



FIELDMANN®
Home & Garden Performance



FZR 2030-E

English	7
Četina	23
Slovenčina	39
Magyarul	55
Polski	71
Русский	89

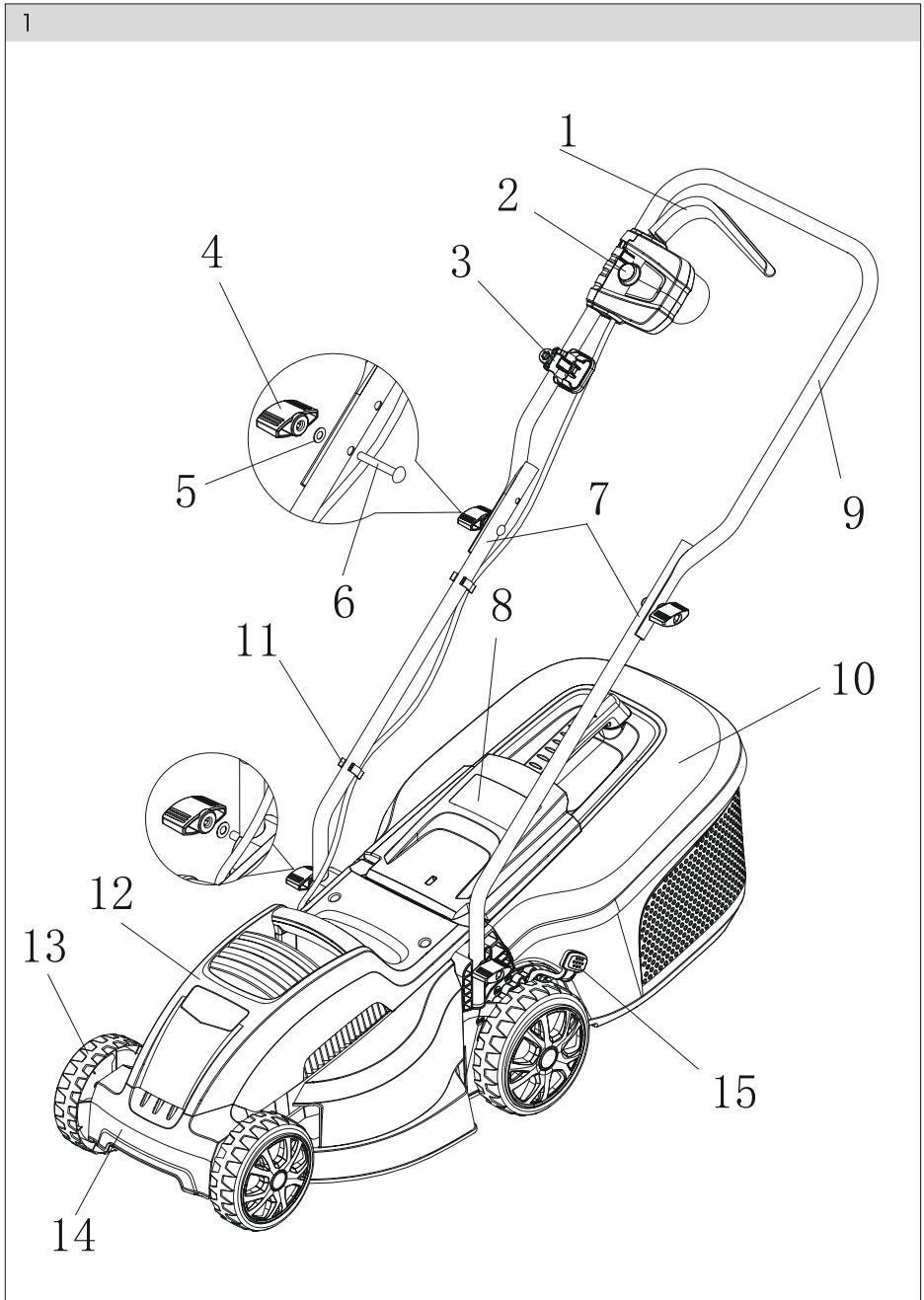

A

A1

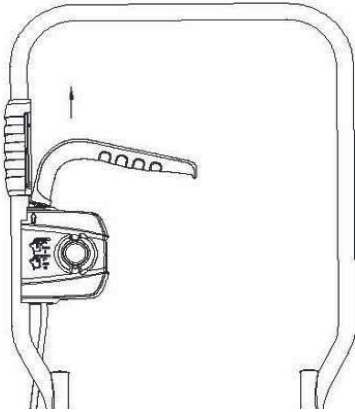

A2

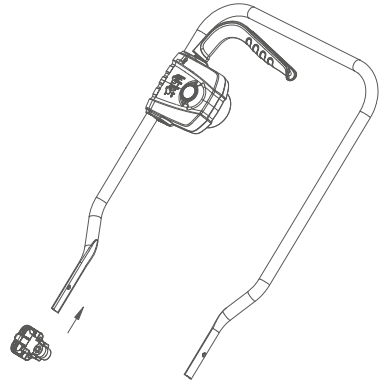

A3

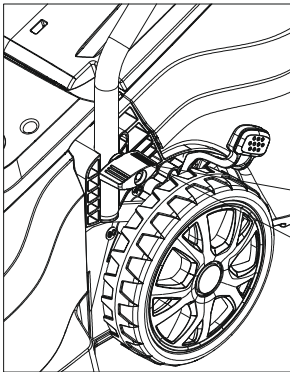

A4

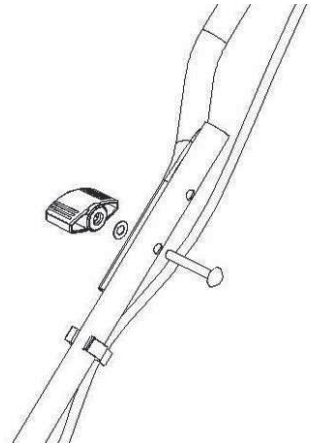

B

B1

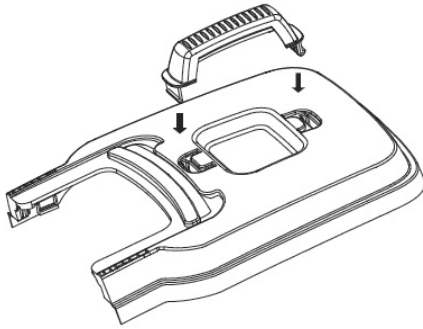

B1

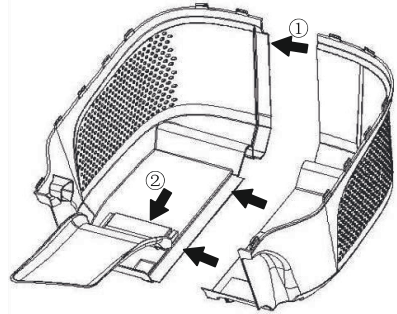

B1

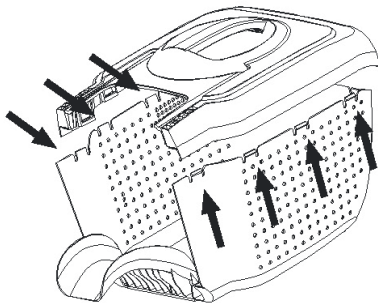

B1

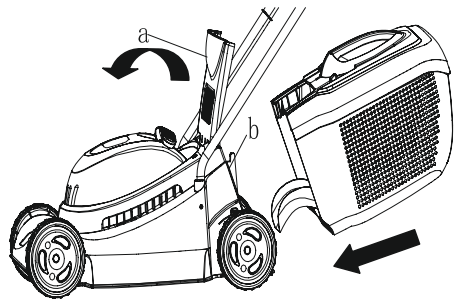

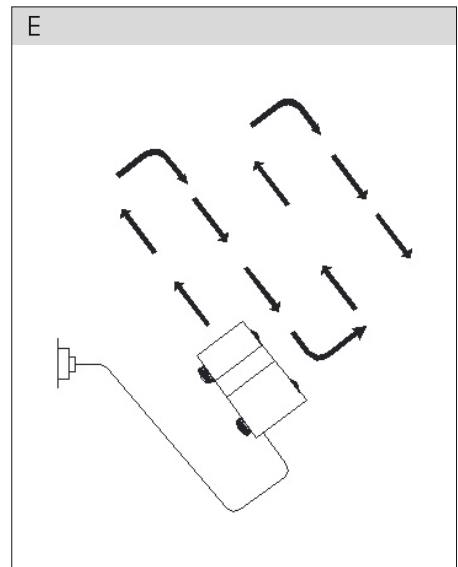
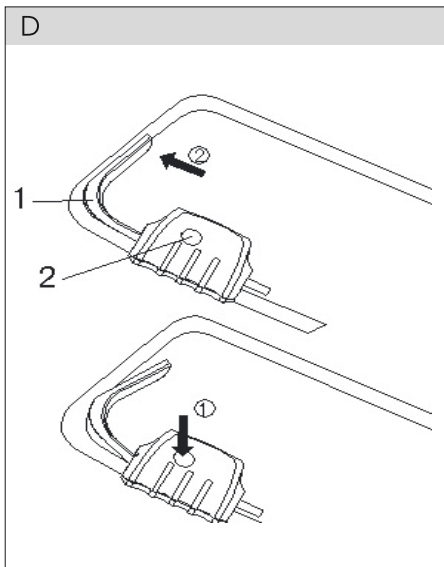
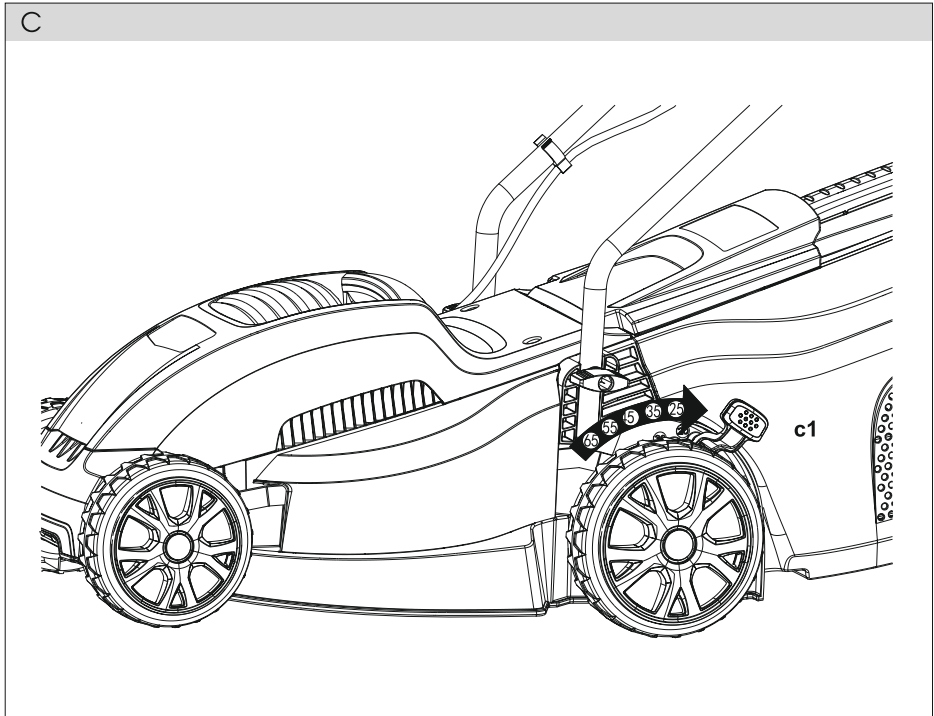

Electric Mower Garden

INSTRUCTION MANUAL

Thank you for your purchase of the electric mower garden. For your personal safety, read and understand the Instruction Manual before using. Keep the Instruction Manual in a safe place for future reference.

CONTENTS

PICTORIAL APPENDIX	3
1. GENERAL SAFETY INSTRUCTIONS	8
Important Safety Instructions	
Package	
Instruction Manual	
2. SYMBOLS	9
3. MACHINE DESCRIPTION AND ITEMS DELIVERED	10
4. SAFETY INSTRUCTIONS	11
5. PURPOSE OF USE	13
6. ASSEMBLY	13
7. GRASSBOX ASSEMBLY	14
8. CUTTING HEIGHT ADJUSTMENT	14
9. STARTING AND STOPPING	15
10. MOWING	15
11. MAINTENANCE	16
12. STORAGE	16
13. TROUBLE-SHOOTING	17
14. WARRANTY	18
15. DECLARATION OF CONFORMIT	20
16. TECHNICAL SPECIFICATIONS	21
17. DISPOSAL	22

1. GENERAL SAFETY INSTRUCTIONS

Important safety warnings

- ✿ Unpack the product carefully and be sure not to throw away any part of the package before having found all components of the product.
- ✿ Keep the product in a dry place out of reach of children.
- ✿ Read all cautions and instructions. The failure to adhere to warning cautions and instructions may result in an accident, fire and/or a serious injury.

Packaging

The product is placed in a package preventing damage during transport. This package is a raw material therefore it can be handed-over for recycling.

Instructions for use

Before beginning to work with the machine, read the following safety rules and instructions for use. Familiarize with operating elements and the proper use of the device. Keep the manual in a safe place for future reference. We recommend keeping the original package including the inner packaging materials, cash voucher and guarantee card for a period of warranty at minimum. For a case of transportation, pack the machine into the original box from the manufacturer, thus ensuring a maximum protection of the product during a possible transport (e.g. moving or sending into a service station).

-  **Note:** If you hand the machine over to next persons, hand it over together with the manual. Adherence to the attached instructions for use is a precondition for the proper use of the machine. The operation manual includes also instructions for operation, maintenance and repairs.

The manufacturer does not take any responsibility for accidents or damages resulting from the failure to adhere to this manual.

2. SYMBOLS



Read the operating instructions before using this machine.



Keep bystanders away.



Beware of sharp blades. Blades continue to rotate even after the engine has been switched off. Before maintenance or if the cable is damaged, unplug the machine from the mains.



Keep the power supply cable away from the blades.



Blades continue to rotate even after the machine has been switched off. Before any contact with all parts of the machine, wait until the machine has fully stopped.



Do not mow when it is raining and do not leave the lawnmower in the open when it is raining.

3. MACHINE DESCRIPTION AND ITEMS DELIVERED

Machine Description (See fig. 1)

- 1 - Switch lever
- 2 - Safety switch
- 3 - Supply cable holder
- 4 - Handle locking nut
- 5 - Washer
- 6 - Handle locking bolt
- 7 - Lower part of the handle construction
- 8 - Discharge chute cover
- 9 - Upper part of the handle construction
- 10 - Grassbox
- 11 - Safety cable grip
- 12 - Engine casing
- 13 - Wheel
- 14 - Lawnmower chassis
- 15 - Central cutting height adjustment lever

Items Delivered

Carefully remove the machine from the packaging and check if you have all the following parts:

- ✿ Lawnmower with a set of handles
- ✿ 2 lower parts of the handles
- ✿ 2 handle locking bolts
- ✿ 4 handle locking nuts
- ✿ 1 collecting box handle
- ✿ 1 right-hand part of the collecting box
- ✿ 1 left-hand part of the collecting box
- ✿ 1 top cover of the collecting box
- ✿ 1 collecting box flap
- ✿ 2 cable clips
- ✿ 1 supply cable holder

4. SAFETY INSTRUCTIONS

⚠ WARNING! Please read these instructions carefully before operating the lawnmower. Familiarize yourself with the machines controls and use it correctly. By following these instructions, you can reduce the risk of fire, electric shock and personal injury.

- ✿ Keep these instructions for future reference.
- ✿ Incorrect use of this lawnmower could be dangerous!
- ✿ The lawnmower could inflict serious injury to operating personnel and other persons and in order to ensure reasonable safety and efficiency during its use, it is necessary to observe the warnings and safety instructions.
- ✿ The operating personnel are responsible for observance of the warnings and safety instructions in this manual and upon the lawnmower.
- ✿ Never use the lawnmower without the grassbox and safety guards correctly installed.

Advice

- ✿ Read the instructions carefully. Be familiar with the controls and the proper use of the machine.
- ✿ Never allow children or people unfamiliar with these instructions to use the lawnmower. Local regulations can restrict the age of the operator.
- ✿ Never mow while people, especially children, or pets are nearby.
- ✿ Keep in mind that the operator or user is responsible for accidents or hazards occurring to other people or their property.

Preparation

- ✿ While mowing, always wear sturdy footwear and long trousers. Do not operate the equipment when barefoot or wearing open sandals.
- ✿ Thoroughly inspect the area where the equipment is to be used and remove all objects which can be thrown by the machine.

⚠ WARNING! Before using, always visually inspect to see that the blades, blade bolts and cutter assembly are not worn or damaged. Replace worn or damaged blades and bolts in sets to preserve balance.

Operation

- ✿ Do not operate the machine in a confined space where dangerous carbon monoxide fumes can collect;
- ✿ Mow only in daylight or in good artificial light;
- ✿ Avoid operating the lawnmower in wet grass, where feasible;
- ✿ Always be sure of your footing on slopes;
- ✿ Walk, never run;

- ✿ For wheeled rotary machines, mow across the face of slopes, never up and down;
- ✿ Exercise extreme caution when changing direction on slopes;
- ✿ Never mow on excessively steep slopes;
- ✿ Use extreme caution when reversing or pulling the machine towards you;
- ✿ Stop the blade(s) if the lawnmower has to be tilted for transportation when crossing surfaces other than grass, and when transporting the lawnmower to and from the area to be mowed;
- ✿ Never operate the machine with defective guards, or without safety devices, for example deflectors and/or grasscatchers, in place;
- ✿ Start the engine carefully according to instructions and with feet well away from the blade(s);
- ✿ Do not tilt the lawnmower when starting the engine except if the lawnmower has to be tilted to start. In this case, do not tilt it more than absolutely necessary and lift only the part which is further away from the operator;
- ✿ Do not put hands or feet near or under rotating parts. Keep clear of the discharge opening at all times;
- ✿ Never pick up or carry the lawnmower while the engine is running;
- ✿ Stop the engine before clearing blockages or unclogging the chute;
 - before checking, cleaning, or working on the lawnmower;
 - after striking a foreign object inspect the lawnmower for damage and make repairs before restarting and operating the lawnmower;
 - if the machine starts to vibrate abnormally (check immediately);
- ✿ always stop the engine whenever you leave the lawnmower;

Maintenance and Storage

- ✿ keep all nuts, bolts and screws tight to be sure the equipment is in good working condition;
- ✿ check the grasscatcher frequently for wear and deterioration;
- ✿ replace worn or damaged parts for safety;
- ✿ before storing the lawnmower, clean it from grass residuals

Safety Warnings for Lawnmower Operation

- ✿ Do not use the lawnmower if the cables are damaged or worn-out.
- ✿ Do not connect damaged cable to the power supply and do not touch the damaged cable until disconnected from the power supply. Damaged cord could cause contact with energized parts.
- ✿ Do not touch the blades until the equipment is disconnected from the power supply and the blades have completely stopped.
- ✿ Keep the extension cables in safe distance from the blades. Blades could damage the cables and cause contact with energized parts.
- ✿ Disconnect the power supply (i.e. by unplugging the plug from the socket)
- ✿ whenever you leave the machine unattended,
- ✿ before deblocking,

- ✿ before checking, cleaning, or handling of the lawnmower;
- ✿ after hitting a foreign object,
- ✿ whenever the machine starts to vibrate abnormally
- ✿ Read the safety machine operation instructions carefully.
- ✿ Connect the machine only to supply circuit protected by a residual-current device (RCD with leakage current of no more than 30 mA).
- ✿ If the power cord is damaged, it must be replaced by a special cord or set available from the manufacturer or the manufacturers service representative.
- ✿ This equipment is not intended for use by persons (including children) with
- ✿ limited physical, sensual or mental capacities or lack of experience or knowledge unless they supervised or instructed by a person responsible for their safety.
- ✿ Children must be supervised to ensure they do not play with the equipment.

5 .PURPOSE OF USE

- ✿ THIS LAWNMOWER IS INTENDED FOR USE IN PRIVATE GARDENS.
 - ✿ Lawnmowers for use in private gardens are machines whose scope of use during the year does not generally exceed 50 hours and which are primarily used for treating GRASSED AREAS OR LAWNS but not public zones, parks or sporting grounds and which are intended for use in agriculture or forestry. An essential precondition for the use of the lawnmower is compliance with the operating manual supplied by the manufacturer. The operating manual includes instructions concerning service and maintenance, as well as instructions for use.
- ⚠ WARNING!** The lawnmower must not be used for trimming bushes, hedges and shrubs, for cutting and pruning of climbers or grass on roofs or in balcony boxes or to clean footpaths, nor must it be used as a chopper for shredding tree or hedge cuttings.
- ✿ In addition, this lawnmower must not be used as a cultivator or for levelling irregularities in the soil, e.g. molehills.

6. ASSEMBLY

This manual provides instructions for proper assembly and safe operation of your machine. It is important that you read these instructions carefully. After complete assembly, the weight of the machine is approx. 11 kg. If necessary, ask for assistance in removing the machine from the packaging. Be careful in transporting the lawnmower to the lawn because the blades are sharp.

⚠ WARNING! Before the lawnmower assembly, check the accessories according to the above information and make sure that all components are complete.

- ✿ Attach the switch box to the upper part of the handle (A1)
- ✿ Attach the supply cable holder 3 to the upper handle 9 (A2)

- ✿ Attach the lower handles 7 to the pre-arranged locations on the lawnmower chassis and secure them with the nut and washer 4+5 (A3)
- ✿ Attach the upper part of the handle using the bolt, washer and nut 4+5+6. The handle is height adjustable in two positions I and II (A4)
- 📖 **Note:** Make sure that the cable clips 11 are used for attaching the cable to the handle.
- 📖 **Note:** Attach the cable to the cable knee piece 3 to ensure that the cable is sufficiently loose. (Does not apply to UK models)
- 📖 **Note:** Make sure the cables are not entrapped during folding/unfolding the upper handles. Do not let the handles fall down.

7. GRASSBOX ASSEMBLY

- ✿ Mount the handle to the upper cover of the catcher (B1)
- ✿ Connect the left and right part of the box and attach the flap to the opening of the lower part of the box (B2)
- ✿ Using clips, attach the upper part of the grassbox to the lower part, beginning from the rear part. All clips must be correctly located. (B3)

Fitting fully assembled grassbox to the lawnmower (B4)

- ✿ Lift the safety guard (B4-a)
- ✿ Make sure that the discharge chute is clean and free of any debris
- ✿ Attach the fully assembled grassbox 10 to locations in the rear parts of the platform as shown in the picture (B4-b)
- ✿ Attach the safety flap onto the top of the grassbox. Make sure that the grassbox is easily attachable.
- 📖 **Note:** If no grass collection is required, the lawnmower can be used without the grassbox attached, with the safety guard 8 in the down position.

8. CUTTING HEIGHT ADJUSTMENT

- 📖 **Note:** Before adjusting the height, release the switch lever 10 and wait till the engine stops. The blades continue to rotate for a few seconds even after the machine has been switched off and the rotating blade can cause injuries.
- ✿ The cutting height can be adjusted by raising or lowering the front and rear wheels using the small lever c1. To adjust, pull the small lever back towards you first.
- ✿ This product allows for adjustment of 5 cutting heights.



VÝKA SEKÁNÍ	POLOHA KOLEČEK
Low	25mm
Low to medium	35mm
Medium	45mm
Medium to high	55mm
High	65mm

 **Note:** PFor most lawns, medium cutting height is recommended. If you mow with too small height, the cutting quality will be worse, the grass collection will be poor and the lawn can be damaged

9. STARTING AND STOPPING

 **WARNING!** Pake sure the blade stopped rotating before switching on again. Do not rapidly switch on and off.

Starting

-  Press and hold the safety button 2
-  Press the switch lever 1 down towards the handle
-  Release the safety button 2

Stopping

-  Release the switch lever 1

10. MOWING

-  For cutting convenience, it may be best to start mowing at a point close to the power supply and to work your way away from the supply. Mow the lawn at a right angle from the power supply and place the power cable to side which has already been cut (E).

 **WARNING!** When mowing do not allow the motor to labour in particularly heavy conditions. When the motor labours the speed of the motor drops and you will hear a change in the engine sound; when this occurs stop mowing, release the switch lever and raise the cutting height. Failure to do so could damage the machine.

 **Note:** The engine is protected by a safety cut out which is activated when the blade becomes jammed or if the engine is overloaded. When this occurs, stop the machine and remove the plug from the power supply. The safety cut out will only reset when the switch lever 1 is released. Before continuing to mow, clear any obstructions and wait for a few minutes for the safety cut out to reset. During this time do not operate the switch lever 1 as this will prolong the time to reset the safety cut out. If the mower restarts, increase the cutting height to reduce the load of the engine.

11. MAINTENANCE





 **WARNING!** Before removing the grassbox, stop the lawnmower and unplug it from the power supply.

 **Note:** In order to ensure long and reliable operation of the lawnmower, carry out the following maintenance tasks on regular basis. Check the machine for visible failures such as loose, displaced or damaged blade, loose parts and worn-out or damaged parts. Check whether all covers and guards are undamaged and correctly attached to the lawnmower. Before using the lawnmower, carry out any necessary maintenance and repairs.

 **WARNING!** For blade replacement, use the services of a professional maintenance firm.

 **WARNING!** Never carry out any assembly operations or adjustments upon energized lawnmower. Always make sure that the power button is in Off position and that the switch box is disconnected from the power supply.

12. STORAGE

-  Thoroughly clean the outer surface of the machine using a soft brush and cloth. Do not use water, solvents and polishing agents. Remove any grass and debris, particularly from the vents.
-  Tilt the machine on the side and clean the blade area. If there is compacted grass in the blade area, remove it using a wooden or plastic tool.
-  Store the machine in a dry place. Do not place any objects on top of the machine.
-  Unscrew the handle nuts 4 and fold the upper handles 9.
-  In folding/unfolding the upper handles, make sure that the cables are not entrapped or tangled. Do not let the handles fall down.

13. TROUBLE-SHOOTING

✿ The following table presents the checks and operations you can carry out if your machine does not work properly. If the problem is not identified/repaired, contact your service representative.

⚠ WARNING! Before trouble shooting, switch off the equipment and unplug it from the mains.

SYMPTOM	POSSIBLE CAUSE	CORRECTIVE ACTION
Machine does not work	Power supply is switched off Defective power socket Damaged extension cable Defective/blown fuse Lawnmower on long grass Engine protection switch activated Safety mode activated	Switch on the power supply Use another socket Check the cable and, if damaged, replace it Remove the fuse Raise the cutting height and tilt the lawnmower Let the engine cool down and raise the cutting height Let the engine cool down for a few minutes and raise the cutting height At this time do not operate the switch lever 1 as this will prolong the time to reset the safety cut out
The machine works intermittently	Damaged extension cable Damaged internal circuitry of the machine Engine protection switch activated Safety mode activated	Check the cable and, if damaged, replace it Contact your service representative Let the engine cool down and raise the cutting height. Let the engine cool down for a few minutes and raise the cutting height At this time do not operate the switch lever 1 as this will prolong the time to reset the safety cut out

The machine leaves unmown remains	Too low cutting height Blunt cutting blade Bottom of the machine is heavily fouled Blade is mounted upside down	Raise the cutting height (see Cutting Height Adjustment) Replace the blade (see Blade Maintenance) Clean the machine (see Operations after Mowing/Storage) Mount the blade correctly (see Blade Maintenance)
Cutting blade is not rotating	Cutting blade is clogged Loose nut/bolt of the blade	Unclog the blade Tighten the nut/bolt of the blade
Excessive vibrations/noise	Loose nut/bolt of the blade Damaged cutting blade	Loosen the nut/bolt of the blade Replace the blade

14. WARRANTY

- * For the purposes of this warranty, household usage means any use of the product within a real property belonging to the purchaser and comprising part of the garden zone of his/her residence.
- * The warranty period is 2 years for components and 2 years for work from the date of purchase.

To carry out repair under this warranty

- * Bring the product to the authorized service representative
- * the dated purchase receipt
- * this warranty

Warranty is not valid if

- * You cannot present the dated purchase receipt.
- * If the product was resold by the original purchaser (this does not apply to the Republic of Ireland) or was used based on lease.
- * If the product was modified to such an extent that the specification of the manufacturer has been changed or non-original components have been used with the product.
- * If any previous repair was carried by a person other than the authorised service representative.
- * If the failure resulted from incorrect adjustment, incorrect use, negligence or accidental damage.
- * If the failure resulted from inadequate lubrication or maintenance.
- * If damage to any part, especially the drive and cutting mechanism, resulted from an impact of the product on solid objects.

- ✿ The failure of the product resulted from abnormal use.
- ✿ The failure resulted from usual wear and tear.. The following parts are considered to be expendable. Their lifetime depends on regular maintenance and thus are not usually covered by the warranty:
 - Blades
 - Bearings
 - Cables
- ✿ The warranty does not cover the costs of routine maintenance of the product.
- ✿ It is in your best interest to follow the operating instructions of your equipment because proper care of your product should provide you with many years of excellent service.
- ✿ This warranty in no way affects your statutory rights.

15. DECLARATION OF CONFORMITY

Product/Name: LAWN MOWER / FIELDMANN

Type/Model: FZR 2030-E 230V, 1500W

The product complies with the following directives:

- ✿ The Directive of the European Parliament and the Council No. 2006/95/EC dated 12 December 2006 on the harmonisation of the laws of Member States relating to electrical equipment designed for use within certain voltage limits.
- ✿ The Directive of the European Parliament and the Council No. 2004/108/EC dated 15 December 2004 on the harmonisation of the laws of the Member States relating to electromagnetic compatibility and repealing Directive No. 89/336/EEC.
- ✿ The Directive of the European Parliament and the Council No. 2006/42/EC dated 17 May 2006 on machinery, and amending Directive No. 95/16/EC.
- ✿ The Directive of the European Parliament and the Council No. 2002/95/EC dated 27 January 2003 on the restriction of the use of certain hazardous substances in electrical and electronic equipment.

and standards:

EN 60335-1:2002+A1:2004+A11:2004+A12:2006+A2:2006

EN 60335-2-77:2010

EN 62233:2008

EN 55014-1:2006

EN 55014-2:1997+A1+A2

EN 61000-3-2:2006

EN 61000-3-3:2008

EN ISO 3744:1995

ISO 11094:1991

CE Certification: 13

FAST ČR, a.s. is authorised to act on behalf of the manufacturer.

Manufacturer:

FAST ČR, a.s.

Černokostelecká 2111, 100 00 Praha 10, Česká republika

Tax ID.: CZ26726548

In Prague, 14.11. 2013

Name: Zdeněk Pech

Chairman of Board

FAST FAST ČR, a.s.
 Černokostelecká 1621, 251 01 Pílsany
 IČO: 26726548 tel.: +420/ 323 204 111
 DIČ: CZ26726548 fax: +420/ 323 204 110

P. Pech

Signature and stamps:

16. TECHNICAL SPECIFICATIONS

Lawnmower	FZR 2030-E
Rated power	1500W
Blade width	36 cm
Cutting height	25/35/45/55/65 mm
Grassbox capacity	40L
Weight	11.5 kg
Protection class	/IPX4
Sound pressure level	84
Sound power level	96
Vibration	30m/s ²

Instructions Manual - language version only.

17. DISPOSAL

INSTRUCTIONS AND INFORMATION ON DISPOSAL OF USED PACKAGING.

Put any used package material to the place determined by the municipality for waste disposal.

DISPOSAL OF USED ELECTRIC AND ELECTRONIC EQUIPMENT



This symbol on products or accompanying documents means that used electric or electronic products must not be put to ordinary municipal waste. Hand over such products to determined collection points for proper disposal, restoration and recycling. Alternatively, in some countries of the European Union or other European countries you can return your products to your local dealer when you buy an equivalent new product. By dutiful disposal of this product you can preserve precious natural resources and you help prevent any potential adverse effects on the environment and human health which could be the results of wrong waste disposal. Ask your local authority or the nearest collection point for additional details. In case of improper disposal of this waste kind penalties can be imposed in accordance with national regulations.

For companies in the European Union countries

Should you want to dispose of electric and electronic devices, ask your dealer or vendor for necessary information. Disposal in other countries outside the European Union. Should you want to dispose of this product, ask your local authorities or your dealer for necessary information about disposal method.



This product fulfils all basic requirements of the EU directives that apply to it.

Text, design and technical specifications can change without prior notice and we reserve the right for their change.

Elektrická zahradní sekačka

NÁVOD K OBSLUZE

Děkujeme vám, že jste si zakoupili tuto zahradní elektrickou rotační sekačku. Než ji začnete používat přečtěte si, prosím, pozorně tento návod k obsluze a uschovejte jej pro případ dalšího použití.

OBSAH

OBRAZOVÁ PŘÍLOHA	3
1. VEOBECNÉ BEZPEČNOSTNÍ PŘEDPISY	24
Důležitá bezpečnostní upozornění	
Obal	
Návod k použití	
2. SYMBOLY	25
3. POPIS STROJE A OBSAH DODAVKY	26
4. BEZPEČNOSTNÍ POKYNY	27
5. ÚČEL POUŽITÍ	29
6. MONTÁŽ	29
7. MONTÁŽ SCHRÁNKY NA TRÁVU	30
8. NASTAVENÍ VÝKY SEKÁNÍ	30
9. SPOUTĚNÍ A ZASTAVOVÁNÍ	31
10. SEKÁNÍ	31
11. ÚDRŽBA	32
12. SKLADOVÁNÍ	32
13. HLEDÁNÍ ZÁVAD	33
14. ZÁRUKA	34
15. PROHLÁSENÍ O SHODĚ	36
16. TECHNICKÉ ÚDAJE	37
17. LIKVIDACE	38

1. VEOBECNÉ BEZPEČNOSTNÍ PŘEDPISY

Důležitá bezpečnostní upozornění

- ✿ Výrobek pečlivě vybalte a dejte pozor, abyste nevyhodili žádnou část obalového materiálu dřívě, než najdete vechny součásti výrobku.
- ✿ Výrobek uchovávejte na suchém místě mimo dosah dětí.
- ✿ Čtěte vechna upozornění a pokyny. Zanedbání při dodržování varovných upozornění a pokynů mohou mít za následek úraz elektrickým proudem, požár a/nebo těžká poranění.

Obal

Výrobek je umístěn v obalu bránícím pokozením při transportu. Tento obal je surovinou a lze jej proto odevzdat k recyklaci.

Návod k použití

Než začnete se strojem pracovat, přečtěte si následující bezpečnostní předpisy a pokyny k používání. Seznamte se s obslužnými prvky a správným používáním zařízení. Návod pečlivě uschovejte pro případ pozdější potřeby. Minimálně po dobu záruky doporučujeme uschovat originální obal včetně vnitřního balicího materiálu, pokladní doklad a záruční list. V případě přepravy zabalte stroj zpět do originální krabice od výrobce, zajistíte si tak maximální ochranu výrobku při případném transportu (např. stěhování nebo odeslání do servisního místa).

-  **Poznámka:** Předáváte-li stroj dalším osobám, předejte jej společně s návodem. Dodržování přiloženého návodu k obsluze je předpokladem řádného používání stroje. Návod k obsluze obsahuje rovněž pokyny pro obsluhu, údržbu a opravy.

Výrobce nepřebírá odpovědnost za nehody nebo kody vzniklé následkem nedodržování tohoto návodu.

2. SYMBOLY



Před použitím tohoto stroje si přečtěte příručku s pokyny.



Přihlížející osoby musí být v dostatečné vzdálenosti.



Dávejte pozor na ostré čepele. Čepele rotují ještě po vypnutí motoru. Před údržbou nebo při pokození kabelu vyndejte zástrčku z hlavního vedení.



Mějte ohebný kabel zdroje napájení v dostatečné vzdálenosti od čepelí.



Čepele pokračují v rotaci i po vypnutí stroje. Před kontaktem se velmi díly stroje čekejte, dokud se úplně nezastaví.



Nesekejte trávu v deti a neponechávejte sekačku pod irým nebem za detě.

3. POPIS STROJE A OBSAH DODÁVKY

Popis stroje (viz obr. 1)

- 1 - Páka spínače
- 2 - Bezpečnostní spínač
- 3 - Držák přívodního kabelu
- 4 - Matka uchycení madla
- 5 - Podložka
- 6 - roub uchycení madla
- 7 - Spodní část konstrukce madla
- 8 - Kryt odhozového tunelu
- 9 - Horní část konstrukce madla
- 10 - Sběrný ko
- 11 - Bezpečnostní úchyt kabelu
- 12 - Kryt motoru
- 13 - Kolečko
- 14 - así sekačky
- 15 - Páka centrálního nastavení výky sečení

Obsah dodávky

Stroj vyjměte opatrně z obalu a zkontrolujte, zda jsou následující díly kompletní:

- ✿ Sekačka na trávu se sestavou držadel
- ✿ 2 dolní části držadel
- ✿ 2 rouby uchycení madla
- ✿ 4 matka uchycení madla
- ✿ 1 rukojeť sběrného koe
- ✿ 1 pravá část sběrného koe
- ✿ 1 levá část sběrného koe
- ✿ 1 horní kryt sběrného koe
- ✿ 1 jazyk sběrného koe
- ✿ 2 Kabelové přichytky
- ✿ 1 držák přívodního kabelu

4. BEZPEČNOSTNÍ POKYNY

⚠ POZOR! Před obsluhou sekačky na trávu si důkladně přečtěte tyto pokyny. Obeznamte se s ovládacími prvky stroje a správně s ním pracujte. To, že se budete řídit těmito pokyny, může snížit riziko požáru, elektrického oku a zranění osob.

- ✿ Pokyny si uschovejte pro budoucí použití.
- ✿ Nesprávné používání této sekačky na trávu může být nebezpečné!
- ✿ Sekačka může způsobit vážné zranění obsluhy i jiných osob a aby byla zajištěna rozumná bezpečnost a účinnost při používání sekačky, je nutno se řídit upozorněními a bezpečnostními pokyny.
- ✿ Obsluha odpovídá za dodržování varování a bezpečnostních pokynů v tomto návodu a na sekačce.
- ✿ Nikdy nepoužívejte sekačku, pokud schránka na trávu a chrániče nejsou ve správné poloze.

Poučení

- ✿ Důkladně si přečtěte pokyny. Osvojte si ovládací prvky a správné používání stroje.
- ✿ Nikdy nedovolte, aby děti a lidé neobeznamení s těmito pokyny používali sekačku. Místní předpisy mohou omezit věk obsluhy.
- ✿ Nikdy nesekejte trávu, pokud jsou poblíž lidé, zejména děti nebo domácí zvířata.
- ✿ Mějte na paměti, že obsluha či uživatel je odpovědný za nehody nebo nebezpečí pro ostatní osoby nebo jejich majetek.

Příprava

- ✿ Při sekání trávy vždy noste solidní obuv a dlouhé kalhoty. Neobsluhujte zařízení, pokud jste bosí nebo máte otevřené sandály.
- ✿ Důkladně si prohlédněte oblast, ve které se zařízení má používat, a odstraňte vechny předměty, které stroj může odmrstit.

⚠ POZOR! Před použitím vždy vizuálně zkontrolujte, zda čepele, rouby čepelí nebo sestava řezáku nejsou opotřebené nebo pokozené. Za účelem zachování rovnováhy vyměňte opotřebené nebo pokozené čepele a rouby v sestavách.

Provoz

- ✿ Nepoužívejte stroj v omezeném prostoru, kde se může nahromadit nebezpečný dým oxidu uhelnatého;
- ✿ Trávu sekejte pouze za denního světla nebo za dobrého umělého osvětlení;
- ✿ Pokud možno nepracujte se sekačkou v mokré trávě;
- ✿ Na svazích vždy udržujte svou stabilní polohu;
- ✿ Chodte, nikdy neběhejte;

- ✿ Při použití rotačních strojů s koly sekejte trávu z jedné strany svahu na druhou, nikdy ve směru nahoru a dolů;
- ✿ Dávejte velký pozor při změně směru na svazích;
- ✿ Nesekejte trávu na velmi strmých svazích;
- ✿ Buďte velmi opatrní při obracení směru nebo tažení sekačky vaším směrem;
- ✿ Zastavte chod čepele(čepelí), pokud je nutno sekačku sklopit pro přepravu při přecházení povrchů jiných než je tráva a při přepravě sekačky do a z oblasti, která se má posekat;
- ✿ Nikdy nepracujte se sekačkou s vadnými kryty nebo bez bezpečnostních zařízení, například nainstalovanými deflektory a/nebo zachycovači trávy;
- ✿ Motor spouštějte pozorně podle pokynů a s chodidly v dostatečné vzdálenosti od čepele(čepelí);
- ✿ Nenaklánějte sekačku při spoutění motoru s výjimkou případu, kdy je nutno sekačku naklonit pro rozběhnutí. V takovém případě ji nenaklánějte více, než je naprosto nezbytné, a zvedejte pouze tu její část, která je ve větší vzdálenosti od obsluhy;
- ✿ Nedávejte své ruce nebo chodidla poblíž nebo pod rotující díly. Za všech okolností dodržujte vzdálenost od výsypného otvoru;
- ✿ Nikdy nezvedejte a nenoste sekačku při běžícím motoru;
- ✿ Motor zastavte před čitěním zablokované trávy a uvolňování skluzu na trávu;
 - před kontrolou, čitěním a manipulací se sekačkou;
 - po nárazu na cizí předmět zkontrolujte, zda sekačka není pokozená, a před jejím opětovným spuštěním a použitím sekačky proveďte její opravu;
 - pokud sekačka začne abnormálně vibrovat (provedte okamžitou kontrolu);
- ✿ vždy zastavte motor kdykoliv se od sekačky vzdálíte;

Údržba a skladování

- ✿ udržujte všechny matice, rouby a vruty utažené, abyste si byli jistí, že zařízení je v dobrém provozním stavu;
- ✿ provádějte časté kontroly zachycovače trávy na opotřebením a zhorením jeho stavu;
- ✿ z bezpečnostních důvodů vyměňujte opotřebené či pokozené díly;
- ✿ před uložením sekačku vyčistěte od zbytků trávy

Bezpečnostní upozornění pro provoz sekačky:

- ✿ Nepoužívejte sekačku, pokud jsou kabely pokozené nebo opotřebené.
- ✿ Pokozený kabel nepřipojujte ke zdroji napájení a nedotýkejte se pokozeného kabelu, dokud není odpojen od zdroje. Pokozená nůra může vyvolat kontakt s díly pod napětím.
- ✿ Nedotýkejte se čepelí před odpojením zařízení od zdroje a čepele se úplně nezastavily.
- ✿ Prodlužovací kabely mějte v bezpečné vzdálenosti od čepelí. Čepele mohou kabely pokodit a vyvolat kontakt s díly pod napětím.
- ✿ Odpojte zdroj napájení (tj. vytažením zástrčky ze zásuvky)
- ✿ kdykoliv ponecháte stroj bez obsluhy,

- ✿ před uvolněním zablokování,
- ✿ před kontrolou, čitěním a manipulací se strojem,
- ✿ po nárazu na cizí předmět,
- ✿ kdykoliv stroj začne abnormálně vibrovat
- ✿ Důkladně si přečtěte pokyny pro bezpečný provoz stroje.
- ✿ Stroj připojujte pouze na napájecí obvod chráněný chráničem proti zbytkovému proudu (RCD s vypínacím proudem ne vyšším než 30 mA.
- ✿ Pokud dolo k pokazení napájecí řůry, je nutno ji vyměnit za speciální řůru nebo sadu, která je k dispozici od výrobce nebo jeho servisního zástupce.
- ✿ Toto zařízení není určeno k používání osobami (včetně dětí) se sníženými tělesnými, smyslovými nebo mentálními schopnostmi či s nedostatkem zkušeností a znalostí, pokud jim nebyl poskytnut dohled nebo pokyny pro používání zařízení osobou, která je zodpovědná za jejich bezpečnost.
- ✿ Je nutno dohlížet na děti, aby se zajistilo, že si se zařízením nehrají.



5. ÚČEL POUŽITÍ

- ✿ Tato sekačka na trávu je určena k použití na soukromých zahradách.
 - ✿ Sekačky na trávu pro použití na soukromých zahradách jsou sekačkami, jejichž rozsah použití během roku nepřekračuje obecně 50 hodin a které se primárně používají pro oetřování zatrávňených oblastí nebo trávníků, avak nikoliv veřejných zón, parků či sportovních hřtíí a ne pro použití v zemědělství nebo lesnictví. Nezbytným předpokladem pro použití sekačky na trávu je soulad s návodem na obsluhu dodaným výrobcem. Návod na obsluhu zahrnuje pokyny pro servis a údržbu, jakož i pokyny k používání.
- ⚠ POZOR!** Sekačka na trávu se nesmí používat k stříhání keřů, živých plotů a křovin, k seřezávání či sekání popínavých rostlin nebo trávníků na střeších zahradách či v balkonových boxech, anebo k čitění pěn, nesmí se používat ani jako sekačka pro sekání stromů nebo zarovnáování zářezů.
- ✿ Kromě toho se tato sekačka na trávu nesmí používat jako kultivátor nebo pro vyrovnávání nerovných oblastí terénu, např. krtinců.

6. MONTÁŽ

Tato příručka poskytuje návod na správnou montáž a bezpečné používání vašeho stroje. Je důležité, abyste si tyto pokyny pozorně přečetli. Po úplné montáži zařízení váží přibližně 11 kg. V případě nutnosti si vyžádejte pomoc pro vyjímání z obalu. Dávejte pozor při přenášení sekačky na trávník, neboť čepele jsou ostré.

- ⚠ POZOR!** Před montáží sekačky zkontrolujte doplňky podle shora uvedených informací a ujistěte se, že všechny součásti jsou úplné.

- ✿ Připevňte skříňku spínače k horní části madla (A1)
 - ✿ Držák přívodního kabelu 3 připevňte k hornímu držadlu 9 (A2)
 - ✿ Připevňte spodní madla 7 do připravených pozic na asi sekačky a zajistěte matkou s podložkou 4+5 (A3)
 - ✿ Připevňte horní část madla pomocí roubu, podložky a matky 4+5+6. Madlo je výkově nastavitelné ve dvou polohách I a II (A4)
-  **Poznámka:** Zajistěte, aby kabelové přichytky 11 se použily k upevnění kabelu na držadlo.
-  **Poznámka:** Připevňte kabel na kabelové koleno 3, aby se zajistilo, že kabel je dostatečně volný. (neplatí pro modely pro Velkou Británii)
-  **Poznámka:** Ujistěte se, že kabely nejsou zachycené při skládání/rozkládání horních držadel. Nenechávejte držadla spadnout.

7. MONTÁŽ SCHRÁNKY NA TRÁVU

- ✿ Namontujte rukojeť na horní kryt zachytávače (B1)
- ✿ Spojte pravou a levou část koe a připevňte jazyk do otvoru dolní části schránky(B2)
- ✿ Umístěte horní kryt koe natrávu na spodní část, počínaje zadní částí, pomocí přichytek. Vechny přichytky správně umístět.(B3)

Upevnění plně smontované schránky na trávu na sekačku(B4)

- ✿ Zvedněte bezpečnostní kryt (B4-a)
 - ✿ Umístěte plně sestavenou schránku na trávu 10 na místa v zadní části ploiny podle obrázku (B4-b)
 - ✿ Umístěte bezpečnostní klapku na horní část schránky na trávu. Zajistěte, aby se schránka dala snadno připevnit.
-  **Poznámka:** Pro provoz bez sběru trávy je sekačku možno používat bez nasazené schránky, s bezpečnostním krytem 8 v dolní poloze.

8. NASTAVENÍ VÝKY SEKÁNÍ

-  **POZOR!** Před nastavením výky uvolněte páku spínače 10 a vyčkejte, dokud se motor nezastaví. Čepel se otáčejí po dobu několika sekund i po vypnutí stroje a rotující čepel může způsobit zranění.
- ✿ Výka sekání se nastaví zvýšením nebo snížením předních a zadních koleček, a to pomocí páčky c1. Pro nastavení nejprve páčku přitáhněte směrem k sobě.
 - ✿ Tento výrobek má možnost nastavení 5 ti výkek sečení.



VÝKA SEKÁNÍ	POLOHA KOLEČEK
Malá	25mm
Malá až střední	35mm
Střední	45mm
Střední až velká	55mm
Velká	65mm

 **Poznámka:** Pro většinu trávníků se doporučuje střední výka sekání. Pokud sekáte s příliš malou výkou, kvalita sekání bude horší, sběr trávy bude patný a může dojít i k pokození trávníku

9. SPOUTĚNÍ A ZASTAVOVÁNÍ

 **POZOR!** Před opětovným spoutěním se ujistěte, že čepel přestala rotovat. Neprovádějte spoutění a zastavení rychle.

Spoutění

-  Stiskněte a držte bezpečnostní tlačítko 2
-  Stlačte páku spínače 1 směrem k držadlu
-  Uvolněte bezpečnostní tlačítko 2

Zastavování

-  Uvolněte páku spínače 1

10. SEKÁNÍ

-  Pro pohodlné sekání může být nejlepším způsobem začít sekat na místě, které je blízko zdroji napájení, a pokračovat směrem od zdroje. Sekejte trávník v pravém úhlu od napájecího zdroje a napájecí kabel mějte na té straně, která již byla posekána (E).

 **POZOR!** Při sekání nedovolte, aby motor pracoval v obzvláště obtížných podmínkách. Při práci v těžkých podmínkách rychlost motoru poklesne a uslyšíte změněný zvuk motoru; pokud k tomu dojde, zastavte sekání, uvolněte páku spínače a zvedněte výku sekání. Pokud to neprovedete, může dojít k pokození stroje.

 **Poznámka:** Motor je chráněn bezpečnostním režimem, který se aktivuje při zablokování lopatky nebo při přetížení motoru. Pokud k tomu dojde, zastavte stroj a vyndejte zástrčku ze zdroje napájení. Bezpečnostní režim se resetuje pouze po uvolnění páky spínače 1. Před pokračováním sekání vyjměte všechny blokující předměty a čekejte několik minut, než se bezpečnostní režim resetuje. Během této doby nemanipulujte s pákou spínače 1, neboť to povede k prodloužení času potřebného na resetování bezpečnostního režimu. Pokud se sekačka znovu rozjede, zvedněte výšku sekání, abyste snížili zatížení motoru.

11. ÚDRŽBA









 **POZOR!** Před vyjmutím schránky na trávu zastavte sekačku a vyndejte zástrčku ze zdroje napájení.

 **Poznámka:** Abyste zajistili dlouhou a spolehlivou činnost sekačky, provádějte pravidelně následující úkony údržby. Kontrolujte výskyt zjevných závad jako volná, posunutá nebo pokozená čepel, uvolněné součásti a opotřebované nebo pokozené díly. Kontrolujte, zda všechny kryty a chrániče jsou nepokozené a jsou správně připevněné na sekačku. Před používáním sekačky provádějte vekerou nezbytnou údržbu a opravy.

 **POZOR!** Při výměně čepele se obraťte na profesionální údržbářskou firmu.

 **POZOR!** Nikdy neprovádějte žádné montážní úkony nebo seřizování při napájení připojeném k sekačce. Vždy se ujistěte, že tlačítko napájení je v poloze vypnuto a že napájecí zástrčka je odpojena od přívodu elektřiny.

12. SKLADOVÁNÍ

-  Vnější povrch stroje čistěte důkladně pomocí měkkého kartáče a tkaniny.
-  Nepoužívejte vodu, rozpouštědla a lepidla.
-  Odstraňujte vekerou trávu a nečistoty, zejména z větracích otvorů.
-  Otočte stroj na stranu a vyčistěte oblast čepele.
-  Jsou-li kusky trávy zhuštěné v oblasti čepele, odstraňte je pomocí dřevěného nebo plastového nástroje.
-  Stroj ukládejte na suchém místě. Na horní část stroje nepokládejte jiné předměty.
-  Uvolněte matky madel 4 a složte horní držadla 9.
-  Ujistěte se, že kabely nejsou zachycené nebo zamotané při skládání/rozkládání horních držadel. Nenechávejte držadla spadnout.

13. HLEDÁNÍ ZÁVAD

☼ Následující tabulka uvádí kontroly a akce, které můžete provádět, pokud váš stroj nefunguje správně. Pokud nezjistíte/neopravíte problém, kontaktujte svého servisního zástupce.

⚠ POZOR! Před hledáním závady vypněte zařízení a vyndejte zástrčku z hlavního napájení.

PŘÍZNAK	MOŽNÁ PŘÍČINA	NÁPRAVNÉ OPATŘENÍ
Stroj nefunguje	Vypnuté napájení Vadná napájecí zásuvka Pokožený prodlužovací kabel Vadná/přepálená pojistka Sekačka na dlouhé trávy Aktivovaný chránič motoru Aktivovaný bezpečnostní režim	Zapněte napájení Použijte jinou zásuvku Zkontrolujte kabel, při pokazení jej vyměňte Vyměňte pojistku Zvedněte výku sekání a sekačku nakloňte Nechte vychladnout motor a zvedněte výku sekání Nechte vychladnout motor po dobu několika minut a zvedněte výku sekání V tomto okamžiku nemanipulujte s pákou spínače 1, neboť tím se prodlouží doba resetování bezpečnostního režimu
Stroj pracuje přerušovaně	Pokožený prodlužovací kabel Interní zapojení stroje pokozené Aktivovaný chránič motoru Aktivovaný bezpečnostní režim	Zkontrolujte kabel, při pokazení jej vyměňte Kontaktujte svého servisního zástupce Nechte vychladnout motor a zvedněte výku sekání. Nechte vychladnout motor po dobu několika minut a zvedněte výku sekání V tomto okamžiku nemanipulujte s pákou spínače 1, neboť tím se prodlouží doba resetování bezpečnostního režimu

Stroj ponechává neposekané zbytky	Příliš nízká výška řezu Tupá řezací čepel Spodek stroje silně zanesený Čepel upevněná vzhůru nohama	Zvedněte výšku sekání (viz výška nastavení sekání) Vyměňte čepel (viz Údržba čepele) Vyčistěte stroj (viz činnost po sekání/skladování) Správně upevněte čepel (viz Údržba čepele)
Řezací čepel se neořídí	Řezací čepel zablokovaná Volná matice/roub čepele.	Odblokujte čepel Utáhněte matici/roub čepele
Nadměrná vibrace/hlučnost	Volná matice/roub čepele Řezací čepel pokozená	Povolte matici/roub čepele Vyměňte čepel

14. ZÁRUKA

- ✿ Pro účely této záruky domácí používání znamená vekeré používání výrobku v nemovitosti náležejí kupujícímu a tvoří součást zahradní zóny jeho/jejího obydlí.
- ✿ Záruční doba je 2 roky na díly a 2 roky na práci od data zakoupení.

Pro provedení opravy podle této záruky

- ✿ produkt autorizovanému servisnímu zástupci
- ✿ se nákupním dokladem s datem
- ✿ se touto zárukou

Záruka není platná, pokud

- ✿ Nemůžete poskytnout datovaný nákupní doklad.
- ✿ Výrobek byl přeprodán původním kupujícím (to se nevztahuje na Irskou republiku) anebo byl používán v nájmu.
- ✿ Výrobek byl upraven tak, že dolo ke změně specifikace výrobce, anebo v něm byly použity neoriginální náhradní součástky.
- ✿ Jakákoliv předchozí oprava byla provedena kýmkoliv, kdo není autorizovaným servisním zástupce.
- ✿ Závada je důsledkem patného nastavení, patného použití, zanedbání nebo náhodného pokození.
- ✿ Závada je důsledkem nedostatečného mazání či údržby.
- ✿ Pokození jakéhokoliv dílu, zejména pohonu a řezacího mechanismu, bylo způsobeno nárazem produktu na pevné předměty.
- ✿ Výrobek má závadu v důsledku abnormálního použití.

- ✿ Závada je v důsledku běžného opotřebení. Následující díly jsou pokládány za opotřebitelné. Jejich životnost závisí na pravidelné údržbě a tudíž nejsou běžně kryty zárukou:
 - Čepele
 - Ložiska
 - Kabely
- ✿ Náklady na rutinní údržbu výrobku nejsou zárukou kryty.
- ✿ Je ve vaem nejlepím zájmu řídit se pokyny k obsluze vaeho zařízení, neboť správná péče o vá výrobek by vám měla poskytnout řadu let vynikající služby.
- ✿ Pokud budete požadovat výměnu dílů, vždy trvejte na použití originálních náhradních součástí. Záruka nepokrývá žádnou kodu způsobenou použitím neoriginálních montážních dílů.
- ✿ Tato záruka nemá vliv na vae zákonná práva.

15. PROHLÁŠENÍ O SHODĚ

Výrobek / značka: ELEKTRICKÁ ZAHRADNÍ SEKAČKA / FIELDMANN

Typ / model: FZR 2030-E 230 V, 1500 W

Výrobek je v souladu s níže uvedenými předpisy:

- ☼ Směrnice Evropského parlamentu a Rady 2006/95/ES ze dne 12. prosince 2006 o harmonizaci právních předpisů členských států týkajících se elektrických zařízení určených pro používání v určitých mezích napětí.
- ☼ Směrnice Evropského parlamentu a Rady 2004/108/ES ze dne 15. prosince 2004 o sblížení právních předpisů členských států týkajících se elektromagnetické kompatibility a o zrušení směrnice 89/336/EHS.
- ☼ Směrnice Evropského parlamentu a Rady 2006/42/ES ze dne 17. května 2006 o strojních zařízeních a o změně směrnice 95/16/ES.
- ☼ Směrnice Evropského parlamentu a Rady 2002/95/ES ze dne 27. ledna 2003 o omezení používání některých nebezpečných látek v elektrických a elektronických zařízeních.

a normami:

EN 60335-1:2002+A1:2004+A11:2004+A12:2006+A2:2006

EN 60335-2-77:2010

EN 62233:2008

EN 55014-1:2006

EN 55014-2:1997+A1+A2

EN 61000-3-2:2006

EN 61000-3-3:2008

EN ISO 3744:1995

ISO 11094:1991

Označení CE: 13

Společnost FAST ČR, a.s. je oprávněna jednat jménem výrobce.

Výrobce:

FAST ČR, a.s.

Černokostelecká 2111, 100 00 Praha 10, Česká republika

DIČ: CZ26726548

V Praze, 14.11.2013

Jméno: Ing. Zdeněk Pech

Předseda představenstva

FAST FAST ČR, a.s.
 Černokostelecká 1821, 251 01 Říčany
 IČO: 26726548 tel.: +420/ 323 204 111
 DIČ: CZ26726548 fax: +420/ 323 204 110



Podpis a razítka:

16. TECHNICKÉ ÚDAJE

Sekačka na trávu	FZR 2030-E
Jmenovitý výkon	1500W
řka čepele	36 cm
Výka řezu	25/35/45/55/65mm
Kapacita schránky na trávu	40L
Hmotnost	11.5kg
Třída ochrany	/IPX4
Hladina akustického tlaku	84
Hladina akustického výkonu	96
Vibrace	30m/s ²

Návod k použití v originálním jazyce.

17. LIKVIDACE

POKYNY A INFORMACE O NAKLÁDÁNÍ S POUŽITÝM OBALEM

Použitý obalový materiál odložte na místo určené obcí k ukládání odpadu.

LIKVIDACE POUŽITÝCH ELEKTRICKÝCH A ELEKTRONICKÝCH ZAŘÍZENÍ



Tento symbol na produktech anebo v průvodních dokumentech znamená, že použité elektrické a elektronické výrobky nesmí být přidány do běžného komunálního odpadu. Ke správné likvidaci, obnově a recyklaci předejte tyto výrobky na určená sběrná místa. Alternativně v některých zemích Evropské unie nebo jiných evropských zemích můžete vrátit své výrobky místnímu prodejci při koupi ekvivalentního nového produktu. Správnou likvidací tohoto produktu pomůžete zachovat cenné přírodní zdroje a napomáháte prevenci potenciálních negativních dopadů na životní prostředí a lidské zdraví, což by mohly být důsledky nesprávné likvidace odpadů. Další podrobnosti si vyžádejte od místního úřadu nebo nejbližšího sběrného místa. Při nesprávné likvidaci tohoto druhu odpadu mohou být v souladu s národními předpisy uděleny pokuty.

Pro podnikové subjekty v zemích Evropské unie

Chcete-li likvidovat elektrická a elektronická zařízení, vyžádejte si potřebné informace od svého prodejce nebo dodavatele. Likvidace v ostatních zemích mimo Evropskou unii Tento symbol je platný v Evropské unii. Chcete-li tento výrobek zlikvidovat, vyžádejte si potřebné informace o správném způsobu likvidace od místních úřadů nebo od svého prodejce.



Tento výrobek splňuje veškeré základní požadavky směrnic EU, které se na něj vztahují.

Změny v textu, designu a technických specifikacích se mohou měnit bez předchozího upozornění a vyhrazujeme si právo na jejich změnu.

Elektrická kosačka na trávnu

NÁVOD NA OBSLUHU

Ďakujeme vám, že ste si zakúpili túto elektrickú rotačnú kosačku. Skôr, než ju začnete používať, prečítajte si prosím pozorne tento návod na obsluhu a uschovajte ho pre prípad ďalšieho použitia.

OBSAH

OBRAZOVÁ PRÍLOHA	3
1. VEOBECNÉ BEZPEČNOSTNÉ PREDPISY	40
Dôležité bezpečnostné upozornenia	
Obal	
Návod na použitie	
2. SYMBOLY	41
3. POPIS STROJA A OBSAH DODÁVKY	42
4. BEZPEČNOSTNÉ POKYNY	43
5. ÚČEL POUŽITIA	45
6. MONTÁŽ	45
7. MONTÁŽ SCHRÁNKY NA TRÁVU	46
8. NASTAVENIE VÝKY KOSENIA	46
9. SPŮŤANIE A ZASTAVOVANIE	47
10. KOSENIE	47
11. ÚDRŽBA	48
12. SKLADOVANIE	48
13. HĽADANIE VÁD	49
14. ZÁRUKA	50
15. VYHLÁSENIE O ZHODE	52
16. TECHNICKÉ ÚDAJE	53
17. LIKVIDÁCIA	54

1. VEOBECNÉ BEZPEČNOSTNÉ PREDPISY

Dôležité bezpečnostné upozornenia

- ✿ Výrobok starostlivo vybalíte a dajte pozor, aby ste nevyhodili žiadnu časť obalového materiálu skôr, ako nájdete veľké súčasti výrobku.
- ✿ Výrobok uschovávajúajte na suchom mieste mimo dosahu detí.
- ✿ Čítajte veľké upozornenia a pokyny. Zanedbanie pri dodržovaní varovných upozornení a pokynov môžu mať za následok úraz elektrickým prúdom, požiar a/alebo ťažké poranenia.

Obal

Výrobok je umiestnený v obale brániacom pokodeniu pri transporte. Tento obal je surovinou a je možné ho preto odovzdať na recykláciu.

Návod na použitie

Kým začnete so strojom pracovať, prečítajte si nasledujúce bezpečnostné predpisy a pokyny na používanie. Zoznámte sa s obslužnými prvkami a správnym používaním zariadenia. Návod starostlivo uschovajte pre prípad neskorej potreby. Minimálne počas záruky odporúčame uschovať originálny obal vrátane vnútorného baliaceho materiálu, pokladničný doklad a záručný list. V prípade prepravy zabalte stroj späť do originálnej katule od výrobcu, zaistíte si tak maximálnu ochranu výrobku pri prípadnom transporte (napr. sťahovaní alebo odoslaní do servisného strediska).

-  **Poznámka:** Ak odovzdávate stroj ďalším osobám, odovzdajte ho spoločne s návodom. Dodržiavanie priloženého návodu na obsluhu je predpokladom riadneho používania stroja. Návod na obsluhu obsahuje aj pokyny pre obsluhu, údržbu a opravy.

Výrobca nepreberá zodpovednosť za nehody alebo kody, ktoré vzniknú následkom nedodržiavania tohto návodu.

2. SYMBOLY



Pred použitím tohto stroja si prečítajte príručku s pokynmi.



Prihliadajúce osoby musia byť v dostatočnej vzdialenosti.



Dávajte pozor na ostré čepele. Čepele rotujú ešte po vypnutí motora. Pred údržbou alebo pri pokodení kábla vytiahnite zástrčku z hlavného vedenia.



Udržujte prívodný kábel zdroja napájania v dostatočnej vzdialenosti od čepeľí.



Čepele pokračujú v rotácii aj po vypnutí stroja. Pred kontaktom so vetkými dielmi stroja čakajte, kým sa úplne nezastavia.



Nekoste trávu v daždi a neponechávajte kosačku pod írym nebom za dažďa.

3. POPIS STROJE A OBSAH DODÁVKY

Popis stroja (viď obr. 1)

- 1 - Páka spínača
- 2 - Bezpečnostný spínač
- 3 - Držiak prívodného kábla
- 4 - Matka uchytenia držadla
- 5 - Podložka
- 6 - Skrutka uchytenia držadla
- 7 - Spodná časť kontrukcie držadla
- 8 - Kryt odhadzovacieho tunela
- 9 - Horná časť kontrukcie držadla
- 10 - Zberný kô
- 11 - Bezpečnostný úchyt kábla
- 12 - Kryt motora
- 13 - Koliesko
- 14 - asi kosačky
- 15 - Páka centrálného nastavenia výky kosenia

Obsah dodávky

Opatrne vyberte stroj z balenia a skontrolujte, že máte všetky nasledujúce diely:

- ✿ Kosačka na trávnu so zostavou držiadiel
- ✿ 2 dolné časti držiadiel
- ✿ 2 skrutky uchytenia držadla
- ✿ 4 matky uchytenia držadla
- ✿ 1 rukoväť zberného koa
- ✿ 1 pravá časť zberného koa
- ✿ 1 ľavá časť zberného koa
- ✿ 1 horný kryt zberného koa
- ✿ 1 jazyk zberného koa
- ✿ 2 káblové príchytky
- ✿ 1 držiak prívodného kábla

4. BEZPEČNOSTNÉ POKYNY

⚠ POZOR! Pred obsluhou kosačky na trávnu si dôkladne prečítajte tieto pokyny. Oboznámte sa s ovládacími prvkami stroja a správne s ním pracujte. To, že sa budete riadiť týmito pokynmi, môže znížiť riziko požiaru, elektrického oku a zranenia osôb.

- ✿ Pokyny si uschovajte pre budúce použitie.
- ✿ Nesprávne používanie tejto kosačky na trávnu môže byť nebezpečné!
- ✿ Kosačka môže spôsobiť vážne zranenie obsluhy aj iných osôb, a aby bola zaistená rozumná bezpečnosť a účinnosť pri používaní kosačky, je nutné sa riadiť upozorneniami a bezpečnostnými pokynmi.
- ✿ Obsluha zodpovedá za dodržiavanie varovaní a bezpečnostných pokynov v tomto návode a na kosačke.
- ✿ Nikdy nepoužívajte kosačku, ak schránka na trávnu a chrániče nie sú v správnej polohe.

Poučenie

- ✿ Dôkladne si prečítajte pokyny. Osvojte si ovládacie prvky a správne používanie stroja.
- ✿ Nikdy nedovoľte, aby deti a ľudia neoboznámení s týmito pokynmi používali kosačku. Miestne predpisy môžu obmedziť vek obsluhy.
- ✿ Nikdy nekoste trávnu, ak sú vo vaej blízkosti ľudia, najmä deti alebo domáce zvieratá.
- ✿ Majte na pamäti, že obsluha či používateľ zodpovedá za nehody alebo nebezpečenstvo pre ostatné osoby alebo ich majetok.

Príprava

- ✿ Pri kosení trávy vždy noste solídnu obuv a dlhé nohavice. Neobsluhujte zariadenie, ak ste bosí alebo máte otvorené sandále.
- ✿ Dôkladne si prezrite oblasť, v ktorej sa zariadenie má používať, a odstráňte veľké predmety, ktoré stroj môže odmrŕiť.

⚠ POZOR! Pred použitím vždy vizuálne skontrolujte, či čepele, skrutky čepelí alebo zostava rezáka nie sú opotrebované alebo pokodené. Za účelom zachovania rovnováhy vymeňte opotrebované alebo pokodené čepele a skrutky v zostavách.

Prevádzka

- ✿ Nepoužívajte stroj v obmedzenom priestore, kde sa môže nahromadiť nebezpečný dym oxidu uhoľnatého;
- ✿ Trávnu koste iba pri dennom svetle alebo pri dobrom umelom osvetlení;
- ✿ Ak je to možné, nepracujte s kosačkou v mokrej trávne;
- ✿ Na svahoch vždy udržiavajte svoju stabilnú polohu;
- ✿ Chodte, nikdy nebehajte;

- ✿ Pri použití rotačných strojov s kolesami koste trávnu z jednej strany svahu na druhú, nikdy v smere hore a dole;
- ✿ Dávajte veľký pozor pri zmene smeru na svahoch;
- ✿ Nekoste trávnu na veľmi strmých svahoch;
- ✿ Buďte veľmi opatrní pri zmene smeru alebo ťahaní kosačky vaším smerom;
- ✿ Zastavte chod čepele (čepelí), ak je nutné kosačku sklopiť na prepravu pri prechádzaní povrchov iných ako je tráva a pri preprave kosačky do a z oblasti, ktorá sa má pokosiť;
- ✿ Nikdy nepracujte s kosačkou s chybnými krytmi alebo bez bezpečnostných zariadení, napríklad nainštalovanými deflektormi a/alebo zachytávačmi trávy;
- ✿ Motor spúfajte pozorne podľa pokynov a s chodidlami v dostatočnej vzdialenosti od čepele (čepelí);
- ✿ Nenakláňajte kosačku pri spúšaní motora s výnimkou prípadu, kedy je nutné kosačku nakloniť na rozbehnutie. V takom prípade ju nenakláňajte viac, ako je nevyhnutne potrebné, a zdvihnite iba tú jej časť, ktorá je vo väčšej vzdialenosti od obsluhy;
- ✿ Nedávajte svoje ruky alebo chodidlá poblíž alebo pod rotujúce diely. Za veľkých okolností dodržujte vzdialenosť od výsypného otvoru;
- ✿ Nikdy nezdvíhajte a nenoste kosačku pri bežiacom motore;
- ✿ Motor zastavte pred čistením zablokovanej trávy a uvoľňovaním sklzu na trávnu;
 - . kontrolou, čistením a manipuláciou s kosačkou;
 - po náraze na cudzí predmet skontrolujte, či sekačka nie je pokodená, a pred jej opätovným spustením a použitím sekačky vykonajte jej opravu;
 - ak sekačka začne abnormálne vibrovať (vykonajte okamžitú kontrolu);
- ✿ vždy zastavte motor kedykoľvek sa od kosačky vzdialíte;

Údržba a skladovanie

- ✿ udržiavajte všetky matice, skrutky a vrutky utiahnuté, aby ste si boli istí, že zariadenie je v dobrom prevádzkovom stave;
- ✿ vykonávajte časté kontroly zachycovača trávy kvôli potrebeniu a zhoreniu jeho stavu;
- ✿ z bezpečnostných dôvodov vymieňajte opotrebené či pokodené diely;
- ✿ pred uložením kosačku vyčistite od zvykov trávy

Bezpečnostné upozornenia pre prevádzku kosačky:

- ✿ Nepoužívajte kosačku, ak sú káble pokodené alebo opotrebené.
- ✿ Pokodený kábel nepripájajte k zdroju napájania a nedotýkajte sa pokodeného kábla, kým nie je odpojený od zdroja. Pokodená núra môže vyvolať kontakt s dielmi pod napätím.
- ✿ Nedotýkajte sa čepelí pred odpojením zariadenia od zdroja a pred úplným zastavením čepelí.
- ✿ Predlžovacie káble majte v bezpečnej vzdialenosti od čepelí. Čepele môžu káble pokodiť a vyvolať kontakt s dielmi pod napätím.
- ✿ Odpojte zdroj napájania (t.j. vytiahnutím zástrčky zo zásuvky)

- * vždy, keď ponecháte stroj bez obsluhy,
- * pred uvoľnením zablokovania,
- * pred kontrolou, čistením a manipuláciou so strojom,
- * po náraze na cudzí predmet,
- * vždy, keď stroj začne abnormálne vibrovať.
- * Dôkladne si prečítajte pokyny pre bezpečnú prevádzku stroja.
- * Stroj pripájajte len na napájací obvod chránený chráničom proti zvykovému prúdu (RCD s vypínacím prúdom nie vyím než 30 mA.
- * Ak dôlo k pokodeniu napájacej úry, je nutné ju vymeniť za peciálnu úru alebo súpravu, ktorá je k dispozícii od výrobcu alebo jeho servisného zástupcu.
- * Toto zariadenie nie je určené na používanie osobami (vrátane detí) so zníženými telesnými, zmyslovými alebo mentálnymi schopnosťami alebo s nedostatkom skúseností a vedomostí, pokiaľ im nebol poskytnutý dohľad alebo pokyny pre používanie zariadenia osobou, ktorá je zodpovedná za ich bezpečnosť.
- * Treba dohliadať na deti, aby sa zaistilo, že sa so zariadením nehrajú.

5. ÚČEL POUŽITIA

- * Táto kosačka na trávnu je určená na použitie na súkromných záhradách.
 - * Kosačky na trávnu na použitie na súkromných záhradách sú kosačkami, ktorých rozsah použitia počas roka nepresahuje veobecne 50 hodín a ktoré sa primárne používajú na oetovanie ZATRÁVNENÝCH OBLASTÍ ALEBO TRÁVNIKOV, nie vak na oetovanie verejných zón, parkov či portových ihrísk a na použitie v poľnohospodárstve alebo lesníctve .
Nevyhnutným predpokladom pre použitie kosačky na trávnu je súlad s návodom na obsluhu dodaným výrobcom. Návod na obsluhu obsahuje pokyny pre servis a údržbu, ako aj pokyny na používanie.
- ⚠ POZOR!** Kosačka na trávnu sa nesmie používať na strihanie kríkov, živých plotov a krovin, na zrezávanie či sekane popínavých rastlín alebo trávnikov na střených záhradách či v balkónových boxoch, alebo na čistenie chodníkov, nesmie sa používať ani ako kosačka na kosenie stromov alebo zarovnávanie zárezov.
- * Okrem toho sa táto kosačka na trávnu nesmie používať ako kultivátor alebo na vyrovnávanie nerovných oblastí terénu, napr. krčincov.

6. MONTÁŽ

Táto príručka poskytuje návod na správnu montáž a bezpečné používanie váho stroja. Je dôležité, aby ste si tieto pokyny pozorne prečítali. Po úplnej montáži zariadenie váži približne 11 kg. V prípade nutnosti si vyžiadajte pomoc pre vyberaní z obalu. Dávajte pozor pri prenáaní kosačky na trávnik, pretože čepele sú ostré.

⚠ POZOR! Pred montážou kosačky skontrolujte doplnky podľa vyšie uvedených informácií a uistite sa, že sú všetky súčasti úplné.

- ✿ Pripevnite skrinku spínača k hornej časti držadla (A1)
- ✿ Držiak prírodného kábla 3 pripevnite k hornému držadlu 9 (A2)
- ✿ Pripevnite spodné držadlá 7 do pripravených pozícií na asi kosačky a zaistite matkou s podložkou 4 +5 (A3)
- ✿ Pripevnite hornú časť držadla pomocou skrutky, podložky a matky 4 +5 +6. Držadlo je výkovo nastaviteľné v dvoch polohách I a II (A4)

📖 Poznámka: Zaistite, aby sa káblové príchytky 11 použili na upevnenie kábla na držadlo.

📖 Poznámka: Pripevnite kábel na káblové koleno 3, aby sa zabezpečilo, že kábel je dostatočne voľný (neplatí pre modely pre Veľkú Britániu).

📖 Poznámka: Uistite sa, že káble nie sú zachytené pri skladaní / rozkladaní horných držiadiel. Nenechávajte držadlá spadnúť.

7. MONTÁŽ SCHRÁNKY NA TRÁVU

- ✿ 1. Namontujte rukoväť na horný kryt zachytávača (B1)
- ✿ Spojte pravú a ľavú časť koa a pripevnite jazyk do otvoru dolnej časti schránky (B2)
- ✿ Umiestnite horný kryt koa na trávu na spodnú časť, počínajúc zadnou časťou, pomocou príchytiek. Všetky príchytky umiestnite správne (B3)

Upevnenie plne zmontovanej schránky na trávu na kosačku (B4)

- ✿ Zdvihnite bezpečnostný kryt (B4-a)
- ✿ Uistite sa, že výsyпка je čistá a neobsahuje nečistoty
- ✿ Umiestnite plne zostavenú schránku na trávu 10 na miesta v zadnej časti ploiny podľa obrázku (B4-b)
- ✿ Umiestnite bezpečnostnú klapku na hornú časť schránky na trávu. Zabezpečte, aby sa schránka dala ľahko pripevniť.

📖 Poznámka: Na prevádzku bez zberu trávy je kosačku možné používať bez nasadenej schránky, s bezpečnostným krytom 8 v dolnej polohe.

8. NASTAVENIE VÝKY KOSENIA

⚠ POZOR! Pred nastavením výky uvoľnite páku spínača 10 a vyčakajte, kým sa motor nezastaví. Čepele sa otáčajú po dobu niekoľkých sekúnd aj po vypnutí stroja a rotujúca čepeľ môže spôsobiť zranenie.

- ✿ Výška kosenia sa nastaví zvýšením alebo znížením predných a zadných koliesok, a to pomocou páčky c1. Pre nastavenie najprv páčku pritiahnite smerom k sebe.
- ✿ Tento výrobok má možnosť nastavenia piatich výok kosenia.

VÝKA KOSENIA	POLOHA KOLIESOK
Malá	25mm
Malá až stredná	35mm
Stredná	45mm
Stredná až veľká	55mm
Veľká	65mm

 **Poznámka:** Pre väčšinu trávnikov sa odporúča stredná výška kosenia. Ak kosíte s príliš malou výškou, kvalita kosenia bude horia, zber trávy bude zlý a môže dôjsť aj k pokodeniu trávniku.

9. SPÚŤANIE A ZASTAVOVANIE

 **POZOR!** Pred opätovným spustením sa ubezpečte, že čepeľ prestala rotovať. Nevykonávajte spustenie a zastavenie rýchlo.

Spustenie

- ✿ Stlačte a držte bezpečnostné tlačidlo 2
- ✿ Stlačte páku spínača 1 smerom k držadlu
- ✿ Uvoľnite bezpečnostné tlačidlo 2

Zastavovanie

- ✿ Uvoľnite páku spínača 1

10. KOSENIE

- ✿ Pre pohodlné sekanie môže byť najlepším spôsobom začať kosiť na mieste, ktoré je blízko zdroju napájania, a pokračovať smerom od zdroja. Koste trávnik v pravom uhle od napájacieho zdroja a napájací kábel majte na tej strane, ktorá už bola pokosená (E).

⚠ POZOR! Pri kosení nedovoľte, aby motor pracoval v obzvlášť ťažkých podmienkach. Pri práci v ťažkých podmienkach rýchlosť motora klesne a je počuť zmenený zvuk motora; ak k tomu dôjde, zastavte kosenie, uvoľnite páku spínača a zdvihnite výku kosenia. Ak to neurobíte, môže dôjsť k pokodeniu stroja.

📖 Poznámka: Motor je chránený bezpečnostným režimom, ktorý sa aktivuje pri zablokovaní lopatky alebo pri preťažení motora. Pokiaľ k tomu dôjde, zastavte stroj a vytiahnite zástrčku zo zdroja napájania. Bezpečnostný režim sa resetuje až po uvoľnení páky spínača 1. Pred pokračovaním kosenia vyberte vetky blokujúce predmety a čakajte niekoľko minút, než sa bezpečnostný režim resetuje. Počas toho nemanipulujte s pákou spínača 1, pretože to povedie k predĺženiu času potrebného na resetovanie bezpečnostného režimu. Ak sa kosačka znova rozbehne, zdvihnite výku kosenia, aby ste znížili zaťaženie motora.

11. ÚDRŽBA

⚠ POZOR! Pred vybratím schránky na trávu zastavte kosačku a vytiahnite zástrčku zo zdroja napájania.

📖 Poznámka: Aby ste zaistili dlhú a spoľahlivú činnosť kosačky, vykonávajte pravidelne nasledujúce úkony údržby. Kontrolujte výskyt zjavných väd, ako je voľná, posunutá alebo pokodená čepeľ, uvoľnené súčasti a opotrebované alebo pokodené diely. Kontrolujte, či sú vetky kryty a chrániče nepokodené a či sú správne pripevnené na kosačku. Pred používaním kosačky vykonávajte vetku potrebnú údržbu a opravu.

⚠ POZOR! Pri výmene čepele sa obráťte na profesionálnu údržbársku firmu.

⚠ POZOR! Nikdy nevykonávajte žiadne montážne úkony alebo nastavovanie pri napájaní pripojenom ku kosačke. Vždy sa uistite, že tlačidlo napájania je v polohe vypnuté a že napájací zástrčka je odpojená od prívodu elektriny.

12. SKLADOVANIE

- ☼ Vonkajší povrch stroja čistite dôkladne pomocou mäkkej kefy a tkaniny. Nepoužívajte vodu, rozpúšťadlá a letidlá. Odstraňujte vetku trávu a nečistoty, najmä z vetracích otvorov.
- ☼ Otočte stroj na stranu a vyčistite oblasť čepele. Ak sú kúsky trávy zhrtené v oblasti čepele, odstráňte ich pomocou dreveného alebo plastového nástroja.
- ☼ Stroj ukladajte na suchom mieste. Na hornú časť stroja neumiestňujte iné predmety.
- ☼ Uvoľnite matky držiadiel 4 a zložte horné držadlá 9.
- ☼ Uistite sa, že káble nie sú zachytené alebo zamotané pri skladaní / rozkladaní horných držiadiel. Nenechávajte držadlá spadnúť.

13. HĽADANIE VÁD

☼ Nasledujúca tabuľka uvádza kontroly a akcie, ktoré môžete vykonávať, ak váš stroj nefunguje správne. Ak nezistíte / neopravíte problém, kontaktujte svojho servisného zástupcu.

⚠ **POZOR!** Pred hľadaním poruchy vypnite zariadenie a vytiahnite zástrčku z hlavného napájania. .

PRÍZNAK	MOŽNÁ PRÍČINA	NÁPRAVNÉ OPATRENIE
Stroj nefunguje	Vypnuté napájanie Chybná napájacia zásuvka Pokodený predlžovací kábel Vadná / prepálená poistka Kosačka na dlhej tráve Aktivovaný chránič motora Aktivovaný bezpečnostný režim	Zapnite napájanie Použite inú zásuvku Skontrolujte kábel, pri pokodení ho vymeňte Vymeňte poistku Zdvihnite výku kosenia a kosačku nakloňte Nechajte vychladnúť motor a zdvihnite výku kosenia Nechajte vychladnúť motor na niekoľko minút a zdvihnite výku kosenia V tomto okamihu nemanipulujte s pákou spínača 1, lebo sa tým predĺži doba resetovania bezpečnostného režimu
Stroj pracuje preruovane	Pokodený predlžovací kábel Interné zapojenie stroja pokodené Aktivovaný chránič motora Aktivovaný bezpečnostný režim	Skontrolujte kábel, pri pokodení ho vymeňte Kontaktujte svojho servisného zástupcu Nechajte vychladnúť motor a zdvihnite výku kosenia. Nechajte vychladnúť motor na niekoľko minút a zdvihnite výku kosenia V tomto okamihu nemanipulujte s pákou spínača 1, lebo sa tým predĺži doba resetovania bezpečnostného režimu

Stroj ponecháva neposekané zvyky	Príli nízka výka rezu Tupá rezacia čepeľ Spodok stroja silne zanesený Čepeľ upevnená hore nohami	Zdvihnite výku kosenia (pozri výka nastavenia kosenia) Vymeňte čepeľ (pozri Údržba čepele) Vyčistite stroj (pozri činnosť po kosení / skladovanie) Správne upevnite čepeľ (pozri Údržba čepele)
Rezacia čepeľ sa neotáča	Rezacia čepeľ zablokovaná Voľná matica / skrutka čepele	Odblokujte čepeľ Utiahnite maticu / skrutku čepele
Nadmerné vibrácie / hlučnosť	Voľná matica / skrutka čepele Rezacia čepeľ pokodená	Povoľte maticu / skrutku čepele Vymeňte čepeľ

14. ZÁRUKA

- ☼ Na účely tejto záruky domáce používanie znamená akékoľvek použitie výrobku v nehnuteľnosti prináležiacej kupujúcemu a tvoriacej súčasť záhradnej zóny jeho / jej obydliá.
- ☼ Záručná lehota je 2 roky na diely a 2 roky na prácu od dátumu zakúpenia.

Na vykonanie opravy podľa tejto záruky

- ☼ Dopravte produkt autorizovanému servisnému zástupcovi
- ☼ sa nákupným dokladom s dátumom
- ☼ sa touto zárukou

Záruka nie je platná, ak

- ☼ Nemôžete poskytnúť datovaný nákupný doklad .
- ☼ Výrobok bol predaný ďalej pôvodným kupujúcim (to sa nevzťahuje na Írsku republiku) alebo bol používaný v nájme.
- ☼ Výrobok bol upravený tak, že dolo k zmene pecifikácie výrobcu, alebo v ňom boli použité neoriginálne náhradné súčiastky.
- ☼ Akákoľvek predchádzajúca oprava bola vykonaná niekým, kto nie je autorizovaným servisným zástupcom.
- ☼ Závada je dôsledkom zlého nastavenia, zlého použitia, zanedbania alebo náhodného pokodenia.
- ☼ Závada je dôsledkom nedostatočného mazania či údržby.
- ☼ Pokodenie akéhokoľvek dielu, najmä pohonu a rezacieho mechanizmu, bolo spôsobené nárazom produktu na pevné predmety.
- ☼ Výrobok má vadu v dôsledku abnormálneho použitia.

- ✿ Vada je spôsobená v dôsledku bežného opotrebovania. Nasledujúce diely sa považujú za opotrebitelné. Ich životnosť závisí od pravidelnej údržby a teda nie sú bežne kryté zárukou:
 - Čepele
 - Ložiská
 - Káble
- ✿ Náklady na rutinnú údržbu výrobku nie sú kryté zárukou.
- ✿ Je vo vaom najlepom záujme riadiť sa pokynmi na obsluhu váho zariadenia, pretože správna starostlivosť o vá výrobok by vám mala poskytnúť niekoľko rokov vynikajúcej služby.
- ✿ Táto záruka nemá vplyv na vae zákonné práva.

15. VYHLÁSENIE O ZHODE

Výrobok/značka: ELEKTRICKÁ ZÁHRADNÁ KOSAČKA / FIELDMANN

Typ / model: FZR 2030-E 230 V, 1500 W

Výrobok je v súlade s nižšie uvedenými predpismi:

- ☼ Smernica Európskeho parlamentu a Rady 2006/95/ES z 12. decembra 2006 o harmonizácii právnych predpisov členských štátov týkajúcich sa elektrického zariadenia určeného na používanie v rámci určitých limitov napätia
- ☼ Smernica Európskeho parlamentu a Rady 2004/108/ES z 15. decembra 2004 o aproximácii právnych predpisov členských štátov vzťahujúcich sa na elektromagnetickú kompatibilitu a o zrušení smernice 89/336/EHS.
- ☼ Smernica Európskeho parlamentu a Rady 2006/42/ES zo 17. mája 2006 o strojových zariadeniach a o zmene a doplnení smernice 95/16/ES.
- ☼ Smernica Európskeho parlamentu a Rady 2002/95/ES z 27. januára 2003 o obmedzení používania určitých nebezpečných látok v elektrických a elektronických zariadeniach.

a normami:

EN 60335-1:2002+A1:2004+A11:2004+A12:2006+A2:2006

EN 60335-2-77:2010

EN 62233:2008

EN 55014-1:2006

EN 55014-2:1997+A1+A2

EN 61000-3-2:2006

EN 61000-3-3:2008

EN ISO 3744:1995

ISO 11094:1991

Označenie CE: 13

Spoločnosť FAST ČR, a.s. je oprávnená konať menom výrobcu.

Výrobca:

FAST ČR, a.s.

Černokostelecká 2111, 100 00 Praha 10, Česká republika

DIČ: CZ26726548

V Prahe, 14.11.2013

Meno: Ing. Zdeněk Pech

Predseda predstavenstva

FAST FAST ČR, a.s.
 Černokostelecká 1621, 251 01 Píčovany
 IČO: 26726548 tel.: +420/ 323 204 111
 DIČ: CZ26726548 fax: +420/ 323 204 110

Pech

Podpis a pečiatka:

16. TECHNICKÉ ÚDAJE

Kosačka na trávnu	FZR 2030-E
Menovitý výkon	1500 W
írka čepele	36 cm
Výška rezu	25 / 35 / 45 / 55 / 65 mm
Kapacita schránky na trávnu	40 L
Hmotnosť	11,5 kg
Trieda ochrany	/IPX4
Hladina akustického tlaku	84
Hladina akustického výkonu	96
Vibrácie	30 m/s ²

Návod na použitie len jazyková mutácia.

17. LIKVIDACE

POKYNY A INFORMÁCIE O ZAOBCHÁDZANÍ S POUŽITÝM OBALOM

Použitý obalový materiál odložte na miesto určené obcou na ukladanie odpadu.

LIKVIDÁCIA POUŽITÝCH ELEKTRICKÝCH A ELEKTRONICKÝCH ZARIADENÍ



Tento symbol na produktoch alebo v sprievodných dokumentoch znamená, že použité elektrické a elektronické výrobky sa nesmú pridávať do bežného komunálneho odpadu. Na správnu likvidáciu, obnovu a recykláciu odovzdajte tieto výrobky na určené zberné miesta. V niektorých krajinách Európskej únie alebo iných európskych krajinách môžete vrátiť svoje výrobky miestnemu predajcovi pri kúpe ekvivalentného nového produktu. Správnou likvidáciou tohto produktu pomôžete zachovať cenné prírodné zdroje a napomáhate prevencii potenciálnych negatívnych dopadov na životné prostredie a ľudské zdravie, čo by mohlo byť dôsledkom nesprávnej likvidácie odpadov. Ďalie podrobnosti si vyžiadajte od miestneho úradu alebo najbližšieho zberného miesta. Pri nesprávnej likvidácii tohto druhu odpadu môžu byť v súlade s národnými predpismi udelené pokuty.

Pre podnikové subjekty v krajinách Európskej únie

Ak chcete likvidovať elektrické a elektronické zariadenia, vyžiadajte si potrebné informácie od svojho predajcu alebo dodávateľa.

Likvidácia v ostatných krajinách mimo Európskej únie

Tento symbol je platný v Európskej únii. Ak chcete tento výrobok zlikvidovať, vyžiadajte si potrebné informácie o správnom spôsobe likvidácie od miestnych úradov alebo od svojho predajcu



Tento výrobok spĺňa všetky základné požiadavky smerníc EÚ, ktoré sa naň vzťahujú.

Zmeny v texte, dizajne a technických špecifikáciách sa môžu meniť bez predchádzajúceho upozornenia a vyhradujeme si právo na ich zmenu.

Elektromos kerti fűnyíró

HASZNÁLATI ÚTMUTATÓ

Köszönöm, hogy a megvásárolt elektromos kerti rotációs fűnyíró. Mielőtt használatba venné, kérjük, olvassa el figyelmesen ezt a használati útmutatót, majd őrizze meg, hogy később bármikor újraolvashassa.

TARTALOM

KÉPMELLÉKLET	3
1. ÁLTALÁNOS BIZTONSÁGI RENDELKEZÉSEK	56
Fontos biztonsági figyelmeztetések	
Csomagolás	
Használati útmutató	
2. SZIMBÓLUMOK	57
3. A GÉP BEMUTATÁSA ÉS A CSOMAGOLÁS TARTALMA	58
4. BIZTONSÁGALKALMAZÁSI TERÜLETHASZNÁLAT	59
5. A GÉP BEÁLLÍTÁSA ÉS ÜZEMBE HELYEZÉSE	61
6. ÖSSZESZERELÉS	62
7. A FÜGYŰJTŐ KOSÁR ÖSSZESZERELÉSE	62
8. A VÁGÁSMAGASSÁG BEÁLLÍTÁSA	63
9. INDÍTÁS ÉS MEGÁLLÁS	63
10. FÜNYÍRÁS	64
11. KARBANTARTÁS	64
12. TÁROLÁS	65
13. HIBAKERESÉS	65
14. JÓTÁLLÁS	66
15. MEGFELELŐSÉGI NYILATKOZAT	68
16. MŰSZAKI ADATOK	69
17. MEGSEMISÍTÉS	70

1. ÁLTALÁNOS BIZTONSÁGI ELŐÍRÁSOK

Fontos biztonsági figyelmeztetések

- ✿ Figyelmesen csomagolja ki a terméket, és ügyeljen arra, hogy ne dobja ki a csomagolás semelyik részét mindaddig, amíg meg nem találta a termék valamennyi alkotóelemét.
- ✿ A terméket száraz helyen, gyermekektől távol tartsa.
- ✿ Olvassa el az összes figyelmeztetést és utasítást. A figyelmeztetések be nem tartás áramütéshez, tűzhez és/vagy súlyos sérülésekhez vezethet.

Csomagolás

A csomagolóanyag szállítás közben óvja a terméket. Ez a csomagolás nyersanyag, ezért újrahasznosítás céljával leadható.

Használati útmutató

Mielőtt megkezdené a munkavégzést a készülékkel, olvassa el figyelmesen a következő biztonsági és használati utasításokat. Ismerkedjen meg a gép kezelőszerveivel, és a helyes használat szabályaival. A használati útmutató őrizze meg egy esetleges későbbi újraolvasáshoz. A csomagolóanyagot, beleértve a belső csomagolóanyagot, a pénztárblokkot és a jótállási jegyet is, ajánlott legalább a jótállás érvényessége alatt megőrizni. Szállítás esetén csomagolja vissza a készüléket a gyártótól kapott eredeti dobozba, így biztosíthatja a termék esetleges szállítás közbeni maximális védelmét (pl. költözés vagy szervizbe küldés).

 **Megjegyzés:** Amennyiben a készüléket más személyeknek kívánja átadni, mellékelje a használati útmutatót is. A mellékelt használati útmutató betartása a sövénynyíró előírás szerű használatának előfeltétele. A használati útmutató egyben használati, kezelési és javítási utasításokat is tartalmaz.

A gyártó nem felel a jelen használati útmutató be nem tartása következtében felmerült sérülésekért vagy károkért.

2. SZIMBÓLUMOK



A gép használatba vétele előtt olvassa el a használati útmutatót.



Biztosítsa a közelben tartózkodó személyek és a gép közötti biztonságos távolságot.



Vigyázzon a vágókések éles éleire. Azok még a motor kikapcsolását követően is forognak. A gép karbantartása előtt, vagy ha megsérül a csatlakozókábel, minden esetben húzza ki a csatlakozódugót a dugaljából.



Biztosítsa a csatlakozókábel és a vágókések közötti biztonságos távolságot.



A vágókések a gép kikapcsolását követően is forognak. A gép alkatrészeihez érés előtt minden esetben várja meg, hogy a gép teljesen leálljon.



Ne vágjon fűvet esőben, és eső esetén ne hagyja a fűnyírót a szabad ég alatt.

3. A GÉP BEMUTATÁSA ÉS A CSOMAGOLÁS TARTALMA

A gép bemutatása (lásd az 1. képet)

- 1 - Kapcsolókar
- 2 - Biztonsági kapcsoló
- 3 - Csatlakozókábel tartó
- 4 - Markolatrögziítő anya
- 5 - Alátét
- 6 - Markolatrögziítő csavar
- 7 - A markolat alsó része
- 8 - Fűkidoró alagút burkolata
- 9 - A markolat felső része
- 10 - Biztonsági kapcsoló
- 11 - Csatlakozókábel tartó
- 12 - Markolatrögziítő anya
- 13 - Alátét
- 14 - Markolatrögziítő csavar
- 15 - A markolat alsó része

A csomagolás tartalma

Emelje ki a gépet a csomagolásból, és ellenőrizze le, hogy rendelkezik az összes alábbi tartozékkal:

- * Fűnyíró markolat készlettel
- * 2 db alsó markolatrész
- * 2 db markolatrögziítő csavar
- * 4 db markolatrögziítő anya
- * 1 db gyűjtőkosár markolat
- * a gyűjtőkosár jobb oldali része
- * a gyűjtőkosár bal oldali része
- * a gyűjtőkosár fedele
- * a gyűjtőkosár nyelve
- * 2 db kábelrögziítő
- * 1 db csatlakozókábel tartó

4. BIZTONSÁGI UTASÍTÁSOK

⚠ FIGYELEM! A fűnyíró használatba vétele előtt figyelmesen olvassa el ezt a használati útmutatót. Ismerkedjen meg a gép kezelőszerveivel, és ügyeljen a gép helyes használatára. A biztonsági rendelkezések betartásával jelentős mértékben csökkenthető a tűz, áramütés és személyi sérülés veszélye.

- ✿ A későbbi újraolvasás érdekében őrizze meg a használati útmutatót.
- ✿ A fűnyíró helytelen használata veszélyes lehet! A fűnyíró a felhasználó és más személyek komoly sérülését okozhatja, ezért a biztonságos használatához és kezeléséhez tartsa be az utasításokat és biztonsági rendelkezéseket.
- ✿ A kezelőszemélyzet felel a használati útmutatóban és a fűnyírón található figyelmeztetések és biztonsági utasítások betartásáért.
- ✿ Soha ne használja a fűnyírót, ha a fűgyűjtő kosár és a biztonsági védőelemek nincsenek a helyükön.

Tájékoztatás

- ✿ Olvassa el figyelmesen a használati útmutatót. Ismerkedjen meg a kezelőszervek és a gép helyes használatának alapelveivel.
- ✿ Soha ne engedje, hogy a használati útmutatóval meg nem ismerkedő személyek használják a fűnyírót. A helyi előírások korlátozhatják a kezelőszemélyzet korát.
- ✿ Soha ne vágjon fűvet, ha a közelben más személyek, különösen gyermekek, illetve háziállatok tartózkodnak.
- ✿ Ne feledje, hogy a kezelőszemélyzet, illetve a felhasználó közvetlen felelősséggel tartozik a többi személy egészségéért és vagyonáért.

Előkészületek

- ✿ Fűnyíráshoz használjon megfelelő cipőt és hosszú nadrágot. Ne használja a gépet mezítláb vagy szandálban, papucsban.
- ✿ Munkavégzés előtt figyelmesen nézze át a leendő munkaterületet, és távolítsa el minden olyan tárgyat, amelyet a gép kidobhat.

⚠ FIGYELEM! Használatba vétel előtt minden esetben szemrevételezéssel ellenőrizze le, hogy a vágókések, azok csavarjai és a vágómechanizmus egyéb részei nem sérültek-e. Az egyensúly megőrzése érdekében a sérült késeket, csavarokat mindig egész összeállításonként cserélje.

Üzem

- ✿ Soha ne használja a fűnyírót szűk, zárt térben, ahol szén-monoxid koncentrálnódhat;
- ✿ A fűvet kizárólag jó fényviszonyok (nappali fény, megfelelő megvilágítás) esetén vágja;
- ✿ Lehetőség szerint ne dolgozzon nedves fűben a fűnyíróval;

- ✿ Lejtős terepen mindig ügyeljen arra, hogy stabilan álljon;
- ✿ Munkavégzés közben járjon, ne szaladjon;
- ✿ Kerekcsúszás esetén használat esetén domboldalon mindig jobbról balra és fordítva haladjon, soha ne fel-le;
- ✿ Domboldalon mindig fokozottan ügyeljen az irányváltásra;
- ✿ Ne vágjon fűvet fokozottan meredek terepen;
- ✿ Irányváltáskor és amikor saját maga felé húzza a fűnyírót, mindig fokozottan óvatosan járjon el;
- ✿ Várja meg, hogy megálljon a vágókés forgása, ha a fűnyírót olyan területen kívánja áttolni, vagy felemelve átvinni, amelyen nem kíván fűvet nyírni;
- ✿ Soha ne használja a fűnyírót, ha sérült a burkolata, vagy nem rendelkezik a biztonsági berendezésekkel, például deflektorral és/vagy fűgyűjtő kosárral;
- ✿ A motort minden esetben figyelmesen, a használati útmutatóval összhangban, a vágókésekkel megfelelő távolságban a lábától indítsa be;
- ✿ A motor beindításakor soha ne döntse meg a fűnyírót, kivéve azon eseteket, amikor a fűnyírót a felpörgéshez szükséges megdönteni. Ilyen esetben is csak annyira döntse meg, amennyire feltétlenül szükséges, és kizárólag azt a részét emelje fel, amely távolabb van a kezelőszemélyzettől;
- ✿ Ne tegye a kezét, lábát a forgó részek közelébe vagy alá. Minden körülmények között tartsa be a biztonságos távolságot a szórónylástól;
- ✿ Soha ne emelje fel és ne hordozza a fűnyírót bekapcsolt motorral;
- ✿ A gép beszorult fűtől és más tárgyaktól való megtisztítása előtt, illetve az alábbi esetekben mindig állítsa le a motort;
 - ellenőrzés, tisztítás, a vágókés mozgatása előtt;
 - idegen tárgyba ütközés előtt minden esetben ellenőrizze le, nem sérült-e a fűnyíró, és az újbóli beindítása előtt javítsa (javíttassa) meg;
 - ha a fűnyíró a megszokottól eltérően rezeg, haladéktalanul ellenőrizze (ellenőriztesse) le a műszaki állapotát;
- ✿ ha el kíván távolodni a fűnyírótól, minden esetben kapcsolja ki a gépet;

Karbantartás és tárolás

- ✿ rendszeresen ellenőrizze, hogy minden anya és csavar megfelelően meg van húzva, ezzel is biztosítva, hogy a készülék megfelelő üzemi állapotban van;
- ✿ rendszeresen ellenőrizze a fűnyíró kosarat is, nem lazult-e ki;
- ✿ biztonsági okokból kifolyólag mindig cserélje ki az elkopott vagy sérült elemeket;
- ✿ elraktározás előtt mindig tisztítsa meg a fűnyírót a fűmaradványoktól

Biztonsági figyelmeztetések:

- ✿ Soha ne használja a fűnyírót, ha a kábelei sérültek vagy elkoptak.

- ✿ A sérült csatlakozókábelt soha ne csatlakoztassa az áramkörhöz, és ne érjen hozzá, amíg a gép le nem lett csatlakoztatva az áramforrásról. A sérült csatlakozókábel feszültség alatt lévő részek okozta áramütéshez vezethet.
- ✿ Soha ne érjen hozzá a vágókésekhez, amíg ki nem húzta a csatlakozókábelt az elektromos áramkörből, és a forgásuk teljesen le nem állt.
- ✿ Biztosítsa, hogy a hosszabbító vezetékek minden esetben megfelelő távolságra legyenek a vágókésektől. A vágókések megsérthetik a csatlakozókábelt, és áramütéshez vezethetnek.
- ✿ Húzza ki a csatlakozókábelt az elektromos áramkörből (csatlakozóaljából)
- ✿ minden esetben, amikor felügyelet nélkül kívánja hagyni a gépet,
- ✿ ki akarja lazítani a megszorult vágókést,
- ✿ a gép ellenőrzése, tisztítása, felemelése előtt,
- ✿ idegen tárgyhoz ütközéskor,
- ✿ minden esetben, amikor a gép a megszozottól eltérően kezd rezegni
- ✿ Olvassa el figyelmesen a gép biztonságos használatára vonatkozó utasításokat.
- ✿ A gépet kizárólag maradékárammal szemben védett áramkörhöz csatlakoztassa (RCD 30 mA-nél nem magasabb kapcsolási áramerősség)
- ✿ Ha a csatlakozókábel megsérült, a gyártó vagy szakszerviz által biztosított csatlakozókábelre vagy készletre cserélje (cseréltesse) ki.
- ✿ Ez a készülék nem alkalmas csökkentett testi vagy érzékszervi képességekkel rendelkező személyek és gyermekek általi használatra.
- ✿ A készüléket nem használhatják csökkentett értelmi képességű vagy megfelelő ismeretekkel és tapasztalati háttérrel nem rendelkező személyek, kivéve ha a gépet a biztonságukért felelős és megfelelő képzettséggel rendelkező személy felügyelete alatt használják.
- ✿ A termék nem gyerekjáték.

5. ALKALMAZÁSI TERÜLET

- ✿ Ez a fűnyíró magánkeretkben végzett fűnyírásra alkalmas.
- ✿ A magánkertekben alkalmazható fűnyírók esetében az éves üzemórák száma nem haladja meg az 50 órát, és elsősorban FÜVES TERÜLETEK, ILLETVE GYEP nyírására alkalmasak, ugyanakkor nem felelnek meg a közterek, parkok, sportpályák fűvének nyírását végző fűnyírókkal, sem a mezőgazdaságban, erdőszetben használt gépekkel szemben támasztott műszaki elvárásoknak. A fűnyíró használatával szembeni alapvető elvárás a gyártó által mellékelt használati útmutató előírásainak feltétlen betartása. A használati útmutató a szervizre és karbantartásra, illetve használatra vonatkozó utasításokat tartalmaz.

⚠ FIGYELEM! A fűnyíró nem használható bokrok, élő sövények, kúszónövények, tetőkertekben vagy erkélyládákban növény fű nyírására, sem ösvények megtisztítására, és nem használható gallyazásra, fametszésre sem.

- ✿ Ezen kívül a fűnyíró nem használható kultivátorként, sem az egyenetlen terep (pl. vakondtúrások) elegyengetésére sem.

6. ÖSSZESZERELÉS

Jelen használati útmutató a fűnyíró helyes összeszerelésére és biztonságos használatára vonatkozó utasításokat és rendelkezéseket tartalmaz. Fontos, hogy a felhasználó figyelmesen olvassa el az útmutatót. A gép súlya az összeszerelést követően megközelítőleg 11 kg. Szükség esetén kérjen segítséget a gép kiemeléséhez a csomagolásból. A fűnyíró felemelése és hordása során fokozott körültekintéssel járjon el, mivel a vágókések élesek.

⚠ FIGYELEM! A fűnyíró összeszerelése előtt ellenőrizze le, hogy a fenti információknak megfelelően minden tartozék a rendelkezésére áll, illetve hogy azok hiánytalanok és épek.

- ✿ Rögzítse a kapcsolószekrény a markolat felső részéhez (A1)
- ✿ Rögzítse a csatlakozókábel tartót 3 a markolat felső részéhez 9 (A2)
- ✿ Rögzítse a markolat alsó részeit 7 a fűnyíró gépházában előkészített állásba, majd rögzítse az anyával és alátéttel 4+5 (A3)
- ✿ Rögzítse a markolat felső részét csavar, alátét és anya 4+5+6 segítségével. A markolat magasságában két állásban rögzíthető I és II (A4)

📖 Megjegyzés: A kábelrögzítők 11 segítségével biztosítsa a csatlakozókábel markolathoz rögzítését.

📖 Megjegyzés: A kábel feszülésének elkerülése érdekében erősítse a csatlakozókábelt a könyökhöz 3 (nem vonatkozik a Nagy-Britanniában forgalmazott modellekre).

📖 Megjegyzés: Ellenőrizze le, hogy a kábel a markolat felső részének helyére illesztésekor nem szorul be. Ne engedje leesni a markolatot.

7. A FŰGYŰJTŐ KOSÁR ÖSSZESZERELÉSE

- ✿ Szerelje fe a fűgyűjtő kosár markolatát a fedelére (B1)
- ✿ Illessze össze a kosár bal és jobb oldalát, majd illessze a nyelvet a kosár alsó részében található nyílásba (B2).
- ✿ Illessze a fűgyűjtő kosár felső részét az alsóra, hátul kezdve, és kattints ba a helyeikre a rögzítő nyelveket. Ügyeljen arra, hogy minden rögzítő nyelv megfelelően illeszkedjen a helyére. (B3)

Illessze az összeszerelt fűgyűjtő kosarat a fűnyíróra (B4)

- ✿ Emelje fel a biztonsági fedelet (B4-a)
- ✿ Ellenőrizze le, hogy az ürítőnyílás tiszta és nem tartalmaz szennyeződések.
- ✗ Illessze a helyére az összeállított fűgyűjtő kosarat 10 a képen látható módon (B4-b)

☼ Helyezze a fűgyújtó kosár felső részére a biztonsági zárat. Győződjön meg róla, hogy a kosár könnyen rögzíthető.

📖 **Megjegyzés:** Fűgyújtás igénye nélkül a fűnyíró felhelyezett fűgyújtó kosár nélkül, ám alsó állásba állított biztonsági burkolattal 8 is üzemeltethető.

8. A VÁGÁSMAGASSÁG BEÁLLÍTÁSA

⚠ **FIGYELEM!** A vágásmagasság beállítása előtt oldja ki a kapcsolókart, és várjon, amíg a motor le nem áll. A vágókések a gép kikapcsolását követően még néhány másodpercig továbbra is forognak, és a forgó vágókés sérülést okozhat.

☼ A vágásmagasság az első vagy hátsó kerekek fel- ill. leengedésével állítható be, és pedig a c1 kar segítségével. A magasság beállításhoz először húzza magához a kart.

☼ A termék 5 vágásmagasság beállítást tesz lehetővé.

VÁGÁSMAGASSÁG	KEREKEK HELYZETE
Alacsony	25mm
Alacsony-közepes	35mm
Közepes	45mm
Közepes-magas	55mm
Magas	65mm

📖 **Poznámka:** A legtöbb füves terület esetében a közepes vágásmagasság alkalmazása ajánlott. Ha túlságosan alacsonyra van állítva a vágásmagasság, a vágásminőség rosszabb lesz, és a gyepp megsérülhet.

9. INDÍTÁS ÉS MEGÁLLÁS

⚠ **FIGYELEM!** A fűnyíró újbóli beindítása előtt győződjön meg róla, hogy a vágókés már nem forog. Ne indítsa és állítsa le a fűnyírót gyors egymásutánban.

Indítás

- ☼ Nyomja le és tartsa lenyomva a biztonsági gombot 2
- ☼ Húzza a kapcsolókart 1 a markolat felé
- ☼ Engedje el a biztonsági gombot 2

Leállítás

- ☼ Engedje el a kapcsolókart 1

10. FŰNYÍRÁS

- ☼ A kényelmes munkavégzés érdekében kezdje a fűnyírást a dugaljhoz közel, majd fokozatosan távolodjon tőle. A fűvet a dugaljtól derékszögben nyírja, és a csatlakozókábelt a már lenyírt fű felőli oldalon tartsa (E).
- ⚠ **FIGYELEM!** Fűnyírásakor ne engedje, hogy a motor különösen nehéz körülmények között dolgozzon. Nehéz körülmények közötti munkavégzés esetén a motor lelassul, és megváltozik a hangja; ilyen esetben állítsa le a fűnyírót, engedje fel a kapcsolókart és emelje fel a fűnyírási magasságot. Ha ezt nem teszi meg, a gép megsérülhet.
- 📖 **Megjegyzés:** A motort a vágókés beakadása vagy a motor túlterhelése esetén aktiválódó biztonsági üzemmód védi. Ha ez bekövetkezne, állítsa le a gépet és húzza ki a csatlakozódugót a dugaljából. A biztonsági üzemmód csak a kapcsolókar 1 elengedését követően indul újra. A fűnyírás folytatása előtt távolítsa el minden blokkoló tárgyat, és várjon néhány percre, amíg a biztonsági üzem újra nem indul. Ez idő alatt ne használja a kapcsolókart 1, mivel az a biztonsági üzemmód bekapcsolásához szükséges idő meghosszabbodásához vezet. Ha a fűnyíró ismét beindul, a motorterhelés csökkentése érdekében emelje meg a vágási magasságot.

11. KARBANTARTÁS

- ⚠ **FIGYELEM!** Mielőtt eltávolítaná a fűgyűjtő kosarat, állítsa le a fűnyírót, és húzza ki a csatlakozódugót a dugaljából.
- 📖 **Megjegyzés:** A fűnyíró hosszú élettartama és megbízható működése érdekében végezze le rendszeresen az alábbi karbantartási műveleteket. Ellenőrizze le az olyan nyilvánvaló hibákat, mint a kilazult, elmozdult vagy sérült vágókés, kilazult alkatrészek és elkopott vagy sérült részek. Ellenőrizze le, hogy az összes burkolati és biztonsági elem ép, és helyesen van a fűnyíróra rögzítve. A fűnyíró használatba vétele előtt végezze el a feltétlenül szükséges karbantartási és javítási munkákat.
- ⚠ **FIGYELEM!** A vágókés cseréjét bízza megbízható szervizre.
- ⚠ **FIGYELEM!** Soha ne végezzen semmilyen karbantartási vagy beállítási munkákat áram alá helyezett fűnyírón. Minden esetben ellenőrizze le, hogy a főkapcsoló kikapcsolt állapotú, és a csatlakozóvezeték dugója ki van húzva az elektromos hálózathoz.

12. TÁROLÁS

- ☼ A fűnyíró felületét puha kefe és szövet segítségével törölje tisztára. Ne használjon vizet, oldószereket se fényezőszereket. Távolítsa el minden fűmaradványt és szennyeződést, különösen a szellőző nyílásokból.
- ☼ A Fordítsa az oldalára a gépet, és tisztítsa meg a vágókés környékét. Ha a fűmaradványok besűrűsödnek a vágókés környékén, fa vagy műanyag eszköz segítségével távolítsa el őket.
- ☼ AA gépet száraz helyen tárolja. A gép tetejére ne helyezzen más tárgyat.
- ☼ ALazítsa meg a markolatrögzítő anyákat 4, és csukja össze a markolat felső részét 9.
- ☼ A Ellenőrizze le, hogy a csatlakozóvezeték nem szorult be és nem csomózódott össze a markolat felső részének összecusukásakor. Ne hagyja leesni a markolatot.

13. HIBAKERESÉS

- ☼ Az alábbi táblázat azokat az ellenőrzési és egyéb műveleteket ismerteti, amelyeket akkor ajánlott elvégezni, ha a gép hibásan működik. Amennyiben nem sikerül kiderítenie/ megszüntetnie a hiba okát, kérjük, forduljon szervizhez.

⚠ POZOR! Mielőtt hozzáfogna a hiba kereséséhez, kapcsolja ki a gépet, és húzza ki a csatlakozódugót a dugaljból.

TÜNET	LEHETSÉGES OK	MEGSZÜNTETÉS
Nem működik a gép	Kikapcsolt táp Hibás dugalj Sérült hosszabbító kábel Hibás/kiégett biztosíték A fűnyíró hosszú fűvön áll Aktiválódott motorvédelem Aktiválódott biztonsági üzemmód	Kapcsolja be a tápot Használjon más dugaljat Ellenőrizze le a kábelt, ha sérült, cserélje ki Cserélje ki a biztosítékot Emelje meg a vágási magasságot, és döntse meg a fűnyíró Hagyja kihűlni a motort, és emelje meg a vágási magasságot Hagyja néhány percig hűlni a motort, és emelje meg a vágási magasságot Ne használja a kapcsolókart 1, mivel az a biztonsági üzemmód újraindulásának meghosszabbodásához vezet

<p>A gép szaggatottan működik</p>	<p>Sérült hosszabbító kábel Belső érintkezési hiba Aktivált motorvédelem Aktivált biztonsági üzemmód</p>	<p>Ellenőrizze le a kábelt, sérülés esetén cseréltesse ki Lépjen kapcsolatba a szervizzel Hagyja kihűlni a motort, és emelje meg a vágási magasságot Hagyja néhány percig hűlni a motort, és emelje meg a vágási magasságot Ne használja a kapcsolókart 1, mivel az a biztonsági üzemmód újraindulásának meghosszabbodásához vezet</p>
<p>A gép le nem vágott részeket hagy maga után</p>	<p>Túlságosan alacsony vágási magasság Tompá vágókés Erősen szennyezett gépalj Fejjel lefelé rögzített vágókés</p>	<p>Emelje meg a vágásmagasságot (lásd a vágásmagasság c. fejezetet) Cserélje ki a vágókést (lásd a Vágókés karbantartása c. fejezetet) Tisztítsa meg a gépet (lásd a Fűnyírás utáni műveletek/tárolás c. fejezetet) Rögzítse helyesen a vágókést (lásd a Vágókés karbantartása c. fejezetet)</p>
<p>A vágókés nem forog</p>	<p>Beakadt vágókés Kilazult vágókés anya/csavar.</p>	<p>Lazítsa ki a vágókést. Húzza meg a vágókés anyáját/csavarját</p>
<p>Túlzott rezgés/zajszint</p>	<p>Kilazult vágókés anya/csavar. Sérült vágókés</p>	<p>Lazítsa ki a vágókés anyáját/csavarját Cserélje ki a vágókést</p>

14. JÓTÁLLÁS

- ☼ Jelen jótállás tekintetében az otthoni körülmények közötti használat alatt az értendő, ha a terméket a tulajdonos birtokában lévő ingatlanon (kertjében, udvarán) használják.
- ☼ A jótállási idő a vásárlás időpontjától számított 2 év az alkatrészekre és 2 év a munkára.

A jótállás szerinti javításhoz

- ☼ Juttassa el a terméket a márkaszervizbe
- ☼ Igazolja a megvásárlását dátummal ellátott vásárlási bizonylattal
- ☼ Nyújtsa be a jótállási jegyet

A jótállás nem érvényesíthető, amennyiben

- ✿ Nem kerül benyújtásra a megvásárlást igazoló bizonylat.
- ✿ A terméket az eredeti vásárló továbbértékesítette (ez nem vonatkozik az Ír Köztársaságra), vagy bérhasználatban volt.
- ✿ A termék olyan mértékű módosítására került sor, hogy megváltozott a gyártó általi specifikáció, vagy nem eredeti pótalkatrészek alkalmazására került sor.
- ✿ Bárki (nem márkaszerviz) által korábban elvégzett beavatkozás, javítás.
- ✿ A hibát rossz beállítást, helytelen használat, elhanyagolás vagy véletlenszerű megsérülés okozta.
- ✿ A hibát elégtelen kenés vagy karbantartás okozta.
- ✿ Bármilyen sérülést, különösen a hajtás és vágómechanizmus megsérülését a gép szilárd tárgyba ütközése okozta.
- ✿ A termék nem rendeltetésszerű használat következtében hibásodott meg.
- ✿ A hiba standard kopás eredménye. Az alábbi alkatrészek tekinthetők fogyóeszköznek. Ezek élettartama a rendszerese karbantartás függvénye, ezért azokra a standard jótállás nem vonatkozik:
 - Vágókés
 - Csapágy
 - Kábelek
- ✿ A rutin karbantartással kapcsolatos költségek nem képezik a jótállás tárgyát.
- ✿ Az Ön érdeke, hogy maximálisan a készülék használati útmutatójában szereplő utasításokkal összhangban járjon el, mivel a termék helyes ápolása sok éven át megbízható működést biztosít.
- ✿ Amennyiben alkatrészcsereét szeretne igényelni, mindig ragaszkodjon az eredeti Atco Qualcast pótalkatrészekhez. A jótállás nem vonatkozik a nem az Atco-Qualcast által gyártott pótalkatrészek használata okozta károkra.
- ✿ Jelen jótállás nincs kihatással az Ön jogérvényesítési jogosultságára.

15. MEGFELELŐSÉGI NYILATKOZAT

Termék / márka: ELEKTROMOS KERTI FŰNYÍRÓ / FIELDMANN

Typ / model: FZR 2030-E 230 V, 1500 W

A termék megfelel az alább ismertetett előírásoknak:

- ☼ Az Európai Parlament és a Tanács 2006/95/ek irányelve (2006. december 12.) a meghatározott feszültséghatáron belüli használatra tervezett elektromos berendezésekre vonatkozó tagállami jogszabályok összehangolásáról.
- ☼ Az Európai Parlament és a Tanács 2004/108/EK irányelve (2004. december 15.) az elektromágneses összeférhetőségre vonatkozó tagállami jogszabályok közelítéséről és a 89/336/EGK irányelv hatályon kívül helyezéséről.
- ☼ Az Európai Parlament és a Tanács 2006/42/EK irányelve (2006. május 17.) a gépekről és a 95/16/EK irányelv módosításáról.
- ☼ Az Európai Parlament és a Tanács 2002/95/ek irányelve (2003. január 27.) egyes veszélyes anyagok elektromos és elektronikus berendezésekben való alkalmazásának korlátozásáról.

és szabványoknak:

EN 60335-1:2002+A1:2004+A11:2004+A12:2006+A2:2006

EN 60335-2-77:2010

EN 62233:2008

EN 55014-1:2006

EN 55014-2:1997+A1+A2

EN 61000-3-2:2006

EN 61000-3-3:2008

EN ISO 3744:1995

ISO 11094:1991

CE jelzet: 13

A FAST ČR, a.s. a gyártó nevében eljárni jogosult személy.

Gyártó:

FAST ČR, a.s.

Černokostelecká 2111, 100 00 Prága 10, Cseh Köztársaság

ASZ: CZ26726548

Kelt Praha, 2013.11.14-én Név

Név: Ing. Zdeněk Pech

Az igazgatóság elnöke

FAST FAST ČR, a.s.
 Černokostelecká 1621, 251 01 Říčany
 IČO: 26726548 tel.: +420/ 323 204 111
 DIČ: CZ26726548 fax: +420/ 323 204 110

Pech

Alíráás és bélyegzők:

16. MŰSZAKI ADATOK

Fűnyíró	FZR 2030-E
Névleges teljesítmény	1500W
Vágókés szélessége	36 cm
Vágásmagasság	25/35/45/55/65mm
Fűgyűjtő kosár térfogata	40L
Súly	11.5kg
Védelmi osztály	/IPX4
Hangnyomásszint	84
Hangteljesítményszint	96
Rezgés	30m/s2

Használati útmutató - nyelvi változat.

17. MEGSEMMISÍTÉS

UTASÍTÁSOK ÉS TÁJÉKOZTATÓ A HASZNÁLT CSOMAGOLÓANYAG KEZELÉSÉRŐL.

A használt csomagolóanyagot helyezze a község által erre a célra kijelölt hulladékgyűjtőbe.

A HASZNÁLT ELEKTROMOS ÉS ELEKTRONIKUS BERENDEZÉSEK LIKVIDÁLÁSA



A termékeken vagy a kísérő dokumentumokban levő jel azt jelzi, hogy a használt elektromos és elektronikus termékeket tilos a megszokott települési hulladékba rakni. A megfelelő likvidálás, felújítás vagy újrahasznosítás céljával adja át ezen termékeket a kijelölt gyűjtőhelyre. Az EK némely országában vagy más európai országokban alternatív módon a terméket visszaviheti az értékesítőnek, akitől a terméket megvásárolta egy új, ekvivalens termék vásárlása esetén. Ezen termék megfelelő likvidálásával hozzásegít az értékes természeti kincsek megőrzéséhez és segíti a környezetre és emberi egészségre gyakorolt potenciális negatív hatások megelőzését, ami a helytelen hulladék likvidálás következménye lehet. A további részleteket a helyi hivatalban vagy a legközelebbi gyűjtőhelyen kaphat. Az ilyen jellegű hulladék helytelen likvidálása a nemzeti előírásoknak megfelelően bírsággal sújtható.

Az Európai Közösség országában működő cégek részére

Ha elektromos vagy elektronikus berendezéseket kíván likvidálni, kérje ki a szükséges információkat az kereskedelmi képviselőjénél vagy az áru értékesítőjénél.

Likvidálás az Európai Közösségen kívüli országokban

Ez a jel az Európai Közösségen belül érvényes. Ha ezen terméket kívánja likvidálni, a megfelelő likvidálást illetően kérje a tájékoztatást a helyi hivatalokban vagy áru értékesítőjénél.



Ezen termék megfelel az EK szabványok alapvető követelményeinek, amelyek a terméket érintik.

A szöveg, formatervezés és műszaki specifikációk változása megengedett előzetes figyelmeztetés nélkül és fenntartjuk magunknak a jogot azok módosítására.

Elektryczna kosiarka ogrodowa

INSTRUKCJA OBSŁUGI

Dziękujemy, że kupiłeś ten ogród elektryczny kosiarka rotacyjna. Przed rozpoczęciem użytkowania należy dokładnie zapoznać się z treścią niniejszej instrukcji obsługi i zachować ją na przyszłość.

SPIS TREŚCI

ILUSTRACJE	3
1. OGÓLNE PRZEPISY BEZPIECZEŃSTWA	72
Ważne uwagi dotyczące bezpieczeństwa	
Opakowanie	
Instrukcja obsługi	
2. SYMBOLE	73
3. OPIS URZĄDZENIA I ZAWARTOŚCI OPAKOWANIA	74
4. ZALECENIA DOTYCZĄCE BEZPIECZEŃSTWA	75
5. CEL ZASTOSOWANIA	77
6. MONTAŻ	78
7. MONTAŻ KOSZA	78
8. USTAWIENIE WYSOKOŚCI KOSZENIA	79
9. URUCHAMIANIE I ZATRZYMYWANIE	80
10. KOSZENIE	80
11. KONSERWACJA	80
12. PRZECHOWYWANIE	81
13. DIAGNOSTYKA USTEREK	82
14. GWARANCJA	83
15. DEKLARACJA ZGODNOŚCI	85
16. DANE TECHNICZNE	86
17. LIKWIDACJA	87

1. OGÓLNE PRZEPISY BEZPIECZEŃSTWA

Ważne uwagi dotyczące bezpieczeństwa

- ✿ Produkt należy starannie rozpakować, należy zwrócić uwagę na wyjęcie z opakowania wszystkich części produktu.
- ✿ Produkt należy przechowywać w miejscu suchym, zabezpieczyć przed dostępem dzieci.
- ✿ Przeczytać wszelkie uwagi i instrukcje. Zaniedbania w stosunku do uwag i instrukcji mogą być powodem urazu, pożaru i/lub ciężkiego zranienia.

Opakowanie

Produkt jest zapakowany do opakowania chroniącego go przed uszkodzeniem w czasie transportu. Opakowanie jest surowcem wtórnym i należy poddać je recyklingowi.

Instrukcja obsługi

Przed rozpoczęciem korzystania z urządzenia należy zapoznać się z poniższymi przepisami bezpieczeństwa i instrukcją obsługi. Należy zapoznać się z elementami obsługi i właściwym korzystaniem z urządzenia. Instrukcje należy przechowywać w celu późniejszego z niej korzystania. Przez okres trwania gwarancji zaleca się przechowanie oryginalnego opakowania wraz z materiałami opakunkowymi, dokument zakupu i kartę gwarancyjną. Przechowanie opakowania ułatwi w przyszłości ewentualny transport urządzenia (przeprowadzka, odesłanie do naprawy).

 **Uwaga:** Jeżeli nastąpi przekazanie urządzenia innym użytkownikom, należy przekazać również instrukcję obsługi. Stosowanie się do zaleceń zawartych w instrukcji zapewni właściwe użytkowanie urządzenia. Instrukcja obsługi zawiera również instrukcje konserwacji urządzenia i napraw.

Producent nie ponosi odpowiedzialności za wypadki lub szkody powstałe w wyniku nie stosowania się do niniejszej instrukcji obsługi.

2. SYMBOLE



Przed przystąpieniem do użytkowania należy zapoznać się z instrukcją.



Osoby postronne muszą znajdować się w odpowiedniej odległości.



Uważać na ostre noże. Noże wirują jeszcze po wyłączeniu silnika. Przed przeprowadzeniem konserwacji lub w razie uszkodzenia przewodu należy wyjąć wtyczkę z gniazda zasilania.



Przewód zasilający musi znajdować się zawsze w dostatecznej odległości od noża.



Noże wirują także po wyłączeniu maszyny. Przed kontaktem z wszystkimi elementami maszyny należy odczekać do zupełnego zatrzymania.



Nie kosić trawy podczas deszczu i nie pozostawiać kosiarki na deszczu.

3. OPIS URZĄDZENIA I ZAWARTOŚCI OPAKOWANIA

Opis pilarki (patrz: ilustracja 1)

- 1 - Dźwignia włącznika
- 2 - Wyciągnik bezpieczeństwa
- 3 - Uchwyt przewodu zasilania
- 4 - Nakrętka mocowania uchwytu
- 5 - Podkładka
- 6 - Śruba mocowania uchwytu
- 7 - Dolna część konstrukcji uchwytu
- 8 - Pokrywa tunelu wyrzutu
- 9 - Górna część konstrukcji uchwytu
- 10 - Kosz zbiorczy
- 11 - Uchwyt przewodu
- 12 - Osłona silnika
- 13 - Kółko
- 14 - Osłona kosiarki
- 15 - Dźwignia centralnej regulacji wysokości koszenia

Zawartość opakowania

Starannie wyjąć maszynę z opakowania i sprawdzić kompletność dostawy:

- * Kosiarka do trawy z kompletem uchwytów
- * 2 dolne części uchwytu
- * 2 śruby mocowania uchwytu
- * 4 nakrętka mocowania uchwytu
- * 1 uchwyt kosza
- * 1 część prawa kosza
- * 1 część lewa kosza
- * 1 część górna kosza
- * 1 język kosza
- * 2 mocowania przewodu
- * 1 uchwyt przewodu zasilania

4. ZALECENIA DOTYCZĄCE BEZPIECZEŃSTWA

⚠ UWAGA! Przed rozpoczęciem użytkowania należy zapoznać się z poniższymi zaleceniami. Należy poznać elementy sterujące maszyną i prawidłowo ich używać. Stosowanie się do poniższych zaleceń ogranicza ryzyko wywołania pożaru, porażenia prądem elektrycznym i zranień.

- ✿ Instrukcję należy przechowywać w celu jej dalszego użytkowania.
- ✿ Nieprawidłowa eksploatacja kosiarki do trawy może stwarzać zagrożenie!
- ✿ Kosiarka może spowodować poranienie obsługi i osób postronnych, aby zapewnić odpowiednie warunki bezpieczeństwa podczas użytkowania kosiarki należy stosować się do zaleceń dotyczących eksploatacji i ostrzeżeń.
- ✿ Obsługujący kosiarkę jest odpowiedzialny za stosowanie się do zawartych w niniejszej instrukcji zaleceń i ostrzeżeń dotyczących bezpieczeństwa pracy.
- ✿ Nigdy nie należy użytkować kosiarki, jeżeli kosz do ściętej trawy i osłony nie znajdują się w prawidłowym położeniu.

Pouczenie

- ✿ a) Należy dokładnie zapoznać się z zaleceniami. Poznać działanie elementów sterowania maszyną i prawidłową eksploatację maszyny.
- ✿ Nigdy nie zezwolić na użytkowanie maszyny przez dzieci i osób nie zapoznanych z niniejszą instrukcją. Przepisy miejscowe mogą określać wiek operatora kosiarki.
- ✿ Nigdy nie należy kosić trawy, jeżeli w pobliżu znajdują się osoby postronne a przede wszystkim dzieci jak również zwierzęta domowe.
- ✿ Należy pamiętać, że użytkownik jest odpowiedzialny za spowodowane wypadki lub spowodowanie zagrożenia w stosunku do osób postronnych lub ich majątku.

Przygotowanie

- ✿ Podczas koszenia trawy należy nosić mocne obuwie i długie spodnie. Nie obsługiwać maszyny na boso lub w sandałach.
 - ✿ Należy sprawdzić teren, na którym będzie pracować kosiarka i usunąć wszelkie przedmioty, które maszyna może odrzucić.
- ⚠ UWAGA!** Przed rozpoczęciem pracy należy sprawdzić, czy ostrza, śruby mocujące nóż lub zestaw urządzeń tnących nie są zużyte lub uszkodzone. W celu zachowania odpowiedniego wyważenia urządzeń tnących należy wymienić uszkodzone lub zużyte noże i śruby mocujące zestaw.

Eksploatacja

- ✿ Nie używać maszyny w pomieszczeniach zamkniętych, ponieważ może gromadzić się podczas pracy tlenek węgla;
- ✿ Trawę należy kosić przy świetle dziennym lub przy dobrym oświetleniu sztucznym;
- ✿ Należy unikać koszenia mokrej trawy;
- ✿ Na nachyleniach terenu należy zachować stabilność;
- ✿ Należy chodzić, nigdy nie należy biegać podczas pracy;
- ✿ Podczas koszenia kosiarkami rotacyjnymi na kołach należy kosić trawę wzdłuż nachylenia terenu, nigdy w poprzek;
- ✿ Należy uważać podczas zmiany kierunku pracy na nachyleniach terenu;
- ✿ Nie kosić trawy na terenie o dużym nachyleniu;
- ✿ Należy uważać podczas zmiany kierunku koszenia lub ciągnięcia kosiarki w kierunku do siebie;
- ✿ Wyłączyć kosiarkę (pracę noża), podczas nachylania kosiarki podczas przechodzenia z powierzchni trawnika na inny rodzaj powierzchni oraz przy przemieszczaniu kosiarki na i z powierzchni koszenia;
- ✿ Nigdy nie należy użytkować kosiarki mającej uszkodzone osłony lub pozbawionej urządzeń zabezpieczających (deflektory, kosze zbiorcze);
- ✿ Silnik należy uruchamiać zgodnie z zaleceniami stojąc w bezpiecznej odległości od noża (noży);
- ✿ Nie pochylać kosiarki podczas uruchamiania silnika za wyjątkiem przypadku, kiedy jest to niezbędne z powodu wejścia kosiarki na prawidłowe obroty. W takim przypadku nie należy pochyłać jej bardziej niż jest to niezbędne i zawsze należy podnosić tą część kosiarki, która znajduje się w większej odległości od obsługi;
- ✿ Nie wkładać rąk lub nóg w pobliże lub pod obracające się części. Zawsze należy zachowywać bezpieczną odległość od otworu wyrzutowego;
- ✿ Nigdy nie należy podnosić ani przenosić kosiarki przy pracującym silniku;
- ✿ Silnik należy wyłączyć przed oczyszczaniem kosiarki z zablokowanej trawy i oczyszczeniu otworu wylotowego;
 - przed sprawdzaniem, czyszczeniem i manipulowaniem przy kosiarce;
 - po uderzeniu w obcy przedmiot należy sprawdzić, czy kosiarka nie jest uszkodzona, przed ponownym uruchomieniem kosiarki należy dokonać wymaganej naprawy;
 - jeżeli wystąpią ponadnormatywne drgania (należy natychmiast sprawdzić kosiarkę);
- ✿ przed pozostawieniem kosiarki bez dozoru należy zawsze wyłączyć silnik.

Konserwacja i przechowywanie

- ✿ aby zapewnić właściwą gotowość eksploatacyjną kosiarki należy sprawdzać dokręcenie wszystkich nakrętek, śrub, wkrętów;
- ✿ sprawdzać stan kosza na trawę pod względem jego zużycia;

- ✿ ze względów bezpieczeństwa należy wymieniać części zużyte lub uszkodzone;
- ✿ po zakończonym koszeniu należy oczyścić kosiarkę z resztek trawy.

Środki ostrożności podczas eksploatacji kosiarki:

- ✿ Nie używać kosiarki, której przewody są uszkodzone lub zużyte.
- ✿ Uszkodzony przewód nie należy podłączać do źródła zasilania, nie należy go dotykać jeżeli nie jest odłączony od źródła zasilania. Uszkodzony przewód może powodować zewrzeć elementy będące pod napięciem.
- ✿ Nie należy dotykać noża przed odłączeniem urządzenia od zasilania i do chwili zupełnego zatrzymania się noża.
- ✿ Przewody zasilające muszą znajdować się w bezpiecznej odległości od noża. Noże mogą uszkodzić przewód zasilający i spowodować zwarcie.
- ✿ Odłączyć zasilanie (tzn. wyjąć wtyczkę z gniazda)
- ✿ zawsze, jeżeli maszyna jest pozostawiana bez dozoru,
- ✿ przed usuwaniem zablokowania,
- ✿ przed sprawdzaniem, czyszczeniem i manipulacją przy kosiarce,
- ✿ po uderzeniu w przedmiot obcy,
- ✿ zawsze, jeżeli maszyna zaczyna nie naturalnie wibrować.
- ✿ Należy dokładnie zapoznać się z zaleceniami bezpiecznej eksploatacji maszyny.
- ✿ Maszynę podłączać do obwodu zabezpieczonego przed prądem resztkowym (RCD o prądzie wyłączenia poniżej 30 mA).
- ✿ Jeżeli nastąpiło uszkodzenie przewodu zasilającego, należy go wymienić na odpowiedni przewód dostępny u producenta lub w zakładzie naprawczym.
- ✿ Urządzenie to nie jest przeznaczone do użytkowania przez osoby (także dzieci) o obniżonych zdolnościach fizycznych lub psychicznych
- ✿ lub umysłowych czy też brakiem doświadczenia i umiejętności, jeżeli nie został zapewniony im nadzór lub szkolenie ze strony osoby odpowiedzialnej za ich bezpieczeństwo.
- ✿ Uniemożliwić dostęp dzieci do urządzenia.

5. CEL ZASTOSOWANIA

- ✿ Niniejsza kosiarka do trawy jest przeznaczona do użytkowania w ogrodach prywatnych.
- ✿ Kosiarki do trawy do użytkowania w prywatnych ogrodach są kosiarkami, których okres użytkowania w przeciągu roku nie przekracza 50 godzin i które są użytkowane przy pielęgnacji TERENÓW OBSIANYCH TRAWĄ LUB TRAWNIKÓW, ale nie terenów publicznych, parków lub boisk sportowych, jak również nie do stosowania w rolnictwie lub leśnictwie. Warunkiem użytkowania kosiarki do trawy jest użytkowanie zgodnie z instrukcją obsługi dostarczonej przez producenta. Instrukcja obsługi zawiera zalecenia dotyczące serwisu i konserwacji jak również zalecenia dotyczące użytkowania.

- ⚠ **UWAGA!** Kosiarki do trawy nie wolno stosować do cięcia krzaków, żywopłotów i zarośli, do ścinania roślin pnących lub koszenia trawników w ogrodach dachowych lub na balkonach, do oczyszczania ścieżek, do cięcia drzew lub wyrównywania zacięć.
- ✿ Nie można jej używać jako kultywatora lub do wyrównywania nierówności terenu np. kretowisk.

6. MONTAŻ

Niniejsza podręcznik zawiera instrukcję właściwego montażu i zalecenia odnoszące się do bezpiecznego użytkowania maszyny. Ważne jest dokładne zapoznanie się zaleceniami. Kompletne urządzenie ma wagę około 11 kg. W razie konieczności zapewnić sobie pomoc przy wyjmowaniu z opakowania. Ze względu na ostre noże, uważać podczas przenoszenia kosiarki na trawnik.

⚠ **UWAGA!** Przed rozpoczęciem montażu kosiarki należy sprawdzić czy opakowanie zawiera wszystkie elementy kosiarki zgodnie z powyżej zamieszczonym spisem i czy wszystkie części są kompletne.

- ✿ Zamocować wyłącznik w górnej części uchwytu (A1)
- ✿ Uchwyt mocowania przewodu zasilającego 3 umocować na górnej części uchwytu 9 (A2)
- ✿ Zamocować dolne uchwyty 7 w przygotowanych mocowaniach na obudowie kosiarki i zabezpieczyć nakrętką z podkładką 4+5 (A3)
- ✿ Przymocować górną część uchwytu przy użyciu śruby, podkładki i nakrętki 4+5+6. Uchwyt jest wysokościowo regulowany w dwóch położeniach I i II (A4)

📖 **Uwaga:** Użyć uchwytu przewodu 11 do przymocowania przewodu do uchwytu.

📖 **Uwaga:** Zamocować przewód w uchwycie przewodu 3, aby zapewnić prawidłowy układ przewodu.(nie dotyczy modeli dla Wielkiej Brytanii)

📖 **Uwaga:** Upewnić się, że przewody nie są narażone na uszkodzenie podczas składania rozkładania górnych uchwytów. Nie narażać uchwytów na odciążenie się.

7. MONTAŻ KOSZA

- ✿ Zamontować uchwyt na pokrywie górnej kosza (B1)
- ✿ Połączyć prawą i lewą część kosza i zamocować język w otworze w dolnej części kosza (B2)
- ✿ Umocować górną pokrywę kosza na części dolnej, rozpoczynając od części tylnej za pomocą klamr. Wszystkie klamry umieścić w odpowiednich miejscach.(B3)

Zamocowanie zmontowanego kosza do kosiarki (B4)

- ✿ Podnieść osłonę zabezpieczającą (B4-a)
- ✿ Sprawdzić, czy otwór wylotowy jest czysty
- ✿ Umieścić zmontowany kosz 10 zgodnie z ilustracją (B4-b)
- ✿ Umieścić osłonę zabezpieczającą na górnej części kosza. Sprawdzić łatwość mocowania kosza

 **Uwaga:** W czasie użytkowania kosiarki bez kosza osłona zabezpieczająca 8 musi znajdować się w położeniu dolnym.

8. USTAWIENIE WYSOKOŚCI KOSZENIA

 **UWAGA!** Przed regulowaniem wysokości należy zwolnić dźwignię włącznika 10 i poczekać do zupełnego zatrzymania się silnika. Nóż obraca się jeszcze kilka sekund po wyłączeniu silnika i rotujący nóż może spowodować zranienie.

- ✿ Wysokość koszenia reguluje się przez podniesienie lub obniżenie przednich i tylnych kółek za pomocą dźwigni 1. W celu ustawienia dźwignię należy najpierw pociągnąć w kierunku do siebie.
- ✿ Ten produkt posiada możliwość regulacji w 5 wysokościach koszenia.

WYSOKOŚĆ KOSZENIA	POZYCJA KÓŁEK
Mała	25mm
Mała do średniej	35mm
Średnia	45mm
Średnia do dużej	55mm
Duża	65mm

 **Uwaga:** Dla większości trawników zaleca się stosowanie średniej wysokości koszenia. Przy ustawieniu zbyt małej wysokości koszenia, jakość koszenia ulega pogorszeniu, zbiór trawy jest gorszy i może dojść do uszkodzenia trawnika.

9. URUCHAMIANIE I ZATRZYMYWANIE

⚠ UWAGA! Przed ponownym uruchomieniem należy upewnić się, że nóż przestał obracać się. Nie wykonywać szybkiego uruchamiania i zatrzymywania.

Uruchamianie

- ✿ Nacisnąć i przytrzymać przycisk bezpieczeństwa 2
- ✿ Nacisnąć dźwignię włącznika 1 w kierunku do uchwytu
- ✿ Zwolnić przycisk bezpieczeństwa 2

Zatrzymywanie

- ✿ Zwolnić dźwignię włącznika 1

10. KOSZENIE

✿ Dla zapewnienia wygody podczas koszenia, najlepiej rozpocząć koszenie od miejsca znajdującego się najbliżej źródła zasilania i kontynuować koszenie w kierunku od źródła zasilania. Trawnik należy kosić pod kątem prostym od źródła zasilania a przewód zasilający należy pozostawiać po stronie już skoszonej (E).

⚠ UWAGA! Podczas koszenia należy zwracać uwagę, aby silnik nie był nadmiernie przeciążony. Podczas pracy w trudnych warunkach spada prędkość obrotowa silnika i słychać inny dźwięk pracy silnika; jeżeli to wystąpi należy przerwać koszenie, zwolnić dźwignię włącznika i podnieść wysokość koszenia. Jeżeli koszący nie dostosuje się do powyższych zaleceń może nastąpić uszkodzenie maszyny.

📖 Uwaga: silnik jest chroniony przez tryb zabezpieczenia, który aktywuje się w chwili zablokowania noża lub w razie przeciążenia silnika. Jeżeli to nastąpi, należy zatrzymać kosiarkę i wyjąć wtyczkę z gniazda zasilania. Reset trybu zabezpieczenia następuje po zwolnieniu dźwigni włącznika 1. Przed kontynuowaniem koszenia należy usunąć wszystkie przedmioty blokujące pracę kosiarki i odczekać kilka minut, do chwili zresetowania trybu bezpieczeństwa. W tym czasie nie należy manipulować dźwignią 1, ponieważ spowoduje to wydłużenie czasu niezbędnego do zresetowania trybu zabezpieczenia. Po uruchomieniu kosiarki należy zwiększyć wysokość koszenia w celu zmniejszenia obciążenia silnika.

11. KONSERWACJA

⚠ UWAGA! Przed wyjęciem kosza należy wyłączyć kosiarkę i wyjąć wtyczkę z gniazda zasilania.

📖 Uwaga: Aby zagwarantować długotrwałe i niezawodne działanie kosiarki, należy regularnie przeprowadzać następujące czynności konserwacyjne. Należy sprawdzać występowanie widocznych usterek, takich jak, luźny, przesunięty lub uszkodzony nóż, obłuzowane elementy i zużyte lub uszkodzone części. Należy sprawdzać, czy wszystkie osłony i zabezpieczenia są nieuszkodzone i są prawidłowo zamocowane do kosiarki. Przed użyciem kosiarki należy przeprowadzić wszelkie niezbędne naprawy i konserwację.

⚠ UWAGA! Wymianę noża należy powierzyć profesjonalnej firmie.

⚠ UWAGA! Nie należy wykonywać żadnych czynności montażowych lub regulacji, jeżeli kosiarka jest podłączona do zasilania. Zawsze należy sprawdzić, czy przycisk zasilania znajduje się w pozycji wyłączono i czy wtyczka zasilania jest odłączona od gniazda zasilania.

12. PRZECHOWYWANIE

- ✿ Zewnętrzne powierzchnie kosiarki należy czyścić używając miękkiej szczotki i ścierki. Nie należy używać wody, rozpuszczalnika i środków nablyszczających. Należy usuwać resztki trawy i zanieczyszczeń, przede wszystkim z powierzchni otworów wentylacyjnych.
- ✿ Należy obrócić kosiarkę i oczyścić komorę pracy noża. Nagromadzone zanieczyszczenia należy oczyścić przy pomocy plastikowej lub drewnianej skrobaczki.
- ✿ Maszynę należy przechowywać w suchym pomieszczeniu. Na górnej części kosiarki nie należy układać innych przedmiotów.
- ✿ Należy poluźnić nakrętki uchwytów 4 i złożyć górne uchwyty 9.
- ✿ Sprawdzić, czy przewody nie zostały zaciśnięte przy składaniu/rozkładaniu uchwytów górnych. Zabezpieczyć uchwyty przed spadnięciem.

13. DIAGNOSTYKA USTEREK

✿ Poniższa tabela zawiera opis i sposób usunięcia usterek. Jeżeli problem nie ustąpi, należy zwrócić się do przedstawiciela serwisu.

⚠ UWAGA! Przed diagnozowaniem usterki należy wyłączyć urządzenie i wyjąć wtyczkę z gniazda sieciowego.

OZNAKA	MOŻLIWA PRZYCZYNA	SPOSÓB USUNIĘCIA
Maszyna nie pracuje	Wyłączone zasilanie Uszkodzone gniazdo zasilania Uszkodzony przewód zasilania Sprawdzić bezpiecznik Kosiarka w wysokiej trawie Uaktywnione zabezpieczenie silnika Uaktywniony tryb zabezpieczający	Włączyć zasilanie Podłączyć się do innego gniazda Sprawdzić przewód, w razie uszkodzenia wymienić Wymienić bezpiecznik Zwiększyć wysokość koszenia i pochylić kosiarkę Pozostawić silnik do wystygnięcia i podnieść wysokość koszenia Pozostawić silnik do wystygnięcia przez okres kilku minut i podnieść wysokość koszenia W tym czasie nie manipulować przy dźwigni włącznika 1, ponieważ przedłuży to czas resetowania trybu zabezpieczającego
Maszyna pracuje przerywanie	Uszkodzony przewód zasilania Wewnętrzne podłączenie maszyny uszkodzone Uaktywnione zabezpieczenie silnika Uaktywniony tryb zabezpieczający	Sprawdzić przewód, w razie potrzeby wymienić Skontaktować się z przedstawicielem serwisu Pozostawić silnik do wystygnięcia i podnieść wysokość koszenia Pozostawić silnik do wystygnięcia przez okres kilku minut i podnieść wysokość koszenia W tym czasie nie manipulować przy dźwigni włącznika 1, ponieważ przedłuży to czas resetowania trybu zabezpieczającego

Maszyna pozostawia nie skoszone resztki	Zbyt niska wysokość koszenia Tępy nóż Zabrudzona dolna część kosiarki Odwrotnie zamocowany nóż	Zwiększyć wysokość koszenia (patrz regulacja wysokości koszenia) Wymienić nóż (patrz Konserwacja noża) Oczyścić maszynę (patrz koszenie/przechowywanie) Prawidłowo zamocować nóż (patrz Konserwacja noża)
Nóż nie obraca się	Nóż zablokowany Niedokręcona nakrętka / śruba mocująca nóż	Odblokować nóż Dokręcić nakrętkę/ śrubę mocująca nóż
Nadmierna wibracja/ hałas	Niedokręcona nakrętka / śruba mocująca nóż Uszkodzony nóż	Odkręcić nakrętkę /śrubę mocującą nóż Wymienić nóż

14. GWARANCJA

- * Dla celów niniejszej gwarancji przez cele prywatne rozumie się użytkowanie produktu na terenie nieruchomości będącej własnością nabywcy i będącej częścią strefy ogrodowej jego posesji.
- * Okres gwarancji wynosi 2 lata w odniesieniu do części i 2 lata na pracę od daty zakupu.

W celu przeprowadzenia naprawy zgodnie z niniejszą gwarancją

- * Dostarczyć produkt autoryzowanemu przedstawicielowi serwisowemu
- * Przedłożyć dowód zakupu z datą
- * Przedłożyć Kartę gwarancyjną

Gwarancja jest nieważna, jeżeli

- * Nie można wykazać się dokumentem zakupu z datą.
- * Produkt został odsprzedany (nie dotyczy Irlandii) lub został wynajęty.
- * W produkcie zostały przeprowadzone modyfikacje powodujące zmianę specyfikacji producenta lub zostały w nim zastosowane nieoryginalne części zamienne.
- * Dowolna naprawa została przeprowadzona przez nieautoryzowany zakład naprawczy.
- * Usterka jest wynikiem niewłaściwej regulacji, nieprawidłowej eksploatacji, zaniedbań lub przypadkowego uszkodzenia.
- * Usterka powstała w wyniku niedostatecznego smarowania lub konserwacji.
- * Uszkodzenie części, przede wszystkim napędu i mechanizmu cięcia zostało spowodowane w następstwie uderzenia w przedmioty stałe.
- * Usterka wyrobu wskazuje na użytkowanie niezgodne z przeznaczeniem.

- ✿ Usterka w wyniku normalnego zużycia. Następujące części są uznawane za podlegające naturalnemu zużyciu. Ich trwałość zależy od prawidłowej konserwacji i nie obejmuje ich gwarancja:
 - Noże
 - Łożyska
 - Przewody
- ✿ Kosztów związanych z rutynową konserwacją gwarancja nie pokrywa.
- ✿ W najlepszym interesie Klienta leży postępowanie zgodnie z instrukcją obsługi urządzenia, ponieważ właściwa troska o produkt gwarantuje wieloletnie użytkowanie wyrobu.
- ✿ Niniejsza gwarancja nie ogranicza praw wynikających z ogólnie obowiązujących przepisów.

15. DEKLARACJA ZGODNOŚCI

Produkt / marka: ELEKTRYCZNA KOSIARKA OGRODOWA / FIELDMANN

Typ / model: FZR 2030-E 230 V, 1500 W

Produkt spełnia wymagania następujących przepisów:

- ☼ Dyrektywa Parlamentu Europejskiego i Rady 2006/95/WE z dnia 12. grudnia 2006 w sprawie harmonizacji ustawodawstw państw członkowskich odnoszących się do sprzętu elektrycznego przewidzianego do stosowania w określonych granicach napięcia.
- ☼ Dyrektywa Parlamentu Europejskiego i Rady 2004/108/WE z dnia 15. grudnia 2004 w sprawie zbliżenia ustawodawstw państw członkowskich odnoszących się do kompatybilności elektromagnetycznej oraz uchylającej dyrektywę 89/336/EWG..
- ☼ Dyrektywa Parlamentu Europejskiego i Rady 2006/42/WE z dnia 17. maja 2006 w sprawie maszyn, zmieniająca dyrektywę 95/16/WE.
- ☼ Dyrektywa Parlamentu Europejskiego i Rady 2002/95/WE z dnia 27. stycznia 2003 w sprawie ograniczenia stosowania niektórych niebezpiecznych substancji w sprzęcie elektrycznym i elektronicznym.

i norm:

EN 60335-1:2002+A1:2004+A11:2004+A12:2006+A2:2006

EN 60335-2-77:2010

EN 62233:2008

EN 55014-1:2006

EN 55014-2:1997+A1+A2

EN 61000-3-2:2006

EN 61000-3-3:2008

EN ISO 3744:1995

ISO 11094:1991

Oznaczenie CE: 13

Firma FAST ČR, a.s. jest uprawniona do występowania w imieniu producenta.

Producent:

FAST ČR, a.s.

Černokostelecká 2111, 100 00 Praha 10, Republika Czeska

NIP: CZ26726548

Praga, 14.11.2013

Jmieni i nazwisko: inž. Zdeněk Pech

Prezes Zarządu

FAST FAST ČR, a.s.
 Černokostelecká 1621, 251 01 Říčany
 IČO: 26726548 tel.: +420/ 323 204 111
 DIČ: CZ26726548 fax: +420/ 323 204 110



Podpis i pieczęć:

16. DANE TECHNICZNE

Kosiarka do trawy	FZR 2030-E
Moc nominalna	1500W
Szerokość koszenia	36 cm
Wysokość koszenia	25/35/45/55/65mm
Pojemność kosza	40 l
Waga	11.5kg
Klasa ochrony	/IPX4
Poziom ciśnienia akustycznego	84
Poziom natężenia akustycznego	96
Drgania	30m/s2

Instrukcja użytkowania - tylko wersja językowa.

17. LIKWIDACJA

ZALECENIA I INFORMACJE O POSTĘPOWANIU Z ZUŻYTYM OPAKOWANIEM.

Zużyty materiał z opakowania przekazuje się na gminne wysypisko odpadów.

LIKWIDACJA ZUŻYTYCH URZĄDZEŃ ELEKTRYCZNYCH I ELEKTRONICZNYCH



Ten symbol na produktach albo w dokumentach przewodnich oznacza, że zużyte wyroby elektryczne i elektroniczne nie mogą być dodawane do zwykłych odpadów komunalnych. W celu właściwej likwidacji, odzysku i recyklingu trzeba je przekazywać w ustalone zbiorcze miejsca. Alternatywnie w niektórych krajach Unii Europejskiej albo w innych krajach europejskich można zwrócić takie wyroby lokalnemu sprzedawcy przy zakupie nowego, ekwiwalentnego produktu. Właściwa likwidacja tego produktu pomoże zachować cenne źródła naturalne i pomaga w zapobieganiu negatywnym wpływom na środowisko naturalne i zdrowie ludzi, które mogłaby spowodować niewłaściwa likwidacja odpadów. Szczegółowych informacji udziela Urząd gminy albo najbliższe wysypisko odpadów. Przy niewłaściwej likwidacji tego rodzaju odpadu, zgodnie z przepisami krajowymi, może dojść do nałożenia mandatu karnego.

Dotyczy podmiotów gospodarczych w Unii Europejskiej

Jeżeli trzeba zlikwidować urządzenia elektryczne i elektroniczne, to niezbędne informacje należy uzyskać od swojego sprzedawcy albo dostawcy.

Likwidacja w innych krajach poza Unią Europejską

Ten symbol obowiązuje w Unii Europejskiej. Jeżeli chcemy ten wyrób zlikwidować, to niezbędne informacje o właściwym sposobie likwidacji otrzymujemy od urzędów lokalnych albo od swojego sprzedawcy.



Ten wyrób spełnia wszystkie podstawowe wymagania dyrektyw UE, które go dotyczą.

Zmiany w tekście, designie i specyfikacji technicznej mogą nastąpić bez wcześniejszego uprzedzenia i zastrzegamy sobie prawo do ich wprowadzania.

Электрические косы

ИНСТРУКЦИЯ ПО ПРИМЕНЕНИЮ

Благодарим Вас за покупку этого сад электрический поворотный косилку. Прежде, чем Вы начнете пользоваться ей, прочтите, пожалуйста, внимательно настоящую инструкцию по применению и сохраните ее на случай дальнейшего использования.

СОДЕРЖАНИЕ

РИСУНКИ К ИНСТРУКЦИИ	3
1. ОБЩИЕ УКАЗАНИЯ ПО ТЕХНИКЕ БЕЗОПАСНОСТИ	90
Важные предупреждения по безопасности	
Упаковка	
Инструкция по применению	
2. СИМВОЛЫ	91
3. ОПИСАНИЕ УСТРОЙСТВА И КОМПЛЕКТ ПОСТАВКИ	92
4. УКАЗАНИЯ ПО ТЕХНИКЕ БЕЗОПАСНОСТИ	93
5. НАЗНАЧЕНИЕ	96
6. СБОРКА	96
7. МОНТАЖ КОНТЕЙНЕРА ДЛЯ ТРАВЫ	97
8. РЕГУЛИРОВКА ВЫСОТЫ ПОДСТРИГАНИЯ	97
9. ЗАПУСК И ОСТАНОВКА	98
10. ПОДСТРИГАНИЕ	98
11. ОБСЛУЖИВАНИЕ	99
12. ХРАНЕНИЕ	99
13. ПОИСК НЕИСПРАВНОСТЕЙ	100
14. ГАРАНТИЯ	102
15. СЕРТИФИКАТ СООТВЕТСТВИЯ	103
16. ТЕХНИЧЕСКИЕ ДАННЫЕ	104
17. УТИЛИЗАЦИЯ	105

1. ОБЩИЕ ПРАВИЛА БЕЗОПАСНОСТИ

Важные предупреждения по безопасности

- ✿ Изделие аккуратно распакуйте и следите за тем, чтобы случайно не выбросить какую-нибудь часть упаковки раньше, чем будут распакованы все детали изделия.
- ✿ Изделие храните в сухом месте, недоступном для детей.
- ✿ Прочтите все предупреждения и указания. Пренебрежение соблюдением предупреждений и указаний может привести к поражению электрическим током, пожару и/или получению тяжелых травм.

Упаковка

Изделие уложено в упаковке, предотвращающей повреждение при транспортировке. Эта упаковка является вторсырьем, поэтому ее можно сдать на переработку.

Инструкция по применению

Прежде чем Вы начнете работать с устройством, прочтите следующие предписания по безопасности и указания по применению. Ознакомьтесь с элементами управления и правильным применением устройства. Инструкцию надежно уложите для последующего использования. Минимально в течение гарантийного срока рекомендуем хранить оригинальную упаковку вместе с внутренним упаковочным материалом, кассовый чек и гарантийный талон. В случае транспортировки упакуйте устройство снова в оригинальную коробку изготовителя. Так Вы обеспечите максимальную защиту изделия во время возможной транспортировки (напр. переезд или посылание в сервисный центр).

 **Примечание:** Если будете передавать устройство другим лицам, передавайте его вместе с инструкцией. Соблюдение приложенной инструкции по применению является предпосылкой надлежащего использования устройства. Инструкция по применению содержит также указания по применению, обслуживанию и ремонту.

Изготовитель не берет на себя ответственность за несчастные случаи или ущерб, возникший в результате несоблюдения настоящей инструкции.

2. СИМВОЛЫ



Перед применением этого устройства прочтите руководство с указаниями.



Наблюдатель должен находиться на достаточном расстоянии.



Обращайте внимание на острые лезвия. Лезвия после выключения мотора некоторое время продолжают вращаться. Перед обслуживанием или при повреждении кабеля выньте штепсель из главного кабеля.



Поддерживайте подводящий кабель источника питания на достаточном расстоянии от лезвий.



Лезвия продолжают вращаться и после выключения устройства. Перед касанием к каким-либо деталям агрегата подождите, пока они полностью не остановятся.



Не подстригайте траву под дождем и не оставляйте газонокосилку под открытым небом во время дождя.

3. ОПИСАНИЕ УСТРОЙСТВА И КОМПЛЕКТ ПОСТАВКИ

Описание устройства (см. рис. 1)

- 1 - Рычаг выключателя
- 2 - Защитный выключатель
- 3 - Держатель подводящего кабеля
- 4 - Гайка крепления рукоятки
- 5 - Шайба
- 6 - Винт крепления рукоятки
- 7 - Нижняя часть конструкции рукоятки
- 8 - Кожух тоннеля выброса
- 9 - Верхняя часть конструкции рукоятки
- 10 - Контейнер для травы
- 11 - Защитное крепление кабеля
- 12 - Кожух мотора
- 13 - Колесо
- 14 - Шасси газонокосилки
- 15 - Рычаг центральной регулировки высоты подстригания

Содержание поставки

Аккуратно выньте устройство из упаковки и проверьте, имеются ли в наличии все следующие детали:

- ✿ Газонокосилка с набором рукояток
- ✿ 2 нижние части рукояток
- ✿ 2 болта крепления рукоятки
- ✿ 4 гайки крепления рукоятки
- ✿ 1 рукоятка контейнера для травы
- ✿ 1 правая часть контейнера для травы
- ✿ 1 левая часть контейнера для травы
- ✿ 1 верхний кожух контейнера для травы
- ✿ 1 язычок контейнера для травы
- ✿ 2 крепления кабеля
- ✿ 1 держатель подводящего кабеля

4. УКАЗАНИЯ ПО ТЕХНИКЕ БЕЗОПАСНОСТИ

⚠ ВНИМАНИЕ! Перед обслуживанием газонокосилки внимательно прочтите настоящие указания. Ознакомьтесь с органами управления агрегата и работайте с ним правильно. То, что вы будете руководствоваться настоящими указаниями, может снизить риск возникновения пожара, поражения электрическим током и получения травмы людьми.

- ✿ Указания сохраните для будущего применения.
- ✿ Неправильное применение газонокосилки может быть опасным!
- ✿ Газонокосилка может вызвать получение серьезной травмы персоналом и иными людьми.
- ✿ А чтобы была обеспечена разумная безопасность и эффективность при использовании газонокосилки, необходимо руководствоваться предупреждениями и указаниями по безопасности.
- ✿ Персонал несет ответственность за соблюдение предупреждений и указаний по безопасности, содержащихся в настоящей инструкции и на газонокосилке.
- ✿ Никогда не пользуйтесь газонокосилкой, если контейнер для травы и защитные щитки не установлены в правильное положение.

Наставление

- ✿ Внимательно прочтите указания. Освойте органы управления и правильное применение устройства.
- ✿ Никогда не позволяйте, чтобы дети и люди, не ознакомленные с настоящими указаниями, пользовались газонокосилкой. Местные директивы могут ограничить возраст персонала.
- ✿ Никогда не подстригайте траву, если поблизости находятся люди, прежде всего, дети или домашние животные.
- ✿ Помните, что персонал или пользователь несут ответственность за несчастный случай или опасность для других лиц или их имущества.

Подготовка

- ✿ При подстригании травы всегда надевайте прочную обувь и длинные брюки. Не обслуживайте устройство, если вы босиком или в открытых сандалиях.
- ✿ Внимательно осмотрите участок, на котором устройство должно использоваться, и удалите все предметы, которые устройство может сильно отбросить.

⚠ ВНИМАНИЕ! Перед применением всегда визуально проверьте, не изношены ли или не повреждены ли лезвия, болты лезвий или узел резца. Для сохранения балансировки замените изношенные или поврежденные лезвия и болты в наборах.

Эксплуатация

- ✿ Траву подстригайте только при дневном свете или хорошем искусственном освещении;
- ✿ Если можно, не работайте с газонокосилкой на мокрой траве;
- ✿ На склонах всегда поддерживайте стабильное положение своего тела;
- ✿ Только ходите, никогда не бегайте;
- ✿ При применении вращающихся устройств с колесами подстригайте траву с одной стороны склона на другую, никогда не подстригайте в направлении вверх и вниз;
- ✿ Соблюдайте повышенную осторожность при изменении направления на склонах;
- ✿ Не подстригайте траву на очень крутых склонах;
- ✿ Будьте очень осторожны при перемене направления или ходе газонокосилки в направлении к вам;
- ✿ Остановите вращение лезвия (лезвий), если необходимо наклонить газонокосилку для перемещения при переходе через иные поверхности, чем трава, и при перемещении газонокосилки в или из области, которую надо подстричь;
- ✿ Никогда не работайте с газонокосилкой с неисправными кожухами или без защитных устройств, например, без установленных дефлекторов выброса и/или контейнера для травы;
- ✿ Двигатель запускайте внимательно и в соответствии с указаниями. Следите также, чтобы ступни ног находились на достаточном расстоянии от лезвия (лезвий);
- ✿ Не наклоняйте газонокосилку при запуске мотора за исключением случая, когда газонокосилку необходимо наклонить для разгона. В таком случае не наклоняйте ее больше, чем необходимо, и поднимайте только ту ее часть, которая находится на большем расстоянии от персонала;
- ✿ Не держите свои руки или ноги поблизости или под вращающимися деталями. При любых обстоятельствах соблюдайте расстояние от отверстия выбрасывателя;
- ✿ Никогда не поднимайте и не носите газонокосилку при работающем моторе;
- ✿ Двигатель остановите перед чисткой застрявшей травы и очисткой канала для выброса травы;
 - перед контролем, чисткой и манипуляцией с газонокосилкой;
 - после столкновения с посторонним предметом проверьте, не повреждена ли газонокосилка, а перед ее повторным запуском и применением газонокосилки произведите ее ремонт;
 - если газонокосилка начнет ненормально вибрировать (произведите немедленный контроль);
- ✿ Всегда остановите двигатель, если Вы отходите от газонокосилки;

Обслуживание и хранение

- ✿ поддерживайте все гайки, болты и шурупы затянутыми, чтобы Вы были уверены, что устройство находится в хорошем рабочем состоянии;
- ✿ производите частый контроль контейнера для травы на износ и ухудшение его состояния;
- ✿ для обеспечения безопасности заменяйте изношенные или поврежденные детали;
- ✿ перед помещением газонокосилки на хранение очистите ее от остатков травы.

Предупреждения по безопасности при работе с газонокосилкой:

- ✿ Не пользуйтесь газонокосилкой, если кабели повреждены или изношены.
- ✿ Поврежденный кабель не подключайте к источнику питания и не прикасайтесь к поврежденному кабелю, пока он не отключен от источника питания. Поврежденный шнур может вызвать контакт с деталями, находящимися под напряжением.
- ✿ Не прикасайтесь к лезвиям перед отсоединением устройства от источника питания и пока лезвия полностью не остановятся.
- ✿ Удлинительные кабели держите на безопасном расстоянии от лезвий. Лезвия могут повредить кабели и вызвать контакт с деталями, находящимися под напряжением.
- ✿ Отсоедините источник питания (вытаскиванием штепселя из розетки),
- ✿ если оставляете устройство без присмотра,
- ✿ перед разблокированием,
- ✿ перед контролем, чисткой и манипуляцией с устройством,
- ✿ после столкновения с посторонним предметом,
- ✿ если устройство начнет ненормально вибрировать.
- ✿ Внимательно прочтите указания по безопасной эксплуатации устройства.
- ✿ Устройство подсоединяйте только к контуру питания, защищенному предохранителем от остаточного тока (RCD с выключателем тока не выше 30 мА).
- ✿ Если произошло повреждение шнура питания, необходимо заменить его специальным шнуром или набором, который имеется от производителя или его сервисного представителя.
- ✿ Это устройство не предназначено для использования лицами (включая детей) со сниженными физическими, душевными или ментальными способностями или с недостатком опыта и знаний, если они не находятся под надзором или им не даны указания по применению устройства лицом, которое несет ответственность за их безопасность.
- ✿ Необходимо наблюдать за детьми, чтобы убедиться, что они не играют с устройством.



5. НАЗНАЧЕНИЕ

- ✿ ЭТА ГАЗОНОКОСИЛКА ПРЕДНАЗНАЧЕНА ДЛЯ ПРИМЕНЕНИЯ В ЧАСТНЫХ САДАХ.
- ✿ Газонокосилки для применения в частных садах - это газонокосилки, диапазон применения которых в течение года не превышает в целом 50 часов работы, и которые первично используются для ухода за ПОРОСШИМИ ТРАВНОЙ УЧАСТКАМИ ИЛИ ГАЗОНАМИ, но ни в коем случае за общественными пространствами, парками или спортивными площадками и не для применения в сельском хозяйстве или лесничестве. Необходимым условием для применения газонокосилки является соответствие с инструкцией по обслуживанию, приложенной изготовителем. Инструкция по обслуживанию включает указания по сервису и обслуживанию, так же, как и указания по пользованию.
- ⚠ **ВНИМАНИЕ!** Запрещено пользоваться газонокосилкой для подстригания кустарника, живой изгороди и зарослей, для срезания или подстригания плетущихся растений или газонов на крыше, а также в боксах на балконах или для чистки тропинок. Запрещено использовать ее также для подстригания деревьев или выравнивания борозд.
- ✿ Кроме того эту газонокосилку запрещено использовать в качестве культиватора или для выравнивания неровных участков, напр. кротовых холмиков.

6. СБОРКА

Настоящее руководство предоставляет инструкцию по правильной сборке и безопасному пользованию Вашим устройством. Важно, чтобы Вы внимательно прочли настоящие указания. После полной сборки устройство весит приблизительно 11 кг. В случае необходимости попросите помочь Вам при извлечении устройства из упаковки. Соблюдайте осторожность при переноске газонокосилки на газон, так как лезвия острые.

- ⚠ **ВНИМАНИЕ!** Перед сборкой газонокосилки проверьте принадлежности в соответствии с вышеприведенной информацией и убедитесь, что все детали комплектны.
- ✿ Прикрепите коробку выключателя к верхней части рукоятки (A1).
- ✿ Держатель подводящего кабеля 3 прикрепите к верхней рукоятке 9 (A2).
- ✿ Прикрепите нижнюю рукоятку 7 к подготовленным позициям на шасси газонокосилки и зафиксируйте гайкой с шайбой 4+5 (A3).
- ✿ Прикрепите верхнюю часть рукоятки при помощи винта, шайбы и гайки 4+5+6. Рукоятка регулируется по высоте в двух положениях I и II (A4).
- 📖 **Примечание:** Обеспечьте, чтобы крепления кабеля 11 были использованы для крепления кабеля к рукоятке.

-  **Примечание:** Прикрепите кабель к держателю кабеля 3, чтобы обеспечить достаточную свободу кабеля. (Не действует для модели для Великобритании).
-  **Примечание:** Убедитесь, что кабели не зажимаются при складывании/раскладывании верхних рукояток. Не позволяйте рукояткам упасть.

7. МОНТАЖ КОНТЕЙНЕРА ДЛЯ ТРАВЫ

- ✿ Установите рукоятку на верхний кожух контейнера (B1).
- ✿ Соедините правую и левую часть контейнера и прикрепите язык в отверстие нижней части контейнера (B2).
- ✿ Установите верхний кожух контейнера для травы на нижнюю часть, начиная с задней части, при помощи креплений. Все крепления установить правильно. (B3)

Крепление полностью собранного контейнера для травы на газонокосилке (B4)

- ✿ Поднимите защитный кожух (B4-a).
 - ✿ Установите полностью собранный контейнер для травы 10 на место в задней части газонокосилки согласно рисунку (B4-b).
 - ✿ Установите защитную заслонку на верхнюю часть контейнера для травы. Обеспечьте, чтобы контейнер можно было легко закрепить.
-  **Примечание:** для работы без сбора травы газонокосилку можно использовать без установленного контейнера, с защитной крышкой 8 в нижнем положении.

8. РЕГУЛИРОВКА ВЫСОТЫ ПОДСТРИГАНИЯ

-  **ВНИМАНИЕ!** перед регулировкой высоты отпустите рычаг выключателя 10 и подождите, пока двигатель не остановится. Лезвия вращаются в течение еще нескольких секунд и после выключения агрегата, и вращающиеся лезвия могут способствовать получению травмы.
- ✿ Высота подстригания регулируется подъемом или опусканием передних и задних колес при помощи рычажка с1. Для регулировки рычажок сначала притяните в направлении к себе.
- ✿ Это изделие обладает возможностью установки 5 уровней высоты подстригания.

Примечание: Для большинства газонов рекомендуется средняя высота подстригания. Если Вы подстригаете на очень малую высоту, качество подстригания будет хуже, сбор травы будет плохой и может произойти даже повреждение травы на газоне.

ВЫСОТА ПОДСТРИГАНИЯ	ПОЛОЖЕНИЕ КОЛЕС
Малая	25мм
Малая - средняя	35мм
Средняя	45мм
Средняя - большая	55мм
Большая	65мм

9. ЗАПУСК И ОСТАНОВКА

ВНИМАНИЕ! Перед повторным запуском убедитесь, что лезвие перестало вращаться. Не производите запуск и остановку быстро.

Запуск

- ✿ Нажмите и держите предохранительную кнопку 2.
- ✿ Нажмите на рычаг выключателя 1 по направлению к рукоятке.
- ✿ Отпустите предохранительную кнопку 2.

Остановка

- ✿ Отпустите рычаг выключателя 1.

10. ПОДСТРИГАНИЕ

- ✿ Для комфортного подстригания лучше начать подстригать на месте, которое находится ближе к источнику питания, и продолжать в направлении от источника питания. Подстригайте газон перпендикулярно источнику питания, а кабель питания держите с той стороны, которая уже подстрижена (E).

ВНИМАНИЕ! при подстригании не позволяйте, чтобы двигатель работал в особо тяжелых условиях. При работе в тяжелых условиях скорость вращения мотора снизится, и вы услышите явный звук мотора; если это произойдет, остановите подстригание, отпустите рычаг выключателя и увеличьте высоту подстригания. Если этого не сделать, может произойти повреждение устройства.

 **Примечание:** двигатель защищен защитным режимом, который активируется при блокировке лопатки или при перегрузке мотора. Если это произойдет, остановите устройство и выньте штепсель из источника питания. Защитный режим запускайте повторно только после отпускания рычага выключателя 1. Перед продолжением подстригания отстраните все блокирующие предметы и подождите несколько минут, прежде чем защитный режим перезагрузится. В течение этого времени не трогайте рычаг выключателя 1, так как это приведет к увеличению времени, необходимого для перезагрузки защитного режима. Если газонокосилка снова включится, увеличьте высоту подстригания, чтобы снизить нагрузку на мотор.

11. ОБСЛУЖИВАНИЕ

 **ВНИМАНИЕ!** Перед снятием контейнера для травы остановите газонокосилку и выньте штепсель из источника питания.

 **Примечание:** Чтобы Вы обеспечили длительную и надежную работу газонокосилки, регулярно производите следующие действия по обслуживанию. Проверьте появление явных неисправностей, как например, ослабленное, сдвинутое или поврежденное лезвие, ослабленные детали и изношенные или поврежденные детали. Проверьте, не повреждены ли кожухи и защитные щитки и правильно ли они закреплены на газонокосилке. Перед использованием газонокосилки производите все необходимое обслуживание и ремонт.

 **ВНИМАНИЕ!** Предупреждение: при замене лезвия обращайтесь в профессиональную сервисную фирму.

 **ВНИМАНИЕ!** Предупреждение: Никогда не производите никаких действий или регулировок при питании, подключенном газонокосилке. Всегда убедитесь, что кнопка питания находится в положении «выключено», и что штепсель питания отключен от сети электроэнергии.

12. ХРАНЕНИЕ

- ✿ Наружную поверхность агрегата чистите аккуратно при помощи мягкой щетки и ткани.
- ✿ Не пользуйтесь водой, растворителями и полиролями. Удалите всю траву и нечистоты, прежде всего, из вентиляционных отверстий.
- ✿ Поверните устройство на бок и очистите область лезвия. Если трава уплотнена в области лезвия, удалите ее при помощи деревянного или пластмассового приспособления.
- ✿ Устройство храните в сухом месте. На верхнюю часть устройства не кладите никакие предметы.
- ✿ Ослабьте гайки рукояток 4 и сложите верхнюю рукоятку 9.

- ☼ Убедитесь, что кабели не зажимаются или не замотаны при складывании раскладывании верхних рукояток. Не позволяйте рукояткам упасть.

13. ПОИСК НЕИСПРАВНОСТЕЙ

- ☼ Следующая таблица показывает проверку и действия, которые можно произвести, если Ваше устройство не работает исправно. Если не удалось установить/устранить проблему, обращайтесь к своему сервисному представителю.

⚠ ВНИМАНИЕ! Перед поиском неисправностей выключите устройство и выньте штепсель из главного питания.

ПРИЗНАК	ВОЗМОЖНАЯ ПРИЧИНА	МЕРА ПО ИСПРАВЛЕНИЮ
Устройство не работает	Выключенное питание Неисправная розетка питания Поврежден удлинительный кабель Неисправен/сгорел предохранитель Газонокосилка на высокой траве Активировано защитное устройство мотора Активирован защитный режим	Включите питание Воспользуйтесь другой розеткой Проверьте кабель, при повреждении замените его Замените предохранитель Увеличьте высоту подстригания и наклоните газонокосилку Дайте двигателю остыть и увеличьте высоту подстригания Дайте двигателю остыть в течение нескольких минут и увеличьте высоту подстригания В этот момент не трогайте рычаг выключателя 1, так как при этом увеличится время перезагрузки защитного режима

Устройство работает с перерывами	Поврежденный удлинительный кабель Внутреннее подключение устройства повреждено Активировано защитное устройство мотора Активирован защитный режим	Проверьте кабель, при повреждении замените его Обращайтесь к своему сервисному представителю Дайте двигателю остыть и увеличьте высоту подстригания. Дайте двигателю остыть в течение нескольких минут и увеличьте высоту подстригания В этот момент не трогайте рычаг выключателя 1, так как при этом увеличится время перезагрузки защитного режима
Устройство оставляет неподстриженные участки	Слишком низкая высота подстригания Тупое лезвие Нижняя часть устройства сильно загрязнена Лезвие установлено вверх ногами	Увеличьте высоту подстригания (см. высота регулировки подстригания) Замените лезвие (см. Обслуживание лезвия) Очистите устройство (см. действия при подстригании/хранении) Правильно установите лезвие (см. Обслуживание лезвия)
Режущее лезвие не вращается	Режущее лезвие заблокировано. Ослабленная гайка/винт лезвия.	Освободите лезвие Затяните гайку/винт лезвия
Чрезмерная вибрация/шумность	Ослабленная гайка/винт лезвия. Режущее лезвие повреждено	Затяните гайку/винт лезвия Замените лезвие

14. ГАРАНТИЯ

- ✿ В рамках настоящей гарантии домашняя эксплуатация означает любое применение изделия на объекте недвижимости, принадлежащей покупателю, и составляющей часть садовой зоны его жилища.
- ✿ Гарантийный срок составляет 2 года на детали и 2 года на работу от даты покупки.

Для проведения ремонта в рамках настоящей гарантии

- ✿ Доставьте изделие к авторизованному сервисному представителю.
- ✿ Предъявите подтверждение о покупке с датой.
- ✿ Предъявите настоящий гарантийный талон.

Гарантия теряет силу, если

- ✿ Вы не можете предоставить документ о покупке с датой покупки.
- ✿ Изделие было перепродано первоначальным покупателем (это не распространяется на Ирландию) или эксплуатировалось в аренде.
- ✿ Изделие было изменено так, что произошло изменение спецификации изготовителя, или в нем были использованы неоригинальные запасные части.
- ✿ Любой предварительный ремонт был произведен кем угодно, кто не является авторизованным сервисным представителем.
- ✿ Неисправность является результатом неправильной регулировки, неправильного применения, пренебрежения или случайного повреждения.
- ✿ Неисправность является результатом недостаточной смазки или обслуживания.
- ✿ Повреждение любой детали, прежде всего, привода и режущего механизма, было вызвано ударом изделия о твердые предметы.
- ✿ Изделие неисправно в результате ненормального применения.
- ✿ Неисправность является результатом стандартного износа. Следующие детали считаются изнашиваемыми. Срок их службы зависит от регулярного обслуживания, а значит, на них не распространяется стандартная гарантия:
 - Лезвия
 - Подшипники
 - Кабели
- ✿ Затраты на текущее обслуживание изделия в рамках гарантии не возмещаются.
- ✿ В Ваших интересах руководствоваться указаниями по обслуживанию Вашего изделия, так как правильный уход за Вашим изделием должен предоставить Вам ряд лет отличной службы изделия.
- ✿ Эта гарантия не влияет на Ваши законные права.

15. СЕРТИФИКАТ СООТВЕТСТВИЯ

Изделие / марка: ELEKTRICKÁ ZAHRADNÍ SEKAČKA / FIELDMANN

Тип / модель: FZR 2030-E 230 В, 1500 Вт

Изделие отвечает нижеуказанным нормам:

- ☼ Норме Европейского парламента и Совета 2006/95/ES от 12 декабря 2006 г. о согласовании правовых норм стран-членов, касающихся электрооборудования, предназначенной для использования в определенных пределах напряжения.
- ☼ Норме Европейского парламента и Совета 2004/108/ES от 15 декабря 2004 г. о приближении правовых норм стран-членов, касающихся электромагнитной совместимости и об отмене нормы 89/336/EHS.
- ☼ Норме Европейского парламента и Совета 2006/42/ES от 17 мая 2006 г. о механических устройствах и об изменении нормы 95/16/ES.
- ☼ Норме Европейского парламента и Совета 2002/95/ES от 27 января 2003 г. об ограничении использования некоторых опасных веществ в электрических и электронных устройствах.

и нормам:

EN 60335-1:2002+A1:2004+A11:2004+A12:2006+A2:2006

EN 60335-2-77:2010

EN 62233:2008

EN 55014-1:2006

EN 55014-2:1997+A1+A2

EN 61000-3-2:2006

EN 61000-3-3:2008

EN ISO 3744:1995

ISO 11094:1991

Обозначение CE: 13

Компания АО «FAST ČR, a.s.» имеет право выступать от имени изготовителя.

Изготовитель:

АО «FAST ČR, a.s.»

Černokostelecká 2111, 100 00 Praha 10, Чешская Республика

ИНН: CZ26726548

В Праге, 14.11.2013 г.

Имя, фамилия: Зденек Пех

Председатель совета директоров

FAST FAST ČR, a.s.
Černokostelecká 1621, 251 01 Pílsany
IČO: 26726548 tel.: +420/ 323 204 111
DIČ: CZ26726548 fax: +420/ 323 204 110



Подпись и печати:

16. ТЕХНИЧЕСКИЕ ДАННЫЕ

Газонокосилка	FZR 2030-E
Номинальная мощность	1500 Вт
Ширина лезвия	36 см
Высота подстригания	25/35/45/55/65 мм
Емкость контейнера для травы	40 л
Вес	11.5 кг
Класс защиты	/IPX4
Уровень акустического давления	84
Уровень акустической мощности	96
Вибрации	30 м/с ²

Инструкция по эксплуатации - только языковая версия.

17. УТИЛИЗАЦИЯ

УКАЗАНИЯ И ИНФОРМАЦИЯ ОБ ОБРАЩЕНИИ С БЫВШЕЙ В УПОТРЕБЛЕНИИ УПАКОВКОЙ

Бывший в употреблении упаковочный материал доставьте на место, предназначенное городской администрацией для сбора отходов.

УТИЛИЗАЦИЯ БЫВШЕГО В УПОТРЕБЛЕНИИ ЭЛЕКТРИЧЕСКОГО И ЭЛЕКТРОННОГО ОБОРУДОВАНИЯ



Этот символ на изделиях или в сопроводительной документации означает, что бывшие в употреблении электрические и электронные изделия не должны выбрасываться в обычные коммунальные отходы. Для правильной утилизации, обновления и переработки сдайте изделия в установленные пункты приема. Альтернативно в некоторых странах Европейского Союза или иных европейских странах можно вернуть свои изделия местному продавцу при покупке эквивалентного нового изделия. Правильной утилизацией этого изделия Вы помогаете сохранению ценных природных ресурсов и помогаете профилактике потенциального негативного влияния на окружающую среду и здоровье человека. Дальнейшие подробности запрашивайте у местной администрации или в ближайшем пункте приема. При неправильной утилизации этого вида отходов в соответствии с государственными предписаниями могут быть наложены штрафы.

Для предприятий в странах Европейского Союза

Если Вы хотите утилизировать электрические и электронные изделия, требуйте необходимую информацию у своего продавца или поставщика

Утилизация в остальных странах за пределами Европейского Союза

Этот символ действует в Европейском Союзе. Если Вы хотите утилизировать это изделие, запрашивайте необходимую информацию о правильном способе утилизации в местной администрации или у своего продавца.



Это изделие отвечает всем основным требованиям норм ЕС EU, которые на него распространяются.

Изменения в тексте, дизайне и технологической спецификации могут быть проведены без предварительного предупреждения. Изготовитель оставляет за собой право на их изменение.



 **FIELDMANN**[®]
Home & Garden Performance