

CZ Návod k použití

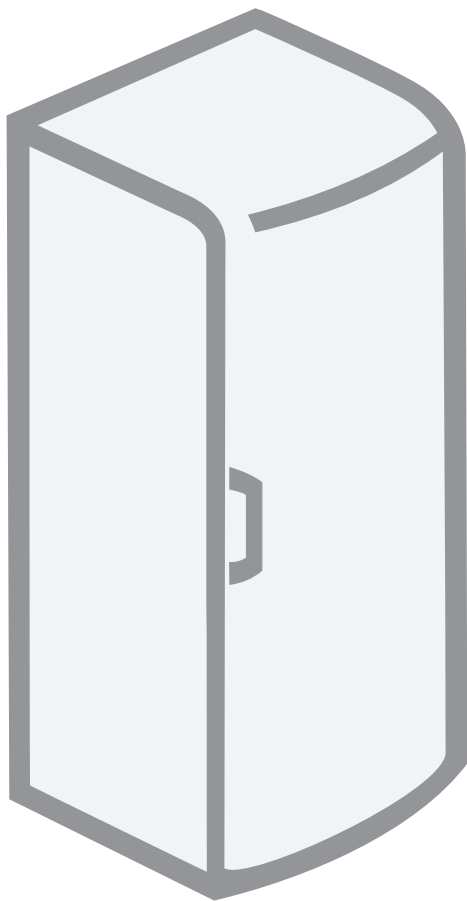

Lednice-mraznička

Děkujeme za důvěru, kterou jste nám svým nákupem tohoto spotřebiče vyjádřili.
Přejeme vám, aby vám spotřebič přinášel mnoho potěšení.

Lednice-mraznička je určena k použití v domácnostech.

Dolní část spotřebiče je prostorem lednice, určeným ke skladování čerstvých potravin při teplotách nad 0 °C.

Horní část spotřebiče je prostorem mrazničky a je určena pro použití v domácnostech ke zmrazení čerstvých potravin nebo k dlouhodobému skladování zmrazených potravin (po dobu až jednoho roku, v závislosti na druhu potravin). Tato část je označena čtyřmi hvězdičkami.

Důležitá bezpečnostní upozornění	3
Několik tipů, jak ušetřit energii při používání vaší kombinované ledničky-mrazničky	4
Popis spotřebiče.....	5
Instalace a zapojení.....	7
Přesazení dvířek na druhou stranu.....	9
Nastavování spotřebiče	11
Doporučené uspořádání potravin ve spotřebiči.....	13
Uchovávání potravin v chladničce.....	14
Mražení čerstvých potravin a uchovávání mražených potravin.....	15
Odmrazování spotřebiče.....	17
Čištění spotřebiče	18
Závady a jejich odstraňování	19
Informace o hlučnosti spotřebiče	20

Důležitá bezpečnostní upozornění

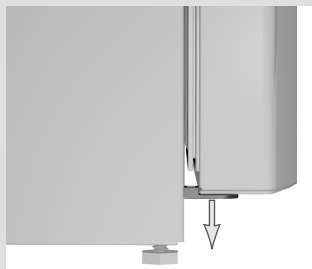

- Spotřebič byl vyroben s ohledem na platné bezpečnostní normy. Nicméně se doporučuje, aby jej bez náležitého dohledu nepoužívaly osoby se sníženými tělesnými, pohybovými nebo duševními schopnostmi ani osoby bez náležitých znalostí a zkušeností. To platí i pro nezletilé osoby.
- Než spotřebič zapnete, seznamte se důkladně s návodem, v němž je uveden popis spotřebiče a způsoby, jak jej správně a bezpečně používat. Návod je určen k více typům, takže v něm může být uveden popis nastavení a zařízení, kterými vaše chladnička není vybavena.
- Sejměte obal, který spotřebič (případně jeho díly) chrání během přepravy.
- Do rohů dvířek jsou vloženy bezpečnostní vložky; ty je třeba vyjmout a nahradit zátkami (pouze u některých typů).
- Předtím než spotřebič připojíte k elektrické síti, nechte jej ve svislé poloze stát alespoň 2 hodiny v klidovém stavu. Tím se výrazně sníží pravděpodobnost, že v důsledku přepravy dojde k provozní závadě.
- Spotřebič je třeba připojit k elektrické síti a uzemnit podle platných norem a předpisů.
- Spotřebič se nesmí používat ve venkovních prostorách a nesmí se vystavovat dešti.
- Před čištěním a před výměnou žárovky je třeba odpojit spotřebič od sítě (tj. vytáhnout zástrčku síťového kabelu ze síťové zásuvky).
- Pokud se síťový kabel poškodí, musí jej servisní technik nebo jiná oprávněná osoba vyměnit.
- Pokud se spotřebič nebude delší dobu používat, vypněte jej příslušným tlačítkem a odpojte od sítě. Vyprázdněte jej, odmrazte, vyčistěte a dvířka nechte pootevřená.
- K ochraně životního prostředí odevzdejte spotřebič po skončení jeho životnosti do oprávněného střediska pro sběr odpadu.
- Obal je vyroben z materiálů šetrných k životnímu prostředí: lze je recyklovat nebo ekologicky zlikvidovat.
- Se spotřebičem si nesmějí hrát děti.
- Štítek se základními údaji o spotřebiči je připevněn v jeho vnitřním prostoru. Pokud není psán ve vašem místním jazyce, vyměňte jej za štítek, který je dodán se spotřebičem.
- **Pozor!** Ventilační otvory na spotřebiči nebo vestavěné součásti musejí být vždy čisté a musejí zůstat volné.
- **Pozor!** K odmrazení mrazničky nepoužívejte žádná mechanická zařízení nebo nástroje a nepostupujte jinak, než jak doporučuje výrobce.

- **Pozor!** Před instalací, čištěním nebo přemístěním spotřebiče se vždy přesvědčte, že je izolace součástí mrazicího zařízení nepoškozena. Tím také předejdete ohrožení životního prostředí.
- **Pozor!** Uvnitř chladicího a mrazicího prostoru nepoužívejte žádné elektrické spotřebiče s výjimkou těch, které výrobce chladničky s mrazničkou výslovně povoluje.



Symbol na výrobku nebo jeho balení udává, že tento výrobek nepatří do domácího odpadu. Je nutné odvézt ho do sběrného místa pro recyklaci elektrického a elektronického zařízení. Zajištěním správné likvidace tohoto výrobku pomůžete zabránit negativním důsledkům pro životní prostředí a lidské zdraví, které by jinak byly způsobeny nevhodnou likvidací tohoto výrobku. Podrobnější informace o recyklaci tohoto výrobku zjistíte u příslušného místního úřadu, služby pro likvidaci domovního odpadu nebo v obchodě, kde jste výrobek zakoupili.

Několik tipů, jak ušetřit energii při používání vaší kombinované ledničky-mrazničky

- Prostudujte si pokyny pro instalaci.
- Neotvírejte dveře spotřebiče častěji, než je nutné.
- Občas zkontrolujte, zda za spotřebičem může volně cirkulovat vzduch.
- Kondenzační jednotku, upevněnou na zadní stěně spotřebiče, udržujte stále v čistotě (viz část „Čištění spotřebiče“).
- Je-li těsnění dveří poškozené nebo uvolněné, neprodleně jej vyměňte.
- Potraviny skladujte v uzavřených nádobách nebo jiných vhodných obalech.
- Než vložíte potraviny do ledničky, nechejte je vychladnout na pokojovou teplotu.
- Mražené potraviny rozmrazujte v chladicí části spotřebiče.
- Vyjměte zásuvky a dvířka mrazničky, jak je popsáno v instrukcích, abyste plně využili celé její kapacity.
- Svoji běžnou mrazničku odmrazte, jakmile se na povrchu mrazicího oddílu vytvoří vrstva ledu o tloušťce přibližně 3–5 milimetrů.
- Dbejte na to, aby byly police rozmístěny rovnoměrně a potraviny uloženy tak, aby byla zajištěna volná cirkulace vzduchu. (Věnujte pozornost doporučenému rozmístění potravin, které je popsáno v instrukcích.)
- U spotřebičů se zabudovaným ventilátorem neblokujte větrací otvory.

Popis spotřebiče

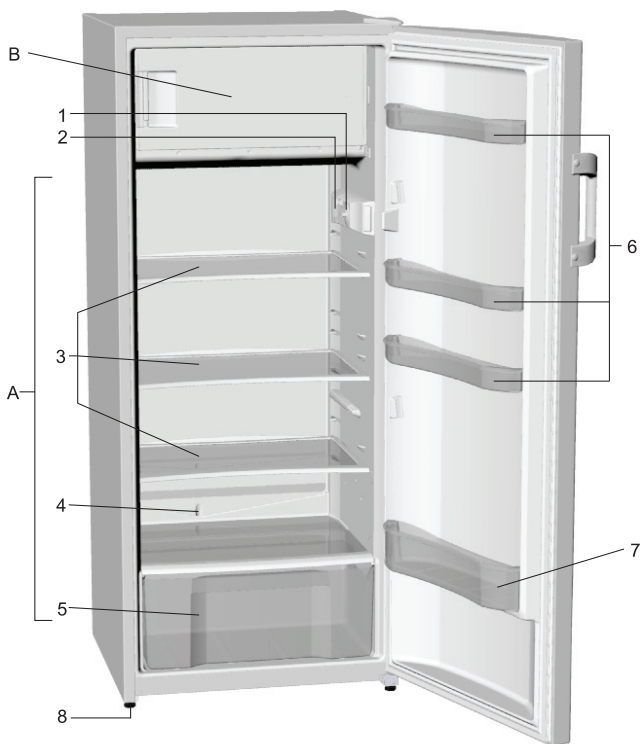

A Chladnička

B Mraznička

- 1 Ovládací jednotka
- 2 Vnitřní osvětlení
- 3 Polička (s nastavitelnou výškou)
- 4 Žlábek pro odvod vody
- 5 Zásobník na ovoce a zeleninu
- 6 Příhrádka do dveří chladničky (hluboká a mělká varianta, s víkem nebo bez)
- 7 Příhrádka na láhve
- 8 Nožičky

- Vnitřní vybavení spotřebiče se může u jednotlivých modelů lišit.

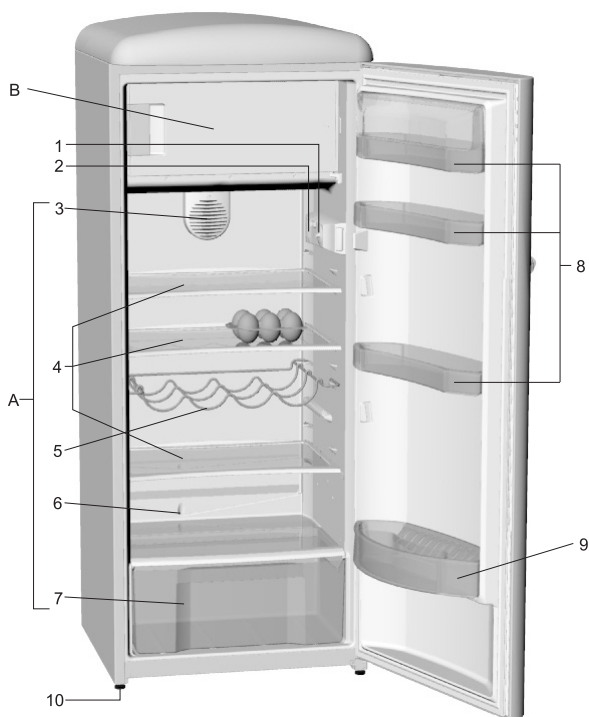

A Chladnička

B Mraznička

- 1 Ovládací jednotka
- 2 Vnitřní osvětlení
- 3 Ventilátor
- 4 Polička (s nastavitelnou výškou)
- 5 Držák na láhve
- 6 Žlábek pro odvod vody
- 7 Zásuvka na ovoce a zeleninu
- 8 Police dveří chladničky (provedení: hluboká, mělká, s a bez víka)
- 9 Police na láhve s držákem
- 10 Nožičky

- Vnitřní vybavení spotřebiče se může u jednotlivých modelů lišit.

Instalace a zapojení

Volba místnosti

- Spotřebič je třeba nainstalovat v suché a dobře větrané místnosti. K tomu, aby spotřebič dobře fungoval, musí teplota místnosti ležet v mezích uvedených pro jednotlivé třídy výrobku níže. Třída výrobku je vyznačena na štítku se základními údaji o spotřebiči.

Třída	Teplota
SN (subnormální)	od +10°C do +32°C
N (normální)	od +16°C do +32°C
ST (subtropická)	od +16°C do +38°C
T (tropická)	od +16°C do +43°C

Instalace spotřebiče

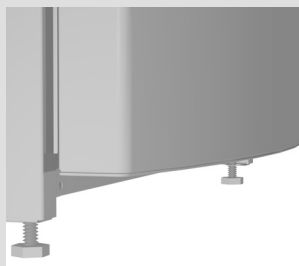

Abyste předešli úrazu osoby nebo poškození spotřebiče, je třeba, aby se na jeho instalaci podílely přinejmenším dvě osoby.

- Spotřebič musí pevně stát ve vzpřímené poloze na dostatečně pevném podkladě. Vepředu je spotřebič opatřen dvěma stavěcími nožičkami, jejichž pomocí je možno spotřebič nastavit do vodorovné polohy. Zadní strana zařízení je opatřena kolečky, která usnadňují umístění zařízení na zvolené místo (jen u některých modelů).
- Pokud se nad spotřebičem nachází některý díl kuchyňského nábytku, musí mezi tímto dílem a chladničkou zůstat volný prostor alespoň 5 centimetrů vysoký, aby se kondenzační soustava mohla patřičně chladit.
- Spotřebič nesmí být vystaven přímému slunečnímu záření ani nesmí stát poblíž zdrojů tepla. Pokud této podmínce nelze vyhovět, je třeba spotřebič oddělit od zdroje vhodným izolačním panelem.
- Spotřebič lze postavit v prostoru buď volně nebo vedle kuchyňského nábytku či stěny. Pamatujte, že je třeba nechat dostatečný prostor pro otevírání dvířek a vyjímání zásuvek a poliček (viz instalační schéma).

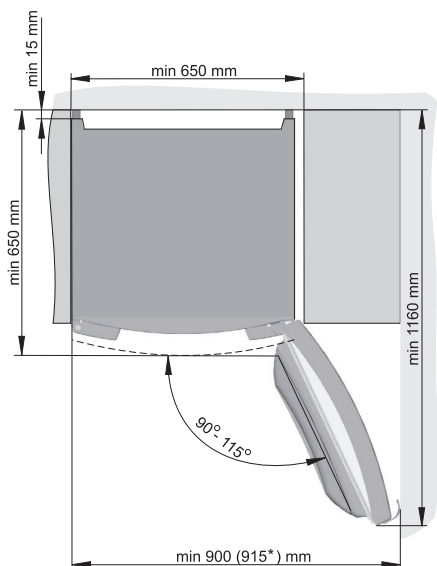

Poznámka:

* Platí pro spotřebiče OLD TIMER.

Zapojení spotřebiče

- Spotřebič se zapojuje do sítě síťovým kabelem. Zásuvka ve stěně musí být vybavena uzemňovacím kolíkem (bezpečnostní zásuvka). Jmenovité napětí a kmitočet jsou uvedeny na štítku se základními údaji o spotřebiči.
- Připojení a uzemnění spotřebiče musí vyhovovat platným normám a předpisům.

Spotřebič snese krátkodobé odchylky od jmenovitého napětí, pokud nevybočují z mezí od -6 % do +6 %.

Přesazení dvířek na druhou stranu

Potřebné nářadí: nástrčný klíč / klíč na matice č. 8, plochý a křížový šroubovák

1. Pomocí plochého šroubováku odstraňte krytky A a B.
2. Postupem shora dolů odmontujte a vyjměte panty (C, E1) a dveře (D). Dbejte na to, aby se dveře nepoškodily.
3. Přemístěte krytky (H) na opačnou stranu.
4. **Dveře (D):** Přemístěte panty (J) a krytku (M) na opačnou stranu.
5. Postupem zdola nahoru připevněte a zajistěte spodní pant (E2), který naleznete v sáčku, přimontujte dveře (D) a připevněte pant (C). Nezapomeňte na podložky, které je třeba umístit tak, jak byly před vyjmutím dveří.
6. Připevněte krytky A a B.
7. **Změna polohy madla:** Odstraňte krytky, vyšroubujte šrouby a připevněte madlo na opačnou stranu. Krytky rovněž umístěte na opačnou stranu. Pomocí krytek, které naleznete v sáčku, zakryjte otvor, v němž bylo madlo původně upevněno.

Pant E1 si uschovejte pro případ, že byste někdy v budoucnu potřebovali opět změnit směr otevírání dveří.

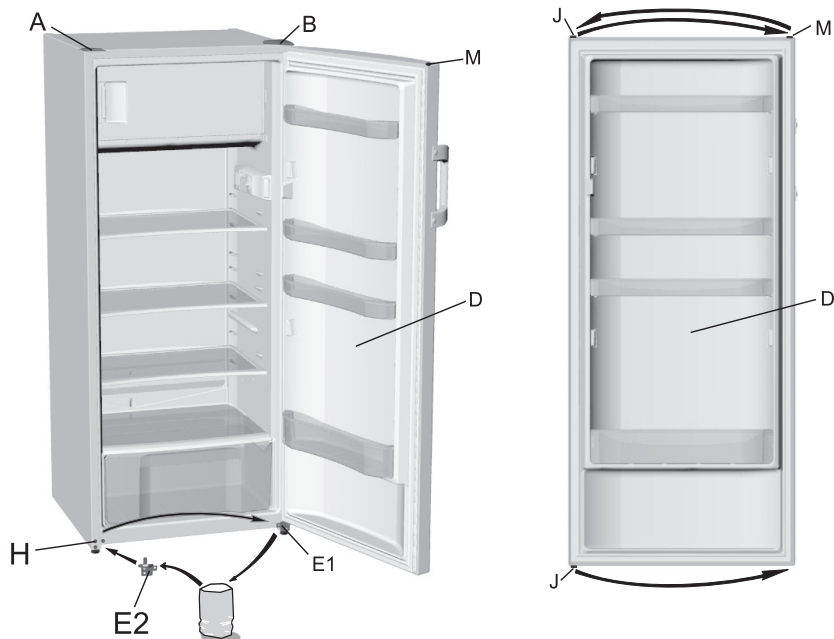
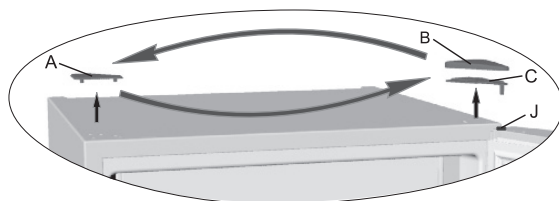

Změna směru otevírání dvířek mrazničky

1. Odstraňte západku A a pant dvířek B mrazničky a vyjměte dvířka C.
2. Otočte dvířka o 180°, přimontujte je na druhou stranu mrazničky a připevněte západku A a pant dvířek B na druhou stranu tělesa.
3. Otvory, které zůstaly v tělese, zakryjte zátkami, které naleznete v sáčku.
4. Zkontrolujte těsnění dvířek. Pokud těsnění přesně nezapadá do dvířek, vyjměte je a otočte je o 180°.

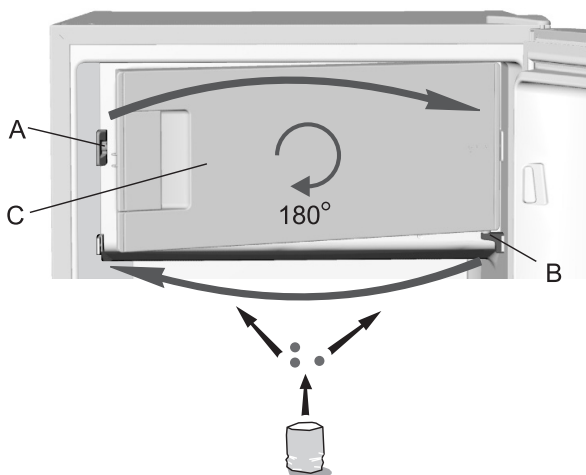

Přesazení dvířek na druhou stranu

Poznámka:

- U spotřebičů OLD TIMER není možná změna směru otevírání dveří.

Nastavování spotřebiče

Model bez ventilátoru

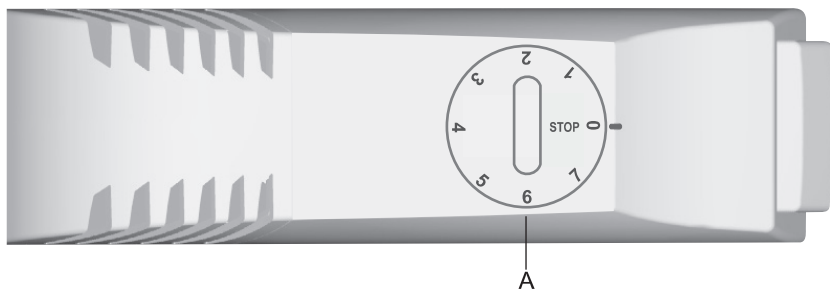

Model s ventilátorem

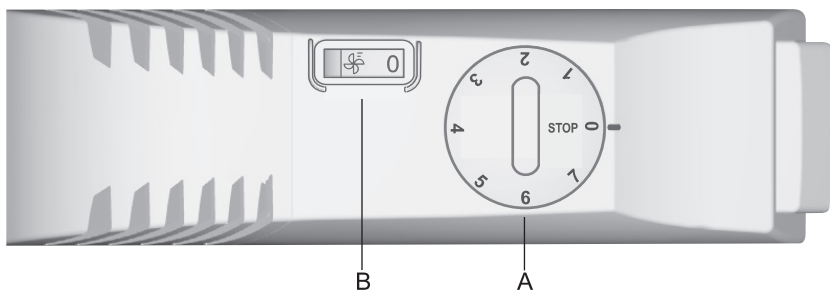

A Knoflík zapnutí/vypnutí a nastavení teploty

B Spínač ventilátoru (jen u některých modelů)

Tlačítko ON/OFF

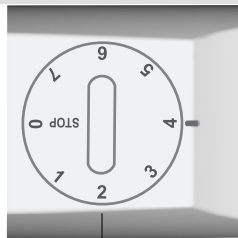

On: Otočte knoflík termostatu ve směru hodinových ručiček k pozici 7.

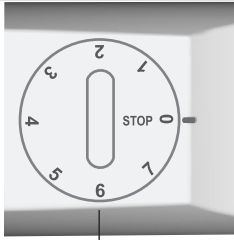

A

Off: Otočte knoflík zpět do polohy **STOP (0)**.

Nastavení teploty

- Čím vyšší je pozice kolečka pro volbu teploty (směrem k hodnotě 7), tím nižší je teplota ve skříni spotřebiče. Vnitřní teplota v lednici může klesnout až pod 0 °C. Nastavení vyšších hodnot je využíváno v případě doporučení nižší skladovací teploty potravin. Nebo v případě, že je okolní teplota nižší než 16 °C. V případě standardní okolní teploty doporučujeme nastavit kolečko do střední polohy.
- Změny v okolní teplotě ovlivňují také teplotu uvnitř spotřebiče, proto by měla být pozice nastavovacího kolečka podle toho upravena.
- V poloze STOP (0) je spotřebič vypnut (chladicí systém je vypnut). I přesto je však spotřebič stále pod proudem (pokud otevřete dveře, rozsvítí se v lednici žárovka).

Ventilátor

(pouze u některých modelů)

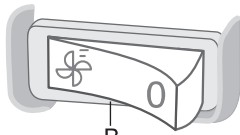

B

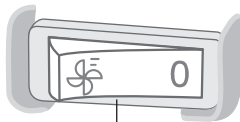

B

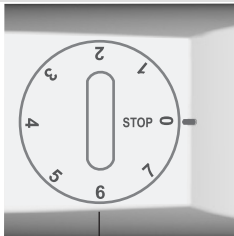

A

- Ventilátor přispívá k rovnoměrnějšímu rozdělení teploty a rychlejšímu chlazení a také omezuje orosení na policích. Pracuje pouze tehdy, je-li aktivovaný kompresor.
- Provoz ventilátoru se doporučuje jako dodatečná funkce v následujících případech:
 - zvýšená teplota v místnosti (přes 30 °C);
 - v případě vyšší vlhkosti, nebo pokud se na policích začínají hromadit kapičky rosy,
 - při vložení většího množství potravin (rychlé chlazení).

• Zapínání a vypínání ventilátoru

VYP =  ZAP = 0

Poznámka: Jakmile je ventilátor aktivovaný, je příkon vyšší a teplota v chladničce poklesne.

Proto doporučujeme nové nastavení teploty ve spotřebiči:

- je-li ventilátor aktivovaný: polohy 1 – 4,
- je-li ventilátor deaktivovaný: polohy 4 – 7.

Nastavení teploty v chladničce ovlivňuje také teplotu v mrazicí části.

Doporučené uspořádání potravin ve spotřebiči

Doporučené uspořádání potravin ve spotřebiči

Prostor chladničky:

- **horní polička:** konzervy/konzervované potraviny, slané a sladké pečivo, víno apod.
- **prostřední polička:** mléko a mléčné výrobky, hotové pokrmy, zákusky, šťávy, pivo, vařené pokrmy apod.
- **spodní polička:** maso a masné výrobky, lahůdky apod.
- **zásuvky na ovoce a zeleninu:** čerstvé ovoce, zelenina, salát, kořenová zelenina, brambory, cibule, česnek, rajská jablíčka, tropické ovoce, zelí, brukve apod.

Dveřní přihrádky chladničky:

- **horní a střední přihrádka:** vajíčka, máslo, sýry apod.
- **spodní přihrádka:** nápoje, plechovky, láhve apod.

Prostor mrazničky:

- mražení, uchovávání mražených potravin (viz kap. Mražení a uchovávání mražených potravin).

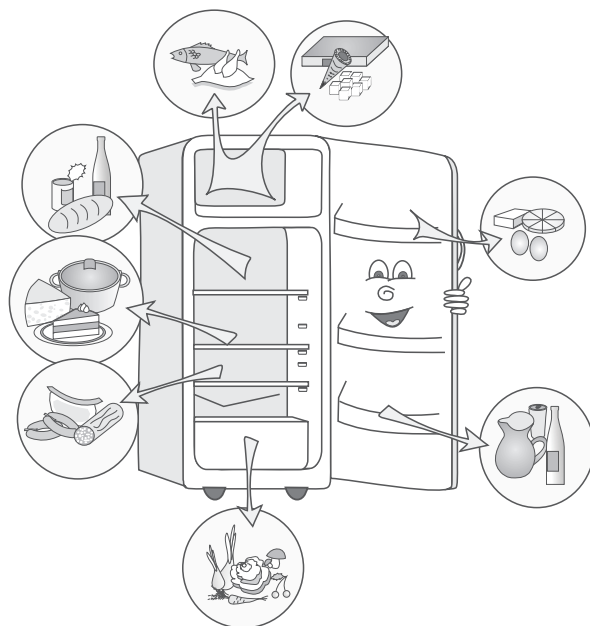

Uchovávání potravin v chladničce

Důležitá upozornění k uchovávání potravin

- ⚠ Rozhodující vliv na kvalitu uchovávaných potravin má správné používání spotřebiče, vhodné balení potravin, udržování vhodné teploty a dodržování hygienických směrnic.
- ⚠ Dodržujte doporučené datum spotřeby uvedené na obalu potravin.
- ⚠ Potraviny v chladničce mají být uchovávány v uzavřených nádobách nebo v jiných vhodných obalech tak, aby do chladničky neuvolňovaly pachy a vlhkost.
- ⚠ V chladničce neuchovávejte žádné hořlavé, těkavé ani výbušné látky.
- ⚠ Láhve s alkoholickými nápoji mají být těsně uzavřeny a uchovávány ve svislé poloze.
- ⚠ Některá organická rozpouštědla, esenciální oleje v citronové a pomerančové kůře, kyselina máslná apod. mohou při delším kontaktu narušovat plastové povrchy, a tím způsobovat jejich předčasné stárnutí.
- ⚠ Zápach je varovným znamením, že chladnička není udržována v dostatečné čistotě nebo že se v ní některá potravina kazí (viz Čištění a údržba).
- ⚠ Pokud máte být delší dobu mimo domov, vyjměte z chladničky kazící se potraviny.

Vnitřní vybavení chladničky



Vybavení se u jednotlivých modelů liší.

- Poličky lze v chladničce zasunout na kterékoli lišty. Jsou zajištěny proti náhodnému vytažení. Chcete-li některou poličku z chladničky vyjmout, vepředu ji nadzvedněte, vhodně nakloňte a vytáhněte. Potraviny, které se rychle kazí, ukládejte na poličky dozadu, kde je teplota nižší než u dveří.
- Některé modely jsou vybaveny roštem na lahve. Rošt je zabezpečen proti vyvlečení. Vyndavejte pouze prázdný rošt, tak že ho v přední části nadzdvihnete a pak vytáhnete ven. Rošt umístěte tak, aby délka lahví nebránila zavření dveří. Maximální zatížení roštu je 9 lahví o obsahu 0,75 l respektive 13 kg - viz nálepka na pravé straně vnitřní části spotřebiče.
- Zásuvka na spodku prostoru, pod skleněnou poličkou, je určena k uchovávání ovoce a zeleniny. Zajišťuje vlhkost, a chrání tím potraviny před dehydratací. Potraviny musí být řádně zabaleny, aby se zabránilo vydávání nebo absorpci zápachu či vlhkosti.

Doba uchovávání potravin

- Vnitřní strana dvířek chladničky je vybavena přihrádkami, kam se ukládají sýry, máslo, vejce, jogurty a jiná menší balení, tuby, plechovky apod. Dole je přihrádka na láhve.
- Přihrádka na vnitřní straně dvířek mrazničky (pouze u některých modelů) slouží k uchovávání mražených potravin, které se často používají a mají být rychle přístupné, jako jsou zmrzlina, otevřená balení mražené zeleniny apod.

Doporučené doby uchovávání potravin v chladničce

Potravina	Doba
vejce, naložené maso, uzené maso	do 10 dní
sýry	do 10 dní
kořenová zelenina	do 8 dní
máslo	do 7 dní
zákusky, ovoce, hotové pokrmy, kusové syrové maso	do 2 dní
ryby, nasekané syrové maso, mořské potraviny	do 1 dne

Mražení čerstvých potravin a uchovávání mražených potravin

Postup při mražení

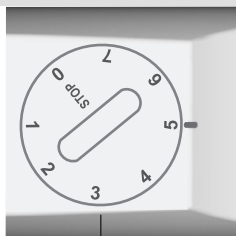





⚠ Maximální množství čerstvých potravin, které je možno současně vložit do spotřebiče, je uvedeno na štítku se základními údaji o spotřebiči. Pokud by se toto množství překročilo, snížila by se jak kvalita mražení, tak kvalita již zmražených potravin.

- 24 hodin před mražením čerstvých potravin otočte knoflík **A** do polohy mezi **4** a **6**.

Čerstvé potraviny by neměly přijít do styku s balíčky již zmražených potravin!

- Při mražení menších množství potravin (1–2 kg) není nutné používat nastavení „super freeze“.
- Po skončení procesu mražení otočte knoflík **A** zpět na požadované nastavení.

Důležitá upozornění k mražení čerstvých potravin

-  **V mrazničce se smějí zmrazovat pouze takové potraviny, které jsou k mražení vhodné. Musejí být vždy patřičně kvalitní.**
-  **Pro potravinu zvolte vždy vhodný obal a správně ji zabalte.**
-  **Obal musí být vzduchotěsný a vodotěsný, aby se zabránilo úbytku vlhkosti a vitaminů z potraviny.**
-  **Na každém obalu poznamenejte druh potraviny, množství a datum zmrazení.**
-  **Je důležité, aby se potravina zmrazila co nejdříve; proto jsou ke zmrazení vhodnější menší balení. Před zmrazením je třeba potravinu zchladit.**

Uchovávání předmražených potravin

- Jestliže uchováváte nebo používáte mražené potraviny, řiďte se pokyny výrobce. Teplota i datum doporučené spotřeby bývají uvedeny na obalu.
- Vybírejte potraviny pouze v neporušeném obalu, uchovávané v mrazicích pultech za teploty $-18\text{ }^{\circ}\text{C}$ nebo nižší.
- Nekupujte potraviny, jejichž obal je pokryt námrazou; je to známkou toho, že potravina již několikrát tála. Taková potravina má nižší kvalitu.
- Při přepravě zmražené potraviny dbejte, aby se nerozmrazovala, případně neroztávala. Vyšší teplota má za následek kratší skladovací dobu a zhoršenou kvalitu potraviny.

Doby uchovávání mražených potravin

Doporučené doby uchovávání potravin v mrazničce

Potravina	Doba
ovoce, hovězí maso	10 až 12 měsíců
zelenina, telecí maso, drůbež	8 až 10 měsíců
zvěřina	6 až 8 měsíců
vepřové maso	4 až 6 měsíců
nasekané, nakrájené nebo mleté maso	4 měsíce
slané a sladké pečivo, hotové pokrmy, netučné ryby	3 měsíce
dršťky, vnitřnosti	2 měsíce
uzené párky, tučné ryby	1 měsíc

Rozmrazování mražených potravin

Mražením se nezničí mikroorganismy. Po rozmrazení se jejich aktivita intenzivně obnovuje a potravina se může rychle zkazit. Proto použijte rozmraženou potravinu co nejdříve. Pokud potravina částečně roztaje, její výživná hodnota klesá; to se týká zejména ovoce, zeleniny a hotových pokrmů.

Odmrazování spotřebiče

Automatické odmrazování chladničky

Chladnička nevyžaduje odmrazování, protože led, který se usazuje na zadní stěně jejího vnitřního prostoru, se automaticky rozpouští.

Nahromaděný led taje, když kompresor není v chodu. Kapky odkapávají otvorem v zadní stěně chladničky do nádoby nad kompresorem, odkud se odpařují.

Pokud se však na zadní stěně chladničky nahromadí nadměrné množství ledu

(3–5 mm), je třeba spotřebič odpojit od sítě a odmrazit ručně.

Odmrazování běžné mrazničky

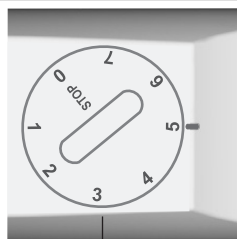

A

- Když se nahromadí zhruba 3-5 mm námrazy, je třeba mrazničku odmrazit.
- 24 hodin před rozmrazováním otočte knoflík **A** do polohy mezi **4** a **6**.

Po 24 hodinách vyjměte zmrazené potraviny z mrazničky a uložte je tak, aby neroztávaly.

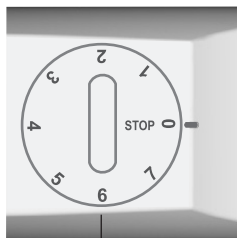

A

- Odpojte spotřebič – tj. otočte knoflík termostatu **A** do polohy **STOP (0)** a vytáhněte napájecí šňůru ze zásuvky.
- Nechte dveře otevřené, dokud nelze námrazu nebo led snadno odstranit z povrchu, např. pomocí plastové škrabky. Dbejte na to, abyste nepoškodili vnitřní plochy mrazáku. Námrazu nebo led odstraňte z mrazáku pomocí hadru, dřívě než roztaje.
- K odmrazování chladničky s mrazničkou nepoužívejte žádné elektrické spotřebiče, jako je sušič na vlasy apod.
- K odmrazení chladničky nepoužívejte žádné odmrazovací spreje; mohly by poškodit plastový povrch a také mohou být zdraví škodlivé.
- Vnitřní prostory spotřebiče vyčistěte a vytřete dosucha (viz Čištění spotřebiče).
- Než uložíte potraviny zpátky do mrazničky, zapojte spotřebič do sítě a otočte knoflík **A** zpět na požadované nastavení.

Před čištěním odpojte spotřebič od sítě – tj. otočte knoflík termostatu **A** do polohy **STOP (0)** a vytáhněte napájecí šňůru ze zásuvky.

- Všechny plochy očistěte **měkkým hadříkem**. Čisticí prostředky obsahující **brusné částice, kyseliny nebo rozpouštědla jsou nevhodné**, protože poškozují povrch.

Vnější plochy omývejte čistou vodou nebo jemnou mýdlovou vodou.

Lakované a hliníkové plochy lze čistit vlažnou vodou s přídavkem mírného detergentu. Přijatelné jsou i čisticí prostředky s nízkým obsahem alkoholu, jako jsou roztoky na čištění oken.

Čisticí prostředky s alkoholem se nesmějí používat na plastové součásti.

Vnitřní prostory spotřebiče se čistí vlažnou vodou, ke které je možno přidat trochu octa.

- Pod chladicí deskou, která chladí vnitřní prostor chladničky, se nachází žlábek a otvor pro odvod roztáté vody. Tento žlábek a otvor se nesmějí nikdy ucpat; proto je často kontrolujte a podle potřeby čistěte (například plastovým brčkem).
- Pokud se námraza a led nahromadí ve vrstvě 3–5 mm silné, zvýší se tím spotřeba elektřiny; proto je třeba je pravidelně odstraňovat. Přitom však nepoužívejte žádné ostré předměty, rozpouštědla ani spreje.
- **Kondenzační soustavu** na zadní straně chladničky je třeba udržovat stále v čistotě, bez prachu a nánosů z kuchyňských výparů. K pravidelnému čištění používejte měkký nekovový kartáček nebo vysavač.
- Čistěte také **nádobku** nad kompresorem chladničky. Pokud byla k čištění sejmuta, nezapomeňte ji pak nasadit zpět. Dávejte pozor, aby byla ve vodorovné poloze!
- Po čištění spotřebič zapněte a uložte do něj potraviny.

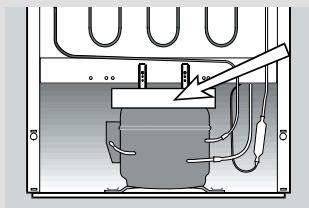
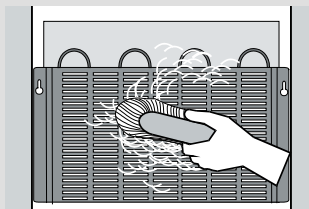

Závady a jejich odstraňování

Problém:	Příčina / náprava:
Spotřebič po zapojení do sítě nefunguje:	<ul style="list-style-type: none"> • Přesvědčte se, jestli je ve stěnové zásuvce napětí a jestli je síťová zástrčka zapojená.
Chlazení je po dlouhou dobu nepřetržitě v chodu:	<ul style="list-style-type: none"> • Příliš vysoká teplota okolí. • Dvířka se příliš často otvírají nebo zůstávají příliš dlouho otevřená. • Dvířka se správně nezavírají (mezi dvířky a chladničkou jsou nečistoty, dvířka jsou zkroucená, je třeba zkontrolovat těsnění apod.). • Ve spotřebiči je příliš mnoho potravin. • Nedostatečné chlazení kompresoru a kondenzoru. Zkontrolujte cirkulaci vzduchu za spotřebičem a vyčistěte kondenzor.
Na zadní stěně vnitřního prostoru chladničky se hromadí nadměrné množství ledu:	<ul style="list-style-type: none"> • Dvířka se příliš často otvírají nebo zůstávají příliš dlouho otevřená. • Do chladničky byla uložena teplá potravina. • Zadní stěny vnitřního prostoru chladničky se dotýká potravina nebo nádoba. • Špatné těsnění dvířek. Pokud je těsnění znečištěné nebo poškozené, očistěte je nebo je vyměňte.
Z chladničky kape voda:	<ul style="list-style-type: none"> • Je ucpaný otvor pro odvod vody nebo voda z tajícího ledu kape mimo sběrný žlábek. Ucpaný otvor pročistěte například plastovým brčkem. Pokud je ledová vrstva příliš silná, odmrazte spotřebič ručně (viz „Odmrazování spotřebiče“).
Výměna žárovky:	<ul style="list-style-type: none"> • Před výměnou žárovky odpojte spotřebič od sítě (vytáhněte zástrčku síťového kabelu ze zásuvky). Vložte šroubovák do štěrbin v krytu, kryt nadzdvihněte a odstraňte. Žárovku vyměňte za nový kus (typ E14 o stejném příkonu, jako má žárovka dodaná výrobcem) a kryt vraťte zpět na místo.

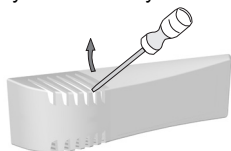

Pokud žádná z uvedených příčin zřejmě vašemu problému neodpovídá, kontaktujte laskavě nejbližší servisní středisko a uveďte typ, model a sériové číslo, jak jsou uvedeny na štítku se základními údaji, který se nachází ve vnitřním prostoru spotřebiče.

Informace o hlučnosti spotřebiče

Chlazení chladniček-mrazniček zajišťuje chladicí soustava s kompresorem (u některých spotřebičů také s větrákem), která za chodu způsobuje určitý hluk. Hlukovou hladinu ovlivňuje instalace, správné používání a stáří výrobku.

- **Po zapnutí spotřebiče** může být kompresor poněkud hlučnější (hluk z kapaliny, způsobený prouděním chladiva soustavou). To není žádnou známkou závady, ani to nemá vliv na životnost spotřebiče. Po čase se hladina tohoto hluku sníží.
- Občas se může za chodu spotřebiče projevit **náhlý nebo hlasitější hluk**, který se může jevit jako neobvyklý; většinou je důsledkem nesprávné instalace:
 - Spotřebič musí být umístěn ve vodorovné poloze a pevně na tuhém podkladě.
 - Spotřebič se nesmí dotýkat stěny ani sousedních předmětů.
 - Dbejte, aby bylo vnitřní vybavení spotřebiče správně upevněno a aby hluk nemohl pocházet od vzájemně se dotýkajících otřásajících se plechovek, lahví a jiných nádob.

VYHRAZUJEME SI PRÁVO NA ZMĚNY, KTERÉ
NEOVLIVNÍ FUNKČNÍ VLASTNOSTI SPOTŘEBIČE.

