

Register your product and get support at  
**www.philips.com/welcome**

Type HD 8423 / HD 8425 / HD8427

OPERATING INSTRUCTIONS  
INSTRUKCJA OBSŁUGI  
ИНСТРУКЦИЯ ПО ЭКСПЛУАТАЦИИ  
HASZNÁLATI UTASÍTÁS  
NÁVOD NA POUŽÍVÁNÍ  
NÁVOD NA POUŽITIE



ІНСТРУКЦІЯ З ЕКСПЛУАТАЦІЇ  
NAVODILA ZA UPORABO  
INSTRUCȚIUNI DE FOLOSIRE  
UPUTE ZA KORIŠTENJE  
ИНСТРУКЦИИ ЗА УПОТРЕБА  
UPUTSTVA ZA UPOTREBU

READ THESE INSTRUCTIONS CAREFULLY BEFORE USING THE MACHINE.  
PRZECZYTAĆ UWAGAŻNIE NINIEJSZĄ INSTRUKCJĘ OBSŁUGI PRZED ROZPOCZĘCIEM UŻYTKOWANIA URZĄDZENIA.  
ПЕРЕД ІСПОЛЬЗОВАНИЕМ МАШИНЫ, ВНИМАТЕЛЬНО ПРОЧИТАЙТЕ ЭТУ ИНСТРУКЦИЮ ПО ЭКСПЛУАТАЦИИ.  
A GÉP HASZNÁLATA ELŐTT ALAPOSAN OLVASSA EL EZT A HASZNÁLATI UTASÍTÁST.  
ТУТО РОКУНЫ СИ РЕЧЛИВІ ПРОЧТЄТЕ, НЕЖ ЗАЧНЕТЕ КÁВОВАР ПОУЖІВАТ.  
SKÓR, NEŽ ZAČNETE PRÍSTROJ POUŽÍVAŤ, SI POZORNE PREČÍTAJTE TENTO NÁVOD NA POUŽITIE.  
ПЕРШ НІЖ КОРИСТУВАТИСЯ МАШИНОЮ, УВАЖНО ПРОЧИТАЙТЕ ЦЮ ІНСТРУКЦИЮ З ЕКСПЛУАТАЦІЇ.  
PREĐ UPORABO APARATA POZORNO PREBERITE TA NAVODILA ZA UPORABO.  
CITÍŤI CU ATEŢŢIE ACESTE INSTRUCȚIUNI DE FOLOSIRE ÎNAINTE DE A UTILIZA APARATUL.  
PRIJE NEGO ZAPOČNETE S KORIŠTENJEM APARATA, PAŽLJIVO PROČITAJTE OVE UPUTE ZA KORIŠTENJE.  
ПРОЧЕТЕТЕ ВНИМАТЕЛЬНО ТЕЗИ ІНСТРУКЦИИ ПЕРЕДИ ДА ЗАПОЧНЕТЕ РАБОТА С МАШИНАТА.  
PRE UPOTREBE APARATA, PAŽLJIVO PROČITAJTE OVA UPUTSTVA ZA UPOTREBU.



English

Polski

Русский

Magyar

Čeština

Slovensky

Українська

Slovenščina

Română

Hrvatski

Български

Srpski

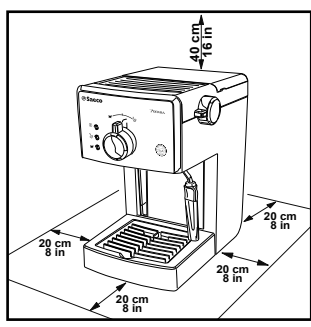
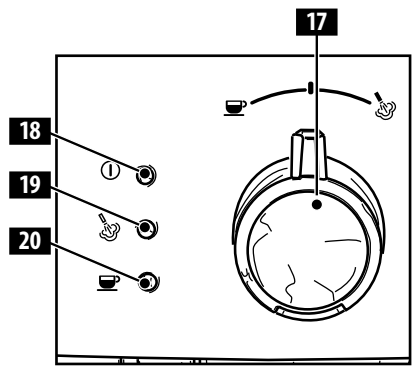
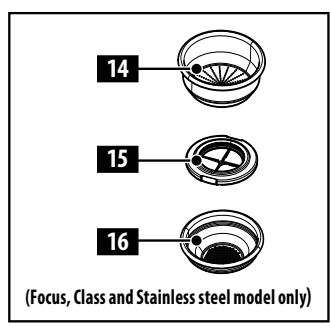
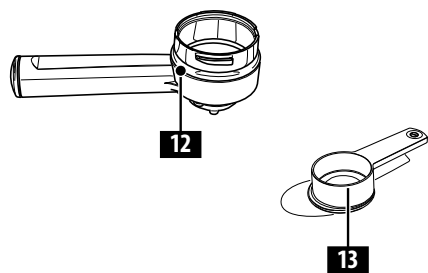
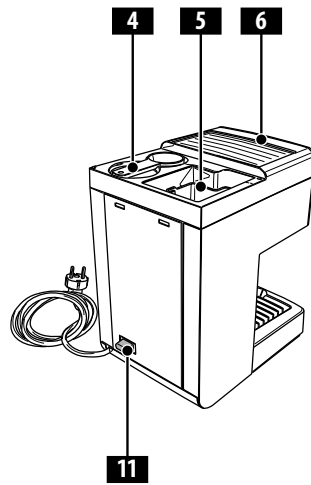
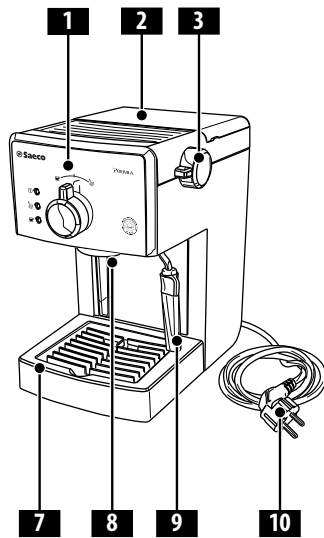

Fig.-Rys.-Obr.-Man.-Slika-Sl.-Фиг. (A)

Fig.-Rys.-Obr.-Man.-Slika-Sl.-Фиг. (B)

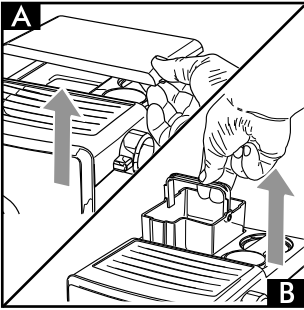

Fig.-Rys.-Obr.-Man.-Slika-Sl.-Фиг. (1)

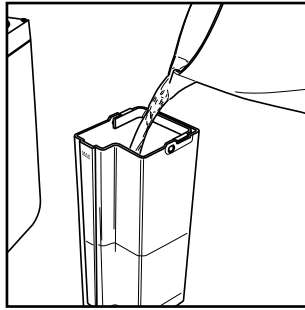

Fig.-Rys.-Obr.-Man.-Slika-Sl.-Фиг. (2)

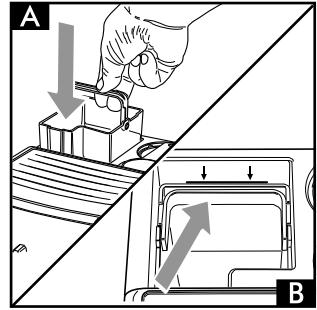

Fig.-Rys.-Obr.-Man.-Slika-Sl.-Фиг. (3)

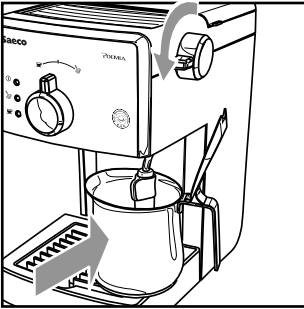

Fig.-Rys.-Obr.-Man.-Slika-Sl.-Фиг. (4)

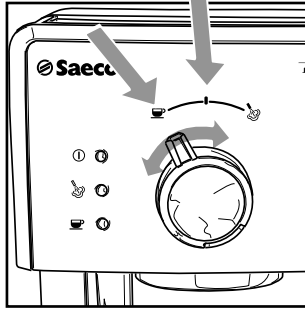

Fig.-Rys.-Obr.-Man.-Slika-Sl.-Фиг. (5)

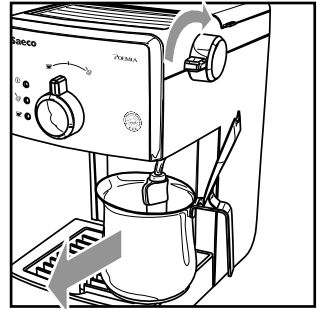

Fig.-Rys.-Obr.-Man.-Slika-Sl.-Фиг. (6)

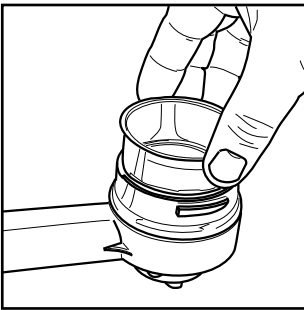

Fig.-Rys.-Obr.-Man.-Slika-Sl.-Фиг. (7)

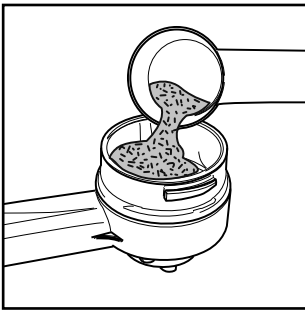

Fig.-Rys.-Obr.-Man.-Slika-Sl.-Фиг. (8)

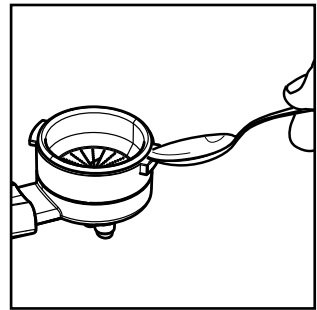

Fig.-Rys.-Obr.-Man.-Slika-Sl.-Фиг. (9)

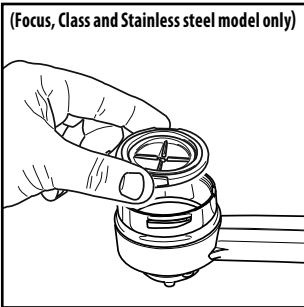

Fig.-Rys.-Obr.-Man.-Slika-Sl.-Фиг. (10)

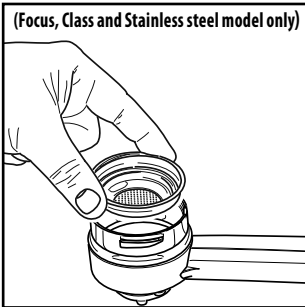

Fig.-Rys.-Obr.-Man.-Slika-Sl.-Фиг. (11)

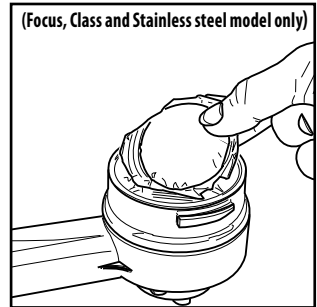

Fig.-Rys.-Obr.-Man.-Slika-Sl.-Фиг. (12)

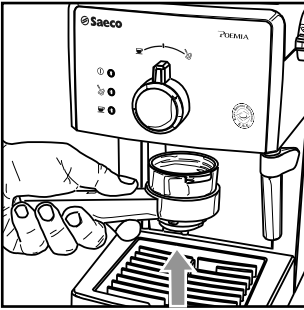

Fig.-Rys.-Obr.-Man.-Slika-Sl.-Фиг. (13)

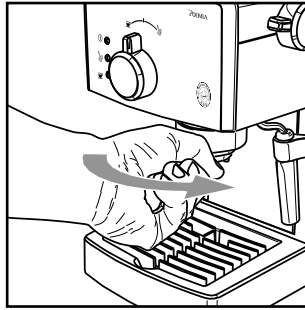

Fig.-Rys.-Obr.-Man.-Slika-Sl.-Фиг. (14)

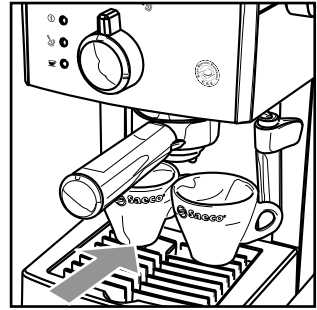

Fig.-Rys.-Obr.-Man.-Slika-Sl.-Фиг. (15)

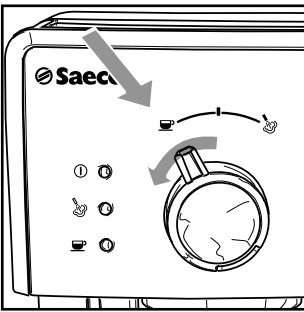

Fig.-Rys.-Obr.-Man.-Slika-Sl.-Фиг. (16)

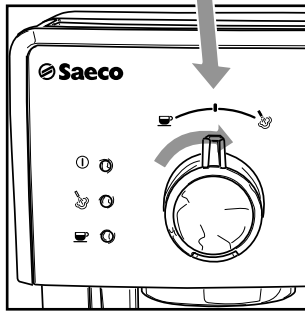

Fig.-Rys.-Obr.-Man.-Slika-Sl.-Фиг. (17)

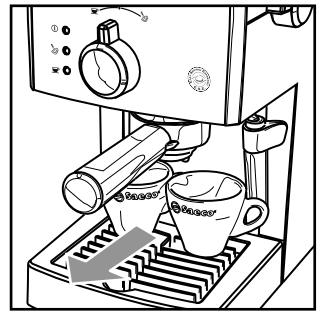

Fig.-Rys.-Obr.-Man.-Slika-Sl.-Фиг. (18)

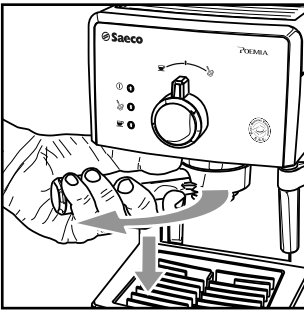

Fig.-Rys.-Obr.-Man.-Slika-Sl.-Фиг. (19)

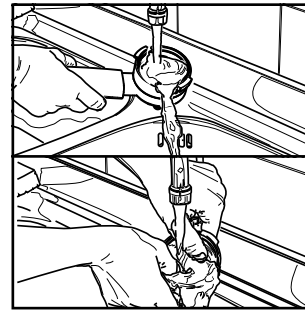

Fig.-Rys.-Obr.-Man.-Slika-Sl.-Фиг. (20)

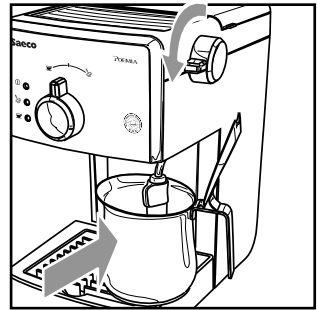

Fig.-Rys.-Obr.-Man.-Slika-Sl.-Фиг. (21)

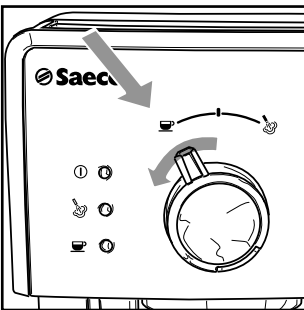

Fig.-Rys.-Obr.-Man.-Slika-Sl.-Фиг. (22)

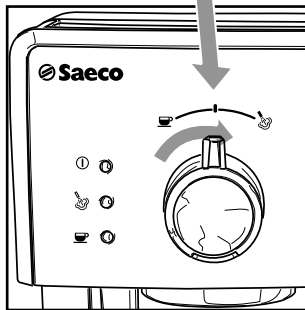

Fig.-Rys.-Obr.-Man.-Slika-Sl.-Фиг. (23)

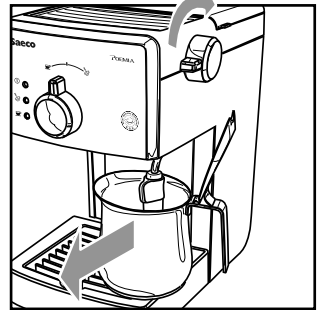

Fig.-Rys.-Obr.-Man.-Slika-Sl.-Фиг. (24)

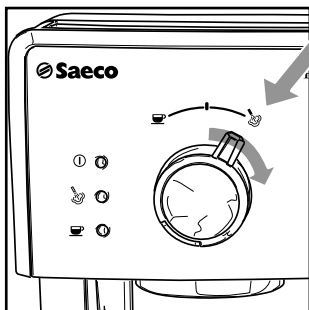

Fig.-Rys.-Obr.-Man.-Slika-Sl.-Фиг. (25)

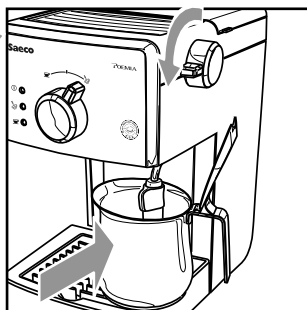

Fig.-Rys.-Obr.-Man.-Slika-Sl.-Фиг. (26)

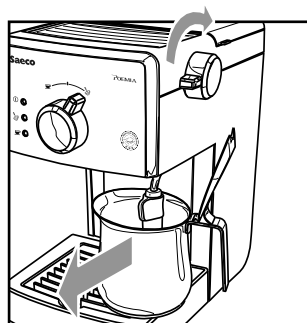

Fig.-Rys.-Obr.-Man.-Slika-Sl.-Фиг. (27)

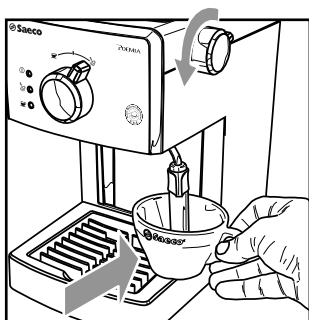

Fig.-Rys.-Obr.-Man.-Slika-Sl.-Фиг. (28)

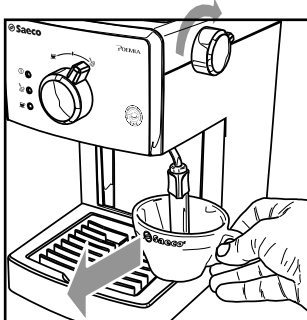

Fig.-Rys.-Obr.-Man.-Slika-Sl.-Фиг. (29)

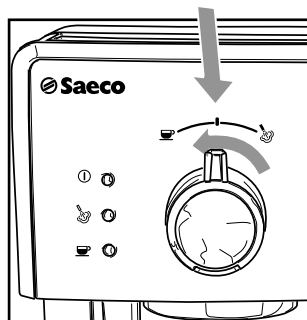

Fig.-Rys.-Obr.-Man.-Slika-Sl.-Фиг. (30)

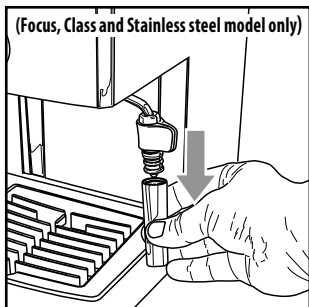

Fig.-Rys.-Obr.-Man.-Slika-Sl.-Фиг. (31)

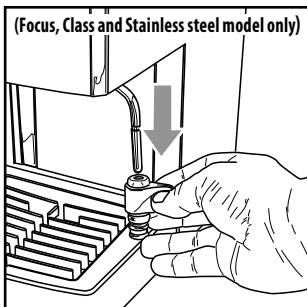

Fig.-Rys.-Obr.-Man.-Slika-Sl.-Фиг. (32)

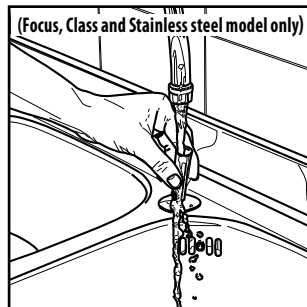

Fig.-Rys.-Obr.-Man.-Slika-Sl.-Фиг. (33)

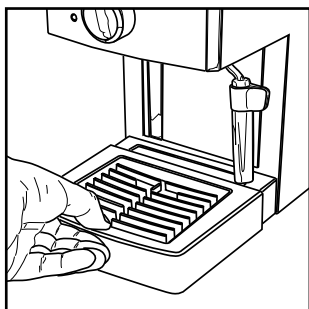

Fig.-Rys.-Obr.-Man.-Slika-Sl.-Фиг. (34)

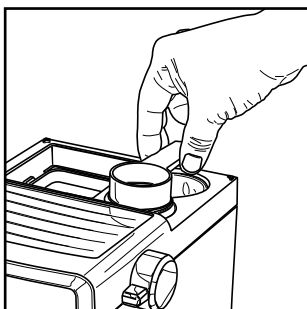

Fig.-Rys.-Obr.-Man.-Slika-Sl.-Фиг. (35)

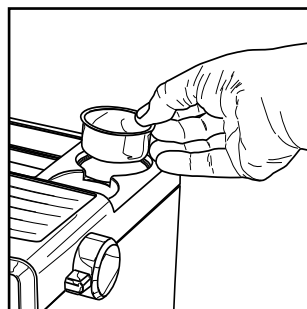

Fig.-Rys.-Obr.-Man.-Slika-Sl.-Фиг. (36)

# IMPORTANT

## Safety Instructions

---

This machine is equipped with safety devices. Nevertheless, read and follow the safety instructions carefully and only use the machine properly as described in these instructions to avoid accidental injury or damage.

Keep this user manual for future reference.

The term **WARNING** and this icon warn against possible severe injuries, danger to life and/or damage to the machine.

The term **CAUTION** and this icon warn against slight injuries and/or damage to the machine.

## Warning

---

- Connect the machine to a wall socket with a voltage matching the technical specifications of the machine.
  - Do not let the power cord hang over the edge of a table or counter, or touch hot surfaces.
  - Never immerse the machine, the mains plug or power cord in water: Danger of electrical shock!
  - Never direct the hot water jet towards body parts: Danger of burning!
  - Do not touch hot surfaces. Use handles and knobs. The brew unit may stay hot for a brief period of time after the machine has been switched off.
  - Remove the mains plug from the wall socket:
    - If a malfunction occurs;
    - If the machine will not be used for a long time;
    - Before cleaning the machine.
- Pull on the mains plug, not on the power cord. Do not touch the mains plug with wet hands.
- Do not use the machine if the mains plug, the power cord or the machine itself is damaged.
  - Do not make any modifications to the machine or its power cord. Only have repairs carried out by a service centre authorised by Philips to avoid a hazard.
- 6 •

- The machine should not be used by children younger than 8 years old.
- The machine can be used by children of 8 years and upwards if they have previously been instructed on the correct use of the machine and made aware of the associated dangers or if they are supervised by an adult.
- Cleaning and maintenance should not be carried out by children unless they are more than 8 years old and supervised by an adult.
- Keep the machine and its power cord out of reach of children under 8 years old.
- The machine may be used by persons with reduced physical, sensory or mental capabilities or lacking sufficient experience and/or skills if they have previously been instructed on the correct use of the machine and made aware of the associated dangers or if they are supervised by an adult.
- Children should be supervised to ensure that they do not play with the machine.

## **Cautions**

---

- The machine is for household use only. It is not intended for use in environments such as canteens, staff kitchens of shops, offices, farms or other work environments.
- Always put the machine on a flat and stable surface.
- Do not place the machine on hot surfaces, directly next to a hot oven, heater units or similar sources of heat.
- Let the machine cool down before inserting or removing any parts.
- Never use warm or hot water to fill the water tank. Use only cold non sparkling drinking water.
- Never clean with scrubbing powders or harsh cleaners. Simply use a soft cloth dampened with water.
- Descale your machine regularly. Not doing this will make your appliance stop working properly. In this case repair is not covered under your warranty!
- Do not keep the machine at temperature below 0 °C. Residue water in the heating system may freeze and damage the machine.
- Do not leave water in the water tank when the machine is not used over a long period of time. The water can be contaminated. Use fresh water every time you use the machine.

## **Compliance with Standards**

---

The machine complies with art.13 of the Italian Legislative Decree dated 25 July 2005, no. 151 "Implementation of the Directives 2005/95/EC, 2002/96/EC and 2003/108/EC on the restriction of the use of certain hazardous substances in electrical and electronic equipment, as well as waste disposal".

This machine complies with EU Directive 2002/96/EC.

This Philips appliance complies with all the applicable standards and regulations relating to the exposure to electromagnetic fields.



## 1 GENERAL INFORMATION

The coffee machine is suitable for preparing 1 or 2 cups of espresso coffee and is provided with a swivel steam and hot water wand. The controls on the front side of the machine are labelled with easy-to-read symbols.

The machine has been designed for domestic use and is not suitable for professional, continuous use.

 **Warning. No liability is held for damage caused by:**

- **Incorrect use not in accordance with the intended purposes;**
- **Repairs not carried out in authorised service centres;**
- **Tampering with the power cord;**
- **Tampering with any part of the machine;**
- **Use of non-original spare parts and accessories;**
- **Failure to descale the machine and storage at temperatures below 0°C.**

In these cases, the warranty is void.

### 1.1 To Simplify Manual Reading



The warning triangle indicates all important instructions for the user's safety. Carefully follow these instructions to avoid serious injury!

References to illustrations, parts of the appliance or controls, etc. are indicated by numbers or letters. Whenever possible, refer to the illustration.

 This symbol is used to highlight information that is particularly important to ensure optimal use of the machine.

The illustrations corresponding to the text can be found on the first pages of the manual. Please refer to these pages while reading the operating instructions.

### 1.2 How to Use these Operating Instructions

Keep these operating instructions in a safe place and make them available to anyone who may use the coffee machine. For further information or in case of problems, please refer to an authorised service centre.

## 2 TECHNICAL SPECIFICATIONS

The manufacturer reserves the right to make changes to the technical specifications of the product.

Nominal Voltage - Power Rating - Power Supply	See label on the appliance
Housing Material	Plastic / Steel
Size (w x h x d) (mm)	210 x 300 x 280
Weight	3.9 kg
Control Panel	Front side
Filter Holder	Pressurized type
Pannarello (only installed in the Focus, Class and Stainless Steel models)	Special for cappuccinos
Water Tank	1.25 litres - Removable type
Pump Pressure	15 bar
Safety Devices	Thermal fuse

## 3 Key to Machine Parts (Page 2)

- 1 Control panel
- 2 Water tank lid
- 3 Hot water/steam knob
- 4 Seat for accessories
- 5 Water tank
- 6 Cup holder rest
- 7 Water recovery tray + grill (if any)
- 8 Coffee brew unit
- 9 (\*) Steam wand (Pannarello)
- 10 Power cord
- 11 ON/OFF button
- 12 Pressurized filter holder
- 13 Ground coffee measuring scoop
- 14 Ground coffee filter  
(single piece for 1 or 2 coffee(s))
- 15 (\*) Coffee pod filter adapter
- 16 (\*) Coffee pod filter
- 17 Selection knob
- 18 "Machine on" light
- 19 "Steam ready" light
- 20 Coffee/Water light - "Machine ready"

(\*) Only installed in the Focus, Class and Stainless Steel models

---

## 4 INSTALLATION

---

For your own and other people safety, carefully follow the "Safety Regulations" indicated in chapter 3.

---

### 4.1 Packaging

---

The original packaging has been designed and manufactured to protect the machine during transport. We recommend keeping the packaging material for possible future transport.

---

### 4.2 Installation Precautions

---

Before installing the machine, read the following safety precautions carefully:

- Place the machine in a safe place.
- Make sure children cannot play with the machine.
- Do not place the machine on hot surfaces or near open flames.

The coffee machine is now ready to be connected to the electric network.

**i** **Note: we recommend washing the components before using them for the first time and/or after they have not been used for a certain period of time.**

---

### 4.3 Machine Connection

---

**!** **Electric power may be very dangerous! It is therefore necessary to strictly follow the safety regulations. Do not use faulty power cords. Faulty cords and plugs must be replaced immediately by Authorised Service Centres.**

The voltage of the appliance has been pre-set by the manufacturer. Check that the voltage matches the indication on the data plate at the bottom of the appliance.

- Insert the plug into a wall socket with suitable power voltage.

---

### 4.4 Water tank

---

- **(Fig.1A)** - Remove the lid from the water tank (2) by lifting it.
- **(Fig.1B)** - Remove the water tank (5).
- **(Fig.2)** - Rinse it and fill it with fresh drinking water: do not exceed the (MAX) level indicated in the water tank.

**!** **Fill the tank only with fresh, non-sparkling, drinking water. Hot water or any other liquid may damage the tank. Do not operate the machine**

**without water: make sure that there is enough water in the tank.**

- **(Fig.3A)** - Insert the water tank making sure that it has been properly repositioned in its former seat and then reposition the lid (2).

**!** **Make sure that the tank is fully inserted in the machine by pressing it gently up to its limit stop (THE REFERENCE MARK SHOWN IN FIG.3B SHOULD BE COMPLETELY VISIBLE). This is to avoid water leaks from its bottom.**

---

### 4.5 Circuit Priming

---

At the beginning, after dispensing steam or when the water tank is empty, the machine's water circuit must be primed.

- Press the ON/OFF button (11); the light (18) will turn on to indicate that the machine is on.
- **(Fig.4)** - Place a container under the steam wand (Pannarello).
- Open the "hot water/steam" knob (3) by turning it counter-clockwise.
- **(Fig.5)** - Set the selection knob (17) to the "☕" position.
- Wait until a steady jet of water flows out of the steam wand (Pannarello).
- **(Fig.5)** - Set the selection knob (17) to the "!" position.
- Close the "hot water/steam" knob (3) by turning it clockwise. Remove the container.

---

### 4.6 Using the Machine for the First Time or After a Period of Inactivity

---

This simple operation ensures an optimum brewing and must be performed:

- at first start-up;
- when the machine remains inactive for a long time (more than 2 weeks).

**i** **Dispensed water must be emptied into an adequate drain. It is not suitable for food use. If the container fills up during the cycle, stop dispensing water and empty the container before resuming the operation.**

- **(Fig.2)** - Rinse the tank and fill it again with fresh drinking water.
- **(Fig.4)** - Place a container under the steam wand (Pannarello). Open the knob (3) by turning it counter-clockwise.
- **(Fig.5)** - Set the selection knob (17) to the "☕" position.
- Dispense the whole water tank content from the steam/hot water wand (Pannarello). To end the operation, set the

selection knob (17) to the "☺" position and close the knob (3) by turning it clockwise.

- (Fig.2) - Fill the water tank with fresh drinking water.
- (Fig.13-14) - Insert the filter holder into the brew unit (8) from the bottom and turn it from left to right until it locks into place.
- (Fig.15) - Place a suitable container under the filter holder.
- (Fig.16) - Turn the selection knob (17) to the "☺" position and dispense all the water in the tank.
- (Fig.17) - Before the tank is totally empty, stop dispensing and switch the selection knob (17) to the "☺" position.
- Fill the tank again and wait until the "machine ready" light (20) turns on.
- (Fig.19) - Remove the filter holder from the unit by turning it from right to left and rinse it with fresh drinking water.

Now the machine is ready. Please see related chapters for operating details on how to brew coffee and dispense steam.

## 5 COFFEE BREWING



**Warning! During the coffee brewing it is forbidden to remove the pressurized filter holder by manually turning it clockwise. Danger of burns.**

- During this operation, the "machine ready" light (20) may flash; this is to be considered as a standard and not a faulty operating mode.
- Before using the machine, make sure that the hot water/steam knob (3) is closed and that there is enough water in the machine tank.
- Press the ON/OFF button (11); the light (18) will turn on to indicate that the machine is on.
- Wait until the "machine ready" light (20) turns on. The machine is now ready for coffee brewing.



**Accessories for coffee brewing are placed in a specially designed seat to make operations easy and immediate.**

**If the ground coffee measuring scoop and/or the filters are required, lift lid cover (2) and take what you need (Fig.35 and Fig.36).**



**If coffee is NOT brewed after turning the selection knob (17) to the "☺" position, turn the selection knob (17) to the "☺" position and check the "Troubleshooting" table before removing the filter holder.**

## 5.1 Using Ground Coffee

- (Fig.7) - Insert the filter (14) in the pressurized filter holder (12); the filter is already inserted when using the machine for the first time.
- (Fig.13) - Insert the filter holder into the brew unit (8) from the bottom.
- (Fig.14) - Turn the filter holder from left to right until it locks into place. Release the grip from the pressurized filter holder. The handle is automatically slightly turned leftwards.
- This movement guarantees proper pressurized filter holder performance.
- (Fig.16) - Preheat the pressurized filter holder by switching the selection knob (17) to the "☺" position until some water spills out of it (this is to be done only for the first coffee brewing).
- (Fig.17) - When 50cc of water have flowed out, set the selection knob (17) to the "☺" position to stop brewing.
- (Fig.19) - Remove the filter holder from the machine by turning it from right to left and pour out any water left. As the machine is fitted with the special filter (14), there is no need to change the filter to prepare either one or two coffees.
- (Fig.35) - Remove the measuring scoop from the machine.
- (Fig.8) - Add 1-1.5 measuring scoop(s) for single coffee and 2 measuring scoops for double coffee. Remove any coffee residues from the rim of the filter holder.
- (Fig.13) - Insert the filter holder (12) into the brew unit (8) from the bottom.
- (Fig.14) - Turn the filter holder from left to right until it locks into place.
- (Fig.15) - Take **1 or 2 preheated cups** and place them under the pressurized filter holder. Make sure that they are correctly placed under the coffee brewing nozzles.
- (Fig.14) - Switch the selection knob (17) to the "☺" position.
- (Fig.17) - When the desired quantity of coffee has been brewed, turn the selection knob (17) to the "☺" position to stop coffee brewing. Wait a few seconds after brewing has stopped, then remove the cups of coffee (Fig.18).
- (Fig.19) - Wait a few seconds after brewing, then remove the pressurized filter holder and empty the remaining coffee grounds.



**Note: if a small quantity of water remains in the filter holder, this has to be considered as absolutely normal and is due to the filter holder features.**



**Important note: the filter (14) should be kept clean to guarantee perfect results. Clean daily after use.**

## 5.2 Using Coffee Pods

**i** **Important note: This function is only available in the Focus, Class and Stainless Steel models.**

- (Fig.9) - Use a coffee spoon to remove the filter for ground coffee (14) from the pressurized filter holder (12).
- (Fig.10) - Insert the coffee pod adapter (15) - with the convex part facing down - into the pressurized filter holder (12).
- (Fig.11) - Then, insert the pod filter (16) into the pressurized filter holder (12).
- (Fig.13) - Insert the pressurized filter holder into the brew unit (8) from the bottom.
- (Fig.14) - Turn the filter holder from left to right until it locks into place. Release the grip from the pressurized filter holder. The handle is automatically slightly turned leftwards.

This movement guarantees proper pressurized filter holder performance.

- (Fig.16) - Preheat the pressurized filter holder by switching the selection knob (17) to the "☕" position until some water spills out of it (this is to be done only for the first coffee brewing).
- (Fig.17) - When 50cc of water have flowed out, set the selection knob (17) to the "0" position to stop brewing.
- (Fig.19) - Remove the pressurized filter holder from the machine by turning it from right to left and pour out any water left.
- (Fig.12) - Insert the pod into the filter holder and make sure the paper of the pod does not overhang the filter holder.
- (Fig.13) - Insert the pressurized filter holder into the brew unit (8) from the bottom.
- (Fig.14) - Turn the filter holder from left to right until it locks into place.
- Take **1 preheated cup** and place it under the filter holder. Check that it is placed correctly under the coffee brewing nozzles.
- (Fig.16) - Switch the selection knob (17) to the "☕" position.
- (Fig.17) - When the desired quantity of coffee has been brewed, turn the selection knob (17) to the "0" position to stop coffee brewing, and then remove the coffee cup.
- (Fig.19) - Wait a few seconds after brewing, then remove the filter holder and dispose of the used pod.

**i** **Important note: the filter (16) and the adapter (15) should be kept clean to guarantee perfect results. Clean daily after use.**

## 6 TIPS FOR CHOOSING COFFEE

As a general rule, any type of coffee available on the market can be used. However, coffee is a natural product and its flavour changes according to its origin and blend; it is therefore a good idea to try different types of coffee in order to find the most suited to your personal taste.

For optimal results, we recommend using espresso machine blends. As a rule, coffee should always come out of the pressurized filter holder, without dripping.

The coffee brewing speed can be modified by slightly changing the amount of coffee in the filter and/or using a different coffee grind.

Saeco recommends using ESE single-dose coffee pods for a tasty coffee and easier cleaning and preparation.



**i** **Note: The ESE Pod Kit is only available in the Focus, Class and Stainless Steel models.**

**!** **BEFORE PERFORMING ANY OPERATIONS RELATED TO HOT WATER/STEAM DISPENSING, MAKE SURE THAT THE STEAM WAND (PANNARELLO) IS DIRECTED OVER THE WATER RECOVERY TRAY.**

## 7 HOT WATER

**!** **Danger of burns! Dispensing may be preceded by small jets of hot water. The steam wand may reach high temperatures: never touch it with bare hands.**

- During this operation, the "machine ready" light (20) may flash; this is to be considered as a standard and not a faulty operating mode.
- Before using the machine, make sure that the hot water/steam knob (3) is closed and that there is enough water in the machine tank.
- Press the ON/OFF button (11); the red light (18) will turn on to indicate that the machine is on.
- Wait until the "machine ready" light (20) turns on. The machine is now ready.
- (Fig.21) - Place a container or a tea glass under the steam wand (Pannarello).
- (Fig.21) - Open the knob (3) by turning it counter-clockwise.
- (Fig.22) - Set the selection knob (17) to the "☕" position.

- (Fig.23) - When the desired quantity of hot water has been dispensed, set the selection knob (17) to the "0" position.
- (Fig.24) - Close the knob (3) by turning it clockwise.
- Remove the hot water container.

## 8 STEAM / CAPPUCCINO



**Danger of burns! Dispensing may be preceded by small jets of hot water. The steam wand may reach high temperatures: never touch it with bare hands.**



**Warning! Never brew coffee when the steam function is on, as the temperature is too high and there is a risk of burns.**



**Warning! During coffee brewing, do not remove the filter holder (if inserted) by manually turning it clockwise. Danger of burns! The filter holder can only be disconnected after bringing the selection knob (17) back to the "0" position and cooling the machine down as described in section 4.5.**

- During this operation, the "machine ready" light (20) may flash; this is to be considered as a standard and not a faulty operating mode.
- Before using the machine, make sure that the hot water/steam knob (3) is closed and that there is enough water in the machine tank.
- Press the ON/OFF button (11); the light (18) will turn on to indicate that the machine is on.
- Wait until the "machine ready" light (20) turns on.
- (Fig.25) - Set the selection knob (17) to the "☺" position. The light (20) turns off.
- Wait until the light (19) turns on. The machine is now ready for steam dispensing.
- (Fig.26) - Place a container under the steam wand.
- (Fig.26) - Open the knob (3) for a few seconds, so that remaining water flows out of the steam wand (Pannarello). In a short time only steam will come out.
- (Fig.27) - Close the knob (3) and remove the container.
- Fill 1/3 of the container - the one you wish to use to prepare the cappuccino - with cold milk.



**Use cold milk to get a better result.**

- (Fig.28) - Immerse the steam wand in the milk and open the knob (3) by turning it counter-clockwise. Turn the milk container with slow upward movements so that it warms up evenly.



**It is recommended that the dispensing process lasts max. 60 seconds.**

- Once finished, close the knob (3) by turning it clockwise and remove the cup with frothed milk.
- (Fig.30) - Set the selection knob (17) to the "0" position. If both "☺" and "☹" lights are on, the temperature of the machine is too high for brewing coffee.
- Prime the circuit as described in section 4.5 to make the machine ready for use.



**Note: the machine is ready when the ☺ "machine ready" light is steady on.**



**Important note: if it is not possible to brew a cappuccino as described, prime the circuit as explained in section 4.5 and then repeat the steps.**



**The same procedure can be used to heat other beverages.**

- After this operation, clean the steam wand with a wet cloth.

## 9 ENERGY SAVING

The machine is equipped with an auto power-off function for energy saving.

To restart the machine just press the ON/OFF button (11); the "machine on" light (18) turns on.

Wait until the "machine ready" light (20) turns on.

## 10 CLEANING

Maintenance and cleaning can only be carried out when the machine is cold and disconnected from the electric network.

- Do not immerse the machine in water or place any of its parts in a dishwasher.
- Do not use spirit, solvents and/or aggressive chemical agents.
- We recommend cleaning the water tank and refilling it with fresh water every day.
- (Fig.31-33) - Every day, after heating milk, remove the external part of the Pannarello and wash it with fresh drinking water.
- (Fig.31-32-33) - Clean the steam wand weekly. In order to do this, perform the following operations:
  - remove the external part of the Pannarello (for standard cleaning);
  - remove the upper part of the Pannarello from the steam wand;

- wash the upper part of the Pannarello with fresh drinking water;
  - wash the steam wand with a wet cloth and remove any milk residue;
  - refit the upper part in the steam wand (make sure it is completely inserted);
- Reassemble the external part of the Pannarello.
- **(Fig.34)** - Empty and clean the drip tray every day.
  - Use a soft, dampened cloth to clean the appliance.
  - **(Fig.20)** - Perform the following operations to clean the pressurized filter holder:
    - **(Fig.9)** - remove the filter and wash it thoroughly with hot water;
    - remove the adapter (if any) and wash it thoroughly with hot water;
    - wash the internal part of the pressurized filter holder.
  - Do not dry the machine and/or its parts using a microwave and/or standard oven.
  - **(Fig.35-36)** - Clean the seat for accessories with a damp cloth every week to remove any coffee or dust residues.

**i** **Note: do not wash the pressurized filter holder in the dishwasher.**

## 11 DESCALING

Limescale builds up with the use of the appliance; the machine needs descaling every 1-2 months and/or whenever a reduction in water flow is noticed. Use the Saeco descaling product only.

**i** **In case of conflict, priority must be given to what is indicated in the operation and maintenance manual over the instructions provided on separately sold accessories and materials.**

**i** **Use the Saeco descaling product (Fig. B). Its formula has been designed to ensure better machine performance and operation for its whole operating life. If correctly used, it also avoids alterations in the brewed product. Before starting a descaling cycle make sure that: THE WATER FILTER (if used) HAS BEEN REMOVED.**

**!** **Never drink the descaling solution or any products dispensed until the cycle has been carried out to the end. Never use vinegar as a descaling solution.**

- 1 **(Fig.13-14)** - Insert the filter holder into the brew unit (8) from the bottom and turn it from left to right until it locks into place.

- 2 **(Fig.1B)** - Remove and empty the water tank.
- 3 **(Fig.2)** - Pour **HALF** the content of the Saeco concentrated descaling solution into the water tank, then fill the tank with fresh drinking water up to the MAX level.
- 4 Turn on the machine by pressing the ON/OFF button (11). The indicator light (18) turns on.
 

**(Fig.21)** - Fill up (as described in chapter 7 of the manual) 2 cups of water (about 150 ml each) from the steam / hot water wand and turn off the machine by pressing the ON/OFF button (11); the light (18) turns off
- 5 Let the descaling solution take effect for approx. 15-20 minutes with the machine turned off.
- 6 Turn on the machine by pressing the ON/OFF button (11).
 

**(Fig.21)** - Fill up (as described in chapter 7 of the manual) 2 cups of water (about 150 ml each) from the steam / hot water wand. Then turn the machine off by pressing the ON/OFF button (11) and leave it off for 3 minutes.
- 7 Repeat the operations described in **step 6** until the water tank is completely empty.
- 8 **(Fig.2)** - Rinse the water tank with fresh drinking water and fill it completely.
- 9 Place a container under the filter holder.
- 10 Switch on the machine by pressing the ON/OFF button (11); turn the selection knob (17) to the "☕" position and, by means of the filter holder, dispense the whole content of the tank. Set the selection knob (17) to the "0" position to stop dispensing.
- 11 **(Fig.2)** - Fill the tank again with fresh water.
 

**(Fig.21)** - Place a large enough container under the steam wand (Pannarello). Open the water dispensing knob (3) by turning it counter-clockwise.

**(Fig.22)** - Turn the selection knob (17) to the "☕" position and dispense the whole content of the tank by means of the steam / hot water wand.
- 12 **(Fig.23)** - After dispensing water, set the selection knob (17) to the "0" position to stop dispensing.
 

**(Fig.24)** - Close the water dispensing knob (3) by turning it clockwise.
- 13 Repeat the operations from **step (8)** once again, for a total of 4 tanks.
- 14 **(Fig.19)** - Remove the filter holder from the unit by turning it from right to left and rinse it with fresh drinking water.

The descaling cycle is now complete.

**(Fig.2)** - Fill the tank again with fresh water. If necessary, prime the circuit as described in section 4.5.

**i** **The descaling solution is to be disposed of according to the manufacturer's instructions and/or the regulations in force in the country of use.**

---

## 12 DISPOSAL

---

- The packing materials can be recycled.
- Appliance: unplug the appliance and cut the power cord.
- Deliver the appliance and power cord to a service center or public waste disposal facility.

This product complies with eu directive 2002/96/EC.



The symbol  on the product or on its packaging indicates that this product may not be treated as household waste. Instead it shall be handed over to the applicable collection point for the recycling of electrical and electronic equipment. By ensuring this product is disposed of correctly, you will help prevent potential negative consequences for the environment and human health, which could otherwise be caused by inappropriate waste handling of this product. For more detailed information about recycling of this product, please contact your local city office, your household waste disposal service or the shop where you purchased the product.

## 13 TROUBLESHOOTING

Problem	Possible Causes	Solution
The machine does not switch on.	The machine is not connected to the electric network.	Connect the machine to the electric network.
The machine turns off while brewing coffee or dispensing hot water.	Energy saving mode is on.	Press the ON/OFF button (11) to turn on the machine and restart brewing.
The pump is very noisy.	No water in the tank.	Fill the water tank and prime the circuit again (section 4.5).
Coffee is not spilling out after turning the selection knob (17) to the "☕" position.	Filter holder is clogged.	Turn the selection knob (17) back to the "0" position. Turn the machine off and let it cool down (approx. 1 hour). Then remove and wash the filter holder thoroughly. If the problem persists, contact the service centre.
Coffee is too cold.	The "machine ready" light (20) was off while switching the selection knob (17) to the "☕" position.	Wait until the light (20) turns on.
	The filter holder is not inserted for preheating (chapter 5).	Preheat the filter holder.
	The cups are cold.	Preheat the cups with hot water.
The milk does not froth. It is not possible to prepare a cappuccino.	The milk is not suitable: powdered milk, low-fat milk.	Use whole milk.
	Dirty Pannarello.	Clean the Pannarello as described in chap.10.
	There is no more steam in the boiler.	Prime the circuit (section 4.5) and repeat the steps described in chapter 8.
Coffee is brewed too fast, crema does not form.	There is too little coffee in the filter holder.	Add coffee (chapter 5).
	The grind is too coarse.	Use a different blend (chapter 6).
	Coffee is old or not suitable.	Use a different blend (chapter 6).
	The pod is old or not suitable.	Change the pod.
	Missing component in the filter holder.	Make sure that all the components are present and properly installed.



<b>Problem</b>	<b>Possible Causes</b>	<b>Solution</b>
Coffee does not come out or drips only.	No water.	Fill the water tank and prime the circuit again (section 4.5).
	The grind is too fine.	Use a different blend (chapter 6).
	Coffee tamped in the filter holder.	Shake the ground coffee.
	There is too much coffee in the filter holder.	Reduce the quantity of coffee in the filter holder.
	Knob (3) is open.	Close the knob (3).
	The machine has limescale build-up.	Descale the machine (chapter 10).
	The filter in the filter holder is clogged.	Clean the filter (chapter 9).
	Not suitable pod.	Change type of pod.
Coffee flows out of the edges.	The filter holder is not correctly inserted in the brew unit.	Insert the filter holder correctly (chapter 5).
	The upper rim of the filter holder is dirty.	Clean the rim of the filter holder.
	Pod inserted incorrectly.	Insert the pod correctly. Make sure it does not come out of the filter holder.
	There is too much coffee in the filter holder.	Reduce the quantity of coffee using the measuring scoop.

**Please contact an authorised service centre for any problems not covered in the above table or when the suggested solutions do not solve the problem.**

## WAŻNE

### Zasady bezpieczeństwa

---

Ekspres jest wyposażony w urządzenia zabezpieczające. Należy jednak uważnie zapoznać się z zasadami bezpieczeństwa przedstawionymi w niniejszej instrukcji obsługi i przestrzegać ich, aby zapobiec kalectwu lub uszkodzeniu mienia spowodowanego niewłaściwym użytkowaniem urządzenia.

Zachować niniejszą instrukcję do wykorzystania w przyszłości.

Słowo **UWAGA** oraz symbol umieszczony z boku informują użytkownika o sytuacjach zagrożenia, które mogą spowodować kalectwo, niebezpieczeństwo dla życia i/lub uszkodzenie urządzenia.

Słowo **OSTRZEŻENIE** oraz symbol umieszczony z boku informują użytkownika o sytuacjach zagrożenia, które mogą spowodować niewielkie obrażenia i/lub uszkodzenie urządzenia.

### Uwaga

---

- Podłączyć urządzenie do odpowiedniego gniazdka ściennego, którego napięcie jest zgodne z parametrami technicznymi urządzenia.
- Kabel zasilający nie powinien zwisać ze stołu lub płaszczyzny roboczej ani dotykać gorących powierzchni.
- Nie wolno zanurzać w wodzie urządzenia, gniazdka elektrycznego ani kabla zasilającego ze względu na niebezpieczeństwo porażenia prądem!
- Nie wolno kierować strumienia gorącej wody w stronę części ciała ze względu na niebezpieczeństwo poparzeń!
- Nie dotykać gorących powierzchni. Używać odpowiednich uchwytów i pokręteł. Blok kawy może być jeszcze gorący przez chwilę po wyłączeniu urządzenia.
- Wyjąć wtyczkę z gniazdka:
  - w razie wystąpienia awarii;
  - jeżeli urządzenie nie będzie używane przez długi okres czasu;
  - przed rozpoczęciem czyszczenia urządzenia.

- Nie ciągnąć za kabel zasilający, tylko za wtyczkę. Nie dotykać wtyczki mokrymi rękami.
- Nie używać urządzenia, jeżeli uszkodzona jest wtyczka, kabel zasilający lub urządzenie.
  - Nie wolno wykonywać żadnych zmian ani przeróbek w urządzeniu lub kablu zasilającym. Wszystkie naprawy muszą być wykonywane przez autoryzowane centrum obsługi klienta firmy Philips, aby zapobiec ewentualnym zagrożeniom.
  - Urządzenie nie jest przeznaczone do użytku przez dzieci w wieku poniżej 8 lat.
  - Urządzenie może być używane przez dzieci w wieku 8 lat (lub starsze), jeżeli wcześniej zostały one poinstruowane w zakresie właściwej obsługi urządzenia i są świadome zagrożeń lub są pod opieką osoby dorosłej.
  - Czynności związane z czyszczeniem i konserwacją nie mogą być wykonywane przez dzieci, chyba że są w wieku powyżej 8 lat i są pod opieką osoby dorosłej.
  - Przechowywać urządzenie i kabel zasilający z dala od dzieci w wieku poniżej 8 lat.
  - Urządzenie może być używane przez osoby o ograniczonych możliwościach fizycznych, umysłowych oraz o ograniczonych zdolnościach zmysłowych lub w przypadku niewystarczającego doświadczenia i/lub odpowiedniego przygotowania, jeżeli wcześniej zostały one poinstruowane w zakresie właściwej obsługi urządzenia i są świadome zagrożeń lub są pod opieką osoby dorosłej.
  - Nie pozostawiać dzieci bez opieki, aby uniknąć, by bawiły się urządzeniem.

## **Ostrzeżenia**

---

- Urządzenie jest przeznaczone tylko do użytku domowego. Nie powinno być stosowane w stołówkach, kuchniach zakładowych, biurach, gospodarstwach rolnych lub w innych środowiskach pracy.
- Zawsze należy ustawiać urządzenie na płaskiej i stabilnej powierzchni.
- Nie ustawiać urządzenia na powierzchniach gorących, w pobliżu gorącego pieca, grzejnika lub innych źródeł ciepła.
- Przed włożeniem lub wyjęciem jakichkolwiek elementów należy poczekać, aż urządzenie ostygnie.
- Nie wolno wlewać do pojemnika gorącej lub wrzącej wody. Używać tylko zimnej pitnej wody niegazowanej.
- Do czyszczenia nie wolno używać proszków ściernych ani silnych detergentów. Wystarczy miękka ściereczka zwilżona w wodzie.

- Należy regularnie wykonywać odwapnianie urządzenia. W przypadku niewykonania tej operacji urządzenie nie będzie działać prawidłowo. W takim wypadku naprawa nie jest objęta gwarancją!
- Nie wolno przechowywać urządzenia w temperaturze poniżej 0°C. Resztki wody znajdujące się wewnątrz systemu grzejnego mogą zamarznąć i spowodować uszkodzenie urządzenia.
- Nie wolno zostawić wody w pojemniku, jeżeli urządzenie nie będzie używane przez długi okres czasu. Woda może ulec zanieczyszczeniu. Zawsze należy używać świeżej wody.

### **Zgodność z przepisami prawnymi**

Urządzenie spełnia wymagania określone w art. 13 włoskiego dekretu ustawodawczego nr 151 z dnia 25 lipca 2005 r. „Wprowadzenie w życie dyrektyw 2005/95/WE, 2002/96/WE i 2003/108/WE dotyczących zmniejszenia użytkowania substancji niebezpiecznych w urządzeniach elektrycznych i elektronicznych, jak również utylizacji odpadów”.

Urządzenie jest zgodne z dyrektywą europejską 2002/96/WE.

To urządzenie firmy Philips spełnia wszystkie normy i przepisy dotyczące narażenia na działanie pól elektromagnetycznych.

## 1 UWAGI OGÓLNE

Ekspres do kawy jest przeznaczony do przygotowywania 1 lub 2 filiżanek kawy espresso i jest on wyposażony w nastawną rurkę do wytwarzania pary i nalewania gorącej wody. Przyciski sterownicze umieszczone na przedniej części urządzenia są oznaczone łatwymi do zrozumienia symbolami.

Urządzenie zostało zaprojektowane do użytku domowego i nie nadaje się do intensywnego wykorzystywania profesjonalnego.

 **Uwaga. Producent nie ponosi odpowiedzialności za ewentualne szkody spowodowane przez:**

- **Użytkowanie błędne i niezgodne z przewidzianym celem;**
- **Naprawy niewykonane w autoryzowanych centrach serwisowych;**
- **Przerobienie kabla zasilającego;**
- **Przerobienie jakiegokolwiek części urządzenia;**
- **Stosowanie nieoryginalnych części zamiennych i akcesoriów;**
- **Brak odwapniania i przechowywanie urządzenia w pomieszczeniach o temperaturze poniżej 0°C.**

**W każdym powyższym wypadku gwarancja wygasa.**

### 1.1 Ułatwienie zrozumienia instrukcji



**Trójkąt ostrzegawczy sygnalizuje wszystkie ważne instrukcje dotyczące bezpieczeństwa użytkownika.**

**Należy ich ściśle przestrzegać, aby zapobiec kalectwu!**

Odniesienia do ilustracji, części urządzenia lub elementów sterowania itd. są oznaczone numerami lub literami. W tym przypadku użytkownik jest odsyłany do ilustracji.

 **Ten symbol sygnalizuje ważne informacje, które pozwalają na jak najlepsze stosowanie urządzenia.**

**Ilustracje do tekstu znajdują się na pierwszych stronach instrukcji. Pozostawić tą stronę otwartą podczas zapoznawania się z instrukcją obsługi.**

### 1.2 Zastosowanie niniejszej instrukcji podczas użytku

Zachować niniejszą instrukcję obsługi w bezpiecznym miejscu i dołączyć ją każdorazowo do ekspresu do kawy, gdy będzie go używała inna osoba.

W przypadku potrzeby dodatkowych informacji lub w przypadku pojawienia się problemów, należy zwrócić się do autoryzowanych centrów obsługi klienta.

## 2 DANE TECHNICZNE

Producent zastrzega sobie prawo do zmian właściwości technicznych produktu.

Napięcie nominalne - Moc nominalna - Zasilanie  
Patrz tabliczka umieszczona na urządzeniu

Materiał obudowy  
Tworzywo sztuczne / Stal

Wymiary (dł. x wys. x gł.) (mm)  
210 x 300 x 280

Waga  
3,9 kg

Panel sterujący  
Z przodu

Uchwyt filtra  
Pod ciśnieniem

Przystawka Pannarello  
(tylko w modelach Focus, Class i Stainless Steel)  
Specjalna do cappuccino

Pojemnik na wodę  
1,25 litra - Wymijany

Ciśnienie pompy  
15 barów

Urządzenia zabezpieczające  
Bezpiecznik termiczny

## 3 Objaśnienie elementów urządzenia (str.2)

- 1 Panel sterujący
- 2 Pokrywa pojemnika na wodę
- 3 Pokrętko gorącej wody / pary
- 4 Miejsce na akcesoria
- 5 Pojemnik na wodę
- 6 Taca do odstawiania filiżanek
- 7 Zbiornik ściekowy wody + kratka (jeżeli jest załączona)
- 8 Blok zaparządzający kawę
- 9 Rurka wylotu pary (Pannarello)
- 10 Kabel zasilający
- 11 Przycisk ON/OFF
- 12 Uchwyt filtra pod ciśnieniem
- 13 Miarka do kawy mielonej
- 14 (\*) Filtr do kawy mielonej (jeden do parzenia 1 lub 2 kaw)
- 15 (\*) Adapter do filtra do kawy w saszetkach
- 16 (\*) Filtr do kawy w saszetkach
- 17 Pokrętko wyboru funkcji
- 18 Kontrolka „urządzenie włączone”
- 19 Kontrolka „para gotowa”
- 20 Kontrolka kawy / wody - „urządzenie gotowe”

(\*) Tylko w modelach Focus, Class i Stainless Steel

## 4 INSTALACJA

Dla własnego bezpieczeństwa oraz bezpieczeństwa innych osób należy uważnie przestrzegać „norm bezpieczeństwa” opisanych w rozdziale 3.

### 4.1 Opakowanie

Oryginalne opakowanie zostało zaprojektowane i wyprodukowane w celu ochrony urządzenia podczas transportu. Zaleca się jego zachowanie do ewentualnej potrzeby transportu w przyszłości.

### 4.2 Informacje dotyczące instalacji

Przed rozpoczęciem instalacji urządzenia należy uwzględnić następujące zalecenia dotyczące bezpieczeństwa:

- umieścić urządzenie w bezpiecznym miejscu;
- upewnić się, czy dzieci nie mają możliwości bawienia się urządzeniem;
- nie umieszczać urządzenia na bardzo gorących powierzchniach lub w pobliżu płomieni ognia.

Ekspres do kawy jest gotowy do podłączenia do sieci elektrycznej.

**i** Uwaga: zalecamy umycie elementów urządzenia przed ich pierwszym użyciem i/lub po okresie, w którym nie były używane.

### 4.3 Podłączenie urządzenia

**!** Prąd elektryczny może być niebezpieczny! Z tego powodu należy zawsze uważnie przestrzegać norm bezpieczeństwa. Nie wolno używać uszkodzonych kabli! Uszkodzone kable i wtyczki muszą być bezwzględnie wymienione w autoryzowanych centrach obsługi klienta.

Napięcie urządzenia zostało ustawione fabrycznie. Sprawdzić, czy napięcie sieci jest zgodne z napięciem umieszczonym na tabliczce identyfikacyjnej znajdującej się w dolnej części urządzenia.

- Włożyć wtyczkę do ściennego gniazdka elektrycznego o odpowiednim napięciu.

### 4.4 Pojemnik na wodę

- (Rys.1A) - Zdjąć pokrywę pojemnika na wodę (2), podnosząc ją.
- (Rys.1B) - Wyjąć pojemnik na wodę (5).
- (Rys.2) - Oplukać go i napełnić świeżą pitną wodą. Nie przekraczać poziomu (MAX) oznaczonego na pojemniku.

**!** Wlewać do pojemnika tylko i wyłącznie świeżą pitną wodę niegazowaną. Gorąca woda lub inne płyny mogą uszkodzić pojemnik. Nie włączać urządzenia bez wody. Upewnić się, czy w pojemniku jest wystarczająca ilość wody.

- (Rys.3A) - Umieścić pojemnik, upewniając się, że znajduje się w odpowiedniej pozycji, a następnie założyć z powrotem pokrywę (2).

**!** Sprawdzić, czy pojemnik jest prawidłowo włożony do urządzenia, naciskając go odpowiednio do samego końca (MUSI BYĆ WIDOCZNE OZNACZENIE PRZESTAWIONE NA RYS.3B), aby woda nie wypływała od spodu.

### 4.5 Napełnianie obwodu

Na początku, po wytworzeniu pary i po wyczerpaniu wody w pojemniku obwód urządzenia musi być napełniony.

- Nacisnąć przycisk ON/OFF (11). Zaświeci się kontrolka (18), która sygnalizuje, że urządzenie jest włączone.
- (Rys.4) - Ustawić pojemnik pod rurką wylotu pary (Pannarello).
- Otworzyć pokrętkę (3) „gorąca woda/para”, obracając je w kierunku przeciwnym do kierunku ruchu wskazówek zegara.
- (Rys.5) - Ustawić pokrętkę wyboru funkcji (17) w położeniu „☕”.
- Poczekać, aż z rurki wylotu pary (Pannarello) wypłynie regularny strumień wody.
- (Rys.5) - Ustawić pokrętkę wyboru funkcji (17) w położeniu „☕”.
- Zamknąć pokrętkę (3) „gorąca woda/para”, obracając je w kierunku zgodnym z ruchem wskazówek zegara. Wyjąć pojemnik.

### 4.6 Pierwsze użycie lub użycie po okresie nieużywania

Ta prosta czynność zagwarantuje optymalne parzenie. Powinna być wykonana:

- przy pierwszym uruchomieniu;
- kiedy urządzenie nie było używane przez długi okres czasu (dłużej niż 2 tygodnie).

**i** Nalaną wodę należy wylać do zlewu i nie wolno jej stosować do celów spożywczych. Jeżeli pojemnik napełni się podczas cyklu, należy zatrzymać napełnianie i opróżnić go przed kontynuowaniem czynności.

- (Rys.2) - Wypłukać pojemnik i napełnić go świeżą pitną wodą.
- (Rys.4) - Ustawić pojemnik pod rurką wylotu pary (Pannarello). Otworzyć pokrętkę (3), przekręcając je w kierunku

przeciwnym do kierunku ruchu wskazówek zegara.

**(Rys.5)** - Ustawić pokrętko wyboru funkcji (17) w położeniu „☕”.

- Nalać całą zawartość pojemnika na wodę z rurki wylotu pary/gorącej wody (Pannarello). Aby zakończyć nalewanie, ustawić pokrętko wyboru funkcji (17) w położeniu „☕” i zamknąć pokrętko (3), przekręcając je w kierunku zgodnym z ruchem wskazówek zegara.
- **(Rys.2)** - Napełnić pojemnik świeżą pitną wodą.
- **(Rys.13-14)** - Od dołu włożyć uchwyt filtra do bloku zaparzającego (8) i przekręcić go od lewej do prawej strony, aż do momentu zablokowania.
- **(Rys.15)** - Ustawić odpowiedni pojemnik pod uchwytem filtra.
- **(Rys.16)** - Przekręcić pokrętko wyboru funkcji (17) do położenia „☕” i nalać całą znajdującą się w pojemniku wodę.
- **(Rys.17)** - Przed wylaniem całej wody należy zatrzymać nalewanie i przekręcić pokrętko wyboru funkcji (17) do położenia „☕”.
- Napełnić ponownie pojemnik i poczekać, aż zaświeci się kontrolka „urządzenie gotowe” (20).
- **(Rys.19)** - Wyjąć uchwyt filtra z bloku, przekręcając go od prawej do lewej strony, i opłukać go świeżą pitną wodą.

Urządzenia jest teraz gotowe. Szczegóły dotyczące parzenia kawy i wytwarzania pary są opisane w odpowiednich rozdziałach.

## 5 PARZENIE KAWY



**Uwaga! Podczas parzenia kawy nie wolno wyjmować uchwytu filtra pod ciśnieniem, obracając go ręcznie w kierunku zgodnym z ruchem wskazówek zegara. Niebezpieczeństwo poparzeń.**

- Podczas tej operacji kontrolka (20) „urządzenie gotowe” może zaświecić się i zgasić. Jest to normalne zachowanie i nie należy tego uznawać za usterkę.
- Przed użyciem należy upewnić się, że pokrętko (3) gorącej wody/pary jest zamknięte i że pojemnik na wodę zawiera wystarczającą ilość wody.
- Nacisnąć przycisk ON/OFF (11). Zaświeci się kontrolka (18), która sygnalizuje, że urządzenie jest włączone.
- Poczekać, aż zaświeci się kontrolka (20) „urządzenie gotowe”. Teraz urządzenie jest gotowe do parzenia kawy.

**i Akcesoria do parzenia kawy są umieszczone w specjalnie zaprojektowanym miejscu, aby ułatwić i przyspieszyć powyższe czynności.**

**Miarkę do kawy mielonej i/lub potrzebne filtry można znaleźć po podniesieniu pokrywy (2). Następnie można pobrać żądaną ilość (Rys.35 i Rys.36)**



**Jeżeli po ustawieniu pokrętła wyboru funkcji (17) w położeniu „☕” NIE wypływa kawa, należy**

**ustawić pokrętko wyboru funkcji (17) w położeniu „☕” i zapoznać się z tabelą „Rozwiązywanie problemów” przed wyjęciem uchwytu filtra.**

## 5.1 Kawa mielona

- **(Rys.7)** - Włożyć filtr (14) do uchwytu filtra pod ciśnieniem (12). Przy pierwszym użyciu filtr jest już włożony.
- **(Rys.13)** - Włożyć od spodu uchwyt filtra do bloku zaparzającego (8).
- **(Rys.14)** - Obracać uchwyt filtra od lewej do prawej strony, aż do momentu zablokowania. Wypuścić rączkę uchwytu filtra pod ciśnieniem. System automatyczny obróci teraz rączkę lekko w lewo. Ten ruch gwarantuje poprawne funkcjonowanie uchwytu filtra pod ciśnieniem.
- **(Rys.16)** - Podgrzać uchwyt filtra pod ciśnieniem, ustawiając pokrętko wyboru funkcji (17) w położeniu „☕”. Woda zacznie wypływać z uchwytu filtra pod ciśnieniem (tę czynność należy wykonać tylko podczas zaparzania pierwszej kawy).
- **(Rys.17)** - Po wypuszczeniu 50 ml wody należy ustawić pokrętko wyboru funkcji (17) w położeniu „☕”, aby zatrzymać parzenie.
- **(Rys.19)** - Wyjąć uchwyt filtra z urządzenia, obracając go od prawej do lewej strony, i wyłączyć pozostałą wodę. Przy użyciu specjalnego filtra (14), w który jest wyposażone urządzenie, nie trzeba zmieniać filtra, by zaparzyć jedną lub dwie kawy.
- **(Rys.35)** - Wyjąć miarkę z urządzenia.
- **(Rys.8)** - Wsypać 1-1,5 miarki, aby zaparzyć pojedynczą kawę, lub 2 płaskie miarki, aby zaparzyć podwójną kawę. Wyczyścić brzeg uchwytu filtra z resztek kawy.
- **(Rys.13)** - Włożyć od spodu uchwyt filtra (12) do bloku zaparzającego (8).
- **(Rys.14)** - Obracać uchwyt filtra od lewej do prawej strony, aż do momentu zablokowania.
- **(Rys.15)** - Wziąć **1 lub 2 rozgrzane filizanki** i ustawić je pod uchwytem filtra pod ciśnieniem. Sprawdzić, czy są poprawnie umieszczone pod otworami wylotu kawy.
- **(Rys.14)** - Obrócić pokrętko wyboru funkcji (17) do położenia „☕”.
- **(Rys.17)** - Po nalanu odpowiedniej ilości kawy przekręcić pokrętko wyboru funkcji (17) do położenia „☕”, aby zatrzymać parzenie kawy. Po zakończeniu parzenia odczekać kilka sekund. Wziąć filizanki z kawą **(Rys.18)**.
- **(Rys.19)** - Po zakończeniu parzenia odczekać jeszcze kilka sekund, wyjąć uchwyt filtra pod ciśnieniem i opróżnić go z pozostałych fusów.



**Uwaga: w uchwycie filtra zostanie niewielka ilość wody. Jest to normalne zjawisko związane z właściwościami uchwytu filtra.**

**i** **Ważna informacja: filtr (14) należy utrzymywać w czystości, aby zapewnić doskonały rezultat. Myć codziennie po zakończeniu używania.**

## 5.2 Kawa w saszetkach

**i** **Ważna informacja: funkcja ta jest dostępna tylko w modelach Focus, Class i Stainless Steel.**

- **(Rys.9)** - Używając łyzeczki do kawy, wyjąć z uchwytu filtra pod ciśnieniem (12) filtr do kawy mielonej (14).
- **(Rys.10)** - Włożyć do uchwytu filtra pod ciśnieniem (12) adapter do saszetek (15), z częścią wypukłą skierowaną w dół.
- **(Rys.11)** - Następnie włożyć filtr do saszetek (16) do uchwytu filtra pod ciśnieniem (12).
- **(Rys.13)** - Włożyć od spodu uchwyt filtra pod ciśnieniem do bloku zaparzającego (8).
- **(Rys.14)** - Obracać uchwyt filtra od lewej do prawej strony, aż do momentu zablokowania. Wypuścić rączkę uchwytu filtra pod ciśnieniem. System automatyczny obróci teraz rączkę lekko w lewo. Ten ruch gwarantuje poprawne funkcjonowanie uchwytu filtra pod ciśnieniem.
- **(Rys.16)** - Podgrzać uchwyt filtra pod ciśnieniem, ustawiając pokrętkę wyboru funkcji (17) w położeniu „☕”. Woda zacznie wypływać z uchwytu filtra pod ciśnieniem (tę czynność należy wykonać tylko podczas zaparzania pierwszej kawy).
- **(Rys.17)** - Po wypuszczeniu 50 ml wody należy ustawić pokrętkę wyboru funkcji (17) w położeniu „☕”, aby zatrzymać parzenie.
- **(Rys.19)** - Wyjąć uchwyt filtra pod ciśnieniem z urządzenia, obracając go od prawej do lewej strony, i wylać pozostałą wodę.
- **(Rys.12)** - Włożyć saszetkę do uchwytu filtra. Upewnić się, czy papier saszetki nie wystaje z uchwytu filtra.
- **(Rys.13)** - Włożyć od spodu uchwyt filtra pod ciśnieniem do bloku zaparzającego (8).
- **(Rys.14)** - Obracać uchwyt filtra od lewej do prawej strony, aż do momentu zablokowania.
- Wziąć **1 filiżankę** wstępnie ogrzaną i ustawić ją pod uchwytem filtra. Sprawdzić, czy jest poprawnie umieszczona pod otworami wylotu kawy.
- **(Rys.16)** - Obrócić pokrętkę wyboru funkcji (17) do położenia „☕”.
- **(Rys.17)** - Po otrzymaniu wymaganej ilości kawy przekręcić pokrętkę wyboru funkcji (17) do położenia „☕”, aby zatrzymać parzenie kawy. Wziąć filiżankę z kawą.
- **(Rys.19)** - Po zakończeniu parzenia odczekać jeszcze kilka sekund, wyjąć uchwyt filtra i usunąć zużyty saszetkę.

**i** **Ważna informacja: Filtr (16) i adapter (15) należy utrzymywać w czystości, aby zapewnić doskona-**

**ły rezultat. Myć codziennie po zakończeniu używania.**

## 6 WYBÓR TYPU KAWY - PORADY

W zasadzie możliwe jest stosowanie każdego typu kawy dostępnej w sprzedaży. Kawa jest jednak produktem naturalnym i może zmieniać smak w zależności od pochodzenia i rodzaju mieszanki. Z tego powodu zaleca się spróbowanie różnych jej typów, aby odkryć gatunek, który najbardziej odpowiada indywidualnym upodobaniom.

W celu otrzymania jak najlepszych rezultatów w każdym przypadku zaleca się stosowanie mieszanek przygotowanych wyłącznie dla ekspresów do kawy espresso. Kawa powinna zawsze wypływać regularnie z uchwytu filtra pod ciśnieniem, nie ściekając kroplami.

Można zmienić szybkość wypływania kawy poprzez niewielką zmianę dawki kawy w filtrze i/lub poprzez zastosowanie kawy o innym stopniu mielienia.

W celu zapewnienia lepszego smaku kawy i ułatwienia czynności czyszczenia i przygotowywania Saeco zaleca stosować kawę w saszetkach ze znakiem ESE na opakowaniu.



**i** **Uwaga: zestaw saszetek ESE jest dostępny tylko w modelach Focus, Class i Stainless Steel.**

**! PRZED WYKONANIEM JAKIEJKOLWIEK CZYNNOŚCI ZWIĄZANEJ Z WYTWARZANIEM PARY LUB NALEWANIEM GORĄCEJ WODY NALEŻY SPRAWDZIĆ, CZY RURKA WYLOTU PARY (PANNARELLO) JEST ZWRÓCONA W KIERUNKU ZBIORNIKA ŚCIEKOWEGO WODY.**

## 7 GORĄCA WODA

**! Niebezpieczeństwo poparzeń! Na początku parzenia gorąca woda może przez chwilę przyskać. Rurka wylotu może być bardzo rozgrzana: nie wolno dotykać jej gołymi rękami.**

- Podczas tej operacji kontrolka (20) „urządzenie gotowe” może zaświecić się i zgasnąć. Jest to normalne zachowanie i nie należy tego uznawać za usterkę.
- Przed użyciem należy upewnić się, że pokrętkę (3) gorącej wody/pary jest zamknięte i że pojemnik na wodę urządzenia zawiera wystarczającą ilość wody.
- Nacisnąć przycisk ON/OFF (11). Zaświeci się czerwona kontrolka (18), która sygnalizuje, że urządzenie jest włączone.



- Zaczekać, aż zaświeci się kontrolka (20) „urządzenie gotowe”. Teraz urządzenie jest gotowe do pracy.
- **(Rys.21)** - Ustawić pojemnik lub szklankę pod rurką wylotu pary (Pannarello).
- **(Rys.21)** - Otworzyć pokrętko (3), przekręcając je w kierunku przeciwnym do kierunku ruchu wskazówek zegara.
- **(Rys.22)** - Ustawić pokrętko wyboru funkcji (17) w położeniu „☕”.
- **(Rys.23)** - Po nalaniu odpowiedniej ilości gorącej wody przekręcić pokrętko wyboru funkcji (17) do położenia „☕”.
- **(Rys.24)** - Zamknąć pokrętko (3), przekręcając je w kierunku zgodnym z ruchem wskazówek zegara.
- Zabrać pojemnik z gorącą wodą.

## 8 PARA / CAPPUCCINO



**Niebezpieczeństwo poparzeń! Na początku parzenia gorąca woda może przez chwilę przyskać. Rurka wylotu może być bardzo rozgrzana: nie wolno dotykać jej bezpośrednio rękami.**



**Uwaga! Nie nalewać kawy, jeżeli wybrano funkcję pary, ponieważ temperatura jest zbyt wysoka i może spowodować poparzenie.**



**Uwaga! Podczas wytwarzania pary nie wolno wyjmować uchwyty filtra (jeżeli jest włożony), obracając go ręcznie w kierunku zgodnym z ruchem wskazówek zegara. Niebezpieczeństwo poparzeń! Uchwyt filtra można wyjmować dopiero po ustawieniu pokrętła wyboru funkcji (17) w położeniu „☕” i ostygnięciu urządzenia zgodnie z opisem zawartym w punkcie 4.5.**

- Podczas tej operacji kontrolka (20) „urządzenie gotowe” może zaświecić się i zgasić. Jest to normalne zachowanie i nie należy tego uznawać za usterkę.
- Przed użyciem należy upewnić się, że pokrętko (3) gorącej wody/pary jest zamknięte i że pojemnik na wodę urządzenia zawiera wystarczającą ilość wody.
- Nacisnąć przycisk ON/OFF (11). Zaświeci się kontrolka (18), która sygnalizuje, że urządzenie jest włączone.
- Zaczekać, aż zaświeci się kontrolka (20) „urządzenie gotowe”.
- **(Rys.25)** - Ustawić pokrętko wyboru funkcji (17) w położeniu „☕”. Kontrolka (20) zgaśnie.
- Zaczekać, aż zaświeci się kontrolka (19). Teraz urządzenie jest gotowe do wytwarzania pary.
- **(Rys.26)** - Ustawić pojemnik pod rurką wylotu pary.
- **(Rys.26)** - Otworzyć pokrętko (3) na chwilę tak, aby umożliwić wypłynięcie pozostałej wody z rurki wylotu pary (Pannarello). Wkrótce zacznie wydobywać się tylko para.
- **(Rys.27)** - Zamknąć pokrętko (3) i zabrać pojemnik.

- Napełnić zimnym mlekiem 1/3 pojemnika, który zostanie użyty do przygotowania cappuccino.



**Stosować zimne mleko, by zapewnić jak najlepsze rezultaty.**

- **(Rys.28)** - Zanurzyć rurkę wylotu pary w mleku i otworzyć pokrętko (3), obracając je w kierunku przeciwnym do kierunku ruchu wskazówek zegara. Obracać powoli pojemnik zawierający mleko, od dołu do góry, by zapewnić równomierne ogrzanie.



**Zalecamy zaparzenie maksymalnie przez 60 sekund.**

- Po zakończeniu zamknąć pokrętko (3), obracając je w kierunku zgodnym z ruchem wskazówek zegara. Zabrać filiżankę ze spienionym mlekiem.
  - **(Rys.30)** - Ustawić pokrętko wyboru funkcji (17) w położeniu „☕”.
- Jeżeli świecą się obie kontrolki „☕” i „☞”, oznacza to, że urządzenie osiągnęło nadmierną temperaturę parzenia kawy.
- Przystąpić do napełnienia obwodu zgodnie z opisem zawartym w punkcie 4.5, by urządzenie nadawało się do pracy.



**Uwaga: urządzenie nadaje się do pracy, gdy kontrolka ☕ „urządzenie gotowe” stale się świeci.**



**Uwaga: jeżeli nie udało się zaparzyć cappuccino zgodnie z powyższym opisem, należy ponownie napełnić obwód zgodnie z opisem zawartym w punkcie 4.5, a następnie powtórzyć kolejne czynności.**



**Ten sam system może być stosowany do ogrzewania innych napojów.**

- Po tej operacji należy wyczyścić rurkę wylotu pary wilgotną ściereczką.

## 9 OSZCZĘDNOŚĆ ENERGII

Urządzenie jest wyposażone w funkcję automatycznego wyłączania w celu oszczędzania energii.

Aby ponownie uruchomić urządzenie, należy nacisnąć przycisk ON/OFF (11). Zaświeci się kontrolka (18) „urządzenie włączone”.

Zaczekać, aż zaświeci się kontrolka (20) „urządzenie gotowe”.

## 10 CZYSZCZENIE

Konserwacja i czyszczenie mogą być wykonywane, tylko kiedy urządzenie jest zimne i odłączone od sieci elektrycznej.

- Nie zanurzać urządzenia w wodzie i nie wkładać jego elementów do zmywarki do naczyń.
- Nie używać alkoholu etylowego, rozpuszczalników i/lub agresywnych środków chemicznych.
- Zalecamy codzienne czyszczenie pojemnika na wodę i napełnianie go świeżą wodą.
- **(Rys.31-33)** - Codziennie, po ogrzaniu mleka, należy zdjąć zewnętrzną część przystawki Pannarello i umyć ją w świeżej pitnej wodzie.
- **(Rys.31-32-33)** - Raz na tydzień należy wyczyścić rurkę wylotu pary. Aby wykonać tę czynność, należy:
  - zdjąć część zewnętrzną przystawki Pannarello (do normalnego czyszczenia);
  - wysunąć górną część przystawki Pannarello z rurki wylotu pary;
  - umyć górną część przystawki Pannarello świeżą pitną wodą;
  - umyć rurkę wylotu pary wilgotną ściereczką i usunąć ewentualne pozostałości mleka;
  - umieścić ponownie górną część w rurce wylotu pary (upewnić się, czy jest prawidłowo włożona);Zamontować zewnętrzną część przystawki Pannarello.
- **(Rys.34)** - Należy codziennie opróżnić i myć tacę ociekową.
- Do czyszczenia urządzenia stosować miękką ściereczkę zwilżoną w wodzie.
- **(Rys.20)** - Aby wyczyścić uchwyt filtra pod ciśnieniem, należy wykonać kolejne następujące czynności:
  - **(Rys.9)** - wyjąć filtr i umyć go dokładnie w ciepłej wodzie.
  - wyjąć adapter (jeżeli jest załączony) i umyć go dokładnie w ciepłej wodzie.
  - umyć uchwyt filtra pod ciśnieniem od środka.
- Nie suszyć urządzenia i/lub jego elementów w kuchenie mikrofalowej i/lub w piekarniku.
- **(Rys.35-36)** - Raz na tydzień należy wyczyścić miejsce na akcesoria wilgotną ściereczką, aby usunąć ewentualne resztki kawy lub kurzu.

**i Uwaga: nie wolno myć uchwytu filtra pod ciśnieniem w zmywarce.**

## 11 ODWAPNIANIE

Podczas użytkowania urządzenia tworzy się kamień. Odwapnianie konieczne jest co 1-2 miesiące użytkowania urządzenia i/lub po stwierdzeniu mniejszego przepływu wody. Stosować wyłącznie środek odwapniający Saeco.

**i W razie ewentualnej sprzeczności treść instrukcji obsługi i konserwacji ma pierwszeństwo przed**

**treścią instrukcji akcesoriów i/lub materiałów eksploatacyjnych sprzedawanych osobno.**

**i Stosować środek odwapniający Saeco (Rys.B). Został on opracowany specjalnie w celu utrzymania jak najlepszej wydajności i funkcjonalności urządzenia przez cały okres jego żywotności, jak również, aby uniknąć sytuacji, w których, jeśli jest ono prawidłowo używane, dochodziłoby do zmian parzonego produktu. Przed rozpoczęciem cyklu odwapniania upewnić się, czy ZOSTAŁ ZDJĘTY FILTR WODY, jeżeli jest używany.**

**! Nie pić roztworu odwapniającego ani nalewanych produktów aż do zakończenia cyklu. Nie używać w żadnym wypadku octu jako odwapniacza.**

- 1 **(Rys.13-14)** - Od dołu włożyć uchwyt filtra do bloku zaprzającego (8) i przekręcić go od lewej do prawej strony, aż do momentu zablokowania.
- 2 **(Rys.1B)** - Wyjąć i opróżnić pojemnik na wodę.
- 3 **(Rys.2)** - Włożyć **POŁOWĘ** zawartości butelki skoncentrowanego odwapniacza Saeco do pojemnika na wodę znajdującego się w urządzeniu i napełnić go świeżą pitną wodą do poziomu MAX.
- 4 Włączyć urządzenie, naciskając przycisk ON/OFF (11). Zaświeci się kontrolka (18).  
**(Rys.21)** - Nalać (zgodnie z opisem zawartym w rozdziale 7 instrukcji) przez rurkę wylotu pary/gorącej wody 2 filiżanki (około 150 ml każda) wody, po czym wyłączyć urządzenie za pomocą przycisku ON/OFF (11). Zgaśnie kontrolka (18)
- 5 Poczekać około 15-20 minut przy wyłączonym urządzeniu, aż zadziała odwapniacz.
- 6 Włączyć urządzenie, naciskając przycisk ON/OFF (11).  
**(Rys.21)** - Nalać (zgodnie z opisem zawartym w rozdziale 7 instrukcji) przez rurkę wylotu pary/gorącej wody 2 filiżanki (około 150 ml każda) wody. Następnie wyłączyć urządzenie za pomocą przycisku ON/OFF (11) i pozostawić je wyłączone przez 3 minuty.
- 7 Powtórzyć czynności opisane w punkcie 6 aż do całkowitego opróżnienia pojemnika na wodę.
- 8 **(Rys.2)** - Wypłukać pojemnik świeżą pitną wodą i napełnić go całkowicie.
- 9 Ustawić pojemnik pod uchwytem filtra.
- 10 Włączyć urządzenie przez naciśnięcie przycisku ON/OFF (11). Obrócić pokrętkę wyboru funkcji (17) do położenia „☕” i za pomocą uchwytu filtra przelać całą zawartość pojemnika. Aby zatrzymać nalewanie, przekręcić pokrętkę wyboru funkcji (17) do położenia „☕”.
- 11 **(Rys.2)** - Napełnić ponownie pojemnik świeżą wodą.  
**(Rys.21)** - Ustawić duży pojemnik pod rurką wylotu pary (Pannarello). Otworzyć pokrętkę nalewania wody (3), przekręcając je w kierunku przeciwnym do ruchu wskazówek zegara.  
**(Rys.22)** - Przekręcić pokrętkę wyboru funkcji (17) do po-

łożenia „☕” i przelać całą zawartość pojemnika poprzez rękę wylotu pary/gorącej wody.

**12 (Rys.23)** - Po zakończeniu przelewania wody, aby zatrzymać nalewanie, należy ustawić pokrętko wyboru funkcji (17) w położeniu „0”.

**(Rys.24)** - Zamknąć pokrętko nalewania wody (3), obracając je w kierunku zgodnym z ruchem wskazówek zegara.

**13** Powtórzyć jeszcze raz opisane czynności od **punktu (8)** dla 4 kolejnych pojemników.

**14 (Rys.19)** - Wyjąć uchwyt filtra z bloku, przekręcając go od prawej do lewej strony, i opłukać go świeżą pitną wodą.

W ten sposób cykl odwapniania został zakończony.

**(Rys.2)** - Napełnić ponownie pojemnik świeżą wodą. Jeżeli jest to konieczne, należy wykonać napełnianie obwodu zgodnie z opisem zawartym w punkcie 4.5.

**i** **Roztwór odwapniający musi być poddany utylizacji zgodnie z zaleceniami producenta i/lub według przepisów obowiązujących w kraju użytkownika.**

## 12 UTYLIZACJA URZĄDZENIA

**INSTRUKCJE USUWANIA ZUŻYTEGO SPRZĘTU:** Ten produkt odpowiada wymogom dyrektywy nr 2002/96/WE Parlamentu Europejskiego i Rady.



- Symbol  umieszczony na sprzęcie lub opakowaniu wskazuje na to, że zużyty sprzęt nie może być traktowany jako ogólny odpad domowy, a że należy go zanieść do punktów zbiórki selektywnej sprzętu elektrycznego i elektronicznego, zorganizowanych przez administrację publiczną.
- Sprzęt ten może być również oddany dystrybutorowi w momencie zakupu nowego równorzędnego sprzętu. Użytkownik jest odpowiedzialny za oddanie zużytego sprzętu do odpowiednich punktów zbiórki; w przeciwnym przypadku podlega on sankcjom przewidzianym przez obowiązujące przepisy w dziedzinie odpadów.
- Poprawna selektywna zbiórka poprzez przeznaczenie zużytego sprzętu na recykling, przetworzenie oraz usuwanie przyjazne dla środowiska przyczynia się do zmniejszenia ewentualnych negatywnych skutków na środowisko i ludzkie zdrowie oraz sprzyja odzyskowi materiałów, z których składa się produkt.
- O otrzymanie szczegółowych informacji dotyczących możliwych systemów zbiórki należy się zwrócić do lokalnych podmiotów zajmujących się usługami usuwania odpadów lub do dystrybutora, u którego został zakupiony produkt. Producent i/lub importer wypełniają obowiązki związane z recyklingiem, przetworzeniem oraz przyjaznym dla śro-

dowiska usuwaniem odpadów zarówno indywidualnie jak i biorąc udział w zbiorowych systemach.

### 13 ROZWIĄZYWANIE PROBLEMÓW

Usterka	Możliwe przyczyny	Rozwiązanie
Urządzenie nie włącza się.	Urządzenie nie jest podłączone do sieci elektrycznej.	Podłączyć urządzenie do sieci elektrycznej.
Urządzenie wyłącza się podczas nalewania kawy lub gorącej wody.	Włączono funkcję oszczędności energii.	Nacisnąć przycisk ON/OFF (11), aby włączyć urządzenie i ponownie uruchomić nalewanie.
Pompa jest bardzo hałaśliwa.	Brak wody w pojemniku.	Dolać wody i napełnić obwód (pkt 4.5)
Po ustawieniu pokrętki wyboru funkcji (17) w położeniu „☕” nie wypływa kawa.	Zatkany uchwył filtra.	Ustawić pokrętkę wyboru funkcji (17) w położeniu „☕”. Wyłączyć urządzenie i poczekać, aż się ochłodzi (około 1 godziny). Następnie wyjąć i dokładnie umyć uchwył filtra. Jeżeli problem się powtórzy, skontaktować się z autoryzowanym centrum obsługi klienta.
Kawa jest zbyt zimna.	Kontrolka (20) „urządzenie gotowe” była zgaszona, gdy pokrętkę wyboru funkcji (17) zostało ustawione w położeniu „☕”.	Poczekać, aż zaświeci się kontrolka (20).
	Uchwył filtra nie jest włożony do wstępnego ogrzania (rozd. 5).	Ogrzać wstępnie uchwył filtra.
	Filiżanki są zimne.	Ogrzać filiżanki gorącą wodą.
Brak pianki mleka. Nie można przygotować cappuccino.	Nieodpowiednie mleko: mleko w proszku, mleko chude.	Stosować mleko pełne.
	Przystawka Pannarello jest brudna.	Wyczyścić przystawkę Pannarello zgodnie z opisem zawartym w rozdziale 10.
	Brak pary w bojlerze.	Napełnić ponownie obwód (pkt 4.5) i powtórzyć czynności opisane w rozdz.8.
Kawa wypływa zbyt szybko, nie wytwarza się pianka.	Zbyt mało kawy w uchwycie filtra.	Dosypać kawy (rozd. 5).
	Mielenie jest zbyt grube.	Zastosować inny typ mieszanki (rozd. 6).
	Kawa jest stara lub nieodpowiednia.	Zastosować inny typ mieszanki (rozd. 6).
	Saszetka jest stara lub nieodpowiednia.	Wymienić używaną saszetkę.
	Brak elementu w uchwycie filtra.	Sprawdzić, czy wszystkie elementy są obecne i czy zostały poprawnie zamocowane.

<b>Usterka</b>	<b>Możliwe przyczyny</b>	<b>Rozwiązanie</b>
Kawa nie wypływa lub wypływa tylko kroplami.	Brakuje wody.	Dolać wody i napełnić obwód (pkt 4.5)
	Mielenie jest zbyt drobne.	Zastosować inny typ mieszanki (rozdz. 6).
	Kawa jest za bardzo dociśnięta w uchwycie filtra.	Wstrząsnąć mieloną kawą.
	Zbyt dużo kawy w uchwycie filtra.	Zmniejszyć ilość kawy w uchwycie filtra.
	Pokrętło (3) jest otwarte.	Zamknąć pokrętło (3).
	Urządzenie jest zaważnione.	Odwapnić urządzenie (rozdz. 10).
	Filtr jest zatkany wewnątrz uchwytu.	Wyczyścić filtr (rozdz. 9).
	Nieodpowiednia saszetka.	Zmienić typ używanej saszetki.
Kawa wypływa po brzegach uchwytu.	Uchwyt filtra jest nieprawidłowo włożony do bloku zaparzącego.	Włożyć poprawnie uchwyt filtra (rozdz.5).
	Górna krawędź uchwytu filtra jest brudna.	Wyczyścić krawędź uchwytu filtra.
	Saszetka jest nieprawidłowo włożona.	Włożyć poprawnie saszetkę tak, by nie wystawała z uchwytu filtra.
	Zbyt dużo kawy w uchwycie filtra.	Zmniejszyć ilość kawy przy pomocy miarki.

**W przypadku problemów, które nie zostały omówione w powyższej tabeli, lub gdy podane porady ich nie rozwiązują, należy zwrócić się do centrum obsługi klienta.**

## ВАЖНО

### Инструкции по безопасности

Машина оснащена предохранительными устройствами. Тем не менее, следует внимательно прочитать и следовать инструкциям по безопасности, содержащимся в данном руководстве, во избежание случайного нанесения ущерба людям или имуществу вследствие неправильного использования машины.

Храните это руководство для возможности дальнейших консультаций.

Термин **ВНИМАНИЕ**. Этот знак предупреждает пользователя об опасных ситуациях, которые могут вызвать тяжелые травмы, быть опасными для жизни персонала и/или вызвать повреждение машины.

Термин **ПРЕДУПРЕЖДЕНИЕ**. Этот знак предупреждает пользователя об опасных ситуациях, которые могут вызвать легкие травмы и/или вызвать повреждение машины.

### Внимание

- Включите машину в соответствующую настенную розетку, основное напряжение которой соответствует техническим характеристикам машины.
- Избегайте ситуации, когда шнур питания свисает со стола или столешницы либо когда он касается горячих поверхностей.
- Ни в коем случае не погружайте машину, электрическую розетку или шнур питания в воду: опасность поражения электротоком!
- Ни в коем случае не направляйте струю горячей воды на тело: опасность ожогов!
- Не прикасайтесь к горячим поверхностям. Пользуйтесь ручками и рукоятками. После выключения машины блок приготовления кофе может некоторое время оставаться горячим.
- Достаньте штепсельную вилку из розетки:
  - если обнаружатся неисправности;
  - если машина не используется в течение длительного периода времени;
  - прежде чем приступить к чистке машины.

Тяните за штепсельную вилку, а не за шнур питания. Не касайтесь штепсельной вилки мокрыми руками.

- Не пользуйтесь машиной, если штепсельная вилка, шнур питания или машина повреждены.
- никоим образом не изменяйте и не модифицируйте машину или шнур питания. Все ремонтные работы должны производиться авторизованным сервисным центром Philips во избежание любых проблем.
- Машина не предназначена для использования детьми младше 8 лет.
- Машина может использоваться детьми в возрасте 8 лет (и старше) при условии предварительного инструктажа по правильному использованию машины и понимания соответствующих рисков либо под присмотром взрослого.
- Операции по очистке и техническому обслуживанию не должны выполняться детьми, за исключением выполнения этих операций детьми старше 8 лет под присмотром взрослого.
- Обеспечьте, чтобы машина и шнур питания находились в недосягаемости для детей младше 8 лет.
- Машина может использоваться лицами с ограниченными физическими, умственными, сенсорными способностями или отсутствием опыта и (или) недостаточными знаниями при условии предварительного инструктажа по правильному использованию машины и понимания соответствующих рисков либо под присмотром взрослого.
- Не оставляйте детей без присмотра и не позволяйте им играть с машиной.

## **Рекомендации**

---

- Машина предусмотрена только для домашнего использования и не предназначена для работы в столовых или на кухнях в магазинах, офисах, хозяйствах или в других рабочих помещениях.
- Всегда располагайте машину на ровной и устойчивой поверхности.
- Не ставьте машину на горячие поверхности, вблизи к горячим духовкам, нагревательным приборам и иным источникам тепла.
- Дайте машине остыть прежде, чем вставлять или снимать какую-либо деталь.
- Ни в коем случае не заливайте в бак горячую или кипящую воду. Используйте только холодную питьевую воду без газа.

- Для чистки не следует использовать абразивные порошки или агрессивные чистящие средства. Достаточно мягкой тряпки, смоченной водой.
- Регулярно осуществляйте удаление накипи в машине. Если эта операция не будет выполнена, это приведет к неполадкам прибора. В этом случае ремонт не является гарантийным!
- Не держите машину при температуре ниже 0 °С. Остатки воды в нагревательной системе могут замерзнуть и повредить машину.
- Не оставляйте воду в баке, если машина не будет использоваться в течение долгого времени. Вода может загрязниться. Всегда при работе машины используйте свежую воду.

### **Соответствие нормативным требованиям**

Машина соответствует требованиям ст. 13 итальянского законодательного декрета от 25 июля 2005 года № 151 о «Выполнении Директив 2005/95/ЕС, 2002/96/ЕС и 2003/108/ЕС, регламентирующих уменьшение использования опасных веществ в электрических и электронных приборах, а также переработку отходов».

Данная машина также соответствует требованиям европейской директивы 2002/96/ЕС. Данный прибор Philips соответствует всем стандартам и нормативным требованиям, применяемым в сфере электромагнитного излучения.



## 1 ОБЩИЕ СВЕДЕНИЯ

Кофемашина предназначена для приготовления 1 или 2 чашек кофе эспрессо и оснащена вращающейся трубкой для подачи пара и горячей воды. Кнопки панели управления на передней части устройства обозначены понятными символами. Машина была спроектирована для домашнего пользования и не приспособлена для непрерывного профессионального пользования.



**Внимание! Изготовитель снимает с себя всякую ответственность за возможный ущерб в случае:**

- **Неправильного пользования машиной и пользования в непредусмотренных целях;**
- **Ремонта, произведенного не в авторизованных сервисных центрах;**
- **Повреждений шнура электропитания;**
- **Нарушений целостности любого компонента машины;**
- **Использования неоригинальных запчастей и комплектующих узлов;**
- **Невыполнения удаления накипи и хранения в помещениях с температурой ниже 0°C.**

В этих случаях гарантия утрачивает свою силу.

### 1.1 Условные обозначения



Предупреждающий символ в виде треугольника сопровождает все указания, содержащие важную информацию для обеспечения безопасности пользователя. Следует неукоснительно выполнять данные указания во избежание серьезных ранений!

Ссылки на иллюстрации, части устройства или элементы управления и т.д. обозначены цифрами или буквами; в этом случае следует обратиться к иллюстрации.



Этот символ обозначает особо важную информацию, которую следует учитывать для оптимального использования машины.

Иллюстрации, соответствующие тексту, находятся на первых страницах руководства. Обращайтесь к этим страницам при ознакомлении с инструкцией по эксплуатации.

### 1.2 Использование инструкции по эксплуатации

Данное руководство следует хранить в надежном месте и в непосредственной близости к кофемашине на случай, если возникнет необходимость ее использования другим лицом.

Для получения детальной информации, а также в случае возникновения проблем следует обращаться в авторизованные сервисные центры.

## 2 ТЕХНИЧЕСКИЕ ХАРАКТЕРИСТИКИ

Производитель оставляет за собой право изменять технические характеристики изделия.

Номинальное напряжение - Номинальная мощность - Питание	См. табличку, расположенную на приборе
Материал корпуса	Пластик / Сталь
Размеры (д х в х г) (мм)	210 x 300 x 280
Масса	3,9 кг
Панель управления	На передней части
Держатель фильтра	Герметичный
Насадка Pannarello (имеется только на моделях Focus, Class и Stainless Steel)	Специально для капучино
Бак для воды	1,25 литра - Съёмный
Давление насоса	15 бар
Предохранительные устройства	Плавкий предохранитель

## 3 Перечень компонентов машины (Стр. 2)

- 1 Панель управления
- 2 Крышка бака для воды
- 3 Ручка крана горячей воды/пара
- 4 Отсек для принадлежностей
- 5 Бак для воды
- 6 Подставка для чашек
- 7 Поддон для сбора воды + решетка (если предусмотрена)
- 8 Устройство подачи кофе
- 9 (\*) Трубка пара (Pannarello)
- 10 Шнур питания
- 11 Кнопка ON/OFF
- 12 Держатель фильтра высокого давления
- 13 Мерка для молотого кофе
- 14 (\*) Фильтр для молотого кофе (один для приготовления 1 или 2 чашек кофе)
- 15 (\*) Адаптер для фильтра для кофе в чалдах
- 16 (\*) Фильтр для кофе в чалдах

- 17 Ручка выбора режима
- 18 Светодиод "машина включена"
- 19 Светодиод "Пар готов"
- 20 Светодиод кофе / вода - "Машина готова"

(\*) Имеется только на моделях Focus, Class и Stainless Steel

## 4 УСТАНОВКА

Для собственной безопасности и безопасности третьих лиц необходимо строго придерживаться "Норм безопасности", приведенных в главе 3.

### 4.1 Упаковка

Оригинальная упаковка была спроектирована и изготовлена для защиты машины во время ее перевозки. Рекомендуется сохранять ее для возможной транспортировки в будущем.

### 4.2 Рекомендации по установке

При установке машины придерживайтесь следующих правил безопасности:

- установите машину в безопасном месте;
- убедитесь, что у детей не будет возможности играть с машиной;
- избегайте установки машины на горячие поверхности или вблизи открытого огня.

Теперь машина готова к подключению к электросети.

**i** **Примечание:** рекомендуется промыть детали машины перед первым использованием и/или после длительного простоя.

### 4.3 Подключение машины

**⚠** Электрический ток может представлять опасность! Поэтому всегда строго придерживайтесь правил безопасности. Никогда не используйте поврежденный электрошнур! Поврежденные шнуры и вилки следует немедленно заменить в авторизованных сервисных центрах.

Рабочее напряжение прибора установлено на заводе. Убедитесь, что напряжение в сети соответствует указанному на табличке, которая расположена на основании прибора.

- Вставьте вилку в стенную розетку с соответствующим напряжением.

### 4.4 Бак для воды

- (Рис.1А) - Подняв крышку бака для воды (2), снимите ее.
- (Рис.1В) - Извлеките бак для воды (5).
- (Рис.2) - Ополосните его и наполните свежей питьевой водой; не превышайте максимальный уровень (MAX), указанный на баке.

**⚠** В бак всегда наливайте только свежую негазированную питьевую воду. Горячая вода и другие жидкости могут повредить бак. Не включайте машину без воды: убедитесь, чтобы в баке было достаточно воды.

- (Рис.3А) - Вставьте бак, убедившись, что он правильно помещен в гнездо, и установите на место крышку (2).

**⚠** Убедитесь, что бак полностью вставлен в машину, аккуратно нажав до упора (МЕТКА С РИС.3В ДОЛЖНА БЫТЬ ПОЛНОСТЬЮ ВИДНА), чтобы избежать утечки воды из основания.

### 4.5 Загрузка контура

Сначала, после выпуска пара или после расходования воды в баке, контур машины должен быть перезагружен.

- Нажмите кнопку ON/OFF (11); загорится светодиод (18), указывая на то, что машина включена.
- (Рис.4) - Вставьте емкость под трубку пара (насадку Pannarello).
- Откройте кран "горячая вода/пар", повернув ручку (3) против часовой стрелки.
- (Рис.5) - Установите ручку выбора (17) в положение "☕".
- Дождитесь появления равномерной струи воды из трубки пара (насадки Pannarello).
- (Рис.5) - Установите ручку выбора (17) в положение "☕".
- Закройте кран "горячая вода/пар", повернув ручку (3) по часовой стрелке. Выньте емкость.

### 4.6 Первое использование или после простоя

Эта простая операция обеспечивает оптимальную подачу и должна осуществляться:

- при первом включении;
- когда машина простаивает в течение долгого периода (более 2-х недель).

**i** Образовавшаяся при подаче вода должна быть вылита в соответствующий сток и не может быть использована в пищу. Если во время цикла емкость заполнится, остановите подачу и опорожните ее перед возобновлением операции.

- **(Рис.2)** - Ополосните бак и наполните его свежей питьевой водой.
- **(Рис.4)** - Установите емкость под трубкой пара (насадкой Pannarello). Откройте кран (3), повернув его против часовой стрелки.
- **(Рис.5)** - Установите ручку выбора (17) в положение "☕".
- Выполните подачу всего содержимого бака для воды через трубку пара/горячей воды (насадку Pannarello); чтобы закончить, подачу установите ручку выбора (17) в положение "☑" и закройте кран (3), повернув его по часовой стрелке.
- **(Рис.2)** - Наполните бак свежей питьевой водой.
- **(Рис.13-14)** - Вставьте снизу держатель фильтра в устройство подачи (8) и проверните его слева направо до блокировки.
- **(Рис.15)** - Вставьте подходящую емкость под держатель фильтра.
- **(Рис.16)** - Установите ручку выбора (17) в положение "☕" и выполните подачу всей имеющейся в баке воды.
- **(Рис.17)** - Прежде чем вода полностью закончится, остановите подачу, установив ручку выбора (17) в положение "☑".
- Снова заполните бак и подождите, пока загорится светодиод "машина готова" (20).
- **(Рис.19)** - Снимите держатель фильтра, повернув его справа налево, и промойте свежей питьевой водой.

Теперь машина готова к использованию; более подробную информацию по использованию машины для подачи кофе и пара можно найти в соответствующих главах.

## 5 ПОДАЧА КОФЕ

**⚠ Внимание! Во время подачи кофе запрещено отсоединять держатель фильтра высокого давления, проворачивая его вручную по часовой стрелке. Опасность ожогов.**

- Во время этой операции светодиод (20) "машина готова" может включаться и выключаться; такая работа считается нормальной и не свидетельствует о выходе из строя.
- Перед использованием убедитесь, что ручка (3) "горячая вода/пар" закрыта, а бак для воды содержит достаточное количество жидкости.
- Нажмите кнопку ON/OFF (11); загорится светодиод (18), указывая на то, что машина включена.
- Дождитесь, пока загорится светодиод (20) "машина готова", после этого можно приступать к подаче кофе.

**i** Принадлежности для подачи кофе находятся в отсеке, специально разработанном для облегчения и ускорения таких операций.

**Чтобы достать мерку для молотого кофе и/или необходимые фильтры, поднимите крышку (2) (Рис.35 и Рис.36).**

**⚠ Если, после того как вы установили ручку выбора (17) в положение "☕", кофе НЕ выходит, поверните ручку выбора (17) в положение "☑" и обратитесь к таблице "Решение проблем", прежде чем снимать держатель фильтра.**

### 5.1 С молотым кофе

- **(Рис.7)** - Вставьте фильтр (14) в держатель фильтра высокого давления (12); при первом использовании фильтр уже вставлен.
  - **(Рис.13)** - Вставьте снизу держатель фильтра в устройство подачи (8).
  - **(Рис.14)** - Проверните держатель фильтра слева направо до блокировки. Отпустите ручку держателя фильтра высокого давления. Автоматическая система немного сместит ручку влево.
- Это перемещение гарантирует безукоризненную работу держателя фильтра высокого давления.
- **(Рис.16)** - Разогрейте держатель фильтра высокого давления, переместив ручку выбора (17) в положение "☕"; начнется подача воды из держателя фильтра высокого давления (эта операция необходима только для получения первой порции).
  - **(Рис.17)** - Выпустив 50 мл воды, установите ручку выбора (17) в положение "☑", чтобы остановить подачу.
  - **(Рис.19)** - Снимите держатель фильтра, повернув его справа налево, и слейте остатки воды. При использовании специального фильтра (14), который поставляется с машиной, нет необходимости в смене фильтра для получения одной или двух порций кофе.
  - **(Рис.35)** - Извлеките мерку из машины.
  - **(Рис.8)** - Насыпьте 1-1,5 мерки для приготовления одинарного кофе или 2 полных мерки для двойного кофе; очистите края держателя фильтра от остатков кофе.
  - **(Рис.13)** - Вставьте снизу держатель фильтра (12) в устройство подачи (8).
  - **(Рис.14)** - Проверните держатель фильтра слева направо до блокировки.
  - **(Рис.15)** - Возьмите **1 или 2 предварительно разогретые чашки** и установите их под держателем фильтра высокого давления; убедитесь, что они находятся непосредственно под отверстиями, из которых поступает кофе.
  - **(Рис.14)** - Установите ручку выбора (17) в положение "☕".
  - **(Рис.17)** - После получения необходимого количества кофе установите ручку выбора (17) в положение "☑", чтобы остановить подачу кофе. По окончании подачи подождите несколько секунд, затем уберите чашки с кофе **(Рис.18)**.

- **(Рис.19)** - По окончании подачи подождите несколько секунд, затем извлеките держатель фильтра высокого давления и очистите его от остатков кофе.

**i** **Примечание:** в держателе фильтра остается небольшое количество воды; это считается нормальным и обусловлено характеристиками держателя.

**i** **Важное замечание:** фильтр (14) необходимо содержать в чистоте, чтобы гарантировать отличный результат. Промывайте ежедневно после использования.

## 5.2 Скофе в чалдах

**i** **Важное примечание:** эта функция доступна только на моделях Focus, Class и Stainless Steel.

- **(Рис.9)** - С помощью чайной ложки извлеките фильтр для молотого кофе (14) из держателя фильтра высокого давления (12).
- **(Рис.10)** - В держатель фильтра высокого давления (12) вставьте адаптер для чалд (15) выпуклой стороной вниз.
- **(Рис.11)** - Затем вставьте фильтр для чалд (16) в держатель фильтра высокого давления (12).
- **(Рис.13)** - Вставьте снизу держатель фильтра высокого давления в устройство подачи (8).
- **(Рис.14)** - Проверните держатель фильтра слева направо до блокировки. Отпустите ручку держателя фильтра высокого давления. Автоматическая система немного сместит ручку влево. Это перемещение гарантирует безукоризненную работу держателя фильтра высокого давления.
- **(Рис.16)** - Разогрейте держатель фильтра высокого давления, переместив ручку выбора (17) в положение "☕", начнется подача воды из держателя фильтра высокого давления (эта операция необходима только для получения первой порции).
- **(Рис.17)** - Выпустив 50 мл воды, установите ручку выбора (17) в положение "☕", чтобы остановить подачу.
- **(Рис.19)** - Снимите держатель фильтра высокого давления, провернув его справа налево, и слейте остатки воды.
- **(Рис.12)** - Вставьте чалду в держатель фильтра; убедитесь, что бумажные края чалды не выступают за пределы держателя.
- **(Рис.13)** - Вставьте снизу держатель фильтра высокого давления в устройство подачи (8).
- **(Рис.14)** - Проверните держатель фильтра слева направо до блокировки.

- Возьмите **1 чашку**, предварительно разогретую, и установите ее под держателем фильтра; убедитесь, что она находится непосредственно под отверстиями, из которых поступает кофе.
- **(Рис.16)** - Поверните ручку выбора (17) в положение "☕".
- **(Рис.17)** - После получения необходимого количества кофе поверните ручку выбора (17) в положение "☕", чтобы остановить подачу кофе; возьмите чашку с кофе.
- **(Рис.19)** - По окончании подачи подождите несколько секунд, затем извлеките держатель фильтра и выбросьте использованную чалду.

**i** **Важное замечание:** фильтр (16) и адаптер (15) необходимо содержать в чистоте, чтобы гарантировать отличный результат. Промывайте ежедневно после использования.

## 6 ВЫБОР ТИПА КОФЕ - СОВЕТЫ

В принципе, можно использовать любые типы кофе, имеющиеся в продаже. Однако кофе является натуральным продуктом и его вкус меняется в зависимости от происхождения и состава, поэтому предпочтительно попробовать различные типы, чтобы найти тот, который наиболее соответствует личному вкусу.

В любом случае для получения наилучшего результата рекомендуется использовать смеси, специально приготовленные для кофемашин эспрессо. Кофе должен бесперебойно поступать из держателя фильтра высокого давления, не капая.

Скорость подачи кофе можно регулировать, слегка меняя дозу кофе в фильтре и/или используя кофе с различной степенью помола.

Для получения наилучшего результата и облегчения очистки и приготовления, компания Saeco рекомендует использовать кофе в чалдах на одну порцию, обозначенных маркировкой ESE.



**i** **Примечание:** набор чалд ESE имеется только на моделях Focus, Class и Stainless Steel.

**!** **ПЕРЕД ВЫПОЛНЕНИЕМ ЛЮБОЙ ОПЕРАЦИИ, СВЯЗАННОЙ С ПОДАЧЕЙ ПАРА ИЛИ ГОРЯЧЕЙ ВОДЫ, УБЕДИТЕСЬ, ЧТО ТРУБКА ПАРА (НАСАДКА RANNARELLO) НАПРАВЛЕНА НА ПОДДОН ДЛЯ СБОРА ВОДЫ.**

## 7 ГОРЯЧАЯ ВОДА



**Опасность ожогов! В начале подачи могут образоваться брызги горячей воды. Трубка подачи может достигать высоких температур: избегайте непосредственных прикосновений к ней руками.**

- Во время этой операции светодиод (20) "машина готова" может включаться и выключаться; такая работа считается нормальной и не свидетельствует о выходе из строя.
- Перед использованием убедитесь, что ручка (3) "горячая вода/пар" закрыта, а бак для воды содержит достаточное количество жидкости.
- Нажмите кнопку ON/OFF (11); загорится красный светодиод (18), указывая на то, что машина включена.
- Дождитесь, пока загорится светодиод (20) "машина готова", что свидетельствует о ее готовности к работе.
- **(Рис.21)** - Поместите емкость или стакан для чая под трубку пара (насадку Pannarello).
- **(Рис.21)** - Откройте кран, повернув его ручку (3) против часовой стрелки.
- **(Рис.22)** - Установите ручку выбора (17) в положение "☕".
- **(Рис.23)** - После получения необходимого количества горячей воды установите ручку выбора (17) в положение "☕".
- **(Рис.24)** - Закройте кран, повернув его ручку (3) по часовой стрелке.
- Заберите емкость с горячей водой.

## 8 ПАР / КАПУЧИНО



**Опасность ожогов! В начале подачи могут образоваться брызги горячей воды. Трубка подачи может достигать высоких температур: избегайте непосредственных прикосновений к ней руками.**



**Внимание! Не выполняйте подачу кофе, если выбрана функция пара, потому что температура слишком высока и существует опасность ожогов.**



**Внимание! Во время подачи пара запрещено отсоединять держатель фильтра (если вставлен), проворачивая его вручную по часовой стрелке. Опасность ожогов! Держатель фильтра можно отсоединять только, установив ручку выбора (17) в положение "☕" и остудив машину с помощью процедуры, описанной в пар. 4.5.**

- Во время этой операции светодиод (20) "машина готова" может включаться и выключаться; такая работа считается нормальной и не свидетельствует о выходе из строя.

- Перед использованием убедитесь, что ручка (3) "горячая вода/пар" закрыта, а бак для воды содержит достаточное количество жидкости.
- Нажмите кнопку ON/OFF (11); загорится светодиод (18), указывая на то, что машина включена.
- Подождите, пока загорится светодиод "машина готова" (20).
- **(Рис.25)** - Установите ручку выбора (17) в положение "☕"; светодиод (20) погаснет.
- Дождитесь, пока загорится светодиод (19); после этого машина будет готова к подаче пара.
- **(Рис.26)** - Вставьте емкость под трубку пара.
- **(Рис.26)** - Откройте ручку (3) на несколько секунд, чтобы выпустить оставшуюся воду из трубки пара (насадки Pannarello); вскоре начнет выходить только пар.
- **(Рис.27)** - Закройте ручку (3) и уберите емкость.
- Наполните емкость на 1/3 холодным молоком, которое вы желаете использовать для приготовления капучино.



**Для обеспечения наилучшего результата используйте холодное молоко.**

- **(Рис.28)** - Опустите трубку пара в молоко и откройте кран, повернув ручку (3) против часовой стрелки; медленно поворачивайте емкость с молоком снизу вверх для обеспечения равномерного нагрева.



**Рекомендуется подача пара в течение не более 60 секунд.**

- По окончании процедуры закройте кран, повернув ручку (3) по часовой стрелке; уберите чашку со взбитым молоком.
- **(Рис.30)** - Установите ручку выбора (17) в положение "☕". Если оба светодиода "☕" и "☕" включены, температура машины слишком высокая для приготовления кофе.
- Загрузите контур, как описано в пар. 4.5, для восстановления работоспособности машины.



**Примечание: машина находится в рабочем состоянии, когда светодиод ☕ "машина готова" горит не мигая.**



**Примечание: если не получается получить капучино, как указано выше, следует перезагрузить контур, как описано в пар. 4.5, а затем повторить операции.**



**Эта же система может быть использована для подогрева других напитков.**

- После этой операции очистите трубку пара влажной тряпкой.

## 9 ЭКОНОМИЯ ЭЛЕКТРОЭНЕРГИИ

Машина оснащена функцией автоматического выключения для экономии электроэнергии.

Чтобы снова включить машину, достаточно нажать кнопку ON/OFF (11); загорится светодиод (18) "машина включена".

Подождите, пока загорится светодиод "машина готова" (20).

## 10 ЧИСТКА

Операции по техническому обслуживанию и чистке могут выполняться только при охлажденной и отключенной от электросети машине.

- Не погружайте машину в воду и не помещайте ее части в посудомоечную машину.
  - Не используйте этиловый спирт, растворители и/или агрессивные химические вещества.
  - Рекомендуется ежедневно чистить бак для воды и наполнять его свежей водой.
  - (Рис.31-33) - Ежедневно после подогрева молока снимайте внешнюю часть насадки Pannarello и мойте ее свежей питьевой водой.
  - (Рис.31-32-33) - Необходимо еженедельно прочищать трубку пара. Для выполнения этой операции необходимо:
    - снять внешнюю часть насадки Pannarello (для регулярной чистки);
    - снять верхнюю часть насадки Pannarello с трубки пара;
    - вымыть верхнюю часть насадки Pannarello свежей питьевой водой;
    - вымыть трубку пара влажной салфеткой и удалить возможные остатки молока;
    - установить заново верхнюю часть трубки пара (убедившись в том, чтобы она была вставлена полностью);
- Установить на место наружную часть насадки Pannarello.
- (Рис.34) - Ежедневно опорожняйте и промывайте поддон для сбора капель.
  - Для очистки машины следует использовать мягкую тряпку, смоченную водой.
  - (Рис.20) - Для чистки держателя фильтра высокого давления выполните следующие операции:
    - (Рис.9) - извлеките фильтр и тщательно промойте его в горячей воде.
    - извлеките адаптер (если имеется) и тщательно промойте его в горячей воде.
    - промойте внутреннюю часть держателя фильтра высокого давления.

- Для сушки машины и/или ее компонентов не пользуйтесь микроволновой и/или обычной печью.
- (Рис.35-36) - Ежедневно производите очистку отсека для принадлежностей с помощью влажной тряпки, чтобы удалить возможные остатки кофе или пыли.

**i** **Примечание: не мойте держатель фильтра высокого давления в посудомоечной машине.**

## 11 УДАЛЕНИЕ НАКИПИ

При использовании прибора происходит образование накипи; ее необходимо удалять каждые 1-2 месяца использования и/или если наблюдается уменьшение подачи воды. Пользуйтесь исключительно средством для удаления накипи Saeco.

**i** При возникновении конфликта то, что описано в руководстве по эксплуатации и техническому обслуживанию, имеет преимущество по отношению к указаниям, приведенным на принадлежностях и/или расходных материалах, продаваемых отдельно.

**i** Пользуйтесь средством для удаления накипи Saeco (Рис.В). Это средство было разработано специально для обеспечения наилучшей эффективности и функциональности машины в течение всего срока ее работы, а также во избежание, если используется корректно, изменений приготовленного напитка. **Перед началом цикла очистки от накипи убедитесь, что: БЫЛ УДАЛЕН ФИЛЬТР ДЛЯ ОЧИСТКИ ВОДЫ (если используется).**

**!** **Запрещается пить раствор для удаления накипи и продукты, подающиеся машиной до завершения цикла. Запрещается использовать уксус в качестве средства для удаления накипи.**

- 1 (Рис.13-14) - Вставьте снизу держатель фильтра в устройство подачи (8) и поверните его слева направо до блокировки.
- 2 (Рис.1В) - Снимите и опорожните бак для воды.
- 3 (Рис.2) - Вылейте **ПОЛОВИНУ** содержимого бутылки концентрированного средства для удаления накипи Saeco в бак для воды прибора и наполните его свежей питьевой водой до отметки уровня MAX.
- 4 Включите машину, нажав кнопку ON/OFF (11); загорится светодиод (18).  
(Рис.21) - Наберите через трубку пара/горячей воды (как указано в главе 7 руководства) 2 чашки воды (около 150 мл каждая), после чего выключите машину с помощью кнопки ON/OFF (11); светодиод (18) погаснет.

- 5 Оставьте средство для удаления накипи на 15-20 мин в выключенной машине.
- 6 Включите машину нажатием кнопки ON/OFF (11).  
(Рис.21) - Наберите через трубку пара/горячей воды (как указано в главе 7 руководства) 2 чашки воды (около 150 мл каждая). Затем выключите машину с помощью кнопки ON/OFF (11) и оставьте ее в выключенном состоянии на 3 минуты.
- 7 Повторите операции, описанные в пункте 6 до полного опорожнения бака для воды.
- 8 (Рис.2) - Ополосните бак свежей питьевой водой и наполните его.
- 9 Вставьте емкость под держатель фильтра.
- 10 Включите машину, нажав кнопку ON/OFF (11); поверните ручку выбора (17) в положение "☕" и через держатель фильтра удалите все содержимое бака. Для остановки подачи установите ручку выбора (17) в положение "☒".
- 11 (Рис.2) - Снова наполните бак свежей водой.  
(Рис.21) - Установите вместительную емкость под трубкой пара (насадкой Rapparello). Откройте кран подачи воды (3), повернув его против часовой стрелки.  
(Рис.22) - Поверните ручку выбора (17) в положение "☕" и полностью удалите содержимое бака через трубку пара/горячей воды.
- 12 (Рис.23) - После окончания удаления воды для остановки подачи установите ручку выбора (17) в положение "☒".  
(Рис.24) - Закройте кран подачи воды (3), повернув его по часовой стрелке.
- 13 Повторите операции, начиная с пункта (8), 4 раза.
- 14 (Рис.19) - Снимите держатель фильтра, повернув его справа налево, и промойте свежей питьевой водой.

Цикл очистки от накипи завершен.

(Рис.2) - Снова наполните бак свежей водой. При необходимости произведите загрузку контура, как указано в пар. 4.5.

**i** Раствор для удаления накипи должен быть переработан в соответствии с требованиями, предусмотренными производителем и/или стандартами, действующими в стране использования машины.

## 12 УТИЛИЗАЦИЯ

- Вывести из эксплуатации неиспользуемые приборы.
- Выньте вилку из розетки и перережьте электрический шнур.
- В конце жизни прибора отправьте устройство в подходящее место по сбору отходов.

Данное изделие соответствует требованиям директивы ЕС 2002/96/ЕС.



Символ , указанный на приборе или на его упаковке, обозначает, что по окончании срока службы прибор должен быть утилизирован отдельно от бытовых отходов. В связи с этим пользователь должен сдать прибор в соответствующий пункт приемки по переработке электрического и электронного оборудования.

Соответствующий отдельный сбор аппаратуры, предназначенной для последующего извлечения из нее материалов, переработки и утилизации безвредным для окружающей среды методом, позволяет избежать возможных негативных последствий для окружающей среды и здоровья, а также содействует повторному использованию и/или переработке материалов, из которых изготовлена аппаратура. Для получения более подробной информации о переработке этого изделия обратитесь в городскую администрацию, службу по сбору бытовых отходов или в магазин, где вы приобрели изделие.

## 13 РЕШЕНИЕ ПРОБЛЕМ

Неисправность	Возможные причины	Способ устранения
Машина не включается.	Машина не подключена к электросети.	Подключите машину к электросети.
Машина выключается во время подачи кофе или горячей воды.	Был активирован режим экономии электроэнергии.	Нажмите кнопку ON/OFF (11), чтобы включить машину и возобновить подачу.
Насос слишком шумный.	Отсутствие воды в баке	Наполните бак водой и загрузите контур (пар. 4.5)
Кофе не выходит после установки ручки выбора (17) в положение "☕".	Держатель фильтра закупорен.	Установите ручку выбора (17) в положение "☕". Выключите машину и подождите, пока она остынет (прибл. 1 час). Затем снимите и тщательно промойте держатель фильтра. Если проблема возникнет снова, свяжитесь с центром обслуживания.
Кофе слишком холодный.	Светодиод (20) "машина готова" был выключен, когда ручка выбора (17) была установлена в положение "☕".	Подождите, пока светодиод (20) загорится.
	Держатель фильтра не вставлен для подогрева (гл. 5).	Подогреть держатель фильтра.
	Холодные чашечки.	Нагреть чашечки горячей водой.
Не образуется молочная пенка. Невозможно приготовить капучино.	Неподходящее молоко: порошковое, обезжиренное.	Использовать цельное молоко.
	Насадка Pannarello загрязнена.	Очистите насадку Pannarello, как указано в гл. 10.
	В бойлере отсутствует пар.	Загрузить контур (пар. 4.5) и повторить операции, указанные в гл. 8.
Кофе вытекает слишком быстро, не образуется кремовой пенки.	Слишком мало кофе в держателе фильтра.	Добавить кофе (гл. 5).
	Слишком крупный помол.	Использовать другую смесь (гл. 6).
	Кофе старый или непригодный.	Использовать другую смесь (гл. 6).
	Чалда старая или непригодная.	Заменить использованную чалду.
	Не хватает компонента в держателе фильтра.	Убедиться, что все компоненты имеются в наличии и правильно установлены.



<b>Неисправность</b>	<b>Возможные причины</b>	<b>Способ устранения</b>
Кофе не вытекает или капает.	Отсутствие воды.	Наполните бак водой и загрузите контур (пар. 4.5)
	Слишком мелкий помол.	Использовать другую смесь (гл. 6).
	Слежавшийся кофе в держателе фильтра.	Встряхните молотый кофе.
	Слишком много кофе в держателе фильтра.	Уменьшить количество кофе в держателе фильтра.
	Рукоятка (3) открыта.	Закрыть рукоятку (3).
	Машина засорена накипью.	Произвести чистку машины от накипи (гл. 10).
	Фильтр в держателе засорен.	Очистить фильтр (гл. 9).
	Непригодная чалда.	Сменить тип чалды.
Кофе переливается через края.	Держатель фильтра плохо вставлен в устройство подачи кофе.	Правильно вставить держатель фильтра (гл. 5).
	Верхний край держателя фильтра загрязнен.	Очистить край держателя фильтра.
	Чалда вставлена неправильно.	Вставить чалду таким образом, чтобы она не выступала за края держателя фильтра.
	Слишком много кофе в держателе фильтра.	Уменьшить количество кофе, используя мерку.

**По поводу неисправностей, не рассмотренных в данной таблице, или если предложенные способы устранения не решат проблему, обращайтесь в сервисный центр.**

## FONTOS!

### Biztonsági útmutatások

---

A gép rendelkezik biztonsági berendezésekkel. Ennek ellenére figyelmesen el kell olvasni és be kell tartani az ebben a használati utasításban leírt biztonsági útmutatásokat, hogy elkerülje a gép nem megfelelő használata miatt a személyek vagy tárgyak véletlen sérülését. Őrizze meg a kézikönyvet későbbi használathoz.

A **FIGYELEM** szó és ez a szimbólum olyan kockázatos helyzetekre figyelmeztetik a felhasználót, melyek súlyos személyi sérüléseket, életveszélyt és/vagy károkat okozhatnak a gépben.

A **FIGYELMEZTETÉS** szó és ez a szimbólum olyan kockázatos helyzetekre figyelmeztetik a felhasználót, melyek könnyebb személyi sérüléseket és/vagy károkat okozhatnak a gépben.

### Figyelem

---

- Csatlakoztassa a gépet egy megfelelő fali aljzatba, melynek feszültsége megegyezik a készülék műszaki adataival.
- Ne engedje, hogy a hálózati kábel szabadon lógjon az asztalról vagy a pultról vagy hogy meleg felületekhez érjen.
- Ne merítse a gépet, a konnektort vagy a hálózati kábelt vízbe: Áramütés veszélye!
- Soha ne irányítsa a melegvíz sugarát a testrészek felé: Égési sérülés veszélye!
- Ne érjen a meleg felületekhez. Használja a markolatokat és a tekerőgombokat. A gép ki-kapcsolása után a kávé központi egység egy rövid ideig meleg maradhat.
- Húzza ki a dugót a konnektorból:
  - rendellenességek esetén;
  - amennyiben a gépet hosszú ideig nem használja;
  - a gép tisztításának elvégzése előtt.Nem a hálózati kábelnél, hanem a dugónál fogva húzza ki. Ne nyúljon a dugóhoz vizes kézzel.
- Ne használja a gépet, ha a dugó, a hálózati kábel vagy a gép maga sérült.

- Semmilyen módon ne változtassa meg és ne módosítsa a gépet vagy a hálózati kábelt. A veszélyek elkerülése érdekében az összes javítást a Philips hivatalos szervizközpontban kell elvégeztetni.
- A gép használata nem alkalmas 8 évnél fiatalabb gyermekek számára.
- 8 éves (és ennél nagyobb) gyermekek akkor használhatják a gépet, ha előtte meg lettek tanítva a gép megfelelő használatára, és tudatában vannak a vonatkozó kockázatoknak, vagy egy szülő felügyeli őket.
- A tisztítást és a karbantartást ne végezzék el gyermekek, ha még nem töltötték be a 8. életévet, vagy nincsenek szülői felügyelet alatt.
- Tartsa távol a gépet és a hálózati kábelt a 8 évesnél kisebb gyermekektől.
- Csökkent fizikai, érzékelési vagy szellemi képességű, illetve tapasztalattal és/vagy ismerettel nem rendelkező személyek akkor használhatják a gépet, ha előtte meg lettek tanítva a gép megfelelő használatára, és tudatában vannak a vonatkozó kockázatoknak, vagy egy szülő felügyeli őket.
- Figyeljen a gyermekekre, és ne engedje őket a géppel játszani.

## **Figyelmeztetések**

---

- A gép kizárólag otthoni használatra készült, és tilos menzákban vagy üzletek konyháiban, irodákban, gazdaságokban vagy egyéb munkahelyeken használni.
- A gépet helyezze mindig vízszintes és stabil felületre.
- Ne helyezze a gépet meleg felületekre, meleg sütők, fűtőberendezések vagy hasonló hőforrások közelébe.
- Az alkatrészek behelyezése vagy eltávolítása előtt hagyja lehűlni a gépet.
- Ne töltsen fel a tartályt meleg vagy forró vízzel. Csak hideg, szénsavmentes ivóvizet használjon.
- A tisztításhoz ne használjon dörzshatású porokat vagy agresszív mosogatószerket. Elegendő egy puha, vízzel átitatott rongy.
- Végezze el a gép vízkömentesítését rendszeresen. Amennyiben nem végzi el ezt a műveletet, a gép nem fog megfelelően működni. Ebben az esetben a garancia nem vonatkozik a javításra!
- Ne tárolja a gépet 0 °C hőmérséklet alatt. A fűtőrendszer belsejében lévő vízmaradék megfagyhat és a gép sérülését okozhatja.

- Ne hagyjon vizet a tartályban, ha a gépet hosszabb ideig nem kívánja használni. A víz elfertőződhet. A gép minden használatakor használjon hideg vizet.

### **Előírásoknak való megfeleléség**

A gép megfelel a 2005/95/EK, 2002/96/EK és 2003/108/EK uniós irányelveket végrehajtó, az elektromos és elektronikus berendezések veszélyes anyagokat tartalmazó hulladékainak ártalmatlanításáról szóló 2005. július 25.-i 151-es olasz törvényrendelet 13. cikkének.

Ez a gép megfelel a 2002/96/EK európai irányelvnek.

Ez a Philips berendezés megfelel az összes alkalmazható, az elektromágneses mezőknek való kitételről szóló előírásnak és irányelvnek.

## 1 ÁLTALÁNOS TUDNIVALÓK

A kávéfőző gép 1 vagy 2 csésze espresszó kávé főzésére lett tervezve; állítható gőzölő és melegvíz-kieresztő csővel van ellátva. A gép elülső részén található kezelőgombok könnyen érthelmezhető szimbólumokkal vannak ellátva.

A gép otthoni használatra lett tervezve, nem pedig folyamatos, üzemszerű használatra.



**Figyelem! Nem vállaljuk a felelősséget az esetleges károkért abban az esetben, ha:**

- **A gép nem a rendeltetésének megfelelő módon volt használva;**
- **A javítási beavatkozásokat nem az arra felhatalmazott ügyfélszolgálatnál végzik;**
- **A hálózati kábel megrongálódott;**
- **A gép bármely alkatrésze megrongálódott;**
- **A cserealkatrészek és a kiegészítő alkatrészek nem eredetiek;**
- **A gépet nem vízkömentesítette vagy 0 °C hőmérséklet alatti helyiségben tárolták a gépet.**

A fent említett esetekre a garancia nem érvényes.

### 1.1 Az olvasás megkönnyítése érdekében



A felhasználó biztonságával kapcsolatos fontos utasítások mindegyike figyelmeztető háromszöggel van jelölve. A súlyos sérülések elkerülése érdekében ezeket az utasításokat szigorúan be kell tartani!

Az ábrák, a gép részei vagy a kezelőpanel gombjai, stb. számokkal vagy betűkkel vannak jelölve. Ebben az esetben lásd az ábrát.



**Ez a szimbólum a legfontosabb információkat jelöli, melyek betartása fontos a gép hatékonyabb használatára érdekében.**

A szövegnek megfelelő ábrák a kézikönyv első oldalain találhatóak. A használati utasítás olvasása során tekintse meg ezeket az oldalakat.

### 1.2 Ezen használati utasítások alkalmazása

Őrizze meg ezt a használati utasítást biztos helyen, és mellékelje a kávéfőző géphez, ha a gépet más személy használná. Amennyiben további információra van szüksége, illetve problémája van, forduljon a hivatalos szervizközpontoz.

## 2 MŰSZAKI ADATOK

A gyártó fenntartja magának a jogot a termék műszaki jellemzőinek megváltoztatására.

Névleges feszültség - névleges teljesítmény - áramellátás  
Lásd a berendezés adattábláján

Burkolat anyaga

Műanyag / Acél

Méreték (szél. x mag. x mély.) (mm)

210 x 300 x 280

Tömeg

3,9 kg

Kezelőpanel

A gép elülső részén

Szűrőtartó

Nyomás alatt

Pannarello

(csak a Focus, Class és Stainless Steel típusú gépek esetén)  
Kifejezetten kapucsínóhoz

Vízartály

1,25 literes - Kivehető

Pumpanyomás

15 bar

Biztonsági berendezések

Olvadó biztosíték

## 3 A gép alkotóelemei (2. oldal)

- 1 Kezelőpanel
- 2 Vízartály fedele
- 3 Meleg víz / gőz választógomb
- 4 Kiegészítők helye
- 5 Vízartály
- 6 Csészetartó rács
- 7 Cseppgyűjtő tálca + rács (ha van)
- 8 Központi egység
- 9 (\*) Gőzölő cső (Pannarello)
- 10 Hálózati kábel
- 11 ON/OFF kapcsoló
- 12 Nyomás alatti szűrőtartó
- 13 Őrölt kávé mérőkanál
- 14 (\*) Szűrő őrölt kávéhoz  
(egyetlen 1 vagy 2 csésze kávé kieresztéséhez is)
- 15 (\*) Adapter patronban levő kávészűrőhöz
- 16 (\*) Szűrő patronban levő kávéhoz
- 17 Választógomb
- 18 „Bekapcsolt gép” lámpa
- 19 „Gőz kész” lámpa
- 20 Kávé / víz lámpa - „Gép készen áll”

(\*) Csak a Focus, Class és Stainless Steel típusú gépek esetén

## 4 TELEPÍTÉS

Saját és mások biztonsága érdekében szigorúan tartsa be a 3. fejezet „Biztonsági előírások” c. utasításait.

### 4.1 Csomagolás

Az eredeti csomagolás úgy lett tervezve és kialakítva, hogy a szállításkor megvédje a gépet. Tanácsos megőrizni a jövőbeli szállításokhoz.

### 4.2 Üzembe helyezési figyelmeztetések

A gép üzembe helyezése előtt tartsa be az alábbi biztonsági előírásokat:

- helyezze a gépet egy biztos helyre;
- győződjön meg róla, hogy a gyermekek nem tudnak játszani a géppel;
- ne tárolja a gépet túl meleg felületen, vagy nyílt láng közelében.

A gép most készen áll arra, hogy csatlakoztassa az elektromos hálózathoz.

**i** **Megjegyzés: Az első használat előtt és/vagy hosszú állásidő után az alkatrészeket tanácsos lemosni.**

### 4.3 A gép csatlakoztatása

**!** **Az elektromos áram veszélyes lehet! Ezért mindig szigorúan tartsa be a biztonsági előírásokat. Sose használjon sérült kábelt. A hibás kábeleket és dugókat azonnal ki kell cserélni a hivatalos szervizközpontban.**

A készülék feszültségét gyárilag állították be. Ellenőrizze, hogy a hálózati feszültség megegyezik-e a készülék hátulján feltüntetett címkéről leolvasható értékkel.

- Helyezze a dugót egy megfelelő fali konnektorba.

### 4.4 Víztartály

- **(Fig.1A)** - Felemelve vegye le a vízartály fedelét (2).
- **(Fig.1B)** - Vegye ki a vízartályt (5).
- **(Fig.2)** - Öblítse ki, majd tölts meg hideg vízzel. Ne töltsse túl a tartályon feltüntetett (MAX) jelzésnél.

**!** **A vízartályba csak hideg, szénmentes ivóvizet töltsön. Meleg víz, illetve egyéb folyadékok a vízartály megromlását okozhatják. Ne működtesse a gépet víz nélkül: győződjön meg arról, hogy a tartályban elegendő víz található.**

- **(Fig.3A)** - Helyezze be a tartályt ügyelve arra, hogy megfelelően tegye a helyére, majd tegye vissza a fedelet (2).

**!** **Győződjön meg arról, hogy a tartály ütközésig be van nyomva (A 3B. ÁBRÁN LÁTHATÓ JEL TELJESEN LÁTHATÓ LEGYEN), hogy elkerülje a víz kifolyását az aljáról.**

### 4.5 A rendszer feltöltése

Először, a gőz kieresztése után vagy miután elfogyott a víz a tartályban, a gép rendszerét fel kell tölteni.

- Nyomja meg az ON/OFF kapcsolót (11) és a lámpa (18) világitva jelzi a gép bekapcsolt állapotát.
- **(Fig.4)** - Tegyen egy edényt a gőzölő cső (Pannarello) alá.
- Az óramutató járásával ellentétes irányba elforgatva nyissa ki a „meleg víz/gőz” választógombot (3).
- **(Fig.5)** - Állítsa a választógombot (17) „☕” helyzetbe.
- Várjon, amíg a gőzölő csőből (Pannarello) egyenletes víz-áram folyik ki.
- **(Fig.5)** - Állítsa a választógombot (17) „☑” helyzetbe.
- Az óramutató járásával megegyező irányba elforgatva zárja el a „meleg víz/gőz” választógombot (3). Vegye ki az edényt.

### 4.6 Első használat vagy hosszú állásidő után

Ez az egyszerű művelet optimális kieresztést biztosít és az alábbi esetekben kell elvégezni:

- az első használatkor;
- amennyiben a gépet hosszú ideig nem használja (több mint 2 hétig).

**i** **A kieresztett vizet megfelelő csatornába kell leereszteni, és nem szabad vízellátásra felhasználni. Ha a ciklus során az edény feltöltődik, állítsa le a kieresztést és a művelet folytatása előtt ürítse ki.**

- **(Fig.2)** - Öblítse ki a tartályt, majd tölts meg hideg ivóvízzel.
- **(Fig.4)** - Tegyen egy edényt a gőzölő cső (Pannarello) alá. Az óramutató járásával ellentétes irányba elforgatva nyissa ki a csapot (3).
- **(Fig.5)** - Állítsa a választógombot (17) „☕” helyzetbe.
- Eressze le a vízartály teljes tartalmát a gőzölő/melegvíz csövön (Pannarello) keresztül. A leeresztés befejezéséhez állítsa a választógombot (17) ismét „☑” helyzetbe és zárja el a csapot (3) az óramutató járásával megegyező irányba forgatva.
- **(Fig.2)** - Tölts meg a tartályt hideg ivóvízzel.

- **(Fig.13-14.)** - Alulról helyezze be a szűrőtartót a kieresztő egységbe (8) és forgassa el balról jobbra egészen a rögzüléséig.
- **(Fig.15)** - Tegyen egy megfelelő edényt a szűrőtartó alá.
- **(Fig.16)** - Forgassa a választógombot (17) „☕” helyzetbe és engedje ki a tartályban levő összes vizet.
- **(Fig.17)** - A víz teljes leengedése előtt a választógombot (17) a „☑” helyzetbe állítva állítsa meg a kieresztést.
- Ismét töltsse fel a tartályt és várja meg, amíg a „gép készen áll” (20) lámpa világitani kezdjen.
- **(Fig.19)** - Vegye ki a szűrőtartót az egységből jobbról balra forgatva és öblítse ki hideg ivóvízzel.

A gép most készen áll. A kávé- és gőzkieresztés funkció részleteit lásd a megfelelő fejezetek alatt.

## 5 KÁVÉKIERESZTÉS

**⚠ Figyelem! Kávékieresztés közben ne vegye ki sose a nyomás alatti szűrőtartót manuálisan elforgatva az óramutató járásával megegyező irányba. Égési sérülés veszélye.**

- E művelet elvégzése során a „gép készen áll” lámpa (20) ki- és bekapcsolhat. Ez a jelenség normális és nem számít rendellenességnek.
- Használat előtt győződjön meg róla, hogy a meleg víz/gőz választógomb (3) el legyen zárva és a gép víztartálya elegendő mennyiségű vizet tartalmazzon.
- Nyomja meg az ON/OFF kapcsolót (11) és a lámpa (18) világitva jelzi a gép bekapcsolt állapotát.
- Várja meg, hogy a „gép készen áll” lámpa (20) világitani kezdjen. Most a gép készen áll a kávé kieresztéséhez.

**i** **A kiegészítők a kávékieresztéshez egy megfelelően tanulmányozott ülékben találhatóak, hogy egyszerűvé és azonnalivá tegyék ezeket a műveleteket. Az örölt kávé mérőkanáljáért és/vagy a szükséges szűrőkért emelje fel a fedelet (2) és vegye ki a kívánt eszközt (Fig.35 és Fig.36)**

**⚠** **Ha a választógombot (17) „☕” helyzetében NEM folyik ki kávé, állítsa a választógombot (17) „☑” helyzetbe, és a szűrőtartó eltávolítása előtt tekintse meg a „Hibaelhárítás” táblázatot.**

### 5.1 Örölt kávé esetén

- **(Fig.7)** - Helyezze be a szűrőt (14) a nyomás alatti szűrőtartóba (12). Első használatkor a szűrő már be van helyezve.

- **(Fig.13)** - Alulról helyezze be a szűrőtartót a kieresztő egységbe (8).
- **(Fig.14)** - Forgassa el a szűrőtartót balról jobbra egészen a rögzüléséig. Engedje el a nyomás alatti szűrőtartó markolatát. Egy automatikus rendszer kissé balra mozdtítja vissza a markolatot. Ez a mozgás biztosítja a nyomás alatti szűrőtartó tökéletes működését.
- **(Fig.16)** - Melegítse elő a nyomás alatti szűrőtartót a választógombot (17) „☕” helyzetbe állítva; a víz elkezd kifolyni a nyomás alatti szűrőtartóból (ez a művelet csak az első kávéhoz szükséges).
- **(Fig.17)** - 50cc víz leengedése után a választógombot (17) a „☑” helyzetbe állítva állítsa meg a kieresztést.
- **(Fig.19)** - Vegye ki a szűrőtartót a gépből jobbról balra forgatva és öntse ki a maradék vizet. A géphez mellékelte különleges szűrővel (14) nincs szükség szűrőcserére egy vagy két kávé készítéséhez.
- **(Fig.35)** - Vegye ki a mérőkanalat a gépből.
- **(Fig.8)** - Egy adag kávéhoz 1-1,5 mérőkanálnyit, két kávéhoz 2 lapos mérőkanálnyit kávé töltsön a rekeszbe. Tisztítsa meg a szűrőtartó szélét a kávémaradéktól.
- **(Fig.13)** - Alulról helyezze be a szűrőtartót (12) a kieresztő egységbe (8).
- **(Fig.14)** - Forgassa el a szűrőtartót balról jobbra egészen a rögzüléséig.
- **(Fig.15)** - Vegyen elő **1 vagy 2 előmelegített csészét** és helyezze őket a nyomás alatti szűrőtartó alá. Ellenőrizze, hogy megfelelően helyezkedjenek el a kávékifolyó nyílások alatt.
- **(Fig.14)** - Forgassa el a választógombot (17) „☕” helyzetbe.
- **(Fig.17)** - A kívánt kávé mennyiség leengedése után a választógombot (17) a „☑” helyzetbe állítva állítsa meg a kieresztést. Vegye el a csészét a kávéval. A kieresztés végén várjon néhány másodpercet, majd vegye el a kávé tartalmazó csészét **(Fig.18)**.
- **(Fig.19)** - A kieresztés végén várjon néhány másodpercet, majd vegye ki a nyomás alatti szűrőtartót és távolítsa el a kávémaradékot.

**i** **Megjegyzés: A szűrőtartóban marad egy kevés víz. Ez normális és a szűrőtartó tulajdonsága okozza.**

**i** **Fontos megjegyzés: A szűrőt (14) tisztán kell tartani, hogy tökéletes eredményt biztosítson. Használat után naponta mossa el.**

## 5.2 Patronos kávé esetén

**i** Fontos megjegyzés: Ez a funkció csak a Focus, Class és Stainless Steel típusú gépek esetén áll rendelkezésre.

- (Fig.9) - Egy kávéskanal segítségével vegye ki az örölt kávé szűrőt (14) a nyomás alatti szűrőtartóból (12).
- (Fig.10) - Helyezze be a nyomás alatti szűrőtartóba (12) az adaptert a patronokhoz (15), az öblös résszel lefelé.
- (Fig.11) - Ezután helyezze be a szűrőt a patronokhoz (16) a nyomás alatti szűrőtartóba (12).
- (Fig.13) - Alulról helyezze be a nyomás alatti szűrőtartót a kieresztő egységbe (8).
- (Fig.14) - Forgassa el a szűrőtartót balról jobbra egészen a rögzüléséig. Engedje el a nyomás alatti szűrőtartó markolatát. Egy automatikus rendszer kissé balra mozdítja vissza a markolatot.  
Ez a mozgás biztosítja a nyomás alatti szűrőtartó tökéletes működését.
- (Fig.16) - Melegítse elő a nyomás alatti szűrőtartót a választógombot (17) „☕” helyzetbe állítva; a víz elkezd kifolyni a nyomás alatti szűrőtartóból (ez a művelet csak az első kávéhoz szükséges).
- (Fig.17) -50cc víz leengedése után a választógombot (17) a „☕” helyzetbe állítva állítsa meg a kieresztést.
- (Fig.19) - Vegye ki a nyomás alatti szűrőtartót a gépből jobbról balra forgatva és öntse ki a maradék vizet.
- (Fig.12) - Helyezze be a patron a szűrőtartóba. Győződjön meg róla, hogy a patron papírja ne lógjon ki a szűrőtartóból.
- (Fig.13) - Alulról helyezze be a nyomás alatti szűrőtartót a kieresztő egységbe (8).
- (Fig.14) - Forgassa el a szűrőtartót balról jobbra egészen a rögzüléséig.
- Vegyen elő 1 előmelegített csészét és helyezze a szűrőtartó alá. Ellenőrizze, hogy megfelelően helyezkedjen el a kávékifolyó nyílások alatt.
- (Fig.16) - Forgassa el a választógombot (17) „☕” helyzetbe.
- (Fig.17) - A kívánt kávémenyiség leengedése után a választógombot (17) a „☕” helyzetbe állítva állítsa meg a kieresztést. Vegye el a csészét a kávéval.
- (Fig.19) - A kieresztés végén várjon néhány másodpercet, majd vegye ki a szűrőtartót és dobja ki a használt patron.

**i** Fontos megjegyzés: A szűrőt (16) és az adaptert (15) tisztán kell tartani, hogy tökéletes eredményt biztosítson. Használat után naponta mossa el.

## 6 KÁVÉFAJTA KIVÁLASZTÁSA - TANÁCSOK

Általában a kereskedelemben kapható valamennyi kávéfajta használható. Azonban a kávé természetes termék, melynek íze a származási helytől és a keverék összetételétől függően eltérhetnek. Ezért tanácsos több kávéfajtát is kipróbálni, hogy megtalálja az ízlésének leginkább megfelelőt.

A legjobb minőség érdekében tanácsos kimondottan eszpresszó gépekhez készített keverékeket használni. A kávének mindig szabályosan, csepegés nélkül kell kifolynia a nyomás alatti szűrőtartóból.

A kávé kieresztésének a gyorsasága megváltoztatható úgy, hogy a szűrőben kissé megváltoztatja a kávé mennyiségét és/vagy eltérő darálási finomságú kávékat használ.

Egy jobb eredmény, valamint a tisztítás és a készítés megkönnyítése érdekében a Saeco egyedagos patronos, ESE márkával jelölt kávé használatát javasolja.



**i** Megjegyzés: Az ESE patron készlet csak a Focus, Class és Stainless Steel típusú gépek esetén áll rendelkezésre.

**!** BÁRMINEMŰ GŐZ- VAGY MELEGVÍZ KIENGEDÉSSEL KAPCSOLATOS MŰVELET ELVÉGZÉSE ELŐTT ELLENŐRIZZE, HOGY A GŐZÖLŐ CSŐ (PANNARELLO) A CSEPPGYŰJTŐ TÁLCA FÖLÉ LEGYEN IRÁNYÍTVA.

## 7 MELEG VÍZ

**!** Égési sérülés veszélye! A kieresztés megkezdésekor előfordulhat, hogy a gép egy kevés meleg vizet kispriccel. A kieresztő cső magas hőmérsékletet érhet el: ezért kerülje a cső kézzel történő közvetlen megérintését.

- E művelet elvégzése során a „gép készen áll” lámpa (20) ki- és bekapcsolhat. Ez a jelenség normális és nem számít rendellenességnek.
- Használat előtt győződjön meg róla, hogy a meleg víz/gőz választógomb (3) el legyen zárva és a gép víztartálya elegendő mennyiségű vizet tartalmazzon.
- Nyomja meg az ON/OFF gombot (11) és a lámpa (18) világitva jelzi a gép bekapcsolt állapotát.
- Várja meg, hogy a „gép készen áll” lámpa (20) világitani kezdjen. Most a gép készen áll.
- (Fig.21) - Tegyen egy edényt vagy egy teáspoharat a gőző-



lő cső (Pannarello) alá.

- **(Fig.21)** - Az óramutató járásával ellentétes irányba elforgatva nyissa ki a választógombot (3).
- **(Fig.22)** - Állítsa a választógombot (17) „☕” helyzetbe.
- **(Fig.23)** - A kívánt mennyiségű melegvíz leengedése után állítsa „☑” helyzetbe a választógombot (17).
- **(Fig.24)** - Az óramutató járásával megegyező irányba elforgatva zárja el a választógombot (3).
- Vegye ki a meleg vizet tartalmazó edényt.

## 8 GŐZ/KAPUCSÍNÓ



**Égési sérülés veszélye! A kieresztés megkezdésekor előfordulhat, hogy a gép egy kevés meleg vizet kispriccel. A kieresztő cső magas hőmérsékletet érhet el: ezért kerülje a cső kézzel történő közvetlen megérintését.**



**Figyelem! Amikor a gőzölés funkció van kiválasztva, ne engedjen ki kávét, mert a hőmérséklet nagyon nagy és égési sérülés veszélye áll fenn.**



**Figyelem! Gőzkieresztés közben ne vegye ki sose a behelyezett szűrőtartót manuálisan elforgatva az óramutató járásával megegyező irányba. Égési sérülés veszélye! A szűrőtartót csak akkor lehet kivenni, ha a választógombot (17) visszahelyezte „☑” helyzetbe, és a gép lehűlt a 4.5 bekezdésben foglaltak megfelelően.**

- E művelet elvégzése során a „gép készen áll” lámpa (20) ki- és bekapcsolhat. Ez a jelenség normális és nem számít rendellenességnek.
- Használat előtt győződjön meg róla, hogy a meleg víz/gőz választógomb (3) el legyen zárva és a gép víztartálya elegendő mennyiségű vizet tartalmazzon.
- Nyomja meg az ON/OFF kapcsolót (11) és a lámpa (18) világitva jelzi a gép bekapcsolt állapotát.
- Várja meg, míg a „gép készen áll” lámpa (20) világitani kezd.
- **(Fig.25)** - Állítsa a választógombot (17) „☑” helyzetbe. A lámpa (20) kialszik.
- Várja meg, hogy a lámpa (19) világitani kezdjen. Ezen a ponton a gép készen áll a gőz kieresztéséhez.
- **(Fig.26)** - Tegyen egy edényt a gőzölő cső alá.
- **(Fig.26)** - Néhány pillanatra nyissa ki a választógombot (3), hogy kiengedje a gőzölő csőből (Pannarello) a maradék vizet. Rövid időn belül ismét csak gőz fog jönni.
- **(Fig.27)** - Zárja el a választógombot (3) és vegye ki az edényt.
- Töltse fel hideg tejjel a kapucsínókészítéshez használni kívánt edényt annak 1/3-áig.



**Jobb eredmény érdekében hideg tejet használjon.**

- **(Fig.28)** - Merítse be a gőzölő csövet a tejbe, és nyissa ki a választógombot (3) az óramutató járásával ellentétes irányba elforgatva. Lassan forgassa el a tejet tartalmazó edényt alulról felfelé, hogy egyenletessé tegye a felmelegedést.



**A kieresztést max. 60 másodpercig ajánljuk.**

- A végén az óramutató járásával megegyező irányba elforgatva zárja el a választógombot (3). Vegye ki a habosított tejet tartalmazó csészét.
- **(Fig.30)** - Állítsa a választógombot (17) „☑” helyzetbe. Ha a „☕” és „☑” lámpa is ég, a gép hőmérséklete túl magas a kávé kieresztéséhez.
- Folytassa a rendszer feltöltésével a 4.5 bekezdésben foglaltak szerint, hogy a gép működőképessé váljék.



**A gép akkor működik, ha a „gép készen áll” lámpa ☕ állandó fényvel világít.**



**Megjegyzés: Ha nem tud kapucsínót készíteni a leírtak szerint, akkor fel kell tölteni a rendszert a 4.5 bekezdésben foglaltak szerint, majd meg kell ismételni a műveleteket.**



**Ugyanez a rendszer használható más italok melegítésére is.**

- E művelet után nedves, puha ronggyal tisztítsa le a gőzölő csövet.

## 9 ENERGIATAKARÉKOSSÁG

Az energiatakarékosság érdekében a gép automatikus kikapcsolási funkcióval rendelkezik.

A gép ismételt bekapcsolásához elegendő lenyomni az ON/OFF gombot (11). A „bekapcsolt gép” lámpa (18) kigyullad.

Várja meg, míg a „gép készen áll” lámpa (20) világitani kezd.

## 10 TISZTÍTÁS

A karbantartást és tisztítást csak akkor szabad elvégezni, ha a gép már kihűlt és le van választva az áramellátásról.

- Ne merítse a gépet vízbe és ne mossa mosogatógépben a kivehető alkatrészeket.
- A tisztításhoz ne használjon alkoholt, oldószereket és/vagy maró hatású vegyi anyagokat.

- Javasoljuk, hogy naponta tisztítsa meg a víztartályt és töltsze fel friss vízzel.
- **(Fig.31-33)** - Mindennap, ha volt tejmelegítés, szerelje le a Pannarello külső részét, és mossa meg hideg ivóvízben.
- **(Fig.31-32-33)** - A gőzölő csövet hetente kell tisztítani. Ehhez a következőket kell tenni:
  - Vegye le a Pannarello külső részét (a rendszeres tisztításhoz).
  - Csavarja le a Pannarello felső részét a gőzölő csőről.
  - Mossa el a Pannarello felső részét friss ivóvízben.
  - Vizes ronggyal mossa el a gőzölő csövet, és távolítsa el az esetleges tejmaradékokat.
  - Helyezze vissza a gőzölő cső felső részét (győződjön meg a felhelyezés tökéletességéről).
 Szerelje vissza a Pannarello külső részét.
- **(Fig.34)** - Mindennap ürítse ki, és mossa el a cseppgyűjtő tálcát.
- A berendezés tisztításához használjon puha, vízzel átitatott rongyot.
- **(Fig.20)** - A nyomás alatti szűrőtartót tisztításához az alábbiak szerint járjon el:
  - **(Fig.9)** - Vegye ki a szűrőt, és gondosan mossa el meleg vízzel.
  - Vegye ki az adaptert (ha van), és gondosan mossa el meleg vízzel.
  - Mossa el a nyomás alatti szűrőtartót belsejét.
- Ne szárítsa a gépet és/vagy annak alkatrészeit mikrohullámú és/vagy hagyományos sütőben.
- **(Fig.35-36)** - Hetente tisztítsa meg a kiegészítők helyét egy nedves ruhával, és távolítsa el az esetleges kávémaradékokat vagy a port.

**i** **Megjegyzés: A nyomás alatti szűrőtartót ne mossa mosogatógépben.**

## 11 VÍZKÖMENTESÍTÉS

A kávéfőző használata során vízkő képződik; a kávéfőző automata használata során 1-2 havonta és/vagy ha úgy tűnik, hogy kevesebb vizet ereszt a gép, szükséges a vízkömentesítés elvégzése. Kizárólag csak Saeco vízkömentesítő szert használjon.

**i** **Ellentmondás esetén a használati és kezelési kézikönyv utasításai mérvadóbbak, mint a külön kapható kiegészítőknél és/vagy használt anyagokhoz mellékelt utasítások.**

**i** **Használjon Saeco vízkömentesítő szert (Fig.B). Ez kifejezetten arra lett kifejlesztve, hogy a segítségével a gép a teljes élettartama alatt maximálisan megőrizze teljesítményét és funkcióit, illetve**

**hogyan megfelelő használat esetén a kieresztett italok minősége ne változzon. A vízkö-mentesítési ciklus elindítása előtt győződjön meg arról, hogy: A VÍZSZÜRŐ (ha használt ilyet) KI LETT VÉVE.**



**Ne igya meg a vízkömentesítő oldatot, és a vízkömentesítési ciklus végéig kieresztett italokat. Semmi esetre se használjon ecetet vízkömentesítés céljából.**

- 1 **(Fig.13-14)** - Alulról helyezze be a szűrőtartót a kieresztő egységbe (8) és forgassa el balról jobbra egészen a rögzüléséig.
- 2 **(Fig.1B)** - Vegye ki és ürítse ki a víztartályt.
- 3 **(Fig.2)** - Töltse a Saeco vízkömentesítőszerkoncentrátumot a palack **FELÉT** a berendezés víztartályába, majd töltsze fel a víztartályt friss ivóvízzel a MAX jelzésig.
- 4 Kapcsolja be a gépet az ON/OFF kapcsoló (11) megnyomásával, a lámpa (18) kigyullad. **(Fig.21)** - (A kézikönyv 7. fejezetében leírtak szerint) engedjen le a gőz/melegvíz csőből 2 csészényi (egyenként kb. 150 ml) vizet, majd kapcsolja ki a gépet az ON/OFF gomb (11) segítségével. A lámpa (18) kialszik.
- 5 Kikapcsolt gép mellett hagyja 15-20 percig hatni a vízkömentesítő szert.
- 6 Kapcsolja be a gépet az ON/OFF gomb (11) megnyomásával. **(Fig.21)** - (A kézikönyv 7. fejezetében leírtak szerint) engedjen le a gőz/melegvíz csőből 2 csészényi (egyenként kb. 150 ml) vizet. Ezután kapcsolja ki a gépet az ON/OFF gomb (11) segítségével és hagyja kikapcsolva 3 percig.
- 7 Ismétlje meg a **6. pont** alatti lépéseket addig, míg a tartályban lévő víz teljesen el nem fogy.
- 8 **(Fig.2)** - Hideg ivóvízzel öblítse ki a tartályt, majd töltsze tele.
- 9 Tegyen egy edényt a szűrőtartó alá.
- 10 Az ON/OFF gomb (11) megnyomásával kapcsolja be a gépet. A választógombot (17) forgassa „☕” helyzetbe és a szűrőtartóval vegye ki a tartály teljes tartalmát. A kieresztés befejezéséhez állítsa a választógombot (17) „☕” helyzetbe.
- 11 **(Fig.2)** - Töltsze ismét tele a tartályt hideg ivóvízzel. **(Fig.21)** - Tegyen egy nagy befogadóképességű edényt a gőzölő cső (Pannarello) alá. Az óramutató járásával ellenőriztesse az irányba elforgatva nyissa ki a vízkieresztő csapot (3). **(Fig.22)** - Forgassa a választógombot (17) „☕” helyzetbe és engedje ki a tartályban lévő összes vizet a melegvíz/gőzölő csővön keresztül.
- 12 **(Fig.23)** - A víz leengedése után a választógombot (17) a „☕” helyzetbe állítva állítsa meg a kieresztést. **(Fig.24)** - Az óramutató járásával megegyező irányba elforgatva zárja el a vízkieresztő csapot (3).
- 13 Ismétlje meg a **(8.) pont** alatti lépéseket összesen 4 tartály erejéig.

**14 (Fig.19)** - Vegye ki a szűrőtartót az egységből jobbról balra forgatva és öblítse ki hideg ivóvízzel.

A vízkömentesítési ciklus véget ért.

**(Fig.2)** - Töltse ismét tele a tartályt hideg ivóvízzel. Szükség esetén töltse fel a rendszert a 4.5. bekezdés szerint.

**i** **A vízkömentesítő folyadékot a gyártó előírása és/vagy az érvényben lévő törvényeknek megfelelően kell megsemmisíteni.**

## 12 ÁRTALMATLANÍTÁS

- A nem használt berendezéseket vonja ki a forgalomból.
- Húzza ki a dugót a konnektorból, és vágja el az elektromos kábelt.
- Az élettartama végén vigye a berendezést megfelelő hulladékgyűjtő telepre.

Ez a termék megfelel a 2002/96/EK uniós irányelvnek.



A terméken vagy annak csomagolásán feltüntetett  szimbólum azt jelöli, hogy a termék nem kezelhető háztartási hulladékként, hanem az elektromos és elektronikus berendezések hulladékainak újrahasznosítása érdekében azt a vonatkozó gyűjtőhelyen kell leadni.

A termék megfelelő ártalmatlanításával Ön hozzájárul a termék nem megfelelő hulladékkezeléséből eredő káros környezet- és egészségkárosító hatások kiküszöböléséhez. A termék újrahasznosításával kapcsolatban részletes információkért forduljon a helyi önkormányzathoz, a háztartáshulladék-kezelést végző vállalathoz vagy ahhoz a bolthoz, ahol Ön a terméket vásárolta.

### 13 HIBAEHÁRÍTÁS

Hiba	Lehetséges okok	Megoldás
A gép nem kapcsol be.	A gép nincs csatlakoztatva az elektromos hálózathoz.	Csatlakoztassa a gépet az elektromos hálózathoz.
A gép kikapcsol mialatt kávét vagy meleg vizet ereszt ki.	Az energiatakarékosság be lett kapcsolva.	Nyomja meg az ON/OFF gombot (11) a gép bekapcsolásához és a kieresztés újraindításához.
A pumpa nagyon hangos.	Nincs víz a tartályban.	Töltse meg a tartályt vízzel, majd töltsse fel a rendszert (4.5. bekezd.).
A választógombot (17) „☕” helyzetbe állítva nem folyik ki kávé.	A szűrőtartó eltömődött.	Állítsa vissza a választógombot (17) „0” helyzetbe. Kapcsolja ki a gépet és várja meg, amíg lehül (kb. 1 óra). Ezután távolítsa el, és alaposan mossa el a szűrőtartót. Amennyiben a hiba ismét jelentkezik, forduljon a hivatalos szervizközponthoz.
A kávé túl hideg.	A „gép készen áll” lámpa (20) ki volt kapcsolva, amikor a választógombot (17) „☕” helyzetbe állította.	Várja meg, míg a lámpa (20) kigyullad.
	A szűrőtartó nincs behelyezve a felmelegedéshez (5. fejezet).	Melegítse elő a szűrőtartót.
	Hideg csészék.	Melegítse elő a csészéket meleg vízzel.
Nem képződik tejhab. Nem tud kapszínót készíteni.	Nem megfelelő tej: tejpör, sovány tej.	Használjon teljes tejet.
	A Pannarello koszos.	Tisztítsa meg a Pannarellót a 10. fejezetben leírtak szerint.
	Nincs gőz a kazánban.	Töltse föl a rendszert (4.5 fejezet) és ismétlje meg a 8. fejezetben leírt műveleteket.
A kávé túl gyorsan jön le, nem képződik hab.	Túl kevés kávé a szűrőtartóban.	Töltsön be kávét (5. fejezet).
	Túl ságosan durva darálás.	Használjon egy másik keveréket (6. fejezet).
	Régi vagy nem megfelelő kávé.	Használjon egy másik keveréket (6. fejezet).
	Régi vagy nem megfelelő patron.	Cserélje ki az aktuális patron.
	Híányzik egy alkatrész a szűrőtartóból.	Ellenőrizze az összes alkatrész jelenlétét és, hogy megfelelően vannak-e beszerelve.

Hiba	Lehetséges okok	Megoldás
A kávé nem jön le, vagy csak csepeg.	Nincs víz.	Töltse meg a tartályt vízzel, majd töltsse fel a rendszert (4.5. bekezd.).
	Túl ságosan finom darálás.	Használjon egy másik keveréket (6. fejezet).
	Lenyomott kávé a szűrőtartóban.	Lazítsa meg az örölt kávé.
	Túl sok kávé a szűrőtartóban.	Csökkentse a kávé mennyiségét a szűrőtartóban.
	Nyitott választógomb (3).	Zárja be a választógombot (3).
	Vízköves gép.	Vízkömentesítse a gépet (10. fejezet).
	Eltömődött szűrő a szűrőtartóban.	Tisztítsa meg a szűrőt (9. fejezet).
	Nem megfelelő patron.	Cserélje ki a patron típust.
A kávé kifolyik a peremnél.	A szűrőtartó helytelenül van behelyezve a kávékieresztő egységbe.	Helyezze be megfelelően a szűrőtartót (5. fejezet).
	A szűrőtartó felső pereme szennyezett.	Tisztítsa meg a szűrőtartó peremét.
	Helytelenül behelyezett patron.	Helyezze be megfelelően a patron úgy, hogy ne lógjon ki a szűrőtartóból.
	Túl sok kávé a szűrőtartóban.	A mérőkanál segítségével csökkentse a kávé mennyiségét.

**A fenti táblázatban nem szereplő hibák esetén, vagy ha a javasolt hibaelhárítási módszerek nem válnak be, forduljon a hivatalos szervizközpontoz.**

## DŮLEŽITÉ

### Bezpečnostní pokyny a informace

Kávovar je opatřen ochranami. Přesto je však nutné si pozorně pročíst a řídit se bezpečnostními pokyny obsaženými v tomto návodu k použití, aby bylo zabráněno případným škodám na majetku či na zdraví vzniklým nesprávným používáním kávovaru.

Uschovejte tento návod k případnému pozdějšímu nahlédnutí.

Termín **VAROVÁNÍ** a tento symbol upozorňuje uživatele na nebezpečnou situaci, která může mít za následek smrt, vážná poranění a/nebo poškození zařízení.

Termín **UPOZORNĚNÍ** a tento symbol upozorňuje uživatele na nebezpečnou situaci, která může mít za následek menší či méně vážná poranění a/nebo poškození zařízení.

### Varování

- Kávovar zapojte do vhodné nástěnné proudové zásuvky, jejíž síťové napětí odpovídá technickým parametrům kávovaru.
- Nenechávejte napájecí kabel viset přes okraj stolu nebo pracovní desky a zamezte jeho kontaktu s horkými plochami.
- Neponořujte kávovar, napájecí kabel, ani proudovou zásuvku do vody: nebezpečí zásahu elektrickým proudem!
- Nesměřujte proud horké vody na žádnou část těla: nebezpečí popálenin!
- Nedotýkejte se horkých povrchů. Používejte příslušných madel nebo ovládačů. Spařovací jednotka zůstává po vypnutí kávovaru ještě po určitou dobu horká.
- Vytáhněte vidlici ze zásuvky:
  - při výskytu jakékoliv anomálie;
  - při delší době nepoužívání kávovaru;
  - před každým čištěním kávovaru.

Vidlici nevytahujte ze zásuvky taháním za napájecí kabel. Nedotýkejte se vidlice mokřímá rukama.

- Nepoužívejte kávovar s poškozenou vidlicí, napájecím kabelem, ani se nepokoušejte provozovat vadný kávovar.
- Kávovar nebo napájecí kabel nijak nepozměňujte ani jinak neupravujte. Veškeré opravy je

nutno nechat provést výhradně u autorizovaného servisního střediska Philips, jedině tak předejdete nebezpečím.

- Tento kávovar mohou používat děti ve věku od 8 let a výše.
- Tento spotřebič mohou používat děti ve věku 8 let (a starší), pokud jsou pod dozorem dospělé osoby nebo byly poučeny o správném používání spotřebiče a rozumí případným nebezpečím.
- Čištění a údržbu prováděnou uživatelem nesmějí provádět děti, pokud nejsou starší 8 let a pod dozorem dospělé osoby.
- Skladujte kávovar a napájecí kabel na místě, které není přístupné pro děti do 8 let.
- Tento spotřebič mohou používat osoby (včetně dětí) s omezenými fyzickými, smyslovými nebo mentálními schopnostmi či s nedostatečnými zkušenostmi a/nebo způsobilostmi, pokud jsou pod dozorem dospělé osoby nebo byly poučeny o správném používání spotřebiče a rozumí případným nebezpečím.
- Mějte děti pod dohledem a zamezte tomu, aby si hrály s kávovarem.

## **Upozornění**

---

- Tento kávovar je určený pouze pro použití v domácnosti a není vhodný k použití do prostor, jako jsou kupř. jídelny, menzy a jídelní kouty prodejen, kanceláří, statků či na jiných pracovištích.
- Pokládejte vždy kávovar na rovný a stabilní podklad.
- Nepokládejte kávovar na horké povrchy, ani do blízkosti rozehráté trouby, plotýnek, vařičů nebo jiných sálavých zdrojů tepla.
- Před montáží či demontáží jakéhokoliv komponentu nechejte kávovar vychladnout.
- Do nádržky nenalévejte horkou nebo vroucí vodu. Používejte pouze studenou pitnou nesyčenou vodu.
- Při čištění nepoužívejte abrazivní prášky nebo agresivní čisticí prostředky. Stačí použít měkkou utěrku navlhčenou vodou.
- Pravidelně odvápnujte svůj kávovar. Neodvápnění může vést k nesprávné funkci kávovaru. V takovém případě se záruka nevztahuje na případnou opravu!
- Kávovar neskladujte při teplotě pod 0 °C: hrozí zamrznutí zbytkové vody v topných okruzích a nebezpečí poškození kávovaru mrazem.
- Při delší době nepoužívání kávovaru vylijte vodu z nádržky. Nebezpečí kontaminace vody. Do kávovaru používejte vždy pouze čerstvou vodu.

## **Shoda s normami**

---

Kávovar je v souladu s požadavky článku 13 italského výnosu s platností zákona č. 151 z 25. července 2005 "Provádění směrnic 2005/95/ES, 2002/96/ES a 2003/108/ES o omezení používání některých nebezpečných látek v elektrických a elektronických zařízeních a o zpracování odpadu".

Tento kávovar je v souladu s požadavky Směrnice Evropského parlamentu a Rady 2002/96/ES. Tento kávovar Philips vyhovuje požadavkům všech aplikovatelných norem a standardů v oblasti expozice elektromagnetickým polím.



## 1 ZÁKLADNÍ INFORMACE

Kávovar je určen pro přípravu jednoho či dvou šálků kávy espresso. Je opatřen otočnou tryskou na výdej páry a horké vody. Ovládací prvky na čelní straně kávovaru jsou označeny symboly podporujícími intuitivní ovládní.

Kávovar s elegantním designem byl navržen pro použití v domácnosti, není vhodný pro trvalé používání profesionálního typu.



**Upozornění. Výrobce nenese odpovědnost za případné škody v případě:**

- **chybného používání v rozporu s předepsanými účely;**
- **oprav neprovedených v autorizovaných servisních střediscích;**
- **poškození napájecího kabelu;**
- **poškození jakéhokoliv komponentu kávovaru;**
- **použití neoriginálních náhradních dílů nebo příslušenství;**
- **neprovádění odvápnění či úschovy v prostorech s teplotou nižší než 0°C.**

**Ve výše uvedených případech dojde ke ztrátě záruky.**

### 1.1 Pro lepší orientaci v textu



**Upozorňovacím trojúhelníkem jsou označeny všechny pokyny důležité pro bezpečnost uživatele. Abyste zabránili vážným úrazům, postupujte přesně podle těchto pokynů!**

Odkazy na obrázky v textu, části kávovaru, ovládací prvky atd. tvoří čísla a písmena; v takovém případě se odkazuje na obrázek.



**Tento symbol označuje informace, které k dosažení lepšího provozu vyžadují zvýšenou pozornost.**

**Obrázky k textu naleznete na několika prvních stranách návodu. Při čtení návodu k použití konzultujte vždy tyto úvodní strany.**

### 1.2 Informace k tomuto návodu k použití

Tento návod k použití uchovávejte na bezpečném místě a poskytněte všem dalším osobám, které chtějí kávovar používat. Ohledně dalších informací nebo v případě problémů se obraťte na autorizovaná servisní střediska.

## 2 TECHNICKÉ ÚDAJE

Výrobce si vyhrazuje právo změnit technické charakteristiky výrobku.

Jmenovité napětí - Jmenovitý výkon - Napájení	Plast / Ocel
Viz štítek na kávovaru	
Materiál tělesa	Plast / Ocel
Rozměry (š x v x h) (mm)	210 x 300 x 280
Hmotnost	3,9 kg
Ovládací panel	Na čelní straně
Držák filtru	Tlakový
Pannarello (pouze u modelů Focus, Class a Stainless Steel)	Speciálně pro kapučína
Nádržka na vodu	1,25 l - Vyjímatelná
Tlak čerpadla	15 bar
Ochrany	Tepelná pojistka

## 3 Legenda komponent kávovaru (Str.2)

- 1 Ovládací panel
- 2 Víko nádržky na vodu
- 3 Ovládač horké vody/páry
- 4 Uložení příslušenství
- 5 Nádržka na vodu
- 6 Odkládací plocha na šálky
- 7 Odkapávací vanička + mřížka (je-li)
- 8 Jednotka přípravy kávy
- 9 (\*) Parní tryska (Pannarello)
- 10 Napájecí kabel
- 11 Tlačítko ON/OFF
- 12 Tlakový držák filtru
- 13 Měrka na mletou kávu
- 14 (\*) Filtr na mletou kávu  
(jeden pro přípravu jednoho či dvou šálků kávy)
- 15 (\*) Adaptér na filtr pro kávové kapsle
- 16 (\*) Filtr na kávové kapsle
- 17 Volič
- 18 Kontrolka "Zapnutí kávovaru"
- 19 Kontrolka "Správného stavu páry"
- 20 Kontrolka kávy / vody - "Režimu připravenosti"

(\*) Pouze u modelů Focus, Class a Stainless Steel

## 4 INSTALACE

Pro vlastní bezpečnost i bezpečnost dalších osob dodržujte pečlivě "Bezpečnostní předpisy" uvedené v kap. 3.

### 4.1 Balení

Originální obal byl navržen a vyroben k ochraně kávovaru během odesílání a přepravy. Doporučujeme obal uschovat pro případnou budoucí přepravu kávovaru.

### 4.2 Upozornění k instalaci

Před instalací kávovaru je nutno dodržovat několik níže uvedených bezpečnostních zásad:

- kávovar postavte na bezpečné místo;
- ujistěte se, že je zamezeno tomu, aby si děti hrály s kávovarem;
- předcházejte pokládání kávovaru na příliš teplé povrchy či do blízkosti volného plamene.

Kávovar je nyní připraven pro připojení k elektrické síti.

**i** Pozn.: doporučujeme umýt jednotlivé součásti před prvním použitím a/nebo po delší době nečinnosti.

### 4.3 Připojení kávovaru

**!** Nebezpečí úrazu elektrickým proudem! Proto vždy pečlivě dodržujte bezpečnostní předpisy. Nepoužívejte poškozené kabely! Poškozené kabely a zástrčky je nutno okamžitě vyměnit, obraťte se za tímto účelem na autorizovaná servisní střediska.

Napětí kávovaru je nastaveno ve výrobním závodě. Zkontrolujte, zda síťové napětí odpovídá hodnotě uvedená na údajovém štítku, situovaném na spodní straně zařízení.

- Vidlici zasuněte do proudové zásuvky s odpovídajícím napětím.

### 4.4 Nádržka na vodu

- (Obr.1A) - Sejměte víko nádržky na vodu (2), přičemž jej nadzvedněte.
- (Obr.1B) - Vytáhněte nádržku na vodu (5).
- (Obr.2) - Vypláchněte nádržku a naplňte ji čerstvou pitnou vodou, ale jen po značku (MAX) na nádrže.

**!** Nádržku naplňte pouze a jedine čerstvou pitnou nesyčenou vodou. Teplá voda a jiné kapaliny by mohly nádržku poškodit. Nezapínejte kávovar, jestliže není naplněný vodou: ujistěte se, že je uvnitř nádržky dostatečné množství vody.

- (Obr.3A) - Vsuňte nádržku tak, aby správně zapadla do uložení a nasadte zpět víko (2).

**!** Zkontrolujte, zda nádržka sedí v uložení kávovaru na doraz (MUSÍ BÝT VIDITELNÁ CELÁ REFERENČNÍ ZNAČKA UVEDENÁ NA OBR.3B), předejde se tím přetékání vody.

### 4.5 Naplnění okruhu

Po výdeji páry nebo po vypočtení vody v nádrže je nejdříve nutno naplnit okruh kávovaru.

- Stiskněte tlačítko ON/OFF (11). Rozsvítí se kontrolka (18), což indikuje, že je kávovar zapnutý.
- (Obr.4) - Postavte nádobu pod parní trysku (Pannarello).
- Otevřete ovládač (3) "horké vody/páry" otočením směrem doleva.
- (Obr.5) - Přepněte volič (17) do polohy "☕".
- Počkejte, dokud z parní trysky (Pannarella) nezačne vytékat pravidelný proud vody.
- (Obr.5) - Přepněte volič (17) do polohy "☕".
- Zavřete ovládač (3) "horké vody/páry" otočením směrem doprava. Sejměte nádobu.

### 4.6 První použití nebo použití po delší době nečinnosti

Tato jednoduchá operace Vám zajistí optimální výdej produktů a je nutno ji provést:

- při prvním zapnutí;
- po delší době nepoužívání kávovaru (více než dva týdny).

**i** Vodu, jež vyteče z kávovaru, je nutno vylít do vhodného odpadu, není vhodná pro požití. Pokud dojde během cyklu k naplnění zásobníku, zastavte výdej a než obnovíte operaci, vyprázdněte ho.

- (Obr.2) - Vypláchněte nádržku a naplňte ji čerstvou pitnou vodou.
- (Obr.4) - Postavte nádobu pod parní trysku (Pannarello). Otevřete kohout (3) otočením směrem doleva.
- (Obr.5) - Přepněte volič (17) do polohy "☕".
- Vypusťte z trysky páry/horké vody (Pannarella) veškerý obsah nádržky na vodu. Pro ukončení výdeje přepněte vo-

lič (17) do polohy "☺" a zavřete kohout (3) otočením směrem doprava.

- **(Obr.2)** - Naplňte nádržku čerstvou pitnou vodou.
- **(Obr.13-14)** - Nasuňte držák filtru zespodu do výdejové jednotky (8) a otočte ním zleva doprava, až do zablokování.
- **(Obr.15)** - Postavte vhodnou nádobu pod držák filtru.
- **(Obr.16)** - Otočte volič (17) do polohy "☺" a vypustte veškerou vodu z nádržky.  
**(Obr.17)** - Před úplným vypuštěním vody zastavte výdej přepnutím voliče (17) do polohy "☺".
- Znovu naplňte nádržku a počkejte, až se rozsvítí kontrolka "Režimu připravenosti" (20).
- **(Obr.19)** - Vyměňte z jednotky držák filtru, přičemž ním otáčejte zprava doleva a vymyjte ho čerstvou pitnou vodou.

Kávovar je nyní připraven. Pro bližší informace ohledně výdeje kávy a páry odkazujeme na příslušné kapitoly.

## 5 PŘÍPRAVA KÁVY



**Upozornění! Je zakázáno odpojovat tlakový držák filtru, otáčejícím směrem doprava během přípravy kávy. Nebezpečí popálenin.**

- Během této operace může dojít k rozsvícení nebo zhasnutí kontrolky (20) "režimu připravenosti". Jedná se o normální jev a ne o anomálii zařízení.
- Před použitím zkontrolujte, zda je ovládač (3) horké vody/páry zavřený a zda nádržka na vodu kávovaru obsahuje dostatečné množství vody.
- Stiskněte tlačítko ON/OFF (11). Rozsvítí se kontrolka (18), což indikuje, že je kávovar zapnutý.
- Počkejte, až se rozsvítí kontrolka (20) "režimu připravenosti", nyní je kávovar připraven na výdej kávy.



**Příslušenství k výdeji kávy je pro snadnější a rychlejší provádění jednotlivých operací umístěno ve specifickém uložení.**

**Pro měрку na mletou kávu a/nebo potřebné filtry zvedněte víko (2) a vyměňte požadované příslušenství (Obr.35 a Obr.36).**



**Pokud po přepnutí voliče (17) do polohy "☺" káva NEVYTĚKÁ, přepněte volič (17) do polohy "☺" a než vyměíte držák filtru, projděte tabulku "Řešení problémů".**

## 5.1 S mletou kávou

- **(Obr.7)** - Zasuňte filtr (14) do tlakového držáku filtru (12); při prvním použití je již filtr na místě.
- **(Obr.13)** - Nasuňte držák filtru zespodu do výdejové jednotky (8).
- **(Obr.14)** - Otáčejte držákem filtru zleva doprava, až do jeho zablokování. Uvolněte páku tlakového držáku filtru. Automatický systém přesune páku nyní zpět mírně doleva. Tento pohyb zajistí optimální funkci tlakového držáku filtru.
- **(Obr.16)** - Předehřejte tlakový držák filtru přepnutím voliče (17) do polohy "☺". Z tlakového držáku filtru začne vytékat voda (tato operace je nutná pouze u první kávy).
- **(Obr.17)** - Po vypuštění 50 cm<sup>3</sup> vody zastavte výdej přepnutím voliče (17) do polohy "☺".
- **(Obr.19)** - Vyměňte držák filtru z kávovaru, přičemž ním otáčejte zprava doleva a vylijte zbytkovou vodu. Díky speciálnímu filtru (14), jež je součástí vybavení kávovaru, není nutno pro získání jedné nebo dvou káv filtr měnit.
- **(Obr.35)** - Vyměňte měřku z kávovaru.
- **(Obr.8)** - Nadávkujte 1-1,5 měřky pro jednu kávu nebo 2 plné měřky pro dvojitou kávu. Očistěte okraj držáku filtru od zbytků kávy.
- **(Obr.13)** - Nasuňte držák filtru (12) zespodu do výdejové jednotky (8).
- **(Obr.14)** - Otáčejte držákem filtru zleva doprava, až do jeho zablokování.
- **(Obr.15)** - Odeberte **1 nebo 2 předehřáté šálky** a postavte je pod tlakový držák filtru. Zkontrolujte, zda jsou správně umístěné pod výpustnými otvory na kávu.
- **(Obr.14)** - Otočte volič (17) do polohy "☺".
- **(Obr.17)** - Po dosažení požadovaného množství kávy zastavte výdej kávy otočením voliče (17) do polohy "☺". Po ukončení výdeje kávy počkejte ještě pár sekund, než odeberte šálky s kávou (**Obr.18**).
- **(Obr.19)** - Po ukončení výdeje kávy počkejte ještě pár sekund, než sejmete tlakový držák filtru a vysypete zbylou sedlinu.



**Pozn.: v držáku filtru zůstane malé množství vody. Jedná se o normální jev, související s charakteristikami samotného držáku filtru.**



**Důležité: pro optimální výsledek je nutno udržovat filtr (14) čistý. Denně je myjte vždy po použití.**

## 5.2 S kávovými kapslemi

**i** **Důležité: tato funkce je k dispozici pouze u modelů Focus, Class a Stainless Steel.**

- **(Obr.9)** - Vyjměte filtr na mletou kávu (14) kávovou lžičkou z tlakového držáku filtru (12).
- **(Obr.10)** - Vsuňte adaptér na kapsle (15) do tlakového držáku filtru (12) vypuklou stranou směřující dolů.
- **(Obr.11)** - Poté vložte filtr na kapsle (16) do tlakového držáku filtru (12).
- **(Obr.13)** - Nasuňte tlakový držák filtru zespodu do výdejevé jednotky (8).
- **(Obr.14)** - Otáčejte držákem filtru zleva doprava, až do jeho zablokování. Uvolněte páku tlakového držáku filtru. Automatický systém přesune páku nyní zpět mírně doleva. Tento pohyb zajistí optimální funkci tlakového držáku filtru.
- **(Obr.16)** - Předehejte tlakový držák filtru přepnutím voliče (17) do polohy "☕". Z tlakového držáku filtru začne vytékat voda (tato operace je nutná pouze u první kávy).
- **(Obr.17)** - Po vypuštění 50 cm<sup>3</sup> vody zastavte výdej přepnutím voliče (17) do polohy "☕".
- **(Obr.19)** - Vyjměte tlakový držák filtru z kávovaru, přičemž ním otáčejte zprava doleva a vylijte zbytkovou vodu.
- **(Obr.12)** - Kapsli vložte do držáku filtru. Ujistěte se, že papírový polštářek kapsle nepřesahuje držák filtru.
- **(Obr.13)** - Nasuňte tlakový držák filtru zespodu do výdejevé jednotky (8).
- **(Obr.14)** - Otáčejte držákem filtru zleva doprava, až do jeho zablokování.
- Odeberte **1 přehřátou šálku** a postavte ji pod držák filtru. Zkontrolujte, zda je správně umístěna pod výpustními otvory na kávu.
- **(Obr.16)** - Otočte volič (17) do polohy "☕".
- **(Obr.17)** - Zastavte výdej kávy otočením voliče (17) do polohy "☕", jakmile je dosaženo požadovaného množství kávy. Odeberte šálek s kávou.
- **(Obr.19)** - Po ukončení výdeje kávy počkejte ještě pár sekund, než sejmete držák filtru a vyhodíte použitou kapsli.

**i** **Důležité: pro optimální výsledek je nutno udržovat filtr (16) a adaptér (15) čistý. Denně je myjte vždy po použití.**

## 6 VÝBĚR DRUHU KÁVY - DOPORUČENÍ

V zásadě lze použít všechny druhy kávy, které jsou v současnosti běžně dostupné na trhu. Káva je však přírodním produktem, jehož chuť se může měnit podle původu a směsi. Doporučujeme proto vyzkoušet několik druhů kávy a vybrat tu, která nejlépe vyhovuje vaší chuti.

Pro optimální výsledky přesto doporučujeme použít směsi spe-

ciálně určené pro kávovary espresso. Káva by měla vždy řádně vytékat z tlakového držáku filtru, bez odkapávání. Rychlost vytékání kávy lze upravit jemnou změnou dávky kávy ve filtru a/nebo použitím kávy s jiným stupněm mletí. Pro optimální výsledek v šálku či snadnější čištění a přípravu doporučuje společnost Saeco použití jednodávkových kávových kapslí opatřených značkou ESE.



**i** **Pozn.: sada kapslí ESE je k dispozici pouze u modelů Focus, Class a Stainless Steel.**

**!** **PŘED PROVEDENÍM JAKÉKOLIV OPERACE, SOUVISEJÍCÍ S VÝDEJEM PÁRY NEBO HORKÉ VODY ZKONTROLUJTE, ZDA JE PARNÍ TRYSKA (PANNARELLO) NASMĚROVÁNA NAD ODKAPÁVACÍ VANIČKU.**

## 7 HORKÁ VODA

**!** **Nebezpečí popálenin! Zpočátku může horká voda jen krátce vystříkovat. Tryska se může zahřát na vysokou teplotu: nedotýkejte se jí holými rukama.**

- Během této operace může dojít k rozsvícení nebo zhasnutí kontrolky (20) "režimu připravenosti". Jedná se o normální jev a ne o anomálii zařízení.
- Před použitím zkontrolujte, zda je ovládací (3) horké vody/páry zavřený a zda nádržka na vodu kávovaru obsahuje dostatečné množství vody.
- Stiskněte tlačítko ON/OFF (11). Rozsvítí se červená kontrolka (18), což indikuje, že je kávovar zapnutý.
- Počkejte, až se rozsvítí kontrolka (20) "režimu připravenosti". Nyní je kávovar připraven.
- **(Obr.21)** - Postavte nádobu nebo čajový hrnek pod parní trysku (Pannarello).
- **(Obr.21)** - Otevřete ovládací (3) otočením směrem doleva.
- **(Obr.22)** - Přepněte volič (17) do polohy "☕".
- **(Obr.23)** - Po vypuštění požadovaného množství horké vody přepněte volič (17) do polohy "☕".
- **(Obr.24)** - Zavřete ovládací (3) otočením směrem doprava.
- Odeberte nádobu s horkou vodou.

## 8 PÁRA / KAPUČÍNO



**Nebezpečí popálenin! Zpočátku může horká voda jen krátce vystříkovat. Tryska se může zahřát na vysokou teplotu: nedotýkejte se jí holými rukama.**



**Upozornění! Nepřipravujte kávu, je-li aktivována funkce pára. Kávovar je v takovém případě přehřátý a hrozí riziko popálení.**



**Upozornění! Je zakázáno odpojovat tlakový držák filtru (je-li), otáčejícím směrem doprava během vypouštění páry. Nebezpečí popálenin! Držák filtru lze odpojit pouze po opětném přepnutí voliče (17) do polohy "☺" a až po vychladnutí kávovaru, jak je uvedeno v části 4.5.**

- Během této operace může dojít k rozsvícení nebo zhasnutí kontrolky (20) "režimu připravenosti". Jedná se o normální jev a ne o anomálii zařízení.
- Před použitím zkontrolujte, zda je ovládač (3) horké vody/páry zavřený a zda nádržka na vodu kávovaru obsahuje dostatečné množství vody.
- Stiskněte tlačítko ON/OFF (11). Rozsvítí se kontrolka (18), což indikuje, že je kávovar zapnutý.
- Počkejte, až se rozsvítí kontrolka (20) "režimu připravenosti".
- **(Obr.25)** - Přepněte volič (17) do polohy "☺". Zhasne kontrolka (20).
- Počkejte, až se rozsvítí kontrolka (19). Nyní je kávovar připraven na výdej páry.
- **(Obr.26)** - Postavte nádobu pod parní trysku.
- **(Obr.26)** - Otevřete na několik sekund ovládač (3), aby vytekla z parní trysky (Pannarella) zbytková voda. Za krátký čas začne vycházet pouze pára.
- **(Obr.27)** - Zavřete ovládač (3) a odeberte nádobu.
- Nádobu, do které chcete připravit kapučíno, naplňte z jedné třetiny studeným mlékem.



**Pro lepší výsledek použijte studené mléko.**

- **(Obr.28)** - Ponořte parní trysku do mléka a otevřete ovládač (3) otočením směrem doleva. Nádobou s mlékem pohybujte pomalými otáčivými pohyby zespodu nahoru, aby se mléko ohřálo rovnoměrně.



**Maximální doporučená doba přípravy je 60 sekund.**

- Po ukončení operace zavřete ovládač (3) otočením směrem doprava. Odeberte šálek se zpěným mlékem.

- **(Obr.30)** - Přepněte volič (17) do polohy "☺". Pokud obědvě kontrolky "☺" a "☺" svítí, znamená to, že kávovar dosáhl příliš vysoké teploty pro přípravu kávy.
- Aby mohl kávovar fungovat, je nutno přistoupit k naplnění okruhu, jak je uvedeno v části 4.5.



**Pozn.: kávovar je v provozuschopném stavu, jestliže kontrolka ☺ "režimu připravenosti" svítí trvale.**



**Důležitá pozn.: nelze-li připravit kapučíno podle uvedených pokynů, bude nutno naplnit okruh, jak je uvedeno v části 4.5 a zopakovat poté postup.**



**Postupujte stejně i při ohřevu jiných nápojů.**

- Očistěte po této operaci parní trysku navlhčenou utěrkou.

## 9 ENERGETICKÁ ÚSPORA

Kávovar je pro energetickou úsporu vybaven funkcí automatického vypínání.

Pro opětne zapnutí kávovaru stačí stisknout tlačítko ON/OFF (11). Rozsvítí se kontrolka (18) "zapnutí kávovaru".

Počkejte, až se rozsvítí kontrolka (20) "režimu připravenosti".

## 10 ČIŠTĚNÍ

Údržba a čištění se směji provádět pouze se studeným kávovarem odpojeným od elektrické sítě.

- Neponořujte kávovar do vody ani části kávovaru neumývejte v myčce nádobí.
- Nepoužívejte etylalkohol, rozpouštědla a/nebo agresivní chemikálie.
- Doporučujeme čistit nádržku na vodu každý den a naplnit ji čerstvou vodou.
- **(Obr.31-33)** - Po ohřátí mléka demontujte jednou denně vnější část Pannarella a umyjte ji čerstvou pitnou vodou.
- **(Obr.31-32-33)** - Parní trysku je nutno vyčistit jednou za týden. Postup při čištění trysky:
  - demontujte vnější část Pannarella (pro řádné vyčištění);
  - vytáhněte horní část Pannarella z parní trysky;
  - umyjte horní část Pannarella čerstvou pitnou vodou;
  - umyjte parní trysku vlhkou utěrkou a odstraňte případné zbytky mléka;
  - nasadte zpět horní část do parní trysky (ujistěte se o úplném zasunutí).

Namontujte zpět vnější část Pannarella.

- **(Obr.34)** - Denně vyprazdňujte a myjte odkapávací misku.
- Kávovar čistěte měkkou utěrkou navlhčenou vodou.
- **(Obr.20)** - Při čištění tlakového držáku filtru postupujte následovně:
  - **(Obr.9)** - vytáhněte filtr a umyjte ho pečlivě teplou vodou;
  - vytáhněte adaptér (je-li) a umyjte ho pečlivě teplou vodou;
  - umyjte zevnitř tlakový držák filtru.
- Kávovar ani jeho části nesušte v mikrovlnné a/nebo normální troubě.
- **(Obr.35-36)** - Očistěte jednou za týden uložení příslušenství navlhčenou utěrkou a odstraňte případné zbytky kávy či jiných nečistot.

**i** Pozn.: tlakový držák filtru neumývejte v myčce nádobí.

## 11 ODVÁPŇENÍ

Vytváření vodního kamene je způsobené používáním kávovaru. Odvápňení je nutné provádět po každých 1-2 měsících provozu kávovaru a/nebo při zaznamenání sníženého průtoku vody. Používejte výhradně odvápňovací prostředek Saeco.

**i** V případě rozporu mají pokyny uvedené v návodu k používání a údržbě přednost před pokyny uvedenými k příslušenství a/nebo spotřebnímu materiálu, který se prodává zvlášť.

**i** Používejte odvápňovací prostředek Saeco (Obr.B). Byl vyvinut speciálně pro zachování co nejlepších výkonů a provozuschopnosti kávovaru po celou dobu životnosti, aniž se - při správném používání prostředku - změní kvalita připravovaných nápojů. Než zahájíte odvápňovací cyklus, zkontrolujte ZDA BYL VYJMUT VODNÍ FILTR, je-li používán.

**!** Odvápňovací roztok nesmíte požit. Dokud odvápňovací cyklus neskončí, nepijte ani produkty vydávané kávovarem. Jako odvápňovací prostředek v žádném případě nepoužívejte ocet.

- 1 **(Obr.13-14)** - Nasuňte držák filtru zespu do výdejev jednotky (8) a otočte ním zleva doprava, až do zablokování.
- 2 **(Obr.1B)** - Vytáhněte a vyprázdněte nádržku na vodu.
- 3 **(Obr.2)** - Vylijte **POLOVINU** obsahu láhve s odvápňovacím koncentrátem Saeco do vodní nádržky kávovaru a naplňte ji čerstvou pitnou vodou až na značku MAX.
- 4 Zapněte kávovar stiskem tlačítka ON/OFF (11). Rozsvítí se kontrolka (18).

**(Obr.21)** - Vypusťte (jak je popsáno v kapitole 7 návodu) z trysky páry/horké vody 2 šálky (každá přibližně 150 ml) vody. Poté vypněte kávovar tlačítkem ON/OFF (11). Zhasne kontrolka (18).

- 5 Odvápňovací prostředek nechejte působit při vypnutém kávovaru asi 15-20 minut.
- 6 Zapněte kávovar stiskem tlačítka ON/OFF (11).  
**(Obr.21)** - Vypusťte (jak je popsáno v kapitole 7 návodu) z trysky páry/horké vody 2 šálky (každá přibližně 150 ml) vody. Poté kávovar vypněte tlačítkem ON/OFF (11) a nechte ho vypnutý 3 minuty.
- 7 Zopakujte postup popsany v **bodě 6**, až do úplného vyprázdnění nádržky na vodu.
- 8 **(Obr.2)** - Vypláchněte nádržku čerstvou pitnou vodou a zcela ji naplňte.
- 9 Postavte nádobu pod držák filtru.
- 10 Zapněte kávovar stiskem tlačítka ON/OFF (11). Otočte volič (17) do polohy "☕" a pomocí držáku filtru odeberte veškerý obsah nádržky. Pro zastavení výdeje přepněte volič (17) do polohy "0".

- 11 **(Obr.2)** - Naplňte znovu nádržku čerstvou vodou.  
**(Obr.21)** - Postavte objemnou nádobu pod parní trysku (Pannarello). Otevřete výpustný kohout vody (3) otočením směrem doleva.  
**(Obr.22)** - Otočte volič (17) do polohy "☕" a vypusťte veškerý obsah nádržky přes trysku páry/horké vody.
- 12 **(Obr.23)** - Po vypuštění vody zastavte výdej přepnutím voliče (17) do polohy "0".  
**(Obr.24)** - Zavřete výpustný kohout vody (3) otočením směrem doprava.
- 13 Zopakujte znovu postup uvedený v **bodě (8)** pro celkem 4 nádržky.
- 14 **(Obr.19)** - Vyměňte z jednotky držák filtru, přičemž ním otáčejte zprava doleva a vymyjte ho čerstvou pitnou vodou.

Odvápňovací cyklus je tím ukončen.

**(Obr.2)** - Naplňte znovu nádržku čerstvou vodou. V případě potřeby proveďte naplnění okruhu, jak je uvedeno v části 4.5.

**i** Vypotřebovaný odvápňovací roztok je nutno zpracovat jako odpad podle pokynů výrobce a/nebo podle předpisů platných v zemi, kde je kávovar používán.

## 12 ZPRACOVÁNÍ ODPADU

- Nepoužívané spotřebiče vyřadte z provozu.
- Odpojte zástrčku ze zásuvky a odřízněte elektrickou šňůru.
- Na konci životnosti odevzdejte spotřebič na vhodném sběrném místě odpadů.

Tento výrobek splňuje Směrnicí EU č. 2002/96/ES.



Symbol  na výrobku nebo jeho obalu označuje, že se s výrobkem nesmí nakládat jako s běžným domácím odpadem. Místo toho je nutno ho odevzdat na příslušném sběrném místě s pověřením pro recyklaci elektrických a elektronických zařízení.

Zajištěním správné likvidace tohoto výrobku pomáháte zabránit možným negativním dopadům na životní prostředí a zdraví člověka, které by jinak mohly být způsobeny nesprávným nakládáním s tímto odpadem. Podrobnější informace o recyklaci tohoto výrobku obdržíte na vašem místním úřadě, od služby likvidace domovního odpadu nebo v prodejně, kde jste výrobek zakoupili.

## 13 ŘEŠENÍ PROBLÉMŮ

Závada	Možné příčiny	Řešení
Kávovar se nezapne.	Kávovar není připojený k elektrické síti.	Připojte kávovar k elektrické síti.
Kávovar se vypne během přípravy kávy nebo vypouštění horké vody.	Byla aktivována energetická úspora.	Zapněte kávovar stiskem tlačítka ON/OFF (11) a obnovte výdej.
Čerpadlo je příliš hlučné.	Nedostatek vody v nádržce.	Naplňte nádržku vodou a naplňte okruh (část 4.5)
Po přepnutí voliče (17) do polohy "☕" nevytéká káva.	Držák filtru je ucpaný.	Přepněte zpět volič (17) do polohy "0". Vypněte kávovar a počkejte, až vychladne (přibližně 1 hod.). Pak držák filtru vyjměte a umyjte ho. Pokud problém přetrvává, kontaktujte servisní středisko.
Káva je příliš studená.	Kontrolka (20) "režimu připravenosti" byla při přepínání voliče (17) do polohy "☕" vypnutá.	Počkejte, až se kontrolka (20) rozsvítí.
	Nezasunutý držák filtru pro předehřev (kap. 5).	Předehřejte držák filtru.
	Studené šálky.	Předehřejte šálky horkou vodou.
Nevytváří se mléčná pěna. Nelze připravit kapučíno.	Nevhodné mléko: sušené mléko, nízkotučné mléko.	Použijte plnotučné mléko.
	Znečištěný zpěňovač Pannarello.	Vyčistěte Pannarello podle pokynů uvedených v Kap.10.
	V topném tělese není pára.	Naplňte okruh (viz. 4.5) a zopakujte postup uvedený v Kap.8.
Káva vytéká příliš rychle, není krémová.	Příliš málo kávy v držáku filtru.	Přisypte kávu (kap. 5).
	Příliš hrubé mletí.	Použijte jinou směs (kap.6).
	Prošla či nevhodná káva.	Použijte jinou směs (kap.6).
	Prošla či nevhodná kapsle.	Použijte novou kapsli.
	V držáku filtru chybí některá z komponent.	Zkontrolujte, zda jsou všechny komponenty přítomné a řádně namontované.



<b>Závada</b>	<b>Možné příčiny</b>	<b>Řešení</b>
Káva nevytéká anebo vytéká pouze po kapkách.	Vypotřebovaná voda.	Naplňte nádržku vodou a naplňte okruh (část 4.5)
	Příliš jemné mletí.	Použijte jinou směs (kap.6).
	Protlačená káva v držáku filtru.	Uvolněte mletou kávu.
	Přílišné množství kávy v držáku filtru.	Odeberte nadbytečné množství kávy z držáku filtru.
	Otevřený ovládač (3).	Zavřete ovládač (3).
	Kávovar je zavápněný.	Odvápněte kávovar (kap.10).
	Filtr v držáku filtru je zanesený.	Vyčistěte filtr (kap.9).
	Nevhodná kapsle.	Použijte jinou kapsli.
Káva přetéká přes okraje.	Držák filtru je nesprávně nasazený do jednotky přípravy kávy.	Nasadte řádně držák filtru (kap.5).
	Horní okraj držáku filtru je znečištěný.	Vyčistěte okraj držáku filtru.
	Chybné vložení kapsle.	Zasuňte řádně kapsli, aby nepřesahovala držák filtru.
	Přílišné množství kávy v držáku filtru.	Odeberte měrkou nadbytečné množství kávy.

**Ohledně vad, které nejsou v tabulce uvedené, nebo v případě, že se nevyřeší doporučenou nápravou, se obraťte na servisní středisko.**

## DŮLEŽITÁ INFORMÁCIA

### **Bezpečnostné pokyny a informácie**

---

Kávovar je vybavený bezpečnostnými zariadeniami. Napriek tomu je však nutné si pozorne prečítať a riadiť sa bezpečnostnými pokynmi obsiahnutými v tomto návode na použitie, aby bolo zabránené prípadným škodám na majetku či na zdraví vzniknutým v dôsledku nesprávneho používania kávovaru.

Tento návod uschovajte aj k neskoršiemu nahliadnutiu.

Termín **VAROVANIE** a tento symbol upozorňujú používateľa na nebezpečnú situáciu, ktorá môže mať za následok smrť, vážne poranenia a/alebo poškodenie zariadenia.

Termín **UPOZORNENIE** a tento symbol upozorňujú používateľa na nebezpečnú situáciu, ktorá môže mať za následok menšie či menej vážne poranenia a/alebo poškodenie zariadenia.

### **Varovania**

---

- Kávovar pripájajte iba k vhodnej nástennej zásuvke, ktorej sieťové napätie zodpovedá technickým parametrom kávovaru.
- Nenechávajte napájací kábel visieť cez okraj stola či pracovnej dosky a zamedzte jeho kontaktu s horúcimi plochami.
- Neponárajte kávovar, napájací kábel, ani prúdovú zásuvku do vody: nebezpečenstvo zásahu elektrickým prúdom!
- Prúd horúcej vody nikdy nedržte nasmerovaný na časti tela: nebezpečenstvo obarenia!
- Nedotýkajte sa horúcich povrchov. Používajte vždy určené ruky alebo ovládače. Jednotka spracovania kávy zostáva po vypnutí kávovaru ešte po určitú dobu horúca.
- Vytiahnite vždy zástrčku zo zásuvky:
  - pri výskyte akejkoľvek anomálie;
  - pri dlhšej dobe nepoužívania kávovaru;
  - pred každým čistením kávovaru.

Zástrčku nevyťahujte zo zásuvky ťahaním za napájací kábel. Nedotýkajte sa zástrčky mokrými rukami.

- Nepoužívajte kávovar s poškodenou zástrčkou, napájacím káblom, ani sa nepokúšajte prevádzkovať vadný kávovar.
- Kávovar či napájací kábel nijako nepozmeňujte ani ináč neupravujte. Akékoľvek opravy môže vykonávať iba autorizovaný technický servis Philips, jedine tak predídete nebezpečenstvám.
- Tento kávovar môžu používať deti vo veku od 8 rokov a vyššie.
- Tento spotrebič môžu používať deti vo veku od 8 rokov (a staršie) iba v prítomnosti dospeléj osoby zodpovednej za ich bezpečnosť, alebo v prípade, že im táto vysvetlí správny spôsob používania spotrebiča a rozumejú prípadným nebezpečenstvám.
- Čistenie a údržbu vykonávanú používateľom nesmú vykonávať deti, ak nie sú staršie ako 8 rokov a pod dozorom dospeléj osoby.
- Skladujte kávovar a napájací kábel na mieste, ktoré nie je prístupné pre deti mladšie ako 8 rokov.
- Osoby s obmedzenými fyzickými, mentálnymi alebo zmyslovými schopnosťami, alebo také, ktoré nemajú dostatočné skúsenosti a/alebo odbornosť, môžu používať kávovar iba v prítomnosti dospeléj osoby zodpovednej za ich bezpečnosť, alebo v prípade, že im táto vysvetlí správny spôsob používania spotrebiča a rozumejú prípadným nebezpečenstvám.
- Majte deti pod dohľadom a zabráňte tomu, aby sa hrali s kávovarom.

## **Upozornenia**

---

- Tento kávovar je určený len na použitie v domácnosti a nie je vhodný k použitiu do priestorov, ako sú napr. jedálne, menzy alebo jedálne kúty predajní, kancelárií, statkov či na iných pracoviskách.
- Ukladajte vždy kávovar na rovný a stabilný podklad.
- Neukladajte kávovar na horúce povrchy, ani do blízkosti rozohriatej rúry, platničiek, varičov či iných sálavých zdrojov tepla.
- Pred montážou či demontážou akéhokoľvek dielu nechajte kávovar vychladnúť.
- Do nádržky nenalievajte horúcu ani vriacu vodu. Používajte iba studenú pitnú a neperlivú vodu.
- Na čistenie nepoužívajte abrazívne prášky ani žiadne agresívne čistiace prostriedky. Stačí použiť mäkkú, vo vode navlhčenú utierku.
- Pravidelne odstraňujte vodný kameň z Vášho kávovaru. Neodvápnenie môže viesť k nesprávnej funkcii kávovaru. Záruka sa v tom prípade nevzťahuje na prípadnú opravu!

- Kávovar neskladujte pri teplote nižšej ako 0 °C: hrozí zamrznutie zostatkovej vody vo výtrevných okruhoch a nebezpečenstvo poškodenia kávovaru mrazom.
- Pri dlhšej dobe nepoužívania kávovaru vylejte vodu z nádržky. Nebezpečenstvo kontaminácie vody. Do kávovaru používajte vždy iba čerstvú vodu.

## **Zhoda s normami**

---

Kávovar je v súlade s požiadavkami čl. 13 talianskeho Legislatívneho dekrétu č. 151 zo dňa 25. júla 2005, „Preberanie Smerníc 2005/95/ES, 2002/96/ES a 2003/108/ES, týkajúcich sa obmedzenia používania nebezpečných látok v elektrických a elektronických zariadeniach, ako aj spôsobu likvidácie odpadu“.

Tento kávovar je v súlade s požiadavkami Smernice Európskeho parlamentu a Rady č. 2002/96/ES. Tento kávovar Philips vyhovuje požiadavkám všetkých aplikovateľných noriem a štandardov v oblasti expozície elektromagnetickým poliam.

## 1 ÚVOD

Tento kávovar je určený na prípravu 1 alebo 2 šálok kávy espresso a je vybavený otočnou dýzou na vypúšťanie pary a horúcej vody. Ovládacie prvky v prednej časti kávovaru sú označené symbolmi pre jednoduché a intuitívne ovládanie. Kávovar bol navrhnutý na používanie v domácnosti a nie je určený na nepretržitú prevádzku profesionálneho charakteru.



**Pozor! Naša spoločnosť nezodpovedá za prípadné škody, ktoré vznikli následkom:**

- **chybného použitia v nesúlade s predpokladaným účelom;**
- **opráv nevykonaných v autorizovanom technickom servise;**
- **nepovolenou úpravou napájacieho kábla;**
- **nepovolenou úpravou akejkoľvek súčasti prístroja;**
- **použitia neoriginálnych náhradných dielov alebo častí;**
- **zanedbaného odstraňovania vodného kameňa či uskladnenia v priestoroch s teplotou pod 0°C.**

**V týchto prípadoch záruka stráca platnosť.**

### 1.1 Pre ľahšiu orientáciu v texte



**Trojuhelníkové výstražné značenie upozorňuje na pokyny, relevantné z hľadiska bezpečnosti používateľa.**

**Aby sa predišlo vážnym zraneniam, prísne dodržiavajte takto označené pokyny!**

Odkazy na obrázky, časti prístroja či ovládacie prvky atď. zostávajú z písmen a číslíc; v takom prípade sa odkazuje na obrázok.



**Pre optimálne použitie kávovaru označuje tento symbol informácie, vyžadujúce zvýšenú pozornosť.**

**Obrázky k textu nájdete na prvých stranách návodu. Pri práci s návodom na použitie konzultujte preto tieto úvodné strany.**

### 1.2 Informácie k tomuto návodu na použitie

Návod na použitie odkladajte na bezpečné miesto a do blízkosti kávovaru pre prípad, že ho bude chcieť použiť ďalšia osoba. Pre bližšie informácie alebo v prípade problémov sa obráťte na niektorý z autorizovaných technických servisov.

## 2 TECHNICKÉ ÚDAJE

Výrobca si vyhradzuje právo zmeniť technické parametre výrobku.

Nominálne napätie - Nominálny výkon - Napájanie  
Vid'štitok na kávovare

Materiál telesa

Plast / Oceľ

Rozmery (d x v x h) (mm)

210 x 300 x 280

Hmotnosť

3,9 kg

Ovládací panel

Na prednej časti

Držiak filtra

Tlakový

Pannarello

(Len na modeloch Focus, Class a Stainless Steel)

Špeciálne pre cappuccino

Nádržka na vodu

1,25 litra - Snímateľná

Tlak čerpadla

15 barov

Bezpečnostné prvky

Teplná poistka

## 3 Legenda súčiastok kávovaru (Str.2)

- 1 Ovládací panel
- 2 Kryt nádržky na vodu
- 3 Prepínač horúca voda / para
- 4 Uloženie príslušenstva
- 5 Nádržka na vodu
- 6 Odkladacia plocha na šálky
- 7 Odkvapávací miska + mriežka (ak je inštalovaná)
- 8 Jednotka na spracovanie kávy
- 9 (\*) Parná dýza (Pannarello)
- 10 Napájací kábel
- 11 Tlačítko ON/OFF
- 12 Tlakový držiak filtra
- 13 Odmerka na mletú kávu
- 14 (\*) Filter na mletú kávu (jeden na prípravu 1 alebo 2 káv)
- 15 (\*) Adaptér na filter na kávové kapsule
- 16 (\*) Filter na kávové kapsule
- 17 Gombík prepínača
- 18 LED kontrolka "zapnutého kávovaru"
- 19 LED kontrolka "pripravenosti pary"
- 20 LED kontrolka káva / voda - "režim pripravenosti"

(\*) Len na modeloch Focus, Class a Stainless Steel

## 4 INŠTALÁCIA

Za účelom zaistenia vlastnej bezpečnosti a bezpečnosti tretích osôb prísne dodržiavajte bezpečnostné pokyny uvedené v kap. 3.

### 4.1 Balenie

Originálny obal bol navrhnutý a vyrobený za účelom ochrany kávovaru počas prepravy. Odporúčame ho uschovať pre prípad novej prepravy v budúcnosti.

### 4.2 Upozornenia k inštalácii

Pred inštaláciou kávovaru dodržiavajte nasledujúce bezpečnostné predpisy:

- kávovar postavte na bezpečné miesto;
- majte deti pod dohľadom a zabráňte tomu, aby sa hrali s kávovarom;
- zamedzte, aby bol kávovar ukladaný na príliš teplé povrchy či do blízkosti otvoreného plameňa.

Kávovar je teraz pripravený na pripojenie k elektrickej sieti.

**i Pozn.: odporúčame umyť súčiastky vždy pred ich prvým použitím a/alebo po každom dlhšom nepoužití.**

### 4.3 Pripojenie kávovaru

**⚠ Nebezpečenstvo úrazu elektrickým prúdom! Dodržiavajte vždy prísne bezpečnostné normy. Nepoužívajte nikdy poškodené káble! Poškodené káble a zástrčky je nutné okamžite vymeniť, obracajte sa za týmto účelom na autorizované technické servisy.**

Napätie kávovaru je nastavené výrobcom. Skontrolujte, či sieťové napätie zodpovedá hodnotám na údajovom štítku, ktorý je situovaný na spodnej strane kávovaru.

- Zasuňte zástrčku do zásuvky s primeraným napätím, umiestnenej na stene.

### 4.4 Nádržka na vodu

- **(Obr.1A)** - Odoberte nadvihnutím kryt z nádržky na vodu (2).
- **(Obr.1B)** - Vytiahnite nádržku na vodu (5).
- **(Obr.2)** - Vypláchnite ju a naplňte čerstvou pitnou vodou; neprekročte hladinu (MAX) uvedenú na nádržke.

**⚠ Do nádržky napúšťajte vždy iba čerstvú vodu bez obsahu CO<sub>2</sub>. Horúca voda, ako aj iné tekutiny, môže poškodiť nádržku. Nezapínajte kávovar, ak nie**

**je naplnený vodou: uistite sa, že je vo vnútri nádržky dostatočné množstvo vody.**

- **(Obr.3A)** - Vsuňte nádržku, pričom sa uistite, že správne zapadla na určené miesto a opätovne nasadte kryt (2).

**⚠ Skontrolujte, či nádržka pevne zapadla na miesto do kávovaru (MUSÍ BYŤ VIDITEĽNÁ CELÁ REFERENČNÁ ZNAČKA UVEDENÁ NA OBR.3B), predíde sa tak pretekaniu vody.**

### 4.5 Napĺňanie okruhu

Po vypustení pary či po vyčerpaní vody v nádržke je potrebné najskôr naplniť okruh kávovaru.

- Stlačte tlačidlo ON/OFF (11). Rozsvieti sa LED kontrolka (18), čo znamená, že je kávovar zapnutý.
- **(Obr.4)** - Pod parnú dýzu (Pannarello) postavte nádobu.
- Zapnite prepínač (3) "horúcej vody/pary" tak, že ním budete otáčať proti smeru hodinových ručičiek.
- **(Obr.5)** - Prepnite gombík prepínača (17) do polohy "☕".
- Počkajte, kým z parnej dýzy (Pannarella) nezačne vytekať pravidelný prúd vody.
- **(Obr.5)** - Prepnite gombík prepínača (17) do polohy "☕".
- Vypnite prepínač (3) "horúcej vody/pary" tak, že ním budete otáčať v smere pohybu hodinových ručičiek. Odoberte nádobu.

### 4.6 Prvé použitie alebo použitie po dlhšom nepoužití

Tento jednoduchý úkon Vám zaručí optimálnu prípravu nápojov. Túto operáciu je potrebné vykonať:

- pri prvom zapnutí;
- v prípade, že kávovar nepoužívate dlhšiu dobu (viac než 2 týždne).

**i Vypustená voda má byť vyliať do príslušného odpadu a nesmie byť použitá na konzumáciu. Ak dôjde počas cyklu k naplneniu nádoby, zastavte vypúšťanie a pred obnovením operácie ju vyprázdňte.**

- **(Obr.2)** - Nádržku vypláchnite a naplňte ju čerstvou pitnou vodou.
- **(Obr.4)** - Pod parnú dýzu (Pannarello) postavte nádobu. Otvorte kohútik (3) tak, že ním budete otáčať proti smeru hodinových ručičiek.
- **(Obr.5)** - Prepnite gombík prepínača (17) do polohy "☕".
- Z dýzy pary/horúcej vody (Pannarella) vypustíte celý obsah nádržky na vodu. Pre zastavenie vypúšťania prepnite gombík prepínača (17) do polohy "☕" a zatvorte kohútik (3) tak,

že ním budete otáčať v smere pohybu hodinových ručičiek.

- **(Obr.2)** - Naplňte nádržku čerstvou pitnou vodou.
- **(Obr.13-14)** - Zasuňte zospodu držiak filtra do výtokovej jednotky (8) a otáčajte ním zľava doprava, až kým sa zablokuje.
- **(Obr.15)** - Pod držiak filtra postavte vhodnú nádobu.
- **(Obr.16)** - Prepňte gombík prepínača (17) do polohy "☕" a vypustíte všetku vodu z nádržky.
- **(Obr.17)** - Pred úplným vypustením vody zastavte vypúšťanie tak, že prepnete gombík prepínača (17) do polohy "0".
- Znova naplňte nádržku a počkajte, kým sa nerozsvieti LED kontrolka (20) "režimu pripravenosti".
- **(Obr.19)** - Odoberte z jednotky držiak filtra tak, že ním budete otáčať sprava doľava a opláchnite ho čerstvou pitnou vodou.

Kávovar je teraz pripravený na prevádzku. Pre bližšie informácie o samotnom chode či príprave kávy odkazujeme na príslušné kapitoly.

## 5 PRÍPRAVA KÁVY



**Pozor! Je zakázané odpojať tlakový držiak filtra počas prípravy kávy, otáčajúc ním ručne v smere pohybu hodinových ručičiek. Nebezpečenstvo popálenia.**

- Počas tejto operácie môže dôjsť k rozsvieteniu či zhasnutiu LED kontrolky (20) "režimu pripravenosti". Jedná sa o normálny jav, nepredstavujúci žiadnu anomáliu.
- Pred použitím sa uistite, že je prepínač (3) horúcej vody/pary vypnutý a že je v nádržke na vodu kávovaru dostatočné množstvo vody.
- Stlačte tlačidlo ON/OFF (11). Rozsvieti sa LED kontrolka (18), čo znamená, že je kávovar zapnutý.
- Počkajte, kým sa nerozsvieti LED kontrolka (20) "režimu pripravenosti". Kávovar je teraz pripravený na výdaj kávy.



**Príslušenstvo na prípravu kávy je umiestnené na špecifickom mieste, uľahčujúc a urýchľujúc samotné úkony.**

**Pre odmerku na mletú kávu a/alebo potrebné filtre zodvihnite kryt (2) a odoberte požadované príslušenstvo (Obr.35 a Obr.36).**



**Ak po prepnutí gombíka prepínača (17) do polohy "☕" káva NEVYTEKÁ, prepňte gombík prepínača (17) do polohy "0" a skôr, než odoberieť držiak filtra si pozrite tabuľku "Riešenie problémov".**

## 5.1 S mletou kávou

- **(Obr.7)** - Filter (14) zasuňte do tlakového držiaka filtra (12). Pri prvom použití je už filter na mieste.
- **(Obr.13)** - Zasuňte zospodu držiak filtra do výtokovej jednotky (8).
- **(Obr.14)** - Otáčajte držiakom filtra zľava doprava, až kým sa nezablokuje. Uvoľnite rukoväť tlakového držiaka filtra. Automatický systém presunie rukoväť späť mierne doľava. Tento pohyb zaručí optimálne fungovanie tlakového držiaka filtra.
- **(Obr.16)** - Predohrejte tlakový držiak filtra tak, že prepnete gombík prepínača (17) do polohy "☕". Z tlakového držiaka filtra začne vytekať voda (táto operácia je nutná len pri prvej káve).
- **(Obr.17)** - Po vypustení 50 cm<sup>3</sup> vody zastavte vypúšťanie tak, že prepnete gombík prepínača (17) do polohy "0".
- **(Obr.19)** - Odoberte z kávovaru držiak filtra tak, že ním budete otáčať sprava doľava a vylejte zvyšnú vodu. Vďaka špeciálnemu filtru (14), ktorý je súčasťou vybavenia kávovaru nie je nutné filter meniť, ak chcete pripraviť jednu alebo dve kávy.
- **(Obr.35)** - Vyberte z kávovaru odmerku.
- **(Obr.8)** - Nasypte 1-1,5 odmerky, ak chcete pripraviť jednu kávu alebo 2 plné odmerky pre dvojitzú kávu. Odstráňte z okrajov držiaka filtra prípadné zbytky kávy.
- **(Obr.13)** - Zasuňte zospodu držiak filtra (12) do výtokovej jednotky (8).
- **(Obr.14)** - Otáčajte držiakom filtra zľava doprava, až kým sa nezablokuje.
- **(Obr.15)** - Odoberte **1 alebo 2 predohriate šálky** a postavte ich pod tlakový držiak filtra. Skontrolujte, či sú správne umiestnené pod výpustnými otvormi na kávu.
- **(Obr.14)** - Otočte gombík prepínača (17) do polohy "☕".
- **(Obr.17)** - Po vypustení želaného množstva kávy zastavte jej vypúšťanie tak, že otočíte gombík prepínača (17) do polohy "0". Po vypustení počkajte ešte pár sekúnd a odoberte plné šálky kávy (**Obr.18**).
- **(Obr.19)** - Po vypustení počkajte ešte pár sekúnd a vyberte tlakový držiak filtra a vysypte zvyšnú kávovú usadeninu.



**Poznámka: v držiaku filtra zostane malé množstvo vody. Jedná sa o normálny jav, súvisiaci s charakteristikami držiaka filtra.**



**Dôležitá poznámka: pre optimálne výsledky je nutné udržiavať filter (14) čistý. Umyvajte ich každý deň vždy po použití.**

## 5.2 S kávovými kapsulami

**i** Dôležitá poznámka: táto funkcia je k dispozícii len na modeloch Focus, Class a Stainless Steel.

- **(Obr.9)** - Vyberte filter na mletú kávu (14) pomocou kávovej lyžičky z tlakového držiaka filtra (12).
- **(Obr.10)** - Zasuňte do tlakového držiaka filtra (12) adaptér na kapsule (15) tak, aby bola jeho vypuklá časť obrátená smerom nadol.
- **(Obr.11)** - Potom zasuňte do tlakového držiaka filtra (12) filter na kapsule (16).
- **(Obr.13)** - Zasuňte zosopdu tlakový držiak filtra do výtokovej jednotky (8).
- **(Obr.14)** - Otáčajte držiakom filtra zľava doprava, až kým sa nezablokuje. Uvoľníte rukoväť tlakového držiaka filtra. Automatický systém presunie rukoväť späť mierne doľava. Tento pohyb zaručí optimálne fungovanie tlakového držiaka filtra.
- **(Obr.16)** - Predohrejte tlakový držiak filtra tak, že prepnete gombík prepínača (17) do polohy "☕". Z tlakového držiaka filtra začne vytekať voda (táto operácia je nutná len pri prvej káve).
- **(Obr.17)** - Po vypustení 50 cm<sup>3</sup> vody zastavte vypúšťanie tak, že prepnete gombík prepínača (17) do polohy "0".
- **(Obr.19)** - Odoberte z kávovaru tlakový držiak filtra tak, že ním budete otáčať sprava doľava a vylejte zvyšnú vodu.
- **(Obr.12)** - Vložte kapsulu do držiaka filtra. Uistite sa, že papierový okraj kapsule neprečnieva z držiaka filtra.
- **(Obr.13)** - Zasuňte zosopdu tlakový držiak filtra do výtokovej jednotky (8).
- **(Obr.14)** - Otáčajte držiakom filtra zľava doprava, až kým sa nezablokuje.
- Odoberte **1 predohriatu šálku** a postavte ju pod držiak filtra. Skontrolujte, či je správne umiestnená pod výpustnými otvormi na kávu.
- **(Obr.16)** - Otočte gombík prepínača (17) do polohy "☕".
- **(Obr.17)** - Po vypustení želaného množstva kávy zastavte jej vypúšťanie tak, že otočíte gombík prepínača (17) do polohy "0". Odoberte plnú šálku kávy.
- **(Obr.19)** - Po vypustení počkajte ešte pár sekúnd, vyberte držiak filtra a vyhodte použitú kapsulu.

**i** Dôležitá poznámka: pre optimálne výsledky je nutné udržiavať filter (16) a adaptér (15) čistý. Umývajte ich každý deň vždy po použití.

## 6 VÝBER DRUHU KÁVY - ODPORÚČANIA

V zásade možno použiť akýkoľvek druh kávy, ktorý je bežne dostupný na trhu. Káva je však prírodným produktom a jej chuť sa môže meniť v závislosti od oblasti pôvodu či zmesi. Odporúčame preto vyskúšať niekoľko druhov a zvoliť si tú, ktorá najlepšie vyhovuje vlastným preferenciám.

Pre optimálny výsledok odporúčame použiť špeciálne zmesi určené pre espresso kávovary. Káva by mala vždy riadne vytekať z tlakového držiaka filtra, bez odkvapkávania.

Rýchlosť vytekania kávy možno upraviť tak, že mierne pozmeníte dávku kávy vo filtri a/alebo použijete kávu iného stupňa mletia. Pre lepší výsledok v šálke ako aj ľahšie čistenie a prípravu odporúča spoločnosť Saeco používať jednodávkové kávové kapsule so značkou ESE.



**i** Poznámka: sada kávových kapsúl ESE je k dispozícii len na modeloch Focus, Class a Stainless Steel.

**!** PRED VYKONANÍM AKEJKOĽVEK OPERÁCIE, SÚVIVIAJES S VYPÚŠŤANÍM PARY ČI HORÚCEJ VODY SKONTROLUJTE, ČI JE PARNÁ DÝZA (PANNARELLO) NASMEROVANÁ NAD ODKVAPÁVACIU MISKU.

## 7 HORÚCA VODA

**!** Nebezpečenstvo obarenia! Na začiatku prípravy môže horúca voda prerušovane striekať. Dýza môže dosahovať vysokú teplotu: v žiadnom prípade sa jej nedotýkajte holými rukami.

- Počas tejto operácie môže dôjsť k rozsvieteniu či zhasnutiu LED kontrolky (20) "režimu pripravenosti". Jedná sa o normálny jav, nepredstavujúci žiadnu anomáliu.
- Pred použitím sa uistite, že je prepínač (3) horúcej vody/pary vypnutý a že je v nádržke na vodu kávovaru dostatočné množstvo vody.
- Stlačte tlačidlo ON/OFF (11). Rozsvieti sa červená LED kontrolka (18), čo znamená, že je kávovar zapnutý.
- Počkajte, kým sa nerozsvieti LED kontrolka (20) "režimu pripravenosti". Kávovar je teraz pripravený na prevádzku.
- **(Obr.21)** - Pod parnú dýzu (Pannarello) postavte nádobu alebo hrnček na čaj.
- **(Obr.21)** - Zapnite prepínač (3) tak, že ním budete otáčať proti smeru hodinových ručičiek.



- **(Obr.22)** - Prepňte gombík prepínača (17) do polohy "☕".
- **(Obr.23)** - Po vypustení želaného množstva horúcej vody prepňte gombík prepínača (17) do polohy "☹".
- **(Obr.24)** - Vypnite prepínač (3) tak, že ním budete otáčať v smere pohybu hodinových ručičiek.
- Odoberte nádobu s horúcou vodou.

## 8 PARA / CAPPUCCINO

 **Nebezpečenstvo obarenia! Na začiatku prípravy môže horúca voda prerušovane striekať. Dýza môže dosahovať vysokú teplotu: v žiadnom prípade sa jej nedotýkajte holými rukami.**

 **Pozor! Nepripravujte kávu, ak je aktivovaná funkcia pary. Kávovar je v tom prípade prehriaty a hrozí riziko popálenia.**

 **Pozor! Je zakázané odpojiť držiak filtra (ak je inštalovaný) počas vypúšťania pary, otáčajúcim ručne v smere pohybu hodinových ručičiek. Nebezpečenstvo popálenia! Držiak filtra možno odpojiť iba po opätovnom prepnutí gombíka prepínača (17) do polohy "☹" a až po vychladnutí kávovaru, ako je to popísané v časti 4.5.**

- Počas tejto operácie môže dôjsť k rozsvieteniu či zhasnutiu LED kontrolky (20) "režimu pripravenosti". Jedná sa o normálny jav, nepredstavujúci žiadnu anomáliu.
- Pred použitím sa uistite, že je prepínač (3) horúcej vody/pary vypnutý a že je v nádržke na vodu kávovaru dostatočné množstvo vody.
- Stlačte tlačidlo ON/OFF (11). Rozsvieti sa LED kontrolka (18), čo znamená, že je kávovar zapnutý.
- Počkajte, kým sa nerozsvieti LED kontrolka (20) "režimu pripravenosti".
- **(Obr.25)** - Prepňte gombík prepínača (17) do polohy "☹". Zhasne LED kontrolka (20).
- Počkajte, kým sa nerozsvieti LED kontrolka (19). Kávovar je teraz pripravený na vypúšťanie pary.
- **(Obr.26)** - Pod parnú dýzu postavte nádobu.
- **(Obr.26)** - Zapnite nakrátko prepínač (3) tak, aby z parnej dýzy (Pannarella) vytekla zvyšná voda. Onedlho sa začne vypúšťať čistá para.
- **(Obr.27)** - Vypnite prepínač (3) a odoberte nádobu.
- Studeným mliekom naplňte nádobu, v ktorej chcete pripraviť cappuccino, do 1/3 jej objemu.

 **Pre lepší výsledok používajte studené mlieko.**

- **(Obr.28)** - Ponorte parnú dýzu do mlieka a zapnite prepínač (3) tak, že ním budete otáčať proti smeru hodinových

ručičiek. Nádobu s mliekom otáčajte pomalými pohybmi zdola smerom nahor, aby bolo ohrievanie mlieka rovnomerné.

 **Maximálna odporúčaná dĺžka prípravy je 60 sekúnd.**

- Po ukončení vypnite prepínač (3) tak, že ním budete otáčať v smere pohybu hodinových ručičiek. Odoberte šálku so speneným mliekom.
- **(Obr.30)** - Prepňte gombík prepínača (17) do polohy "☹". Ak svietia obe LED kontrolky "☕" a "☹" znamená to, že je teplota kávovaru príliš vysoká na prípravu kávy.
- Aby bol kávovar prevádzkyschopný, je potrebné naplniť okruh ako je uvedené v časti 4.5.

 **Poznámka: keď LED kontrolka ☕ "režimu pripravenosti" svieti trvalo, je kávovar pripravený na prevádzku.**

 **Dôležitá poznámka: ak sa nedarí pripraviť cappuccino týmto postupom, bude potrebné naplniť okruh, ako je popísané v časti 4.5 a zopakovať následne príslušné operácie.**

 **Rovnaký postup môžete uplatniť aj pri zohrievaní iných nápojov.**

- Očistite po tejto operácii parnú dýzu navlhčenou utierkou.

## 9 ENERGETICKÁ ÚSPORNOSŤ

Kávovar je pre energetickú úspornosť vybavený funkciou automatického vypínania.

K opätovnému zapnutiu kávovaru stačí stlačiť tlačidlo ON/OFF (11). Rozsvieti sa LED kontrolka (18) "zapnutého kávovaru".

Počkajte, kým sa nerozsvieti LED kontrolka (20) "režimu pripravenosti".

## 10 ČISTENIE

Čistenie a údržbu možno vykonávať len na vychladnutom kávovare odpojenom od elektrickej siete.

- Neponárajte kávovar do vody ani jeho súčiastky neumývajte v umývačke riadu.
- Nepoužívajte etylalkohol, rozpušťačlá a/alebo agresívne chemikálie.
- Nádržku na vodu odporúčame umývať každý deň a následne naplniť čerstvou vodou.

- **(Obr.31-33)** - Každý deň, po zohriatí mlieka, odmontujte vonkajšiu časť Pannarella a umyte ju čerstvou pitnou vodou.
  - **(Obr.31-32-33)** - Každý týždeň umyte parnú dýzu. Túto operáciu vykonajte nasledovne:
    - odmontujte vonkajšiu časť Pannarella (na normálne vyčistenie);
    - vyťahnite vrchnú časť Pannarella z parnej dýzy;
    - umyte vrchnú časť Pannarella čerstvou pitnou vodou;
    - umyte parnú dýzu vlhkou utierkou a odstráňte prípadné zvyšky mlieka;
    - vrchnú časť opäť nasuňte na parnú dýzu (uistite sa, či je zasunutá úplne).
- Znova namontujte vonkajšiu časť Pannarella.
- **(Obr.34)** - Každý deň vyprázdňujte a umývajte odkvapávací podnos.
  - Na čistenie kávovaru používajte mäkkú, vo vode navlhčenú utierku.
  - **(Obr.20)** - Pri čistení tlakového držíaka filtra postupujte nasledovne:
    - **(Obr.9)** - vyťahnite filter a dôkladne ho umyte teplou vodou;
    - vyťahnite adaptér (ak je k dispozícii) a dôkladne ho umyte teplou vodou;
    - umyte zvnútra tlakový držíak filtra.
  - Kávovar ani jeho príslušenstvo nesuňte pomocou mikrovlnnej a/alebo tradičnej rúry.
  - **(Obr.35-36)** - Každý týždeň čistite navlhčenou utierkou miesto uloženia príslušenstva, aby boli odstránené prípadné zvyšky kávy či iných nečistôt.

**i** **Poznámka: neumývajte tlakový držíak filtra v umývačke riadu.**

## 11 ODSTRÁNENIE VODNÉHO KAMEŇA

Pri používaní kávovaru je tvorba vodného kameňa normálna. Odstraňovanie vodného kameňa vykonávajte v 1-2-mesačných intervaloch a/alebo keď si všimnete znížený prietok vody. Používajte výhradne prípravok na odstránenie vodného kameňa Saeco.

**i** **V prípade pochybností či viacznačnosti majú byť považované za smerodajné informácie uvedené v návode na použitie a údržbu, a nie pokyny k samostatne zakúpenému príslušenstvu a/alebo spotrebnému materiálu.**

**i** **Používajte prípravok na odstránenie vodného kameňa Saeco (Obr.B). Bol vyrobený špeciálne na udržiavanie spotrebiča a plnej funkčnosti kávovaru po celú dobu jeho životnosti, ako aj pre zabránenie, pokiaľ je správne používaný, znehodnotenia pripraveného**

**nápoja. Pred spustením cyklu odstránenia vodného kameňa skontrolujte ČI BOL ODOBRANÝ FILTER NA VODU, ak je použitý.**



**Nikdy nepite roztok na odstránenie vodného kameňa ani nápoje, vypúšťané pred dokončením cyklu. V žiadnom prípade nepoužívajte ocot ako prípravok na odstránenie vodného kameňa.**

- 1 **(Obr.13-14)** - Zasuňte zospodu držiak filtra do výtokovej jednotky (8) a otáčajte ním zľava doprava, až kým sa zablokuje.
- 2 **(Obr.1B)** - Vyťahnite nádržku na vodu a vyprázdnite ju.
- 3 **(Obr.2)** - Nalejte **POLOVICU** obsahu fľaše koncentrovaného prípravku na odstránenie vodného kameňa Saeco do vodnej nádržky kávovaru a doplňte čerstvou pitnou vodou až po hladinu MAX.
- 4 K opätovnému zapnutiu kávovaru stačí stlačiť tlačidlo ON/OFF (11). Rozsvieti sa LED kontrolka (18).  
**(Obr.21)** - Vypustite (ako je uvedené v kapitole 7 návodu) z dýzy pary/horúcej vody 2 šálky (každá približne 150 ml) vody. Potom kávovar vypnite tlačidlom ON/OFF (11). Zhasne LED kontrolka (18).
- 5 Nechajte prípravok na odstránenie vodného kameňa pôsobiť pri vypnutom kávovare cca 15-20 minút.
- 6 Zapnite kávovar stlačením tlačidla ON/OFF (11).  
**(Obr.21)** - Vypustite (ako je uvedené v kapitole 7 návodu) z dýzy pary/horúcej vody 2 šálky (každá približne 150 ml) vody. Potom kávovar vypnite stlačením tlačidla ON/OFF (11) a nechajte ho vypnutý 3 minúty.
- 7 Zopakujte operácie, uvedené v **bode 6**, až do úplného vyprázdnenia nádržky na vodu.
- 8 **(Obr.2)** - Nádržku vypláchnite čerstvou pitnou vodou a úplne ju naplňte.
- 9 Pod držíak filtra postavte nádobu.
- 10 Zapnite kávovar stlačením tlačidla ON/OFF (11). Prepnete gombík prepínača (17) do polohy "☕" a držiakom filtra vypustíte celý obsah nádržky. Vypúšťanie zastavíte prepnutím gombíka prepínača (17) do polohy "☕".
- 11 **(Obr.2)** - Znova naplňte nádržku čerstvou vodou.  
**(Obr.21)** - Pod parnú dýzu (Pannarello) postavte väčšiu nádobu. Otvorte výpustný kohútik vody (3) tak, že ním budete otáčať proti smeru hodinových ručičiek.  
**(Obr.22)** - Prepnete gombík prepínača (17) do polohy "☕" a vypustíte cez dýzu pary/horúcej vody všetku vodu z nádržky.
- 12 **(Obr.23)** - Po vypustení vody zastavte vypúšťanie tak, že prepnete gombík prepínača (17) do polohy "☕".  
**(Obr.24)** - Zatvorte výpustný kohútik vody (3) tak, že ním budete otáčať v smere pohybu hodinových ručičiek.
- 13 Zopakujte operácie, uvedené v **bode (8)** pre celkom 4 nádržky.

**14 (Obr.19)** - Odoberte z jednotky držiak filtra tak, že ním budete otáčať sprava doľava a opláchnite ho čerstvou pitnou vodou.

Cyklus odstránenia vodného kameňa je tak ukončený.

**(Obr.2)** - Znova naplňte nádržku čerstvou vodou. V prípade potreby naplňte okruh, ako je uvedené v časti 4.5.

**i** **Roztok na odstránenie vodného kameňa je potrebné zlikvidovať podľa pokynov výrobcu a /alebo podľa noriem platných v krajine použitia.**

---

## 12 LIKVIDÁCIA

---

- Nepoužívané zariadenia vyradte z prevádzky.
- Odpojte zástrčku zo zásuvky a odrežte elektrickú šnúru
- Na konci životnosti zariadenie prevezte na vhodné zberné miesto likvidácie.

Tento výrobok vyhovuje smernici Európskej únie 2002/96/ES.



Symbol  na výrobku alebo jeho obale označuje, že tento výrobok sa nesmie likvidovať ako odpad z domácnosti. Namiesto toho sa musí previezť na príslušné zberné miesto určené na likvidáciu elektrických a elektronických zariadení. Tým, že sa ubezpečíte o tom, že výrobok bol správne zlikvidovaný, prispějete k zamedzeniu negatívnych dôsledkov na životné prostredie a ľudské zdravie, ktoré by inak mohli nastať nevhodnou likvidáciou tohto výrobku. Podrobnejšie informácie o recyklovaní tohto výrobku získate, keď sa obrátite na miestny mestský úrad, na spalovňu odpadu z domácností alebo na predajňu, kde ste výrobok zakúpili.

## 13 RIEŠENIE PROBLÉMOV

Porucha	Možné príčiny	Náprava
Kávovar sa nezapne.	Kávovar nie je zapojený do elektrickej siete.	Zapojte kávovar do elektrickej siete.
Kávovar sa vypne počas prípravy kávy alebo vypúšťania horúcej vody.	Bola aktivovaná energetická úspornosť.	Vypnite kávovar stlačením tlačidla ON/OFF (11) a obnovte výdaj.
Čerpadlo je veľmi hlučné.	Nedostatok vody v nádržke.	Naplňte nádržku vodou a naplňte okruh (časť 4.5)
Po prepnutí gombíka prepínača (17) do polohy "☕" nevyteká káva.	Výtok je upchatý.	Prepnite znova gombík prepínača (17) do polohy "☕". Vypnite kávovar a počkajte, kým nevychladne (asi 1 hod.). Potom vytiahnite držiak filtra a dôkladne ho umyte. Ak problém pretrváva, kontaktujte technický servis.
Káva je príliš studená.	LED kontrolka (20) "režimu pripravenosti" zhasla pri prepínaní gombíka prepínača (17) do polohy "☕".	Počkajte, kým sa nerozsvieti LED kontrolka (20).
	Nezasunutý držiak filtra na predohrev (kap. 5).	Predohrejte držiak filtra.
	Studené šálky.	Predohrejte šálky horúcou vodou.
Netvorí sa mliečna pena. Nedarí sa pripraviť cappuccino.	Nevhodné mlieko: sušené mlieko, nízkotučné mlieko.	Používajte plnotučné mlieko.
	Znečistený speňovač Pannarello.	Očistite Pannarello podľa pokynov uvedených v Kap.10.
	V výhrevnom telese už nie je para.	Naplňte okruh (časť 4.5) a zopakujte operácie uvedené v Kap.8.
Káva vyteká príliš rýchlo, nie je krémová.	Príliš malé množstvo kávy v držiaku filtra.	Pridajte kávu (kap. 5).
	Príliš hrubé mletie.	Použite inú zmes (kap.6).
	Vyprchaná či nevhodná káva.	Použite inú zmes (kap.6).
	Stará či nevhodná kapsula.	Použite novú kapsulu.
	Chýba niektorá zo súčiastok držiaka filtra.	Skontrolujte, či sú všetky súčiastky prítomné a správne nainštalované.

Porucha	Možné príčiny	Náprava
Káva nevyteká alebo vyteká len po kvapkách.	Nedostatok vody.	Naplňte nádržku vodou a naplňte okruh (časť 4.5)
	Príliš jemné mletie.	Použite inú zmes (kap.6).
	Pretlačená káva v držiaku filtra.	Uvoľnite mletú kávu.
	Príliš veľké množstvo kávy v držiaku filtra.	Zredukujte množstvo kávy v držiaku filtra.
	Zapnutý prepínač (3).	Vypnite prepínač (3).
	Zavápnenny kávovar.	Odstráňte vodný kameň z kávovaru (kap.10).
	Zanesený filter v držiaku filtra.	Očistite filter (kap.9).
	Nevhodná kapsula.	Použite inú kapsulu.
Káva preteká cez okraj.	Držiak filtra nesprávne zasunutý do jednotky na spracovanie kávy.	Zasuňte správne držiak filtra (kap.5).
	Horný okraj držiaka filtra je špinavý.	Očistite okraj držiaka filtra.
	Nesprávne vložená kapsula.	Vložte správne kapsulu tak, aby neprečnievala z držiaka filtra.
	Príliš veľké množstvo kávy v držiaku filtra.	Zredukujte pomocou odmerky množstvo kávy v držiaku filtra.

**Pre poruchy, ktoré nie sú uvedené v tejto tabuľke, alebo v prípade, že odporúčané riešenie nie je dostatočné, sa obráťte na technický servis.**

## ВАЖЛИВО

### Вказівки з техніки безпеки

---

Машина обладнана запобіжними пристроями. Слід, тим не менш, уважно прочитати і дотримуватись вказівок з техніки безпеки, наведених в цій настанові з експлуатації для того, щоб уникнути випадкової шкоди та збитків людям або майну через неправильне використання машини.

Зберігайте цю настанову для подальших консультацій.

Термін **УВАГА** і цей значок попереджають користувача щодо ризикованих ситуацій, які можуть спричинити важкі пошкодження, небезпеку для життя та/або шкоду для машини.

Термін **ПОПЕРЕДЖЕННЯ** і цей значок попереджають користувача щодо ризикованих ситуацій, які можуть спричинити легкі пошкодження, небезпеку для життя та/або шкоду для машини.

### Увага

---

- Підключіть машину до відповідної настінної розетки, основна напруга якої відповідає технічним характеристикам машини.
  - Уникайте того, щоб шнур живлення звисав зі стола або з робочої стійки, або торкався гарячих поверхонь.
  - Не занурюйте машину, електричну розетку або шнур живлення у воду: небезпека ураження електричним струмом!
  - Не направляйте струмінь кип'ятку на частини тіла: небезпека опіків!
  - Не торкайтесь гарячих поверхонь. Користуйтеся ручками і рукоятками. Після вимкнення машини заварний пристрій може деякий час залишатися гарячим.
  - Витягніть штепсельну вилку з розетки:
    - якщо виявляться відхилення від норми;
    - якщо машина залишиться без використання тривалий час;
    - перш ніж розпочинати очищення машини.
- Тягніть за вилку, а не за шнур живлення. Не торкайтесь вилки мокрими руками.

- Не користуйтеся машиною, якщо вилка, шнур живлення або сама машина виявляться пошкодженими.
- Не переробляйте і не модифікуйте жодним чином машину або шнур живлення. Всі ремонтні роботи повинні виконуватись авторизованим сервісним центром, що має відповідний дозвіл від Philips, для уникнення будь-якої небезпеки.
- Ця машина не призначена для використання дітьми віком до 8 років.
- Машина може використовуватись дітьми віком 8 років (або більше), якщо вони були попередньо проінструктовані щодо правильної експлуатації машини і усвідомлюють всі небезпеки або знаходяться під наглядом дорослих.
- Чищення і догляд не повинні виконуватись дітьми, окрім випадків, якщо вони старше 8 років і знаходяться під наглядом дорослих.
- Тримайте машину і її шнур живлення подалі від дітей віком до 8 років.
- Машина може використовуватись особами з обмеженими фізичними, психічними або сенсорними можливостями, а також (або) недостатньо обізнаними, якщо вони були попередньо проінструктовані щодо правильної експлуатації машини і усвідомлюють всі небезпеки або знаходяться під наглядом дорослих.
- Діти повинні бути під наглядом для впевненості, що вони не будуть грати з машиною.

## **Правила користування**

---

- Ця кавомашина призначена тільки для побутового використання і не передбачена для застосування в таких приміщеннях, наприклад, як їдальні або кухонних зонах магазинів, офісів, господарств або інших робочих приміщеннях.
- Слід завжди ставити машину на рівній і стійкій поверхні.
- Не ставте машину на гарячі поверхні, поблизу від гарячих печей, нагрівачів або інших аналогічних джерел тепла.
- Слід залишати машину охолоджуватись перш, ніж вставляти або знімати будь-які деталі.
- Не заповнюйте водяний бачок гарячою водою або кип'ятком. Використовуйте лише холодну питну негазовану воду.
- Не користуйтеся для очищення абразивними порошками або агресивними миючими засобами. Достатньо м'якої тканини, зволоженої водою.

- Регулярно виконуйте зняття накипу з машини. Якщо не виконати цю операцію, машина перестане працювати належним чином. У цьому випадку ремонт не покривається гарантією!
- Не тримайте машину при температурі нижче 0 °С. Вода, що залишається всередині нагрівальної системи, може замерзнути і пошкодити машину.
- Не залишайте воду в бачку, якщо машина не буде використовуватись впродовж тривалого часу. Вода може забруднитись. Кожного разу при застосуванні машини користуйтеся свіжою водою.

### **Відповідність нормативам**

---

У відповідності до статті 13 законодавчого декрету італійського уряду від 25 липня 2005 р. № 151 «Виконання Директив 2005/95/ЄС, 2002/96/ЄС і 2003/108/ЄС стосовно зменшення використання небезпечних речовин в електричних і електронних приладах, а також утилізації відходів».

Ця машина відповідає європейській директиві 2002/96/ЄС.

Цей апарат Philips відповідає всім діючим стандартам і нормативам щодо впливу електромагнітних полів.



## 1 ЗАГАЛЬНА ІНФОРМАЦІЯ

Кавомашина призначена для приготування 1 або 2 філіжанок кави еспресо і обладнана поворотною трубкою для видачі пари та гарячої води. Кнопки панелі управління на передній частині машини позначено зрозумілими символами. Машина сконструйована для побутового використання і не призначена для безперервної роботи в якості професійного обладнання.



**Увага. Виробник не несе відповідальність за можливі пошкодження у разі:**

- **Неправильного використання та використання не за призначенням;**
- **Ремонтів, виконаних не в авторизованих сервісних центрах;**
- **Втручання в цілісність шнура живлення;**
- **Втручання в цілісність будь-яких складових частин машини;**
- **Використання неоригінальних запчастин і приладдя;**
- **Невидалення накипу та зберігання в приміщеннях з температурою нижче 0°C.**

У цих випадках гарантія втрачає дію.

### 1.1 Умовні позначення



Трикутником зі знаком оклику позначені усі вказівки, важливі для безпеки користувача. Щоб уникнути серйозних травм, строго дотримуйтеся таких вказівок!

Посилання на ілюстрації, частини пристрою або елементи управління тощо позначено цифрами або літерами; в цьому випадку слід звернутись до ілюстрації.



**Цей символ позначає особливо важливу інформацію, яку слід враховувати для найбільш правильного використання машини.**

Ілюстрації, що відповідають тексту, знаходяться на перших сторінках інструкції. Під час ознайомлення з інструкцією з експлуатації, звертайтеся до цих сторінок.

### 1.2 Користування цією інструкцією

Зберігайте цю інструкцію з експлуатації в надійному місці та докладайте до кавомашини кожного разу, коли нею має користуватися інша особа.

За додатковою інформацією або у випадку виникнення проблем звертайтеся до авторизованих сервісних центрів.

## 2 ТЕХНІЧНІ ХАРАКТЕРИСТИКИ

Виробник зберігає за собою право змінювати технічні характеристики виробу.

Номінальна напруга - Номінальна потужність - Живлення	Див. паспортну табличку на апараті
Матеріал корпусу	Пластик / Сталь
Розміри (д х в х г) (мм)	210 x 300 x 280
Маса	3,9 кг
Панель управління	На передній частині
Тримач фільтра	Герметичний
Насадка Pannarello (є лише на моделях Focus, Class та Stainless Steel)	Спеціально для капучино
Водяний бачок	1,25 л - Знімний
Тиск помпи	15 бар
Запобіжні пристрої	Плавкі запобіжники

## 3 Перелік компонентів машини (Стор.2)

- 1 Панель управління
- 2 Кришка водяного бачка
- 3 Ручка гаряча вода / пара
- 4 Відсік для приладдя
- 5 Водяний бачок
- 6 Підставка для чашок
- 7 Піддон для збору води + решітка (якщо передбачена)
- 8 Заварний пристрій
- 9 (\*) Парова трубка (насадка Pannarello)
- 10 Шнур живлення
- 11 Кнопка ON/OFF
- 12 Герметичний тримач фільтра
- 13 Мірка для меленої кави
- 14 (\*) Фільтр для меленої кави (один для приготування 1 чи 2 порцій)
- 15 (\*) Адаптор для фільтра кави в чалдах
- 16 (\*) Фільтр для кави в чалдах
- 17 Ручка вибору
- 18 Індикатор «машина увімкнена»
- 19 Індикатор «Пара готова»
- 20 Індикатор кава/вода - «Машина готова»

(\*) Є лише на моделях Focus, Class та Stainless Steel

## 4 ВСТАНОВЛЕННЯ

Для власної безпеки й безпеки інших людей суворо дотримуйтеся вказівок «Норм безпеки», наведених в главі 3.

### 4.1 Упаковка

Заводська упаковка спроектована та вироблена для захисту машини під час перевезення. Радимо зберегти її для можливого транспортування в майбутньому.

### 4.2 Рекомендації зі встановлення

Під час встановлення машини дотримуйтеся наступних правил безпеки:

- розташуйте машину в безпечному місці;
- впевніться, що діти не матимуть змоги бавитися з машиною;
- не допускайте встановлення машини на дуже гарячих поверхнях або поблизу відкритого полум'я.

Тепер машина готова до підключення до електричної мережі.

**i** Примітка: перед першим використанням та/чи після довгого простою рекомендується промивати компоненти машини.

### 4.3 Підключення машини

**!** Електричний струм може бути небезпечним! Тому, завжди чітко дотримуйтеся правил безпеки. Ніколи не користуйтеся пошкодженим шнуром! Пошкоджені шнури та вилки мають бути негайно замінені в авторизованому сервісному центрі.

Робоча напруга пристрою встановлена на заводі. Перевірте відповідність напруги в мережі тій, що вказана на паспортній таблиці, яка знаходиться на основі приладу.

- Вставте вилку в настінну розетку мережі відповідної напруги.

### 4.4 Водяний бачок

- (Мал.1А) - Зніміть кришку бачка для води (2), піднявши її.
- (Мал.1В) - Вийміть водяний бачок (5).
- (Мал.2) - Ополосніть його та наповніть свіжою питною водою; не наливайте вище рівня MAX, позначеного на бачку.

**!** Заливайте в бачок завжди лише свіжу питну негазовану воду. Гаряча вода, а також інші види рідини, можуть пошкодити бачок. Не запускайте машину без води: переконайтеся в тому, що в бачку її достатньо.

- (Мал.3А) - Вставте бачок, контролюючи, щоб він правильно сів у гніздо, та закрийте кришку (2).

**!** Переконайтеся, що бачок добре вставлений в машину, натиснувши на нього обережно до упору (МАЄ БУТИ ПОВНІСТЮ ВИДИМОЮ ПОЗНАЧКА МАЛ. 3В) для запобігання витоку води з днища.

### 4.5 Заправка системи

Спочатку, після випуску пари або по закінченні води в бачку, потрібно заправити систему машини.

- Натисніть кнопку ON/OFF (11); індикатор (18) загориться, вказуючи на те, що машину включено.
- (Мал.4) - Підставте ємкість під парову трубку (насадку Pannarello).
- Проверніть ручку (3) «гаряча вода/пара» проти годинникової стрілки.
- (Мал.5) - Поверніть ручку вибору (17) в положення «☕».
- Дочекайтесь поки з парової трубки (насадки Pannarello) вийде рівномірний струмінь води.
- (Мал.5) - Поверніть ручку вибору (17) в положення «☕».
- Проверніть ручку (3) «гаряча вода/пара» за годинниковою стрілкою. Заберіть ємкість.

### 4.6 Операції перед першим використанням або після тривалого невикористання

Ця проста операція забезпечить оптимальну видачу і повинна виконуватись:

- при першому запуску;
- якщо машина залишалася без використання тривалий час (більш ніж 2 тижні).

**i** Воду, що витекла, належить вилити у каналізацію, тому що її не можна використовувати для харчування. Якщо під час циклу ємкість заповнюється, зупиніть випуск та спорожніть її перш ніж продовжити операцію.

- (Мал.2) - Обполосніть бачок і наповніть його свіжою питною водою.
- (Мал.4) - Підставте ємкість під парову трубку (насадку Pannarello). Проверніть кран (3) проти годинникової стрілки.

- (Мал.5) - Поверніть ручку вибору (17) в положення «☕».
- Випустіть весь вміст бачку для води через трубку пари/гарячої води (насадку Pannarello); щоб завершити випуск поверніть ручку вибору (17) в положення «☕» та закрийте кран (3), повернувши його за годинниковою стрілкою.
- (Мал.2) - Наповніть бачок свіжою питною водою.
- (Мал.13-14) - Вставте знизу тримач фільтра в заварний пристрій (8) та перевірте його зліва направо до блокування.
- (Мал.15) - Підставте відповідну ємкість під тримач фільтра.
- (Мал.16) - Поверніть ручку вибору (17) в положення «☕» та випустіть всю воду, яка знаходиться в бачку.
- (Мал.17) - Коли вода повністю закінчиться, зупиніть видачу, повернувши ручку вибору (17) в положення «☕».
- Знову заповніть бачок та дочекайтесь, доки загориться індикатор «машина готова» (20).
- (Мал.19) - Зніміть тримач фільтра, повернувши справа наліво, і обполосніть його свіжою питною водою.

Тепер машина готова; більш детальну інформацію з використання машини для отримання кави та пари звертайтеся до відповідних глав.

## 5 ПРИГОТУВАННЯ КАВИ

**⚠ Увага! Під час приготування кави забороняється виймати герметичний тримач фільтра, повертаючи його за годинниковою стрілкою. Небезпека опіків.**

- Під час цієї операції індикатор (20) «машина готова» може загорятись та гаснути; така робота вважається нормальною і не свідчить про відхилення від норми.
- Перед використанням переконайтесь, що ручку гаряча вода/пара (3) закрито, а в бачку машини знаходиться достатня кількість води.
- Натисніть кнопку ON/OFF (11); індикатор (18) загориться, вказуючи на те, що машину включено.
- Почекайте доки світлодіод «машина готова» (20) загориться; тепер машина готова для приготування кави.

**i Приладдя для приготування кави знаходяться у відсіку, спеціально розробленому для полегшення та прискорення цих операцій. Щоб дістати мірку для меленої кави та/чи необхідні фільтри, підніміть кришку (2) (Мал.35 та Мал.36).**

**⚠ Якщо після повернення ручки вибору (17) в положення «☕» кава НЕ виходить, поверніть ручку вибору (17) в положення «☕» і зверніться до таблиці «Вирішення проблем» перш, ніж демонтувати тримач фільтру.**

### 5.1 Приготування меленої кави

- (Мал.7) - Вставте фільтр (14) в герметичний тримач фільтра (12); при першому використанні фільтр вже вставлено.
- (Мал.13) - Вставте знизу тримач фільтра в заварний пристрій (8).
- (Мал.14) - Проверніть тримач фільтра зліва направо до блокування. Відпустіть ручку герметичного тримача фільтра. Автоматична система поверне тепер ручку трохи ліворуч. Це переміщення гарантує бездоганну роботу герметичного тримача фільтра.
- (Мал.16) - Підігрійте герметичний тримач фільтра, встановивши ручку вибору (17) в положення «☕»; почнеться видача води з герметичного тримача фільтра (ця операція необхідна тільки для приготування першої порції).
- (Мал.17) - Після випуску 50мл води, поверніть ручку вибору (17) в положення «☕», щоб зупинити видачу.
- (Мал.19) - Зніміть тримач фільтра, повернувши його справа наліво, та злийте воду, що залишилась. При використанні спеціального фільтра (14), що поставляється з машиною, нема необхідності змінювати фільтр, щоб приготувати одну чи дві порції кави.
- (Мал.35) - Витягніть мірку з машини.
- (Мал.8) - Насипте 1-1,5 мірки кави для приготування однієї порції або 2 мірки для подвійної; очистіть край тримача фільтра від залишків кави.
- (Мал.13) - Вставте знизу тримач фільтра (12) в заварний пристрій (8).
- (Мал.14) - Проверніть тримач фільтра зліва направо до блокування.
- (Мал.15) - Візьміть **1 чи 2 підігріті філіжанки** та розташуйте їх під герметичним тримачем фільтра; переконайтесь, що вони знаходяться безпосередньо під отворами, з яких подається кава.
- (Мал.14) - Посипте ручку вибору (17) в положення «☕».
- (Мал.17) - Після отримання бажаної кількості кави поверніть ручку вибору (17) в положення «☕», щоб зупинити видачу кави. Після завершення видачі почекайте трохи та приберіть філіжанки з кавою (Мал.18).
- (Мал.19) - Після завершення видачі почекайте кілька секунд, витягніть герметичний тримач фільтра та спорожніть його від залишків кави.

**i Примітка: в тримачі фільтра залишається деяка кількість води; це нормально і залежить від характеристик тримача фільтра.**

**i Важлива примітка: фільтр (14) необхідно тримати в чистоті, щоб гарантувати відмін-**

ний результат. Щоденно мийте після використання.

## 5.2 Приготування кави в чалдах

**i** Важлива примітка: ця функція доступна лише на моделях Focus, Class та Stainless Steel.

- (Мал.9) - За допомогою чайної ложки витягніть фільтр для меленої кави (14) з герметичного тримача фільтра (12).
- (Мал.10) - Вставте в герметичний тримач фільтра (12), адаптор для чалдів (15) випуклим боком донизу.
- (Мал.11) - Потім вставте фільтр для чалдів (16) в герметичний тримач фільтра (12).
- (Мал.13) - Вставте знизу герметичний тримач фільтра в заварний пристрій (8).
- (Мал.14) - Проверніть тримач фільтра зліва направо до блокування. Відпустіть ручку герметичного тримача фільтра. Автоматична система поверне тепер ручку трохи ліворуч.  
Це переміщення гарантує бездоганну роботу герметичного тримача фільтра.
- (Мал.16) - Підігрійте герметичний тримач фільтра, встановивши ручку вибору (17) в положення «☕»; почнеться видача води з герметичного тримача фільтра (ця операція необхідна тільки для приготування першої порції).
- (Мал.17) - Після випуску 50мл води, поверніть ручку вибору (17) в положення «☒», щоб зупинити видачу.
- (Мал.19) - Зніміть герметичний тримач фільтра, повернувши його справа наліво, та злийте воду, що залишилась.
- (Мал.12) - Вставте чалд в тримач фільтра і перевірте, щоб він не виступав за краї тримача фільтра.
- (Мал.13) - Вставте знизу герметичний тримач фільтра в заварний пристрій (8).
- (Мал.14) - Проверніть тримач фільтра зліва направо до блокування.
- Візьміть 1 розігріту філіжанку та розташуйте її під тримачем фільтра; переконайтеся, що вона знаходиться безпосередньо під отворами, з яких видається кави.
- (Мал.16) - Поверніть ручку вибору (17) в положення «☕».
- (Мал.17) - Після отримання бажаної кількості кави поверніть ручку вибору (17) в положення «☒», щоб зупинити видачу кави; заберіть філіжанку з кавою.
- (Мал.19) - Після завершення видачі почекайте трохи, витягніть тримач фільтра та викиньте використаний чалд.

**i** Важлива примітка: фільтр (16) та адаптор (15) необхідно тримати в чистоті, щоб гарантувати відмінний результат. Щоденно мийте після використання.

## 6 ВИБІР ТИПУ КАВИ - ПОРАДИ

В принципі, можна використовувати всі види кави, які є в продажу. Однак кави є натуральним продуктом і її смак змінюється залежно від походження та складу; тому краще спробувати різні види з метою знайти саме ту, яка найбільше відповідає особистому смаку.

В будь-якому разі, щоб отримати найкращий результат рекомендується використовувати суміші, які приготовані спеціально для машин еспресо. Кави повинна безперервно подаватися з герметичного тримача фільтра, не капаючи. Швидкість видачі кави можна регулювати злегка змінюючи дозу кави в фільтрі та/або використовуючи каву з різними ступенями помелу.

Для отримання найкращого результату та полегшення очищення і приготування, компанія Saeco радить використовувати каву в чалдах на одну порцію, позначених маркуванням ESE.



**i** Примітка: набір чалдів ESE є лише на моделях Focus, Class та Stainless Steel.

**!** ПЕРЕД ВИКОНАННЯМ БУДЬ-ЯКОЇ ОПЕРАЦІЇ, ПОВ'ЯЗАНІ З ОТРИМАННЯМ ПАРИ АБО ГАРЯЧОЇ ВОДИ, ПЕРЕВІРТЕ, ЩОБ ПАРОВА ТРУБКА (НАСАДКА RANNARELLO) БУЛА НАПРАВЛЕНА НА ПІДДОН ДЛЯ ЗБОРУ ВОДИ.

## 7 ГАРЯЧА ВОДА

**!** Небезпека опіків! На початку видачі можуть бути невеликі бризки гарячої води. Трубка видачі пари може сильно нагріватися, тому не торкайтеся до самої трубки руками.

- Під час цієї операції індикатор (20) «машина готова» може загорятися та гаснути; така робота вважається нормальною і не свідчить про відхилення від норми.
- Перед використанням переконайтеся, що ручку гаряча вода/пара (3) закрито, а в бакку машини знаходиться достатня кількість води.
- Натисніть кнопку ON/OFF (11); індикатор (18) загориться, вказуючи на те, що машина увімкнена.
- Чекайте доки світлодіод «машина готова» (20) загориться; тепер машина готова.

- **(Мал.21)** - Підставте ємкість чи стакан для чаю під парову трубку (насадку Pannarello).
- **(Мал.21)** - Проверніть ручку (3) проти годинникової стрілки.
- **(Мал.22)** - Поверніть ручку вибору (17) в положення «☕».
- **(Мал.23)** - Після отримання бажаної кількості води, поверніть ручку вибору (17) в положення «☕».
- **(Мал.24)** - Закрийте ручку (3), повернувши її за годинниковою стрілкою.
- Заберіть ємкість з гарячою водою.

## 8 ВИДАЧА ПАРИ / КАПУЧИНО

**⚠** **Небезпека опіків!** На початку видачі можуть бути невеликі бризки гарячої води. Трубка видачі пари може сильно нагріватися, тому не торкайтеся до самої трубки руками.

**⚠** **Увага!** Не слід видавати каву, коли вибрана функція пару, тому що температура дуже висока і є ризик отримання опіків.

**⚠** **Увага!** Під час видачі пари заборонено виймати герметичний тримач фільтра (якщо він вставлений), повертаючи його за годинниковою стрілкою. **Небезпека опіків!** Тримач фільтра може бути розімкнутий лише після того, як ручка вибору (17) повернута в положення «☕» та машина охолоне за допомогою процедури, описаної в пар.4.5.

- Під час цієї операції індикатор (20) «машина готова» може загорятися та гаснути; така робота вважається нормальною і не свідчить про відхилення від норми.
- Перед використанням переконайтесь, що ручку гаряча вода/пара (3) закрито, а в бачку машини знаходиться достатня кількість води.
- Натисніть кнопку ON/OFF (11); індикатор (18) загориться, вказуючи на те, що машину включено.
- Почекайте доки світлодіод (20) «машина готова» загориться.
- **(Мал.25)** - Поверніть ручку вибору (17) в положення «☕»; індикатор (20) згасне.
- Почекайте доки індикатор (19) загориться; тепер машина готова для приготування пари.
- **(Мал.26)** - Підставте ємкість під парову трубку.
- **(Мал.26)** - Відкрийте ручку (3) на кілька секунд, щоб випустити воду, що залишилась в паровій трубці (насадці Pannarello); невдовзі почнеться видача чистої пари.
- **(Мал.27)** - Закрийте кран (3) та заберіть ємкість.
- Заповніть холодним молоком на 1/3 ємкість, якою бажаєте скористатися для готування капучино.

**i** **Для отримання найкращого результату використовуйте холодне молоко.**

- **(Мал.28)** - Опустіть парову трубку в молоко та поверніть ручку (3) проти годинникової стрілки; повільно повертайте ємкість з молоком знизу вгору для забезпечення рівномірного нагрівання.

**i** **Рекомендується видача пари протягом максимум 60 секунд.**

- По закінченні проверніть ручку (3) за годинниковою стрілкою; заберіть чашку зі спіненим молоком.
  - **(Мал.30)** - Поверніть ручку вибору (17) в положення «☕».
- Якщо обидва індикатори «☕» та «☝» горять, машина має температуру надто високу для приготування кави.
- Заповніть систему, як вказано в пар. 4.5, для відновлення роботоздатності машини.

**i** **Примітка:** машина знаходиться в робочому стані, якщо індикатор «☕» «машина готова» горить сталим світлом.

**i** **Примітка:** якщо не вдається приготувати капучино, як вказано вище, слід заповнити систему, як вказано в пар. 4.5 та повторити операції.

**i** **Така ж система може бути використана для нагрівання інших напоїв.**

- Після цієї операції очистіть парову трубку м'якою вологою тканиною.

## 9 ЕКОНОМІЯ ЕЛЕКТРОЕНЕРГІЇ

Машина обладнана функцією автоматичного вимкнення для енергозбереження.

Щоб знову запустити машину, достатньо натиснути кнопку ON/OFF (11); загориться індикатор (18) «машина готова».

Почекайте доки світлодіод (20) «машина готова» загориться.

## 10 ОЧИЩЕННЯ

Операції з догляду й чищення можна виконувати, лише коли машина холодна та від'єднана від електричної мережі.

- Не занурюйте машину у воду та не мийте її компоненти в посудомийній машині.
- Не використовуйте етиловий спирт, розчинники та/або агресивні хімічні речовини.
- Рекомендується щоденно очищати водяний бачок та наповнювати його свіжою водою.
- **(Мал.31-33)** - Щоденно, після підігрівання молока, знімайте зовнішню частину насадки Pannarello і мийте її у свіжій питній воді.
- **(Мал.31-32-33)** - Щотижня необхідно чистити парову трубку. Для виконання цієї операції необхідно:
  - зняти зовнішню частину насадки Pannarello (як для регулярного очищення);
  - зняти верхню частину насадки Pannarello з парової трубки;
  - помити верхню частину насадки Pannarello свіжою питною водою;
  - протерти парову трубку вологою тканиною і видалити можливі залишки молока;
  - встановити верхню частину на паровій трубці (і переконатися, що вона повністю з'єдналася);Поставити зовнішню частину насадки Pannarello на місце.
- **(Мал.34)** - Щоденно спорожнюйте та мийте піддон для крапель.
- Для очищення апарату використовуйте м'яку тканину, зволожену водою.
- **(Мал.20)** - Для очищення герметичного тримача фільтра виконайте наступні операції:
  - **(Мал.9)** - витягніть фільтр, ретельно промийте його гарячою водою.
  - витягніть адаптор (якщо є), ретельно промийте його гарячою водою.
  - вимийте внутрішню поверхню герметичного тримача фільтра.
- Не сушіть машину і/або її складові частини в мікрохвильовій і/або звичайній печі.
- **(Мал.35-36)** - Щотижня очищуйте відсік для приладдя за допомогою вологої серветки, щоб видалити можливі залишки кави або пилу.

**i** **Примітка: не мийте герметичний тримач фільтра в посудомийній машині.**

## 11 ЗНЯТТЯ НАКИПУ

Під час використання приладу утворюється накип; зняття накипу необхідно виконувати кожні 1-2 місяця, або коли почне спостерігатися зменшення витрати води. Користуйтеся лише засобом для зняття накипу виробництва компанії Saeco.

**i** В разі виникнення розбіжностей дотримуватися належить вказівок цієї інструкції з експлуатації та догляду, а не наведених на приладді, та (або) витратних матеріалах, придбаних окремо.

**i** Користуйтеся засобом для зняття накипу виробництва компанії Saeco (Мал.В). Його склад було спеціально підібрано для найкращого підтримання продуктивності й працездатності машини протягом усього її строку служби, а також для уникнення, за умов правильного використання, будь-якого погіршення якості отримуваних напоїв. Перед початком циклу зняття накипу переконайтеся, що **ВОДЯНИЙ ФІЛЬТР БУЛО ЗНЯТО**, якщо використовується.

**!** Не пийте ані розчин для зняття накипу, ані те, що виливається з машини до завершення циклу. У жодному разі не використовуйте для зняття накипу оцет.

- 1 **(Мал.13-14)** - Вставте низу тримач фільтра в заварний пристрій (8) та перевірте його зліва направо до блокування.
- 2 **(Мал.1В)** - Вийміть та спорожніть водяний бачок.
- 3 **(Мал.2)** - Вилийте **ПОЛОВИНУ** пляшки концентрованого засобу для зняття накипу виробництва Saeco у водяний бачок апарату і наповніть бачок свіжою питною водою до рівня MAX.
- 4 Щоб знову запустити машину, достатньо натиснути кнопку ON/OFF (11); загориться індикатор (18) «машина готова».  
**(Мал.21)** - Випустіть (як вказано в главі 7 інструкції) з трубки пара/гаряча вода 2 чашки води (близько 150 мл кожна); після цього вимкніть машину за допомогою кнопки ON/OFF (11), індикатор (18) гасне
- 5 Залиште засіб для зняття накипу на приблизно 15-20 хвилин у вимкнутій машині.
- 6 Увімкніть машину, натиснувши кнопку ON/OFF (11).  
**(Мал.21)** - Випустіть (як вказано в главі 7 інструкції) з трубки пара/гаряча вода 2 чашки води (близько 150 мл кожна). Після цього вимкніть машину за допомогою кнопки ON/OFF (11) та залиште вимкненою на 3 хвилини.
- 7 Повторіть операції, вказані в **пункті 6** до повного спороження водяного бачка.

- 8 (Мал.2)** - Сполосніть бачок свіжою питною водою і повністю наповніть його.
- 9** Підставте ємкість під тримач фільтра.
- 10** Включіть машину, натиснувши кнопку ON/OFF (11); поверніть ручку вибору (17) в положення «☕» і через тримач фільтра випустіть увесь вміст бачку. Для зупинки видачі поверніть ручку вибору (17) в положення «⏻».
- 11 (Мал.2)** - Наповніть знову бачок свіжою питною водою.  
**(Мал.21)** - Підставте містку ємкість під парову трубку (насадку Rapparello). Проверніть кран подачі води (3) проти годинникової стрілки.  
**(Мал.22)** - Поверніть ручку вибору (17) в положення «☕» та випустіть весь вміст бачку через трубку пари/гарячої води.
- 12 (Мал.23)** - По закінченні випуску води, поверніть ручку вибору (17) в положення «⏻», щоб зупинити видачу.  
**(Мал.24)** - Закрийте кран подачі води (3) за годинниковою стрілкою.
- 13** Повторіть ще раз операції з **пункту (8)** для 4 бачків.
- 14 (Мал.19)** - Зніміть тримач фільтра, повернувши його справа наліво, і обполосніть його свіжою питною водою.

Цикл зняття накипу завершено.

**(Мал.2)** - Наповніть знову бачок свіжою питною водою. В разі необхідності заповніть систему, як вказано в пар. 4.5.

**i** Розчин для зняття накипу належить утилізувати відповідно до вказівок виробника і (або) стандартів, діючих у країні використання.

## 12 УТИЛІЗАЦІЯ

- Прилади, що більш не використовуються, виводьте з експлуатації.
- Вийміть вилку з розетки й відріжте електричний шнур.
- Після закінчення його строку служби доставте прилад на відповідне підприємство зі збору відходів.

Цей вироб відповідає вимогам Директиви ЄС 2002/96/ЄС.



Знак  на виробі або його упаковці вказує на те, що цей вироб не можна вважати побутовими відходами. Замість цього його належить здати в відповідний прийомний пункт відходів для переробки електричного та електронного обладнання.

Забезпечивши правильну утилізацію цього виробу, Ви допоможете запобігти можливим негативним наслідкам для довкілля й здоров'я людей, що інакше могли б бути спричинені неналежним поводженням з цим виробом як з відходами. За більш детальною інформацією щодо утилізації цього виробу звертайтеся в місцеві органи влади, місцеву службу утилізації побутових відходів або торгову точку, де Ви придбали цей вироб.

### 13 ВИРІШЕННЯ ПРОБЛЕМ

Несправність	Можливі причини	Спосіб усунення
Машина не вмикається.	Машина не підключена до електричної мережі.	Підключіть машину до електричної мережі.
Машина вимикається під час видачі кави або кип'ятку.	Було активоване енергозбереження.	Натисніть кнопку ON/OFF (11), щоб увімкнути машину і знову запустити видачу.
Помпа надто гучно працює.	Відсутність води в бачку	Наповніть бачок водою і заправте водяну систему (пар. 4.5)
Не виходить кава після повернення ручки вибору (17) в положення «☕».	Забився тримач фільтра.	Поверніть ручку вибору (17) в положення «☕». Вимкніть машину і зачекайте, поки вона охолоне (близько 1 години). Потім зніміть і вимийте тримач фільтра. Якщо проблема повториться знову, зв'яжіться з сервісним центром.
Кава надто холодна.	Індикатор (20) «машина готова» був включений коли ручку вибору (17) було встановлено в положення «☕».	Зачекайте, доки індикатор (20) загориться.
	Тримач фільтра не вставлено для розігрівання (гл. 5).	Розігрійте тримач фільтра.
	Філіжанки холодні.	Підігрійте філіжанки гарячою водою.
Не утворюється молочна піна.	Не підходить молоко: сухе молоко, знежирене молоко.	Використовуйте незбиране молоко.
Неможливо приготувати каву.	Забруднилась насадка Pannarello.	Очистіть насадку Pannarello, як вказано в гл. 10.
	В бойлері відсутній пар.	Заправте систему (пар. 4.5) та повторіть операції, описані в гл. 8.
Кава витікає дуже швидко, не утворюється пінка.	Надто мало кави в тримачі фільтра.	Додайте каву (гл. 5).
	Надто грубий помел.	Використовуйте іншу суміш (гл. 6).
	Кава стара чи непридатна.	Використовуйте іншу суміш (гл. 6).
	Чалд старий чи непридатний.	Замініть використаний чалд.
	Не вистачає деталі в тримачі фільтра.	Перевірте чи всі компоненти присутні та правильно встановлені.



Несправність	Можливі причини	Спосіб усунення
Кава не витікає або тільки капає.	Відсутність води.	Наповніть бачок водою і заправте водяну систему (пар. 4.5)
	Дуже дрібний помел.	Використовуйте іншу суміш (гл. 6).
	Злежана кава в тримачі фільтра.	Струсіть мелену каву.
	Багато кави в тримачі фільтра.	Зменшіть кількість кави в тримачі фільтра.
	Ручка (3) відкрита.	Закрийте ручку (3).
	Машина забруднена накипом.	Зніміть накип в машині (гл. 10).
	Засмітився фільтр у тримачі фільтра.	Очистіть фільтр (гл. 9).
	Непридатний чалд.	Замініть тип чалда.
Кава виливається через край.	Тримач фільтра неправильно вставлений в заварний пристрій.	Правильно вставте тримач фільтра (гл. 5).
	Верхній край тримача фільтра забруднений.	Очистіть край тримача фільтра.
	Чалд вставлено неправильно.	Вставте чалд таким чином, щоб він не виступав за края тримача фільтра.
	Багато кави в тримачі фільтра.	Зменшіть кількість кави в тримачі фільтра за допомогою мірки.

**З приводу несправностей, не розглянутих в цій таблиці, або якщо запропоновані способи усунення не вирішать проблему, звертайтеся до сервісного центру.**

## POMEMBNO

### Varnostna navodila

---

Aparat je opremljen z varnostnimi napravami. Vseeno je treba pozorno prebrati in slediti navodilom za varno uporabo, ki so opisana v tem priročniku za uporabo, in se tako izogniti nezgodnim poškodbam oseb ali stvari zaradi napačne uporabe aparata.

Ta priročnik shranite za morebitno prihodnjo uporabo.

Izraz **POZOR** in ta simbol uporabnika opozarjata na tvegane situacije, ki lahko povzročijo hujše poškodbe oseb, nevarnost za življenje in/ali škodo na aparatu.

Izraz **OPOZORILO** in ta simbol uporabnika opozarjata na tvegane situacije, ki lahko povzročijo lažje poškodbe oseb in/ali stvari.

### Pozor

---

- Aparat vklopite v ustrezno stensko vtičnico, katere glavna napetost je skladna s tehničnimi podatki aparata.
  - Ne dovolite, da napajalni kabel visi z mize ali z delovne površine ali, da se dotika toplih površin.
  - Aparata, električnega vtiča ali napajalnega kabla nikoli ne potaplajte v vodo: nevarnost električnega udara!
  - Curka vroče vode nikoli ne usmerite proti delom telesa: nevarnost za opekline!
  - Ne dotikajte se vročih površin. Uporabljajte ročaje in gumbе. Sklop za kavo lahko nekaj časa ostane vroč tudi po izklopu aparata.
  - Vtikač izklopite iz omrežne vtičnice:
    - če pride do nepravilnosti;
    - če bo aparat dalj časa ne nameravate uporabiti;
    - preden pričnete s čiščenjem aparata.
- Povlecite vtič in ne napajalnega kabla. Vtiča se ne dotikajte z vlažnimi rokami.
- Aparat ne uporabljajte, če so vtič, napajalni kabel ali sam aparat poškodovani.
  - Aparat ali napajalni kabel v nobenem primeru ne spreminjajte in ne prilagajajte. Vsa popravila mora izvesti pooblaščen Philipsov servisni center, s tem se izognete nevarnostim.

- Aparat ni namenjen, da bi ga lahko uporabljali otroci starosti do 8 let.
- Otroci starosti 8 let (in več) lahko aparat uporabljajo, če so bili prej poučeni o načinu pravilne uporabe aparata in se zavedajo možnih nevarnosti ali pa so pod nadzorom odrasle osebe.
- Otroci ne smejo čistiti ali vzdrževati aparata, razen, če so starejši od 8 let in so pod nadzorom odrasle osebe.
- Aparat in napajalni kabel hranite izven dosega otrok, mlajših od 8 let.
- Osebe z zmanjšano fizično, mentalno ali senzorično sposobnostjo in/ali z nezadostnimi izkušnjami oziroma znanjem lahko aparat uporabljajo, če so bile prej poučene o načinu pravilne uporabe aparata in se zavedajo možnih nevarnosti ali pa jih nadzira odrasla oseba.
- Otroke je potrebno nadzirati in zagotoviti, da se z aparatom ne igrajo.

## **Opozorila**

---

- Aparat je predviden samo za domačo uporabo in ne za uporabo v okoljih, kot so menze ali kuhinjski kotički v trgovinah, pisarnah, kmetijah ali drugih delovnih okoljih.
- Aparat vedno postavite na vodoravno in stabilno površino.
- Aparat ne postavljajte na vroče površine, v bližino vročih peči, grelnikov ali podobnih toplotnih virov.
- Pred vstavljanjem ali nameščanjem kakršnih koli delov počakajte, da se aparat ohladi.
- V rezervoar nikoli ne nalivajte vroče ali vrele vode. Uporabite samo hladno, negazirano pitno vodo.
- Za čiščenje ne uporabljajte grobih praškov ali agresivnih čistilnih sredstev. Zadostuje mehka, z vodo navlažena krpa.
- Iz aparata redno odstranjujte vodni kamen. Če tega postopka ne boste izvajali, lahko aparat preneha pravilno delovati. V tem primeru popravilo ni krito z garancijo!
- Aparata ne hranite pri temperaturi nižji od 0 °C. Preostala voda v sistemu za segrevanje lahko zmrzne in poškoduje aparat.
- Ne puščajte vode v rezervoarju, če aparata ne boste dalj časa uporabljali. Voda bi se lahko onesnažila. Ob vsaki uporabi aparata uporabite svežo vodo.

## **Skladnost s predpisi**

---

Aparat je skladen s 13. členom italijanske zakonske odredbe z dne 25. julija 2005, št. 151 "Uveljavitev direktive 2005/95/ES, 2002/96/ES in 2003/108/ES o omejevanju uporabe nekaterih nevarnih snovi v električni in elektronski opremi, kot tudi o odstranjevanju odpadkov".

Ta aparat je skladen z evropsko direktivo 2002/96/ES.

Ta Philipsov aparat je skladen z vsemi veljavnimi standardi in predpisi o izpostavljenosti elektromagnetnemu polju.

## 1 SPLOŠNO

Kavni aparat je namenjen pripravi 1 ali 2 skodelic ekspres kave in je opremljen s premično cevjo za točenje pare ter vroče vode. Ukazi na prednjem delu aparata so označeni z lahko razumljivimi simboli.

Aparat je načrtovan za uporabo v gospodinjstvu in ni namenjen za neprekinjeno profesionalno uporabo.



**Pozor. Proizvajalec ne prevzema odgovornosti za morebitno škodo v primeru:**

- Napačne in neustrezne uporabe glede predvidene namembnosti;
- Popravil, ki se ne izvedejo v pooblaščenih servisnih centrih;
- Poškodovanja napajalnega kabla;
- Poškodovanja katerega koli dela aparata;
- Uporabe neoriginalnih nadomestnih delov in pribora;
- Neizvedbe odstranjevanja vodnega kamna in skladiščenje pri manj kot 0°C.

V teh primerih se garancija razveljavi.

### 1.1. Za lažje branje



**Opozorilni trikotnik označuje vsa za varnost uporabnika pomembna navodila. Te napotke natančno upoštevajte, da se izognete hudim poškodbam!**

Sklicevanja na ilustracije, dele aparata ali elemente za upravljanje, itd., so označena s številkami ali črkami; v takem primeru glejte ilustracijo.



**Ta simbol označuje informacije, ki se jih mora za boljšo uporabo aparata bolj natančno upoštevati.**

**Z besedilom povezane ilustracije se nahajajo na prvih straneh priročnika. Te strani pregledajte med branjem navodil za uporabo.**

### 1.2 Raba teh navodil za uporabo

Ta navodila za uporabo hranite na varnem mestu in jih priložite aparatu za pripravo kave v primeru, da ga bo uporabljala druga oseba.

Za podrobnejše informacije ali v primeru težav se obrnite na pooblaščen servisni center.

## 2 TEHNIČNI PODATKI

Proizvajalec si pridržuje pravico do sprememb tehničnih lastnosti izdelka.

Nazivna napetost - Nazivna moč - Napajanje	
Glejte tablico na aparatu	
Material ohišja	Plastika / Jeklo
Dimenzije (d x v x g) (mm)	210 x 300 x 280
Teža	3,9 kg
Ukazna plošča	Na prednjem delu
Nosilec filtra	Tlačni
Pannarello (prisoten samo z modeli Focus, Class in Stainless Steel)	Posebej za kapučino
Rezervoar za vodo	1,25 litra - odstranljiv
Tlak črpalke	15 barov
Varnostne naprave	Varovalka

## 3 Legenda komponent aparata (stran 2)

- 1 Nadzorna plošča
- 2 Pokrov rezervoarja za vodo
- 3 Vrtljivi gumb za vročo vodo / paro
- 4 Prostor za pribor
- 5 Rezervoar za vodo
- 6 Podlaga za postavitev skodelic
- 7 Bazen za zbiranje vode + rešetka (če je predvidena)
- 8 Sklop za točenje kave
- 9 (\*) Cev za paro (Pannarello)
- 10 Napajalni kabel
- 11 Tipka ON/OFF
- 12 Tlačni nosilec filtra
- 13 Merica za mletto kavo
- 14 (\*) Filter za mletto kavo (eden za točenje 1 ali 2 kav)
- 15 (\*) Adapter za filter kave v kapsulah
- 16 (\*) Filter za kavo v kapsulah
- 17 Vrtljivi gumb za izbiranje
- 18 Led lučka "Aparat vključen"
- 19 Led lučka "Pripravljena para"
- 20 Led lučka kave / vode - "Aparat pripravljen"

(\*) Prisoten samo z modeli Focus, Class in Stainless Steel

## 4 PRIKLJUČITEV

Zaradi vaše varnosti in varnosti drugih oseb natančno upoštevajte "Varnostne predpise", podane v 3. poglavju.

### 4.1 Embalaža

Originalna embalaža je načrtovana in izdelana za zaščito aparata pri pošiljanju. Svetujemo vam, da jo shranite za morebitne bodoče prevoze.

### 4.2 Opozorila za priključitev

Pred priključitvijo aparata upoštevajte naslednje previdnostne ukrepe:

- aparat postavite na varno mesto;
- prepričajte se, da otrokom ni omogočeno igranje z aparatom;
- izogibajte se postavljanju aparata na zelo tople površine ali v bližino odprtega ognja.

Kavni aparat je sedaj pripravljen za priklop v električno omrežje.

**i** **Opomba: svetujemo vam, da pred prvo uporabo in/ali po daljšem času mirovanja sestavne dele operete.**

### 4.3 Priklop aparata

**!** **Električni tok je lahko nevaren! Zato vedno v celoti upoštevajte varnostne predpise. Nikoli ne uporabljajte pomanjkljivih kablov! Pomanjkljive kable in vtiče morate takoj zamenjati v pooblaščenih servisnih centrih.**

Napetost aparata je tovarniško nastavljena. Preverite, da je napetost v omrežju skladna s podatki, navedenimi na identifikacijski tablici, ki se nahaja na spodnji strani aparata.

- Vtič vstavite v stensko omrežno vtičnico, ki ima ustrezno napetost.

### 4.4 Rezervoar za vodo

- **(Slika 1A)** - Odstranite pokrov rezervoarja za vodo (2) tako, da dvignete.
- **(Slika 1B)** - Izvlecite rezervoar za vodo (5).
- **(Slika 2)** - Splaknite ga in napolnite s svežo pitno vodo; ne natočite čez oznako nivoja (MAX), označeno na rezervoarju.

**!** **V rezervoar vstavite vedno in le svežo pitno ter ne-gazirano vodo. Topla voda in tudi druge tekočine lahko rezervoar poškodujejo. Aparata ne vključite, če je brez vode: prepričajte se, da je v rezervoarju dovolj vode.**

- **(Slika 3A)** - Rezervoar vstavite v aparat in se prepričajte, da je pravilno vstavljen ter ponovno namestite pokrov (2).

**!** **Prepričajte se, da je rezervoar dobro vstavljen v aparat tako, da ga pritisnete dokler ne zaskoči (OZNAKA NA SLIKI 3B MORA BITI V POPOLNOSTI VIDNA) in tako preprečite uhajanje vode iz dna.**

### 4.5 Polnjenje obtoka

Ob začetku, po točenju pare ali po porabi vse vode iz rezervoarja morate obtok aparata napolniti.

- Pritisnite stikalo ON/OFF (11); led lučka (18) se prižge in kaže, da je aparat vključen.
- **(Slika 4)** - Pod cev za paro postavite posodo.
- Odprite vrtljivi gumb (3) "vroča voda/para" z zasukom v levo.
- **(Slika 5)** - Vrtljivi gumb za izbiranje (17) postavite v položaj "☕".
- Počakajte, da skozi cev za paro (Pannarello) priteče enakomeren curek vode.
- **(Slika 5)** - Vrtljivi gumb za izbiranje (17) postavite v položaj "☕".
- Zaprite vrtljivi gumb (3) "vroča voda/para" z zasukom v desno. Odstranite posodo.

### 4.6 Prva uporaba ali po daljšem času mirovanja

Ta preprost postopek vam zagotovi optimalno točenje in se mora izvesti:

- ob prvem zagonu;
- ko se aparat daljše obdobje ni uporabljal (več kot 2 tedna).

**i** **Iztočeno vodo morate izprazniti v ustrezen odtok in je ne smete uporabiti za prehranske namene. Če se posoda napolni med izvajanjem cikla, zaustavite točenje in jo izpraznite, nato nadaljujte s postopkom.**

- **(Slika 2)** - Splaknite rezervoar in ga napolnite s svežo pitno vodo.
- **(Slika 4)** - Pod cev za paro (Pannarello) postavite posodo. Odprite pipo (3) z zasukom v levo.
- **(Slika 5)** - Vrtljivi gumb za izbiranje (17) postavite v položaj "☕".
- Celotno vsebino rezervoarja za vodo iztočite skozi cev za paro/vročo vodo (Pannarello); točenje zaključite s posta-

vitvijo vrtljivega gumba za izbiranje (17) v položaj "☺" in zaprite pipo (3) z zasukom v desno.

- **(Slika 2)** - Rezervoar napolnite s svežo pitno vodo.
- **(Slika 13-14)** - Nosilec filtra s spodnje strani vstavite v sklop za točenje kave (8) in zasukajte od leve proti desni, da se blokira.
- **(Slika 15)** - Pod nosilec filtra postavite ustrezno posodo.
- **(Slika 16)** - Vrtljivi gumb za izbiranje (17) zasukajte v položaj "☺" ter iztočite vso vodo iz rezervoarja.
- **(Slika 17)** - Preden se vsa voda porabi, zaustavite točenje tako, da vrtljivi gumb za izbiranje (17) postavite v položaj "☹".
- Rezervoar ponovno napolnite in počakajte, da se led lučka "aparata pripravljen" (20) vklopi.
- **(Slika 19)** - Nosilec filtra odstranite s sklopa tako, da ga zasukate z desne proti levi in ga splaknete s svežo pitno vodo.

Aparat je sedaj pripravljen; za podrobnejši opis delovanja točenja kave in pare glejte ustrezna poglavja.

## 5 TOČENJE KAVE



**Pozor! Med točenjem kave je prepovedano odstraniti tlačni nosilec filtra z ročnim zasukom v desno. Nevarnost opeklin.**

- Med tem postopkom se led lučka (20) "aparata pripravljen" vklopi in ugasne; tovrstno delovanje je normalno in se ne smatra za nepravilnost.
- Pred uporabo se prepričajte, da je vrtljivi gumb (3) vroča voda/para zaprt in je v rezervoarju za vodo v aparatu dovolj vode.
- Pritisnite stikalo ON/OFF (11); led lučka (18) se prižge in kaže, da je aparat vključen.
- Počakajte, da se led lučka (20) "aparata pripravljen" vklopi, aparat je sedaj pripravljen za točenje kave.

**i** **Pribor za točenje kave se nahaja v posebej za to namenjenem prostoru, da so ti postopki čim bolj preprosti in hitri.**

**Vzemite merico za mleto kavo in/ali potrebne filtre tako, da dvignete pokrov (2) in vzamete ven zeleno (slika 35 in slika 36).**



**Če potem, ko ste premaknili vrtljivi gumb za izbiro (17) v položaj "☺" NE izteka kava, obrnite vrtljivi gumb za izbiro (17) v položaj "☹" in glejte tabelo "Reševanje težav" preden odstranite nosilec filtra.**

## 5.1 Z mleto kavo

- **(Slika 7)** - Filter (14) vstavite v tlačni nosilec filtra (12); ob prvi uporabi je filter že vstavljen.
- **(Slika 13)** - S spodnje strani vstavite v sklop za točenje kave (8).
- **(Slika 14)** - Zavrite nosilec filtra od leve proti desni, da se blokira. Ročaj nosilca tlačnega filtra spustite. Samodejni sistem ročaj sedaj rahlo zasučje v levo. Ta pomik zagotavlja pravilno delovanje tlačnega nosilca filtra.
- **(Slika 16)** - Tlačni nosilec filtra segrejte tako, da vrtljivi gumb za izbiranje (17) postavite v položaj "☺"; iz tlačnega nosilca filtra prične iztekati voda (ta postopek je potreben samo za pripravo prve kave).
- **(Slika 17)** - Ko izteče približno 50 ml vode, vrtljivi gumb za izbiranje (17) obrnite v položaj "☹" za zaustavitev točenja.
- **(Slika 19)** - Nosilec filtra odstranite z aparata tako, da ga zasukate iz desne proti levi in izpraznite preostalo vodo. S posebnim filtrom (14) v opremi aparata, za pripravo ene ali dveh kav filtra ni potrebno zamenjati.
- **(Slika 35)** - Iz aparata vzemite merico.
- **(Slika 8)** - Vstavite 1-1,5 merice za enojno kavo ali 2 zvrhani merici za dvojno kavo; rob nosilca filtra očistite ostanke kave.
- **(Slika 13)** - Nosilec filtra (12) s spodnje strani vstavite v sklop za točenje kave (8).
- **(Slika 14)** - Zavrite nosilec filtra od leve proti desni, da se blokira.
- **(Slika 15)** - Vzemite **1 ali 2 predhodno segreti skodelici** in jih postavite pod tlačni nosilec filtra; preverite, da sta pravilno postavljeni pod odprtini za točenje kave.
- **(Slika 14)** - Vrtljivi gumb za izbiranje (17) obrnite v položaj "☺".
- **(Slika 17)** - Ko je dosežena zelena količina kave, vrtljivi gumb za izbiranje (17) obrnite v položaj "☹" za zaustavitev točenja kave. Po končanem točenju počakajte nekaj sekund; vzemite skodelice s kavo **(Slika 18)**.
- **(Slika 19)** - Po končanem točenju počakajte nekaj sekund, odstranite tlačni nosilec filtra in iz njega izpraznite ostanke usedlin.



**Opomba: v nosilcu filtra ostane majhna količina vode; to je normalno in sicer zaradi lastnosti nosilca filtra.**



**Pomembna opomba: Filter (14) morate ohraniti čist, da zagotovite popoln rezultat. Po uporabi vsak dan operite.**

## 5.2 Skavo v kapsulah

**i** Pomembna opomba: ta funkcija je na voljo samo z modeli Focus, Class in Stainless Steel.

- (Slika 9) - S kavno žličko iz tlačnega nosilca filtra (12) odstranite filter za mletu kavu (14).
- (Slika 10) - V tlačni nosilec filtra (12) vstavite adapter za kapsule (15) tako, da je zaokroženi del obrnjen navzdol.
- (Slika 11) - Nato filter za kapsule (16) vstavite v tlačni nosilec filtra (12).
- (Slika 13) - Tlačni nosilec filtra s spodnje strani vstavite v sklop za točenje (8).
- (Slika 14) - Zavrite nosilec filtra od leve proti desni, da se blokira. Ročaj nosilca tlačnega filtra spustite. Samodejni sistem ročaj sedaj rahlo zasuču v levo. Ta pomik zagotavlja pravilno delovanje tlačnega nosilca filtra.
- (Slika 16) - Tlačni nosilec filtra segrejte tako, da vrtljivi gumb za izbiranje (17) postavite v položaj "☕"; iz tlačnega nosilca filtra prične iztekati voda (ta postopek je potreben samo za pripravo prve kave).
- (Slika 17) - Ko izteče približno 50 ml vode, vrtljivi gumb za izbiranje (17) pomaknite v položaj "☕", da točenje prekinete.
- (Slika 19) - Tlačni nosilec filtra odstranite z aparata tako, da ga zasukate z desne proti levi in izpraznite preostalo vodo.
- (Slika 12) - Kapsulo vstavite v nosilec filtra; prepričajte se, da papir kapsule ne štrli iz nosilca filtra.
- (Slika 13) - Tlačni nosilec filtra s spodnje strani vstavite v sklop za točenje (8).
- (Slika 14) - Zavrite nosilec filtra od leve proti desni, da se blokira.
- Vzemite 1 skodelico, ki ste jo pred tem segreti in jo postavite pod nosilec filtra; preverite, da je pravilno postavljena pod odprtini za točenje kave.
- (Slika 16) - Vrtljivi gumb za izbiranje (17) obrnite v položaj "☕".
- (Slika 17) - Ko je dosežena zelena količina kave, vrtljivi gumb za izbiranje (17) obrnite v položaj "☕", da točenje kave prekinete; skodelico s kavo odzemite.
- (Slika 19) - Po končanem točenju počakajte nekaj sekund, odstranite nosilec filtra in uporabljeno kapsulo zavržite.

**i** Pomembna opomba: Filter (16) in adapter (15) morate ohranjati čista, da zagotovite popoln rezultat. Po uporabi vsak dan operite.

## 6 IZBIRA VRSTE KAVE - NASVETI

Praviloma lahko uporabljate vse vrste kave, ki so v prodaji. Vendar pa je kava naravni proizvod in njene lastnosti se lahko spreminjajo glede na njen izvor in mešanico; zato je priporočljivo, da preizkusite razne vrste kave in tako poiščete tisto, ki najbolj ustreza vašemu okusu.

Za najboljši rezultat vam svetujemo, da uporabljate mešanice, ki so posebej pripravljene za ekspres kavne aparate. Kava mora vedno pravilno iztekati iz tlačnega nosilca filtra brez kapljanja. Hitrost točenja kave se lahko spremeni z manjšo spremembo doziranja kave v filter in/ali z uporabo kave z drugačno stopnjo mletja.

Za najboljšo kavo v skodelici in preprosto čiščenje ter pripravo vam Saeco svetuje uporabo kave v enojnih kapsulah z nameščeno oznako ESE.



**i** Opomba: komplet za kapsule ESE je prisoten samo z modeli Focus, Class in Stainless Steel.

**!** PRED IZVEDBO KATEREKOLI OPERACIJE V ZVEZI S TOČENJEM PARE ALI VROČE VODE PREVERITE, DA JE CEV ZA PARO (PANNARELLO) USMERJENA NAD PLADENJ ZA ZBIRANJE VODE.

## 7 VROČA VODA

**!** Nevarnost opeklin! Na začetku točenja se lahko pojavijo kratki brzigi vroče vode. Cev za točenje lahko doseže zelo visoke temperature: ne dotikajte se je neposredno z rokami.

- Med tem postopkom se led lučka (20) "aparata pripravljen" lahko vklopi in ugasne; tovrstno delovanje je normalno in se ne smatra za nepravilnost.
- Pred uporabo se prepričajte, da je vrtljivi gumb (3) vroča voda/para zaprt in je v rezervoarju za vodo dovolj vode.
- Pritisnite stikalo ON/OFF (11); rdeča led lučka (18) se prižge in kaže, da je aparat vključen.
- Počakajte, da se led lučka (20) "aparata pripravljen" vklopi; aparat je sedaj pripravljen.
- (Slika 21) - Pod cev za paro (Pannarello) postavite posodo ali kozarec za čaj.
- (Slika 21) - Odprite vrtljivi gumb (3) z zasukom v levo.
- (Slika 22) - Vrtljivi gumb za izbiranje (17) obrnite v položaj "☕".



- **(Slika 23)** - Ko ste iztočili zeleno količino vroče vode, vrtljivi gumb za izbiranje (17) obrnite v položaj "☺".
- **(Slika 24)** - Zaprite vrtljivi gumb (3) z zasukom v desno.
- Odvzemite posodo z vročo vodo.

## 8 PARA/KAPUČINO

 **Nevarnost opeklin! Na začetku točenja se lahko pojavijo kratki brizgi vroče vode. Cev za točenje lahko doseže zelo visoke temperature: ne dotikajte se je neposredno z rokami.**

 **Pozor! Ne točite kave kadar ste izbrali funkcijo pare, saj je temperatura previsoka in obstaja tveganje opeklin.**

 **Pozor! Med točenjem kave je tlačni nosilec filtra (če je vstavljen) prepovedano odklopiti tako, da bi ga ročno zasukali v desno. Nevarnost opeklin! Nosilec filtra se lahko odstrani samo potem, ko ste vrtljivi izbirni gumb (17) obrnili v položaj "☺" in ohladili aparat s postopkom, ki je opisan v odstavku 4.5.**

- Med tem postopkom se led lučka (20) "aparatt pripravljen" lahko vklopi in ugasne; tovrstno delovanje je normalno in se ne smatra za nepravilnost.
- Pred uporabo se prepričajte, da je vrtljivi gumb (3) vroča voda/para zaprt in je v rezervoarju za vodo dovolj vode.
- Pritisnite stikalo ON/OFF (11); led lučka (18) se prižge in kaže, da je aparat vključen.
- Počakajte, da se led lučka (20) "aparatt pripravljen" vklopi.
- **(Slika 25)** - Vrtljivi gumb za izbiranje (17) postavite v položaj "☺"; led lučka (20) ugasne.
- Počakajte, da se led lučka (19) vklopi; aparat je sedaj pripravljen za točenje pare.
- **(Slika 26)** - Pod cev za paro postavite posodo.
- **(Slika 26)** - Vrtljivi gumb (3) za nekaj trenutkov odprite, da iz cevi za paro (Pannarello) izteče preostala voda; v kratkem bo začela iztekati samo para.
- **(Slika 27)** - Zaprite vrtljivi gumb (3) in odstranite posodo.
- S hladnim mlekom do 1/3 napolnite posodo, ki jo želite uporabiti za pripravo kapučina.

 **Za zagotavljanje boljših rezultatov uporabljajte hladno mleko.**

- **(Slika 28)** - Cev za paro potopite v mleko in odvijte vrtljivi gumb (3) z zasukom v levo; posodo z mlekom počasi vrtite od spodaj navzgor, da se mleko segreje enakomerno.

 **Svetujemo vam, da točite največ 60 sekund.**

- Na koncu zaprite vrtljivi gumb (3) z zasukom v desno; odvzemite skodelico s spenjenim mlekom.
- **(Slika 30)** - Vrtljivi gumb za izbiranje (17) postavite v položaj "☺".  
Če sta obe led lučki, "☺" in "☺" vklopljeni, je temperatura v aparatu previsoka za točenje kave.
- Nadaljujte s polnjenjem obtoka kot je opisano v točki 4.5, da lahko začne aparat delovati.

 **Opomba: aparat lahko deluje, ko led lučka "aparatt pripravljen" neprekinjeno sveti.**

 **Pomni: če točenje kapučina po opisanem postopku ni mogoče, morate obtok ponovno napolniti kot je opisano v točki 4.5 in nato postopek ponovite.**

 **Enak sistem lahko uporabite za segrevanje drugih napitkov.**

- Po tem postopku cev za paro očistite z vlažno krpo.

## 9 VARČEVANJE Z ENERGIJO

Aparat je za varčevanje z energijo opremljen s funkcijo samodejnega izklopa

Za ponovno vključitev aparata zadostuje pritisk na gumb ON/OFF (11); vklopi se led lučka (18) "aparatt vklopljen".

Počakajte, da se led lučka (20) "aparatt pripravljen" vklopi.

## 10 ČIŠČENJE

Vzdrževanje in čiščenje lahko opravljate samo, ko je aparat hladin in izklopljen iz električnega omrežja.

- Aparata ne potaplajte v vodo in sestavnih delov ne operite v pomivalnem stroju.
- Ne uporabljajte etilnega alkohola, topil in/ali agresivnih kemičnih sredstev.
- Svetujemo vam, da rezervoar za vodo vsak dan očistite in napolnite s svežo vodo.
- **(Slika 31-33)** - Vsak dan po segrevanju mleka, demontirajte zunanji del pannarella in ga umijte s čisto pitno vodo.
- **(Slika 31-32-33)** - Vsak teden morate cev za paro očistiti. Za izvedbo tega postopka morate:
  - odstraniti zunanji del Pannarella (za redno čiščenje);
  - sneti zgornji del Pannarella s cevi za paro;
  - operite zgornji del Pannarella s svežo pitno vodo;
  - z mokro krpo očistite cev za paro in odstranite morebitne ostanke mleka;
  - zgornji del ponovno namestite na cev za paro (prepričajte se, da je vstavljen do konca);

Zunanji del Pannarella ponovno montirajte.

- **(Slika 34)** - Vsak dan izpraznite in operite pladenj za zbiranje tekočine.
- Za čiščenje aparata uporabljajte z vodo navlaženo mehko krpo.
- **(Slika 20)** - Čiščenje tlačnega nosilca filtra opravite kot sledi:
  - **(Slika 9)** - odstranite filter in ga skrbno operite z vročo vodo.
  - odstranite adapter (če je prisoten) in ga skrbno operite s toplo vodo.
  - operite notranjost tlačnega nosilca filtra.
- Aparata in njegovih delov ne sušite v mikrovalovni ali v navadni pečici.
- **(Slika 35-36)** - Enkrat tedensko z vlažno krpo očistite ležišče za pribor, da odstranite morebitne ostanke kave ter prah.

**i** **Opomba: tlačnega nosilca filtra ne perite v pomivalnem stroju.**

## 11 ODSTRANJEVANJE VODNEGA KAMNA

Nastajanje vodnega kamna se pojavlja ob uporabi aparata; odstranjevanje vodnega kamna je potrebno vsaka 1-2 meseca uporabe aparata in/ali ko opazite zmanjšan pretok vode. Uporabljajte izključno sredstvo za odstranjevanje vodnega kamna Saeco.

**i** **Navedbe v priročniku za uporabo in vzdrževanje imajo prednost pred napotki, ki so navedeni na priboru in/ali potrošnih materialih v ločeni prodaji, kadar se ti razlikujejo.**

**i** **Uporabljajte sredstvo za odstranjevanje vodnega kamna Saeco (slika B). Je posebej sestavljeno za najboljše ohranjanje zmogljivosti in delovanja aparata skozi vso življenjsko dobo, kot tudi za preprečevanje, če se pravilno uporablja, vsake spremembe iztočenega proizvoda. Pred pričetkom ciklusa odstranjevanja vodnega kamna zagotovite: DA JE FILTER ZA VODO ODSTRANJEN, če se uporablja.**

**⚠** **Ne pijte raztopine za odstranjevanje vodnega kamna in izdelkov, ki se iztočijo pred zaključkom cikla. Za odstranjevanje vodnega kamna v nobenem primeru ne uporabljajte kisa.**

- 1 **(Slika 13-14)** - Nosilec filtra s spodnje strani vstavite v sklop za točenje kave (8) in ga zasukajte od leve proti desni, da se blokira.
- 2 **(Slika 1B)** - Odstranite in izpraznite rezervoar za vodo.

- 3 **(Slika 2)** - Vlijte **POLOVICO** vsebine steklenice s koncentriranim sredstvom za odstranjevanje vodnega kamna Saeco v rezervoar za vodo in natočite svežo pitno vodo do nivoja z oznako MAX.
- 4 Aparat vključite s pritiskom na gumb ON/OFF (11); led lučka (18) se prižge.  
**(Slika 21)** - Skozi cev za paro/vročo vodo natočite (kot je opisano v 7 poglavju priročnika) 2 skodelici (približno 150 ml vsaka) vode; nato izključite aparat s pomočjo gumba ON/OFF (11); led lučka (18) se ugasne
- 5 Sredstvo za odstranjevanje vodnega kamna pustite delovati približno 15-20 minut pri izklopljenem aparatu.
- 6 Aparat vključite s pritiskom na gumb ON/OFF (11).  
**(Slika 21)** - Skozi cev za paro/vročo vodo natočite (kot je opisano v 7 poglavju priročnika) 2 skodelici (približno 150 ml vsaka) vode. Nato izklopite aparat s pritiskom na gumb ON/OFF (11) in ga pustite izključenega 3 minute.
- 7 Ponovite v **točki 6** opisan postopek, dokler se rezervoar za vodo ne povsem izprazni.
- 8 **(Slika 2)** - Rezervoar splaknite s svežo pitno vodo in ga povsem napolnite.
- 9 Pod nosilec filtra namestite posodo.
- 10 Aparat vklopite s pritiskom na gumb ON/OFF (11); obrnite vrtljivi izbirni gumb (17) v položaj "☕" in skozi nosilec filtra iztočite celotno vsebino rezervoarja. Za prekinitev točenja vrtljivi gumb za izbiranje (17) obrnite v položaj "☕".
- 11 **(Slika 2)** - Rezervoar ponovno napolnite s svežo vodo.  
**(Slika 21)** - Pod cev za paro (Pannarello) postavite večjo posodo. Odprite pipo za točenje vode (3) z zasukom v levo.  
**(Slika 22)** - Vrtljivi izbirni gumb (17) obrnite v položaj "☕" in iztočite celotno vsebino v rezervoarju skozi cev za paro/vročo vodo.
- 12 **(Slika 23)** - Po končanem točenju vode le tega zaustavite tako, da izbirni vrtljivi gumb obrnite (17) v položaj "☕".  
**(Slika 24)** - Zaprite pipo za točenje vode (3) z zasukom v desno.
- 13 Še enkrat ponovite postopke od **točke (8)** in sicer s 4 rezervoarji.
- 14 **(Slika 19)** - Odstranite nosilec filtra iz sklopa tako, da ga zasukate z desne proti levi in ga splaknite s svežo pitno vodo.

Ciklus odstranjevanja vodnega kamna je tako zaključen.

**(Slika 2)** - Ponovno napolnite rezervoar s svežo vodo. Če je potrebno, sistem napolnite kot je opisano v pogl. 4.5.

**i** **Raztopino za odstranjevanje vodnega kamna morate odstraniti skladno z določili proizvajalca in/ali po predpish, veljavnih v državi uporabe.**

## 12 ODSTRANITEV

- Odrabljene aparate izločite iz uporabe.
- Odklopite vtič iz omrežne vtičnice in odrežite napajalni kabel.
- Ob zaključku uporabe aparat dostavite v ustrezen zbirni center.

Ta izdelek je skladen z Evropsko Direktivo 2002/96/ES.



Simbol  na izdelku ali na embalaži pomeni, da se ta izdelek ne sme izločiti kot navaden gospodinjski odpadek. Namesto tega se ga mora izročiti ustreznemu zbirnemu centru za recikliranje električne in elektronske opreme.

Z zagotovitvijo pravilne odstranitve tega izdelka pripomorete k preprečevanju potencialnih negativnih posledic za okolje in za zdravje ljudi, ki bi sicer nastale z neprimerno odstranitvijo tega izdelka. Za podrobnejše informacije o recikliranju tega izdelka se obrnite na vašo lokalno upravo, na vašo lokalno službo za zbiranje odpadkov ali na prodajalca, pri katerem ste izdelek kupili.

## 13 REŠEVANJE TEŽAV

Okvara	Možni vzroki	Rešitev
Aparat se ne vklopi.	Aparat ni priključen v električno omrežje.	Aparat priključite v električno omrežje.
Aparat se izklopi med točenjem kave ali vroče vode.	Aktivirano je varčevanje z energijo.	Za vklop aparata in nadaljevanje točenja pritisnite tipko ON/OFF (11).
Črpalka je zelo glasna.	Ni vode v rezervoarju	Napolnite rezervoar za vodo in napolnite sistem (pogl. 4.5)
Kava ne izteka po nastavitvi vrtljivega izbirnega gumba (17) v položaj "☕".	Nosilec filtra je zamašen.	Vrtljivi izbirni gumb (17) ponovno obrnite v položaj "☕". Izključite aparat in počakajte, da se ohladi (približno 1 uro). Nato odstranite in dobro operite nosilec filtra. Če se težava ponovno pojavi, pokličite servisni center.
Kava je preveč hladna.	Led lučka (20) "aparatus pripravljen" je bila ugasnjena, ko ste vrtljivi izbirni gumb (17) obrnili v položaj "☕".	Počakajte, da se led lučka (20) vklopi.
	Nosilec filtra ni vstavljen za predgrevanje (pogl. 5).	Segrejte nosilec filtra.
	Hladne skodelice.	Skodelice segrejte s toplo vodo.
Mleko se ne peni. Priprava kapučina ni mogoča.	Mleko ni primerno: mleko v prahu, nemastno mleko.	Uporabite polnomastno mleko.
	Pannarello je zamazan.	Pannarello očistite, kot je opisano v Pogl.10.
	V kotličku ni več pare.	Napolnite obtok (pogl. 4.5) in ponovite postopke, opisane v pogl. 8.
Kava izteka prehitro, pena ne nastane.	Premalo kave v nosilcu filtra.	Dodajte kavo (pogl. 5).
	Pregrobo mleta kava.	Uporabite drugačno mešanico (pogl. 6).
	Kava je stara in neprimerna.	Uporabite drugačno mešanico (pogl. 6).
	Stara ali neprimerna kapsula.	Zamenjajte uporabljeno kapsulo.
	V nosilcu filtra manjka en del.	Preverite, da so vsi deli prisotni in pravilno vstavljeni.

Okvara	Možni vzroki	Rešitev
Kava ne priteka ali teče le po kapljicah.	Ni vode.	Napolnite rezervoar za vodo in napolnite sistem (pogl. 4.5)
	Predrobno mleta kava.	Uporabite drugačno mešanico (pogl. 6).
	Stisnjena kava v nosilcu filtra.	Odstranite mleto kavo.
	Preveč kave v nosilcu filtra.	Zmanjšajte količino kave v nosilcu filtra.
	Vrtljivi gumb (3) je odprt.	Zaprte vrtljivi gumb (3).
	Vodni kamen v aparatu.	Odstranite vodni kamen iz aparata (pogl. 10).
	Filter v nosilcu je zamašen.	Očistite filter (pogl. 9).
	Nepripravljena kapsula.	Zamenjajte tip kapsule.
Kava pronica z robov.	Slabo vstavljen nosilec filtra v sklop za točenje kave.	Nosilec filtra vstavite pravilno (pogl. 5).
	Zamazani zgornji rob nosilca filtra.	Očistite rob nosilca filtra.
	Napačno vstavljena kapsula.	Kapsulo pravilno vstavite tako, da ne bo izpadla iz nosilca filtra.
	Preveč kave v nosilcu filtra.	Zmanjšajte količino uporabljene kave z merico.

**Za okvare, ki niso zajete v tej tabeli ali v primeru da priporočene rešitve ne odpravijo težave, se obrnite na servisni center.**

## IMPORTANT

### Indicații legate de siguranță

---

Aparatul este dotat cu dispozitive de siguranță. Cu toate acestea, trebuie să se citească și să se urmeze cu atenție indicațiile de siguranță descrise în aceste instrucțiuni de utilizare pentru a evita daunele accidentale asupra persoanelor sau bunurilor, cauzate de utilizarea incorectă a aparatului.

Păstrați acest manual pentru eventuale consultări ulterioare.

Termenul **ATENȚIE** și acest simbol avertizează utilizatorul în privința situațiilor riscante, ce pot cauza vătămări corporale grave, periclitarea vieții și/sau deteriorări ale aparatului.

Termenul **AVERTISMENT** și acest simbol avertizează utilizatorul în privința situațiilor riscante, ce pot cauza vătămări corporale minore și/sau deteriorări ale aparatului.

### Atenție

---

- Conectați aparatul la o priză de perete corespunzătoare, a cărei tensiune principală să corespundă cu specificațiile tehnice ale aparatului.
- Evitați situațiile în care cablul de alimentare atâră de pe masă sau de pe blatul de lucru sau situațiile în care intră în contact cu suprafețe fierbinți.
- Nu scufundați aparatul, ștecherul sau cablul de alimentare în apă: pericol de electrocutare!
- Nu orientați jetul de apă caldă spre părți ale corpului: pericol de arsuri!
- Nu atingeți suprafețele fierbinți. Utilizați mânerul și manivelele. Grupul de infuzare a cafelei poate rămâne cald o perioadă scurtă de timp după oprirea aparatului.
- Scoateți ștecherul din priză:
  - dacă se constată anomalii;
  - dacă aparatul rămâne nefolosit pe o perioadă îndelungată de timp;
  - înainte de a efectua curățarea aparatului.Trageți de ștecher și nu de cablul de alimentare. Nu atingeți ștecherul cu mâinile ude.
- Nu utilizați aparatul dacă ștecherul, cablul de alimentare sau aparatul propriu-zis rezultă a fi deteriorate.

- Nu modificați și nu interveniți în niciun fel asupra aparatului sau asupra cablului de alimentare. Toate reparațiile trebuie să fie efectuate de un centru de asistență autorizat Philips, pentru a evita orice fel de pericol.
- Aparatul nu este destinat utilizării de către copii cu vârsta sub 8 ani.
- Aparatul poate fi folosit de copii cu vârsta de (cel puțin) 8 ani dacă aceștia sunt instruiți în prealabil cu privire la utilizarea corectă a aparatului, dacă sunt conștienți de pericolele conexe sau dacă se află sub supravegherea unui adult.
- Curățarea și întreținerea nu trebuie să fie efectuate de către copii, cu excepția cazurilor în care aceștia au vârsta de cel puțin 8 ani și sunt supravegheați de un adult.
- Nu păstrați aparatul și cablul de alimentare la îndemâna copiilor cu vârsta sub 8 ani.
- Aparatul poate fi folosit de persoane cu capacități fizice, mentale sau senzoriale reduse ori cu lipsă de experiență și/sau competențe insuficiente dacă sunt instruite în prealabil cu privire la utilizarea corectă a aparatului, dacă sunt conștiente de pericolele conexe sau dacă se află sub supravegherea unui adult.
- Copiii trebuie să fie supravegheați pentru a vă asigura că aceștia nu se joacă cu aparatul.

## **Avertizări**

---

- Aparatul este destinat exclusiv uzului casnic și nu este indicat pentru utilizarea în cantine sau bucătării ale magazinelor, birourilor, fabricilor sau ale altor medii de lucru.
- Așezați întotdeauna aparatul pe o suprafață orizontală și stabilă.
- Nu așezați aparatul pe suprafețe calde, în apropierea cuptoarelor, radiatoarelor sau a unor surse de căldură similare.
- Lăsați aparatul să se răcească înainte de a introduce sau de a demonta orice componentă.
- Nu umpleți rezervorul cu apă caldă sau fierbinte. Utilizați exclusiv apă potabilă rece, necarbogazoasă.
- Pentru curățare, nu utilizați pulberi abrazive sau detergenți agresivi. Este suficientă o cârpă moale, înmuiată în apă.
- Realizați periodic decalcifierea aparatului. Dacă nu se efectuează această operațiune, aparatul va înceta să mai funcționeze corect. În acest caz, reparația nu este acoperită de garanție!
- Nu păstrați aparatul la temperaturi sub 0 °C. Apa reziduală din interiorul sistemului de încălzire poate îngheța și poate deteriora aparatul.

- Nu lăsați apă în rezervor dacă aparatul nu va fi utilizat o perioadă îndelungată de timp. Apa ar putea suferi contaminări. Folosiți apă proaspătă de fiecare dată când utilizați aparatul.

## **Conformitatea cu normele**

---

Aparatul este conform cu art. 13 din Decretul Legislativ din Italia nr. 151 din 25 iulie 2005, „Aplicarea Directivelor 2005/95/CE, 2002/96/CE și 2003/108/CE, privind reducerea folosirii substanțelor periculoase în echipamentele electrice și electronice, precum și cu privire la casarea deșeurilor”.

Acest aparat este conform cu Directiva europeană 2002/96/CE.

Acest aparat Philips este conform cu toate standardele și normele aplicabile în domeniul expunerii la câmpuri electromagnetice.



## 1 INFORMAȚII GENERALE

Aparatul de cafea este indicat pentru prepararea a 1 sau 2 cești de cafea espresso și este dotat cu o duză orientabilă pentru prepararea de abur și apă caldă. Comenzile de pe partea din față a aparatului sunt marcate cu simboluri ușor de interpretat. Aparatul a fost proiectat pentru uz casnic și nu este indicat pentru o funcționare continuă, de tip profesional.



**Atenție. Nu ne asumăm nicio răspundere pentru eventualele pagube, care se datorează:**

- folosirii incorecte sau contrare scopurilor prevăzute;
- reparațiilor executate în alte locuri decât la centrele de asistență autorizate;
- manipulării incorecte a cablului de alimentare;
- manipulării incorecte a oricărei componente a aparatului;
- folosirii pieselor de schimb și a accesoriilor care nu sunt originale;
- lipsa decalcifierii și depozitarea în spații cu temperatură sub 0°C.

În astfel de cazuri garanția își pierde valabilitatea.

### 1.1 Pentru a facilita lectura



**Triunghiul de avertizare indică toate instrucțiunile importante pentru siguranța utilizatorului. Respectați cu strictețe astfel de indicații pentru a evita vătămările grave!**

Referința la ilustrații, componente ale aparatului sau elemente de comandă etc. este indicată prin cifre sau litere; în acest caz se face trimitere la ilustrație.



**Această pictogramă evidențiază informațiile care trebuie luate în considerare cu precădere, pentru o utilizare mai bună a aparatului.**

**Ilustrațiile aferente textului se regăsesc în primele pagini ale manualului. Consultați aceste pagini în timpul citirii instrucțiunilor de utilizare.**

### 1.2 Folosirea acestor instrucțiuni de utilizare

Păstrați aceste instrucțiuni de folosire într-un loc sigur și puneți-le la îndemâna oricărei persoane ce ar putea utiliza aparatul de cafea.

Pentru informații ulterioare sau în caz de probleme, adresați-vă centrelor de asistență autorizate.

## 2 DATE TEHNICE

Producătorul își rezervă dreptul de a aduce modificări asupra caracteristicilor tehnice ale produsului.

Tensiune nominală - Putere nominală - Alimentare	
A se vedea eticheta amplasată pe aparat	
Material carcasă	Plastic/Oțel
Dimensiuni (L x l x I) (mm)	210 x 300 x 280
Greutate	3,9 kg
Panou de comandă	Pe partea din față
Suport de filtru	Presurizat
Pannarello (prezent doar la modelele Focus, Class și Stainless Steel)	Special pentru băuturile cappuccino
Rezervor de apă	1,25 litri - Detașabil
Presiune pompă	15 bari
Dispozitive de siguranță	Siguranță termică

## 3 Legendă componente aparat (Pag.2)

- 1 Panou de comandă
- 2 Capac pentru rezervorul de apă
- 3 Manivelă apă caldă/abur
- 4 Locaș pentru accesorii
- 5 Rezervor de apă
- 6 Tăviță de suport pentru cești
- 7 Cuvă de recuperare apă + grilă (dacă este prevăzută)
- 8 Grup de infuzare
- 9 (\*) Duză de abur (Pannarello)
- 10 Cablu de alimentare
- 11 Buton ON/OFF
- 12 Suport de filtru presurizat
- 13 Măsură pentru cafea măcinată
- 14 (\*) Filtru pentru cafea măcinată (unic pentru a prepara 1 sau 2 cafele)
- 15 (\*) Adaptor pentru filtrul de cafea sub formă de capsule
- 16 (\*) Filtru de cafea sub formă de capsule
- 17 Manivelă de selectare
- 18 Led „aparat pornit”
- 19 Led „Abur pregătit”
- 20 Led cafea / apă - „Aparat pregătit”

(\*) Prezent doar la modelele Focus, Class și Stainless Steel

## 4 INSTALARE

Pentru siguranța proprie și a terților, respectați cu strictețe „Normele de siguranță” prezentate la cap. 3.

### 4.1 Ambalare

Ambalajul original a fost proiectat și realizat pentru a proteja aparatul în timpul transportării. Se recomandă păstrarea acestuia pentru o eventuală transportare ulterioară.

### 4.2 Avertizări privind instalarea

Înainte de instalarea aparatului, adoptați următoarele măsuri de siguranță:

- amplasați aparatul într-un loc sigur;
- asigurați-vă că nu există posibilitatea pentru copii de a se juca cu aparatul;
- evitați ca aparatul să fie amplasat pe suprafețe foarte calde sau aproape de flăcări libere.

Aparatul de cafea este acum pregătit pentru a fi conectat la rețeaua electrică.

**i** **Notă: se recomandă spălarea componentelor înainte de prima utilizare și/sau după o perioadă de nefolosire.**

### 4.3 Conectarea aparatului

**!** **Curentul electric poate fi periculos! Prin urmare, respectați cu strictețe normele de siguranță. Nu utilizați niciodată cabluri defecte! Cablurile și ștecherile defecte trebuie înlocuite imediat la Centrele de Asistență Autorizate.**

Tensiunea aparatului a fost configurată din fabrică. Verificați ca tensiunea rețelei să corespundă indicațiilor specificate pe plăcuța de identificare, amplasată pe fundul aparatului.

- Introduceți ștecherul într-o priză electrică murală cu tensiune adecvată.

### 4.4 Rezervor de apă

- **(Fig.1A)** - Îndepărtați capacul rezervorului de apă (2) ridicându-l.
- **(Fig.1B)** - Extrageți rezervorul de apă (5).
- **(Fig.2)** - Clătiți-l și umpleți-l cu apă potabilă proaspătă; nu depășiți nivelul (MAX) indicat pe rezervor.

**!** **Introduceți întotdeauna în rezervor numai apă potabilă proaspătă, necarbogazoasă. Apa caldă,**

**precum și celelalte lichide pot deteriora rezervorul. Nu puneți niciodată în funcțiune aparatul de cafea fără apă: asigurați-vă că în rezervor există o cantitate suficientă.**

- **(Fig.3A)** - Introduceți rezervorul, asigurându-vă că îl poziționați corect în locașul său și puneți la loc capacul (2).

**!** **Asigurați-vă că rezervorul este bine introdus în aparat, împingându-l până la capăt (TREBUIE SĂ FIE COMPLET VIZIBIL MARCAJUL DIN FIG.3B) pentru a evita scurgerile de apă prin partea de jos.**

### 4.5 Încărcarea circuitului

La început, după ce ați pregătit abur sau după ce s-a terminat apa din rezervor, circuitul aparatului trebuie să fie reîncărcat.

- Apăsăți butonul ON/OFF (11); ledul (18) se aprinde și indică faptul că aparatul este pornit.
- **(Fig.4)** - Introduceți un recipient sub duza de abur (Pannarello).
- Deschideți manivela (3) „apă caldă/abur” rotind-o în sens antiorar.
- **(Fig.5)** - Aduceți manivela de selectare (17) în poziția „☕”.
- Așteptați ca din duza de abur (Pannarello) să iasă un jet regulat de apă.
- **(Fig.5)** - Aduceți manivela de selectare (17) în poziția „☕”.
- Închideți manivela (3) „apă caldă/abur” rotind-o în sens orar. Îndepărtați recipientul.

### 4.6 Prima utilizare sau utilizarea după o perioadă îndelungată de nefolosire

Această simplă operațiune vă asigură o preparare optimă și trebuie efectuată:

- la prima pornire;
- atunci când aparatul nu este utilizat pe o perioadă îndelungată de timp (pentru mai mult de 2 săptămâni).

**i** **Apa distribuită trebuie să fie eliminată într-o scurgere adecvată și nu poate fi folosită în scop alimentar. Dacă recipientul se umple în timpul ciclului, opriți distribuirea și goliți-l înainte de a relua operația.**

- **(Fig.2)** - Clătiți rezervorul și umpleți-l cu apă potabilă proaspătă.
- **(Fig.4)** - Introduceți un recipient sub duza de abur (Pannarello). Deschideți robinetul (3) rotindu-l în sens antiorar.
- **(Fig.5)** - Aduceți manivela de selectare (17) în poziția „☕”.
- Distribuți tot conținutul rezervorului de apă prin duza de abur/apă caldă (Pannarello); pentru a termina distribuirea, aduceți manivela de selectare (17) în poziția „☕” și închideți robinetul (3) rotindu-l în sens orar.

- **(Fig.2)** - Umpleți la loc rezervorul cu apă potabilă proaspătă.
- **(Fig.13-14)** - Introduceți de jos în sus suportul filtrului în grupul de infuzare (8) și rotiți-l de la stânga la dreapta până la blocarea sa.
- **(Fig.15)** - Introduceți un recipient adecvat sub suportul filtrului.
- **(Fig.16)** - Rotiți manivela de selectare (17) în poziția „☕” și distribuiți toată apa existentă în rezervor.
- **(Fig.17)** - Când se termină complet apa, opriți distribuirea aducând manivela de selectare (17) în poziția „☑”.
- Umpleți din nou rezervorul și așteptați ca ledul „aparat pregătit” (20) să se aprindă.
- **(Fig.19)** - Îndepărtați suportul filtrului din grup, rotindu-l de la dreapta la stânga și clătiți-l cu apă potabilă proaspătă.

Aparatul este acum pregătit; pentru detaliile de funcționare pentru prepararea cafelei și a aburului, consultați capitolele corespunzătoare.

## 5 PREPARAREA CAFELEI

**⚠️ Atenție! În timpul preparării cafelei este interzisă scoaterea suportului de filtru presurizat prin rotirea lui manuală în sens orar. Pericol de arsuri.**

- În timpul acestei operații, ledul (20) „aparat pregătit” se poate aprinde și stinge; o astfel de funcționare este considerată normală și nu reprezintă o anomalie.
- Asigurați-vă, înainte de utilizare, că manivela (3) de apă caldă/abur este închisă și că rezervorul de apă al aparatului conține o cantitate suficientă de apă.
- Apăsăți butonul ON/OFF (11); ledul (18) se aprinde și indică faptul că aparatul este pornit.
- Așteptați ca ledul (20) „aparat pregătit” să se aprindă, acum aparatul este pregătit pentru prepararea cafelei.

**i** **Accesoriile pentru prepararea cafelei sunt amplasate într-un locaș studiat special pentru simplitatea și rapiditatea acestor operații. Pentru măsura de cafea măcinată și/sau pentru filtrele necesare, ridicați capacul (2) și luați ceea ce vă trebuie (Fig.35 și Fig.36)**

**⚠️ Dacă după poziționarea manivelei de selectare (17) în poziția „☕” NU iese cafea, aduceți manivela de selectare (17) în poziția „☑” și consultați tabelul „Rezolvarea problemelor” înainte de a demonta suportul filtrului.**

## 5.1 Cu cafea măcinată

- **(Fig.7)** - Introduceți filtrul (14) în suportul filtrului presurizat (12); la prima utilizare filtrul este deja introdus.
- **(Fig.13)** - Introduceți de jos în sus suportul filtrului în grupul de infuzare (8).
- **(Fig.14)** - Rotiți suportul filtrului de la stânga la dreapta până la blocarea sa. Eliberați maneta suportului de filtru presurizat. Un sistem automat readuce acum ușor maneta către stânga. Această mișcare garantează funcționarea perfectă a suportului de filtru presurizat.
- **(Fig.16)** - Preîncălziți suportul de filtru presurizat aducând manivela de selectare (17) în poziția „☕”; apa va începe să iasă din suportul de filtru presurizat (această operațiune este necesară numai pentru prima cafea).
- **(Fig.17)** - După ce s-au scurs 50 cm<sup>3</sup> de apă, aduceți manivela de selectare (17) în poziția „☑” pentru a opri distribuirea.
- **(Fig.19)** - Scoateți suportul filtrului din aparat, rotindu-l de la dreapta la stânga și goliți apa rămasă. Cu filtrul special (14) din dotarea aparatului, nu trebuie să schimbați filtrul pentru a obține una sau două cafele.
- **(Fig.35)** - Scoateți măsura din aparat.
- **(Fig.8)** - Vărsați 1-1,5 măsuri pentru o singură cafea sau 2 măsuri rase pentru o cafea dublă; curățați marginea suportului de filtru de resturile de cafea.
- **(Fig.13)** - Introduceți de jos în sus suportul filtrului (12) în grupul de infuzare (8).
- **(Fig.14)** - Rotiți suportul filtrului de la stânga la dreapta până la blocarea sa.
- **(Fig.15)** - Luați **1 sau 2 cești preîncălzite** și poziționați-le sub suportul de filtru presurizat; verificați să fie așezate corect sub orificiile de ieșire a cafelei.
- **(Fig.14)** - Rotiți manivela de selectare (17) în poziția „☕”.
- **(Fig.17)** - Când a fost obținută cantitatea de cafea dorită, rotiți manivela de selectare (17) în poziția „☑” pentru a opri prepararea cafelei. La sfârșitul preparării așteptați câteva secunde; luați ceștile cu cafea **(Fig.18)**.
- **(Fig.19)** - La sfârșitul preparării așteptați câteva secunde, extrageți suportul filtrului presurizat și goliți-l de resturile de zaț.

**i** **Notă: în suportul filtrului rămâne o cantitate mică de apă; acest lucru este normal și se datorează caracteristicilor suportului de filtru.**

**i** **Notă importantă: Filtrul (14) trebuie păstrat curat pentru a garanta un rezultat perfect. Spălați-le în fiecare zi după utilizare.**

## 5.2 Cu cafea sub formă de capsule

**i** **Notă importantă: această funcție este disponibilă doar la modelele Focus, Class și Stainless Steel.**

- (Fig.9) - Scoateți, folosind o linguriță de cafea, filtrul pentru cafea măcinată (14) din suportul de filtru presurizat (12).
- (Fig.10) - Introduceți în suportul de filtru presurizat (12) adaptorul pentru capsule (15), cu partea bombată orientată în jos.
- (Fig.11) - După aceea, introduceți filtrul pentru capsule (16) în suportul de filtru presurizat (12).
- (Fig.13) - Introduceți de jos în sus suportul filtrului presurizat în grupul de infuzare (8).
- (Fig.14) - Rotiți suportul filtrului de la stânga la dreapta până la blocarea sa. Eliberați maneta suportului de filtru presurizat. Un sistem automat readuce acum ușor maneta către stânga.

Această mișcare garantează funcționarea perfectă a suportului de filtru presurizat.

- (Fig.16) - Preîncălziți suportul de filtru presurizat aducând manivela de selectare (17) în poziția „☕”; apa va începe să iasă din suportul de filtru presurizat (această operațiune este necesară numai pentru prima cafea).
- (Fig.17) - După ce s-au scurs 50 cm<sup>3</sup> de apă, aduceți manivela de selectare (17) în poziția „☑” pentru a opri distribuirea.
- (Fig.19) - Scoateți suportul filtrului presurizat din aparat, rotindu-l de la dreapta la stânga și goliți apa rămasă.
- (Fig.12) - Introduceți capsula în suportul filtrului; asigurați-vă că hârtia capsulei nu iese din suportul filtrului.
- (Fig.13) - Introduceți de jos în sus suportul filtrului presurizat în grupul de infuzare (8).
- (Fig.14) - Rotiți suportul filtrului de la stânga la dreapta până la blocarea sa.
- Luați **1 ceașcă** preîncălzită și poziționați-o sub suportul filtrului; verificați că este amplasată corect sub orificiile de ieșire a cafelei.
- (Fig.16) - Rotiți manivela de selectare (17) în poziția „☕”.
- (Fig.17) - Când a fost obținută cantitatea de cafea dorită, rotiți manivela de selectare (17) în poziția „☑” pentru a opri prepararea cafelei; luați ceașca cu cafea.
- (Fig.19) - La sfârșitul preparării așteptați câteva secunde, extrageți suportul filtrului și aruncați capsula folosită.

**i** **Notă importantă: Filtrul (16) și adaptorul (15) trebuie să fie păstrate curate pentru a garanta un rezultat perfect. Spălați-le în fiecare zi după utilizare.**

## 6 ALEGEREA TIPULUI DE CAFEA - RECOMANDĂRI

În linii mari, pot fi utilizate toate tipurile de cafea existente în comerț. Totuși, cafeaua este un produs natural și gustul său se modifică în funcție de origine și de amestec; este de preferat așadar să se încerce diverse tipuri pentru a-l găsi pe acela care se potrivește cel mai bine gusturilor personale.

Pentru rezultate mai bune se recomandă, oricum, să se utilizeze amestecuri preparate special pentru aparate espresso. Cafeaua ar trebui să iasă întotdeauna cu regularitate din suportul filtrului presurizat, fără picurări.

Viteza de ieșire a cafelei poate fi modificată schimbând puțin doza de cafea din filtru și/sau utilizând cafea cu un grad de măcinare diferit.

Pentru un rezultat mai bun și pentru a facilita curățarea și prepararea, Saeco recomandă utilizarea cafelei sub formă de capsule monodoză, marcate cu însemnul ESE.



**i** **Notă: setul de Capsule ESE este prezent doar la modelele Focus, Class și Stainless Steel.**

**⚠** **ÎNAINTE DE A EFECTUA ORICE OPERAȚIE AFERENTĂ PREPARĂRII DE ABUR SAU DE APĂ CALDĂ, VERIFICAȚI CA DUZA DE ABUR (PANNARELLO) SĂ FIE ORIENTATĂ DEASUPRA CUVEI DE RECUPERARE A APEI.**

## 7 APĂ CALDĂ

**⚠** **Pericol de arsuri! La începutul distribuiri cafelei pot apărea stropi de apă caldă. Duza de distribuire poate atinge temperaturi ridicate: evitați să o atingeți direct cu mâinile.**

- În timpul acestei operații, ledul (20) „aparat pregătit” se poate aprinde și stinge; o astfel de funcționare este considerată normală și nu reprezintă o anomalie.
- Asigurați-vă, înainte de utilizare, că manivela (3) de apă caldă/abur este închisă și că rezervorul de apă al aparatului conține o cantitate suficientă de apă.
- Apăsăți butonul ON/OFF (11); ledul roșu (18) se aprinde pentru a indica faptul că aparatul este pornit.
- Așteptați ca ledul (20) „aparat pregătit” să se aprindă; acum aparatul este pregătit.
- (Fig.21) - Amplasați un recipient sau un pahar pentru ceai sub duza de abur (Pannarello).

- (Fig.21) - Deschideți manivela (3) rotind-o în sens antiorar.
- (Fig.22) - Aduceți manivela de selectare (17) în poziția „☕”.
- (Fig.23) - Când a fost obținută cantitatea dorită de apă caldă, aduceți manivela de selectare (17) în poziția „☕”.
- (Fig.24) - Deschideți manivela (3) rotind-o în sens orar.
- Luați recipientul cu apă caldă.

## 8 ABUR/CAPPUCCINO



**Pericol de arsuri! La începutul distribuirii cafelei pot apărea stropi de apă caldă. Duza de distribuire poate atinge temperaturi ridicate: evitați să o atingeți direct cu mâinile.**



**Atenție! Nu preparați cafea când se selectează funcția de abur deoarece temperatura este prea ridicată și există pericolul de arsuri.**



**Atenție! În timpul preparării aburului, este interzisă scoaterea suportului de filtru (dacă este introdus) prin rotirea manuală în sens orar. Pericol de arsuri! Suportul filtrului poate fi decuplat numai după ce se aduce manivela de selectare (17) în poziția „☕” și după ce se răcește aparatul cu procedura descrisă la par. 4.5.**

- În timpul acestei operații, ledul (20) „aparat pregătit” se poate aprinde și stinge; o astfel de funcționare este considerată normală și nu reprezintă o anomalie.
- Asigurați-vă, înainte de utilizare, că manivela (3) de apă caldă/abur este închisă și că rezervorul de apă al aparatului conține o cantitate suficientă de apă.
- Apăsăți butonul ON/OFF (11); ledul (18) se aprinde și indică faptul că aparatul este pornit.
- Așteptați ca ledul (20) „aparat pregătit” să se aprindă.
- (Fig.25) - Aduceți manivela de selectare (17) în poziția „☕”; ledul (20) se stinge.
- Așteptați ca ledul (19) să se aprindă; în acest moment aparatul este pregătit pentru prepararea aburului.
- (Fig.26) - Introduceți un recipient sub duza de abur.
- (Fig.26) - Deschideți manivela (3) timp de câteva secunde astfel încât să iasă apa rămasă din duza de abur (Pannarello); în scurt timp va începe să iasă numai abur.
- (Fig.27) - Închideți manivela (3) și luați recipientul.
- Umpleți cu lapte rece 1/3 din recipientul pe care doriți să-l folosiți la prepararea unui cappuccino.



**Pentru a garanta un rezultat mai bun folosiți lapte rece**

- (Fig.28) - Introduceți duza de abur în lapte și deschideți manivela (3) rotind-o în sens antiorar; rotiți încet recipientul cu lapte, de jos în sus, pentru a uniformiza încălzirea.



**Se recomandă o preparare de maxim 60 de secunde.**

- La sfârșit, închideți manivela (3) rotind-o în sens orar; luați ceașca cu lapte spumat.
- (Fig.30) - Aduceți manivela de selectare (17) în poziția „☕”. Dacă atât ledul „☕”, cât și ledul „☕” sunt aprinse, aparatul prezintă o temperatură prea ridicată pentru prepararea de cafea.
- Procedați la încărcarea circuitului, descrisă în par.4.5 pentru a aduce aparatul în stare de funcționare.



**Notă: aparatul se află în stare de funcționare atunci când ledul ☕ „aparat pregătit” rămâne aprins.**



**Nota bene: dacă nu se reușește prepararea unui cappuccino după cum s-a descris, trebuie să se încerce circuitul conform indicațiilor din par. 4.5 și apoi să se repete operațiile.**



**Același sistem poate fi utilizat pentru încălzirea altor băuturi.**

- După această operație, curățați duza de abur cu o cârpă umedă.

## 9 REDUCEREA CONSUMULUI DE ENERGIE

Aparatul este dotat cu funcție de oprire automată pentru economisirea energiei.

Pentru a reporni aparatul, este suficient să se apese butonul ON/OFF (11); se aprinde ledul (18) „aparat pornit”.

Așteptați ca ledul (20) „aparat pregătit” să se aprindă.

## 10 CURĂȚAREA

Întreținerea și curățarea pot fi efectuate numai atunci când aparatul este rece și deconectat de la rețeaua electrică.

- Nu scufundați aparatul în apă și nu introduceți componentele sale în mașina de spălat vase.
- Nu utilizați alcool etilic, solvent și/sau agenți chimici agresivi.
- Se recomandă curățarea zilnică a rezervorului de apă și umplerea sa cu apă proaspătă.
- (Fig.31-33) - Zilnic, după ce s-a încălzit lapte, demontați

partea externă a dispozitivului Pannarello și spălați-o cu apă potabilă proaspătă.

- **(Fig.31-32-33)** - Trebuie să se curețe săptămânal duza de abur. Pentru efectuarea acestei operațiuni trebuie:
  - să scoateți partea exterioară a dispozitivului Pannarello (pentru curățarea obișnuită);
  - să deșurubați partea superioară a dispozitivului Pannarello de pe duza de abur;
  - să spălați partea superioară a dispozitivului Pannarello cu apă potabilă proaspătă;
  - să spălați duza de abur cu o cârpă moale și umedă și să îndepărtați eventualele reziduuri de lapte;
  - să puneți la loc partea superioară în duza de abur (asigurându-vă că este introdusă complet);Montați la loc partea exterioară a dispozitivului Pannarello.
- **(Fig.34)** - Goliți și spălați zilnic cuva de colectare a picăturilor.
- Folosiți pentru curățarea aparatului o cârpă moale și umedă.
- **(Fig.20)** - Pentru curățarea suportului de filtru presurizat procedați după cum urmează:
  - **(Fig.9)** - extrageți filtrul, spălați-l cu grijă cu apă caldă.
  - extrageți adaptorul (dacă există), spălați-l cu grijă cu apă caldă.
  - spălați interiorul suportului de filtru presurizat.
- Nu uscați aparatul și/sau componentele sale în cuptorul cu microunde și/sau într-un cuptor obișnuit.
- **(Fig.35-36)** - Curățați săptămânal locașul pentru accesorii cu o cârpă moale, pentru a îndepărta eventualele resturi de cafea sau praful, în general.

**i** **Notă: nu spălați suportul de filtru presurizat în mașina de spălat vase.**

## 11 DECALCIFIEREA

Formarea calcarului se produce pe parcursul utilizării aparatului; decalcifierea este necesară la fiecare 1-2 luni de utilizare a aparatului și/sau atunci când se observă o reducere a debitului de apă. Utilizați exclusiv produsul de decalcifiere Saeco.

**i** **Indicațiile din manualul de utilizare și întreținere au prioritate față de cele menționate pe accesorii și/sau materialele consumabile vândute separat, acolo unde se întâlnește o neconcordanță.**

**i** **Utilizați produsul de decalcifiere Saeco (Fig. B). A fost formulat special pentru a păstra la maxim performanțele și funcționalitatea aparatului pe toată durata sa de viață, cât și pentru evitarea, atunci când este utilizat corect, oricărei alterări a produsului preparat. Înainte de a începe ciclul de decalcifiere asigurați-vă că: A FOST SCOS FILTRUL DE APĂ dacă s-a utilizat.**

**!** **Nu ingerați soluția de decalcifiere și produsele distribuite până la finalizarea ciclului. Nu folosiți în niciun caz oțetul ca decalcifiant.**

- 1 **(Fig.13-14)** - Introduceți de jos în sus suportul filtrului în grupul de infuzare (8) și rotiți-l de la stânga la dreapta până la blocarea sa.
- 2 **(Fig.1B)** - Scoateți și goliți rezervorul de apă.
- 3 **(Fig.2)** - Vărsați **JUMĂTATE** din conținutul sticlei cu decalcifiant concentrat Saeco în rezervorul de apă al aparatului și umpleți cu apă potabilă proaspătă până la nivelul MAX.
- 4 Porniți aparatul apăsând butonul ON/OFF (11); ledul (18) se aprinde.  
**(Fig.21)** - Luați (după cum se descrie în capitolul 7 din manual), de sub duza de abur/apă caldă, 2 cești (circa 150 ml. fiecare) de apă; după care opriți aparatul de la butonul ON/OFF (11); ledul (18) se stinge
- 5 Lăsați să acționeze decalcifiantul pentru circa 15-20 minute cu aparatul oprit.
- 6 Porniți aparatul apăsând pe butonul ON/OFF (11).  
**(Fig.21)** - Luați (după cum se descrie în capitolul 7 din manual), de sub duza de abur/apă caldă, 2 cești (circa 150 ml. fiecare) de apă. Apoi opriți aparatul de la butonul ON/OFF (11) și lăsați-l oprit timp de 3 minute.
- 7 Repetați operațiile descrise la **punctul 6** până la golirea completă a rezervorului de apă.
- 8 **(Fig.2)** - Clătiți rezervorul cu apă potabilă proaspătă și umpleți-l complet.
- 9 Așezați un recipient sub suportul filtrului.
- 10 Porniți aparatul apăsând butonul ON/OFF (11); rotiți manivela de selectare (17) în poziția „☕” și, prin suportul filtrului, preluați întregul conținut al rezervorului. Pentru a opri distribuirea aduceți manivela de selectare (17) în poziția „0”.
- 11 **(Fig.2)** - Umpleți din nou rezervorul cu apă proaspătă.  
**(Fig.21)** - Poziționați un recipient încăpător sub duza de abur (Pannarello). Deschideți robinetul de distribuire a apei (3) rotindu-l în sens antiorar.  
**(Fig.22)** - Rotiți manivela de selectare (17) în poziția „☕” și preluați întregul conținut al rezervorului prin duza de abur/apă caldă.
- 12 **(Fig.23)** - După ce s-a terminat preluarea apei, pentru a opri distribuirea, aduceți manivela de selectare (17) în poziția „0”.
- 13 **(Fig.24)** - Închideți robinetul de distribuire a apei (3) rotindu-l în sens orar.
- 13 Repetați a doua oară operațiile de la **punctul (8)** pentru un total de 4 rezervoare.
- 14 **(Fig.19)** - Îndepărtați suportul filtrului din grup, rotindu-l de la dreapta la stânga și clătiți-l cu apă potabilă proaspătă.

Ciclul de decalcifiere este astfel finalizat.

(Fig.2) - Umpleți din nou rezervorul cu apă proaspătă. Dacă este necesar, efectuați încărcarea circuitului după cum se descrie în par. 4.5.

**i** Soluția de decalcifiere trebuie să fie casată conform prevederilor fabricantului și/sau normelor în vigoare în țara de utilizare.

---

## 12 CASAREA

---

- Scoateți din funcțiune aparatele electrocasnice nefolosite.
- Deconectați ștecherul din priză și tăiați cablul de alimentare.
- La sfârșitul perioadei de viață a aparatului electrocasnic, duceți-l la un centru special de colectare a deșeurilor.

Acest produs este în conformitate cu Directiva UE 2002/96/CE.



Simbolul  indicat pe aparat sau pe ambalajul său semnalează faptul că produsul trebuie depozitat separat de celelalte resturi menajere. Acesta trebuie să fie dus la un punct corespunzător de colectare destinat reciclării echipamentelor electrice și electronice.

Prin asigurarea unei casări adecvate a acestui produs contribuți la prevenirea eventualelor efecte negative asupra mediului înconjurător și sănătății oamenilor, ce ar putea fi cauzate de gestionarea necorespunzătoare privind deșeurile a acestui produs. Pentru informații detaliate privind reciclarea acestui produs, vă rugăm să contactați biroul competent al orașului dumneavoastră, serviciul dumneavoastră de salubritate sau magazinul de unde ați achiziționat produsul.

### 13 REZOLVAREA PROBLEMELOR

Defecțiune	Cauze posibile	Remediu
Aparatul nu pornește.	Aparatul nu este conectat la rețeaua electrică.	Conectați aparatul la rețeaua electrică.
Aparatul se oprește în timp ce prepară cafea sau apă caldă.	S-a activat economisirea energiei.	Apăsăți butonul ON/OFF (11) pentru a porni aparatul și a reporni prepararea.
Pompa face mult zgomot.	Lipsește apa din rezervor	Umpleți rezervorul cu apă și reincărcăți circuitul (par. 4.5)
Nu iese cafea după ce se poziționează manivela de selectare (17) în poziția „☕”.	Support filtru obturat.	Reduceți manivela de selectare (17) în poziția „0”. Opriti aparatul și așteptați să se răcească (circa 1 oră). Apoi scoateți și spălați bine suportul filtrului. În cazul în care se repetă problema, contactați centrul de asistență.
Cafeaua este prea rece.	Ledul (20) „aparat pregătit” era stins atunci când s-a adus manivela de selectare (17) în poziția „☕”.	Așteptați să se aprindă ledul (20).
	Supportul filtrului neintrodus pentru preîncălzire (cap. 5).	Preîncălziți suportul filtrului.
	Cești reci.	Preîncălziți ceștile cu apă caldă.
Nu se formează spuma de lapte.  Nu se reușește să se prepare un cappuccino.	Lapte neadecvat: lapte praf, lapte degresat.	Utilizați lapte integral.
	Pannarello murdar.	Curățați Pannarello după cum se descrie la Cap.10.
	Nu mai există abur în centrală.	Reîncărcăți circuitul (par. 4.5) și repetați operațiunile descrise la Cap.8.
Cafeaua curge prea repede, nu se formează spuma.	Cafea prea puțină în suportul filtrului.	Adăugați cafea (cap. 5).
	Măcinare prea grosieră.	Utilizați un amestec diferit (cap.6).
	Cafea veche și neadecvată.	Utilizați un amestec diferit (cap.6).
	Capsulă veche sau neadecvată.	Schimbați capsula utilizată.
	Lipsește o componentă în suportul filtrului.	Verificați ca toate componentele să fie prezente și să fie montate corect.



<b>Defecțiuni</b>	<b>Cauze posibile</b>	<b>Remediu</b>
Cafeaua nu curge sau curge numai sub formă de picături.	Lipsă de apă.	Umpleți rezervorul cu apă și reîncărcați circuitul (par. 4.5)
	Măcinare prea fină.	Utilizați un amestec diferit (cap.6).
	Cafea presată în suportul filtrului.	Mișcați cafeaua măcinată.
	Prea multă cafea în suportul filtrului.	Reduceți cantitatea de cafea în suportul filtrului.
	Manivelă (3) deschisă.	Închideți manivela (3).
	Aparat calcifiat.	Decalcificați aparatul (cap.10).
	Filtru obturat în suportul filtrului.	Curățați filtrul (cap.9).
	Capsulă neadekvată.	Schimbați tipul de capsulă.
Cafeaua curge de pe margini.	Suport filtru introdus greșit în grupul de infuzare a cafelei.	Introduceți corect suportul filtrului (cap.5).
	Marginea superioară a suportului de filtru murdară.	Curățați marginea suportului de filtru.
	Capsulă introdusă incorect.	Introduceți corect capsula astfel încât să nu iasă din suportul filtrului.
	Prea multă cafea în suportul filtrului.	Reduceți cantitatea de cafea utilizând măsura.

**Pentru defecțiunile care nu au fost indicate în tabelul de mai sus sau în cazul în care soluțiile sugerate nu rezolvă problemele, adresați-vă unui centru de asistență.**

## VAŽNO

### Sigurnosne upute

---

Aparat je opremljen sigurnosnim uređajima. U svakom slučaju, potrebno je pažljivo pročitati i poštivati sigurnosne upute koje se nalaze u ovom priručniku za korištenje kako biste izbjegli slučajna oštećenja predmeta i ozljede osoba zbog pogrešnog rukovanja aparatom. Ovaj priručnik pohranite za eventualno buduće korištenje.

Izraz **PAŽNJA** i ovaj simbol upozoravaju korisnika na opasne situacije koje mogu uzrokovati teške osobne ozljede, opasnost po život i/ili oštećenja aparata.

Izraz **UPOZORENJE** i ovaj simbol upozoravaju korisnika na opasne situacije koje mogu uzrokovati lakše osobne ozljede i/ili oštećenja aparata.

### Pažnja

---

- Aparat priključite na odgovarajuću zidnu utičnicu, čiji nazivni napon odgovara tehničkim podacima aparata.
- Izbjegnite da kabel napajanja visi sa stola ili radne površine ili da dodiruje vruće površine.
- Ne uranjajte aparat, utikač ili kabel napajanja u vodu: opasnost od udara električne struje!
- Mlaz tople vode ne usmjeravajte prema dijelovima tijela: opasnost od opekline!
- Ne dodirujte tople površine. Koristite ručke i kotačiće. Grupa za ispuštanje kave može ostati topla kratko vrijeme nakon isključivanja aparata.
- Izvucite utikač iz utičnice:
  - ako ste primijetili anomalije;
  - ako se aparat neće koristiti duže vrijeme;
  - prije provođenja čišćenja aparata.Izvucite povlačenjem utikača, a ne kabela napajanja. Utičnicu ne dodirujte vlažnim rukama.
- Ne koristite aparat ako su utikač, kabel napajanja ili sam aparat oštećeni.
- Nemojte mijenjati ili vršiti bilo kakve izmjene na aparatu ili kabeu napajanja. Sve popravke treba izvršiti Philipsov ovlašteni centar za podršku kako bi se izbjegle bilo kakve opasnosti.

- Aparat nije namijenjen za upotrebu od strane djece mlađe od 8 godina.
- Aparat smiju koristiti djeca starosti 8 godina (i starija) ukoliko su prethodno upućena u pogledu pravilnog korištenja aparata i svjesna su mogućih opasnosti ili su pod nadzorom odrasle osobe.
- Djeca ne smiju obavljati čišćenje i održavanje, osim ako imaju više od 8 godina i pod nadzorom su odrasle osobe.
- Aparat i kabel napajanja držite dalje od dohvata djece mlađe od 8 godina.
- Aparat smiju koristiti osobe sa smanjenim fizičkim, osjetnim ili mentalnim sposobnostima i s nedovoljnim iskustvom i/ili kompetencijama ukoliko su prethodno upućene u pogledu pravilnog korištenja aparata i svjesne su mogućih opasnosti ili su pod nadzorom odrasle osobe.
- Djecu trebate nadzirati kako biste spriječili da se igraju s aparatom.

## **Upozorenja**

---

- Aparat je namijenjen samo za kućnu upotrebu i nije prikladan za korištenje u prostorima kao što su menze ili kuhinje u trgovinama, uredima, tvornicama i drugim radnim okolinama.
- Aparat uvijek postavite na ravnu i stabilnu površinu.
- Aparat ne stavljajte na tople površine, u blizinu vrućih pećnica, grijača i sličnih izvora topline.
- Dopustite da se aparat ohladi prije ugradnje ili uklanjanja bilo koje komponente.
- U spremnik nikada ne nalijevajte toplu ili kipuću vodu. Koristite samo negaziranu pitku hladnu vodu.
- Za čišćenje ne koristite abrazivna sredstva ili agresivne deterdžente. Dovoljna je mekana krpa navlažena vodom.
- Redovito obavite čišćenje kamenca u aparatu. Ako se ova radnja ne izvrši, aparat više neće pravilno funkcionirati. U tom slučaju, popravak nije pokriven jamstvom!
- Aparat nemojte držati na temperaturi ispod 0 °C. Preostala voda unutar sustava zagrijavanja može se zalediti i oštetiti aparat.
- Ne ostavljajte vodu u spremniku ako se aparat neće koristiti tijekom duljeg perioda. Voda se može zagaditi. Prilikom svakog korištenja aparata, koristite svježiju vodu.

## **Sukladnost s normama**

---

Aparat je sukladan s člankom 13 talijanskog Zakonodavnog dekreta od 25. srpnja 2005., br.151 "Provedba Odredaba 2005/95/CE, 2002/96/CE i 2003/108/CE, koje se odnose na smanjenje korištenja opasnih tvari u električnim i elektroničkim uređajima kao i na odlaganje otpada".

Ovaj aparat je u skladu s europskom direktivom 2002/96/CE.

Ovaj Philipsov aparat zadovoljava sve norme i primjenjive normative u pogledu izlaganja elektromagnetskim poljima.

## 1 OPĆENITO

Aparat za kavu namijenjen je za pripremu 1 ili 2 šalice espresso kave i opremljen je podesivom cijevi za ispuštanje pare i tople vode. Upravljačke tipke na prednjoj strani aparata označene su simbolima koji su jednostavni za tumačenje.

Aparat je osmišljen za korištenje u domaćinstvu i nije namijenjen za neprekidnu profesionalnu uporabu.



**Pažnja. Ne preuzimamo odgovornost za eventualne štete nastale uslijed:**

- **Pogrešnog korištenja i korištenja u svrhe za koje nije predviđen;**
- **Popravaka koji nisu izvršeni u ovlaštenim centrima podrške;**
- **Oštećenja kabela napajanja;**
- **Oštećenja bilo koje komponente aparata;**
- **Korištenja neoriginalnih rezervnih dijelova i dodataka;**
- **Neprovođenja čišćenja kamena i pohranjivanja u prostorima s temperaturom nižom od 0°C.**

**U navedenim slučajevima jamstvo prestaje važiti.**

### 1.1 Za lakše razumijevanje



**Trokut upozorenja ukazuje na sve upute bitne za sigurnost korisnika.**

**Strogo se pridržavajte tih uputa kako biste izbjegli teške ozljede!**

Pozivanje na slike, dijelove aparata ili upravljačke elemente, itd. označeno je brojkama ili slovima; u ovom slučaju radi se o slici.



**Ovaj simbol označava informacije koje je posebno potrebno uzeti u obzir za bolje korištenje aparata.**

**Slike koje odgovaraju tekstu nalaze se na prvim stranicama priručnika. Navedene stranice pogledajte tijekom čitanja uputa za korištenje.**

### 1.2 Upotreba ovih uputa za korištenje

Ove upute za korištenje pohranite na sigurno mjesto i priložite ih uz aparat svaki put kada ga treba koristiti neka druga osoba. Za dodatne informacije ili u slučaju problema, obratite se ovlaštenim centrima podrške.

## 2 TEHNIČKI PODACI

Proizvođač zadržava pravo izmjene tehničkih značajki proizvoda.

Nominalni napon - Nominalna snaga - Napajanje  
Pogledajte pločicu koja se nalazi na uređaju

Materijal kućišta

Plastika / Čelik

Dimenzije (š x v x d) (mm)

210 x 300 x 280

Težina

3,9 kg

Upravljačka ploča

5 prednje strane

Nosač filtera

Pod tlakom

Pannarello

(prisutno samo na modelima Focus, Class i Stainless Steel)

Posebno namijenjen za pripremu cappuccina

Spremnik vode

1,25 litara - Na izvlačenje

Tlak pumpe

15 bar

Sigurnosni uređaji

Termosigurač

## 3 Legenda komponenti aparata (str. 2)

- 1 Upravljačka ploča
- 2 Poklopac spremnika vode
- 3 Kotačić za toplu vodu/paru
- 4 Prostor za dodatnu opremu
- 5 Spremnik vode
- 6 Podloga za odlaganje šalice
- 7 Kadica za sakupljanje vode + rešetka (ako je predviđena)
- 8 Grupa za ispuštanje kave
- 9 (\*) Cijev za paru (Pannarello)
- 10 Kabel napajanja
- 11 Prekidač ON/OFF
- 12 Nosač filtera pod tlakom
- 13 Mjerica za mljevenu kavu
- 14 (\*) Filter za mljevenu kavu (jedinствен za ispuštanje 1 ili 2 kave)
- 15 (\*) Adapter za filter kave u kapsuli
- 16 (\*) Filter za kavu u kapsuli
- 17 Kotačić za odabir
- 18 Led lampica "Aparat uključen"
- 19 Led lampica "Para spremna"
- 20 Led lampica kava / voda - "Aparat spreman"

(\*) Prisutno samo na modelima Focus, Class i Stainless Steel

## 4 INSTALACIJA

Zbog vlastite sigurnosti i sigurnosti trećih osoba, strogo se pridržavajte uputa navedenih u pog. 3 "Sigurnosne norme".

### 4.1 Ambalaža

Originalna ambalaža je osmišljena i proizvedena kako bi zaštitila aparat tijekom prijevoza. Preporučuje se sačuvati je za eventualan budući prijevoz.

### 4.2 Upozorenja pri instalaciji

Prije instalacije aparata, pridržavajte se sljedećih sigurnosnih pravila:

- smjestite aparat na sigurno mjesto;
- uvjerite se da ne postoji mogućnost da se djeca igraju aparatom;
- izbjegavajte postavljanje aparata na vrlo tople površine ili u blizini otvorenog plamena.

Aparat za kavu je sada spreman za priključivanje na električnu mrežu.

**i** **Napomena: preporučuje se oprati komponente prije prvog korištenja i/ili nakon perioda ne-korištenja.**

### 4.3 Priključivanje aparata

**!** **Električna struja može biti opasna! Stoga je uvijek potrebno strogo se pridržavati sigurnosnih normi. Nikada ne koristite oštećene kablove! Ovlašteni centri podrške moraju odmah zamijeniti oštećene kablove i utikače.**

Napon aparata je tvornički podešen. Provjerite odgovara li napon mreže oznakama naznačenima na identifikacijskoj pločici smještenoj na dnu aparata.

- Umetnite utikač u zidnu utičnicu odgovarajućeg napona.

### 4.4 Spremnik vode

- (SI. 1A) - Uklonite poklopac spremnika vode (2) tako da ga podignete.
- (SI. 1B) - Izvucite spremnik vode (5).
- (SI. 2) - Isperite ga i napunite svježom pitkom vodom; pazite da ne prekoračite maksimalnu razinu (MAX) označenu na spremniku.

**!** **U spremnik vode uvijek i isključivo ulijevajte svježu pitku vodu, a nikako gaziranu. Topla voda kao i ostale tekućine mogu oštetiti spremnik. Ne puštajte u rad aparat u kojem nema vode: uvjerite se da je unutar spremnika ima dovoljno.**

- (SI. 3A) - Umetnite spremnik u ležište pazeći da je pravilno postavljen i vratite poklopac (2).

**!** **Uvjerite se da je spremnik pravilno umetnut u aparat gurajući ga pažljivo do kraja (OZNAKA NA SL. 3B MORA BITI U POTPUNOSTI VIDLJIVA) kako bi se izbjeglo istjecanje vode na dnu.**

### 4.5 Punjenje sustava

Na početku, nakon što ste isпустили paru ili nakon što ste potrošili vodu iz spremnika, sustav aparata je potrebno napuniti.

- Pritisnite prekidač ON/OFF (11); led lampica (18) svijetli i označava da je aparat uključen.
- (SI. 4) - Postavite spremnik ispod cijevi za paru (Pannarello).
- Otvorite kotačić (3) "topla voda/para" zakretanjem u suprotnom smjeru od kazaljke na satu.
- (SI. 5) - Kotačić za odabir (17) postavite u položaj "☕".
- Pričekajte dok iz cijevi za paru (Pannarello) ne izađe pravilan mlaz vode.
- (SI. 5) - Kotačić za odabir (17) postavite u položaj "☕".
- Zatvorite kotačić (3) "topla voda/para" zakretanjem u smjeru kazaljke na satu. Uklonite spremnik.

### 4.6 Prvo korištenje ili nakon perioda ne-korištenja

Ovaj jednostavan postupak Vam jamči optimalno ispuštanje i potrebno ga je izvršiti:

- pri prvom pokretanju;
- kada se aparat ne koristi dulje vrijeme (više od 2 tjedna).

**i** **Ispuštenu vodu je potrebno isprazniti u odgovarajući odvod i ne smije se koristiti u prehrani. U slučaju da se spremnik napuni tijekom ciklusa, zaustavite ispuštanje i ispraznite ga prije nastavka postupka.**

- (SI. 2) - Isperite spremnik i ponovno ga napunite svježom pitkom vodom.
- (SI. 4) - Postavite posudu ispod cijevi za paru (Pannarello). Otvorite kotačić (3) okretanjem u suprotnom smjeru od kazaljke na satu.
- (SI. 5) - Kotačić za odabir (17) postavite u položaj "☕".
- Ispustite sav sadržaj spremnika vode iz cijevi za paru/toplu vodu (Pannarello); za završetak ispuštanja kotačić za

- odabir (17) postavite u položaj "☺" i zatvorite kotačić (3) zakretanjem u smjeru kazaljke na satu.
- (SI. 2) - Ponovno napunite spremnik svježom pitkom vodom.
  - (SI. 13-14) - S donje strane umetnite nosač filtera u grupu za ispuštanje (8) i okrećite ga s lijeva na desno sve dok se ne blokira.
  - (SI. 15) - Postavite odgovarajuću posudu ispod nosača filtera.
  - (SI. 16) - Kotačić za odabir (17) zakrenite u položaj "☺" i ispustite svu vodu iz spremnika.
  - (SI. 17) - Prije nego ispraznite svu vodu, zaustavite ispuštanje postavljanjem kotačića za odabir (17) u položaj "☺".
  - Ponovno napunite spremnik i pričekaite da zasvijetli led lampica "aparatus spreman" (20).
  - (SI. 19) - Uklonite nosač filtera iz grupe okrećući ga s desna ulijevo i isperite ga svježom pitkom vodom.

Aparatus je sada spreman; za detalje o postupcima ispuštanja kave i pare pogledajte odgovarajuća poglavlja.

## 5 ISPUŠTANJE KAVE

**⚠ Pažnja! Tijekom ispuštanja kave zabranjeno je izvlačiti nosač filtera pod tlakom ručno ga okrećući u smjeru kazaljke na satu. Opasnost od opekline.**

- Tijekom ovog postupka, led lampica (20) "aparatus spreman" može zasvijetliti i ugasiti se; takav rad lampice smatra se normalnim i ne predstavlja kvar.
- Prije korištenja se uvjerite da je kotačić (3) za toplu vodu/paru zatvoren i da je u spremniku vode aparatus dovoljna količina vode.
- Pritisnite prekidač ON/OFF (11); led lampica (18) svijetli i označava da je aparatus uključen.
- Pričekaite dok ne zasvijetli led lampica (20) "aparatus spreman". Tada je aparatus spreman za ispuštanje kave.

**i Dodatna oprema za ispuštanje kave smještena je na pažljivo odabranom mjestu kako bi navedeni postupci bili jednostavni i brzi. Za mjericu mljevene kave i/ili potrebne filtere, podignite poklopac (2) i izvadite željenu opremu (SI. 35 i SI. 36)**

**⚠ Ukoliko nakon postavljanja kotačića za odabir (17) u položaj "☺" NE izlazi kava, kotačić za odabir (17) postavite u položaj "☺" i pogledajte tablicu "Rješenje problema" prije uklanjanja nosača filtera.**

## 5.1 S mljevenom kavom

- (SI. 7) - Filter (14) umetnite u nosač filtera pod tlakom (12); pri prvom korištenju filter je već umetnut.
- (SI. 13) - S donje strane umetnite nosač filtera u grupu za ispuštanje (8).
- (SI. 14) - Okrećite nosač filtera s lijeva u desno dok se ne blokira. Otpustite ručicu nosača filtera pod tlakom. Sustav će tada ručicu automatski lagano početi vraćati ulijevo. Navedeni postupak jamči savršeno funkcioniranje nosača filtera pod tlakom.
- (SI.16) - Zagrijte nosač filtera pod tlakom postavljajući kotačić za odabir (17) u položaj "☺"; iz nosača filtera pod tlakom počet će istjecati voda (ovaj je postupak potrebno izvršiti samo za pripremu prve kave).
- (SI. 17) - Nakon što ste ispustili 50 cc vode, postavite kotačić za odabir (17) u položaj "☺" kako biste zaustavili ispuštanje.
- (SI. 19) - Uklonite nosač filtera s aparatus okrećući ga s desna u lijevo i ispraznite preostalu vodu. Zahvaljujući posebnom filteru (14) smještenom u aparatus, nije potrebno mijenjati filter kako biste pripravili jednu ili dvije kave.
- (SI. 35) - Izvadite mjericu iz aparatus.
- (SI. 8) - Uspite 1-1,5 mjericu za jednu kavu ili 2 pune mjerice za duplu kavu; očistite rub nosača filtera od ostataka kave.
- (SI. 13) - Nosač filtera (12) umetnite odozdo u grupu za ispuštanje (8).
- (SI. 14) - Okrećite nosač filtera s lijeva u desno dok se ne blokira.
- (SI. 15) - Uzmite 1 ili 2 zagrijane šalice i postavite ih ispod nosača filtera pod tlakom; uvjerite se da su ispravno postavljene ispod otvora za izlaz kave.
- (SI. 14) - Kotačić za odabir (17) zakrenite u položaj "☺".
- (SI. 17) - Kada se postigne željena količina kave, kotačić za odabir (17) zakrenite u položaj "☺" kako biste zaustavili ispuštanje kave. Nakon dovršetka ispuštanja pričekaite nekoliko sekundi; uzmite šalice s kavom (SI. 18).
- (SI. 19) - Nakon dovršetka ispuštanja pričekaite nekoliko sekundi, izvucite nosač filtera pod tlakom i ispraznite preostali talog.

**i Napomena: u nosaču filtera će ostati mala količina vode; to je normalno i događa se zbog značajki nosača filtera.**

**i Važna napomena: Filter (14) treba održavati čistim kako bi se jamčio savršeni rezultat. Perite ga svakodnevno nakon korištenja.**

## 5.2 Skavom u kapsulama

**i** **Važna napomena: ova funkcija je dostupna samo na modelima Focus, Class i Stainless Steel.**

- (SI. 9) - Koristeći žličicu za kavu, odvojite filter za mljevenu kavu (14) od nosača filtera pod tlakom (12).
- (SI. 10) - U nosač filtera pod tlakom (12) umetnite adapter za kapsulu (15), s izbočenim dijelom okrenutim prema dolje.
- (SI. 11) - Nakon toga, umetnite filter za kapsulu (16) u nosač filtera pod tlakom (12).
- (SI.13) - S donje strane umetnite nosač filtera pod tlakom u grupu za ispuštanje (8).
- (SI. 14) - Okrećite nosač filtera s lijeva u desno dok se ne blokira. Otpustite ručicu nosača filtera pod tlakom. Sustav će tada ručicu automatski lagano početi vraćati ulijevo. Navedeni postupak jamči savršeno funkcioniranje nosača filtera pod tlakom.
- (SI.16) - Zagrijte nosač filtera pod tlakom postavljajući kotačić za odabir (17) u položaj "☕"; iz nosača filtera pod tlakom početi će istjecati voda (ovaj je postupak potrebno izvršiti samo za pripremu prve kave).
- (SI. 17) - Nakon što ste ispuštali 50 cc vode, postavite kotačić za odabir (17) u položaj "☹" kako biste zaustavili ispuštanje.
- (SI. 19) - Uklonite nosač filtera pod tlakom s aparata okrećući ga s desna ulijevo i ispraznite preostalu vodu.
- (SI. 12) - Umetnite kapsulu u nosač filtera; uvjerite se da papir kapsule ne viri iz nosača filtera.
- (SI.13) - S donje strane umetnite nosač filtera pod tlakom u grupu za ispuštanje (8).
- (SI. 14) - Okrećite nosač filtera s lijeva u desno dok se ne blokira.
- Uzmite 1 šalicu koju ste prethodno zagrijali i postavite je ispod nosača filtera; provjerite je li ispravno postavljena ispod otvora za izlaz kave.
- (SI. 16) - Kotačić za odabir (17) zakrenite u položaj "☕".
- (SI. 17) - Kad se postigne željena količina kave, kotačić za odabir (17) zakrenite u položaj "☹" kako biste zaustavili ispuštanje kave; uzmite šalicu s kavom.
- (SI. 19) - Nakon dovršetka ispuštanja pričekajte nekoliko sekundi, izvucite nosač filtera i uklonite korištenu kapsulu.

**i** **Važna napomena: Filter (16) i adapter (15) moraju ostati čisti kako bi se zajamčio savršen rezultat. Perite ga svakodnevno nakon korištenja.**

## 6 IZBOR VRSTE KAVE - SAVJETI

Općenito govoreći, moguće je koristiti sve vrste kave dostupne u prodaji. U svakom slučaju, kava je prirodni proizvod i njezin se okus mijenja ovisno o porijeklu i mješavini; stoga se preporučuje isprobati različite vrste kako biste pronašli onu koja će najbolje odgovarati vašem osobnom ukusu.

Za postizanje boljih rezultata, preporučuje se koristiti mješavine koje su namjenski pripremljene za korištenje u aparatima za espresso kavu. Kava bi trebala uvijek pravilno istjecati iz nosača filtera pod tlakom bez kapanja.

Brzina istjecanja kave može se podesiti malom promjenom količine kave u filteru i/ili koristeći kavu drugačijeg stupnja mljevenja.

Za postizanje boljeg rezultata u šalici kao i pojednostavljenja čišćenja i pripreme, Saeco preporučuje korištenje kave u jednoj kapsuli označene oznakom ESE.



**i** **Napomena: komplet za kapsule ESE prisutan je samo na modelima Focus, Class i Stainless Steel.**

**! PRIJE OBAVLJANJA BILO KAKVOG POSTUPKA KOJI SE ODNOSI NA ISPUŠTANJE PARE ILI TOPLE VODE PROVJERITE JE LI CIJEV ZA PARU (PANNARELLO) USMJERENA IZNAD KADICE ZA SAKUPLJANJE VODE.**

## 7 TOPLA VODA

**! Opasnost od opekлина! Na početku ispuštanja je moguće da će doći do kratkog prskanja tople vode. Cijev ispusta se može jako zagrijati: izbjegavajte je izravno doticati rukama.**

- Tijekom ovog postupka, led lampica (20) "aparat spreman" može zasvijetliti i ugasiti se; takav rad lampice smatra se normalnim i ne predstavlja kvar.
- Prije korištenja se uvjerite da je kotačić (3) za toplu vodu/ paru zatvoren i da se u spremniku vode aparata nalazi dovoljna količina vode.
- Pritisnite prekidač ON/OFF (11); led lampica (18) svijetli crveno i označava da je aparat uključen.
- Pričekajte dok zasvijetli led lampica (20) "aparat spreman"; aparat je tada spreman.
- (SI. 21) - Postavite posudu ili šalicu za čaj ispod cijevi za paru (Pannarello).



- (SI. 21) - Otvorite kotačić (3) zakretanjem u suprotnom smjeru od kazaljke na satu.
- (SI. 22) - Postavite kotačić za odabir (17) u položaj "☕".
- (SI. 23) - Nakon što ste ispuštili željenu količinu tople vode, kotačić za odabir (17) postavite u položaj "0".
- (SI. 24) - Zatvorite kotačić (3) zakretanjem u smjeru kazaljke na satu.
- Uzmite posudu s toplom vodom.

## 8 PARA/CAPPUCCINO



**Opasnost od opekline! Na početku ispuštanja je moguće da će doći do kratkog prskanja tople vode. Cijev ispusta se može jako zagrijati: izbjegavajte je izravno doticati rukama.**



**Pažnja! Ne ispuštajte kavu kada je odabrana funkcija pare jer je temperatura previsoka i postoji opasnost od opekline.**



**Pažnja! Tijekom ispuštanja pare zabranjeno je ukloniti nosač filtera (ako je umetnut) ručno ga okrećući u smjeru kazaljke na satu. Opasnost od opekline! Nosač filtera se može ukloniti samo nakon što se kotačić za odabir (17) vrati u položaj "0" i nakon rashlađivanja aparata postupkom opisanim u pog. 4.5.**

- Tijekom ovog postupka, led lampica (20) "aparat spreman" može zasvijetliti i ugasiti se; takav rad lampice smatra se normalnim i ne predstavlja kvar.
- Prije korištenja se uvjerite da je kotačić (3) za toplu vodu/paru zatvoren i da se u spremniku vode aparata nalazi dovoljna količina vode.
- Pritisnite prekidač ON/OFF (11); led lampica (18) svijetli i označava da je aparat uključen.
- Pričekajte da led lampica (20) "aparat spreman" zasvijetli.
- (SI. 25) - Postavite kotačić za odabir (17) u položaj "☕"; led lampica (20) će se ugasiti.
- Pričekajte dok ne zasvijetli led lampica (19); tada je aparat spreman za ispuštanje pare.
- (SI. 26) - Postavite posudu ispod cijevi za paru.
- (SI. 26) - Na nekoliko trenutaka otvorite kotačić (3), tako da ispuštite ostatak vode iz cijevi za paru (Pannarello); nakon kratkog vremena početak će izlaziti samo para.
- (SI. 27) - Zatvorite kotačić (3) i uklonite posudu.
- Napunite 1/3 posude, koju želite koristiti za pripremu cappuccina, hladnim mlijekom.



**Za postizanje boljeg rezultata, koristite hladno mlijeko**

- (SI. 28) - Uronite cijev za paru u mlijeko i otvorite kotačić (3) zakretanjem u suprotnom smjeru od kazaljke na satu; polagano okrećite i pomičite posudicu s mlijekom, odozdo prema gore kako biste jednoliko zagrijali sav sadržaj.



**Preporučuje se maksimalno ispuštanje od 60 sekundi.**

- Nakon dovršetka, zatvorite kotačić (3) zakretanjem u smjeru kazaljke na satu; uzmite šalicu s tučenim mlijekom.
- (SI. 30) - Postavite kotačić za odabir (17) u položaj "0". Ukoliko svijetle obje led lampice "☕" i "☺", znači da je temperatura aparata previsoka za ispuštanje kave.
- Za osposobljavanje aparata za rad, nastavite s punjenjem sustava opisanim u pog. 4.5.



**Napomena: aparat je spreman za rad kada led lampica "☕" "aparat spreman" stalno svijetli.**



**Napomena: ukoliko nije moguće ispuštiti cappuccino na opisani način, potrebno je napuniti sustav kao što je opisano u pog. 4.5, i potom ponoviti postupke.**



**Isti način možete koristiti i za zagrijavanje ostalih napitaka.**

- Nakon navedenog postupka očistite cijev za paru vlažnom krpom.

## 9 UŠTEDA ENERGIJE

Aparat je opremljen funkcijom automatskog isključivanja radi uštede energije.

Za ponovno pokretanje aparata dovoljno je pritisnuti prekidač ON/OFF (11); zasvijetlit će led lampica (18) "aparat uključen".

Pričekajte da led lampica (20) "aparat spreman" zasvijetli.

## 10 ČIŠĆENJE

Održavanje i čišćenje je moguće provesti samo kada je aparat hladan i isključen iz električne mreže.

- Nikada ne uranjajte aparat u vodu i ne stavljajte komponente u perilicu posuđa.
- Ne koristite niti etilni alkohol ni otapala i/ili agresivna kemijska sredstva.
- Preporučuje se dnevno čistiti spremnik vode te ga napuniti svježom vodom.
- (SI. 31-33) - Dnevno, nakon zagrijavanja mlijeka, uklonite vanjski dio s Pannarello i operite ga svježom pitkom vodom.

- **(Sl. 31-32-33)** - Tjedno je potrebno očistiti cijev za paru. Za provedbu ovog postupka potrebno je učiniti sljedeće:
  - ukloniti vanjski dio s Pannarello (za redovno čišćenje);
  - odvititi gornji dio Pannarello s cijevi za paru;
  - oprati gornji dio Pannarello svježom pitkom vodom;
  - očistiti cijev za paru vlažnom krpom i ukloniti eventualne ostatke mlijeka;
  - ponovno postaviti gornji dio na cijev za paru (uvjeriti se da je umetnut u potpunosti);
 Vratite na mjesto vanjski dio Pannarello.
- **(Sl. 34)** - Dnevno ispraznite i operite kadicu za skupljanje kapi.
- Za čišćenje aparata koristite mekanu krpu navlaženu vodom.
- **(Sl. 20)** - Za čišćenje nosača filtera pod tlakom postupite na sljedeći način:
  - **(Sl. 9)** - izvucite filter, pažljivo ga operite toplom vodom.
  - uklonite adapter (ukoliko postoji), pažljivo ga operite toplom vodom.
  - operite unutrašnjost nosača filtera pod tlakom.
- Ne sušite niti aparat ni njegove sastavne dijelove u mikrovalnoj i/ili klasičnoj pećnici.
- **(Sl. 35-36)** - Tjedno očistite ležište dodatne opreme vlažnom krpom kako biste uklonili eventualne ostatke kave ili općenito prašine.

**i** **Napomena: nosač filtera pod tlakom nemojte prati u perilici posuđa.**

## 11 ČIŠĆENJE KAMENCA

Stvaranje kamenca je posljedica korištenja aparata; čišćenje kamenca je potrebno izvršiti nakon svakih 1-2 mjeseca korištenja aparata i/ili kada se primijeti smanjena zapremina vode. Koristite isključivo Saeco sredstvo za čišćenje kamenca.

**i** **Ono što je navedeno u priručniku za korištenje i održavanje ima prioritet u odnosu na upute navedene na dodacima i/ili materijalima za korištenje koji se prodaju odvojeno, ukoliko bi iste bile kontradiktorne.**

**i** **Koristite Saeco sredstvo za čišćenje kamenca (Sl. B). Posebno je osmišljeno za održavanje visokog stupnja performansi i funkcionalnosti aparata tijekom čitavog njegovog vijeka trajanja kao i za izbjegavanje, ukoliko se pravilno koristi, svake promjene ispuštenog proizvoda. Prije nego započnete s ciklusom čišćenja kamenca, uvjerite se da je: FILTER ZA VODU UKLONJEN, ukoliko je korišten.**

**!** **Prije dovršetka ciklusa, ne pijte niti otopinu za čišćenje kamenca ni proizvode koje ispuštite. Ni u kojem slučaju ne koristite ocat kao sredstvo za čišćenje kamenca.**

- (Sl. 13-14)** - S donje strane umetnite nosač filtera u grupu za ispuštanje (8) i okrećite ga s lijeva udesno dok se ne blokira.
- (Sl. 1B)** - Uklonite i ispraznite spremnik vode.
- (Sl. 2)** - Uspite **POLA** sadržaja Saeco koncentrata sredstva za čišćenje kamenca u spremnik vode u aparatu i nadolijte svježom pitku vodu do razine MAX.
- Uključite aparat pritiskom na prekidač ON/OFF (11); zasvijetlit će led lampica (18).
 

**(Sl. 21)** - Ispustite (na način opisan u poglavlju 7 priručnika), iz cijevi za paru/toplu vodu, 2 šalice (otprilike 150 ml svaka) vode; nakon toga isključite aparat pritiskom na prekidač ON/OFF (11); led lampica (18) će se ugasiti
- Pustite da sredstvo za čišćenje kamenca djeluje otprilike 15-20 minuta dok je aparat isključen.
- Uključite aparat pritiskom na prekidač ON/OFF (11).
 

**(Sl. 21)** - Ispustite (na način opisan u poglavlju 7 priručnika), iz cijevi za paru/toplu vodu, 2 šalice (otprilike 150 ml svaka) vode. Nakon toga isključite aparat pritiskom na prekidač ON/OFF (11) i ostavite ga isključenog 3 minute.
- Ponovite postupke opisane pod **točkom 6** dok se spremnik vode ne isprazni u potpunosti.
- (Sl. 2)** - Isperite spremnik svježom pitkom vodom i napunite ga u potpunosti.
- Postavite posudu ispod nosača filtera.
- Uključite aparat pritiskom na prekidač ON/OFF (11); kotačić za odabir (17) okrenite u položaj "☕" i putem nosača filtera, ispuštite cijeli sadržaj spremnika. Kako biste zaustavili ispuštanje, kotačić za odabir (17) postavite u položaj "☕".
- (Sl. 2)** - Ponovno napunite spremnik svježom vodom.
 

**(Sl. 21)** - Postavite posudu većeg kapaciteta ispod cijevi za paru (Pannarello). Otvorite kotačić za ispuštanje vode (3) okrećući ga u suprotnom smjeru od kazaljke na satu.

**(Sl. 22)** - Kotačić za odabir (17) okrenite u položaj "☕" i ispuštite cijeli sadržaj spremnika putem cijevi za paru/toplu vodu.
- (Sl. 23)** - Nakon što ste završili s ispuštanjem vode, za ustavljanje ispuštanja, kotačić za odabir (17) postavite u položaj "☕".
- (Sl. 24)** - Zatvorite kotačić za ispuštanje vode (3) okrećući ga u smjeru kazaljke na satu.
- Ponovite još jednom postupke od **točke (8)** za ukupno 4 spremnika.
- (Sl. 19)** - Uklonite nosač filtera iz grupe okrećući ga s desna ulijevo i isperite ga svježom pitkom vodom.

Ciklus čišćenja kamenca je dovršen.

**(Sl. 2)** - Ponovno napunite spremnik svježom vodom. Po potrebi izvršite punjenje sustava kao što je opisano u pog. 4.5.

**i** **Otopinu za čišćenje kamenca je potrebno pustiti u odvod u skladu s odredbama proizvođača i/ili važećim odredbama države u kojoj se aparat koristi.**

## 12 ODLAGANJE

- Izbacite iz upotrebe nekoristene uređaje.
- Iskopčajte utikač iz utičnice i prerežite električni kabel.
- Na kraju njegova životnoga vijeka, odložite uređaj na odgovarajuće sakupljalište otpada.

Ovaj proizvod je usklađen s EU Direktivom 2002/96/EC.



Oznaka  na proizvodu ili njegovu pakiranju kazuje da ovaj proizvod možda nije moguće tretirati kao kućanski otpad. Stoga ga je potrebno odnijeti do prikladnog sakupljališta za reciklažu električne i elektroničke opreme.

Prikladnim odlaganjem ovoga proizvoda, pomoći ćete u sprečavanju mogućih negativnih posljedica za okolinu i ljudsko zdravlje koje bi moglo prouzročiti neprikladno odlaganje ovoga proizvoda. Za detaljnije informacije o recikliranju ovoga proizvoda, molimo Vas da kontaktirate Vaš lokalni gradski ured, službu za odlaganje kućanskoga otpada ili trgovinu u kojoj ste proizvod kupili.

## 13 RJEŠENJE PROBLEMA

Kvar	Mogući uzroci	Uklanjanje kvara
Aparat se ne uključuje.	Aparat nije priključen na električnu mrežu.	Priključite aparat na električnu mrežu.
Aparat se isključuje dok ispušta kavu ili toplu vodu.	Aktivirana je ušteda energije.	Pritisnite prekidač ON/OFF (11) kako biste uključili aparat i pokrenuli ispuštanje.
Pumpa je vrlo bučna.	U spremniku nedostaje vode	Spremnik nadopunite vodom i napunite sustav (pog. 4.5)
Kava ne istječe nakon postavljanja kotačića za odabir (17) u položaj "☕".	Nosač filtera je začepljen.	Kotačić za odabir (17) vratite u položaj "☑". Isključite aparat i pričekajte da se ohladi (otprilike 1 sat). Nakon toga uklonite i dobro operite nosač filtera. Ako se problem ponovno pojavi, kontaktirajte centar za podršku.
Kava je prehladna.	Led lampica (20) "aparata spreman" je bila isključena kad je kotačić za odabir (17) postavljen u položaj "☕".	Pričekajte da se led lampica (20) uključi.
	Nosač filtera nije umetnut za provedbu postupka predzagrijavanja (pog. 5).	Zagrijte nosač filtera.
	Šalice su hladne.	Zagrijte šalice toplom vodom.
Ne stvara se pjena od mlijeka. Nije moguće pripremiti cappuccino.	Neodgovarajuće mlijeko: mlijeko u prahu, mlijeko s malo masnoće.	Upotrijebite punomasno mlijeko.
	Priljav Pannarello.	Očistite Pannarello na način opisan u pog. 10.
	U grijaču više nema pare.	Ponovno napunite sustav (pog. 4.5) i ponovite postupke opisane u pog. 8.
Kava prebrzo istječe, ne stvara se krema.	U nosaču filtera ima premalo kave.	Dodajte kavu (pog. 5).
	Pregrubo mljevenje.	Upotrijebite drugačiju mješavinu (pog. 6).
	Stara ili neprikladna kava.	Upotrijebite drugačiju mješavinu (pog. 6).
	Stara ili neprikladna kapsula.	Promijenite iskorištenu kapsulu.
	Nedostaje komponenta u nosaču filtera.	Provjerite jesu li sve komponente prisutne i ispravno ugrađene.

Kava ne istječe ili samo kaplje.	Nedostaje vode.	Spremnik nadopunite vodom i napunite sustav (pog. 4.5)
	Prefino mljevenje.	Upotrijebite drugačiju mješavinu (pog. 6).
	Kava pritisnuta u nosaču filtera.	Uklonite mljevenu kavu.
	U nosaču filtera ima previše kave.	Smanjite količinu kave u nosaču filtera.
	Kotačić (3) otvoren.	Zatvorite kotačić (3).
	Kamenac u aparatu.	Očistite aparat od kamenca (pog. 10).
	Filter u nosaču filtera je začepljen.	Očistite filter (pog. 9).
	Neprikladna kapsula.	Promijenite tip kapsule.
Kava se prelijeva preko rubova.	Nosač filtera je neispravno umetnut u grupu za ispuštanje kave.	Pravilno umetnite nosač filtera (pog. 5).
	Gornji rub nosača filtera je onečišćen.	Očistite rub nosača filtera.
	Neispravno umetnuta kapsula.	Pravilno umetnite kapsulu na način da ne viri izvan nosača filtera.
	U nosaču filtera ima previše kave.	Smanjite količinu kave koristeći mjericu.

**Za kvarove koji nisu obuhvaćeni u gore navedenoj tablici ili u slučajevima kad predložena rješenja ne daju rezultate, obratite se centru za podršku.**

## ВАЖНО

### Указания за безопасност

---

Машината е снабдена с устройства за безопасност. При всички случаи е необходимо да следвате внимателно упътванията за безопасност, описани в настоящото ръководство с инструкции за употреба, за да избегнете случайни физически увреждания или материални щети, поради неправилна употреба на машината.

Запазете това ръководство за евентуални бъдещи справки.

Надписът **ВНИМАНИЕ** и този символ предупреждават потребителя относно рискови ситуации, които могат да причинят сериозни физически увреждания, опасност за живота и/или щети на машината.

Надписът **ПРЕДУПРЕЖДЕНИЕ** и този символ предупреждават потребителя относно рискови ситуации, които могат да причинят леки физически увреждания и/или щети на машината.

### Внимание

---

- Свържете машината към подходящ стенов контакт, чието главно напрежение отговаря на техническите данни на уреда.
- Не позволявайте свободното провисване на захранващия кабел от маси или работни повърхности и не позволявайте той да се допира до горещи повърхности.
- Не потапяйте във вода машината, електрическия контакт или захранващия кабел: опасност от токов удар!
- Не насочвайте струята гореща вода към части от тялото: опасност от изгаряния!
- Не се допирайте до горещи повърхности. Използвайте специалните ръчки и ръкохватки. Кафе блокът може да остане горещ за кратко време след изключване на машината.
- Извадете щепсела от електрическия контакт:
  - ако се появят неизправности;
  - ако машината няма да се използва за дълъг период от време;
  - преди да пристъпите към почистване на машината.

Издърпайте щепсела, а не захранващия кабел. Не докосвайте щепсела с мокри ръце.

- Не използвайте машината, ако щепселът, захранващият кабел или самата машина са повредени.
- Не изменяйте и не модифицирайте по никакъв начин машината или захранващия кабел. Всички ремонти трябва да бъдат извършвани от оторизиран сервизен център на Philips, за да се избегне всякакъв вид опасност.
- Машината не е предназначена за употреба от деца под 8-годишна възраст.
- Машината може да се използва от деца на 8-годишна възраст (и по-големи), ако те предварително бъдат инструктирани за начина на правилно използване на машината и осъзнават евентуалните опасности или са под надзора на възрастен.
- Операциите по почистване и поддръжка не трябва да се извършват от деца, освен ако те са над 8-годишна възраст и са под надзора на възрастен.
- Пазете машината и захранващия кабел далече от деца под 8-годишна възраст.
- Машината може да се използва от лица с ограничени физически, умствени или сетивни възможности или с недостатъчен опит и/или познания, ако те предварително бъдат инструктирани за начина на правилно използване на машината и осъзнават евентуалните опасности или са под надзора на възрастен.
- Децата трябва да бъдат под надзор, за да се избегне възможността те да играят с уреда.

## **Предупреждения**

---

- Машината е предназначена единствено за употреба в домашни условия и не е подходяща за употреба в столови или кухни на магазини, офиси, ферми или други работни помещения.
- Винаги поставяйте машината върху равна и стабилна повърхност.
- Не поставяйте машината върху горещи повърхности, в близост до горещи фурни, затоплящи устройства или подобни източници на топлина.
- Изчакайте машината да изстине преди да поставяте или отстранявате каквито и да било компоненти.
- Никога не напълвайте резервоара за вода с топла или гореща вода. Използвайте само студена негазирана питейна вода.

- Не използвайте абразивни прахове или силни препарати за почистване. Достатъчно е да използвате мека навлажнена с вода кърпа.
- Извършвайте редовно отстраняване на котлен камък на машината. Ако тази операция не се извършва, уредът ще спре да функционира правилно. В този случай ремонтът не се покрива от гаранцията!
- Не излагайте машината на температури под 0 °С. Съществува опасност останалата вода в системата за загряване да замръзне и да повреди машината.
- Не оставяйте вода в резервоара, ако машината няма да се използва за дълъг период от време. Водата може да се замърси. При всяка употреба на машината използвайте прясна вода.

### **Съответствие с изискванията на действащото законодателство**

---

Машината съответства на изискванията по смисъла на чл. 13 на италианското Законодателно постановление № 151 от 25 юли 2005 г. „Прилагане на Директиви 2005/95/ЕО, 2002/96/ЕО и 2003/108/ЕО, отнасящи се до намаляване на употребата на опасни вещества в електрическото и електронното оборудване и изхвърлянето на отпадъци“.

Тази кафемашина отговаря на изискванията на Директива 2002/96/ЕО.

Този уред на Philips е в съответствие с всички стандарти и разпоредби, отнасящи се до излагането на хора на въздействието на електромагнитни полета.



## 1 ОБЩА ИНФОРМАЦИЯ

Кафемашината е предназначена за приготвяне на 1 или 2 чаши кафе еспreso. Тя е снабдена с подвижна тръбичка за подаване на пара и гореща вода. Бутоните за управление, разположени върху предната част на уреда, са обозначени със символи, улесняващи правилното им разбиране.

Машината е предназначена за употреба в домашни условия, а не за продължителна професионална работа.



**Внимание! Производителят не носи отговорност за евентуални щети в случай на:**

- неправилна и несъответстваща на целите употреба;
- поправки, които не са извършени в оторизирани сервизни центрове;
- повреда на захранващия кабел;
- повреда на която и да е част на машината;
- използване на неоригинални резервни части и аксесоари;
- неотстраняване на котления камък и съхранение в помещения с температура под 0°C.

В тези случаи гаранцията губи своята валидност.

### 1.1 Улесняване на прочита и разбирането на текста



Предупредителният триъгълник указва всички важни инструкции, свързани с безопасността на потребителя. Следвайте ги стриктно, за да избегнете евентуални сериозни наранявания!

В текста на настоящото ръководство частите на кафемашината, а също така бутоните за управление и превключвателите, са обозначени с цифри и букви, което улеснява откриването на съответните части в илюстрациите.



С този символ са обозначени инструкциите, предназначени максимално да оптимизират експлоатацията на машината.

Илюстрациите към текста се намират на първите страници на ръководството. В процеса на четене на инструкциите се препоръчва да правите справка с илюстрациите.

### 1.2 Използване и съхранение на инструкциите за употреба

Съхранявайте тези инструкции за употреба на безопасно място и ги предоставяйте заедно с кафемашината, когато тя се използва от трети лица. За допълнителна информа-

ция или в случай на възникване на проблеми, се обърнете към оторизирани сервизни центрове.

## 2 ТЕХНИЧЕСКИ ДАННИ

Производителят си запазва правото да променя техническите характеристики на продукта.

Номинално напрежение - Номинална мощност - Захранване
Вижте табелката с данни, поставена върху уреда
Материал на корпуса
Пластмаса / Стомана
Размери (ш x в x д) (мм)
210 x 300 x 280
Тегло
3,9 кг
Командно табло
Върху предната част
Цедка
Херметична
Накрайник Pannarello
(наличен е само при моделите Focus, Class и Stainless Steel)
Специално за капучино
Резервоар за вода
1,25 литра - Подвижен
Налягане на помпата
15 бара
Устройства за безопасност
Термопредпазители

## 3 Списък на съставните части на машината (Стр. 2)

- 1 Командно табло
- 2 Капак на резервоара за вода
- 3 Копче за подаване на гореща вода/пара
- 4 Отделение за съхранение на аксесоарите
- 5 Резервоар за вода
- 6 Поставка за чаши
- 7 Ваничка за събиране на вода + решетка (ако е налична)
- 8 Кафе блок
- 9 (\*) Тръбичка за пара (накрайник Pannarello)
- 10 Захранващ кабел
- 11 Бутон ON/OFF
- 12 Херметична цедка
- 13 Дозатор за смляно кафе
- 14 (\*) Филтър за смляно кафе (само за приготвяне на 1 или 2 кафета)
- 15 (\*) Адаптер на филтъра за кафе в чалди
- 16 (\*) Филтър за кафе в чалди

- 17 Превключвател
- 18 Светодиод, указващ, че машината е включена
- 19 Светодиод за готовност на парата
- 20 Светодиод за кафе / вода, указващ, че машината е в готовност

(\*) Наличен е само при моделите Focus, Class и Stainless Steel

## 4 МОНТАЖ

**За Вашата собствена безопасност, както и за безопасността на трети лица, стриктно следвайте инструкциите, посочени в Раздел 3 „Указания за безопасност“.**

### 4.1 Опаковка

Оригиналната опаковка е проектирана и изработена така, че да предпазва машината по време на транспортиране. Препоръчваме Ви да я запазите за евентуално бъдещо транспортиране.

### 4.2 Препоръки относно монтажа

Преди да пристъпите към монтажа е необходимо да вземете следните предпазни мерки:

- поставете кафемашината на сигурно място;
- уверете се, че машината се намира на място, недостъпно за деца;
- не поставяйте машината върху твърде горещи повърхности или в близост до открит пламък.

Сега кафемашината е свързана към електрическата мрежа и е готова за експлоатация.

**i** **Забележка: Препоръчва се измиването на всички части на машината преди използването ѝ за първи път или след дълъг период на неизползване.**

### 4.3 Свързване на кафемашината

**⚠** **Електрическият ток може да бъде опасен! С оглед на това е необходимо стриктното спазване на указанията за безопасност. Никога не използвайте повредени кабели! Дефектните щепсели и кабели трябва да бъдат незабавно заменени в един от оторизирани сервизни центрове.**

Напрежението в уреда е зададено от завода-производител. Уверете се, че напрежението в мрежата съответства на посоченото върху идентификационната табелка, монтирана върху основата на машината.

- Включете щепсела в стенен електрически контакт с подходящо напрежение.

### 4.4 Резервоар за вода

- **(Фиг. 1А)** - Повдигнете и извадете капака на резервоара за вода (2).
- **(Фиг. 1В)** - Извадете резервоара за вода (5).
- **(Фиг. 2)** - Измийте го и го напълнете с прясна питейна вода; не надхвърляйте максимално допустимото ниво (MAX), указано на резервоара.

**⚠** **Наливайте в резервоара единствено и само прясна негазирана питейна вода. Горещата вода, както и други течности, могат да повредят резервоара. Не включвайте машината без вода: уверете се, че в резервоара има достатъчно количество.**

- **(Фиг. 3А)** - Върнете резервоара на мястото му и поставете капака (2).

**⚠** **Уверете се, че резервоарът е правилно поставен в машината, като го натиснете внимателно, докато се чуе щракване. (ОБОЗНАЧЕНИЕТО ОТ ФИГ. 3В ТРЯБВА ДА СЕ ВИЖДА ДОБРЕ), за да избегнете изтичане на вода от дъното.**

### 4.5 Зареждане на хидравличната система

В началото, след подаване на пара или след като водата в резервоара свърши, е необходимо да презаредите хидравличната система.

- Натиснете бутон ON/OFF (11) и го поставете в положение „I“; светването на светодиода (18) показва, че машината е включена.
- **(Фиг. 4)** - Поставете съд под тръбичката за пара (накрайника Pannarello).
- Завъртете копчето (3) за подаване на гореща вода/ пара по посока, обратна на часовниковата стрелка, до отворено положение.
- **(Фиг. 5)** - Поставете превключвателя (17) в положение „☕“.
- Изчакайте, докато от тръбичката за пара (накрайника Pannarello) започне да излиза нормална струя гореща вода.
- **(Фиг. 5)** - Поставете превключвателя (17) в положение „I“.
- Завъртете копчето (3) за подаване на гореща вода/ пара по посока на часовниковата стрелка до затворено положение. Извадете използвания съд.

## 4.6 Използване за първи път или след продължителен период на неизползване

Тази лесна операция гарантира оптимална работа на машината и трябва да бъде извършена в следните случаи:

- при първото пускане на машината;
- когато машината не е била използвана за дълъг период от време (повече от 2 седмици).

**i** **Водата от машината трябва да се източи в специален съд и не може да се използва за приготвяне на напитки. Ако съдът се препълни по време на работния цикъл на машината, е необходимо да я изключите и да излеете водата, след което можете да възстановите изпълнението на работния цикъл.**

- (Фиг. 2) - Измийте резервоара и го напълнете с прясна питейна вода.
- (Фиг. 4) - Поставете съд под тръбичката за пара (накрайника Pannarello). Завъртете копчето (3) по посока, обратна на часовниковата стрелка, до отворено положение.
- (Фиг. 5) - Поставете превключвателя (17) в положение „☕“.
- Източете цялото количество вода, която се намира в резервоара, с помощта на тръбичката за пара/гореща вода (накрайника Pannarello); за да спрете подаването на вода/пара, е необходимо да завъртите превключвателя (17) до положение „0“ и да завъртите копчето (3) по посока на часовниковата стрелка до затворено положение.
- (Фиг. 2) - Напълнете отново резервоара с прясна питейна вода.
- (Фиг. 13-14) - Поставете цедката (8) в кафе блока, като спазвате посоката отдолу нагоре; след това я завъртете отляво надясно, докато се застопори.
- (Фиг. 15) - Поставете подходящ съд под цедката.
- (Фиг. 16) - Поставете превключвателя (17) в положение „☕“ и източете цялата вода от резервоара.
- (Фиг. 17) - Преди водата в резервоара да изцяло да свърши, спрете подаването, като поставите превключвателя (17) в положение „0“.
- Напълнете отново резервоара с вода и изчакайте да светне светодиодът, който указва, че машината е в готовност (20).
- (Фиг. 19) - Свалете цедката, като я завъртите отляво надясно и я изплакнете с прясна питейна вода.

Машината е вече готова за работа; за по-подробна информация относно функционирането ѝ при приготвяне на кафе и подаване на пара, Ви препоръчваме да прочетете съответните раздели.

## 5 ПРИГОТВЯНЕ НА КАФЕ

**⚠** **Внимание! По време на приготвянето на кафе е строго забранено свалянето на херметичната цедка и ръчното ѝ въртене по посока на часовниковата стрелка. Опасност от изгаряния.**

- По време на тази операция светодиодът (20), който указва, че машината е в готовност, може да светне и да изгасне; това е нормално не следва да се приема за аномалия.
- Преди използването е необходимо да се уверите, че копчето за подаване на гореща вода/пара (3) е в затворено положение и че в резервоара за вода има достатъчно количество вода.
- Натиснете бутона ON/OFF (11) и го поставете в положение „I“; светването на светодиода (18) показва, че машината е включена.
- Изчакайте да светне светодиодът (20), който указва, че машината е в готовност; сега кафемашината е готова за приготвяне на кафе.

**i** **Акcesoарите за приготвяне на кафе се намират в специално отделение, проектирано с цел улесняване и ускоряване на операциите с тях.**



**За да вземете дозатора за смляно кафе или филтрите, които са ви необходими, е необходимо да вдигнете капака (2) и да изберете желания от Вас акcesoар (Фиг. 35 и Фиг. 36).**

**⚠** **Ако след като сте поставили превключвателя (17) в положение „☕“ НЕ започне да излиза кафе, поставете превключвателя (17) в положение „0“ и направете справка с таблицата „Отстраняване на проблеми“ преди да извадите цедката.**

### 5.1 Използване на смляно кафе

- (Фиг. 7) - Поставете филтъра (14) в херметичната цедка (12); при първото използване филтърът вече се намира на мястото си.
- (Фиг. 13) - Поставете цедката за кафе на мястото ѝ в кафе блока (8) в посока отдолу нагоре.
- (Фиг. 14) - Въртете цедката отляво надясно, докато се застопори. Отпуснете дръжката на херметичната цедка. Специална автоматична система завърта леко дръжката наляво. Това движение гарантира идеалното функциониране на херметичната цедка.
- (Фиг. 16) - Загрейте предварително херметичната цедка, като завъртите превключвателя (17) до положение „☕“; водата ще започне да излиза от нея под налягане (тази операция е необходима само при приготвяне-

то на първото кафе).

- **(Фиг. 17)** - Изчакайте да изтекат около 50 мл вода и завъртете превключвателя (17) до положение „“, за да спрете приготвянето.
- **(Фиг. 19)** - Извадете цедката, като я завъртите отдясно наляво, и излейте останалата вода. Благодарение на специалния филтър (14), включен в комплекта на машината, не е необходимо всеки път да сменяте филтрите, за да пригответе едно или две кафе.
- **(Фиг. 35)** - Извадете дозатора от отделението за аксесоари на машината.
- **(Фиг. 8)** - Поставете 1-1,5 дози за приготвяне на едно кафе или 2 дози за двойно кафе; почистете добре ръба на цедката от остатъците кафе.
- **(Фиг. 13)** - Поставете цедката за кафе (12) на мястото ѝ в кафе блока (8).
- **(Фиг. 14)** - Въртете цедката отляво надясно, докато се застопори.
- **(Фиг. 15)** - Вземете **1 или 2 затоплени чаши** и ги поставете под херметичната цедка; проверете дали чашите са разположени точно под дюзите, от които излиза готовото кафе.
- **(Фиг. 14)** - Поставете превключвателя (17) в положение „“.
- **(Фиг. 17)** - След като кафето в чашите достигне желаното от вас ниво, завъртете превключвателя (17) до положение „“, за да спрете приготвянето на кафе. След приключване на цикъла на приготвяне на кафе, изчакайте няколко секунди, след което можете да вземете чашите с готовото кафе **(Фиг.18)**.
- **(Фиг. 19)** - След приключване на цикъла на приготвяне на кафе, изчакайте няколко секунди, след което извадете цедката и изхвърлете остатъците от кафе.





**i** **Забележка:** В цедката остава незначително количество вода; това е нормално и е свързано с конструкцията ѝ.

**i** **Важна забележка:** Необходимо е да поддържате филтъра (14) винаги чист, така винаги ще получавате оптимални резултати. Изплаквайте го ежедневно в края на всеки цикъл на приготвяне на кафе.

## 5.2 Използване на кафе в чалди

**i** **Важна забележка:** Тази функция е налична само при моделите Focus, Class и Stainless Steel.

- **(Фиг. 9)** - Извадете от херметичната цедка (12) филтъра за смляно кафе (14), като си помогнете с лъжичка за кафе.

- **(Фиг. 10)** - Поставете в херметичната цедка (12) адаптера за чалди (15), като внимавате да го разположите с изпъкналата част надолу.
- **(Фиг. 11)** - Поставете филтъра за чалди (16) на мястото му в херметичната цедка (12).
- **(Фиг. 13)** - Поставете херметичната цедка за кафе на мястото ѝ в кафе блока (8) в посока отдолу нагоре.
- **(Фиг. 14)** - Въртете цедката отляво надясно, докато се застопори. Отпуснете дръжката на херметичната цедка. Специална автоматична система завърта леко дръжката наляво. Това движение гарантира идеалното функциониране на херметичната цедка.
- **(Фиг. 16)** - Загрейте предварително херметичната цедка, като завъртите превключвателя (17) до положение „“; водата ще започне да излиза от нея под налягане (тази операция е необходима само при приготвянето на първото кафе).
- **(Фиг. 17)** - Изчакайте да изтекат около 50 мл вода и завъртете превключвателя (17) до положение „“, за да спрете приготвянето.
- **(Фиг. 19)** - Свалете херметичната цедка, като я завъртите отдясно наляво, и излейте останалата вода.
- **(Фиг. 12)** - Поставете чалдата в цедката; уверете се, че хартиените бордове на чалдата не излизат извън цедката.
- **(Фиг. 13)** - Поставете херметичната цедка за кафе на мястото ѝ в кафе блока (8) в посока отдолу нагоре.
- **(Фиг. 14)** - Въртете цедката отляво надясно, докато се застопори.
- Вземете **1 затоплена чаша** и я поставете под цедката; проверете дали е разположена точно под дюзите, от които излиза готовото кафе.
- **(Фиг. 16)** - Поставете превключвателя (17) в положение „“.
- **(Фиг. 17)** - След като кафето в чашата достигне желаното от Вас ниво, завъртете превключвателя (17) до положение „“, за да спрете цикъла на приготвяне на кафе; вземете чашата с готовото кафе.
- **(Фиг. 19)** - В края на приготвянето на кафето изчакайте няколко секунди, след което свалете цедката и изхвърлете използваната чалда.

**i** **Важна забележка:** Необходимо е да поддържате филтъра (16) и адаптера (15) винаги чисти, така винаги ще получавате оптимални резултати. Изплаквайте го ежедневно в края на всеки цикъл на приготвяне на кафе.

## 6 СЪВЕТИ ОТНОСНО ИЗБОРА НА КАФЕ

Общо взето, могат да бъдат използвани всички видове кафе, които се предлагат в търговската мрежа. В същото време, кафето е натурален продукт, чийто вкус зависи от страната на произход и от бленда; препоръчително е да опитате различни видове, за да намерите онова кафе, което най-добре отговаря на Вашите вкусове.

За постигане на оптимален резултат препоръчваме да използвате такива блендове, на опаковката на които недвусмислено е посочено, че са предназначени за кафемашини за еспreso. Кафето трябва свободно на изтича от цедката без да капе.

Скоростта на изтичането на кафето може да бъде променяна. За целта е достатъчно незначително да промените дозата кафе във филтъра и/или да използвате кафе с различна степен на смилане.

За постигане на най-високо качество на готовото кафе и за улесняване процеса на приготвянето му, Saeco препоръчва използването на кафе в чалди монодозы, обозначени с марката ESE.



**i** **Забележка:** Комплектът чалди монодозы, обозначени с марката ESE, е наличен само при моделите Focus, Class и Stainless Steel.

**!** **ПРЕДИ ДА ПРИСТЪПИТЕ КЪМ КАКВАТО И ДА БИЛО ОПЕРАЦИЯ, СВЪРЗАНА С ПОДАВАНЕТО НА ПАРА ИЛИ ГОРЕЩА ВОДА, Е НЕОБХОДИМО ДА СЕ УВЕРИТЕ, ЧЕ ТРЪБИЧКАТА ЗА ПАРА (НАКРАЙНИКЪТ PANNARELLO) СЕ НАМИРА НАД ВАНИЧКАТА ЗА СЪБИРАНЕ НА ВОДА.**

## 7 ГОРЕЩА ВОДА

**!** **Опасност от изгаряния! В началото на подаването може да се образуват пръски гореща вода. Тръбичката за подаване на гореща вода/пара може да се нагрее до високи температури: избягвайте пряк допир с ръце.**

- По време на тази операция светодиодът (20), който указва, че машината е в готовност, може да светне и да изгасне; това е нормално и не следва да се приема за аномалия.
- Преди използването е необходимо да се уверите, че копчето за подаване на гореща вода/пара (3) е в затворено положение и че в резервоара за вода има доста-

тъчно количество вода.

- Натиснете бутона ON/OFF (11); светването на червения светодиод (18) показва, че машината е включена.
- Изчакайте да светне светодиодът (20), който указва, че машината е в готовност; сега кафемашината е готова.
- **(Фиг. 21)** - Поставете съд или чаша под тръбичката за пара (накрайника Pannarello).
- **(Фиг. 21)** - Завъртете копчето (3) по посока, обратна на часовниковата стрелка, до отворено положение.
- **(Фиг. 22)** - Поставете превключвателя (17) в положение „☕“.
- **(Фиг. 23)** - След като източите желаното количество гореща вода, поставете превключвателя (17) в положение „☕“.
- **(Фиг. 24)** - Завъртете копчето (3) по посока на часовниковата стрелка до затворено положение.
- Вземете съда с гореща вода.

## 8 ПАРА / КАПУЧИНО

**!** **Опасност от изгаряния! В началото на подаването може да се образуват пръски гореща вода. Тръбичката за подаване на гореща вода/пара може да се нагрее до високи температури: избягвайте пряк допир с ръце.**

**!** **Внимание! Не приготвяйте кафе, когато е избрана функцията за подаване на пара, тъй като температурата е много висока и съществува опасност от изгаряния.**

**!** **Внимание! По време на подаването на пара е строго забранено свалянето на херметичната цедка (ако е поставена) и ръчното ѝ въртене по посока на часовниковата стрелка. Опасност от изгаряния! Цедката може да се свали само след придвижване на превключвателя (17) до положение „☕“ и след охлаждане на машината посредством процедурата, описана в раздел 4.5.**

- По време на тази операция светодиодът (20), който указва, че машината е в готовност, може да светне и да изгасне; това е нормално и не следва да се приема за аномалия.
- Преди използването е необходимо да се уверите, че копчето за подаване на гореща вода/пара (3) е в затворено положение и че в резервоара за вода има достатъчно количество вода.
- Натиснете бутона ON/OFF (11) и го поставете в положение „|“; светването на светодиода (18) показва, че машината е включена.
- Изчакайте светването на светодиода (20), който указва, че машината е в готовност.

- (Фиг. 25) - Поставете превключвателя (17) в положение „☺“; светодиодът (20) изгасва.
- Изчакайте светването на светодиода (19); сега машината е готова за подаване на пара.
- (Фиг. 26) - Поставете съд под тръбичката за пара.
- (Фиг. 26) - Задръжте копчето (3) в отворено положение за няколко секунди, за да се източи водата, останала в тръбичката за пара (накрайника Pannarello); след малко от крайника ще започне да излиза само пара.
- (Фиг. 27) - Завъртете копчето (3) до затворено положение и извадете използвания съд.
- Напълнете със студено мляко 1/3 от съда, който желаете да използвате за приготвяне на капучино.

### **i** За постигане на оптимален резултат винаги използвайте студено мляко

- (Фиг. 28) - Потопете тръбичката за пара в млякото и завъртете копчето (3) по посока, обратна на часовниковата стрелка, до отворено положение; въртете бавно съда с млякото отдолу нагоре, за да постигнете равномерното му затопляне.

### **i** Препоръчва се затоплянето на млякото да трае не повече от 60 секунди.

- Накрая завъртете копчето (3) по посока на часовниковата стрелка до затворено положение; сега вече можете да вземете чашата с млечната пяна.
- (Фиг. 30) - Поставете превключвателя (17) в положение „☺“.  
Ако и двата светодиода „☺“ и „☹“ светят, машината се е загоряла до температура, която е прекалено висока за приготвяне на кафе.
- В този случай е необходимо да презаредите хидравличната система, както е описано в раздел 4.5, за да върнете кафемашината в работен режим.

### **i** Забележка: Машината ще бъде отново готова за работа, когато светодиодът ☹, който указва, че машината е в готовност, започне да свети с постоянна светлина.

### **i** Забележка: Ако не можете да пригответе капучино така, както е описано по-горе, е необходимо да презаредите хидравличната система на машината, като следвате указанията от раздел 4.5, а след това повторите операциите.

### **i** Същата процедура може да се използва за затопляне на други напитки.

- Почистете тръбичката за пара с влажна кърпа.

## 9 ПЕСТЕНЕ НА ЕНЕРГИЯ

Машината разполага с функция за автоматично изключване за пестене на енергия.

За да пуснете отново машината, е достатъчно да натиснете бутона ON/OFF (11); светва светодиодът (18), който указва, че машината е включена.

Изчакайте светването на светодиода (20), който указва, че машината е в готовност.

## 10 ПОЧИСТВАНЕ

Операциите по поддръжка и почистване могат да се извършват само, когато машината е студена и изключена от електрическата мрежа.

- В никакъв случай не потапяйте машината във вода и не мийте съставните ѝ части в съдомиялна машина.
- Не използвайте етилов спирт, разтворители и/или агресивни химически препарати.
- Препоръчваме Ви да почиствате ежедневно резервоара за вода и да го пълните с прясна вода.
- (Фиг. 31-33) - Ежедневно, след затопляне на млякото, е необходимо да демонтирате външната част на крайника Pannarello и да я измиете с прясна питейна вода.
- (Фиг. 31-32-33) - Тръбичката за пара трябва да се почиства веднъж седмично. За да извършите тази операция, е необходимо:
  - да извадите външната част на крайника Pannarello (за стандартно почистване);
  - да демонтирате горната част на крайника Pannarello от тръбичката за пара;
  - да измиете горната част на крайника Pannarello с прясна питейна вода;
  - да почистите тръбичката за пара с навлажнено парче плат и да отстраните евентуални остатъци от мляко;
  - да поставите отново горната част на тръбичката за пара (като се уверите, че тя е напълно застопорена).
 Монтирайте отново външната част на крайника Pannarello.
- (Фиг. 34) - Ежедневно изпразвайте и измивайте ваничката за събиране на капките.
- За почистване на уреда използвайте меко навлажнено с вода парче плат.
- (Фиг. 20) - При почистване на херметичната цедка е необходимо да спазвате следния ред:
  - (Фиг. 9) - извадете филтъра и го измийте добре с топла вода;
  - свалете адаптера (ако е наличен) и го измийте добре с топла вода;
  - измийте вътрешността на херметичната цедка.

- Не изсушавайте машината и/или нейните съставни части в микровълнова и/или стандартна фурна.
- (Фиг. 35-36) - Всяка седмица почиствайте отделението за аксесоарите с влажна кърпа с цел отстраняване на евентуални остатъци от кафе или замърсявания.

**i** **Забележка:** Не мийте херметичната цедка в съдомиялна машина.

## 11 ОТСТРАНЯВАНЕ НА КОТЛЕНИЯ КАМЪК

Образуването на котлен камък е нормално последствие от употребата на уреда; необходимо да се извършва отстраняване на котления камък на всеки 1-2 месеца експлоатация и/или в случай на намаляване на налягането на водата. За целта използвайте изключително препарата за отстраняване на котлен камък на Saeco.

**i** В случай на несъответствие ръководството за експлоатация и поддръжка ще има предимство пред указанията относно аксесоарите и/или материалите, продавани отделно.

**i** Използвайте препарата за отстраняване на котлен камък на Saeco (Фиг. В). Той е специално предназначен за поддръжане на добрите работни характеристики и функционалност на кафемашината през целия ѝ срок на експлоатация, а също така, при правилно използване, и за предотвратяване на изменението на вкусовите характеристики на приготвяните напитки. Преди да пристъпите към отстраняване на котления камък е необходимо да се уверите, че: **ВОДНИЯТ ФИЛТЪР (ако използвате такъв) Е СВАЛЕН.**

**!** Не пийте от разтвора за отстраняване на котления камък или от напитките, приготвени преди приключване на цикъла. В никакъв случай не употребявайте оцет за отстраняване на котления камък.

- 1 (Фиг. 13-14) - Поставете цедката (8) в кафе блока, като спазвате посоката отдолу нагоре; след това я завъртете отляво надясно, докато се застопори.
- 2 (Фиг. 1В) - Извадете и изпразнете резервоара за вода.
- 3 (Фиг. 2) - Излейте **ПОЛОВИНАТА** от съдържанието на цялата бутилка с препарат за отстраняване на котлен камък на Saeco в резервоара за вода на уреда и допълнете резервоара с прясна питейна вода до ниво MAX.
- 4 Включете машината, като натиснете бутона ON/OFF (11); светодиодът (18) светва. (Фиг. 21) - Налейте от тръбичката за пара/гореща вода в 2 чаши (от по 150 мл всяка), като следвате указанията, дадени в раздел 7 на настоящото ръководство; след това изключете машината с помощта на бутона ON/OFF (11); светодиодът (18) изгасва.

- 5 Оставете препарата за отстраняване на котлен камък да действа за около 15-20 минути при изключена машина.
- 6 Включете машината, като натиснете бутона ON/OFF (11). (Фиг. 21) - Налейте от тръбичката за пара/гореща вода в 2 чаши (от по 150 мл всяка), като следвате указанията, дадени в раздел 7 на настоящото ръководство. След това изключете кафемашината с помощта на бутона ON/OFF (11) и я оставете изключена за 3 минути.
- 7 Повторете операциите, описани в **точка 6** до пълното изпразване на резервоара за вода.
- 8 (Фиг. 2) - Измийте резервоара с прясна питейна вода и го напълнете догоре.
- 9 Поставете съд под цедката.
- 10 Включете машината, като натиснете бутона ON/OFF (11); поставете превключвателя (17) в положение „☕“ и с помощта на цедката излейте цялото съдържание на резервоара. За да спрете работния цикъл, поставете превключвателя (17) в положение „☑“.
- 11 (Фиг. 2) - Напълнете отново резервоара с прясна вода. (Фиг. 21) - Поставете съд под тръбичката за пара (накрайника Pannarello). Завъртете копчето за подаване на вода (3) по посока, обратна на часовниковата стрелка, до отворено положение. (Фиг. 22) - Поставете превключвателя (17) в положение „☕“ и с помощта на тръбичката за пара/гореща вода изпразнете напълно резервоара.
- 12 (Фиг. 23) - След като резервоарът се изпразни от водата, поставете превключвателя (17) в положение „☑“.
- (Фиг. 24) - Завъртете копчето (3) по посока на часовниковата стрелка до затворено положение.
- 13 Повторете още веднъж операциите от **точка (8)** за количество вода, равно на 4 резервоара.
- 14 (Фиг. 19) - Сваляте цедката от кафе блока, като я завъртите отляво надясно; измийте я с прясна питейна вода.

Така цикълът на отстраняване на котления камък е приключен.

(Фиг. 2) - Напълнете отново резервоара с прясна вода. Ако е необходимо, презаредете хидравличната система, както е описано в раздел 4.5.

**i** **Разтворът за отстраняване на котлен камък трябва да бъде извърлен по начин, предвиден от производителя и/или според действащото законодателство в страната на потребителя.**

## 12 ИЗХВЪРЛЯНЕ

- Преустановете използването на неупотребяваните уреди.
- Изключете щепсела от контакта и отрежете електрическия кабел.
- При изтичане на срока на експлоатация занесете уреда на подходящо място за събиране на отпадъци.

Този продукт отговаря на изискванията на Директива 2002/96/ЕО.



Символът  върху продукта или неговата опаковка означава, че този продукт не може да се третира като битови отпадъци. Той трябва да се предаде на подходящ пункт за рециклиране на електрическо и електронно оборудване. Предприемайки необходимите мерки за правилното изхвърляне на продукта, Вие спомагате за предотвратяването на потенциални негативни последици за околната среда и човешкото здраве, които биха могли да възникнат поради неправилното изхвърляне на този продукт. За по-подробна информация относно рециклирането на този продукт, моля, свържете се с местната общинска служба, местната служба за изхвърляне на отпадъци или магазина, в който сте закупили продукта.



## 13 ОТСТРАНЯВАНЕ НА ПРОБЛЕМИ

Повреда	Възможни причини	Отстраняване на проблема
Машината не се включва.	Машината не е свързана към електрическата мрежа.	Свържете машината към електрическата мрежа.
Машината се изключва, докато подава кафе или гореща вода.	Активирана е функцията за пестене на енергия.	Натиснете бутона ON/OFF (11), за да включите машината и да възобновите подаването.
Помпата е много шумна.	Липсва вода в резервоара.	Напълнете резервоара с вода и заредете отново хидравличната система (раздел 4.5).
Не излиза вода, след като превключвателят (17) е поставен в положение „☕“.	Запушена цедка.	Поставете превключвателя (17) в положение „☕“. Изключете машината и изчакайте да се охлади (около 1 час). След това извадете и измийте добре цедката. Ако проблемът се появи отново, свържете се със сервизен център.
Кафето е твърде студено.	Светодиодът (20), който указва, че машината е в готовност, не свети в момента на поставяне на превключвателя (17) в положение „☕“.	Изчакайте светодиода (20) да светне.
	Цедката не е поставена за подгриване (раздел 5).	Подгрейте цедката.
	Чашите са студени.	Затоплете чашите с гореща вода.
Не се образува млечна пяна. Не е възможно приготвянето на капучино.	Използваното мляко — сухо или обезмаслено — е неподходящо.	Използвайте пълномаслено мляко.
	Накрайникът Pannarello е замърсен.	Почистете накрайника Pannarello, както е описано в раздел 10.
	Няма пара в бойлера.	Заредете хидравличната система (раздел 4.5) и повторете операциите, описани в раздел 8.

<b>Повреда</b>	<b>Възможни причини</b>	<b>Отстраняване на проблема</b>
Кафето изтича твърде бързо и е без каймак.	Кафето в цедката е недостатъчно.	Добавете кафе (раздел 5).
	Кафето е смляно прекалено едро.	Използвайте друга смес (раздел 6).
	Кафето е твърде старо или неподходящо.	Използвайте друга смес (раздел 6).
	Чалдата е стара или неподходяща.	Сменете чалдата.
	Липсва компонент от цедката.	Проверете дали са на място всички компоненти на цедката и дали са правилно монтирани.
Кафето не изтича или изтича на капки.	Липсва вода.	Напълнете резервоара с вода и заредете отново хидравличната система. 4.5)
	Кафето е смляно прекалено ситно.	Използвайте друга смес (раздел 6).
	Кафето в цедката е твърде силно пресовано.	Отстранете смляното кафе.
	Кафето в цедката е твърде много.	Намалете количеството кафе в цедката.
	Копчето (3) е в отворено положение.	Завъртете копчето (3) в затворено положение.
	Натрупване на котлен камък във вътрешността на машината.	Отстранете котления камък от машината (раздел 10).
	Филтърът на цедката е запушен.	Почистете филтъра (раздел 9).
	Чалдата е неподходяща.	Сменете вида чалда.
Кафето изтича отстрани.	Цедката е неправилно поставена в кафе блока.	Поставете правилно цедката (раздел 5).
	Горният ръб на цедката е замърсен.	Почистете горния ръб на цедката.
	Чалдата е поставена неправилно.	Поставете правилно чалдата, като внимавате да не се подава отстрани на цедката.
	Кафето в цедката е твърде много.	Намалете количеството кафе, като използвате дозатора.

**При появата на проблеми, които не са включени в настоящата таблица или които не могат да бъдат разрешени чрез предложените начини за отстраняването им, се обърнете към сервизен център.**



## VAŽNO

### Indikacije za sigurnost

---

Aparat je opremljen bezbednosnim uređajima. I pored toga je neophodno pažljivo pročitati i slediti indikacije za sigurnost opisane u ovom uputstvu za upotrebu tako da se izbegnu nenamerne štete za lica ili stvari nastale zbog nepravilne upotrebe aparata.

Ovaj priručnik sačuvajte za eventualnu buduću upotrebu.

Pojam **PAŽNJA** i ovaj simbol upozoravaju korisnika na rizične situacije koje mogu da uzrokuju teške telesne povrede, dovedu u životnu opasnost i/ili da uzrokuju štetu na aparatu.

Pojam **UPOZORENJE** i ovaj simbol upozoravaju korisnika na rizične situacije koje mogu da uzrokuju lakše telesne povrede i/ili oštećenja na aparatu.

### Pažnja

---

- Aparat priključite na odgovarajuću zidnu utičnicu, čiji glavni napon odgovara tehničkim podacima aparata.
- Izbegavajte situaciju u kojoj napojni kabl visi sa stola ili sa radne podloge ili dodiruje vruće površine.
- Ne potapajte aparat, utikač za struju ili napojni kabl u vodu: opasnost od strujnog udara!
- Nikad nemojte usmeravati mlaz tople vode prema delovima tela: opasnost od opekotina!
- Nemojte dodirivati vruće površine. Upotrebljavajte ručke i drške. Blok za pripremu kafe može da ostane vruć u kratkom periodu nakon isključivanja aparata.
- Uklonite utikač iz utičnice:
  - ako se pojave nepravilnosti;
  - ako će aparat ostati neiskorišćen u dužem periodu;
  - pre pristupanja čišćenju aparata.
- Potežite za utikač a ne za napojni kabl. Ne dodirujte utikač mokrim rukama.
- Ne upotrebljavajte aparat ako izgleda da su utikač, napojni kabl ili sam aparat oštećeni.
- Ni na koji način nemojte menjati ili modifikovati aparat ili napojni kabl. Sve popravke mora da izvrši ovlašćeni servis Philips da bi se izbegla bilo kakva opasnost.
- Aparat nije namenjen za upotrebu od strane dece mlađe od 8 godina.

- Aparat mogu da koriste deca od 8 godina starosti (i starija) ako su prethodno upućena u pravilno korišćenje aparata i ako su svesna odnosnih opasnosti ili su pod nadzorom odrasle osobe.
- Čišćenje i održavanje ne smeju izvršavati deca, osim ako nemaju više od 8 godina i to uz nadzor odrasle osobe.
- Aparat i njegov napojni kabl držite van domašaja dece mlađe od 8 godina.
- Aparat mogu da koriste i lica sa umanjenim fizičkim, mentalnim ili čulnim sposobnostima ili sa nedostatkom iskustva i/ili nedovoljno kompetentna ako su prethodno upućena u pravilno korišćenje aparata i ako su svesna odnosnih opasnosti ili su pod nadzorom odrasle osobe.
- Deca moraju da budu pod nadzorom kako biste bili sigurni da se ne igraju sa aparatom.

## **Upozorenja**

---

- Aparat je predviđen samo za upotrebu u domaćinstvu i nije namenjen za upotrebu u sredinama kao što su menze, prostor za kuvanje u trgovinama, kancelarije, farme ili u drugim radnim sredinama.
- Aparat uvek postavite na ravnu i stabilnu površinu.
- Aparat nemojte postavljati na vruće površine, blizu vrućih pećnica, grejača ili analognih izvora toplote.
- Pustite da se aparat ohladi pre stavljanja ili uklanjanja bilo koje komponente.
- Nikad rezervoar za vodu nemojte puniti toplom ili vrelom vodom. Koristite samo pijaću negaziranu hladnu vodu.
- Za čišćenje nemojte koristiti abrazivni prah ili agresivne deterdžente. Dovoljna je meka krpa navlažena vodom.
- Izvršite redovno uklanjanje naslaga kamenca iz aparata. Ako se ova operacija ne obavi, aparat će prestati da funkcioniše pravilno. U tom slučaju popravka nije pokrivena garancijom!
- Aparat nemojte držati na temperaturi nižoj od 0 °C. Voda koja je preostala u sistemu zagrevanja mogla bi da se zaledi i da ošteti aparat.
- Ne ostavljajte vodu u rezervoaru ako aparat neće biti korišćen tokom dužeg perioda. Voda bi mogla da pretrpi zagađenje. Svaki put kad upotrebljavate aparat, koristite svežu vodu.

## **Usaglašenost sa normativima**

---

Aparat je usaglašen sa čl. 13 italijanske Zakonske uredbe do 25. jula 2005., br. 151 "Primena Uredbi 2005/95/CE, 2002/96/CE i 2003/108/CE, koje se odnose na smanjenje upotrebe opasnih supstanci u električnoj i elektronskoj opremi, kao i odlaganje otpada".

Ovaj aparat je usaglašen sa Evropskom Direktivom 2002/96/CE.

Ovaj aparat marke Philips je usaglašen sa svim standardima i propisima primenjivim u oblasti izlaganja elektromagnetnim poljima.

## 1 OPŠTE KARAKTERISTIKE

Aparat za kafu je namenjen za pripremu 1 ili 2 šolje espreso kafe i ima usmerivu cev za ispuštanje pare i tople vode. Komande na prednjem delu aparata su obeležene simbolima radi lakšeg tumačenja.

Aparat je napravljen za kućnu upotrebu i nije namenjen za stalnu, profesionalnu upotrebu.



**Pažnja. Ne snosimo odgovornost za eventualne štete u slučaju:**

- Pogrešne upotrebe ili upotrebe koja ne odgovara predviđenoj nameni;
- Popravki koje nisu izvršene pri ovlašćenim centrima podrške;
- Prepravljanja napojnog kabla;
- Prepravljanja bilo kog dela aparata;
- Upotrebe rezervnih delova i dodatne opreme koji nisu originalni;
- Neuklanjanja naslaga kamenca i skladištenja na temperaturi ispod 0°C.

**U ovim slučajevima garancija prestaje da važi.**

### 1.1 Radi lakšeg očitavanja



**Trougao sa znakom upozorenja sadrži sva uputstva koja su važna za bezbednost korisnika. Pažljivo se pridržavajte ovih uputstava kako biste izbegli nastanak ozbiljnih povreda!**

Upućivanje na crteže, delove aparata ili upravljačke elemente, itd. navedeno je brojevima ili slovima; u tom slučaju pogledajte crtež.



**Ovaj simbol ističe informacije koje treba stalno imati u vidu, radi što boljeg korišćenja aparata.**

**Crteži koje prate tekst nalaze se na prvim stranama priručnika. Konsultujte ove strane tokom čitanja uputstava za upotrebu.**

### 1.2 Primena ovih uputstava za upotrebu

Ova uputstva za upotrebu čuvajte na bezbednom mestu i priložite ih uz aparat za kafu ako treba da ga koristi druga osoba. Za dalje informacije ili u slučaju problema, obratite se ovlašćenim centrima za tehničku podršku.

## 2 TEHNIČKI PODACI

Proizvođač zadržava pravo izmene tehničkih karakteristika proizvoda.

Nominalni napon - Nominalna snaga - Napajanje	
Pogledati identifikacionu pločicu koja se nalazi na aparatu	
Materijal kućišta	Plastika / Čelik
Dimenzije (š x v x d) (mm)	210 x 300 x 280
Težina	3,9 kg
Upravljačka tabla	Na prednjem delu
Nosač filtera	Pod pritiskom
Pannarello (nalazi se samo na modelima Focus, Class i Stainless Steel)	Posebno za kapučino
Rezervoar za vodu	1,25 litara - Odvojjiv
Pritisak pumpe	15 bara
Sigurnosni uređaji	Termo osigurač

### Legenda sastavnih delova aparata (Str.2)

- 1 Komandna tabla
- 2 Poklopac rezervoara za vodu
- 3 Okrugli taster topla voda / para
- 4 Sedište za dodatnu opremu
- 5 Rezervoar za vodu
- 6 Nosač za odlaganje šolja
- 7 Posuda za sakupljanje vode+ rešetka (ako je predviđena)
- 8 Blok za ispuštanje kafe
- 9 (\*) Cev za paru (Pannarello)
- 10 Napojni kabl
- 11 Taster ON/OFF
- 12 Nosač filtera od pritiskom
- 13 Merica za mlevenu kafu
- 14 (\*) Filter za mlevenu kafu (samo za ispuštanje 1 ili 2 kafe)
- 15 (\*) Adapter za filter kafu u kesicama
- 16 (\*) Filter za kafu u kesicama
- 17 Okrugli taster za odabir
- 18 Led "aparat je uključen"
- 19 Led "Para je spremna"
- 20 Led kafa / voda - "Aparat je spreman"

(\*) nalazi se samo na modelima Focus, Class i Stainless Steel

## 4 INSTALACIJA

Zbog sopstvene sigurnosti i sigurnosti trećih lica strogo se pridržavajte uputstava datih u poglavlju "Sigurnosni standardi" koje se nalaze u pogl. 3.

### 4.1 Ambalaža

Originalna ambalaža je projektovana i realizovana kako bi zaštitila aparat tokom transporta. Savetuje se da je sačuvate radi eventualnog budućeg transporta.

### 4.2 Upozorenja prilikom instalacije

Pre instaliranja aparata, poštujujte sledeća sigurnosna pravila:

- postavite aparat na sigurno mesto;
- uverite se da deca nemaju mogućnost da se igraju s aparatom;
- izbegavajte postavljanje aparata na veoma tople površine ili u blizini otvorenog plamena.

Aparat za kafu je sada spreman za povezivanje na električnu mrežu.

**i** **Napomena: savetuje se da operete komponente pre njihove prve upotrebe i/ili nakon perioda nekoriscenja.**

### 4.3 Povezivanje aparata

**!** **Električna struja može biti opasna! Stoga se, uvek strogo pridržavajte bezbednosnih normi. Nikad nemojte koristiti oštećene kablove! Oštećeni kablovi i utikači moraju se odmah zameniti u ovlašćenim centrima za podršku.**

Napon aparata je fabrički podešen. Proverite da li napon mreže odgovara podacima koji se nalaze na identifikacionoj pločici koja se nalazi na dnu aparata.

- Ubacite utikač u utičnicu na zidu koja je odgovarajućeg napona.

### 4.4 Rezervoar za vodu

- **(SI.1A)** - Uklonite poklopac rezervoara za vodu (2) tako što ćete ga podići.
- **(SI.1B)** - Izvucite rezervoar za vodu (5).
- **(SI.2)** - Ispirite ga i napunite svežom pijaćom vodom; ne prelazite nivo (MAX) obeležen na rezervoaru.

**!** **U rezervoar za vodu sipajte uvek i jedino svežu, pijaću, negaziranu vodu. Topla voda kao i druge tečnosti mogu oštetiti rezervoar. Ne puštajte u rad aparat bez vode: uverite se da je ima dovoljno u rezervoaru.**

- **(SI.3A)** - Ubacite rezervoar i proverite da li ste ga pravilno postavili u njegovo ležište i vratite poklopac na mesto (2).

**!** **Uverite se da je rezervoar dobro umetnut u aparat prisnuvši ga pažljivo do kraja (REFERENTNA OZNAKA SA SL.3B MORA BITI VIDLJIVA ) da bi se izbeglo izlaženje vode iz donjeg dela.**

### 4.5 Punjenje sistema

Na početku, nakon što ste ispuštili paru ili nakon što se isprazni voda u rezervoaru, sistem aparata se mora ponovo napuniti.

- Pritisnite prekidač ON/OFF (11); led (18) se pali i pokazuje da je aparat uključen.
- **(SI.4)** - Ubacite neku posudu ispod cevi za paru (Pannarello).
- Otvorite okrugli taster (3) "topla voda/para" okrećući ga u smeru suprotnom od smera okretanja kazaljki na satu.
- **(SI.5)** - Postavite okrugli izborni taster (17) u položaj "☕".
- Sačekajte da iz cevi za paru (Pannarello) iscuri pravilan mlaz vode.
- **(SI.5)** - Postavite okrugli izborni taster (17) u položaj "0".
- Zatvorite okrugli taster (3) "topla voda/para" okrećući ga u smeru okretanja kazaljki na satu. Uklonite posudu.

### 4.6 Prva upotreba ili upotreba posle dužeg perioda mirovanja

Ova jednostavna operacija vam obezbeđuje optimalno ispuštanje i mora se izvršiti:

- kod prvog pokretanja;
- kada se aparat ne koristi duže vreme (duže od 2 nedelje).

**i** **Voda koja curi mora se isprazniti u odgovarajući ispušt i ne sme se koristiti za ishranu. Ako se posuda napuni, tokom ciklusa, zaustavite ispuštanje i ispraznite je pre nastavljanje ove operacije.**

- **(SI.2)** - Ispirite rezervoar i ponovo ga napunite svežom, pijaćom vodom.
- **(SI.4)** - Postavite neku posudu ispod cevi za paru (Pannarello). Otvorite slavinu (3) tako što ćete je rotirati suprotno od smera kazaljki na satu.
- **(SI.5)** - Postavite ručku za izbor (17) u položaj "☕".
- Ispustite ceo sadržaj rezervoara za vodu iz cevi za paru/toplu vodu (Pannarello); da biste zaustavili ispuštanje, po-



stavite izborni okrugli taster (17) u položaj "☺" i zatvorite slavinu (3) okrećući je u smeru kazaljki na satu.

- (SI.2) - Napunite rezervoar svežom pijačom vodom.
- (SI.13-14) - Umetnite odozdo nosač filtera u blok za ispuštanje (8) i okrećite ga sleva nadesno sve dok se ne zablokira.
- (SI.15) - Postavite adekvatnu posudu ispod nosača filtera.
- (SI.16) - Okrenite okrugli izborni taster (17) u položaj "☺" i ispustite svu vodu koja se nalazi u rezervoaru.
- (SI.17) - Pre nego što se voda potpuno potroši, zaustavite ispuštanje stavivši okrugli izborni taster (17) u položaj "☺".
- Ponovo napunite rezervoar i sačekajte da se upali led svetlo "aparata je spreman" (20).
- (SI.19) - Uklonite nosač filtera sa bloka tako što ćete ga rotirati od desna na levo i isprati svežom, pijačom vodom.

Aparat je sada spreman; za detalje o načinu rada za ispuštanje kafe i pare, pogledajte odgovarajuća poglavlja.

## 5 ISPUŠTANJE KAFE

 **Pažnja! Tokom ispuštanja kafe, zabranjeno je uklanjati nosač filtera pod pritiskom okrećući ga ručno u smeru okretanja kazaljki na satu. Opasnost od opekotina.**

- Tokom ove operacije, led svetlo (20) "aparata je spreman" će se možda paliti i gasiti; to je normalno i ne smatra se kvarom.
- Proverite, pre upotrebe, da li je okrugli taster (3) topla voda/para zatvoren i da li u rezervoaru za vodu aparata ima dovoljna količina neophodne vode.
- Pritisnite prekidač ON/OFF (11); led (18) se pali i pokazuje da je aparat uključen.
- Sačekajte da se pali led svetlo (20) "aparata je spreman". Sada je aparat spreman za ispuštanje kafe.

 **Dodaci za ispuštanje kafe su vraćeni u ležište koje je namenski napravljeno da bi ove operacije bile jednostavne i brze.**

Za mericu za mlevenu kafu i/ili neophodne filtere, podignite poklopac (2) i uzmite željenu količinu (SI.35 i SI.36)

 **Ako nakon što ste okrugli izborni okrugli taster (17) pomerili u položaj "☺" NE izlazi kafa, izborni okrugli taster (17) stavite u položaj "☺" i pogledajte tabelu "Rešavanje problema" pre uklanjanja nosača filtera.**

## 5.1 Sa mlevenom kafom

- (SI.7) - Umetnite filter (14) u nosač filtera pod pritiskom (12); pri prvom upotrebi filter je već umetnut.
- (SI.13) - Umetnite odozdo nosač filtera u blok za ispuštanje (8).
- (SI.14) - Nosač filtera okrećite sleva udesno sve dok se ne blokira. Pustite dršku nosača filtera pod pritiskom. Automatski sistem sada lagano vraća ručku na levo. Ovaj pokret garantuje savršen rad nosača filtera pod pritiskom.
- (SI.16) - Prethodno zagrejte nosač filtera pod pritiskom tako što ćete okrugli izborni taster (17) staviti u položaj "☺"; počecće da izlazi voda iz nosača filtera pod pritiskom (ova operacija je neophodna samo za prvu kafu).
- (SI.17) - Nakon što ispustite 50cc vode, izborni okrugli taster (17) stavite u položaj "☺" da biste zaustavili ispuštanje.
- (SI.19) - Uklonite nosač filtera sa aparata okrećući ga zdesna nalevo i ispraznite preostalu vodu. Posebnim filterom (14) koji ima aparat, nije potrebno menjati filter da biste dobili jednu ili dve kafe.
- (SI.35) - Izvadite mericu iz aparata.
- (SI.8) - Sipajte 1-1,5 merice za jednu kafu ili 2 ravne merice za duplu kafu; očistite ivicu nosača filtera od ostataka kafe.
- (SI.13) - Umetnite odozdo nosač filtera (12) u blok za ispuštanje (8).
- (SI.14) - Nosač filtera okrećite sleva udesno sve dok se ne blokira.
- (SI.15) - Uzmite **1 ili 2 prethodno zagrejane šoljice** i stavite ih ispod nosača filtera pod pritiskom; proverite da li su pravilno postavljene ispod otvora za ispuštanje kafe.
- (SI.14) - Okrenite okrugli izborni taster (17) u položaj "☺".
- (SI.17) - Kada se dotigne željena, količina kafe, okrenite okrugli izborni taster (17) u položaj "☺" da biste zaustavili ispuštanje kafe. Nakon ispuštanja, sačekajte nekoliko sekundi; uzmite šoljice s kafom (SI.18).
- (SI.19) - Na kraju ispuštanja sačekajte koji sekund, izvucite nosač filtera pod pritiskom i izbacite iz njega preostali talog.

 **Napomena: u nosaču filtera ostaje mala količina vode; ovo je normalno i to se dešava zbog karakteristika nosača filtera.**

 **Važna napomena: Filter (14) mora da se održava u čistom stanju da bi garantovao savršen rezultat. Prati svakodnevno na kraju korišćenja.**

## 5.2 Sa kafom u kesicama

**i** **Važna napomena: ova funkcija raspoloživa je samo na modelima Focus, Class i Stainless Steel.**

- (SI.9) - Pomoću kašičice za kafu uklonite filter za mlevenu kafu (14) sa nosača filtera pod pritiskom (12).
- (SI.10) - Umetnite u nosač filtera pod pritiskom (12), adapter za kesice (15), tako da ispućena strana bude okrenuta prema dole.
- (SI.11) - Nakon toga, ubacite filter za kesice (16) u nosač filtera pod pritiskom (12).
- (SI.13) - Umetnite odozdo nosač filtera pod pritiskom u blok za ispućtanje (8).
- (SI.14) - Nosač filtera okrećite sleva udesno sve dok se ne blokira. Pustite dršku nosača filtera pod pritiskom. Automatski sistem sada lagano vraća ručku na levo. Ovaj pokret garantuje savršen rad nosača filtera pod pritiskom.
- (SI.16) - Prethodno zagrejte nosač filtera pod pritiskom tako što ćete okrugli izborni taster (17) staviti u položaj "☕"; počeeće da izlazi voda iz nosača filtera pod pritiskom (ova operacija je neophodna samo za prvu kafu).
- (SI.17) - Nakon što ispućtite 50cc vode, izborni okrugli taster (17) stavite u položaj "⏸" da biste zaustavili ispućtanje.
- (SI.19) - Uklonite nosač filtera pod pritiskom sa aparata okrećući ga zdesna ulevo i ispraznite preostalu vodu.
- (SI.12) - Umetnite kesicu u nosač filtera; uverite se da hartija kesice ne izlazi iz nosača filtera.
- (SI.13) - Umetnite odozdo nosač filtera pod pritiskom u blok za ispućtanje (8).
- (SI.14) - Nosač filtera okrećite sleva udesno sve dok se ne blokira.
- Izvadite **1 šoljicu** koju ste prethodno zagrejali i stavite je ispod nosača filtera; proverite da li je pravilno postavljena ispod otvora za ispućtanje kafe.
- (SI.16) - Okrenite okrugli izborni taster (17) u položaj "☕".
- (SI.17) - Kada se postigne željena kolićina kafe, okrenite okrugli izborni taster (17) u položaj "⏸" da biste zaustavili ispućtanje kafe, izvadite šoljicu sa kafom.
- (SI.19) - Kada iscuri, saćekajte par sekundi, izvucite nosač filtera i uklonite iskorićenu kesicu.

**i** **Važna napomena: Filter (16) i adapter (15) moraju se održavati u čistom stanju da bi garantovali savršen rezultat. Prati svakodnevno na kraju korićenja.**

## 6 IZBOR VRSTE KAFE - SAVETI

U sućtini, mogu se koristiti sve vrste kafe koje postoje na tržiću. Ipak, kafa je prirodan proizvod i njen ukus se menja u zavisnosti od porekla i mešavine; stoga se preporučuje da probate više vrsta kako biste pronašli onu koja najviše odgovara lićnom ukusu.

Za najbolje rezultate, savetuje se da ipak koristite mešavine koje su izrićito pripremljene za espresso aparate. Kafa bi trebalo da redovno izlazi iz nosača filtera pod pritiskom bez kapanja. Brzina curenja kafe mođe se menjati laganim menjanjem doze kafe u filteru i/ili korićenjem kafe sa drugaćijim stepenom mlevenja.

Za najbolje rezultate u šolji i kako bi se olakšalo ćišćenje i priprema, Saeco savetuje da koristite kesice sa jednom dozom koje nose oznaku ESE.



**i** **Napomena: komplet sa filter kesicama ESE naziva se samo na modelima Focus, Class i Stainless Steel.**

**⚠ PRE VRĆENJA BILO KOJE OPERACIJE KOJA SE ODNOSI NA ISPUĆTANJE PARE ILI TOPLE VODE, PROVERITE DA LI JE CEV ZA PARU (PANNARELLO) OKRENUTA IZNAD POSUDE ZA SAKUPLJANJE VODE.**

## 7 TOPLA VODA

**⚠ Opasnost od opekotina! Na početku ispućtanja mogu se pojaviti kratki mlazevi tople vode. Cev za ispućtanje mođe da postigne visoke temperature: izbegavajte da je rukama direktno dodirujete.**

- Tokom ove operacije, led svetlo (20) "aparat je spreman" će se mođa paliti i gasiti; takav rad je normalan i ne smatra se anomalijom.
- Proverite, pre upotrebe, da li je okrugli taster (3) tople vode/pare zatvoren i da li rezervoar za vodu aparata sadrić dovoljnu kolićinu vode.
- Pritisnite prekidać ON/OFF (11); crveno led svetlo (18) se pali i pokazuje da je aparat ukljućen.
- Saćekajte da se upali led svetlo (20) "aparat je spreman". Sada je aparat spreman.
- (SI.21) - Postavite neku posudu ili ćašu za ćaj ispod cevi za paru (Pannarello).
- (SI.21) - Otvorite okrugli taster (3) okrećući ga suprotno od smera kazaljki na satu.

- (SI.22) - Stavite okrugli izborni taster (17) u položaj "☕".
- (SI.23) - Kada je izvađena željena količina tople vode, stavite okrugli izborni taster (17) u položaj "0".
- (SI.24) - Zatvorite okrugli taster (3) okrećući ga u smeru okretanja kazaljki na satu.
- Uzmite posudu sa toplom vodom.

## 8 PARA / KAPUČINO

**⚠ Opasnost od opekotina! Na početku ispuštanja mogu se pojaviti kratki mlazevi tople vode. Cev za ispuštanje može da postigne visoke temperature: izbegavajte da je rukama direktno dodirujete.**

**⚠ Pažnja! Nemojte ispuštati kafu kada je odabrana funkcija pare jer je temperatura previsoka i postoji opasnost od opekotina.**

**⚠ Pažnja! Tokom ispuštanja pare je zabranjeno uklanjati nosač filtera (ako je umetnut) okrećući ga ručno u smeru kazaljki na satu. Opasnost od opekotina! Nosač filtera može se ukloniti samo nakon što se okrugli izborni taster (17) ponovo vrati u položaj "0" i nakon što se aparat ohladi postupkom opisanim u par.4.5.**

- Tokom ove operacije, led svetlo (20) "aparat je spreman" će se možda paliti i gasiti; takav rad je normalan i ne smatra se anomalijom.
- Proverite, pre upotrebe, da li je okrugli taster (3) tople vode/pare zatvoren i da li rezervoar za vodu aparata sadrži dovoljnu količinu vode.
- Pritisnite prekidač ON/OFF (11); led (18) se pali i pokazuje da je aparat uključen.
- Sačekajte da se upali led svetlo (20) "aparat je spreman".
- (SI.25) - Stavite izborni okrugli taster (17) u položaj "☕"; led svetlo (20) se gasi.
- Sačekajte da se upali led svetlo (19). Sada je aparat spreman za ispuštanje pare.
- (SI.26) - Postavite neku posudu ispod cevi za paru.
- (SI.26) - Otvorite okrugli taster (3) na nekoliko trenutaka kako bi iz cevi za paru (Pannarello) mogla da istekne preostala voda; uskoro će početi da izlazi samo para.
- (SI.27) - Zatvorite okrugli taster (3) i skinite posudu.
- Napunite hladnim mlekom 1/3 posude koju želite da koristite za pripremu kapučina.

**i Za najbolje rezultate, koristite hladno mleko**

- (SI.28) - Uronite cev za paru u mleko i otvorite okrugli taster (3) okrećući ga suprotno od okretanja kazaljki na satu;

polagano okrećite posudu sa mlekom, odozdo prema gore kako bi zagrevanje bilo ravnomerno.

**i Savetuje se ispuštanje od maksimalno 60 sekundi.**

- Na kraju, zatvorite okrugli taster (3) okrećući ga u smeru kazaljki na satu; uzmite šolju sa ulupanim mlekom.
- (SI.30) - Stavite izborni okrugli taster (17) u položaj "0". Ako su obe led lampice "☕" i "☕" upaljene, aparat ima previsoku temperaturu za ispuštanje kafe.
- Nastavite sa punjenjem sistema kako je opisano u par. 4.5 kako bi se aparat pokrenuo.

**i Napomena: aparat je operativan kada led lampica "☕" "aparat je spreman" neprekidno svetli.**

**i Nota bene: ukoliko ne uspevate da ispuštite kapučino kako je opisano, morate ponovo napuniti sistem kako je opisano u par. 4.5 a potom ponoviti ove operacije.**

**i Isti način možete koristiti i za zagrevanje ostalih napitaka.**

- Nakon ove operacije, očistite cev za paru vlažnom krpom.

## 9 UŠTEDA ENERGIJE

Aparat poseduje funkciju automatskog isključivanja za uštedu energije.

Da biste ponovo pokrenuli aparat, dovoljno je pritisnuti prekidač ON/OFF (11); pali se led svetlo (18) "aparat je uključen".

Sačekajte da se upali led svetlo (20) "aparat je spreman".

## 10 ČIŠĆENJE

Održavanje i čišćenje možete izvesti samo kada je aparat hladan i isključen iz električne mreže.

- Nemojte uranjati aparat u vodu i nemojte umetati njegove komponente u mašinu za pranje sudova.
- Nemojte koristiti etilni alkohol, rastvore i/ili agresivna hemijska sredstva.
- Savetuje se da svakodnevno čistite rezervoar za vodu i da ga napunite svežom vodom.
- (SI.31-33) - Svakog dana, posle zagrevanja mleka, skinite spoljni deo nastavka Pannarello i operite ga svežom, pitkom vodom.

- **(SI.31-32-33)** - Jednom nedeljno, mora se očistiti cev za paru. Za vršenje ove radnje, potrebno je da:
  - skinete spoljni deo nastavka Pannarello (da bi podesili čišćenje);
  - izvučete gornji deo nastavka Pannarello iz cevi za paru;
  - operete gornji deo nastavka Pannarello svežom pijaćom vodom;
  - operete cev za paru vlažnom krpom i skinete eventualne ostatke mleka;
  - vratite gornji deo u cev za paru (uverite se da je potpuno umetnuta);
- Vratite na mesto spoljni deo nastavka Pannarello.
- **(SI.34)** - Svakog dana ispraznite i operite posudu za kapanje.
- Za čišćenje aparata koristite meku krpu natoplenu vodom.
- **(SI.20)** - Za čišćenje nosača filtera pod pritiskom nastavite kako sledi:
  - **(SI.9)** - izvucite filter, pažljivo ga operite toplom vodom.
  - izvucite adapter (ako postoji), pažljivo ga operite toplom vodom.
  - operite unutrašnjost nosača filtera pod pritiskom.
- Ne sušite aparat i/ili njegove delove u mikrotalasnoj i/ili u standardnoj pećnici.
- **(SI.35-36)** - Jednom nedeljno, očistite ležište za dodatnu opremu vlažnom krpom da biste uklonili eventualne ostatke kafe ili prašine uopšte.

**i** **Napomena: nemojte prati nosač filtera pod pritiskom u mašini za pranje sudova.**

## 11 UKLANJANJE NASLAGA KAMENCA

Stvaranja naslaga kamenca nastaje usled upotrebe aparata; uklanjanje naslaga kamenca je potrebno nakon svakih 1-2 meseca korišćenja i/ili kada se primeti smanjen protok vode. Koristite isključivo proizvod za uklanjanje naslaga kamenca Saeco.

**i** **Tamo gde postoji nesaglasnost, ono što je navedeno u uputstvu za upotrebu i održavanje ima prioritet u odnosu na uputstva koja sa nalaze na delovima opreme i/ili upotrebim materijalima koji se prodaju posebno.**

**i** **Koristite proizvod za uklanjanje naslaga kamenca Saeco (SI.B). Posebno je formulisan radi očuvanja što boljih performansi i rada aparata tokom čitavog njegovog radnog veka, kao i da se izbegne ukoliko se pravilno koristi, svaka izmena ispuštenog proizvoda. Pre počinjanja ciklusa uklanjanja kamenca, uverite se da je: UKLONJEN FILTER ZA VODU, ako je korišćen.**

**!** **Nemojte piti rastvor za uklanjanje kamenca i ispuštene proizvode sve dok se ne završi ciklus. Ni u kom slučaju ne koristite sirće kao sredstvo za uklanjanje naslaga kamenca.**

- 1 **(SI.13-14)** - Umetnite odozdo nosač filtera u blok za ispuštanje (8) i okrećite ga sleva nadesno sve dok se ne blokira.
- 2 **(SI.1B)** - Uklonite i ispraznite rezervoar za vodu.
- 3 **(SI.2)** - Uspite **POLOVINU** sadržaja flašice koncentrisane tečnosti za uklanjanje kamenca Saeco u rezervoar za vodu aparata i napunite ga svežom pijaćom vodom do nivoa MAX.
- 4 Uključite aparat pritiskom na prekidač ON/OFF (11); led svetlo (18) se pali.
 

**(SI.21)** - Izvadite (kako je opisano u poglavlju 7 priručnika), iz cevi za paru/toplu vodu, 2 šolje (približno 150 ml. svaka) vode, a nakon toga isključite aparat posredstvom prekidača ON/OFF (11); led svetlo (18) se gasi
- 5 Ostavite da sredstvo za uklanjanje kamenca deluje oko 15-20 minuta i neka aparat bude isključen.
- 6 Uključite aparat pritiskom na prekidač ON/OFF (11).
 

**(SI.21)** - Preuzmite (kako je opisano u poglavlju 7 ovog priručnika) iz cevi za paru/toplu vodu, 2 šolje (oko 150 ml. svaka) vode. Potom isključite aparat posredstvom prekidača ON/OFF (11) i ostavite ga isključenog 3 minute.
- 7 Ponovite operacije opisane u **tački 6** sve dok u potpunosti ne ispraznite rezervoar za vodu.
- 8 **(SI.2)** - Isperite rezervoar svežom, pijaćom vodom i ponovo ga napunite do kraja.
- 9 Postavite neku posudu ispod nosača filtera.
- 10 Uključite aparat pritiskom prekidača ON/OFF (11); okrenite okrugli izborni taster (17) u položaj "☕" i posredstvom nosača filtera, izvadite celi sadržaj rezervoara. Da biste zaustavili ispuštanje, postavite okrugli izborni taster (17) u položaj "☑".
- 11 **(SI.2)** - Ponovo napunite rezervoar svežom vodom.
 

**(SI.21)** - Postavite neku posudu odgovarajućeg kapaciteta ispod cevi za paru (Pannarello). Otvorite slavinu za ispuštanje vode (3) okrećući je suprotno od smera kazaljki na satu.

**(SI.22)** - Okrenite okrugli izborni taster (17) u položaj "☕" i izvadite ceo sadržaj koji se nalazi u rezervoaru posredstvom cevi za paru/toplu vodu.
- 12 **(SI.23)** - Nakon što završite sa izvlačenjem vode, da biste zaustavili ispuštanje stavite okrugli izborni taster (17) u položaj "☑".
 

**(SI.24)** - Zatvorite slavinu za ispuštanje vode (3) okrećući je u smeru okretanja kazaljki na satu.
- 13 Još jednom ponovite operacije od **tačke (8)** za ukupno 4 rezervoara.
- 14 **(SI.19)** - Uklonite nosač filtera sa bloka okrećući ga zdesna ulevo i isperite ga svežom pijaćom vodom.

Ciklus uklanjanja naslaga kamenca je završen.

**(SI.2)** - Ponovo napunite rezervoar svežom vodom. Ukoliko je potrebno, izvršite punjenje sistema kako je opisano u par. 4.5.

**i** **Rastvor za uklanjanje kamenca treba odložiti na otpad onako kako to propisuje proizvođač i/ili propisi na snazi u zemlji u kojoj se koristi aparat.**

## 12 ODLAGANJE NA OTPAD

- Isključite stari aparat iz upotrebe.
- Izvucite utikač iz utičnice i sklonite napojni kabel.
- Na kraju radnog veka, predajte aparat odgovarajućem mestu za sakupljanje otpada.

Ovaj proizvod je usklađen sa Direktivom EZ 2002/96/EZ.



Simbol  na proizvodu ili na njegovoj ambalaži znači da ovaj proizvod ne treba tretirati kao običan kućni otpad. Umesto toga treba ga predati odgovarajućem sabirnom centru na reciklažu električne ili elektronske opreme.

Brinući se da proizvod bude pravilno odložen na otpad, pomažete sprečavanju eventualno negativnih posledica po životnu sredinu i ljudsko zdravlje do kojih bi moglo doći usled nepravilnog odlaganja na otpad ovog proizvoda. Za detaljnije informacije o recikliranju ovog proizvoda, molimo vas da se obratite lokalnoj gradskoj službi, vašoj službi za sakupljanje kućnog otpada ili prodavcu kod kojeg ste kupili proizvod.

## 13 REŠAVANJE PROBLEMA

Kvar	Mogući uzroci	Rešenje
Aparat se ne uključuje.	Aparat nije spojen na električnu mrežu.	Spojite aparat na električnu mrežu.
Aparat se isključuje dok ispušta kafu ili toplu vodu.	Aktivirana je ušteda enegije.	Pritisnite taster ON/OFF (11) da biste uključili aparat i ponovo pokrenuli ispuštanje.
Pumpa je previše bučna.	Nedostaje vode u rezervoaru	Napunite ga vodom i ponovo napunite sistem (par. 4.5)
Ne izlazi kafa nakon što ste okrugli izborni taster (17) postavili u položaj "☕".	Nosač filtera je zagušen.	Okrugli izborni taster (17) vratite u položaj "☑". Isključite aparat i sačekajte da se ohladi (približno 1 sat). Nakon toga nosač filtera uklonite i dobro operite. Ako se problem ponovo pojavi, javite se u centar za tehničku podršku.
Kafa je suviše hladna.	Led lampica (20) "aparatus spreman" bila je isključena kada je okrugli izborni taster (17) stavljen u položaj "☕".	Sačekajte da se led (20) uključi.
	Nosač filtera nije umetnut za predzagrevanje (pog. 5).	Nosač filtera prethodno zagrejte.
	Hladne šoljice.	Prethodno zagrejte šoljice toplom vodom.
Ne stvara se mlečna pena. Ne može se pripremiti kapučino.	Mleko nije odgovarajuće: mleko u prahu, obrano mleko.	Koristite punomasno mleko.
	Pannarello je prljav.	Očistite Pannarello kako je opisano u pogl.10.
	U bojleru nema pare.	Ponovo napunite sistem (par. 4.5) i ponovite radnje opisane u pogl.8.
Kafa šiklja prebrzo, ne stvara se krema.	Premalo kafe u nosaču filtera.	Dodajte kafu (pogl. 5).
	Mlevenje je suviše krupno.	Koristite drugu mešavinu (pogl.6).
	Kafa je stara ili neadekvatna.	Koristite drugu mešavinu (pogl.6).
	Kesica je stara ili neogovarajuća.	Promenite kesicu koju koristite.
	Nedostaje komponenta u nosaču filtera.	Proverite da li su svi sastavni delovi tu kao i da li su pravilno postavljeni.

Kafa ne curi ili izlazi samo kap po kap.	Nedostaje voda.	Napunite ga vodom i ponovo napunite sistem (par. 4.5)
	Mlevenje je suviše sitno.	Koristite drugu mešavinu (pogl.6).
	Kafa pritisnuta u nosaču filtera.	Uklonite samlevenu kafu.
	Previše kafe u nosaču filtera.	Smanjite količinu kafe u nosaču filtera.
	Okrugli taster (3) otvoren.	Zatvorite okrugli taster (3).
	Aparat ima kamenac.	Izvršite uklanjanje naslaga kamenca iz aparata (pogl.10).
	Filter u nosaču filtera je zapušten.	Očistite filter (pogl.9).
	Kesica nije odgovarajuća.	Promenite vrstu kesice.
Kafa curi iz ivica.	Nosač filtera je loše umetnut u blok za ispuštanje kafe.	Pravilno umetnite nosač filtera (pogl.5).
	Gornja ivica nosača filtera je prljava.	Očistite ivicu nosača filtera.
	Kesica je pogrešno umetnuta.	Umetnite pravilno kesicu tako da ne izađe iz nosača filtera.
	Previše kafe u nosaču filtera.	Smanjite količinu kafe koristeći mericu.

**Za kvarove koji nisu obrađeni u gore spomenutoj tabeli ili u slučaju da ih predložena rešenja ne rešavaju, obratite se centru za podršku.**



421946006901

The manufacturer reserves the right to make changes without prior notice.  
Producent zastrzega sobie prawo do wprowadzenia dowolnych zmian bez wcześniejszej zapowiedzi.  
Производитель оставляет за собой право вносить любые изменения без предварительного уведомления.  
A gyártó fenntartja az előzetes figyelmeztetés nélküli módosítás jogát.  
Výrobce si vyhradzuje právo na provedení jakékoliv úpravy či změny bez předchozího upozornění.  
Výrobca si vyhradzuje právo na vykonanie akejkoľvek úpravy bez upozornenia.  
Виробник зберігає за собою право вносити будь-які зміни без попереднього повідомлення.  
Proizvajalec si pridržuje pravico do uvedbe sprememb brez predhodnega obvestila.  
Producătorul își rezervă dreptul de a aduce modificări fără preaviz.  
Proizvođač zadržava pravo bilo kakvih izmjena bez prethodne obavijesti.  
Производителят си запазва правото да извършва каквито и да било промени без предизвестие.  
Proizvođač zadržava pravo unošenja bilo kakve izmene bez prethodnog upozorenja.



[www.philips.com/saeco](http://www.philips.com/saeco)