

Mi Smart Air Fryer (3.5L)

Uživatelská příručka



Před použitím si pečlivě přečtěte tuto příručku a uschovejte ji pro budoucí použití. Děkujeme, že jste si vybrali Mi Smart Air Fryer (3,5 l). Tento výrobek je určen pouze pro použití v domácnosti. Ilustrace produktu, příslušenství a uživatelského rozhraní v uživatelské příručce slouží pouze pro referenční účely. Skutečný produkt a funkce se mohou lišit v důsledku vylepšení produktu.

Bezpečnostní instrukce

- Tento spotřebič mohou používat děti ve věku od 8 let a starší a osoby se sníženými fyzickými, smyslovými nebo mentálními schopnostmi nebo s nedostatkem zkušeností a znalostí, pokud jsou pod dohledem nebo byly poučeny o bezpečném používání spotřebiče a rozumí rizikům s tím spojeným. Děti si se spotřebičem nesmí hrát. Čištění a uživatelskou údržbu by neměly provádět děti, pokud nejsou starší než 8 let a nejsou pod dohledem.
- Udržujte spotřebič a jeho kabel mimo dosah dětí mladších 8 let.
- Pouze pro použití v domácnosti.
- Pokud je napájecí kabel poškozený, musí být vyměněn výrobcem, jeho servisním zástupcem nebo podobně kvalifikovanou osobou, aby se předešlo nebezpečí.
- Když je spotřebič v provozu, může být teplota přístupných povrchů vysoká.
- Povrchy se mohou během používání zahřívat.
- Spotřebiče nejsou určeny k ovládání pomocí externího časovače nebo samostatného systému dálkového ovládání.
- Během používání neblokujte vstup a výstup vzduchu fritézy, ani otvory pro odvod tepla, aby nedošlo k ovlivnění normálního odvodu tepla.
- Neupravujte vnitřní zapojení fritézy.
- K ohřívání koše, grilovací desky nebo grilu nepoužívejte dřevěné uhlí ani jiné podobné zdroje paliva.
- Neumísťujte koš na jiné zdroje tepla, například na indukční sporák nebo plynový sporák.
- Nezapojujte ani neodpojujte napájecí kabel mokřýma rukama, abyste předešli riziku elektrickým proudem.
- Nepoužívejte napájecí kabel s uvolněným připojením nebo špatným kontaktem.
- Nenechávejte napájecí kabel poblíž ostrých předmětů, aby nedošlo k poškození napájecího kabelu.
- Nepoužívejte fritézu k ukládání jakýchkoli předmětů, zejména hořlavých, výbušných nebo korozivních.
- Napájecí kabel nepřiskřípejte, neohýbejte, nekruťte ani na něj nepokládejte těžké předměty, aby nedošlo k odhalení nebo zlomení jeho jádra.
- Přestaňte fritézu okamžitě používat a odpojte ji od zdroje napájení, pokud nefunguje správně nebo nefunguje.
- Fritézu nelze spustit, pokud není koš na svém místě.
- Nenechávejte děti v blízkosti fritézy během nebo hned po použití, aby nedošlo k opaření.
- Nedovoďte dětem hrát si s igelitovým obalem, aby nedošlo k udušení.
- K balení potravin k vaření nepoužívejte žádné plastové náčiní ani obalové materiály, které by se mohly roztavit nebo otrávit/ovlivnit jídlo.
- Zabraňte pádu této fritézy nebo nárazu na tvrdé předměty, aby nedošlo k poškození nebo poruše.
- Nevkládejte kolíky, dráty ani jiné předměty do žádných otvorů fritézy, aby nedošlo k úrazu elektrickým proudem nebo zranění.
- Nepoužívejte žádné příslušenství, které není doporučeno výrobcem.
- Během používání udržujte vzdálenost 30 cm nebo více mezi výstupy vzduchu a jinými zařízeními.
- Během používání fritézou nepohybujte ani s ní netřeste.
- Nevkládejte do pojistky žádné cizí předměty, abyste předešli jakémukoli nebezpečí.
- Při umístění fritézy například do kuchyňské skříňky zajistěte dobré větrání.
- Před čištěním nebo opravou se ujistěte, že je fritéza odpojena.
- Tento výrobek musí být používán na rovném, tepelně odolném povrchu, aby nedošlo k poškození výrobku nebo nehodám.
- Zajistěte, aby silikonové části fritézy nepřišly do styku s ethanolem nebo roztoky, které obsahují více než 50 % alkoholu.
- Zajistěte, aby elektrická zásuvka, do které je fritéza zapojena, byla dobře uzemněna, aby nedošlo k úrazu elektrickým proudem nebo jiným bezpečnostním rizikům.



Společnost Ningbo Careline Electric Appliance Co., Ltd. prohlašuje, že rádiové zařízení typu Air Fryer MAF02 je v souladu se směrnicí 2014/53/EU. Úplné znění EU prohlášení o shodě je k dispozici na následující internetové adrese: <http://www.mi.com/global/service/support/declaration.html>

Podrobný elektronický manuál najdete na www.mi.com/global/service/userguide

Přehled produktu

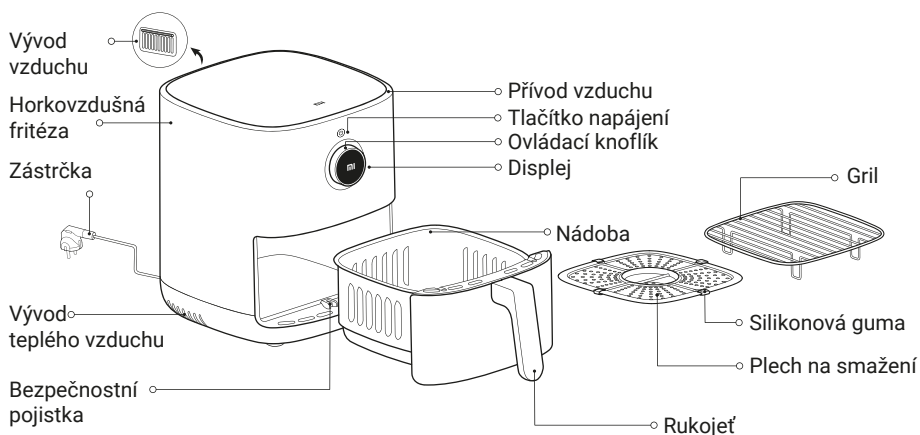

- Poznámky: 1. Silikonová guma použitá ve fritéze je vyrobena z potravinářských materiálů odolných proti vysokým teplotám, aby se zabránilo poškrábání nádoby okrajem plechu na smažení a aby se zlepšila stabilita plechu na smažení. Neodstraňujte silikonovou gumu z plechu na smažení.
2. Příliš malé přísady nejsou vhodné pro použití na grilu. Dbejte na to, aby přísady nepropadly mezerami v grilu.

Ovládací tlačítko

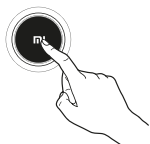

1

Stisknutím potvrďte výběr.

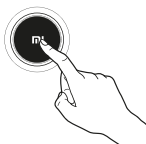

2

Stisknutím a podržením po dobu 0,5 sekundy se vrátíte do předchozí nabídky.



3

Otočením doleva/doprava měníte funkce.

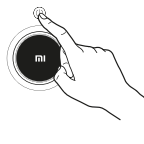

4

Stisknutím tlačítka napájení zapnete/vypnete.

Návod k použití

Připojte napájecí kabel a stisknutím tlačítka napájení zapněte fritézu.

Poznámka: Při prvním zapnutí fritézy stisknutím vypínače se zobrazí „Povolit Wi-Fi“. Pokud 30 sekund nic neuděláte nebo vyberete „Ne“, Wi-Fi zůstane deaktivována. Pokud vyberete „Ano“, indikátor Wi-Fi začne blikat a Wi-Fi bude povoleno.

1. Zapnutí

- Připojte napájecí kabel a stisknutím tlačítka napájení zapněte fritézu.

2. Vypnutí

- Stisknutím tlačítka napájení vypnete fritézu bez ohledu na stav, ve kterém se nachází.



3. Konfigurace Wi-Fi





1. Resetování Wi-Fi

Na obrazovce „Wi-Fi“ stisknutím ovládacího knoflíku vstupte do „Reset Wi-Fi“, poté stisknutím ovládacího knoflíku vyberte „Ano“ pro resetování Wi-Fi, nebo otočením ovládacího knoflíku vyberte „Ne“, chcete-li resetování Wi-Fi zrušit.

2. Povolení/zakázání Wi-Fi

Na obrazovce „Wi-Fi“ stisknutím ovládacího knoflíku přejděte na „Povolit/Zakázat Wi-Fi“, poté stisknutím ovládacího knoflíku vyberte „Ano“, chcete-li Wi-Fi povolit nebo zakázat, nebo otočením ovládacího knoflíku vyberte „Ne“ pro ukončení bez uložení změny.

Stav Wi-Fi

			
Čekání na připojení...	Opětovné připojení po odpojení ...	Úspěšně připojeno	Aktualizace...
Wi-Fi indikátor pomalu bliká	Wi-Fi indikátor rychle bliká	Wi-Fi indikátor trvale svítí	Wi-Fi indikátor dvakrát zabliká

Poznámka: Indikátor Wi-Fi zhasne, pokud se po dobu 30 minut nedejde k připojení k Wi-Fi.

4. Propojení s aplikací Mi Home/Xiaomi Home

Tento produkt funguje s aplikací Mi Home/Xiaomi Home*. Pomocí aplikace Mi Home/Xiaomi Home můžete ovládat své zařízení a komunikovat s dalšími chytrými domácími zařízeními.



- Naskenováním QR kódu stáhněte a nainstalujte aplikaci. Pokud je aplikace již nainstalována, budete přesměrováni na stránku nastavení připojení. Nebo jej v obchodě s aplikacemi stáhněte a nainstalujte „Mi Home/Xiaomi Home“.
- Otevřete aplikaci Mi Home/Xiaomi Home, klepněte na „+“ vpravo nahoře a podle pokynů přidejte zařízení.

Poznámka: Za účelem vylepšení je čas od času aktualizován firmware zařízení a rozhraní aplikace Mi Home/Xiaomi Home. Pokud narazíte na jakékoli rozhraní, které není v souladu s touto příručkou, řiďte se aktuálním stavem.

Návod k použití

Příprava

Ingredience lze před vařením marinovat podle chuti.



Spuštění programu vaření

1. Umístěte fritézu na stabilní, rovný povrch a zajistěte cirkulaci vzduchu kolem fritézy.

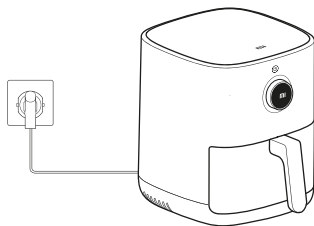

2. Plech na smažení vložte do košíku a postupně přidávejte ingredience. Pokud je ingrediencí více, umístěte je pomocí grilu do dvou vrstev.

Poznámka: Skládání surovin bez použití grilu ovlivní vaření.

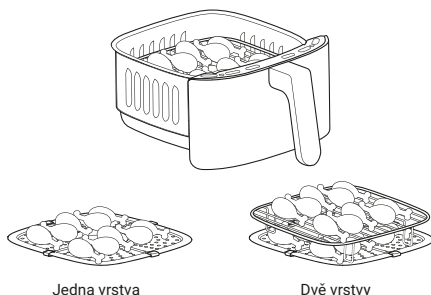

3. Jakmile je koš zcela vložen do fritézy, zapněte ji stisknutím tlačítka napájení, otočením ovládacího knoflíku vyberte nabídku pro příslušný program vaření a stisknutím ovládacího knoflíku jej potvrďte. Poté stisknutím ovládacího knoflíku vyberte množství přísad (jedna vrstva/poloviční/plná/dvojitá vrstva) a nakonec stisknutím ovládacího knoflíku potvrďte a zahajte vaření

Poznámky:

1. Dobu a teplotu vaření lze během vaření nastavit otočením ovládacího knoflíku.
2. Jakmile otočíte ovládací knoflík, abyste nastavili dobu vaření nebo teplotu, musíte ji stisknutím potvrdit, jinak bude po pěti sekundách pokračovat ve vaření v původním čase a teplotě.

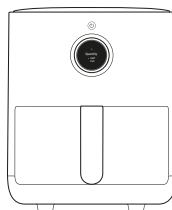

4. Některé přísady je třeba během vaření obracet, postupujte podle pokynů fritézy, vytáhněte košík a ingredience obraťte, poté vložte koš zcela zpět do fritézy a pokračujte ve vaření stisknutím ovládacího knoflíku.

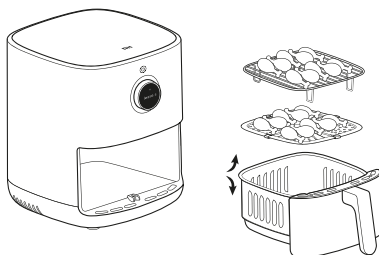

5. Fritéza pípne a na displeji se zobrazí „Program dokončen“, což znamená, že program vaření byl ukončen. Opatrně vyjměte koš a vyndejte jídlo pomocí kuchyňských kleští.

Upozornění: Po dokončení vaření je nádoba velmi horká, proto se jí nedotýkejte, aby nedošlo k opaření.

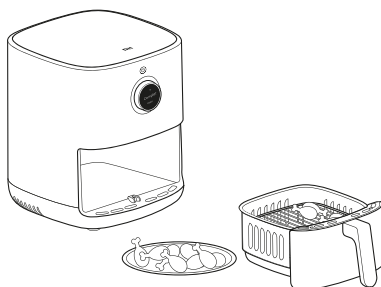

Další ovládání

1. Nastavení jazyka

- Zapněte fritézu, přejděte na nastavení a stisknutím ovládacího knoflíku přejděte na obrazovku výběru jazyka.
- Otočením ovládacího knoflíku zvolte požadovaný jazyk a stisknutím jej potvrďte.



2. Manuální režim

- V pohotovostním režimu otočte ovládací knoflík a vyberte manuální režim, stisknutím přejděte do nastavení teploty a otáčením nastavte požadovanou teplotu vaření, poté stisknutím přejděte do nastavení času, otáčením nastavte požadovanou dobu vaření a stisknutím spustíte nastavený program.

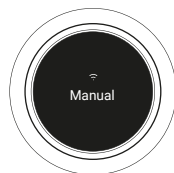

3. Otočení jídla

- Pokud je doba vaření delší než 8 minut (kromě koláčů a sušeného ovoce), fritéza vám připomene, abyste jídlo obrátili nebo protřepali.
- Na displeji bude blikat „Potřeste prosím jídlem“ a zazní tři pípnutí. Vytáhněte nádobu, otočte nebo protřepete jídlo a poté nádobu zcela zasuňte zpět do fritézy.



4. Plánované vaření

- V pohotovostním režimu otočte ovládacím knoflíkem a vyberte funkci plánování, nastavte čas dokončení, program vaření, teplotu a čas vaření a stisknutím ovládacího knoflíku potvrďte a spustíte naplánovaný program vaření.
- Jakmile naplánovaný čas uplyne, fritéza ukončí program vaření.



Poznámka: Plánovaný čas je plánovaný čas dokončení, například šest hodin znamená, že vaření bude dokončeno za šest hodin. Naplánovaný čas nemůže být kratší než doba vaření.

5. Pozastavení

- Stisknutím ovládacího knoflíku pozastavíte program vaření během vaření.
- Stisknutím ovládacího knoflíku při pozastavení bude programu vaření pokračovat.

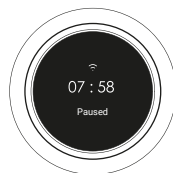

6. Zastavení programu

- Stiskněte a podržte ovládací knoflík po dobu 0,5 sekundy, na displeji se zobrazí potvrzení zrušení aktuálního programu vaření. Otočte ovládacím knoflíkem a vyberte ano nebo ne. Po zrušení přejde fritéza do pohotovostního režimu.

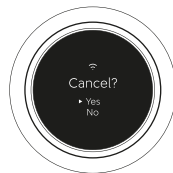

Tipy pro údržbu

- Fritézu smí opravovat pouze odborně vyškolení a kvalifikovaní technici.
- Jiné osoby by neměly opravovat fritézu bez povolení, aby se předešlo vážným následkům.
- Pokud fritéza funguje neobvykle, před kontaktováním zákaznického servisu si přečtěte část Odstraňování problémů.
- Pokud problém nelze vyřešit, odpojte napájecí kabel ze zástrčky, odpojte jej od fritézy a obraťte se na poprodejní servis.

Čištění a údržba

Před čištěním a údržbou fritézy odpojte napájecí kabel a před spuštěním počkejte, až vychladne na pokojovou nebo bezpečnou teplotu. Při čištění vnitřku fritézy vyjměte nádobu.

1. Povrch fritézy

Povrch fritézy lze otřít suchým, měkkým hadříkem nebo houbou navlhčenou neutrálním čisticím prostředkem.

2. Vnitřní část fritézy

K odstranění skvrn z vnitřku fritézy naneste na její povrch vhodné množství mycího prostředku zředěného v horké vodě a nechte jej působit asi 10 minut, poté pomocí měkké houby navlhčené vodou setřete zbytky mycího prostředku.

3. Nádoba

Fritézu po každém použití vyčistěte. Nádoba fritézy je potažená, proto k čištění nepoužívejte ocelovou vlnu, drátěnky ani jiné abrazivní čisticí materiály, protože by mohly povlak poškodit.

4. Plech na smažení/Gril

K otření můžete použít měkký, bavlněný hadřík nebo houbičku navlhčenou neutrálním čisticím prostředkem, poté jej navlhčete vodou a setřete zbytky mycího prostředku.

Poznámka: Nádobu, plech na smažení a gril lze oddělit a umístit do myčky nádob, ale fritézu samotnou nelze mýt ani ve vodě, ani v myčce.

Opatření při čištění

1. Po použití fritézy ji odpojte od elektrické zástrčky. Neumisťujte fritézu do blízkosti zdroje ohně ani ji neponořujte do vody. Nepokládejte napájecí zástrčku přímo na fritézu, aby zástrčka nepoškrábala její povrch.
2. Čištění a údržbu byste měli provádět až po vychladnutí fritézy.
3. Nepoužívejte žádné korozivní ani abrazivní čisticí materiály ani čisticí prostředky.

Poznámka: Pravidelné čištění a údržba fritézy pomůže prodloužit její životnost.

Odstraňování problémů

Problém	Možná příčina	Řešení
Fritéza nefunguje.	Fritéza není připojena k napájení.	Zapojte napájecí kabel do uzemněné elektrické zásuvky.
	Nádoba není na místě.	Vytáhněte nádobu a zatlačte ji zpět na místo.
OLED displej zobrazuje E1.	Senzor má přerušovaný obvod.	Kontaktujte poprodejní servis.
OLED displej zobrazuje E2.	Senzor má zkrat.	Kontaktujte poprodejní servis.
Ventilátor se netočí.	Lopatka ventilátoru je zaseknutá.	Kontaktujte poprodejní servis.
	Motor je poškozený nebo jiné součásti mají přerušovaný obvod.	Kontaktujte poprodejní servis.
Vychází bílý kouř.	Vaření olejových přísad.	Když smažíte přísady obsahující více tuku, produkuje se hodně kouře, což je normální.
	Fritéza stále obsahuje zbytky tuku z předchozího programu vaření.	Po každém programu vaření vyčistěte fritézu.
Nádobu nelze do fritézy hladce vložit.	V nádobě je příliš mnoho přísad.	Ingredience v košíku nesmí překročit maximální značku.
	Nádoba není vložena správně.	Vložte nádobu správně.
Funkce plánování nefunguje podle požadavků.	Naplánovaný čas je příliš krátký.	Naplánovaný čas je kratší než doba vaření.
	Naplánovaný čas se neuložil.	Naplánovaný čas se uloží a provede stisknutím ovládacího knoflíku.
Wi-Fi nelze připojit.	Zkontrolujte, zda je aplikace Mi Home/Xiaomi Home aktuální.	Aktualizujte aplikaci na nejnovější verzi.
	Zkontrolujte, zda je signál Wi-Fi dostatečně silný.	Přesuňte ji na místo, kde je signál dostatečně silný.
Fritézu nelze připojit.	Zkontrolujte, zda Wi-Fi funguje normálně.	Zkontrolujte, zda je Wi-Fi normálně připojena, nebo resetujte Wi-Fi a znovu se připojte.

Elektrické schéma

- 1 OLED displej
- 2 Bezpečnostní pojistka
- 3 Ovládací panel
- 4 Vysokorychlostní motor
- 5 Pojistka
- 6 Nízkorychlostní motor
- 7 Topné těleso
- 8 Napájecí deska
- 9 Pojistka

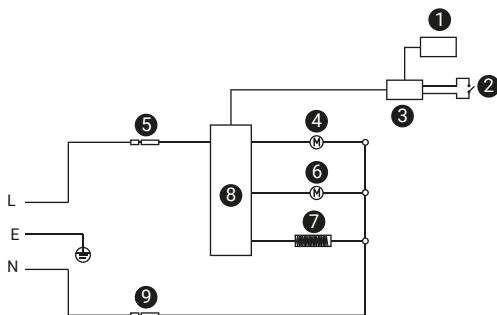

Specifikace

Název: Air Fryer	Jmenovitá kapacita: 3,5 l	Barva: Bílá
Model: MAF02	Jmenovitá frekvence: 50–60 Hz	Čistá hmotnost: 3,9 kg
Jmenovitý výkon: 1 500 W	Jmenovité napětí: 220–240 V~	Celková hmotnost: 5,2 kg
Maximální výstupní výkon: <20 dBm	Rozměry balení: 370 × 295 × 345 mm	
Provozní teplota: -10°C až 40°C	Provozní frekvence: 2412–2472 MHz	
Bezdrátové připojení: Wi-Fi IEEE 802.11 b/g/n 2,4 GHz		

Za normálních podmínek používání by měla být dodržena vzdálenost alespoň 20 cm mezi anténou zařízení a tělem uživatele.



Všechny výrobky označené tímto symbolem jsou odpadní elektrická a elektronická zařízení (WEEE podle směrnice 2012/19/EU), která by neměla být mísená s netříděným domovním odpadem. Místo toho byste měli chránit lidské zdraví a životní prostředí předáním odpadního zařízení určenému sběrnému místu pro recyklaci odpadních elektrických a elektronických zařízení jmenovanému vládou nebo místními úřady. Správná likvidace a recyklace pomohou předcházet potenciálním negativním důsledkům na životní prostředí a lidské zdraví. Další informace o umístění a podmínkách takovýchto sběrných míst vám poskytne instalační technik nebo místní úřady.

Vyrobeno pro: Xiaomi Communications Co., Ltd.
Výrobce: Ningbo Careline Electric Appliance Co., Ltd.
Adresa: 558#, Wei'er Road, Andong Industrial Zone, Andong Town,
Cixi, Ningbo, Zhejiang, China
Další informace naleznete na www.mi.com

Verze uživatelské příručky: V1.0

Dovozce:
Beryko s.r.o.
Na Roudné 1162/76, 301 00 Plzeň
www.berkyo.cz