

| | | |
|-----------|------------------------------|----|
| CS | Návod k použití | 2 |
| | Varná deska | |
| LT | Naudojimo instrukcija | 21 |
| | Kaitlentė | |
| PL | Instrukcja obsługi | 40 |
| | Płyta grzejna | |

HK874400FB



 **AEG**
perfekt in form und funktion

OBSAH

| | |
|--------------------------------|----|
| 1. BEZPEČNOSTNÍ INFORMACE..... | 3 |
| 2. BEZPEČNOSTNÍ POKYNY..... | 4 |
| 3. POPIS SPOTŘEBIČE..... | 6 |
| 4. DENNÍ POUŽÍVÁNÍ..... | 8 |
| 5. TIPY A RADY..... | 11 |
| 6. ČIŠTĚNÍ A ÚDRŽBA..... | 13 |
| 7. ODSTRAŇOVÁNÍ ZÁVAD..... | 13 |
| 8. INSTALACE..... | 16 |
| 9. TECHNICKÉ INFORMACE..... | 18 |
| 10. ENERGETICKÁ ÚČINNOST..... | 19 |

PRO DOKONALÉ VÝSLEDKY

Děkujeme vám, že jste si zvolili výrobek značky AEG. Aby vám bezchybně sloužil mnoho let, vyrobili jsme jej s pomocí inovativních technologií, které usnadňují život, a vybavili jsme jej funkcemi, které u obyčejných spotřebičů nenajdete. Stačí věnovat pár minut čtení a zjistíte, jak z něho získat co nejvíce.

Navštivte naše stránky ohledně:



Rady ohledně používání, brožury, poradce při potížích, servisních informací:
www.aeg.com



Registrace vašeho spotřebiče, kterou získáte lepší servis:
www.registreaeg.com



Nákupu příslušenství, spotřebního materiálu a originálních náhradních dílů pro váš spotřebič:
www.aeg.com/shop

PÉČE O ZÁKAZNÍKY A SERVIS

Doporučujeme používat originální náhradní díly.

Při kontaktu se servisním střediskem se ujistěte, že máte k dispozici následující údaje: Model, výrobní číslo (PNC), sériové číslo.

Tyto informace jsou uvedeny na typovém štítku.



Upozornění / Důležité bezpečnostní informace



Všeobecné informace a rady



Poznámky k ochraně životního prostředí

Změny vyhrazeny.

1. BEZPEČNOSTNÍ INFORMACE

Tento návod si pečlivě přečtete ještě před instalací spotřebiče a jeho prvním použitím. Výrobce nezodpovídá za škody a zranění způsobená nesprávnou instalací či chybným používáním. Návod k použití vždy uchovávejte spolu se spotřebičem pro jeho budoucí použití.

1.1 Bezpečnost dětí a postižených osob

- Tento spotřebič smí používat děti starší osmi let nebo osoby se sníženými fyzickými, smyslovými nebo duševními schopnostmi nebo osoby bez patřičných zkušeností a znalostí, pouze pokud tak činí pod dozorem nebo vedením, které zohledňuje bezpečný provoz spotřebiče, a pokud rozumí rizikům spojeným s provozem spotřebiče.
- Nenechte děti hrát si se spotřebičem.
- Všechny obaly uschovejte z dosahu dětí.
- Je-li spotřebič v provozu nebo pokud chladne, nedovolte dětem a domácím zvířatům, aby se k němu přibližovaly. Přístupné části jsou horké.
- Pokud je spotřebič vybaven dětskou bezpečnostní pojistkou, doporučuje se ji aktivovat.
- Čištění a uživatelskou údržbu spotřebiče by neměly provádět děti bez dozoru.
- Děti mladší tří let bez stálého dozoru držte z dosahu spotřebiče.

1.2 Všeobecné bezpečnostní informace

- Spotřebič a jeho dostupné části se mohou během používání zahřát na vysokou teplotu. Nedotýkejte se topných článků.
- Spotřebič nepoužívejte spolu s externím časovačem nebo samostatným dálkovým ovládním.
- Příprava jídel s tuky či oleji na varné desce bez dozoru může být nebezpečná a způsobit požár.

- Oheň se nikdy nesnažte uhasit vodou, ale vypněte spotřebič a poté plameny zakryjte např. víkem nebo hasicí rouškou.
- Nepokládejte věci na varnou desku.
- Na varnou desku nepokládejte žádné kovové předměty jako nože, vidličky, lžice nebo pokličky, protože by se mohly zahřát na velmi vysokou teplotu.
- K čištění spotřebiče nepoužívejte čisticí zařízení na páru.
- Po použití vypněte příslušnou část varné desky ovladačem a nespolehejte na detektor nádoby.
- Je-li sklokeramický nebo skleněný povrch desky prasklý, vypněte spotřebič, abyste zabránili úrazu elektrickým proudem.
- Jestliže je poškozený přívodní kabel, smí ho vyměnit pouze výrobce, servisní technik nebo osoba s podobnou příslušnou kvalifikací, jinak by mohlo dojít k úrazu.

2. BEZPEČNOSTNÍ POKYNY

2.1 Instalace



UPOZORNĚNÍ!

Tento spotřebič smí instalovat jen kvalifikovaná osoba.

- Odstraňte veškerý obalový materiál.
- Poškozený spotřebič neinstalujte ani nepoužívejte.
- Řiďte se pokyny k instalaci dodanými spolu s tímto spotřebičem.
- Dodržujte minimální vzdálenosti od ostatních spotřebičů a nábytku.
- Při přemísťování spotřebiče buďte vždy opatrní, protože je těžký. Vždy noste ochranné rukavice.
- Utěsněte výfyz v povrchu pomocí těsniva, abyste zabránili bobtnání z důvodu vlhkosti.
- Chraňte dno spotřebiče před párou a vlhkostí.
- Spotřebič neinstalujte vedle dveří či pod oknem. Zabráňte tak převržení horkého nádobí ze spotřebiče při otevírání dveří či okna.
- Pokud je spotřebič instalován nad zásuvkami, ujistěte se, že prostor mezi dnem spotřebiče a horní zásuvkou zajišťuje dostatečnou cirkulaci vzduchu.
- Spodek spotřebiče se může silně zahřát. Zajistěte instalaci samostatného nehořlavého panelu, který bude zakrývat spodek spotřebiče.
- Ujistěte se, že je mezi pracovní deskou a přední stranou spotřebiče umístěného pod ní prostor pro proudění vzduchu alespoň 2 mm. Záruka nekryje škody způsobené nedostatečným prostorem pro proudění vzduchu.

2.2 Připojení k elektrické síti



UPOZORNĚNÍ!

Hrozí nebezpečí požáru nebo úrazu elektrickým proudem.

- Veškerá elektrická přípojení by měla být provedena kvalifikovaným elektrikářem.
- Spotřebič musí být uzemněn.
- Před každou údržbou nebo čištěním je nutné se ujistit, že je spotřebič odpojen od elektrické sítě.
- Zkontrolujte, zda údaje o napájení na typovém štítku souhlasí s parametry elektrické sítě. Pokud tomu tak není, obraťte se na kvalifikovaného elektrikáře.
- Ujistěte se, že je spotřebič nainstalován správně. Volně a nesprávně zapojení napájecího kabelu či zástrčky (je-li součástí výbavy) může mít za následek přehřátí svorky.
- Použijte správný typ napájecího kabelu.
- Elektrické kabely nesmí být zamotané.
- Ujistěte se, že je nainstalována ochrana před úrazem elektrickým proudem.
- Použijte svorku k odlehčení kabelu od tahu.
- Dbejte na to, aby se elektrické přívodní kabely nebo zástrčky (jsou-li součástí výbavy) nedotýkaly horkého spotřebiče nebo horkého nádoby, když spotřebič připojujete do blízké zásuvky.
- Nepoužívejte rozbočovací zástrčky ani prodlužovací kabely.
- Dbejte na to, abyste nepoškodili napájecí kabel nebo síťovou zástrčku (je-li součástí výbavy). Pro výměnu napájecího kabelu se obraťte na autorizované servisní středisko nebo elektrikáře.
- Ochrana před úrazem elektrickým proudem u živých či izolovaných částí musí být připevněna tak, aby nešla odstranit bez použití nástrojů.
- Síťovou zástrčku zapojte do síťové zásuvky až na konci instalace spotřebiče. Po instalaci musí zůstat síťová zástrčka nadále dostupná.
- Pokud je síťová zásuvka uvolněná, nezapojujte do ní síťovou zástrčku.
- Neodpojujte spotřebič ze zásuvky tahem za kabel. Vždy tahejte za zástrčku.
- Používejte pouze správná izolační zařízení: ochranné vypínače vedení,

pojistky (pojistky šroubového typu se musí odstranit z držáku), ochranné zemnicí jističe a stykače.

- Je nutné instalovat vhodný vypínač nebo izolační zařízení k řádnému odpojení všech napájecích vodičů spotřebiče. Toto izolační zařízení musí mít mezeru mezi kontakty alespoň 3 mm širokou.

2.3 Použití spotřebiče



UPOZORNĚNÍ!

Hrozí nebezpečí zranění, popálení či úrazu elektrickým proudem.

- Před prvním použitím odstraňte veškerý obalový materiál (je-li přítomen), štítky a ochrannou fólii.
- Tento spotřebič používejte v domácnosti.
- Neměňte technické parametry tohoto spotřebiče.
- Ujistěte se, že nejsou ventilační otvory zakryté.
- Zapnutý spotřebič nenechávejte bez dozoru.
- Po každém použití nastavte varnou zónu do polohy „vypnuto“.
- Nespoléhejte se na detektor nádoby.
- Na varné zóny nepokládejte přístroje nebo pokličky. Mohly by se zahřát.
- Nepracujte se spotřebičem, když máte vlhké ruce nebo když je v kontaktu s vodou.
- Nepoužívejte spotřebič jako pracovní nebo odkládací plochu.
- Pokud je povrch spotřebiče prasklý, okamžitě jej odpojte ze sítě. Zabráníte tak úrazu elektrickým proudem.
- Když je spotřebič zapnutý, uživatelé s kardiostimulátory se nesmějí přiblížit k indukčním varným zónám blíže než na 30 cm.
- Vložíte-li jídlo do horkého oleje, může olej vystříknout.



UPOZORNĚNÍ!

Hrozí nebezpečí požáru nebo výbuchu

- Tuky a oleje mohou při zahřátí uvolňovat hořlavé páry. Když vaříte s tuky a oleji, držte plameny a ohřáté předměty mimo jejich dosah.

- Páry uvolňované velmi horkými oleji se mohou samovolně vznítit.
- Použitý olej, který obsahuje zbytky potravin, může způsobit požár při nižších teplotách než olej, který se používá poprvé.
- Do spotřebiče, do jeho blízkosti nebo na spotřebič neumisťujte hořlavé předměty nebo předměty obsahující hořlavé látky.



UPOZORNĚNÍ!

Hrozí nebezpečí poškození spotřebiče.

- Nepokládejte horké nádoby na ovládací panel.
- Nenechte vyvařit vodu v nádobách.
- Dbejte na to, aby na spotřebič nespadly varné nádoby či jiné předměty. Mohl by se poškodit jeho povrch.
- Nezapínejte varné zóny s prázdnými nádobami nebo zcela bez nádob.
- Na spotřebič nepokládejte hliníkovou fólii.
- Nádoby vyrobené z litiny či hliníku nebo nádoby s poškozeným dnem mohou způsobit poškrábání sklokeramiky nebo skla. Tyto předměty při přesouvání na varné desce vždy zdvihněte.
- Tento spotřebič je určen výhradně pro přípravu jídel. Nesmí být používán k jiným účelům, například k vytápění místností.

2.4 Čištění a údržba

- Spotřebič čistěte pravidelně, abyste zabránili poškození materiálu jeho povrchu.
- Před čištěním spotřebič vypněte a nechte ho vychladnout.
- Před prováděním údržby spotřebič odpojte od elektrické sítě.
- K čištění spotřebiče nepoužívejte proud vody nebo páru.
- Vyčistěte spotřebič vlhkým měkkým hadrem. Používejte pouze neutrální mycí prostředky. Nepoužívejte prostředky s drsnými částicemi, drátěnky, rozpouštědla nebo kovové předměty.

2.5 Likvidace



UPOZORNĚNÍ!

Hrozí nebezpečí úrazu či udušení.

- Pro informace ohledně správné likvidace spotřebiče se obraťte na místní úřady.
- Odpojte spotřebič od elektrické sítě.
- Odřízněte a vyhodte síťový kabel.

2.6 Obsluha

- Pro opravu spotřebiče se obraťte na autorizované servisní středisko.
- Používejte výhradně originální náhradní díly.

3. POPIS SPOTŘEBIČE

3.1 Uspořádání varné desky

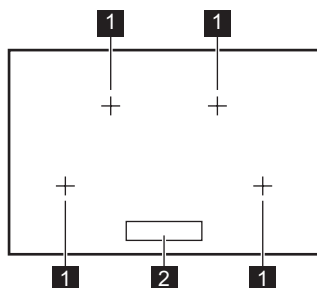

1 Indukční varná zóna

2 Ovládací panel

3.2 Rozvržení ovládacího panelu

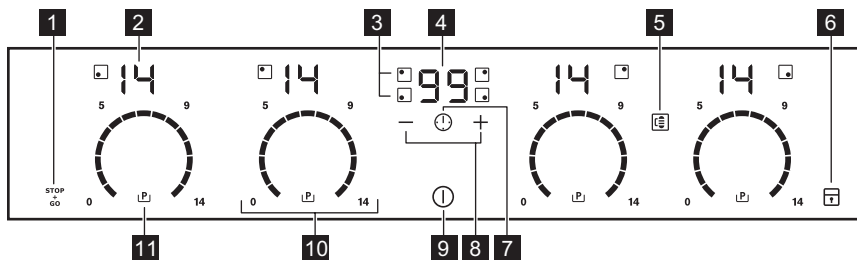









K zobrazení ovládacího panelu zapněte spotřebič pomocí ①.

K ovládání spotřebiče používejte sensorová tlačítka. Displeje, ukazatele a zvukové signály signalizují, jaké funkce jsou zapnuté.

| | Sen- zorové tlačít- ko | Funkce | Poznámka |
|----|---------------------------------|--|--|
| 1 | STOP + GO | STOP+GO | Slouží k zapnutí a vypnutí funkce. |
| 2 | - | Displej nastavení teploty | Ukazuje nastavení teploty. |
| 3 | - | Ukazatele časovače var- ných zón | Ukazují, pro kterou zónu je nastavený čas. |
| 4 | - | Displej časovače | Ukazuje čas v minutách. |
| 5 | ☞ | Grill Function | Slouží k zapnutí a vypnutí funkce. |
| 6 | 🔒 | Blokování tlačítek / Dětská bezpečnostní pojistka | Slouží k zablokování a odblokování ovlá- dacího panelu. |
| 7 | 🕒 | - | Slouží k volbě varné zóny. |
| 8 | + / - | - | Slouží ke zvýšení nebo snížení času. |
| 9 | Ⓜ | ZAP/VYP | Slouží k zapnutí a vypnutí varné desky. |
| 10 | - | Ovládací lišta | Slouží k nastavení teploty. |
| 11 | Ⓜ | Funkce posílení výkonu | Slouží k zapnutí a vypnutí funkce. |

3.3 Displeje nastavení teploty

| Displej | Popis |
|---------|------------------------|
| 🕒 | Varná zóna je vypnutá. |

| Displej | Popis |
|---|--|
|  | Varná zóna je zapnutá. |
|  | Je zapnutá funkce STOP+GO. |
|  | Je zapnutá funkce Automatický ohřev. |
|  | Je zapnutá funkce Funkce posílení výkonu. |
|  + číslice | Došlo k poruše. |
|  | OptiHeat Control (Třístupňový ukazatel zbytkového tepla): pokračovat ve vaření / uchovat teplé / zbytkové teplo. |
|  | Je zapnutá funkce Blokování tlačítek /Dětská bezpečnostní pojistka. |
|  | Nevhodná nádoba, příliš malá nádoba nebo na varné zóně není žádná nádoba. |
|  | Je zapnutá funkce Automatické vypnutí. |

3.4 OptiHeat Control (Třístupňový ukazatel zbytkového tepla)

Indukční varné zóny vytvářejí teplo potřebné k vaření přímo ve dně varné nádoby. Sklokeramická varná deska se ohřívá teplem nádoby.



UPOZORNĚNÍ!

 Nebezpečí popálení zbytkovým teplem. Ukazatel zobrazuje úroveň zbytkového tepla.

4. DENNÍ POUŽÍVÁNÍ



UPOZORNĚNÍ!

Viz kapitoly o bezpečnosti.

4.1 Zapnutí a vypnutí

Stisknutím  na jednu sekundu varnou desku zapnete nebo vypnete.

Ovládací panel se rozsvítí po zapnutí varné desky a zhasne po jejím vypnutí. Když je varná deska vypnutá, lze vidět jen sensorové tlačítko .

4.2 Automatické vypnutí

Tato funkce varnou desku automaticky vypne v následujících případech:

- všechny varné zóny jsou vypnuté,
- po zapnutí varné desky jste nenastavili teplotu,
- něco jste rozlili nebo položili na ovládací panel na déle než 10 sekund (pánev, utěrka, atd.). Ozve se zvukový signál a varná deska se vypne. Odstraňte všechny předměty, nebo vyčistěte ovládací panel.
- se deska se příliš zahřeje (např. když se vyvaří obsah nádoby). Před dalším použitím varné desky je nutné nechat varnou zónu vychladnout.
- použijete nevhodné nádoby. Symbol  se rozsvítí a za dvě minuty se varná zóna automaticky vypne.
- po určité době nevypnete varnou zónu nebo nezměníte nastavení

teploty. Po určité době se rozsvítí  a varná deska se vypne.

Vztah mezi nastavením teploty a dobou, po níž se varná deska vypne:

| Nastavení teploty | Varná deska se vypne po |
|---|-------------------------|
|  , 1 - 3 | 6 hodinách |
| 4 - 7 | 5 hodinách |
| 8 - 9 | 4 hodinách |
| 10 - 14 | 1,5 hodině |

4.3 Nastavení teploty

Nastavení nebo změna teploty:

Stiskněte ovládací lištu u požadovaného nastavení teploty nebo posuňte prstem po ovládací liště až k požadovanému nastavení teploty.

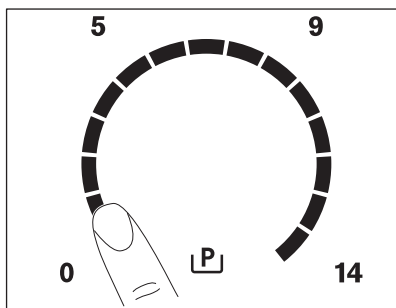

4.4 Použití varných zón

Nádobu položte na kříž / čtverec, který je označen na povrchu varné desky. Zakryjte celý kříž / čtverec. Indukční varné zóny se automaticky přizpůsobují velikosti dna nádoby. S velkými nádobami můžete vařit na dvou varných zónách zároveň.

4.5 Grill Function

 Tuto funkci použijte s příslušenstvím Maxisense Plancha Grill¹⁾ příslušenství.

Tato funkce spojí dvě pravé varné zóny pod příslušenstvím, aby pracovaly jako jedna.

Nejprve nastavte teplotu pro jednu z varných zón na pravé straně.

Zapnutí funkce: stiskněte . Teplotu nastavíte nebo změníte dotykem jednoho z ovládacích snímačů na pravé straně.



Vypnutí funkce: stiskněte . Varné zóny fungují opět nezávisle.

4.6 Automatický ohřev

Zapnete-li tuto funkci, lze tak dosáhnout potřebné teploty za kratší dobu. Tato funkce nastaví na určitou dobu nejvyšší teplotu a pak ji sníží na správné nastavení.

 Aby bylo možné funkci zapnout, varná zóna musí být chladná.

Zapnutí funkce pro varnou zónu:

stiskněte  (rozsvítí se ). Ihned stiskněte požadované nastavení teploty.

Po pěti sekundách se zobrazí .

Vypnutí funkce: změňte nastavení teploty.

4.7 Funkce posílení výkonu

Tato funkce dodá indukčním varným zónám více elektrické energie. Funkci lze zapnout pro indukční varnou zónu pouze na omezenou dobu. Poté se indukční varná zóna automaticky přepne na nejvyšší teplotu.

 Viz část „Technické informace“.

Zapnutí funkce pro varnou zónu:

stiskněte . Rozsvítí se .

¹⁾ Příslušenství se nedodává spolu se spotřebičem. Pro více informací se obraťte na svého místního prodejce.

Vypnutí funkce: změňte nastavení teploty.

4.8 Časovač

Odpočítávání času



Tuto funkci můžete použít k nastavení délky zapnutí varné zóny při jednom vaření.



Nejprve zvolte varnou zónu, poté zvolte funkci. Teplotu můžete nastavit před nebo po nastavení funkce.

Nastavení varné zóny: stiskněte , dokud se nerozsvítí kontrolka požadované varné zóny.

Zapnutí funkce: stiskněte  časovače a nastavte čas (**00 - 99** minut). Když kontrolka varné zóny začne blikat pomaleji, odpočítává se čas.

Kontrola zbývajicího času: zvolte varnou zónu pomocí . Kontrolka varné zóny začne blikat rychleji. Na displeji se zobrazí zbývajicí čas.

Změna času: zvolte varnou zónu pomocí . Stiskněte  nebo .

Vypnutí funkce: zvolte varnou zónu pomocí  a stiskněte . Zbývajicí čas se bude odpočítávat až do **00**. Kontrolka varné zóny zhasne.





Jakmile uplyne nastavený čas, zazní zvukový signál a začne blikat **00**. Varná zóna se vypne.

Vypnutí zvukové signalizace: stiskněte .

CountUp Timer (Měřič času)

Touto funkcí slouží ke sledování doby provozu varné zóny.



Nastavení varné zóny: stiskněte opakovaně , dokud se nerozsvítí kontrolka požadované varné zóny.

Zapnutí funkce: stiskněte  časovače, rozsvítí se . Když kontrolka varné zóny začne blikat pomaleji, počítá se čas.

Displej přepíná zobrazení  a uplynulého času (v minutách).



Kontrola délky provozu varné zóny:

zvolte varnou zónu pomocí . Kontrolka varné zóny začne blikat rychleji. Na displeji se zobrazí délka provozu zóny.

Vypnutí funkce: zvolte varnou zónu  a stiskněte  nebo . Kontrolka varné zóny zhasne.

Minutka

Když je varná deska zapnutá, ale není zapnutá žádná varná zóna (na displeji nastavení teploty je zobrazeno ) , můžete tuto funkci použít jako **Minutka**.

Zapnutí funkce: stiskněte . Stiskněte  nebo  časovače a nastavte čas. Jakmile uplyne nastavený čas, zazní zvukový signál a začne blikat **00**.

Vypnutí zvukové signalizace: stiskněte .





Tato funkce nemá žádný vliv na provoz varných zón.

4.9 STOP+GO

Tato funkce přepne všechny zapnuté varné zóny na nejnižší teplotu.

Když je tato funkce zapnutá, nelze měnit tepelné nastavení.

Tato funkce nevypne funkce časovače.



Zapnutí funkce: stiskněte . Rozsvítí se . Rozsvítí se

Vypnutí funkce: stiskněte . Zobrazí se předchozí nastavení teploty.

4.10 Blokování tlačítek

Když jsou varné zóny zapnuté, ovládací panel lze zablokovat. Zabráníte tak náhodné změně nastavení teploty.

Nejprve nastavte tepelný výkon.



Zapnutí funkce: stiskněte . Na čtyři sekundy se rozsvítí . Časovač zůstane zapnutý.



Vypnutí funkce: stiskněte . Zobrazí se předchozí nastavení teploty.

i Funkci také vypnete vypnutím varné desky.



4.11 Dětská bezpečnostní pojistka

Tato funkce brání neúmyslnému použití varné desky.





Zapnutí funkce: pomocí ① zapněte varnou desku. Nenastavujte teplotu. Na čtyři sekundy stiskněte . Rozsvítí se . Pomocí ① varnou desku vypněte.



Funkci vypnete takto: pomocí ① zapněte varnou desku. Nenastavujte teplotu. Na čtyři sekundy stiskněte . Rozsvítí se . Pomocí ① varnou desku vypněte.

Vyřazení funkce na jedno vaření:

pomocí ① zapněte varnou desku. Rozsvítí se . Na čtyři sekundy stiskněte . **Do 10 sekund nastavte teplotu.** Nyní můžete varnou desku použít. Když varnou desku vypnete pomocí ①, funkce se opět zapne.

4.12 OffSound Control (Vypnutí a zapnutí zvukové signalizace)

Vypněte varnou desku. Na tři sekundy stiskněte ①. Displej se rozsvítí a zhasne. Na tři sekundy stiskněte . Rozsvítí se  nebo . Stisknutím  časovače zvolte jedno z těchto nastavení:

-  - zvuková signalizace je vypnutá
 -  - zvuková signalizace je zapnutá
- Pro potvrzení volby vyčkejte, než se varná deska automaticky vypne.

Když je tato funkce nastavena na , uslyšíte zvukovou signalizaci pouze když:

- stisknete ①
- Minutka chladne
- Odpočítávání času chladne
- něco položíte na ovládací panel.

4.13 Funkce Řízení výkonu

- Varné zóny jsou seskupeny podle umístění a počtu fází ve varné desce. Viz obrázek.
- Každá fáze má maximální elektrické zatížení 3 700 W.
- Tato funkce rozděluje výkon mezi varné zóny zapojené do stejné fáze.
- Funkce se zapne, když celkové elektrické zatížení varných zón zapojených do jedné fáze přesáhne 3 700 W.
- Tato funkce snižuje výkon pro ostatní varné zóny zapojené do stejné fáze.
- Displej varných zón se sníženým výkonem se mění v rozmezí dvou úrovní.

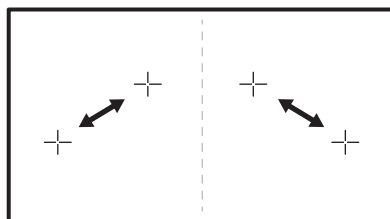

5. TIPY A RADY

! **UPOZORNĚNÍ!**
Viz kapitoly o bezpečnosti.

5.1 Nádobí

i U indukčních varných zón vytváří silné elektromagnetické pole teplo v nádobách velmi rychle.

i Indukční varné zóny použijte s vhodnými nádobami.

Materiál nádobí

- **vhodné:** litina, ocel, smaltovaná ocel, nerezová ocel, sendvičová dna nádob (označeno jako vhodné výrobcem).
- **nehodné:** hliník, měď, mosaz, sklo, keramika, porcelán.

Nádoba je pro indukční varnou desku vhodná, jestliže:

- se malé množství vody na indukční varné zóně nastavené na nejvyšší teplotu velmi rychle ohřeje.
- magnet přilne na dno nádoby.



Dno nádoby musí být zcela rovné a co nejsilnější.

Rozměry nádoby

Indukční varné zóny se do určité míry automaticky přizpůsobí velikosti dna nádoby.

Výkon varné zóny závisí na průměru varné nádoby. Nádoby s menším než minimálním průměrem přijímají pouze část výkonu vytvářeného varnou zónou.



Viz část „Technické informace“.

5.2 Zvuky během používání

Jestliže slyšíte:

- praskání: nádobí je vyrobeno z různých materiálů (sendvičová konstrukce).
- pískání: používáte varnou zónu na vysoký výkon a nádobí je vyrobeno z různých materiálů (sendvičová konstrukce).

- hučení: používáte vysoký výkon.
 - cvakání: dochází ke spínání elektrických přepínačů.
 - syčení, bzucení: pracuje ventilátor.
- Tyto zvuky jsou normální a neznamenají žádnou závadu varné desky.**

5.3 Öko Timer (Ekologický časový spínač)

Za účelem úspory energie se topný článek varné zóny sám vypne dřív, než zazní signál odpočítávání času. Rozdíl mezi dobou provozu závisí na nastavené teplotě a délce vaření.

5.4 Příklady použití varné desky

Vztah mezi nastavením teploty a spotřebou energie příslušené varné zóny není přímo úměrný. Když zvýšíte nastavení teploty, nezvýší se úměrně spotřeba energie dané varné desky. To znamená, že varná zóna se středním nastavením teploty spotřebuje méně než polovinu svého výkonu.



Údaje v následující tabulce jsou jen orientační.

| Nastavení teploty | Vhodné pro: | Čas (min) | Tipy |
|---|--|-------------|---|
|  - 1 | Udržení teploty hotového jídla. | dle potřeby | Nádobu zakryjte pokličkou. |
| 1 - 3 | Holandská omáčka, rozpouštění: másla, čokolády, želatiny. | 5 - 25 | Čas od času zamíchejte. |
| 1 - 3 | Zahuštění: nadýchané omelety, míchaná vejce. | 10 - 40 | Vaňte s pokličkou. |
| 3 - 5 | Dušení jídel z rýže a mléčných jídel, ohřívání hotových jídel. | 25 - 50 | Přidejte alespoň dvakrát tolik vody než rýže, mléčná jídla během ohřívání občas zamíchejte. |
| 5 - 7 | Podušení zeleniny, ryb, masa. | 20 - 45 | Přidejte několik lžic tekutiny. |
| 7 - 9 | Vaření brambor v páře. | 20 - 60 | Použijte max. ¼ l vody na 750 g brambor. |

| Nastavení teploty | Vhodné pro: | Čas (min) | Tipy |
|---|---|-------------|--------------------------|
| 7 - 9 | Vaření většího množství jídel, dušeného masa se zeleninou a polévek. | 60 - 150 | Až 3 l vody a přísady. |
| 9 - 12 | Mírné smažení: plátků masa nebo ryb, Cordon Bleu z telecího masa, kotlet, masových kroket, uzenin, jater, jíšky, vajec, palačinek a koblih. | dle potřeby | V polovině doby obraťte. |
| 12 - 13 | Prudké smažení, pečená bramborová kaše, silné řízky, steaky. | 5 - 15 | V polovině doby obraťte. |
| 14 | Vaření vody, vaření těstovin, opražení masa (guláš, dušené maso v hrnci), fritování hranolků. | | |
|  | Vaření velkých množství vody. Funkce posílení výkonu je zapnutá. | | |

6. ČIŠTĚNÍ A ÚDRŽBA



UPOZORNĚNÍ!

Viz kapitoly o bezpečnosti.

6.1 Všeobecné informace

- Varnou desku po každém použití očistěte.
- Nádoby používejte vždy s čistou spodní stranou.
- Škrábance nebo tmavé skvrny na povrchu nemají vliv na funkci varné desky.
- Použijte speciální čisticí prostředek vhodný na povrch varné desky.
- Použijte speciální škrabku na sklo.

6.2 Čištění varné desky

- **Okamžitě odstraňte:** roztavený plast, plastovou folii nebo jídlo obsahující

cukr. Pokud tak neučiníte, nečistota může varnou desku poškodit. Speciální škrabku přiložte šikmo ke skleněnému povrchu a posunujte ostří po povrchu desky.

- **Odstraňte po dostatečném vychladnutí varné desky:** skvrny od vodního kamene, vodové kroužky, tukové skvrny nebo kovově lesklé zbarvení. Vyčistěte varnou desku vlhkým hadříkem s malým množstvím mycího prostředku. Po vyčištění varnou desku osušte měkkým hadrem.

7. ODSTRAŇOVÁNÍ ZÁVAD









UPOZORNĚNÍ!

Viz kapitoly o bezpečnosti.

7.1 Co dělat, když...

| Problém | Možná příčina | Řešení |
|---|---|--|
| Varnou desku nelze zapnout ani používat. | Varná deska není zapojena do elektrické sítě nebo není připojena správně. | Zkontrolujte, zda je varná deska správně zapojena do elektrické sítě. Viz schéma zapojení. |
| | Je uvolněná pojistka. | Zkontrolujte, zda příčinou závady není pojistka. Pokud se pojistka uvolňuje opakovaně, obraťte se na autorizovaného elektrikáře. |
| | | Zapněte varnou desku znovu a maximálně do 10 sekund nastavte teplotu. |
| | Stiskli jste dvě nebo více sensorových tlačítek současně. | Stiskněte pouze jedno sensorové tlačítko. |
| | Je zapnutá funkce STOP +GO. | Viz část „Denní používání“. |
| | Na ovládacím panelu je voda nebo skvrny od tuku. | Vyčistěte ovládací panel. |
| Ozve se zvukový signál a varná deska se vypne. Když je varná deska vypnutá, ozve se zvukový signál. | Zakryli jste jedno nebo více sensorových tlačítek. | Odstraňte předmět ze sensorových tlačítek. |
| Varná deska se vypne. | Něčím jste zakryli sensorové tlačítko ①. | Odstraňte předmět ze sensorového tlačítka. |
| Nerozsvítí se Ukazatel zbytkového tepla. | Varná zóna byla zapnutá jen krátkou dobu, a není proto horká. | Jestliže byla varná zóna zapnutá dostatečně dlouho, aby byla horká, obraťte se na autorizované servisní středisko. |
| Funkce Automatický ohřev nefunguje. | Varná zóna je horká. | Nechte varnou zónu dostatečně vychladnout. |
| | Je nastavena nejvyšší teplota. | Nejvyšší stupeň teploty má stejný výkon jako funkce. |
| Nastavení teploty kolísá mezi dvěma nastaveními. | Je zapnutá funkce Řízení výkonu. | Viz část „Denní používání“. |
| Sensorová tlačítka se zahřívají. | Nádoba je příliš velká nebo jste ji postavili příliš blízko ovládacích prvků. | Je-li to možné, na zadních varných zónách použijte velké nádoby. |

| Problém | Možná příčina | Řešení |
|---|---|--|
| Při dotyku senzorových tlačítek nezazní žádný zvukový signál. | Zvuková signalizace je vypnutá. | Zapněte zvukovou signalizaci. Viz část „Denní používání“. |
| Rozsvítí se  . | Je zapnutá funkce Automatické vypnutí. | Vypněte varnou desku a znovu ji zapněte. |
| Rozsvítí se  . | Je spuštěna funkce Dětská bezpečnostní pojistka nebo Blokování tlačítek. | Viz část „Denní používání“. |
| Rozsvítí se  . | Na varné zóně není žádná nádoba. | Na varnou zónu postavte nádobu. |
| | Nádoba není vhodná. | Použijte vhodnou nádobu. Viz část „Tipy a rady“. |
| | Průměr dna nádoby je pro varnou zónu příliš malý. | Použijte varné nádoby se správnými rozměry. Viz část „Technické informace“. |
| | Nádoba nezakrývá kříž / čtverec. | Zakryjte celý kříž / čtverec. |
| Zobrazí se  a číslo. | Porucha varné desky. | Varnou desku na chvíli odpojte z elektrické sítě. Vypojte pojistku v domácí elektroinstalaci. Opět ji připojte. Jestliže se  opět rozsvítí, obraťte se na autorizované servisní středisko. |
| Rozsvítí se  . | Elektrické zapojení je nesprávné. Napájecí napětí je mimo rozsah. | Požádejte kvalifikovaného elektrikáře, aby instalaci zkontroloval. |
| Rozsvítí se  . | U varné desky došlo k chybě, protože se vyvařila voda z nádoby. Je zapnutá funkce Automatické vypnutí a ochrana před přehřátím varných zón. | Vypněte varnou desku. Odstraňte horkou nádobu. Po přibližně 30 sekundách varnou zónu opět zapněte. Pokud byl problém ve varné nádobě, chybové hlášení se přestane zobrazovat. Ukazatel zbytkového tepla se může nadále zobrazovat. Nechte varnou nádobu dostatečně vychladnout. Zkontrolujte, zda lze varnou nádobu použít s varnou deskou. Viz část „Tipy a rady“. |

| Problém | Možná příčina | Řešení |
|-------------------------|--|--|
| Rozsvítí se E7 . | Chladicí ventilátor je zablokovaný. | Zkontrolujte, zda nějaké předměty neblokují chladicí ventilátor. Jestliže se E7 opět rozsvítí, obraťte se na autorizované servisní středisko. |
| Rozsvítí se EB . | Elektrické zapojení je nesprávné. Varná deska je připojena pouze k jedné fázi. | Požádejte kvalifikovaného elektrikáře, aby instalaci zkontroloval. Viz schéma zapojení. |

7.2 Když nenaleznete řešení...

Pokud problém nemůžete vyřešit sami, obraťte se na autorizované servisní středisko. Uveďte údaje z typového štítku, kód ze tří číslic a písmen pro sklokeramiku (je v rohu varné desky) a Ujistěte se, že jste varnou desku

používali správným způsobem. Pokud ne, budete muset návštěvu technika z poprodežního servisu nebo prodejce zaplatit, i když je spotřebič ještě v záruce. Informace o servisním středisku a záručních podmínkách jsou uvedeny v záruční příručce.

8. INSTALACE



UPOZORNĚNÍ!

Viz kapitoly o bezpečnosti.

8.1 Před instalací spotřebiče

Před instalací varné desky si z typového štítku opište níže uvedené informace. Typový štítek je umístěn na spodní straně varné desky.

Sériové číslo

8.2 Vestavné varné desky

Vestavné varné desky se smějí používat pouze po zabudování do vhodných

vestavných modulů a pracovních ploch, které splňují příslušné normy.

8.3 Připojovací kabel

- Varná deska se dodává s připojovacím kabelem.
- Poškozený síťový kabel vyměňte za síťový kabel tohoto typu (nebo vyšší): H05BB-F Tmax 90°C. Obraťte se na místní servisní středisko.

8.4 Montáž

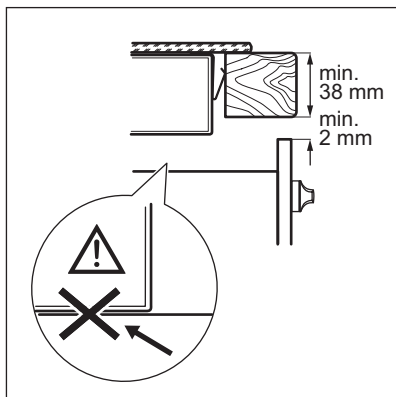
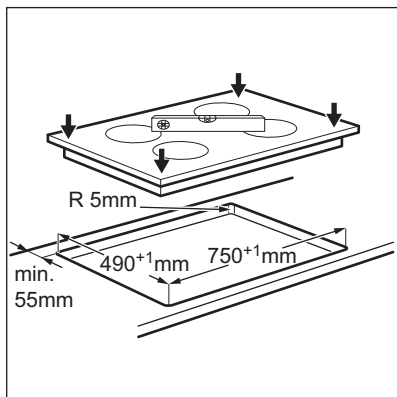
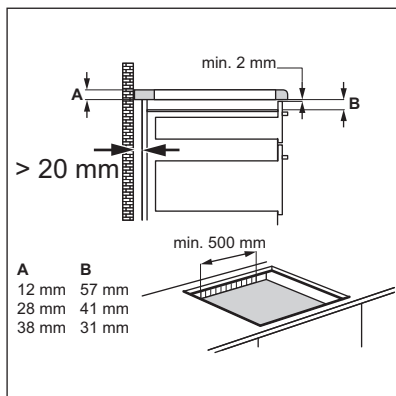
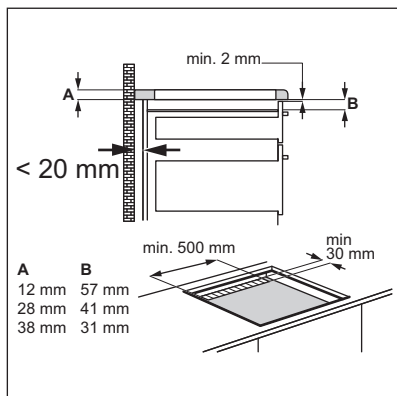
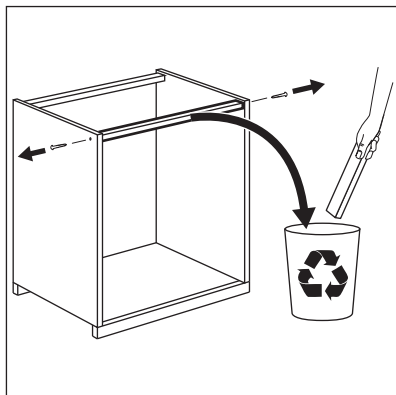
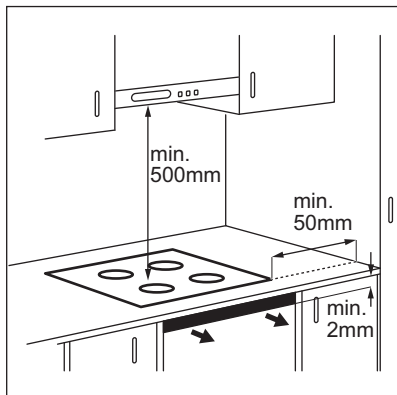

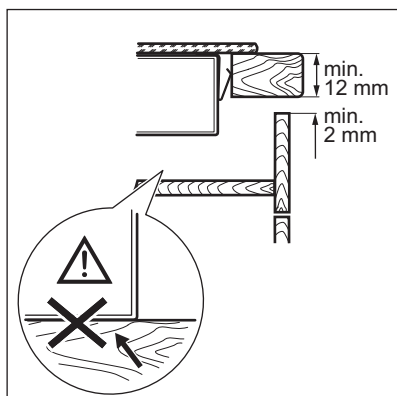

8.5 Ochranná skříň

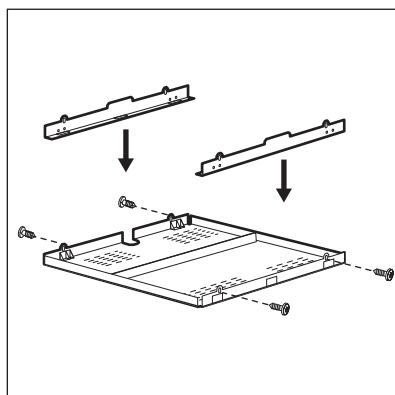

Pokud použijete ochrannou skříň (dodatečné příslušenství), není nutné zachovat přední prostor o šířce 2 mm pro proudění vzduchu a instalovat ochranné dno přímo pod varnou deskou. Ochranná skříň nemusí být v některých zemích v nabídce. Obratě se na svého místního dodavatele.



Ochrannou skříň nelze použít, pokud varnou desku instalujete nad troubou.

9. TECHNICKÉ INFORMACE

9.1 Typový štítek

Model HK874400FB
 Typ 58 GBD CC AU
 Indukce 7.4 kW
 Sér. č.
 AEG

PNC 949 595 198 00
 220 - 240 V 50 - 60 Hz
 Vyrobeno v Německu
 7.4 kW

9.2 Technické údaje varných zón

| Varná zóna | Nominální výkon (maximální nastavení teploty) [W] | Funkce posílení výkonu [W] | Délka chodu funkce posílení výkonu [min] | Průměr nádoby [mm] |
|--------------|---|----------------------------|--|--------------------|
| Levá přední | 2 300 | 3 200 | 10 | 125 - 210 |
| Levá zadní | 2 300 | 3 200 | 10 | 125 - 210 |
| Pravá přední | 2 300 | 3 200 | 10 | 125 - 210 |
| Pravá zadní | 2 300 | 3 200 | 10 | 125 - 210 |

Výkon varných zón se může nepatrně lišit od údajů uvedených v této tabulce. Mění se na základě materiálu a průměru varných nádob.

Pro dosažení nejlepších výsledků vaření použijte nádoby, které nejsou větší než průměr uvedený v tabulce.

10. ENERGETICKÁ ÚČINNOST

10.1 Produktové informace dle směrnice komise EU 66/2014

| | | |
|--|----------------------|---------------|
| Označení modelu | HK874400FB | |
| Typ varné desky | Vestavná varná deska | |
| Počet varných zón | 4 | |
| Technologie ohřevu | Indukční deska | |
| Průměr kruhových varných zón (Ø) | Levá přední | 21,0 cm |
| | Levá zadní | 21,0 cm |
| | Pravá přední | 21,0 cm |
| | Pravá zadní | 21,0 cm |
| Spotřeba energie varných zón (EC electric cooking) | Levá přední | 172,6 Wh / kg |
| | Levá zadní | 174,9 Wh / kg |
| | Pravá přední | 178,3 Wh / kg |
| | Pravá zadní | 174,9 Wh / kg |
| Spotřeba energie varné desky (EC electric hob) | 175,2 Wh / kg | |

EN 60350-2 - Elektrické spotřebiče na vaření pro domácnost - část 2: varné desky - metody pro měření výkonu

Energetické hodnoty vztahující se k dané varné zóně jsou označeny křížkem.

10.2 Úspora energie

Během každodenního pečení můžete ušetřit energii, budete-li se řídit níže uvedenými radami.

- Při ohřevu vody používejte pouze takové množství, které potřebujete.
- Je-li to možné, vždy zakryjte nádoby pokličkami.
- Před zapnutím varné zóny na ni položte varnou nádobu.
- Na menší varné zóny postavte menší varné nádoby.
- Postavte nádobu přímo na střed varné zóny.

- Využijte zbytkové teplo k udržování teploty jídle nebo k jeho rozpouštění.

11. POZNÁMKY K OCHRANĚ ŽIVOTNÍHO PROSTŘEDÍ

Recyklujte materiály označené symbolem . Obaly vyhodte do příslušných odpadních kontejnerů k recyklaci. Pomáhejte chránit životní prostředí a lidské zdraví a recyklovat elektrické a elektronické spotřebiče

určené k likvidaci. Spotřebiče označené příslušným symbolem  nelikvidujte spolu s domovním odpadem. Spotřebič odevzdejte v místním sběrném dvoře nebo kontaktujte místní úřad.

TURINYS

| | |
|--------------------------------|----|
| 1. SAUGOS INFORMACIJA..... | 22 |
| 2. SAUGOS INSTRUKCIJA..... | 23 |
| 3. GAMINIO APRĄŠYMAS..... | 25 |
| 4. KASDIENIS NAUDOJIMAS..... | 27 |
| 5. PATARIMAI..... | 30 |
| 6. VALYMAS IR PRIEŽIŪRA..... | 32 |
| 7. TRIKČIŲ ŠALINIMAS..... | 33 |
| 8. ĮRENGIMAS..... | 35 |
| 9. TECHNINĖ INFORMACIJA..... | 37 |
| 10. ENERGIJOS EFEKTYVUMAS..... | 38 |

PUIKIEMS REZULTATAMS

Ačiū, kad pasirinkite šį AEG gaminį. Mes sukūrėme jį taip, kad jis neprikaištingai veiktų daugelį metų – pasižymintis pažangiomis technologijomis, kurios padeda palengvinti gyvenimą, jis turi funkcijų, kurių galite nerasti įprastuose buitiniuose prietaisuose. Skirkite kelias minutes perskaityti instrukciją, kad galėtumėte jį maksimaliai panaudoti.

Apsilankykite mūsų interneto svetainėje, kad:



Gautumėte naudojimo patarimų, brošiūrų, trikčių šalinimo, aptarnavimo informacijos:

www.aeg.com



Užregistruotumėte savo gaminį geresniam aptarnavimui:

www.registeraeg.com



Įsigytumėte priedų, vartojamųjų prekių ir originalių atsarginių dalių savo prietaisui:

www.aeg.com/shop

KLIENTŲ PRIEŽIŪRA IR APTARNAVIMAS

Rekomenduojame naudoti tik originalias atsargines dalis.

Kreipdamiesi į įgaliojotą aptarnavimo centrą, būtinai pateikite šią informaciją: modelis, PNC, serijos numeris.

Informacija yra nurodyta techninių duomenų plokštelėje.



Įspėjimas / atsargumo ir saugos informacija



Bendroji informacija ir patarimai



Aplinkosaugos informacija

Galimi pakeitimai.

1. ⚠ SAUGOS INFORMACIJA

Prieš įrengdami ir naudodami šį prietaisą, atidžiai perskaitykite pateiktą instrukciją. Gamintojas neatsako už sužalojimus ir žalą, patirtą dėl netinkamo prietaiso įrengimo ir naudojimo. Visada laikykite šią instrukciją šalia prietaiso, kad galėtumėte ja pasinaudoti vėliau.

1.1 Vaikų ir pažeidžiamų žmonių sauga

- Šį prietaisą galima naudoti vaikams nuo 8 metų amžiaus ir asmenims, turintiems psichinių, jutiminių arba protinių negalių arba patirties bei žinių trūkumo, jeigu jie yra prižiūrimi arba instruktuojami, kaip saugiai naudoti šį prietaisą, ir supranta atitinkamus pavojus.
- Neleiskite vaikams žaisti šiuo prietaisu.
- Visas pakavimo medžiagas laikykite vaikams nepasiekiamoje vietoje.
- Neleiskite vaikams ir naminiams gyvūnams būti šalia prietaiso, kai jis veikia arba vėsta. Neuždengtos dalys būna įkaitę.
- Jeigu prietaise įrengtas apsaugos nuo vaikų užraktas, rekomenduojame jį įjungti.
- Neprižiūrimi vaikai negali atlikti valymo ir vartotojo priežiūros darbų.
- Mažesnių nei 3 metų vaikų negalima prileisti prie prietaiso, jeigu jie nuolat nėra prižiūrimi.

1.2 Bendrieji saugos reikalavimai

- Prietaisas ir jo prieinamos dalys įkaista naudojimo metu. Nelieskite kaitinimo elementų.
- Nenaudokite prietaiso su išoriniu laikmačiu arba atskira nuotolinio valdymo sistema.
- Neprižiūrimas maisto gaminimas ant kaitlentės su riebalais ar aliejumi gali būti pavojingas ir sukelti gaisrą.
- Niekada negesinkite gaisro vandeniu, bet išjunkite prietaisą ir tada uždenkite liepsną, pvz., dangčiu arba gesinimo apdangalu.

- Nelaikykite daiktų ant maisto gaminimo paviršių.
- Niekada nedėkite metalinių daiktų, tokių kaip dangčių, peilių ar šaukštų ant kaitlentės viršaus, nes jie gali įkaisti.
- Nenaudokite garinio valiklio prietaisui valyti.
- Baigę naudotis, išjunkite kaitlentę naudodamiesi jos valdikliais ir nepasikliaukite prikaistuvio detektoriumi.
- Jei stiklo keraminis paviršius / stiklo paviršius įtrūkęs, prietaisą išjunkite, kad nepatirtumėte elektros smūgio.
- Jei pažeidžiamas maitinimo laidas, jį leidžiama keisti tik gamintojui, įgaliotajam klientų aptarnavimo atstovui arba panašios kvalifikacijos asmenims – kitaip gali kilti pavojus.

2. SAUGOS INSTRUKCIJA

2.1 Įrengimas



ĮSPĖJIMAS!

Šį prietaisą įrengti privalo tik kvalifikuotas asmuo.

- Nuimkite visas pakavimo medžiagas.
- Neįrenkite ir nenaudokite sugadinto prietaiso.
- Vadovaukitės su prietaisu pateikta naudojimo instrukcija.
- Būtina paisyti minimalių atstumų iki kitų prietaisų ir spintelių.
- Prietaisas yra sunkus: jį perkeldami, visada būkite atsargūs. Visuomet mėvėkite apsaugines pirštines.
- Apsaugokite nupjautus paviršius hermetiku, kad jie nuo drėgmės neišbrinktų.
- Apsaugokite nupjautus prietaiso apačią nuo garų ir drėgmės.
- Jokiu būdu neįrenkite prietaiso greta durų ir po langu. Atidarant duris ar langus, jie gali nuversti įkaitusius prikaistuvius nuo prietaiso.
- Jeigu prietaisas įrengiamas virš stalčių, įsitikinkite, ar tarp prietaiso apačios ir viršutinio stalčiaus yra pakankamai vietos orui cirkuliuoti.
- Prietaiso apačia gali įkaisti. Būtinai po prietaisu įrenkite nedegią pertvarą, kad nebūtų prieigos prie apačios.
- Užtikrinkite, kad tarp darbatalio ir prietaiso būtų laisvas 2 mm

ventiliavimo tarpas. Garantija neapima žalos, atsiradusios dėl nepakankamo ventiliavimo tarpo.

2.2 Elektros prijungimas



ĮSPĖJIMAS!

Gaisro ir elektros smūgio pavojus.

- Visus elektros prijungimus turi įvesti kvalifikuotas elektrikas.
- Šis prietaisas turi būti įžemintas.
- Prieš atlikdami bet kokią veiksmą, patikrinkite, ar prietaisas atjungtas nuo maitinimo.
- Patikrinkite, ar elektros duomenys, nurodyti techninių duomenų lentelėje, atitinka jūsų elektros tinklo duomenis. Jeigu ne, kreipkitės į elektriką.
- Patikrinkite, ar prietaisas tinkamai įrengtas. Dėl laisvo ir netinkamo elektros maitinimo laido ar kištuko (jeigu taikytina) gnybtas gali įkaisti.
- Naudokite tinkamą elektros maitinimo laidą.
- Pasirūpinkite, kad elektros laidai nesusipainiotų.
- Patikrinkite, ar įrengta apsauga nuo elektros smūgių.
- Ant laido naudokite įtempimą mažinančią sąvaržą.
- Patikrinkite, kad maitinimo laidas ar kištukas (jeigu taikytina) neliestų

- karšto prietaiso ar karštų prikaistuvių, kai jungiate prietaisą į netoli esančius lizdus
- Nenaudokite daugiakanalių kištukų, jungiklių ir ilginimo laidų.
 - Būkite atsargūs, kad nesugadintumėte elektros kištuko (jeigu taikytina) ar maitinimo laido. Kreipkitės į mūsų įgaliotą aptarnavimo centrą arba elektriką, jeigu reikia pakeisti pažeistą maitinimo laidą.
 - Dalių su įtampa ir izoliuotų dalių apsauga nuo smūgių turi būti pritvirtinta taip, kad nebūtų galima nuimti be įrankių.
 - Elektros kištuką į tinklo lizdą junkite tik tuomet, kai visiškai pabaigsite įrengimą. Įsitinkinkite, kad įrengus prietaisą elektros laido kištuką būtų lengva pasiekti.
 - Jeigu tinklo lizdas atsilaisvinęs, nejunkite kištuko.
 - Norėdami išjungti prietaisą, netraukite už elektros laido. Visada traukite paėmę už elektros kištuko.
 - Naudokite tik tinkamus izoliavimo įtaisus: liniją apsaugančius automatinius jungiklius, saugiklius (įsukami saugikliai turi būti išimami iš jų laikiklio), įžeminimo nuotėkio atjungiamuosius įtaisus ir kontaktorius.
 - Elektros instaliacija privalo turėti izoliavimo įtaisą, kuris leidžia atjungti prietaisą nuo maitinimo tinklo ties visais poliais. Tarp izoliavimo įtaiso kontaktų turi būti mažiausiai 3 mm pločio tarpelis.

2.3 Naudojimas



ĮSPĖJIMAS!

Pavojus susižaloti, nudegti arba gauti elektros smūgį.

- Prieš naudodami pirmą kartą, išimkite visas pakuotės medžiagas, nuimkite etiketes ir apsauginę plėvelę (jeigu taikytina).
- Naudokite šį prietaisą namų ūkiu aplinkoje.
- Nekeiskite šio prietaiso techninių savybių.
- Užtikrinkite, kad ventiliavimo angos nebūtų uždengtos.

- Nepalikite veikiančio prietaiso be priežiūros.
- Kiekvieną kartą panaudoję prietaisą, kaitvietę išjunkite.
- Nepasitikėkite prikaistuvių detektoriumi.
- Nedėkite stalo įrankių arba prikaistuvių dangčių ant kaitviečių. Jie gali įkaisti.
- Nenaudokite šio prietaiso, jeigu jūsų rankos šlapios arba jeigu jis liečiasi prie vandens.
- Nenaudokite prietaiso kaip darbatalio arba vietos daiktams laikyti.
- Jeigu prietaiso paviršius įtrūktų, nedelsdami atjunkite prietaisą nuo elektros tinklo. Taip išvengsite elektros smūgio.
- Naudotojai, turintys širdies stimulatorių, turi išlaikyti ne mažesnę kaip 30 cm atstumą nuo indukcinio kaitviečių, kai prietaisas veikia.
- Kai dedate maistą į karštą aliejų, aliejus gali ištikšti.



ĮSPĖJIMAS!

Gaisro ir sprogimo pavojus

- Kaitinant riebalus arba aliejų, gali kilti lengvai užsiliepsnojančių garų. Kaitindami riebalus ir aliejų, būkite atsargūs, kad liepsna arba įkaitę daiktai jų neuždegtų.
- Įkaitusio aliejaus garai gali savaime užsiliepsnoti.
- Naudotas aliejus, kuriame yra maisto likučių, gali užsiliepsnoti esant žemesnei temperatūrai nei aliejus, kuris yra naudojamas pirmą kartą.
- Šalia prietaiso, į prietaisą arba ant jo nedėkite degių produktų arba degiais produktais sudrėkintų daiktų.



ĮSPĖJIMAS!

Pavojus sugadinti prietaisą.

- Nestatykite įkaitusių prikaistuvių ant valdymo skydelio.
- Nestatykite ant karštų kaitviečių tuščių prikaistuvių.
- Būkite atsargūs, kad ant prietaiso nenukristų daiktai arba prikaistuviai. Jie gali pažeisti paviršių.
- Nejunkite kaitviečių, nepastatę ant jų prikaistuvių arba ant jų pastatę tuščius prikaistuvius.

- Nedėkite ant prietaiso aliuminio folijos.
- Indai iš ketaus, aliuminio arba su sugadintais dugnais gali subraižyti stiklą / stiklo keramiką. Jeigu tokius indus nuo maisto gaminimo paviršiaus reikia patraukti, juos visada kelkite, o ne traukite.
- Šis prietaisas skirtas tik maistui gaminti. Jį draudžiama naudoti kitais tikslais, pavyzdžiui, patalpai šildyti.

2.4 Valymas ir priežiūra

- Reguliariai valykite prietaisą, kad apsaugotumėte paviršiaus medžiagą nuo nusidėvėjimo.
- Išjunkite prietaisą ir leiskite jam atvėsti prieš valant.
- Atjunkite prietaisą nuo elektros tinklo, prieš atlikdami techninės priežiūros darbus.
- Prietaisui valyti nenaudokite garų ir nepurškite vandeniu.
- Nuvalykite prietaisą drėgna, minkšta šluoste. Naudokite tik neutralius

ploviklius. Nenaudokite šveičiamųjų produktų, šveitimo kempinių, tirpiklių arba metalinių grandyklų.

2.5 Seno prietaiso išmetimas



ĮSPĖJIMAS!

Pavojus susižeisti arba uždusti.

- Norėdami sužinoti, kaip tinkamai išmesti seną prietaisą, susisiekite su atitinkama savivaldybės įstaiga.
- Ištraukite maitinimo laido kištuką iš maitinimo tinklo lizdo.
- Nupjaukite elektros laidą ir išmeskite jį.

2.6 Techninė priežiūra

- Dėl prietaiso remonto kreipkitės į įgaliotąjį aptarnavimo centrą.
- Naudokite tik originalias atsargines dalis.

3. GAMINIO APRAŠYMAS

3.1 Maisto gaminimo paviršių išdėstymas

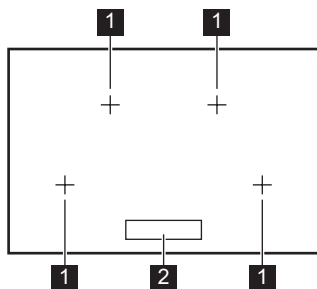

1 Indukcinė kaitvietė

2 Valdymo skydelis

3.2 Valdymo skydelio išdėstymas

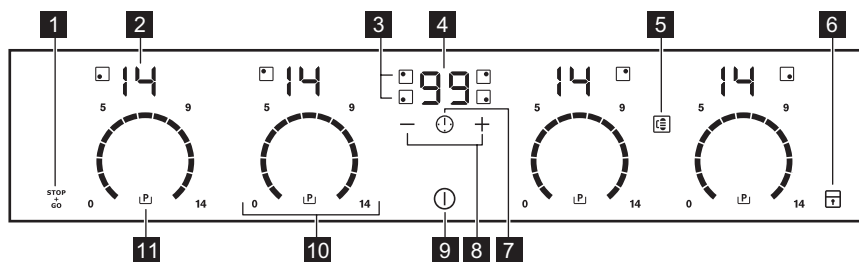

Norėdami matyti valdymo skydelį, įjunkite prietaisą su ①.

Prietaisą valdykite jautiklių laukais. Rodiniai, indikatoriai ir garso signalai parodo, kurios funkcijos veikia.

| Juti- klio laukas | Funkcija | Pastaba |
|-------------------------|----------|---|
| 1 | STOP+GO | Įjungia ir išjungia funkciją. |
| 2 | - | Kaitinimo lygio rodmuo |
| 3 | - | Kaitviečių laikmačio indika- toriai |
| 4 | - | Laikmačio ekranas |
| 5 | ☞ | Grill Function |
| 6 | 🔒 | Užrakinimas / Vaikų sau- gos įtaisas |
| 7 | ⌚ | - |
| 8 | + / - | - |
| 9 | ⓪ | ĮJUNGTA / IŠJUNGTA |
| 10 | - | Valdymo juosta |
| 11 | P | Galingumo funkcija |

3.3 Kaitinimo lygių rodmenys

| Ekranas | Aprašymas |
|---------|---------------------|
| ☞ | Kaitvietė išjungta. |

| Ekranas | Aprašymas |
|---------|---|
| | Kaitvietė veikia. |
| | STOP+GO funkcija veikia. |
| | Automatinis įkaitinimas funkcija veikia. |
| | Veikia Galingumo funkcija. |
| | Įvyko veikimo triktis. |
| | OptiHeat Control (3 veiksmas. Likusio karščio indikatorius) : gaminamas maistas / palaikoma šiluma / likęs karštis. |
| | Užrakinimas /Vaikų saugos įtaisas funkcija veikia. |
| | Prikaistuvius netinkamas arba per mažas, arba neuždėtas ant kaitvietės. |
| | Automatinis išjungimas funkcija veikia. |

3.4 OptiHeat Control (3 veiksmas. Likusio karščio indikatorius)

Indukcinės kaitvietės maisto gaminimo metu kaitina tiesiogiai prikaistuvio pagrindą. Stiklo keramikos paviršius išyla dėl likusio prikaistuvio karščio.



ISPĖJIMAS!

Pavojus nusidenginti dėl likusio karščio. Indikatorius rodo likusio karščio lygį.

4. KASDIENIS NAUDOJIMAS



ISPĖJIMAS!

Žr. saugos skyrius.

4.1 Įjungimas ir išjungimas

Lieskite 1 sekundę, kad įjungtumėte arba išjungtumėte kaitlentę.

Valdymo skydelis įsijungia, kai įjungiame kaitlentę, ir išsijungia, kai ją išjungiame. Kai kaitlentė yra išjungta, galite matyti tik jutiklio lauką.

4.2 Automatinis išjungimas

Ši funkcija automatiškai išjungia kaitlentę, jeigu:

- visos kaitvietės yra išjungtos;

- įjungę kaitlentę, nenustatėte kaitinimo lygio;
 - kažką išliejote arba padėjote ką nors (puodą, šluostę ir pan.) ant valdymo skydelio ilgesniam laikui nei 10 sekundžių. Pasigirsta garso signalas ir kaitlentė išsijungia. Nuimkite daiktą arba nuvalykite valdymo skydelį;
 - kaitlentė perkaista (pvz., jeigu kaitinate tuščią keptuvę). Palaukite, kol kaitvietė atauš, prieš vėl naudodami kaitlentę;
 - naudojate netinkamus prikaistuvius.
- Užsidega simbolis ir po 2 minučių kaitvietė išsijungia automatiškai;
- neišjungėte kaitvietės arba nepakeitėte kaitinimo lygio. Po tam

tikro laiko užsidega  ir kaitlentė išsijungia.

Santykis tarp kaitinimo lygio ir laiko, po kurio kaitlentė išsijungia:

| Kaitinimo lygis | Kaitlentė išsijungia po |
|---|-------------------------|
|  1–3 | 6 valandų |
| 4–7 | 5 valandų |
| 8–9 | 4 valandų |
| 10–14 | 1,5 valandos |

4.3 Kaitinimo lygis

Norėdami nustati ar pakeisti kaitinimo lygį:

Palieskite valdymo juostą ties tinkamu kaitinimo lygiu arba pirštu lieskite valdymo juostą, kol pasieksite tinkamą kaitinimo lygį.

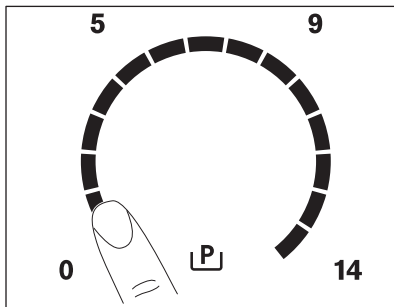

4.4 Kaitviečių naudojimas

Prikaistuvį uždėkite ant kryželio / kvadrato ant jūsų gaminimui naudojamą paviršiaus. Visiškai uždenkite kryželį / kvadratą. Indukcinės kaitvietės prisitaiko automatiškai pagal prikaistuvio dugno dydį. Galite gaminti naudodami didelį prikaistuvį ant dviejų kaitviečių vienu metu.

4.5 Grill Function

 Naudokite šią funkciją su Maxisense Plancha griliu¹⁾ priedas.

Ši funkcija sujungia dvi dešiniąsias kaitvietes ir jos veikia kaip viena, kad galėtumėte naudoti priedą.

Pirmiausiai nustatykite vienos dešinėsios kaitvietės kaitinimo lygį.

Norėdami įjungti funkciją: palieskite . Norėdami nustatyti arba pakeisti kaitinimo lygį, palieskite vieną iš dešiniųjų valdymo jutiklių.



Norėdami išjungti funkciją: palieskite . Kaitvietės veikia atskirai.

4.6 Automatinis įkaitinimas

Jeigu suaktyvinsite šią funkciją, per trumpesnį laiką pasieksite reikalingą kaitinimo lygį. Įjungus šią funkciją, tam tikram laikui nustatomas didžiausias kaitinimo lygis, o vėliau mažinamas iki reikiamo kaitinimo lygio.

 Kaitvietė turi būti šalta, kad galėtumėte įjungti šią funkciją.

Norėdami įjungti šią funkciją

kaitviete: palieskite  ( užsidega). Nedelsdami palieskite tinkamą kaitinimo lygį. Po 5 sekundžių užsidega .

Norėdami išjungti funkciją: pakeiskite kaitinimo lygį.

4.7 Galingumo funkcija

Ši funkcija padidina indukcinį kaitviečių galią. Indukcinei kaitviete šią funkciją galima įjungti tik ribotam laikui. Po to indukcinė kaitvietė automatiškai grįžta į aukščiausią kaitinimo lygį.

 Žr. skyrių „Techninė informacija“.

Norėdami įjungti šią kaitvietės funkciją: palieskite . Užsidega .

¹⁾ Priedas su prietaisu nepristatomas. Dėl papildomos informacijos kreipkitės į vietos tiekėją.

Norėdami išjungti funkciją: pakeiskite kaitinimo lygį.

4.8 Laikmatis

Atgalinės atskaitos laikmatis

Šią funkciją naudokite kaitvietės viena maisto gamtinimo trukmei nustatyti.

Pirmiausiai nustatykite kaitvietę, o po to – funkciją. Kaitinimo lygį galite nustatyti prieš nustatydami arba jau nustatę funkciją.



Norėdami nustatyti kaitvietę: lieskite



 pakartotinai tol, kol įsijungs reikiamos kaitvietės indikatorius.

Norėdami įjungti funkciją: palieskite laikmačio  laikui nustatyti (00–99 min.). Kai kaitvietės indikatorius pradeda lėtai mirksėti, pradėdama atgalinė laiko atskaita.

Norėdami pamatyti likusį laiką:

kaitvietę nustatykite, naudodami . Kaitvietės indikatorius pradeda greitai mirksėti. Ekране rodomas likęs laikas.

Norėdami pakeisti laiką: kaitvietę nustatykite, naudodami . Palieskite  arba .

Norėdami išjungti funkciją: su  nustatykite kaitvietę ir palieskite . Likęs laikas skaičiuojamas atgal iki 00. Kaitvietės indikatorius užgęsta.



Kai laikas baigiasi, pasigirsta garso signalas ir mirksi 00. Kaitvietė išsijungia.



Norėdami išjungti garsą: palieskite .

CountUp Timer (Pradinės laiko atskaitos laikmatis)

Galite naudoti šią funkciją, jeigu norite sužinoti, kiek laiko kaitvietė veikia.

Norėdami nustatyti kaitvietę: lieskite



 pakartotinai tol, kol įsijungs reikiamos kaitvietės indikatorius.

Norėdami įjungti funkciją: palieskite , užsidega laikmačio . Kai kaitvietės indikatorius pradeda lėtai mirksėti, pradėdama pradinę laiko atskaita.

Ekране tai rodoma , tai skaičiuojamas laikas (minutėmis).



Norėdami pamatyti, kiek laiko veikia kaitvietė: kaitvietę nustatykite,

naudodami . Kaitvietės indikatorius pradeda greitai mirksėti. Ekране rodoma, kiek laiko veikia kaitvietė.

Norėdami išjungti funkciją: su  nustatykite kaitvietę ir palieskite  arba . Kaitvietės indikatorius užgęsta.

Minučių skaitlys

Galite naudoti šią funkciją kaip **minučių skaitlį**, kai kaitlentė yra įjungta ir kaitvietės neveikia (kaitinimo lygio ekране rodoma ).

Norėdami įjungti funkciją: palieskite . Palieskite  arba , kad nustatytumėte laiką. Kai laikas baigiasi, pasigirsta garso signalas ir mirksi 00.

Norėdami išjungti garsą: palieskite .





Ši funkcija neturi poveikio kaitviečių veikimui.

4.9 STOP+GO

Funkcija nustato visas veikiančias kaitvietes į žemiausią kaitinimo lygį.

Veikiant funkcijai kaitinimo lygio keisti negalima.

Funkcija neišjungia laikmačio funkcijų.



Norėdami įjungti funkciją: palieskite  .  užsidega.

Norėdami išjungti funkciją: palieskite  . Užsidega ankstesnis kaitinimo lygis.

4.10 Užrakinimas

Galite užrakinoti valdymo skydelį, kai kaitvietės veikia. Taip galima išvengti atsitiktinio kaitinimo lygio pakeitimo.

Pirmiausia nustatykite kaitinimo lygį.

Norėdami įjungti funkciją: palieskite  .  užsidega 4 sekundėms. Laikmatis lieka įjungtas.

Norėdami išjungti funkciją: palieskite  . Užsidega ankstesnis kaitinimo lygis.



Išjungus kaitlentę, išjungiami ir ši funkcija.

4.11 Vaikų saugos įtaisas

Ši funkcija apsaugo, kad kaitlentė nepradėtų veikti atsitiktinai.

Norėdami įjungti funkciją: įjunkite kaitlentę su ①. Kaitinimo lygio nenustatykite. Palieskite ir palaikykite 4 sekundes. Įsižiėbs . Išjunkite kaitlentę su ①.

Norėdami išjungti funkciją: įjunkite kaitlentę su ①. Kaitinimo lygio nenustatykite. Palieskite ir palaikykite 4 sekundes. Įsižiėbs . Išjunkite kaitlentę su ①.

Norėdami nepaisyti funkcijos tik vienam maisto gaminimui: įjunkite kaitlentę su ①. įsižiėbia. Palieskite ir 4 sekundes palaikykite . **Per 10 sekundžių nustatykite kaitinimo lygį.** Kaitlentę galima naudoti. Kai išjungiate kaitlentę su ①, funkcija vėl veikia.

4.12 OffSound Control (Garso signalų išjungimas ir įjungimas)

Išjunkite kaitlentę. Palieskite ir 3 sekundes palaikykite ①. Ekranas įsijungia ir išsijungia. Palieskite ir palaikykite 3 sekundes. Įsižiėbs arba . Palieskite laikmatį, kad pasirinktume vieną iš šių:

- – garso signalai išjungti

- – garso signalai įjungti
- Norėdami patvirtinti pasirinkimą, palaukite, kol kaitlentė automatiškai išsijungis.

Kai funkcija yra nustatyta ties , garso signalai girdimi tik tuo atveju, kai:

- paliečiate ①;
- Minučių skaitlys išsijungia
- Atgalinės atskaitos laikmatis išsijungia
- kažką padėjote ant valdymo skydelio.

4.13 Funkcija Galios valdymas

- Kaitvietės sugrupuojamos pagal vietą ir kaitlentės fazių skaičių. Žr. paveikslėlį.
- Kiekvienos fazės maksimali elektros apkrova yra 3 700 W.
- Ši funkcija paskirsto galią tarp kaitviečių, prijungtų prie tos pačios fazės.
- Ši funkcija įsijungia, kai bendra kaitviečių, prijungtų prie vienos fazės, elektros apkrova viršija 3 700 W.
- Ši funkcija sumažina galią kitoms kaitvietėms, prijungtoms prie tos pačios fazės.
- Kaitvietės, kurios galia yra sumažinta, kaitinimo lygio rodmuo kinta tarp dviejų lygių.

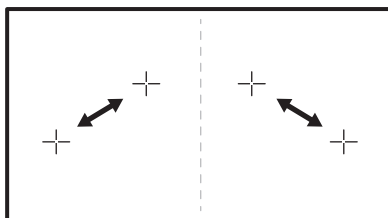

5. PATARIMAI



ĮSPĖJIMAS!

Žr. saugos skyrius.

5.1 Prikaistuviai



Indukcinių kaitviečių stripus elektromagnetinis laukas labai greitai įkaitina prikaistus.

i Indukcinėms kaitvietėms naudokite tinkamus prikaistuvius.

Prikaistuvių medžiaga

- **tinkama:** ketus, plienas, emaliuotas plienas, nerūdijantis plienas, daugiasluoksnis dugnas (su atitinkamu gamintojo ženklu).
- **netinkama:** aliuminis, varis, žalvaris, stiklas, keramika, porcelianas.

Prikaistuviai tinka indukcinėi viryklei, jeigu:

- nedidelis kiekis vandens labai greitai užverda ant kaitvietės, nustatytos aukščiausiu kaitinimo lygiu;
- ant prikaistuvio dugno prikimba magnetas.

i Prikaistuvio dugnas turi būti kuo storesnis ir lygesnis.

Prikaistuvių matmenys

Indukcinės kaitvietės prisitaiko automatiškai pagal prikaistuvio dugno dydį iki tam tikros ribos.

Kaitvietės veiksmingumas yra susijęs su prikaistuvio skersmeniu. Mažesnio nei minimalaus skersmens prikaistuvius gauna tik dalį kaitvietės sukuriamos galios.

i Žr. skyrių „Techninė informacija“.

5.2 Triukšmo lygis naudojimo metu

Jeigu girdite:

- traškėjimą: indai pagaminti iš skirtingų medžiagų (sumuštinio principu).
- švilpimą: naudojate kaitvietę nustatę didelę galią ir prikaistuvius, pagamintus iš skirtingų medžiagų (kelių sluoksnių principu).
- dūzgimas: naudojate didelę galią.
- spragsėjimas: elektrinis perjungimas.
- šnypštimas, gaudimas: veikia ventiliatorius.

Šis triukšmas yra normalus ir nereiškia kaitlentės gedimo.

5.3 Ūko Timer (Ekonominis laikmatis)

Energijos taupymo tikslais kaitvietės kaitinimo elementas automatiškai išsijungia anksčiau, nei pasigirsta atgalinės laiko atskaitos garso signalas. Veikimo trukmė priklauso nuo kaitinimo lygio ir maisto gaminimo trukmės.

5.4 Maisto gaminimo pavyzdžiai

Kaitinimo lygis ir kaitvietės energijos sąnaudos susiję netiesiogiai. Didesnis kaitinimo lygis nėra tiesiogiai proporcingas kaitvietės energijos sąnaudų padidėjimui. Tai reiškia, kad kaitvietė, veikianti vidutiniu kaitinimo lygiu, naudoja mažiau nei pusę savo galios.

i Duomenys lentelėje yra tik orientacinio pobūdžio.

| Kaitinimo lygis | Naudojimas: | Laikas (min.) | Patarimai |
|---|--|---------------|---------------------------------|
|  - 1 | Išlaikykite pagamintą maistą šiltą. | jeigu reikia | Uždenkite prikaistuvį dangčiu. |
| 1–3 | „Hollandaise“ padažas, lydimas: sviestas, šokoladas, želatina. | 5–25 | Retkarčiais pamaišykite. |
| 1–3 | Tiršinimas: purūs omletai, kepti kiaušiniai. | 10–40 | Gaminkite uždenę prikaistuvius. |

| Kaitinimo lygis | Naudojimas: | Laikas (min.) | Patarimai |
|---|--|---------------|--|
| 3–5 | Tinka virti ryžius ir gaminti piešniškus patiekalus, taip pat šildyti pagamintus patiekalus. | 25–50 | Verdant ryžius, vandens turi būti dvigubai daugiau nei ryžių; gamindami pieno patiekalus, juos kartkartėmis pamaišykite. |
| 5–7 | Daržovių gaminimas garuose, žuvis, mėsa. | 20–45 | Įpilkite kelis valgomuosius šaukštus skysčio. |
| 7–9 | Bulvių virimas garuose. | 20–60 | Gamindami 750 g bulvių, naudokite daugiausia ¼ l vandens. |
| 7–9 | Tinka gaminti didesnius maisto kiekius, troškinius ir sriubas. | 60–150 | Iki 3 l skysčio ir ingredientai. |
| 9–12 | Neintensyvus kepimas: tinka kepti eskalopus, veršienos muštinius, kotletus, pyragėlius su įdaru, dešreles, kepenėles, miltų, sviesto ir pieno mišinius, kiaušinius, blynus, spurgas. | jeigu reikia | Patiekalo gaminimo laikui įpusėjus, apverskite. |
| 12–13 | Intensyvus kepimas, smulkiai supjaustytos paskrudintos bulvės, nugarinės žlėgtainis, bifšteksas. | 5–15 | Patiekalo gaminimo laikui įpusėjus, apverskite. |
| 14 | Tinka virti vandeniui, makaronams, skrudinti mėsa (guliašą, troškintą mėsą), kepti bulvių traškučius apsemtus aliejuje. | | |
|  | Tinka virti didelį kiekį vandens. Įjungta galingumo funkcija. | | |

6. VALYMAS IR PRIEŽIŪRA



ISPĖJIMAS!

Žr. saugos skyrius.

6.1 Bendroji informacija

- Valykite kaitlentę po kiekvieno panaudojimo.
- Visada naudokite prikaistuvius, kurių dugnas švarus.
- Įbrėžimai ar tamsios dėmės ant paviršiaus neturi įtakos kaitlentės veikimui.
- Naudokite specialius, kaitlentei valyti tinkamus valiklius.
- Naudokite specialią, stiklui skirtą grandyklę.

6.2 Kaitlentės valymas

- **Nuvalykite nedelsdami:** ištirpusį plastiką, plastikinę foliją ir maistą, kurio sudėtyje yra cukraus. Kitaip šie nešvarumai gali sugadinti kaitlentę. Specialią grandyklę prie stiklo keraminio paviršiaus pridėkite smailiu kampu ir stumkite ašmenis paviršiumi.
- **Kaitlentei pakankamai ataušus pašalinkite:** kalkių nuosėdas, vandens dėmes, riebalų dėmes, metalo spalvos dėmes. Kaitlentę valykite drėgnu skudurėliu ir nedideliu valymo priemonės kiekiu. Nuvalę kaitlentę, ją nusauskite minkštu audiniu.

7. TRIKČIŲ ŠALINIMAS













ĮSPĖJIMAS!

Žr. saugos skyrius.

7.1 Ką daryti, jeigu..

| Problema | Galima priežastis | Atitaisymo būdas |
|---|---|---|
| Kaitlentės negalima įjungti arba valdyti. | Kaitlentė neprijungta arba netinkamai prijungta prie elektros tinklo. | Patikrinkite, ar kaitlentė tinkamai prijungta prie elektros tinklo. Žr. prijungimo schemą. |
| | Suveikė saugiklis. | Patikrinkite, ar veikimas sutriko dėl perdegusio saugiklio. Jeigu saugiklis pakartotinai suveikia, kreipkitės į kvalifikuotą elektriką. |
| | | Dar kartą įjunkite kaitlentę ir nustatykite kaitinimo lygį per mažiau nei 10 sekundžių. |
| | Vienu metu palietėte 2 arba daugiau jutiklių laukų. | Lieskite tik vieną jutiklio lauką. |
| | STOP+GO funkcija veikia. | Žr. skyrių „Kasdienis naudojimas“. |
| | Ant valdymo skydelio yra vandens arba riebalų dėmių. | Nuvalykite valdymo skydelį. |
| Pasigirsta garso signalas ir kaitlentė išsijungia. Kai kaitlentė yra išjungta, girdimas garso signalas. | Kažką padėjote ant vieno arba kelių jutiklių laukų. | Nuimkite daiktą nuo jutiklio laukų. |
| Kaitlentė išsijungia. | Kažką uždėjote ant jutiklio lauko ①. | Nuimkite daiktą nuo jutiklio lauko. |
| Likusio karščio indikatorius neužsidega. | Kaitvietė neįkaitusi, nes veikė pernelyg trumpai. | Jeigu kaitvietė veikė pakankamai ilgai ir jau turėtų būti įkaitusi, kreipkitės į įgaliotąjį techninio aptarnavimo centrą. |
| Neveikia funkcija Automatinis įkaitinimas. | Kaitvietė yra karšta. | Palaukite, kol kaitvietė pakankamai atvės. |
| | Nustatytas didžiausias kaitinimo lygis. | Esant didžiausiam kaitinimo lygiui, galia yra tokia pati kaip ir funkcijos. |

| Problema | Galima priežastis | Atitaisymo būdas |
|---|--|--|
| Kaitinimo lygis keičiamas tarp dviejų lygių. | Galios valdymas funkcija veikia. | Žr. skyrių „Kasdienis naudojimas“. |
| Jutiklių laukai įkaista. | Per didelis prikaistuvius arba jis yra per arti valdiklių. | Jeigu galima, didelius prikaistuvius dėkite ant galinių kaitviečių. |
| Liečiant jutiklių laukus nesamba garso signalas. | Signalai yra išjungti. | Ijunkite garso signalus. Žr. skyrių „Kasdienis naudojimas“. |
| Išjungia  . | Veikia Automatinis išjungimas. | Išjunkite ir vėl įjunkite kaitlentę. |
| Išjungia  . | Vaikų saugos įtaisas ar Užrakinimas funkcija veikia. | Žr. skyrių „Kasdienis naudojimas“. |
| Išjungia  . | Ant kaitvietės neuždėtas prikaistuvius. | Uždėkite prikaistuvį ant kaitvietės. |
| | Netinkamas prikaistuvius. | Naudokite tinkamą prikaistuvį. Žr. skyrių „Patarimai“. |
| | Prikaistuvio dugno skersmuo per mažas kaitvietei. | Naudokite tinkamo dydžio prikaistuvius. Žr. skyrių „Techninė informacija“. |
| | Prikaistuvius neuždengia kryželio / kvadrato. | Visiškai uždenkite kryželį / kvadratą. |
| Išjungia  ir skaičius. | Kaitlentėje aptikta klaida. | Kuriam laikui atjunkite kaitlentę nuo maitinimo tinklo. Atjunkite namo elektros skydinėje esantį saugiklį. Vėl jį įjunkite. Jeigu vėl rodoma  , kreipkitės į įgaliotąjį techninio aptarnavimo centrą. |
| Išjungia  . | Netinkamas elektros prijungimas. Netinkama maitinimo įtampa. | Paprašykite kvalifikuoto elektriko patikrinti instaliaciją. |

| Problema | Galima priežastis | Atitaisymo būdas |
|---|---|---|
| Įsijungia  | Kaitlentėje aptikta klaida, nes užkaistas tuščias prikaistuvis. Taip pat veikia Automatinis išjungimas apsauga nuo kaitviečių perkaitimo. | Išjunkite kaitlentę. Nuimkite karštą prikaistuvį. Maždaug po 30 sekundžių vėl įjunkite kaitvietę. Jeigu problema buvo prikaistuvis, klaidos pranešimas išnyks. Likusio karščio indikatorius gali likti. Palaukite, kol prikaistuvis pakankamai atvės. Patikrinkite, ar jūsų prikaistuvis tinka kaitlentei. Žr. skyrių „Patarimai“. |
| Įsijungia  | Užblokuotas aušinimo ventiliatorius. | Patikrinkite, ar daiktai neblokuoja aušinimo ventiliatoriaus. Jeigu vėl rodoma  , kreipkitės į įgaliotąjį techninio aptarnavimo centrą. |
| Įsijungia  | Netinkamas elektros prijungimas. Kaitlentė prijungta tik prie vienos fazės. | Paprašykite kvalifikuoto elektriko patikrinti instaliaciją. Žr. prijungimo schemą. |

7.2 Jeigu negalite rasti sprendimo...

Jeigu patys negalite rasti problemos sprendimo, kreipkitės į prekybos atstovą arba įgaliotąjį techninio aptarnavimo centrą. Pateikite duomenis iš techninių duomenų lentelės. Taip pat nurodykite stiklo keramikos kaitlentės triženklį raidžių ir skaičių kodą (jis yra stiklo

paviršiaus kampe) ir užsidegusį klaidos pranešimą. Įsitikinkite, ar tinkamai naudojote kaitlentę. Jeigu ne, aptarnavimo centro ar atstovo apsilankymas bus apmokestintas, nepaisant garantinio laikotarpio. Nurodymai apie aptarnavimo centrą ir garantijos sąlygos pateiktos garantijos brošiūroje.

8. ĮRENGIMAS



ĮSPĖJIMAS!

Žr. saugos skyrius.

8.1 Prieš įrengiant

Prieš įrengdami kaitlentę, užrašykite žemiau informaciją iš techninių duomenų plokštelės. Techninių duomenų plokštelę rasite kaitlentės apačioje.

Serijos numeris.....

8.2 Integruojamos kaitlentės

Į baldus įmontuojamos kaitlentės gali būti naudojamos tik po to, kai jos bus įrengtos tinkamame standartus atitinkančiame paviršiuje.

8.3 Prijungimo kabelis

- Kaitlentė pateikiama su elektros laidu.
- Apgadintą elektros kabelį pakeiskite šiuo (arba geresniu) elektros kabeliu: H05BB-F Tmax 90°C. Kreipkitės į vietos techninio aptarnavimo centrą.

8.4 Įrengimas

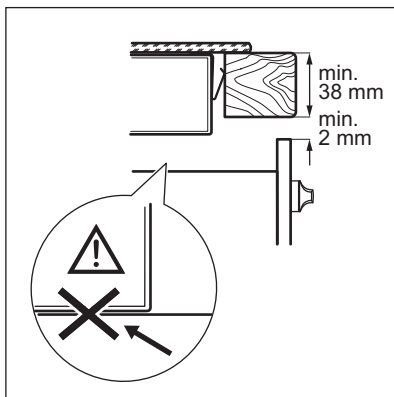
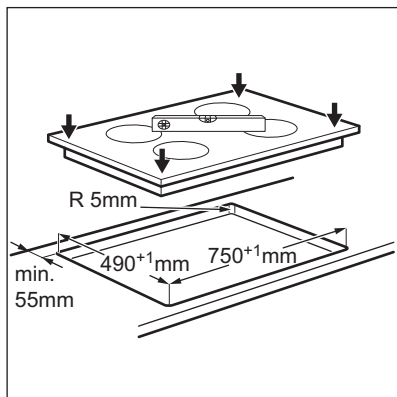
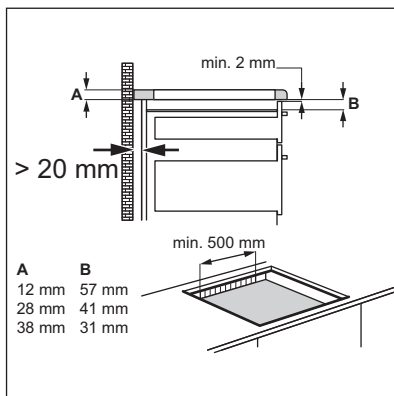
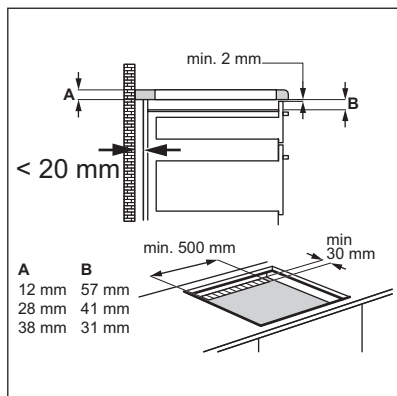
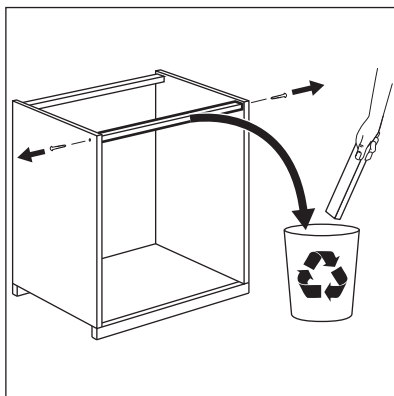
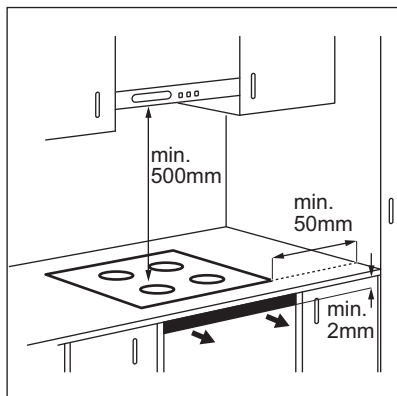

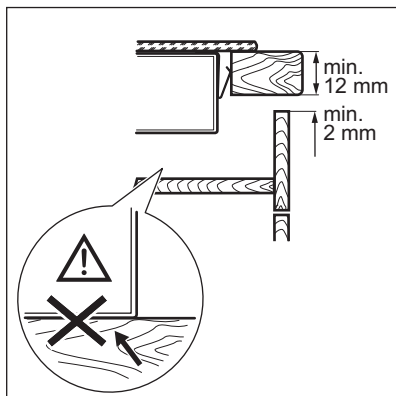

8.5 Apsauginė pertvara

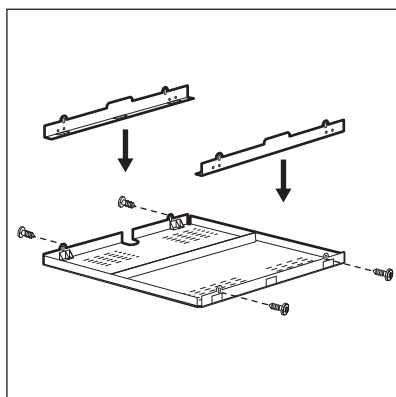

Jeigu naudojate apsauginę pertvarą (papildomą priedą), 2 mm tarpas priekyje oro srautui ir apsauginės grindys tiesiai po kaitlente nereikalingos. Kai kuriose šalyse apsauginės pertvaros priedo gali būti neįmanoma įsigyti. Kreipkitės į savo vietinį tiekėją.



Jeigu kaitlentė įrengiama virš orkaitės, apsauginės pertvaros naudoti negalima.

9. TECHNINĖ INFORMACIJA

9.1 Techninių duomenų plokštelė

Modelis HK874400FB
 Tipas 58 GBD CC AU
 Indukcija 7.4 kW
 Ser. Nr.
 „AEG“

PNC 949 595 198 00
 220–240 V 50–60 Hz
 Pagaminta Vokietijoje
 7.4 kW



9.2 Kaitviečių techniniai duomenys

| Kaitvietė | Vardinė galia (didžiausias kaitinimo lygis) (W) | Galingumo funkcija (W) | Galingumo funkcija didžiausia trukmė (min.) | Prikaistuvio skersmuo (mm) |
|--------------------|---|------------------------|---|----------------------------|
| Kairioji priekinė | 2 300 | 3 200 | 10 | 125–210 |
| Kairioji galinė | 2 300 | 3 200 | 10 | 125–210 |
| Dešinioji priekinė | 2 300 | 3 200 | 10 | 125–210 |
| Dešinioji galinė | 2 300 | 3 200 | 10 | 125–210 |

Kaitviečių galia šiek tiek gali skirtis nuo lentelėje pateiktų duomenų. Ji kinta priklausomai nuo prikaistuvų medžiagos ir matmenų.

Norėdami pasiekti optimalių maisto gaminimo rezultatų, naudokite prikaistuvius, kurių skersmuo ne didesnis nei nurodytas lentelėje.

10. ENERGIJOS EFEKTYVUMAS

10.1 Informacija apie gaminį pagal ES 66/2014 direktyvą

| | | |
|---|--|--|
| Modelio identifikatorius | HK874400FB | |
| Kaitlentės tipas | Integruojama kaitlentė | |
| Kaitviečių skaičius | 4 | |
| Kaitinimo technologija | Indukcija | |
| Apvalių kaitviečių skersmuo (Ø) | Kairioji priekinė Kairioji galinė Dešinioji priekinė Dešinioji galinė | 21,0 cm 21,0 cm 21,0 cm 21,0 cm |
| Kaitvietės energijos sąnaudos (EC electric cooking) | Kairioji priekinė Kairioji galinė Dešinioji priekinė Dešinioji galinė | 172,6 Wh/kg 174,9 Wh/kg 178,3 Wh/kg 174,9 Wh/kg |
| Kaitlentės energijos sąnaudos (EC electric hob) | 175,2 Wh/kg | |

EN 60350-2. Buitiniai elektriniai virimo ir kepimo prietaisai. 2 dalis. Kaitvietės. Eksploatacinių charakteristikų matavimo metodai

Maisto gaminimo srities energijos matavimai ant atitinkamų kaitviečių yra nurodyti kryželiais.

10.2 Energijos taupymas

Jeigu laikysitės toliau pateiktų patarimų, kasdien gamindami galėsite sutaupyti energijos.

- Kai šildote vandenį, naudokite jo tik tiek, kiek reikia.
- Jeigu įmanoma, prikaistuvius uždenkite dangčiais.

- Uždėkite prikaistuvį, prieš įjungdami kaitvietę.
 - Mažesnius prikaistuvius dėkite ant mažesnių kaitviečių.
 - Uždėkite prikaistuvį tiesiai ant kaitvietės vidurio.
- Maistui pašildyti arba išlydyti naudokite likusį karštį.

11. APLINKOS APSAUGA

Atiduokite perdirbti medžiagas, pažymėtas šiuo ženklu . Išmeskite pakuotę į atitinkamą atliekų surinkimo konteinerį, kad ji būtų perdirbta. Padėkite saugoti aplinką bei žmonių sveikatą ir surinkti bei perdirbti elektros ir elektronikos prietaisų atliekas.

Neišmeskite šiuo ženklu  pažymėtų prietaisų kartu su kitomis buitinėmis atliekomis. Atiduokite šį gaminį į vietos atliekų surinkimo punktą arba susisiekite su vietos savivaldybe dėl papildomos informacijos.

SPIS TREŚCI

| | |
|---|----|
| 1. INFORMACJE DOTYCZĄCE BEZPIECZEŃSTWA..... | 41 |
| 2. WSKAZÓWKI DOTYCZĄCE BEZPIECZEŃSTWA..... | 42 |
| 3. OPIS URZĄDZENIA..... | 45 |
| 4. CODZIENNA EKSPLOATACJA..... | 47 |
| 5. WSKAZÓWKI I PORADY..... | 50 |
| 6. KONSERWACJA I CZYSZCZENIE..... | 52 |
| 7. ROZWIĄZYWANIE PROBLEMÓW..... | 53 |
| 8. INSTALACJA..... | 56 |
| 9. DANE TECHNICZNE..... | 58 |
| 10. EFEKTYWNOŚĆ ENERGETYCZNA..... | 59 |

Z MYŚLĄ O PERFEKCYJNYCH REZULTATACH

Dziękujemy za wybór tego produktu AEG. Zaprojektowaliśmy go z myślą o wieloletniej bezawaryjnej pracy i wyposażyliśmy w innowacyjne rozwiązania techniczne ułatwiające życie – nie wszystkie te funkcje można znaleźć w zwykłych urządzeniach. Prosimy o poświęcenie kilku minut na zapoznanie się z niniejszą dokumentacją w celu zapewnienia najlepszego wykorzystania urządzenia.

Zapraszamy na naszą witrynę internetową, aby:



Otrzymać wskazówki dotyczące użytkowania, broszury, pomoc w rozwiązywaniu problemów oraz informacje dotyczące serwisu:

www.aeg.com



Zarejestrować swój produkt i uprościć jego obsługę serwisową:

www.registreaeg.com



Nabyć akcesoria, materiały eksploatacyjne i oryginalne części zamienne do swojego urządzenia:

www.aeg.com/shop

OBSŁUGA KLIENTA

Zalecamy stosowanie oryginalnych części zamiennych.

Kontaktując się z autoryzowanym centrum serwisowym, należy przygotować poniższe dane: model, numer produktu, numer seryjny.

Stosowne informacje można znaleźć na tabliczce znamionowej.



Ostrzeżenie / Przestroga – Informacje dotyczące bezpieczeństwa



Ogólne informacje i wskazówki



Informacje dotyczące środowiska naturalnego

Producent zastrzega sobie możliwość wprowadzenia zmian bez wcześniejszego powiadomienia.

1. INFORMACJE DOTYCZĄCE BEZPIECZEŃSTWA

Przed instalacją i rozpoczęciem eksploatacji urządzenia należy uważnie zapoznać się z załączoną instrukcją obsługi. Producent nie odpowiada za uszkodzenia i obrażenia ciała spowodowane nieprawidłową instalacją i eksploatacją. Należy zachować instrukcję wraz z urządzeniem do wykorzystania w przyszłości.

1.1 Bezpieczeństwo dzieci i osób o ograniczonych zdolnościach ruchowych, sensorycznych lub umysłowych

- Urządzenie mogą obsługiwać dzieci po ukończeniu ósmego roku życia oraz osoby o ograniczonych zdolnościach fizycznych, sensorycznych lub umysłowych, a także nieposiadające odpowiedniej wiedzy lub doświadczenia, jeśli będą one nadzorowane lub zostaną poinstruowane w zakresie bezpiecznego korzystania z urządzenia i będą świadome związanych z tym zagrożeń.
- Nie należy pozwalać, aby dzieci bawiły się urządzeniem.
- Wszystkie opakowania należy przechowywać poza zasięgiem dzieci.
- Dzieci i zwierzęta nie powinny zbliżać się do pracującego lub stygnącego urządzenia. Łatwo dostępne elementy urządzenia mocno się nagrzewają.
- Jeśli urządzenie jest wyposażone w blokadę uruchomienia, zaleca się, aby ją włączyć.
- Czyszczeniem i konserwacją nie mogą zajmować się dzieci bez nadzoru dorosłych.
- Dzieci poniżej 3 roku życia nie powinny znajdować się w pobliżu urządzenia, jeśli nie są pod stałym nadzorem.

1.2 Ogólne zasady bezpieczeństwa

- Urządzenie oraz jego nieosłonięte elementy nagrzewają się podczas pracy do wysokiej temperatury. Nie dotykać elementów grzejących.
- Nie sterować urządzeniem zewnętrznym zegarem ani niezależnym układem zdalnego sterowania.
- Pozostawienie bez nadzoru potraw zawierających tłuszcz lub olej na włączonej płycie grzejnej może być przyczyną pożaru.
- Nie gasić pożaru wodą – należy wyłączyć urządzenie, a następnie przykryć płomień pokrywą lub kocem gaśniczym.
- Nie przechowywać żadnych przedmiotów na powierzchni gotowania.
- Na powierzchni płyty grzejnej nie wolno kłaść przedmiotów metalowych, takich jak sztucce lub pokrywki do garnków, ponieważ mogą one bardzo się rozgrzać.
- Nie czyścić urządzenia za pomocą myjek parowych.
- Po zakończeniu używania płyty należy wyłączyć pole grzejne za pomocą elementu sterującego. Nie polegać na działaniu układu wykrywania obecności naczyń.
- Jeśli na powierzchni szkła ceramicznego / powierzchni szklanej pojawią się pęknięcia, należy wyłączyć urządzenie, aby uniknąć zagrożenia porażeniem prądem elektrycznym.
- Jeśli przewód zasilający jest uszkodzony, ze względów bezpieczeństwa musi go wymienić producent, autoryzowany serwis lub inna wykwalifikowana osoba.

2. WSKAZÓWKI DOTYCZĄCE BEZPIECZEŃSTWA

2.1 Instalacja



OSTRZEŻENIE!

Urządzenie może zainstalować wyłącznie wykwalifikowana osoba.

- Usunąć wszystkie elementy opakowania.
- Nie instalować ani nie używać uszkodzonego urządzenia.
- Postępować zgodnie z instrukcją instalacji załączoną do urządzenia.
- Zachować minimalne odstępstwa od innych urządzeń i mebli.

- Zachować ostrożność podczas przenoszenia urządzenia, ponieważ jest ono ciężkie. Zawsze używać rękawic ochronnych.
- Po przycięciu zabezpieczyć krawędzie blatu przed wilgocią za pomocą odpowiedniego przewodu uszczelniacza.
- Zabezpieczyć spód urządzenia przed dostępem pary i wilgoci.
- Nie instalować urządzenia przy drzwiach ani pod oknem. Zapobiegnie to możliwości strącenia gorącego naczynia z urządzenia przy otwieraniu okna lub drzwi.
- Instalując urządzenie nad szufladami, należy zapewnić wystarczająco dużo miejsca między dolną częścią urządzenia a górną szufladą, aby umożliwić prawidłowy obieg powietrza.
- Spód urządzenia może się mocno nagrzewać. Pod urządzeniem należy zamontować niepalną płytę, uniemożliwiającą dostęp do urządzenia od spodu.
- Pozostawić 2 mm przestrzeni wentylacyjnej między blatem roboczym a przednią częścią zamontowanego pod nim urządzenia. Gwarancja nie obejmuje uszkodzeń spowodowanych brakiem odpowiedniej przestrzeni wentylacyjnej.
- Upewnić się, że urządzenie jest prawidłowo zainstalowane. Luźny lub niewłaściwy przewód zasilający bądź wtyczka (jeśli dotyczy) może być przyczyną przegrzania styków.
- Użyć odpowiedniego przewodu zasilającego.
- Nie dopuszczać do splątania przewodów elektrycznych.
- Upewnić się, że zostało zainstalowane zabezpieczenie przed porażeniem prądem.
- Przewód zasilający należy przymocować obejmą w celu jego mechanicznego odciążenia.
- Podczas podłączania urządzenia do gniazda sieciowego upewnić się, że przewód zasilający lub jego wtyczka (jeśli dotyczy) nie będzie dotykać rozgrzanych elementów urządzenia lub naczyń
- Nie stosować rozgałęźników ani przedłużaczy.
- Należy uważać, aby nie uszkodzić wtyczki (jeśli dotyczy) ani przewodu zasilającego. Wymianę uszkodzonego przewodu zasilającego należy zlecić autoryzowanemu centrum serwisowemu lub wykwalifikowanemu elektrykowi.
- Zarówno dla elementów znajdujących się pod napięciem, jak i zaizolowanych części, zabezpieczenie przed porażeniem prądem należy zamocować w taki sposób, aby nie można go było odłączyć bez użycia narzędzi.
- Podłączyć wtyczkę do gniazda elektrycznego dopiero po zakończeniu instalacji. Należy zadbać o to, aby w zainstalowanym urządzeniu wtyczka przewodu zasilającego była łatwo dostępna.
- Jeśli gniazdo elektryczne jest obluzowane, nie wolno podłączać do niego wtyczki.
- Odłączając urządzenie, nie ciągnąć za przewód zasilający. Zawsze ciągnąć za wtyczkę.
- Konieczne jest zastosowanie odpowiednich wyłączników obwodu zasilania: wyłączników automatycznych, bezpieczników topikowych (typu wykręcanego – wyjmowanych z oprawki),

2.2 Podłączenie do sieci elektrycznej



OSTRZEŻENIE!

Występuje zagrożenie pożarem i porażeniem prądem elektrycznym.

- Wszystkie połączenia elektryczne powinien wykonać wykwalifikowany elektryk.
- Urządzenie musi być uziemione.
- Przed wykonaniem jakiegokolwiek czynności upewnić się, że urządzenie jest odłączone od zasilania.
- Należy upewnić się, że informacje o podłączeniu elektrycznym podane na tabliczce znamionowej są zgodne z parametrami instalacji zasilającej. W przeciwnym razie należy skontaktować się z elektrykiem.

wyłączników różnicowo-prądowych (RCD) oraz styczników.

- W instalacji elektrycznej należy zastosować wyłącznik obwodu umożliwiający odłączenie urządzenia od zasilania na wszystkich biegunach. Wyłącznik obwodu musi mieć rozwarcie styków wynoszące minimum 3 mm.

2.3 Eksploatacja



OSTRZEŻENIE!

Zagrożenie odniesieniem obrażeń ciała, oparzeniem, porażeniem prądem.

- Przed pierwszym użyciem urządzenia należy usunąć z niego wszystkie elementy opakowania, etykiety i folię ochronną (jeśli dotyczy).
- Urządzenia należy używać w warunkach domowych.
- Nie zmieniać parametrów technicznych urządzenia.
- Należy upewnić się, że otwory wentylacyjne są drożne.
- Nie pozostawiać włączonego urządzenia bez nadzoru.
- Po każdym użyciu wyłączyć pole grzejne.
- Nie polegać na działaniu układu wykrywania obecności naczyń.
- Nie kłaść sztućców ani pokrywek naczyń na polach grzejnych. Mogą one się one silnie rozgrzać.
- Nie obsługiwać urządzenia mokrymi rękami lub jeśli ma ono kontakt z wodą.
- Nie używać urządzenia jako powierzchni roboczej ani miejsca do przechowywania przedmiotów.
- Jeśli na powierzchni urządzenia pojawią się pęknięcia, należy natychmiast odłączyć je od zasilania. Pozwoli to uniknąć zagrożenia porażeniem prądem elektrycznym.
- Gdy urządzenie jest włączone, użytkownicy z wszczepionym rozrusznikiem serca nie powinni zbliżyć się do indukcyjnych pól grzejnych na odległość mniejszą niż 30 cm.
- Podczas wkładania żywności do gotącego oleju może on przyskać.



OSTRZEŻENIE!

Zagrożenie pożarem i wybuchem

- Pod wpływem wysokiej temperatury tłuszcz i olej mogą uwalniać łatwopalne opary. Podczas podgrzewania tłuszczów i oleju nie wolno zbliżać do nich źródeł ognia ani rozgrzanych przedmiotów.
- Opary uwalniane przez gorący olej mogą ulec samoczynnemu zapłonowi.
- Zużyty olej zawierający pozostałości produktów spożywczych ma niższą temperaturę zapłonu niż świeży olej.
- Nie umieszczać w urządzeniu, na nim ani w jego pobliżu łatwopalnych substancji ani przedmiotów nasączonych łatwopalnymi substancjami.



OSTRZEŻENIE!

Występuje zagrożenie uszkodzenia urządzenia.

- Nie stawiać gorących naczyń na panelu sterowania.
- Nie dopuszczać do wygotowania się potraw.
- Nie dopuszczać do upadku naczyń lub innych przedmiotów na powierzchnię urządzenia. Może to spowodować jej uszkodzenie.
- Nie włączać pól grzejnych bez naczyń ani z pustymi naczyniami.
- Nie kłaść na urządzeniu folii aluminiowej.
- Naczynia żeliwne, aluminiowe lub ze zniszczonym spodem mogą spowodować zarysowanie szkła lub szkła ceramicznego. Dlatego nie należy przesuwac ich po powierzchni gotowania.
- Urządzenie jest przeznaczone wyłącznie do przyrządzania potraw. Nie wolno go używać do innych celów, takich jak np. ogrzewanie pomieszczeń.

2.4 Konserwacja i czyszczenie

- Aby zapobiec uszkodzeniu powierzchni urządzenia, należy regularnie ją czyścić.

- Przed rozpoczęciem czyszczenia urządzenia należy je wyłączyć i zaczekać, aż ostygnie.
- Przed przystąpieniem do konserwacji urządzenia należy odłączyć je od zasilania.
- Do czyszczenia urządzenia nie wolno używać wody pod ciśnieniem ani pary wodnej.
- Czyścić urządzenie za pomocą wilgotnej szmatki. Stosować wyłącznie obojętne detergenty. Nie stosować produktów ściernych, myjek do szorowania, rozpuszczalników ani metalowych przedmiotów.
- Aby uzyskać informacje dotyczące prawidłowej utylizacji urządzenia, należy skontaktować się z lokalnymi władzami.
- Odłączyć urządzenie od źródła zasilania.
- Odciąć i wyrzucić przewód zasilający.

2.6 Serwis

- Należy skontaktować się z autoryzowanym punktem serwisowym, który naprawi urządzenie.
- Należy stosować wyłącznie oryginalne części zamienne.

2.5 Utylizacja



OSTRZEŻENIE!

Występuje zagrożenie odniesieniem obrażeń ciała lub uduszeniem.

3. OPIS URZĄDZENIA

3.1 Układ powierzchni gotowania

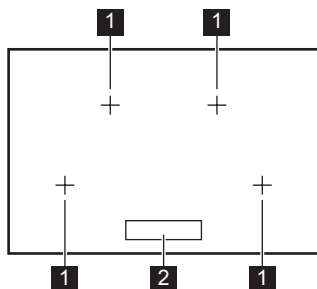

- 1 Indukcyjne pole grzejne
- 2 Panel sterowania

3.2 Układ panelu sterowania

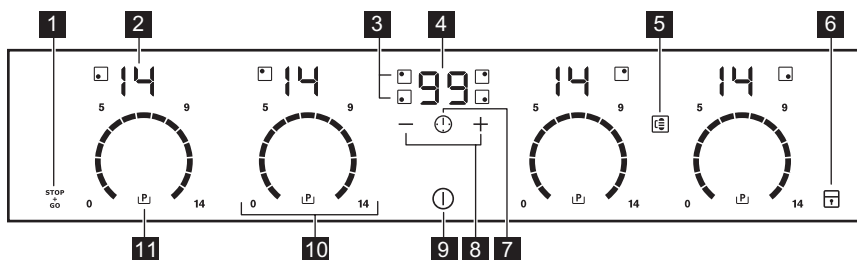











Aby wyświetlić panel sterowania, należy włączyć urządzenie za pomocą

Urządzenie obsługuje się, dotykając pól czujników. Wyświetlacz, wskaźniki i sygnały dźwiękowe informują użytkownika o włączonych funkcjach.

| Pole czujnika | Funkcja | Uwagi |
|---|---|--|
| 1  | STOP+GO | Włączanie i wyłączenie funkcji. |
| 2 - | Wskazanie mocy grzania | Pokazuje ustawienie mocy grzania. |
| 3 - | Wskaźniki funkcji zegara dla poszczególnych pól grzejnych | Wskazują, dla którego pola ustawiono czas. |
| 4 - | Wyświetlacz zegara | Pokazuje czas w minutach. |
| 5  | Grill Function | Włączanie i wyłączenie funkcji. |
| 6  | Blokada / Blokada uruchomienia | Blokowanie/odblokowanie panelu sterowania. |
| 7  | - | Wybór pola grzejnego. |
| 8  | - | Przedłużanie lub skracanie czasu. |
| 9  | WŁ. / WYŁ. | Włączanie i wyłączenie płyty grzejnej. |
| 10 - | Pasek regulacji | Ustawianie mocy grzania. |
| 11  | Funkcja Power | Włączanie i wyłączenie funkcji. |

3.3 Wskazania ustawień mocy grzania



| Wskazanie | Opis |
|---|---|
|  | Pole grzejne jest wyłączone. |
|  | Pole grzejne jest włączone. |
|  | Włączona jest funkcja STOP+GO. |
|  | Włączona jest funkcja Automatyczne podgrzewanie. |
|  | Włączona jest funkcja Funkcja Power. |
|  + cyfra | Nieprawidłowe działanie. |
|  | OptiHeat Control (3-stopniowy wskaźnik ciepła resztkowego): gotowanie / podtrzymywanie ciepła / ciepło resztkowe. |
|  | Włączona jest funkcja Blokada / Blokada uruchomienia. |

| Wskazanie | Opis |
|---|--|
|  | Na polu grzejnym umieszczono nieodpowiednie lub zbyt małe naczynie bądź nie umieszczono na nim żadnego naczynia. |
|  | Włączona jest funkcja Samoczynne wyłączenie. |

3.4 OptiHeat Control (3-stopniowy wskaźnik ciepła resztkowego)



OSTRZEŻENIE!

 /  /  Występuje zagrożenie poparzenia ciepłem resztkowym. Wskaźnik pokazuje poziom ciepła resztkowego.

Indukcyjne pola grzejne wytwarzają ciepło potrzebne do gotowania potraw bezpośrednio w dnie naczyń. Powierzchnia ceramiczna jest nagrzewana przez ciepło pochodzące z naczyń.

4. CODZIENNA EKSPLOATACJA



OSTRZEŻENIE!

Patrz rozdział dotyczący bezpieczeństwa.

4.1 Włączanie i wyłączanie

Dotknąć  na 1 sekundę, aby włączyć lub wyłączyć płytę grzejną.

Panel sterowania wyświetla się po włączeniu płyty grzejnej i gaśnie po jej wyłączeniu. Gdy urządzenie jest wyłączone, widoczne jest tylko pole czujnika .

4.2 Samoczynne wyłączenie

Funkcja ta powoduje samoczynne wyłączenie płyty grzejnej, gdy:

- wszystkie pola grzejne są wyłączone,
- po włączeniu płyty grzejnej nie zostanie ustawiona moc grzania,
- panel sterowania został zalany lub od ponad 10 sekund znajduje się na nim przedmiot (garnek, ściereczka itp). Rozlegnie się sygnał dźwiękowy i urządzenie wyłączy się. Należy usunąć przedmiot lub wyczyścić panel sterowania.
- płyta ulega nadmiernemu rozgrzaniu (np. gdy wygotowała się zawartość naczynia). Przed ponownym użyciem

płyty grzejnej odczekać, aż pole grzejne ostygnie.

- użyto nieodpowiednich naczyń.

Wyświetla się symbol  i po upływie 2 minut pole grzejne wyłącza się samoczynnie.

- nie wyłączono pola grzejnego lub nie zmieniono mocy grzania. Po pewnym czasie wyświetla się  i płyta grzejna wyłącza się.

Zależność między ustawieniem mocy grzania a czasem, po jakim wyłącza się płyta grzejna:

| Ustawienie mocy grzania | Płyta grzejna wyłącza się po |
|---|------------------------------|
|  1 - 3 | 6 godz. |
| 4 - 7 | 5 godz. |
| 8 - 9 | 4 godz. |
| 10 - 14 | 1,5 godz. |

4.3 Ustawianie mocy grzania

Aby wybrać lub zmienić ustawienie mocy grzania:

Dotknąć paska regulacji w miejscu odpowiadającym wybranej mocy grzania lub przesunąć palec wzdłuż paska

regulacji w miejsce odpowiadające wybranej mocy grzania.

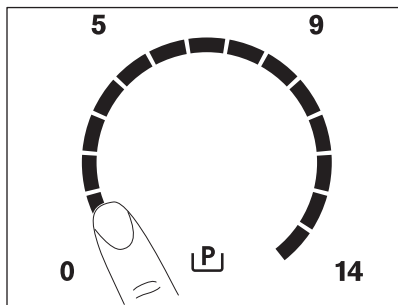

4.4 Używanie pól grzejnych

Ustawić naczynie na krzyżku/kwadracie znajdującym się na polu grzejnym, które ma być użyte do gotowania. Zakryć cały krzyżek/kwadrat. Indukcyjne pola grzejne dostosowują się automatycznie do wielkości dna naczynia. Można stosować duże naczynia, ustawiając je jednocześnie na dwóch polach grzejnych.

4.5 Grill Function

i Funkcji tej należy używać z płytą Maxisense Plancha Grill¹⁾ – wyposażenie dodatkowe.

Funkcja ta łączy dwa pola grzejne po prawej stronie, na których umieszczono wyposażenie dodatkowe, aby działały jak jedno pole grzejne.

W pierwszej kolejności należy ustawić moc grzania jednego z pól grzejnych po prawej stronie.

Aby włączyć funkcję: dotknąć . Aby ustawić lub zmienić ustawienie mocy grzania, należy dotknąć jednego z czujników sterowania po prawej stronie.



Aby wyłączyć funkcję: dotknąć . Pola grzejne będą działać niezależnie od siebie.

4.6 Automatyczne podgrzewanie

Włączenie tej funkcji pozwala w krótszym czasie uzyskać potrzebną moc grzania. Funkcja ta uruchamia na pewien czas maksymalną moc grzania, a następnie obniża ją do właściwego poziomu.

i Aby możliwe było włączenie tej funkcji, pole grzejne musi być zimne.

Aby włączyć funkcję dla pola

grzejnego: dotknąć  (wyświetli się ). Szybko dotknąć właściwego ustawienia mocy grzania. Po upływie pięciu sekund wyświetli się .

Aby wyłączyć funkcję: zmienić ustawienie mocy grzania.

4.7 Funkcja Power

Funkcja ta zapewnia indukcyjnym polom grzejnym dodatkową moc. Funkcję tę można włączyć dla indukcyjnego pola grzejnego tylko przez ograniczony czas. Po upływie tego czasu indukcyjne pole grzejne automatycznie przełącza się na maksymalną moc grzania.

i Patrz rozdział „Dane techniczne”.

Aby włączyć funkcję dla pola

grzejnego: dotknąć . Włączy się .

Aby wyłączyć funkcję: zmienić ustawienie mocy grzania.

4.8 Zegar

Wyłącznik czasowy

Funkcja ta służy do określenia czasu pracy pola grzejnego w danym cyklu gotowania.



Najpierw należy wybrać pole grzejne, a następnie ustawić funkcję. Moc grzania można ustawić przed ustawieniem funkcji lub po.



1) . Wyposażenie dodatkowe nie jest dołączone do urządzenia. Więcej informacji można uzyskać od miejscowego dostawcy.

Wybór pola grzejnego: dotknąć kilkakrotnie , aż włączy się wskaźnik odpowiedniego pola grzejnego.

Aby włączyć funkcję: dotknąć  na zegarze, aby ustawić czas (00-99 minut). Gdy zacznie wolno migać wskaźnik pola grzejnego, rozpocznie się odliczanie czasu.

Aby wyświetlić pozostały czas: ustawić pole grzejne, dotykając . Wskaźnik pola grzejnego zacznie szybko migać. Wyświetlacz wyświetli pozostały czas.

Aby zmienić czas: ustawić pole grzejne, dotykając . Dotknąć  lub .



Aby wyłączyć funkcję: wybrać pole grzejne za pomocą , a następnie dotknąć . Wartość pozostałego czasu zmniejszy się do 00. Wskaźnik pola grzejnego zgaśnie.

 Gdy odliczanie czasu dobiegnie końca, rozlegnie się sygnał dźwiękowy i zacznie migać wskazanie 00. Pole grzejne wyłączy się.



Aby wyciszyć sygnał dźwiękowy: dotknąć .

CountUp Timer (Stoper)
Funkcja ta służy do kontrolowania czasu pracy pola grzejnego.



Wybór pola grzejnego: dotknąć kilkakrotnie , aż włączy się wskaźnik odpowiedniego pola grzejnego.

Aby włączyć funkcję: dotknąć  zegara. Zaświeci się . Gdy zacznie migać wolno wskaźnik pola grzejnego, rozpocznie się odliczanie czasu. Wyświetlacz będzie przełączał się między  a wskazaniem naliczonego czasu (w minutach).

Aby zobaczyć, jak długo działa pole grzejne: ustawić pole grzejne, dotykając . Wskaźnik pola grzejnego zacznie szybko migać. Na wyświetlaczu pojawi się czas działania pola grzejnego.

Aby wyłączyć funkcję: wybrać pole grzejne za pomocą , a następnie dotknąć  lub . Wskaźnik pola grzejnego zgaśnie.

Minutnik
Z funkcji tej można korzystać, jak z **minutnika**, gdy płyta grzejna jest włączona, ale nie pracują pola grzejne (wskazanie mocy grzania: ).

Aby włączyć funkcję: dotknąć . Dotknąć  lub  zegara, aby ustawić czas. Gdy odliczanie czasu dobiegnie końca, rozlegnie się sygnał dźwiękowy i zacznie migać wskazanie 00.

Aby wyciszyć sygnał dźwiękowy: dotknąć .

 Funkcja nie wpływa na działanie pól grzejnych.

4.9 STOP+GO

Funkcja ta służy do przestawiania wszystkich włączonych pól grzejnych na najniższą moc grzania.

Gdy działa ta funkcja, nie można zmienić ustawienia mocy grzania.

Funkcja nie blokuje funkcji zegara.



Aby włączyć funkcję: dotknąć . Włączy się .

Aby wyłączyć funkcję: dotknąć . Włączy się poprzednie ustawienie mocy grzania.

4.10 Blokada

Gdy włączone są pola grzejne, istnieje możliwość zablokowania panelu sterowania. Zapobiega to przypadkowej zmianie ustawienia mocy grzania.

Najpierw należy ustawić moc grzania.

Aby włączyć funkcję: dotknąć . Na 4 sekundy zaświeci się . Zegar pozostanie włączony.

Aby wyłączyć funkcję: dotknąć . Włączy się poprzednie ustawienie mocy grzania.



Wyłączenie płyty grzejnej powoduje również wyłączenie tej funkcji.

4.11 Blokada uruchomienia

Funkcja ta zapobiega przypadkowemu uruchomieniu płyty grzejnej.

Aby włączyć funkcję: włączyć płytę grzejną za pomocą . Nie ustawiać mocy grzania. Dotknąć na 4 sekundy. Wyświetli się . Wyłączyć płytę grzejną za pomocą .

Aby wyłączyć funkcję: włączyć płytę grzejną za pomocą . Nie ustawiać mocy grzania. Dotknąć na 4 sekundy. Wyświetli się . Wyłączyć płytę grzejną za pomocą .

Aby tymczasowo wyłączyć funkcję na czas jednego cyklu gotowania:

włączyć płytę grzejną za pomocą . Wyświetli się . Dotknąć na 4 sekundy. **W ciągu 10 sekund ustawić moc grzania.** Teraz można używać płyty grzejnej. Po wyłączeniu płyty grzejnej za pomocą funkcja będzie ponownie aktywna.

4.12 OffSound Control (Wyłączanie i włączanie dźwięku)

Wyłączyć płytę grzejną. Dotknąć na 3 sekundy. Wyświetlacz włączy się i wyłączy. Dotknąć na 3 sekundy. Wyświetli się lub . Dotknąć zegara, aby wybrać jedno z następujących ustawień:

- – sygnały dźwiękowe są wyłączone

- – sygnały dźwiękowe są włączone. Aby potwierdzić wybór, należy poczekać, aż urządzenie wyłączy się automatycznie.

Gdy dla funkcji wybrane jest ustawienie , dźwięki będą emitowane tylko gdy:

- nastąpi dotknięcie
- Minutnik zakończy odliczanie czasu
- Wyłącznik czasowy zakończy odliczanie czasu
- na panelu sterowania zostanie położony jakiś przedmiot.

4.13 Funkcja Zarządzanie energią

- Pola grzejne są pogrupowane zgodnie z umiejscowieniem i liczbą faz podłączonych do płyty grzejnej. Patrz rysunek.
- Maksymalne obciążenie każdej fazy wynosi 3700 W.
- Funkcja rozdziela moc między pola grzejne podłączone do tej samej fazy.
- Funkcja włącza się, gdy łączna moc pól grzejnych podłączonych do jednej fazy przekracza 3700 W.
- Funkcja zmniejsza moc pozostałych pól grzejnych podłączonych do tej samej fazy.
- Wskazanie dla pól o zmniejszonej mocy grzania zmienia się w zakresie dwóch poziomów.

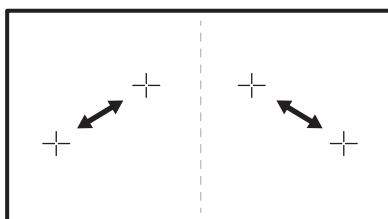

5. WSKAZÓWKI I PORADY



OSTRZEŻENIE!
Patrz rozdział dotyczący bezpieczeństwa.

5.1 Naczynia

i Silne pole elektromagnetyczne generowane przez indukcyjne pole grzejne nagrzewa naczynie w bardzo krótkim czasie.

i Do gotowania na indukcyjnych polach grzejnych należy używać wyłącznie odpowiednich naczyń.

Materiał, z którego wykonane są naczynia

- **odpowiedni:** żeliwo, stal, stal emaliowana, stal nierdzewna, dno wielowarstwowe (odpowiednio oznaczone przez producenta).
- **nieodpowiedni:** aluminium, miedź, mosiądz, szkło, ceramika, porcelana.

Naczynie nadaje się do gotowania na płycie indukcyjnej, jeśli:

- można szybko zagotować niewielką ilość wody w naczyniu postawionym na polu grzejnym ustawionym na maksymalną moc.
- magnes przywiera do dna naczynia.

i Dno naczynia powinno być możliwie jak najgrubsze i płaskie.

Wymiary naczyń

Indukcyjne pola grzejne w pewnym stopniu dopasowują się automatycznie do średnicy dna naczyń.

Sprawność pola grzejnego zależy od średnicy dna naczynia. Naczynie o średnicy dna mniejszej niż minimalna pochłania tylko część energii generowanej przez pole grzejne.

i Patrz rozdział „Dane techniczne”.

5.2 Hałasy podczas pracy

Jeżeli słysząc:

- odgłos trzaskania: naczynie jest wykonane z różnych materiałów (konstrukcja wielowarstwowa).
- gwizd: pole grzejne ustawione jest na wysoką moc grzania, a naczynie jest wykonane z różnych materiałów (konstrukcja wielowarstwowa).
- odgłos brzęczenia: ustawiona jest wysoka moc grzania.
- odgłos klikania: odbywa się przełączanie obwodów elektrycznych.
- odgłos syczenia, brzęczenia: uruchomiony jest wentylator.

Odgłosy te są normalnym zjawiskiem i nie świadczą o usterce urządzenia.



5.3 Ōko Timer (Zegar eko)

Aby oszczędzać energię, grzałka pola grzejnego wyłącza się zanim zabrzmi sygnał wyłącznika czasowego. Różnica w czasie pracy urządzenia zależy od ustawionego poziomu mocy grzania oraz czasu gotowania.

5.4 Przykłady zastosowania w gotowaniu

Zależność między ustawieniem mocy grzania a poborem mocy przez pole grzejne nie jest liniowa. Zwiększenie mocy grzania nie powoduje proporcjonalnego zwiększenia poboru mocy przez pole grzejne. Oznacza to, że przy ustawieniu średniej mocy grzania pole grzejne wykorzystuje mniej niż połowę swojej mocy.

i Dane przedstawione w tabeli mają wyłącznie charakter orientacyjny.

| Ustawienie mocy grzania | Zastosowanie: | Czas (min) | Wskazówki |
|---|---|---------------------|---|
|  - 1 | Podtrzymywanie temperatury ugotowanych potraw. | zależnie od potrzeb | Przykryć naczynie. |
| 1 - 3 | Sos holenderski, roztopianie: masła, czekolady, żelatyny. | 5 - 25 | Mieszać od czasu do czasu. |
| 1 - 3 | Ścinanie: puszystych omletów, smażonych jajek. | 10 - 40 | Gotować pod przykryciem. |
| 3 - 5 | Gotowanie ryżu lub potraw mlecznych, podgrzewanie gotowych potraw. | 25 - 50 | Włączyć przynajmniej dwukrotnie więcej płynu niż ryżu; potrawy mleczne mieszać od czasu do czasu. |
| 5 - 7 | Gotowanie na parze warzyw, ryb, mięsa. | 20 - 45 | Dodać kilka łyżek wody. |
| 7 - 9 | Gotowanie ziemniaków na parze. | 20 - 60 | Użyć maksymalnie ¼ litra wody na 750 g ziemniaków. |
| 7 - 9 | Gotowanie większej ilości składników, potraw duszonych i zup. | 60 - 150 | Do 3 litrów wody + składniki. |
| 9 - 12 | Delikatne smażenie: eskalopów, cordon bleu z cielęciny, kotletów, bryzoli, kiełbasek, wątróbki, zasmażek, jajek, naleśników, paczków. | zależnie od potrzeb | Obrócić po upływie połowy czasu. |
| 12 - 13 | Intensywne smażenie np. placków ziemniaczanych, polędwicy, steków. | 5 - 15 | Obrócić po upływie połowy czasu. |
| 14 | Gotowanie wody, gotowanie makaronu, obsmażanie mięsa (gulasz, mięso duszone w sosie własnym), smażenie frytek. | | |
|  | Gotowanie dużej ilości wody. Funkcja Power jest włączona. | | |

6. KONSERWACJA I CZYSZCZENIE



OSTRZEŻENIE!

Patrz rozdział dotyczący bezpieczeństwa.

6.1 Informacje ogólne

- Czyścić płytę grzejną po każdym użyciu.
- Należy zawsze używać naczyń z czystym dnem.

- Zarysowania lub ciemne plamy na powierzchni nie mają wpływu na działanie płyty grzejnej.
- Stosować odpowiednie środki przeznaczone do czyszczenia powierzchni płyty grzejnej.
- Używać specjalnego skrobaka do szkła.

6.2 Czyszczenie płyty grzejnej

- **Usuwać natychmiast:** stopiony plastik, folię oraz zabrudzenia z potraw zawierających cukier. W przeciwnym razie zabrudzenia mogą spowodować uszkodzenie płyty grzejnej. Przyłożyć specjalny skrobak pod ostrym kątem do szklanej powierzchni i przesuwać po niej ostrzem.
- **Usunąć, gdy płyta grzejna wystarczająco ostygnie:** ślady osadu kamienia i wody, plamy tłuszczu, metaliczne odbarwienia. Przetrzeć płytę grzejną wilgotną szmatką z dodatkiem detergentu. Po wyczyszczeniu wytrzeć płytę grzejną do sucha miękką ściereczką.

7. ROZWIĄZYWANIE PROBLEMÓW





OSTRZEŻENIE!

Patrz rozdział dotyczący bezpieczeństwa.

7.1 Co zrobić, gdy...

| Problem | Prawdopodobna przyczyna | Rozwiązanie |
|--|---|--|
| Nie można uruchomić płyty grzejnej lub sterować nią. | Płyta grzejna nie jest podłączona do zasilania lub jest podłączona nieprawidłowo. | Sprawdzić, czy płyta grzejna jest prawidłowo podłączona do zasilania. Patrz schemat połączeń. |
| | Zadziałał bezpiecznik. | Sprawdzić, czy przyczyną nieprawidłowego działania jest bezpiecznik. Jeżeli nadal będzie dochodzić do wyzwalania bezpiecznika, należy skontaktować się z wykwalifikowanym elektrykiem. |
| | | Ponownie uruchomić płytę grzejną i w ciągu maksymalnie 10 sekund ustawić moc grzania. |
| | Dotknięto równocześnie dwóch lub więcej pól czujników. | Dotknąć tylko jednego pola czujnika. |
| | Włączona jest funkcja STOP +GO. | Patrz rozdział „Codzienna eksploatacja”. |
| | Na panelu sterowania znajdują się plamy tłuszczu lub woda. | Wyczyścić panel sterowania. |

| Problem | Prawdopodobna przyczyna | Rozwiązanie |
|---|---|---|
| Rozlegnie się sygnał dźwiękowy i urządzenie wyłączy się. Gdy płyta grzejna jest wyłączona, rozlega się sygnał dźwiękowy. | Zakryto jedno lub więcej pól czujników. | Usunąć przedmiot z pól czujników. |
| Płyta grzejna wyłącza się. | Położono przedmiot na polu czujnika ①. | Zdjąć przedmiot z pola czujnika. |
| Wskaźnik ciepła resztkowe nie pojawia się. | Pole grzejne nie jest gorące, ponieważ działało zbyt krótko. | Jeśli pole działało wystarczająco długo, aby było gorące, należy skontaktować się z autoryzowanym punktem serwisowym. |
| Funkcja Automatyczne podgrzewanie nie działa. | Pole jest gorące. | Należy poczekać, aż pole ostygnie. |
| | Ustawiono maksymalną moc grzania. | Maksymalna moc grzania jest równa mocy uruchamianej funkcji. |
| Moc grzania przełącza się między dwoma poziomami. | Włączona jest funkcja Zarządzanie energią. | Patrz rozdział „Codzienna eksploatacja”. |
| Pola czujników nagrzewają się. | Naczynie jest zbyt duże lub ustawione zbyt blisko elementów sterowania. | Jeśli to możliwe, duże naczynia należy ustawiać na tylnych polach. |
| Brak sygnałów dźwiękowych podczas dotykania pól czujników na panelu. | Sygnały dźwiękowe są wyłączone. | Włączyć sygnały dźwiękowe. Patrz rozdział „Codzienna eksploatacja”. |
| Wyświetla się  . | Włączona jest funkcja Samoczynne wyłączenie. | Wyłączyć płytę grzejną i włączyć ją ponownie. |
| Wyświetla się  . | Włączona jest funkcja Blokada uruchomienia lub Blokada. | Patrz rozdział „Codzienna eksploatacja”. |
| Wyświetla się  . | Brak naczynia na polu grzejnym. | Postawić naczynie na polu grzejnym. |
| | Użyto nieodpowiedniego naczynia. | Użyć odpowiedniego naczynia. Patrz rozdział „Wskazówki i porady”. |

| Problem | Prawdopodobna przyczyna | Rozwiązanie |
|-------------------------------------|--|---|
| | Średnica dna naczynia jest za mała w stosunku do pola grzejnego. | Stosować naczynia o odpowiednich wymiarach. Patrz rozdział „Dane techniczne”. |
| | Naczynie nie zakrywa krzyżyka / kwadratu. | Zakryć cały krzyżyk / kwadrat. |
| Wyświetla się E oraz liczba. | W płycie grzejnej wystąpiła usterka. | Odłączyć płytę grzejną od zasilania na pewien czas. Odłączyć bezpiecznik w domowej instalacji elektrycznej. Podłączyć ponownie. Jeżeli wskazanie E pojawi się ponownie, należy skontaktować się z autoryzowanym centrum serwisowym. |
| Wyświetla się E3 . | Podłączenie do sieci elektrycznej jest nieprawidłowe. Napięcie zasilania jest poza zakresem. | Skontaktować się z wykwalifikowanym elektrykiem, który sprawdzi instalację. |
| Wyświetla się E4 . | Płyta grzejna sygnalizuje błąd, ponieważ zawartość naczynia wygotowała się. Działa Samoczynne wyłączenie oraz zabezpieczenie przed przegrzaniem pól grzejnych. | Wyłączyć płytę grzejną. Zdjąć gorące naczynie. Po upływie około 30 sekund ponownie włączyć pole grzejne. Jeśli powodem było naczynie, komunikat o błędzie zniknie. Wskaźnik ciepła resztkowego może pozostać włączone. Należy poczekać, aż naczynie ostygnie. Sprawdzić, czy naczynie jest przeznaczone do płyty grzejnej. Patrz rozdział „Wskazówki i porady”. |
| Wyświetla się E7 . | Wentylator chłodzący zablokował się. | Upewnić się, że żaden przedmiot nie blokuje wentylatora chłodzącego. Jeżeli wskazanie E7 pojawi się ponownie, należy skontaktować się z autoryzowanym centrum serwisowym. |

| Problem | Prawdopodobna przyczyna | Rozwiązanie |
|---------------------------|--|---|
| Wyświetla się E8 . | Podłączenie do sieci elektrycznej jest nieprawidłowe. Płytę grzejną podłączono tylko do jednej fazy. | Skontaktować się z wykwalifikowanym elektrykiem, który sprawdzi instalację. Patrz schemat połączeń. |

7.2 Jeśli nie można znaleźć rozwiązania...

Jeżeli rozwiązanie problemu we własnym zakresie nie jest możliwe, należy skontaktować się ze sprzedawcą lub autoryzowanym punktem serwisowym. Należy podać dane z tabliczki znamionowej. Należy również podać składający się z trzech znaków kod szkła ceramicznego (umieszczony w rogu

szklanej powierzchni) oraz wyświetlany komunikat o błędzie. Należy sprawdzić, czy płyta grzejna była użytkowana prawidłowo. W przeciwnym razie interwencja pracownika serwisu lub sprzedawcy może być płatna nawet w okresie gwarancyjnym. Informacje dotyczące obsługi klienta oraz warunków gwarancji znajdują się w broszurze gwarancyjnej.

8. INSTALACJA



OSTRZEŻENIE!

Patrz rozdział dotyczący bezpieczeństwa.

8.1 Przed instalacją

Przed przystąpieniem do instalacji płyty grzejnej należy zapisać poniższe informacje umieszczone na tabliczce znamionowej. Tabliczka znamionowa znajduje się w dolnej części płyty grzejnej.

Numer seryjny

8.2 Płyty grzejne do zabudowy

Płyt grzejnych do zabudowy wolno używać dopiero po ich zamontowaniu w

odpowiednich szafkach lub blatach roboczych spełniających wymogi stosownych norm.

8.3 Przewód zasilający

- Płytę grzejną wyposażono w przewód zasilający.
- W celu wymiany uszkodzonego przewodu należy użyć następującego przewodu zasilającego (lub przewodu o lepszych parametrach): H05BB-F Tmax 90°C. W tym celu należy skontaktować się z lokalnym punktem serwisowym.

8.4 Montaż

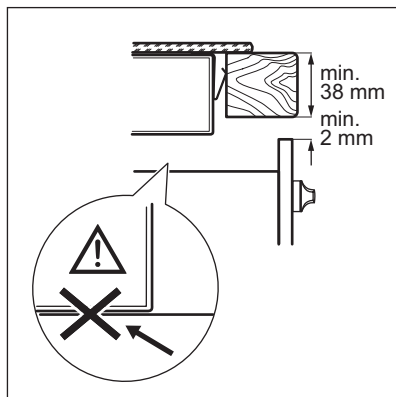
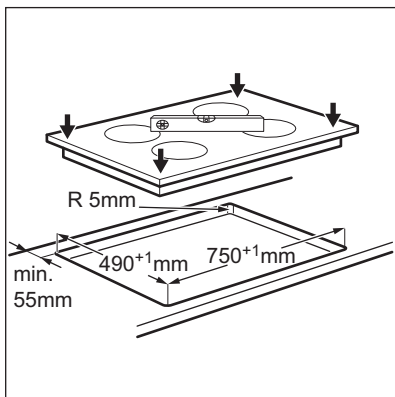
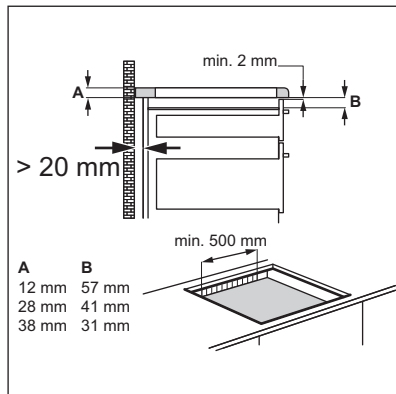
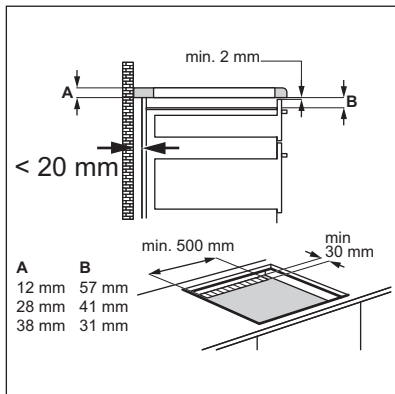
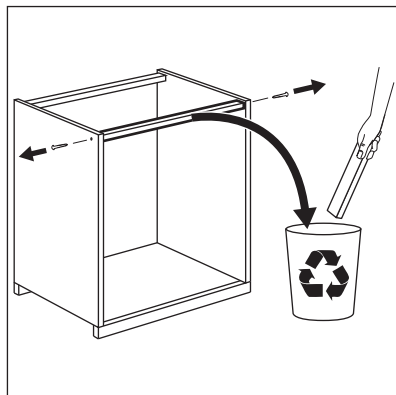
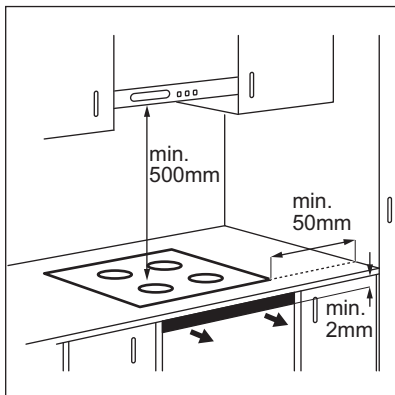

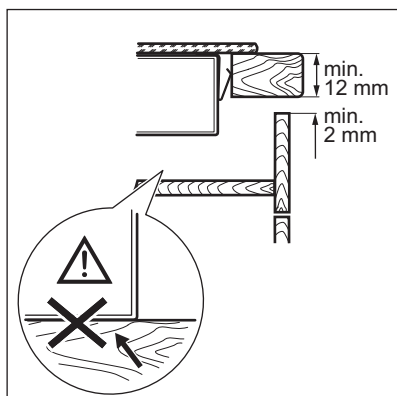

8.5 Kasetka ochronna

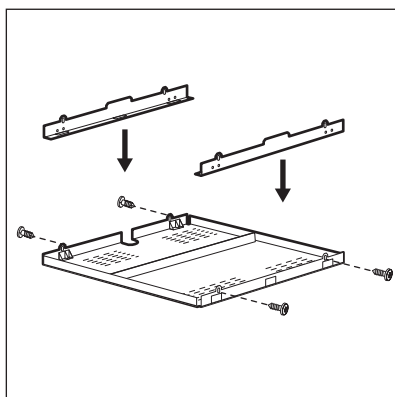

Po zamontowaniu kasety ochronnej (wyposażenie dodatkowe), nie ma konieczności pozostawienia 2 mm przestrzeni wentylacyjnej z przodu, jak i montażu przegrody zabezpieczającej bezpośrednio pod płytą grzejną. Wyposażenie dodatkowe w postaci kasety ochronnej może być niedostępne w niektórych krajach. W celu uzyskania dodatkowych informacji należy skontaktować się z miejscowym dostawcą.



W przypadku montażu płyty grzejnej nad piekarnikiem nie można stosować kasety ochronnej.

9. DANE TECHNICZNE

9.1 Tabliczka znamionowa

Model HK874400FB
 Typ 58 GBD CC AU
 Moc 7.4 kW
 Nr seryjny
 AEG

Numer produktu 949 595 198 00
 220 - 240 V 50 - 60 Hz
 Wyprodukowano w Niemczech
 7.4 kW

9.2 Parametry pól grzejnych

| Pole grzejne | Moc znamionowa (maksymalna moc grzania) [W] | Funkcja Power [W] | Funkcja Power maksymalny czas [min] | Średnica naczynia [mm] |
|----------------|---|-------------------|-------------------------------------|------------------------|
| Lewe przednie | 2300 | 3200 | 10 | 125 - 210 |
| Lewe tylne | 2300 | 3200 | 10 | 125 - 210 |
| Prawe przednie | 2300 | 3200 | 10 | 125 - 210 |
| Prawe tylne | 2300 | 3200 | 10 | 125 - 210 |

Moc pól grzejnych może w niewielkim zakresie odbiegać od wartości podanych w tabeli. Zmiany te zależą od wymiarów naczynia oraz materiału, z którego zostało wykonane.

W celu uzyskania optymalnych rezultatów gotowania należy używać naczyń o średnicy nie większej niż podano w tabeli.

10. EFEKTYWNOŚĆ ENERGETYCZNA

10.1 Informacje o produkcie zgodnie z normą UE 66/2014

| | | |
|---|---------------------------|-------------|
| Oznaczenie modelu | HK874400FB | |
| Typ płyty grzejnej | Płyta grzejna do zabudowy | |
| Liczba pól grzejnych | 4 | |
| Technologia grzania | Płyta indukcyjna | |
| Średnica okrągłych pól grzejnych (Ø) | Lewe przednie | 21,0 cm |
| | Lewe tylne | 21,0 cm |
| | Prawe przednie | 21,0 cm |
| | Prawe tylne | 21,0 cm |
| Zużycie energii na pole grzejne (EC electric cooking) | Lewe przednie | 172,6 Wh/kg |
| | Lewe tylne | 174,9 Wh/kg |
| | Prawe przednie | 178,3 Wh/kg |
| | Prawe tylne | 174,9 Wh/kg |
| Zużycie energii przez płytę grzejną (EC electric hob) | 175,2 Wh/kg | |

EN 60350-2 – Elektryczny sprzęt do gotowania do użytku domowego – Część 2: Płyty grzejne – Metody pomiaru cech funkcjonalnych

Parametry elektryczne obszaru gotowania są oznaczane krzyżykami przy odpowiednich polach grzejnych.

10.2 Oszczędzanie energii

Stosowanie się do poniższych wskazówek pozwoli oszczędzać energię podczas codziennej eksploatacji.

- Należy podgrzewać tylko tyle wody, ile jest potrzebne.

- W miarę możliwości należy zawsze przykrywać naczynia pokrywką.
- Przed włączeniem pola grzejnego należy postawić na nim naczynie.
- Mniejsze naczynia należy stawiać na mniejszych polach grzejnych.
- Naczynia należy stawiać bezpośrednio na środku pola grzejnego.
- Ciepło resztkowe można wykorzystać do podtrzymywania ciepła potraw lub roztopiania składników.

11. OCHRONA ŚRODOWISKA

Materiały oznaczone symbolem  należy poddać utylizacji. Opakowanie urządzenia włożyć do odpowiedniego pojemnika w celu przeprowadzenia recyklingu. Należy zadbać o ponowne przetwarzanie odpadów urządzeń elektrycznych i elektronicznych, aby chronić środowisko naturalne oraz

ludzkie zdrowie. Nie wolno wyrzucać urządzeń oznaczonych symbolem  razem z odpadami domowymi. Należy zwrócić produkt do miejscowego punktu ponownego przetwarzania lub skontaktować się z odpowiednimi władzami miejskimi.

www.aeg.com/shop



867312198-A-462014



 **AEG**
perfekt in form und funktion