

HD videokamera  
Návod k používání

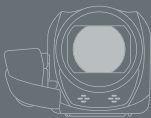

PAL



LEGRIA  
HFR76

LEGRIA  
HFR77



LEGRIA  
HFR78

LEGRIA  
HFR706

AVCHD  
Progressive



HDMI



HFR78/R77/R76

# Důležité instrukce k použití

## VAROVÁNÍ

POUŽÍVEJTE POUZE DOPORUČENÁ PŘÍSLUŠENSTVÍ, ZAMEZÍTE TÍM RIZIKU ÚRAZU ELEKTRICKÝM PROUDEM A MAXIMÁLNĚ OMEZÍTE MOŽNOST RUŠENÍ.

## VAROVÁNÍ K OCHRANĚ AUTORSKÝCH PRÁV:

Neautorizované nahrávání materiálů chráněných autorskými právy může být porušováním práv jejich majitelů a být v rozporu s autorským zákonem.

## Potvrzení o obchodních známkách

- Loga SD, SDHC a SDXC jsou obchodní známky společnosti SD-3C, LLC.
- Microsoft a Windows jsou obchodní známky nebo registrované obchodní známky společnosti Microsoft Corporation ve Spojených státech nebo dalších zemích.
- App Store, iPad, iPhone, iTunes a Mac OS jsou ochranné známky společnosti Apple Inc. registrované v USA a jiných zemích.
- HDMI, logo HDMI a High-Definition Multimedia Interface jsou obchodní známky nebo registrované obchodní známky společnosti HDMI Licensing LLC v USA a jiných zemích.
- „AVCHD“, „AVCHD Progressive“ a logo „AVCHD Progressive“ jsou ochranné známky společností Panasonic Corporation a Sony Corporation.
- Google, Android, Google Play, YouTube jsou ochranné známky společnosti Google Inc.
- Vyrobeno v rámci licence poskytnuté společností Dolby Laboratories. „Dolby“ a symbol dvojitého D jsou obchodní známky společnosti Dolby Laboratories.
- Facebook je registrovaná ochranná známka společnosti Facebook, Inc.
- IOS je ochranná známka nebo registrovaná ochranná známka společnosti Cisco v USA a jiných zemích a její použití podléhá licenci.
- Název a značky Twitter jsou ochranné známky společnosti Twitter, Inc.
- Wi-Fi je registrovaná ochranná známka asociace Wi-Fi Alliance.
- Wi-Fi Certified, WPA, WPA2 a logo Wi-Fi Certified jsou ochranné známky asociace Wi-Fi Alliance.
- Termín WPS používaný v nastavení videokamery, na displeji videokamery a v této příručce značí Wi-Fi Protected Setup, tj. Chráněné nastavení Wi-Fi.
- Značka Wi-Fi Protected Setup Identifier Mark je značkou organizace Wi-Fi Alliance.
- N-Mark je ochranná známka nebo registrovaná ochranná známka společnosti NFC Forum, Inc. v USA a jiných zemích.
- FlashAir je obchodní známka společnosti Toshiba Corporation.



- Ostatní názvy a produkty výše neuvedené mohou být registrované obchodní známky nebo obchodní známky příslušných vlastníků.
- V tomto zařízení je technologie exFAT s licenci od společnosti Microsoft.
- Termín „Full HD 1080“ označuje videokamery Canon vyhovující standardu high-definition video tvořeného 1 080 vertikálními pixely (skenovacími řádky).
- This product is licensed under AT&T patents for the MPEG-4 standard and may be used for encoding MPEG-4 compliant video and/or decoding MPEG-4 compliant video that was encoded only (1) for a personal and non-commercial purpose or (2) by a video provider licensed under the AT&T patents to provide MPEG-4 compliant video. No license is granted or implied for any other use for MPEG-4 standard.



\* Poznámka zobrazena podle potřeby v angličtině.





## Poznámky k tomuto návodu a k videokameře

Děkujeme, že jste si zakoupili videokameru Canon LEGRIA HF R78 / LEGRIA HF R77 / LEGRIA HF R76 / LEGRIA HF R706. Tento návod si pozorně přečtěte, než začnete videokameru používat, a poté jej bezpečně uschovejte pro případné další použití. Nebude-li videokamera fungovat správně, postupujte podle části **Odstraňování problémů** (📖 248).

### Značky a pojmy používané v tomto návodu

 Důležité upozornění související s obsluhou videokamery.

 Dodatečné poznámky a vysvětlení vztahující se k postupům při základní obsluze.

 Omezení, požadavky nebo předpoklady týkající se popsané funkce.

 Číslo strany v tomto návodu, na niž se odkazuje.

**HF78/R77/R76** Text, který se týká pouze modelu/modelů v ikoně.

 Tato šipka slouží jako zkratka indikace výběrů nabídek. Podrobné vysvětlení, jak používat nabídky, naleznete v části **Používání nabídek** (📖 41).

• V tomto návodu jsou používány tyto pojmy:

**HF78/R77/R76** Není-li uvedeno konkrétně „paměťová karta“ nebo „vestavěná paměť“, znamená pojem „paměť“ obojí.

„Scéna“ označuje jedno video zaznamenané v rámci jedné operace nahrávání.



- Závorky [ ] označují ovládací prvky na obrazovce, kterých je třeba se dotknout (nabídka, tlačítka atd.), a hlášení zobrazovaná na obrazovce.
- Fotografie uváděné v tomto návodu jsou simulované obrázky pořízené fotoaparátem. Pokud není uvedeno jinak, ilustrace a ikony nabídek odpovídají modelu **HFR78**.
- Ilustrace obrazovky videokamery nebo obrazovky počítače obsažené v této příručce zobrazují pouze relevantní části obrazovky.
- **Navigační tlačítka:** Navigační panel ve spodní části stránky nabízí až čtyři tlačítka umožňující získat rychle informace, které chcete najít.



Skočí na obecný obsah.



Přejde na seznam výběru funkcí seskupených podle jejich použití ve skutečných životních situacích. Tento alternativní index může být velmi užitečný pro začátečníky, kteří se setkají s určitou situací a nebudou si jistí, jakou funkci použít.



Skočí na abecední index.



Tlačítko s číslem přepne na začátek aktuální kapitoly, kde naleznete přehled informací a související funkce popsané v dané kapitole. Pověšměte si, že ikona se mění v závislosti na kapitole, kterou aktuálně čtete.





- Pokud indikátor ACCESS videokamery svítí nebo bliká, dbejte dále uvedených upozornění. Jejich nerespektování může mít za následek nevratnou ztrátu dat nebo poškození paměti.
  - Neotvírejte kryt slotu na paměťovou kartu.
  - Neodpoujte napájení ani nevypínejte videokameru.
  - Neměňte na videokameře režim filmování.
  - Nemačkejte tlačítko .
  - Pokud je k videokameře připojen USB kabel, neodpoujte ho.





# Obsah

Důležité instrukce k použití .....	2
Poznámky k tomuto návodu a k videokameře.....	4
<b>Funkce videokamery v reálných životních situacích.....</b>	<b>12</b>
Unikátní funkce pro zvláštní případy .....	12
Získání pohledu, který chcete .....	13
Náročné objekty a podmínky snímání .....	14
Přehrávání, editace a další .....	15
<b>HF R78/R77/R76</b> Bezdrátové funkce .....	16
<b>Seznámení se s videokamerou .....</b>	<b>18</b>
Dodané příslušenství.....	18
Názvy jednotlivých dílů.....	19
<b>Příprava .....</b>	<b>24</b>
Dobíjení napájecího akumulátoru .....	25
Používání paměťové karty .....	29
Paměťové karty kompatibilní s touto videokamerou .....	29
Vložení a vyjmutí paměťové karty .....	30
První nastavení .....	33
Základní nastavení .....	33
Změna časového pásma .....	36
Inicializace paměti.....	37

Základní obsluha videokamery .....	40
Používání dotykové obrazovky .....	40
Používání nabídek.....	41
Provozní režimy .....	47
<b>Základní záznam a přehrávání.....</b>	<b>49</b>
Základní snímání.....	50
Záznam videa .....	50
Fotografování.....	54
Režim AUTO.....	56
Zoom.....	59
Základní přehrávání .....	65
Přehrávání videozáznamu .....	65
Prohlížení fotografií.....	71
Odstranění scén a fotek.....	74
<b>Rozšířené funkce záznamu.....</b>	<b>78</b>
Nastavení záznamu a režimy filmování.....	79
Výběr formátu záznamu filmu (AVCHD/MP4).....	79
Výběr kvality videa .....	79
<b>HF R78/R77/R76</b> Výběr paměti (vestavěná paměť/ paměťová karta) pro záznam .....	81
<b>HF R78/R77/R76</b> Duální záznam a přepnutí záznamu .....	82
Výběr režimu filmování .....	83
Režim Dítě .....	85
Režim Priorita jasů .....	86
Režim Kino a filtry filmového vzhledu.....	87
Režimy speciální scény .....	88



Režim Programová AE: Přizpůsobení nastavení podle vašich potřeb.....	91
<b>Pohodlné funkce.....</b>	<b>92</b>
Nahrávání pomalého a rychlého pohybu .....	92
Dekorace: Přidání vlastního stylu.....	95
Videomomentka .....	103
Detekce obličeje a sledování tváře .....	104
Zeslabovače .....	107
<b>Chcete-li více ovládání .....</b>	<b>109</b>
Expozice.....	109
Zaostření .....	111
Vyvážení bílé.....	113
Frekvence snímků.....	115
Telemakro .....	116
<b>Záznam zvuku.....</b>	<b>118</b>
Audio scény.....	118
Používání sluchátek .....	119
<b>Pokročilé funkce přehrávání a editace.....</b>	<b>122</b>
<b>Rozšířené funkce přehrávání .....</b>	<b>123</b>
Zachycení videomomentkových scén a uložení jednotlivých políček z filmu.....	123
Přehrávání s podkladovou hudbou.....	126
Výběr bodu začátku přehrávání.....	128
Prezentace fotografií .....	130
<b>Funkce editace .....</b>	<b>132</b>
Rozdělování scén .....	132
Střih scén .....	133
Změna miniatury scény .....	135

<b>HFR78/R77/R76</b> Kopírování záznamů na paměťovou kartu ...	136
Převod filmů do formátu MP4 .....	139
<b>HFR78/R77/R76</b> Převod filmů na scény rychlého pohybu .....	143

## **Externí připojení ..... 146**

Zdířky ve videokameře.....	147
Schémata připojení.....	148
Přehrávání na televizoru .....	152
Uložení a sdílení záznamů .....	154
Uložení záznamů do počítače .....	155
Ukládání záznamů na volitelnou stanici CS100 Connect Station (USB).....	161
<b>HFR78/R77/R76</b> Uložení paměti: Uložení celé paměti na externí pevný disk .....	162
Kopírování záznamů na externí videorekordér .....	167

## **HFR78/R77/R76 Wi-Fi funkce..... 169**

Přehled Wi-Fi funkcí videokamery .....	170
Wi-Fi funkce videokamery .....	175
Použití zařízení iOS nebo Android v roli dálkového ovládní.....	175
Přehrávání prohlížečem: Prohlížení záznamů s pomocí webového prohlížeče na zařízení iOS nebo Android .....	187
Ukládání záznamů a nahrávání filmů na web s pomocí zařízení iOS.....	190
Ukládání záznamů na volitelnou stanici CS100 Connect Station (NFC+Wi-Fi) .....	192
Sdílení záznamů s pomocí portálu CANON IMAGE GATEWAY .....	194

Bezdrátové přehrávání na počítači .....	201
Wi-Fi připojení a nastavení .....	204
Wi-Fi připojení prostřednictvím přístupového bodu.....	204
Zobrazení a změna Wi-Fi nastavení.....	210
<b>Doplňkové informace .....</b>	<b>214</b>
Dodatek: Seznamy voleb nabídek .....	215
Dodatek: Zobrazení informací a ikony .....	239
Problém? .....	248
Odstraňování problémů .....	248
Seznam hlášení .....	260
Co dělat a co nedělat.....	279
Upozornění k obsluze .....	279
Údržba/Další .....	285
Čištění .....	285
Kondenzace .....	285
Používání videokamery v zahraničí .....	286
Obecné informace .....	288
Volitelné příslušenství.....	288
Technické údaje .....	292
Referenční tabulky .....	298
Rejstřík .....	303



# Funkce videokamery v reálných životních situacích

## Unikátní funkce pro zvláštní případy

Uchovejte si nádherné vzpomínky na nejdůležitější chvíle vašeho dítěte. Pomocí speciálně navržených razítek můžete sledovat, jak roste.



► Režim Dítě (📖 85)

Pořďte stylové časoběrné video nebo použijte zpomalený záběr ke kontrole svého golfového odpalu.

► Nahrávání pomalého a rychlého pohybu (📖 92)

Ozdobte filmy grafikou a razítky.

► Dekorace (📖 95)



Vytvořte dynamický sestřih sekvence pomocí krátkých stříhů.

► Videomomentka (📖 103)



Nahrávejte ten nejlepší možný zvuk pro filmovanou situaci, jako je například proslov nebo hudební vystoupení.

► Audio scény (📖 118)



Vyberte si, zda chcete nahrávat video ve formátu AVCHD nebo MP4.

► Formát filmu (📖 79)



## Získání vzhledu, který chcete

Nechte videokameru vybrat nejlepší nastavení na základě filmované scény, abyste získali krásné video a fotografie.

► Režim **AUTO** (📖 56)

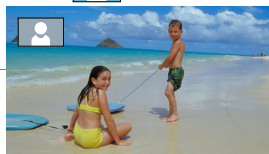

Pořídte snímek světlejší nebo tmavší než s expozicí, kterou nastavila videokamera.

► Expozice (📖 109)

Získejte více detailů při filmování scén s velmi jasnými oblastmi.

► Režim Priorita jasů (📖 86)



Režim filmování  
[📷] Priorita jasů



Změňte, jak plynule nebo přirozeně působí pohyb ve vašich videích.

► Frekvence snímků (📖 115)

Dejte svým záznamům profesionální filmový vzhled.

► Režim Kino a filtry filmového vzhledu (📖 87)



Filtr filmového vzhledu  
[FILTER 2] (Živý)

## Náročné objekty a podmínky snímání

Pořizujte skvělá videa v situacích zvláštních scén s minimálními nastaveními.

► Režimy filmování (📖 83)

Získejte přirozeně vypadající barvy i ve zvláštních světelných podmínkách.

► Vyvážení bílé (📖 113)

Optimalizujte expozici požadovaného objektu pouhým dotykem na obrazovku.

► AE na dotek (📖 110)

Udržujte objekt zaostřený a optimalizovanou expozici i během natáčení pohybujícího se objektu.

► Detekce obličeje a sledování tváře (📖 104)

## Přehrávání, editace a další

Ukládejte části svých videí jako obrazové soubory nebo krátké videomomentkové scény.

- ▶ Uložení jednotlivých políček / zachycení videomomentkových scén (📖 123)

Převeďte své scény na soubory menší velikosti vhodné pro nahrání na web.

- ▶ Převod filmů do formátu MP4 (📖 139)

**HFR78/R77/R76** Převeďte scény na zajímavé časosběrné scény.

- ▶ Převod filmů na scény rychlého pohybu (📖 143)

**HFR78/R77/R76** Uložte všechny záznamy v paměti přímo na externí pevný disk, i bez počítače.

- ▶ Uložení paměti (📖 162)

Uzamkněte své soubory, abyste je omylem nesmazali nebo nezměnili.

- ▶ Uzamčení souborů proti úpravám (📖 70)

Přehrajte scény nebo prezentaci fotografií s podkladovou hudbou.

- ▶ Přehrávání s podkladovou hudbou (📖 126)

Užijte si své záznamy na TV.

- ▶ Připojení HDMI (📖 148)
- ▶ Přehrávání (📖 152)



---

**Uložte záznamy do počítače a nahrajte je na web.**

► Uložení záznamů (📖 155)

---

**Jednoduše ukládejte své záznamy na volitelnou stanici CS100 Connect Station.**

► Stanice CS100 Connect Station (📖 161, 192)

---

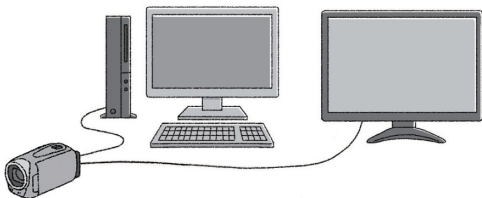

## **HFR78/R77/R76** Bezdrátové funkce

**Použijte během záznamu smartphone nebo tablet jako dálkové ovládání.**

► CameraAccess plus (📖 175)

---

**S pomocí webového prohlížeče na smartphonu nebo tabletu můžete získat přístup k pořízeným záznamům uloženým ve videokameře a přehrávat je.**

► Přehrávání prohlížečem (📖 187)

---





---

**Pomocí aplikace iOS bezdrátově přenášejte záznamy do iPhone/iPad a nahrávejte je na web.**

► Movie Uploader (📖 190)

---



---

**Pomocí portálu CANON iMAGE GATEWAY sdílejte své záznamy s webovými alby.**

► Portál CANON iMAGE GATEWAY (📖 194)

---

**Pomocí funkce NFC můžete svou videokameru jednoduše připojit k zařízení Android s podporou NFC.**

► NFC (📖 176, 182, 187)



---

**Připojte videokameru do své domácí sítě a bezdrátově sdílejte datový tok pořízených záznamů.**

► Mediální server (📖 201)

► Wi-Fi připojení k přístupovému bodu (📖 204)

---

**Projděte a změňte nastavení Wi-Fi (pro pokročilé uživatele).**

► Nastavení Wi-Fi (📖 210)

---

## Dodané příslušenství

S videokamerou je dodáváno níže uvedené příslušenství:

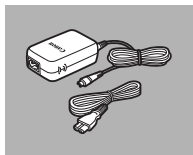

- ▶ Kompaktní napájecí adaptér CA-110E (vč. napájecího kabelu)

Napájecí akumulátor BP-727 ◀

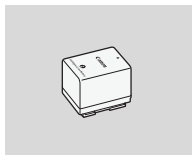

- ▶ Širokoúhlá předsádka WA-H43 (pouze **HFR78/R77**)

USB kabel IFC-300PCU/S ◀

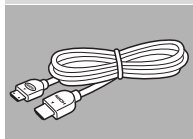
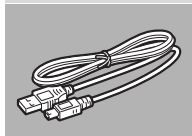

- ▶ Vysokorychlostní kabel HDMI HTC-100/S

Prospekt  
Seznámení s přístrojem ◀

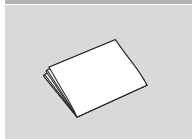

- ▶ Průvodce spuštěním softwaru Transfer Utility LE\*

\* V tomto průvodci je vysvětleno, jak stáhnout software PIXELA **Transfer Utility LE**, s jehož pomocí můžete ukládat AVCHD videa na počítač a přenášet hudební soubory na paměťovou kartu. Podrobné informace o použití softwaru naleznete v „Transfer Utility Software Guide/Příručka k softwaru Transfer Utility LE“, která je součástí staženého softwaru.











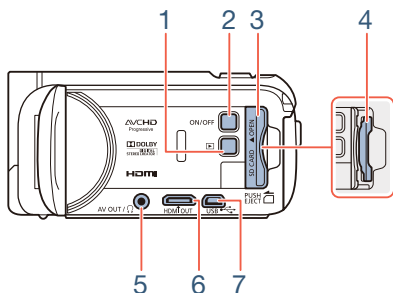

- Když videokamerou zatřesete, může vydávat rachotivý zvuk (📖 254).



# Názvy jednotlivých dílů

## Pohled zleva



- 1 Tlačítko  (režim přehrávání) ( 48)
- 2 Tlačítko ON/OFF
- 3 Kryt slotu na paměťovou kartu ( 30)
- 4 Slot na paměťovou kartu ( 30)
- 5 Zdířka AV OUT ( 147, 150)/zdířka  (sluchátka) ( 119)
- 6 Zdířka HDMI OUT ( 147, 148)
- 7 Zdířka USB ( 147, 151)



## Pohled zprava

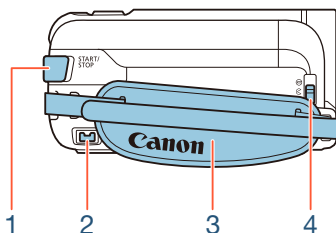

1 Tlačítko START/STOP (📖 50)

2 Zdířka DC IN (📖 25)

3 Přídržný řemen

Přídržný řemen seřídte tak, abyste ukazováčkem dobře dosáhli na páčku zoomu a palcem na tlačítko **START/STOP**.

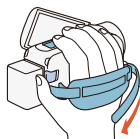

4 Přepínač krytu objektivu

Kryt objektivu otevřete posunutím přepínače krytu objektivu dolů na značku ☺.



## Pohled zepředu

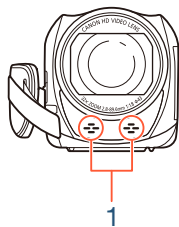

## Pohled zeshora

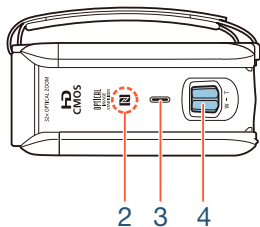

- 1 Stereofonní mikrofón (📖 118, 237)
- 2 **HFR78/R77/R76** Dotykový bod NFC (near field communication) (📖 178, 192)
- 3 Reproduktor (📖 68)
- 4 Páčka zoomu (📖 59)



## Pohled zezadu

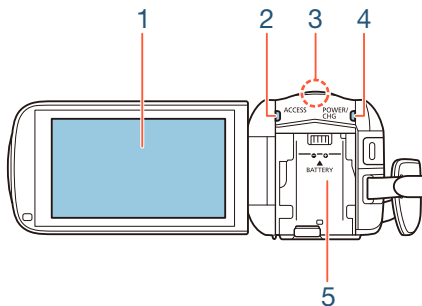

## Pohled zespodu

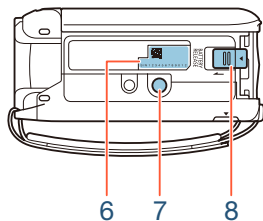

- 1 Dotyková LCD obrazovka (📖 23, 40)
  - 2 Indikátor ACCESS (přístup na paměť) (📖 6, 50, 54)
  - 3 **HFR78/R77/R76** Wi-Fi anténa (📖 174)
  - 4 Indikátor POWER/CHG (nabíjení):  
Zelená – Zapnuto; Červená – Nabíjení (📖 25)
  - 5 Upevňovací jednotka akumulátoru (📖 25)
  - 6 Výrobní číslo
-   
S/N 1 2 3 4 5 6 7 8 9 0 1 2
- 7 Stativová zdířka (📖 281)
  - 8 Přepínač BATTERY RELEASE (zajištění akumulátoru) (📖 26)



## Dotyková LCD obrazovka

Otevřete LCD panel do úhlu 90°.

Ve výchozím nastavení se tím videokamera zapne. Při prvním odklopení LCD panelu se zobrazí obrazovky úvodního nastavení a provedou vás základním nastavením (📖 33).

Upravte pozici LCD panelu podle podmínek snímání.

- Obrazovka je zhotovena mimořádně složitou a přesnou technologií, která zajišťuje, že více než 99,99 % obrazových bodů (pixelů) pracuje dle specifikací. Méně než 0,01 % obrazových bodů se může příležitostně zobrazovat chybně nebo se mohou jevit jako černé, červené, modré nebo zelené body. Toto však nemá žádný negativní dopad na kvalitu zaznamenávaného snímku a nejedná se o poruchu zařízení.
- Podrobnosti k péči o dotykovou obrazovku naleznete v části **Upozornění k obsluze** (📖 279), **Čištění** (📖 285).

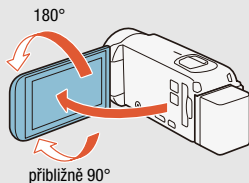



## Příprava

25

### Dobíjení napájecího akumulátoru

Prvním krokem pro použití videokamery je příprava zdroje napájení. V této části je vysvětleno, jak dobít napájecí akumulátor.

29

### Používání paměťové karty

Tato část uvádí, které typy paměťových karet lze použít, a jak kartu vložit do videokamery.

33

### První nastavení

Po prvním zapnutí videokamery je třeba dokončit základní nastavení jazyka videokamery, data a času, formátu filmu (AVCHD nebo MP4) a nahrávací paměti (pouze **HF R78/R77/R76**).

40

### Základní obsluha videokamery

V této části se seznámíte se základními postupy při obsluze videokamery, jako je například používání dotykového panelu, změna provozních režimů a používání nabídek.



# Dobíjení napájecího akumulátoru

Videokamera může být napájena napájecím akumulátorem nebo přímo pomocí kompaktního napájecího adaptéru.

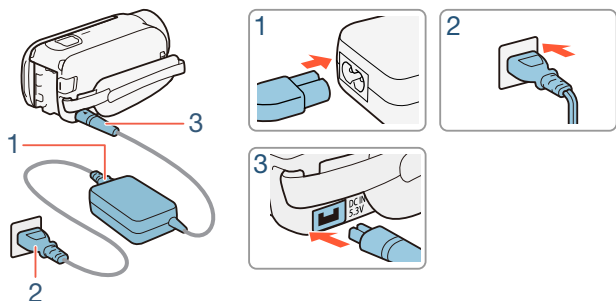

- 1** Konec síťové šňůry zapojte do kompaktního napájecího adaptéru.
- 2** Zástrčku síťové šňůry zapojte do zásuvky.
- 3** Kompaktní napájecí adaptér zapojte do zdířky DC IN videokamery.



## Dobíjení napájecího akumulátoru

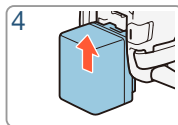
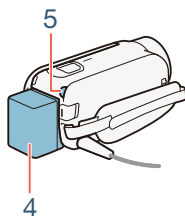

### 4 Připojte napájecí akumulátor k videokameře.

- Mírným zatlačením na napájecí akumulátor jej zasuňte do upevňovací jednotky akumulátoru a posunutím nahoru jej zajistěte.

### 5 Nabíjení se spustí po vypnutí videokamery.

- Pokud byla videokamera zapnutá, zeleně svítící indikátor POWER/CHG při vypnutí videokamery zhasne. Po chvíli se indikátor POWER/CHG rozsvítí červeným světlem (nabíjení napájecího akumulátoru). Jakmile je napájecí akumulátor plně nabitý, červeně svítící indikátor POWER/CHG zhasne.
- Pokud indikátor bliká, přečtěte si část **Odstraňování problémů** (📖 253).
- Plné nabití dodávaného napájecího akumulátoru trvá přibližně 7 h a 45 min.

## Vyjmutí napájecího akumulátoru

1 Posuňte **BATTERY RELEASE** ve směru šipky a držte přitisknutý.

2 Napájecí akumulátor posuňte a potom vyjměte.



## Dobíjení napájecího akumulátoru

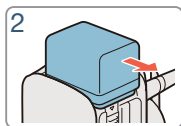
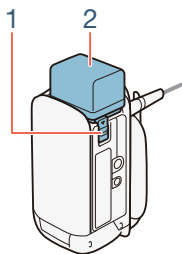



- Před připojením nebo odpojením kompaktního napájecího adaptéru vypněte napájení videokamery. Po vypnutí videokamery jsou aktualizována důležitá data v paměti. Vyčkejte, dokud zeleně svítící indikátor POWER/CHG nezhasne.
- Do zdířky DC IN videokamery nebo na kompaktní napájecí adaptér nezapojujte žádné jiné elektrické zařízení než jmenovitě uvedené pro tuto videokameru.
- Abyste zabránili poruše zařízení nebo nadměrnému zahřívání, nepřipojujte dodaný kompaktní napájecí adaptér na napěťové konvertory pro cesty do zámoří nebo speciální napájecí zdroje, např. zdroje na palubě letadla nebo lodi, DC-AC invertory apod.



- Doporučujeme, abyste nabíjeli napájecí akumulátor při teplotě mezi 10 až 30 °C. Pokud je okolní teplota nebo teplota napájecího akumulátoru mimo rozsah přibližně 0 až 40 °C, nabíjení nezačne.



- Je-li okolní teplota nebo teplota napájecího akumulátoru nízká, nabíjení může trvat déle než obvykle.
- Napájecí akumulátor se nabíjí pouze v případě, kdy je kamera vypnutá.
- Pokud v průběhu nabíjení napájecího akumulátoru došlo k odpojení napájení, před opětovným zapojením napájení se ujistěte, že indikátor POWER/CHG nesvítil.
- Pokud si nejste jisti, že postačuje zůstatková doba akumulátoru, můžete videokameru napájet z kompaktního napájecího adaptéru a tím eliminovat spotřebu energie z napájecího akumulátoru.
- Nabíjený napájecí akumulátor se přirozeně vybíjí. Proto jej v den používání nebo den předem nabijte, abyste měli jistotu, že je úplně nabitý.
- Napájecí akumulátory této videokamery zobrazují stav nabití baterie. Při prvním použití napájecího akumulátoru jej nejdříve plně nabijte a potom vypořebujte ve videokameře, dokud se napájecí akumulátor úplně nevybije. Tím zajistíte přesné zobrazování zbývajících doby nahrávání.
- Podrobnosti k péči o napájecí akumulátor naleznete v části **Napájecí akumulátor** (📖 282). Hodnoty doby nabíjení a přibližné doby použitelnosti naleznete v části **Referenční tabulky** (📖 298).
- Stav nabití napájecího akumulátoru lze ověřit pomocí  ➤  ➤ nastavení [Info baterie].
- Doporučujeme mít v zásobě napájecí akumulátory na dvojnásobný až trojnásobný provoz, než předpokládáte.



# Používání paměťové karty

## Paměťové karty kompatibilní s touto videokamerou

Na této kameře můžete používat níže uvedené typy běžně prodávaných karet Secure Digital (SD). Doporučujeme používat paměťové karty CLASS 4, 6 nebo 10\*.

K prosinci 2015 byla funkce záznamu filmu testována s kartami SD/SDHC/SDXC výrobců Panasonic, Toshiba a SanDisk.

### Typ paměťové karty:

 SD karta

 karta SDHC

 karta SDXC

### SD Speed Class\*\*:

CLASS 

CLASS 

CLASS 

\* K záznamu videa ve videokvalitě 50P nebo 35 Mb/s nebo použití záznamu pomalého a rychlého pohybu doporučujeme použití paměťových karet CLASS 6 nebo 10.

\*\* Při použití paměťové SD karty bez hodnocení Speed Class nebo s hodnocením CLASS 2 je možné, že nebudete moci nahrávat video.



- Po opakovaném záznamu a odstraňování scén (při fragmentované paměti) může zápis dat na paměťovou kartu trvat delší dobu a záznam se může zastavit. Zálohujte si své záznamy a inicializujte paměťovou kartu pomocí volby [Kompletní inicializace] (📖 37).





- **Poznámka ke standardu Speed Class:** Speed Class je standard indikující minimální garantovanou přenosovou rychlost dat paměťových karet. Při nákupu nové paměťové karty hledejte na obalu logo Speed Class.

### ■ Karty SDXC

Na této videokameře můžete používat karty SDXC. Při používání karet SDXC v jiných zařízeních, např. digitálních rekordérech, počítačích a čtečkách karet, **si ověřte, zda jsou externí zařízení s kartami SDXC kompatibilní**. Další informace o kompatibilitě získáte u výrobce počítače, operačního systému nebo paměťové karty.



- Pokud používáte kartu SDXC s OS počítače, který není se standardem SDXC kompatibilní, můžete být vyzváni k naformátování paměťové karty. V takovém případě **operaci zrušte, abyste zabránili ztrátě dat**.

### Vložení a vyjmutí paměťové karty

Po prvním zapnutí videokamery se zobrazí první obrazovka základního nastavení. Chcete-li použít paměťovou kartu k záznamu, vypněte videokameru a vložte do ní paměťovou kartu **před provedením základního nastavení**. Po dokončení základního nastavení (📖 33), **se před prvním použitím ujistěte, že jste videokamerou inicializovali paměťovou kartu** (📖 37).



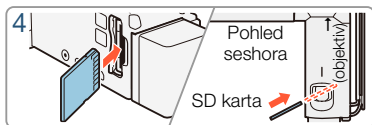
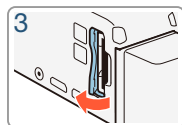
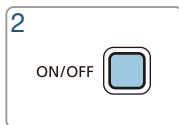
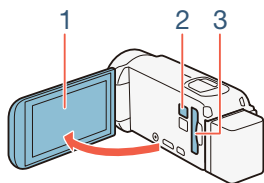

### 1 Otevřete LCD panel.

- Videokamera se automaticky zapne. Pokud zapínáte videokameru poprvé, zobrazí se obrazovka výběru jazyka základního nastavení.

### 2 Stisknutím **ON/OFF** vypnete videokameru.

- Ujistěte se, že nesvítí indikátor POWER/CHG.

### 3 Otevřete kryt slotu na paměťovou kartu.

### 4 Pod mírným úhlem zcela zasuňte paměťovou kartu štítkem orientovaným k objektivu do slotu na paměťovou kartu, dokud nezacvakne na místo.

- Slot na paměťovou kartu se vůči objektivu nachází pod mírným úhlem, dejte tedy pozor, abyste paměťovou kartu při zasouvání nepoškodili.

### 5 Uzavřete dvířka slotu paměťové karty.

- Kryt nezavírejte silou, pokud není paměťová karta řádně vložena.



### Vyjmutí paměťové karty

Jedním přitlačením paměťovou kartu uvolněte. Poté, co se paměťová karta vysune, ji vytáhněte.



- SD karty mají přední a zadní stranu, které nejsou zaměnitelné. Vložení nesprávně zorientované SD karty může způsobit chybnou funkci videokamery. Paměťovou kartu do videokamery vkládejte jen způsobem popsáním v kroku 4.



- Na SD kartách je spínač, který umožňuje chránit kartu před nechtěným smazáním obsahu na ní uloženém. Chcete-li paměťovou kartu chránit, přepněte spínač do polohy LOCK.





## První nastavení

### Základní nastavení

Po prvním zapnutí videokamery budete provedeni obrazovkami základního nastavení videokamery, abyste vybrali jazyk kamery, nastavili datum a čas a vybrali formát filmu (AVCHD nebo MP4) a nahrávací paměť (pouze **HFR78/R77/R76**). Podrobné informace o tom, jak používat dotykovou obrazovku, naleznete v části **Používání dotykové obrazovky** (📖 40).

#### 1 Otevřete LCD panel.

- Pokud zapínáte videokameru poprvé, zobrazí se obrazovka výběru jazyka.
- Videokameru můžete rovněž zapnout stisknutím **[ON/OFF]**.

#### 2 Stiskněte jazyk, který chcete používat pro text zobrazovaný na obrazovkách, a pak stiskněte volbu **[▷]**.

- Můžete vybrat libovolný z 27 jazyků. Možná budete muset pro nalezení jazyka obrazovkou zarolovat.
- Po provedení výběru jazyka se zobrazí obrazovka **[Formát data]**.

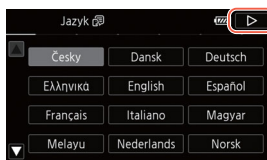

Stiskněte **[▷]** poté,  
co vyberete jazyk



- 3** Stiskem [R.M.D], [M.D.R] nebo [D.M.R] vyberte preferovaný formát data a poté stiskněte [▷].
  - Po výběru formátu data se zobrazí obrazovka [Datum/Čas] s prvním vybraným polem.
- 4** Stiskněte pole, které chcete změnit (rok, měsíc, den, hodiny nebo minuty).
- 5** Stiskem [▲] nebo [▼] změňte pole podle potřeby.

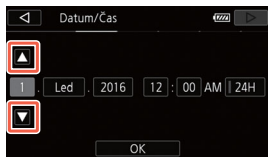

- 6** Stejným postupem upravte hodnoty ve všech polích na správné datum a čas.
  - Stiskněte [24H], chcete-li používat 24hodinový režim, nebo ponechte bez výběru a kamera bude používat 12hodinový režim (dop./odp.).
- 7** Stiskněte [OK] a poté stiskněte [▷].
  - Po nastavení data a času se zobrazí obrazovka [Formát filmu].



- 8** Stiskem [**AVCHD**] nebo [**MP4**] vyberte formát filmu a poté stiskněte [**▶**].
- **HFR78/R77/R76** Po výběru formátu filmu se zobrazí obrazovka [**🎞️** Nahrávací médium pro film] kde můžete vybrat paměť, do níž se bude zaznamenávat video.
  - **HFR706** Přejděte na krok 11.
- 9** Stiskněte [**📷**] (vestavěná paměť) nebo [**SD**] (paměťová karta) a poté stiskněte [**▶**].
- Při výběru paměti můžete zkontrolovat možnou dobu nahrávání, která závisí na výchozím nastavení kvality videa.
  - Po výběru paměti, do níž chcete snímat video, se zobrazí obrazovka [**📷** Nahráv. médium pro focení].
- 10** Stiskněte [**📷**] (vestavěná paměť) nebo [**SD**] (paměťová karta) a poté stiskněte [**▶**].
- Při výběru paměti můžete zkontrolovat počet fotografií, jež lze nasnímat, který vychází z velikosti fotografie 1920 × 1080.
- 11** Stiskněte volbu [OK].
- Základní nastavení dokončeno. Nastavení, která jste vybrali, se krátce zobrazí a poté bude videokamera připravena ke snímání.
  - Po dokončení základního nastavení můžete zavřít LCD panel nebo stisknutím [**ON/OFF**] vypnout videokameru.





- Některá ovládací tlačítka, např. [ON] nebo [OFF] na některých obrazovkách, se budou zobrazovat v angličtině nezávisle na vybraném jazyce.
- Základní nastavení můžete později změnit pomocí nabídek videokamery.
  - Jazyk: [Jazyk
  - Datum a čas: [Datum/Čas]
  - Formát filmu: [Formát filmu]
  - **HFR78/R77/R76** Paměť pro záznam:   
[Záznamové médium] [Nahrávací médium pro film]  
nebo [Nahráv. médium pro focení]
- Pokud nebudete videokameru přibl. 3 měsíce používat, může se stát, že se vestavěná dobíjitelná lithiová baterie vybití, a tím dojde ke ztrátě nastavení data a času. V takovém případě vestavěnou lithiovou baterii dobijte ( 284). Při příštím zapnutí videokamery budete opět muset provést základní nastavení.
- Nastavení [Zapnutí pomocí panelu LCD] lze změnit a videokameru pak lze zapínat a vypínat jen stisknutím **[ON/OFF]**.

## Změna časového pásma

Změňte časové pásmo podle místa, kde se nacházíte. Výchozí nastavení je Paříž. Videokamera navíc dokáže uchovat datum a čas jiného místa. To je praktické, když cestujete, jelikož tak můžete nastavit videokameru podle času, kde se právě nacházíte, nebo podle času své destinace.



## První nastavení

Tato část vyžaduje použití nabídek videokamery. Podrobné informace o používání nabídek naleznete v části **Používání nabídek** (📖 41).



- 1 Otevřete obrazovku [Časové pásmo/Letní čas].



- 2 Stiskněte [] pro nastavení místního časového pásma nebo [] pro nastavení časového pásma místa, kam cestujete.
- 3 Stiskněte [] nebo [] pro nastavení požadovaného časového pásma. V případě potřeby stiskem [] přepněte na letní čas.
- 4 Stiskem [] zavřete nabídku.

## Inicializace paměti

Paměťové karty inicializujte, když je v této videokameře používáte poprvé. Paměťovou kartu nebo vestavěnou paměť (pouze **HFR78/R77/R76**) můžete rovněž inicializovat za účelem trvalého odstranění všech záznamů.

**HFR78/R77/R76** Při nákupu je vestavěná paměť předem inicializována a obsahuje hudební soubory pro podkladovou hudbu a obrazové soubory pro funkci mixáže obrazu (políčka mixáže obrazu).



Formát

AVCHD MP4

Režim snímání



AUTO



SCN P

Přehrávání



## 1 Napájejte videokameru pomocí kompaktního napájecího adaptéru.

- V žádném případě před dokončením inicializace neodpojujte napájecí zdroj ani nevypínejte videokameru.

## 2 Inicializujte paměť.

**HFR78/R77/R76**

➤ Další nastavení ➤ ➤ [Inicializovat /SD] ➤  
[ Vestav. paměť] nebo [ Paměť. Karta] ➤ [Inicializovat] ➤  
[Kompletní inicializace]<sup>1</sup> ➤ [Ano]<sup>2</sup> ➤ [OK] ➤ [X]

**HFR706**

➤ Další nastavení ➤ ➤ [Inicializovat SD] ➤  
[Inicializovat] ➤ [Kompletní inicializace]<sup>1</sup> ➤ [Ano]<sup>2</sup> ➤ [OK] ➤  
[X]

- <sup>1</sup> Tuto volbu stiskněte, pokud chcete fyzicky smazat všechna data v paměti namísto pouhého smazání alokační tabulky.
- <sup>2</sup> Pokud jste vybrali volbu [Kompletní inicializace], můžete stisknutím [Zrušit] zrušit probíhající inicializaci. Veškeré nahrávky budou smazány a paměťovou kartu bude možné používat bez jakéhokoli problému.





- Inicializací paměti se permanentně smažou všechny záznamy. Ztracené původní záznamy nelze obnovit. Důležité záznamy předem ukládejte na externí zařízení (📖 154).
- Inicializací paměťové karty trvale smažete všechny hudební soubory a snímky, které jste případně na paměťovou kartu přenesli. (**HFR78/R77/R76** Hudební soubory a políčka mixáže obrazu, které byly předinstalovány do vestavěné paměti, budou po inicializaci obnoveny.)
- **HFR706** **O kartách FlashAir\***: Inicializace karty FlashAir touto videokamerou obnoví bezdrátová nastavení karty (názvy sítí, SSID, hesla atd.) na tovární nastavení. Karty FlashAir doporučujeme formátovat na počítači pomocí konfiguračních nástrojů FlashAir.

\* U tohoto produktu není zaručena plná podpora funkcí karet FlashAir (včetně bezdrátového přenosu).

V případě veškerých problémů s kartou kontaktujte výrobce karty.

Rovněž nezapomeňte, že v řadě zemí či oblastí se k použití karet FlashAir vyžaduje souhlas. Bez souhlasu není použití karet FlashAir povoleno.

Pokud není jasné, zda je vaše karta pro použití ve vaší oblasti schválena, obraťte se na výrobce karty.

Dostupnost karet FlashAir se také liší také podle oblasti.



# Základní obsluha videokamery

## Používání dotykové obrazovky

Tlačítka a položky nabídky zobrazované na dotykové obrazovce se mění dynamicky v závislosti na provozním režimu a vámi prováděné úloze. Pomocí intuitivního rozhraní s dotykovou obrazovkou máte veškerá ovládání v dosahu svých prstů.

1

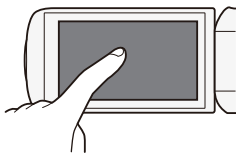

2

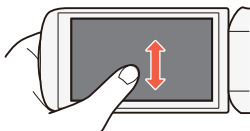

### 1 Dotyk

Stiskněte prvek zobrazený na dotykové obrazovce.

Používá se pro spuštění přehrávání scény v indexovém zobrazení, k výběru nastavení z nabídek atd.

### 2 Posun

Prstem dotýkajícím se obrazovky posunujte nahoru a dolů nebo doleva a doprava.

Tento způsob ovládání umožňuje procházet nabídkami, procházet stránkami indexového zobrazení nebo nastavovat ovládací jezdce, např. hlasitost.











- V dále uvedených případech nemusíte být schopni provádět dotykové operace řádně.
  - Když budete ovládání provádět nehty nebo předměty s tvrdými hroty, jako jsou například kuličková pera.
  - Když se budete dotýkat obrazovky mokřkýma rukama nebo v rukavicích.
  - Když budete prstem vyvíjet nadměrný tlak.

## Používání nabídek

Nabídka  (Domů) poskytuje přístup k většině funkcí a nastavení videokamery. V režimu záznamu umožňuje nabídka  (Domů) okamžitý přístup k některým často používaným funkcím. V režimu přehrávání z nabídky  (Domů) přepínáte mezi indexovými zobrazeními filmů a fotografií. V obou režimech můžete z nabídky  (Domů) otevřít nabídky  [Další nastavení] s podrobnějšími nastaveními a také získat přístup k různým Wi-Fi funkcím videokamery (pouze **HFR78/R77/R76**).

Formát

AVCHD MP4

Režim snímání

 **AUTO**   SCN P

Přehrávání







## ■ Nabídka (Domů)



Režim záznamu



Režim přehrávání

- 1** Stiskem [] otevřete nabídku  (Domů).
- 2** Posunem prstu doleva/doprava přeneste požadovanou nabídku do středu.
  - Můžete také stisknout [] nebo [], abyste ikonu požadované nabídky přesunuli do středu.
- 3** Otevřete požadovanou nabídku stisknutím její ikony.
  - V následující tabulce najdete popis jednotlivých nabídek.

### Položka nabídky

#### Popis

[ Další nastavení] (📖 45, 216)

Tato možnost otvírá nabídky [ Další nastavení], které poskytují přístup k různým nastavením videokamery.

[ Nastavení záznamu] (pouze v režimu záznamu) (📖 79 - 83)

V této nabídce můžete mimo jiné vybrat formát filmu, kvalitu videa nebo paměť používanou pro záznam\*.



## Položka nabídky

### Popis

[Režim filmování]\*\* (pouze v režimu záznamu) (📖 83)

Videokamera má množství režimů filmování, které nabízejí nevhodnější nastavení pro různé zvláštní scény.

[🔊 Hlavní funkce] (pouze v režimu záznamu) (📖 234)

Tato nabídka obsahuje funkce běžně používané při pořizování záznamu, např. ostření a expozice. Tlačítko [🔊] na pravé straně obrazovky režimu záznamu umožňuje přímo otevřít tuto nabídku bez nutnosti procházet nabídkou 🏠 (Domů).

[📱 Dálkové ovládání+datový tok]\* (pouze v režimu záznamu) (📖 175)

Použijte během záznamu videokamerou smartphone nebo tablet jako dálkové ovládání. Video z videokamery lze také sdílet datovým tokem a nahrávat jej na smartphone nebo tablet.

[📺 Přehrávání fotografií] (pouze v režimu přehrávání) (📖 71)

Otevře indexové zobrazení [📺] (přehrávání fotografií).

[🎞️ Přehrávání filmů] (pouze v režimu přehrávání) (📖 65)

Otevře indexové zobrazení [📺] (všechny scény).

[😊 Album dítěte.] (pouze v režimu přehrávání) (📖 65)

Otevře indexové zobrazení [😊], které zobrazí pouze scény nahrané pomocí režimu 😊 (Dítě).



## Položka nabídky

### Popis

 Videomoment.] (pouze v režimu přehrávání) (📖 65)

Otevře indexové zobrazení , které zobrazí pouze videomomentkové scény nahrané ve formátu AVCHD.

 Wi-Fi]\* (pouze v režimu přehrávání) (📖 169)

Dovoluje přístup k různým Wi-Fi funkcím, jako je např. nahrávání záznamů na web nebo přehrávání záznamů s použitím smartphonu.

\* Pouze **HFR78/R77/R76**.

\*\*Ikona zobrazená v nabídce  (Domů) indikuje aktuálně vybraný režim filmování.



## ■ Používání nabídek

Změna různých nastavení videokamery pomocí nabídek je velmi jednoduchá. Jednoduše si vyberte stisknutím tlačítka požadované možnosti. Když se zobrazují, můžete se rovněž stisknutím [↵] vrátit na předchozí obrazovku nebo stisknutím [X] zavřít nabídku. U některých obrazovek bude nutné pro nalezení požadované možnosti rolovat.

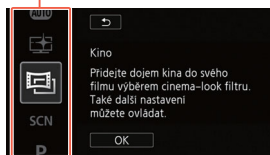

Některé obrazovky poskytují další informace o možnostech. V takovém případě jednoduše posuňte prst nahoru a dolů podél sloupce ikon.

## Nabídka [i i] Další nastavení

Nabídka [i i] Další nastavení nabízí různé možnosti ovládání různých operací videokamery. Podrobnosti naleznete v úplném seznamu nastavení v příloze [i i] Další nastavení Nabídky (📖 216).

V nabídkách [i i] Další nastavení jsou nastavení uspořádána v podnabídkách (kartách). Z důvodu jednoduchosti budou v návodu tato nastavení označována takto: „[i i] ➤ [👉] ➤ [Jazyk 🗨]“.

V tomto případě (chcete-li změnit jazyk) musíte provést následující kroky:

**1** Stiskem [🏠] otevřete nabídku 🏠 (Domů).



**2** Posunem prstu doleva/doprava přesuňte [🔧 Další nastavení] do středu. Poté stisknutím ikony otevřete nabídky [🔧 Další nastavení].

- Můžete také stisknout [◀] nebo [▶], abyste ikonu požadované nabídky přesunuli do středu.



**3** Stiskněte kartu požadované nabídky.

**4** Posunem prstu nahoru/dolů přeneste nastavení, které chcete změnit, na oranžovou výběrovou lištu.

- Stiskem [▲] nebo [▼] se můžete v nabídce pohybovat nahoru a dolů.
- Nedostupné položky nabídky jsou zobrazeny šedě.
- Stisknutím libovolné položky nabídky na obrazovce můžete položku přenést přímo na výběrovou lištu.

**5** Po přenesení požadované položky nabídky na výběrovou lištu stiskněte [▶].

**6** Stiskněte požadovanou volbu a poté stiskněte [X].

- Stiskem [X] můžete nabídku kdykoli zavřít.



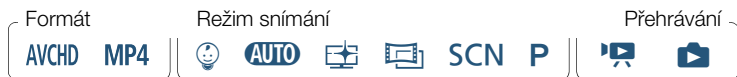

## Provozní režimy

V tomto návodu jsou provozní režimy videokamery indikovány panelem ikon. Plná modrá ikona (**AUTO**) indikuje, že popisovanou funkci lze použít v konkrétním provozním režimu, šedá ikona () indikuje, že funkce není v daném provozním režimu dostupná. Ikony se dělí na formát filmu, režimy filmování a režimy přehrávání.



### Formát filmu

Označuje záznamy AVCHD nebo MP4. Během záznamu můžete změnit formát filmu z nabídky [ Nastavení záznamu] ( 233). Během přehrávání použijte tlačítko indexového zobrazení ( 67) k přepnutí mezi přehráváním scén ve formátu AVCHD a MP4.









### Záznam

Když otevřete LCD panel nebo stisknete (**ON/OFF**), videokamera se zapne v režimu záznamu. Ikony režimu filmování na panelu provozních režimů jsou shodné s ikonami použitými na obrazovce výběru režimu filmování ( 83).



### Přehrávání

Stiskem  videokameru přepínáte mezi režimem záznamu a režimem přehrávání.

V oblasti **přehrávání** panelu provozních režimů indikuje ikona  přehrávání filmů ( 65), ať už z [] indexového zobrazení (všechny scény), z [] indexového zobrazení (pouze scény nahrané v  režimu Dítě), nebo z [] indexového zobrazení (pouze videomomentkové scény nahrané ve formátu AVCHD). Ikona  označuje prohlížení fotografií z [] indexového zobrazení ( 71).



- **HF R78/R77/R76** Při přepnutí do režimu přehrávání bude pro přehrávání vybrána stejná paměť, jaká je momentálně používána pro záznam.







# Základní záznam a přehrávání

50

## Základní snímání

Tato část popisuje, jak snadno snímat video a fotografie, a je zde vysvětlen praktický režim **AUTO**. Chcete-li nahrávat jinými režimy filmování, používat pokročilé funkce a užít si plný přístup ke všem nastavením nabídek, přečtěte si část **Pokročilé funkce záznamu** (📖 78).

65

## Základní přehrávání

Tato část popisuje, jak přehrávat a mazat filmy a fotografie. Pro pokročilejší možnosti, jako je přehrávání s podkladovou hudbou, dělení scén a další, si přečtěte část **Pokročilé funkce přehrávání a editace** (📖 122).

## Základní snímání

### Záznam videa

Nyní jste připraveni nahrávat filmy.



- **Než začnete nahrávat**, zhotovte si zkušební záznam, abyste si ověřili, že videokamera funguje správně.

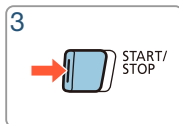
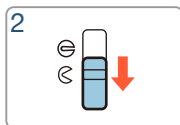
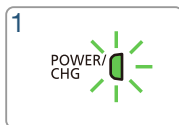
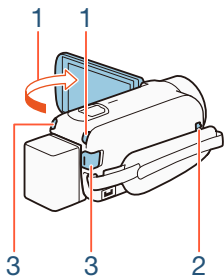

#### 1 Zapněte videokameru odklopením LCD panelu.

- Můžete také stisknout **ON/OFF**.
- **HFR78/R77/R76** Ve výchozím nastavení se filmy zaznamenávají do vestavěné paměti. Paměť použitou pro záznam filmů si nicméně můžete vybrat (📖 81).



- Ve výchozím nastavení je režim filmování videokamery nastaven na **AUTO** (📖 56). Podle podmínek snímání lze vybrat jiný režim filmování (📖 83).

**2** Posuňte přepínač krytu objektivu dolů.

**3** Stisknutím **START/STOP** spusťte záznam.

- Opětovným stisknutím **START/STOP** záznam zastavte. Scéna se uloží do paměti.
- V průběhu nahrávání scény občas blikne indikátor ACCESS.

### Po ukončení záznamu

**1** Ujistěte se, že nesvítí indikátor ACCESS.

**2** Vypněte videokameru přiklopením LCD panelu nebo stisknutím **ON/OFF**.

















**3** Posuňte přepínač krytu objektivu nahoru.



- V zájmu ochrany objektivu mějte kryt objektivu vždy zavřený, když nefilmujete.
- Nezapomeňte si své záznamy pravidelně ukládat (📖 154), zejména když jste pořídili důležité záznamy. Společnost Canon odmítá odpovědnost za jakoukoliv ztrátu či poškození dat.





- Pokud je     [Automatické vypnutí] nastaveno na [ON Zapnout], videokamera napájená z napájecího akumulátoru se po uplynutí 3 minut, kdy je ponechána bez obsluhy, v zájmu úspory energie automaticky vypne. Pokud se tak stane, videokameru vypněte a znovu zapněte.
- Na místech s intenzivním osvětlením může být natáčení s pomocí LCD obrazovky obtížné. V takových případech můžete upravit podsvícení LCD obrazovky pomocí nastavení     [Podsvětlení LCD] nebo nastavením jasu LCD obrazovky pomocí nastavení     [Jas LCD].
- Chystáte-li se pořídit dlouhý záznam videokamerou, která se nachází ve stabilní poloze, jako například na stativu, můžete v zájmu úspory energie snímat se zavřeným LCD panelem. Pro použití této funkce nastavte     [Zapnutí pomocí panelu LCD] na [Vypnout].



## ■ Informační panel

V informačním panelu si můžete prohlédnout některá nastavení nahrávání, např. paměť používanou k nahrávání (pouze **HFR78/R77/R76**), zbývající čas nahrávání na paměť nebo momentálně vybraný formát filmu.

Informační panel otevřete stiskem [i]  
(v pohotovostním režimu nahrávání  
nebo při nahrávání)

Stiskem zavřete informační panel

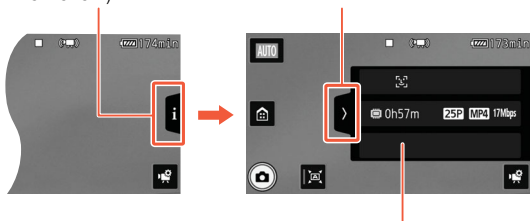

Podrobnosti o ikonách na displeji naleznete v dodatku  
**Zobrazení informací a ikony** (📖 242)



## Fotografování

S touto videokamerou můžete rovněž pořizovat fotografie. Snímání fotografií můžete navíc provádět současně se záznamem filmů.

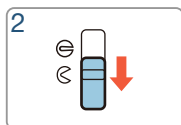
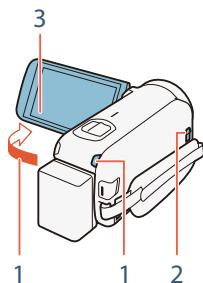







### 1 Zapněte videokameru odklopením LCD panelu.

- Můžete také stisknout **[ON/OFF]**.
- **HF R78/R77/R76** Ve výchozím nastavení se fotografie zaznamenávají do vestavěné paměti. Paměť použitou pro záznam fotografií si nicméně můžete vybrat (📖 81).
- Ve výchozím nastavení je režim filmování videokamery nastaven na **AUTO** (📖 56). Podle podmínek snímání lze vybrat jiný režim filmování (📖 83).



**2** Posuňte přepínač krytu objektivu dolů.



**3** Stisknutím [] pořídíte fotografii.

- Při záznamu fotografie se na obrazovce na okamžik zobrazí zelená ikona () a  ►  (pouze **HF R78/R77/R76**) nebo  ►  a bude blikat indikátor ACCESS. Pokud však snímáte fotografii během záznamu filmu,  se nezobrazí.

### Po ukončení fotografování

Vypněte videokameru a zavřete kryt objektivu ( 51).



Informace v částech  (důležitá upozornění) a  (další poznámky) na předchozích stranách ( 51 – 52) platí rovněž pro pořizování fotografií.



- Informace o přibližném počtu fotografií, jež lze zaznamenat na paměťovou kartu, naleznete v části **Referenční tabulky** ( 299).
- Fotografie nelze pořizovat, používáte-li pro scénu přechodové efekty.



## Režim AUTO

Když je režim filmování nastaven na **AUTO**, aktivují se následující automatické funkce, abyste si mohli užívat zaznamenávání videa a fotografií a nechat volbu optimálního nastavení na videokameře.

- **Smart AUTO** (📖 56): Videokamera automaticky detekuje scénu a objekt a použije nejvhodnější nastavení.
- **Inteligentní IS** (📖 58): Videokamera automaticky vybere nejlepší režim stabilizace obrazu (IS) v daných podmínkách snímání.
- **Detekce obličeje** (📖 104): Videokamera bude držet objekt ostrý a správně exponovaný a sledovat jeho pohyb.
- **Automatické telemakro** (📖 116): Přiblížte videokameru k malému objektu při maximálním přiblížení a budete moci zaostřit na objekt blízký až 50 cm.



### ■ Smart AUTO

V režimu **AUTO** videokamera automaticky detekuje určité charakteristiky objektu, pozadí, světelných podmínek atd. Podle nich pak upraví příslušná nastavení (zaostření, expozici, barvu, stabilizaci obrazu, kvalitu obrazu a další) a zvolí nejvhodnější nastavení pro snímanou scénu. Ikona na tlačítku režimu filmování se automaticky změní na jednu z těchto ikon funkce Smart AUTO.







- Za jistých okolností nemusí ikona Smart AUTO zobrazovaná na obrazovce odpovídat skutečné scéně. Např. při fotografování proti oranžovému nebo modrému pozadí se může zobrazovat ikona západu slunce nebo modré oblohy a barvy nemusejí vypadat přirozeně. V takovém případě doporučujeme záznam v režimu **P** (📖 91).
- Funkce Smart AUTO někdy nebude schopná detekovat scénu, například při stisknutí objektu na obrazovce (sledování). V takovém případě se jako ikona Smart AUTO zobrazí **AUTO**.

## Ikony funkce Smart AUTO

Objekt	Pozadí		
	Jasno*	Modrá obloha*	Živé barvy*
Lidé (nepohybující se)			
Lidé (pohybující se)			
Jiné objekty než lidé, např. krajiny			
Detaily			

\* Ikona v závorkách se zobrazuje při protisvětle.





Objekt	Pozadí			
	Západ slunce	Tma	Tma + Bodové osvětlení	Tma + Noční scéna
Lidé (nepohybující se)	—		—	
Lidé (pohybující se)	—		—	
Jiné objekty než lidé, např. krajiny		<b>AUTO</b>		
Detaily	—		—	—

## ■ Inteligentní IS

Při nastavení režimu Inteligentní IS videokamera vybírá nejlepší stabilizaci obrazu pro váš způsob snímání. Když je režim filmování nastaven na **AUTO** nebo 😊, ikona inteligentního IS se změní na jednu z následujících ikon. V jiných režimech filmování můžete stabilizaci obrazu nastavit ručně (📖 220).







Ikona	Podmínky snímání
(Dynamický IS)	Většina běžných situací / když je zoom blíže ke značce <b>W</b> / při sledování vzdálených objektů, které se pohybují doleva nebo doprava
(Zesílený IS)*	Při přibližování ke vzdáleným objektům (zoom je blíže značce <b>T</b> ), když se nepohybujete



Ikona	Podmínky snímání
 (Makro IS)	Detailní záběr objektu na krátkou vzdálenost
 (Režim Stativ)	Při použití stativu

\* S pomocí nastavení     [Inteligentní IS] můžete změnit dostupnost režimu Zesílený IS v době, kdy je aktivován režim Inteligentní IS.

## Zoom

Pomocí páčky zoomu na videokameře můžete obraz přibližovat a oddalovat. Rychlost zoomu můžete změnit pomocí nastavení      [Rychlost zoomu] (📖 218). Když je režim filmování nastaven na jiný režim, než **AUTO** nebo 😊, můžete pomocí nastavení   [Typ zoomu] (📖 235) vybrat typ zoomu (optický, výkonný nebo digitální).

Formát

**AVCHD** **MP4**

Režim snímání

😊 **AUTO**   **SCN** **P**

Přehrávání



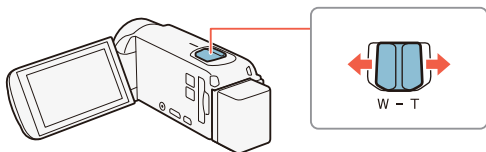





 



Posunutím páčky zoomu směrem k **W** (širokoúhlý záběr) scénu oddálíte. Posunutím páčky zoomu směrem k **T** (přiblížení) se přiblížíte.





- Od snímaného objektu udržujte vzdálenost minimálně 1 m. Při nastavení na plně širokouhlý záběr můžete objekt zaostřit i na vzdálenost 1 cm. Pomocí telemakra ( 116) můžete při maximálním přiblížení zaostřit na objekt ve vzdálenosti 50 cm.
- Při nastavení položky    [Rychlost zoomu] na **[VAR Proměnná]** bude rychlost větší v pohotovostním režimu záznamu než při skutečném záznamu, s výjimkou aktivace funkce předtočení ( 236).
- Pomocí volby    [Poloha zoom při spuštění] může videokamera před vypnutím uložit pozici zoomu, takže při příštím zapnutí videokamery bude pozice zoomu stejná.
- Volitelný širokouhlý konvertor WD-H43 a sadu filtrů FS-43U II nelze k této videokameře připojit.



## ■ Asistent kompozice

Někdy, když přibližujete velmi vzdálený objekt (vysoký poměr přiblížení), můžete objekt „ztratit“, když zmizí ze záběru. V takovém případě použijte funkci Asistent kompozice, která záběr dočasně trochu oddálí a usnadní nalezení objektu.

Můžete zvolit automatický nebo ruční asistent kompozice.

### Automatický asistent kompozice

#### 1 Vyberte předem automatický režim.



#### 2 Přibližte záběr na požadovaný objekt a stiskněte [**A**].

- Oranžová lišta v tlačítku značí, že automatický asistent kompozice je aktivní. Opětovným stisknutím tlačítka funkci vypnete.

#### 3 Pokud se objekt ztratí ze záběru, posunem videokamery upravte kompozici.

- Videokamera se dočasně oddálí. Původní pozice zoomu je naznačena bílým rámečkem.
- Pokud se videokamera automaticky neoddlí, zkuste jí pohybovat rychleji.

#### 4 Když je požadovaný objekt v záběru, držte videokameru nehybně.

- Když přestanete videokamerou pohybovat, přiblíží se na oblast označenou bílým rámečkem.



1

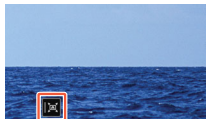

2



3



- Použitím páčky zoomu, když videokamera zoomuje blíže nebo dále při automatické asistenci kompozice, automatické zoomování zastavíte.

## Ruční asistent kompozice

**1** Vyberte předem ruční režim.



**2** Přiblížte záběr na požadovaný objekt.

**3** Pokud se objekt ztratí ze záběru, stiskněte a podržte [□], abyste záběr na okamžik oddálili.

- Původní pozice zoomu je naznačena bílým rámečkem.

**4** Upravte kompozici záběru tak, aby se požadovaný objekt nacházel v bílém rámečku.

- Pomocí páčky zoomu můžete velikost rámečku upravit.



### 5 Když je požadovaný objekt v záběru, pusťte [⏏].

- Videokamera přiblíží záběr na oblast označenou bílým rámečkem.

1

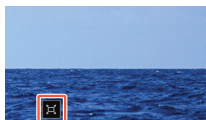





2



3



- Můžete vybrat výchozí velikost bílého rámečku asistenta kompozice pomocí nastavení     [Plocha asistenta kompozice].



### ■ HFR78/R77 Použití dodávané širokoúhlé předsádky WA-H43

K videokameře můžete připojit dodávanou širokoúhlou předsádku WA-H43, čímž zmenšíte ohniskovou vzdálenost a dosáhnete širšího úhlu záběru. Při použití širokoúhlé předsádky proveďte níže uvedený postup, abyste optimalizovali nastavení videokamery.

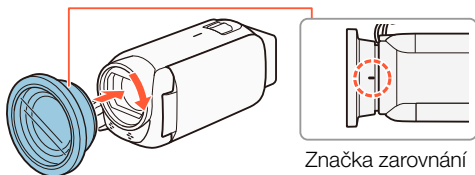

- 1 Umístěte širokoúhlou předsádku na objektiv a ujistěte se, že značka zarovnání směřuje nahoru.
- 2 Na předsádku lehce zatlačte a zároveň ji otočte po směru hodinových ručiček.
- 3 Zapněte optimalizaci nastavení pro širokoúhlou předsádku.

🏠 ➤ [🔧 Další nastavení] ➤ [📺] ➤  
[Širokoúhlá předsádka] ➤ [ON Zapnout] ➤ [X]

- Na informačním panelu se zobrazí **Wide** (📖 239).





# Základní přehrávání



## Přehrávání videozáznamu

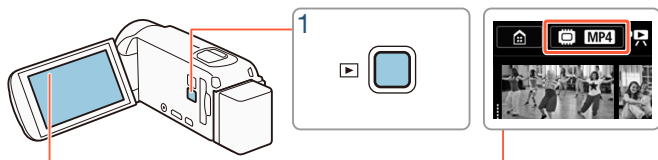

Tlačítko indexového zobrazení (📖 67)





### 1 Stiskněte pro otevření indexového zobrazení přehrávání.

- Opakovaným stisknutím tlačítka  můžete videokameru přepínat tam a zpět mezi režimem záznamu a režimem přehrávání.
- Když stisknete  při vypnuté videokameře, videokamera se zapne rovnou v režimu přehrávání.
- Zobrazené indexové zobrazení závisí na režimu záznamu, který byl předtím používán.





## 2 V indexovém zobrazení vyhledejte scénu, kterou chcete přehrát. V případě potřeby změňte aktivní indexové zobrazení.

- Chcete-li otevřít indexové zobrazení [📺] (pouze videomomentkové scény nahrané ve formátu AVCHD) nebo indexové zobrazení [😊] (album dítěte pouze se scénami nahranými v režimu 😊):

  [📺] Videomomentka] nebo [😊 Album dítěte.]

- Když se na obrazovce objeví tlačítko indexového zobrazení, můžete také zvolit paměť pro přehrávání (pouze **HFR78/R77/R76**) a formát zobrazených scén ( 67).
- Posuňte prst doleva/doprava (2a) nebo stiskněte [◀] nebo [▶] (2b) pro předchozí/další indexové zobrazení.

Filmy MP4:

Scéna zaznamenaná v režimu  ( 86)

Vizuální lišta ukazuje relativní umístění aktuálního indexového zobrazení.

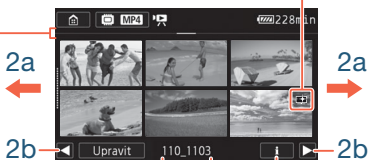

Název složky. Poslední 4 číslice označují datum pořízení záznamu (1103 = 3. listopad)

Informace o scéně ( 70)



Filmy AVCHD:

Tlačítko [Upravit] (📖 238):

Pro mazání záznamů,  
rozdělování scén atd.

Tlačítko lze i uzamknout

(📖 70) pro potřebu  
ochrany záznamů.



Datum záznamu

Časová osa (📖 128)

### 3 Dotykem na požadovanou scénu ji přehrajete.

- Videokamera přehraje vybranou scénu a bude pokračovat až do konce poslední scény v indexovém zobrazení.
- Dotykem na obrazovku zobrazíte ovládací tlačítka pro přehrávání. Během přehrávání se po několika sekundách bez operace automaticky přestanou zobrazovat ovladače přehrávání.

### Pro změnu paměti (pouze **HFR78/R77/R76**) nebo formátu přehrávaného filmu

Tlačítkem indexového zobrazení (📖 65) můžete vybrat paměť pro přehrávání (pouze **HFR78/R77/R76**) a formát zobrazených scén.

V závislosti na modelu videokamery a aktuálním indexovém zobrazení se ikony zobrazené v tlačítku indexového zobrazení mohou lišit, nebo se tlačítko na obrazovce nemusí zobrazit.

**HFR78/R77/R76** Z indexového zobrazení [🎬]:

Stiskněte tlačítko indexového zobrazení (🎬) Paměť pro přehrávání (📁 nebo 📄) (📖) Formát filmu (AVCHD nebo MP4) (📖) [OK]



# Základní přehrávání

**HFR78/R77/R76** Z indexového zobrazení [😊], [🎵] nebo [🎥]:

Stiskněte tlačítko indexového zobrazení ➤ Paměť pro přehrávání (📷 nebo 📄) ➤ [OK]

**HFR706** Z indexového zobrazení [🎥]:

Stiskněte tlačítko indexového zobrazení ➤ Formát filmu (AVCHD nebo MP4) ➤ [OK]

## Nastavení hlasitosti

- 1 Během přehrávání zobrazte dotykem na obrazovku ovládací tlačítka pro přehrávání.
- 2 Stisknutím [🎵] a stisknutím [🔊] nebo [🔊🔊🔊] nastavte hlasitost a poté stiskněte [↶].

## Ovladače přehrávání



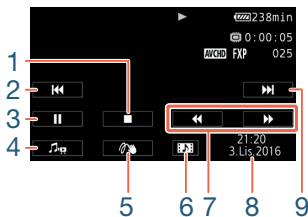

Přehrávání

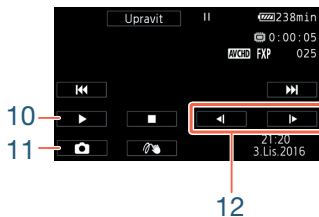

Pauza přehrávání



## Základní přehrávání

- 1 Zastavení přehrávání.
- 2 Skok na začátek scény. Poklepáním přejdete na předchozí scénu.
- 3 Pozastavte přehrávání.
- 4 Zobrazení ovladačů hlasitosti ( 68) a rovnováhy mixu podkladové hudby ( 126).
- 5 Dekorace ( 95).
- 6 Pouze scény AVCHD: Zachycení videomomentkové scény ( 123).
- 7 Zrychlené přehrávání\* zpět/vpřed.
- 8 Scény AVCHD: Datum a čas záznamu.  
Scény MP4: Datum záznamu.
- 9 Skok na začátek další scény.
- 10 Obnovení přehrávání.
- 11 Zachycení zobrazeného políčka a uložení ve formě obrazového souboru ( 125).
- 12 Pomalé přehrávání\*\* zpět/vpřed.





\* Několikanásobným dotykem zvýšíte rychlost přehrávání přibližně na 5x → 15x → 60x normální rychlosti.

\*\* Několikanásobným dotykem změníte rychlost přehrávání na 1/8x → 1/4x běžné rychlosti.









## Uzamčení souborů

V režimu přehrávání můžete pomocí funkce uzamčení souborů vypnout tlačítko [Upravit] a zabránit nechtěnému smazání nebo úpravě vašich záznamů.

Nastavte     [Zamknout soubory] na [🔒 Zapnout].









- Tlačítko [Upravit] se změní na  a bude zešedlé.



- Pomocí nastavení     [Zobrazit datum/čas] můžete nastavit, zda se při přehrávání scén zobrazuje datum záznamu (u MP4 scén) nebo datum a čas (u AVCHD scén).
- V indexovém zobrazení pro MP4 scény můžete stisknout  a poté stisknout scénu. Tím se zobrazí podrobnosti o scéně, jako je její kvalita videa, délka a datum a čas záznamu. Stiskněte dvakrát  pro návrat do indexového zobrazení.
- Videomomentkové scény nahrané ve formátu MP4 lze přehrávat pouze z indexového zobrazení .
- Při určitých podmínkách snímání se může stát, že při přehrávání budou mezi scénami krátká přerušení v obrazu nebo zvuku.
- Když jsou k videokameře připojena sluchátka nebo dodávaný vysokorychlostní kabel HDMI, nebude z vestavěného reproduktoru vycházet zvuk.



## Základní přehrávání

- Může se stát, že videa zaznamenaná nebo zkopírovaná na paměťovou kartu pomocí jiného zařízení nebudete moci na této videokameře přehrávat.
- O rychlém/pomalém přehrávání:
  - V přehrávaném obrazu můžete zaznamenat určité anomálie (mozaikové rušení, pruhy atd.). Navíc nebude přehráván zvuk.
  - Rychlost uvedená na obrazovce je přibližná.
  - Pomalé zpětné přehrávání bude vypadat stejně jako souvislé přehrávání snímku zpět.
- Při přehrávání scén nahraných v režimu  na videokameře doporučujeme nastavit       [  Asistent zobrazení. ] na [ **ON** Zapnout ].



## Prohlížení fotografií

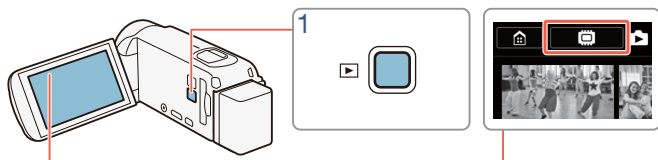

Tlačítko indexového zobrazení (  67 )





- 1 Stiskněte .
- 2 Otevřete indexové zobrazení .

  [  Přehrávání fotografií ]



- **HF R78/R77/R76** V případě potřeby změňte paměť zvolenou pro přehrávání ( 67).

Vizuální lišta ukazuje relativní umístění aktuálního indexového zobrazení.



Tlačítko [Upravit] ( 238): Pro mazání fotografií atd. Můžete ho také uzamknout ( 70) kvůli ochraně svých záznamů.

Název složky. Poslední čtyři číslice označují datum pořízení záznamu (1103 = 3. listopad)

- 3 Vyhledejte fotografii, kterou chcete prohlížet.
  - Posuňte prst doleva/doprava (3a) nebo stiskněte [  ] nebo [  ] (3b) pro předchozí/další indexové zobrazení.
- 4 Dotkněte se fotografie, kterou si chcete prohlédnout.
  - Fotografie se zobrazí v režimu zobrazení jedné fotografie.
  - Posunutím prstu doleva/doprava budete procházet fotografiemi po jedné.





## Ovladače přehrávání

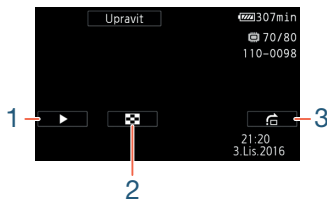

- 1 Prezentace (📖 130).
- 2 Návrat na indexové zobrazení [📺].
- 3 Přeskakování fotografií  
Stisknutím [◀] nebo [▶] nebo posunutím prstu doleva/doprava podél posuvníku najdete požadovanou fotografii. Stisknutím [↶] se vraťte na zobrazení samostatné fotografie.



- Níže uvedené obrazové soubory se nemusí ve videokameře zobrazovat správně, pokud byly nahrány nebo zkopírovány na paměťovou kartu pomocí jiného zařízení.
  - Snímky nezaznamenané touto videokamerou.
  - Snímky upravované na počítači.
  - Snímky se změněnými názvy souborů.



## Odstranění scén a fotek

Záznamy, které si nechcete ponechat, můžete odstranit. Odstranění záznamů vám navíc uvolní prostor na paměťové kartě. Pomocí funkce uzamčení souborů můžete vypnout funkce editace a zabránit nechtěnému smazání vašich záznamů (📖 70).

### ■ Odstranění scén nebo fotek z indexového zobrazení



**1** Otevřete indexové zobrazení se scénou nebo fotografií, kterou chcete odstranit (📖 65, 71).

- Chcete-li odstranit všechny scény nebo fotky nahrané ve stejné datum (uložené ve stejné složce), posouváním prstu doleva/doprava zobrazte scénu nebo fotografii, kterou chcete odstranit.

**2** Odstraňte záznamy.



[Upravit] ➤ [Odstranit] ➤ Požadovaná volba\* ➤ [Ano]\*\* ➤  
[OK]

\* Vyberete-li [Vybrat], potom následujícím postupem vyberte jednotlivé záznamy, které chcete odstranit, a to před stisknutím [Ano].

\*\* Stisknutím [Stop] přerušíte probíhající operaci. Některé záznamy se však přesto odstraní.



## Výběr jednotlivých scén nebo fotek

- 1** Dotkněte se jednotlivých scén nebo fotek, které chcete odstranit.
  - U stisknutých scén nebo fotografií se zobrazí zaškrťovací znaménko ✓. Celkový počet vybraných scén nebo fotografií se zobrazuje vedle ikony .
  - Opětovným dotekem na vybranou scénu nebo fotografii odeberte zaškrťovací znaménko. Pro odebrání všech zaškrťovacích znamének najednou stiskněte [Odebrat vše]  [Ano].
- 2** Po výběru všech vybraných záznamů stiskněte [OK].

## Volby

[<datum>] nebo [<název složky>]

Výběrem této volby odstraníte všechny scény/fotografie zaznamenané v určité datum. V případě scén AVCHD se datum zobrazí na ovládacím tlačítku. V případě scén MP4 a fotografií se zobrazí název složky.

Čtyři poslední číslice názvu složky označují datum záznamu (např. 1103 = 3. listopad).

[Vybrat]:

Výběrem této volby vyberete jednotlivé scény nebo fotky, které se mají odstranit.

[Všechny scény] nebo [Všechny snímky]:

Výběrem této volby odstraníte všechny scény nebo fotky.



## ■ Odstranění jedné scény



- 1 Přehrajte scénu, kterou chcete odstranit (📖 65).
- 2 Odstraňte scénu.

Stiskem obrazovky zobrazíte ovládací tlačítka pro přehrávání ➤  
[⏮] ➤ [Upravit] ➤ [Odstranit] ➤ [Ano] ➤ [OK]

## ■ Smazání jedné fotografie



- 1 V zobrazení jedné fotografie vyberte fotografii, kterou chcete odstranit (📖 71).
- 2 Odstraňte fotografii.

Stiskem obrazovky zobrazíte ovládací tlačítka pro přehrávání ➤  
[Upravit] ➤ [Odstranit] ➤ [🗑️ Pokračovat] ➤ [Ano]

- 3 Posunutím prstu doleva/doprava vyberte další fotografii k odstranění nebo se dotkněte volby [X].





- Při odstraňování záznamů buďte opatrní. Jednou smazané záznamy nelze obnovit.
- Před odstraněním si uložte kopie všech důležitých záznamů (📖 154).



- Fotografie, které byly ochráněny jinými zařízeními a následně přeneseny na paměťovou kartu pomocí připojení k počítači, nelze touto videokamerou odstranit.
- Chcete-li odstranit všechny záznamy a znovu mít pro nahrávání k dispozici veškerý volný prostor paměti, můžete provést inicializaci paměti (📖 37).





## Rozšířené funkce záznamu

79

### Nastavení záznamu a režimy filmování

Tato část popisuje, jak změnit nastavení záznamu videokamery (formát filmu, kvalitu videa atd.) a jak používat různé režimy filmování pro získání skvěle vypadajících záznamů.

92

### Pohodlné funkce

Tato část uvádí některé z funkcí videokamery, které můžete pohodlně využít ve zvláštních situacích. Například nahrávání pomalého a rychlého pohybu pro vytváření unikátních časosběrných scén, vtipné dekorace a zeslabovače scén a další.

109

### Chcete-li více ovládnutí

Tato část vysvětluje funkce, které můžete použít, chcete-li větší měrou ovládat vzhled vašich záznamů. Je více orientována na pokročilé uživatele a pojednává o funkcích, jako je např. vyvážení bílé, kompenzace expozice a frekvence snímků.

118

### Záznam zvuku

V této části jsou vysvětleny různé funkce vztahující se k záznamu zvuku, jako je např. výběr audio scény a použití sluchátek.

## Nastavení záznamu a režimy filmování

### Výběr formátu záznamu filmu (AVCHD/MP4)



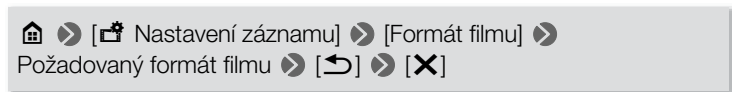





Video můžete nahrávat ve formátu AVCHD nebo MP4. Filmy ve formátu AVCHD nabízejí fantastickou kvalitu obrazu při přehrávání. Lze je také snadno kopírovat na externí zařízení, jako je rekordér disků Blu-ray. Filmy ve formátu MP4 nabízejí všestrannost a lze je snadno přehrávat na smartphonech nebo nahrávat na web.



### Výběr kvality videa

Videokamera nabízí pro záznam filmů několik možností kvality videa (přenosových rychlostí). Pro filmy AVCHD vyberte 50P nebo MXP, chcete-li lepší kvalitu, nebo LP pro delší doby nahrávání. Podobně pro filmy MP4 vyberte 35 Mb/s nebo 24 Mb/s, chcete-li lepší kvalitu, a 4 Mb/s pro delší doby nahrávání.



  [ Nastavení záznamu]  [Kvalita videa]   
Požadovaná kvalita videa\*  []  [

\* Podrobnosti ohledně kvality videa můžete zobrazit následovně.

## Zobrazení informací týkajících se kvality videa

### 1 Stiskněte [i].

- Zobrazí se obrazovka s hodnotami rozlišení, přenosové rychlosti a frekvence snímků.



### 2 Stiskněte [].



- Podrobnosti o přibližných dobách nahrávání naleznete v části **Referenční tabulky** ( 298).
- Vyberete-li 50P nebo 35 Mb/s, video se bude snímat rychlostí 50 políček za sekundu metodou progresivního snímání.
- Přenosová rychlost (měřená v Mb/s) označuje, kolik dat videa je zaznamenáno za 1 sekundu.
- Může se stát, že na některých dalších zařízeních nebudete moci pořízené záznamy přehrávat.
- Filmy zaznamenané v režimu 50P nebo MXP nelze ukládat na disky AVCHD. Takové filmy můžete z paměťové karty zkopírovat na disky Blu-ray pomocí rekordéru disků Blu-ray, který je vybaven slotem na SD karty a kompatibilní s AVCHD verze 2.0.

















- Videokamera kóduje data při použití proměnlivého datového toku (VBR), proto se skutečné doby nahrávání budou měnit v závislosti na obsahu scén.
- Následující typy scén MP4 budou na jiných zařízeních rozpoznány jako několik souborů.
  - Scény přesahující 4 GB.
  - Scény zaznamenané při nastavení 35 Mb/s a delší než 30 minut.
  - Scény zaznamenané při nastavení jiné kvality videa než 35 Mb/s a delší než 1 hodina.
- Může se stát, že na televizoru nebudete moci přehrávat videa zaznamenaná s nastavením 50P nebo 35 Mb/s; závisí to na konkrétním televizoru.
- Když je režim snímání nastaven na , není možný záznam v kvalitě 50P nebo 35 Mb/s. Když je režim snímání nastaven na , není možný záznam v kvalitě 50P.

### **HFR78/R77/R76** Výběr paměti (vestavěná paměť/ paměťová karta) pro záznam

Filmy a fotografie můžete zaznamenávat do vestavěné paměti nebo na paměťovou kartu. Vestavěná paměť je výchozí pamětí pro záznam obou.

Formát	Režim snímání	Přehrávání
AVCHD MP4	 <b>AUTO</b>   <b>SCN P</b>	 



  [ Nastavení záznamu]  [Záznamové médium]   
[Nahrávací médium pro film] nebo [Nahráv. médium pro focení]   
Požadovaná paměť  []  []  []

## **HFR78/R77/R76** Duální záznam a přepnutí záznamu









Při nahrávání filmů můžete použít funkci duálního záznamu k současnému záznamu další scény (ve formátu MP4 při kvalitě videa 4 Mb/s), zatímco se nahrává hlavní scéna. Tato další MP4 scéna se ukládá na paměťovou kartu, která není aktuálně vybraná pro záznam. Jelikož je výsledné video ve formátu MP4, je ideální pro přenos na jiné zařízení nebo nahrávání na web.

Na videokamere můžete také aktivovat funkci přepnutí záznamu, která zajistí, že po zaplnění paměti, do níž aktuálně snímáte, bude záznam automaticky pokračovat do jiné paměti.



\* Pouze přepnutí záznamu.

## Aktivace požadované funkce

  [ Nastavení záznamu]  [Duální/vysílání nahr.]   
Požadovaná funkce  []  []





- Duální záznam není dostupný v těchto případech:
  - Když je režim filmování nastaven na 😊 .
  - Když je kvalita videa nastavena na 50P nebo 35 Mb/s.
  - Během záznamu pomalého a rychlého pohybu.

## Výběr režimu filmování

Kromě režimu **AUTO** má videokamera množství režimů filmování, které nabízejí nejvhodnější nastavení pro různé speciální scény. Režim filmování **P** lze také použít, pokud chcete, aby videokamera automaticky nastavila expozici, ale některá pokročilá nastavení zůstala ovládaná ručně.



\* S výjimkou režimu 😊 .

Tlačítko režimu snímání



**1** Stiskněte tlačítko režimů snímání v levém horním rohu obrazovky.



- Tlačítko zobrazí ikonu aktuálně vybraného režimu filmování. Pokud je videokamera nastavena na režim **AUTO**, tlačítko zobrazí jednu z následujících ikon funkce Smart AUTO (📖 57).



## Nastavení záznamu a režimy filmování



- Popřípadě lze otevřít obrazovku výběru režimu filmování z nabídky  (Domů):   [Režim filmování].

### 2 Posunem prstu nahoru/dolů přeneste požadovaný režim filmování do středu a poté stiskněte volbu [OK].

- Pokud jste vybrali [ Kino] nebo [SCN Scéna], pokračováním v postupu vyberte filtr filmového vzhledu ( 87) nebo režim speciální scény ( 88).

### Volby Výchozí hodnota

[ Dítě]

Pomocí režimu  zachytíte všechny vzácné okamžiky ze života svého potomka ( 85).

[ **AUTO** Auto] 

Přenechejte videokameře většinu nastavení. Vy se můžete koncentrovat na vlastní záznam. Výborný režim pro začátečníky nebo pro případy, kdy se nechcete zabývat podrobným nastavením videokamery.

[ Priorita jasů]

Zaznamenávejte jasné scény s přirozenější gradací a více detaily v nejjasnějších oblastech záběru ( 86).

[ Kino]

Vtiskněte svým záznamům atmosféru filmu a pomocí filtrů filmového vzhledu vytvářejte jedinečné snímky ( 87).

[SCN Scéna]

Ať už natáčíte noční záběry nebo pláž, videokamera si vybere nejlepší nastavení pro danou situaci ( 88).



## [P] Programová AE

Při tomto nastavení budete mít neomezený přístup k nabídkám, nastavením a rozšířeným funkcím (📖 91).

## Režim Dítě

Díky optimalizovaným nastavením v režimu 😊 bude na snímcích živě zachycena jemná pleť dítěte. Videosnímky můžete navíc opatřit razítkem s uvedením počtu dní, které uplynuly od jeho narození.



\* I když bude formát videa nastaven na MP4, jakmile změníte režim filmování na 😊, formát videa se automaticky změní na AVCHD.

Stiskněte tlačítko režimů filmování (📖 83) ➤ [😊 Dítě] ➤ [OK]





- Když je režim filmování nastaven na 😊, aktivuje se funkce předtočení (📖 236) a nebude možné ji vypnout. Takto již nikdy nepřijdete o vzácné, neopakovatelné okamžiky.
- Záznamy pořízené v režimu 😊 lze přehrávat z indexového zobrazení [😊] nebo [📺]. Album dítěte (indexové zobrazení [😊]) je zvláště praktické, jelikož obsahuje v chronologickém pořadí uspořádané pouze scény pořízené v režimu 😊.
- Když je režim filmování nastaven na 😊, není možný duální záznam (pouze **HFR78/R77/R76**) a záznam v kvalitě 50P.



- Když je režim filmování nastaven na 😊, není k dispozici většina pokročilých nastavení, ale lze použít funkci dekorace. (📖 95).

### Režim Priorita jasů

Pomocí režimu  můžete zachytit barvy a gradaci v nejjasnějších oblastech obrazu s více detaily a přiblížit se tak tomu, co vidíte na vlastní oči. Je obzvlášť účinný při filmování jasně modrého nebe, odstínů pokožky, lesknoucích se vodních ploch, lesklých kovů nebo skleněných struktur a podobných jasných scén.





Použitím jasnějšího nastavení na připojeném televizoru při přehrávání scén zaznamenaných v režimu  si budete moci vychutnat jemnější gradaci a přirozenější obraz s více detaily.



#### 1 Nastavte režim filmování na volbu .

Stiskněte tlačítko režimů filmování (📖 83) ➤  
[ Priorita jasů] ➤ [OK]

#### 2 Zapněte funkci asistenta zobrazení.

 ➤ [ Další nastavení] ➤ [] ➤  
[ Asistent zobrazení.] ➤ [**ON** Zapnout] ➤ [**X**]





- Při přehrávání scén nahraných v režimu doporučujeme provést následující nastavení.
  - Přehrávání na videokamere: Nastavte [ Asistent zobrazení.] na [**ON** Zapnout].
  - Přehrávání na televizoru nebo externím monitoru: Zvyšte jas televizoru, monitoru počítače atd.

## Režim Kino a filtry filmového vzhledu

Při nastavení režimu bude videokamera upravovat frekvenci snímků a několik dalších nastavení souvisejících s obrazem tak, aby záznamy působily jako skutečný film. V tomto režimu můžete rovněž používat různé profesionální filtry filmového vzhledu k vytvoření jedinečných videonímků s působivou atmosférou.

**HFR78/R77/R76** Filtry filmového vzhledu lze také přidat při konverzi filmů do formátu MP4. ( 139).



Stiskněte tlačítko režimů filmování ( 83) [ Kino] [OK]   
Požadovaný filtr filmového vzhledu [OK]

- Vybraný filtr filmového vzhledu se použije a v tlačítku [FILTER] se zobrazí jeho číslo.



## Změna filtru filmového vzhledu

- 1 Stiskněte tlačítko [FILTER] v dolním levém rohu obrazovky.
- 2 Vyberte požadovaný filtr filmového vzhledu a stiskněte [OK].

### Volby (♦ Výchozí hodnota)

Videokamera nabízí 5 filtrů filmového vzhledu. Vyberte požadovaný filtr a prohlédněte si, jaký efekt vytváří na obrazovce.

[1. Film standard] ♦

[2. Živý]

[3. Studený]

[4. Sépie]

[5. Staré filmy]

Číslo filtru  
(zobrazuje se  
v tlačítku [FILTER])

Název filtru

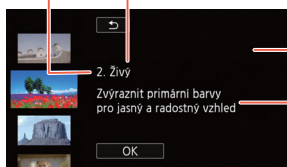

Náhled efektu na obrazovce

Stručný popis  
(pokyny na obrazovce)

## Režimy speciální scény

Pořizování záznamů na sjezdovkách v ostrém slunci nebo zachycení nádhery barev při západu slunce či záběrů ohňostroju je snadné díky možnosti výběru z režimů speciální scény.

Formát

AVCHD MP4

Režim snímání



AUTO



SCN

P

Přehrávání





# Nastavení záznamu a režimy filmování

Stiskněte tlačítko režimů filmování (📖 83) ➤ [SCN Scéna] ➤ [OK] ➤ Požadovaný režim speciální scény ➤ [OK]

## Volby (📌 Výchozí hodnota)

### [👤 Portrét]📌

Videokamera nastaví větší otvor clony, čímž dosáhne zaostření objektu současně s rozostřením pozadí.



### [🏃 Sport]

Pro záznam scén s množstvím pohybu, jako jsou sportovní zápasy a taneční scény.



### [🌃 Noční scéna]

Pro záznam nočních záběrů s nižší hladinou obrazového šumu.



### [🌨 Sníh]

Pro záznam na zářivých lyžařských sjezdovkách bez rizika podexponování snímaného objektu.



### [🏖 Pláž]

Pro záznam na slunné pláži bez rizika podexponování snímaného objektu.



# Nastavení záznamu a režimy filmování

## [🌅 Západ slunce]

Pro záznam zapadajícího slunce v působivých barvách.



## [👤 Slabé osvětlení]

Pro záznam v prostředích se slabým osvětlením.



## [A Bodové světlo]

Pro záznam scén nasvícených bodovým světlem.





## [🎆 Ohňostroji]

Pro záznam ohňostrojů.



- [👤 Portrét]/[🏃 Sport]/[👤 Sníh]/[🏖️ Pláž]: Obraz nemusí být při přehrávání zcela plynulý.
- [👤 Portrét]: Efekt rozostření pozadí se zvyšuje s nastavením zoomu na větší přiblížení (**T**).
- [👤 Sníh]/[🏖️ Pláž]: Objekt může být v zamračených dnech nebo na stinných místech přexponován. Kontrolujte scénu na obrazovce.



- [  Slabé osvětlení]:
  - Pohybující se objekty mohou mít za sebou obrazovou stopu.
  - Kvalita obrazu nemusí být stejně dobrá jako v jiných režimech.
  - Na obrazovce se mohou zobrazovat bílé body.
  - Automatické zaostřování nemusí pracovat stejně dobře jako v jiných režimech. V takovém případě zaostřete ručně.
- [  Ohňostroji]: V zájmu zabránění rozmazání záběru (v důsledku rozpořívání videokamery při filmování) doporučujeme použít stativ.

## Režim Programová AE: Přizpůsobení nastavení podle vašich potřeb

Mějte při natáčení kontrolu nad nastavením kamery díky režimu filmování Programová AE (AE: automatická expozice). Stejně jako při nastavení jiných režimů filmování videokamera automaticky nastavuje rychlost závěrky a clonu. Tento režim vám však nabízí možnost úpravy dalších nastavení pro dosažení požadovaných výsledků.



Stiskněte tlačítko režimů filmování (📖 83) ➤ [P Programová AE] ➤ [OK]



## Pohodlné funkce

### Nahrávání pomalého a rychlého pohybu

Když je formát filmu nastaven na MP4, můžete použít pomalý pohyb pro zachycení scén s množstvím pohybu, které se budou přehrávat poloviční rychlostí, nebo rychlý pohyb pro zrychlení běhu času v unikátních časosběrných scénách. Můžete si vybrat jednu z 8 možností rychlosti mezi 1/2× a 1200× normální rychlosti přehrávání, což vám umožní dosahovat ve filmech jedinečných dojmů. U některých rychlostí rychlého videa si navíc můžete vybrat, zda se má při každém intervalu zachytit jediný snímek nebo krátké (cca 0,5 sekundy) video. Zvuk se během záznamu pomalého a rychlého pohybu nezaznamenává.

**HFR78/R77/R76** Také můžete dříve nahrané scény ve formátu MP4 převést na rychlé (časosběrné) scény (📖 143).



**1** Ujistěte se, že videokamera je dostatečně nabitá, aby operaci dokončila.

- Vložte plně nabitý napájecí akumulátor nebo použijte dodaný kompaktní napájecí adaptér.

**2** Vyberte rychlost pomalého nebo rychlého pohybu.

[🔊] ➤ [📺 Pomalý a rychlý pohyb] ➤ Požadovaná rychlost pro pomalý/rychlý pohyb\* ➤ [✘]



- \* Když si vyberete rychlost mezi [x10] a [x1200], můžete si pomocí níže uvedeného postupu zvolit požadovanou dobu záznamu před stisknutím [X].
-  a vybraná rychlost pomalého/rychlého pohybu se zobrazí na obrazovce.
- Pokud chcete režim nahrávání pomalého a rychlého pohybu vypnout, opakujte tento postup, ale zvolte [Vypnout].

### 3 Stisknutím **START/STOP** spustíte záznam.

- Během nahrávání se zobrazí počítadlo scény a jeho rozdělovače (: ) budou blikat. Čím vyšší rychlost rychlého pohybu je použita, tím pomaleji bude počítadlo scény postupovat.

### 4 Stiskněte znovu **START/STOP** pro zastavení nahrávání časoběrné nebo zpomalené scény.

## Nastavení doby nahrávání

Při nahrávání jednoho snímku při každém intervalu získáte plynulejší časoběrné video. Nahrávání cca 0,5 sekundy videa při každém intervalu může být lepší pro nahrávání rychle se pohybujících objektů.

  Vyberte [1 snímek] nebo [0,5 sek]  



## Volby

Rychlost pomalého a rychlého pohybu	Doba nahrávání a interval*		Skutečný čas, který uplyne u minutové scény
	[1 snímek]	[0,5 sek]	
<u>Pomalý pohyb:</u> [x1/2]	Každých 0,02 (1/50) s	—	30 s
<u>Rychlý pohyb:</u> [x2]	Každých 0,08 s	—	2 min
[x4]	Každých 0,16 s	—	4 min
[x10]	Každých 0,4 s	Každých 4,8 s	10 min
[x20]	Každých 0,8 s	Každých 9,6 s	20 min
[x60]	Každých 2,4 s	Každých 28,8 s	1 h
[x120]	Každých 4,8 s	Každých 57,6 s	2 h
[x1200]	Každých 48 s	Každých 9,6 min	20 h

\* Některé z uvedených dob jsou přibližné zaokrouhlené hodnoty.



- Nahrávání pomalého a rychlého pohybu nelze použít v těchto případech:
  - Když je kvalita videa nastavena na 35 Mb/s nebo 4 Mb/s. Pomalý pohyb [x1/2] je k dispozici, pouze pokud je kvalita videa nastavena na 17 Mb/s.
  - HFR78/R77/R76** Pokud je videokamera ovládaná na dálku pomocí zařízení iOS/Android.



## Dekorace: Přidání vlastního stylu

Zpestříte své scény dekoračními prvky. Můžete je ozdobit animovanou grafikou, razítky i vlastními kresbami vytvořenými prstem.

Při převodu filmů do formátu MP4 můžete také přidat dekorační prvky (📖 139).



### ■ Dekorování scén při záznamu



#### 1 Otevřete obrazovku pro dekoraci.

[🔊] ➔ [👉 Dekorace]

- Pouze v režimu 😊 : Stiskněte [👉] v dolním pravém rohu obrazovky.

#### 2 Použijte nástroj z lišty nástrojů, jak je vysvětleno v následujících postupech.

#### 3 Stisknutím [START/STOP] zaznamenejte video s dekoracemi.

- Dekorace můžete přidat i při záznamu scény.

#### 4 Stisknutím [X] ukončete obrazovku pro dekoraci.





- Volby [Animovaná razítka] a [Datum/Čas] nebo razítka [ 😊 ] nelze používat současně.
- Dekorace není k dispozici, pokud je aktivován režim duálního záznamu (pouze **HFR78/R77/R76**) nebo je kvalita videa nastavena na 50P nebo 35 Mb/s.

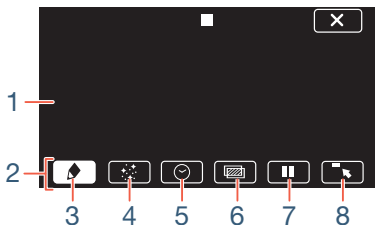

- 1 Plátno – Oblast, v níž můžete kreslit dekorace a vidět, jak působí.
- 2 Lišta nástrojů.
- 3 [ 🖋️ Pera a razítka ] Výběr typu pera nebo razítka a jejich barvy.
- 4 [ 🎨 Animovaná razítka ] Výběr animovaných razítek přidávaných do dekorace.
- 5 [ 🕒 Datum/Čas ] nebo [ 😊 ] (v režimu 😊) Přidání data nebo času ve formě titulku, který se začlení do záznamu. V režimu 😊 přidejte razítka, která umožňují sledování věku, výšky a hmotnosti dítěte.
- 6 [ 🖼️ (Mixáž obrazu) ] Výběr jednoho z 26 různých rámečků přidávaných na plátno.





- [|||]** V režimu záznamu: Pozastavte živé video. Opětovným stisknutím volby **[▶|||◀]** živé video obnovíte. Dekoračními prvky můžete opatřit zmrazený obraz, který můžete také nahrát. V režimu přehrávání: Pozastavte přehrávání. Stisknutím **[▶]** obnovíte přehrávání scény.
- [☐↖]** Minimalizace lišty nástrojů do horní části obrazovky, aby se zobrazilo téměř celé plátno. Stisknutím **[☐↘]** lištu nástrojů obnovíte.

### ■ Použití [Pera a razítko]

- 1** Stiskněte **[☐]**.
  - Zobrazí se obrazovka [Pera a razítko].
- 2** Stiskněte požadované pero nebo razítko z 6 ikon nalevo a poté stiskněte [OK].
  - Opět se zobrazí hlavní obrazovka pro dekorace.
- 3** Kreslete na plátno prstem.
  - Výběr jiného pera nebo razítka: Zopakujte kroky 1 a 2.
  - Změna barvy: Stisknutím **[☐]** ➤ **[☐]** ➤ vyberte barvu z barevné palety ➤ [OK].
  - Vymazání vlastních kreseb a razítek: Stiskněte **[☐]** ➤ [Vymazat] ➤ [Ano] ➤ [OK].
  - Uložení vašich kreseb a razítek do paměti: Stiskněte **[☐]** ➤ **[☐]** Uložit\* nebo **[SD]** Uložit\* ➤ [Ano] ➤ [OK].
  - Načtení dříve uloženého plátna (pouze vlastní kresby a razítka) z paměti: Stiskněte **[☐]** ➤ **[☐]** Načíst\*\* nebo **[SD]** Načíst\*\* ➤ [Ano] ➤ [OK].



- Plátno lze uložit nebo načíst pouze v pohotovostním režimu záznamu nebo během pauzy přehrávání.
- \* **HFR78/R77/R76** Soubor plátna se uloží do vestavěné paměti.  
**HFR706** Soubor plátna se uloží na paměťovou kartu.
- \*\* Videokamera použije poslední kresby a razítka, které byly uloženy do vestavěné paměti (pouze **HFR78/R77/R76**) nebo na paměťovou kartu (pouze **HFR706**).



- Inicializace paměti smaže veškeré soubory pláten [Pera a razítka] a obrazové soubory, které jste měli uloženy. (**HFR78/R77/R76** Políčka mixáže obrazu, která byla předinstalována do vestavěné paměti, se obnoví po její inicializaci.)

### ■ Použití [Animovaná razítka]

Když je režim filmování nastaven na 🧠, můžete použít speciálně určená animovaná razítka s dětskými motivy.

#### 1 Stiskněte [].

- Zobrazí se obrazovka [Animovaná razítka].

#### 2 Stiskněte jedno z tlačítek a poté stiskněte [OK].

#### 3 Dotkněte se na libovolné místo na plátně, kam chcete umístit vybrané animované razítko.

- Animovaná razítka můžete rovněž přemístit na jiné místo.



## ■ Použití volby [Datum/Čas]



\* Kromě přehrávání z indexového zobrazení [😊] (Album dítěte).

**1** Stiskněte [😊].

- Zobrazí se obrazovka [Datum/Čas].

**2** Stiskněte [Datum] nebo [Čas].

- Chcete-li odebrat vybrané razítko, znovu ho stiskněte.

**3** Stiskněte volbu [OK].

- Zobrazí se vybraná razítko.

**4** Můžete stisknout jakékoli razítko a přetáhnout ho na požadované místo.

## ■ Použití razítek z nabídky [😊]

Když je režim filmování nastaven na 😊 v režimu nahrávání, nebo během přehrávání z alba dítěte, můžete na video přidávat razítka, která umožňují sledování výšky, hmotnosti a věku dítěte. Můžete sledovat informace až 3 dětí.



\* Pouze při přehrávání z indexového zobrazení [😊] (Album dítěte).



- 1** Stiskněte [😊].
  - Zobrazí se obrazovka s razítky pro režim 😊 .
- 2** Stisknutím [😊 1], [😊 2] nebo [😊 3] vyberte požadované dítě.
  - Design razítek se pro každé dítě mírně liší.
- 3** Podle potřeby zadejte informace o dítěti.
  - Chcete-li zaznamenat datum narození dítěte: Stiskněte [👉] vedle tlačítka pro věk dítěte. Stiskněte rok\*/měsíc/den, stisknutím [▲]/[▼] je změňte a poté stiskněte [OK]. Vypočítá se aktuální věk dítěte a zobrazí se v tlačítku věku.
  - Chcete-li zaznamenat výšku nebo hmotnost dítěte: Stiskněte [👉] vedle tlačítka údaje, který chcete změnit. Stisknutím [▲]/[▼] nastavte výšku/hmotnost a poté stiskněte [OK].
    - \* Rok narození lze nastavit pouze 2014 a pozdější.
- 4** Stisknutím kteréhokoli z tlačítek přidáte odpovídající razítko: [Datum] (aktuální datum), [Čas] (aktuální čas), věk, výška nebo hmotnost dítěte.
  - Chcete-li odebrat vybrané razítko, znovu ho stiskněte.
- 5** Stiskněte volbu [OK].
  - Zobrazí se vybraná razítko.
- 6** Můžete stisknout jakékoli razítko a přetáhnout ho na požadované místo.





- U razítka věku se zobrazení mění následovně:
  - Méně než 1 týden: dny
  - 1 týden – méně než 1 měsíc věku: týdny
  - 1 měsíc – méně než 1 rok věku: měsíce
  - 1 rok – méně než 2 roky věku: roky a měsíce
  - 2 roky věku a starší: pouze roky

### ■ Použití mixáže obrazu

Abyste dosáhli zábavných zvláštních efektů, je možné kombinovat políčka mixáže obrazu s živým videem. Mixáž obrazu můžete kombinovat s dalšími dekoracemi typu [Pera a razítka] nebo [Animovaná razítka].

Políčka mixáže obrazu jsou uložena ve vestavěné paměti (pouze **HFR78/R77/R76**). Chcete-li používat funkci mixáže obrazu při záznamu na paměťovou kartu, musíte nejdříve stáhnout soubory pro mixáž obrazu a pomocí např. čtečky karet je zkopírovat na paměťovou kartu (📖 301).



- **HFR78/R77/R76** Před provedením tohoto postupu zkontrolujte, zda paměť vybraná k záznamu (📖 81) nebo přehrávání (📖 67) obsahuje políčka mixáže obrazu.

**1** Stisknutím [] otevřete obrazovku [Vybrat obraz].



### 2 Stisknutím [+] nebo [-] vyberte jiné políčko mixáže obrazu.

- Máte na výběr z 26 políček mixáže obrazu (nebo 20 speciálně navržených políček mixáže obrazu v režimu 😊).
- **HFR78/R77/R76** Pouze, když provádíte záznam na paměťovou kartu nebo z ní přehráváte scény: Můžete také stisknout [📺], abyste přečetli políčka mixáže obrazu uložená ve vestavěné paměti.

### 3 Stisknutím [OK] provedte mixáž vybraného políčka s živým videem.



- Políčko mixáže obrazu nelze vybrat během záznamu nebo přehrávání.

## ■ Dekorace scén při přehrávání

Můžete dekorovat scény při jejich přehrávání. Dekorace přidané ke scéně během přehrávání se nenahrají se scénou. Můžete rovněž načíst a použít plátno s dříve uloženými dekoracemi.

Formát

AVCHD MP4

Režim snímání



AUTO



SCN P

Přehrávání





### 1 Přehrajte scénu, kterou chcete dekorovat (📖 65).

- Chcete-li použít různé dekorace speciálně navržené pro režim 😊, přehrajte scénu z alba dítěte (indexové zobrazení [😊]).

### 2 Dotykem na obrazovku zobrazíte ovládací tlačítka pro přehrávání.





- 3 Stisknutím [] zobrazíte lištu nástrojů pro dekoraci.
- 4 Scénu dekorujete pomocí nástrojů z lišty nástrojů, jak je vysvětleno v předchozích částech.
- 5 Stisknutím [] ukončete obrazovku pro dekoraci.

## Videomomentka

Můžete zachytit sérii krátkých scén, z nichž každá je dlouhá pár sekund. Když přehrajete videomomentkové scény jednu za druhou, výsledkem bude dynamické video s rychlým tempem. Videomomentkové scény můžete dokonce přehrát s podkladovou hudbou ( 126).



- 1 Aktivujte režim videomomentky.

[] > [ Videomomentka] > [ON] > []

- Stisknutím volby [OFF] režim videomomentky deaktivujete.
- Na obrazovce bude modrý okraj.

- 2 Stiskněte **START/STOP**.

- Videokamera nahrává přibl. 4 sekundy (modrý rámeček slouží jako vizuální indikátor průběhu) a potom se automaticky přepne do pohotovostního režimu nahrávání.





- Délku zaznamenaných videomomentkových scén můžete změnit pomocí nastavení [Délka videomomentky].
- Funkci videomomentky deaktivuje kterákoli z níže uvedených operací.
  - Vypnutí videokamery, stisknutí , změna režimu filmování atd.
  - Změna formátu filmu (AVCHD/MP4), kvality videa nebo frekvence snímků.
  - Aktivace režimu nahrávání pomalého a rychlého pohybu.

## Detekce obličeje a sledování tváře

Videokamera automaticky detekuje tváře osob a objekt zachová zaostřený a správně exponovaný. Pokud chcete zaostřit na jinou osobu, než kterou zvolila videokamera, dotkněte se požadovaného obličeje na obrazovce (sledování). Funkce sledování rovněž umožňuje zachovat zaostřené jiné pohybující se objekty, např. zvířata nebo pohybující se vozidla.

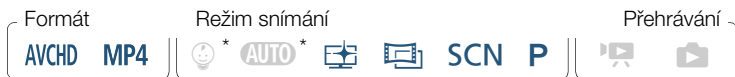

\* Funkce detekce obličeje je vždy aktivována v režimech **AUTO** a .

**1** Aktivujte funkci detekce obličeje.





🏠 ➤ [👤 Další nastavení] ➤ [📺] ➤  
[Rozpozn. a sledování tváře] ➤ [ON Zapnout 🗨️] ➤ [X]

- Pokud chcete detekci obličejů vypnout, opakujte tento postup, ale zvolte [OFF Vypnout].

## 2 Nasměrujte videokameru na snímanou osobu.

- Pokud je v záběru více než jedna osoba, videokamera automaticky vybere jednu z nich a určí ji jako hlavní objekt. Hlavní objekt je indikován bílým rámečkem a videokamera provede optimalizaci nastavení pro tuto osobu. Další tváře budou v šedých rámečcích.

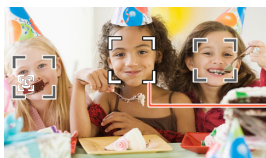

Hlavní objekt

## 3 Dotykem na jinou tvář můžete prostřednictvím dotykové obrazovky optimalizovat expozici pro jinou osobu.

- Můžete se také dotknout jiných pohybujících se objektů, například domácího mazlíčka.
- Okolo vybraného objektu se zobrazí dvojitý bílý rámeček a objekt bude při pohybu sledován.
- Stisknutím [OFF] sledovací rámeček odstraníte.





- Videokamera může omylem detekovat i jiné tváře než lidské. V takovém případě detekci obličeje vypněte.
- Sledování objektu usnadníte, když se dotknete místa s barvou nebo strukturou jedinečnou pro daný objekt. Pokud je ale v blízkosti jiný objekt s podobnými charakteristikami, jako má vybraný objekt, může se stát, že videokamera začne sledovat nesprávný objekt. Opětovným dotykem na obrazovce vyberte požadovaný objekt.
- V určitých případech nemusí být tváře detekovány správně. Typické příklady:
  - Tváře extrémně malé, velké, tmavé nebo světlé ve vztahu k celkovému snímku.
  - Tváře otočené do strany, natočené diagonálně, vzhůru nohama nebo částečně zakryté.
- Detekce obličeje není dostupná v následujících případech.
  - Když je režim filmování nastaven na **SCN** a režim speciální scény je nastaven na [🌃 Noční scéna], [🌑 Slabé osvětlení] nebo [🌸 Ohňostroj].
  - Během režimu nahrávání pomalého a rychlého pohybu.
  - Když je aktivován digitální zoom a poměr zoomu je větší než 228x.
  - **HF78/R77/R76** Pokud je videokamera ovládaná na dálku pomocí zařízení iOS/Android.



- V určitých případech nemusí být funkce sledování schopna snímání objekt sledovat. Typické příklady:
  - Objekty extrémně malé nebo velké ve vztahu k celkovému záběru.
  - Objekty příliš podobné pozadí.
  - Objekty s nedostatečným kontrastem.
  - Rychle se pohybující objekty.
  - Při snímání v interiéru s nedostatečným osvětlením.

## Zeslabovače

Videokamera nabízí dva profesionálně vypadající přechodové efekty pro roztmívání a stmívání scén.



[] ➤ [ Zeslabovače] ➤ Požadovaný zeslabovač\* ➤  
Požadovaná barva přechodu obrazovky\* ➤ []

- \* Přechodový efekt si můžete prohlédnout na obrazovce.
- Zobrazí se ikona vybraného přechodu.
- Pokud chcete zeslabovače vypnout, opakujte tento postup, ale zvolte [**OFF** Vypnout].
- Nastavení zeslabovače můžete také změnit při pořizování záznamu (například pro použití pouze stmívání).



### Roztmívání/stmívání

Stisknutím tlačítka **START/STOP** v pohotovostním režimu záznamu spustíte záznam s roztmíváním. Stisknutím tlačítka **START/STOP** během záznamu spustíte stmívání a následně záznam zastavíte.



- Při použití přechodu se nezmění pouze obraz, ale bude se také zesilovat nebo zeslabovat zvuk.
- Přechody mezi záběry nelze používat v níže uvedených případech:
  - Pokud je režim filmování nastaven na  a filtr filmového vzhledu je nastaven na [Staré filmy].
  - Během režimu nahrávání pomalého a rychlého pohybu.
  - Při záznamu scén s dekoracemi.
  - Při záznamu videomomentkových scén.
  - Když je aktivováno předtočení.
  - Když je kvalita videa nastavena na 50P nebo 35 Mb/s.
  - **HFR78/R77/R76** Pokud je videokamera ovládaná na dálku pomocí zařízení iOS/Android.
- Vypnutím videokamery zvolený zeslabovač deaktivujete.



## Chcete-li více ovládání

### Expozice

Pokud chcete zaznamenat objekt, který je mnohem jasnější nebo temnější než jeho okolí, automatická expozice videokamery nemusí být pro učený objekt nejlepší.

Toto lze napravit tak, že kompenzací expozice celý obraz zjasníte nebo ztmavíte; dále lze s pomocí AE na dotek nastavit, aby videokamera optimalizovala expozici pro vybraný objekt, nebo lze použít kombinaci obou.



Otevřete obrazovku pro nastavení expozice.

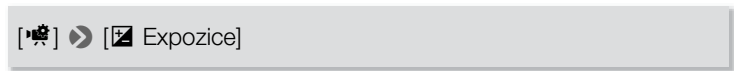





### ■ Kompenzace expozice





#### 1 Stiskněte [M].

- Expozice je blokována a objeví se volič kompenzace expozice s hodnotou kompenzace nastavenou na  $\pm 0$ .
- Opětovným stisknutím [M] na videokameře znovu nastavíte automatickou expozici.



- 2** Stisknutím [] nebo [] nebo posunutím prstu doleva/doprava podél voliče kompenzujete expozici.
- Rozsah kompenzace se může měnit v závislosti na výchozím jasu snímku a některé hodnoty se mohou zobrazit v šedé barvě.
- 3** Stisknutím [] použijte a zablokujte hodnotu kompenzace expozice.
- Po dobu blokování expozice budou na obrazovce zobrazeny  a hodnota kompenzace expozice.





### ■ AE na dotek

- 1** Dotkněte se objektu zobrazeného uprostřed rámečku .
- Značka funkce AE na dotek () se rozblíká a expozice se automaticky optimalizuje pro vybraný objekt.
  - Stisknutím [**M**] na videokameře znovu nastavíte automatickou expozici.
- 2** Stisknutím [] použijte upravenou expozici.
- Použití AE na dotek také blokuje expozici (objeví se volič kompenzace expozice s hodnotou kompenzace nastavenou na  $\pm 0$ ). Před stisknutím [] můžete expozici dále kompenzovat (kroky 2 a 3 předchozího postupu).
  - Po dobu blokování expozice budou na obrazovce zobrazeny  a hodnota kompenzace expozice.



- Pokud dojde ke změně režimu snímání při kompenzaci expozice, videokamera se vrátí do režimu automatické expozice.



- Ve výchozím nastavení videokamera koriguje protisvětlo. Automatickou korekci můžete vypnout pomocí nastavení     [Auto korekce protisvětla].
- Nastavení expozice není k dispozici, když je režim filmování nastaven na **SCN** a režim speciální scény je nastaven na [ Ohňostroji].

## Zaostření

Automatické zaostřování nemusí dobře fungovat v případě snímání níže uvedených objektů. V takovém případě zaostřete ručně.

- Lesklé povrchy
- Objekty s nízkým kontrastem nebo bez svislých linek
- Rychle se pohybující objekty
- Přes mokré okno
- Noční scény

Formát

AVCHD MP4

Režim snímání



AUTO



SCN P

Přehrávání



- 1 Před úpravou zaostření nastavte přiblížení.
- 2 Otevřete obrazovku pro ruční zaostřování.

[]  [ Zaostření]









### ■ Ruční zaostřování

#### 1 Stiskněte [MF].

- Opětovným stisknutím [MF] se videokamera vrátí na automatické zaostřování.

#### 2 Stisknutím a přidržením [▲] nebo [👤] upravte zaostření.

- Při zaostřování se bude měnit zobrazovaná vzdálenost zaostření. Vzdálenost zaostření se vždy zobrazí na cca 2 sekundy. Jednotky, v nichž se vzdálenost zaostření zobrazuje, můžete změnit pomocí nastavení     [Zobrazované jednotky].
- Když je    [Asist. zaostření] nastaveno na [ON Zapnout], střed obrazovky se zvětší, abyste mohli snadněji zaostřit.
- Chcete-li zaostřit na vzdálené objekty, např. hory nebo ohňostroje, stiskněte a přidržte [▲], dokud se vzdálenost zaostření nezmění na ∞.

#### 3 Stisknutím [X] zablokujte zaostření na vybrané vzdálenosti.

- Při ručním zaostřování se na obrazovce zobrazuje [MF].

### ■ AF na dotek

#### 1 Dotkněte se objektu zobrazeného uvnitř rámečku.

- Značka funkce AF na dotek () se rozblíká a videokamera se automaticky zaostří na objekt nebo místo, kterého jste se na obrazovce dotkli.
- Opětovným stisknutím [MF] se videokamera vrátí na automatické zaostřování.





## Chcete-li více ovládání

- V případě potřeby můžete stále doostřit ručně (krok 2 předchozího postupu).

### 2 Stisknutím [X] zablokujete zaostření na vybrané vzdálenosti.

- Při ručním zaostřování se na obrazovce zobrazuje [MF].



- Pokud použijete volby [i] a [▲] pro ruční zaostřování, dotykem uvnitř rámečku můžete provést automatické zaostření na dané místo.

## Vyvážení bílé

Funkce vyvážení bílé napomáhá přesné reprodukci barev při nahrávání za různých světelných podmínek, aby bílé objekty byly na záznamech vždy skutečně bílé.



[WB] ➤ [WB Vyvážení bílé] ➤ Požadovaná volba\* ➤ [X]

\* Když vyberete [Uživ. WB], nastavte níže uvedeným postupem uživatelské vyvážení bílé ještě před stisknutím [X].

- Ikona vybraného nastavení vyvážení bílé se zobrazí na obrazovce.

## Nastavení uživatelského vyvážení bílé

- 1 Nasměrujte videokameru na bílý předmět tak, aby vyplňoval celou obrazovku.



### 2 Dotkněte se [Vyváž. bílé].

- Po dokončení nastavování přestane  blikat a zmizí. Videokamera si pamatuje uživatelské vyvážení bílé i po vypnutí napájení.

### Volby (♦ Výchozí hodnota)

#### [AWB Automat.]♦

Videokamera automaticky nastaví takové vyvážení bílé, aby barvy vypadaly přirozeně.

#### Denní světlo

Ke snímání v exteriérech.



#### Žárovka

Pro záznam na místech osvětlených žárovkou a zářivkou žárovkového typu (3pásmovou).

#### Uživ. WB]

S pomocí nastavení uživatelského vyvážení bílé dosáhnete toho, že bílé objekty budou i při zabarveném osvětlení bílé.



- Pokud jste vybrali uživatelské vyvážení bílé:
  - Nastavte   [Typ zoomu] na [32x Optický].
  - Vyvážení bílé resetujte, jestliže změníte místo nebo osvětlení, popř. při změně jiných podmínek.
  - V závislosti na světelném zdroji nemusí symbol  přestat blikat. I tak bude výsledkem lepší vyvážení než s nastavením [AWB Automat.].



- Uživatelským vyvážením bílé můžete v dále uvedených případech dosáhnout lepších výsledků.
  - Měnicí se světelné podmínky.
  - Snímání detailních záběrů.
  - U objektů v jedné barvě (obloha, moře nebo les).
  - Při nasvětlení rtuťovými výbojkami, určitými typy zářivek a LED osvětlením.

## Frekvence snímků

Na videokameře lze změnit frekvenci snímků (počet políček nasnímaných za sekundu) pro filmy AVCHD a změnit tak vzhled vašich filmů. Filmy MP4 s nastavením kvality videa na 35 Mb/s se snímají rychlostí 50P, zatímco video s jiným nastavením kvality videa se snímá rychlostí 25P. Tyto rychlosti snímání nelze změnit.

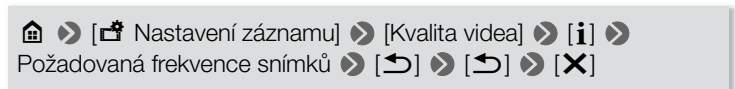

## Volby (♦ Výchozí hodnota)

[50i]♦

50 polí za sekundu, prokládané snímání. Standardní frekvence snímků analogových TV signálů PAL.

[PF25]

Snímání frekvencí 25 políček za sekundu, progresivní snímání\*. Použitím této frekvence snímků dosáhnete u svých snímků vzhledu tradičního filmu. Záznam v režimu  efekt ještě více zvýrazní.

\* Zaznamenáno jako 50i.



- Když je kvalita videa nastavena na [Záznam 50P] (50P nebo 35 Mb/s), frekvence snímků je automaticky nastavena na 50P a nelze ji změnit.

## Telemakro

Pomocí funkce telemakra videokamera dokáže zaostřit z kratší vzdálenosti (až 50 cm od objektu při nastavení na maximální přiblížení). To vám umožní se více přiblížit k malým objektům, jako jsou např. květy nebo hmyz. Tato funkce rovněž rozostřuje pozadí (měkké zaostření); objekt tak nejen vypadá větší, ale i více vyniká.

Formát

AVCHD MP4

Režim snímání



AUTO\*



SCN

P

Přehrávání



- \* Když je režim filmování nastaven na **AUTO**, funkce telemakra se aktivuje automaticky, když nastavíte zoom na maximální přiblížení a přiblížíte videokameru k objektu.



[] ➤ [Typ zoomu] ➤ [] (telemakro) ➤ []

- Pokud chcete telemakro vypnout, stiskněte znovu [].
- Videokamera automaticky nastaví zoom na maximální přiblížení.



- Každá z níže uvedených činností funkci telemakra deaktivuje.
  - Vypnutí videokamery.
  - Stisknutí [].
  - Nastavení režimu snímání na režim **AUTO**, nebo na režim speciální scény [ Ohňostroj] v režimu **SCN**.
  - Změna zoomu směrem k **W** (širokouhlý záběr).
- Telemakro nelze zapnout/vypnout při nahrávání.



## Záznam zvuku

### Audio scény

Videokamera nabízí řadu audioscén, z nichž můžete vybírat podle prostředí, v němž natáčíte. Po výběru konkrétní audioscény videokamera optimalizuje zvuková nastavení pro vestavěný mikrofon. Divákům sledujícím video tak nabídnete autentický zážitek, pocit, že „jsou tam“.



\* Pokud je režim filmování nastaven na 😊, audio scéna se automaticky nastaví na [🎵 Standardní].

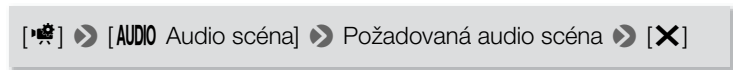

### Volby (♦ Výchozí hodnota)

#### [🎵 Standard]♦

Pro záznam nejběžnějších situací. Videokamera snímá s použitím standardních nastavení.

#### [🎵 Hudba]

Pro kvalitní záznam hudebních představení a zpěvu v interiérech.

#### [🗣️ Projev]

Nejlépe pro záznam lidského hlasu a dialogů.



## Les a ptáci]

Pro záznam ptáků a scén v lesích. Videokamera jasně zachytí rozléhající se zvuk.

## Potlačení šumu]

Pro záznam scén, při němž videokamera potlačuje hluk větru, projíždějících vozidel a podobných zvuků prostředí. Ideální pro pořizování záznamů na pláži nebo na hlučných místech.

## Používání sluchátek

Sluchátka se používají pro přehrávání nebo ke kontrole hlasitosti během záznamu. Připojte sluchátka do zdířky AV OUT/. Tato zdířka slouží pro sluchátka i pro analogový audio/video výstup, nezapomeňte proto funkci zdířky předem změnit.

Formát

AVCHD MP4

Režim snímání



AUTO













SCN P

Přehrávání



### 1 Změňte funkci zdířky na výstup pro sluchátka.

  [  Další nastavení ]    [ AV/Sluchátka ]   
[  Sluchátka ]  [  ]

### 2 Připojte sluchátka do zdířky AV OUT/.

### 3 Podle potřeby upravte hlasitost.



[Hlasitost] ➤ [🔊] nebo [🔊]]\* nastavuje hlasitost ➤ [✖]

- \* Můžete rovněž posunout prst doleva/doprava podél stupnice [Sluchátka].
- Na informačním panelu se zobrazí 🎧 (📖 239).

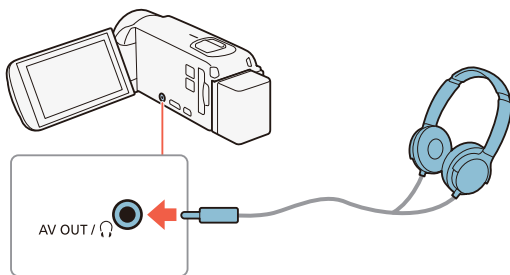

## ■ Úprava hlasitosti při přehrávání







- \* Pouze během přehrávání prezentace fotografií. Informace o tomto postupu naleznete v části **Prezentace fotografií** (📖 130).

Po změně funkce zdířky AV OUT/🎧 a připojení sluchátek můžete upravit hlasitost sluchátek také během přehrávání. Při přehrávání filmů upravíte hlasitost stejně, jako byste upravovali hlasitost reproduktoru (📖 68), jen k tomu použijete ikony sluchátek [🔊], [🔊]].









- Posloucháte-li zvuk ve sluchátkách, snižte si hlasitost na odpovídající úroveň.
- Nezapojujte sluchátka do zdířky AV OUT/, zatímco je volba    [AV/Sluchátka] nastavena na [**AV** AV]. Výsledná hlasitost může poškodit váš sluch.



- Používejte běžně prodávaná sluchátka s Ø minijackem 3,5 mm.
- I když byla položka [AV/Sluchátka] v režimu přehrávání nastavena na [ Sluchátka], funkce zdířky AV OUT/ se automaticky vrátí na výstup AV, když videokameru vypnete.
- **HF R78/R77/R76** Při použití Wi-Fi funkcí nebude ze zdířky  (sluchátka) vycházet žádný zvukový signál.





# Pokročilé funkce přehrávání a editace

123

## Rozšířené funkce přehrávání

Tato část popisuje, jak uložit jednotlivá políčka nebo zachytit videomomentkové scény z existující scény, jak přehrávat záznamy s podkladovou hudbou, jak přehrát prezentaci vašich fotografií a další.

132

## Funkce editace

Tato část popisuje, jak stříhat nebo rozdělovat scény, jak převádět scény na menší scény MP4 a jak změnit obrázek, který slouží jako miniatura scény v albu dítěte. Pouze **HFR78/R77/R76**:  
V této části také naleznete postup kopírování záznamů a převedení scén do časosběrných scén.

## Rozšířené funkce přehrávání

### Zachycení videomomentkových scén a uložení jednotlivých políček z filmu

Z natočené scény můžete vytvořit videomomentkové scény nebo uložit jednotlivá políčka. Můžete například chtít vytisknout fotografie z videa pořízeného na párty nebo vytvořit malé videoklipy pomocí videomomentkových scén z vrcholných okamžiků zaznamenané události.

#### ■ Zachycení videomomentkové scény







- 1 Začněte přehrávat scénu AVCHD, z níž chcete vytvořit videomomentkovou scénu (📖 65).
- 2 V momentě, kde chcete, aby začala videomomentková scéna, stiskněte **[START/STOP]**.
  - Videokamera zachytí videomomentkovou scénu v úseku přibližně 4 sekundy (modrý rámeček slouží jako vizuální indikátor průběhu) a potom přejde do režimu pauzy přehrávání.
  - Můžete se také dotknout obrazovky a poté stisknutím **[🎬]** zachytit scénu videomomentky.



### 3 Stisknutím [■] zastavte přehrávání.

- Nová scéna videomomentky se přidá na konec indexového zobrazení se stejným datem pořízení záznamu, jaké měla původní scéna.



- Délku zaznamenaných videomomentkových scén můžete změnit pomocí nastavení     [Délka videomomentky].
- Videomomentkovou scénu lze zachytit pouze během přehrávání, nelze ji zachytit během režimu pauzy přehrávání.
- Videomomentkové scény nelze pořídít ze scén kratších než 1 sekunda.
- Pokud je zdrojová scéna videomomentka, může se stát, že se vám videomomentkovou scénu nepodaří zachytit; závisí to na délce zdrojové scény a aktuálně vybrané délce pro videomomentkové scény.
- Pokud začnete pořizovat videomomentkovou scénu těsně (méně než 1 sekunda) před koncem scény, bude videomomentková scéna pořízena od začátku následující scény.
- Během přehrávání videomomentkových scén získaných z dříve zaznamenané scény můžete zaznamenat určité abnormality v obraze/zvuku v místě, kde přehrávání přechází na novou scénu.



## ■ Ukládání jednotlivých políček



- 1 Přehrajte scénu, z níž chcete uložit políčka (📖 65).
- 2 Zastavte přehrávání na požadovaném místě a uložte políčko jako obrazový soubor.

Dotykem na obrazovku zobrazíte ovládací tlačítka pro přehrávání ➤ [||] ➤ [📷]

- 3 Stisknutím [■] zastavte přehrávání.



- Velikost uložených políček ze scény je 1920 × 1080 (1280 × 720 při zachycení políček ze scény MP4 zaznamenané v kvalitě videa 4 Mb/s).
- Datum/čas záznamu uložených políček budou stejné jako datum a čas záznamu původní scény.
- Políčka zaznamenaná ze scény s velkým množstvím rychlých pohybů mohou být rozostřená.
- **HFR78/R77/R76** Zachycená políčka se uloží do paměti vybrané pro záznam fotografií.



## Přehrávání s podkladovou hudbou

Canon nabízí ke stažení 3 hudební skladby, které můžete použít jako podkladovou hudbu při přehrávání filmů nebo prezentaci vašich fotografií. Podle své preference můžete také smíchat původní zvuk a podkladovou hudbu a nastavit mix rovnováhy.



\* Pouze během přehrávání prezentace fotografií. Informace o tomto postupu naleznete v části **Prezentace fotografií** (📖 130).

- 1 Otevřete požadované indexové zobrazení (📖 65).
- 2 Vyberte hudební skladbu.

🏠 ➤ [📖 Další nastavení] ➤ [📺] ➤ [🎵 Výběr hudby] ➤ [ON Zapnout] ➤ pomocí [▲] nebo [▼] vyberte požadovanou hudební skladbu

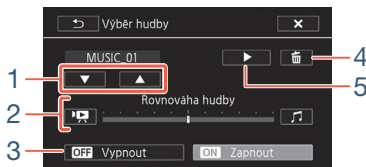

- 1 Výběr požadované hudební skladby.
- 2 Nastavení rovnováhy podkladové hudby.



## Rozšířené funkce přehrávání

- 3 Přehrání původního zvuku (bez podkladové hudby).
- 4 Odstranění vybrané hudební skladby.
- 5 Poslech vybrané hudební skladby Opětovným stisknutím (■) přehrávání zastavíte.

### 3 Upravte mix rovnováhy mezi původním zvukem a podkladovou hudbou.

- Stisknutím [] (více původního zvuku) nebo [] (více podkladové hudby) nebo posunutím prstu doleva/doprava po stupnici [Rovnováha hudby] nastavte podle potřeby vyvážení podkladové hudby.

### 4 Stisknutím [] a poté stisknutím scény spustíte přehrávání s vybranou podkladovou hudbou.

## Nastavení rovnováhy podkladové hudby při přehrávání

Při přehrávání:

Dotykem na obrazovku zobrazíte ovládací tlačítka pro přehrávání [] pomocí [] nebo [] upravte podle potřeby rovnováhu podkladové hudby []

## Odstranění hudební skladby

Na obrazovce [Výběr hudby] vyberte stisknutím [] nebo [] skladbu, kterou chcete odstranit.

[] [Ano]





- Jestliže při tvorbě videa používáte písně a hudební skladby chráněné autorským zákonem, mějte na paměti, že nesmí být použity bez souhlasu držitele autorských práv. Jedinou výjimkou jsou případy přípustné ze zákona, např. použití pro soukromé účely. Při používání hudebních souborů dodržujte platné zákony.



- Hudební soubory použité jako podkladová hudba jsou uloženy ve vestavěné paměti (pouze **HFR78/R77/R76**). Chcete-li přehrát záznamy z paměťové karty s podkladovou hudbou, musíte hudební soubory nejdříve stáhnout ( 301).
- Po stažení hudebních souborů do počítače je pomocí softwaru Transfer Utility LE přeneste do paměti, jež obsahuje záznamy, které chcete přehrát s podkladovou hudbou. Další podrobnosti naleznete v příručce 'Transfer Utility LE Software Guide/Příručka k softwaru Transfer Utility LE' (soubor ve formátu PDF).
- Inicializací paměťové karty trvale smažete všechny hudební soubory, které jste případně na paměťovou kartu přenesli. (**HFR78/R77/R76** Hudební soubory předinstalované ve vestavěné paměti se po její inicializaci obnoví.)

## Výběr bodu začátku přehrávání

Máte-li velmi dlouhou scénu, můžete chtít začít scénu přehrávat od určitého bodu. S pomocí časové osy videa můžete scénu AVCHD rozdělit na segmenty s fixními časovými intervaly v rozsahu 6 sekund až 6 minut.





Formát

AVCHD MP4

Režim snímání



AUTO



SCN P



Přehrávání



**1** Otevřete požadované indexové zobrazení pro filmy AVCHD (📖 65).

**2** Otevře se obrazovka [Časová osa] scény.

[🎞️] ➤ Požadovaná scéna

- Zobrazí se obrazovka [Časová osa]. Větší miniatura bude znázorňovat první políčko scény. Pod ní budou na pravítku časové osy zobrazena políčka vyňatá ze scény v pravidelném časovém intervalu.
- Pro návrat do indexového zobrazení stiskněte dvakrát [↶].

**3** Stisknutím požadovaného políčka na pravítku časové osy spusťte přehrávání scény z tohoto místa.



1 Dvojitým stisknutím se vrátíte do indexového zobrazení.

2 Předchozí/další scéna.



## Rozšířené funkce přehrávání

- 3 Posunutím prstu doleva podél pravitka zobrazíte následujících 5 políček.
- 4 Kvalita videa a délka scény.
- 5 Datum a čas záznamu.
- 6 Posunutím prstu doprava podél pravitka zobrazíte předchozích 5 políček.
- 7 Aktuální scéna / celkový počet scén.
- 8 Aktuálně vybraný interval mezi políčky.

### Změna intervalu mezi jednotlivými políčky

[6 sek] ➤ Požadovaný interval ➤ [↶]

## Prezentace fotografií

Můžete přehrát prezentaci všech fotografií a navíc ji doplnit hudbou.

Formát      Režim snímání      Přehrávání

AVCHD MP4      AUTO SCN P     

**1** Otevřete indexové zobrazení [] ( 71).

**2** Vyberte hudební skladbu.

➤ [ Další nastavení] ➤ [] ➤ [Výběr hudby] ➤  
[ON Zapnout] ➤ pomocí [] nebo [] vyberte požadovanou  
hudební skladbu ( 126) ➤ []



- 3 Dotkněte se fotografie, která bude otevírat prezentaci, aby se zobrazila jako samostatná fotografie.
- 4 Dotykem na obrazovku zobrazte ovladače přehrávání, poté stisknutím [▶] přehrajte prezentaci s vybranou hudební skladbou.

### Při přehrávání prezentace fotografií

- Dotykem na obrazovku a stisknutím [🔊] nebo [🔊🔊] nastavíte hlasitost.
- Dotykem na obrazovku a stisknutím [⏏] prezentaci zastavíte.



- Hudební soubory použité jako podkladová hudba jsou uloženy ve vestavěné paměti (pouze **HFR78/R77/R76**). Chcete-li přehrát prezentaci fotografií nahraných na paměťové kartě s podkladovou hudbou, musíte hudební soubory nejdříve stáhnout (📖 301).
- Po stažení hudebních souborů do počítače je pomocí softwaru Transfer Utility LE přeneste do paměti, jež obsahuje záznamy, které chcete přehrát s podkladovou hudbou. Další podrobnosti naleznete v příručce 'Transfer Utility LE Software Guide/Příručka k softwaru Transfer Utility LE' (soubor ve formátu PDF).
- Inicializací paměťové karty trvale smažete všechny hudební soubory, které jste případně na paměťovou kartu přenesli. (**HFR78/R77/R76** Hudební soubory, které byly předinstalovány do vestavěné paměti, se obnoví po její inicializaci.)



## Funkce editace

### Rozdělování scén

Scény AVCHD můžete rozdělit, a tak si ponechat nejlepší části a zbytek později vystříhnout.



- 1 Přehrajte požadovanou scénu (📖 65).
- 2 V místě, kde chcete scénu rozdělit, otevřete obrazovku pro rozdělování scén.

Dotykem na obrazovku zobrazte ovládací tlačítka pro přehrávání ▶ [II] ▶ [Upravit] ▶ [Rozdělit]

- 3 V případě potřeby najdete ve scéně přesně příslušné místo.
  - Na obrazovce se zobrazí ovladače přehrávání (📖 68). K vyhledání požadovaného místa můžete použít libovolný speciální režim přehrávání (rychlé přehrávání, přehrávání po jednotlivých snímcích zpět/vpřed).

- 4 Rozdělte scénu.

[✂ Rozdělit] ▶ [Ano]



- Část videa od místa rozdělení až do konce scény se v indexovém zobrazení zobrazí jako nová scéna.



- Při posouvání snímků vpřed/zpět během dělení scén bude mezi jednotlivými políčky interval 0,5 s.
- Pokud scénu nebude možné rozdělit v místě, kde jste pozastavili přehrávání, posuňte ji o políčko vpřed/zpět a potom ji rozdělte.
- Při přehrávání rozdělené scény můžete v místě stříhu scény zaznamenat určité anomálie v obraze/zvuku.
- Příliš krátké scény (kratší než 3 s) nelze rozdělit.
- Scény nelze rozdělit v intervalu 1 sekundy od začátku nebo do konce scény.

## Střih scén

Scény MP4 lze stříhat odstraněním veškerého videa zaznamenaného do určitého místa nebo za určitým místem. Takto si pro příští generace ponecháte pouze památné, neopakovatelné momenty.



- 1** Přehrajte scénu, kterou chcete stříhat (📖 65).
- 2** V místě, kde chcete scénu stříhat, otevřete obrazovku stříhání scén.



Dotykiem na obrazovku zobrazte ovládací tlačítka pro přehrávání ➤ [II] ➤ [Upravit] ➤ [Střih]

### 3 V případě potřeby najděte ve scéně přesně příslušné místo.

- Místo, v němž se provede střih scény, je označeno značkou ▼.
- Na obrazovce se zobrazí ovladače přehrávání (📖 68).  
K vyhledání požadovaného místa můžete použít libovolný speciální režim přehrávání (rychlé přehrávání, přehrávání po jednotlivých snímcích zpět/vpřed).

### 4 Proveďte střih scény.

[Střih] ➤ [Střih začátek] nebo [Střih konec] ➤ [Nový soubor] nebo [Přepsat]

- Lze vybrat, zda se provede střih části před značkou nebo za značkou ▼ a zda se má zbývající část videa uložit jako nová scéna (s ponecháním originální scény) nebo zda přepsat originální scénu.
- Stisknutím [Stop] přerušíte probíhající operaci.



- Střih níže uvedených typů scén MP4 se nemusí provést správně.
  - **HFR78/R77/R76** Scény zkopírované z vestavěné paměti na paměťovou kartu SDXC.
  - Scény nahrané nebo zkopírované na paměťovou kartu pomocí jiného přístroje.



- Scény nelze stříhat v intervalu cca 0,5 s od začátku nebo do konce scény.

### Změna miniatury scény

U scén nahraných v režimu 😊 můžete změnit miniaturu, která se zobrazí v albu dítěte (indexové zobrazení [ 😊 ]).



- 1** Otevřete indexové zobrazení [ 😊 ] (📖 65).
- 2** Přehrajte požadovanou scénu.
- 3** Když se zobrazí snímek, který chcete použít jako miniaturu scény, pozastavte přehrávání a otevřete obrazovku [Nastavit miniaturu].

Dotykem na obrazovku zobrazíte ovládací tlačítka pro přehrávání ➤ [||] ➤ [Upravit] ➤ [Nastavit miniaturu]

- 4** V případě potřeby najdete ve scéně přesně příslušné místo.
  - Na obrazovce se zobrazí ovladače přehrávání (📖 68). K vyhledání požadovaného místa můžete použít libovolný speciální režim přehrávání (rychlé přehrávání, přehrávání po jednotlivých snímcích zpět/vpřed).



## 5 Nastavte zobrazený snímek jako miniaturu scény.

[Nastavit] ➤ [Ano]



- Změní se pouze miniatura scény zobrazená v albu dítěte (indexové zobrazení [☺]).
- Rozdělení scény, jejíž miniatura byl změněna, miniaturu scény resetuje.

## HFR78/R77/R76 Kopírování záznamů na paměťovou kartu

Své záznamy můžete z vestavěné paměti zkopírovat na paměťovou kartu.



- Vložte paměťovou kartu, na kterou chcete zkopírovat záznamy, do slotu na paměťovou kartu a ujistěte se, že je na ní dostatek volného místa.





## ■ Kopírování záznamů z indexového zobrazení



**1** Otevřete požadované indexové zobrazení ve vestavěné paměti (📖 65, 71).

- Chcete-li zkopírovat všechny scény/fotografie zaznamenané v určité datum, zobrazte posunutím prstu doleva/doprava scénu nebo fotografii, kterou chcete zkopírovat.

**2** Zkopírujte záznamy.

[Upravit] ➤ [Kopírovat (📷 ➔ SD)] ➤ Požadovaná volba\* ➤ [Ano]\*\* ➤ [OK]

\* Když zvolíte [Vybrat], vyberte níže uvedeným postupem jednotlivé záznamy, které chcete zkopírovat, než stisknete [Ano].

\*\* Stisknutím [Stop] přerušíte probíhající operaci.

### Výběr individuálních záznamů

**1** Stiskněte jednotlivé scény/fotografie, které chcete zkopírovat.

- U záznamů, které jste stiskli, se zobrazí zaškrťovací znaménko ✓. Celkový počet vybraných záznamů se zobrazí vedle ikony ☑.
- Opětovným dotekem na vybranou scénu nebo fotografii odeberte zaškrťovací znaménko. Pro odebrání všech zaškrťovacích znamének najednou stiskněte [Odebrat vše] ➤ [Ano].

**2** Po výběru všech vybraných záznamů stiskněte [OK].



## Volby

[<datum>] nebo [<název složky>]

Výběrem této volby zkopírujete všechny scény/fotografie zaznamenané v určité datum. V případě scén AVCHD se datum zobrazí na ovládacím tlačítku. V případě scén MP4 a fotografií se zobrazí název složky. Čtyři poslední číslice názvu složky označují datum záznamu (např. 1103 = 3. listopad).

[Vybrat]

Pomocí této volby vyberete individuální záznamy, které chcete zkopírovat.

[Všechny scény] nebo [Všechny snímky]

Výběrem této volby zkopírujete všechny scény nebo fotografie.

## ■ Kopírování samostatné fotografie



**1** V zobrazení samostatné fotografie vyberte fotografii, kterou chcete zkopírovat (📖 71).

**2** Zkopírujte fotografii.

Dotykem na obrazovku zobrazíte ovládací tlačítka pro přehrávání ➤ [Upravit] ➤ [Kopírovat (📷 ➔ SD)] ➤ [📷 Pokračovat] ➤ [Ano]

**3** Posunutím prstu doleva/doprava vyberte další fotografii ke kopírování nebo se dotkněte volby [✕].





- Na paměťovou kartu nebudete moci kopírovat záznamy v těchto případech:
  - Je-li otevřen kryt slotu na paměťovou kartu.
  - Když je spínač LOCK na paměťové kartě v poloze bránící zápisu.
  - Když čísla složek a souborů dosáhla maximálních hodnot (📖 230).

## Převod filmů do formátu MP4

Dříve nahrané scény můžete převést do formátu MP4, který se běžně používá na webu a na jiných zařízeních. V závislosti na velikosti původní scény může být také možné vybrat nižší kvalitu videa, abyste dosáhli menší velikosti souboru. To je praktické, když například chcete nahrávat videa na web, protože menší video soubory se nahrávají rychleji. Navíc můžete při převádění scény na převedenou scénu použít jedinečné filtry filmového vzhledu, podkladovou hudbu a dekorace. Pouze **HFR78/R77/R76**: Původní scéna musí být uložena ve vestavěné paměti, zatímco převedená scéna MP4 bude uložena na paměťovou kartu.



**1** Otevřete indexové zobrazení obsahující scény, které chcete převést (📖 65).

- **HFR78/R77/R76** Vyberte Indexové zobrazení z vestavěné paměti.





- Pokud chcete k převedené scéně přidat podkladovou hudbu, vyberte hudební skladbu (krok 2,  126).

### 2 Otevřete obrazovku pro výběr scén, jejichž převod chcete provést.

[Upravit]  [Převést na MP4 ( )] (**HFR78/R77/R76**) nebo [Převést na MP4] (**HFR706**)  [OK]  [Spojit scény]\*   
Požadovaná kvalita videa převedených filmů



- \* Nutné, pouze pokud chcete spojit všechny vybrané scény do jediného převedeného filmu.

### 3 Dotkněte se jednotlivých scén, které chcete převést.

- U stisknutých scén se zobrazí zaškrťovací znaménko  . Celkový počet vybraných scén se zobrazí vedle ikony .
- Dotechem na vybranou scénu odeberete zaškrťovací znaménko. Pro odebrání všech zaškrťovacích znamének najednou stiskněte [Odebrat vše]  [Ano].

### 4 Po výběru všech požadovaných scén stiskněte volbu [OK] a poté volbu [Další].

- Pečlivě si přečtěte zobrazené oznámení o autorských právech a potom stisknutím [OK] vyjádřete svůj souhlas.
- **Přidání filtru filmového vzhledu\*:**

[FILTER 1]  Vyberte požadovaný filtr ( 88)  [OK]

Opětovným stisknutím tlačítka [FILTER] deaktivujete filtr filmového vzhledu.



- **Změna nastavení zvuku:** Můžete změnit hlasitost převedené scény nebo rovnováhu mezi původním zvukem a podkladovou hudbou (pokud jste vybrali hudební skladbu).

[🎵] ➤ pomocí [🔊] nebo [🔊🔊]\*\* nastavte hlasitost ➤ pomocí [🎧] nebo [🎵] nastavte rovnováhu podkladové hudby ➤ [↶]

\*\* [🔊] nebo [🔊🔊] při použití sluchátek.

- **Přidání dekorací\*:**

[👉] ➤ přidejte dekorace scény (📖 95)

\* Filtry filmového vzhledu a dekorace nelze použít najednou.

## 5 Stisknutím [START] převedte scénu/scény.

- Stisknutím [STOP] přerušíte probíhající operaci.

## 6 Stiskněte volbu [OK].

### Filmy AVCHD:

#### Kvalita videa a velikost scén před a po převodu

Původní scéna AVCHD	Převedená scéna MP4		
	24 Mb/s (1920 × 1080)	17 Mb/s (1920 × 1080)	4 Mb/s (1280 × 720)
50P (1920 × 1080)	–	–	–



Původní scéna AVCHD	Převedená scéna MP4		
	24 Mb/s (1920 × 1080)	17 Mb/s (1920 × 1080)	4 Mb/s (1280 × 720)
MPX (1920 × 1080)	●	●	●
FXP (1920 × 1080)	●	●	●
LP (1280 × 720)	●	●	●

**Filmy MP4:****Kvalita videa a velikost scén před a po převodu**

Původní scéna	Převedená scéna		
	24 Mb/s (1920 × 1080)	17 Mb/s (1920 × 1080)	4 Mb/s (1280 × 720)
35 Mb/s (1920 × 1080)	–	–	–
24 Mb/s (1920 × 1080)	●	●	●
17 Mb/s (1920 × 1080)	●	●	●
4 Mb/s (1280 × 720)	–	–	●





- Pokud převedete filmy AVCHD s frekvencí snímků 50i, frekvence snímků výsledného videa MP4 bude 25P.
- Po opakovaném záznamu a odstraňování scén (při fragmentované paměti) může převod na MP4 přestat správně pracovat.
- Scény nahrané s různými frekvencemi snímků nelze během převodu na MP4 spojit do jediné scény.

## **HFR78/R77/R76** Převod filmů na scény rychlého pohybu

Scény MP4 zaznamenané do vestavěné paměti můžete převést na scény rychlého pohybu na paměťové kartě, čímž z nich vytvoříte časosběr. Rychlosti rychlého pohybu, které můžete při převodu vybrat, jsou stejné jako ty, které jsou dostupné při záznamu rychlého pohybu (📖 92).



- 1** Otevřete indexové zobrazení obsahující scény, které chcete převést (📖 65).
- 2** Vyberte kvalitu videa převedených scén rychlého pohybu.



[Upravit] ➤ [Přev. rychl. pohybu (📺 ➤ SD)] ➤ [Spojit scény]\* ➤  
Požadovaná kvalita videa převáděných filmů

\* Nutné, pouze pokud chcete spojit všechny vybrané scény do jediné scény rychlého pohybu.

### 3 Vyberte rychlost přehrávání převedených scén rychlého pohybu a stiskněte [OK].

- Když si vyberete rychlost mezi [x10] a [x1200], můžete si před stisknutím [OK] vybrat, zda chcete ponechat jediné políčko nebo 0,5sekundové video. Ponecháním jednoho políčka při každém intervalu dosáhnete hladších časosběrných scén, nicméně ponechání 0,5sekundových videí může být vhodnější pro rychle se pohybující objekty.

[👉] ➤ [1 snímek] nebo [0,5 sek] ➤ [↩]

### 4 Dotkněte se jednotlivých scén, které chcete převést.

- U stisknutých scén se zobrazí zaškrtačkové znaménko ✓ . Celkový počet vybraných scén se zobrazí vedle ikony ☑ .
- Dotechem na vybranou scénu odeberete zaškrtačkové znaménko. Pro odebrání všech zaškrtačkových znamének najednou stiskněte [Odebrat vše] ➤ [Ano].

### 5 Po výběru všech požadovaných scén stiskněte volbu [OK] a poté volbu [Další].

- Pečlivě si přečtěte zobrazené oznámení o autorských právech a potom stisknutím [OK] vyjádřete svůj souhlas.





**6** Stisknutím [START] převedte scénu/scény.

- Stisknutím [STOP] přerušíte probíhající operaci.

**7** Stiskněte volbu [OK].



- Po opakovaném záznamu a odstraňování scén (při fragmentované paměti) může převod na scény rychlého pohybu přestat správně pracovat.





## Externí připojení

147

### Zdiřky ve videokameře

Tato část poskytuje více podrobností o výstupních zdiřkách videokamery a uvádí schémata k připojení videokamery k jiným zařízením.

152

### Přehrávání na televizoru

Tato část popisuje, jak připojit videokameru k televizoru HDTV pro přehrávání vašich záznamů.

154

### Uložení a sdílení záznamů

Tato část popisuje, jak záznamy uložit na různá externí zařízení: počítač, videorekordéry, volitelnou stanici CS100 Connect Station nebo externí pevný disk bez použití počítače (pouze **HFR78/R77/R76**).

- \* **HFR78/R77/R76** Mějte na paměti, že tato kapitola zmiňuje pouze připojení k dalším zařízením pomocí kabelů (drátová připojení). Pro využití praktického bezdrátového připojení videokamery si přečtěte **Wi-Fi funkce** (📖 169).

# Zdírky ve videokameře

Přístup ke zdírkám videokamery získáte odklopením LCD panelu.

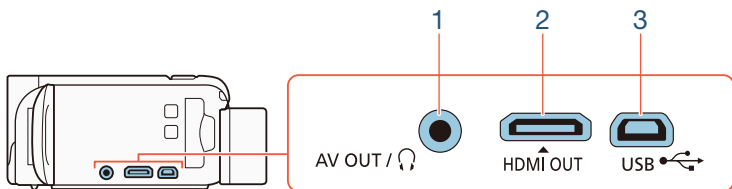

### 1 Zdířka AV OUT / 🎧

### 2 Zdířka HDMI OUT

Zdířka HDMI OUT umožňuje jediným kabelem přenášet signál audia i videa přes vysoce kvalitní digitální připojení. Tato zdířka je zásuvkový konektor typu HDMI mini. Při použití běžně prodávaného HDMI kabelu dbejte na to, aby to byl HDMI kabel typu A až typu C.

### 3 Zdířka USB

Tato zdířka je konektor typu mini-AB. Dodaný USB kabel můžete používat pro připojení k počítači nebo jiným digitálním zařízením pomocí zásuvkových konektorů typu standard-A.

Pouze **HFR78/R77/R76**: Můžete také použít volitelný USB adaptér UA-100 pro připojení videokamery k externímu pevnému disku nebo jinému úložnému zařízení pomocí kabelu typu standard-A.



## Schémata připojení

Na následujících schématech připojení označuje levá strana konektory na videokameře a pravá strana (pouze jako ilustraci) příklad konektorů na připojovaném zařízení.

### Připojení 1

HDMI

**Typ: Digitální • kvalita: High Definition • Pouze výstup**

Provedte připojení k televizoru s podporou vysokého rozlišení High Definition (HDTV) se vstupní zdířkou HDMI.



HDMI↑ OUT

HDMI  
minikonektor



Vysokorychlostní kabel HDMI  
HTC-100/S (součást dodávky)

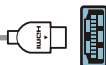

Konektor HDMI  
(standardní)

## O připojení HDMI™

Připojení HDMI (High-Definition Multimedia Interface) (1) je vhodné pro komplexní digitální připojení (videa i audia) jediným kabelem. Po připojení videokamery na HDTV zařízení se zdířkou HDMI získáte nejvyšší kvalitu přehrávání videa a audia. Videokamera nastavuje výstupní rozlišení s ohledem na schopnosti televizoru HDTV.





- Zdírka HDMI OUT videokamery slouží pouze pro výstup. Nепropojte ji s výstupním konektorem HDMI na externím zařízení, protože by to mohlo poškodit videokameru.



- Když je ke zdírce HDMI OUT připojen kabel, ze zdírky AV OUT/Ω nebude vystupovat žádný videosignál.
- Při připojení videokamery k monitorům DVI nelze garantovat řádnou funkčnost.
- Může se stát, že správné přehrávání osobního videoobsahu s pomocí připojení **1** nebude možné; závisí to na konkrétním televizoru HDTV. Zkuste připojení **2**.









## Připojení 2-①

Kompozitní video

**Typ: Analogové • Kvalita: Standard definition • Pouze výstup**

Připojte videokameru ke standardnímu televizoru nebo videorekordéru se vstupními zdírkami audio/video. Změňte následující nastavení na videokameře:

-    [Typ TV] podle televizoru (širokoúhľý nebo 4:3), pokud televizor nedokáže automaticky detekovat a změnit poměr stran obrazu
-    [AV/Sluchátka] na [**AV** AV]



## Připojení 2-②

Kompozitní video (SCART)

**Ve všech ohledech přesně stejné připojení jako připojení 2-①.**

Připojit ke standardnímu televizoru nebo videorekordéru se vstupním konektorem SCART. Vyžaduje adaptér SCART (běžně prodáváný).

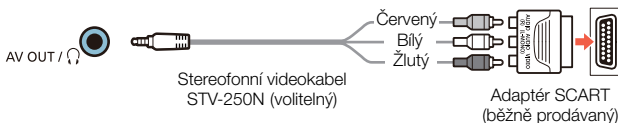

## Připojení 3

USB

## Typ: Digitální datové připojení • Pouze výstup

Připojte videokameru k počítači pro uložení vašich záznamů nebo k volitelné stanici CS100 Connect Station pro automatickou zálohu záznamů. Pouze **HFR78/R77/R76**: Připojit můžete i externí pevný disk a uložit přesnou kopii celé paměti.

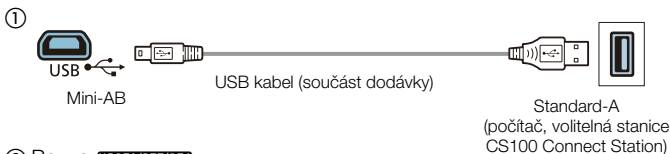
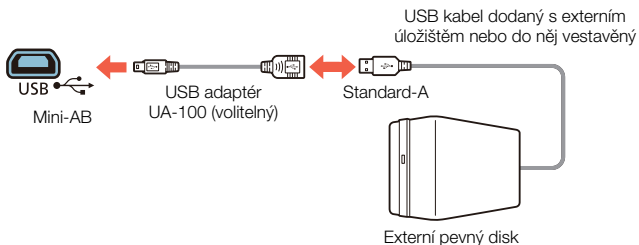
② Pouze **HFR78/R77/R76**

## Přehrávání na televizoru

Po připojení videokamery k televizoru se můžete s rodinou a přáteli společně těšit z vašich videozáznamů.



- 1** Vypněte videokameru a televizor.
- 2** Připojte videokameru k televizoru.
  - Podle části **Schémata připojení** (📖 148) vyberte nejvhodnější připojení pro použitý televizor.
- 3** Zapněte připojený televizor.
  - Na televizoru: Jako videovstup vyberte stejnou zdířku, do níž zapojujete videokameru. Použijte návod k používání připojeného televizoru.
- 4** Zapněte videokameru a nastavte ji do režimu přehrávání.
- 5** Otevřete požadované indexové zobrazení (📖 65, 71).
  - Přehrávejte požadovaná videa nebo fotografie.



- Pokud si nejste jisti, že postačuje zůstatková doba akumulátoru, můžete videokameru napájet z kompaktního napájecího adaptéru a tím eliminovat spotřebu energie z napájecího akumulátoru.
- Při zapojeném kabelu do zdířky HDMI OUT nebo AV OUT/🔊 nebude z vestavěného reproduktoru vycházet žádný zvuk.





- **HFR78/R77/R76** Při použití Wi-Fi funkcí nebude ze zdířky HDMI OUT nebo AV OUT/🔊 vystupovat zvukový či obrazový signál.
- Připojení **2-①** nebo **2-②**: Když přehráváte filmy ve formátu 16:9 na standardních televizorech s poměrem stran obrazu 4:3, televizor se automaticky přepne do širokoúhlého režimu, pokud je kompatibilní se systémem WSS. V ostatních případech změňte poměr stran obrazu na televizoru ručně.
- Televizory a digitální rekordéry kompatibilní se standardem AVCHD a s kompatibilním slotem na paměťové karty mohou přehrávat filmy AVCHD, které zaznamenáte touto videokamerou, přímo z paměťové karty. Viz návod k používání použitého zařízení. Může se stát, že správné přehrávání nebude možné ani v případě, že zařízení bude kompatibilní s AVCHD. Závisí to na konkrétním použitém zařízení. V takovém případě přehrávejte záznamy na paměťové kartě ve videokameře.
- Při přehrávání scén nahraných v režimu 📺 na televizoru nebo externím monitoru doporučujeme zvýšit jas televizoru, monitoru počítače nebo jiné obrazovky.
- V závislosti na použitém televizoru se vnější okraje obrazu videokamery nemusí zcela zobrazit.



## Uložení a sdílení záznamů

Své záznamy si pravidelně ukládejte. Máte několik možností, jak své záznamy uložit. Jelikož má každá metoda jiné výhody, vyberte způsob ukládání svých záznamů podle toho, jak je plánujete používat.

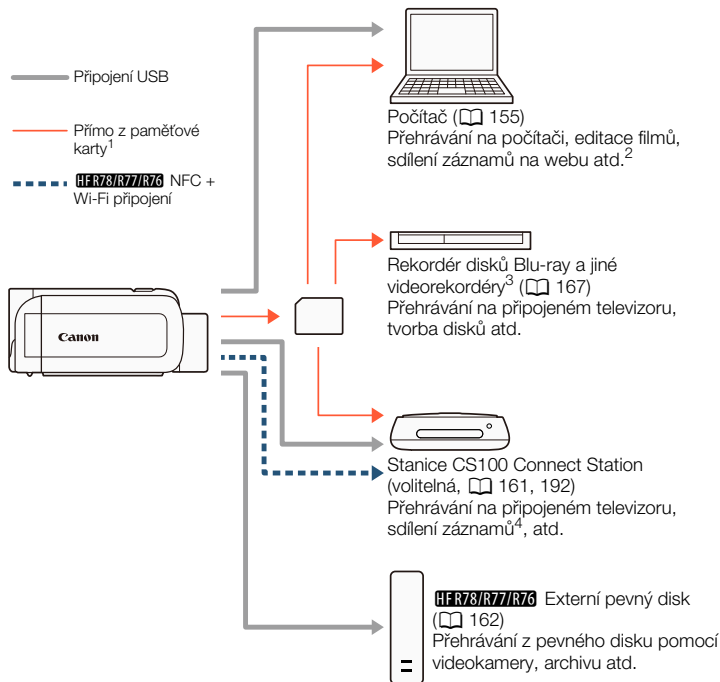

## Uložení a sdílení záznamů

- HFR78/R77/R76** Chcete-li uložit záznamy z vestavěné paměti, zkopírujte je nejdříve na paměťovou kartu (📖 136).
- Funkce editace/přehrávání, které lze použít po uložení vašich záznamů, závisí na specifikacích počítače a nainstalovaném softwaru.
- Funkce editace/přehrávání, které lze použít, závisí na specifikacích použitého rekordéru. Je možné, že filmy MP4 nebude možné uložit.
- Mezi stanicemi CS100 Connect Station nebo pomocí služeb CANON iIMAGE GATEWAY.

## Uložení záznamů do počítače

V této části najdete vysvětlení, jak ukládat záznamy do počítače s pomocí USB připojení. Pro filmy AVCHD použijte software Transfer Utility LE<sup>1</sup> a pro filmy MP4 a fotografie software CameraWindow<sup>2</sup>.

- Software pro filmy AVCHD zdarma dostupný na webových stránkách společnosti PIXELA.
- Software pro fotografie a filmy MP4 zdarma dostupný na webových stránkách místního zastoupení společnosti Canon.

### ■ Uložení filmů AVCHD (Windows/Mac OS)

Pomocí dodaného softwaru Transfer Utility LE můžete pořízené scény AVCHD ukládat do počítače. Software si stáhněte a nainstalujte před prvním připojením videokamery k počítači. Pro stažení softwaru je vyžadováno internetové připojení. Provedte následující postupy, přičemž se řiďte pokyny v dodaném „Průvodci spuštěním softwaru Transfer Utility LE“.



- Před instalací softwaru zajistěte připojení na internet.



## Instalace

- 1** Stáhněte si komprimovaný soubor z webových stránek společnosti PIXELA.
  - Navštivte níže uvedené webové stránky, kde si lze stáhnout zkomprimovaný instalační soubor.  
[http://pixela.jp/cetule\\_dl](http://pixela.jp/cetule_dl)
- 2** Dekomprimujte soubor.
  - Komprimovaný soubor obsahuje instalační program (setup.exe) a Příručku k softwaru (soubor PDF).
- 3** Nainstalujte software podle pokynů v PDF Příručka k softwaru.

## Připojení videokamery k počítači



- 1** Videokamera: Napájejte videokameru pomocí kompaktního napájecího adaptéru.
- 2** Videokamera: Otevřete požadované indexové zobrazení pro filmy AVCHD (📖 65).



### 3 Připojte videokameru k počítači s pomocí dodaného USB kabelu.

- Připojení 3-①. Viz **Schémata připojení** (📖 151).
- Pokud se objeví obrazovka volby zařízení, vyberte [Počítač].
- Po úspěšném navázání komunikace se na obrazovce zobrazí [Připojení USB].

### 4 Počítač: Dvojklikněte na ikonu zobrazenou napravo.

- Počítače Windows: Pokud se objeví dialogové okno AutoPlay, zavřete ho.



### 5 Počítač: Uložte své záznamy podle pokynů v PDF Příručka k softwaru.

## ■ Uložení videa MP4 a fotografií (Windows/Mac OS)

S pomocí softwaru CameraWindow můžete filmy MP4 a fotografie uložit do počítače a snadno je uspořádat. Nejnovější informace ohledně kompatibility a systémových požadavků naleznete na webových stránkách místního zastoupení společnosti Canon.

## Instalace

Software nainstalujte před prvním připojením videokamery k počítači. Software nainstalujte, i když máte v počítači jinou verzi softwaru CameraWindow. Funkce automatické aktualizace softwaru vám může zpřístupnit funkce optimalizované pro tuto videokameru.



- Před instalací softwaru zajistěte připojení na internet.



### 1 Software si stáhněte z webových stránek místního zastoupení společnosti Canon.

- Balík **CAMCORDER Software** si můžete stáhnout na níže uvedených webových stránkách.

[www.canon.com/icpd](http://www.canon.com/icpd)

(Klikněte na svou zemi/region, najděte model vaší videokamery a pokračujte na stránku stažení.)

### 2 Podle instrukcí na obrazovce nainstalujte CameraWindow.





- Podrobnosti k otevření softwarového balíku a spuštění instalačního programu naleznete v instrukcích na webové stránce, z níž jste software stáhli.
- Uživatelé Windows: Pokud se zobrazí dialogové okno kontroly uživatelských účtů (User Account Control), postupujte podle instrukcí.
- Když se zobrazí obrazovka posledního kroku (**Finish/Dokončit**), software je správně nainstalován. Kliknutím na **Finish/Dokončit** zavřete instalační program.

## Připojení videokamery k počítači



### 1 Napájejte videokameru pomocí kompaktního napájecího adaptéru.



- 2** Otevřete indexové zobrazení [] pro MP4 filmy ( 65) nebo indexové zobrazení [] ( 71).
- 3** Připojte videokameru k počítači s pomocí dodaného USB kabelu.
  - Připojení **3-①**. Viz **Schémata připojení** ( 151).
  - Pokud se objeví obrazovka volby zařízení, vyberte [Počítač].
  - Po úspěšném navázání komunikace se na obrazovce zobrazí [Připojení USB].
- 4** Počítač: CameraWindow se automaticky spustí a zobrazí se hlavní obrazovka.
  - Windows: Pokud se místo toho objeví dialogové okno AutoPlay, klikněte na možnost **Downloads Images From Canon Camera/ Stáhnout snímky z kamery Canon**, čímž spustíte program CameraWindow.
  - Mac OS: Pokud se objeví okno pro výběr zařízení, vyberte ze seznamu název modelu vaší videokamery a klikněte na **OK**.
- 5** Počítač: Na hlavní obrazovce CameraWindow klikněte na **Import Images from Camera/Importovat snímky z kamery > Import Untransferred Images/Importovat nepřenesené snímky**.
  - Filmy MP4 a fotografie, které jste ještě nepřenesli, se uloží.
  - Kliknutím na **Cancel (Storno)** přerušíte průběh přenosu.
  - Po dokončení přenosu klikněte na **OK** a zavřete CameraWindow.





- **Při připojení videokamery k počítači:**
  - Neotvírejte kryt slotu na paměťovou kartu.
  - Neměňte ani neodstraňujte složky a soubory videokamery přímo z počítače, protože by to mohlo způsobit trvalou ztrátu dat. Při ukládání záznamů do počítače doporučujeme používat software popsany v této části (Transfer Utility LE pro filmy AVCHD; CameraWindow pro filmy MP4 a fotografie).
  - Nepřevádějte počítač do režimu **spánku** nebo **hibernace** (Windows) a neaktivujte funkci **Spánek** (Mac OS).
- Chcete-li používat záznamy na počítači, nejprve si je zkopírujte. Používejte zkopírované soubory, originály si uložte.



- Odinstalace programu CameraWindow:
  - Windows: V **Ovládacích panelech** klikněte na **Odinstalovat program** (pod **Programy**) nebo **Programy a funkce**. Vyberte **Canon Utilities CameraWindow DC 8**, klikněte na **Odinstalovat nebo změnit** a poté klikněte na **OK**.
  - Mac OS: Přetáhněte na ikonu **Koš** tuto složku:  
/Applications/Canon Utilities/CameraWindow
- Následující typy scén MP4 budou v počítači rozpoznány jako několik souborů:
  - Scény přesahující 4 GB.
  - Scény zaznamenané při nastavení 35 Mb/s a delší než 30 minut.
  - Scény zaznamenané při nastavení jiné kvality videa než 35 Mb/s a delší než 1 hodina.





- V závislosti na počítači nemusí software pracovat správně nebo nemusíte být schopní přehrávat filmy.
- Když je videokamera napájena pouze akumulátorem, bude se informace o nabití baterie v oblasti podrobností o videokameře obrazovky CameraWindow (**Battery Capacity (Kapacita baterie)**) zobrazovat vždy jako **Full (Plná)**, bez ohledu na skutečnou kapacitu baterie.

## Ukládání záznamů na volitelnou stanici CS100 Connect Station (USB)

Všechny své pořízené filmy a fotografie můžete snadno uložit na volitelnou stanici CS100 Connect Station. Své záznamy můžete uspořádat do alb, přehrávat je na připojeném televizoru HDTV nebo je sdílet na webu. Další podrobnosti naleznete v návodu k používání CS100. Tato část popisuje, jak připojit videokameru k CS100 pomocí dodávaného USB kabelu. Pouze **HFR78/R77/R76**: Můžete také použít pohodlnou metodu NFC/Wi-Fi připojení (📖 192).



- 1** Napájejte videokameru pomocí kompaktního napájecího adaptéru.
- 2** Stisknutím  nastavte videokameru do režimu přehrávání.
- 3** Vyberte typ připojení USB.



 ➤  Další nastavení ➤  ➤ [Druh USB připojení] ➤  
[ Connect Station] nebo [  Připoj a Nastav] ➤ [ X]

## 4 Připojte videokameru ke stanici Connect station pomocí dodaného USB kabelu.

- Připojení 3-①. Viz **Schémata připojení** (📖 151).
- Pokud se objeví obrazovka volby zařízení, vyberte [Connect Station].
- Po úspěšném navázání komunikace se automaticky spustí přenos souborů.
- Když jsou všechny soubory uloženy, můžete je na stanici Connect Station zkontrolovat. Viz návod k používání CS100.

## 5 Odpojte kabel USB.

- Na obrazovce videokamery se znovu objeví indexové zobrazení.

## **HFR78/R77/R76** Uložení paměti: Uložení celé paměti na externí pevný disk

Všechny své pořízené filmy a fotografie si můžete snadno uložit na běžně prodávaný externí pevný disk připojený přímo k videokameře. Na videokameře můžete také přehrávat záznamy přímo z pevného disku. Inicializujte pevný disk (📖 166), pokud ho s videokamerou používáte poprvé.



Formát

AVCHD MP4

Režim snímání



 AUTO   SCN P

Přehrávání



## ■ Uložení celé paměti na externí pevný disk

- 1 Napájejte videokameru pomocí kompaktního napájecího adaptéru.
- 2 Stisknutím  nastavte videokameru do režimu přehrávání.
- 3 Připojte videokameru k externímu pevnému disku.
  - Připojení 3. Přečtěte si **Schémata připojení** ( 151).
  - Pokud má USB kabel dodaný s externím pevným diskem konektor standard-A, budete muset použít volitelný USB adaptér UA-100.
- 4 Uložte celý obsah požadované paměti.

[Uložit na pevný disk] ➤ Požadovaná paměť ➤ [Ano]\* ➤ [OK]

\* Stisknutím [Stop] ➤ [Ano] přerušíte probíhající operaci.

- Po výběru paměti můžete zkontrolovat název složky, která se vytvoří na pevném disku. Každou operací pro uložení paměti se vytvoří samostatná složka pro uložení paměti, pro jejíž název se použije datum (v číselné formě).

## Před odpojením externího pevného disku

Před vypnutím nebo fyzickým odpojením externího pevného disku vždy proveďte bezpečné ukončení připojení k videokameře, aby nedošlo k poškození vašich souborů. Z obrazovky [Externí pevný disk]:



[Bezpečně odpojit pevný disk] ➤ [Ano]



- Před ukládáním paměti na externí pevný disk se ujistěte, že je videokamera napájena pomocí kompaktního napájecího adaptéru. Pokud dojde k odpojení kompaktního napájecího adaptéru, ukončí se propojení videokamery s externím diskem, což může poškodit data na pevném disku.



- O složkách pro uložení paměti:
  - Pokud jste ve stejný den provedli více uložení paměti (když jste například provedli uložení vestavěné paměti a poté paměťové karty), název složek pro uložení paměti vytvořených po první složce bude končit číselnou příponou (například „-1“, „-2“).
  - Pro jakékoli dané datum lze vytvořit až 10 složek pro uložení paměti a na jeden pevný disk lze uložit až 300 složek pro uložení paměti.
- Níže uvedené typy externích pevných disků nelze používat.
  - Přenosné pevné disky napájené přes USB.
  - Pevné disky s kapacitou přes 2 TB.
  - USB flash disky nebo média připojená ke čtečkám karet.
- Je-li externí pevný disk rozdělený na více oddílů, bude rozpoznán pouze první oddíl.



### ■ Přehrávání dříve uložených záznamů z externího pevného disku

- 1** Připojte externí pevný disk k videokameře.
  - Kroky 1 až 3 v předchozím postupu (📖 163).
- 2** Stiskněte volbu [Přehrát z pevného disku] a vyberte složku pro uložení paměti, jejíž obsah chcete přehrát.
  - Zobrazí se indexové zobrazení.
- 3** Stiskem záznamu spustíte jeho přehrávání.
  - Chcete-li přepnout na jinou složku pro uložení paměti, stiskněte volbu [📁] a poté vyberte složku pro uložení paměti z data, které chcete přehrát.
- 4** Po ukončení přehrávání dbejte na to, abyste před fyzickým odpojením externího pevného disku bezpečně ukončili jeho připojení.

[📁] ➤ [↶] ➤ [Bezpečně odpojit pevný disk] ➤ [Ano]

### Odstranění aktuálně zobrazené složky pro uložení paměti

- 1** Odstraňte složku pro uložení paměti.

🏠 ➤ [⚙️ Další nastavení] ➤ [🗑️] ➤  
[Smazat slož. uloř. do paměti] ➤ [Ano] ➤ [OK]



### 2 Bezpečně ukončete připojení k externímu pevnému disku před jeho fyzickým odpojením (📖 163).





- Při odstraňování záznamů buďte opatrní. Odstraněné záznamy již nelze obnovit.

### ■ Inicializace externího pevného disku

#### 1 Připojte externí pevný disk k videokameře.

- Kroky 1 až 3 v předchozím postupu (📖 163).

#### 2 Inicializujte externí pevný disk.

 ➤  Další nastavení ➤  ➤ [Inicializovat **HDD**] ➤ [Inicializovat] ➤ [Kompletní inicializace]<sup>1</sup> ➤ [Ano]<sup>2</sup> ➤ [OK]

- <sup>1</sup> Stiskněte tuto volbu, chcete-li fyzicky smazat všechna data namísto pouhého smazání souborové alokační tabulky pevného disku. U velkokapacitních pevných disků může tato činnost trvat několik hodin.
- <sup>2</sup> Pokud jste vybrali volbu [Kompletní inicializace], můžete stisknutím [Zrušit] ➤ [OK] probíhající inicializaci zrušit. Veškeré záznamy budou smazány a pevný disk bude možné používat bez jakýchkoliv problémů.

### 3 Bezpečně ukončete připojení k externímu pevnému disku před jeho fyzickým odpojením (📖 163).



- Inicializace externího pevného disku způsobí **smazání veškerých dat na pevném disku** (včetně vašich záznamů, dřívějších dat neuložených videokamerou a oddílů disku). Před inicializací si proto nezapomeňte zkopírovat všechna důležitá data do počítače nebo jiného zařízení.



## Kopírování záznamů na externí videorekordér

### ■ V rozlišení High Definition

Pokud je váš externí digitální videorekordér opatřen slotem na paměťovou SD kartu kompatibilním s typem použité paměťové karty, můžete své záznamy v rozlišení High Definition zkopírovat přímo z paměťové karty. Pouze **HFR78/R77/R76**: Chcete-li zkopírovat záznamy z vestavěné paměti, zkopírujte je nejdříve na paměťovou kartu (📖 136). Podrobný postup se bude lišit v závislosti na použitém zařízení, proto si přečtěte také návod k používání digitálního videorekordéru.



- Videokameru nelze za účelem kopírování záznamů připojit pomocí USB kabelu přímo k externímu rekordéru disků Blu-ray.

### ■ V rozlišení Standard Definition

Své filmy můžete zkopírovat připojením videokamery k videorekordéru nebo digitálnímu videorekordéru pomocí vstupních analogových zdířek audio/video. Videovýstup bude v rozlišení Standard Definition, přestože jsou původní scény v rozlišení High Definition.

Formát

AVCHD MP4

Režim snímání



AUTO











SCN P

Přehrávání



- 1 Napájejte videokameru pomocí kompaktního napájecího adaptéru.



- 2** Připojte videokameru k videorekordéru pomocí volitelného stereofonního videokabelu STV-250N.
  - Připojení **2-①** nebo **2-②**. Viz **Schémata připojení** (📖 150).
- 3** Otevřete indexové zobrazení obsahující scény, které chcete zkopírovat (📖 65).
  - Ověřte, zda je volba     [AV/Sluchátka] nastavena na [**AV** AV].
- 4** Externí rekordér: Vložte prázdnou videokazetu nebo disk a nastavte na rekordéru režim pauzy nahrávání.
- 5** Videokamera: Vyhledejte scénu, kterou chcete zkopírovat, a zastavte přehrávání kousek před požadovanou scénou.
- 6** Videokamera: Obnovte přehrávání.
  - Ve výchozím nastavení bude do výstupního videosignálu zakomponováno datum a čas. Toto můžete změnit pomocí nastavení     [Zobrazit datum/čas].
- 7** Externí rekordér: Spusťte nahrávání, když se zobrazí scéna, kterou chcete zkopírovat. Když skončí, nahrávání zastavte.
- 8** Videokamera: Zastavte přehrávání.



- Pro kopírování filmů v režimu 50P nebo MXP na disky Blu-Ray použijte externí rekordér disků Blu-ray kompatibilní se specifikacemi formátu AVCHD verze 2.0.







HFR78/R77/R76

## Wi-Fi funkce

170

### Přehled Wi-Fi funkcí videokamery

Toto jsou základní informace o Wi-Fi funkcích poskytovaných videokamerou, které obsahují také důležité informace o podporovaných standardech Wi-Fi.

175

### Wi-Fi funkce videokamery

V této části naleznete podrobnosti o tom, jak používat užitečné Wi-Fi funkce videokamery jako např. dálkové ovládání videokamery pomocí zařízení iOS nebo Android, přehrávání záznamů ve videokameře z webového prohlížeče v zařízení vybaveném Wi-Fi nebo používání volitelné stanice CS100 Connect Station pro snadné uložení vašich záznamů.

204

### Wi-Fi připojení a nastavení

Tato část popisuje, jak připojit videokameru k existující Wi-Fi síti prostřednictvím přístupového bodu (bezdrátového routeru) a také jak zkontrolovat Wi-Fi nastavení a jak je v případě potřeby změnit.

# Přehled Wi-Fi funkcí videokamery

Wi-Fi funkce videokamery lze používat pro bezdrátové připojení k zařízením\* s podporou Wi-Fi připojení, jako jsou smartphony nebo tablety, a ukládat, přehrávat a nahrávat pořízené záznamy. V části **Slovník** (📖 213) naleznete definice některých termínů často používaných v tomto textu.

\* Termínem „zařízení iOS“ se v tomto textu označují iPhone, iPody a iPady s podporou Wi-Fi, zatímco termínem „zařízení Android“ se označují smartphony a tablety se systémem Android a s podporou Wi-Fi.

## Zařízení iOS

- Nainstalujte aplikaci CameraAccess plus a můžete používat iPhone nebo iPad jako dálkové ovládání pro nahrávání videokamerou (📖 175). Video z videokamery lze dokonce sdílet datovým tokem a nahrávat jej přímo na zařízení iOS.
- Nainstalujte si aplikaci Movie Uploader, abyste mohli ukládat záznamy na zařízení iOS a dokonce je nahrávat na YouTube nebo Facebook (📖 190).
- S pomocí webového prohlížeče získáte přístup k videokameře a přehrávání záznamů na vašem zařízení iOS (📖 187).



CameraAccess plus



Movie Uploader



### Zařízení Android

- Nainstalujte aplikaci CameraAccess plus a můžete používat smartphone nebo tablet jako dálkové ovládání pro nahrávání videokamerou (📖 175). Video z videokamery lze dokonce sdílet datovým tokem a nahrávat jej přímo na zařízení Android.
- S pomocí webového prohlížeče získáte přístup k videokameře a přehrávání záznamů na vašem zařízení Android. Na své zařízení Android můžete také uložit místní kopii (📖 187).



CameraAccess plus

### Stanice CS100 Connect Station (volitelná)

- Pohodlná možnost, jak ukládat, přehrávat a sdílet vaše záznamy. Přenos souborů přes připojení Wi-Fi můžete jednoduše spustit pomocí technologie NFC (📖 192).

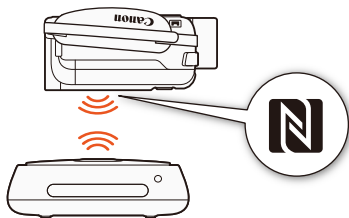

### Počítače a další Wi-Fi zařízení

- S pomocí webového prohlížeče na počítačích s Wi-Fi přijímačem získáte přístup k videokamere a přehrávání záznamů na zařízení. Na počítač můžete také uložit místní kopii (📖 187).
- Připojte videokameru k přístupovému bodu jako mediální server a přehrávejte pořízené záznamy na počítačích a jiných zařízeních připojených ke stejné domácí síti (📖 201).



---

### CANON iMAGE GATEWAY

- Připojením videokamery k přístupovému bodu (domácí síti) připojenému k internetu lze také sdílet záznamy na portálu CANON iMAGE GATEWAY a využívat řadu webových služeb včetně nahrávání záznamů na Facebook a YouTube (📖 194).



### ■ Před používáním Wi-Fi funkcí

V závislosti na použité Wi-Fi funkci se videokamera bezdrátově připojí přímo k zařízení s podporou Wi-Fi připojení, jako je například smartphone, nebo k Wi-Fi síti přes přístupový bod (bezdrátový router).\* Po výběru funkce, kterou chcete používat, připojte videokameru podle instrukcí na obrazovce.

Tato videokamera je kompatibilní i s mezinárodními standardy technologie NFC (near field communication). Při použití zařízení Android kompatibilního s technologií NFC\*\* můžete videokameru a zařízení jednoduše spárovat vzájemným dotykem bodů NFC na obou zařízeních.

\* Různí výrobci mohou pro termín přístupový bod používat různé výrazy, například router pro bezdrátovou síť LAN nebo router pro bezdrátovou síť.

\*\* Pouze zařízení kompatibilní s technologií NFC se systémem Android verze 4.0 až 4.4, 5.0 nebo 5.1.



- Budete-li používat nechráněnou Wi-Fi síť, může se stát, že vaše soubory a data budou prohlížet neoprávněné třetí strany. Mějte tedy na paměti rizika spojená s použitím nechráněné Wi-Fi sítě.



- Při používání Wi-Fi funkcí doporučujeme použít plně nabitý napájecí akumulátor nebo použít dodávaný kompaktní napájecí adaptér.



## Přehled Wi-Fi funkcí videokamery

- Během používání Wi-Fi funkcí videokamery nezakrývejte zadní horní část videokamery rukou ani žádným jiným předmětem. Nachází se zde Wi-Fi anténa a její přikrytí může způsobit rušení bezdrátových signálů.

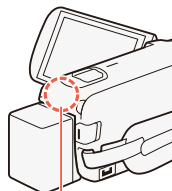

Wi-Fi anténa

- Neotvírejte kryt slotu na paměťovou kartu během bezdrátového připojení.
- Po dobu používání Wi-Fi funkcí je deaktivována funkce automatického vypnutí napájení videokamery.



# Wi-Fi funkce videokamery

## Použití zařízení iOS nebo Android v roli dálkového ovládání

S pomocí aplikace CameraAccess plus\* můžete sledovat obraz posílaný datovým tokem z videokamery do zařízení iOS/Android, dokonce i když je videokamera někde jinde. Zařízení iOS/Android můžete použít jako dálkové ovládání ke spuštění záznamu videokamery a při použití funkce Sledování z domova můžete dokonce nahrávat obraz posílaný datovým tokem místně na zařízení iOS/Android. Při použití zařízení Android kompatibilního s technologií NFC (📖 173) můžete videokameru a zařízení spojit jednoduchým úkonem.

\* Aplikaci CameraAccess plus společnosti PIXELA lze zdarma stáhnout na App Store (pro zařízení iOS) a na Google Play™ (pro zařízení Android).





- Před prvním provedením těchto postupů si stáhněte a nainstalujte nejnovější verzi aplikace CameraAccess plus do svého zařízení iOS/Android. Aplikaci lze stáhnout zdarma z níže uvedených webových stránek (pouze anglicky).

- **Zařízení iOS** (App Store):

<http://appstore.com/cameraaccessplus>

- **Zařízení Android\*** (Google Play™):

<http://play.google.com/store/apps/details?id=jp.co.pixela.cameraaccessplus>

- \* Zařízení Android kompatibilní s technologií NFC: Když aplikace není nainstalována, můžete se zařízením Android dotknout videokamery (📖 178), a na zařízení se automaticky otevře stránka stažení na Google Play.

### ■ Posílání datovým tokem přes Wi-Fi (Sledování z domova)

Pomocí této funkce můžete sledovat obraz posílaný datovým tokem z videokamery, zatímco je na jiném místě v dosahu Wi-Fi připojení, například v jiné místnosti domu. Videokameru můžete ovládat pomocí svého zařízení iOS/Android.

#### 1 Videokamera: Aktivujte funkci [Sledování z domova].

🏠 ➤ [📱 Dálkové ovládání+datový tok] ➤  
[📱 Sledování z domova] ➤ [OK]

- Zobrazí se název sítě a heslo videokamery.
- Videokamera bude připravena pro připojení k zařízení iOS nebo Android.





### **2** Zařízení Android kompatibilní s technologií NFC: Spojte videokameru a zařízení podle postupu popsaného v části **Spárování zařízení Android kompatibilního s technologií NFC** ( 178).

- Když je Wi-Fi připojení úspěšně navázáno, na obrazovce videokamery se zobrazí [Připojeno] a na obrazovce aplikace CameraAccess plus na zařízení Android se zobrazí obraz živého náhledu.
- Pomocí ovládacích prvků na obrazovce aplikace ovládejte videokameru, zatímco si prohlížíte živý obraz na zařízení. Zbývající postup není nutný.

Zařízení iOS/Android nekompatibilní s technologií NFC:

Na obrazovce nastavení Wi-Fi zapněte Wi-Fi a vyberte název sítě, který se objeví na obrazovce videokamery (krok 1).

V případě potřeby zadejte heslo, které se objeví na obrazovce videokamery.

- Název sítě videokamery by se měl objevit v seznamu sítí / přístupových bodů detekovaných zařízením.
- Dokud neresetujete Wi-Fi heslo videokamery, budete muset zadávat heslo pouze při prvním připojení zařízení.
- Když je Wi-Fi připojení správně uskutečněno, na obrazovce videokamery se zobrazí [Připojeno].

### **3** zařízení iOS/Android: Spustíte aplikaci CameraAccess plus.

- Pomocí ovládacích prvků na obrazovce aplikace ovládejte videokameru, zatímco si prohlížíte živý obraz na zařízení.



### Po ukončení záznamu

- 1** Videokamera: Stisknutím [Konec] ukončete bezdrátové připojení a vypněte videokameru.
- 2** zařízení iOS/Android: Zavřete aplikaci CameraAccess plus.

### Spárování zařízení Android kompatibilního s technologií NFC

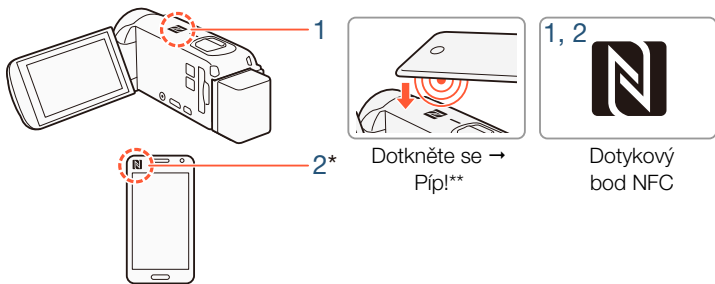

- 1** Dotykovým bodem NFC na zařízení Android se dotkněte dotykového bodu NFC na videokameře.





- Srovnejte středy dotykových bodů NFC na obou zařízeních. Pokud nedojde k žádné reakci, zkuste mírně změnit pozici zařízení Android při zachování dotyku s videokamerou.
- Když dojde k rozpoznání zařízení, zařízení Android vydá pípavý zvuk\*\* a automaticky se spustí aplikace CameraAccess plus.

- 2** Zařízení Android: Stiskněte volbu **OK**.



- \* Pouze pro ilustrační účely. Podrobné informace o funkci NFC zařízení a umístění dotykového bodu NFC naleznete v návodu k používání použitého zařízení Android.
- \*\* V závislosti na nastavení a specifikacích použitého zařízení Android nemusí být vydán žádný zvuk.



- Při použití zařízení kompatibilních s technologií NFC.
  - Při přiložení zařízení kompatibilního s technologií NFC k videokameře nenarážejte zařízením do videokamery silou. Použití nadměrné síly může poškodit videokameru nebo zařízení kompatibilní s technologií NFC.
  - Pokud jsou zařízení kompatibilní s technologií NFC nebo videokamera v ochranném pouzdře, může to bránit bezdrátovému připojení.
  - Pokud videokamera neúmyslně přijde do styku se zařízením kompatibilním s technologií NFC (například v tašce), může se sama od sebe zapnout. Nastavením volby     [NFC] na [**OFF** Vypnout] tomuto zabráníte.

### ■ Posílání datovým tokem přes Wi-Fi a internet (Sledování v nepřítomnosti)

Pomocí této funkce můžete nechat videokameru doma a sledovat obraz posílaný datovým tokem, zatímco jste pryč. Pomocí zařízení iOS/Android můžete dokonce spustit nahrávání záznamu na videokameře.



Pomocí nástroje Remote Monitoring Checker (pouze pro Windows) můžete zkontrolovat, zda přístupový bod vaší domácí sítě a internetové připojení splňují požadavky pro používání funkce Sledování v nepřítomnosti\*. Podrobné informace o tomto programu a odkazy na stránku stažení najdete na webových stránkách společnosti PIXELA (pouze anglicky).

<http://pixela.jp/cermc>

\* Chcete-li použít funkce Sledování v nepřítomnosti, je požadován přístupový bod kompatibilní s UPnP (Universal Plug and Play) a internetové připojení, které může přijímat globální IP adresy.

### 1 Aktivujte funkci [Sledování v nepřítomnosti].

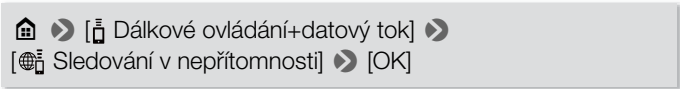

🏠 ➤ [📶 Dálkové ovládání+datový tok] ➤  
[🌐 Sledování v nepřítomnosti] ➤ [OK]

- Při první aktivaci této funkce je třeba nastavit heslo a port, který bude tato funkce využívat (kroky 2 až 4). Pokud jste již dokončili nastavení funkce Sledování v nepřítomnosti, přeskočte ke kroku 5.

### 2 Stisknutím [OK] otevřete obrazovku nastavení.

### 3 Chcete-li zadat pole [Heslo], stiskněte volbu [Není konfigurováno]. Zadejte jedinečné heslo po funkci Sledování v nepřítomnosti a stiskněte [OK].

- Heslo je pro tuto funkci vyžadováno a musí mít délku mezi 4 a 8 znaky. Doporučujeme použití 8znakového hesla s kombinací čísel a velkých/malých písmen.
- K zadání hesla (a čísla portu v dalším kroku) použijte virtuální klávesnici (📖 184).



**4** Chcete-li změnit číslo portu, který se má použít, stiskněte [80]. Zadejte jiné číslo portu a stiskněte dvakrát [OK].

- Ve výchozím nastavení je číslo portu nastaveno na 80, avšak v případě potřeby ho můžete změnit.

**5** V případě potřeby nastavte připojení k přístupovému bodu.

- Pokud jste dříve nakonfigurovali a uložili pouze jedno připojení k přístupovému bodu, videokamera se automaticky připojí k tomuto přístupovému bodu. Přejděte ke kroku 6.
- Pokud jste dříve nakonfigurovali a uložili více než jedno připojení k přístupovému bodu, stiskněte [OK] pro použití přístupového bodu zobrazeného na obrazovce a pokračujte krokem 6. Pro použití jiného přístupového bodu stiskněte [Změnit přístupový bod] ➤ požadovaný přístupový bod ➤ [OK] a poté pokračujte krokem 6.
- Pokud nejsou ve videokameře uložena žádná připojení k přístupovým bodům, na obrazovce se objeví hlášení [Uložit přístupový bod]. Před pokračováním v tomto postupu stisknutím [OK] nakonfigurujte a uložte nové připojení k přístupovému bodu (krok 2 v části **Wi-Fi připojení pomocí přístupového bodu** (📖 204)).

**6** Když je bezdrátové připojení úspěšně uskutečněno, na obrazovce se zobrazí ID videokamery.

- Videokamera bude připravena pro připojení k zařízení iOS/Android.



- Pokud používáte tuto funkci poprvé nebo resetujete nastavení videokamery, budete muset níže uvedeným postupem zadat ID videokamery. V opačném případě pokračujte podle popisu v části **Použití funkce Sledování v nepřítomnosti** (📖 183).

### Zadání ID videokamery do aplikace CameraAccess plus

#### **1** Zařízení Android kompatibilní s technologií NFC: Spojte videokameru a zařízení.

- Proveďte pouze krok 1 z části **Spárování zařízení Android kompatibilního s technologií NFC** (📖 178).
- Zařízení Android: Když se ID videokamery správně zaznamená, zpráva vás požádá o vypnutí Wi-Fi na zařízení. Vyberte **Turn off Wi-Fi/Vypnout Wi-Fi** nebo **Do not turn off Wi-Fi/Nevypínat Wi-Fi** (pokud chcete Wi-Fi na zařízení dále používat) a stiskněte **Set/Nastavit**.
- Videokamera: Po ukončení Wi-Fi připojení k zařízení Android se videokamera automaticky připojí k dříve vybranému přístupovému bodu.
- Zbývající postup není nutný. Pokračujte podle popisu v části **Použití funkce Sledování v nepřítomnosti** (📖 183).

#### Zařízení iOS/Android nekompatibilní s technologií NFC:

Na zařízení zapněte Wi-Fi a vyberte stejný přístupový bod, ke kterému je připojena videokamera (krok 5 předchozího postupu).



- 2** Spustíte aplikaci CameraAccess plus a stiskněte Setting/  
Nastavení a poté Start/Spustit.
  - ID videokamery se zadává a zobrazuje v aplikaci CameraAccess plus.
- 3** Stiskněte Finish/Dokončit a zavřete aplikaci CameraAccess plus.
  - Odpojte zařízení iOS/Android od přístupového bodu.

### Použití funkce Monitor while Out/Sledování v nepřítomnosti

- 1** Zatímco jste venku, spustíte aplikaci CameraAccess plus.
- 2** Stiskněte Start/Spustit a Monitor while Out/Sledování v nepřítomnosti.
- 3** Zadejte heslo funkce Monitor while Out/Sledování v nepřítomnosti, které jste nastavili ve videokameře (krok 3,  180) a poté stiskněte Connect/Připojit.
  - Pomocí ovládacích prvků na obrazovce aplikace ovládejte videokameru, zatímco si prohlížíte živý obraz na zařízení.

### Po ukončení záznamu

- 1** Videokamera: Stisknutím [Konec] ukončete bezdrátové připojení a vypněte videokameru.
- 2** zařízení iOS/Android: Zavřete aplikaci CameraAccess plus.



## Používání virtuální klávesnice

Potřebujete-li pro různá nastavení zadat text, dotkněte se textového pole a na obrazovce se zobrazí virtuální klávesnice. Na ilustraci níže jsou uvedeny klávesy, které můžete používat.

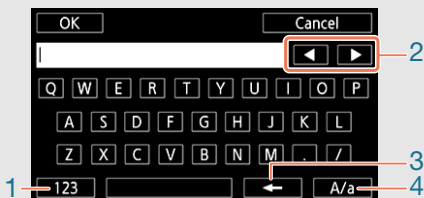

- 1 Přepnutí mezi písmeny a čísly/speciálními znaky.
- 2 Změna pozice kurzoru.
- 3 Odstranění znaku nalevo od kurzoru (backspace).
- 4 Caps Lock. Při zobrazení numerické klávesnice bude volba [#%?] přepínat mezi sadami speciálních znaků 1 a 2.







- Podrobné informace o aplikaci CameraAccess plus naleznete na webových stránkách společnosti PIXELA (pouze anglicky).  
<http://pixela.jp/cecap>
- Když je videokamera v režimu Sledování z domova nebo Sledování v nepřítomnosti, režim filmování se automaticky nastaví na **AUTO**.
- Tato funkce není dostupná v těchto případech:
  - Když je kvalita videa nastavena na 50P nebo 35 Mb/s.
  - Je-li aktivována funkce duálního záznamu nebo přepnutí záznamu.
- V závislosti na připojení a síle bezdrátového signálu může docházet k výpadkům obrazu živého videa nebo může být odezva pomalá.
- **O volitelném natáčecím kamerovém stolku CT-V1**
  - Pokud připevníte videokameru na volitelný natáčecí kamerový stůlek CT-V1, můžete použít aplikaci CameraAccess plus na zařízení iOS/Android jako dálkové ovládání nejen ke spuštění/zastavování záznamu, ale navíc také k pohybu videokamery do stran (panning).



- Povšimněte si, že videokameru na CT-V1 lze upevnit dvěma směry. Tato videokamera by měla být upevněna tak, aby byl objektiv zarovnan se značkou **B** na spodní straně upevňovací destičky CT-V1. Další podrobnosti viz návod k používání CT-V1.

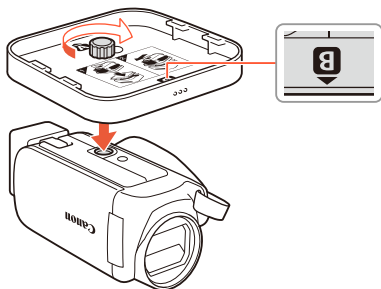

# Přehrávání prohlížečem: Prohlížení záznamů s pomocí webového prohlížeče na zařízení iOS nebo Android

Funkce Přehrávání prohlížečem umožňuje použití webového prohlížeče jakéhokoli zařízení vybaveného Wi-Fi přijímačem (zařízení iOS/Android, počítače atd.) pro přístup k videokameře. S pomocí webového prohlížeče lze přehrávat záznamy a dokonce ukládat místní kopie záznamů na vaše zařízení\*.

Při použití zařízení Android kompatibilního s technologií NFC (📖 173) můžete videokameru a zařízení spojit jednoduchým úkonem.

\* Může se stát, že záznamy nebudete moci přehrávat nebo ukládat; závisí to na konkrétním zařízení, operačním systému, prohlížeči a kvalitě videa.



- Zařízení Android kompatibilní s technologií NFC: Předem stáhněte a nainstalujte aplikaci CameraAccess plus (📖 176).

## 1 Videokamera: Z jakéhokoli indexového zobrazení videa aktivujte režim Přehrávání prohlížečem.

🏠 ➤ [(📶) Wi-Fi] ➤ [(📺) Přehrávání prohlížečem] ➤ [OK]

- Zobrazí se název sítě a heslo videokamery.
- Videokamera bude připravena pro připojení k bezdrátovému zařízení.



### **2** Zařízení Android kompatibilní s technologií NFC: Spojte videokameru a zařízení podle postupu popsaného v části **Spárování zařízení Android kompatibilního s technologií NFC** (📖 178).

- Zařízení Android: Když je připojení Wi-Fi správně navázáno, otevře se výchozí aplikace prohlížeče a automaticky se zobrazí obrazovka Přehrávání prohlížečem. Přejděte na krok 4.
- Videokamera: Na obrazovce videokamery se zobrazí [Připojeno].

Zařízení iOS/Android nekompatibilní s technologií NFC:

Na obrazovce nastavení Wi-Fi zapněte Wi-Fi a vyberte název sítě, který se objeví na obrazovce videokamery (krok 1).

V případě potřeby zadejte heslo, které se objeví na obrazovce videokamery.





- Název sítě videokamery by se měl objevit v seznamu sítí / přístupových bodů detekovaných zařízením.
- Dokud neresetujete Wi-Fi heslo videokamery, budete muset zadávat heslo pouze při prvním připojení zařízení.
- Když je Wi-Fi připojení správně uskutečněno, na obrazovce videokamery se zobrazí [Připojeno].

### **3** zařízení iOS/Android: Spustíte webový prohlížeč a zadejte adresu URL, která se zobrazí na obrazovce videokamery, do adresního řádku webového prohlížeče.

- Zobrazí se obrazovka Přehrávání prohlížečem.
- URL je vždy stejné, proto pro vás může být praktické, když si URL uložíte jako záložku.



### 4 zařízení iOS/Android: Dotkněte se požadovaného záznamu v seznamu.

- Stisknutím tlačítka režimů snímání v levém horním rohu obrazovky změňte zobrazené indexové zobrazení. Stiskněte **AVCHD** (filmy AVCHD), **MP4** (filmy MP4) nebo  (fotografie) z požadované paměti ( vestavěné paměti nebo  paměťové karty).
- Stisknutím miniatury zobrazíte fotografii (nebo první políčko videa). Pouze pro filmy MP4: Opětovným stisknutím přehrajte video.
- Filmy AVCHD nelze přehrávat.
- Stisknutím  se vrátíte na indexové zobrazení.
- Zařízení jiná než iOS: Stisknutím  uložíte místní kopii filmu/fotografie do zařízení.

### Po dokončení

Videokamera: Stisknutím [Konec] ➤ [OK] ukončíte bezdrátové připojení a vypnete videokameru.



- Následující typy scén MP4 budou na jiných zařízeních rozpoznány jako několik souborů.
  - Scény přesahující 4 GB.
  - Scény zaznamenané při nastavení 35 Mb/s a delší než 30 minut.
  - Scény zaznamenané při nastavení jiné kvality videa než 35 Mb/s a delší než 1 hodina.
- Podrobné informace o Wi-Fi připojeních na počítačích a dalších zařízeních naleznete v návodu k používání použitého operačního systému, počítače nebo zařízení.



- Při přehrávání scén nahraných v režimu  doporučujeme zvýšit jas obrazovky zařízení iOS/Android.

## Ukládání záznamů a nahrávání filmů na web s pomocí zařízení iOS

S pomocí aplikace Movie Uploader\* můžete přehrávat a ukládat\*\* své filmy a fotografie na zařízení iOS. Můžete také nahrávat filmy na YouTube a Facebook dokonce tehdy, kdy nejste v dosahu domácí sítě.

\* Aplikace Movie Uploader společnosti PIXELA je ke stažení k dispozici zdarma na App Store.

\*\* V závislosti na použitém zařízení iOS není tato funkce k dispozici pro filmy MP4 nahrané v kvalitě 35 Mb/s.



- Před prvním provedením tohoto postupu nainstalujte na zařízení iOS aplikaci Movie Uploader. Aplikaci lze stáhnout zdarma z níže uvedených webových stránek (pouze anglicky).

<http://appstore.com/movieuploader>

### 1 Videokamera: Z jakéhokoli indexového zobrazení videa aktivujte funkci Movie Uploader.

  [Wi-Fi]  [Movie Uploader]  [OK]

- Zobrazí se název sítě a heslo videokamery.



- Videokamera bude připravena pro připojení k zařízení iOS.

**2** Zařízení iOS: Na obrazovce nastavení Wi-Fi zapněte Wi-Fi a vyberte název sítě, který se objeví na obrazovce videokamery (krok 1). V případě potřeby zadejte heslo, které se objeví na obrazovce videokamery.

- Název sítě videokamery by se měl objevit v seznamu sítí / přístupových bodů detekovaných zařízením.
- Dokud neresetujete Wi-Fi heslo videokamery, budete muset zadávat heslo pouze při prvním připojení zařízení.
- Když je Wi-Fi připojení správně uskutečněno, na obrazovce videokamery se zobrazí [Připojeno].

**3** Zařízení iOS: Spustěte aplikaci Movie Uploader a ze seznamu na obrazovce vyberte model vaší videokamery.

**4** Zařízení iOS: S pomocí aplikace Movie Uploader nahrajte filmy a fotografie z videokamery.

- Na zařízení iOS můžete také přehrávat nebo ukládat filmy a fotografie.

### Po dokončení

Videokamera: Stisknutím [Konec] ➤ [OK] ukončíte bezdrátové připojení a vypnete videokameru.



- Nahrávání videosouborů může trvat delší dobu; závisí to faktorech, jako jsou například podmínky bezdrátové sítě.
- Skutečný postup se může lišit od výše uvedeného postupu, a to v závislosti na používané verzi systému iOS.



- Podrobné informace o aplikaci Movie Uploader najdete na webových stránkách společnosti PIXELA (pouze anglicky).  
<http://www.pixela.co.jp/oem/canon/e/movieuploader/>
- Následující typy scén MP4 budou na jiných zařízeních rozpoznány jako několik souborů.
  - Scény přesahující 4 GB.
  - Scény zaznamenané při nastavení 35 Mb/s a delší než 30 minut.
  - Scény zaznamenané při nastavení jiné kvality videa než 35 Mb/s a delší než 1 hodina.
- Při přehrávání scén nahraných v režimu  doporučujeme zvýšit jas obrazovky zařízení iOS.

## Ukládání záznamů na volitelnou stanici CS100 Connect Station (NFC+Wi-Fi)

Všechny své pořízené filmy a fotografie můžete snadno uložit na volitelnou stanici CS100 Connect Station. Své záznamy můžete uspořádat do alb, přehrávat je na připojeném televizoru HDTV nebo je sdílet na webu. Další podrobnosti naleznete v návodu k používání CS100. Tato část popisuje, jak jednoduše vytvořit spojení videokamery a stanice CS100 pomocí funkcí NFC (near field communication) a Wi-Fi. Videokameru můžete ke stanici Connect station připojit také pomocí dodaného USB kabelu ( 161).

Formát

AVCHD MP4

Režim snímání



AUTO



SCN P

Přehrávání





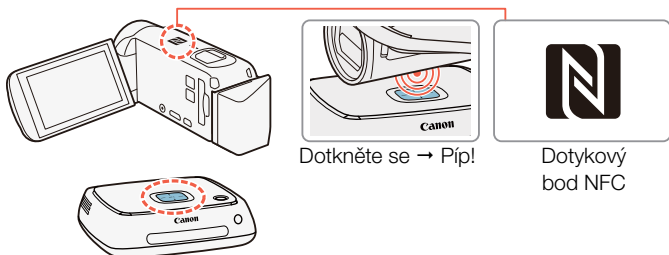

- 1** Napájejte videokameru pomocí kompaktního napájecího adaptéru.
- 2** Když je videokamera vypnutá nebo zobrazuje indexové zobrazení v přehrávacím režimu, opatrně přidržte dotykový bod NFC videokamery v blízkosti dotykového bodu NFC stanice Connect Station.
  - Srovnejte střed značky **N** na videokameře se středem připojovacího bodu na stanici.
  - Pokud nedojde k reakci, zkuste mírně změnit pozici/úhel videokamery, zatímco ji stále držíte v blízkosti dotykového bodu na stanici Connect Station, nebo se videokamerou stanice velmi jemně dotkněte.
  - Pokud byla videokamera vypnutá, zapne se v režimu přehrávání.
  - Stanice Connect Station zapípá. Po úspěšném navázání Wi-Fi spojení se automaticky spustí přenos souborů.
- 3** Videokamera: Po dokončení přenosu souborů stiskněte [OK].





- Uložení 4 minuty dlouhé scény trvá přibližně 5 minut. Ukládání velkého počtu souborů může trvat relativně dlouhou dobu.
- Vždy používejte nejnovější verzi firmwaru stanice Connect Station. Aktualizace firmwaru na nejnovější verzi může opravit známé potíže a přidat stanici nové funkce. Podrobnosti o aktualizaci firmwaru najdete v návodu k používání stanice CS100.

## Sdílení záznamů s pomocí portálu CANON iIMAGE GATEWAY

Po registraci na CANON iIMAGE GATEWAY\* budete mít přístup k různým webovým službám.\*\* Budete moci nahrávat videa a fotky do online alb, nahrávat videa na Facebook a YouTube, posílat odkazy na svá online alba přátelům a blízkým e-mailem a dělat spoustu dalších jiných věcí! Abyste mohli tuto funkci používat, budete potřebovat přístupový bod připojený k internetu.

\* Dostupnost se liší podle konkrétních oblastí.

\*\* Výraz „webové služby“ používaný v tomto textu označuje různé internetové služby, které podporuje CANON iIMAGE GATEWAY.



### CANON iIMAGE GATEWAY

CANON iIMAGE GATEWAY je webová stránka, která vlastníkům kvalifikovaných produktů Canon poskytuje různé služby pro práci s fotografiemi. Po provedení volné online registrace můžete tyto webové služby používat, vytvářet online fotoalba a dělat řadu jiných věcí. Informace týkající se registrace a zemí/regionů, v nichž lze tuto službu využívat, najdete na webových stránkách společnosti Canon (dostupných i ve verzi pro mobilní zařízení).

[www.canon.com/cig](http://www.canon.com/cig)

CANON  
**iIMAGE**  
GATEWAY



- Ujistěte se, že jste splnili níže uvedené obecné požadavky:
  - Nainstalovali jste na svém počítači aplikaci CameraWindow (📖 157).
  - Dokončili jste bezplatnou online registraci na CANON iIMAGE GATEWAY.
  - Máte připraveno relevantní nastavení účtu (uživatelské jméno, heslo atd.) pro všechny služby, které chcete použít (YouTube, Facebook atd.). Dostupné služby se mohou lišit podle zemí/regionů.



### ■ Nastavení požadovaných webových služeb ve videokameře

Přihlaste se na CANON iMAGE GATEWAY a nastavte webové služby, které chcete používat.



- 1** Videokamera: Otevřete indexové zobrazení [] pro filmy MP4 ( 65) nebo indexové zobrazení [] ( 71).
- 2** Připojte videokameru k počítači s pomocí dodaného USB kabelu.
  - Připojení **3-1**. Viz **Schémata připojení** ( 151).
- 3** Počítač: CameraWindow se automaticky spustí a zobrazí se hlavní obrazovka.
  - Windows: Pokud se místo toho objeví dialogové okno AutoPlay, klikněte na možnost **Downloads Images From Canon Camera/ Stáhnout snímky z kamery Canon**, čímž spustíte program CameraWindow.
  - Mac OS: Pokud se objeví okno pro výběr zařízení, vyberte název modelu vaší videokamery a klikněte na **OK**.
- 4** Počítač: Na hlavní obrazovce CameraWindow klikněte na Camera Settings/Nastavení videokamery > Set Up Web Services/Nastavit webové služby.



### 5 Počítač: Přihlaste se na CANON iIMAGE GATEWAY a dokončete postup nastavení.

- Podle instrukcí na obrazovce proveďte registraci služeb, které chcete používat. K registraci některých služeb budete potřebovat informace o účtu (uživatelské jméno, heslo atd.).
- CANON iIMAGE GATEWAY a další vybrané webové služby se nastaví ve videokameře a zobrazí se obrazovka nabídky softwaru CameraWindow.

### 6 Počítač: Ukončete CameraWindow a poté ukončete spojení mezi videokamerou a počítačem.



- Dostupné webové služby se liší v závislosti na zemi/regionu použití a mohou se čas od času aktualizovat. Nejaktuálnější podrobné informace o dostupných službách a podmínkách použití naleznete na místních webových stránkách CANON iIMAGE GATEWAY.
- Pokud datum nastavené ve videokameře není správné, připojení videokamery na CANON iIMAGE GATEWAY není možné. Než se pokusíte uskutečnit připojení, zajistěte, aby datum bylo správné.
- Jakmile nastavíte maximální počet webových služeb ve videokameře, nebudete moci nastavit další služby. Odstraňte nepotřebné webové služby a poté nastavte požadovanou webovou službu.
- Pro jiné webové služby než e-mail nemůžete nastavit více účtů.



### ■ Sdílení pořízených záznamů s pomocí webových služeb

S pomocí webových služeb můžete pohodlně sdílet své nahrávky s rodinou a přáteli.



#### 1 Z jakéhokoli indexového zobrazení videa aktivujte funkci webové služby.

➤ Wi-Fi ➤ Webová služba ➤ [OK]

- Pokud jste dříve konfigurovali a uložili připojení k přístupovému bodu, videokamera se automaticky připojí k prvnímu zaregistrovanému přístupovému bodu. Přejděte ke kroku 2.
- Pokud nejsou ve videokameře uložena žádná připojení k přístupovým bodům, na obrazovce se objeví hlášení [Uložít přístupový bod]. Před pokračováním v tomto postupu stisknutím [OK] nakonfigurujte a uložte nové připojení k přístupovému bodu (krok 2 v části **Wi-Fi připojení pomocí přístupového bodu** (📖 204)).

#### 2 Vyberte požadovanou webovou službu.

- Pokud vyberete (e-mail), zobrazí se seznam registrovaných e-mailových adres. Vyberte e-mailové adresy, na které chcete zaslat e-mailové notifikace.

#### 3 Vyberte typ záznamů, které chcete sdílet, a paměť pro čtení.

- Typy záznamů, které lze nahrát, závisí na webové službě.



### 4 Dotykem na požadované scény nebo fotografie proveďte jejich nahrání.

- Při nahrávání fotografií můžete stisknout až 10 fotografií, které se nahrají najednou.  
Výběr zrušíte opětovným stisknutím zvolené fotografie.  
Pokud chcete zrušit všechny výběry najednou, stiskněte [Odebrat vše] ➤ [Ano].
- Po dokončení výběru požadovaných fotografií stiskněte [OK].
- Nahráváte-li na YouTube, pečlivě si přečtete smlouvu společnosti YouTube a v případě, že souhlasíte se smluvními podmínkami, stiskněte volbu [Souhlasím].
- Nahrávání se spustí automaticky.
- Stisknutím volby [Stop] můžete probíhající bezdrátový přenos zrušit.

### 5 Stiskněte volbu [OK].

## Kontrola nahraných záznamů s pomocí knihovny CANON iMAGE GATEWAY Library

Na obrazovce knihovny nebo alba CANON iMAGE GATEWAY Library můžete kontrolovat nahraná videa a fotky. Kromě toho můžete kontrolovat, které soubory jste odeslali, a také různá nastavení pro webové služby. Podrobné informace o portálu CANON iMAGE GATEWAY naleznete v modulu nápovědy Help (v pravé horní části obrazovky).





- Najednou můžete nahrát pouze jednu scénu nebo až 10 fotografií. Maximální délka scény / velikost souboru k nahrání závisí na webové službě.
- Nahrávání souborů může trvat delší dobu; závisí to na nastavení a schopnostech přístupového bodu (bezdrátového routeru).
- E-mailové adresy musí sestávat z jednobytových znaků. Do videokamery lze nastavit pouze e-mailové adresy, které před značkou @ mají 16 nebo méně znaků.





### Bezdrátové přehrávání na počítači

Funkce mediálního serveru dovoluje bezdrátové prohlížení videa a fotografií na počítači nebo podobném zařízení. K tomu budete potřebovat přístupový bod připojený k domácí síti a na počítači nainstalovaný software, který umožňuje přehrávání videa a fotografií z mediálního serveru. Doporučujeme, abyste počítač k přístupovému bodu připojili s pomocí LAN kabelu. Viz rovněž návody k používání počítače, softwaru a přístupového bodu.

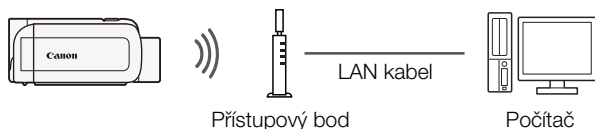

Formát

AVCHD MP4

Režim snímání

☺ AUTO 📷 📹 SCN P

Přehrávání

📺 📷

#### 1 Videokamera: Z jakéhokoli indexového zobrazení videa aktivujte funkci mediálního serveru.

🏠 ➤ [📶 Wi-Fi] ➤ [🖨️ Mediální server] ➤ [OK]

- Pokud jste dříve konfigurovali a uložili připojení k přístupovému bodu, videokamera se automaticky připojí k prvnímu zaregistrovanému přístupovému bodu.



- Pokud nejsou ve videokameře uložena žádná připojení k přístupovým bodům, na obrazovce se objeví hlášení [Uložit přístupový bod]. Před pokračováním v tomto postupu stisknutím [OK] nakonfigurujte a uložte nové připojení k přístupovému bodu (krok 2 v části **Wi-Fi připojení pomocí přístupového bodu** (📖 204)).

### **2** Videokamera: Když je bezdrátové připojení úspěšně uskutečněno, na obrazovce videokamery se zobrazí [Připojeno].

- Stisknutím volby [Zobrazit informace] můžete zobrazit název sítě (SSID) přístupového bodu, protokol připojení a IP adresu a MAC adresu videokamery.
- Po stisknutí [Zobrazit informace] můžete stisknout [Změnit přístupový bod] a nastavit a uložit nové připojení k přístupovému bodu nebo vybrat jiný přístupový bod, který je ve videokameře již uložen.

### **3** Počítač: Spustíte preferovaný software přehrávače médií a ze seznamu mediálních serverů vyberte název modelu videokamery.

- U samostatných přehrávačů médií a dalších zařízení připojte zařízení k domácí síti a ze seznamu mediálních serverů vyberte název modelu videokamery.

### **4** Počítač: Vyberte složku pro vestavěnou paměť videokamery nebo paměťovou kartu a přehrávejte videa a fotografie.

### **5** Videokamera: Po dokončení stiskněte [Konec] ➤ [OK].





- Spuštění přehrávání může trvat déle nebo nemusí být plynulé; závisí to na nastavení a schopnostech přístupového bodu (bezdrátového routeru). Podrobné informace naleznete v části **Odstraňování problémů** (📖 258).



# Wi-Fi připojení a nastavení

## Wi-Fi připojení prostřednictvím přístupového bodu

Videokamera se může připojit k Wi-Fi síti pomocí přístupového bodu (bezdrátového routeru). Můžete uložit nastavení až 4 různých přístupových bodů.

### Obecné požadavky

- Správně nakonfigurovaný router, který splňuje požadavky protokolu 802.11b/g/n a disponuje certifikací Wi-Fi (je na něm logo uvedené napravo), a domácí síť.



### 1 Otevřete obrazovku [(🏠) Nastavení sítě].

➤ [ Dálkové ovládání+datový tok] (z pohotovostního režimu záznamu) nebo [ Wi-Fi] (z kteréhokoli indexového zobrazení videa v režimu přehrávání) ➤  
[ Zkontrolovat/upravit nastavení] ➤ [OK] ➤  
[Nastavení připojení přístupového bodu] ➤ [Není konfigurováno]

### 2 Dotkněte se požadovaného způsobu nastavení.

- V závislosti na zvoleném způsobu nastavení se bude postup lišit. Přečtěte si popisy níže a pokračujte postupem popsáním na odpovídající straně.



## Volby

[WPS: Tlačítko]\*

Jednoduše stiskněte a přidržte tlačítko WPS na bezdrátovém routeru a poté se dotkněte obrazovky videokamery. Jedná se o nejjednodušší způsob připojení, používáte-li přístupový bod kompatibilní s WPS. Pokračujte v postupu, jak je popsáno v části **Wi-Fi Protected Setup (WPS)** (📖 206).

[WPS: Kód PIN]\*

Vyvolejte konfigurační obrazovku přístupového bodu s pomocí webového prohlížeče. Videokamera vygeneruje kód PIN, který zadáte do prohlížeče. Budete potřebovat přístupový bod kompatibilní s WPS a k němu připojený počítač nebo jiné zařízení. Pokračujte v postupu, jak je popsáno v části **Wi-Fi Protected Setup (WPS)** (📖 206).

[Hledat přístupový bod]

Podle instrukcí na obrazovce videokamery vyberete požadovaný přístupový bod ze seznamu a poté zadáte heslo. Pokračujte v postupu, jak je popsáno v části **Hledání přístupových bodů** (📖 207).

[Ruční nastavení]

V případě této volby ručně zadáte název přístupového bodu, heslo a jiná nastavení sítě. Tato metoda je doporučena pouze pokročilým uživatelům Wi-Fi sítí. Pokračujte v postupu, jak je popsáno v části **Ruční nastavení** (📖 208).

- \* WPS (Wi-Fi Protected Setup) je standard, který usnadňuje připojení k přístupovému bodu.



### ■ Wi-Fi Protected Setup (WPS)

Je-li váš přístupový bod kompatibilní s WPS (je na něm logo uvedené níže), připojení videokamery k němu může být velmi snadné. Pokud se vám nedaří úspěšně připojit videokameru s pomocí WPS, zkuste použít metodu s volbou [Hledat přístupový bod]. Používejte také návod k používání přístupového bodu (bezdrátového routeru).



#### 1 Metoda [WPS: Tlačítko]

- Stiskněte a přidržte tlačítko WPS na bezdrátovém routeru.
- Požadovaná doba může být různá podle routeru.
- Dbejte na to, aby byla aktivována funkce WPS routeru.

#### Metoda [WPS: Kód PIN]

- S pomocí webového prohlížeče počítače nebo podobného zařízení připojeného k přístupovému bodu otevřete obrazovku nastavení WPS routeru. Poté co se na obrazovce videokamery zobrazí 8číselný kód PIN, zadejte jej na obrazovce nastavení WPS routeru.

#### 2 Do 2 minut stiskněte volbu [OK] na obrazovce videokamery.

- Videokamera se připojí k přístupovému bodu.
- Stisknutím volby [Stop] a poté [OK] můžete probíhající Wi-Fi Protected Setup přerušit.
- Když je Wi-Fi Protected Setup dokončeno, na obrazovce se objeví [Konfigurace dokončena].



### 3 Stisknutím [OK] konfiguraci uložíte.

- Pokud jste prováděli jiný postup, videokamera se automaticky připojí k přístupovému bodu. Návrat k postupu dříve používané funkce:

Krok 6 v části **Posílání datovým tokem přes Wi-Fi a internet (Sledování v nepřítomnosti)** (📖 181)

Krok 2 v části **Sdílení pořízených záznamů s pomocí webových služeb** (📖 198)

Krok 2 v části **Bezdrátové přehrávání na počítači** (📖 202)

- Jinak stisknutím [↩] ➡ [X] zavřete nabídku.

### ■ Hledání přístupových bodů

Po stisknutí [Hledat přístupový bod] bude videokamera pár sekund detekovat přístupové body dostupné v okolí a zobrazí první z nich. Předem si poznamenejte název sítě (SSID) a heslo (šifrovací klíč) přístupového bodu, který chcete použít. (Obvykle to bude bezdrátový router vaší domácí sítě.)

Pro zadávání textu pro různá nastavení používejte virtuální klávesnici (📖 184).

### 1 Vyberte požadovaný přístupový bod.

- Pokud není požadovaný přístupový bod zobrazen, stisknutím [▲] nebo [▼] procházejte seznamem detekovaných přístupových bodů. Můžete také stisknutím [Hledat znovu] nechat videokameru vyhledat přístupové body znovu.
- Když se zobrazí název sítě (SSID) požadovaného přístupového bodu, stiskněte volbu [OK].



**2** Chcete-li zadat pole [Heslo], stiskněte volbu [Není konfigurováno]. Zadejte heslo přístupového bodu (šifrovací klíč) a stiskněte [OK].

- Pokud přístupový bod vybraný v kroku 1 neměl ikonu [🔒], tento krok není nutný.

**3** Stisknutím [OK] konfiguraci uložíte.

- Pokud jste prováděli jiný postup, videokamera se automaticky připojí k přístupovému bodu. Návrat k postupu dříve používané funkce:

Krok 6 v části **Posílání datovým tokem přes Wi-Fi a internet (Sledování v nepřítomnosti)** (📖 181)

Krok 2 v části **Sdílení pořízených záznamů s pomocí webových služeb** (📖 198)

Krok 2 v části **Bezdrátové přehrávání na počítači** (📖 202)

- Jinak stisknutím [↩] ➡ [✕] zavřete nabídku.

### ■ Ruční nastavení

Provedte tento postup, chcete-li nakonfigurovat nastavení bezdrátového připojení ručně. Budete tak možná muset učinit, když například nebude možné detekovat síťový název přístupového bodu (SSID) kvůli aktivované stealth funkci. Ruční nastavení je určeno pro pokročilé uživatele Wi-Fi sítí. Pro zadávání textu pro různá nastavení používejte virtuální klávesnici (📖 184).

**1** V poli [SSID] stiskněte volbu [Není konfigurováno] a zadejte název sítě (SSID). Stiskněte volbu [OK] a poté stiskněte volbu [Další].





- 2** V poli [Metoda ověření/šifrování] stiskněte volbu [OTEVŘÍT ŽÁDNÉ] a poté se dotkněte požadované metody.
  - Vyberete-li [OTEVŘÍT WEP], WEP index bude 1.
- 3** V poli [Heslo] zadejte heslo (šifrovací klíč). Stiskněte volbu [OK] a poté stiskněte volbu [Další].
  - Pokud jste v kroku 2 vybrali [OTEVŘÍT ŽÁDNÉ], tento krok není nutný.
- 4** Stisknutím volby [Automat.] nebo [Ruční] vyberte, jak chcete získat IP adresu.
  - Vyberete-li [Automat.], přejděte ke kroku 9.
- 5** Chcete-li zadat pole [Adresa IP], stiskněte [0.0.0.0]. Stiskněte první pole a stisknutím [▲]/[▼] změňte hodnotu. Stejným způsobem nastavte zbývající pole a stiskněte [OK].
- 6** Stejným způsobem zadejte pole [Maska podsítě] a stiskněte volbu [Další].
- 7** Stejným způsobem zadejte pole [Výchozí brána] a stiskněte volbu [Další].
- 8** Stejným způsobem zadejte pole [Primární server DNS] a [Sekundární server DNS] a stiskněte volbu [Další].



### 9 Stisknutím [OK] konfiguraci uložíte.

- Pokud jste prováděli jiný postup, videokamera se automaticky připojí k přístupovému bodu. Návrat k postupu dříve používané funkce:

Krok 6 v části **Posílání datovým tokem přes Wi-Fi a internet (Sledování v nepřítomnosti)** (📖 181)

Krok 2 v části **Sdílení pořízených záznamů s pomocí webových služeb** (📖 198)

Krok 2 v části **Bezdrátové přehrávání na počítači** (📖 202)

- Jinak stisknutím [↩] ➡ [X] zavřete nabídku.









- Dostupné Wi-Fi funkce a metoda nastavení se budou lišit v závislosti na specifikacích a charakteristikách Wi-Fi sítě, kterou chcete používat.

## Zobrazení a změna Wi-Fi nastavení

V případě potřeby můžete překontrolovat a změnit nastavení použita pro různá Wi-Fi připojení a pro funkci Sledování v nepřítomnosti.



## 1 Otevřete obrazovku [ Kontrola stávající konfigurace].

  [ Dálkové ovládání+datový tok] (z pohotovostního režimu záznamu) nebo [ Wi-Fi] (z kteréhokoli indexového zobrazení videa v režimu přehrávání)   
[ Zkontrolovat/upravit nastavení]  [OK]

## Zobrazení nastavení připojení pro zařízení iOS/Android

### 2 Stiskněte volbu [Nastavení připojení smartphonu].

- Zobrazí se název sítě a heslo videokamery.

### 3 V případě potřeby název sítě a heslo videokamery změňte.

[Upravit]  [OK]  [OK]

- Při příštím bezdrátovém připojení budete muset změnit Wi-Fi nastavení v zařízení iOS/Android.

### 4 Opakovaným stisknutím [] se vraťte na nabídku (Domů) a poté stisknutím [] nabídku zavřete.

## Zobrazení nastavení připojení přístupového bodu

### 2 Stiskněte volbu [Nastavení připojení přístupového bodu].

- Zobrazí se názvy sítě až čtyř přístupových bodů uložených ve videokameře.
- Pokud jste zaregistrovali méně než 4 připojení k přístupovým bodům, stisknutím [Není konfigurováno] můžete nastavit nový přístupový bod ( 204).



**3** Dotkněte se názvu sítě přístupového bodu, jehož nastavení chcete zobrazit.

- Zobrazí se nastavení přístupového bodu.
- Stisknutím [▲] a [▼] zobrazíte další informační obrazovky.
- Chcete-li odstranit zobrazené připojení k přístupovému bodu, stiskněte [Upravit] ➤ [Odstranit] ➤ [Ano].
- Chcete-li ručně změnit nastavení zobrazeného připojení k přístupovému bodu, stiskněte [Upravit] ➤ [Ruční nastavení] a poté proveďte postup uvedený v části **Ruční nastavení** (📖 208).
- Stisknutím [↶] se vrátíte na obrazovku výběru přístupového bodu.

**4** Opakovaným stisknutím [↶] se vraťte na nabídku 🏠 (Domů) a poté stisknutím [X] nabídku zavřete.

**Zobrazení nastavení funkce Sledování v nepřítomnosti (pouze v režimu záznamu)**

**2** Stiskněte [Nastavení sledování v nepřítomnosti].

- Zobrazí se heslo a číslo portu používaného pro funkci Sledování v nepřítomnosti.

**3** V případě potřeby změňte nastavení.

- Kroky 3 a 4 v části **Posílání datovým tokem přes Wi-Fi a internet (Sledování v nepřítomnosti)** (📖 180).

**4** Opakovaným stisknutím [↶] se vraťte na nabídku 🏠 (Domů) a poté stisknutím [X] nabídku zavřete.



## Slovník

V tomto slovníku jsou vysvětleny základní termíny často používané v této kapitole. Také dokumentace k přístupovému bodu může obsahovat slovník, do něhož můžete nahlížet.

### **Adresa IP**

Jedinečné číslo přiřazené každému zařízení připojenému na síť.

### **NFC**

Near field communication. Standard pro smartphony a jiná zařízení, který umožňuje zařízení navázat komunikační protokol s jiným zařízením pouhým umístěním blízko sebe (popř. vzájemným dotykem).

### **Přístupový bod**

Bezdrátový přístupový bod (WAP – wireless access point) je zařízení, které bezdrátovým zařízením, jako je například vaše videokamera, umožňuje připojení na kabelovou síť (včetně internetu) s použitím Wi-Fi standardu. Ve většině případů to bude váš bezdrátový router.

### **SSID**

Service Set Identifier. Jedná se jednoduše o veřejný název Wi-Fi sítě.

### **WPS**

Wi-Fi Protected Setup. Standard pro snadné a zabezpečené nastavení Wi-Fi sítí, který vytvořila Wi-Fi Alliance.





## Doplňkové informace

215

### **Dodatek: Seznamy voleb nabídek**

Tato část obsahuje pro informaci tabulky všech nastavení nabídek a možností nastavení videokamery.

---

239

### **Dodatek: Zobrazení informací a ikony**

Tato část vysvětluje ikony a zobrazení, které se objevují na různých obrazovkách videokamery spolu s odkazy na strany odpovídajících funkcí.

---

248

### **Problém?**

Pokud máte s videokamerou nějaké potíže, nahlédněte do rad pro odstraňování problémů a seznamu hlášení.

---

279

### **Co dělat a co nedělat**

Tato část obsahuje důležitá upozornění k obsluze a pokyny pro údržbu.

---

288

### **Obecné informace**

Tato část obsahuje informace o volitelném příslušenství, které lze použít k videokameře, a je zakončena obsáhlým seznamem technických specifikací.

---

## Dodatek: Seznamy voleb nabídek

Dostupnost funkcí závisí na nastaveném provozním režimu videokamery. Položky nabídek, které nelze použít, jsou na obrazovce videokamery zešedlé. Více informací o výběru položek naleznete v části **Používání nabídek** (📖 41). Podrobnosti o každé funkci naleznete na odkazové straně. Volby nabídky psané modrým a tučným písmem **jako tyto** označují výchozí hodnoty.

### Nabídka (Domů)



#### Položka nabídky

##### Volby nastavení

[ Další nastavení] (📖 45, 216)

[ Nastavení záznamu] (📖 233)

[Režim filmování] (📖 83)

[ Dítě], [**AUTO Auto**], [ Priorita jasů], [ Kino], [**SCN Scéna**], [**P Programová AE**]

[ Hlavní funkce] (📖 234)

**HF R78/R77/R76** [ Dálkové ovládání+datový tok] (📖 175, 210)

[ Sledování z domova], [ Sledování v nepřítomnosti], [ Zkontrolovat/upravit nastavení]

[ Přehrávání fotografií] (📖 71)

[ Přehrávání filmů] (📖 65)



## Položka nabídky

### Volby nastavení

[😊 Album dítěte] (📖 65)

[📺 AVCHD Videomomentka] (📖 65)

**HFR78/R77/R76** [(📶) Wi-Fi] (📖 169)

[📱 Movie Uploader], [📺 Přehrávání prohlížečem],

[🌐 Webová služba], [🖨️ Mediální server],

[👉 Zkontrolovat/upravit nastavení]

## ■ Nabídky [🔧 Další nastavení]

[📹] **Nastavení videokamery (pouze v režimu záznamu)**

## Položka nabídky

### Volby nastavení

[Samospoušť] (📖 218)

[**ON** Zapnout 📷], [**OFF** Vypnout]

[Rychlost zoomu] (📖 218)

[**VAR** Proměnná], [▶▶ Rychlost 3], [▶ Rychlost 2],

[▶ Rychlost 1]

[Poloha zoom při spuštění] (📖 219)

[**Široký úhel**], [Posl. použitá poloha]

[Asistent kompozice] (📖 61)

[**A** Automat.], [**M** Ruční]





## Nastavení videokamery (pouze v režimu záznamu) (pokr.)

### Položka nabídky

#### Volby nastavení

[Plocha asistenta kompozice] (📖 61)

Široká],  Normální],  Úzká]

[Asist. zaostření] (📖 219)

Zapnout],  Vypnout]

[Rozpozn. a sledování tváře] (📖 104)

Zapnout ],  Vypnout]

[Auto korekce protisvětla] (📖 219)

Zapnout],  Vypnout]

[Automat. delší čas] (📖 220)

Zapnout],  Vypnout]



[Redukce blikání] (📖 220)

Vypnout],  50 Hz],  60 Hz]

[Stabilizátor obrazu] (📖 220)

Dynamický],  Standardní],  Vypnout]

[Inteligentní IS] (📖 58)

S ],  Bez 

[Délka videomomentky] (📖 103)

2 sec 2 sek],  4 sec 4 sek],  8 sec 8 sek]



### Nastavení videokamery (pouze v režimu záznamu) (pokr.)



Položka nabídky



Volby nastavení

**HFR78/R77** [Širokoúhlá předsádka]

( 64)

[**ON** Zapnout], [**OFF** Vypnout]

**[Samospoušť]:** Videokameru můžete nechat, aby záznam spustila po 10sekundovém odpočtu. Nastavte volbu [Samospoušť] na [**ON** Zapnout ]. Poté stiskněte **[START/STOP]** pro spuštění odpočtu pro záznam videa nebo stiskněte [] pro spuštění odpočtu pro pořízení fotografie.

- Tato funkce není dostupná, když je režim filmování nastaven na .
- Po začátku odpočtu způsobí každá z následujících činností zrušení samospouště.
  - Stisknutí **[START/STOP]** při záznamu filmů; stisknutí [] při fotografování.
  - Vypnutí videokamery.
  - Změna provozního režimu videokamery.

**[Rychlost zoomu]:** Určuje rychlost zoomu při ovládání páčky zoomu.

**[VAR Proměnná]:** Páčka zoomu používá proměnlivou rychlost. Jemné stisknutí znamená pomalý zoom, silnější stisknutí znamená rychlejší zoom.

**[> Rychlost 1] až [≡ Rychlost 3]:** Páčka zoomu používá konstantní rychlost. Rychlost 1 je nejpomalejší a rychlost 3 nejrychlejší.





**[Poloha zoom při spuštění]:** S pomocí této volby můžete vybrat polohu zoomu při zapnutí videokamery.

[Široký úhel]: Po výběru této volby se pozice zoomu nastaví na co nejširší záběr.







[Posl. použitá poloha]: Pozice zoomu bude stejná jako při posledním použití zoomu.

- Když je tato funkce nastavena na [Široký úhel] a obraz ostříte ručně, zaostření nezůstane při dalším zapnutí videokamery zachováno a aktivuje se automatické zaostřování.

**[Asist. zaostření]:** Je-li aktivováno asistované zaostření, obraz ve středu obrazovky se zvětší, což vám pomůže při ručním ostření (📖 111).

- Použití asistovaného zaostření neovlivní vlastní záznamy. Automaticky se zruší po uplynutí 4 sekund nebo se začátkem záznamu.
- Tato funkce je dostupná, pouze když je režim filmování nastaven na , , **SCN** nebo **P**.
- Tato funkce je dostupná pouze pro záznam filmů.

**[Auto korekce protisvětla]:** Pokud je tato volba nastavena na [**ON** Zapnout], videokamera automaticky koriguje podmínky protisvětla, snímáte-li objekty se silným světlem v pozadí.



- Tato funkce je dostupná, pouze když je režim filmování nastaven na , **SCN** nebo **P**. Tato funkce nicméně není dostupná v těchto případech:
  - Když je režim filmování nastaven na  a je zvolen jiný filtr filmového vzhledu než [Film standard].
  - Když je režim filmování nastaven na **SCN** a režim speciální scény je nastaven na [ Noční scéna], [ Sníh], [ Pláž], [ Západ slunce] nebo [**A** Bodové světlo].





**[Automat. delší čas]:** Videokamera automaticky zvolí pomalé rychlosti závěrky pro dosažení světlejší scény na místech s nedostatečným osvětlením.

- Nejrychlejší použitá rychlost závěrky: 1/25; 1/12, je-li rychlost snímání nastavena na PF25 nebo 25P.
- Tato funkce není dostupná, když je režim filmování nastaven na **SCN**.
- Pokud se při pořizování záznamu pohybujících se objektů objevuje za obrazem stopa, nastavte pomalou závěrku na [**OFF** Vypnout].

**[Redukce blikání]:** Pokud při záznamu scén osvětlených zářivkou začne blikat obrazovka, potlačte tento jev změnou nastavení.



- Tato funkce je dostupná, pouze když je režim filmování nastaven na ,  nebo **P**.

**[Stabilizátor obrazu]:** Stabilizátor obrazu redukuje rozmazání záběrů (v důsledku rozpohybování videokamery), a umožňuje vám tak získat krásné stabilní nahrávky. Režim stabilizace obrazu vyberte podle podmínek snímání.

 **Dynamický]:** Kompenzuje vyšší míru chvění videokamery, např. při filmování za chůze, a je nejúčinnější při nastavení zoomu v poloze blízké plnému širokoúhlému záběru. Je k dispozici, pouze když je    
[Typ zoomu] nastaven na [**32x** Optický].

 **Standardní]:** Toto nastavení kompenzuje méně intenzivní chvění videokamery, např. při filmování z místa, a je vhodné pro filmování přirozených scén.

**[OFF Vypnout]:** Nastavení vhodné pro situace, kdy je videokamera na stativu.

- Tato funkce je dostupná, pouze když je režim filmování nastaven na , , **SCN** nebo **P**.



- Může se stát, že příliš silné otřesy videokamery nebude stabilizátor obrazu schopen plně kompenzovat.
- Pokud potřebujete dosáhnout ještě účinnější stabilizace obrazu, můžete aktivovat funkci stabilizátoru Zesílený IS (📖 236).

### / **Nastavení přehrávání (pouze v režimu přehrávání)**



#### Položka nabídky

#### Volby nastavení

[Výběr hudby]

(📖 126, 130)

[ OFF Vypnout], [ ON Zapnout]

Při nastavení [ ON Zapnout] – seznam hudebních skladeb,  
[Rovnováha hudby] []  [] (Původní zvuk /  
Podkladová hudba)

[Přechod prohlídka]

(📖 221)

[ OFF Vypnout], [ Rozpustit], [ **Obrázek snímku**]

[Délka videomomentky]

(📖 123)

[ **2sec** 2 sek], [ **4sec** 4 sek], [ **8sec** 8 sek]

**[Přechod prohlídka]:** Mezi fotkami v prohlídce můžete vybrat přechodový efekt.

[ Rozpustit]: Aktuálně zobrazené foto postupně slábne, zatímco následující foto postupně sílí.

[ **Obrázek snímku**]: Fotky se během postupu prohlídky posouvají doleva.



## Nastavení zobrazení

### Položka nabídky

#### Volby nastavení

[Značky na displeji]  223

**[OFF Vypnout]**, **[EW Hladina (bílé)]**, **[EG Hladina (šedé)]**,  
**[EW Mřížka (bílé)]**, **[EG Mřížka (šedé)]**

[Zobrazit datum/čas]  223

**[ON Zapnout]**, **[OFF Vypnout]**

[Výstupní ukazatel displeje]  223

**[ON Zapnout]**, **[OFF Vypnout]**

[Jas LCD]  223



[Podsvětlení LCD]  223

**[H Jasně]**, **[M Normální]**, **[L Tmavě]**

[Zrcadlový obraz LCD]  224

**[ON Zapnout]**, **[OFF Vypnout]**

[Stav HDMI]  224

[Demo režim]  224

**[ON Zapnout]**, **[OFF Vypnout]**

[Typ TV]  224

**[4:3 4:3 TV]**, **[16:9 Širokoúhlá TV]**



**[Značky na displeji]** (pouze v režimu záznamu): Při záznamu můžete zobrazit mřížku nebo horizontální linku uprostřed obrazovky. Značky používejte jako referenci pro kontrolu správného zarámování objektu (vertikálně nebo horizontálně).

- Použití indikačních značek nebude mít na záznamy žádný vliv.

**[Zobrazit datum/čas]** (pouze v režimu přehrávání): S pomocí tohoto nastavení můžete zvolit, zda se má během přehrávání zobrazovat datum a čas.

- V případě filmů MP4 se bude zobrazovat pouze datum.

**[Výstupní ukazatel displeje]:** Při nastavení této volby na **[ON Zapnout]** se budou ukazatele displeje zobrazovat také na obrazovce televizoru nebo monitoru připojeného k videokameře.

**[Jas LCD]:** Nastavuje jas LCD obrazovky.

- Změna jasu LCD obrazovky neovlivní jas vašich záznamů nebo jas přehrávaného snímku na televizoru.

**[Podsvětlení LCD]:** Tímto nastavením lze pro obrazovku nastavit jednu z úrovní jasu.

- Změna jasu LCD obrazovky neovlivní jas vašich záznamů nebo jas přehrávaného snímku na televizoru.
- Používání volby **[H Jasné]** zkrátí efektivní dobu využitelnosti napájecího akumulátoru.
- Je-li připojen kompaktní napájecí adaptér, **[Podsvětlení LCD]** se automaticky změní na **[H Jasné]**.



**[Zrcadlový obraz LCD]** (pouze v režimu záznamu): Při nastavení této volby na **[ON Zapnout]** převrátí tato funkce horizontálně obraz na obrazovce v případě, že LCD panel otočíte o 180 stupňů směrem ke snímanému objektu. Jinak řečeno, na obrazovce se zobrazí zrcadlový obraz objektu.

- Když je LCD panel otočen směrem ke snímanému objektu, nebudete moci dekorovat scénu.

**[Stav HDMI]:** Zobrazí se obrazovka, na níž můžete ověřit standard výstupního signálu ze zdířky HDMI OUT.

**[Demo režim]** (pouze v režimu záznamu): Předváděcí režim (demo) představuje hlavní funkce a prvky videokamery. Spustí se automaticky, když je videokamera napájena pomocí kompaktního napájecího adaptéru nebo ji ponecháte v pohotovostním režimu záznamu déle než 5 minut bez vložení paměťové karty.

- Chcete-li zrušit předváděcí režim po jeho začátku, stiskněte libovolné tlačítko nebo vypněte videokameru.

**[Typ TV]** (pouze v režimu přehrávání): Po připojení videokamery k televizoru pomocí dodávaného stereofonního videokabelu STV-250N vyberte podle typu televizoru takové nastavení, aby se obraz zobrazil po celé ploše a ve správném poměru stran.

**[4:3]** 4:3 TV]: Televizory s poměrem stran obrazu 4:3.

**[16:9]** Širokoúhlá TV]: Televizory s poměrem stran obrazu 16:9.

- Když je typ televizoru nastaven na **[4:3]** 4:3 TV], při přehrávání videa původně natočeného s poměrem stran obrazu 16:9 se obraz nezobrazí na celé ploše obrazovky.
- Toto nastavení není dostupné, když je videokamera k televizoru HDTV připojená pomocí dodaného vysokorychlostního kabelu kabelu HDMI.





## Nastavení systému

### Položka nabídky

#### Volby nastavení

[Jazyk ] (📖 33)

[Česky], [Dansk], [Deutsch], [Ελληνικά], [**English**], [Español], [Français], [Italiano], [Magyar], [Melayu], [Nederlands], [Norsk], [Polski], [Português], [Română], [Suomi], [Svenska], [Türkçe], [Русский], [Українська], [العربية], [فارسی], [ภาษาไทย], [简体中文], [繁體中文], [한국어], [日本語]

[Časové pásmo/Letní čas] (📖 36)

[🏠] (místní časové pásmo) nebo [✈️] (časové pásmo destinace):  
**[Paříž]**, seznam světových časových pásem  
[⌚] (nastavení letního času): Přepnout Zap nebo **Vyp**

[Datum/Čas] (📖 33)

[Datum/Čas]: –  
[Formát data]: [R.M.D], [M.D.R], [**D.M.R**]  
(R – rok, M – měsíc, D – den)  
[24H]: Přepnout Zap (24hodinový formát) nebo **Vyp**  
**(12hodinový formát)**

[🗨️ Asistent zobrazení.] (📖 86, 228)

[**ON Zapnout**], [**OFF Vypnout**]

[Zamknout soubory] (📖 70)

[🔒 Zapnout], [**OFF Vypnout**]



## Nastavení systému (pokr.)

### Položka nabídky

#### Volby nastavení

[Dostupná paměť] (📖 228)

**HFR78/R77/R76**  (vestavěná paměť), **[SD]** (paměťová karta)

**HFR706** –

[Využitá paměť] (📖 228)

**HFR78/R77/R76**  (vestavěná paměť), **[SD]** (paměťová karta)

**HFR706** –

**HFR78/R77/R76** [Info o ext. pevném disku]\* (📖 229)

[AV/Sluchátka] (📖 119, 150)

**[AV AV]**,  Sluchátka

[Hlasitost] (📖 68, 119)

**[Reproduktor]:**   , **OFF**

[Sluchátka]:   , **OFF**

[Upozorňující tóny] (📖 229)

**[🔊 Nahlas]**, **[🔇 Potichu]**, **[OFF Vypnout]**

[Tlačítko vlastního ovládání] (📖 229)

Funkce v nabídce **[🔊 Hlavní funkce]** (📖 234)

Výchozí: **[🗨️ Asistent kompozice]**

[Info baterie] (📖 230)



## Nastavení systému (pokr.)

### Položka nabídky

#### Volby nastavení

[Zobrazené jednotky] (📖 230)

**[m]** Metry/gramy], **[ft]** Stopy/libry]

[Číslování souboru] (📖 230)

**[🔄]** Reset], **[↔️]** Průběžné]

[Automatické vypnutí] (📖 231)

**[ON]** Zapnout], **[OFF]** Vypnout]

[Zapnutí pomocí panelu LCD] (📖 231)

**[Povolit]**, [Vypnout]

[Druh USB připojení] (📖 231)

**[💻]** Počítač], **[🖨️]** Connect Station],  
**[🖨️]** Připoj a Nastav]

[NFC] (📖 179)

**[ON]** Zapnout], **[OFF]** Vypnout]

**HFR706** [FlashAir]\*\* (📖 232)

**[ON]** Zapnout], **[OFF]** Vypnout]

**HFR78/R77/R76** [Inicializovat **[📁]**/**[SD]**] (📖 37)

**HFR706** [Inicializovat **[SD]**]

**[📁]** Vestav. paměť], **[SD]** Paměť. karta] (pouze **HFR78/R77/R76**)







[Kompletní inicializace]: Přepnout Zap nebo **Vyp**



 Nastavení systému (pokr.)





## Položka nabídky

## Volby nastavení

<b>HFR78/R77/R76</b> [Inicializovat <b>HDD</b> ]*	(  166)
[Firmware]	(  232)
<b>HFR78/R77/R76</b> [Smazat slož. uloř. do paměti]*	(  165)
<b>HFR78/R77/R76</b> [Adresa MAC]	(  232)
[Zobrazení loga osvědčení]	(  232)
[Resetovat vše]	(  232)
[Ne], [Ano]	

\* Volba je dostupná pouze po připojení externího pevného disku k videokameře.

\*\* Volba je dostupná, pouze když je do videokamery vložena karta FlashAir.

**[ Asistent zobrazení.]:** Při nastavení této volby na [**ON** Zapnout] bude obraz zobrazený na obrazovce, když je režim filmování nastaven na , více odpovídat reálnému jasu scény. V režimu přehrávání nastavte [ Asistent zobrazení.] na [**ON** Zapnout] během přehrávání scén zaznamenaných v režimu , aby se zobrazil živější, detailnější obraz.

**[Dostupná paměť]** (pouze v režimu záznamu)/**[Využitá paměť]** (pouze v režimu přehrávání): Zobrazí se obrazovka, na niž si můžete ověřit, jaká kapacita paměti je aktuálně k dispozici pro záznam nebo kolik paměti je využíváno ( označuje fotografie).

- Odhadované hodnoty pro dostupnou dobu nahrávání pro video a pro dostupný počet fotografií jsou přibližné a vycházejí z aktuálně vybrané kvality videa a velikosti fotografie.



- Na informační obrazovce se zobrazí rovněž hodnocení Speed Class paměťové karty.
- **HFR78/R77/R76** Kapacita [Místa celkem] u vestavěné paměti zobrazuje skutečně použitelnou kapacitu. Může být o trochu menší než jmenovitá kapacita vestavěné paměti uvedená ve specifikacích.

**HFR78/R77/R76 [Info o ext. pevném disku]** (pouze v režimu přehrávání): Když je videokamera připojena k externímu pevnému disku, zobrazuje se při tomto nastavení informace o pevném disku.

**[Upozorňující tóny]:** Zvukový signál zazní při provádění některých operací, např. zapnutí videokamery, spuštění odpočítávání samospouště atd.

- Nastavením této volby na [**OFF** Vypnout] upozorňující tóny vypnete.
- Je-li aktivována funkce předtočení (📖 236), videokamera nebude některé upozorňující tóny vydávat.

**[Tlačítko vlastního ovládání]** (pouze v režimu záznamu): Tlačítko [📷] zobrazené v levé dolní části obrazovky je přizpůsobitelné. Ve výchozím nastavení je funkce tlačítka přiřazena asistentu kompozice, ale můžete jeho funkci změnit a použít ho jako zkratku k jedné z funkcí v nabídce [🔊 Hlavní funkce]. To vám poskytne rychlý a pohodlný přístup k jedné z vašich často používaných funkcí.

- Když je režim filmování nastaven na 😊, funkce tlačítka je automaticky nastavena na asistent kompozice (📷 nebo 📷) a nelze ji změnit.



**[Info baterie]:** Používáte-li napájecí akumulátor, který je kompatibilní se systémem Intelligent System, zobrazí se při nastavení této volby obrazovka, na níž si můžete zkontrolovat úroveň nabití baterie (v procentuálním vyjádření) a zbývající dobu nahrávání (při nastavení režimu záznamu), resp. dobu, po kterou lze dále přehrávat (při nastavení režimu přehrávání).

- Je-li napájecí akumulátor vybitý, informace o něm se nemusí zobrazit.

**[Zobrazené jednotky]:** V režimu záznamu toto nastavení určuje jednotky použité pro zobrazení vzdálenosti zaostření při ručním zaostřování. Má také vliv na jednotky používané v razítkách pro výšku a hmotnost v režimu .

**[Číslování souborů]:** Filmy MP4 a fotografie jsou ukládány do paměti jako soubory ve složkách, které mají přiřazena pořadová čísla souborů. Toto nastavení určuje, jak budou soubory číslovány.

 **Reset:** Pokaždé, když vytvoříte záznam na inicializované kartě, začne číslování souborů znovu od 100-0001.

 **Průběžné:** Číslování souborů bude pokračovat od čísla následujícího po posledním souboru nahraném videokamerou.

- Pokud vložená paměťová karta již obsahuje soubor s vyšším číslem, novému souboru bude přiřazeno číslo o jednotku vyšší, než má poslední soubor na paměťové kartě.
- Doporučujeme použít nastavení  Průběžné.
- Složky mohou obsahovat až 500 souborů (filmy MP4 a fotky dohromady).





- Čísla souborů se skládají ze 7 číslic, např. „101-0107“. 3 číslice před pomlčkou označují složku, ve které je soubor uložen, a mohou mít rozsah od 100 do 999. 4 číslice za pomlčkou jsou jedinečný identifikátor každého souboru a mohou mít rozsah od 0001 do 9900.
- Čtyři poslední číslice názvu složky označují datum, kdy byla složka vytvořena.
- Číslo souboru a název složky rovněž označuje umístění souboru v paměti. Záznam s číslem souboru „101-0107“ vytvořený 3. listopadu se bude nacházet ve složce DCIM\101\_1103. Je-li to MP4 film, jeho název souboru bude MVI\_0107.MP4; je-li to fotografie, její název souboru bude IMG\_0107.JPG.

**[Automatické vypnutí]:** V zájmu úspory energie se videokamera napájená z napájecího akumulátoru automaticky vypne, pokud je ponechána bez obsluhy 3 minuty.

- Přibližně 30 sekund před vypnutím videokamery se zobrazí [Automatické vypnutí]. Používání ovládacích prvků videokamery během zobrazení této zprávy zamezí vypnutí videokamery.

**[Zapnutí pomocí panelu LCD]:** Při nastavení této volby na [Povolit] se videokamera bude zapínat odklopením LCD panelu a vypínat jeho přiklopením. Tuto funkci deaktivujete nastavením na [Vypnout]. V každém případě však můžete stále používat tlačítko **ON/OFF**.

**[Druh USB připojení]** (pouze v režimu přehrávání): Vybere výchozí druh připojení použitý při připojení videokamery k externímu zařízení pomocí připojení USB.

[ Počítač] nebo [ Connect Station]: Vyberte jedno z těchto nastavení, pokud máte v plánu videokameru připojovat pouze k jednomu typu zařízení (počítač nebo volitelná stanice CS100 Connect Station).



 **Připoj a Nastav**]: Toto nastavení je pohodlnější, pokud neplánujete používat videokameru jen s jedním typem zařízení a budete ho připojovat jak k počítači, tak k volitelné stanici CS100 Connect Station.

**HFR706 [FlashAir]**: Určuje provozní režim bezdrátové komunikace karty FlashAir ve videokameře.

**[Firmware]** (pouze v režimu záznamu): Tato volba umožňuje ověření aktuální verze firmwaru videokamery, což je software, který videokameru ovládá. Tato volba nabídky je obvykle nedostupná.

**HFR78/R77/R76 [Adresa MAC]**: Zobrazuje jedinečnou adresu MAC (media access control) videokamery.

**[Zobrazení loga osvědčení]**: Můžete ověřit část log osvědčení, která se vztahuje na tuto videokameru.

**[Resetovat vše]**: Resetuje všechna nastavení videokamery včetně všech uložených připojení k přístupovým bodům, hesel a dalších nastavení Wi-Fi (pouze **HFR78/R77/R76**).







## ■ Nabídka [ Nastavení záznamu] (pouze v režimu záznamu)





### Položka nabídky

#### Volby nastavení

[Formát filmu] (📖 79)

[ AVCHD], [ MP4]  MP4]

[Kvalita videa] (📖 79)



Pokud je [Formát filmu] nastaven na [ AVCHD] AVCHD]:  
[50P Záznam 50P], [ MXP] Vysoká kvalita]\*,  
[ FXP] **Standardní (Full HD)**]\*, [ LP] Dlouhohrající přehráv.]\*

Pokud je [Formát filmu] nastaven na [ MP4] MP4]:  
[35Mbps Záznam 50P], [24Mbps Vysoká kvalita],  
[17Mbps **Standardní (Full HD)**], [4Mbps Dlouhohrající přehráv.]





\* Pro tato nastavení také [ i] ([Frekvence snímků]): [ 50i], [ PF25]





**HFR78/R77/R76** [Záznamové médium] (📖 81)

[Nahrávací médium pro film]:  
[ **Vestavěná paměť**], [ SD] Paměťová karta]

[Nahráv. médium pro focení]:  
[ **Vestavěná paměť**], [ SD] Paměťová karta]

**HFR78/R77/R76** [Duální/vysílání nahr.] (📖 82)

[ **OFF**] **Standardní záznam**], [ +MP4] Duální záznam],  
[ ] Vysílání nahr.]<sup>1</sup>

<sup>1</sup> Zobrazená ikona (  nebo  ) závisí na aktuálním výběru volby [Záznamové médium].



## ■ Nabídka [ Hlavní funkce ] (pouze v režimu záznamu)





### Tlačítko



#### Volby nastavení/funkce







[  Videomomentka ] (  103 )



[ON], [OFF]

[  AUDIO Audio scéna ] (  118 )



[  **Standardní** ], [  Hudba ], [  Projev ], [  Les a ptáci ],  
[  Potlačení šumu ]

[  Dekorace ] (  95 )

[  Pera a razítka ], [  Animovaná razítka ], [  Datum/Čas ]  
nebo [  ] (razítka režimu Dítě), [  ] (mixáž obrazu),  
[  ] (pauza živého videa), [  ] (minimalizovat panel nástrojů)

[  Pomalý a rychlý pohyb ] (  92 )

[ **Vypnout** ], [x1/2], [x2], [x4], [x10], [x20],[x60], [x120], [x1200]  
[  ] (doba nahrávání): [ **1 snímek** ], [0,5 sek]

[  Zeslabovače ] (  107 )

[ **OFF Vypnout** ], [ **F1** Stmívání ], [ **F2** Stírání ]  
[ **Černá obrazovka** ], [Bílá obrazovka]

[Typ zoomu] (  235 )

[ **32x Optický** ], [ **57x Výkonný** ], [ **1140x Digitální** ] (pouze **HFR77** :  
[ **2850x Digitální** ])  
[  ] (telemakro): Přepnout Zap nebo **Vyp**



## Tlačítko

### Volby nastavení/funkce

[] Zesílený IS] (📖 236)

[ON], [OFF]

[] Před-natočit] (📖 236)

[ON], [OFF]

[] Zaostření] (📖 111)

[MF] (ruční zaostřování): Přepnout Zap nebo **Vyp**,  
rámeček funkce AF na dotek

[] Expozice] (📖 109)

[M] (ruční nastavení expozice): Přepnout Zap nebo **Vyp**,  
rámeček funkce AE na dotek

[] Hlasitost mikrof.] (📖 237)

[A] (automaticky), [M] (ručně)

[Indikátor hladiny audio]: Přepnout Zap nebo **Vyp**

[WB Vyvážení bílé] (📖 113)

[AWB Automat.], [] Denní světlo], [] Žárovka], [] Uživ. WB]







[**Typ zoomu**]: Videokamera nabízí tři typy zoomu.

[**32x** Optický]: V případě optického zoomu kamera používá optické zvětšení objektivu.



[**57x** Advanced]: U výkonného zoomu je maximální zvětšení 57x. Při nastavení nejširšího záběru je úhel záběru při použití výkonného zoomu širší než úhel záběru při použití optického zoomu.







**[1140x Digitální] (HFR77 [2850x Digitální]):** U digitálního zoomu (světle modrá oblast na stupnici zoomu) se obraz zpracovává digitálně, a kvalita obrazu se tak bude s větším přiblížením zhoršovat.

- Tato funkce je dostupná, pouze když je režim filmování nastaven na , , **SCN** nebo **P**.
- Pokud je režim filmování nastaven na **AUTO** nebo , [Typ zoomu] se automaticky nastaví na **[32x Optický]**.
- Když je volba     [Širokouhlá předsádka] nastavena na **[ON Zapnout]**, **[1140x Digitální]** (pouze **HFR77: [2850x Digitální]**) není k dispozici.











**[ Zesílený IS]:** Se zesíleným IS můžete dosáhnout ještě výkonnější stabilizace obrazu. Zesílený IS je neúčinnější při snímání vzdálených nepohyblivých objektů z místa.

- Tato funkce je dostupná, pouze když je režim filmování nastaven na , , **SCN** nebo **P**.
- Vypnutím videokamery funkci Zesílený IS deaktivujete.









**[ Před-natočit]:** Při aktivaci této funkce videokamera automaticky spustí záznam videa 3 sekundy před stisknutím tlačítka **START/STOP**, takže nepromeškáte žádný důležitý okamžik.



- Když je režim filmování nastaven na , [ Před-natočit] se automaticky nastaví na **[ON]** a předtočení nebude možné deaktivovat.
- Videokamera nezaznamená plné 3 sekundy před stisknutím **START/STOP**, pokud došlo ke stisknutí spouště do 3 sekund od zapnutí funkce předtočení nebo od konce předchozího záznamu.
- Každá z níže uvedených činností deaktivuje funkci předtočení.
  - Ponechání videokamery bez obsluhy po dobu 5 minut.
  - Vypnutí videokamery, stisknutí , změna režimu filmování atd.



- Aktivace režimu videomomentky nebo nahrávání pomalého a rychlého pohybu.
- Otevření obrazovky   [ Nastavení záznamu]   
[Formát filmu], [Kvalita videa] nebo [Záznamové médium].
- Otevření obrazovky  (nebo   [ Hlavní funkce])   
[AUDIO Audio scéna], [ Zeslabovače] nebo [WB Vyvážení bílé].
- Když videokamera nemůže dále nahrávat, např. při plné paměti nebo když je otevřený kryt slotu na paměťovou kartu.

 **Hlasitost mikrof.:** Můžete nastavit záznamovou úroveň zvuku vestavěného mikrofону.

  [ Hlasitost mikrof.]  [**M**] (ruční)   
[]/[] pro úpravu úrovně hlasitosti  [**X**]

- Stisknutím [**A**] znovu nastavíte automatické nastavení úrovně hlasitosti. Stisknutím [Indikátor hladiny audio] zobrazíte indikátor hladiny audio i během automatického nastavení úrovně hlasitosti.
- Nastavte záznamovou úroveň zvuku tak, aby indikátor záznamové úrovně zvuku jen občas přesahoval značku -12 dB (žlutá oblast).
- Když indikátor úrovně zvuku dosáhne červeného bodu (značka 0 dB), může být zvuk zkreslen.
- Doporučujeme, abyste při nastavování záznamové úrovně zvuku kontrolovali hlasitost zvuku s pomocí sluchátek ( 119).
- Tato funkce je dostupná, pouze když je režim filmování nastaven na , , **SCN** nebo **P**.



## Menu [Upravit] (pouze v režimu přehrávání)

Tlačítko

Volby nastavení

**HFR78/R77/R76** [Kopírovat ( → )] (📖 136)

V závislosti na indexovém zobrazení: <datum> nebo  
<název složky>, [Vybrat], [Všechny scény] nebo  
[Všechny snímky]

Ve zobrazení jedné fotografie: [ Pokračovat] (zkopíruje aktuální  
fotografii)

**HFR78/R77/R76** [Převést na MP4 ( → )] (📖 139)

**HFR706** [Převést na MP4]

[Odstranit] (📖 74)

V závislosti na indexovém zobrazení: <datum> nebo  
<název složky>, [Vybrat], [Všechny scény] nebo  
[Všechny snímky]

Během pauzy přehrávání: [Tato scéna]

Ve zobrazení jedné fotografie: [ Pokračovat] (odstraní aktuální  
fotografii)

**HFR78/R77/R76** [Přev. rychl. pohybu ( → )] (📖 143)

[Rozdělit] (📖 132)

[Střih] (📖 133)



## Dodatek: Zobrazení informací a ikony

Následující tabulky uvádějí ikony, které se zobrazují v různých režimech. Pro snadnou referenci jsou ikony v tabulce seskupeny podle oblasti, ve které se na obrazovce zobrazují. Povšimněte si, že to, jaká ikona se zobrazí, závisí na formátu filmu, režimu filmování a dalších funkcích. Podrobnosti o každé funkci naleznete na odkazové stráně.

### ■ Režim záznamu

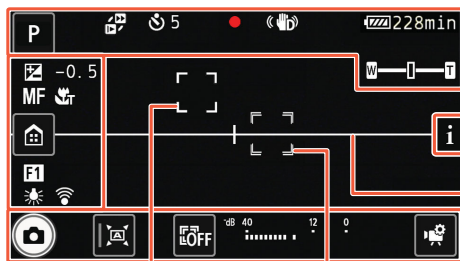

Dotykem otevřete informační panel

Značky na displeji (zobrazena 223, [ Hladina (bílé)])







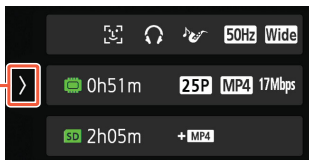















Rámeček funkce detekce obličeje ( 104)

Uživatelé zvolený rámeček sledování ( 104)

Dotykem zavřete informační panel





## Horní část obrazovky

Ikona	Popis/funkce	
 , <b>AUTO</b> ,  ,  , <b>SCN, P</b>	Tlačítko režimu snímání (v režimu <b>AUTO</b> : jedna z ikon Smart AUTO, v režimu <b>SCN</b> : jedna z ikon režimu speciální scény)	83 57 89
0:00:00	Počítadlo scény (hodiny : minuty : sekundy). Postupuje pouze během záznamu.	–
 x000 0:00:00	Nahrávání pomalého a rychlého pohybu a vybraná rychlost pomalého/rychlého pohybu, počítadlo scény (pouze během záznamu)	92
 00	Samospoušť a odpočet	218
 ,  , 	Provoz paměťové karty	247
 , 	Stabilizace obrazu	220
	Zesílený IS	236
 ,  ,  , 	Inteligentní IS (pouze v režimu <b>AUTO</b> )	58
 ,  ,  ,  ,  ,  000 min	Zbývající kapacita akumulátoru	247





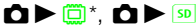





## Horní část obrazovky (pokr.)

Ikona	Popis/funkce	📖
	Stupnice zoomu (dočasně při použití zoomu).	59
	Pořizování fotografií a paměť vybraná pro záznam fotografií (dočasně po pořízení fotografie). V případě chyby karty se červeně zobrazí  a fotografie se nezaznamená.	54





\* Pouze **HFR78/R77/R76**.

## Levá část obrazovky





Ikona	Popis/funkce	📖
	Kompenzace expozice	109
<b>MF</b>	Ruční zaostřování	112
	Telemakro	116
	Tlačítko [  ]: Otevření nabídky  (Domů)	42
<b>F1</b> , <b>F2</b>	Zeslabovače	107
	Vyvážení bílé	113
	<b>HFR706</b> karta FlashAir. V případě chyby karty FlashAir se zobrazí  . Zkontrolujte kartu FlashAir.	232



## Informační panel











Ikona	Popis/funkce	
	Detekce obličeje	104
	Výstup na sluchátka	119
	Audio scéna	118
	Redukce blikání	220
	Širokoúhlná předsádka	64

Vybraná paměť pro záznam filmů a zbývající doba nahrávání do paměti.

 0h00m*,  0h00m	<p>Když se zbývající čas nahrávání snižuje, ikona mění barvu ze zelené na žlutou a poté na červenou.</p> <ul style="list-style-type: none"> <li>• Když je zbývající čas nahrávání 30 minut nebo méně, zůstane tento indikátor zobrazen na hlavní obrazovce, i když zavřete informační panel.</li> <li>• Když je paměť plná, zobrazí se vedle červené ikony [Konec] a záznam se zastaví.</li> </ul>	298
 0h00m,  0h00m	Přepnutí záznamu*	82





## Informační panel (pokr.)

Ikona	Popis/funkce	📖
 0h00m +MP4 ,  0h00m +MP4	Duální záznam* Když je aktivován duální záznam, zobrazí se i paměť, do které se zaznamenají přídatné scény MP4, a zbývající čas nahrávání v této paměti.	82
 , 	Rychlost snímání	115
 , 	Formát videa	79
 ,  ,  ,  , 24Mbps , 17Mbps , 4Mbps	Kvalita videa	79





\* Pouze .

## Dolní část obrazovky

Ikona	Popis/funkce	📖
	Tlačítko [  ]: Zhotoví fotografii	54
FILTER 1 až FILTER 5	Tlačítko [FILTER]: Změna filtru filmového vzhledu	87
 (výchozí)	Přizpůsobitelné tlačítko: Ikona uvnitř tlačítka se mění v závislosti na momentálně přiřazené funkci/nastavení.	229





















## Dolní část obrazovky (pokr.)

Ikona	Popis/funkce	Ikona
	Zaostření a expozice zablokovány (dočasně během pořízení fotografie)	54
	Tlačítko [OFF]: Zrušení funkce sledování	104
	Indikátor hladiny audio	237
	<p>Tlačítko [📷]: Otevře nabídku [📷 Hlavní funkce].</p> <ul style="list-style-type: none"> <li>• Když je režim filmování nastaven na 😊, funkce tlačítka se automaticky nastaví na [👉 Dekorace] a nelze ji změnit.</li> </ul>	234

## ■ Režim přehrávání (během přehrávání)









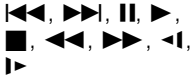

## Horní část obrazovky

Ikona	Popis/funkce	
Upravit, 	Tlačítko [Upravit]: Otevře nabídku [Upravit]. Aktivována funkce Zamknout soubory.	238 70
	Provoz paměťové karty	247
	<b>HFR706</b> karta FlashAir. V případě chyby karty FlashAir se zobrazí  . Zkontrolujte kartu FlashAir.	232
 0:00:00*,  0:00:00	Vybraná paměť pro přehrávání a doba přehrávání scény (hodiny : minuty : sekundy)	–
 00/00*,  00/00	Vybraná paměť pro přehrávání a aktuální fotografie / celkový počet fotografií	–
 , 	Formát videa	79
 ,  ,  ,  ,  ,  , 	Kvalita videa	79
000	Číslo scény	–
000-0000	Číslo souboru	230

\* Pouze **HFR78/R77/R76**.



## Dolní část obrazovky

Ikona	Popis/funkce	
Pro filmy: 	Ovládací tlačítka pro přehrávání	68
Pro fotografie: 	Tlačítko [▶]: Prezentace	130
	Tlačítko [🏁]: Návrat na indexové zobrazení [📷]	71
	Tlačítko [🏠]: Přeskakování fotografií	73
	Tlačítko [🎵]: Nastavení hlasitosti a rovnováhy podkladové hudby	126
	Tlačítko [📷]: Zachyťte aktuální políčko a uložte ho jako obrazový soubor	125
	Tlačítko [👉]: Dekorace	102
	Tlačítko [📹]: Zachycení videomomentkové scény	123
00:00 dop. 1.Led.2016	Datum a čas záznamu	223



### Provoz paměťové karty

- Záznam, ■ Pohotovostní režim záznamu,
- 📖 Předtočení (📖 236), ▶ Přehrávání, || Pauza přehrávání,
- ▶▶ Rychlé přehrávání, ◀◀ Rychlé obrácené přehrávání,
- ▶ Pomalé přehrávání, ◀ Pomalé obrácené přehrávání,
- ||▶ Posun snímku vpřed, ◀|| Posun snímku vzad.

### Zbývající kapacita akumulátoru

- Ikona ukazuje hrubý odhad zbývající kapacity nabití napájecího akumulátoru. Vedle ikony se zobrazí odhadovaná zbývající doba nahrávání/přehrávání (v minutách).
- Když se objeví červená ikona , napájecí akumulátor je vybitý. Vyměňte napájecí akumulátor za plně nabitý.
- Skutečné nabití baterie nemusí odpovídat zobrazení na displeji; závisí to na stavu videokamery nebo akumulátoru.



### Odstraňování problémů

V případě problému s videokamerou postupujte podle dále uvedených pokynů pro jejich odstranění. Občas může mít příčina toho, co považujete za chybnou funkci videokamery, jednoduché řešení – než přejdete k podrobnějším problémům a řešením, projděte si nejdříve část v rámečku „KONTROLOVAT JAKO PRVNÍ“. Pokud problém přetrvává, obraťte se na servisní středisko Canon.

#### KONTROLOVAT JAKO PRVNÍ

##### Napájení

- Je akumulátor nabitý? Je kompaktní napájecí adaptér správně připojen k videokameře? (📖 25)

##### Záznam

- Zapnuli jste videokameru a nastavili ji do režimu záznamu? (📖 50, 54) Pokud chcete nahrávat na paměťovou kartu, je kompatibilní karta správně vložena do videokamery? (📖 30)

##### Přehrávání

- Zapnuli jste videokameru a nastavili ji do režimu přehrávání? (📖 65, 71) Pokud chcete přehrávat záznamy z paměťové karty, je kompatibilní karta správně vložena do videokamery? (📖 30) Obsahuje nějaké záznamy?

### Napájení

---

Videokamera se nezapne nebo se sama vypne.

- Napájecí akumulátor je vybitý. Napájecí akumulátor vyměňte nebo nabijte.
- Vyjměte napájecí akumulátor a řádně jej vložte.





### Nelze nabít napájecí akumulátor.

- Zajistěte, aby byla videokamera vypnutá, jen tak může nabíjení začít.
- Teplota napájecího akumulátoru je mimo provozní rozsah (přibl. 0–40 °C). Vyměňte napájecí akumulátor, studený akumulátor ohřejte, horký akumulátor nechejte zchladnout a zopakujte znovu dobíjení.
- Napájecí akumulátor nabíjejte v rozmezí teplot přibl. 0 °C až 40 °C.
- Napájecí akumulátor je poškozen. Vyměňte napájecí akumulátor.
- Videokamera nemůže komunikovat s připojeným napájecím akumulátorem. Napájecí akumulátory nedoporučené společností Canon pro tuto videokameru nelze v této videokameře nabíjet.
- Pokud používáte napájecí akumulátor doporučený společností Canon pro tuto videokameru, může být problém s napájecím akumulátorem. Obratě se na servisní středisko Canon.

### Z kompaktního napájecího adaptéru je něco slyšet.

- Pokud je kompaktní napájecí adaptér zapojen do sítě, vydává slabý zvuk. Nejedná se o chybnou funkci.

### Napájecí akumulátor se vybíjí extrémně rychle i při normálních teplotách.

- Akumulátor může být u konce své životnosti. Kupte si nový napájecí akumulátor.

## Záznam





---

### Stisknutí **[START/STOP]** nespustí záznam.

- Nelze nahrávat v době, kdy videokamera zapisuje předchozí záznamy do paměti (když svítí nebo bliká indikátor ACCESS). Vyčkejte, až videokamera dokončí prováděnou operaci.



## Problém?

- Paměť je plná nebo již obsahuje maximální počet scén AVCHD (3 999 scén). Odstraňte některé záznamy (📖 74) nebo inicializujte paměť (📖 37), abyste uvolnili místo.
- Čísla souborů pro filmy MP4 a fotky dosáhla maximálních hodnot. Uložte si své záznamy (📖 154), nastavte     [Číslování souboru] na [Reset] a inicializujte paměť (📖 37).

**Okamžik, v němž bylo stisknuto tlačítko , neodpovídá začátku/konci záznamu.**

- Mezi stisknutím tlačítka a skutečným začátkem/koncem záznamu je malý interval. Nejedná se o chybnou funkci.

**Videokamera nezaostřuje.**

- Automatické zaostřování pro daný objekt nefunguje. Zaostřete ručně (📖 111).
- Objektiv je špinavý. Vyčistěte objektiv (📖 285).

**Když se objekt rychle pohybuje před objektivem, jeho obraz je mírně deformován.**

- Jde o jev typický pro obrazové snímače CMOS. Pokud se objekt rychle pohybuje před videokamerou napříč scénou, obraz se může jevit mírně zaoblený. Nejedná se o chybnou funkci.

**Změna provozního režimu mezi záznamem (●)/pohotovostním režimem záznamu (■)/přehráváním (▶) je delší než obvykle.**



- Pokud je v paměti velký počet scén, mohou některé operace trvat déle, než je obvyklé. Uložte si své záznamy (📖 154) a inicializujte paměť (📖 37).

**Video nebo fotografie nelze řádně nahrát.**

- K tomuto může dojít časem, když se filmy a fotografie opakovaně nahrávají a mažou. Uložte si své záznamy (📖 154) a inicializujte paměť pomocí volby [Kompletní inicializace] (📖 37).



**Nelze snímat fotografie při záznamu videa.**

- Fotografie nelze pořizovat v režimu filmování  nebo při roztmívání a stmívání scény ( 107).



**Po dlouhodobém používání se videokamera může zahřát na vysokou teplotu.**

- Videokamera se může při dlouhodobém používání zahřát; nejedná se o selhání. Pokud se videokamera zahřívá neobvykle nebo se zahřeje za krátkou chvíli, může to indikovat problém s videokamerou. Obratťe se na servisní středisko Canon.

## Přehrávání

---

**Odstranění scén trvá neobvykle déle.**

- Pokud je v paměti velký počet scén, mohou některé operace trvat déle, než je obvyklé. Uložte si své záznamy ( 154) a inicializujte paměť ( 37).

**Nelze zachytit scénu Videomomentky z filmu.**

- Videomomentkové scény nelze zachytit ze scén MP4 nebo scén zaznamenaných nebo editovaných na jiném zařízení a poté přenesených na paměťovou kartu připojenou k počítači.
- Paměť je plná. Uvolněte místo odstraněním některých záznamů ( 74).

**Když se přehrávají scény/prezentace s podkladovou hudbou, hudební skladba se nepřehrává správně.**

- K tomuto může dojít, když přenesete hudební soubory do paměti po opakovaném záznamu a odstraňování scén (tj. do hodně fragmentované paměti).



Záznamy ve vestavěné paměti (pouze **HFR78/R77/R76**): Inicializujte paměťovou kartu ve videokameře pomocí volby [Kompletní inicializace] (📖 37). Přeneste hudební soubory na paměťovou kartu (📖 301) a poté zkopírujte záznamy, které chcete přehrát, na paměťovou kartu, kterou jste připravili (📖 136). Přehrajte záznamy s podkladovou hudbou z paměťové karty. Abyste se vyhnuli stejnému problému, uložte záznamy ve vestavěné paměti (📖 154) a inicializujte ji pomocí volby [Kompletní inicializace] (📖 37).

Záznamy na paměťové kartě: Uložte své záznamy na počítač (📖 155). Inicializujte paměťovou kartu pomocí volby [Kompletní inicializace] (📖 37). Přeneste hudební soubory na paměťovou kartu (📖 301) a poté zkopírujte všechny své záznamy z počítače zpět na paměťovou kartu.

- Hudební skladby se nebudou přehrávat správně, pokud došlo k přerušení připojení během přenosu hudebních souborů na paměťovou kartu. Hudební skladby smažte a přeneste hudební soubory znovu.
- Přenosová rychlost použité paměťové karty je příliš nízká. Použijte doporučenou paměťovou kartu (📖 29).

**Nelze rozdělit scény.**

- Paměť je plná. Uvolněte místo odstraněním některých záznamů (📖 74).

**Jednotlivé scény/fotografie v indexovém zobrazení nelze označit zaškrtnutím znaménkem ✓.**

- Nelze individuálně vybrat více než 100 scén/fotografií. Vyberte [Všechny scény] nebo [Všechny snímky] namísto volby [Vybrat].



## Indikátory a zobrazované informace

 se zobrazí na obrazovce (červeně).

- Napájecí akumulátor je vybitý. Vyměňte napájecí akumulátor za plně nabitý.

 se zobrazí na obrazovce (červeně).

- Videokamera nekomunikuje s nasazeným napájecím akumulátorem, proto nelze zobrazit zbývajících úroveň nabití akumulátoru.

 se zobrazí na obrazovce (červeně).

- Došlo k chybě paměťové karty. Vypněte videokameru. Paměťovou kartu vyjměte a vložte znovu. Pokud se neobnoví normální stav, inicializujte paměťovou kartu.

 (červeně) a [Konec] se zobrazí na obrazovce.

- Paměťová karta je plná. Vyměňte paměťovou kartu nebo smažte některé záznamy ( 74), abyste uvolnili místo na paměťové kartě.

Indikátor ACCESS nezhasne ani po zastavení záznamu.

- Scéna se nahrává do paměti. Nejedná se o chybnou funkci.

Červený indikátor POWER/CHG bliká rychle (jedno bliknutí v intervalech 0,5 sekundy).

- Teplota napájecího akumulátoru je mimo provozní rozsah (přibl. 0–40 °C). Vyjměte napájecí akumulátor, studený akumulátor ohřejte, horký akumulátor nechejte zchladnout a zopakujte znovu dobíjení.
- Napájecí akumulátor nabíjejte v rozmezí teplot přibl. 0 °C až 40 °C.
- Napájecí akumulátor je poškozen. Použijte jiný napájecí akumulátor.
- Nabíjení se zastavilo v důsledku závady kompaktního napájecího adaptéru nebo napájecího akumulátoru. Obratě se na servisní středisko Canon.







### Obráz a zvuk







#### Videokamera vydává rachotivý zvuk.

- Pokud tento zvuk není slyšet, když je videokamera v režimu nahrávání, je způsoben posunem částí vnitřní optické soustavy objektivu. Nejedná se o chybnou funkci.

#### Obrázovka je příliš tmavá.

- LCD obrazovka byla ztlumena. Změňte nastavení     [Podsvětlení LCD] na [Normální] nebo [Jasně].

#### Obrázek na obrazovce vypadá příliš tmavý.

- Nastavili jste režim filmování na  nebo přehráváte scénu zaznamenanou v režimu  s vypnutou funkcí asistenta zobrazení. Nastavte     [ Asistent zobrazení.] na [Zapnout].

#### Informace se opakovaně zobrazují a nezobrazují.

- Napájecí akumulátor je vybitý. Napájecí akumulátor vyměňte nebo nabijte.
- Vyměňte napájecí akumulátor a vložte ho správně.





#### Na obrazovce se zobrazují abnormální znaky a videokamera nepracuje obvyklým způsobem.

- Vyměňte napájecí akumulátor a po chvíli ho opět vložte.

#### Na obrazovce je obrazový šum.

- Zajistěte, aby se kamera nacházela v dostatečné vzdálenosti od zařízení, která generují silná elektromagnetická pole (plazmové televize, mobilní telefony atd.).

#### Na obrazovce se objevují vodorovné pruhy.

- Jde o jev charakteristický pro obrazové snímače CMOS, který vzniká při snímání za osvětlení určitými typy zářivkových, rtuťových nebo sodíkových světel. Nejedná se o chybnou funkci. Pro potlačení tohoto jevu změňte nastavení     [Redukce blikání].





## Problém?

Zvuk je zkreslen nebo je zaznamenán slabě.

- Záznamy pořízené na velmi hlučných místech (např. ohňostroje nebo koncerty) mohou mít zkreslený zvuk nebo nemusí být zvuk zaznamenán ve skutečné hlasitosti. Nejedná se o chybnou funkci. Upravte záznamovou úroveň zvuku ručně (📖 237).

Obraz je zobrazován správně, ale z vestavěného reproduktoru nevychází zvuk.

- Hlasitost reproduktoru je vypnuta. Upravte hlasitost (📖 68).
- Je-li k videokameře připojen dodávaný vysokorychlostní kabel HDMI nebo volitelný stereofonní videokabel STV-250N, odpojte ho.
- Zdířka AV OUT/🔊 je nastavena jako výstup pro sluchátka. Nastavte  ➡  ➡ [AV/Sluchátka] na [AV].

Ze zdířky AV OUT/🔊 (sluchátka) nevystupuje zvuk.

- **HFR78/R77/R76** Ze zdířky AV OUT/🔊 nevystupuje žádný zvukový signál, když jsou používány Wi-Fi funkce.

## Paměťová karta a příslušenství

Nelze vložit paměťovou kartu.





- Paměťová karta není správně zorientována. Paměťovou kartu obraťte a vložte ji do otvoru znovu.

Na paměťovou kartu nelze nahrávat.

- Paměťová karta je plná. Uvolněte místo na kartě tím, že odstraníte některé záznamy (📖 74), nebo paměťovou kartu vyměňte.
- Před prvním použitím ve videokameře inicializujte paměťovou kartu pomocí možnosti [Kompletní inicializace] (📖 37).
- Spínač LOCK na paměťové kartě je nastaven do polohy zabraňující nechtěnému smazání. Změňte pozici spínače LOCK.



## Problém?

- Abyste mohli zaznamenávat filmy na paměťovou kartu, musí být použita kompatibilní paměťová karta (📖 29).
- Čísla složek a souborů pro filmy MP4 a fotografie dosáhla maximálních hodnot. Vložte novou paměťovou kartu a nastavte     [Číslování souboru] na [Reset].

## Připojení k externím zařízením

### Na televizní obrazovce je obrazový šum.

- Používáte-li videokameru v místnosti, kde se nachází televizor, zachovávejte dostatečnou vzdálenost mezi kompaktním napájecím adaptérem a napájecím a anténním kabelem televizoru.

### Na obrazovce televizoru není obraz ani z něj nevychází zvuk.

- Videovstup na televizoru není nastaven na videozdíčku, do níž jste připojili videokameru. Vyberte správný videovstup.
- Odpojte dodávaný vysokorychlostní kabel HDMI a potom obnovte připojení nebo videokameru vypněte a znovu zapněte.
- Ze zdířky AV OUT/ nebude vystupovat video, když je k videokameře připojen HDMI kabel. Odpojte dodávaný vysokorychlostní HDMI kabel.
- **HFR78/R77/R76** Při použití Wi-Fi funkcí nebude z videokamery vystupovat obraz a zvuk.

### Obrázek na obrazovce televizoru vypadá příliš tmavý.

- Možná přehráváte scény zaznamenané v režimu . Zvyšte jas na televizoru, obrazovce počítače nebo použitém zařízení nebo použijte obrazový režim televizoru s jasnějším nastavením.





## Problém?

Počítač videokameru nerozpozná, přestože je připojena správně.

- Odpojte USB kabel a videokameru vypněte. Za chvíli videokameru zapněte a obnovte připojení.
- Připojte videokameru k jinému USB portu na počítači.

CameraWindow se nespustí automaticky.

- CameraWindow se automaticky nespustí na některých verzích Mac OS X. V takovém případě software spustíte kliknutím na ikonu Camera-Window v docku.







Nelze uložit záznamy do počítače

- Pokud je na paměťové kartě příliš mnoho záznamů (Windows – 2 500 nebo více fotografií / scén MP4, Mac OS – 1 000 nebo více fotografií / scén MP4), může se stát, že se vám nepodaří přenést záznamy do počítače. Zkuste pro přenos záznamů na paměťovou kartu použít čtečku karet.

Pouze **HFR78/R77/R76**: Chcete-li přenést záznamy z vestavěné paměti, zkopírujte je nejdříve na paměťovou kartu (📖 136).

**HFR78/R77/R76** Po přiložení dotykového bodu NFC videokamery k dotykovému bodu zařízení kompatibilního s technologií NFC není toto zařízení správně rozpoznáno.

- Srovnejte středy dotykových bodů na videokameře a druhém zařízení. Pokud nedojde k žádné reakci, zkuste dotýkajícími se zařízeními pohybovat.
- Funkce NFC může být vypnuta. Nastavte     [NFC] na [Zapnout].



## HFR78/R77/R76 Wi-Fi funkce

Přečtěte si také návod k používání přístupového bodu a jiných zařízení, která budete používat.

### Nelze se připojit k přístupovému bodu.

- Zkontrolujte, zda přístupový bod správně funguje.
- Efektivní komunikační rozsah mezi videokamerou a přístupovým bodem se může lišit v závislosti na síle bezdrátového signálu. Zkuste používat videokameru umístěnou blíže k přístupovému bodu.
- Abyste zabránili rušení, používejte videokameru dále od zařízení, která vyzařují elektromagnetické vlny (bezdrátové telefony, mikrovlnné trouby atd.).
- Wi-Fi sítě s tzv. stealth funkcí, které nevysílají své jméno sítě (SSID), videokamera během nastavování Wi-Fi sítě nerozpozná. Proveďte nastavení ručně (📖 208) nebo vypněte stealth funkci přístupového bodu.

### Bezdrátové přehrávání na počítači nebo podobném zařízení není kvalitní.

- Přehrávání může být nekvalitní také kvůli nastavení a schopnosti přístupového bodu. Zkuste videokameru použít blíže přístupovému bodu a odstraňte jakékoli objekty nebo překážky mezi nimi.
- Připojte počítač k přístupovému bodu s pomocí LAN kabelu.
- Vypněte bezdrátové funkce blízkých bezdrátových zařízení (Wi-Fi, Bluetooth), kromě funkcí počítače nebo podobného zařízení, které používáte pro přehrávání.
- Přepněte bezdrátový přístupový bod na IEEE 802.11n. Podrobné informace najdete v jeho návodu k používání.







## Problém?

- Pokud provedení těchto kroků tento problém nevyřeší, příčinou mohou být specifické podmínky dané okolní oblastí. Pro připojení videokamery k televizoru použijte dodávaný vysokorychlostní HDMI kabel (📖 152).

### Během přenosu souborů došlo k přerušení bezdrátového připojení.

- V cílovém místě pro přenos mohou zůstat nekompletní soubory. Pokud v cílovém místě přenosu zůstanou neúplné soubory, zkontrolujte obsah a před jejich odstraněním se ujistěte, že je můžete odstranit.
- Vyberte [Nové soubory] a proveďte přenos souborů znovu.

### Nelze ukončit bezdrátové připojení k videokameře.

- Resetování nastavení videokamery pomocí volby     [Resetovat vše] resetuje název sítě a hesla videokamery. vymažte ze zařízení iOS nebo Android předchozí nastavení sítě videokamery a pokuste se zařízení znovu připojit k videokameře.

### Obrazovka Přehrávání prohlížečem se ve webovém prohlížeči nezobrazuje korektně.

- Zařízení, operační systém nebo webový prohlížeč nemusí být podporovány. Zkuste použít jiný webový prohlížeč nebo zařízení s jiným operačním systémem.
- V nastavení webového prohlížeče povolte JavaScript a soubory cookie. Podrobné informace naleznete v modulech nápovědy nebo online dokumentaci použitého webového prohlížeče.



### Seznam hlášení (v abecedním pořadí)

**HFR78/R77/R76** Na následujících stránkách naleznete podčásti věnující se zprávám, které se objevují při použití externího pevného disku (📖 271), Wi-Fi funkcí (📖 271) nebo webových služeb (📖 277).





#### Dobijte akumulátor

- Napájecí akumulátor je vybitý. Dobijte akumulátor.

Doporučuje se použít nastavení vyššího jasu na TV během přehrávání.

- Při přehrávání scén nahraných v režimu  na televizoru nebo externím monitoru doporučujeme použít režim jasného obrazu nebo zvýšit jas televizoru, monitoru počítače nebo jiné obrazovky.

#### Chyba v názvu souboru

- Číslo složek a souborů dosáhla maximálních hodnot. Uložte si své záznamy a nastavte     [Číslování souboru] na [Reset]. Poté inicializujte paměť (📖 37) nebo odstraňte všechny filmy MP4 a fotografie (📖 74).

#### **HFR78/R77/R76** Chyba vestavěné paměti

- Vestavěnou paměť nelze přečíst. Obráťte se na servisní středisko Canon.

**HFR78/R77/R76** Chyba zápisu do vestavěné paměti Pokusit se obnovit data?

- Pokud došlo nedopatřením k přerušení napájení v době, kdy videokamera zapisovala do vestavěné paměti, toto hlášení se zobrazí při příštím spuštění videokamery. Výběrem [Ano] se pokuste obnovit záznamy.



### **Chyba zápisu na paměťovou kartu Pokusit se obnovit data?**

- Toto hlášení se zobrazí při příštím spuštění videokamery, pokud došlo nedopatřením k přerušení napájení v době, kdy videokamera zapisovala na paměťovou kartu. Výběrem [Ano] se pokuste obnovit záznamy. Pokud jste do videokamery vložili paměťovou kartu, na níž jsou scény zaznamenané jiným zařízením, doporučujeme vám výběr volby [Ne].

### **Inicializovat pouze pomocí kamery**

- Nastal problém se systémem souborů, který brání přístupu k paměti. Inicializujte paměť touto videokamerou (📖 37).

### **Je třeba obnovit soubory z paměťové karty. Změňte pozici „LOCK“ klapky**

- Toto hlášení se zobrazuje při příštím spuštění videokamery, když nedopatřením došlo k přerušení napájení v době, kdy videokamera zapisovala na paměťovou kartu a později došlo ke změně polohy spínače LOCK na kartě do polohy bránící smazání. Změňte pozici spínače LOCK.

### **Kryt paměťové karty je otevřený**

- Po vložení paměťové karty zavřete kryt slotu na paměťovou kartu.

### **LCD displej je ztlumen Použijte nastavení [Podsvětlení LCD] ke změně jasu**

- Změňte nastavení     [Podsvětlení LCD] na [Normální] nebo [Jasný].

### **Může se stát, že na tuto paměťovou kartu nelze nahrávat filmy**

- Může se stát, že nebudete moci nahrávat videa na paměťovou kartu, která nemá hodnocení CLASS nebo CLASS 2. Vyměňte paměťovou kartu za jinou s parametrem CLASS 4, 6 nebo 10.



### Na tuto paměťovou kartu nelze filmovat

- Filmy nelze nahrávat na paměťovou kartu 64 MB nebo menší. Použijte doporučenou paměťovou kartu (📖 29).

### Na tuto paměťovou kartu nelze filmovat Inicializovat pouze pomocí kamery

- Paměťová karta ve videokameře byla inicializována na počítači. Inicializujte paměťovou kartu touto videokamerou (📖 37).

### **HF R78/R77/R76** Na vestavěnou paměť nelze nahrávat filmy

#### Inicializovat pouze pomocí kamery

- Vestavěnou paměť videokamery se nedaří správně rozpoznat. Inicializujte vestavěnou paměť touto videokamerou (📖 37).

### Nahrávání bylo zastaveno v důsledku nedostatečné rychlosti zápisu na paměťovou kartu.

- Přenosová rychlost dat byla pro použitou paměťovou kartu příliš vysoká a nahrávání bylo zastaveno. Vyměňte paměťovou kartu za kartu s hodnocením CLASS 4, 6 nebo 10 (CLASS 6 nebo 10, pokud nahráváte filmy s kvalitou videa 50P nebo 35 Mb/s).
- Po opakovaném záznamu a odstraňování scén (při fragmentované paměti) může zápis dat na paměťovou kartu trvat delší dobu a záznam se může zastavit. Uložte si své záznamy (📖 154) a inicializujte paměťovou kartu pomocí volby [Kompletní inicializace] (📖 37).

### Nedostatek prostoru

- Odstraňte některé záznamy na paměťové kartě (📖 74).
- Nastavte kvalitu videa na [Dlouhohrající přehráv.] (LP nebo 4 Mb/s) (📖 79).



### Nelze komunikovat s bateriemi. Používat i nadále tyto baterie?

- Připojili jste napájecí akumulátor, který Canon nedoporučuje používat s touto videokamerou.
- Pokud používáte napájecí akumulátor doporučený společností Canon pro tuto videokameru, může být problém s videokamerou nebo napájecím akumulátorem. Obráťte se na servisní středisko Canon.

### **HFR78/R77/R76** Nelze kopírovat

- Celková velikost vámi vybraných scén ke kopírování přesahuje dostupné volné místo na paměťové kartě. Odstraňte nějaké záznamy z paměťové karty (📖 74) nebo snižte počet scén ke kopírování.
- Paměťová karta již obsahuje maximální počet scén AVCHD (3 999 scén). Uvolněte místo odstraněním některých scén (📖 74).

### Nelze načíst plátno

- Soubor plátna uložený v paměti je poškozen.
- Data plátna nelze číst ze souborů pláten vytvořených na jiných zařízeních a poté přenesených na paměťovou kartu připojenou k počítači.

### **HFR78/R77/R76** Nelze načíst vestavěnou paměť



- Nastal problém s vestavěnou pamětí. Obráťte se na servisní středisko Canon.





## Nelze nahrávat

- Videomomentkové scény nelze zachytit ze scén zaznamenaných nebo editovaných na jiném zařízení a poté přenesených na paměťovou kartu připojenou k počítači.
- Nastal problém s pamětí. Pokud se toto hlášení zobrazuje často bez zjevné příčiny, obraťte se na servisní středisko Canon.



## **HF R78/R77/R76** Nelze nahrávat Nelze načíst vestavěnou paměť

- Nastal problém s vestavěnou pamětí. Uložte si své záznamy ( 154) a inicializujte vestavěnou paměť pomocí volby [Kompletní inicializace] ( 37). Pokud problém přetrvává, obraťte se na servisní středisko Canon.

## Nelze nahrávat Zkontrolujte paměťovou kartu

- Problém s paměťovou kartou. Uložte si své záznamy ( 154) a inicializujte paměťovou kartu pomocí volby [Kompletní inicializace] ( 37). Pokud problém přetrvává, použijte jinou paměťovou kartu.

## Nelze obnovit data

- Nelze obnovit poškozený soubor. Uložte si své záznamy ( 154) a inicializujte paměť ( 37).

## Nelze přehrát

- Může se stát, že nebudete moci přehrát scény, které jste pořídili jinými zařízeními, a ani obrazové soubory vytvořené nebo editované na počítači a následně přenesené na paměťovou kartu připojenou k počítači.
- Nastal problém s pamětí. Pokud se toto hlášení zobrazuje často bez zjevné příčiny, obraťte se na servisní středisko Canon.





### **HFR78/R77/R76** Nelze přehrát Nelze načíst vestavěnou paměť

- Nastal problém s vestavěnou pamětí. Inicializujte vestavěnou paměť pomocí volby [Kompletní inicializace] (📖 37). Pokud problém přetrvává, obraťte se na servisní středisko Canon.

### **Nelze přehrát** Zkontrolujte paměťovou kartu

- Problém s paměťovou kartou. Inicializujte paměťovou kartu pomocí volby [Kompletní inicializace] (📖 37). Pokud problém přetrvává, použijte jinou paměťovou kartu.

### **Nelze přehrát filmy na této paměťové kartě.**

- Vídea nelze přehrávat z paměťové karty 64 MB nebo menší. Použijte doporučenou paměťovou kartu (📖 29).

### **Nelze přehrát filmy na této paměťové kartě. Inicializovat pouze pomocí kamery**

- Paměťová karta ve videokameře byla inicializována na počítači. Inicializujte paměťovou kartu touto videokamerou (📖 37).

### **HFR78/R77/R76** Nelze přehrát filmy z vestavěné paměti. Inicializovat pouze pomocí kamery

- Vestavěnou paměť videokamery se nedaří správně rozpoznat. Inicializujte vestavěnou paměť touto videokamerou (📖 37).



### Nelze převést scénu

- Scény MP4, jejichž rozlišení je menší než rozlišení nastavené volbou [Kvalita převodu], nelze převést.
- **HFR78/R77/R76** Scény s kvalitou videa 4 Mb/s a scény nahrané pomocí záznamu pomalého a rychlého pohybu nelze převést na scény rychlého pohybu.
- Scény, které byly zaznamenány jiným zařízením a poté přeneseny na paměťovou kartu připojenou k počítači, nelze převést do formátu MP4.

### Nelze převést scény nahrané s 50P

- Scény nahrané s 50P nelze převést do formátu MP4 nebo na scény rychlého pohybu (pouze **HFR78/R77/R76**).

### Nelze rozpoznat data

- Videokamera nemůže přehrát scény zaznamenané při konfiguraci videa, která není podporována (NTSC). Záznamy přehrajte na zařízení, na němž byly původně pořízeny.

### Nelze uložit plátno

- Vaše kresby funkce [Pera a razítka] nelze uložit do paměti. Uložte si své záznamy (📖 154) a inicializujte paměť (📖 37).

### Některé scény se nepodařilo smazat.

- Video chráněná/editovaná na jiných zařízeních a následně přenesená na paměťovou kartu připojenou k počítači nelze touto videokamerou odstranit.

### Paměť. karta Nelze rozpoznat data

- Paměťová karta obsahuje scény zaznamenané při konfiguraci videa, která není podporována (NTSC). Záznamy na paměťové kartě přehrávejte na zařízení, na němž byly pořízeny.



### **HF R78/R77/R76** Paměť. karta Počet scén již dosáhl maxima.

- Paměťová karta již obsahuje maximální počet scén AVCHD (3 999 scén), nelze na ni kopírovat žádné další scén. Uvolněte místo odstraněním některých scén (📖 74).

### Paměťová karta je ochráněná proti zápisu

- Spínač LOCK na paměťové kartě je nastaven do polohy zabraňující nechtěnému smazání. Změňte pozici spínače LOCK.

### Paměťová karta je plná

- Uvolněte místo na kartě tím, že odstraníte některé záznamy (📖 74), nebo paměťovou kartu vyměňte.

### Paměťová karta není vložena

- Vložte do videokamery kompatibilní paměťovou kartu (📖 30).
- Je možné, že jste paměťovou kartu nevložíli správně. Paměťovou kartu zcela zasuňte do slotu na paměťovou kartu (dokud neuslyšíte cvaknutí).

### Počet scén již dosáhl maxima.

- Bylo dosaženo maximálního počtu AVCHD scén (3 999 scén). Uvolněte místo odstraněním některých scén (📖 74).

### Pravidelně si zálohujte nahrávky

- Toto hlášení se může zobrazit po zapnutí videokamery. V případě selhání může dojít ke ztrátě záznamů, proto své záznamy pravidelně ukládejte (📖 154).

### Pro nahrávání videa na tuto paměťovou kartu je doporučeno použít jinou kvalitu záznamu než [Záznam 50P].

- Při použití paměťové karty s označením CLASS 4 se může stát, že záznam videa nebude možný při použití volby kvality videa 50P nebo 35 Mb/s.



Pro nahrávání videa na tuto paměťovou kartu je doporučeno použít režim [Dlouhohrající přehráv.].

- Při použití paměťové karty s označením CLASS 2 se může stát, že záznam videa nebude možný při použití jiné volby kvality videa než LP nebo 4 Mb/s.

**Příliš mnoho fotek a MP4 filmů. Odpojte kabel USB.**

- Odpojte kabel USB. Zkuste použít čtečku paměťových karet nebo snížit počet fotografií a filmů na paměťové kartě pod 2 500 (Windows) nebo 1 000 (Mac OS) a poté obnovte připojení.
- **HFR78/R77/R76** Zkopírujte fotografie a filmy MP4 na paměťovou kartu a zkuste použít čtečku karet.
- Pokud se dialogový rámeček zobrazil na monitoru počítače, zavřete jej. Odpojte USB kabel a po chvíli obnovte připojení.

**Scéna nahraná jiným zařízením. Scénu nelze přehrát.**

- Touto videokamerou nelze přehrávat scény, které nebyly zaznamenány touto videokamerou a byly přeneseny na paměťovou kartu připojenou k počítači.

**Scéna natočena na jiném přístroji. Tuto scénu nelze rozdělit.**

- Touto videokamerou nelze rozdělovat scény, které nebyly zaznamenány touto videokamerou a byly přeneseny na paměťovou kartu připojenou k počítači.
- Scény, které byly editovány s pomocí softwaru, nelze rozdělit.

**Scénu nelze stříhnout**

- Scény, které byly zkopírovány na kartu SDXC (pouze **HFR78/R77/R76**) a scény, které byly zaznamenány nebo editovány jinými zařízeními a poté přeneseny na paměťovou kartu připojenou k počítači, nelze touto videokamerou stříhat.



### Tento snímek nelze zobrazit

- Může se stát, že nebudete moci zobrazit fotografie, které jste pořídili jinými zařízeními, a ani obrazové soubory vytvořené nebo editované na počítači a následně přenesené na paměťovou kartu připojenou k počítači.

### Tuto scénu nelze rozdělit

- Scénu nebylo možné rozdělit, protože interní datový protokol správy scén je plný. Odstraňte některé scény a fotografie (📖 74) a znovu se pokuste rozdělit scénu.

### Úloha je v průběhu. Neodpojujte zdroj napájení.

- Videokamera aktualizuje paměť. Počkejte do skončení operace. Do té doby nevyjímejte napájecí akumulátor.

### Uzavřete dvířka slotu paměťové karty.



- Kryt slotu na paměťovou kartu videokamery byl otevřen, když byla videokamera připojena k volitelné stanici CS100 Connect Station. Zavřete kryt.

### **HFR78/R77/R76** Vestavěná paměť je plná





- Vestavěná paměť je plná (na obrazovce se zobrazí červeně 📺 a [End]). Uvolněte místo odstraněním některých záznamů (📖 74). Popřípadě si uložte své záznamy (📖 154) a inicializujte vestavěnou paměť (📖 37).



### Zkontrolujte paměťovou kartu

- Nelze přistupovat na paměťovou kartu. Zkontrolujte paměťovou kartu a ujistěte se, že je správně vložena.
- Došlo k chybě paměťové karty. Videokamera nemůže nahrávat na paměťovou kartu nebo z ní číst. Zkuste paměťovou kartu vyjmout a znovu vložit, nebo použít jinou paměťovou kartu.
- Do videokamery jste vložili kartu MultiMedia Card (MMC). Použijte doporučenou paměťovou kartu (📖 29).
- Jestliže se po zmizení hlášení zobrazí  v červené barvě, proveďte následující: Vypněte videokameru a paměťovou kartu vyjměte a vložte znovu. Jestliže  změní barvu zpět na zelenou, můžete znovu spustit záznam/přehrávání. Pokud problém přetrvává, uložte si své záznamy (📖 154) a inicializujte paměťovou kartu (📖 37).

### Zkontrolujte připojené zařízení.

- Videokamera byla připojena k jinému zařízení, než jaké je vybráno nastavením     [Druh USB připojení]. Upravte toto nastavení tak, aby odpovídalo zařízení, které chcete použít, a znovu k němu připojte videokameru.

### Zkontrolujte, zda je otevřen kryt objektivu.

- Posuňte přepínač krytu objektivu dolů.

### Zvolte požadované číslo scény

- Velký počet scén má stejné datum záznamu, ale různé kontrolní informace. K tomu může například dojít, když video snímáte v oblasti mezinárodní datové hranice. Výběrem čísla zobrazte příslušnou skupinu scén.



### **HF R78/R77/R76** Seznam hlášení pro připojení k externímu pevnému disku

---

#### **Chyba zápisu na externí disk**

- Toto hlášení se zobrazí při příštím spuštění videokamery, pokud v době, kdy videokamera zapisovala na externí pevný disk, došlo nedopatřením k přerušení napájení. Výběrem [Ano] se pokuste obnovit záznamy.

#### **Rychle smaže všechny soubory a odstraní oddíly z externího pevného disku. Inicializovat?**

- Pokud pevný disk inicializujete, dojde ke ztrátě všech dat, která obsahuje, včetně jakýchkoli oddílů. Podle potřeby si data zazálohujte a poté pevný disk inicializujte s pomocí videokamery.

### **HF R78/R77/R76** Seznam hlášení pro Wi-Fi funkce

---

Přečtěte si také návod k používání přístupového bodu a jiných zařízení, která budete používat.

#### **Another user is already controlling the camcorder. Try again later./ Videokameru již ovládá jiný uživatel. Opakujte později.**

- Toto hlášení se zobrazí na obrazovce Wi-Fi zařízení. K videokameře se snaží připojit více zařízení. Zajistěte, aby se o připojení pokoušelo pouze jedno Wi-Fi zařízení, a poté stiskněte volbu **Znovu**.



### Bezdrátová komunikace nepracuje správně

- Abyste zabránili rušení, používejte videokameru dále od zařízení, která vyzařují elektromagnetické vlny (bezdrátové telefony, mikrovlnné trouby atd.).
- Vypněte videokameru a přístupový bod. Po chvíli je opět zapněte a znovu proveďte nastavení Wi-Fi sítě. Pokud problém přetrvává, obraťte se na servisní středisko Canon.

### Bylo zjištěno několik přístupových bodů. Zkuste operaci znovu.

- Několik přístupových bodů odesílá WPS signál ve stejnou dobu. Zkuste operaci provést znovu později nebo proveďte nastavení s použitím volby [WPS: Kód PIN] nebo [Hledat přístupový bod] (📖 204).

### Chyba Wi-Fi. Nesprávná metoda ověřování.

- Zajistěte, aby videokamera a přístupový bod používaly stejnou metodu ověřování/šifrování a heslo (šifrovací klíč).
- Používá-li přístupový bod filtrování MAC adres, zadejte MAC adresu videokamery na konfigurační obrazovce přístupového bodu.

### Chyba Wi-Fi. Nesprávná metoda šifrování.

- Zajistěte, aby videokamera a přístupový bod používaly stejnou metodu ověřování/šifrování.
- Používá-li přístupový bod filtrování MAC adres, zadejte MAC adresu videokamery na konfigurační obrazovce přístupového bodu.

### Konflikt adresy IP

- Změňte IP adresu videokamery nebo konfliktního zařízení, aby nedošlo k přiřazení stejné IP adresy více zařízením ve stejné síti.





### Kryt paměťové karty je otevřený

- Při přístupu do paměťové karty došlo k otevření krytu paměťové karty. Zastavte používanou Wi-Fi funkci a ukončete Wi-Fi připojení.

### Nebyl nalezen žádný přístupový bod

- Přístupový bod nastavený ve videokameře se nepodařilo nalézt.
- Abyste zabránili rušení, používejte videokameru dále od zařízení, která vyzařují elektromagnetické vlny (bezdrátové telefony, mikrovlnné trouby atd.).
- Dbejte na to, abyste pro Wi-Fi nastavení videokamery použili správný název sítě (SSID) přístupového bodu (📖 207).
- Používá-li přístupový bod filtrování MAC adres, zadejte MAC adresu videokamery na konfigurační obrazovce přístupového bodu.

### Nelze dokončit WPS.

- Vypněte videokameru a přístupový bod. Za chvíli je opět zapněte a zkuste operaci znovu. Pokud problém přetrvává, proveďte nastavení s použitím volby [Hledat přístupový bod] (📖 204).

### Nelze dokončit WPS. Zkuste operaci znovu.

- U některých přístupových bodů je třeba stisknout a přidržet tlačítko Wi-Fi Protected Setup (WPS). Podrobné informace najdete v návodu k používání k příslušnému přístupovému bodu.
- Nezapomeňte stisknout volbu [OK] na obrazovce videokamery do 2 minut od aktivace signálu WPS (Wi-Fi Protected Setup) na přístupovém bodu provedené stisknutím tlačítka nebo zadáním kódu PIN.



### Nelze ověřit Wi-Fi

- Zajistěte, aby videokamera a přístupový bod používaly stejnou metodu ověřování/šifrování a heslo (šifrovací klíč).
- Používá-li přístupový bod filtrování MAC adres, zadejte MAC adresu videokamery na konfigurační obrazovce přístupového bodu.

### Nelze se připojit

- Abyste zabránili rušení, používejte videokameru dále od zařízení, která vyzařují elektromagnetické vlny (bezdrátové telefony, mikrovlnné trouby atd.).

### Nelze se připojit k Connect Station.

- Došlo k chybě při pokusu o párování videokamery se stanicí CS100 Connect Station. Zkontrolujte, zda je stanice připravena navázat spojení, a opatrně znovu přidržte videokameru blízko připojovacího bodu na stanici (📖 192).

### Nelze se připojit k serveru

- Videokamera nemůže získat přístup k externímu serveru používanému pro funkci Sledování v nepřítomnosti. Ujistěte se, že je přístupový bod správně připojen k internetu.
- Zkontrolujte, zda je volba     [Datum/Čas] nastavena na správné datum a čas.



### Nelze získat adresu IP

- Pokud nepoužíváte server DHCP, proveďte připojení pomocí volby [Ruční nastavení] a zadejte IP adresu pomocí volby [Ruční] (📖 208).
- Zapněte server DHCP. Je-li již zapnutý, ujistěte se, zda správně funguje.
- Zajistěte, aby byl rozsah adres pro server DHCP dostatečný.
- Nepoužíváte-li server DNS, nastavte adresu DNS na [0.0.0.0].
- Nastavte IP adresu serveru DNS ve videokameře.
- Zapněte server DNS. Je-li již zapnutý, ujistěte se, zda správně funguje.
- Zajistěte, aby IP adresa serveru DNS a název pro tuto adresu byly správně nastaveny.
- Používáte-li bezdrátový router s bránou, dbejte na to, aby všechna zařízení v síti včetně videokamery měla nastavenou správnou adresu brány.

### Nelze získat globální IP adresu.

- Přístupový bod, ke kterému je videokamera připojena, nemá přiřazenou globální IP adresu. V nastavení WAN síťového routeru zkontrolujte, zda byla globální IP adresa přidělena.
- Několik bezdrátových routerů je připojeno ke stejné domácí síti. Nechte jako přístupový bod fungovat pouze jeden bezdrátový router.

### Nelze zpřístupnit soubory konfigurace

- Vypněte videokameru. Za chvíli ji opět zapněte. Pokud problém přetrvává, obraťte se na servisní středisko Canon.



### Nesprávné číslo portu. Proveďte nastavení znovu.

- Zadané číslo portu nelze použít. V nastavení funkce Sledování v nepřítomnosti (📖 180) změňte číslo portu na port, který není v konfliktu s jinými zařízeními.

### Nesprávné heslo Wi-Fi.

- Heslo (šifrovací klíč) rozlišuje malá a velká písmena, proto dbejte na to, abyste jej zadali správně.

### Přístupový bod není kompatibilní s UPnP.

- V připojené síti nebyl nalezen přístupový bod kompatibilní s UPnP (Universal Plug and Play). Je nutné použít přístupový bod kompatibilní s UPnP. Pokud je přístupový bod kompatibilní, ujistěte se, že je UPnP aktivována.

### Soubory nelze přenést.

- Nastal problém při přenosu souborů na volitelnou stanici CS100 Connect Station. Zkontrolujte, zda se na stanici objevily chyby. Další podrobnosti naleznete v návodu k používání CS100.
- Zkuste videokameru a stanici vypnout. Po chvíli je opět zapněte a obnovte připojení. Pokud problém přetrvává, obraťte se na servisní středisko Canon.

### Uzavření panelu LCD vypne videokameru. Probíhající přenosy souborů budou přerušeny.

- Při bezdrátovém přenosu souborů na volitelnou stanici CS100 Connect Station nechte LCD panel videokamery otevřený.



### Wi-Fi připojení ukončeno

- Abyste zabránili rušení, používejte videokameru dále od zařízení, která vyzařují elektromagnetické vlny (bezdrátové telefony, mikrovlnné trouby atd.).
- Může se stát, že se videokamera nebude moci připojit k přístupovému bodu, bude-li k němu provádět přístup příliš mnoho zařízení. Chvilí počkejte a poté se pokuste znovu provést připojení.

## **HF R78/R77/R76** Seznam hlášení pro webové služby

### Max. dél. odes. film. klipu: X min.

- Pokusili jste se nahrát film, jehož délka překračuje maximální délku povolenou webovou službou (maximální délka se liší podle konkrétní webové služby). Video zkratke a pokuste se je odeslat znovu.

### Nedostatek prostoru na serveru

- Překročili jste množství dat, která lze uložit na serveru CANON iMAGE GATEWAY. Odstraněním některých dat vytvoříte volné místo.

### Nelze se připojit k serveru

- Videokamera se nebyla schopná připojit na server CANON iMAGE GATEWAY. Připojte přístupový bod, jímž je videokamera připojena k internetu.

### Opakujte

- Nastal problém při komunikaci s portálem CANON iMAGE GATEWAY nebo je server dočasně mimo provoz. Zkuste videokameru připojit k serveru znovu. Pokud dojde ke stejné chybě, chvíli vyčkejte a opakujte.



### **Připojte počítač a pomocí spec. softwaru opakujte nastavení**

- Při připojování na server CANON iMAGE GATEWAY došlo k chybě. Zkontrolujte nastavení uložená na portálu CANON iMAGE GATEWAY a zadejte je znovu ve videokameře.

### **Připojte počítač a pomocí spec. softwaru proveďte nastavení**

**Tato služba nemusí být dostupná ve vašem regionu**

- Chcete-li používat webové služby, zadejte ve videokameře nastavení uložená na CANON iMAGE GATEWAY. Nainstalujte software CameraWindow do počítače a nakonfigurujte nastavení pomocí CANON iMAGE GATEWAY.

### **Server je zaneprázdněn Opakujte později**

- Server CANON iMAGE GATEWAY je zaneprázdněný kvůli vysokému počtu uživatelů, kteří se k němu pokoušejí připojit. Ukončete Wi-Fi připojení a pokuste se o ně znovu později.

### **Tento snímek nelze odeslat**

- Pokusili jste se nahrát záznam, jehož typ souboru nebo velikost vybraná webová služba nepodporuje. Zkontrolujte záznam před odesláním.

### **Zkontrolujte nastavení sítě**

- Nastavení sítě ve videokameře nejsou správně nakonfigurována. Zkontrolujte bod připojení, název sítě (SSID) a další nastavení sítě.



# Upozornění k obsluze

## Videokamera

V zájmu zajištění maximální výkonnosti dbejte dále uvedených upozornění.

- **Své záznamy si pravidelně ukládejte.** Nezapomeňte své záznamy pravidelně přenášet na externí zařízení, jako je např. počítač, digitální videorekordér nebo volitelná stanice CS100 Connect Station (📖 154), a ukládat je. Tím ochráníte důležité záznamy pro případ poškození paměti a vytvoříte v paměti volné místo. Společnost Canon odmítá jakoukoliv odpovědnost za ztrátu dat.
- Nikdy nenoste videokameru za LCD panel. LCD panel zavírejte opatrně.
- **S dotykovou obrazovkou zacházejte opatrně.** Netlačte na obrazovku velkou silou a při výběru voleb nepoužívejte kuličková pera nebo jiné nástroje s tvrdým hrotem. Mohli byste poškodit její povrch.
- Nedovolte kontakt s kovovými objekty. Pokud se kovový objekt dostane do kontaktu s dotykovou obrazovkou, může nezvratně způsobit nesprávný provoz videokamery.
- Nedržte videokameru stejným způsobem po dlouhou dobu; mohli byste si způsobit mírná kontaktní popálení. I když se vám nezdá, že je videokamera příliš horká, při delším kontaktu se stejnou částí těla může způsobit zarudnutí pokožky nebo vytvoření puchýřů. Uživatelům s problémy oběhu nebo s velmi citlivou pokožkou nebo při používání videokamery na velmi horkých místech doporučujeme používat stativ.



## Co dělat a co nedělat

- Nenechávejte videokameru na místech s vysokou vlhkostí nebo vysokými teplotami (např. uvnitř automobilu za slunného dne).
- Nepoužívejte videokameru v těsné blízkosti silných elektromagnetických polí, např. nad televizorem nebo poblíž televizoru s plazmovou obrazovkou.
- **HFR78/R77/R76** Nepoužívejte Wi-Fi funkce videokamery v nemocnicích a zdravotnických zařízeních. Nepoužívejte je ani v blízkosti lékařských přístrojů nebo citlivých elektronických zařízení; mohou mít negativní vliv na jejich výkonnost. V případě kardiostimulátorů udržujte videokameru ve vzdálenosti minimálně 22 cm od zařízení. V letadlech používejte Wi-Fi funkce v souladu s pokyny pracovníků posádky.
- **HFR78/R77/R76** Wi-Fi funkce videokamery mohou být rušeny zařízeními, jako jsou mobilní telefony a mikrovlnné trouby. Toto rušení můžete zmírnit tím, že budete videokameru používat v co největší vzdálenosti od těchto zařízení nebo budete Wi-Fi funkce používat v jinou denní dobu.
- Nesměřujte videokameru přímo na zdroj prudkého světla, např. do slunce za slunečného dne nebo na zdroj prudkého umělého osvětlení. Mohlo by to způsobit poškození obrazového snímače nebo vnitřních dílů videokamery. Když videokameru nepoužíváte, mějte objektiv zavřený.
- Videokameru nepoužívejte nebo neskladujte na místech, kde se vyskytuje prach nebo písek. Videokamera není vodotěsná – chraňte ji před vodou, blátem nebo solí. Pokud některá z uvedených látek pronikne do videokamery, může ji anebo objektiv poškodit.
- Pozor na teplo generované osvětlovacími tělesy.





- Videokameru nikdy nerozebírejte. Pokud videokamera nepracuje správně, obraťte se na kvalifikovaného servisního technika.
- S videokamerou zacházejte opatrně. Nevystavujte ji nárazům ani vibracím - mohly by ji poškodit.
- Chcete-li nasadit videokameru na stativ, dbejte na to, aby upevňovací šroub stativu byl kratší než 5,5 mm. Jinak konstruovaný stativ by videokameru mohl poškodit.

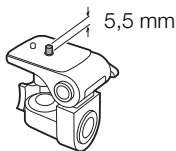

- **Při záznamu videa se snažte zachovat klidný, stabilní záběr.** Nadměrné pohyby s videokamerou při nahrávání a přílišné používání rychlého zoomu a sledování pohybujících se objektů (panning) může způsobit, že natočené scény budou prudké a trhané. V mimořádných případech může přehrávání takto zaznamenaných scén vyvolat nevolnost z pohybu. Pokud k tomu dojde, okamžitě zastavte přehrávání a podle potřeby si udělejte přestávku.

### ■ Dlouhodobé skladování

Předpokládáte-li, že nebudete dlouhodobě videokameru používat, uložte ji na bezprašném místě, kde je nízká vlhkost a teploty pod 30 °C.



## Napájecí akumulátor

### NEBEZPEČÍ!

#### S napájecím akumulátorem vždy zacházejte opatrně.

- Akumulátor nevhazujte do ohně (nebezpečí výbuchu).
  - Napájecí akumulátor nevystavujte teplotám nad 60 °C. Nenechávejte jej poblíž topení nebo v horkých dnech v uzavřeném vozidle.
  - Nikdy akumulátor nerozebírejte ani se nepokoušejte o jeho úpravy.
  - Dbejte na to, aby nedošlo k jeho pádu a nevystavujte ho nárazům.
  - Akumulátor chraňte před vodou.
- Špinavé kontakty mohou zapříčinit nekvalitní propojení napájecího akumulátoru s videokamerou nebo nabíječkou. Kontaktní plochy čistěte suchou látkou.

### ■ Dlouhodobé skladování

- Napájecí akumulátory skladujte na suchém místě s teplotou nepřekračující 30 °C.
- V zájmu dlouhodobé životnosti napájecího akumulátoru akumulátor před uskladněním plně vybijte.
- Alespoň jednou ročně všechny své napájecí akumulátory plně nabijte a vybijte.



### ■ Zbývající doba provozu akumulátoru

Používáte-li napájecí akumulátor, který je kompatibilní se systémem Intelligent System, a zobrazovaná doba zbývající do vybití akumulátoru není správná, dobijte akumulátor. Doba však nemusí být zobrazována správně po velkém počtu opakovaných použití, není-li plně nabitý napájecí akumulátor používán nebo je-li napájecí akumulátor dlouhodobě používán ve vysokých teplotách. Dobu zobrazenou na displeji berete pouze jako orientační hodnotu.

### Paměťová karta

- Doporučujeme zálohovat záznamy na paměťové kartě do počítače. Data se mohou poškodit nebo ztratit v důsledku závad na paměťové kartě nebo vlivem statické elektřiny. Společnost Canon odmítá jakoukoliv odpovědnost za ztrátu a poškození dat.
- Nedotýkejte se kontaktů na kartě a ani je nevystavujte nečistotě nebo prachu.
- Paměťové karty nepoužívejte na místech se silným magnetickým polem.
- Nenechávejte paměťové karty na místech s vysokou vlhkostí nebo teplotou vzduchu.
- Paměťové karty nerozebírejte, neohýbejte, nenamáčejte a zabraňte, aby spadly nebo byly vystaveny nárazům.
- Před vložením zkontrolujte orientaci paměťové karty. Vkládáním paměťové karty do slotu silou, když není správně zorientována, můžete poškodit paměťovou kartu nebo videokameru.
- Na paměťovou kartu nelepte žádné štítky nebo samolepky.



## Vestavěná dobíjitelná lithiová baterie

Videokamera má vestavěnou dobíjitelnou lithiovou baterii pro uchování data/času a dalších nastavení. Vestavěná lithiová baterie se dobíjí, pokud videokameru používáte, nicméně se může úplně vybit, pokud nebudete videokameru přibl. 3 měsíce používat.

**Dobití vestavěné lithiové baterie:** Připojte kompaktní napájecí adaptér k videokameře a nechte ho připojený k vypnuté videokameře. Vestavěná lithiová baterie se plně nabije po cca 24 hodinách.

## Likvidace

Když odstraňujete filmy nebo inicializujete paměť, změní se pouze alokační tabulka. Vlastní uložená data se nijak fyzicky nesmažou. Rozhodnete-li se videokameru nebo paměťovou kartu zlikvidovat nebo je dát jiné osobě, inicializujte vestavěnou paměť videokamery (pouze **HFR78/R77/R76**) nebo paměťovou kartu pomocí volby [Kompletní inicializace] (📖 37). Zaplňte je bezvýznamnými záznamy a potom je znovu s pomocí stejné volby inicializujte. Tím se obnova původních záznamů maximálně ztíží.



## Údržba/Další

### Čištění

#### Tělo videokamery

- K čištění těla videokamery použijte měkký suchý hadřík. Nikdy videokameru nečistěte hadříkem napuštěným čisticí chemikálií ani nepoužívejte žádná organická rozpouštědla (těkavé látky).

#### Objektiv

- Pokud je objektiv znečištěn, nemusí automatické zaostřování pracovat správně.
- Odstraňte veškerý prach nebo nečistotu pomocí optického štětce bez použití aerosolu. Poté objektiv opatrně otřete měkkým čistým hadříkem. Nikdy nepoužívejte hedvábný papír.

#### Dotyková LCD obrazovka

- Dotykovou LCD obrazovku čistěte čistou, hebkou látkou na čištění skla.
- Při prudké změně teplot může dojít na povrchu obrazovky ke zkondenzování vodních par. Obrazovku otřete hebkým a suchým hadříkem.

### Kondenzace

Při rychlém přenesení videokamery z chladného prostředí do teplého mohou na jejím povrchu zkondenzovat vodní páry. Při zjištění kondenzace přestaňte videokameru používat. Pokud tak neučiníte, můžete ji poškodit.



### Ke kondenzaci může dojít v těchto případech:

- Při rychlém přemístění videokamery ze studeného prostředí do teplého
- Když byla videokamera ponechána ve vlhkém prostředí
- Když se chladná místnost rychle vyhřeje

### Jak zabránit kondenzaci

- Videokameru nevystavujte prudkým/extrémním teplotním změnám.
- Vyjměte paměťovou kartu a napájecí akumulátor. Potom videokameru vložte do uzavíratelného vzduchotěsného plastového sáčku a před vyjmutím ji nechte, aby se postupně přizpůsobila teplotní změně.

### Při rozpoznání kondenzace

Přesný čas, za který se odpaří kapičky vody, se bude lišit podle místa a klimatických podmínek. Obecným pravidlem je vyčkat před dalším používáním videokamery 2 hodiny.

## Používání videokamery v zahraničí

### Napájecí zdroje

Kompaktním napájecím adaptérem můžete napájet videokameru a nabíjet napájecí akumulátory ve všech zemích, kde je síťové napětí v rozmezí 100 až 240 V stř. a kmitočet 50/60 Hz. Informace o napájecích adaptérech do zásuvek používaných v zahraničí získáte v servisním středisku Canon.



### Přehrávání na televizoru

Záznamy můžete přehrávat pouze na televizorech kompatibilních se systémem PAL/SECAM nebo 50 Hz digitálním TV vysíláním.

Ty se používají v následujících oblastech/zemích:

**Evropa:** Celá Evropa a Rusko. **Americký kontinent:** Pouze v Argentině, Brazílii, Uruguayi a na francouzských územích (Francouzská Guyana, Guadeloupe, Martinik atd.). **Asie:** Většina asijské oblasti (kromě Japonska, Filipín, Jižní Koreje, Tchaj-wanu a Myanmaru).

**Afrika:** Celá oblast Afriky a afrických ostrovů. **Austrálie/Oceánie:** Austrálie, Nový Zéland, Papua Nová Guinea, většina tichomořských ostrovů (kromě Mikronésie, Samoy, Tongy a území Spojených států amerických, jako je Guam a Americká Samoa).



## Volitelné příslušenství

+Následující volitelné příslušenství je kompatibilní s touto videokamerou, avšak jeho dostupnost se může lišit oblast od oblasti. Výběr příslušenství je popsán podrobněji na následujících stranách. Nejaktuálnější informace naleznete na webových stránkách místního zastoupení společnosti Canon.

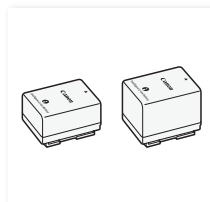

Napájecí akumulátor  
BP-718, BP-727



Nabíječka CG-700

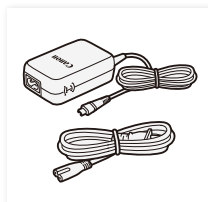

Kompaktní napájecí  
adaptér CA-110E

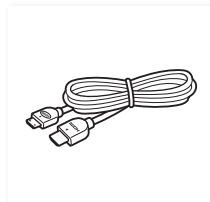

Vysokorychlostní kabel  
HDMI HTC-100

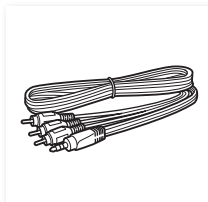

Stereofonní videokabel  
STV-250N

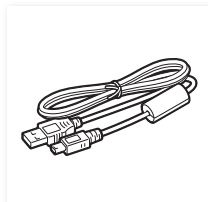

USB kabel IFC-400PCU





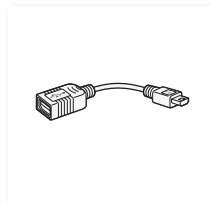

USB adaptér UA-100\*

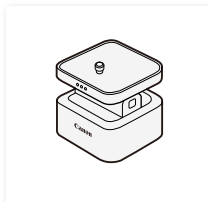

Natáčecí kamerový stolek  
CT-V1\*

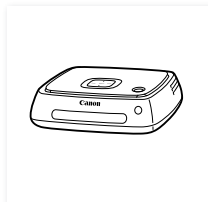

Stanice Connect Station  
CS100



Měkká transportní brašna  
SC-2000

\* Tento doplněk se používá u funkce postupné pouze u **HFR78/R77/R76**.



### **Doporučujeme používat originální příslušenství Canon.**

Tento produkt je konstruován tak, aby dosahoval excelentní výkonnosti při použití originálního příslušenství Canon. Společnost Canon nenese odpovědnost za jakékoliv škody na tomto výrobku a/nebo za jakékoliv nehody, např. požár apod., způsobené chybnou funkcí příslušenství jiných výrobců než Canon (např. unikání obsahu napájecího akumulátoru a/nebo jeho roztržení). Záruka se nevztahuje na opravy nutné z důvodu chybné funkce příslušenství jiné značky než Canon, což však neznamená, že takové opravy nemůžete žádat za úhradu.

### **Napájecí akumulátory**

Potřebujete-li další napájecí akumulátory, zvolte jeden z následujících modelů: BP-718 nebo BP-727.

Pokud použijete napájecí akumulátory s označením Intelligent System, videokamera bude komunikovat s akumulátorem a zobrazovat zbývající dobu využitelnosti (s minutovou přesností). Tyto napájecí akumulátory můžete používat a nabíjet pouze ve videokamerách a nabíječkách kompatibilních se systémem Intelligent System.

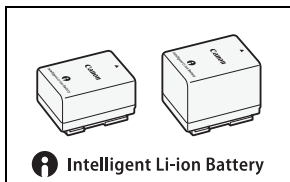

### USB adaptér UA-100

**HFR78/R77/R76** Umožňuje k videokameře připojit externí pevný disk nebo podobné úložné zařízení pomocí kabelu typu standard-A. Po provedení připojení můžete na takové zařízení uložit celou paměť. Nejprve zkontrolujte USB kabel dodaný s příslušným externím pevným diskem.

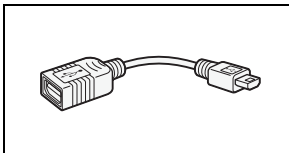

### Měkká transportní brašna SC-2000

Praktická brašna na videokameru s polstrovanými oddíly a spoustou prostoru pro příslušenství.



Pouze příslušenství, které je opatřeno touto značkou, je originálním videopříslušenstvím Canon. Doporučujeme používat výhradně videopříslušenství Canon nebo výrobky, které jsou opatřeny touto značkou.



## Technické údaje

---

### LEGRIA HF R78 / LEGRIA HF R77 / LEGRIA HF R76 / LEGRIA HF R706

◆ – Uvedené hodnoty jsou přibližné.

#### System

- **Záznamový systém**

Filmy:

1. Formát AVCHD, kompatibilní s AVCHD verze 2.0  
Video: MPEG-4 AVC/H.264, Audio: Dolby Digital 2 k
2. Formát MP4  
Video: MPEG-4 AVC/H.264, Audio: MPEG-4 AAC-LC (2 k)

Fotografie:

DCF (Design rule for Camera File system), kompatibilní s Exif\*  
verze 2.3

Komprese obrazu: JPEG

- \* Tato videokamera podporuje standard Exif 2.3 (označován také jako „Exif Print“). Exif Print je standard pro rozšířenou komunikaci mezi videokamerami a tiskárnami. Připojením na tiskárnu vyhovující standardu Exif Print jsou obrazová data videokamery v době fotografování použita k optimalizaci a výraznému zlepšení kvality tisku.



### • Záznamové médium

- **HFR78/R77/R76** Vestavěná paměť: 16 GB
- Paměťová karta SD, SDHC (SD High Capacity) nebo SDXC (SD eXtended Capacity) (není součástí)

Přibližné doby nahrávání naleznete v části **Referenční tabulky** (📖 298).

### • Obrazový snímač

CMOS typu 1/4.85, 3 280 000 pixelů<sup>♦</sup>

Efektivní pixely:

2 070 000 pixelů<sup>♦</sup> (1920 × 1080)

Při zapnutém výkonném zoomu:

1920 × 1080 (širokoúhly záběr), 1280 × 720 (maximální přiblížení)

### • Dotyková LCD obrazovka

7,51 cm (3"), typu TFT, barevná, 230 000 bodů<sup>♦</sup>, kapacitní dotykový displej

### • Mikrofon: Stereofonní elektretový kondenzátorový mikrofon

### • Objektiv

f=2.8 – 89.6 mm, F/1.8–4.5, 32× optický zoom, 57× výkonný zoom

Ekvivalent 35mm filmu:

38,5 – 1 232 mm<sup>♦</sup>

32,5\* – 1 853 mm<sup>♦</sup> (při zapnutém výkonném zoomu)

\* Pouze **HFR78/R77**: 26,9 mm při použití dodávané širokoúhlé předsádky WA-H43.

### • Konfigurace objektivu

10 členů v 7 skupinách, 1 asférický člen

### • Průměr filtru: 43 mm



- **Systém AF:** Automatické zaostřování (TTL) nebo ruční zaostřování
- **Nejkratší vzdálenost zaostření**  
1 cm při širokém úhlu, 1 m napříč rozsahem zoomu  
Když je zapnuto telemakro: 50 cm při plném přiblížení
- **Vyvážení bílé**  
Automatické vyvážení bílé, uživatelské vyvážení bílé a přednastavené vyvážení bílé: [Denní světlo], [Žárovka]
- **Minimální osvětlení**  
0,4 lx ([Slabé osvětlení] režim speciální scény, rychlost závěrky 1/2)  
4 lx (režim filmování [Programová AE], režim filmování, automat. delší čas [Zapnout], rychlost závěrky 1/25)
- **Doporučené osvětlení:** 100 lx nebo více
- **Stabilizace obrazu**  
Optický systém (posun objektivu) s elektronickou kompenzací
- **Velikost videozáznamů**  
**Filmy AVCHD:**  
**50P, MXP, FXP:** 1920 × 1080 pixelů; **LP:** 1440 × 1080 pixelů  
**Filmy MP4:**  
**35 Mb/s, 24 Mb/s, 17 Mb/s:** 1920 × 1080 pixelů;  
**4 Mb/s:** 1280 × 720 pixelů
- **Velikost fotografií**  
1920 × 1080 pixelů  
1280 × 720 pixelů (pouze při záznamu filmů MP4 v kvalitě 4 Mb/s)



### Zdířky

- **Zdířka AV OUT/Ω**  
4pólový minijack Ø 3,5 mm; pouze výstup (dvouúčelová zdířka sloužící rovněž pro stereofonní sluchátka)  
Video: 1 V<sub>šš</sub> / 75 Ω nesymetrická  
Audio: -10 dBV (zátěž 47 kΩ) / 3 kΩ nebo méně
- **Zdířka USB:** Konektor typu mini-AB, Hi-Speed USB, pouze výstup
- **Zdířka HDMI OUT:** Konektor HDMI mini, pouze výstup

### HFR78/R77/R76 Wi-Fi

- **Bezdrátové standardy**  
Splňuje požadavky protokolu IEEE 802.11b/g/n
- **Metody připojení**  
Wi-Fi Protected Setup (WPS), hledání přístupových bodů, ruční, párování NFC (s kompatibilními zařízeními)
- **Bezdrátová frekvence:** 2,4 GHz
- **Podporované kanály:** 1 – 13
- **Šifrovací metody:** WEP-64/WEP-128, TKIP/AES

### Napájení/další

- **Napájení (jmenovité)**  
3,6 V DC (napájecí akumulátor), 5,3 V DC (kompaktní napájecí adaptér)



- **Spotřeba energie (filmy MP4 v kvalitě 17 Mb/s s automatickým ostřením, normální jas)**  
2,8 W
- **Provozní teplota**: 0 – 40 °C
- **Rozměry** [Š x V x H] (bez přídržného řemene)  
53 x 58 x 116 mm
- **Hmotnost** (pouze tělo videokamery)  
**HFR78/R77/R76** 240 g, **HFR706** 235 g

## Kompaktní napájecí adaptér CA-110E

- **Napájení**: 100 – 240 V AC, 50/60 Hz
- **Jmenovitý výstup/příkon**  
5,3 V DC, 1,5 A / 17 VA (100 V) – 23 VA (240 V)
- **Provozní teplota**: 0 – 40 °C
- **Rozměry**: 49 x 27 x 79 mm
- **Hmotnost**: 110 g





## Napájecí akumulátor BP-727

- **Typ baterie:** Dobíjitelná lithium-iontová baterie
- **Jmenovité napětí:** 3,6 V DC
- **Provozní teplota** ♦: 0 – 40 °C
- **Kapacita:**  
2 760 mAh (běžná); 9,7 Wh / 2 685 mAh (minimální)
- **Rozměry** ♦: 30,3 x 34,2 x 40,1 mm
- **Hmotnost** ♦: 60 g

## **HFR78/R77** Širokoúhlá předsádka WA-H43

- **Konfigurace objektivu:** 2 členy ve 2 skupinách
- **Průměr filtru:** 43 mm
- **Rozměry** ♦: Ø 64,7 × 20,0 mm (největší průměr × šířka)
- **Hmotnost** ♦: 55 g

Hmotnost a rozměry jsou přibližné. Za omyly a nepřesnosti se nepřebírá žádná odpovědnost.

Informace v této příručce jsou platné k lednu 2016. Technické údaje a vnější vzhled se mohou změnit bez předchozího upozornění.



# Referenční tabulky

## Přibližné doby nahrávání

Formát filmu, kvalita a rozlišení	Kapacita paměti <sup>1</sup>			
	8 GB	16 GB	32 GB	64 GB
<b>AVCHD</b> 50P (1920 × 1080)	35 min	1 h 15 min	2 h 30 min	5 h 5 min
<b>MP4</b> 35 Mb/s (1920 × 1080)	30 min	1 h	2 h	4 h
<b>AVCHD</b> MXP, <b>MP4</b> 24 Mb/s (1920 × 1080)	40 min	1 h 25 min	2 h 55 min	5 h 55 min
<b>AVCHD</b> FXP, <b>MP4</b> 17 Mb/s (1920 × 1080)	1 h	2 h 5 min	4 h 10 min	8 h 20 min
<b>AVCHD</b> LP 1440 × 1080	3 h	6 h 5 min	12 h 15 min <sup>2</sup>	24 h 30 min <sup>2</sup>
<b>MP4</b> 4 Mb/s (1280 × 720)	4 h 20 min	8 h 40 min	17 h 20 min <sup>2</sup>	34 h 45 min <sup>2</sup>

<sup>1</sup> Může znamenat paměťovou kartu nebo vestavěnou paměť (pouze **HFR78/R77/R76**). Vestavěná paměť nicméně obsahuje hudební soubory a obrazové soubory (políčka mixáže obrazu), takže skutečná doba nahrávání může být menší než uvedené hodnoty.

<sup>2</sup> Jednotlivá scéna se může nahrávat souvisle po 12 hodin, v tomto okamžiku se videokamera zastaví na dobu přibl. 3 sekundy. Poté bude záznam pokračovat jako oddělená scéna.



### Přibližný počet fotek, které zbývají na 4GB paměťové kartě

Počty uvedené v následující tabulce jsou přibližné a mohou se lišit v závislosti na podmínkách snímání a objektu.

Velikost fotografie	Počet fotografií
1920 × 1080	2 700
1280 × 720*	6 100

\* Fotografie byly nahrávány s formátem videa nastaveným na MP4 a kvalitou videa nastavenou na 4 Mb/s.

### Doby nabíjení

Doby nabíjení uvedené v následující tabulce jsou přibližné a mohou se lišit v závislosti na podmínkách nabíjení a prvním nabití napájecího akumulátoru.

Podmínky nabíjení	Napájecí akumulátor	
	BP-718	BP-727
Při použití videokamery	5 h 35 min	7 h 45 min
Při použití volitelné nabíječky CG-700	3 h 40 min	5 h 15 min



## Přibližné doby použitelnosti

Doby nahrávání a přehrávání v níže uvedené tabulce jsou přibližné a byly změřeny za následujících podmínek:

- Byl použit plně nabitý napájecí akumulátor.
- Nahrávání v režimu FXP (formát AVCHD) nebo v kvalitě 17 Mb/s (formát MP4) do vestavěné paměti (pouze **HF78/R77/R76**).

Pro operace na paměťové kartě mohou být doby použitelnosti o přibližně 5 minut kratší.

- Normální jas LCD.
- Typické doby nahrávání pro záznamy s opakujícími se operacemi, např. spuštění/zastavení nahrávání a zapnutí/vypnutí.

Skutečné časy se mění v závislosti na použité konfiguraci záznamu, stavu nabití a na podmínkách záznamu a přehrávání. Skutečná doba použití napájecího akumulátoru může být kratší při snímání v chladném prostředí, při používání jasnějšího nastavení obrazovky atd.

Napájecí akumulátor	Formát filmu (kvalita videa)	Záznam (max.)	Záznam (typický)	Přehrávání
BP-718	AVCHD (FXP)	115 min	65 min	175 min
	MP4 (17 Mb/s)	120 min	70 min	175 min
BP-727	AVCHD (FXP)	175 min	100 min	265 min
	MP4 (17 Mb/s)	190 min	105 min	270 min



# Stahování hudebních a obrazových souborů (políčka mixáže obrazu)

Canon nabízí ke stažení hudební soubory pro podkladovou hudbu a obrazové soubory (políčka mixáže obrazu) pro funkci mixáže obrazu. Navštivte níže uvedenou webovou stránku, klikněte na svou zemi/region a podle instrukcí na obrazovce stáhněte soubory.

[www.canon.com/icpd](http://www.canon.com/icpd)

### Poznámka k hudebním souborům

Specifikace hudebních souborů kompatibilních s videokamerou jsou následující:

**Kódování audia:** Lineární PCM

**Vzorkování audia:** 48 kHz, 16 bitů, 2 kanály

**Minimální délka:** 1 sekunda

**Formát souboru:** WAV

- **HF78/R77/R76** Ve vestavěné paměti jsou v následující složce předinstalovány 3 hudební soubory:  
**CANON\MY\_MUSIC\**
- Chcete-li přehrát záznamy z paměťové karty s podkladovou hudbou, pomocí softwaru Transfer Utility LE přeneste hudební soubory z vašeho počítače do níže uvedené složky na paměťové kartě obsahující záznamy.  
**CANON\PRIVATE\MY\_MUSIC\**
- Videokamera rozezná hudební soubory pojmenované MUSIC\_01.WAV až MUSIC\_99.WAV.



### Poznámka k obrazovým souborům pro funkci mixáže obrazu

- Chcete-li při záznamu na paměťovou kartu používat funkci mixáže obrazu, zkopírujte pomocí čtečky karet obrazové soubory ze svého počítače do následujících složek na paměťové kartě, podle režimu filmování, který chcete použít.

Políčka mixáže obrazu, která lze použít pouze v režimu  :

**CANON\PRIVATE\MY\_PICT\BABY\**

Políčka mixáže obrazu, která lze použít pouze v ostatních režimech:

**CANON\PRIVATE\MY\_PICT\**

- Videokamera dokáže rozeznat obrazové soubory pojmenované MIX\_01.JPG až MIX\_99.JPG.





# Rejstřík

<b>A</b>	
Adresa MAC .....	232
AE na dotek .....	110
AF na dotek.....	112
Album dítěte .....	65
Asistent kompozice.....	61
Asistent zobrazení (pro režim  ) .....	228
Audio scény .....	118
Automat. delší čas .....	220
Automatická korekce protisvětla .....	219
<b>B</b>	
Bodové světlo (Režim speciální scény) .....	88
<b>C</b>	
CameraAccess plus* .....	175
CameraWindow (stažení).....	157
CANON iMAGE GATEWAY* .....	194
<b>Č</b>	
Časová osa .....	128
Časové pásmo/Letní čas .....	36
Číslování souboru.....	230
<b>D</b>	
Datum a čas .....	33
Dálkové ovládání+ datový tok* .....	175
Dekorace .....	95
Detekce obličeje .....	104
Dítě (režim filmování) .....	85
Doba nahrávání .....	298
Dotyková LCD obrazovka .....	40
Duální záznam* .....	82

\* Pouze **HFR78/R77/R76**.

## E

- Expozice..... 109
- Externí pevný disk\* ..... 162

## F

- Facebook ..... 190, 194
- Filtry filmového  
vzhledu..... 87, 139
- Formát filmu  
(AVCHD/MP4)..... 79

## H

- Hlasitost ..... 68
- Hudební soubory (stažení) ... 301

## CH

- Chybová hlášení ..... 260

## I

- Ikony na displeji..... 239
- Informační panel..... 53, 242
- Inicializace paměti..... 37
- Inteligentní IS ..... 58

## J

- Jas LCD obrazovky ..... 223
- Jazyk ..... 33

## K

- Karty FlashAir\*\* ..... 232
- Kino (režim filmování) ..... 87
- Kompenzace expozice ..... 109
- Kondenzace..... 285
- Kopírování záznamů  
na paměťovou kartu\* ..... 136
- Kvalita videa..... 79

## M

- Mediaální server\* ..... 201
- Menu úprav ..... 238
- Mixáž obrazu ..... 101
- Movie Uploader\* ..... 190

## N

- Nabídka Domů ..... 42, 215
- Nabídka Hlavní funkce..... 234
- Nabídka Další  
nastavení..... 45, 216
- Nahrávání pomalého a rychlého  
pohybu ..... 92
- Nahrávání záznamů  
na web\* ..... 190, 194
- Napájecí akumulátor  
Informace o baterii..... 230  
nabíjení ..... 25  
Ukazatel úrovně nabití ..... 247
- Natáčecí kamerový stolek\* ... 185

\* Pouze **HFR78/R77/R76**. \*\* Pouze **HFR706**.



Název složky .....	230
NFC (near field communication)*.....	178, 192
Noční scéna (Režim speciální scény).....	88

## O

Odstranění záznamů .....	74
Odstraňování problémů.....	248
Ohňostroj (Režim speciální scény).....	88
Operace s dotykovou obrazovkou .....	40

## P

P (režim filmování Programová AE) .....	91
Paměťová karta.....	29, 283
Pláž (Režim speciální scény).....	88
Podkladová hudba.....	126, 130
Políčka mixáže obrazu (stažení) .....	301
Poměr stran obrazu připojeného televizoru (Typ TV).....	224
Portrét (Režim speciální scény).....	88

Používání videokamery v zahraničí .....	286
Prezentace .....	130
Priorita jasů (režim filmování) .....	86
Předtočení.....	236
Přehrávání filmů .....	65
fotografií.....	71
Přehrávání prohlížečem* .....	187
Přepnutí záznamu* .....	82
Převod scén do scén MP4 / menších scén MP4 .....	139
na scény rychlého pohybu (časosběr)* .....	143
Přiblížení .....	59
Připojení k externím zařízením .....	148
Přídržný řemen .....	20

## R

Redukce blikání .....	220
Referenční tabulky (nabíjení, doba použitelnosti a doba nahrávání atd.).....	298
Reset všech nastavení videokamery.....	232

\* Pouze **HFR78/R77/R76**.

Režim AUTO.....	56
Režim snímání .....	83
Rozdělování scén .....	132
Rychlost snímání .....	115

## S

Samospoušť.....	218
Scéna (režim filmování) .....	88
SCN (Režim filmování speciální scény) .....	88
Slabé osvětlení (Režim speciální scény) .....	88
Sledování v nepřítomnosti* ...	179
Sledování z domova* .....	176
Sluchátka.....	119
Smart AUTO.....	56
Sníh (Režim speciální scény) .....	88
Sport (Režim speciální scény) .....	88
Stabilizátor obrazu .....	220
Stanice Connect Station* .....	161, 192
Stativ .....	281
Střih scén .....	133

## Š

Širokoúhlá předsádka*** .....	64
Širokoúhlý záběr .....	59

## T

Telemakro .....	116
Tlačítko indexového zobrazení .....	67
Tlačítko režimu snímání .....	83
Transfer Utility LE (stažení) ...	156

## U

Uložení jednotlivých políček / zachycení videomomentkových scén z filmu.....	123
Uložení paměti* .....	162
Uložení záznamů.....	154
Upozorňující tóny .....	229
Uzamčení souborů .....	70

## Ú

Údržba .....	285
Úspora energie .....	52

## V

Vestavěná zálohovací baterie .....	284
Videomomentka .....	103, 123

\* Pouze **HFR78/R77/R76**. \*\*\* Pouze **HFR78/R77**.

Vypnutí upozorňujících tónů.....	229
Vyvážení bílé.....	113
Výběr paměti* pro přehrávání.....	67
pro záznam .....	81
Výrobní číslo .....	22

## W

Webové služby* .....	196
Wi-Fi funkce* .....	169

## Y

YouTube*.....	190, 194
---------------	----------

## Z

Zaostření.....	111
Západ slunce (Režim speciální scény) .....	88
Záznam filmů .....	50
fotografií.....	54
Záznam 50P .....	79
Záznamová úroveň zvuku ....	237
Zdířka AV OUT/⌚ .....	147, 150
Zdířka HDMI OUT.....	147, 148
Zdířka USB.....	147, 151
Zesílený IS.....	236
Zeslabovače .....	107
Změna miniatury scény.....	135
Značky.....	223
Zoom Asistent kompozice .....	61
Rychlost zoomu.....	218
Typ zoomu .....	235

\* Pouze **HFR78/R77/R76**.

Pro stažení nejnovější verze tohoto Návodu k používání navštivte místní webové stránky společnosti Canon.

Informace o vaší místní kanceláři Canon naleznete v záručním listu nebo na webu [www.canon-europe.com/Support](http://www.canon-europe.com/Support)

Výrobek a příslušná záruka jsou v evropských zemích poskytovány společností Canon Europa N.V.