

Tefal®

Cube

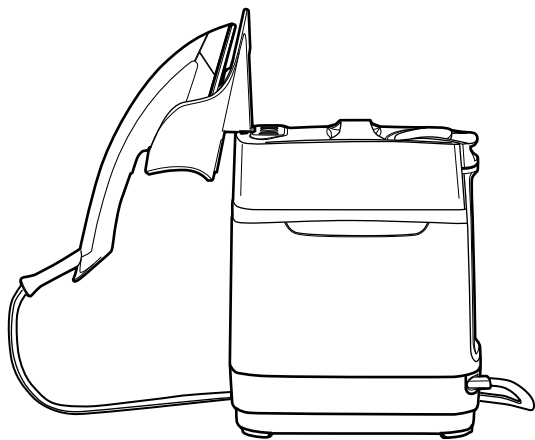

EN	HR
FR	PL
DE	ET
ES	LV
PT	LT
RU	EL
UK	HU
NL	RO
FI	SR
NO	SK
SV	SL
CS	BS
TR	TH
DA	AR
BG	

UR20XX

1. Product presentation

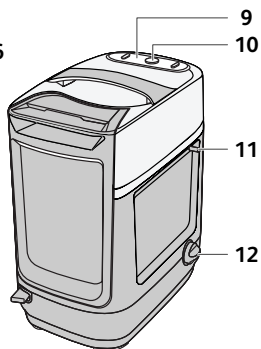
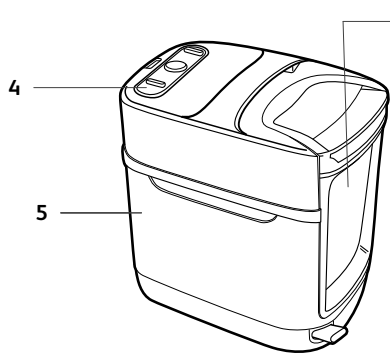
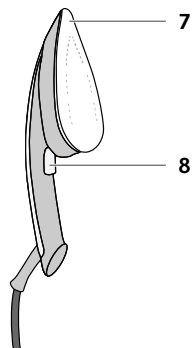
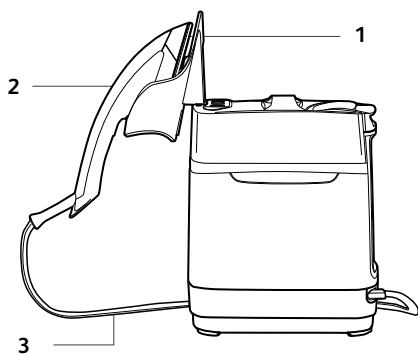

EN

Product presentation

1. Iron rest
2. Iron
3. Steam hose
4. Control panel
5. Steam unit
6. Removable water tank
7. Iron soleplate
8. Steam trigger
9. Anti calc light indicator
10. On/Off button
11. Electric cable
12. Anti Calc cork

FR

Présentation du produit

1. Repose-fer
2. Fer
3. Tuyau à vapeur
4. Panneau contrôle
5. Unité de vapeur
6. Réservoir d'eau amovible
7. Semelle du fer
8. Gâchette vapeur
9. Indicateur lumineux anti-tartre
10. Bouton Marche/Arrêt
11. Câble électrique
12. Capuchon « anti tartre »

DE

Beschreibung des Produkts

1. Bügeleisenablage
2. Bügeleisen
3. Dampfschlauch
4. Bedienfeld
5. Dampfgerät
6. Abnehmbarer Wassertank
7. Bügeleisensole
8. Dampfauslöser
9. Antikalk-Leuchte
10. Ein-/Aus-Schalter
11. Netzkabel
12. Antikalk-Stöpsel

ES

Presentación del producto

1. Soporte para la plancha
2. Plancha
3. Tubo de vapor
4. Panel de control
5. Unidad de vapor
6. Depósito de agua extraíble

7. Suela de hierro
8. Gatillo de vapor
9. Luz indicadora antical
10. Botón Encender/Apagar
11. Cable eléctrico
12. Tapón antical

PT

Apresentação do produto

1. Descanso do ferro
2. Ferro
3. Cabo do vapor
4. Painel de comandos
5. Base do vapor
6. Depósito da água amovível
7. Base do ferro
8. Comando do vapor
9. Indicador luminoso "Anticalcário"
10. Botão Ligar / Desligar (On/Off)
11. Cabo elétrico
12. Tampa anticalcário

RU

Описание прибора

1. Подставка для утюга
2. Утюг
3. Паровой шланг
4. Панель управления
5. Паровой блок
6. Съёмный резервуар для воды
7. Подошва утюга
8. Кнопка подачи пара
9. Индикатор удаления накипи
10. Кнопка включения/выключения
11. Электрический кабель
12. Пробка для удаления накипи

UK

Зовнішній вигляд виробу

1. Підставка для праски
2. Праска
3. Паровий шланг
4. Панель керування
5. Парова установка
6. Знімний резервуар для води
7. Подошва праски

8. Кнопка подачі пари
9. Індикатор системи захисту від накипу
10. Кнопка ввімкнення/вимкнення
11. Електричний шнур
12. Кришка системи видалення накипу

NL

Voorstelling van het product

1. Strijkijzersteun
2. Strijkijzer
3. Stoomslang
4. Bedieningspaneel
5. Stoomeenheid
6. Afdembaar waterreservoir
7. Strijkzool
8. Stoomknop
9. Antikalk-controlelampje
10. Aan/uit-knop
11. Elektrisch snoer
12. Antikalk-plug

FI

Tuotteen esittely

1. Silitysraudan teline
2. Silitysrauta
3. Höyryletku
4. Käyttöpaneeli
5. Höyry-yksikkö
6. Irrotettava vesisäiliö
7. Silitysraudan pohjalevy
8. Höyryliipaisin
9. Kalkinpoiston merkivalo
10. Virtapainike
11. Virtajohto
12. Kalkinpoistokorkki

NO

Produktpresentasjon

1. Strykejernstøtte
2. Strykejern
3. Dampslange
4. Betjeningspanel
5. Dampenhet
6. Avtakbar vanntank
7. Strykeplate
8. Dampknapp
9. Indikatorlampe for antikalk
10. På/av-knapp
11. Elektrisk kabel
12. Antikalk-hette

SV

Produktpresentation

1. Strykjärnsställ
2. Strykjärn
3. Ångslang
4. Kontrollpanel
5. Ångenhed
6. Löstagbar vattentank
7. Stryksula
8. Ångknapp
9. Indikatorlampa för anti-kalkfunktion
10. På/av-knapp
11. Nätkabel
12. Anti-kalkknapp

CZ

Prezentace produktu

1. Pata žehličky
2. Žehlička
3. Parní hadice
4. Ovládací panel
5. Parní jednotka
6. Odnímatelná nádrž na vodu
7. Žehlicí plocha
8. Napařovací spoušť
9. Kontrolka odvápnění
10. Hlavní vypínač
11. Elektrický kabel
12. Odvápňovací zátka

TR

Ürün tanıtım

1. Ütü koyma yeri
2. Ütü
3. Buhar hortumu
4. Kontrol paneli
5. Buhar ünitesi
6. Çıkarılabilir su deposu
7. Ütü tabanı
8. Buhar tetiği
9. Işıklı anti kireç göstergesi
10. Açma/Kapatma düğmesi
11. Elektrik kablosu
12. Kirece karşı bakım mantarı

DA

Produktpræsentation

1. Støtte til strygejern
2. Strygejern
3. Dampslange
4. Betjeningspanel
5. Dampenhed
6. Aftagelig vandbeholder

7. Jernsålplade
8. Dampudløser
9. Anti-kalk-indikator
10. Tænd/sluk-knap
11. Ledning
12. Anti-kalk-prop

BG

Представяне на продукта

1. Опора за ютията
2. Ютия
3. Парен маркуч
4. Контролен панел
5. Парно устройство
6. Вадещ се резервоар за вода
7. Работна плоча на ютията
8. Спусък за пара
9. Светлинен индикатор „Анти котлен камък“
10. Бутон за включване/ изключване
11. Електрически кабел
12. Тапа „Анти котлен камък“

HR

Prikaz proizvoda

1. Ležište glačala
2. Glačalo
3. Parno crijevo
4. Upravljačka ploča
5. Parna jedinica
6. Odvojivi spremnik vode
7. Podnica glačala
8. Okidač za paru
9. Svetlosni indikator za uklanjanje kamenca
10. Tipka za uključivanje/ isključivanje
11. Strujni kabel
12. Umetak od pluta za uklanjanje kamenca

PL

Prezentacja produktu

1. Podstawa do żelazka
2. Żelazo
3. Wąż parowy
4. Panel sterowania
5. Jednostka pary
6. Wyjmowany zbiornik na wodę
7. Żelazna stopa
8. Spust parowy

9. Wskaźnik 'anti-calc'*
10. Przycisk włączania/ wyłączenia
11. Przewód elektryczny
12. Korek anti calc

ET

Toote joonis

1. Triikraua alus
2. Triikraud
3. Auruvoolik
4. Juhtpaneel
5. Auruseade
6. Eemaldatav veepaak
7. Triikraua tald
8. Aurupäästik
9. Katlakivi eemaldamise märgutuli
10. Toitenupp
11. Elektrijuhe
12. Katlakivivastase hoolduse kork

LV

Izstrādājuma pārskats

1. Gludekļa turētājs
2. Gludeklis
3. Tvaika padeves šļūtene
4. Vadības panelis
5. Tvaika padeves bloks
6. Izņemama ūdens tvertne
7. Gludināšanas virsma
8. Tvaika padeves slēdzis
9. Atkaļķošanas indikatorlampiņa
10. Ieslēgšanas/izslēgšanas poga
11. Elektriskais vads
12. Atkaļķošanas korkis

LT

Supažindinimas su gaminiu

1. Lygintuvo stovas
2. Lygintuvas
3. Garų žarna
4. Valdymo skydelis
5. Garų prietaisas
6. Nuiimamas vandens bakelis
7. Lygintuvo padas
8. Garų jungiklis
9. Kalkių šalinimo šviesos indikatorius
10. Įjungimo / išjungimo mygtukas

11. Elektros laidas
12. Kalkių išleidimo angos kamštelis

EL

Παρουσίαση του προϊόντος

1. Βάση ηλεκτρικού σιδήρου
2. Ηλεκτρικό σίδερο
3. Λάστιχο ατμού
4. Πίνακας ελέγχου
5. Μονάδα ατμού
6. Αφαιρούμενο δοχείο νερού
7. Πλάκα ηλεκτρικού σιδήρου
8. Κουμπί ατμού
9. Λυχνία καθαρισμού αλάτων
10. Κουμπί On/Off
11. Ηλεκτρικό καλώδιο
12. Τάπα καθαρισμού αλάτων

HU

Termék bemutatása

1. Vasalótartó
2. Vasaló
3. Gőzölő tömlő
4. Vezérlőpanel
5. Gőzölő egység
6. Kivehető viztartály
7. Vasalótalp
8. Gőzölés gomb
9. Vizkőmentesítést jelző fény
10. Be/ki kapcsoló gomb
11. Elektromos kábel
12. Vizkőmentesítő dugó

RO

Descrierea produsului

1. Suport pentru fierul de călcat
2. Fier de călcat
3. Furtun pentru abur
4. Panou de comandă
5. bază detașabilă
6. Rezervor de apă detașabil
7. Talpa fierului de călcat
8. Buton pentru declanșare abur
9. Indicator luminos funcție anticalcar
10. Buton Pornit/Oprit
11. Cablu electric
12. Dop detartrare

SR

Prikaz proizvoda

1. Površina za odlaganje pegle
2. Pegla
3. Crevo za paru
4. Kontrolna ploča
5. Parna jedinica
6. Odvojivi rezervoar za vodu
7. Površina za peglanje
8. Taster za paru
9. Svetlosni indikator za uklanjanje kamenca
10. Taster za uključivanje/isključivanje
11. Strujni kabl
12. Umetak od plute za uklanjanje kamenca

SK

Predstavenie výrobku

1. Držiak žehličky
2. Žehlička
3. Parná hadica
4. Ovládací panel
5. Parná jednotka
6. Vyberateľná nádrž na vodu
7. Žehliaca plocha
8. Naparovacia spúšť
9. Kontrolka odvápnenia
10. Hlavný vypínač
11. Elektrický kábel
12. Odvápňovacia zátka

SL

Predstavitev izdelka

1. Odlagalna površina za likalnik
2. Likalnik
3. Parna cev
4. Nadzorna plošča
5. Parna enota
6. Snemljiva posoda za vodo
7. Likalna plošča
8. Sprožilec za paro
9. Indikator vodnega kamna
10. Gumb za vklop/izklop
11. Električni kabel
12. Gumb za odstranjevanje vodnega kamna

BS

Prikaz proizvoda

1. Površina za odlaganje pegle
2. Stopalo pegle
3. Parno crijevo
4. Kontrolna ploča
5. Parna jedinica
6. Odvojivi spremnik za vodu
7. Površina za peglanje
8. Okidač za paru
9. Svjetlosni indikator za uklanjanje kamenca
10. Tipka za uključivanje/isključivanje
11. Strujni kabal
12. Umetak od pluta za uklanjanje kamenca

TH

การนำเสนอผลิตภัณฑ์

1. ที่วางเตารีด
2. เตารีด
3. สายพ่นไอน้ำ
4. แผงควบคุม
5. ชุดทำไอน้ำ
6. ถังน้ำแบบถอดได้
7. หนาดเตารีด
8. ปุ่มทำไอน้ำ
9. สัญญาณไฟดักจับตะกอน
10. ปุ่มเปิด/ปิด
11. สายไฟ
12. ตัวลุดที่ดักจับตะกอน

AR

عرض للمنتج

1. مسند للمكواة
2. المكواة
3. خرطوم البخار
4. لوحة التحكم
5. وحدة البخار
6. خزان ماء قابل للخلع
7. بلاطة الكي
8. زناد إطلاق البخار
9. مؤشر ضوء مانع التلكس
10. زر التشغيل/الإيقاف
11. الكابل الكهربائي
12. سداة مانع التلكس

2. Before first use / Avant la première utilisation / Vor dem ersten Gebrauch / Antes de la primera utilización / Antes da primeira utilização

- EN** Please read the "Safety and use instructions" booklet before first use. On first use, fumes and odour may come from the appliance. They do not affect the use of the appliance and disappear quickly. Small particles may also come from the iron. These are part of the production process and do not affect yourself or your garments. They disappear quickly. The appliance must be used and placed on a flat, stable, heat-resistant surface. When you place the appliance on its stand, ensure that the surface on which the stand is placed is stable. Never use the appliance if it is reversed.



If you use an ironing board, never put your iron on it, always use the iron rest. Never put the steam unit on the board.

- FR** Veuillez lire attentivement le livret "Consignes de sécurité et d'utilisation" avant la première utilisation. Lors de la première utilisation, des émanations et des odeurs peuvent être émises de l'appareil. Cela n'affectera en rien les performances de l'appareil et ces phénomènes disparaîtront rapidement. De petites particules peuvent sortir du fer. Celles-ci font partie du processus de fabrication et n'affecteront ni votre santé ni vos vêtements. Elles disparaîtront rapidement. L'appareil doit être placé et utilisé sur une surface plane, stable et résistante à la chaleur. Lorsque vous placez l'appareil sur son support, assurez-vous que la surface sur laquelle il est placé est stable. N'utilisez pas l'appareil s'il est renversé.



Si vous utilisez une table à repasser, ne posez jamais le fer sur celle-ci, utilisez toujours le repose fer. De même, ne posez jamais l'unité de vapeur sur celle-ci.

- DE** Bitte lesen Sie vor der ersten Verwendung das Heft „Sicherheits- und Nutzungshinweise“. Beim ersten Gebrauch können Rauch oder Gerüche aus dem Gerät entweichen. Diese verflüchtigen sich schnell wieder; der Gebrauch des Geräts wird dadurch nicht beeinträchtigt. Das Bügeleisen kann kleine Partikel absondern. Diese entstehen produktionsbedingt und sind für Sie und Ihre Kleidung harmlos. Die Partikel verschwinden schnell wieder. Das Gerät muss auf einer flachen, stabilen und hitzebeständigen Oberfläche verwendet und platziert werden. Wenn Sie das Gerät auf seine Halterung stellen, achten Sie darauf, dass die Halterung auf einem stabilen Untergrund steht. Verwenden Sie das Gerät nie, wenn es umgedreht ist.



Wenn Sie ein Bügelbrett verwenden, legen Sie niemals Ihr Bügeleisen darauf. Verwenden Sie stets die Ablage. Stellen Sie die Dampfeinheit niemals auf das Bügelbrett.

- ES** Lee atentamente el folleto “Instrucciones de seguridad y de uso” antes de utilizar el aparato por primera vez
Durante la primera utilización, el producto podría desprender humo y cierto olor. Esto no afectará al uso del producto y desaparecerá rápidamente. La plancha también podría desprender pequeñas partículas. Estas forman parte del proceso de producción y no le afectarán a usted ni a sus prendas. Desaparecerán rápidamente.
El producto se debe utilizar y colocar en una superficie plana, estable y resistente al calor. Al colocar el producto en su soporte, compruebe que la superficie en la que coloca el soporte es estable. No utilice el producto del reverso.



Si utilizas una tabla de planchar, no dejes nunca la plancha sobre ella, usa el soporte de la plancha. No coloques nunca la unidad de vapor sobre la tabla.

- PT** Leia o folheto “Instruções de segurança e utilização” antes da primeira utilização
Aquando da primeira utilização o aparelho pode libertar fumos ou odores. Não afetam a utilização do aparelho e desaparecem rapidamente. Também podem soltar-se pequenas partículas do ferro. Fazem parte do processo de produção e não o afetam nem a si nem às suas roupas. Desaparecem rapidamente.
O aparelho deve ser utilizado e colocado numa superfície plana, estável, quente e resistente ao calor. Quando colocar o aparelho no seu suporte, certifique-se de que a superfície onde o suporte está colocado é estável. Nunca utilize o aparelho se estiver invertido.



Se utilizar uma tábua de engomar, nunca pouse o ferro na mesma; utilize sempre o descanso do ferro. Nunca pouse a unidade de vapor na tábua.

3. Product use / Utilisation du produit / Produktgebrauch / Uso del producto / Utilização do aparelho

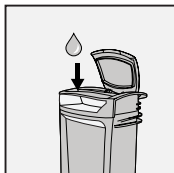

- EN** Unplug the appliance.
Remove the water tank. Fill it, and then replace it.
- FR** Débranchez le câble d'alimentation de la prise murale.
Retirez le réservoir d'eau. Remplissez-le d'eau puis remplacez-le en position.
- DE** Ziehen Sie den Netzstecker.
Nehmen Sie den Wassertank ab. Füllen Sie ihn mit Wasser und setzen Sie ihn wieder ein.
- ES** Desenchufe el producto.
Retire el depósito de agua. Llénelo y vuelva a colocarlo.
- PT** Retire a ficha da tomada.
Retire o depósito da água. Encha-o e volte a colocá-lo.

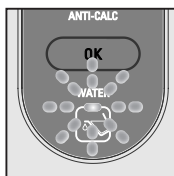

- EN** When the water light flashes, please refer to the above instructions, and then, click on the OK button to reboot the light.
- FR** Lorsque l'indicateur d'eau clignote, reportez-vous aux instructions ci-dessus, puis cliquez sur le bouton OK pour réinitialiser le voyant.
- DE** Wenn die Wasserleuchte blinkt, füllen Sie den Tank gemäß obenstehender Anleitung und schalten Sie dann mit der OK-Taste die Leuchte wieder aus.
- ES** Cuando la luz del agua parpadee, consulte las instrucciones anteriores, y después, haga click en el botón OK para reiniciar la luz.
- PT** Quando a luz da água piscar, consulte as instruções acima e, depois, clique no botão OK para reiniciar o indicador luminoso.

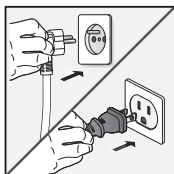

- EN** Put the iron on the iron rest. Plug the appliance and switch it on. Wait until the light stops flashing.
- FR** Placez le fer sur le repose-fer. Branchez le câble de l'appareil et mettez-le en marche. Attendez que le voyant cesse de clignoter.
- DE** Setzen Sie das Bügeleisen auf die Bügeleisenablage. Stecken Sie das Gerät ein und schalten Sie es an. Warten Sie, bis das Licht aufhört zu blinken.
- ES** Coloque la plancha en el soporte correspondiente. Conecte el cable eléctrico y enciéndalo. Espere hasta que la luz deje de parpadear.
- PT** Coloque o ferro no descanso do ferro. Ligue o aparelho à corrente e coloque-o na posição ON. Aguarde até que a luz pare de piscar.

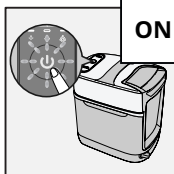

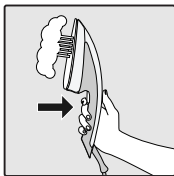

- EN** Press the trigger in order to get steam.
- FR** Appuyez sur la gâchette pour émettre de la vapeur.
- DE** Drücken Sie den Auslöser, um Dampf freizusetzen.
- ES** Pulse el gatillo para generar vapor.
- PT** Prima o comando para produzir vapor.

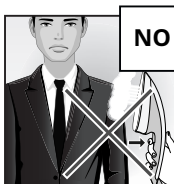

- EN** Never iron or steam directly on a garment being worn by someone.
- FR** Ne repassez jamais et n'utilisez pas de vapeur directement sur un vêtement porté par quelqu'un.
- DE** Bügeln oder bedampfen Sie niemals ein Kleidungsstück, das von jemandem getragen wird.
- ES** Nunca debe planchar o aplicar vapor directamente sobre una prenda vestida por alguien.
- PT** Nunca passe a ferro nem vaporize diretamente uma peça de roupa que esteja a ser usada por uma pessoa.

Steam boost / Amplification de vapeur / Dampfstoß / Golpe de vapor / Jato de vapor

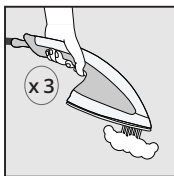

- EN** Press the steam trigger three times to activate the steam boost.
- FR** Appuyez trois fois sur la gâchette vapeur pour activer l'amplification de la vapeur.
- DE** Drücken Sie den Dampfauflöser drei Mal, um den Dampfstoß zu aktivieren.
- ES** Pulse el gatillo de vapor tres veces para activar el golpe de vapor.
- PT** Prima três vezes no comando de vapor para ativar o jato de vapor.

Mode selection / Sélection du mode / Moduswahl / Selección de modo / Seleção do modo

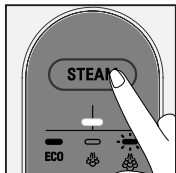

- EN** To switch between modes, press the STEAM button. The light will be flashing in MAX mode, steady in ECO mode and off in NORMAL mode.
- FR** Pour changer de mode, appuyez sur le bouton STEAM (Vapeur). La lumière clignote en mode MAX, reste fixe en mode ECO et s'éteint en mode NORMAL.
- DE** Drücken Sie die Taste STEAM, um zwischen den Modi zu wechseln. Im Modus MAX blinkt die Leuchte, im Modus ECO leuchtet Sie durchgängig und im Modus NORMAL leuchtet sie nicht.
- ES** Para seleccionar el modo deseado, pulsa el botón de STEAM (Vapor). La luz parpadeará en el modo MAX, permanecerá fija en el modo ECO y se apagará en el modo NORMAL.
- PT** Para alternar entre os modos, prima o botão STEAM (VAPOR). A luz fica intermitente no modo MAX, fixa no modo ECO e desligada no modo NORMAL.

Auto-off / Arrêt automatique / Automatische Abschaltung / Auto-apagado / Auto-off

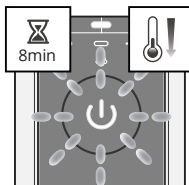

- EN** After 8 minutes of inactivity, the steam unit will change to stand by mode.
- FR** Après 8 minutes d'inactivité, l'unité de vapeur se mettra en mode de veille.
- DE** Nach 8 Minuten ohne Betätigung wechselt das Dampfgerät in den Standby-Modus.
- ES** Después de 8 minutos de inactividad, la unidad de vapor pasará al modo standby.
- PT** Após 8 minutos de inatividade, a base de vapor entra em modo "stand by" (poupança de energia).

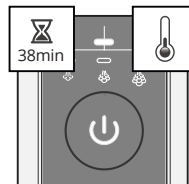

- EN** After 38 minutes of inactivity, the steam unit will switch off automatically.
- FR** Après 38 minutes d'inactivité, l'unité de vapeur s'éteindra automatiquement.
- DE** Nach 38 Minuten ohne Betätigung schaltet sich das Dampfgerät automatisch aus.
- ES** Después de 38 minutos de inactividad, la unidad de vapor se apagará automáticamente.
- PT** Após 38 minutos de inatividade, a base de vapor desliga-se automaticamente.

4. Iron rest use / Utilisation du repose fer / Nutzung der Bügelablage / Uso del soporte de la plancha / Utilização do descanso do ferro

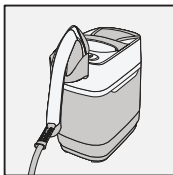

- EN** Position the iron and its iron rest on the steam unit.
- FR** Positionnez le fer et son repose-fer sur l'unité de vapeur.
- DE** Setzen Sie das Bügeleisen mit der Bügeleisenablage auf das Dampfgerät.
- ES** Coloque la plancha y su soporte sobre la unidad de vapor.
- PT** Coloque o ferro e o respetivo descanso na base de vapor.

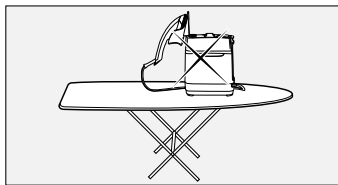
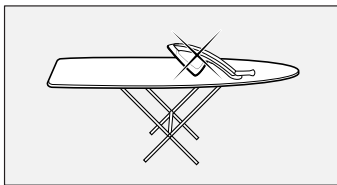

- EN** If you use an ironing board, never put your iron on it, always use the iron rest. Never put the steam unit on the board.
- FR** Si vous utilisez une table à repasser, ne posez jamais le fer sur celle-ci, utilisez toujours le repose fer. De même, ne posez jamais l'unité de vapeur sur celle-ci.
- DE** Wenn Sie ein Bügelbrett verwenden, legen Sie niemals Ihr Bügeleisen darauf. Verwenden Sie stets die Ablage. Stellen Sie die Dampfeinheit niemals auf das Bügelbrett.
- ES** Si utilizas una tabla de planchar, no dejes nunca la plancha sobre ella, usa el soporte de la plancha. No coloques nunca la unidad de vapor sobre la tabla.
- PT** Se utilizar uma tábua de engomar, nunca pouse o ferro na mesma; utilize sempre o descanso do ferro. Nunca pouse a unidade de vapor na tábua.

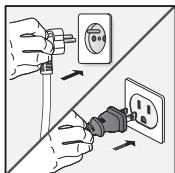

EN Move around with your appliance. Plug in, switch it on, and wait until it heats up. Always use when steam unit is on the ground, stable.

FR Déplacez-vous avec l'appareil. Branchez l'appareil, allumez-le et attendez qu'il chauffe. Utilisez toujours l'unité à vapeur lorsqu'elle est au sol, stable.

DE Sie können nun mit Ihrem Gerät den Ort wechseln. Stecken Sie den Stecker in die Steckdose, schalten Sie das Gerät ein und warten Sie, bis es sich aufheizt. Das Dampfgerät muss während des Gebrauchs immer stabil auf dem Boden stehen.

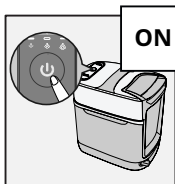

ES Muévase con el producto. Enchufe el cable eléctrico, encienda el producto y espere a que se caliente. Utilizar siempre con la unidad de vapor en el suelo, estable.

PT Desloque-se facilmente com o seu aparelho. Ligue-o à corrente, prima no botão "ON" e aguarde que aqueça. Utilize sempre a base de vapor colocada no chão, de forma estável.



EN Be careful of heat and steam when using the appliance.

FR Faites attention à la chaleur et à la vapeur lors de l'utilisation de l'appareil.

DE Seien Sie beim Gebrauch des Geräts vorsichtig mit dem heißen Bügeleisen und dem Dampf.

ES Durante el uso del producto, tenga cuidado del calor y el vapor.

PT Tenha cuidado com o calor e vapor quando utilizar o aparelho.

5. Product cleaning / Nettoyage du produit / Produktreinigung / Limpieza del producto / Limpeza do aparelho

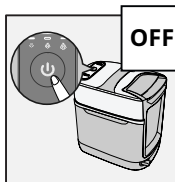

- EN** Switch off the appliance. Wait 1 hour to allow it to cool down completely.
- FR** Éteignez l'appareil. Attendez 1 heure qu'il refroidisse complètement.
- DE** Schalten Sie das Gerät aus. Warten Sie eine Stunde, bis es vollständig abgekühlt ist.
- ES** Apague el producto. Espere 1 hora para que se enfríe por completo.
- PT** Desligue o aparelho da corrente. Aguarde 1 hora e deixe arrefecer por completo.

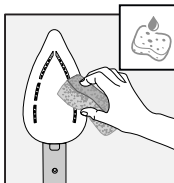
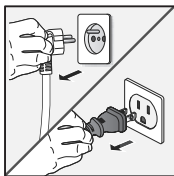

- EN** Clean the soleplate with a damp soft cloth or sponge.
- FR** Nettoyez la semelle avec un chiffon doux et humide ou une éponge.
- DE** Reinigen Sie die Bügeleisensole mit einem weichen feuchten Lappen oder Schwamm.
- ES** Limpie la suela con un paño suave y húmedo o una esponja.
- PT** Limpe a base com uma esponja ou um pano suave húmido.

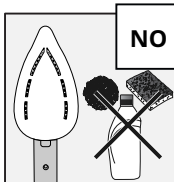

- EN** Never use abrasive products or surfaces to clean the soleplate.
- FR** N'utilisez jamais de produits ou d'agents abrasifs pour nettoyer la semelle.
- DE** Verwenden Sie zur Reinigung der Bügeleisensole auf keinen Fall Scheuermittel oder Scheuerschwämme.
- ES** No utilice ningún producto o superficie abrasiva para limpiar la suela.
- PT** Nunca utilize produtos ou superfícies abrasivos para limpar a base.

6. Product tidying / Entretien du produit / Produkt aufräumen / Cómo guardar el producto / Arrumação do aparelho

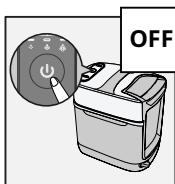

- EN** Switch off the appliance. Wait 1 hour to allow it to cool down completely.
- FR** Éteignez l'appareil. Attendez 1 heure qu'il refroidisse complètement.
- DE** Schalten Sie das Gerät aus. Warten Sie eine Stunde, bis es vollständig abgekühlt ist.
- ES** Apague el producto. Espere 1 hora hasta que se haya enfriado por completo.
- PT** Desligue o aparelho da corrente. Aguarde 1 hora e deixe arrefecer por completo.

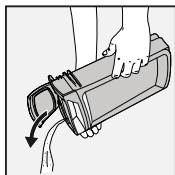
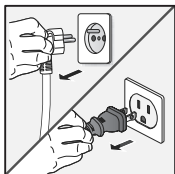

- EN** Empty the water tank.
- FR** Videz le réservoir d'eau.
- DE** Leeren Sie den Wassertank aus.
- ES** Vacíe el depósito de agua.
- PT** Esvazie o depósito da água.

7. Anticalc / Anti-tartre / Antikalk / Descalcificación / Descalcificação

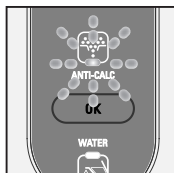

EN When the appliance needs to be descaled, the anti calc light flashes.

FR Lorsque l'appareil doit être détartré, l'indicateur anti-tartre clignote.

DE Wenn das Gerät entkalkt werden muss, blinkt die Antikalk-Leuchte.

ES Cuando el producto tenga que ser descalcificado, la luz anticalc parpadeará.

PT Quando o aparelho necessitar de descalcificação, a luz anticalcário pisca.

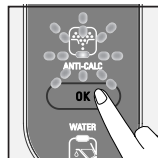
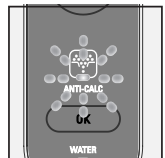
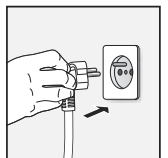
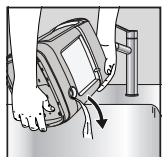
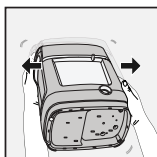
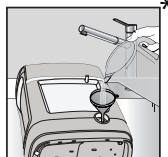
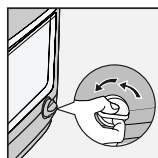
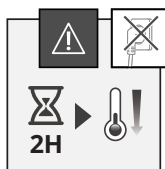
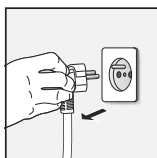
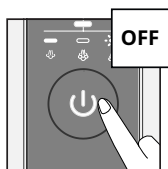

* Not included / Non inclus / Nicht im Lieferumfang enthalten / No incluidos / Não incluídos

2. Перед первым применением / Перед першим використанням / Voor ingebruikname / Ennen ensimmäistä käyttökertaa / Før førstegangs bruk

RU Перед первым использованием ознакомьтесь с брошюрой «Инструкции по технике безопасности и эксплуатации»

При первом применении прибор может выделять дым и запахи. Они никак не влияют на работу устройства и быстро исчезнут. Также из утюга могут выходить мелкие частицы. Они являются следствием производственного процесса и никак не влияют на пользователя и одежду. Они быстро исчезнут.

Используйте и размещайте прибор только на плоской, устойчивой, термостойкой поверхности. При размещении прибора на подставке убедитесь, что подставка находится на устойчивой поверхности. Не пользуйтесь прибором в перевернутом виде.



При использовании гладильной доски никогда не кладите на нее утюг – всегда используйте подставку для утюга. Никогда не ставьте паровой блок на доску.

UK Перед першим використанням приладу ознайомтеся з буклетом «Інструкція з безпеки та експлуатації»

Під час першого використання прилад може видавати дим і запах. Вони не впливають на використання приладу й швидко зникають. Праска може виділяти невеликі частки. Вони виникли під час виробничого процесу й не завдають шкоди вам чи вашому одягу. Вони швидко зникнуть.

Прилад необхідно встановити на рівну, стійку, жароміцну поверхню й використовувати на ній. При встановленні приладу на стійку переконайтеся, що поверхня, на яку встановлено останню, стійка та рівна. Ніколи не використовуйте прилад, якщо його перевернуто.



За використання прасувальної дошки ставте праску лише на підставку для праски. За жодних умов не ставте парогенератор на дошку.

NL Lees voor het eerste gebruik de 'Veiligheids- en gebruiksinstructies'
Bij gebruik kunnen er dampen en geuren uit het apparaat komen. Deze hebben geen impact op de werking van het apparaat en verdwijnen snel. Het strijkijzer kan tevens kleine deeltjes vrijgeven. Deze maken onderdeel uit van het productieproces en hebben geen impact op uzelf of uw kleding. Deze zullen snel verdwijnen.

Gebruik en plaats het apparaat op een vlak, stabiel en warmtebestendig oppervlak. Als u het apparaat op zijn voetstuk plaatst, zorg dan dat het oppervlak waarop het voetstuk is geplaatst stabiel is. Gebruik het apparaat nooit omgekeerd.



Plaats bij gebruik van een strijkplank nooit het strijkijzer op de plank, maar gebruik de strijkijzersteun. Zet de stoomunit nooit op de plank.

FI

Lue turvallisuus- ja käyttöohjelehtinen ennen ensimmäistä käyttökertaa.

Ensimmäisillä käyttökerroilla laitteesta voi tulla savua ja hajua. Se ei vaikuta laitteen käyttöön ja häviää nopeasti. Silitysraudasta voi myös tulla pieniä hiukkasia. Ne kuuluvat valmistusprosessiin eivätkä ole haitallisia ihmisille tai vaatteille. Ne häviävät nopeasti. Laitetta on käytettävä tasaisella, vakaalla ja lämpöä kestäväällä pinnalla. Kun asetat laitteen telineeseen, varmista telineen alla olevan pinnan vakaus. Älä käytä laitetta, jos sen on väärin päin.



Jos käytät silityslautaa, älä koskaan aseta silitysrautaa sen päälle. Käytä aina pidikettä. Älä aseta höyry-yksikköä koskaan silityslaudalle.

NO

Les heftet Sikkerhet og bruk før første gangs bruk

Ved førstegangs bruk, kan apparatet slippe ut damp og lukt. Dette påvirker ikke bruket av apparatet, og forsvinner raskt. Strykejernet kan også etterlate små partikler. De er en del av produksjonsprosessen, og har ingen innvirkning på deg eller plaggene dine. De forsvinner raskt.

Apparatet må brukes og plasseres på en flat, stabil og varmebestandig overflate. Når strykejernet plasseres på stativet sitt, se til at overflaten stativet settes på er stabil. Apparatet skal aldri brukes dersom det er plassert opp ned.



Hvis du bruker et strykebrett, må du aldri sette strykejernet på det. Bruk alltid strykejernstøtten. Plasser aldri dampenheten på strykebrettet.

3. Эксплуатация прибора / Використання приладу / Het product gebruiken / Tuotteen käyttö / Produktbruk

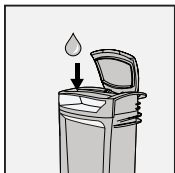

- RU** Отключите прибор от сети. Извлеките резервуар для воды. Наполните его водой и вставьте на место.
- UK** Відключіть прилад від мережі. Зніміть резервуар для води. Заповніть його й установіть назад.
- NL** Haal de stekker uit het stopcontact. Verwijder het waterreservoir. Vul het en breng het opnieuw aan.
- FI** Irrota laite sähkövirrasta. Poista vesisäiliö. Täytä se ja laita takaisin paikalleen.
- NO** Koble fra produktet. Fjern vanntanken. Fyll opp og erstatt den.

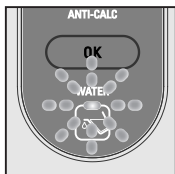

- RU** Когда мигает индикатор воды, выполните указанные выше шаги, а затем нажмите кнопку «OK» для перезагрузки индикатора.
- UK** Коли індикатор води заблимає, див. наведені вище вказівки, а потім натисніть на кнопку OK, щоб скинути індикатор.
- NL** Wanneer het waterlampje knippert, raadpleeg bovenstaande instructies en klik vervolgens op de OK knop om het lampje te resetten.
- FI** Kun vesivalo vilkkuu, katso edellä olevia ohjeita, ja napsauta sitten OK-painiketta valon kytkemiseksi päälle.
- NO** Når vannindikatoren blinker, se instruksjonene ovenfor, og klikk deretter på OK-knappen for å starte lyset på nytt.

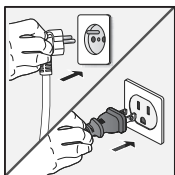

- RU** Поставьте утюг на подставку. Подключите устройство к электросети и включите его. Дождитесь окончания мигания индикатора.
- UK** Поставте праску на підставку. Підключіть прилад до розетки й увімкніть його. Зачекайте, доки індикатор не припинить блимати. ,
- NL** Plaats het strijkijzer op de strijkijzersteun. Steek de stekker in het stopcontact en schakel het apparaat in. Wacht totdat het lampje stopt met knipperen.

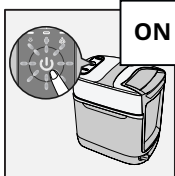

- FI** Aseta silitysrauta telineeseen. Yhdistä laite sähkövirtaan ja kytke päälle. Odota, kunnes valo lakkaa vilkkumasta.
- NO** Plasser strykejernet på strykejernstøtten. Koble til apparatet igjen og slå det på. Vent til lampen slutter å blinke.

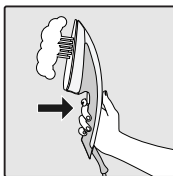

- RU** Нажмите на кнопку подачи пара.
- UK** Натисніть на перемикач, щоб подати пару.
- NL** Druk op de stoomknop om stoom te krijgen.
- FI** Paina liipaisinta höyryn tuottamiseksi.
- NO** Trykk på utløserknappen for å produsere damp.

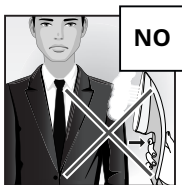

- NO** **RU** Не гладьте и не отпаривайте одежду, надетую на человека.
- UK** Ніколи не прасуйте й не відпарюйте одяг прямо на людині.
- NL** Strijk of stoom nooit direct op een kledingstuk die door iemand wordt gedragen.
- FI** Älä koskaan silitä tai höyrytä vaatteita kenenkään päällä.
- NO** Aldri stryk eller damp plagg direkte mens de brukes.

Паровой удар / Підсилення пари / Stoomstoot / Höyrytehostus / Damp-boost

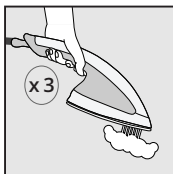

- RU** Нажмите на кнопку подачи пара три раза для активации парового удара.
- UK** Натисніть на кнопку подачі пари тричі, щоб ввімкнути режим підсилення пари.
- NL** Druk drie keer op de stoomknop om de stoomstootfunctie te activeren.
- FI** Paina höyryliipaisinta kolme kertaa höyrytehostuksen aktivoimiseksi.
- NO** Trykk på damputløseren tre ganger for å aktivere damp-boosten.

Выбор режима / Вибір режиму / Modus selecteren / Tilan valinta / Modusvalg

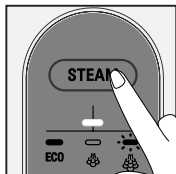

- RU** Для переключения между режимами нажмите на кнопку STEAM (подача пара). В максимальном режиме индикатор будет мигать, в экорезиме (ECO) – гореть непрерывно, а в нормальном режиме он будет выключен.
- UK** Для перемикання між режимами натисніть кнопку STEAM («ПАРА»). У режимі MAX («МАКС.») світлодіод блимає, у режимі ECO («ЕКО») – постійно світиться, а в режимі NORMAL («НОРМАЛЬНИЙ») – вимкнений.
- NL** Als u tussen de modi wilt wisselen, drukt u op de STOOM-knop. Het lichtje knippert in de modus MAX, brandt onafgebroken in de modus ECO en is uitgeschakeld in de modus NORMAAL.
- FI** Voit vaihtaa eri tilojen välillä painamalla STEAM-höyrypainiketta. MAX-tilassa valo vilkkuu, ECO-tilassa valo palaa jatkuvasti ja NORMAL-tilassa valo ei pala ollenkaan.
- NO** Trykk på STEAM-knappen for å bytte mellom moduser. Lyset blinker i MAX-modus, lyser kontinuerlig i ECO-modus og er avslått i NORMAL-modus.

Автоматическое выключение / Автоматичне вимкнення / Automatische uitschakeling / Automaattinen sammutus / Automatisk av-funksjon

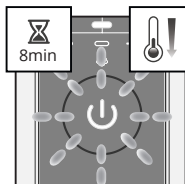

- RU** Через 8 минут бездействия паровой блок перейдет в режим ожидания.
- UK** Після 8 хвилин простою парова установка перейде в режим очікування.
- NL** De stoomeenheid gaat na 8 minuten van inactiviteit in stand-by.
- FI** Höyry-yksikkö siirtyy valmiustilaan 8 minuutin käyttämättömyyden jälkeen.
- NO** Etter 8 minutter uten aktivitet, går dampenheten i hvilemodus.

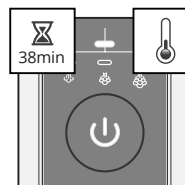

- RU** Через 38 минут бездействия паровой блок автоматически выключится.
- UK** Після 38 хвилин простою парова установка автоматично вимкнеться.
- NL** De stoomeenheid wordt na 38 minuten van inactiviteit automatisch uitgeschakeld.
- FI** Höyry-yksikkö kytkeytyy automaattisesti pois päältä 38 minuutin käyttämättömyyden jälkeen.
- NO** Etter 38 minutter uten aktivitet, skrur dampenheten seg av automatisk.

4. Использование подставки для утюга / Використання підставки для праски / Gebruik van de strijkijzersteun / Silitysraudan pidikkeen käyttö / Bruk av strykejernstøtte

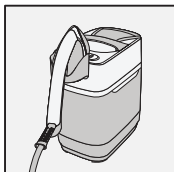

- RU** Установите утюг и подставку на паровой блок.
- UK** Поставте праску й її підставку на парову установку.
- NL** Breng het strijkijzer en de strijkijzersteun aan op de stoomeenheid.
- FI** Aseta silitysrauta ja sen teline höyry-yksikköön.
- NO** Plasser strykejernet og strykejernstøtten på dampenheten.

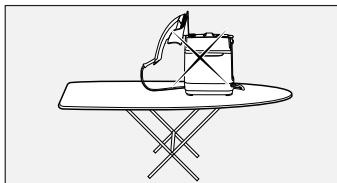
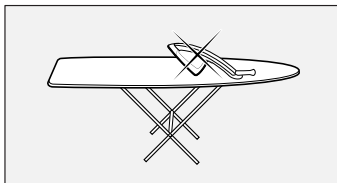

- RU** При использовании гладильной доски никогда не кладите на нее утюг – всегда используйте подставку для утюга. Никогда не ставьте паровой блок на доску.
- UK** За використання прасувальної дошки ставте праску лише на підставку для праски. За жодних умов не ставте парогенератор на дошку.
- NL** Plaats bij gebruik van een strijkplank nooit het strijkijzer op de plank, maar gebruik de strijkijzersteun. Zet de stoomunit nooit op de plank.
- FI** Jos käytät silityslautaa, älä koskaan aseta silitysrautaa sen päälle. Käytä aina pidikettä. Älä aseta höyry-yksikköä koskaan silityslaudalle.
- NO** Hvis du bruker et strykebrett, må du aldri sette strykejernet på det. Bruk alltid strykejernstøtten. Plasser aldri dampenheten på strykebrettet.

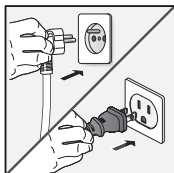

RU Переместитесь вместе с прибором. Подключите прибор к сети, включите его и дождитесь окончания нагрева. Пользуйтесь прибором, только когда паровой блок находится на устойчивой поверхности.

UK Ви можете переміщатися разом із приладом. Підключіть прилад до мережі живлення, увімкніть його й дочекайтеся його нагрівання. Використовуйте парову установку, лише якщо її встановлено на рівну підлогу.

NL Verplaats uw apparaat. Steek de stekker in het stopcontact, schakel het apparaat in en wacht totdat het is opgewarmd. Plaats de stoomeenheid altijd op een stabiele ondergrond.

FI Liikuta laitetta. Yhdistä pistorasiaan, kytke päälle ja odota, kunnes se lämpiää. Käytä höyry-yksikköä aina vakaalla alustalla.

NO Beveg på apparatet. Koble til, skru det på, og vent til det varmes opp. Skal alltid være stabil, på bakken, under bruk.

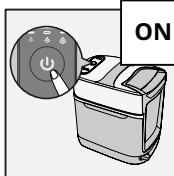

RU При работе с прибором остерегайтесь тепла и пара.

UK Користуйтеся приладом обережно через ризики, пов'язані з високими температурами й паром.

NL Let op voor de afgegeven warmte en stoom tijdens de werking van het apparaat.

FI Varo kuumuutta ja höyryä laitteen käytön aikana.

NO Vær forsiktig med varme og damp ved bruk av apparatet.

5. Очистка прибора / Очищення приладу / Het product reinigen / Tuotteen puhdistaminen / Produktrengjøring

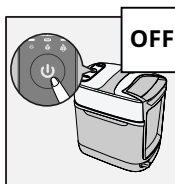

RU Выключите прибор. Подождите 1 час, чтобы он полностью остыл.

UK Вимкніть прилад. Зачекайте 1 годину, доки він повністю не охолоне.

NL Schakel het apparaat uit. Wacht 1 uur totdat het apparaat volledig is afgekoeld.

FI Kytke laite pois päältä. Odota 1 tunti laitteen jäähtymistä kokonaan.

NO Slå av apparatet. Vent i 1 time, inntil apparatet har kjølt seg helt ned.

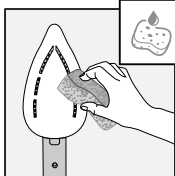
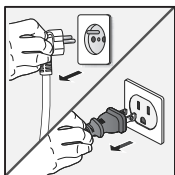

RU Очистите подошву с помощью влажной мягкой ткани или губки.

UK Протріть підшву м'якою вологою серветкою або губкою.

NL Maak de strijkzool schoon met een vochtige, zachte doek of spons.

FI Puhdista pohjalevy kostealla, pehmeällä liinalla tai sienellä.

NO Rengjør strykeplaten med en myk, fuktig klut eller en svamp.

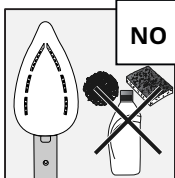

RU Не используйте абразивные материалы или поверхности для очистки подошвы.

UK Ніколи не використовуйте абразивні засоби й поверхні для очищення підшви.

NL Maak de strijkzool nooit schoon met schuurmiddelen.

FI Älä käytä hankausaineita pohjalevyn puhdistamiseen.

NO Strykeplaten skal ikke rengjøres med slipende produkter eller overflater.

6. Очистка прибора / Обслуговування приладу / Het product schoonmaken / Tuotteen siistiminen / Produktopprydding

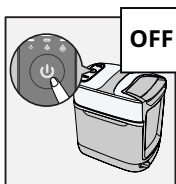

- RU** Выключите прибор. Подождите 1 час, чтобы он полностью остыл.
- UK** Вимкніть прилад. Зачекайте 1 годину, доки він повністю не охолоне.
- NL** Schakel het apparaat uit. Wacht 1 uur totdat het apparaat volledig is afgekoeld.
- FI** Kytkе laite pois päältä. Odota 1 tunti laitteen jäähtymistä kokonaan.
- NO** Slå av apparatet. Vent i 1 time, inntil apparatet har kjølt seg helt ned.

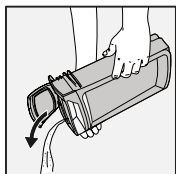
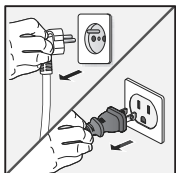

- RU** Опорожните резервуар для воды.
- UK** Спорожніть резервуар для води.
- NL** Maak het waterreservoir leeg.
- FI** Tyhjennä vesisäiliö.
- NO** Tøm vanntanken.

7. Удаление накипи / Видалення накипу / Antikalk / Kalkinpoisto / Antikalk

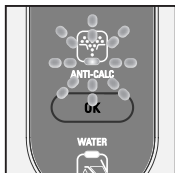

RU При необходимости удаления накипи из прибора начинает мигать соответствующий индикатор.

UK Якщо прилад потребує очищення від накипу, вмикається індикатор видалення накипу.

NL Het antikalklampje knippert wanneer het apparaat ontkalkt moet worden.

FI Kun laite tarvitsee kalkinpoistoa, kalkinpoistovalo vilkkuu.

NO Når apparatet har behov for avkalking, blinker antikalk-indikatoren.

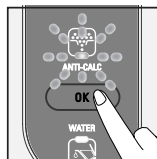
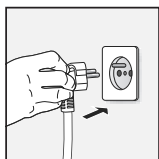
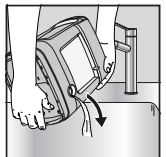
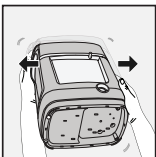
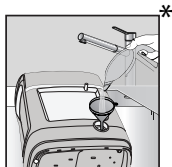
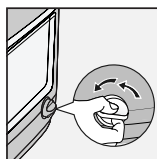
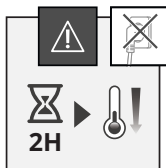
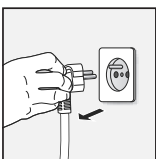

* Не включено / Не включено / Niet inbegrepen / Ei sisälly / Ikke inkludert

2. Före första användning / Před prvním použitím / İlk kullanımdan önce / Før første ibrugtagning / Преди първоначална употреба

SV Läs broschyren "Säkerhets- och användningsanvisningar" innan du använder produkten för första gången.

Vid första användning kan rök och lukt komma från apparaten. Det påverkar inte apparatens användning och upphör snabbt. Små partiklar kan också komma från strykjärnet. Detta är en del av tillverkningsprocessen och påverkar varken dig eller dina kläder. De försvinner snabbt.

Apparaten måste användas och placeras på en jämn, stabil och värmebeständig yta. När du placerar apparaten i sitt ställ, se till att ytan som stället placeras på är stabil. Använd aldrig apparaten om den är omvänd.



Om du använder en strykbräda får du inte ställa strykjärnet på den. Använd alltid strykjärnsstället. Ställ aldrig ängenheten på strykbradan.

CZ Před prvním použitím si přečtěte příručku „Bezpečnostní pokyny a návod k použití“.

Při prvním použití mohou ze spotřebiče vycházet výpary a zápach. Nemají vliv na použití spotřebiče a tyto projevy rychle vymizí. Ze žehličky mohou také vyjít malé částice. Ty jsou součástí výrobního procesu a neovlivňují vás ani vaše oděvy. Rychle zmizí.

Spotřebič se musí používat na rovném, stabilním a teplovzdorném povrchu. Pokud spotřebič kladete na stojan, přesvědčte se, zda je stabilní povrch, na kterém stojan stojí. Spotřebič nikdy nepoužívejte, pokud je obrácen.



Při žehlení na žehlicím prkně na něj žehličku nikdy nepokládejte, vždy použijte opěrku žehličky. Na žehlicí plochu nikdy nepokládejte ani parní jednotku.

TR Lütfen ilk kullanımdan önce "Güvenlik ve Kullanım Talimatları" kitapçığını okuyun

İlk kullanımda cihazdan duman ve koku gelebilir. Cihazın kullanımını etkilemez ve çabuk yok olurlar. Ütuden de küçük parçacıklar gelebilir. Bunlar üretim sürecinin bir parçasıdır ve kendinizi veya giysilerinizi etkilemez. Bunlar çabuk kaybolurlar.

Cihaz düz, sabit, ısıya dayanıklı bir yüzeye konulmalı ve kullanılmalıdır. Cihazı standına yerleştirdiğinizde, standın yerleştirdiği yüzeyin sabit olduğundan emin olun. Cihazı asla ters çevrilmiş halde kullanmayın.



Ütü masası kullanıyorsanız ütüyü asla üzerine koymayın, her zaman ütü koyma desteğini kullanın. Buhar ünitesini asla ütü masasının üzerine koymayın.

DA

Læs brochuren "Sikkerheds- og brugsanvisninger" omhyggeligt før første ibrugtagning. Ved første brug kan apparatet afgive damp og lugt. Dette påvirker ikke brugen af apparatet, og forsvinder hurtigt. Strygejernene kan også afgive små partikler. Disse er en del af produktionsprocessen og påvirker ikke dig eller dit tøj. De forsvinder hurtigt. Apparatet skal anvendes og placeres på en plan, stabil og varmebestandigt overflade. Når du stiller apparatet på støtten, skal du sørge for at overfladen, som støtten står på, er stabil. Brug aldrig apparatet, hvis det er blevet ændret.



Hvis du bruger et strygebræt, må du aldrig stille strygejernene på det. Brug altid holderen til strygejernene. Sæt aldrig dampenheden på brættet.

BG

Моля, прочетете книжката с инструкции за безопасност и употреба преди първата употреба

При първата употреба може да се отделя дим или мирис от уреда. Те не се отразяват на ползването на уреда и ще изчезнат бързо. Малки частици също могат да се отделят от ютията. Те са част от производствения процес и не въздействат върху вас или тъканите за гладене. Те изчезват бързо.

Уредът трябва да се използва и поставя на равна, стабилна, устойчива на топлина повърхност. Когато поставяте уреда на стойката му, се уверете, че повърхността, върху която е поставена стойката, е стабилна. Никога не пипайте уреда, когато от него излиза пара.



Ако използвате дъска за гладене, никога не поставяйте ютията върху нея. Винаги използвайте поставката за ютия. Никога не поставяйте устройството за пара върху дъската за гладене.

3. Använda produkten / Použití výrobku / Ürün kullanımını / Brug af produktet / Употреба на продукта

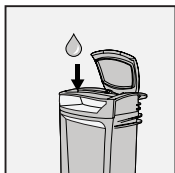

- SV** Koppla ifrån apparaten. Ta ut vattenbehållaren. Fyll den och sätt tillbaka den.
- CS** Odpojte zařízení. Vyjměte nádrž na vodu. Naplňte ji a pak vraťte zpátky.
- TR** Cihazın fişini prizden çekin. Su tankını çıkarın. Doldurun ve ardından tekrar yerine takın.
- DA** Træk apparatets stik ud af stikkontakten. Tag vandbeholderen af. Fyld beholderen op, og sæt den i igen.
- BG** Извадете щепсела на уреда. Извадете резервоара за вода. Напълнете го и го поставете отново.

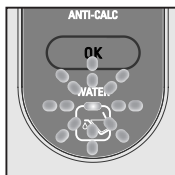

- SV** När vattenlampan blinkar, se ovanstående instruktion och klicka sedan på OK-knappen för att starta om lampan.
- CS** Když bliká kontrolka vody, postupujte podle výše uvedených pokynů a poté klikněte na tlačítko OK, aby se kontrolka restartovala.
- TR** Su lambası yanıp söndüğü zaman lütfen yukarıdaki talimatlara başvurun ve ardından ışığı yeniden başlatmak için OK düğmesine basın.
- DA** Når vandindikatoren blinker, bedes du se ovenstående instruktioner, og klik derefter på OK-knappen for at genstarte indikatoren.
- BG** Когато лампата за водата започне да мига, направете справка с горните инструкции и след това натиснете бутона OK за да рестартирате лампата.

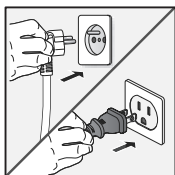

- SV** Placera strykjärnet på strykjärnsstället. Anslut apparaten till ett eluttag och slå på den. Vänta tills lampan slutar att blinka.
- CS** Postavte žehličku na patu. Zapojte přístroj a zapněte jej. Vyčkejte, až kontrolka přestane blikat.
- TR** Ütüyü ütü koyma yerine koyun. Cihazı prize takın ve açın. Işığın yanıp sönmese durana kadar bekleyin.
- DA** Sæt strygejernet på støtten. Tilslut apparatet og tænd det. Vent indtil lyset holder op med at blinke.

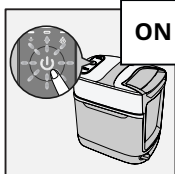

- BG** Поставете ютията върху опората за ютия. Вкарайте щепсела на уреда в контакта и го включете с бутона. Изчакайте, докато светлината спре да мига.

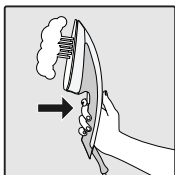

- SV** Tryck på avtryckaren för att få ånga.
- CS** Pro aktivaci páry stiskněte spoušť.
- TR** Buhar elde etmek için lütfen tetiğe basın.
- DA** Tryk på udløseren for at blæse damp ud.
- BG** Натиснете спуська за да получите пара.



- SV** Du får aldrig stryka eller använda ångfunktion på ett klädesplagg som bärs av någon.
- CS** Nikdy nežehlete ani nenapařujte přímo na oděvu, který někdo nosí.
- TR** Birisi tarafından giyilen bir giysiye asla doğrudan ütülemeyin veya buhar vermeyin.
- DA** Du må aldrig stryge eller dampstryge direkte på tøj, der bæres af en person.
- BG** Никога не гладете или изпускате пара директно върху дреха, която се носи от някого.

Ångökning / Zesílení páry / Buhar takviyesi / Dampforstærkning / Усиленa пара

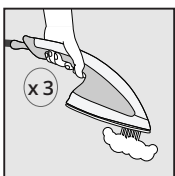

- SV** Tryck på ångavtryckaren tre gånger för att aktivera ångökning.
- CS** Stiskněte třikrát spoušť páry pro aktivaci zvýšení páry.
- TR** Buhar takviyesini etkinleştirmek için buhar tetiğine üç kez basın.
- DA** Tryk tre gange på dampudløseren for at forstærke dampen.
- BG** Натиснете спуська на ютията три пъти, за да активирате усилената пара

Lägesval / Výběr režimu / Mod seçimi / Funktionsknapp / Избор на режим

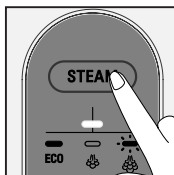

- SV** Tryck på ÅNG-knappen för att växla mellan lägen. Lampan blinkar vid MAX-läge, lyser stadigt i ECO-läge och är släckt i NORMAL-läge. Mezi režimy můžete přepínat pomocí tlačítka STEAM (PÁRA).
- CS** V režimu MAX (MAX) bude kontrolka blikat, v režimu ECO (EKO) bude svítit a v režimu NORMAL (NORMÁLNÍ) bude zhasnutá.
- TR** İstenen modu seçmek için STEAM (Buhar) düğmesine basın. Işık; MAX modda yanıp söner, ECO modda sabit yanar ve NORMAL modda yanmaz.
- DA** Tryk ned på knappen STEAM (damp) for at skifte mellem tilstandene. Lampen blinker i tilstanden MAX (maks.), lyser konstant i tilstanden ECO (øko) og er slukket i tilstanden NORMAL (normal).
- BG** За да превключите между нивата на пара, натиснете бутона STEAM (ПАРА). Индикаторната лампа ще примигва при ниво MAX (МАКС), ще свети постоянно при ECO (ИКОН.) и ще бъде изключена в NORMAL (НОРМАЛЕН).

Automatisk avstängning / Aut. vypnutí / Otomatik kapanma / Automatisch nedlukning / Автоматично изключване

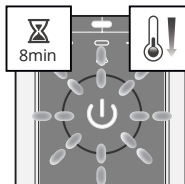

- SV** Efter 8 minuters inaktivitet så försätts ångheten i standbyläget.
- CS** Po 8 minutách nečinnosti se parní jednotka přepne do pohotovostního režimu.
- TR** 8 dakika işlem yapılmadığında, buhar ünitesi bekleme moduna geçer.
- DA** Dampapparaten går på standby efter 8 minutters inaktivitet.
- BG** След 8 минути без активност парното устройство ще премине в режим на готовност.

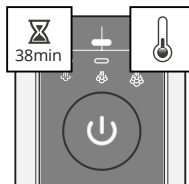

- SV** Efter 38 minuters inaktivitet så stängs ångheten av automatiskt.
- CS** Po 38 minutách nečinnosti se parní jednotka automaticky vypne.
- TR** 38 dakika işlem yapılmadığında, buhar ünitesi otomatik olarak kapanacaktır.
- DA** Efter 38 minutters inaktivitet slukker dampapparaten automatisk.
- BG** След 38 минути без активност парното устройство ще се изключи автоматично.

4. Användning av strykjärnsställ / Používání opěrky žehličky / Ütü koyma desteğinin kullanımı / Brug af holder til strygejern / Употреба на поставката за ютия

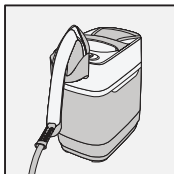

- SV** Placera strykjernet och dess ställ på ångenheten.
- CS** Umístěte žehličku a patu žehličky na parní jednotku.
- TR** Ütüyü ve ütü koyma yerini buhar ünitesine yerleştirin.
- DA** Sæt strygejernet og dets støtte på dampapparatet.
- BG** Позиционирайте ютията и нейната опора за ютия върху парното устройство.

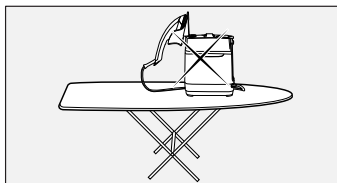
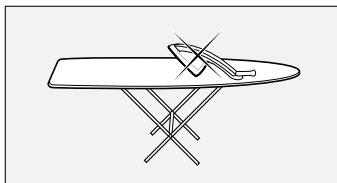

- SV** Om du använder en strykbräda får du inte ställa strykjernet på den. Använd alltid strykjärnsstället. Ställ aldrig ångenheten på strykbrädan.
- CS** Při žehlení na žehlicím prkně na něj žehličku nikdy nepokládejte, vždy použijte opěrku žehličky. Na žehlicí plochu nikdy nepokládejte ani parní jednotku.
- TR** Ütü masası kullanıyorsanız ütüyü asla üzerine koymayın, her zaman ütü koyma desteğini kullanın. Buhar ünitesini asla ütü masasının üzerine koymayın.
- DA** Hvis du bruger et strygebræt, må du aldrig stille strygejernet på det. Brug altid holderen til strygejernet. Sæt aldrig dampenheden på brættet.
- BG** Ако използвате дъска за гладене, никога не поставяйте ютията върху нея. Винаги използвайте поставката за ютия. Никога не поставяйте устройството за пара върху дъската за гладене.

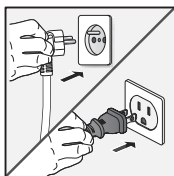

SV Gå omkring med apparaten. Koppla in och slå på och vänta tills den värmts upp. Använd alltid ångenheten på en plan och stabil yta.

CS Pohybujte s vaším spotřebičem. Zapojte, zapněte a počkejte, až se zahřeje. Vždy používejte, až když pára, vycházející ze základny, je stabilní.

TR Cihazınızla birlikte hareket edin. Fişe takın, açın ve ısınana kadar bekleyin. Buhar ünitesini her zaman yerde sabit tutun.

DA Hvis apparatet skal flyttes. Tilslut apparatet, tænd den og vent indtil det opvarmes. Dampapparatet skal altid stå stabilt på gulvet, når det bruges.

BG Придвижете се с уреда. Вкарайте щепсела, включете го и изчакайте докато загрее. Винаги използвайте когато парното устройство е върху равна, стабилна повърхност.

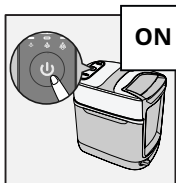

SV Var försiktig med värmen och ångan när apparaten används.

CS Při používání spotřebiče dávejte pozor na teplo a páru.

TR Cihazı kullanırken ısı ve buhara karşı dikkatli olun.

DA Pas på varme og damp, når du bruger apparatet.

BG Внимавайте за топлината и парата, когато използвате уреда.

5. Rengöring av produkten / Čištění výrobku / Ürün temizleme / Produktrengøring / Почистване на продукта

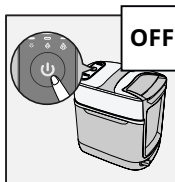

SV Stäng av apparaten. Vänta 1 timme tills apparaten har svalnat helt.

CS Vypněte spotřebič. Počkejte 1 hodinu až do úplného vychlazení spotřebiče.

TR Cihazı kapatın. 1 saat bekleyerek tamamen soğumasına izin verin.

DA Sluk for apparatet. Vent 1 time for at lade apparatet køle helt ned.

BG Изключете уреда. Изчакайте 1 час, за да му позволите да се охлади напълно.

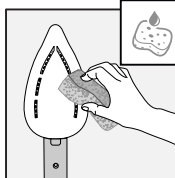
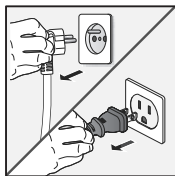

SV Rengör stryksulan med en fuktig trasa eller svamp.

CS Žehlicí plochu vyčistěte pomocí navlhčeného měkkého hadru nebo houby.

TR Taban plakasını yumuşak veya nemli bir süngerle temizleyin.

DA Rengør apparatet med en fugtig klud eller svamp.

BG Почистете работната плоча на утията с влажна мека кърпа или гъба.

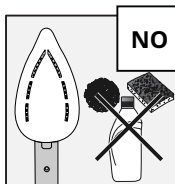

SV Använd aldrig slipmedel eller produkter med slipande ytor vid rengöring av stryksulan.

CS Nikdy nepoužívejte abrazivní prostředky na čištění žehlicí plochy.

TR Tabanı temizlemek için asla aşındırıcı ürünler veya yüzeyler kullanmayın.

DA Brug aldrig slibende produkter til at rengøre overfladerne og sålpladen.

BG Не използвайте никога абразивни продукти или повърхности, за да почистите работната плоча.

6. Städning av produkten / Úklid výrobku / Ürünü toplama / Produktrengøring / Почистване на продукта

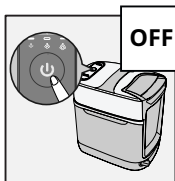

SV Stäng av apparaten. Vänta 1 timme tills apparaten har svalnat helt.

CS Vypněte spotřebič. Počkejte 1 hodinu až do úplného vychlazení spotřebiče.

TR Cihazı kapatın. 1 saat bekleyerek tamamen soğumasına izin verin.

DA Sluk for apparatet. Vent 1 time for at lade apparatet køle helt ned.

BG Изключете уреда. Изчакайте 1 час, за да му позволите да се охлади напълно.

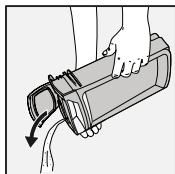
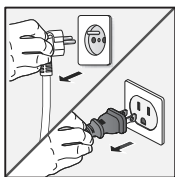

SV Töm vattenbehållaren.

CS Vyprázdněte nádržku na vodu.

TR Su haznesini boşaltın.

DA Tøm vandbeholderen.

BG Изпразнете резервоара за вода.

7. Avkalkning / Odvápňení / Anticalc (Kirece karşı bakım) / Anti-kalk / Анти котлен камък

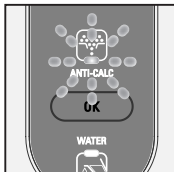

- SV** När apparaten behöver avkalkas blinkar avkalkningslampan.
- CS** Pokud je třeba přístroj odvápnit, začne blikat kontrolka odvápnění.
- TR** Cihazın kireçten arındırılması gerektiğinde kirece karşı bakım lambası yanıp söner.
- DA** Når apparatet skal afkalkes, blinker anti-kalk-indikatoren.
- BG** Когато трябва да бъде отстранен котленият камък на уреда, светва лампата "анти котлен камък".

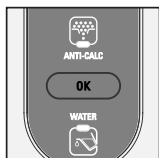
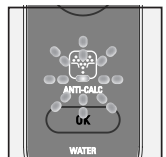
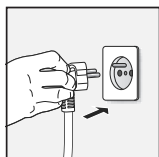
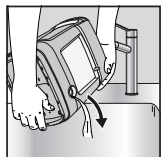
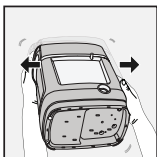
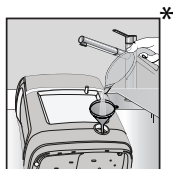
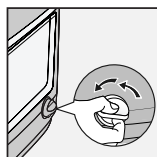
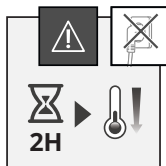
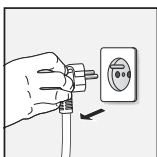
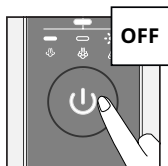

* Ingår ej / Není součástí balení / Dahil deġil / Ikke inkluderet / He са включени

2. Prije prve uporabe / Przed pierwszym użyciem / Enne esmakasutust / Pirms pirmās lietošanas reizes / Prieš naudojant pirmą kartą



Prije prve uporabe pročítajte knjižicu „Upute za sigurnost i uporabu“

Pri prvoj uporabi iz uređaja mogu izlaziti isparenja i neugodan miris. To neće utjecati na uporabu uređaja i brzo će nestati. Iz glačala mogu izlaziti i sitne čestice. Sitne čestice su ostaci od proizvodnog procesa i ne utječu na vas ili na vašu odjeću. One brzo nestaju.

Uređaj je potrebno upotrebljavati i odlagati na ravnoj, stabilnoj i vatrootpornoj površini. Pri stavljanju uređaja na postolje uvjerite se da je površina na koju je postavljeno postolje stabilna. Nikada ne upotrebljavajte uređaj ako je okrenut.



Ako rabite dasku za glačanje, glačalo nikad nemojte stavljati na nju, već upotrijebite postolje za glačalo. Na dasku nikad nemojte stavljati jedinicu za paru.



Przed pierwszym użyciem należy zapoznać się z broszurą „Zalecenia dotyczące bezpieczeństwa i użytkowania“.

Przy użyciu po raz pierwszy z urządzenia może wydobywać się dym i zapach. Powyższe zjawisko, które szybko zniknie, nie ma wpływu na używanie urządzenia. Z żelazka mogą się również wydobywać małe cząsteczki. Są one częścią procesy fabrykacji i nie mają wpływu ani na użytkownika, ani na ubrania. Szybko znikają.

Urządzenie powinno być używane i umieszczone na płaskiej, stabilnej i odpornej na wysokie temperatury powierzchni. Po ustawieniu urządzenia na podstawkę należy upewnić się, czy powierzchnia, na której stoi podstawka jest stabilna. Nigdy nie należy używać urządzenia, które upadło.



W przypadku używania deski do prasowania nie kładź na niej żelazka. Zawsze używaj podstawy żelazka. Nie kładź jednostki pary na desce.



Lugege enne esimest kasutamist brošüüri „Ohutus- ja kasutusjuhised“

Esmakordsel kasutamisel võib seadmest eralduda suitsu ja lõhna. Need ei mõjuta seadme kasutamist ja kaovad kiiresti. Triikrauast võib eralduda ka väikseid osakesi. Need on tingitud tootmisprotsessist ja neil ei ole mõju teile ega teie riietele. Need kaovad kiiresti.

Seadet tuleb kasutada ja asetada tasasele, stabiilsele ja kuumakindlale pinnale. Seadme paigutamisel alusele veenduge, et alus on stabiilne pinnal. Ärge kunagi kasutage seadet tagurpidi.



Kui kasutate triikimislauda, siis ärge pange triikrauda kunagi lauale, vaid kasutage alati triikraua resti. Ärge pange kunagi lauale auruseadet.

LV Pirms pirmās lietošanas reizes, lūdzu, izlasiet brošūru “Norādījumi par drošību un lietošanu”.

Pirmajā lietošanas reizē no ierīces var izdalīties smaka. Tas neietekmē ierīces lietošanu un ātri izzūd. Tāpat no gludekļa var atdalīties sīkas daļiņas. Tās ir ražošanas procesa daļa, kas neietekmē jūsu veselību vai apģērbu. Tās ātri izzūd.

Ierīce paredzēta izmantošanai un novietošanai uz līdzenas, stabilas un karstumizturīgas virsmas. Novietojot ierīci uz tai paredzētā paliktņa, pārliecinieties, vai virsma, uz kuras atrodas paliktņš, ir stabila. Nekad nelietojiet otrādi apgāztu ierīci.



Ja izmantojat gludināmo dēli, nekad nenovietojiet uz tā gludekli, vienmēr izmantojiet gludekļa statīvu. Nekad nenovietojiet tvaika ierīci uz gludināmā dēļa.

LT Prieš pirmā kartā naudodami perskaitykite bukletą „Saugos ir naudojimo reikalavimai“ Pirmojo naudojimo metu prietaisas gali skleisti dūmus ir nemalonų kvapą. Jie neturi įtakos prietaiso veikimui ir greitai išnyksta. Iš lygintuvo gali ištekėti smulkios dalelės. Jos atsiranda dėl veikimo proceso ir nėra kenksmingos jums ar jūsų drabužiams. Jos greitai išnyksta. Prietaisą naudokite ir laikykite ant lygaus, stabilaus, karščiui atsparaus paviršiaus. Prieš dėdami prietaisą ant jo stovo, įsitinkite, kad jis pastatytas ant stabilaus paviršiaus. Niekada nenaudokite prietaiso, jeigu jis pastatytas atvirkščiai.



Jeį naudojate lyginimo lentą, nedėkite lygintuvo ant jos – visada padėkite ant lygintuvo stovo. Niekada nedėkite garų generavimo stoties ant lentos.

3. Uporaba proizvoda / Stosowanie produktu / Toote kasutamine / Produkta lietošana / Prietaiso naudojimas



- HR** Odspojite uređaj od strujnog napajanja. Izvadite spremnik vode. Napunite spremnik vode, a zatim ga vratite na njegovo mjesto.
- PL** Odłącz urządzenie od zasilania. Wyjmij pojemnik na wodę. Napełnij i włóż z powrotem.
- ET** Ühendage seade vooluvõrgust lahti. Eemaldage veepaak. Täitke see ja pange tagasi seadmesse.
- LV** Izvelciet ierīces kontaktdakšu no kontaktligzdas. Izņemiet ūdens tvertni. Uzpildiet un ielieciet atpakaļ.
- LT** Atjunkite prietaisą nuo maitinimo tinklo. Nuimkite vandens bakelį. Užpildykite bakelį ir įstatykite jį atgal.

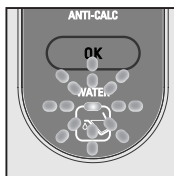

- HR** Kada svjetlosni indikator za vodu treperi, pogledajte prethodno navedene upute, a zatim kliknite na tisku OK kako biste resetirali svjetlosni indikator.
- PL** Gdy kontrolka świetlna wody miga, postępuj zgodnie z powyższymi instrukcjami, a następnie wcisnij przycisk OK, by uruchomić kontrolkę świetlną.
- ET** Kui vee märgutuli hakkab vilkuma, järgige ülaltoodud juhiseid ning seejärel vajutage märgutule lähtestamiseks nuppu OK.
- LV** Ja sāk mirgot ūdens indikators, lūdzu, izlasiet iepriekš minētos norādījumus, un pēc tam noklikšķiniet uz pogas OK (Labi), lai izslēgtu gaismu.
- LT** Kai vandens bakelio lemputė ims mirksėti, žr. anksčiau pateiktas instrukcijas ir paspauskite mygtuką „OK“ (gerai). Lemputė grįš į pradinę būseną.

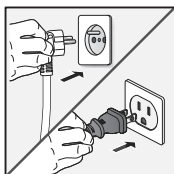

- HR** Stavite glačalo u ležište glačala. Priključite uređaj na strujno napajanje i uključite ga. Pričekajte da svjetlosni indikator prestane treperiti.
- PL** Postaw żelazko na podstawie. Włóż wtyczkę przewodu zasilającego do kontaktu i włącz urządzenie. Odczekaj, aż światło przestanie migać.
- ET** Pange triikraud triikraua alusele. Ühendage seade vooluvõrku ja lülitage see sisse. Oodake, kuni tuli lõpetab vilkumise.

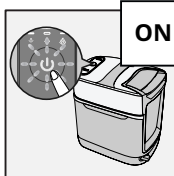

- LV** Nolieciet gludekli uz turētāja. Iespraudiet ierīces vadu un ieslēdziet to. Pagaidiet, līdz gaismas indikators pārstāj mirgot.
- LT** Padėkite lygintuvą ant lygintuvo laikiklio. Prijunkite prietaisą į elektros maitinimo lizdą ir paspauskite įjungimo mygtuką. Palaukite, kol lemputė nustos mirksėti.

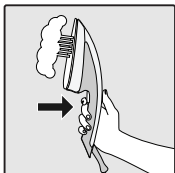

- HR** Pritisnite okidač kako bi para počela izlaziti.
- PL** Wciśnij spust, by uzyskać parę.
- ET** Auru tekitamiseks vajutage päästikut.
- LV** Lai sāktu padot tvaiku, nospiediet slēdzi.
- LT** Jeigu norite, kad prietaisas skleistų garus, spauskite mygtuką.



- HR** Nemojte nikada izravno glačati ili glačati s parom odjeću koju netko nosi na sebi.
- PL** Nigdy nie prasuj ubrania bezpośrednio na osobie.
- ET** Ärge kunagi triikige riidesemeid kellegi seljas.
- LV** Nekad negludiniet vai nepadodiet tvaiku uz apģērba, kas nav novilkts.
- LT** Niekada nelyginkite ir negarinkite drabužio, jei jis tuo metu vilkimas.

Parni mlaz / Uderzenie pary / Auru vōimendus / Pastiprināta tvaika padeve / Garų srauto didinimas

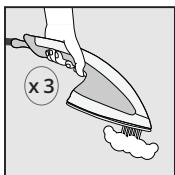

- HR** Pritisnite okidač za paru trput kako biste aktivirali parni mlaz.
- PL** Wciśnij trzykrotnie spust pary, by uzyskać dodatkowe uderzenie pary.
- ET** Auru vōimenduse aktiveerimiseks vajutage aurupäästikut kolm korda järjest.
- LV** Lai aktivizētu pastiprināta tvaika padevi, nospiediet tvaika slēdzi trīs reizes.
- LT** Jeigu norite suaktyvinti garų srautą, paspauskite garų srauto mygtuką tris kartus.

Odabir načina rada / Wybór trybu / Režiimi valimine / Režiima izvēle / Režimo pasirinkimas

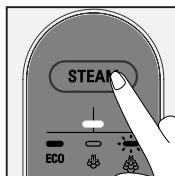

- HR** Za promjenu načina rada pritisnite tipku PARA. Indikator će treperiti u načinu maksimalnog rada, postojano svijetliti u ekološkom načinu rada i biti isključen u normalnom načinu rada.
- PL** Aby przełączyć się między trybami, wciśnij przycisk STEAM. W trybie MAX dioda będzie migać, w trybie ECO — świecić stałym światłem, a w trybie NORMAL będzie wyłączona.
- ET** Režiimide vahel valimiseks vajutage nuppu STEAM (aur). Tuli vilgub režiimis MAX, põleb püsivalt režiimis ECO (ökoonoomne) ja ei põle režiimis NORMAL (tavarežiim).
- LV** Lai pārslēgtos starp režīmiem, nospiediet pogu STEAM (Tvaiks). Gaismiņa mirgos režīmā MAX, degs pastāvīgi režīmā ECO un nedegs režīmā NORMAL.
- LT** Norėdami perjungti režimus, paspauskite mygtuką STEAM (Garai). Lemputė mirksi MAX režimu, pastoviai šviečia ECO režimu ir yra išjungta NORMAL režimu.

Automatsko isključivanje / Samoczynne wyłączenie / Automaatne väljalülitus / Automātiskā izslēgšanās / Automatinis išsijungimas

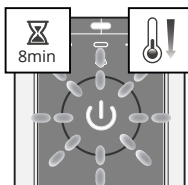

- HR** Nakon 8 minuta neaktivnosti, parna jedinica prelazi u način rada pripravnosti.
- PL** Po 8 minutach bez żadnej czynności jednostka pary przejdzie w tryb czuwania.
- ET** Kui seadet ei kasutata 8 minutit, lülitub auruseade ooterežiimile.
- LV** Ja ierīce netiek izmantota 8 minūtes, tvaika padeves bloks pāries gaidīšanas režīmā.
- LT** Nenaudojant 8 min. garų prietaise įsijungs budėjimo režimas.

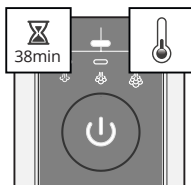

- HR** Nakon 38 minuta neaktivnosti, parna jedinica automatski se isključuje.
- PL** Po 38 minutach bez żadnej czynności jednostka pary automatycznie się wyłączy.
- ET** Kui seadet ei kasutata 38 minutit, lülitub auruseade automaatselt välja.
- LV** Ja ierīce netiek izmantota 38 minūtes, tvaika padeves bloks automātiski izslēgsies.
- LT** Nenaudojant 38 min., garų prietaisas išsijungs automatiškai.

4. Uporaba postolja za glačalo / Używanie podstawy żelazka / Triikraua resti kasutamine / Gludekļa statīva izmantošana / Lygintuvo stovo naudojimas

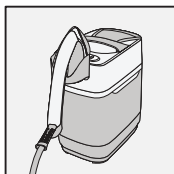

- HR** Postavite glačalo i ležište glačala na parnu jedinicu.
- PL** Ustaw żelazko i podstawę na jednostce pary.
- ET** Pange triikraud ja triikraua alus auruseadme peale.
- LV** Novietojiet gludekli un turētāju uz tvaika padeves bloka.
- LT** Padėkite lygintuvą ir jo laikiklį ant garų prietaiso.

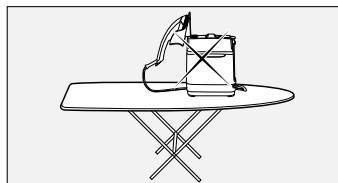
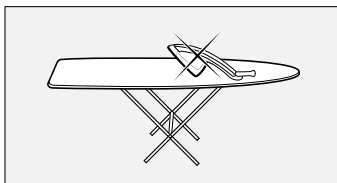

- HR** Ako rabite dasku za glačanje, glačalo nikad nemojte stavljati na nju, već upotrijebite postolje za glačalo. Na dasku nikad nemojte stavljati jedinicu za paru.
- PL** W przypadku używania deski do prasowania nie kładź na niej żelazka. Zawsze używaj podstawy żelazka. Nie kładź jednostki pary na desce.
- ET** Kui kasutate triikimislauda, siis ärge pange triikrauda kunagi lauale, vaid kasutage alati triikraua resti. Ärge pange kunagi lauale auruseadet.
- LV** Ja izmantojat gludināmo dēli, nekad nenovietojiet uz tā gludekli, vienmēr izmantojiet gludekļa statīvu. Niekad nenovietojiet tvaika ierīci uz gludināmā dēļa.
- LT** Jei naudojate lyginimo lentą, nedėkite lygintuvo ant jos – visada padėkite ant lygintuvo stovo. Niekada nedėkite garų generavimo stoties ant lentos.

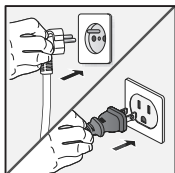

HR Pomičite se okolo s uređajem. Priključite uređaj na strujno napajanje, uključite ga i pričekajte da se zagrije. Uređaj uvijek upotrebljavajte kada je parna jedinica na stabilnoj podlozi.

PL Skontroluj urządzenie. Włącz do sieci, włącz urządzenie i odczekaj, aż się nagrzej. Zawsze używaj z jednostką pary ustawioną na stabilnym podłożu.

ET Liikuge seadmega. Ühendage see vooluvõrku, lülitage sisse ja oodake, kuni see soojeneb. Kasutamisel pidage meeles, et auruseade peab olema maas, stabiilsel pinnal.

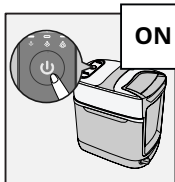

LV Pārvietojiet kopā ar ierīci. Iespraudiet kontaktdakšu kontaktligzdā, ieslēdziet gludekli un pagaidiet kamēr tas uzsilst. Vienmēr, izmantojot ierīci, tvaika padeves blokam jāatrodas zemē uz stabilas virsmas.

LT Laisvai judėkite su prietaisu. Prijunkite į elektros lizdą, įjunkite ir palaukite, kol prietaisas įkais. Dirbkite tik tada, kai garų prietaisas stabiliai stovi ant grindų.



HR Kada upotrebljavate uređaj, budite pažljivi i vodite računa o vrućini i pari.

PL Uważaj na wysoką temperaturę i parę podczas obsługi urządzenia.

ET Seadme kasutamisel olge ettevaatlik kuumuse ja auru suhtes.

LV Lietojot ierīci, uzmanieties no karstuma un tvaika.

LT Prietaisą dėl skleidžiamo karščio naudokite atsargiai.

5. Čišćenje proizvoda / Mycie produktu / Toote puhastamine / Produkta tīrīšana / Prietaiso valymas

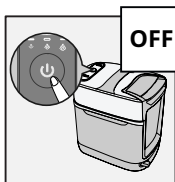

- HR** Isključite uređaj. Pričekajte 1 sat da se uređaj potpuno ohladi.
- PL** Wyłącz urządzenie. Odczekaj godzinę, aż całkowicie ostygnie.
- ET** Lülitage seade välja. Oodake 1 tund, et seade täielikult maha jahtuks.
- LV** Izslēdziet ierīci. Pagaidiet 1 stundu, kamēr pilnībā atdziest gludeklis.
- LT** Išjunkite prietaisą. Palaukite 1 val., kol jis visiškai atvės.

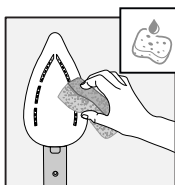
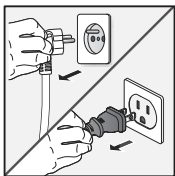

- HR** Podnicu čistite vlažnom mekanom krpom ili spužvom.
- PL** Stopę należy czyścić miękką zwilżoną szmatką lub gąbką.
- ET** Puhastage seadme tald pehme niiske lapi või käsnağa.
- LV** Tīriet gludināšanas virsmu ar mitru drānu.
- LT** Nuvalykite lygintuvo padą drėgna minkšta šluoste arba kempine.

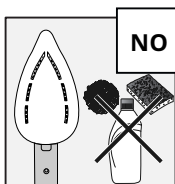

- HR** Za čišćenje podnice nemojte nikada upotrebljavati abrazivne proizvode ili površine.
- PL** Nigdy nie używaj produktów ściernych do czyszczenia powierzchni podstawy.
- ET** Ārge kunagi kasutage seadme taldā puhastamiseks abraziivseid tooteid või pindasid.
- LV** Gludināšanas virsmas tīrīšanai nekad nelietojiet abrazīvus izstrādājumus vai virsmas.
- LT** Niekada nenaudokite abrazyviųjų produktų ar paviršių lygintuvo padui valyti.

6. Skladištenje proizvoda / Czyszczenie produktu / Toote korrastamine / Produkta kopšana / Prietaiso paruošimas saugojimui

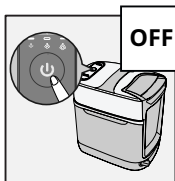

HR

Isključite uređaj. Pričekajte 1 sat da se uređaj potpuno ohladi.

PL

Wyłącz urządzenie. Odczekaj godzinę, aż całkowicie ostygnie.

ET

Lülitage seade välja. Oodake 1 tund, et seade täielikult maha jahtuks.

LV

Izslēdziet ierīci. Pagaidiet 1 stundu, kamēr pilnībā atdziest gludeklis.

LT

Išjunkite prietaisą. Palaukite 1 val., kol jis visiškai atvės.

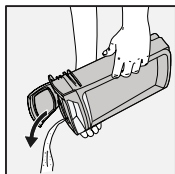
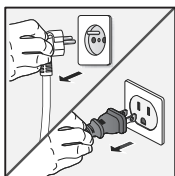

HR

Ispraznite spremnik vode.

PL

Opróżnij pojemnik na wodę.

ET

Tühjendage veepaak.

LV

Izlejiet no tvertnes ūdeni.

LT

Ištuštinkite vandens bakelį.

7. Uklanjanje kamenca / Anticalc / Katlakivi eemaldamine / Atkaļņošana / Kalkių šalinimas

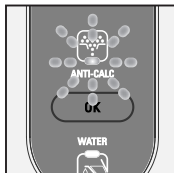

HR Kada je uređaj potrebno očistiti od kamenca, svjetlosni indikator za uklanjanje kamenca treperi.

PL Gdy z urządzenia należy usunąć kamień, kontrolka świetlna anti calc miga.

ET Kui seadmele on vaja eemaldada katlakivi, hakkab katlakivi eemaldamise märgutuli vilkuma.

LV Kad būs pienācis laiks atkaļot ierīci, mirgos atkaļņošanas gaismā.

LT Kai iš prietaiso reikia pašalinti kalkes, ima mirksėti kalkių šalinimo kontrolinė lemputė.

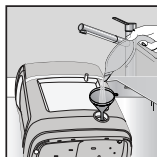
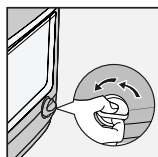
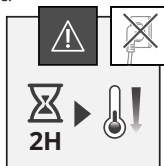
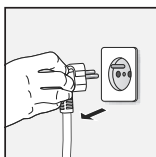
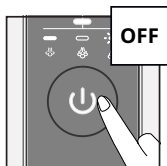

*

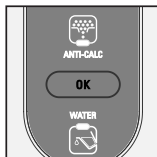
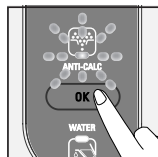
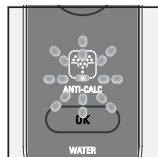
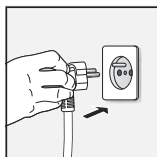
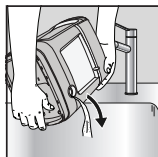
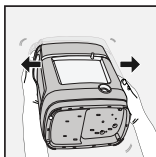

* Nisu uključeni / Nie zawiera / Vājā arvatud / Nav ietverts / Nēra ietrukta

2. Πριν από την πρώτη χρήση / Az első használatbavétel előtt / Înaintea primei utilizări / Pre prve upotrebe / Pred prvým použitím

EL Διαβάστε το φυλλάδιο «Οδηγίες για την ασφάλεια και τη χρήση» πριν από την πρώτη χρήση

Κατά την πρώτη χρήση, μπορεί να βγαίνει καπνός και οσμή από τη συσκευή. Δεν επηρεάζουν τη χρήση της συσκευής και εξαφανίζονται σύντομα. Μπορεί επίσης να βγαίνουν μικρά σωματίδια από τη συσκευή. Είναι υπολείμματα της διαδικασίας παραγωγής και δεν επηρεάζουν ούτε εσάς ούτε τα ρούχα σας. Εξαφανίζονται σύντομα. Η συσκευή πρέπει να χρησιμοποιείται και να τοποθετείται πάνω σε επίπεδη και σταθερή επιφάνεια, ανθεκτική στη θερμότητα. Όταν τοποθετείτε τη συσκευή στη βάση της, βεβαιωθείτε ότι η βάση στέκεται πάνω σε σταθερή επιφάνεια. Μη χρησιμοποιείτε ποτέ τη συσκευή αναποδογυρισμένη.



Εάν χρησιμοποιείτε σιδερώστρα, μην τοποθετείτε ποτέ το σίδερο επάνω σε αυτήν. Χρησιμοποιείτε πάντα τη βάση ηλεκτρικού σιδερού. Μην τοποθετείτε ποτέ τη μονάδα ατμού στη σιδερώστρα.

HU

Az első használat előtt olvassa el a „Biztonsági és használati utasítások” című kézikönyvet. Az első használat során füst vagy szag jöhet a készülékből. Ez a jelenség nem befolyásolja a készülék használatát, és gyorsan meg fog szűnni. Kis részecskék is kijöhetnek a vasalóból. Ezek a gyártási folyamat részei, és nem ártalmasak Önre vagy a ruhákra. Ez gyorsan megszűnik.

A készüléket sima, stabil, hő- és vízálló felületen kell használni, ill. ilyen felületre kell helyezni. Amikor a készüléket a tartójára helyezi, ellenőrizze, hogy stabil legyen az a felület, amelyre a tartót helyezték. Ne használja a készüléket, ha meg van fordítva.



Ha vasalódeszkát használ, soha ne helyezze rá a vasalót, mindig a vasalótartót használja. Soha ne helyezze a gőzölőegységet a vasalódeszkára.

RO

Înainte de prima utilizare, citiți broșura „Instrucțiuni de siguranță și de utilizare”

La prima utilizare, este posibil ca aparatul să emită fum și miros. Acestea nu vor afecta utilizarea aparatului și vor dispărea rapid. De asemenea, este posibil ca particule mici să iasă din aparat. Acestea fac parte din procesul de fabricație și nu vă vor afecta sănătatea sau hainele. Vor dispărea rapid.

Aparatul trebuie utilizat și așezat pe o suprafață netedă, stabilă și termorezistentă. Când așezați fierul de călcat pe suportul său, asigurați-vă că suprafața pe care este așezat suportul este stabilă. Nu utilizați niciodată aparatul dacă este răsturnat.



Dacă utilizați o masă de călcat, nu așezați niciodată fierul pe aceasta; utilizați întotdeauna suportul pentru fier. Nu așezați niciodată unitatea pentru abur pe masă.

SR

Pročítajte knjižicu „Uputstva za bezbednost i korišćenje“ pre prve upotrebe. Kod prve upotrebe uređaj može da ispušta isparenja i neugodan miris. To neće imati uticaj na upotrebu uređaja i brzo će da nestane. Iz pegle mogu da izlaze i sitne čestice. Sitne čestice su ostaci od proizvodnog procesa i nemaju uticaj na vas ili na vašu odeću. One nestaju brzo.

Uređaj je potrebno upotrebljavati i odlagati na ravnoj, stabilnoj i vatrostalnoj površini. Prilikom stavljanja uređaja na postolje, uverite se da je površina na koju je postavljeno postolje stabilna. Nemojte nikada da upotrebljavate uređaj ako je okrenut.



Ako koristite dasku za peglanje, nikada ne postavljajte peglu na nju, uvek koristite oslonac za peglu. Nikada ne postavljajte jedinicu za paru na dasku.

SK

Pred prvým použitím si prečítajte brožúru „Bezpečnostné pokyny a návod na používanie“. Pri prvom použití môžu zo spotrebiča vychádzať výpary a zápach. Nemá to vplyv na používanie spotrebiča a tieto prejavy rýchle vymiznú. Zo žehličky môžu tiež vychádzať malé častice. Sú súčasťou výrobného procesu a nemajú vplyv na Vás ani na vaše odevy. Rýchlo zmiznú.

Spotrebič sa musí používať na rovnom, stabilnom a teplovzdornom povrchu. Ak odkladáte spotrebič na stojan, uistite sa, že povrch, na ktorom je umiestnený stojan, je stabilný. Spotrebič nikdy nepoužívajte, ak je otočený.



Ak používate žehliacu dosku, žehličku na ňu nikdy neumiestňujte, vždy používajte opierku. Parnú jednotku nikdy neumiestňujte na dosku.

3. Χρήση του προϊόντος / A termék használata / Utilizarea produsului / Upotreba proizvoda / Použitie výrobku

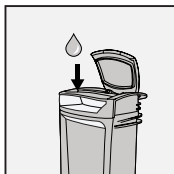

- EL** Αποσυνδέστε τη συσκευή από την πρίζα. Αφαιρέστε το δοχείο νερού. Γεμίστε το και τοποθετήστε το στη θέση του.
- HU** Húzza ki a készüléket a konnektorból. Vegye ki a víztartályt. Töltse fel, és helyezze vissza.
- RO** Scoateți aparatul din priză. Scoateți rezervorul de apă. Umpleți-l, apoi puneți-l la loc.
- SR** Isključite uređaj iz strujnog napajanja. Skinite rezervoar za vodu. Napunite rezervoar za vodu, a zatim ga vratite na njegovo mesto.
- SK** Zariadenie odpojte z elektrickej siete. Vyberte nádrž na vodu. Naplňte ju a potom dajte naspäť.

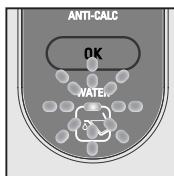

- EL** Αν αρχίσει να αναβοσβήνει η λυχνία νερού, ανατρέξτε στις παραπάνω οδηγίες και μετά κάντε κλικ στο κουμπί OK για επαναφορά της λυχνίας.
- HU** Amikor a víz jelzőlámpa villog, kérjük, nézze meg a fenti utasításokat, majd kattintson az OK gombra a lámpa újraindításához.
- RO** Când indicatorul luminos de apă luminează intermitent, vă rugăm consultați instrucțiunile de mai sus, după care apăsați butonul OK pentru a reporni indicatorul.
- SR** Kada svetlosni indikator za vodu treperi, pogledajte prethodno navedena uputstva, a zatim kliknite na taster OK da resetujete svetlosni indikator.
- SK** Keď bliká kontrolka vody, postupujte podľa vyššie uvedených pokynov a potom kliknite na tlačidlo OK, aby sa kontrolka reštartovala.

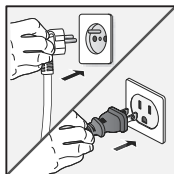

- EL** Τοποθετήστε το σίδερο στη βάση του. Συνδέστε τη συσκευή στην πρίζα και ενεργοποιήστε την. Περιμένετε να σταματήσει να αναβοσβήνει η λυχνία.
- HU** Helyezze a vasalót a vasalótartóra. Csatlakoztassa a készüléket, és kapcsolja be. Várjon, amíg a lámpa abbahagyja a villogást.
- RO** Puneți fierul de călcat pe suportul acestuia. Conectați aparatul la priză și porniți-l. Așteptați până când indicatorul luminos se oprește din clipit.

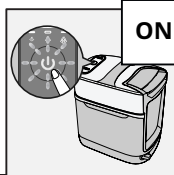

- SR** Stavite peglu na površinu za odlaganje pegle. Priključite uređaj na strujno napajanje i uključite ga. Sačekajte da svetlosni indikator prestane da treperi.
- SK** Položte žehličku na opierku žehličky. Pripojte spotrebič a zapnite. Počkajte, kým kontrolka neprestane blikat.

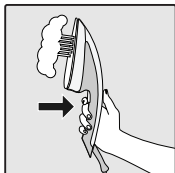

- EL** Πατήστε το κουμπί για να βγει ατμός.
- HU** A gőz bekapcsolásához nyomja meg a gőzindító gombot.
- RO** Apăsați butonul pentru declanșarea aburului.
- SR** Pritisnite taster da para počne izlaziti.
- SK** Pre zapnutie pary stlače spúšť.



- EL** Μη σιδερώσετε και μη χρησιμοποιήσετε ποτέ τον ατμό σε ρούχα ενώ τα φοράτε.
- HU** Soha ne vasaljon vagy gőzöljön olyan ruhát, amelyet valaki éppen visel.
- RO** Nu folosiți niciodată fierul de călcat sau funcția de abur direct pe un articol vestimentar purtat de o persoană.
- SR** Nemojte nikada da direktno peglate ili da peglate sa parom odeću koju neko nosi na sebi.
- SK** Nikdy priamo nežehľite ani nenaparujte oblečenie, ktoré má niekto oblečené.

Ριπή ατμού / Erősebb gőzölés/ Producerea de jet de abur / Parni mlaz / Silnejšie naporovanie

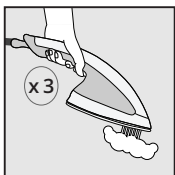

- EL** Πατήστε το κουμπί ατμού τρεις φορές για να ενεργοποιηθεί η ριπή ατμού.
- HU** Nyomja meg háromszor a gőzindító gombot az erősebb gőzölés aktiválásához.
- RO** Apăsați butonul pentru declanșarea aburului de trei ori pentru a activa jetul de abur.
- SR** Pritisnite taster za paru tri puta da aktivirate parni mlaz.
- SK** Stlače trikrát spúšť pary pre aktiváciu zvyšnej pary

Επιλογή λειτουργίας / Mód kiválasztása/ Buton selector de mod / Izbor režima rada / Výber režimu

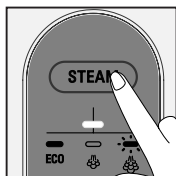

- EL** Για εναλλαγή μεταξύ των λειτουργιών, πατήστε το κουμπί STEAM (Ατμός). Η λυχνία θα αναβοσβήνει στη λειτουργία MAX, θα ανάψει σταθερά στη λειτουργία ECO, και θα σβήσει στη λειτουργία NORMAL (Κανονική).
- HU** A kívánt mód kiválasztásához nyomja meg a STEAM (gőz) gombot. A fény MAX módban villog, ECO módban folyamatosan világít, NORMAL (normál) módban pedig kikapcsol.
- RO** Pentru a comuta între moduri, apăsați butonul STEAM (Abur). Indicatorul va lumina intermitent în modul MAX, continuu în modul ECO și se va stinge în modul NORMAL.
- SR** Da biste promenili režime, pritisnite dugme STEAM (Para). Svetlo će treptati u režimu MAX (Maksimalno), biće stalno uključeno u režimu ECO (Ekonomično) i biće isključeno u režimu NORMAL (Normalno).
- SK** Na prepnutie režimu stlačte tlačidlo STEAM (Para). V režime MAX bude kontrolka blikať, v režime ECO bude nepretržite svietiť a v režime NORMAL bude vypnutá.

Αυτόματη απενεργοποίηση / Automatikus kikapcsolás/ Oprirea automată / Automatsko isključivanje / Automatické vypnutie

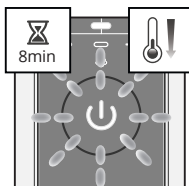

- EL** Μετά από 8 λεπτά αδράνειας, η μονάδα ατμού περνά σε κατάσταση αναμονής.
- HU** Ha 8 percig nem használja, a gőzölő egység készenléti üzemmódba kapcsol.
- RO** După 8 minute de neutilizare, unitatea de abur va intra automat pe modul standby.
- SR** Posle 8 minuta neaktivnosti, parna jedinica prelazi u režim pripravnosti.
- SK** Po 8 minútach nečinnosti sa parná jednotka prepne do režimu pohotovosti.

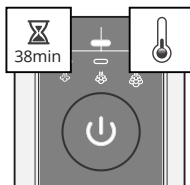

- EL** Μετά από 38 λεπτά αδράνειας, η μονάδα ατμού απενεργοποιείται αυτόματα.
- HU** Ha 38 percig nem használja, a gőzölő egység automatikusan kikapcsol.
- RO** După 38 de minute de neutilizare, unitatea de abur se va opri automat.
- SR** Posle 38 minuta neaktivnosti, parna jedinica se automatski isključuje.
- SK** Po 38 minútach nečinnosti sa parná jednotka automaticky vypne.

4. Χρήση βάσης ηλεκτρικού σίδερου / Vasalórtartó használatá / Utilizarea suportului pentru fierul de călcat / Korišćenje oslonca za peglu / Použitie opierky pre žehličku

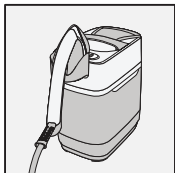

- EL** Τοποθετήστε το σίδερο και τη βάση του πάνω στη μονάδα ατμού.
- HU** Helyezze fel a vasalót és a vasaló tartót a gőzölő egységre.
- RO** Poziționați fierul de călcat și suportul fierului pe unitatea de producere abur.
- SR** Postavite peglu i površinu za odlaganje pegle na parnu jedinicu.
- SK** Umiestnite žehličku a opierku žehličky na parnú jednotku.

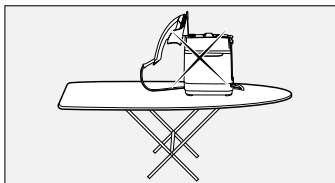
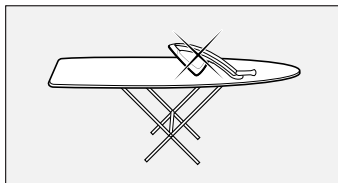

- EL** Εάν χρησιμοποιείτε σιδερώστρα, μην τοποθετείτε ποτέ το σίδερο επάνω σε αυτήν. Χρησιμοποιείτε πάντα τη βάση ηλεκτρικού σίδερου. Μην τοποθετείτε ποτέ τη μονάδα ατμού στη σιδερώστρα.
- HU** Ha vasalódeszkát használ, soha ne helyezze rá a vasalót, mindig a vasalórtartót használja. Soha ne helyezze a gőzölőegységet a vasalódeszkára.
- RO** Dacă utilizați o masă de călcat, nu așezați niciodată fierul pe aceasta; utilizați întotdeauna suportul pentru fier. Nu așezați niciodată unitatea pentru abur pe masă.
- SR** Ako koristite dasku za peglanje, nikada ne postavljajte peglu na nju, uvek koristite oslonac za peglu. Nikada ne postavljajte jedinicu za paru na dasku.
- SK** Ak používate žehliacu dosku, žehličku na ňu nikdy neumiestňujte, vždy používajte opierku. Parnú jednotku nikdy neumiestňujte na dosku.

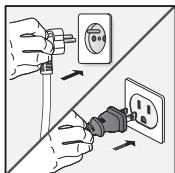

EL Μετακινηθείτε μαζί με τη συσκευή. Συνδέστε τη συσκευή στην πρίζα, ενεργοποιήστε την και περιμένετε να ζεσταθεί. Η μονάδα ατμού πρέπει πάντα να είναι σταθερή πάνω στο δάπεδο όταν χρησιμοποιείται.

HU Mozgassa a készüléket. Csatlakoztassa a készüléket a tápegységhez kapcsolja be, és várjon, amíg az egység felmelegszik. Csak akkor használja, ha a gőzölő egység az alapon van, és stabil.

RO Deplasați-vă cu aparatul. Conectați-l la priză, porniți-l și așteptați ca fierul să se încălzească. Utilizați întotdeauna când unitatea de aburi este situată pe sol și este stabilă.

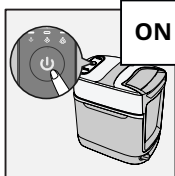

SR Pomerajte se okolo sa uređajem. Priključite uređaj na strujno napajanje, uključite ga i sačekajte da se zagreje. Uređaj uvek upotrebljavajte kada je parna jedinica na stabilnoj podlozi.

SK Pohybujte s vaším spotrebičom. Zapojte, zapnite a počkajte, kým sa zahreje. Vždy používajte, až keď je parná jednotka na zemi a je stabilná.



EL Όταν χρησιμοποιείτε τη συσκευή, προσέχετε τη θερμότητα και τον ατμό.

HU A készülék használatakor ügyeljen a hőre és a gőzre.

RO Aveți grijă la căldură și la aburi atunci când utilizați aparatul.

SR Kada upotrebljavate uređaj, budite pažljivi i vodite računa o vrućini i pari.

SK Pri používaní spotrebiča dávajte pozor na teplo a paru.

5. Καθαρισμός του προϊόντος / A termék tisztítása / Curățarea produsului / Čištění proizvoda / Čistenie výrobku

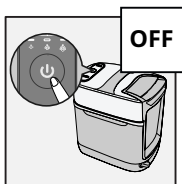

EL

Απενεργοποιήστε τη συσκευή. Περιμένετε 1 ώρα για να κρυώσει τελείως.

HU

Kapcsolja ki a készüléket. Várjon 1 órát, és hagyja teljesen kihűlni.

RO

Opriti aparatul. Așteptați 1 oră pentru ca aparatul să se răcească complet.

SR

Isključite uređaj. Sačekajte 1 čas da se uređaj potpuno ohladi.

SK

Vypnite prístroj. Počkajte 1 hodinu až do úplného vychladenia spotrebiča.

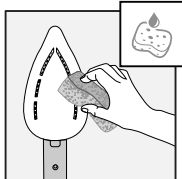
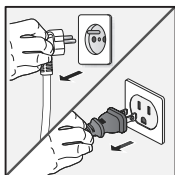

EL

Καθαρίστε τη συσκευή με ένα υγρό πανί ή σφουγγάρι.

HU

A vasalótalp tisztítását nedves puha ruhával vagy szivaccsal végezze.

RO

Curățați talpa fierului de călcat cu o cârpă moale și ușor umezită sau cu un burete.

SR

Površinu za peglanje čistite vlažnom mekom krpom ili sunderom.

SK

Žehliacu plochu vyčistite pomocou navlhčenej handry alebo špongie.

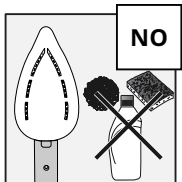

NO

EL

Μη χρησιμοποιείτε ποτέ διαβρωτικά προϊόντα ή υλικά για να καθαρίσετε την πλάκα του σίδερου.

HU

Soha ne használjon súrolószert vagy maró hatású szereket a vasalótalp tisztításához.

RO

Nu utilizați niciodată produse sau suprafețe abrazive pentru a curăța talpa fierului de călcat.

SR

Za čišćenje površine za peglanje nemojte nikada da upotrebljavate abrazivne proizvode ili površine.

SK

Nikdy nepoužívajte abrazívne prostriedky na čistenie žehliacej plochy.

6. Τακτοποίηση του προϊόντος / A termék elrakása / Demontarea produsului / Odlaganje uređaja / Uskladnenie výrobku

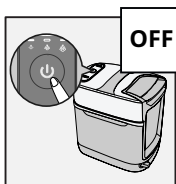

EL Απενεργοποιήστε τη συσκευή. Περιμένετε 1 ώρα για να κρυώσει τελείως.

HU Kapcsolja ki a készüléket. Várjon 1 órát, és hagyja teljesen kihűlni.

RO Opriti aparatul. Așteptați 1 oră pentru ca aparatul să se răcească complet.

SR Isključite uređaj. Sačekajte 1 čas da se uređaj potpuno ohladi.

SK Vypnite prístroj. Počkajte 1 hodinu až do úplného vychladenia spotrebiča.

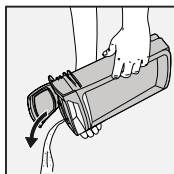
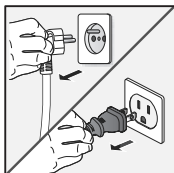

EL Αδειάστε το δοχείο νερού.

HU Ürítse ki a víztartályt.

RO Golîți rezervorul de apă.

SR Ispraznite rezervoar za vodu.

SK Vyprázdňte nádrž na vodu.

7. Καθαρισμός αλάτων / Vízkőmentesítés / Anticalcar / Uklanjanje kamenca / Odvápnenie

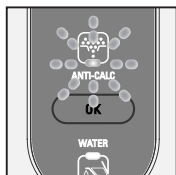

EL Όταν απαιτείται καθαρισμός των αλάτων στη συσκευή, αναβοσβήνει η λυχνία.

HU Ha a készüléket vízkőmentesíteni kell, a vízkőmentesítés jelzőlámpa villog.

RO Când aparatul trebuie să fie detartrat, indicatorul luminos anticalcar va clipi.

SR Kada je uređaj potrebno očistiti od kamenca, svetlosni indikator za uklanjanje kamenca treperi.

SK Ak je potrebné prístroj odvápniť, začne blikať kontrolka odvápnenia.

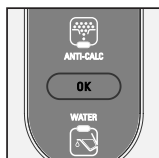
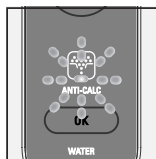
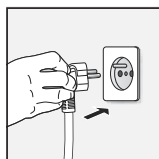
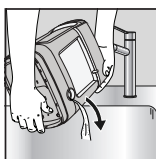
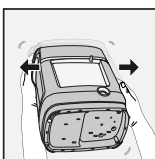
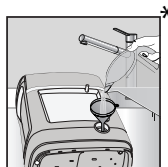
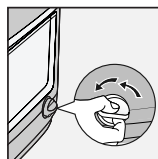
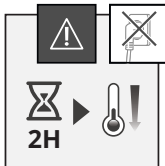
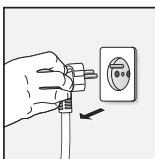

* Δεν περιλαμβάνονται / Nem tartozék / Neinclus / Nije uključeno / Nezahrnuté

2. Pred prvo uporabo / Prije prve upotrebe / ก่อนการใช้ งานครั้งแรก

- SL** Pred prvo uporabo preberite knjižico “Varnostna navodila in navodila za uporabo”. Pri prvi uporabi lahko iz aparata uhajata para in vonj. Ne bosta vplivala na uporabo aparata in bosta kmalu izginila. Iz likalnika se lahko izločajo tudi drobni delci. Ti so del proizvodnega postopka in ne vplivajo na vas ali vaša oblačila. Hitro izginejo. Aparat mora biti uporabljan na ravni, stabilni in proti vročini odporni površini ter ga je treba na takšno površino tudi odložiti. Ko likalnik postavljate na njegovo stojalo, se prepričajte, da je površina, na katero je odložen, stabilna. V nasprotnem primeru aparata nikoli ne uporabljajte.



Če uporabljate likalno desko, likalnika ne odlagajte nanjo, temveč na odlagalno površino za likalnik. Na desko ne odlagajte parne enote.

- BS** Prije prve upotrebe pročitatje “Upute o sigurnosti i korištenju”. Pri prvoj upotrebi iz aparata mogu izlaziti isparavanja i neugodan miris. To neće utjecati na upotrebu aparata i brzo će nestati. Iz pegle mogu izlaziti i sitne čestice. Sitne čestice su ostaci od proizvodnog procesa i ne utiču na vas ili na vašu odjeću. One nestaju brzo. Aparat je potrebno upotrebljavati i odlagati na ravnoj, stabilnoj i vatrostalnoj površini. Kada stavljate aparat na njegovo postolje, uvjerite se da je površina na koju je postavljeno postolje stabilna. Nemojte nikada upotrebljavati aparat ako je okrenut.



Ako koristite dasku za peglanje, nikad ne stavljajte peglu na nju; uvijek koristite podlogu za odlaganje. Nikad ne stavljajte parnu stanicu na dasku za peglanje.

- TH** โปรดอ่านคู่มือ “คำแนะนำด้านความปลอดภัยและการใช้งาน” ก่อนเริ่มการใช้งานครั้งแรก เมื่อใช้งานครั้งแรก อาจมีไอน้ำและกลิ่นออกจากเครื่อง ไอน้ำและกลิ่นไม่ส่งผลกระทบต่อการใช้งาน และจะหายไปไม่ช้า อนุภาคขนาดเล็กอาจออกมาจากเดาเรียดด้วยเช่นกัน อนุภาคเหล่านี้เป็นส่วนหนึ่งของกระบวนการผลิต และไม่ส่งผลกระทบต่อคุณหรือเสื้อผ้าของคุณ ซึ่งจะหายไปไม่ช้า ต้องใช้และวางเครื่องบนพื้นผิวเรียบ มั่นคง หนความร้อน เมื่อวางเครื่องบนฐาน ต้องแน่ใจว่าพื้นผิวฐานที่วางมีนคง ห้ามใช้เครื่องกลับด้าน



หากคุณใช้โต๊ะรองรีด ห้ามวางเดาเรียดลงบนโต๊ะรองรีด ให้ใช้ที่วางเดาเรียดอยู่เสมอ ห้ามวางส่วนอุปกรณ์ที่เป็นไอน้ำลงบนโต๊ะรองรีด

3. Uporaba izdelka / Upotreba proizvoda / การใช้งาน ผลิตภัณฑ์

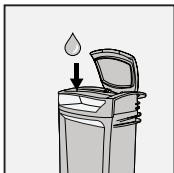

SL Aparat izključite iz električnega omrežja. Odstranite posodo za vodo. Napolnite jo in jo nato znova namestite.

BS Isključite aparat iz strujnog napajanja. Izvadite spremnik za vodu. Napunite spremnik za vodu, a zatim ga vratite na njegovo mjesto.

TH ถอดปลั๊กเครื่อง
ถอดถังน้ำออก เติมน้ำและใส่ถังกลับเข้าที่

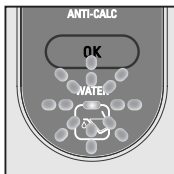

SL Če utripa lučka za vodo, glejte zgornja navodila in nato kliknite gumb OK, da lučka znova zažene.

BS Kada svjetlosni indikator za vodu treperi, pogledajte prethodno navedena uputstva, a zatim kliknite na tipku OK da resetujete svjetlosni indikator.

TH เมื่อไฟส่วนขอมน้ำกะพริบ โปรดดูคำแนะนำข้างต้น จากนั้นคลิกที่ปุ่ม OK (ตกลง) เพื่อเริ่มระบบไฟอีกครั้ง

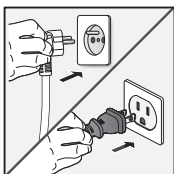

SL Likalnik postavite na odlagalno površino. Priključite in vklopite aparat. Počakajte, da lučka preneha utripati.

BS Stavite peglu na površinu za odlaganje pegle. Priključite aparat na strujno napajanje i uključite ga. Pričekajte da svjetlosni indikator prestane treperiti.

TH วางเตารีดบนที่วางเตารีด เสียบปลั๊กและเปิดเครื่อง รอจนกว่าไฟจะหยุดกะพริบ

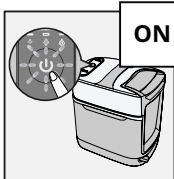

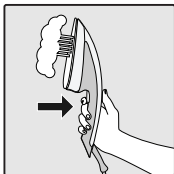

SL Pritisnite sprožilec, da sprožite paro.

BS Pritisnite okidač da para počne izlaziti.

TH กดปุ่มเพื่อทำไอน้ำ

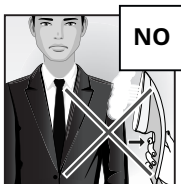

SL Nikoli ne likajte ali likajte s paro neposredno oblačila, ki jih nekdo nosi.

BS Nemojte nikada direktno peglati ili peglati s udarom pare onu odjeću koju neko nosi na sebi.

TH ห้ามรีดหรือใช้ไอน้ำโดยตรงบนเสื้อผ้าที่คนสวมอยู่

Sunek pare/ Parni udar / การเพิ่มไอน้ำ

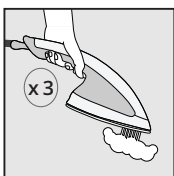

SL Da aktivirate sunek pare, pritisnite trikrat sprožilec za paro

BS Pritisnite okidač za paru tri puta da aktivirate parni udar

TH กดปุ่มทำไอน้ำสามครั้งเพื่อเปิดใช้งานการเพิ่มไอน้ำ

Izbira načina delovanja/ Odabir režima rada / การเลือกโหมด

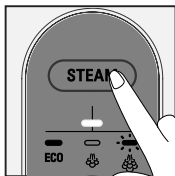

- SL** Za preklapljanje med načini pritisnite gumb STEAM. V načinu MAX bo lučka utripala, v načinu ECO bo svetila, v načinu NORMAL pa bo ugasnjena.
- BS** Režim možete promijeniti tako da pritisnete tipku za paru. Indikator će treperiti u režimu MAX, svijetliti u režimu ECO i neće svijetliti u režimu NORMAL.
- TH** หากต้องการเปลี่ยนไปยังโหมดต่างๆ ให้กดปุ่ม STEAM ไฟจะกะพริบในโหมด MAX ติดสว่างในโหมด ECO และดับลงในโหมด NORMAL

Samodejni izklop / Automatsko isključivanje / ระบบปิดอัตโนมัติ

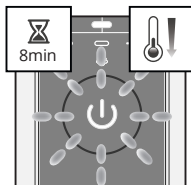

- SL** Po 8 minutah nedelovanja preide parna enota v način pripravljenosti.
- BS** Nakon 8 minuta neaktivnosti, parna jedinica prelazi u režim pripravnosti.
- TH** หลังจากไม่มีการใช้งานเป็นเวลา 8 นาที ชุดทำไอน้ำจะเปลี่ยนเป็นโหมดสแตนด์บาย

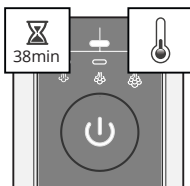

- SL** Po 38 minutah nedelovanja se parna enota samodejno izklopi.
- BS** Nakon 38 minuta neaktivnosti, parna jedinica automatski se isključuje.
- TH** หลังจากไม่มีการใช้งานเป็นเวลา 38 นาที ชุดทำไอน้ำจะหยุดทำงานโดยอัตโนมัติ

4. Uporaba odlagalne površine za likalnik / Korištenje podloge za odlaganje pegle / การใช้งานที่วางเดา์รีด

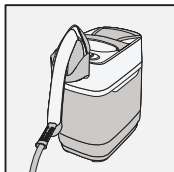

SL Likalnik in odlagalno površino za likalnik postavite na parno enoto.

BS Postavite peglu i površinu za odlaganje pegle na parnu jedinicu.

TH จัดตำแหน่งเดา์รีดและที่วางเดา์รีดบนชุดทำไอน้ำ

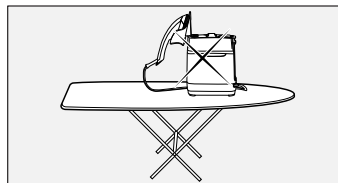
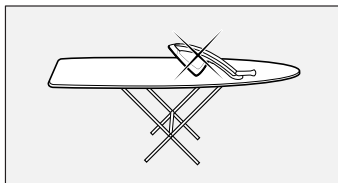

SL Če uporabljate likalno desko, likalnika ne odlagajte nanjo, temveč na odlagalno površino za likalnik. Na desko ne odlagajte parne enote.

BS Ako koristite dasku za peglanje, nikad ne stavljajte peglu na nju; uvijek koristite podlogu za odlaganje. Nikad ne stavljajte parnu stanicu na dasku za peglanje.

TH หากคุณใช้โต๊ะรองรีด ห้ามวางเดา์รีดลงบนโต๊ะรองรีด ให้ใช้ที่วางเดา์รีดอยู่เสมอ ห้ามวางส่วนอุปกรณ์ที่เป็นไอน้ำลงบนโต๊ะรองรีด

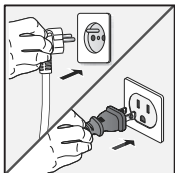

SL Premikajte ju skupaj z aparatom. Priključite in vklopite aparat ter počakajte, da se segreje. Vedno uporabljajte, ko je parna enota postavljena stabilno na tleh.

BS Pomjerajte se okolo s aparatom. Priključite aparat na strujno napajanje, vključite ga i pričekajte da se zagrije. Aparat uvijek uporabljavajte kada je parna jedinica na stabilnoj podlozi.

TH เลื่อนไปตามเครื่อง เสียบปลั๊กและเบ็ดเครื่อง แล้วรอนจนกว่าเครื่องจะร้อนขึ้น ใช้ชุดทำไอน้ำบนพื้นที่มีคงเสมอ

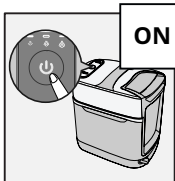

SL

Pri uporabi aparata bodite previdni glede pare in vročine.

BS

Kada upotrebljavate aparat, budite pažljivi i vodite računa o vrućini i pari.

TH

โปรดระมัดระวังความร้อนและไอน้ำเมื่อใช้งานเครื่อง

5. Čiščenje izdelka / Čišćenje proizvoda / การทำความสะอาด สะอาดผลิตภัณฑ์

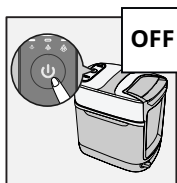

- SL** Izklopite aparat. Počakajte 1 uro, da se povsem ohladi.
- BS** Isključite aparat. Pričekajte 1 sat da se aparat potpuno ohladi.
- TH** ปิดเครื่อง รอ 1 ชั่วโมงเพื่อปล่อยให้เครื่องเย็นสนิท

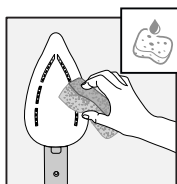
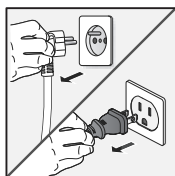

- SL** Likalno ploščo očistite z vlažno mehko krpo ali gobico.
- BS** Površinu za peglanje čistite vlažnom mekom krpom ili spužvom.
- TH** ทำความสะอาดหน้าเตารีดด้วยผ้าหรือฟองน้ำนุ่มชุบน้ำหมาด ๆ

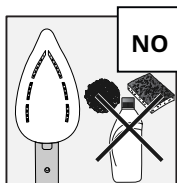

- SL** Za čiščenje likalne ploščice nikoli ne uporabljajte abrazivnih izdelkov ali površin.
- BS** Za čišćenje površine za peglanje nemojte nikada upotrebljavati abrazivne proizvode ili površine.
- TH** ห้ามใช้ผลิตภัณฑ์หรือพื้นผิวขัดลอกเพื่อทำความสะอาดหน้าเตารีด

6. Pospravljanje izdelka / Odlaganje proizvoda / การจัดเก็บผลิตภัณฑ์

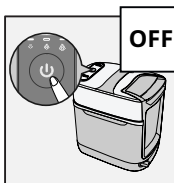

- SL** Izklopite aparat. Počakajte 1 uro, da se povsem ohladi.
- BS** Isključite aparat. Pričekajte 1 sat da se aparat potpuno ohladi.
- TH** ปิดเครื่อง รอ 1 ชั่วโมงเพื่อปล่อยให้เครื่องเย็นสนิท

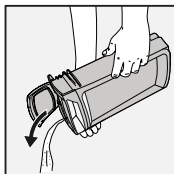
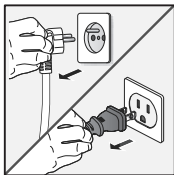

- SL** Izpraznite posodo za vodo.
- BS** Ispraznite spremnik za vodu.
- TH** เทน้ำออกจากถังน้ำ

7. Odstranjanje vodnega kamna / Uklanjanje kamenca / การดักจับตะกอน

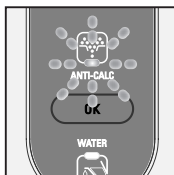

- SL** Ko je treba iz aparata odstraniti vodni kamen, utripa indikator vodnega kamna.
- BS** Kada je aparat potrebno očistiti od kamenca, svjetlosni indikator za uklanjanje kamenca treperi.
- TH** เมื่อต้องล้างคราบออกจากเครื่อง ไฟดักจับตะกอนจะกะพริบ

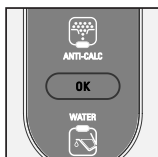
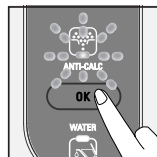
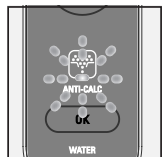
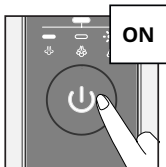
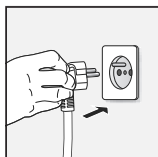
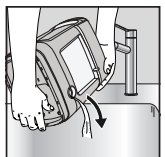
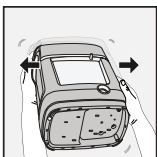
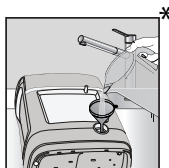
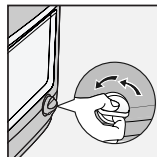
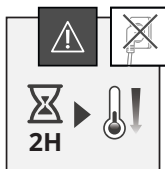
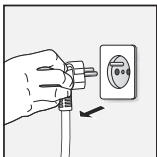
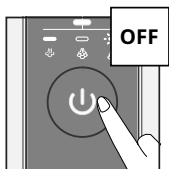

* Ni vključeno / Nije uključeno / ไม่รวม

7. مانع التكلس

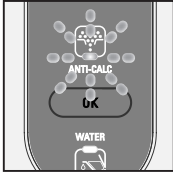

AR

عند الحاجة إلى إزالة التكلسات عن الجهاز، سيومض ضوء مانع التكلس.

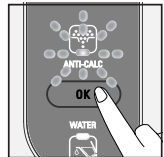
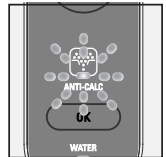
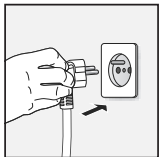
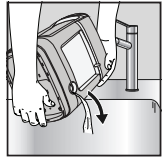
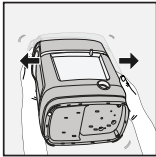
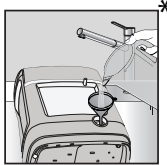
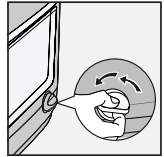
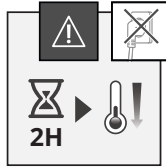
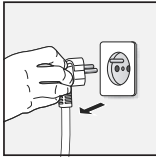

* غير مشمول 

6. تنظيف المنتج وترتيب أجزائه

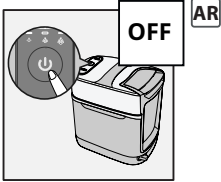

أطفئ الجهاز. انتظر لمدة ساعة إلى أن يبرد الجهاز تمامًا.

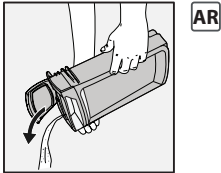
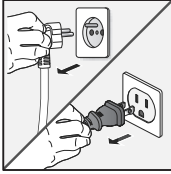

أفرغ خزان الماء.

5. تنظيف المنتج

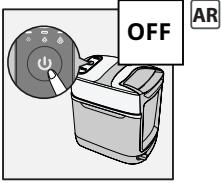

أطفئ الجهاز. انتظر لمدة ساعة إلى أن يبرد الجهاز تمامًا.

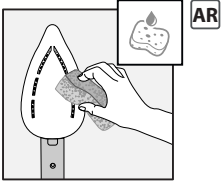
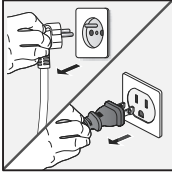

نظف بلاطة الكي بقطعة قماش ناعمة مبللة أو إسفنجة.

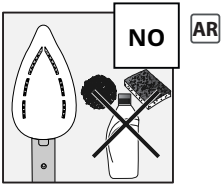

لا تقم أبدًا باستخدام المنتجات أو الأسطح الكاشطة لتنظيف بلاطة الكي.

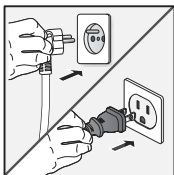

AR

تحرك مع جهازك. قم بتوصيلها وتشغيلها وانتظر إلى أن تسخن. ينبغي أن يكون الاستخدام دائمًا
ووحدة البخار على موضوعة على الأرض وأن تكون ثابتة.

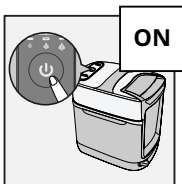

احذر من الحرارة والبخار أثناء استخدام الجهاز.

AR



4. استخدام قاعدة المكواة

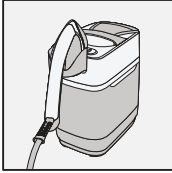

AR

ضع المكواة ومسدنها على وحدة البخار.

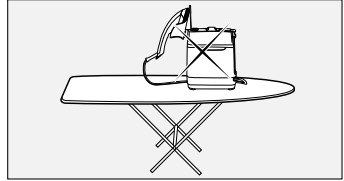
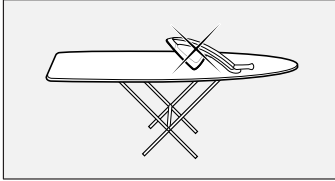

إذا كنت تستخدم لوحة لكي، لا تضع المكواة عليها أبدًا، بل استخدم دائماً قاعدة المكواة. لا تضع وحدة البخار على لوحة الكي أبدًا.

AR



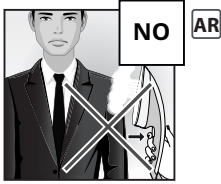

لا تقم أبدًا بالكي أو إطلاق البخار مباشرة على ملابس يرتديها أحد الأشخاص.

نفت البخار

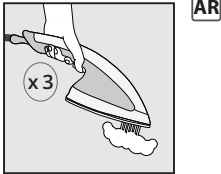

اضغط على زناد إطلاق البخار ثلاث مرات لتنشيط نفث البخار.

اختيار الوضع

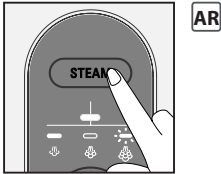

لتحد الوضع المرغوب، اضغط على زر البخار STEAM.

الإيقاف التلقائي

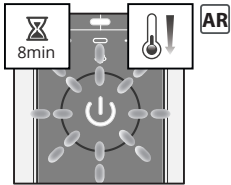

بعد 8 دقائق من عدم الاستخدام، ستدخل وحدة البخار في وضع الاستعداد.

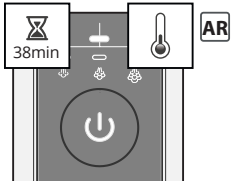

بعد 38 دقائق من عدم الاستخدام، ستنتطفئ وحدة البخار تلقائيًا.

3. استخدام المنتج

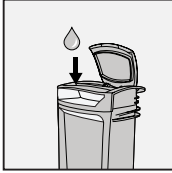

AR

افصل الجهاز عن مصدر التيار.
اخلع خزان الماء. املاه، ثم أعد تركيبه.

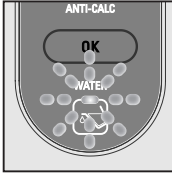

AR

عند وميض ضوء الماء، يُرجى مراجعة التعليمات أعلاه، وبعد ذلك انقر على زر موافق «OK» لإعادة تشغيل الضوء.

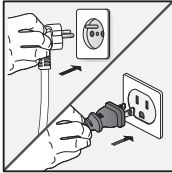

AR

ضع المكواة على مسند المكواة. قم بتوصيل الجهاز، ثم شغله. انتظر حتى توقف الضوء عن الوميض.

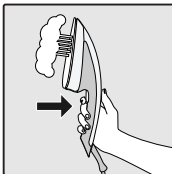
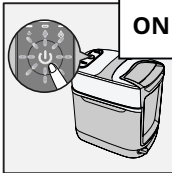

AR

اضغط على الزناد لإخراج البخار.

2. قبل الاستعمال لأول مرة

يُرجى قراءة كتيب «تعليمات السلامة والاستعمال» قبل استعمال المكواة للمرة الأولى عند الاستعمال للمرة الأولى. قد يصدر عن الجهاز دخان ورائحة. هذا لا يؤثر على استخدام الجهاز ويختفي بسرعة. كما قد تخرج جزئيات صغيرة من المكواة. تلك جزء من عملية الإنتاج ولا تؤثر عليك أو على ملابسك. وتختفي بسرعة. يجب أن يتم استخدام هذا الجهاز ووضعها فوق سطح مقاوم للحرارة مستو وثابت. عند وضع هذا في الحامل الخاص به، تأكد أن السطح الذي يوجد فوّهة هذا الحامل ثابتًا. لا تستخدم الجهاز أبدًا إذا كان مقلوبًا.

AR

إذا كنت تستخدم لوحة لكي، لا تضع المكواة عليها أبدًا، بل استخدم دائما قاعدة المكواة. لا تضع وحدة البخار على لوحة الكي أبدًا.

