

HYUNDAI

WS 2266

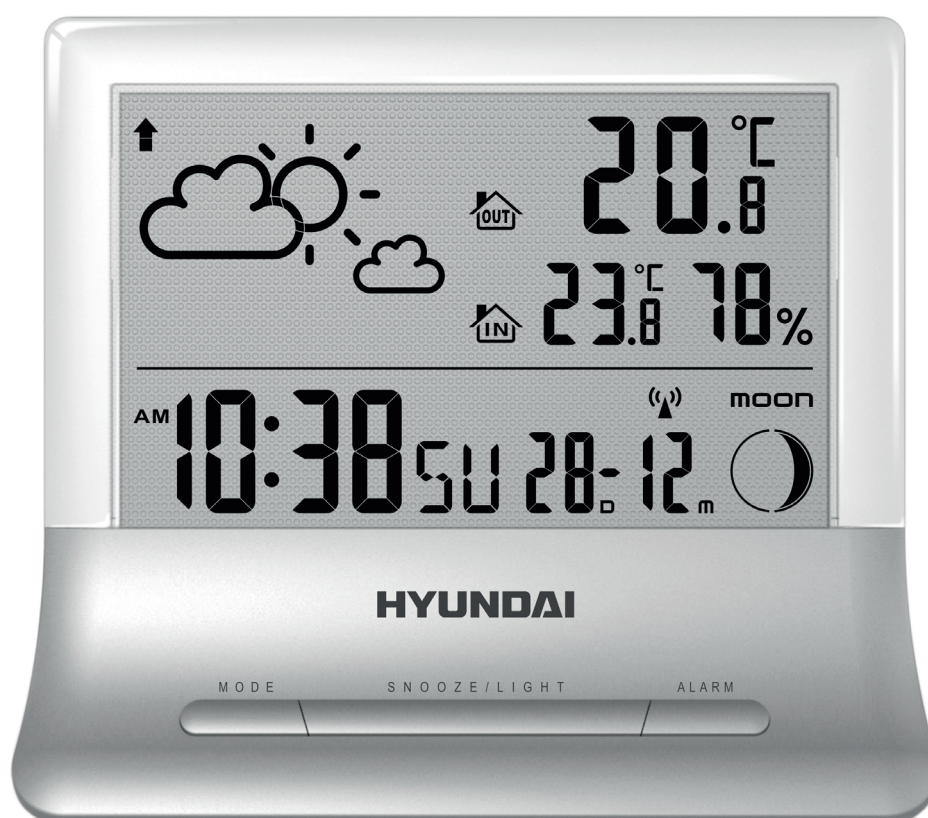

**NÁVOD K POUŽITÍ / NÁVOD NA POUŽITIE
INSTRUKCJA OBSŁUGI / INSTRUCTION MANUAL
HASZNÁLATÍ ÚTMUTATÓ**

**METEOROLOGICKÁ STANICE / METEOROLOGICKÁ STANICA
STACJA POGODOWA / WEATHER STATION
IDŐJÁRÁS ÁLLOMÁS**

CE

1. VLASTNOSTI

1.1 Předpověď počasí

- Animace pro slunečno, polojasno, oblačno, zataženo s deštěm a sněžením

1.2 Čas

- Čas řízený rádiem s možností manuálního nastavení času
- Režim 12/24 hod. volitelný uživatelem
- Funkce dvojího denního budíku s přispáním
- Věčný kalendářní do roku 2099
- Den v týdnu v 10 jazycích volitelných uživatelem

1.3 Vlhkost

- Měřitelný rozsah: 20 až 99 %
- Paměť pro maximum a minimum

1.4 Teplota

- Měřitelný rozsah vnitřní teploty: -9,9 až 50 °C
- Uživatelem volitelné jednotky měření °C/°F
- Měřitelný rozsah venkovní teploty: -20 až 50 °C
- Paměť pro maximum a minimum (vnitřní a venkovní)
- Pruh ukazatele komfortu

1.5 Bezdrátový venkovní senzor

- Indikátor slabé baterie pro venkovní teplotní senzor
- Upevnění na zeď nebo postavení na stůl
- Jeden bezdrátový teplotní senzor je součástí balení
- Vysílací rádiová frekvence 433,9 MHz, E.i.r.p. 0,19 mW
- Vysílací dosah v otevřeném prostoru 30 metrů (98 stop)

2. VZHLED HLAVNÍ JEDNOTKY

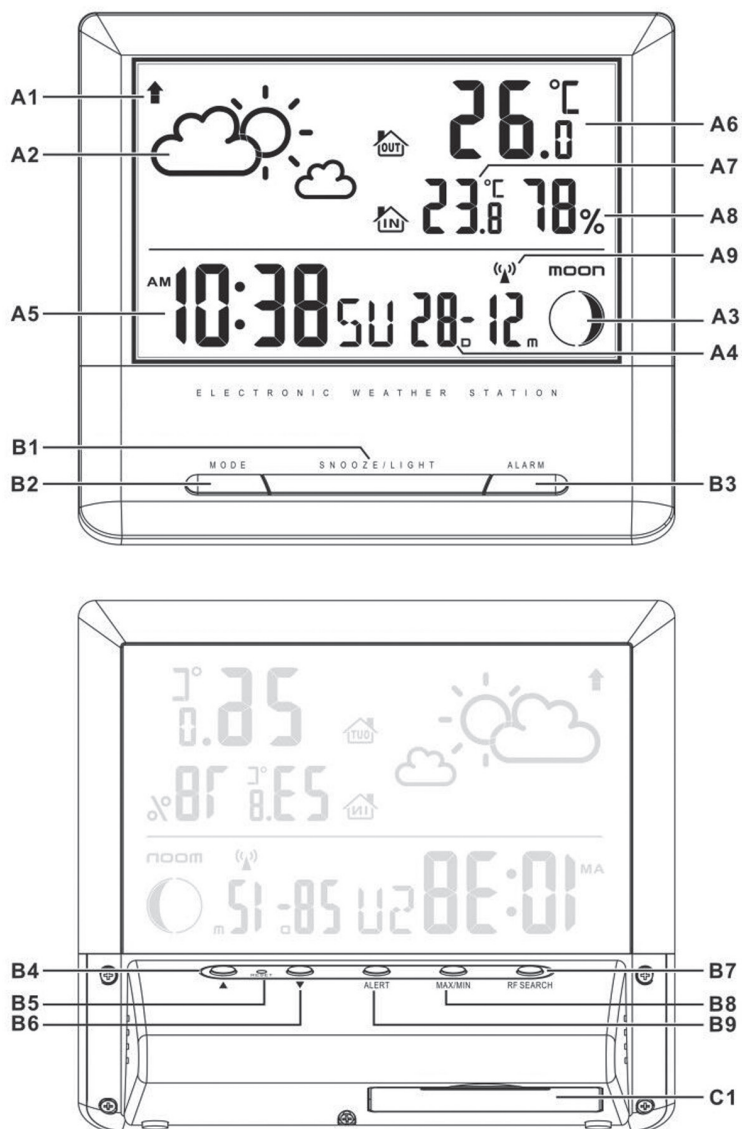

2.1 Část A – LCD

A1: Tendence tlaku vzduchu
 A2: Předpověď počasí
 A3: Fáze Měsíce
 A4: Datum
 A5: Čas

A6: Venkovní teplota
 A7: Vnitřní teplota
 A8: Vnitřní vlhkost
 A9: Ikona řízení rádiem

2.2 Část B – Tlačítka

B1: Tlačítko „SNOOZE/LIGHT“
 (Přispání/Světlo)

B2: Tlačítko „MODE“ (Režim)

B3: Tlačítko „ALARM“ (Budík)

B4: Tlačítko „▲“

B5: Tlačítko „RESET“ (Resetování)

B6: Tlačítko „▼“

B7: Tlačítko „RF SEARCH“
 (Vyhledávání rádiové frekvence)

B8: Tlačítko „MAX/MIN“

B9: Tlačítko „ALERT“
 (Upozornění na venkovní teplotu)

2.3 Část C – Součásti

C1: Prostor pro baterie

3. VENKOVNÍ TEPLOTNÍ SENZOR

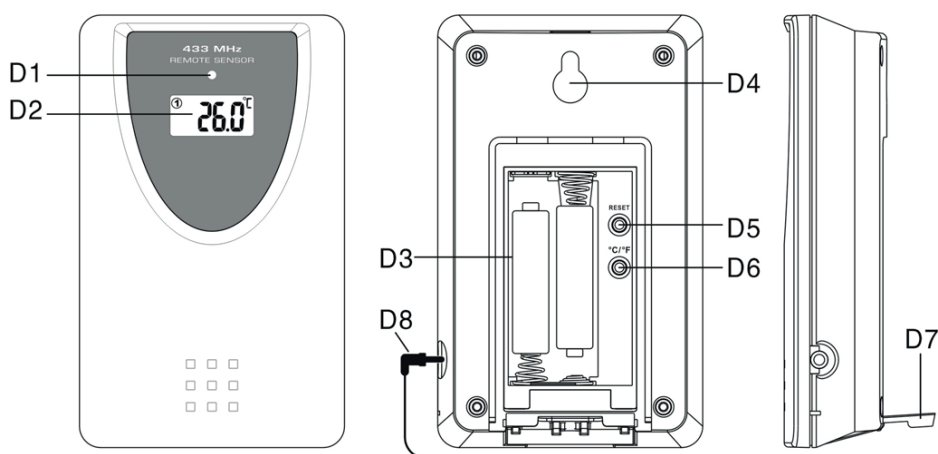

D1: LED kontrolka přenosu
D2: Zobrazení teploty
D3: Prostor pro baterie
D4: Otvor pro upevnění na zed'

D5: Tlačítko „RESET“ (Resetování)
D6: Tlačítko „C/F“ (Přepínání mezi °C a °F)
D7: Stojan
D8: Kabelová sonda

4. ZAČÍNÁME

4.1 Hlavní jednotka:

- Vysunutím otevřete kryt prostoru pro baterie hlavní jednotky.
- Vložte 3 baterie AAA s dodržáním polaritu [označení „+“ a „-“].
- Nasadte zpět kryt prostoru pro baterie hlavní jednotky
- Nyní je přístroj připraven k použití.

4.2 Venkovní teplotní senzor

- Prostor pro baterie (D3) teplotního senzoru se nachází za zadním krytem.
- Vložte 2 baterie AAA s dodržáním polaritu [označení „+“ a „-“].

5. INSTALACE

5.1 Hlavní jednotka

Položte hlavní jednotku na plochý povrch.

5.2 Venkovní teplotní senzor

Dálkový senzor je třeba bezpečně upevnit na vodorovný povrch.

Poznámka: Přenos mezi přijímačem a vysílačem lze uskutečnit až do vzdálenosti 30 m v otevřeném prostoru. Otevřený prostor: bez rušících překážek jako jsou budovy, stromy, vozidla, vedení vysokého napětí, atd.

6. FUNKCE PŘEDPOVĚDI POČASÍ

6.1 Provoz

- Po zapnutí začne na LCD displeji blikat ikona počasí. Aktuální počasí zadejte stisknutím tlačítka „▲“ nebo „▼“. Nastavení potvrďte stisknutím tlačítka „MODE“. Předpověď počasí bude nepřesná, jestliže správně nezadáte momentální počasí.
- Aktuální stav počasí je třeba zadat znovu, pokud se změní nadmořská výška hlavní jednotky. (Barometrický tlak je v místech s vyšší nadmořskou výškou nižší. Proto má změna nadmořské výšky vliv na předpověď počasí). Meteorologická stanice provede první předpověď 6 hodin po zadání aktuálního stavu počasí.

6.2 Počasí

V předpovědi počasí je celkem 5 různých animací stavu počasí.

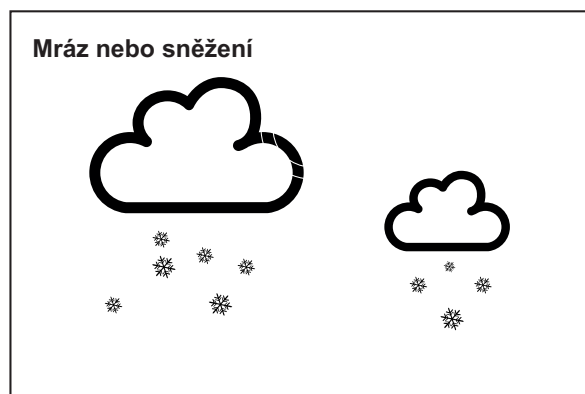
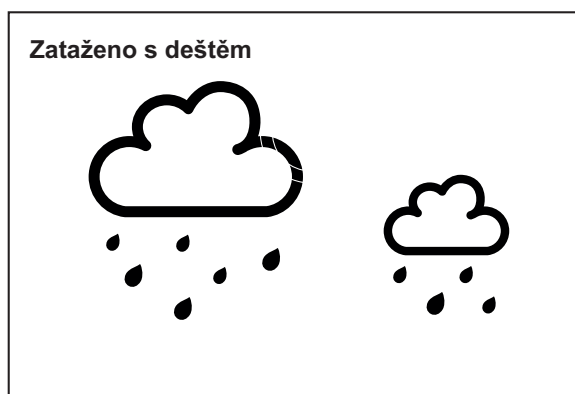
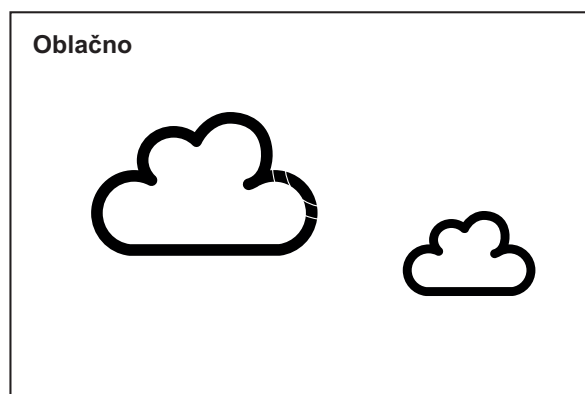
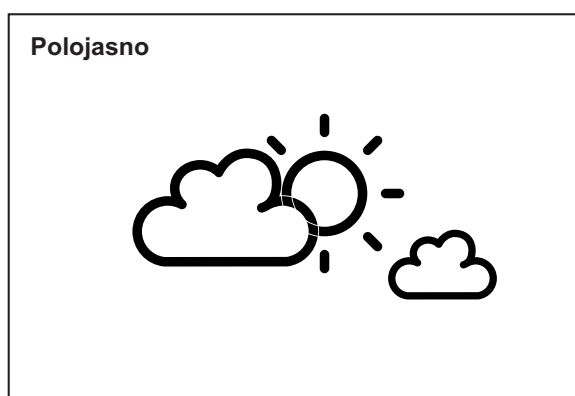
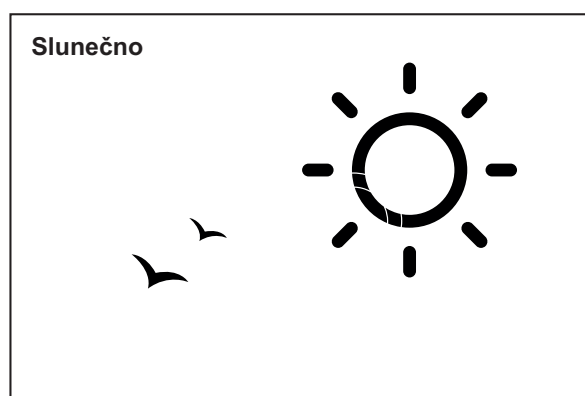



Poznámka:

- „Mráz nebo sněžení“ se zobrazí, pokud je předpověď počasí zataženo s deštěm a venkovní teplota je nižší než 0 °C.
- Upozornění na námrazu: Symbol „“ se zobrazí, pokud je venkovní teplota (kteréhokoliv kanálu) mezi -2 °C a +3 °C.
- Pokud existuje rozpor mezi předpovědí počasí místní meteorologické stanice a tímto přístrojem, pak má přednost předpověď místní meteorologické stanice. Výrobce neodpovídá za problémy, které mohou nastat v důsledku nesprávné předpovědi počasí z tohoto přístroje..

6.3 Ukazatel tendence barometrického tlaku

Ukazatel tendence zobrazený na LCD displeji (A1) ukazuje tendenci barometrického tlaku.

 Znamená, že tendence barometrického tlaku je stoupající	 Znamená, že tendence barometrického tlaku je stálá	 Znamená, že tendence barometrického tlaku je klesající
--	---	---

7. TEPLOMĚR

7.1 Přenos na rádiové frekvenci:

- Po nastavení počasí hlavní jednotka automaticky spustí přenos venkovní teploty z venkovního teplotního senzoru.
- Jednotka teplotního senzoru automaticky přenesení signál do hlavní jednotky po vložení baterií.
- Pokud se hlavní jednotce nezdaří přijmout přenos z venkovního teplotního senzoru během prvních 3 minut po zapnutí (na LCD displeji se zobrazuje „- - -“), lze přenos přijmout manuálně podržením tlačítka „RF SEARCH“ (Vyhledávání RF) po dobu 3 vteřin.

7.2 Teplota a vlhkost

(1) Celsius / Fahrenheit

- Tlačítkem „▼“ zvolte vnitřní/venkovní teplotu v režimu stupňů Celsia nebo Fahrenheita.
- Pokud je teplota mimo měřitelný rozsah, na LCD displeji se zobrazí LL.L (pod minimální teplotou) nebo HH.H (nad maximální teplotou).

(2) Funkce záznamu maximální/minimální teploty a vnitřní vlhkosti

- Stisknutím tlačítka „MAX/MIN“ (B8) zobrazíte maximální zaznamenanou vnitřní/venkovní teplotu a vlhkost. Na displeji se zobrazí „**MAX**“.
- Opětovným stisknutím tlačítka „MAX/MIN“ (B8) zobrazíte minimální zaznamenanou vnitřní/venkovní teplotu a vlhkost. Na displeji se zobrazí „**MIN**“.
- Při náhledu záznamů o minimální a maximální teplotě a vlhkosti podržením tlačítka „MAX/MIN“ vymažete záznam o minimální a maximální teplotě a vlhkosti.

(3) Funkce upozornění na venkovní teplotu

- Stisknutím tlačítka „ALERT“ můžete zvolit aktivování nebo deaktivování funkce upozornění na venkovní teplotu.
- Stisknutím tlačítka ALERT zvolte:
 - Aktivní upozornění na vyšší venkovní teplotu, zobrazí se ikona “▲” pod číslicí venkovní teploty.
 - Aktivní upozornění na vyšší a nižší venkovní teplotu, zobrazí se ikona “▲ ▼” pod číslicí venkovní teploty.
 - Aktivní upozornění na nižší venkovní teplotu, zobrazí se ikona “▼” pod číslicí venkovní teploty.
 - Po deaktivování upozornění na venkovní teplotu ikona upozornění zmizí.
- Chcete-li přepnout na nastavení upozornění na venkovní teplotu, podržte tlačítko „ALERT“ po dobu 3 vteřin. Ikona “▲” nebo “▼” pod číslicemi venkovní teploty bude blikat. Tlačítka „▲“ a „▼“ provedte nastavení hodnoty a tlačítkem „ALERT“ nastavení potvrďte. Sekvence nastavení je následující: horní limit teploty, dolní limit teploty.
- Při spuštění upozornění se příslušná ikona “▲” nebo “▼” na LCD displeji rozblíká. Zvuk upozornění vypnete stisknutím jakéhokoliv tlačítka.



(4) Použití kabelu teplotní sondy o délce 1,5 m:





- Zapojte zástrčku sondy (D8) do konektoru na pravé straně jednotky teplotního senzoru.
- Kovové pouzdro umístěte venku a jednotku teplotního senzoru nechte uvnitř, aby nedošlo ke zmrznutí baterie, když venkovní teplota klesne pod $-20\text{ }^{\circ}\text{C}$.
- Teplotní sondu vždy používejte k měření teploty v následujícím teplotním rozsahu:
 $-50\text{ }^{\circ}\text{C}$ až $0\text{ }^{\circ}\text{C}$ a $+50\text{ }^{\circ}\text{C}$ až $+70\text{ }^{\circ}\text{C}$

8. NASTAVENÍ ČASU A BUDÍKU



8.1 Hodiny řízené rádiem:

- Po vložení baterií a ukončení příjmu přenosu z venkovního teplotního senzoru hlavní jednotkou hodiny automaticky spustí vyhledávání časového signálu DCF. Na LCD displeji se objeví ikona řízení rádiem „“ (A9).

 (A9) bliká Znamená to, že se právě přijímá signál DCF	 (A9) se zapne Znamená to, že signál byl úspěšně přijat	 (A9) zmizí Znamená to, že příjem signálu se nezdařil
--	---	---

- Hodiny automaticky vyhledají časový signál každý den ve 3:00 a.m., aby byl stále k dispozici přesný čas. Pokud se příjem nezdaří, vyhledávání se zastaví („“ na LCD displeji zmizí) a zopakuje se znovu ve 4.00, v 5.00 a 6.00.
- Lze manuálně nastavit, aby hodiny vyhledaly časový signál tím, že podržíte tlačítko „“ (B6) po dobu 3 vteřin. Každý příjem trvá asi 5 minut. Pokud se příjem nezdaří, vyhledávání se zastaví („“ na LCD displeji zmizí)
- Vyhledávání zastavíte podržením tlačítka „“ (B6) po dobu 3 vteřin.
- Pokud je přístroj v režimu letního času, na displeji se bude zobrazovat „DST“.

8.2 Manuální nastavení času:

- Podržte tlačítko „MODE“ (Režim) (B2) po dobu 3 vteřin, čímž přepnete do režimu nastavení hodin a kalendáře.
- Pomocí tlačítek „“ (B4) a „“ (B6) proveďte nastavení a stisknutím tlačítka „MODE“ (B2) každé nastavení potvrďte.
- Nastavení se zobrazuje v následující posloupnosti: Předpověď počasí, RCC zap./vyp., časová zóna, 12/24 hodin, hodina, minuta, jazyk dne v týdnu, rok, pořadí měsíc-den, měsíc, den, jednotka teploty.
- Pro den v týdnu můžete vybírat z 10 jazyků, a to: němčina (GE), angličtina (EN), francouzština (FR), italština (IT), holandština (NE), španělština (ES), dánština (DA), čeština (CZ), ruština (RU) a norština (NO)
- Časová zóna se používá u zemí, kde lze přijímat časový signál DCF, ale jejich časová zóna se liší od německého času.
- Pokud je čas dané země o 1 hodinu dřívější než německý čas, je třeba zónu nastavit na +1. Hodiny se automaticky nastaví na čas, který bude o 1 hodinu dřívější než přijímaný časový signál.

Poznámka:

Pokud neprovedete žádné nastavení, režim nastavení času se automaticky ukončí po 15 sek.

8.3 Funkce každodenního budíku:

- Tlačítkem „MODE“ (Režim) (B2) můžete volit následující zobrazení:

Čas → Čas budíku (na LCD displeji se zobrazí „AL“)

- Pokud se zobrazuje Čas budíku, podržte po dobu 3 vteřin tlačítko „MODE“ (B2), čímž se dostanete do nastavení času tohoto budíku. Tlačítka „▲“ (B4) a „▼“ (B6) nastavíte čas budíku a stisknutím tlačítka „MODE“ (B2) nastavení potvrďte.
- Stisknutím tlačítka „ALARM“ (B3) budík zapnete (ON) nebo vypnete (OFF). Je-li budík zapnutý, na LCD displeji se zobrazí ikona „☞“.
- Pokud během vyzvánění stisknete tlačítko „SNOOZE/LIGHT“ (Přispání/Světlo) (B1), aktivuje se buzení s přispáním (na displeji bliká „☞“). Vyzvánění se přeruší a začne znovu o 5 minut později. Toto buzení s přispáním lze opakovat maximálně 7krát.
- Buzení s přispáním vypnete stisknutím kteréhokoliv tlačítka kromě „SNOOZE“.

9. ZOBRAZENÍ FÁZE MĚSÍCE

Fáze Měsíce každého dne je zobrazena na LCD displeji (A3).

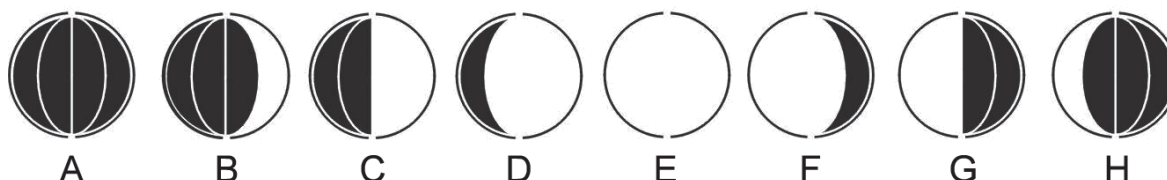

A: Nov

B: Přibývající srpek

C: První čtvrt

D: Přibývající posl. čtvrt

E: Úplněk

F: Ubývající poslední čtvrt

G: Poslední čtvrt

H: Ubývající srpek

10. INDIKACE SLABÝCH BATERIÍ

Ikona slabé baterie „~~☞~~“ znamená, že jednotka teplotního senzoru má slabé baterie. Baterie je třeba vyměnit.

11. PODSVÍCENÍ

Po stisknutí tlačítka „SNOOZE/LIGHT“ (B1) se na 5 vteřiny zapne podsvícení.

12. BEZPEČNOSTNÍ OPATŘENÍ

- Pokud přístroj nepracuje správně, stiskněte pomocí špendlíku tlačítko Reset (B5).
- Pokud během 15 vteřin neprovedete žádné nastavení, všechnu režimy nastavení se automaticky ukončí.
- Pokud vyjmete baterie, informace uložené v hodinách se ztratí.
- Neumísťujte hodiny blízko zdrojů rušení a kovových rámu, např. počítačů nebo televizorů.
- Nevystavujte přístroj přímému slunečnímu svitu, vysoké teplotě, chladu, vysoké vlhkosti a nepoužívejte jej na místech, kde je mokro.
- Venkovní senzor se nesmí nastavovat a instalovat pod vodou. Při nastavování jej nevystavujte přímému slunečnímu svitu a dešti.
- Nikdy přístroj nečistěte s použitím materiálů a produktů, které jsou abrasivní nebo způsobují korozi. Abrasivní čisticí prostředky mohou poškrábat plastové části a zkorodovat elektronické obvody.

- Pokud existuje rozpor mezi předpovědí místní meteorologické stanice a tohoto přístroje, má přednost předpověď místní meteorologické stanice. Výrobce neodpovídá za nesprávné předpovědi počasí z tohoto přístroje.

Změna technické specifikace výrobku vyhrazena výrobcem.

Informace o výrobku a servisní síti najdete na internetové adrese www.hyundai-electronics.cz



NEBEZPEČÍ UDUŠENÍ. PE SÁČEK ODKLÁDEJTE MIMO DOSAH DĚTÍ. SÁČEK NENÍ NA HRANÍ. NEPOUŽÍVEJTE TENTO SÁČEK V KOLÉBKÁCH, POSTÝLKÁCH, KOČÁRCÍCH NEBO DĚTSKÝCH OHRÁDKÁCH.

Likvidace starých elektrických a elektronických zařízení

(Vztahuje se na Evropskou unii a evropské země se systémy odděleného sběru)

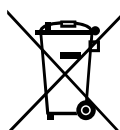

Tento symbol umístěný na výrobku nebo jeho balení upozorňuje, že by s výrobkem po ukončení jeho životnosti nemělo být nakládáno jako s běžným odpadem z domácnosti. Je nutné ho odvézt do sběrného místa pro recyklaci elektrického a elektronického zařízení. Zajištěním správné likvidace tohoto výrobku pomůžete

zabránit případným negativním dopadům na životní prostředí a lidské zdraví, které by jinak byly způsobeny nevhodnou likvidací výrobku. Recyklováním materiálů, z nichž je vyroben, pomůžete ochránit přírodní zdroje. Podrobnější informace o recyklaci tohoto výrobku zjistíte u příslušného místního obecního úřadu, podniku pro likvidaci domovních odpadů nebo v obchodě, kde jste výrobek zakoupili.

Tímto ETA a.s. prohlašuje, že typ rádiového zařízení WS2266 je v souladu se směrnicí 2014/53/EU. Úplné znění EU prohlášení o shodě je k dispozici na této internetové adrese: http://www.hyundai-electronics.cz/declaration_of_conformity

1. VLASTNOSTI

1.1 Predpoveď počasia

- Animácia pre slnečno, polojasno, oblačno, zamračené s dažďom a snežením

1.2 Čas

- Čas riadený rádiom s možnosťou manuálneho nastavenia času
- Režim 12/24 hod. voliteľný užívateľom
- Funkcia dvojitého denného budíku s prispaním
- Vecný kalendár do roku 2099
- Deň v týždni v 10 jazykoch voliteľných užívateľom

1.3 Vlhkosť

- Merateľný rozsah: 20 až 99 %
- Pamäť pre maximum a minimum

1.4 Teplota

- Merateľný rozsah vnútornej teploty: -9,9 až 50 °C
- Užívateľom voliteľné jednotky merania °C/°F
- Merateľný rozsah vonkajšej teploty: -20 až 50 °C
- Pamäť pre maximum a minimum (vnútorné a vonkajšie)

1.5 Bezdrôtový vonkajší senzor

- Indikátor slabej batérie pre vonkajší teplotný senzor
- Upevnenie na stenu alebo stojan na stôl
- Jeden bezdrôtový teplotný senzor je súčasťou balenia
- Vysielacia rádiová frekvencia 433,9 MHz, E.i.r.p. 0,19 mW
- Vysielací dosah v otvorenom priestore 30 metrov (98 stôp)

2. VZHĽAD HLAVNEJ JEDNOTKY

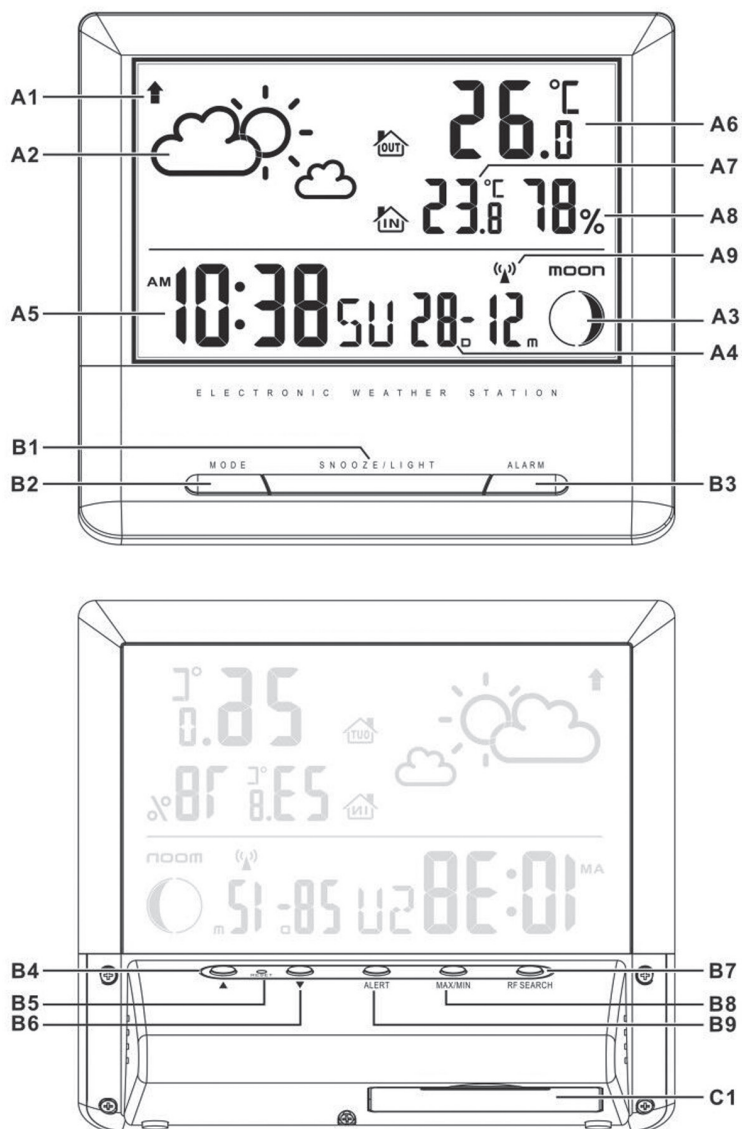

2.1 Časť A – LCD

A1: Tendencia tlaku vzduchu
 A2: Predpoveď počasia
 A3: Fáza Mesiaca
 A4: Dátum
 A5: Čas

A6: Vonkajšia teplota
 A7: Vnútorná vlhkosť
 A8: Vnútorná vlhkosť
 A9: Ikona riadenia rádiom

2.2 Časť B – Tlačidlá

B1: Tlačidlo „SNOOZE / LIGHT“
 (Prispanie / Svetlo)
 B2: Tlačidlo „MODE“ (Režim)
 B3: Tlačidlo „ALARM“ (Budík)
 B4: Tlačidlo „▲ (12/24)“

B5: Tlačidlo „RESET“ (Resetovanie)
 B6: Tlačidlo „▼“
 B7: Tlačidlo „RF SEARCH“
 (Vyhľadávanie rádiových frekvencií)
 B8: Tlačidlo „MAX/MIN“
 B9: Tlačidlo „ALERT“
 (Upozornenie na vonkajšiu teplotu)

2.3 Časť C – Súčasti

C1: Priestor pre batérie

3. VONKAJŠÍ TEPLOTNÝ SENZOR

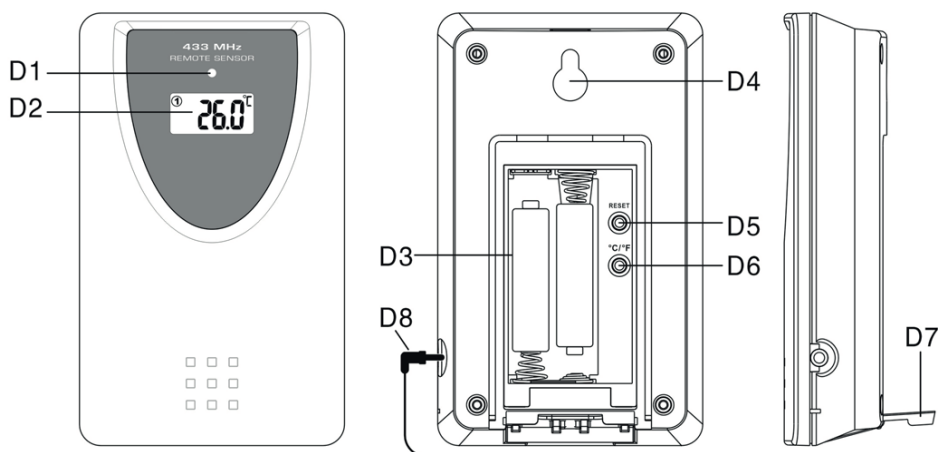

D1: LED kontrolka prenosu
D2: Zobrazenie teploty
D3: Priestor pre batérie
D4: Otvor pre upevnenie na stenu

D5: Tlačidlo „RESET“ (Resetovanie)
D6: Tlačidlo „C / F“ (Prepínanie medzi °C a °F)
D7: Stojan
D8: Káblková sonda

4. ZAČÍNAME

4.1 Hlavná jednotka:

- Vysunutím otvorte kryt priestoru pre batérie hlavnej jednotky
- Vložte 3 batérie AAA s dodržaním polarity [označenie „+“ a „-“]
- Nasadíte späť kryt priestoru pre batérie hlavnej jednotky
- Teraz je prístroj pripravený na použitie

4.2 Vonkajší teplotný senzor

- Priestor pre batérie (D3) teplotného senzoru sa nachádza za zadným krytom
- Vložte 2 batérie AAA s dodržaním polarity [označenie „+“ a „-“]

5. INŠTALÁCIA

5.1 Hlavná jednotka

Položte hlavnú jednotku na plochý povrch.

5.2 Vonkajší teplotný senzor

Diaľkový senzor je potrebné bezpečne upevniť na vodorovný povrch.

Poznámka: Prenos medzi prijímačom a vysielačom je možné uskutočniť až do vzdialenosti 30 m v otvorenom priestore. Otvorený priestor: bez rušiacich prekážok ako sú budovy, stromy, vozidlá, vedenia vysokého napätia, atď.

6. FUNKCIE PREDPOVEDE POČASIA

6.1 Prevádzka

- Po zapnutí začne na LCD displeji blikať ikona počasia. Aktuálne počasie zadajte stlačením tlačidla „▲“ alebo „▼“. Nastavenie potvrdíte stlačením tlačidla „MODE“. Predpoveď počasia bude nepresná, ak správne nezadáte momentálne počasie.
- Aktuálny stav počasia je treba zadať znovu, pokiaľ sa zmení nadmorská výška hlavnej jednotky. (Barometrický tlak je v miestach s vyššou nadmorskou výškou nižší. Preto má zmena nadmorskej výšky vplyv na predpoveď počasia). Meteorologická stanica prevedie prvú predpoveď 6 hodín po zadaní aktuálneho stavu počasia.

6.2 Počasie

V predpovedi počasia je celkom 5 rôznych animácií stavu počasia.

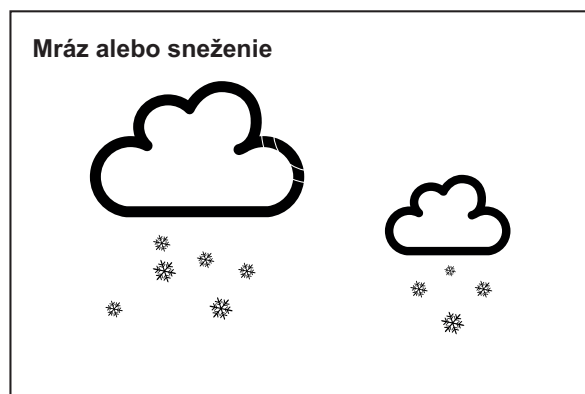
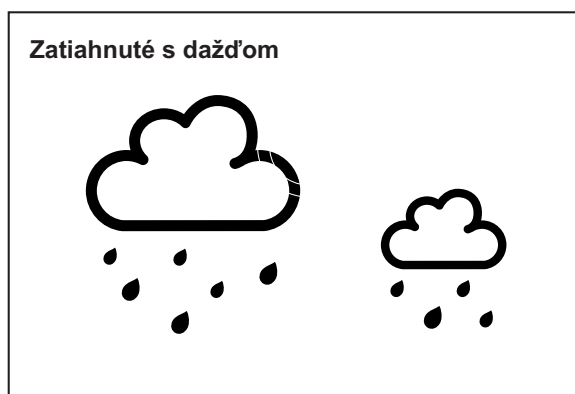
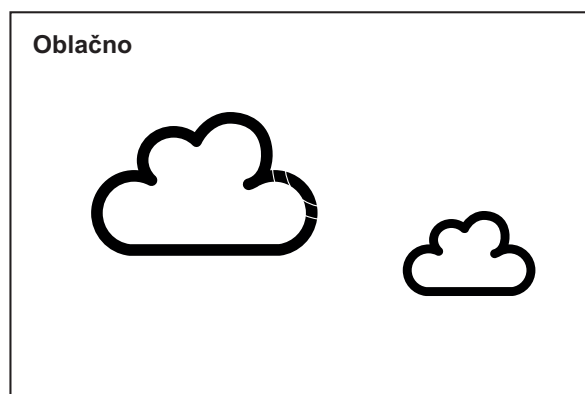
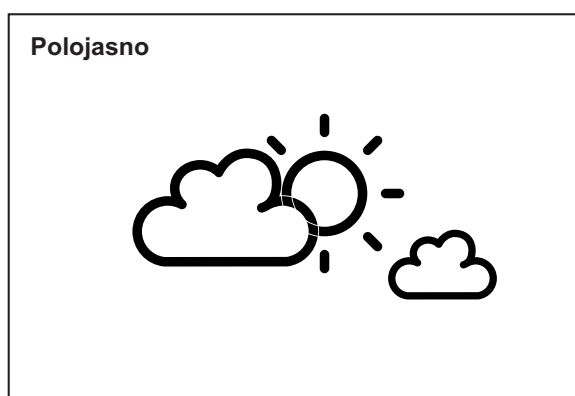
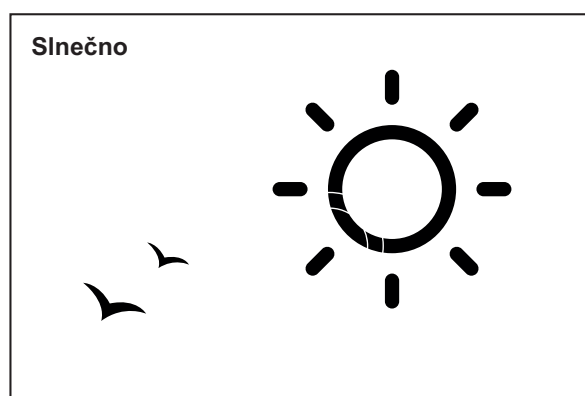



Poznámka:

- „Mráz alebo sneženie“ sa zobrazí, pokiaľ je predpoveď počasia zatiahnuté s dažďom a vonkajšia teplota je nižšia než 0 °C.
- Upozornenie na námrazu: Symbol „ ICE“ sa zobrazí, pokiaľ je vonkajšia teplota medzi -2 °C a +3 °C
- Pokiaľ existuje rozpor medzi predpoveďou počasia miestnej meteorologickej stanice a týmto prístrojom, potom má prednosť predpoveď miestnej meteorologickej stanice. Výrobca neodpovedá za problémy, ktoré môžu nastať v dôsledku nesprávnej predpovede počasia z tohto prístroja.

6.3 Ukazovateľ tendencie barometrického tlaku

Ukazovateľ tendencie zobrazený na LCD displeji (A1) ukazuje tendenciu barometrického tlaku.

 Znamená, že tendencia barometrického tlaku je stúpajúca	 Znamená, že tendencia barometrického tlaku je stála	 Znamená, že tendencia barometrického tlaku je klesajúca
--	--	--

7. TEPLOMER

7.1 Prenos na rádiovkej frekvencii:

- Po nastavení počasia hlavná jednotka automaticky spustí prenos vonkajšej teploty z vonkajšieho teplotného senzoru.
- Jednotka teplotného senzoru automaticky preniesie signál do hlavnej jednotky po vložení batérií.
- Ak sa hlavnej jednotke nepodarí prijať prenos z vonkajšieho teplotného senzora počas prvých 3 minút po zapnutí (na LCD displeji sa zobrazuje „- - -“), možno prenos prijať manuálne podržaním tlačidla „RF SEARCH“(Vyhľadávanie RF) po dobu 3 sekúnd.

7.2 Teplota a vlhkosť

(1) Celcius/Fahrenheit

- Tlačidlom „▼“ (B6) zvolíte vnútornú/vonkajšiu teplotu v režime stupňov Celzia alebo Fahrenheita.
- Pokiaľ je teplota mimo merateľný rozsah, na LCD displeji sa zobrazí LL.L (pod minimálnou teplotou) alebo HH.H (nad maximálnou teplotou).

(2) Funkcie záznamu maximálnej/minimálnej teploty a vnútornej vlhkosti

- Stlačením tlačidla „MAX/MIN“ (B8) zobrazíte maximálnu zaznamenanú vnútornú/vonkajšiu teplotu a vlhkosť. Na displeji sa zobrazí „MAX“.
- Opätovným stlačením tlačidla „MAX/MIN“ (B8) zobrazíte minimálnu zaznamenanú vnútornú/vonkajšiu teplotu a vlhkosť. Na displeji sa zobrazí „MIN“.
- Pri náhľadu záznamov o minimálnej a maximálnej teplote a vlhkosti podržaním tlačidla „MAX/MIN“ vymažete záznam o minimálnej a maximálnej teplote a vlhkosti.

(3) Funkcia upozornenia na vonkajšiu teplotu

- Stlačením tlačidla „ALERT“ môžete zvoliť aktivovanie alebo deaktiváciu upozornenia na vonkajšiu teplotu.
- Stlačením tlačidla ALERT vyberte:
 - Aktívne upozornenie na vyššiu vonkajšiu teplotu, zobrazí sa ikona “▲” pod číslicou vonkajšej teploty.
 - Aktívne upozornenie na vyššiu a nižšiu vonkajšiu teplotu, zobrazí sa ikona “▲ ▼” pod číslicou vonkajšej teploty.
 - Aktívne upozornenie na nižšiu vonkajšiu teplotu, zobrazí sa ikona “▼” pod číslicou vonkajšej teploty.
 - Po deaktivovaní upozornenia na vonkajšiu teplotu ikona upozornenia zmizne.
- Ak chcete prepnúť na nastavenie upozornenia na vonkajšiu teplotu, podržte tlačidlo „ALERT“ po dobu 3 sekúnd. Ikona “▲” alebo “▼” pod číslicami vonkajšej teploty bude blikať. Tlačidlami „▲“ a „▼“ vykonajte nastavenie hodnoty a tlačidlom „ALERT“ nastavenie potvrdíte. Sekvencia nastavenia je nasledovná: horný limit teploty, dolný limit teploty.
- Pri spustení upozornenia sa príslušná ikona “▲” alebo “▼” na LCD displeji rozblíkajú. Zvuk upozornenia vypnete stlačením akéhokoľvek tlačidla.



(4) Použitie kábla teplotnej sondy o dĺžke 1,5 m:





- Zapojte zástrčku sondy (D8) do konektora na pravej strane jednotky teplotného senzoru.
- Kovové puzdro umiestnite vonku a jednotku teplotného senzoru nechajte vo vnútri, aby nedošlo k zamrznutiu batérie, keď vonkajšia teplota klesne pod $-20\text{ }^{\circ}\text{C}$.
- Teplotnú sondu vždy používajte na meranie teploty v nasledujúcom teplotnom rozsahu: $-50\text{ }^{\circ}\text{C}$ až $0\text{ }^{\circ}\text{C}$ a $+50\text{ }^{\circ}\text{C}$ až $+70\text{ }^{\circ}\text{C}$

8. NASTAVENÍ ČASU A BUDÍKA



8.1 Hodiny riadené rádiom:

- Po vložení batérií a ukončení príjmu prenosu z vonkajšieho teplotného senzoru hlavnou jednotkou hodiny automaticky spustia vyhľadávanie časového signálu DCF. Na LCD displeji bliká ikona riadená rádiom „“ (A9).

 (A9) bliká Znamená to, že sa práve prijíma signál DCF	 (A9) sa zapne Znamená to, že signál bol úspešne prijatý	 (A9) zmizne Znamená to, že príjem signálu sa nevydaril
--	--	---

- Hodiny automaticky vyhľadajú časový signál každý deň v 3.00 a.m., aby bol stále k dispozícii presný čas. Pokiaľ sa príjem nezdarí, vyhľadávanie sa zastaví („“ na LCD displeji zmizne) a zopakuje sa znovu v 4.00, v 5.00 a 6.00.
- Možno manuálne nastaviť, aby hodiny vyhľadali časový signál tým, že podržíte tlačidlo „“ (B6) po dobu 3 sekúnd. Každý príjem trvá asi 5 minút. Ak sa príjem nepodarí, vyhľadávanie sa zastaví („“ na LCD displeji zmizne).
- Vyhľadávanie zastavíte podržaním tlačidla „“ (B6) po dobu 3 sekúnd.
- Ak je prístroj v režime letného času, na displeji sa bude zobrazovať „DST“.

8.2 Manuálne nastavenie času:

- Podržte tlačidlo „MODE“ (Režim) (B2) po dobu 3 sekúnd, čím prepnete do režimu nastavenia hodín a kalendára.
- Pomocou tlačidiel „“ (B4) a „“ (B6) vykonajte nastavenie a stlačením tlačidla „MODE“ (B5) každé nastavenie potvrdíte.
- Nastavenie sa zobrazuje v nasledujúcej postupnosti: Predpoveď počasia, RCC zap./vyp., časová zóna, 12/24 hodín, hodina, minúta, jazyk dňa v týždni, rok, poradie mesiac-deň, mesiac, deň, jednotka teploty.
- Pre deň v týždni môžete vyberať z 10 jazykov, a to: nemčina (GE), angličtina (EN), francúzština (FR), taliančina (IT), holandčina (NE), španielčina (ES), dánčina (DA), Čeština (CZ), ruština (RU) a nórsky (NO).
- Časová zóna sa používa u krajín, kde je možné prijímať signál DCF, ale ktorých časová zóna sa líši od nemeckého času.
- Ak je čas danej krajiny o 1 hodinu skorší než nemecký čas, je treba zónu nastaviť na +1. Hodiny sa automaticky nastavia na čas, ktorý bude o 1 hodinu skorší než prijímaný časový signál.

Poznámka:

Ak neurobíte žiadne nastavenie, režim nastavenia času sa automaticky ukončí po 15 sek.

8.3 Funkcia každodenného budíka:

- Tlačidlom „MODE“ (Režim) (B2) môžete voliť nasledujúce zobrazenie:

Čas → Čas budíka (na LCD displeji sa zobrazí „AL“)

- Pokiaľ sa zobrazuje Čas budíka, podržte po dobu 3 sekúnd tlačidlo „MODE“ (B2), čím sa dostanete do nastavenia času tohto budíka. Tlačidlami „▲“ (B4) a „▼“ (B6) nastavte čas budíka a stlačením tlačidla „MODE“ (B2) nastavenie potvrdíte.
- Stlačením tlačidla „ALARM“ (B3) budík zapnete (ON) alebo vypnete (OFF). Pokiaľ je budík zapnutý, na LCD displeji sa zobrazí ikona „🔔“.
- Pokiaľ počas vyzváňania stlačíte tlačidlo „SNOOZE/LIGHT“ (Prispanie/Svetlo) (B1), aktivuje sa budenie s prispaním (na displeji bliká „🔔“). Vyzváňanie sa preruší a začne znovu o 5 minút neskôr. Toto budenie s prispaním možno opakovať maximálne 7krát.
- Budenie s prispaním vypnete stlačením ktoréhokoľvek tlačidla okrem „SNOOZE“.

9. ZOBRAZENIE FÁZE MESIACA

Fáza Mesiaca každého dňa je zobrazená na LCD displeji (A10).

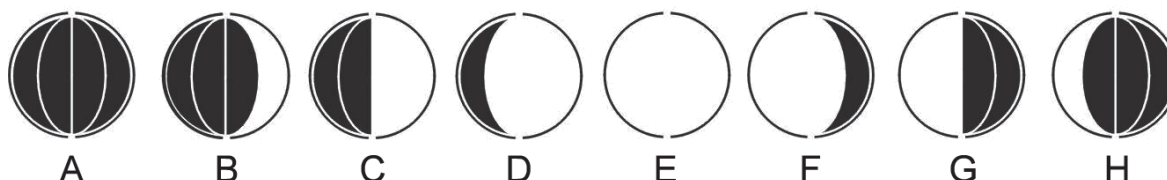

A: Nov

B: Pribúdajúci kosáčik

C: Prvý štvrt'

D: Pribúdajúca posl. štvrt'

E: Spln

F: Ubúdajúca posledná štvrt'

G: Posledná štvrt'

H: Ubúdajúci kosáčik

10. INDIKÁCIA SLABÝCH BATÉRIÍ

Ikona slabej batérie „“ znamená, že jednotka teplotného senzora má slabé batérie. Batérie je treba vymeniť.

11. PODSVIETENIE

Po stlačení tlačidla „SNOOZE/LIGHT“ (B1) sa na 5 sekúnd zapne podsvietenie.

12. BEZPEČNOSTNÉ OPATRENIE

- Ak prístroj nepracuje správne, stlačte pomocou špendlíka tlačidlo Reset (B5).
- Ak počas 15 sekúnd nevykonáte žiadne nastavenia, všetky režimy nastavenia sa automaticky ukončia.
- Ak vyberiete batérie, informácie uložené v hodinách sa stratia.
- Neumiestňujte hodiny blízko zdrojového rušenia a kovových rámov, napríklad počítačov alebo televízorov.
- Nevystavujte prístroj priamemu slnečnému svitu, vysokej teplote, chladu, vysokej vlhkosti a nepoužívajte ho na miestach, kde je mokro.
- Vonkajší senzor sa nesmie nastavovať a inštalovať pod vodou. Pri nastavovaní ho nevystavujte priamemu slnečnému svitu a dažďu.
- Nikdy prístroj nečistite s použitím materiálov a produktov, ktoré sú agresívne alebo spôsobujú koróziu. Abrázívne čistiace prostriedky môžu poškríbať plastové časti a skorodovať elektronické obvody.

- Ak existuje rozpor medzi predpoveďou miestnej meteorologickej stanice a týmto prístrojom, má prednosť predpoveď miestnej meteorologickej stanice. Výrobca nezodpovedá za nesprávne predpovede počasia z tohto prístroja..

Výrobca si vyhradzuje právo na zmenu technickej špecifikácie výrobku.

Informácie o výrobku a servisnej sieti nájdete na internetovej adrese www.hyundai-electronics.sk



NEBEZPEČENSTVO UDUSENIA. PE VRECKO ODKLADAJTE MIMODOSA-HU DETÍ. VRECKO NIE JE NA HRANIE. NEPOUŽÍVAJTE TOTO VREC-ÚŠKO V KOLÍSKACH, POSTIELKACH, KOČÍKACH ALEBO DETSKÝCH OHRÁDKACH.

Likvidácia starých elektrických a elektronických zariadení

(Vzťahuje sa na Európsku úniu a európske krajiny so systémami oddeleného zberu)



Tento symbol na výrobku alebo obale znamená, že s výrobkom po ukončení jeho životnosti nemôže byť nakladané ako s bežným odpadom z domácnosti. Musí sa odovzdať do príslušnej zberne na recykláciu elektrických a elektronických zariadení. Zaručením správnej likvidácie tohto výrobku pomôžete pri predchádzaní potenciálnych negatívnych dopadov na životné prostredie a na zdravie človeka, ktoré by mohli byť zapríčinené nevhodným zaobchádzaním s odpadmi z tohto výrobku. Recyklovaním materiálov pomôžete zachovať prírodné zdroje. Podrobnejšie informácie o recyklácii tohto výrobku vám na požiadanie poskytne miestny úrad, služba likvidácie komunálneho odpadu alebo predajňa, v ktorej ste si tento výrobok zakúpili.

Týmto ETA a.s. prehlasuje, že typ rádiového zariadenia *WS2266* je v súlade so smernicou 2014/53/EU. Úplné znenie prehlásenia o zhode EÚ je k dispozícii na tejto internetovej adrese: http://www.hyundai-electronics.cz/declaration_of_conformity

1. WŁAŚCIWOŚCI

1.1 Prognozowanie pogody

- Animacje pogody: Słonecznie, Częściowe zachmurzenie, Zachmurzenie, Deszcz, Śnieg

1.2 Czas

- Zegar sterowany radiowo, z możliwością ustawień ręcznych
- Wybór prezentacji 12/24 godzinnej
- Funkcja alarmu i drzemki
- Kalendarz wieczny do roku 2099
- Wybór spośród 10 języków dla nazwy dnia tygodnia

1.3 Wilgotność

- Zakres pomiaru: 20 ~ 99 %
- Pamięć Max/Min

1.4 Temperatura

- Zakres pomiaru temperatury wewnętrznej: -9,9 ~ 50 °C
- Wybór jednostki °C/°F
- Zakres pomiaru temperatury zewnętrznej: -20 ~ 50 °C
- Pamięć Max/Min [wewnętrzna i zewnętrzna temperatura]

1.5 Bezprzewodowy sensor zewnętrzny

- Wskaźnik wyczerpania baterii zewnętrznego czujnika
- Montaż na ścianie lub możliwość postawienia
- Załączony jeden czujnik bezprzewodowy
- Częstotliwość transmisji 433,9 MHz RF, E.i.r.p. 0,19 mW
- Zasięg transmisji 30 metrów [98 stóp] w terenie otwartym

2. JEDNOSTKA GŁÓWNA

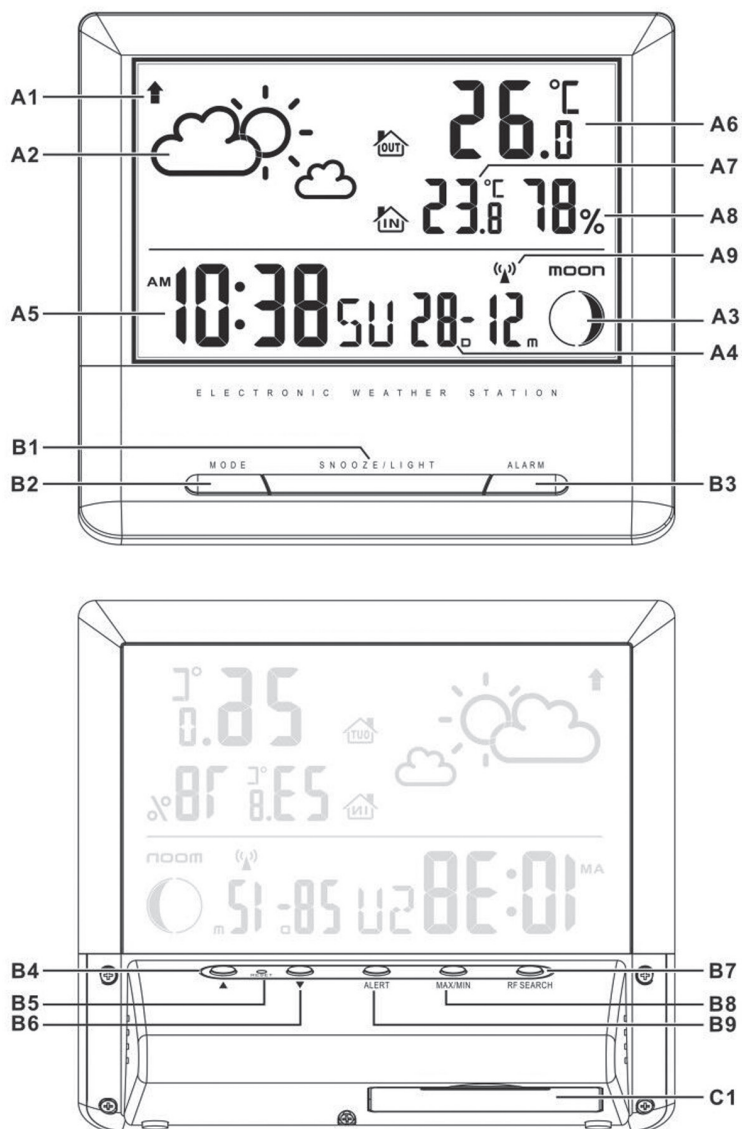

2.1 Część A – LCD

A1: Trend ciśnienia atmosferycznego
 A2: Prognoza pogody
 A3: Faza Księżyca
 A4: Data
 A5: Czas

A6: Temperatura zewnętrzna
 A7: emperatura wewnętrzna
 A8: Wilgotność wewnętrzna
 A9: Ikona kontroli radiowej

2.2 Część B – Przyciski

B1: Przycisk „SNOOZE/LIGHT”
 B2: Przycisk „MODE”
 B3: Przycisk „ALARM”
 B4: Przycisk „▲”
 B5: Przycisk „RESET”

B6: Przycisk „▼”
 B7: Przycisk „Szukanie RF”
 B8: Przycisk „MAX/MIN”
 B9: Przycisk „ALERT”

2.3 Część C – Budowa

C1: Komora baterii

3. ZEWNĘTRZNY CZUJNIK TEMPERATURY

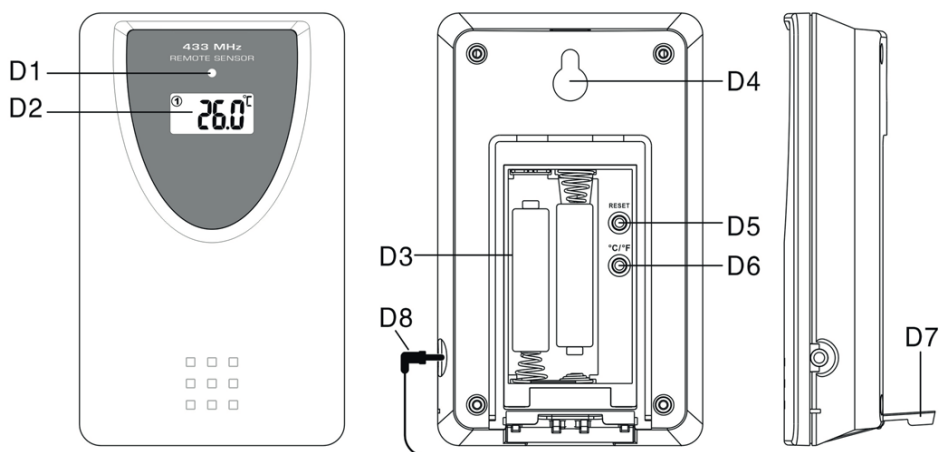

D1: Wskaźnik transmisji LED

D3: Komora baterii

D5: przycisk „RESET“

D7: Zabezpieczenie

D2: Wskaźnik temperatury

D4: Otwór do montażu na ścianie

D6: Przycisk „C / F“

D8: Wtyczka

4. PIERWSZE CZYNNOSCI

4.1 Stacja pogodowa:

- Otworzyć pokrywę komory baterii
- Włożyć 3 baterie AAA zachowując prawidłową biegunowość [oznaczenia „+” i „-”]
- Zamknąć pokrywę komory baterii
- Stacja jest gotowa do działania.

4.2 Zewnętrzny czujnik temperatury

- Komora baterii czujnika temperatury (D3) znajduje się za tylną częścią obudowy
- Włożyć dwie baterie AAA, zwracając uwagę na właściwą biegunowość [„+” i „-”]

5. INSTALACJA/MONTAŻ

5.1 Stacja pogodowa

Stację można ustawić na dowolnej płaskiej powierzchni.

5.2 Zewnętrzny czujnik temperatury

Sensor zdalny należy umieścić na pewnej, płaskiej powierzchni poziomej lub zamontować na ścianie.

UWAGA: Transmisja pomiędzy odbiornikiem i nadajnikiem może odbywać się do odległości 30 m w terenie otwartym. Teren otwarty to przestrzeń, w której na drodze transmisji nie znajdują się przeszkody takie jak ściany, budynki, drzewa, pojazdy, linie wysokiego napięcia etc.

6. FUNKCJA PROGNOZY POGODY

6.1 Działanie

- Po włączeniu ikona pogody miga na wyświetlaczu LCD. Wprowadź aktualną pogodę naciskając przycisk „▲” lub „▼”. Naciśnij przycisk „MODE”, aby potwierdzić ustawienie. Prognoza pogody może być niedokładna, jeśli aktualny odczyt radiowy jest nieprawidłowy.
- Dane pogodowe należy wprowadzić jak wyżej ponownie w przypadku gdy zmieni się położenie urządzenia (ciśnienie atmosferyczne jest niższe w miejscach wyżej położonych, dlatego zmiana położenia może wpływać na prognozowanie). Stacja pogodowa przedstawi pierwszą prognozę po 6 godzinach od wprowadzenia danych.

6.2 Warunki pogodowe

Urządzenie pokazuje animację jednego z 5 prognozowanych stanów pogodowych.

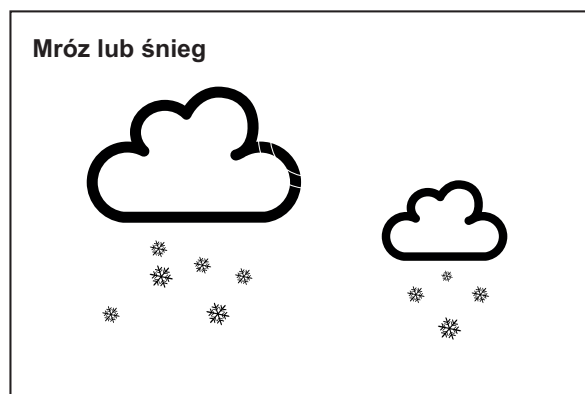
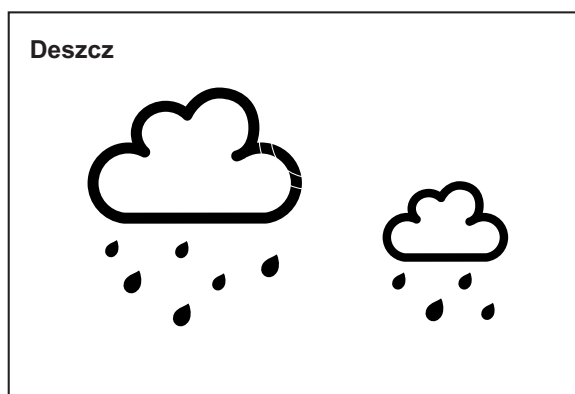
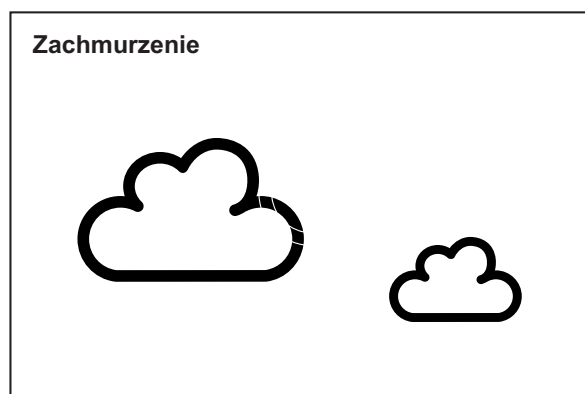
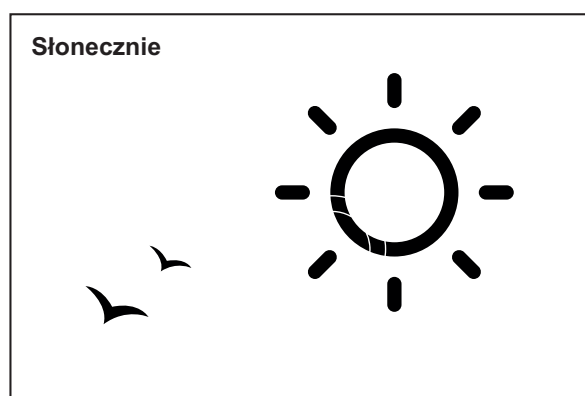



Informacje:

- Obrazek „**Mróz lub śnieg**” pokazuje się, gdy według prognozy ma padać deszcz a równocześnie temperatura spada poniżej 0 °C.
- Alarm temperaturowy w postaci ikony: „ ” pojawia się, gdy temperatura (mierzona na dowolnym kanale) znajduje się w zakresie -2 °C ~ +3 °C.
- Jeśli występują różnice pomiędzy oficjalnymi prognozami pogody a prognozami stacji pogodowej, należy wziąć pod uwagę prognozy

oficjalne. Producent zastrzega sobie brak odpowiedzialności za skutki korzystania z prognozy pogody podawanej przez urządzenie, w tym również te spowodowane błędnymi prognozami.

6.3 Wskaźnik trendu zmian ciśnienia

Wyświetlany na ekranie wskaźnik (A1) pokazuje trendy zmian ciśnienia atmosferycznego.

 Pokazuje, że ciśnienie wzrasta	 Pokazuje, że ciśnienie jest stabilne	 Pokazuje, że ciśnienie spada
--	--	--

7. TERMOMETR

7.1 Procedura przesyłania drogą radiową (RF):

- Główna stacja pogodowa rozpoczyna automatyczne przyjmowanie sygnału radiowego z zewnętrznych czujników, po ustawieniu warunków pogodowych.
- Czujnik temperatury będzie przekazywał dane do głównego urządzenia automatycznie, od razu po włożeniu baterii.
- Jeśli w ciągu pierwszych 3 minut po włączeniu zasilania urządzenie główne nie otrzymało sygnału transmisji z termometru ("--.-" na wyświetlaczu LCD), przytrzymaj przycisk „SZUKAJ” przez 3 sekundy, aby ustawić transmisję ręcznie.

7.2 Temperatura i wilgotność

(1) Celsjusz/Fahrenheit



- Nacisnąć przycisk „▼” (B6) by wybrać skalę temperatury wewnętrznej lub zewnętrznej.
- Jeśli temperatura znajduje się poza zakresem mierzonym przez urządzenie, na wyświetlaczu pojawią się komunikaty LL.L (poniżej minimalnej) lub HH.H (powyżej maksymalnej).

(2) Maksymalna/Minimalna temperatura i wilgotność wewnętrzna lub zewnętrzna

- Nacisnąć przycisk „MAX/MIN” (B8) by pokazać maksymalną zapamiętaną przez urządzenie temperaturę wewnętrzną/zewnętrzną oraz wewnętrzną wilgotność. Na wyświetlaczu pojawi się komunikat „MAX”.
- Ponownie nacisnąć przycisk „MAX/MIN” (B8) by pokazać minimalną zapamiętaną przez urządzenie temperaturę wewnętrzną/zewnętrzną oraz wewnętrzną wilgotność. Na wyświetlaczu pojawi się komunikat „MIN”.
- Przytrzymaj przycisk „MAX / MIN”, aby skasować minimalną i maksymalną temperaturę i wilgotność.

(4) Funkcja alarmu temperatury zewnętrznej

- Naciśnij przycisk „ALERT”, aby aktywować lub dezaktywować funkcję alarmu temperatury zewnętrznej.
- Naciśnij przycisk ALERT i wybierz:
 - Aktywny alarm górnej temperatury zewnętrznej wyświetli ikonę “▲” poniżej cyfrowej temperatury zewnętrznej.
 - Aktywny alarm górnej i dolnej temperatury zewnętrznej wyświetli ikonę “▲ ▼” poniżej cyfr temperatury zewnętrznej.
 - Aktywny alarm niskiej temperatury na zewnątrz, wyświetli ikonę “▼” poniżej cyfrowej temperatury zewnętrznej.
 - Dezaktywuj alarm temperatury zewnętrznej, ikona alertu zniknie.
- Przytrzymaj przycisk „ALERT” przez 3 sekundy, aby wprowadzić ustawienia alarmu temperatury zewnętrznej. Ikona “▲” lub “▼” poniżej cyfr temperatury zewnętrznej miga. Naciśnij przycisk „▲” lub „▼”, aby wyregulować wartość ustawienia, naciśnij „ALERT”, aby potwierdzić ustawienie. Ustawianie kolejności w następujący sposób: Górna granica temperatury, Dolna granica temperatury.

- Gdy jest to alert, odpowiednia ikona „” lub „” miga na wyświetlaczu LCD. Naciśnij dowolny przycisk, aby zatrzymać dźwięk alarmu.



(4) Korzystanie z sondy przewodowej (1,5 m):





- Włożyć wtyczkę sondy (D8) do złącza typu jack po prawej stronie czujnika temperatury.
- Wyprowadzić końcówkę sondy na zewnątrz, zaś sam czujnik pozostawić w pomieszczeniu, by uniknąć zamrożenia baterii w przypadku występowania temperatur poniżej $-20\text{ }^{\circ}\text{C}$.
- Zawsze korzystać z sondy do mierzenia temperatury, kiedy spodziewany zakres wynosi $-50\text{ }^{\circ}\text{C} \sim 0\text{ }^{\circ}\text{C}$ lub $+50\text{ }^{\circ}\text{C} \sim +70\text{ }^{\circ}\text{C}$

8. USTAWIANIE CZASU I ALARMU



8.1 Zegar sterowany radiowo:

- Po włożeniu baterii i zakończeniu przez jednostkę główną otrzymywania transmisji z czujnika zewnętrznego, zegar automatycznie zaczyna poszukiwać radiowego sygnału czasu DCF. Na wyświetlaczu zacznie migać ikona sterowania radiowego „” (A9).

 (A9) miga Urządzenie wyszukuje sygnał DCF	 (A9) wyświetla się Sygnał został znaleziony	 (A9) zniknęła Sygnał nie został znaleziony
--	--	---

- W celu zachowania dokładności, zegar automatycznie pobiera sygnał radiowy codziennie o 3.00. W przypadku gdy pobieranie sygnału nie uda się (ikona „” znika z wyświetlacza) próby pobrania są powtarzane o 4.00, 5.00, i 6.00.
- Wyszukiwanie sygnału czasu radiowego można ustawić także ręcznie, po naciśnięciu przycisku „” (B6) i przytrzymaniu przez 3 sekundy. Każda próba pobrania czasu trwa około 5 minut. Jeśli się nie powiedzie w tym czasie, poszukiwania kończą się (ikona „” znika z wyświetlacza).
- Wyszukiwanie czasu, można zatrzymać naciskając i przytrzymując przez 3 sekundy przycisk „” (B6).
- Komunikat „DST” na wyświetlaczu oznacza czas letni.

8.2 Ręczne ustawianie czasu:

- Aby przejść do trybu ustawiania kalendarza i zegara, nacisnąć i przytrzymać przez 3 sekundy przycisk „MODE” (B2).
- Naciskając przyciski „” (B4) lub „” (B6) ustawić żądane wielkości i naciskać przycisk „MODE” (B2) by zatwierdzać każdorazowy wybór.
- Sekwencja ustawień przedstawiana jest następująco: prognoza pogody, włączanie / wyłączenie RCC, strefa czasowa, 12/24 godziny, godzina, minuta, dzień tygodnia, rok, sekwencja miesiąca, miesiąc, dzień, jednostka temperatur.
- Nazwę dnia tygodnia można ustawić w jednym z 10 języków:
- Strefa czasowa jest używana dla krajów, w których można odbierać sygnał DCF i w których strefa jest inna niż w Niemczech.
- Jeśli strefa czasowa w danym kraju jest wcześniejsza niż w Niemczech, należy ustawić strefę na +1. Zegar będzie automatycznie dodawał jedną godzinę do pobranego radiowo sygnału czasu.

Uwaga:

Jeśli przez 15 sekund nie zostaną wykonane żadne ustawienia urządzenie wychodzi z trybu ustawiania czasu.

8.3 Funkcja alarmu z drzemką:

- Naciskać przycisk „MODE” (B3) by wybrać:

Czas → Czas alarmu (Na wyświetlaczu pojawia się ikona „AL“)

- By wejść w ustawienia alarmu przytrzymać przez trzy sekundy przycisk „MODE” (B2). Naciskając przyciski „▲” (B4) lub „▼” (B6) ustawić czas alarmu. Nacisnąć przycisk „MODE” (B2) by zatwierdzić ustawienia.
- Aby uaktywnić lub dezaktywować ustawiony alarm, nacisnąć przycisk „ALARM” (B3). Jeśli alarm jest włączony, na wyświetlaczu pojawi się ikona „📢”.
- Kiedy rozlegnie się dźwięk alarmu, nacisnąć przycisk „SNOOZE / LIGHT” (B1) by wejść w tryb drzemki (ikona „📢” będzie migać na wyświetlaczu). Tryb drzemki potrwa 5 minut, a następnie alarm rozlegnie się ponownie. Drzemkę można przedłużyć maksymalnie 7 razy.
- Aby wyłączyć alarm, nacisnąć dowolny przycisk poza „SNOOZE/LIGHT” (B1).

9. WYŚWIETLANIE FAZ KSIĘŻYCA

Symbole faz Księżyca pojawiają się codziennie na wyświetlaczu (A3).

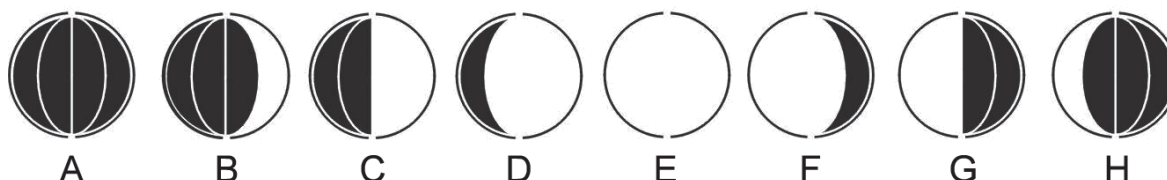

A: Nów

D: Dąży do pełni

G: Ostania kwadra

B: Dąży do pierwszej kwadry

E: Pełnia

H: Dąży do nowiu

C: Pierwsza kwadra

F: Dąży do ostatniej kwadry

10. WSKAŹNIK NISKIEGO POZIOMU BATERII

Ikona niskiego poziomu baterii „~~🔋~~” wskazuje, że stacja ma niski stan naładowania. Baterie należy wymienić.

11. PODŚWIETLENIE

Po naciśnięciu przycisku „SNOOZE/LIGHT” (B1) podświetlenie włączy się na 3 sekundy.

12. OSTRZEŻENIA

- Jeśli urządzenie nie działa poprawnie, należy je zresetować, naciskając przycisk RESET (B5) przy użyciu spinacza lub innego podobnego przedmiotu.
- Jeśli przez 15 sekund nie zostaną wykonane żadne ustawienia, urządzenie wychodzi z trybu ustawiania czasu.
- Zegar resetuje się i traci wprowadzone informacje po wyjęciu baterii z urządzenia.
- Unikać umieszczania urządzenia w pobliżu źródeł promieniowania elektromagnetycznego takich jak komputer czy telewizor.
- Nie wystawiać na bezpośrednie działanie promieni słonecznych, gorąca, zimna i wysokiej wilgotności.
- Zewnętrzny czujnik nie wolno umieszczać lub instalować pod wodą. Wybierać miejsca nie narażone na bezpośrednie oddziaływanie promieni słonecznych oraz deszczu.

- Do czyszczenia nie używać agresywnych środków chemicznych lub ostrych przedmiotów. Może to spowodować porysowanie powierzchni urządzenia i / lub korozję jego wewnętrznych obwodów elektronicznych.
- Jeśli występują różnice pomiędzy oficjalnymi prognozami pogody a prognozami stacji pogodowej, należy wziąć pod uwagę prognozy oficjalne. Producent zastrzega sobie brak odpowiedzialności za skutki korzystania z prognozy pogody podawanej przez urządzenie, w tym również te spowodowane błędnymi prognozami.

Zmiana specyfikacji technicznej produktu zastrzeżona przez producenta.

Więcej informacji dotyczących urządzenia oraz serwisu znajduje się na naszej stronie internetowej www.hyundai-electronics.pl



NIEBEZPIECZEŃSTWO UDUSZENIA. TOREBKĘ Z PE POŁOŻYĆ W MIEJSCU BĘDĄCYM POZA ZASIĘGIEM DZIECI. TOREBKA NIE SŁUŻY DO ZABAWY! TEGO WORKA NIE NALEŻY UŻYWAĆ W KOŁYSKACH, ŁÓŻECZKACH, WÓZKACH LUB KOJCACH DZIECIECYCH.

Utylizacja zużytego sprzętu (Stosowane w krajach Unii Europejskiej i w pozostałych krajach europejskich stosujących systemy zbiórki)



Ten symbol na produkcie lub jego opakowaniu oznacza, że produkt nie może być traktowany jako odpad komunalny, lecz powinno się go dostarczyć do odpowiedniego punktu zbiórki sprzętu elektrycznego i elektronicznego, w celu recyklingu. Odpowiednie zadysponowanie zużytego produktu zapobiega potencjalnym negatywnym wpływom na środowisko oraz zdrowie ludzi, jakie mogłyby wystąpić w przypadku niewłaściwego zagospodarowania odpadów. Recykling materiałów pomaga chronić środowisko naturalne.

W celu uzyskania bardziej szczegółowych informacji na temat recyklingu tego produktu, należy skontaktować się z lokalną jednostką samorządu terytorialnego, ze służbami zagospodarowywania odpadów lub ze sklepem, w którym zakupiony został ten produkt.

Niniejszym ETA a.s. oświadcza, że sprzęt radiowy typu WS2266 spełnia wymagania dyrektywy 2014/53/EU. Pełny tekst deklaracji zgodności jest dostępny pod poniższym adresem internetowym: http://www.hyundai-electronics.cz/declaration_of_conformity

1. FEATURES

1.1 Weather Forecast

- Sunny, Slightly Cloudy, Cloudy, Rainy and Snow animation

1.2 Time

- Radio controlled time with Manual Time setting option
- 12/24 hour user selectable
- Daily Snooze Alarm function
- Perpetual Calendar Up to Year 2099
- Day of week in 10 languages user selectable

1.3 Humidity

- Measurable range: 20 ~ 99 %
- Max/Min Memory

1.4 Temperature

- Indoor measurable range: -9,9 ~ 50 °C
- Measures °C/°F user selectable
- Outdoor measurable range: -20 ~ 50 °C]
- Max/Min Memory [indoor & outdoor]

1.5 Wireless Outdoor Sensor

- Low-battery indicator for Outdoor Thermo Sensor
- Wall Mount or Table Stand
- One Wireless Thermo Sensor Included
- 433,9MHz RF transmitting frequency, E.i.r.p. 0,19 mW
- 30 meter [98 feet] transmission range in an open area
-

2. MAIN UNIT APPEARANCE

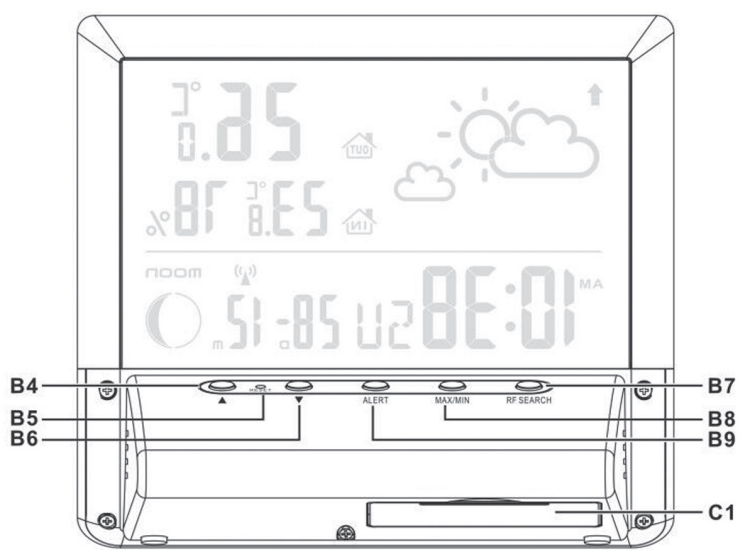
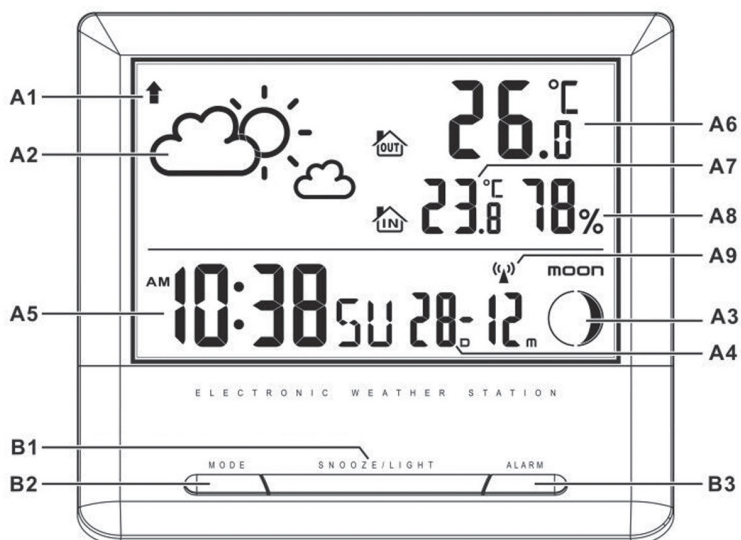

2.1 Part A – LCD

- A1: Air Pressure Trend
- A2: Weather Forecast
- A3: Moon Phase
- A4: Date
- A5: Time

- A6: Outdoor Temperature
- A7: Indoor Temperature
- A8: Indoor Humidity
- A9: Radio Control Icon

2.2 Part B – Buttons

- B1: “SNOOZE/LIGHT” button
- B2: “MODE” button
- B3: “ALARM” button
- B4: “▲” button
- B5: “RESET” button

- B6: “▼” button
- B7: “RF SERACH” button
- B8: “MAX/MIN” button
- B9: “ALERT” button

2.3 Part C – Structure

- C1: Battery Compartment

3. OUTDOOR THERMO SENSOR

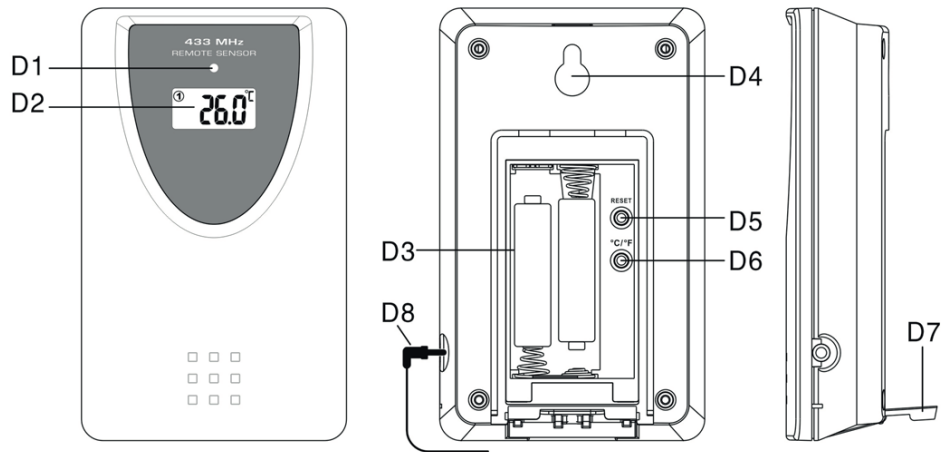

D1: Transmission Indication LED
D3: Battery Compartment
D5: “RESET” button
D7: Stand

D2: Temperature Display
D4: Wall Mount Hole
D6: “C/F” button
D8: Cable probe

4. GETTING STARTED

4.1 Main Unit:

- Open main unit battery compartment cover
- Insert 3x AAA batteries observing polarity [“+” and “-” marks]
- Replace main unit battery compartment cover
- Replace main unit battery compartment cover, the main unit is now ready for use.

4.2 Outdoor Thermo Sensor

- Batteries compartment (D3) of thermo sensor is locating behind the back cover
- Insert 2x AAA batteries observing polarity [“+” and “-” marks]

5. INSTALLATION

5.1 Main Unit

Placed the main unit can be placed onto any flat surface.

5.2 Outdoor Thermo sensor

The remote sensor should be securely mounted onto a horizontal surface.

Note: Transmissions between receiver and transmitter can reach up to 30 m in open area.
Open Area: there are no interfering obstacles such as buildings, trees, vehicles, high voltage lines, etc.

6. WEATHER FORECAST FUNCTION

6.1 Operation

- After power up, weather icon flash on the LCD. Enter the current weather pressing “▲” or “▼” button. Press “MODE” button to confirm the setting. The weather forecast may not be accurate if the current weather entered is not correct
- The current weather status should be entered again if the altitude of the Main Unit is changed. (Barometric pressure is lower at higher altitude location. Therefore, altitude change will affect the weather forecast). The weather station will start the first forecast at 6 hours later after the current weather status is entered.

6.2 Weather Conditions

There are totally 5 different weather status animations in the weather forecast.

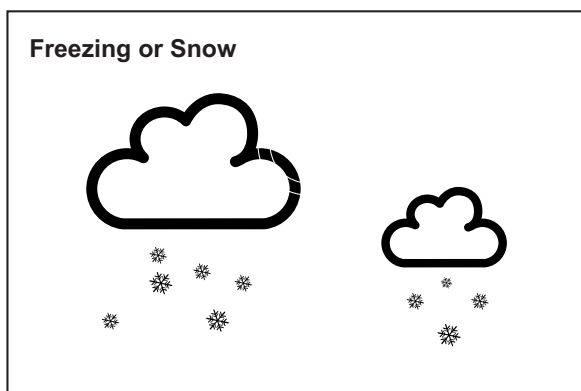
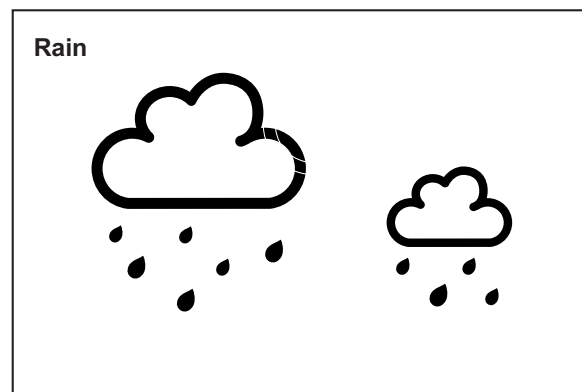
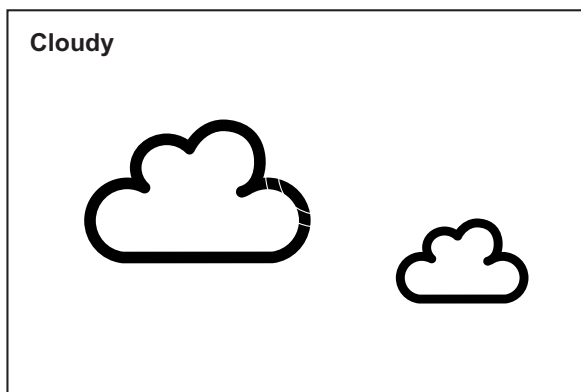
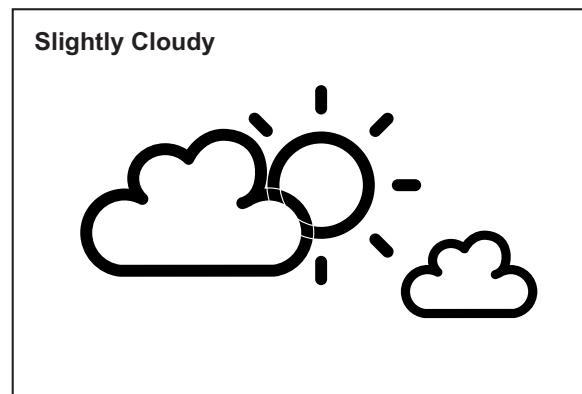
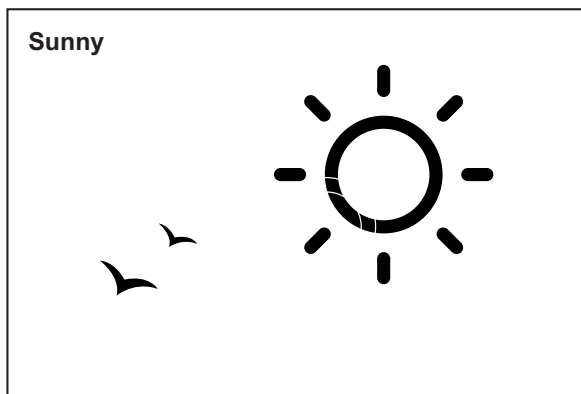



Note:

- “Freezing or snow” is shown if the weather forecast is Rainy and outdoor temperature under 0 °C.
- Frost Alert: “ ” is shown if the outdoor temperature is between -2 °C ~ +3 °C.
- If there is any inconsistency of weather forecast between Local Weather Station and this unit, the Local Weather Station’s forecast should prevail. The manufacture will not hold responsible for any trouble that may come up due to wrong forecasting from this unit.

6.3 Barometric Trend Pointer

The trend pointer displayed on the LCD (A1) indicates the trend of the Barometric pressure.

		
Indicating the barometric pressure trend is rising	Indicating the barometric pressure trend is steady	Indicating the barometric pressure trend is falling

7. THERMOMETER

7.1 RF Transmission Procedure:

- The main unit automatically starts receiving transmission from outdoor thermo sensor for outdoor temperature after weather condition setting.
- The thermo sensor unit will automatically transmit temperature signal to the main unit after batteries inserted.
- If main unit failed to receive transmission from outdoor thermo sensor in first 3 minutes after power up (“- - . -”display on the LCD), hold “RF SEARCH” button for 3 seconds to receive transmission manually.

7.2 Temperature & Humidity

(1) Celsius / Fahrenheit

- Press “▼” button (B6) to select Indoor/Outdoor Temperature in Celsius mode or Fahrenheit mode.
- If the temperature is out of the measurable range, LL.L (beyond the minimum temperature) or HH.H (beyond the maximum temperature) will be shown on the LCD.

(2) Maximum/Minimum Temperature & Indoor Humidity Recording Function:

- Press “MAX/MIN” button (B8) to show the maximum recorded Indoor Outdoor Temperature and Indoor Humidity. “**max**” is shown on the LCD.
- Press “MAX/MIN” button (B8) again to show the minimum recorded Indoor/Outdoor Temperature and Indoor Humidity. “**min**” is shown on the LCD.
- When viewing maximum or minimum record, hold “MAX/MIN” button to clear minimum and maximum temperature & humidity record.

(3) Outdoor Temperature Alert Function

- Press “OUTDOOR TEMP ALERT” button to select to activate or deactivate outdoor temperature alert function.
- Press ALERT button select to:
 - Active outdoor upper temperature alert, the icon “▲” besides outdoor temperature digit would display.
 - Active outdoor upper & lower temperature alert, the icon “▲▼” besides outdoor temperature digit would display.
 - Active outdoor lower temperature alert, the icon “▼” besides outdoor temperature digit would display.
 - Deactivate outdoor temperature alert, alert icon disappear.
- Hold “ALERT” button for 3 seconds to enter outdoor temperature alert setting. Icon “▲” or “▼” besides outdoor temperature’s digits flash. Press “▲” or “▼” button to adjust the setting value, press “ALERT” to confirm the setting. Setting sequence as follow: Upper limit of temperature, Lower limit of temperature.
- When it’s alert, the corresponding icon “▲” or “▼” would flash on the LCD. Press any buttons to stop the alert sound.



(4) The use of 1.5 m cord Temperature Probe:





- Insert the probe plug (D8) to the jack on the right hand side of the Thermo Sensor Unit.
- Put the cable outside and leave the Thermo Sensor Unit in indoor area to avoid freezing up the battery when the outdoor temperature is below $-20\text{ }^{\circ}\text{C}$.
- Always use the temperature probe to sense the temperature when the temperature is between the following range: $-50\text{ }^{\circ}\text{C} \sim 0\text{ }^{\circ}\text{C}$ and $+50\text{ }^{\circ}\text{C} \sim +70\text{ }^{\circ}\text{C}$

8. TIME AND ALARM SETTING



8.1 Radio Controlled Clock:

- After batteries inserted and main unit finishes receiving the transmissions from outdoor thermo sensor, the clock automatically starts to scan the DCF time signal.
Radio Control Icon “” (A9) flashes on the LCD.

 (A9) flashes, Indicating now is receiving DCF signal	 (A9) turns on, Indicating signal received successfully	 (A9) disappear, Indicating signal reception failed
---	---	---

- The clock automatically scans the time signal at 3.00 a.m. every day to maintain accurate timing. If reception fail, scanning stops (“” on LCD disappear) and repeats again at 4.00 a.m. 5.00 a.m. and 6.00 a.m.
- The clock can be set to scan the time signal manually by holding “” button (B6) for 3 seconds. Each reception takes about 5 minutes. If receptions fail, scanning stops. (“” on LCD disappear).
- Stop scanning by holding “” button (B6) for 3 seconds.
- “DST” shown on the LCD if it is in Daylight Saving Time Mode

8.2 Manual Time Setting:

- Hold “MODE” button (B2) for 3 seconds to enter Clock/Calendar setting mode.
- Press “” (B4) or “” (B6) button to adjust the setting and press “MODE” button (B2) to confirm each setting.
- The setting sequence is shown as follow: Weather forecast, RCC ON/OFF, Time Zone, 12/24Hour, Hour, Minute, Weekday language, Year, Month-Day Sequence, Month, Day, Temperature Unit
- 10 languages can be selected in Day-of-week, they are: German (GE), English(EN), French(FR), Italian(IT), Dutch(NE), Spanish(ES), Danish(DA), Czech(CZ), Russian(RU), Norwegian (NO)
- The Time zone is used for the countries where can receive the DCF time signal but the time zone is different from the German time.
- When the country time is faster than the German time for 1 hour, the zone should be set to +1. Then the clock will automatically set 1 hour faster from the signal time received.

Note:

The Time Setting Mode will automatically exit in 15 seconds without any adjustment

8.3 Daily Snooze Alarm Function:

- Press “MODE” button (B2) to select to view :

Time → Alarm Time („AL“ Shown on the LCD)

- When viewing the Alarm Time, hold “MODE” button (B2) for 3 seconds to enter Alarm Time setting. Press “▲” (B4) or “▼” (B6) button to adjust the alarm time. Press “MODE” button (B2) to confirm the setting.
- Press “ALARM” button (B3) to switch alarm on or off. If it is on, “🔔” show on the LCD.
- When Alarming, press “SNOOZE/LIGHT” button (B1) to activate the snooze alarm, (“🔔” flash on the LCD). The alarm will snooze for 5 minutes, then it alarms again. This snooze function can be enabled for maximum 7 times.
- Except “Snooze” button, press any buttons to stop the snooze alarm.

9. MOON PHASE DISPLAY

The Moon Phase (A3) of each day is shown on the LCD.

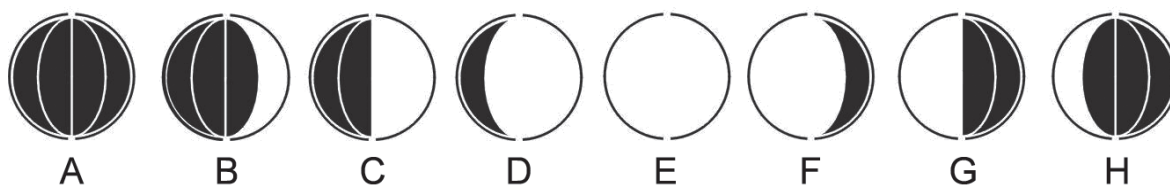

A: New Moon

B: Waxing Crescent

C: First Quarter

D: Waxing Gibbous

E: Full Moon

F: Waning Gibbous

G: Last Quarter

H: Waning Crescent

10. LOW BATTERY INDICATION:

The low battery icon “” will appear indicating thermo sensor is in low battery status. The batteries should be replaced.

11. BACKLIGHT

Press “SNOOZE/LIGHT” button (B1), back light states for 5 seconds.

12. PRECAUTIONS

- Use a pin to press the reset button (B5) if the Unit does not work properly.
- All setting modes will automatically exit in 15 seconds without any adjustment.
- The clock loses its time information when the battery is removed.
- Avoid placing the clock near interference sources/metal frames such as computer or TV sets.
- Do not expose it to direct sunlight, heavy heat, cold, high humidity or wet areas
- The outdoor sensor must not be set up and installed under water. Set it up in away direct sunlight and Rain
- Never clean the device using abrasive or corrosive materials or products. Abrasive cleaning agents may scratch plastic parts and corrode electronic circuits
- If there is any inconsistency of weather forecast between Local Weather Station and this unit, the Local Weather Station’s forecast should prevail. The manufacturer will not take responsible for incorrect forecasting from this unit.

We reserve the right to change technical specifications.



TO AVOID DANGER OF SUFFOCATION, KEEP THE PLASTIC BAG AWAY FROM BABIES AND CHILDREN. DO NOT USE THIS BAG IN CRIBS, BEDS, CARRIAGES OR PLAYPENS. THIS BAG IS NOT A TOY

Disposal of old Electrical & Electronic Equipment (Applicable in the European Union and other European countries with separate collection systems)



This symbol on the product or on its packaging indicates that this product shall not be treated as household waste. Instead it shall be handed over to the applicable collection point for the recycling of electrical and electronic equipment. By ensuring this product is disposed of correctly, you will help prevent potential negative consequences for the environment and human health, which could otherwise be caused by inappropriate waste handling of this product. The recycling of materials will help to conserve natural resources. For more detailed information about recycling of this product, please contact your local Civic Office, your household waste disposal service or the shop where you purchased the product.

Hereby, ETA a.s. declares that the radio equipment type *WS2266* is in compliance with Directive 2014/53/EU. The full text of the EU declaration of conformity is available at the following internet address: http://www.hyundai-electronics.cz/declaration_of_conformity

1. JELLEMZŐK

1.1 Időjárás előrejelzés

- Felhős, enyhén felhős, esős, napos, hó

31.2 Idő

- Rádióval vezérelt idő manuális idő beállítási opcióval
- 12/24 óra választható
- Napi Szundi Ébresztő funkció
- Naptár 2099-ig
- A hét napjai (10 nyelvből választhat)

1.3 Páratartalom

- Mérési tartomány: 20 ~ 99 %
- Max/Min Memória

1.4 Hőmérséklet

- Beltéri mérési tartomány: -9,9 ~ 50°C
- °C/°F választható
- Kültéri mérési tartomány: -20 ~ 50 °C
- Max/Min Memória [Beltéri & Kültéri]

1.5 Vezeték nélküli kültéri érzékelő

- Kültéri Hő Szenzor , alacsony elemfeszültség jelzővel
- Állvány
- Mellékelve van egy vezeték nélküli Hő Szenzor
- 433,9 MHz RF átviteli frekvencia, E.i.r.p. 0,19 mW
- 30 méter [98 feet] a hatótávolsága nyílt területen

2. FŐEGYSÉG LEÍRÁSA

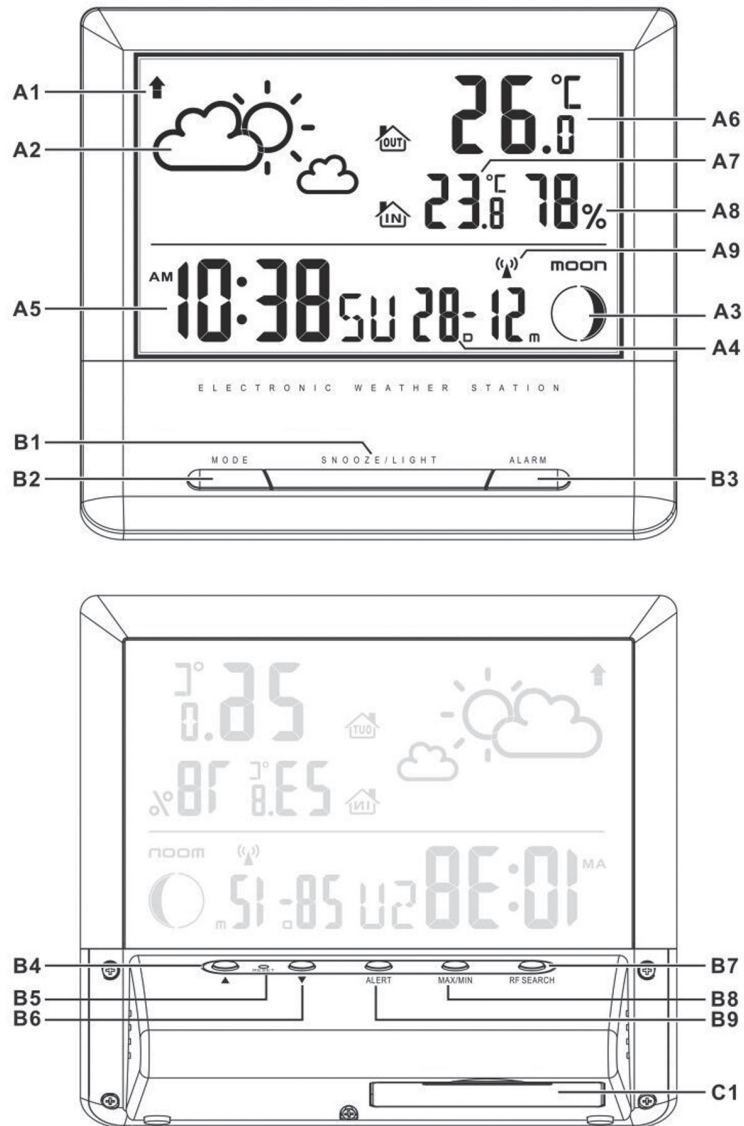

2.1 A részleg: LCD Kijelző

A1: Levegő nyomás tendencia
 A2: Időjárás előrejelzés
 A3: Hold fázisa
 A4: Dátum
 A5: Idő

A6: Külső hőmérséklet
 A7: Belső hőmérséklet
 A8: Páratartalom
 A9: Rádió kontroll ikonja

2.2 B részleg: Gombok

B1: „SNOOZE/LIGHT” gomb
 B2: „MODE” gomb
 B3: „ALARM” gomb
 B4: „▲” gomb
 B5: „RESET” gomb

B6: „▼” gomb
 B7: „RF SEARCH” gomb
 B8: „MAX/MIN” gomb
 B9: „ALERT” gomb

2.3 C részleg: Szerkezet

C1: Elemtartó

3. KÜLTÉRI HŐ SZENZOR

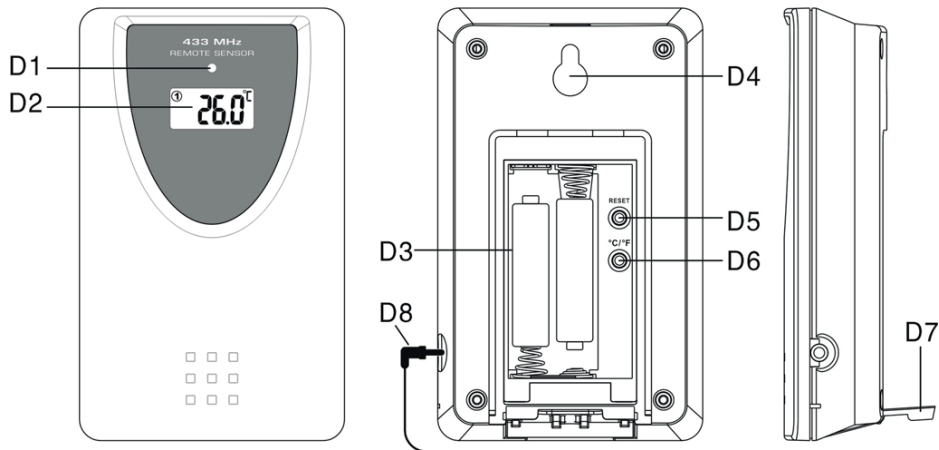

D1: LED átviteli jelzés
D2: Hőmérséklet kijelzése
D3: Elemtartó
D4: Faltartó lyuk

D5: "RESET" gomb
D6: "C/F" gomb
D7: Állvány
D8: Kábel aljzat

4. AZ ELSŐ LÉPÉSEK

4.1 Főegység:

- Nyissa ki a főegység elemtartóját
- Tegyen be 3 db AAA elemet, figyeljen a polaritásra [„+” és „-” jelek]
- Tegye vissza az elemtartó fedelét.
- A készülék készen áll a használathoz.

4.2 Kültéri hő szenzor

- Az elemtartó (D3) a hátsó fedél alatt van elhelyezve
- Tegyen be 2 db AAA elemet, figyeljen a polaritásra [„+” és „-” jelek]

5. TELEPÍTÉS

5.1 Főegység

Helyezze a főegységet egyenes felületre.

5.2 Külső érzékelő

A szenzort biztonságosan kell elhelyezni egy vízszintes felületre.

Megjegyzés: Az átvitelek az adó és a vevő között akár eltérőek is lehetnek 30 méter nyílt területen. Nyílt terület: ne legyenek zavaró akadályok, mint az épületek, fák, járművek, magas feszültségű vezetékek, stb...

6. IDŐJÁRÁS ELŐREJELZÉS FUNKCIÓ

6.1 Működés

- Bekapcsolás után az időjárás ikonja villogni fog az LCD kijelzőn. Adja meg az aktuális időjárást a “▲”, vagy “▼” gombok megnyomásával! Nyomja meg a “MODE” gombot a beállítás megerősítéséhez! Előfordulhat, hogy az időjárás előrejelzés nem lesz pontos, ha nem a pontos aktuális időjárás adatait adja meg!
- Ha a Fő egység elhelyezése (magassága) változik, szükséges lesz az aktuális időjárást újra megadni (a barometrikus nyomás változik, ezért az időjárás előrejelzés is változik)! Az első automatikus előrejelzés 6 órával az időjárás megadása után fog megtörténni. .

6.2 Időjárás

Az 5 különböző időjárás helyzet animációja.

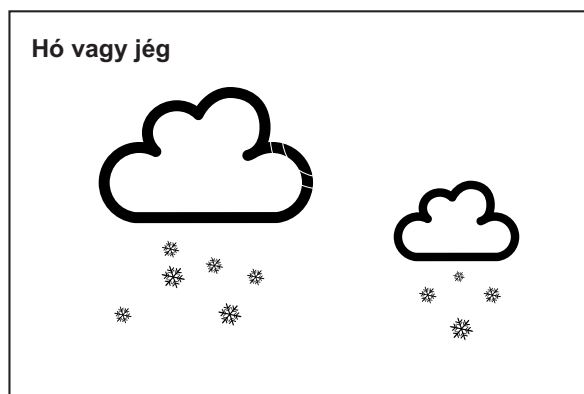
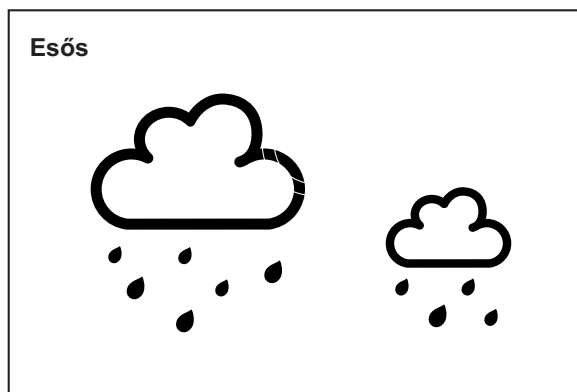
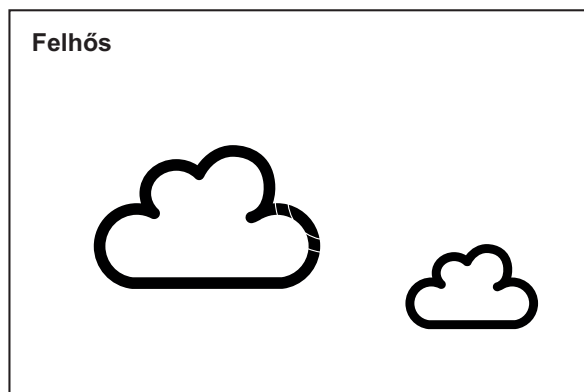
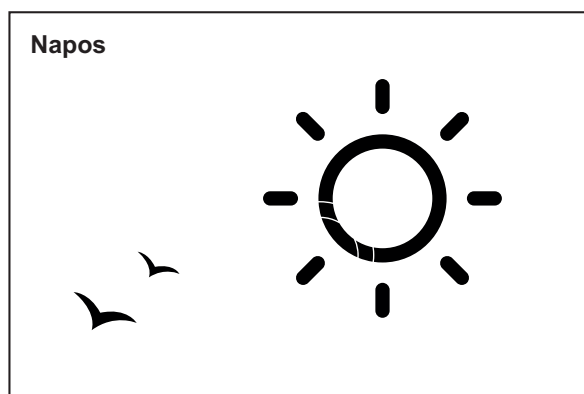



Megjegyzés:

- **Hó** ikon jelenik meg, ha az időjárás esős és a külső hőmérséklet $0\text{ }^{\circ}\text{C}$ alatt van.
- Fagy Riasztás: „ ICE ” jelenik meg, ha a külső hőmérséklet (minden csatornából) $-2\text{ }^{\circ}\text{C} \sim 3\text{ }^{\circ}\text{C}$ között van.
- Ha bármilyen ellentmondás van az időjárás előrejelzésben a Helyi meteorológiai állomás és készülék között, a helyi meteorológiai állomás előrejelzése érvényes. A gyártó nem felelős semmilyen problémáért a készülék rossz előrejelzése miatt.

6.3 Barometrikus nyomás tendencia

Az LCD kijelzőn lévő nyíl mutatja a barometrikus nyomás tendenciát.

 Barometrikus nyomás tendencia felfele mutat	 Barometrikus nyomás tendencia nem változik	 Barometrikus nyomás tendencia lefele mutat
---	--	--

7. HŐMÉRŐ

7.1 RF átviteli eljárás:

- A főegység automatikusan elkezd kapni a jelet a kültéri hő szenzortól az időjárás beállítása után.
- A kültéri hő szenzor elkezd automatikusan küldeni a jelet miután be vannak téve az elemek.
- Ha a fő egység nem kap jelet a kültéri szenzorból 3 percen belül bekapcsolás után (“- - . -” jelenik meg a kijelzőn), nyomja meg és tartsa megnyomva az “RF SEARCH” gombot 3 másodpercig a manuális keresés elindításához!

7.2 Hőmérséklet és páratartalom

(1) Celsius / Fahrenheit

- Nyomja meg a „▼” gombot (B6) és válassza ki a beltéri/kültéri hőmérsékletet Celsius, vagy Fahrenheit fokban.
- Ha a hőmérséklet a mérhető tartományon kívül van, az megjelenik az LCD kijelzőn LL.L (túl a minimális hőmérsékleten), vagy HH.H (túl a maximális hőmérsékleten).

(2) Maximum/Minimum hőmérséklet és a beltéri páratartalom felvétel funkció:

- Nyomja meg a „MAX/MIN” gombot (B8), hogy megjelenítse a napi maximális rögzített beltéri/kültéri hőmérséklet és beltéri páratartalmat. „MAX” látható az LCD kijelzőn.
- Nyomja meg a „MAX/MIN” gombot (B8) még egyszer, hogy megjelenítse a napi minimális rögzített beltéri/kültéri hőmérséklet és beltéri páratartalmat. „MIN” látható az LCD kijelzőn.
- Nyomja meg és tartsa megnyomva a “MAX/MIN” gombot a maximális és a minimális hőmérséklet & páratartalom adattörléséhez!

(3) Kültéri hőmérséklet riasztás



- Nyomja meg az “ALERT” gombot a kültéri hőmérséklet riasztás funkció be/kikapcsolásához!
- Nyomja meg az ALERT gombot a következőhöz:
 - Felső hőmérséklet határ riasztás aktiválása, “▲” ikon jelenik meg a kijelzőn, a hőmérséklet száma alatt.
 - Felső és alsó hőmérséklet határ riasztás aktiválása, “▲ ▼” ikon jelenik meg a kijelzőn, a hőmérséklet száma alatt.
 - Alsó hőmérséklet határ riasztás aktiválása, “▼” ikon jelenik meg a kijelzőn, a hőmérséklet száma alatt.
 - Hőmérséklet határ riasztás deaktiválása, a riasztás ikon eltűnik.
- Nyomja meg és tartsa megnyomva az “ALERT” gombot 3 másodpercig a kültéri hőmérséklet riasztás beállításához! “▲” vagy “▼” ikon villogni fog. Nyomja meg a “▲”, vagy “▼” gombokat a kívánt érték beállításához, utána nyomja meg az “ALERT” gombot a megerősítéshez! Beállítási szekvencia a következő: felső hőmérséklet határ, alsó hőmérséklet határ.
- Riasztás közben a hozzátartozó “▲” vagy “▼” ikon villogni fog az LCD kijelzőn. Riasztás megállításához nyomjon meg bármilyen gombot!





(4) Hőmérséklet szonda használata:

- Dugja be a szonda konnektorát (D8) a hő szenzor jobb oldalán lévő aljzatba.
- Húzza ki a szonda kábelét kültérbe és hagyja a hő szenzort bent, hogy az eleme ne fagyjon meg amikor a kültéri hőmérséklet -20 °C alatt van.
- Használja mindig a hőmérséklet szondát, amikor a hőmérséklet $-50\text{ °C} \sim 0\text{ °C}$ és $+50\text{ °C} \sim +70\text{ °C}$ között mozog.



8. IDŐ ÉS RIASZTÁS BEÁLLÍTÁSA**8.1 Rádióval vezérelt óra:**

- Miután az elemek be vannak téve és a főegység befejezi a jel átvitelét a kültéri hő szenzorból, az óra automatikusan elkezd keresni a DCF idő jelét. A rádió kontroll ikonja „” (A9) villogni fog az LCD kijelzőn.

 (A9) villog Jelzi, hogy most DCF jelet kap	 (A9) világít Jelzi a sikeres DCF jel fogadását	 (A9) eltűnik Jelzi, hogy a DCF jel átvitele hibás
---	---	--

- Az óra automatikusan ellenőrzi az idő jelet reggel 3,00-kor minden nap a pontos idő fenntartása érdekében. Ha a jel átvitele hibás, az ellenőrzés megáll („” jel eltűnik) és újra fog indulni reggel 4.00-kor, 5.00-kor és 6.00-kor.
- A jel keresését manuálisan is lehet indítani a „” gomb (B6) megnyomásával 3 másodpercig. A jel átvitele körülbelül 5 percig tart. Ha a jel átvitele hibás, az ellenőrzés megáll („” eltűnik).
- A jel ellenőrzést meg lehet állítani a „” gomb (B6) 3 másodpercig történő megnyomásával.
- A „DST” az LCD kijelzőn a nyári időszámítási időt jelenti.

8.2 Manuális idő beállítás:

- Nyomja meg és tartsa megnyomva a „MODE” gombot (B2) 3 másodpercig az Óra/Naptár beállítási módba való belépéshez.
- Nyomja meg a „” (B4), vagy „” (B6) gombot a beállításhoz, majd nyomja meg a „MODE” gombot (B2) minden beállítás megerősítéséhez.
- Beállítási szekvencia a következő: Időjárás előrejelzés, RCC BE/KI, Idő zóna, 12/24 óra, Óra, Perc, Heti nap nyelve, Év, Hónap-nap szekvencia, Hónap, Nap, Hőmérséklet egység
- 10 nyelven beállítható a hét napja: German (GE), English(EN), French(FR), Italian(IT), Dutch(NE), Spanish(ES), Danish(DA), Czech(CZ), Russian(RU), Norwegian (NO)
- Az Időzóna használható azokban az országokban, ahol elérhető a DCF időjel, de az időzónájuk eltér a német időtől.
- Ha az ország időzónája 1 órával előrébb van a német időnél, akkor állítsa be a +1 zónát. Az óra automatikusan be lesz állítva 1 órával többre, mint a kapott időjel.

Megjegyzés:

15 akció nélküli másodperc után az idő beállítási mód automatikusan kikapcsol!

8.3 Ébresztő szundi funkcióval:

- Nyomja meg a „MODE” gombot (B2) a következő megjelenítéséhez:

Time → Alarm Time („AL” megjelenik a kijelzőn)

- Alarm Time – ébresztési idő – megjelenítéséhez, tartsa a „MODE” gombot (B2) 3 másodpercig megnyomva az Alarm Time beállításába való belépéshez. Nyomja meg a „▲” (B4), vagy „▼” (B6) gombot az ébresztési idő beállításához. Nyomja meg a „MODE” gombot (B2) a beállítás megerősítéséhez.
- Nyomja meg az „ALARM” gombot (B3) az ébresztő be/ki kapcsolásához, „🔔” megjelenik a kijelzőn.
- Ébresztés közben, nyomja meg a „SNOOZE/LIGHT” gombot (B1) a szundi funkció aktiválásához, („🔔” villogni fog a kijelzőn). Az ébresztő szundikálni fog 5 percig, utána újra indul. A szundi funkciót maximum 7-szer lehet használni.
- A „Snooze” gomb kivételével, nyomjon meg bármilyen gombot a szundi funkció megállításához.

9. HOLD FÁZIS JELZÉSE

A hold fázisa (A3) minden nap megjelenik a kijelzőn.

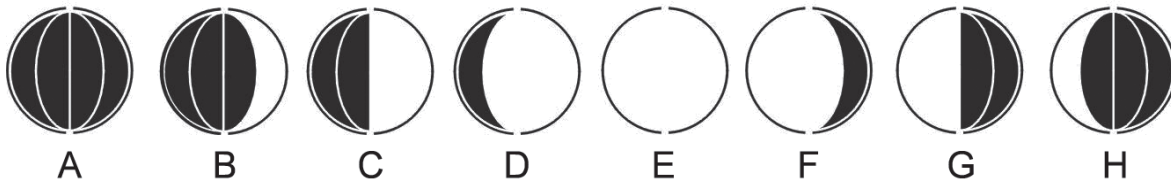

A: Újhold

B: Növekvő hold

C: Első negyed

D: Növekvő hold

E: Telihold

F: Fogyó hold

G: Utolsó negyed

H: Fogyó hold

10. ALACSONY ELEM FESZÜLTSG JELZÉSE

Lemerült elem  ikonja jelenik meg, ha a hőmérséklet szenzor eleme lemerült. Kérjük, cserélje ki az elemet!

11. HÁTTÉRVILÁGÍTÁS

Nyomja meg a „SNOOZE/LIGHT” gombot (B1) és a háttérvilágítás 5 másodpercig világítani fog.

12. ÓVINTÉZKEDÉSEK

- Használjon egy tűt a „reset” gomb megnyomásához, ha a készülék nem működik megfelelően.
- A készülék automatikusan kilép minden menüből ha 15 másodpercig semmi nem történik.
- Az óra elveszíti az idő információját amikor ki van véve az elem.
- Ne tegye a készüléket zavarási források/ fémes keretek, mint pl. számítógép, vagy TV, közelébe.
- Ne tegye ki a készüléket közvetlen napsugárra, magas hőmérsékletre, hidegre, magas páratartalomra, vagy nedves helyekre.
- A kültéri hő szenzort nem szabad elhelyezni víz alatt. Ne tegye ki azt közvetlen napsugárra és esőre.
- Soha ne tisztítsa a készüléket karcoló, vagy maró hatású anyagokkal, vagy termékekkel. Ezek a szerek megkarcolhatják a műanyag alkatrészeket, valamint az elektronikus áramkörökben korróziót okozhatnak.

- Ha bármilyen ellentmondás van az időjárás előrejelzésben a Helyi meteorológiai állomás és a készülék között, akkor a helyi meteorológiai állomás előrejelzése érvényes. A gyártó nem felelős semmilyen problémáért a készülék rossz előrejelzése miatt.

A gyártó fenntartja a termék műszaki specifikációinak módosítását.

Termékről és szerviz hálózatról szóló információ itt található: www.hyundai-electronics.hu



FULLADÁSVESZÉLY. TARTSAAPE ZACSKÓT GYERMEKEKTŐL ELZÁRT HELYEN. A ZACSKÓ NEM JÁTÉKSZER. NE HASZNÁLJA EZT A ZACSKÓT BÖLCSŐKBEN, KISÁGYAKBAN, BABAKOCSIKBAN, VAGY GYEREK JÁRÓKÁKBAN.

Feleslegessé vált elektromos és elektronikus készülékek hulladékként való eltávolítása (Használható az Európai Unió és egyéb európai országok szelektív hulladékgyűjtési rendszereiben)



Ez a szimbólum a készüléken, vagy annak csomagolásán azt jelzi, hogy a terméket ne kezelje háztartási hulladékként! Kérjük, hogy az elektromos és elektronikai hulladék gyűjtésére kijelölt gyűjtőhelyen adja le! A feleslegessé vált termék helyes kezelésével segít megelőzni a környezet és az emberi egészség károsodását, mely bekövetkezhetne, ha nem követi a hulladékkezelés helyes módját. Az anyagok újrahasznosítása segít a természeti erőforrások megőrzésében. A termék újrahasznosítása érdekében, valamint további információért forduljon a hozzátartozó hivatalhoz, vagy a lakhelyén lévő hulladékokkal foglalkozó szolgáltatóhoz, illetve ahhoz az üzlethez, ahol a terméket megvásárolta!

Ezáltal az ETA a.s. kijelenti, hogy a WS2266 típusú rádióberendezések megfelelnek a 2014/53/EU irányelvnek. Az EU-megfelelőségi nyilatkozat teljes szövege a következő internetes címen érhető el: http://www.hyundai-electronics.cz/declaration_of_conformity

Vážený zákazníku,

Zakoupil jste si produkt na který se vztahuje možnost získat prodlouženou 40 ti měsíční záruku (**HYUNDAI ZÁRUKA 40 měsíců**).

Věnujte prosím pozornost níže uvedeným pokynům:

Službu **HYUNDAI ZÁRUKA 40 měsíců** ETA a. s. Se sídlem: Praha 4 – Braník, Zelený pruh 95/97, PSČ 147 00 IČ: 275 44 001 (dále jen ETA), nad rámec zákonné záruky, v období od 25. do 40. měsíce od zakoupení zboží u prodejce. HYUNDAI ZÁRUKA 40 měsíců končí bez dalšího uplynutím lhůty, tedy posledním dnem 40. měsíce následujícího po uzavření kupní smlouvy.

- **Nárok na tuto službu nevzniká automaticky po zakoupení zboží, ale je podmíněno aktivací této služby zákazníkem na webových stránkách www.hyundai-electronics.cz, v sekci ZÁRUKA.**
- Aktivaci služby **HYUNDAI ZÁRUKA 40 měsíců** provede zákazník na webových stránkách **www.hyundai-electronics.cz** tím, že pravdivě vyplní elektronický formulář. Data zapsaná do tohoto formuláře se uloží do Certifikátu **HYUNDAI ZÁRUKA 40 měsíců**, který si zákazník vytiskne. Předložení Certifikátu spolu s prodejním dokladem jsou podmínkou při uplatnění a řešení reklamace HYUNDAI ZÁRUKY 40 měsíců.
- Aktivace služby musí být na webových stránkách www.hyundai-electronics.cz provedena nejpozději v termínu do 60 dnů od zakoupení zboží. Rozhodné datum nákupu je uvedeno na prodejním dokladu.

UPLATNĚNÍ HYUNDAI ZÁRUKY 40 MĚSÍCŮ – ŘEŠENÍ REKLAMACE

- uplatnění HYUNDAI ZÁRUKY 40 měsíců je možno v prodejně, kde zákazník výrobek kupoval nebo v autorizovaném servisu.
- Při reklamaci je nutno přiložit:
 - Tištěnou verzi certifikátu, který zákazník získal při registraci HYUNDAI ZÁRUKY 40 měsíců
 - Řádný prodejní doklad k výrobku
 - Reklamovaný výrobek
- Lhůta pro vyřízení reklamace HYUNDAI ZÁRUKY 40 měsíců je maximálně 60 dnů. Pokud nedoručíte do této doby k vyřízení reklamace, považuje se výrobek za neopravitelný.
- Jde-li o vadu, kterou lze odstranit, má zákazník právo, aby byla vada odstraněna. Není-li tento postup možný, má zákazník právo na výměnu věci.
- ETA neodpovídá a HYUNDAI ZÁRUKA 40 měsíců je neplatná na závady výrobku způsobené zejména:
 - Nevhodnými provozními podmínkami
 - Použitím výrobku v rozporu s návodem k obsluze a v rozporu s charakterem výrobku
 - Neodborným nebo neoprávněným zásahem do výrobku
 - Vlivem neodvratné události (např. živelné pohromy)
 - Mechanickým poškozením
 - Připojením výrobku na jiné než předepsané napájecí napětí
 - Neodborným uvedením do provozu
 - Spojením nebo použitím výrobku s nestandardním příslušenstvím
 - Nebo v jiných případech, na které se nevztahuje záruční doba dle Občanského zákoníku.

DALŠÍ PODMÍNKY A UJEDNÁNÍ

- Další náležitosti spojené s uplatněním reklamace výrobku v rámci HYUNDAI ZÁRUKY 40 měsíců se řídí Obchodními podmínkami služby HYUNDAI ZÁRUKA 40 měsíců, které jsou k dispozici na webových stránkách **www.hyundai-electronics.cz** v sekci záruka.
- Aktivací služby HYUNDAI ZÁRUKA 40 měsíců zákazník souhlasí s Obchodními podmínkami služby HYUNDAI ZÁRUKA 40 měsíců.
- Dále zákazník souhlasí a se zpracováním všech údajů, které uvedl při registraci. Tyto údaje budou využity společností ETA při uplatnění služby HYUNDAI ZÁRUKA 40 měsíců a pro účely marketingu (zasílání obchodních nabídek). Souhlas lze vypovědět písemnou formou, prokazatelně doručenou do sídla společnosti ETA.
- HYUNDAI ZÁRUKA 40 měsíců se neuplatní, jeli kupujícím právnická osoba nebo fyzická osoba podnikající.

Vážený zákazník,

Zakúpil ste si produkt, na ktorý sa vzťahuje možnosť získať predĺženú 40 mesačnú záruku (**HYUNDAI ZÁRUKA 40 mesiacov**).

Venujte prosím pozornosť nižšie uvedeným pokynom:

Službu **HYUNDAI ZÁRUKA 40 mesiacov** poskytuje spoločnosť ETA – Slovakia, spol. s r. o., Stará Vajnorská 8, 831 04 Bratislava, IČO: 313 50 798, DIČ: 2020299259 (ďalej len ETA – Slovakia), nad rámec zákonnej záruky, v období od 25. do 40. mesiaca od zakúpenia výrobku u predajcu. **HYUNDAI ZÁRUKA 40 mesiacov** končí bez ďalšieho uplynutia lehoty, teda posledným dňom 40. mesiaca nasledujúceho po uzavretí kúpnej zmluvy.

- **Nárok na túto službu nevzniká automaticky po zakúpení výrobku, ale je podmienené aktiváciou tejto služby zákazníkom na webových stránkach www.hyundai-electronics.sk, v sekcii ZÁRUKA.**
- Službu **HYUNDAI ZÁRUKA 40 mesiacov** zákazník aktivuje na webových stránkach www.hyundai-electronics.sk tak, že pravdivo vyplní elektronický formulár. Dáta zapísané do tohto formuláru sa uložia do Certifikátu **HYUNDAI ZÁRUKA 40 mesiacov**, ktorý si zákazník vytlačí. Predloženie Certifikátu spolu s predajným dokladom sú podmienkou pri uplatnení a riešení reklamácie **HYUNDAI ZÁRUKY 40 mesiacov**.
- Aktivácia služby musí byť na webových stránkach www.hyundai-electronics.sk najneskôr v termíne do 60 dní od zakúpenia výrobku. Rozhodujúci dátum nákupu je uvedený na predajnom doklade.

UPLATNENIE HYUNDAI ZÁRUKY 40 MESIACOV – RIEŠENIE REKLAMÁCIE

- uplatnenie **HYUNDAI ZÁRUKY 40 mesiacov** je možné v predajni, kde zákazník výrobok kúpil, alebo v autorizovanom servise.
- Pri reklamácií je nutné priložiť:
 - Vytlačenú verziu certifikátu, ktorý zákazník získal pri registrácii **HYUNDAI ZÁRUKY 40 mesiacov**
 - Riadny predajný doklad k výrobku
 - Reklamovaný výrobok
- Doba pre vybavenie reklamácie **HYUNDAI ZÁRUKY 40 mesiacov** je maximálne 60 dní. Po-kiaľ nedôjde do tejto doby k vybaveniu reklamácie, považuje sa výrobok za neopraviteľný.
- Ak ide o poruchu, ktorú je možné odstrániť, má zákazník právo, aby bola porucha odstránená. Ak tento postup nie je možný, má zákazník právo na výmenu vecí.
- ETA – Slovakia neodpovedá a **HYUNDAI ZÁRUKA 40 mesiacov** je neplatná na poruchy výrobku spôsobené hlavne:
 - Nevhodnými prevádzkovými podmienkami
 - Použitím výrobku v rozpore s návodom na obsluhu a v rozpore s charakterom výrobku
 - Neodborným alebo neoprávneným zásahom do výrobku
 - Vplyvom neodvratné udalosti (napr. živelné pohromy)
 - Mechanickým poškodením
 - Pripojením výrobku na iné než predpísané napájacie napätie
 - Neodborným uvedením do prevádzky
 - Spojením alebo použitím výrobku s neštandardným príslušenstvom
 - Alebo v iných prípadoch, na ktoré sa nevzťahuje záručná doba podľa Občianskeho zákonníku

ĎALŠIE PODMIENKY A ZJEDNANIA

- Ďalšie náležitosti spojené s uplatnením reklamácie výrobku v rámci **HYUNDAI ZÁRUKY 40 mesiacov** sa riadia Obchodnými podmienkami služby **HYUNDAI ZÁRUKA 40 mesiacov**, ktoré sú k dispozícii na webových stránkach www.hyundai-electronics.sk v sekcii záruka.
- Aktiváciou služby **HYUNDAI ZÁRUKA 40 mesiacov** zákazník súhlasí s Obchodnými podmienkami služby **HYUNDAI ZÁRUKA 40 mesiacov**.
- Ďalej zákazník súhlasí so spracovaním všetkých údajov, ktoré uviedol pri registrácii. Tieto údaje budú využité spoločnosťou ETA – Slovakia pri uplatnení služby **HYUNDAI ZÁRUKA 40 mesiacov** a pre účely marketingu (zasielanie obchodných ponúk). Súhlas je možné vypovedať písomnou formou, preukázateľne doručenou do sídla spoločnosti ETA – Slovakia.
- **HYUNDAI ZÁRUKA 40 mesiacov** sa neuplatní, ak je kupujúcim právnická osoba alebo fyzická osoba podnikajúca.

HYUNDAI

Licensed by Hyundai Corporation, Korea.