

AOC

LCD monitor - uživatelská příručka

E2470SWHE / E2470SWDA

(Podsvícení LED)



Bezpečnost	4
Národní konvence.....	4
napájení	5
Instalace	6
Jině	8
Nastavení.....	9
Obsah krabice.....	9
Sestavení stojanu a základny	10
Nastavení úhlu prohlížení	11
Připojení Monitoru.....	12
Přípevnění závěsného ramene	13
Upravování	14
Nastavení optimálního rozlišení.....	14
Windows Vista	14
Windows XP	16
Windows ME/2000.....	17
Windows 8	18
Horké klávesy	20
Nastavení OSD.....	22
Světelnost.....	23
I Nastavení obrazu	24
Teplota barev	25
Zesílení obrazu	26
Nastavení OSD.....	27
Extra	28
Konec	29
LED Indikátor	29
Ovladač.....	30
Ovladač Monitoru.....	30
Windows 2000	30
Windows ME.....	30
Windows XP	31
Windows Vista	34
Operační systém Windows 7	36
Windows 8	40
i-Menu.....	44
e-Saver	45
Screen+	46
Řešení Problémů	47
Techencké údaje	48
Obecné techencké údaje	48
Přednastavené zobrazovací režimy	49
Přiřazení hrotů	50
Plug and Play.....	51
Směrnice.....	52
Upozornění FCC	52

Prohlášení WEEE	53
Prohlášení WEEE pro Indii	53
EPA Energy Star	54
Deklarace EPEAT	55
TCO DOCUMENT	56
Služba	57

Bezpečnost

Národní konvence

Následující pododdíly popisují notační konvence použité v tomto dokumentu.

Poznámky, upozornění a varování

V rámci této příručky mohou být některé bloky textu doplněny ikonou a vytištěny tučně nebo kurzívou. K těmto blokům patří poznámky, upozornění a varování, jež jsou používány následujícím způsobem:



POZNÁMKA: POZNÁMKA poukazuje na důležité informace, jež pomáhají lépe využít daný počítačový systém.





UPOZORNĚNÍ: VAROVÁNÍ poukazuje na možnou fyzickou újmu a popisuje, jak tomuto problému předejít.





Některá varování mohou být zobrazena v jiných formátech a nemusí je doplňovat žádná ikona. V takových případech je určitá prezentace varování určena úředními orgány.

napájení

 Tento monitor může být napájen pouze napájecím zdrojem, který je uveden na výrobním štítku přístroje. Pokud si nejste jisti, jaké napájecí napětí je ve vaší domácí elektrické zásuvce, obraťte se na prodejce nebo dodavatele energie.

 Tento monitor je vybaven tříkolíkovou uzemněnou síťovou zástrčkou. Tuto vidlici možno zasunout z bezpečnostních důvodů pouze do uzemněné zásuvky ve zdi. Pokud vaše síťová zásuvka neumožňuje připojení této vidlice, obraťte se na elektrikáře, aby vám nainstaloval správnou zásuvku, nebo použijte adaptér k bezpečnému uzemnění zařízení. Nepodceňujte význam uzemněné zástrčky napájecího kabelu z hlediska bezpečnosti.

 Při bouřkách s blesky nebo pokud nebudete monitor dlouho používat, odpojte napájecí kabel ze zásuvky ve zdi. Tak se předejde poškození monitoru v důsledku přepětových špiček (rázů) v napájecím napětí.

 Nepřetěžujte prodlužovací kabely s několika zásuvkami a prodlužovací kabely. Přetěžování může mít za následek vznik ohně nebo úraz elektrickým proudem.

 Pro zajištění uspokojivého provozu používejte tento monitor pouze s počítači s označením UL, které jsou vybaveny příslušně zkonfigurovanými zástrčkami na 100 - 240 V střídavých, minimálně 1.5 A.

 Zásuvka ve zdi by měla být nainstalována v blízkosti zařízení, přičemž by měla být snadno přístupná.

 Zařízení používejte výhradně s přiloženým síťovým adaptérem (výstup 12 V 3A stejnosměrných) s licenci uvedenou v seznamu UL, CSA (pouze monitory s napájecím adaptérem)..

Instalace

! Neumísťujte monitor na nestabilní vozík, stojan, stativ, svorku nebo stolek. Pokud dojde k pádu monitoru, může dojít ke zranění osob a závažnému poškození tohoto výrobku. Tento výrobek může být používán pouze s vozíkem nebo stojanem, který je doporučován výrobcem nebo prodáván s tímto výrobkem. Během instalace výrobku postupujte dle pokynů výrobce a používejte montážní příslušenství doporučené výrobcem. Kombinace výrobku s vozíkem se musí stěhovat opatrně.

! Do výřezu v plášti monitoru nikdy nezasunujte žádné předměty. Mohlo by dojít k poškození součástek a obvodů a ke vzniku požáru nebo úrazu elektrickým proudem. Vyvarujte se políť monitoru jakoukoli kapalinou.

! Nepokládejte přední část monitoru na podlahu.

! Pokud budete monitor upevňovat na zeď nebo polici, použijte upevňovací soupravu schválenou výrobcem a při montáži dodržujte uvedené pokyny.

! Ponechte místo okolo monitoru, jak je vyobrazeno níže. V opačném případě může být cirkulace vzduchu nedostatečná a přehřívání může způsobit požár nebo poškození monitoru.

Níže jsou uvedeny doporučené větrací plochy okolo monitoru, když je nainstalován na stěně nebo na podstavci:

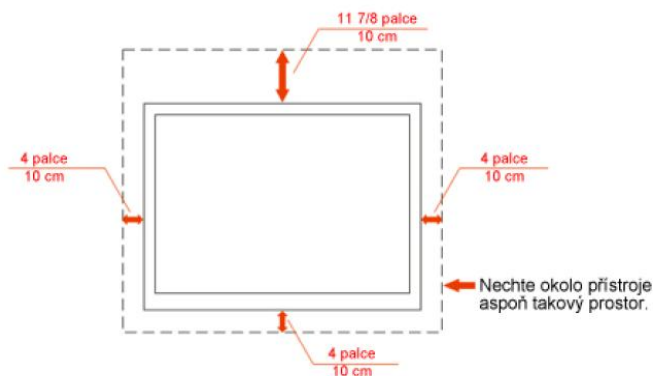

Instalace se stojanem

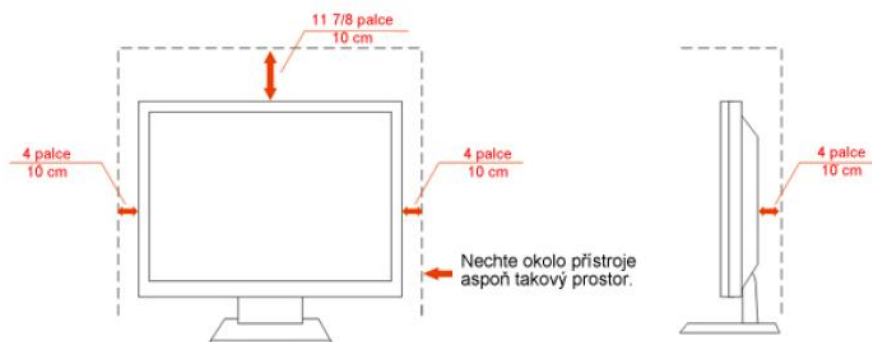

Čistění

 Pravidelně čistěte skříň monitoru dodaným hadříkem. Můžete použít slabý čisticí prostředek k otření skvrn, ale nepoužívejte solné čisticí prostředky, které mohou naleptat skříň monitoru.

 Při čišění nesmí čisticí prostředek vniknout do monitoru. Čisticí hadřík nesmí být příliš hrubý, aby nepoškrábal povrch obrazovky.

 Před čišněním monitoru odpojte napájecí kabel.



Jině

 Pokud z monitoru vychází zvláštní zápach, zvuky nebo kouř, IHNEED odpojte zástrčku napájecího kabelu a kontaktujte servisní středisko.

 Zkontrolujte, zda nejsou větrací otvory zablokovány stolem nebo záclonou.

 Během používání nevystavujte monitor LCD nadměrným otřesům nebo nárazům.

 Nekerpejte na monitor ani jej neupustěte během provozu nebo převozu.

Nastavení

Obsah krabice



Monitor



Příručka na CD



Základna monitor



stánek



Napájecí Kabel



DVI kabel



Analogový kabel



Audio kabel



HDMI kabel

*Některé kabely signálu (analogové, DVI, Audio, HDMI kabely) nejsou v některých zemích nebo oblastech dodávány. Podrobnější informace vám poskytne místní prodejce nebo pobočka společnosti AOC.

Sestavení stojanu a základny

Při instalaci nebo demontáži podstavce postupujte podle následujících pokynů.

Konfigurace:

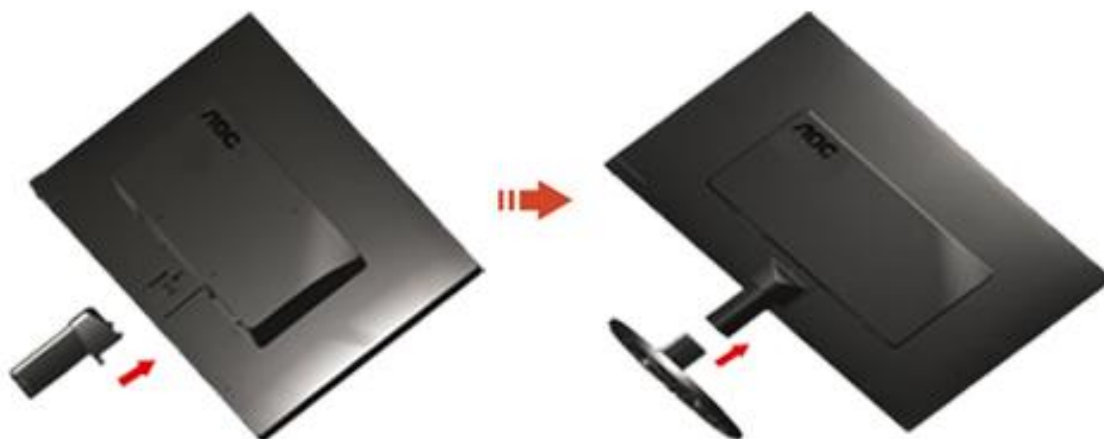

Odebrat:



Nastavení úhlu prohlížení

Pro optimální sledování obrazu je doporučeno dívat se na monitor zpřímá a pak nastavit úhel monitoru podle vašich vlastních preferencí.

Podržte podstavec monitoru, aby se monitor při změně úhlu monitoru nepřevrátil.

Úhel pohledu monitoru je možno nastavit v rozmezí od -5° do 25° .

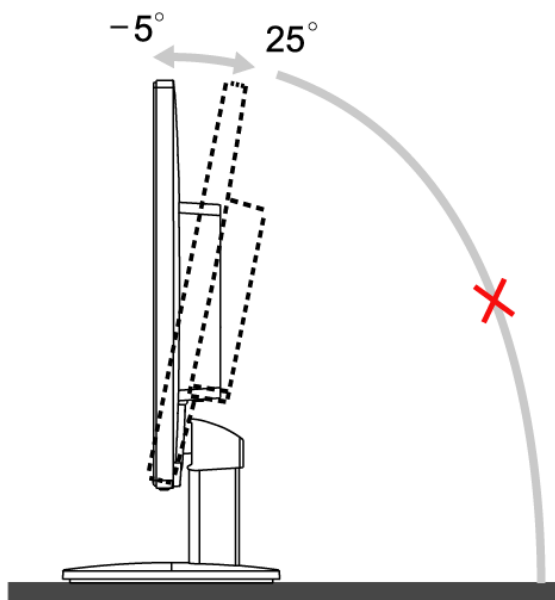

POZNÁMKA:

Při změně úhlu pohledu monitoru se nedotýkejte LCD obrazovky. Mohlo by dojít k poškození nebo zničení obrazovky LCD.

Připojení Monitoru

Zapojení kabelů na zadní straně monitoru a počítače:

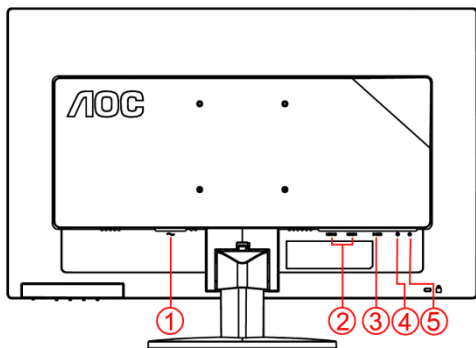

E2470SWHE

1. Napájení
2. HDMI 1 / HDMI 2
3. D-Sub
4. Audio in
5. sluchátko

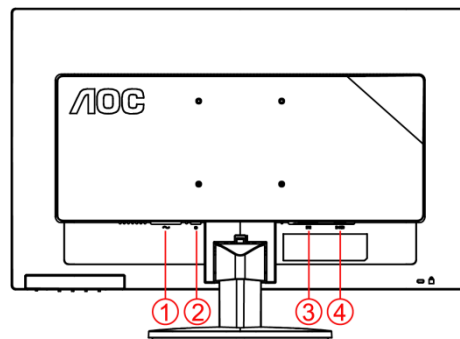

E2470SWDA

1. Napájení
2. Audio in
3. DVI
4. D-Sub

Před připojením vždy vypněte PC a LCD monitor, aby se vybavení nepoškodilo.

- 1 Připojte napájecí kabel k portu napájení na zadní straně monitoru.
- 2 Připojte jeden konec 15kolíkového kabelu signálu D-Sub k zadní části monitoru a druhý konec k portu D-Sub počítače.
- 3 Připojte jeden konec DVI k zadní části monitoru a druhý konec k portu DVI počítače.
- 4 Připojte jeden konec HDMI k zadní části monitoru a druhý konec k portu HDMI počítače.
- 5 Připojte jeden konec Audio k zadní části monitoru a druhý konec k portu Audio počítače.
- 6 Zapněte monitor a počítač.

Pokud monitor zobrazuje obraz, je instalace dokončena. Pokud k zobrazení obrazu nedojde, podívejte se prosím na Odstraňování problémů.

Přípevnění závěsného ramene

Příprava pro montáž na doplňkové závěsné rameno.



Tento monitor lze připevnit na závěsné rameno, které lze zakoupit samostatně. Než budete pokračovat v montáži, odpojte napájení. Postupujte následujícím způsobem:

- 1 Odmontujte podstavec.
- 2 Sestavte závěsné rameno podle pokynů výrobce.
- 3 Umístěte závěsné rameno na zadní stranu monitoru. Zorientujte otvory ramene s otvory na zadní straně monitoru.
- 4 Našroubujte do otvorů 4 šrouby a utáhněte.
- 5 Znovu připojte kabely. Připevněte rameno na stěnu podle návodu na použití, který byl dodán s ramenem.

Poznámka: Otvory pro šrouby držáku VESA nejsou k dispozici pro všechny modely – obraťte se na prodejce nebo oficiální oddělení AOC.

Upravování

Nastavení optimálního rozlišení

Windows Vista

Pro Windows Vista:

1 Klepněte na tlačítko **START**.

2 Klepněte na položku **CONTROL PANEL (OVLÁDACÍ PANELY)**.



3 Klepněte na **Vzhled a přizpůsobení**.



4 Klepněte na **Přizpůsobení**



5 Klepněte na **Nastavení displeje**.



6 Nastavte **POSUVNÍK** na rozlišení 1920 x 1080.

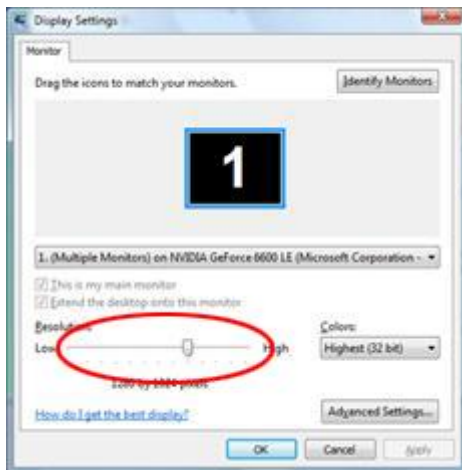

Windows XP

Pro Windows XP:

1 Klepněte na tlačítko **START**.



2 Klepněte na **SETTINGS** (NASTAVENÍ).

3 Klepněte na položku **CONTROL PANEL** (OVLÁDACÍ PANEĽY).

4 Klepněte na **Vzhled a témata**.

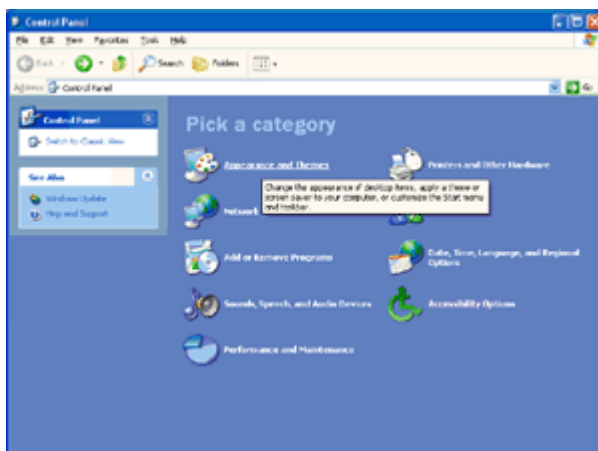

5 Poklepejte na ikonu **DISPLAY** (ZOBRAZENÍ).

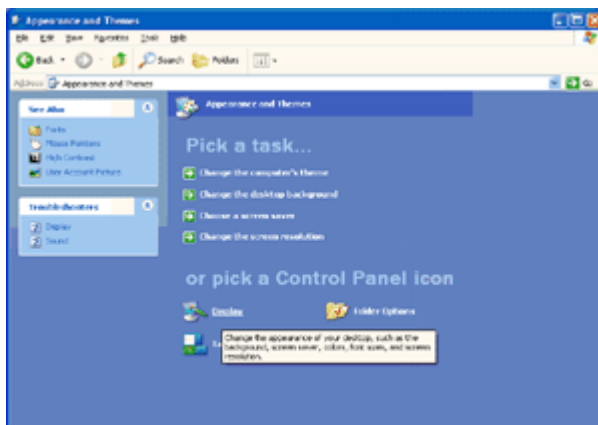

6 Klepněte na **SETTINGS** (NASTAVENÍ).

7 Nastavte **POSUVNÍK** na rozlišení 1920 x 1080.

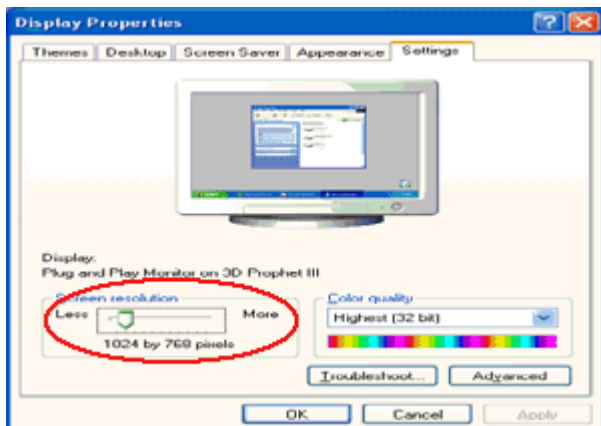

Windows ME/2000

Pro Windows ME/2000:

- 1 Klepněte na tlačítko **START**.
- 2 Klepněte na **SETTINGS** (NASTAVENÍ).
- 3 Klepněte na položku **CONTROL PANEL** (OVLÁDACÍ PANELY).
- 4 Poklepejte na **DISPLAY** (ZOBRAZENÍ).
- 5 Klepněte na **SETTINGS** (NASTAVENÍ).
- 6 Nastavte **POSUVNÍK** na rozlišení 1920 x 1080.

Windows 8

Windows 8:

1. Klepněte pravým tlačítkem a klepněte na **Všechny aplikace** v pravém dolním rohu obrazovky.

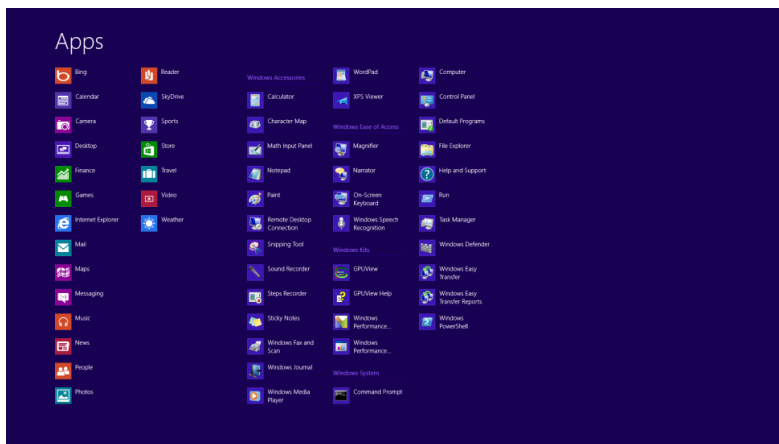
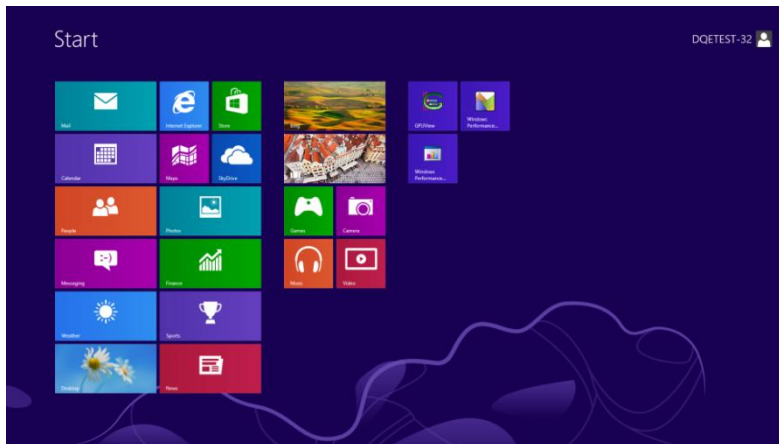

2. Nastavte položku „Zobrazit podle“ na „Kategorie“.
3. Klepněte na položku **Vzhled a přizpůsobení**.

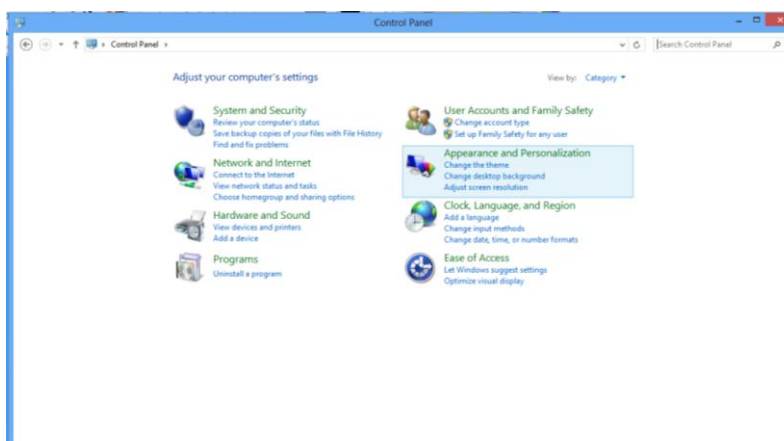

4. Klepněte na položku **ZOBRAZENÍ**.

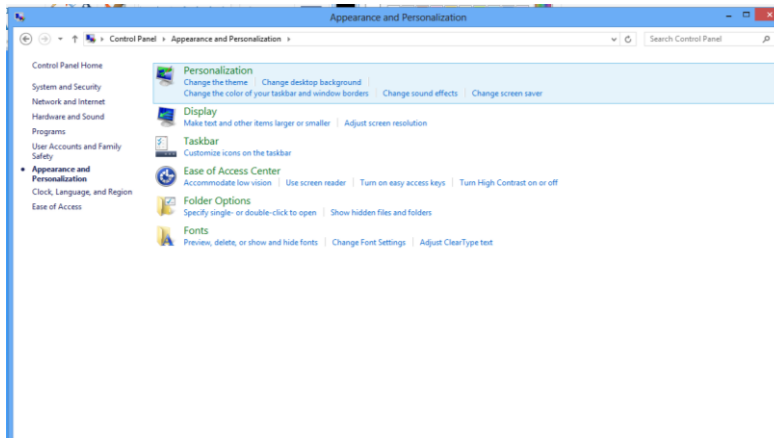

5. Nastavte POSUVNÍK na rozlišení Tόλνο εθθνλνζηνηρείντ.

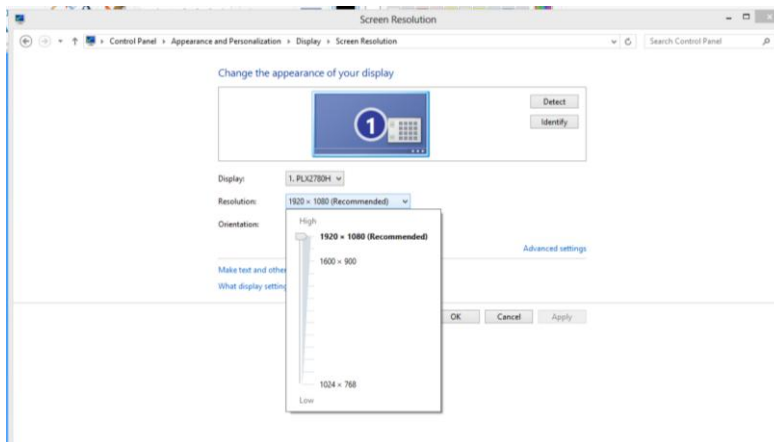

Horké klávesy

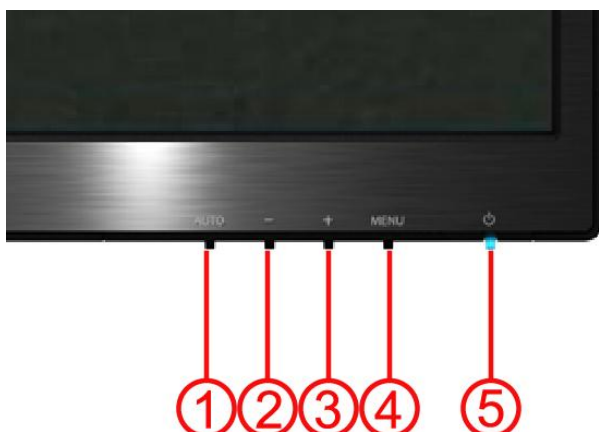

1	Rychlé Zdroj / Auto / Konec
2	Clear vision /-
3	Volume /+
4	Nabídka/Vstoupit
5	Vypínač

Vypínač

Podržte tlačítko Vypínač, chcete-li vypnout monitor.

Nabídka/Vstoupit

Stisknutím zobrazíte nabídku OSD nebo potvrdíte výběr.

Hlasitost/+

Když není zobrazen OSD, přidržetím klávesy Hlasitost +aktivujete pruh nastavení hlasitosti; stiskem - nebo + nastavte hlasitost (jen u modelů vybavených reproduktory).

Auto / Konec / Rychlé tlačítko Zdroj

Když je nabídka OSD zavřená, stisknutím a podržením tlačítka Auto/Zdroj přibližně 2 sekundy provedete automatickou konfiguraci. Když je nabídka OSD zavřená, tlačítko Auto/Zdroj má funkci rychlého tlačítka Zdroj (pouze pro modely s dvěma nebo více vstupy).

Clear Vision

1. Pokud není zobrazeno OSD menu, stiskem “-” aktivujte funkci Clear Vision.
2. Stiskem “-” nebo “+” vyberte slabou, střední, silnou nebo žádnou úpravu. Výchozí nastavení je “vyp”

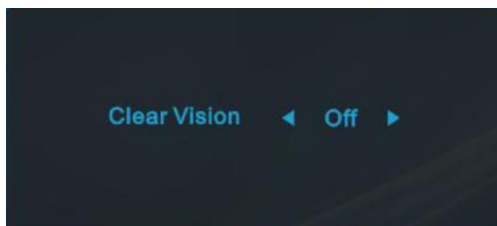

3. Stiskem a přidržením “-” na 5 sekund aktivujte Clear Vision Demo, na 5 sekund se objeví zpráva “Clear Vision Demo: zap”, stiskem Menu nebo Exit zprávu odstraní, stiskem a přidržením “-” na 5 sekund Clear Vision Demo znovu vypnete.

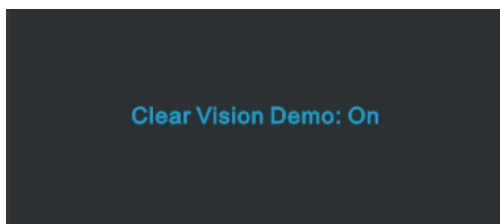

Funkce Clear Vision nabízí nejlepší kvalitu zobrazení převodem obrazu s nižším rozlišením na vyšší a zaostření m rozmazaného obrazu

Nastavení OSD

Základní a jednoduché pokyny k ovládacím tlačítkům.



- 1) Stiskem **tlačítka MENU (NABÍDKA)** aktivujete okno OSD.
- 2) Stiskem **- nebo +** navigujete mezi funkcemi. Jakmile je požadovaná funkce zvýrazněná, stiskem **tlačítka MENU (NABÍDKA)** aktivujete podnabídku. Jakmile je požadovaná funkce zvýrazněná, stiskem **tlačítka MENU (NABÍDKA)** ji aktivujete.
- 3) Stiskem **- nebo +** změníte nastavení zvolené funkce. Stiskem **- nebo +** zvolíte jinou funkci v podnabídce. Stiskem **AUTO** ukončíte nastavení. Chcete-li upravit jinou funkci, opakujte kroky 2-3.
- 4) Funkce Zámek SD: Chcete-li zamknout nabídku OSD, stiskněte a podržte **tlačítko MENU (NABÍDKA)** při vypnutém monitoru a potom stiskněte tlačítko Vypínač a tím monitor zapněte. Chcete-li odemknout nabídku OSD, stiskněte a podržte **tlačítko MENU (NABÍDKA)** při vypnutém monitoru a potom stiskněte tlačítko Vypínač a tím monitor zapněte.

Poznámky:

- 1) Pokud má produkt jen jeden signálový vstup, položku "Input Select" (Volba vstupu) nelze upravit.
- 2) Pokud je poměr stran obrazovky výrobku 4:3 nebo rozlišení vstupního signálu je širokoúhlé, položku "Image Ratio" (poměr stran obrazu) nelze upravit.
- 3) Je aktivována některá z funkcí Čisté zobrazení, DCR, Zesíl. Barev nebo Zesíl. Obrazu); ostatní tři funkce jsou vypnuté.

Světelnost





1. Stisknutím **MENU** (Nabídka) zobrazte NABÍDKA.

2. Stisknutím - nebo + vyberte  (Luminance), (Světelnost) a vstupte stisknutím **MENU**.
3. Stisknutím - nebo + vyberte podnabídku a vstupte stisknutím **MENU**.
4. Stisknutím - nebo + upravte.
5. Stisknutím **AUTO** ukončete.

	Jas	0-100	Nastavení pozadí	
	Konstast	0-100	Kontrast z digitálního registru.	
	Ekonomický režim	Standardní		Standardní režim
		Text		Režim Text
		Internet		Režim Internet
		Hra		Režim Hra
		Film		Režim Film
		Sport		Režim Sport
	Gamma	Gamma1		Adjust to Gamma1
		Gamma2		Adjust to Gamma 2
		Gamma3		Adjust to Gamma 3
	DCR	Vyp.		Deaktivovat dynamický poměr kontrastu
		Zap.		Aktivovat dynamický poměr kontrastu

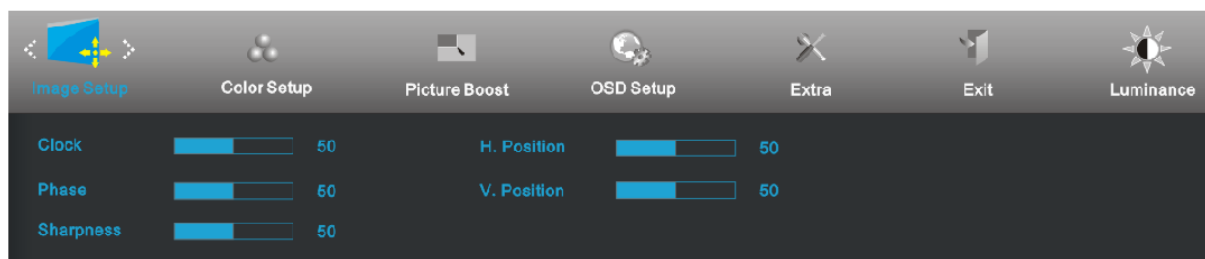
I Nastavení obrazu





1. Stisknutím **MENU** (Nabídka) zobrazíte NABÍDKA.
2. Stisknutím - nebo + vyberte  (Nastavení obrazu), (Světelnost) a vstupte stisknutím **MENU**.
3. Stisknutím - nebo + vyberte podnabídku a vstupte stisknutím **MENU**.
4. Stisknutím - nebo + upravte.
5. Stisknutím **AUTO** ukončete.

	Hodiny	0-100	Slouží k nastavení hodin synchronizace obrazu pro omezení svislého šumu.
	Zaostření	0-100	Slouží k nastavení fáze synchronizace obrazu pro omezení vodorovného šumu.
	Ostrost	0-100	Slouží k nastavení Ostrost obrazu.
	Vodorovná poloha	0-100	Slouží k nastavení vodorovné polohy OSD.
	Svislá poloha	0-100	Slouží k nastavení svislé polohy obrazu.

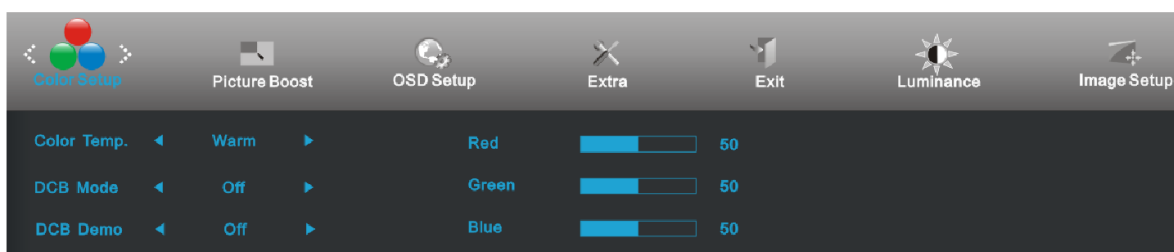
Teplota barev





1. Stisknutím **MENU** (Nabídka) zobrazte NABÍDKA.
2. Stisknutím - nebo + vyberte  (Teplota barev), (Světelnost) a vstupte stisknutím **MENU**.
3. Stisknutím - nebo + vyberte podnabídku a vstupte stisknutím **MENU**.
4. Stisknutím - nebo + upravte.
5. Stisknutím **AUTO** ukončete.

	Color Temp.	Teplá		Slouží k naètení teploty teplé barvy z pamìti EEPROM.
		Normální		Slouží k naètení teploty teplé barvy z pamìti EEPROM.
		Studená		Slouží k naètení teploty studené barvy z pamìti EEPROM.
		sRGB		Slouží k naètení teploty studené barvy z pamìti EEPROM.
		Uživatel	èervené	
	zelené			Intenzita zelené z digitálního registru.
	modré			Intenzita modré z digitálního registru.
	DCB Mode	Plné vylepšení	zap. nebo vyp.	Deaktivovat nebo aktivovat režim Plné vylepšení
		Pøirozená pokožka	zap. nebo vyp.	Deaktivovat nebo aktivovat režim Pøirozená pokožka
		Zelené pole	zap. nebo vyp.	Deaktivovat nebo aktivovat režim Zelené pole
		Azur	zap. nebo vyp.	Deaktivovat nebo aktivovat režim Azur
Automatická detekce		zap. nebo vyp.	Deaktivovat nebo aktivovat režim Automatická detekce	
DCB Demo		zap. nebo vyp.	Deaktivovat nebo aktivovat režim Ukázka	

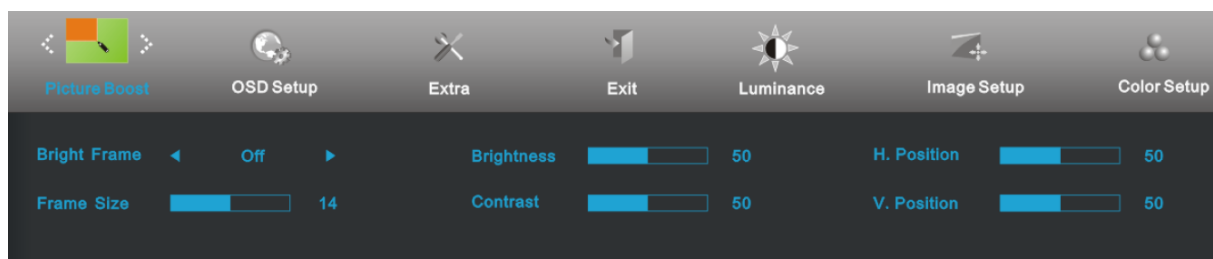
Zesílení obrazu





1. Stisknutím **MENU** (Nabídka) zobrazte NABÍDKA.
2. Stisknutím - nebo + vyberte  (Zesílení obrazu), (Světelnost) a vstupte stisknutím **MENU**.
3. Stisknutím - nebo + vyberte podnabídku a vstupte stisknutím **MENU**.
4. Stisknutím - nebo + upravte.
5. Stisknutím **AUTO** ukončete.

	Velikost rámu	14-100	Upravit velikost rámu
	Jas	0-100	Upravit jas rámu
	Konstast	0-100	Upravit kontrast rámu
	Vodorovná poloha	0-100	Upravit horizontální polohu rámu
	Svislá poloha	0-100	Upravit vertikální polohu rámu
	Jasný rám	zap. nebo vyp.	Deaktivovat nebo aktivovat Jasný rám

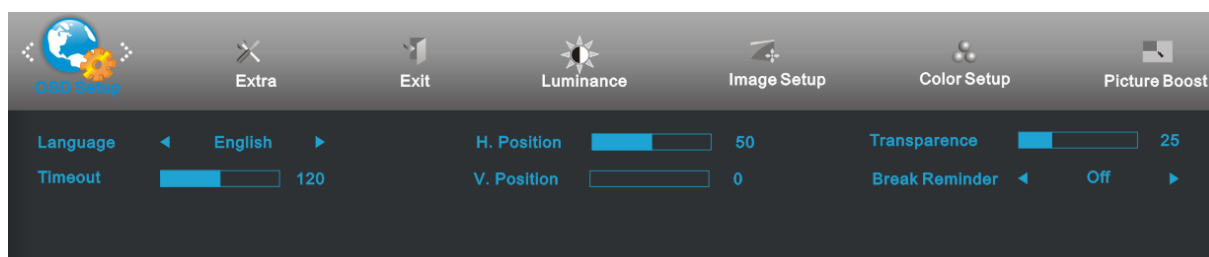
Nastavení OSD





1. Stisknutím **MENU** (Nabídka) zobrazte NABÍDKA.
2. Stisknutím - nebo + vyberte  (Nastavení OSD), (Světelnost) a vstupte stisknutím **MENU**.
3. Stisknutím - nebo + vyberte podnabídku a vstupte stisknutím **MENU**.
4. Stisknutím - nebo + upravte.
5. Stisknutím **AUTO** ukončete.

	Vodorovná poloha	0-100	Slouží k nastavení vodorovné polohy OSD.
	Svislá poloha	0-100	Slouží k nastavení svislé polohy OSD.
	Nabídky obrazovky	5-120	Slouží k nastavení doby zobrazení nabídky OSD na obrazovce.
	Průhlednost	0-100	Slouží k nastavení průhlednosti nabídky OSD.
	Jazyk		Vyberte jazyk OSD
	Připomenutí přestávky	zap. nebo vyp.	Připomene přestávku, pokud uživatel pracuje souvisle déle než 1 hodinu.

Extra



1. Stisknutím **MENU** (Nabídka) zobrazte NABÍDKA.
2. Stisknutím - nebo + vyberte  (Extra), (Světelnost) a vstupte stisknutím **MENU**.
3. Stisknutím - nebo + vyberte podnabídku a vstupte stisknutím **MENU**.
4. Stisknutím - nebo + upravte.
5. Stisknutím **AUTO** ukončete.

	Výbir vstupu	Auto / D-SUB / HDMI1/ HDMI2	Vybrat zdroj analogového signálu jako vstup (E2470SWHE)
		Auto / D-SUB / DVI	Vybrat zdroj analogového signálu jako vstup (E2470SWDA)
	Automatická konfigurace	ano nebo ne	Automaticky upravit obraz podle výchozího nastavení
	Časovač vyp	0 – 24 hodin	Vyberte načasování vypnutí monitoru.
	Poměr stran obrazu	Širokoúhlý nebo 4:3	Vyberte širokoúhlý nebo 4:3 formát obrazu
	DDC-CI	ano nebo ne	Zapnout/vypnout podporu DDC/CI
	Resetovat	ano nebo ne	Resetovat výchozí nastavení nabídky
	Informace		Zobrazit informace o zdroji hlavního obrazu a dílejšího obrazu

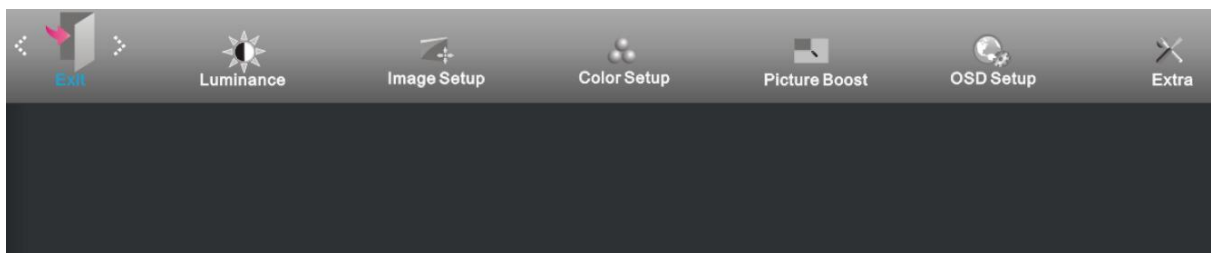

Konec



1. Stisknutím **MENU** (Nabídka) zobrazte NABÍDKA.
2. Stisknutím - nebo + vyberte  (Konec), (Světelnost) a vstupte stisknutím **MENU**.
3. Stisknutím **AUTO** ukončete.

	Konec		Ukončí nabídku OSD.
---	-------	--	---------------------

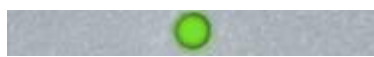
LED Indikátor

Stav	Barva indikátoru	
Režim plného provozu	Zelená	
Režim aktivní-vypnuto	oranžovou	

Ovladač

Ovladač Monitoru

Windows 2000

1. Spustte Windows® 2000
 2. Klepnete na tlačítko 'Start', ukažete myší na 'Nastavení' a potom klepnete na 'Ovládací panely'.
 3. Poklepejte na ikonu 'Obrazovka'.
 4. Vyberte kartu 'Nastavení' a klepnete na 'Upresnit...'
 5. Zvolte 'Monitor' - Jestliže je tlačítko 'Vlastnosti' neaktivní, znamená to, že je monitor správně nakonfigurován. Ukoncete instalaci.- Jestliže je tlačítko 'Vlastnosti' aktivní, klepnete na něj a postupujte podle dalších kroků.
 6. Klepnete na 'Ovladač', potom na 'Aktualizovat ovladač...' a potom na tlačítko 'Další'.
 7. Vyberte 'Zobrazit seznam známých ovladačů pro toto zařízení, abych mohl vybrat konkrétní ovladač', klepnete na 'Další' a potom na 'Z diskety...'
 8. Klepnete na tlačítko 'Procházet...' a zvolte příslušnou jednotku F: (jednotku CD-ROM).
 9. Klepnete na tlačítko 'Otevřít' a potom na tlačítko 'OK'.
 10. Vyberte model svého monitoru, klepnete na tlačítko 'Další' a potom znovu na tlačítko 'Další'.
 11. Klepnete na tlačítko 'Dokončit' a potom na tlačítko 'Zavřít'.
- Jestliže se objeví okno 'Digitální podpis nebyl nalezen', klepnete na tlačítko 'Ano'.

Windows ME

1. Spustte Windows® Me
2. Klepnete na tlačítko 'Start', ukažete myší na 'Nastavení' a potom klepnete na 'Ovládací panely'.
3. Poklepejte na ikonu 'Obrazovka'.
4. Vyberte kartu 'Nastavení' a klepnete na 'Upresnit...'
5. Klepnete na tlačítko 'Monitor' a potom na tlačítko 'Zmenit...'
6. Vyberte 'Urcit umístění ovladače(Upresnit)' a klepnete na tlačítko 'Další'.
7. Zvolte 'Zobrazit seznam všech ovladačů v daném umístění', abyste mohli vybrat požadovaný ovladač, potom klepnete na 'Další' a potom na 'Z diskety...'
8. Klepnete na tlačítko 'Procházet...' a zvolte příslušnou jednotku F: (jednotku CD-ROM). Potom klepnete na tlačítko 'OK'.
9. Klepnete na tlačítko 'OK', vyberte model svého monitoru a klepnete na tlačítko 'Další'. Potom klepnete na tlačítko 'Další'.
10. Klepnete na tlačítko 'Dokončit' a potom na tlačítko 'Zavřít'.

Windows XP

1. Spustíte Windows® XP.
2. Klepněte na tlačítko 'Start' a potom klepněte na 'Ovládací panely'.



3. Zvolte a klepněte na kategorii 'Vzhled a témata'.

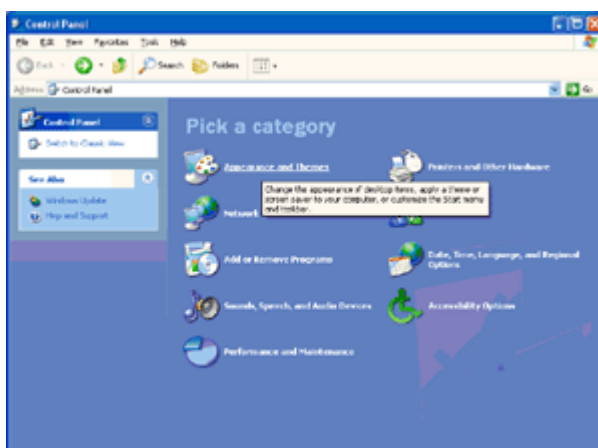

4. Klepněte na položce 'Displej'.

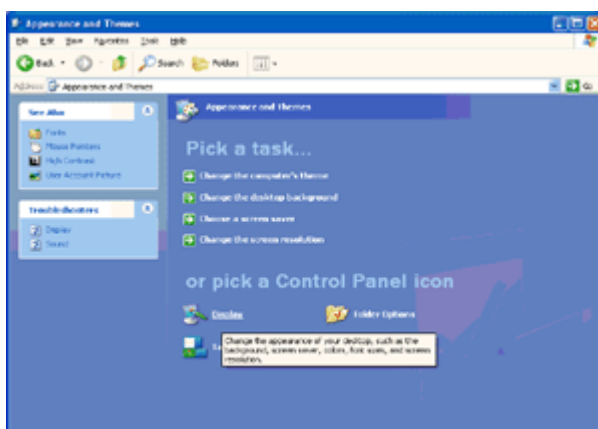

5. Zvolte kartu "Nastavení" a potom klepněte na tlačítko 'Upřesnit'.

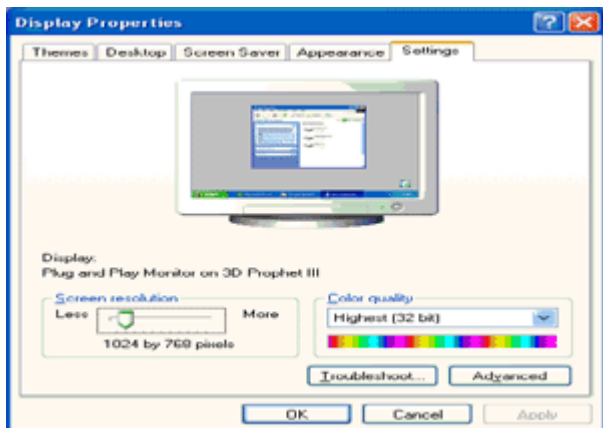

6. Zvolte kartu 'Monitor'

- Pokud je tlačítko 'Vlastnosti' neaktivní, znamená to, že monitor je správně konfigurován. Zastavte prosím instalaci.

- Pokud je tlačítko 'Vlastnosti' aktivní, klepněte na tlačítko 'Vlastnosti'.

Postupujte dle níže uvedených kroků.

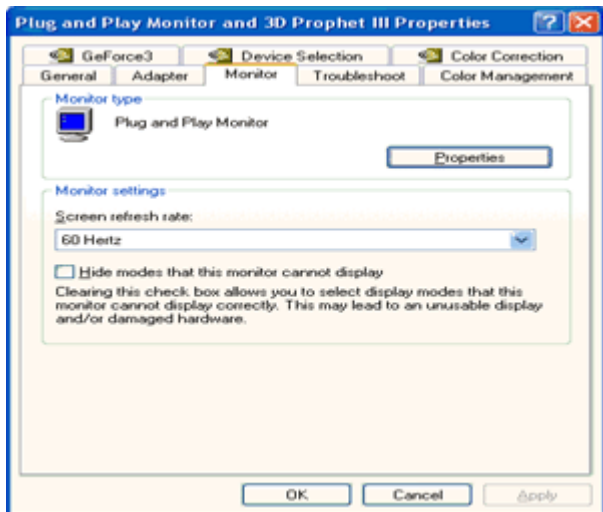

7. Klepněte na kartě 'Ovladač' a potom klepněte na tlačítku 'Aktualizovat ovladač...!'.

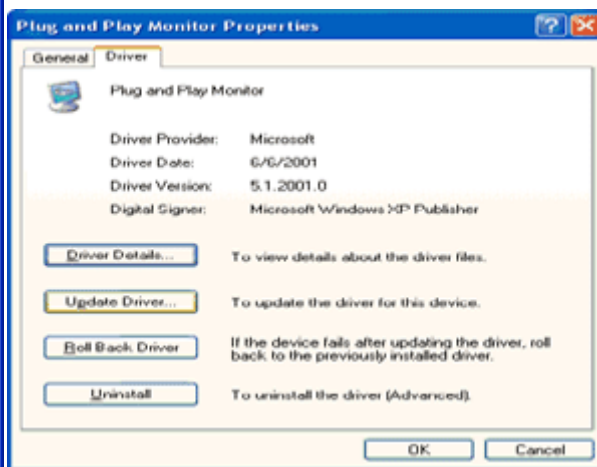
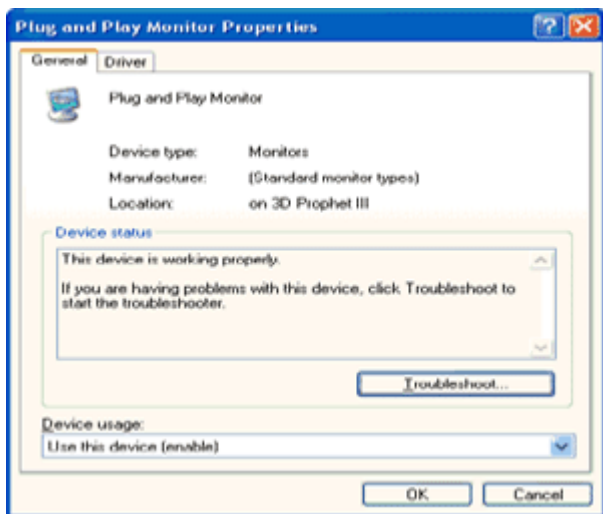

8. Zvolte radiové tlačítko 'Instalovat ze seznamu nebo ze zadaného umístění [upřesnit]' a potom klepněte na tlačítko 'Další'.

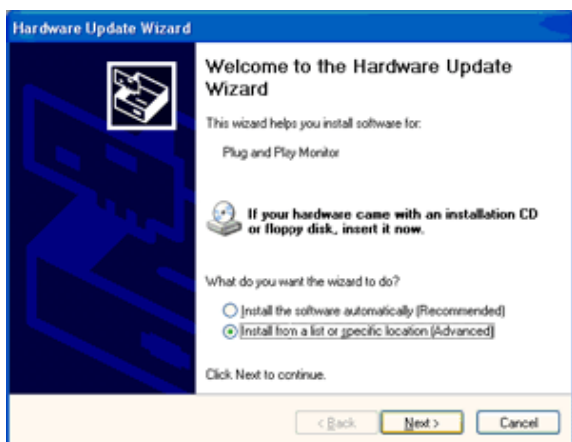

9. Zvolte radiové tlačítko 'Nehledat. Vyberu instalovaný ovladač sám'. Potom klepněte na tlačítko 'Další'.

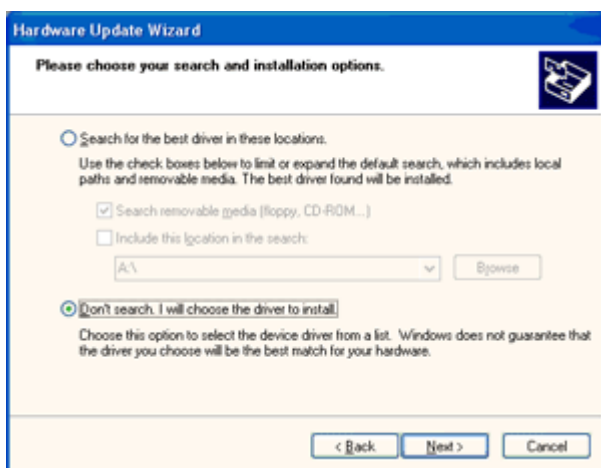

10. Klepnete na tlačítko 'Z diskety...' a dále na tlačítko 'Prohledat...'. Poté zvolte příslušnou jednotku F: (jednotka CD-ROM).

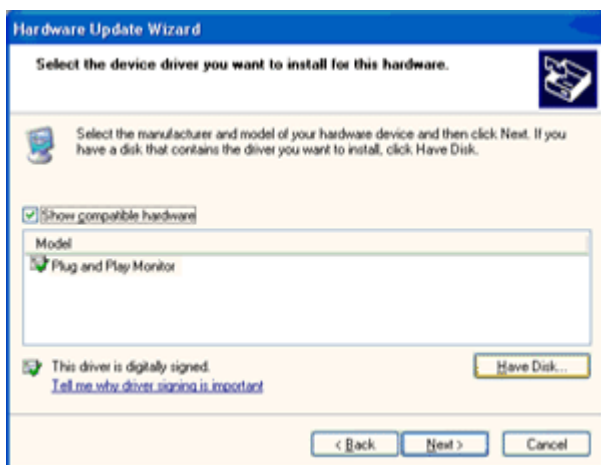

11. Klepnete na tlačítko 'Otevřít' a dále na tlačítko 'OK'.

12. Zvolte váš model monitoru a klepnete na tlačítko 'Další'.

- Jestliže se objeví hlášení 'neprošlo testováním na logo Windows® pro overení kompatibility se systémem Windows® XP', klepnete na tlačítko 'Presto pokračovat'.

13. Klepnete na tlačítko 'Dokončit' a poté na tlačítko 'Zavřít'.

14. Klepnete na tlačítko 'OK' a ještě jednou na tlačítko 'OK' a dialogové okno 'Zobrazit..

Windows Vista

1. Klepněte na "Start" a "Ovládací panely". Potom poklepejte na "Vzhled a přizpůsobení".



2. Klepněte na "Přizpůsobení" a potom na "Nastavení displeje".

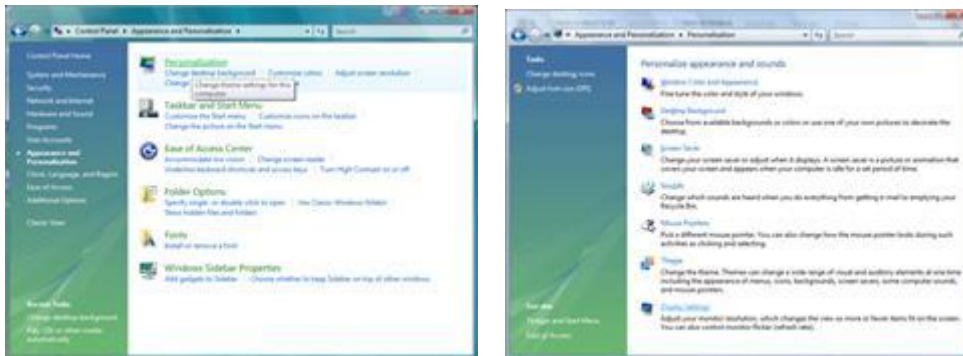

3. Klepněte na "Pokročilá nastavení..."



4. Klepněte na "Vlastnosti" na kartě "Monitor". Pokud je tlačítko "Vlastnosti" neaktivní, znamená to, že konfigurace vašeho monitoru je dokončena. Monitor lze používat tak, jak je nastaven.

Pokud se objeví zpráva "Windows potřebuje..." jako na obrázku níže, klepněte na "Pokračovat".

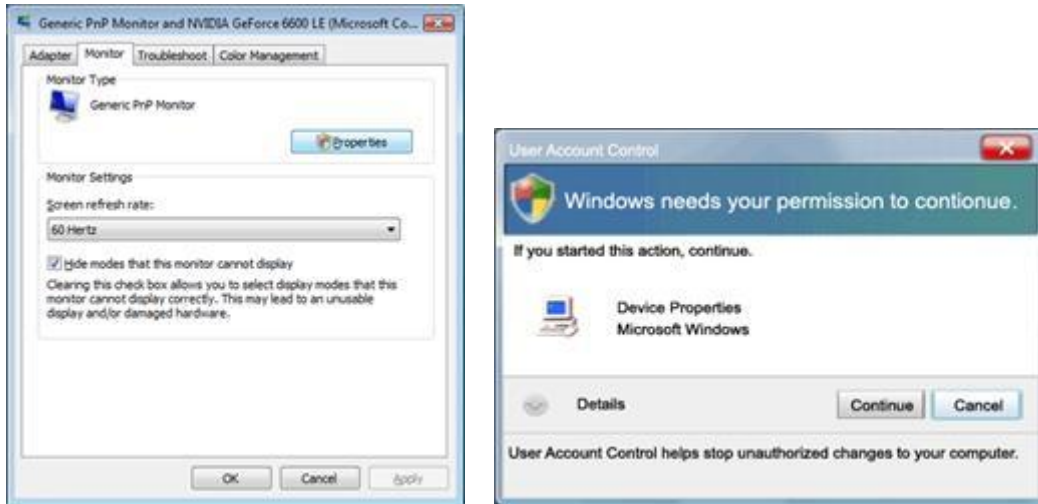

5. Klepněte na "Aktualizovat ovladač..." na kartě "Ovladač".

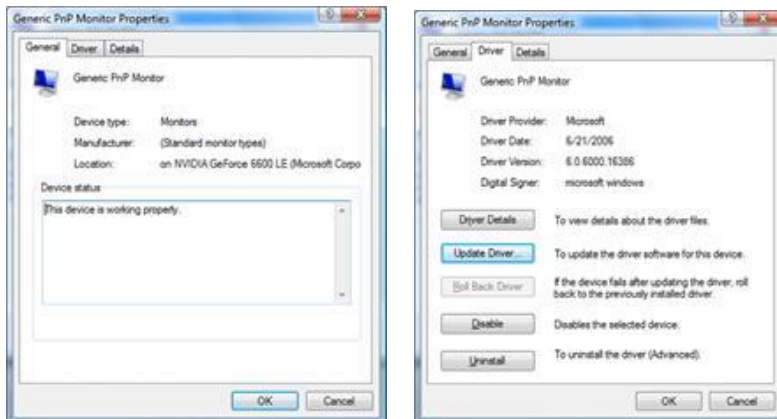

6. Zaškrtněte políčko "Procházet můj počítač a najít software pro ovladač" a klepněte na "Chci vybrat ze seznamu ovladačů zařízení v mém počítači".



7. Klepněte na tlačítko 'Z diskety...', potom na tlačítko 'Procházet...' a potom zvolte vhodný disk F:\Driver (jednotka CD-ROM).

8. Zvolte váš model monitoru a klepněte na tlačítko 'Další'.

9. klepněte na "Zavřít" > "Zavřít" > "OK" > "OK" na následujících postupně zobrazených obrazovkách.

Operační systém Windows 7

1. Spusťte operační systém Windows® 7.

2. Klepněte na tlačítko „Start“ a potom klepněte na „Control Panel“ (Ovládací panely).

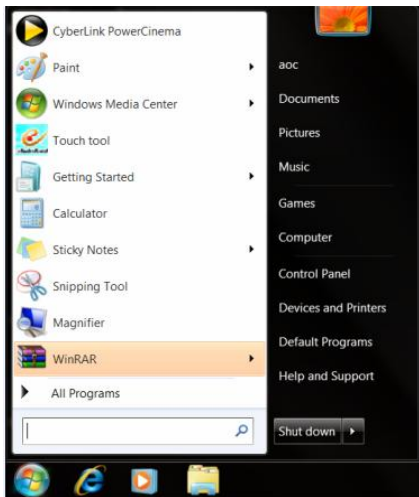

3. Klepněte na ikonu „Display“ (Zobrazení).

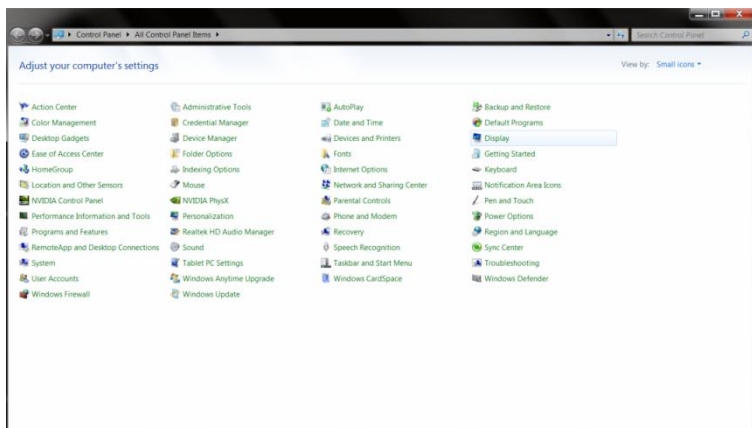

4. Klepněte na tlačítko „Change display settings“ (Změnit nastavení zobrazení).

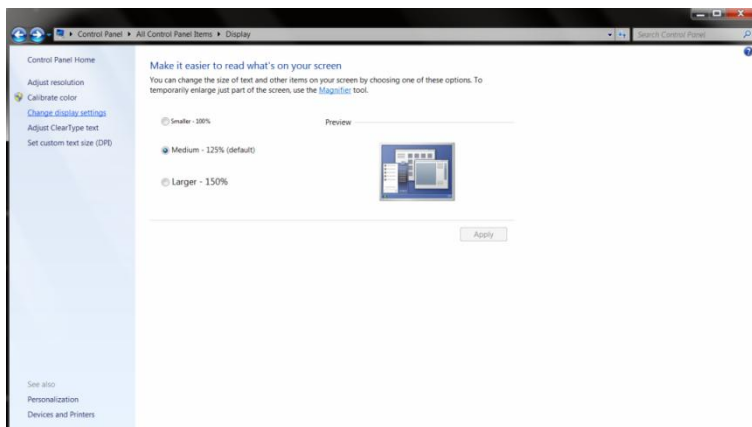

5. Klepněte na tlačítko „Advanced Settings“ (Upřesnit nastavení).

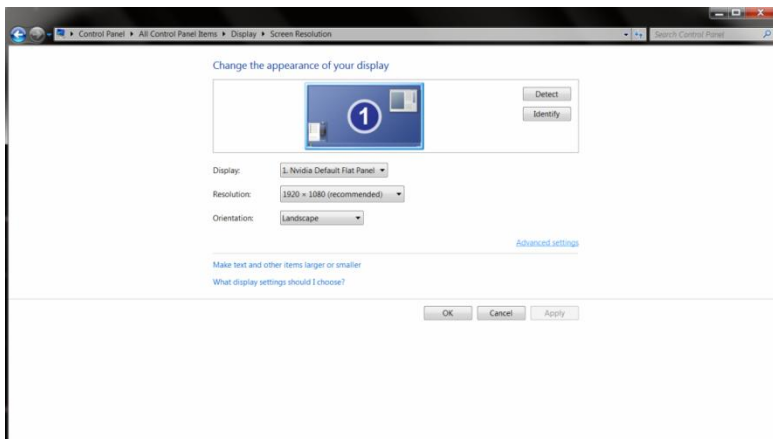

6. Klepněte na kartu „Monitor“ a potom klepněte na tlačítko „Properties“ (Vlastnosti).

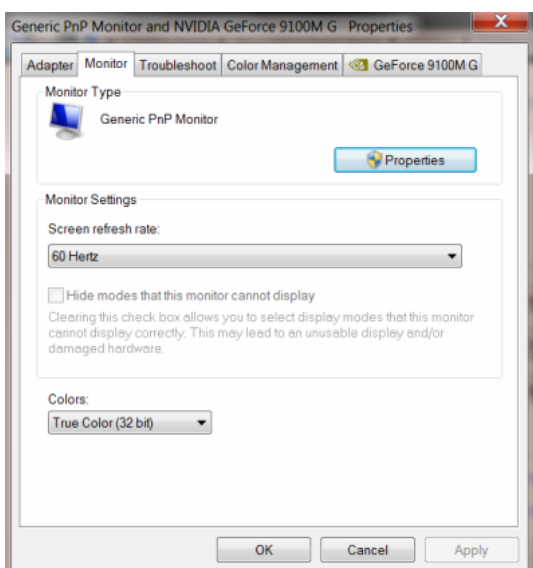

7. Klepněte na kartu „Driver“ (Ovladač).

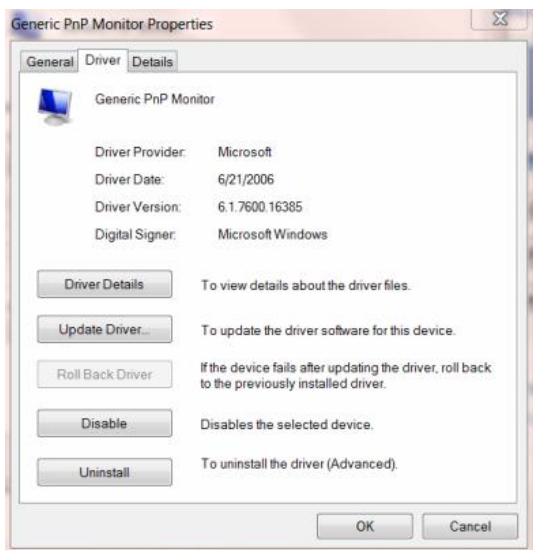

8. Otevřete okno „Update Driver Software-Generic PnP Monitor“ (Aktualizovat softwarový generický PNP ovladač monitoru) klepnutím na „Update Driver...“ (Aktualizovat ovladač...) a potom klepněte na tlačítko „Browse my computer for driver software“ (Vyhledat software ovladače v počítači).

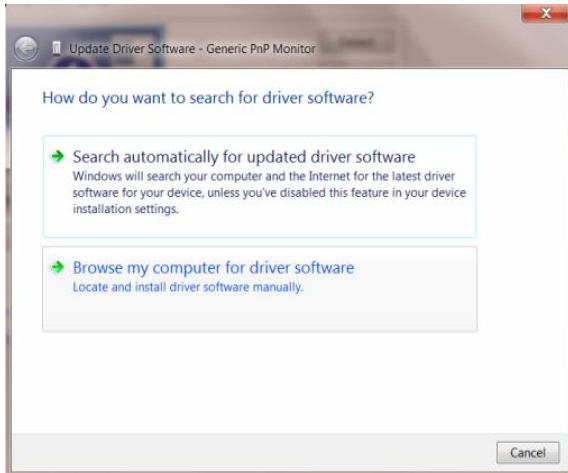

9. Vyberte možnost „Let me pick from a list of device drivers on my computer“ (Vybrat ze seznamu ovladačů zařízení v počítači).

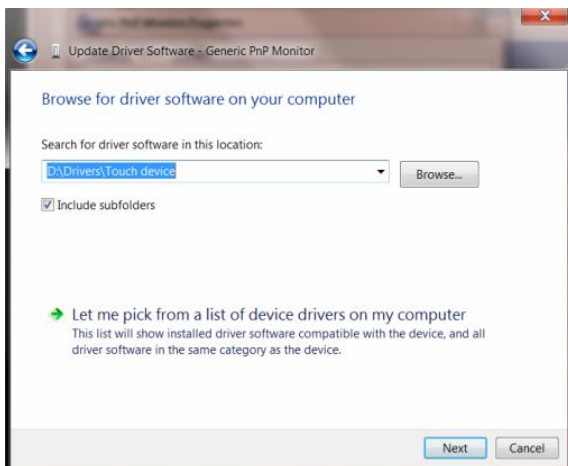

10. Klepněte na tlačítko „Have Disk“ (Z disku). Klepněte na tlačítko „Browse“ (Procházet) a přejděte na následující adresář:

X:\Driver\název modulu (kde X označuje písmeno jednotky CD-ROM).

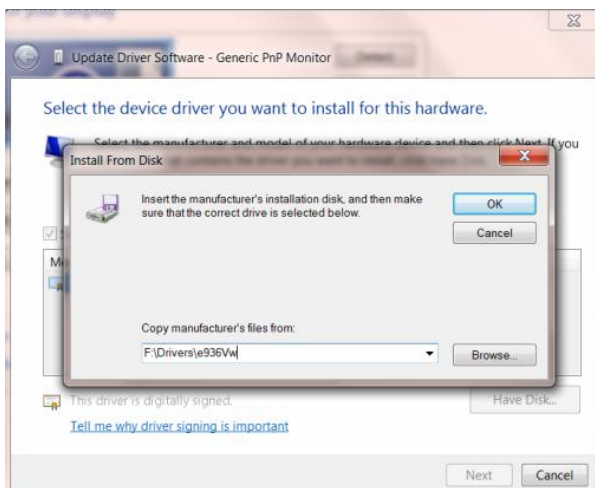

11. Vyberte soubor „**xxx.inf**“ a klepněte na tlačítko „**Open**“ (**Otevřít**). Klepněte na tlačítko „**OK**“.

12. Vyberte model monitoru a klepněte na tlačítko „**Next**“ (**Další**). Soubory budou zkopírovány z disku CD na pevný disk.

13. Zavřete všechna otevřená okna a vyjměte disk CD.

14. Restartujte systém. Systém automaticky vybere maximální obnovovací frekvenci a odpovídající profily korekce barev.

Windows 8

1. Spustíte operační systém Windows® 8
2. Klepněte pravým tlačítkem a klepněte na **Všechny** aplikace v pravém dolním rohu obrazovky.

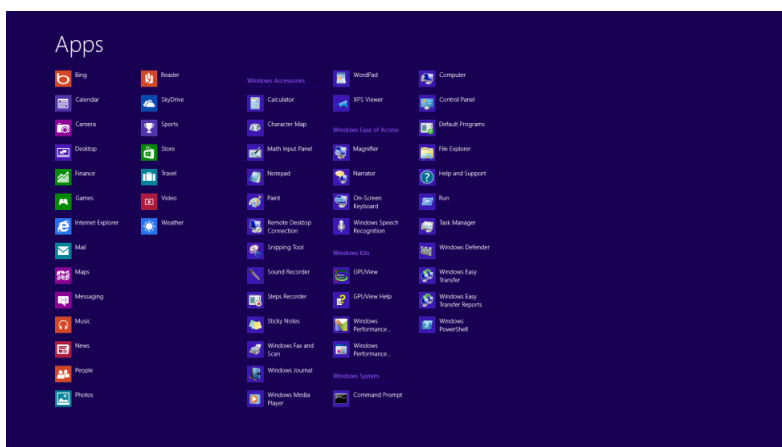
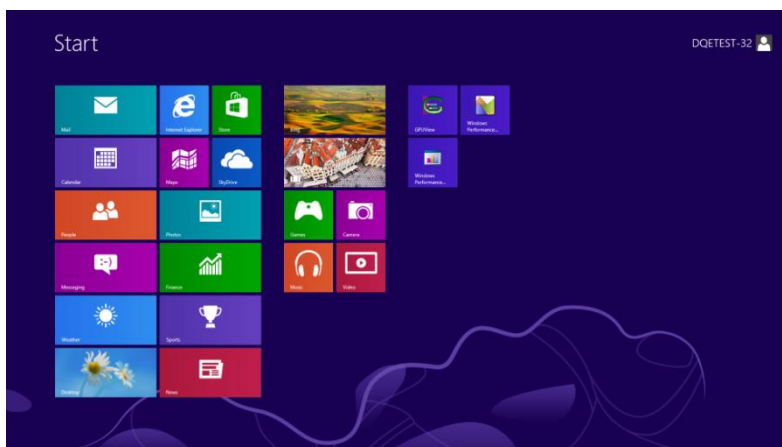

3. Klepněte na tlačítko „Ovládací panely“.
4. Nastavte položku „Zobrazit podle“ na „Velké ikony“ nebo „Malé ikony“.

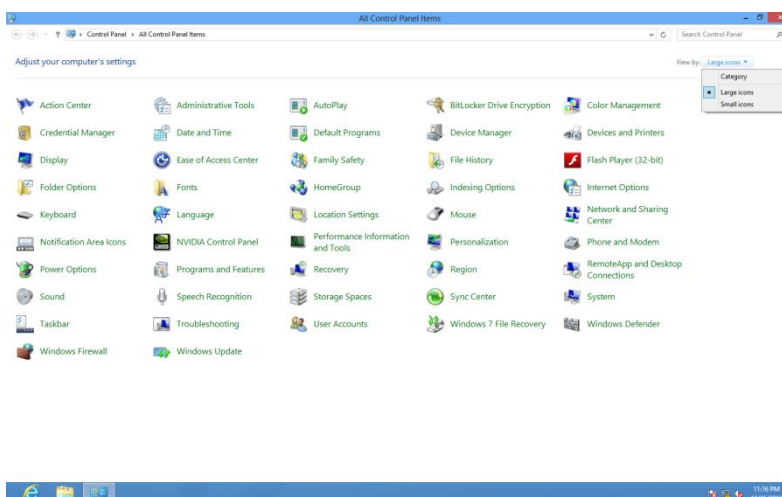

5. Klepněte na ikonu „Zobrazení“.

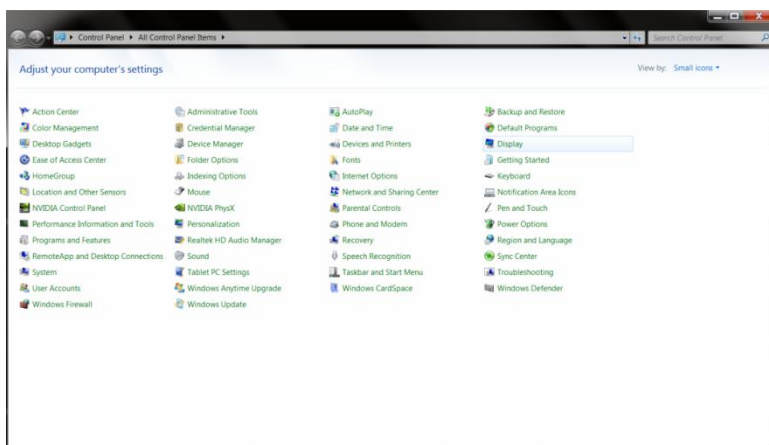

6. Klepněte na tlačítko „Změnit nastavení zobrazení“.

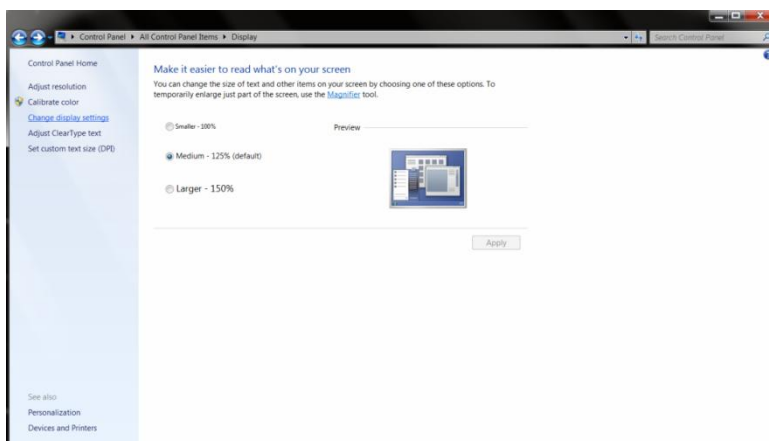

7. Klepněte na tlačítko „Upřesnit nastavení“.

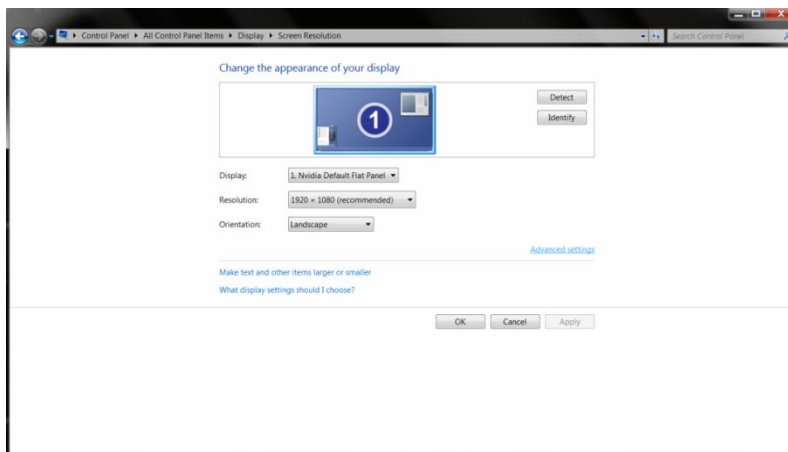

8. Klepněte na kartu „Monitor“ a potom klepněte na tlačítko „Vlastnosti“.

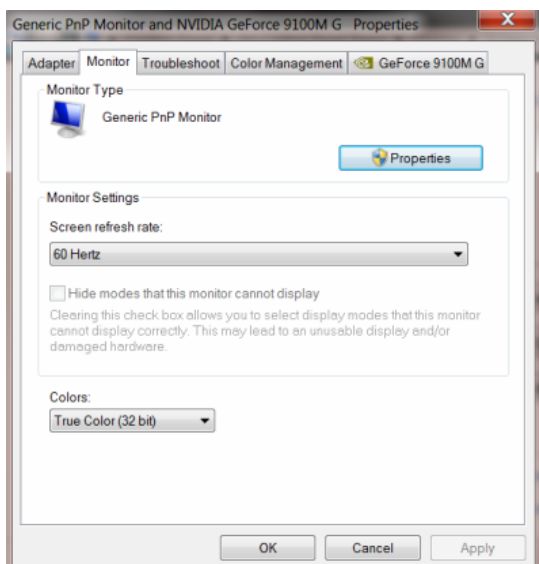

9. Klepněte na kartu „Ovladač“.

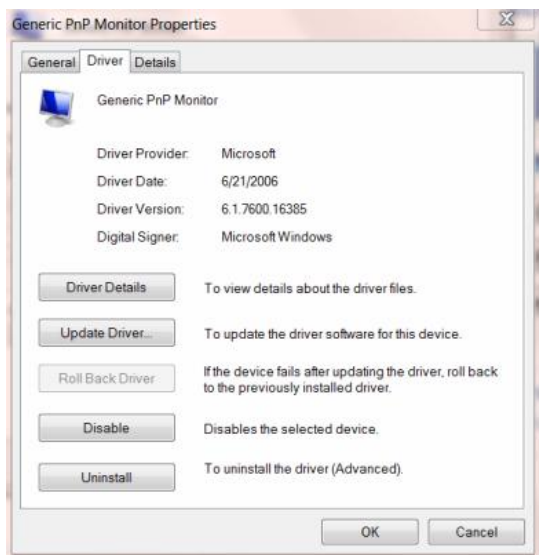

10. Otevřete okno „Aktualizovat softwarový generický PNP ovladač monitoru“ klepnutím na tlačítko „Aktualizovat ovladač...“ a potom klepněte na tlačítko „Vyhledat software ovladače v počítači“.

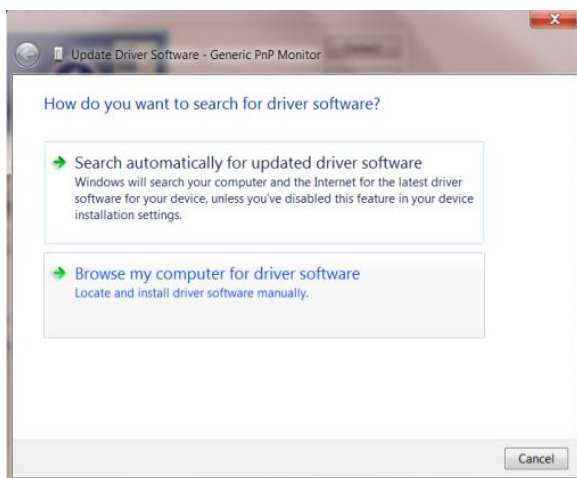

11. Vyberte možnost „Vybrat ze seznamu ovladačů zařízení v počítači“.

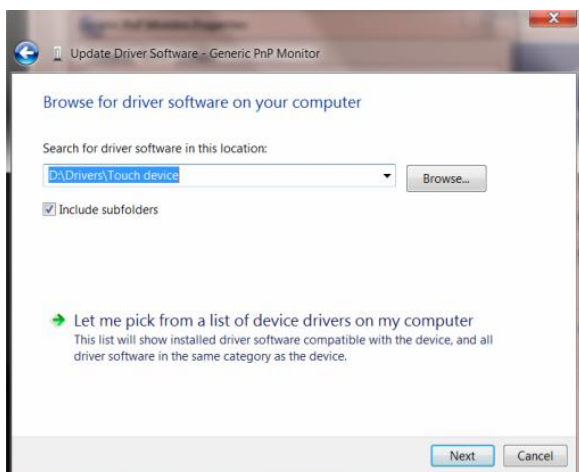

12. Klepněte na tlačítko „Z disku“. Klepněte na tlačítko „Procházet“ a přejděte na následující adresář:
X:\Driver\název modulu (kde X označuje písmeno jednotky CD-ROM).

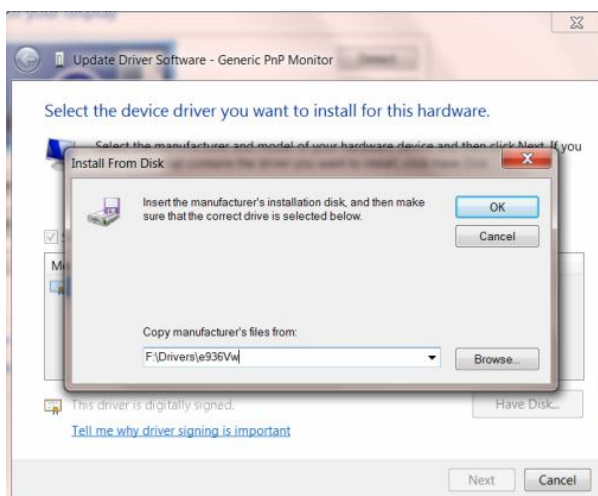

13. Vyberte soubor „xxx.inf“ a klepněte na tlačítko „Otevřít“. Klepněte na tlačítko „OK“.
14. Vyberte model vašeho monitoru a klepněte na tlačítko „Další“. Soubory budou zkopírovány z CD na pevný disk.
15. Zavřete všechna otevřená okna a vyjměte disk CD.
16. Restartujte systém. Systém automaticky vybere maximální obnovovací frekvenci a odpovídající profily korekce barev.

i-Menu



Vítejte v pokynech pro používání softwaru „i-Menu“ společnosti AOC. Software i-Menu usnadňuje úpravy nastavení zobrazení monitoru prostřednictvím nabídek na obrazovce místo tlačítka OSD na monitoru. Software nainstalujete klepnutím zde. Při instalaci postupujte podle pokynů v instalační příručce.



e-Saver



Vítá vás software AOC e-Saver pro správu napájení monitoru! Software AOC e-Saver nabízí inteligentní vypínání monitorů, umožňuje načasovat vypnutí monitoru v libovolném stavu PC (zapnuto, vypnuto, spánek, spořič obrazovky); monitor se vypne ve vámi nastavený čas (viz následující příklady). Instalaci softwaru e-Saver spustíte klepnutím „driver/e-Saver/setup.exe“, dokončete ji podle pokynů průvodce.

Ve všech čtyřech stavech PC si můžete z rozbalovacího seznamu vybrat požadovaný čas (v minutách), po jehož uplynutí se má monitor automaticky vypnout. Ve výše uvedeném příkladu se monitor:

- 1) nikdy nevypne, pokud je zapnuto PC.
- 2) automaticky vypne 5 minut po vypnutí PC.
- 3) automaticky vypne 10 minut po uvedení PC do režimu spánku/připravenosti.
- 4) automaticky vypne 20 minut po zobrazení spořiče obrazovky.

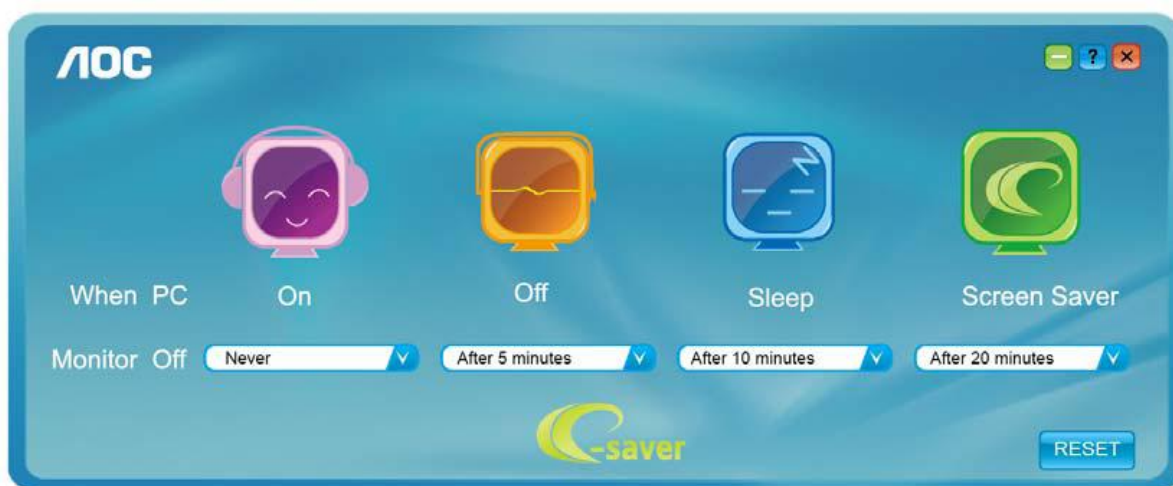

Klepnutím na „RESET“ můžete obnovit výchozí nastavení programu e-Saver, viz níže.

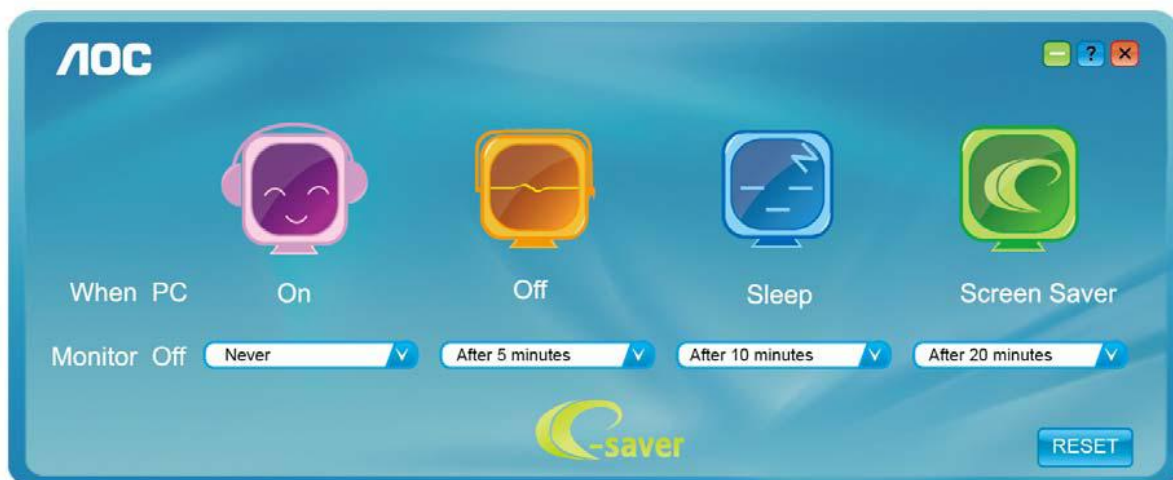

Screen+



Vítejte v pokynech pro používání softwaru, "Screen+" společnosti AOC. Software Screen+ je nástroj pro rozdělení obrazovky pracovní plochy, který rozděluje pracovní plochu na různá podokna a v každém podokně je zobrazeno jiné okno. Chcete-li přejít na některé okno, stačí jej přetáhnout do odpovídajícího podokna. Podporuje zobrazení na více monitorech pro usnadnění práce. Při instalaci postupujte podle instalačního softwaru.



Řešení Problémů

Problém a Otázka	Možná řešení
Indikátor napájení nesvíí	Zkontrolujte, zda je vypínač zapnutý a zda je napájecí kabel řádně připojen k elektrické zásuvce a k monitoru.
Žádný obraz na obrazovce	<ul style="list-style-type: none"> • Je napájecí kabel řádně připojen? Zkontrolujte připojení napájecího kabelu a zdroj. • Je kabel správně připojen? (Připojeno pomocí kabelu D-sub) Zkontrolujte připojení kabelu DB-15. (Připojeno pomocí kabelu DVI) Zkontrolujte připojení kabelu DVI. * Vstup DVI není u některých modelů k dispozici. (Připojeno pomocí kabelu HDMI) Zkontrolujte připojení kabelu HDMI. * Vstup HDMI není u některých modelů k dispozici. • Pokud je zapnuto napájení, restartujte počítač, aby se zobrazila výchozí (přihlašovací) obrazovka. Pokud se zobrazí výchozí obrazovka (přihlašovací), spusťte počítač v použitelném režimu (bezpečný režim pro systém Windows ME/XP/2000) a potom změňte frekvenci grafické karty. (Viz Nastavení optimálního rozlišení) Pokud se výchozí obrazovka (přihlašovací) nezobrazí, kontaktujte servisní středisko nebo prodejce. • Je na obrazovce zobrazena zpráva "Nepodporovaný vstup"? Tato zpráva se může zobrazit, když signál z grafické karty přesáhne maximální rozlišení a frekvenci, které dokáže monitor správně zpracovat. Nastavte maximální rozlišení a frekvenci, které dokáže monitor správně zpracovat. • Zkontrolujte, zda jsou nainstalované ovladače monitoru (ovladače pro monitory AOC jsou k dispozici na adrese: zde)
Obraz je rozmazaný a obsahuje vícenásobné zobrazení	Nastavte ovládací prvky jasu a kontrastu. Stisknutím bude provedeno automatické nastavení. Zkontrolujte, zda nepoužíváte prodlužovací kabel nebo přepínač. Doporučujeme připojit monitor přímo k výstupnímu konektoru grafické karty na zadní straně.
Obraz bliká, skáče nebo je v obraze patrné vlnivé vzorování	Přesuňte od monitoru do větší vzdálenosti elektrické spotřebiče, které mohou způsobovat rušení. Používejte maximální obnovovací frekvenci, kterou monitor umožňuje s použitým rozlišením.
Monitor zatusl v "aktivním pohotovostním režimu"	Síťový vypínač počítače musí být v poloze "zapnuto" (ON). Grafická karta (video adaptér) počítače musí být zcela a správně usazená do příslušného slotu na počítači. Zkontrolujte, zda je video kabel monitoru správně připojen k počítači. Prohlédněte video kabel monitoru a zkontrolujte, zda není ohnutý žádný kolík. Proveďte, zda počítač pracuje - stiskněte na klávesnici klávesu CAPS LOCK a sledujte diodu LED CAPS LOCK. Tento indikátor se musí po stisknutí klávesy CAPS LOCK rozsvítit nebo zhasnout.
Chybí některá ze základních barev (ČERVENÁ, ZELENÁ nebo MODRÁ).	Prohlédněte video kabel monitoru a zkontrolujte, zda není poškozen žádný kolík. Zkontrolujte, zda je video kabel monitoru správně připojen k počítači.
Obraz na obrazovce nemá správnou velikost nebo není správně vystředěn.	Upravte vodorovnou a svislou polohu nebo stiskněte klávesovou zkratku (AUTO).
V obrazu jsou barevné poruchy (bílá barva nevypadá jako bílá)	Nastavte barvu RGB nebo zvolte požadovanou barevnou teplotu.
Horizontální nebo vertikální rušení na obrazovce.	Uživatelé systému Windows 95/98/2000/ME/XP: vypněte počítač. Nastavte položku FREKVENCE a ZAOSTŘENÍ. Stisknutím bude provedeno automatické nastavení.

Techencké údaje

Obecné techencké údaje

Πίνακας LCD	Αριθμός Μοντέλου	E2470SWHE / E2470SWDA	
	Σύστημα οδήγησης	TFT Color LCD	
	Μέγεθος προβαλλόμενης εικόνας	59,8 cm διαγώνια	
	Τόνος εικονοστοιχείου	0, 2715 mm(Οριζ.) x 0, 2715 mm(Καθ.)	
	Βίντεο(E2470SWHE)	R, G, B Αναλογική διασύνδεση, HDMI1, HDMI2	
	Βίντεο(E2470SWDA)	R, G, B Αναλογική διασύνδεση, DVI	
	Ανεξάρτητος Συγχρ.	H/V TTL	
	Χρώματα οθόνης	16,7 εκ. χρώματα	
	Συχνότητα κουκκίδας	165 MHz(DVI: 330MHz)	
Ανάλυση	Εύρος οριζόντιας σάρωσης	30 kHz - 83 kHz(DVI:30kHz~160kHz)	
	Μέγεθος οριζόντιας σάρωσης(Μέγιστο)	521,28 mm	
	Εύρος κάθετης σάρωσης	50 Hz - 76 Hz(DVI:50Hz~146Hz)	
	Μέγεθος κάθετης σάρωσης(Μέγιστο)	293,22 mm	
	Βέλτιστη προκαθορισμένη ανάλυση	1920 x 1080 (60 Hz)	
	Τοποθέτηση και άμεση λειτουργία (Plug & Play)	VESA DDC2B/C1	
	Υποδοχή εισόδου(E2470SWHE)	D-Sub 15-ακίδων, HDMI1, HDMI2	
	Υποδοχή εισόδου(E2470SWDA)	D-Sub 15-ακίδων DVI-D	
	Σήμα εισόδου βίντεο	Αναλογικό: 0,7Vp-p(κανονικό), 75 OHM, TMDS	
	Πηγή τροφοδοσίας	100-240V~, 50/60Hz	
	Ενεργειακή κατανάλωση	Ενεργή 26W (E2470SWHE)	
		Ενεργή 27W (E2470SWDA)	
		Αναμονή < 0,5 W	
Časovač vyp.	0~24 hodin		
Reproduktory(E2470SWDA)	2W x 2		
Φυσικά Χαρακτηριστικά	Τύπος υποδοχής (E2470SWHE)	15-ακίδων Mini D-Sub, HDMI1, HDMI2, Audio in, Earphone out	
	Τύπος υποδοχής (E2470SWDA)	15-ακίδων Mini D-Sub, DVI-D, Audio in	
	Τύπος καλωδίου σήματος	Προσθαφαιρούμενο	
Περιβαλλοντικά	Θερμοκρασία	Σε λειτουργία	από 0° έως 40 °
		Εκτός λειτουργίας	από -25° έως 55°
	Υγρασία	Σε λειτουργία	10% έως 85% (μη-συμπυκνωμένη)
		Εκτός λειτουργίας	5% έως 93% (μη-συμπυκνωμένη)
	Υψόμετρο	Σε λειτουργία	0~ 3658 μέτρα
		Εκτός λειτουργίας	0~ 12192 μέτρα

Přednastavené zobrazovací režimy

PODSTAVEC	ROZLIŠENÍ	Horizontální frekvence (kHz)	Vertikální frekvence (kHz)
VGA	640×480 @60Hz	31.469	59.94
	640×480 @72Hz	37.861	72.809
	640×480 @75Hz	37.5	75
MAC MODE VGA	640 × 480@67Hz	35	66.667
IBM-MODE DOS	720×400@70Hz	31.469	70.087
SVGA	800×600 @56Hz	35.156	56.25
	800×600 @60Hz	37.879	60.317
	800×600 @72Hz	48.077	72.188
	800×600 @75Hz	46.875	75
MAC MODE SVGA	832×624@75Hz	49.725	74.5
XGA	1024×768 @60Hz	48.363	60.004
	1024×768 @70Hz	56.476	70.069
	1024×768 @75Hz	60.023	75.029
SXGA	1280×1024@60Hz	63.981	60.02
	1280×1024@75Hz	79.976	75.025
WXGA	1280×720@60Hz	45	60
	1280×960@60Hz	60	60
WXGA+	1440×900 @60Hz	55.935	59.887
WSXGA+	1680×1050 @60Hz	65.29	59.954
FHD	1920 × 1080@60Hz	67.5	60
HD(DVI only)	1920×1080@100Hz	113.3	100
	1920×1080@110Hz	125.1	110
	1920×1080@120Hz	137.2	120
	1920×1080@144Hz	158.1	144

Přiřazení hrotů

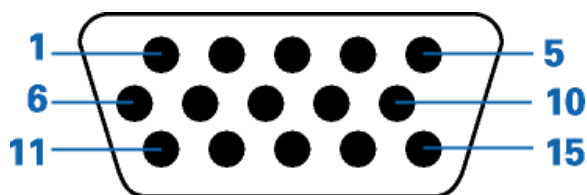

Číslo kolíku	15kolíková strana signálního kabelu
1	Video-červená
2	Video-zelená
3	Video-modrá
4	N.C.
5	Detekce kabelu
6	GND-R (č.)
7	GND-G (z.)
8	GND-B (m.)
9	+5V
10	Uzemnění
11	N.C.
12	DDC-Sériová data
13	H-synch.
14	V-synch.
15	DDC-Sériové hodiny

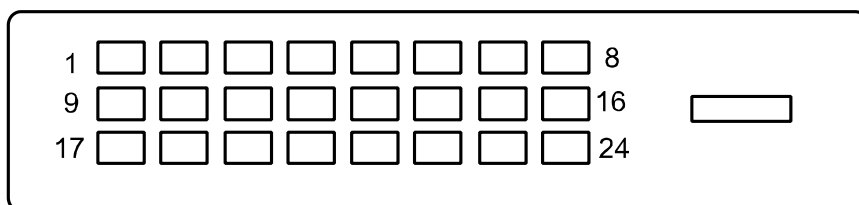

Č. kolíku	Název signálu	Č. kolíku	Název signálu	Č. kolíku	Název signálu
1	TMDS data 2-	9	TMDS data 1-	17	TMDS data 0-
2	TMDS data 2+	10	TMDS data 1+	18	TMDS data 0+
3	TMDS data 2/4 stínění	11	TMDS data 1/3 stínění	19	TMDS data 0/5 stínění
4	TMDS data 4- / N.C.	12	TMDS data 3- / N.C.	20	TMDS data 5- / N.C.
5	TMDS data 4+ / N.C.	13	TMDS data 3+ / N.C.	21	TMDS data 5+ / N.C.
6	Takt DDC	14	Napájení +5 V	22	TMDS stínění taktu
7	Data DDC	15	Uzemnění (+5 V)	23	Takt+ TMDS
8	N.C.	16	Detekce připojení za	24	Takt- TMDS

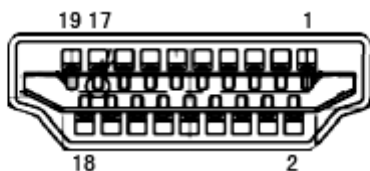

Č. kolíku	Název signálu	Č. kolíku	Název signálu	Č. kolíku	Název signálu
1.	TMDS data 2+	9.	TMDS data 0-	17.	DDC/CEC uzemnění
2.	TMDS data 2 stínění	10.	Takt+ TMDS	18.	Napájení +5 V
3.	TMDS data 2-	11.	TMDS stínění taktu	19.	Detekce připojení za chodu
4.	TMDS data 1+	12.	Takt - TMDS		
5.	TMDS data 1 stínění	13.	CEC		
6.	TMDS data 1-	14.	Vyhrazeno (N.C. on zařízení)		
7.	TMDS data 0+	15.	SCL		
8.	TMDS data 0 stínění	16.	SDA		

Plug and Play

Režim Plug & Play DDC2B

Tento monitor disponuje možnostmi VESA DDC2B v souladu s normou VESA DDC. To umožňuje monitoru, aby informoval systém o své identitě, v závislosti na úrovni použité DDC a komunikoval i s dalšími informacemi týkajícími se svých zobrazovacích schopností.

DDC2B představuje obousměrný datový kanál, založený na protokolu I2C. Zařízení si může vyžádat informace EDID přes kanál DDC2B.

Směrnice

Upozomění FCC

Prohlášení FCC o rádiovém rušení frekvencí Třídy B VAROVÁNÍ: (PRO MODELY CERTIFIKOVANÉ FCC)

POZNÁMKA: Toto zařízení bylo otestováno a splňuje limity pro digitální zařízení třídy B v souladu s částí 15 předpisů FCC. Omezení jsou navržena tak, aby zajišťovala přiměřenou ochranu proti nežádoucímu rušení při instalaci v domácnosti. Toto zařízení generuje, používá a může vyzařovat energii rádiových frekvencí a pokud není nainstalováno a používáno v souladu s návodem k obsluze, může způsobovat rušivou interferenci rádiových komunikací. Nicméně neexistuje žádná záruka, že k rušení v konkrétní instalaci nedojde. Pokud k rušení rozhlasového či televizního příjmu, jehož vznik lze jednoznačně určit vypínáním a zapínáním přístroje, skutečně dojde, doporučujeme uživateli, aby se pokusil rušení omezit některým z následujících opatření:

Změňte polohu nebo orientaci přijímové antény.

Zvětšete vzdálenost mezi daným zařízením a přijímačem.

Připojte dané zařízení do zásuvky na jiném obvodu, než do kterého je zapojen přijímač.

Poradte se s prodejcem nebo odborným radiotechnikem.

UPOZORNĚNÍ:

Změny nebo úpravy, které nejsou výslovně schváleny stranou zodpovědnou za soulad, mohou zneplatnit právo uživatele na obsluhu tohoto zařízení.

Aby byly dodrženy limity vyzařování, musejí být používány stíněné kabely rozhraní a napájecí kabel (pokud jsou součástí zapojení).

Výrobce není zodpovědný za jakékoli rušení radiopřijímače nebo televizoru, které je způsobeno neautorizovanou úpravou tohoto zařízení. Tato odpovědnost je výhradně na uživateli, který musí toto rušení odstranit. Tato odpovědnost je výhradně na uživateli, který musí toto rušení odstranit.

Prohlášení WEEE

Likvidace použitých elektrických a elektronických výrobků pro domácnosti v zemích EU.



Tento symbol na výrobku nebo na jeho balení označuje, že je zakázáno výrobek likvidovat společně s komunálním odpadem. Použitý elektrický nebo elektronický výrobek jste povinni odevzdat na vyhrazeném sběrném místě k další recyklaci. Oddělený sběr a recyklace použitých elektrických a elektronických výrobků pomáhá zachovávat přírodní zdroje a zajišťuje, že bude recyklace provedena takovým způsobem, který nepoškozuje lidské zdraví a životní prostředí. Další informace o nejbližším sběrném místě, na kterém můžete odevzdat použitý elektrický nebo elektronický výrobek, vám poskytne orgán místní samosprávy, nejbližší sběrná služba nebo prodejce, u kterého jste výrobek zakoupili.

Prohlášení WEEE pro Indii



Tento symbol na výrobku nebo na jeho balení označuje, že je zakázáno výrobek likvidovat společně s komunálním odpadem. Použitý elektrický nebo elektronický výrobek jste povinni odevzdat na vyhrazeném sběrném místě k další recyklaci. Oddělený sběr a recyklace použitých elektrických a elektronických výrobků pomáhá zachovávat přírodní zdroje a zajišťuje, že bude recyklace provedena takovým způsobem, který nepoškozuje lidské zdraví a životní prostředí.

Další informace o nejbližším sběrném místě, na kterém můžete odevzdat použitý elektrický nebo elektronický výrobek v Indii, najdete na následujícím webovém odkazu.

www.aocindia.com/ewaste.php

EPA Energy Star



ENERGY STAR® je registrovaná známka v USA. V roli partnera ENERGY STAR® společnost AOC International (Europe) BV stanovila, že tento výrobek splňuje směrnice energetické účinnosti ENERGY STAR®

Deklarace EPEAT



Systém EPEAT umožňuje spotřebitelů z veřejného a soukromého sektoru hodnotit, porovnávat a vybírat stolní počítače, notebooky a monitory podle jejich ekologických vlastností. EPEAT rovněž nabízí jasnou a konzistentní sadu výkonových kritérií pro design výrobků a umožňuje výrobcům informovat trh o svých snahách o snížení ekologické zátěže jejich výrobků.

Společnost AOC je přesvědčena o nutnosti ochrany životního prostředí.

Její hlavním zájmem je ochrana přírodních zdrojů a také ochrana krajiny. Z tohoto důvodu společnost AOC představuje program recyklace obalových materiálů monitorů AOC. Tento program vám pomůže řádně zlikvidovat krabici od monitoru a výplňové materiály. Není-li k dispozici místní recyklační středisko, společnost AOC za vás zrecykluje obalové materiály včetně krabice a výplňové pěny. Toto řešení pro monitory AOC je určeno pouze pro recyklaci obalových materiálů monitorů AOC. Další informace viz následující webové adrese:

Pouze pro Severní a Jižní Ameriku s výjimkou Brazílie:

http://us.aoc.com/about/environmental_impact

Pro Německo:

<http://www.aoc-europe.com/en/service/tco.php>

Pro Brazílii:

http://www.aoc.com.br/2007/php/index.php?req=pagina&pgn_id=134

Congratulations!

This product is designed for both you and the planet!



TCO Development works for sustainable IT - manufacture, use and recycling of IT products reflecting environmental, social and economic responsibility.

TCO Certified is a third party verified program, where every product model is tested by an accredited impartial test laboratory. TCO

Certified represents one of the toughest certifications for ICT products worldwide.

Some of the Usability features of TCO Certified Displays:

- Visual Ergonomics for image quality is tested to ensure top performance and reduce sight and strain problems. Important parameters are Resolution, Luminance, Contrast, Reflection and Colour characteristics
- Products are tested according to rigorous safety standards at impartial laboratories
- Electric and magnetic fields emissions as low as normal household background levels
- Workload ergonomics to ensure a good physical environment

Some of the Environmental features of TCO Certified Displays:

- Production facilities have an Environmental Management System (EMAS or ISO 14001)
- Low energy consumption to minimize climate impact
- Restrictions on Chlorinated and Brominated flame retardants, plasticizers, plastics and heavy metals such as cadmium, mercury and lead (RoHS compliance)
- Both product and product packaging is prepared for recycling
- The brand owner offers take-back options

Corporate Social Responsibility

- The brand owner demonstrates the product is manufactured under working practices that promote good labour relations and working conditions.

The Criteria Document can be downloaded from our web site. The criteria included in this label have been developed by TCO Development in co-operation with scientists, experts, users as well as manufacturers all over the world. Since the end of the 1980s TCO has been involved in influencing the development of IT equipment in a more user and environmentally friendly direction. Our ICT product labeling system began in 1992 and is now requested by users and ICT-manufacturers all over the world.

For more information, please visit
www.tcodevelopment.com



Služba

OMEZENÁ TŘÍLETÁ ZÁRUKA*

Barevné monitory AOC prodávané v Evropě

Společnost AOC International (Europe) BV poskytuje záruku, že tento produkt bude bez vady na materiálu nebo provedení po dobu tří (3) let ode dne prvotního zakoupení. Během této doby společnost AOC International (Europe) BV podle vlastního uvážení závadný produkt opraví za použití nových nebo repasovaných dílů nebo jej vymění za nový nebo repasovaný produkt bezplatně vyjma případů* uvedených níže. Vyměněné závadné produkty přecházejí do vlastnictví společnosti AOC International (Europe) BV.

Pokud je zřejmé, že produkt je závadný, obraťte se na nejbližšího prodejce nebo postupujte podle pokynů uvedených na záruční kartě, která je přiložena k produktu.

Doručte produkt vyplaceně společně s dokladem o nákupu s uvedeným datem autorizovanému servisnímu středisku AOC. Pokud nemůžete produkt doručit osobně:

Zabalte je do původní krabice (nebo odpovídající)

Na adresním štítku uveďte číslo RMA

Na krabici uveďte číslo RMA

Zásilku pojistěte (v opačném případě přebíráte riziko ztráty/poškození během přepravy)

Uhradte náklady na odeslání

Společnost AOC International (Europe) BV nenesse odpovědnost za jakékoli škody nebo ztráty během přepravy způsobené nevhodným obalem.

Společnost AOC International (Europe) BV uhradí náklady na zpětné odeslání v rámci jedné ze zemí uvedených v tomto znění záruky. Společnost AOC International (Europe) BV nenesse odpovědnost za žádné náklady související s přepravou produktu přes mezinárodní hranice. Patří sem také mezinárodní hranice s EU.

* Tato omezená záruka se nevztahuje na žádné ztráty nebo škody způsobené

během přepravy, nevhodnou instalací nebo údržbou

nevhodnou manipulací

nedbalostí

z jakékoli příčiny mimo běžné komerční nebo průmyslové použití

neodbornými úpravami

opravou, úpravou nebo instalací doplňků nebo dílů jinou osobou, než odborným pracovníkem autorizovaného servisního střediska AOC

používáním v nevhodném prostředí

nadměrným nebo nevhodným vytápěním nebo klimatizováním nebo výpadky, přepětím nebo jinými výkyvy elektrického napájení

Tato omezená záruka se nevztahuje na žádný firmware nebo hardware produktu, který jste vy nebo jiná strana upravili nebo změnili; za takové úpravy nebo změny nesete plnou odpovědnost.

VŠECHNY VÝSLOVNÉ A PŘEDPOKLÁDANÉ ZÁRUKY NA TENTO PRODUKT (VČETNĚ ZÁRUK PRODEJNOSTI A VHODNOSTI PRO KONKRÉTNÍ ÚČEL) JSOU ČASOVĚ OMEZENÉ NA DOBU TŘÍ (3) LET NA DÍLY A PRÁCI

ODE DNE PRVOTNÍHO ZAKOUPENÍ. PO UPLYNUTÍ TÉTO DOBY NEPLATÍ ŽÁDNÉ ZÁRUKY (VÝSLOVNÉ ANI PŘEDPOKLÁDANÉ).

ZÁVAZKY SPOLEČNOSTI AOC INTERNATIONAL (EUROPE) BV A VAŠE OPRAVNÉ PROSTŘEDKY UVEDENÉ V TOMTO ZNĚNÍ ZÁRUKY JSOU JEDINÉ A VÝHRADNÍ. FINANČNÍ ZÁVAZEK SPOLEČNOSTI AOC INTERNATIONAL (EUROPE) BV, AŽ UŽ SE ZAKLÁDÁ NA SMLOUVĚ, NEDOVOLENÉM ČINU, ZÁRUCE, PŘÍSNÉ ODPOVĚDNOSTI NEBO JINÉ TEORII, NEMŮŽE PŘESÁHNOUT CENU KONKRÉTNÍ JEDNOTKY, JEJÍŽ ZÁVADA POŠKOZENÍ JE DŮVODEM REKLAMACE. SPOLEČNOST AOC INTERNATIONAL (EUROPE) BV V ŽÁDNÉM PŘÍPADĚ NENESE ODPOVĚDNOST ZA JAKÉKOLI ZTRÁTY ZISKU, ZTRÁTY POUŽÍVÁNÍ NEBO PROSTOR NEBO VYBAVENÍ NEBO ZA JAKÉKOLI NEPŘÍMÉ, NÁHODNÉ NEBO NÁSLEDNÉ POŠKOZENÍ. NĚKTERÉ STÁTY NEPOVOLUJÍ VÝJIMKY ČI OMEZENÍ NÁHODNÝCH NEBO NÁSLEDNÝCH POŠKOZENÍ, TAKŽE VÝŠE UVEDENÉ OMEZENÍ SE NA VÁS NEMUSÍ VZTAHOVAT. AČKOLI VÁM TATO OMEZENÁ ZÁRUKA POSKYTUJE SPECIFICKÁ ZÁKONNÁ PRÁVA, MŮŽETE MÍT DALŠÍ PRÁVA, KTERÁ SE V JEDNOTLIVÝCH ZEMÍCH LIŠÍ. TATO OMEZENÁ ZÁRUKA JE PLATNÁ POUZE PRO PRODUKTY ZAKOUPENÉ V ČLENSKÝCH ZEMÍCH EVROPSKÉ UNIE.

Informace obsažené v tomto dokumentu podléhají změnám bez předchozího upozornění.

Další podrobnosti jsou k dispozici na webu: <http://www.aoc-europe.com/en/service/index.php>