

Jet Bot

User manual

VR30T80**** series



- For full manual, Scan QR code or access online at <https://www.samsung.com>
- Before operating this unit, please read the instructions carefully.
- For indoor use only.



SAMSUNG



- For the normal use of the Jet Bot's functions, the SmartThings connection is required.

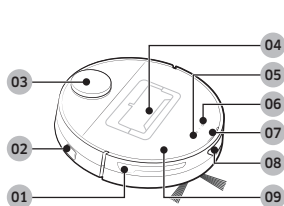

Top

- 01 Obstacle Sensor
- 02 Power switch
- 03 LiDAR Sensor
- 04 Dustbin
- 05 Start/stop button
- 06 Docking (Recharging) button
- 07 Status Indicator
- 08 Docking Sensor Window
- 09 Upper Cover

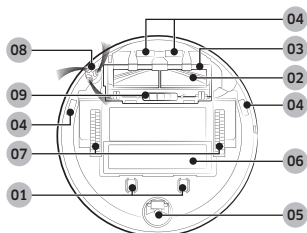

Bottom

- 01 Charging Pin
- 02 Brush
- 03 Brush Cover
- 04 Cliff Sensor
- 05 Roller
- 06 Battery Cover
- 07 Driving Wheel
- 08 Spin Brush
- 09 Brush Cover Lock

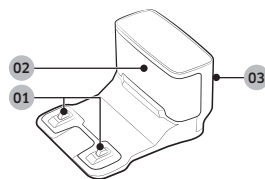

Docking Station

- 01 Charging Terminal
- 02 Charging Signal Transmitter
- 03 Power cord groove



Accessories may differ depending on the models.



Docking Station

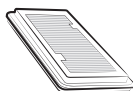

Pre-motor Filter: 2 units
(Inside the product: 1 unit,
Spare: 1 unit)



Spin Brush: 2 units
(Inside the product: 1 unit,
Spare: 1 unit)



Battery Charger/
Power cord



Boundary Markers



User Manual

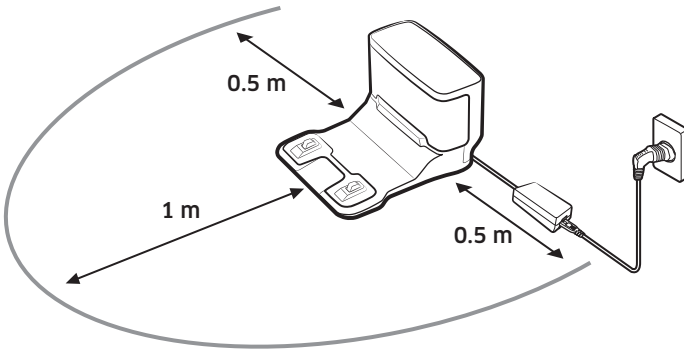
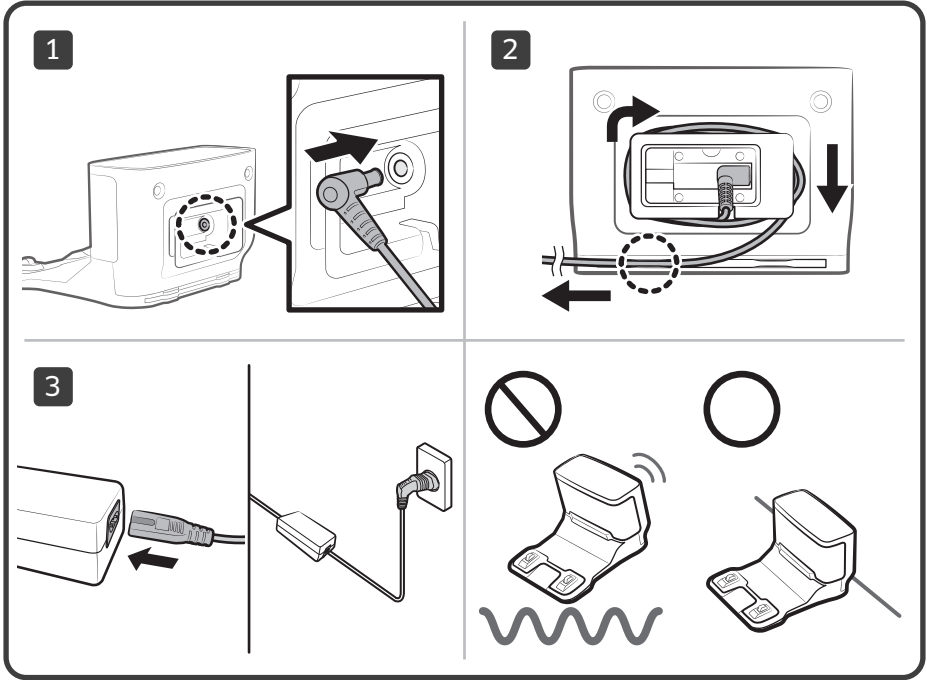



B-1



1

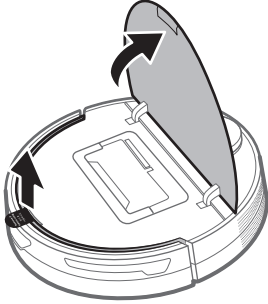

2

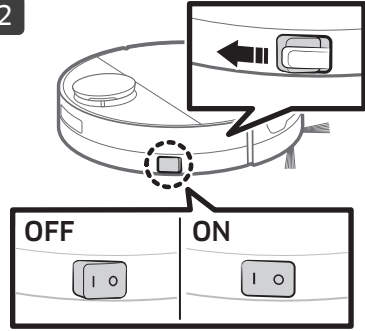

3

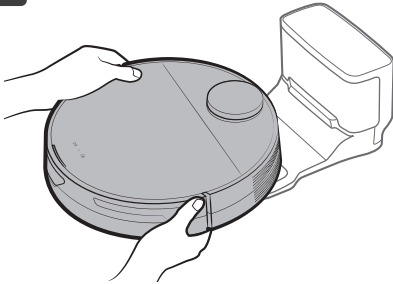

4

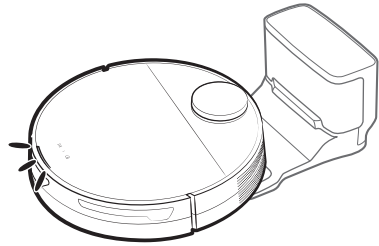

B-2

1

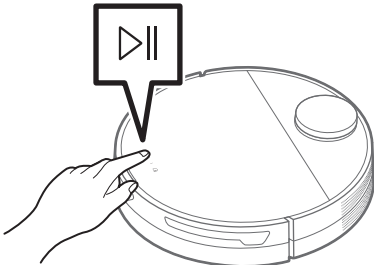

2

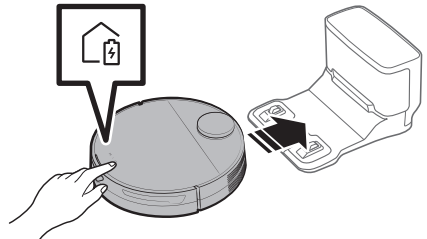



C

C-1

1

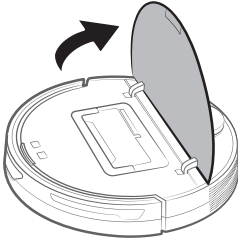

2

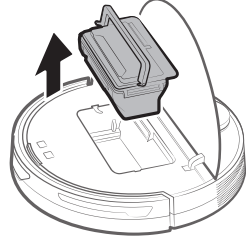

3

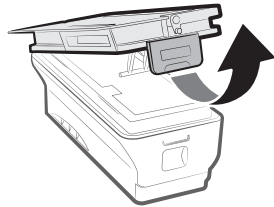

4

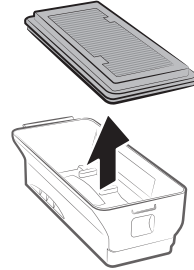

5

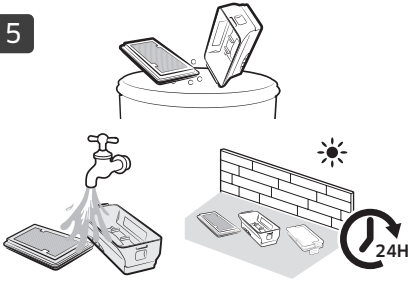

6

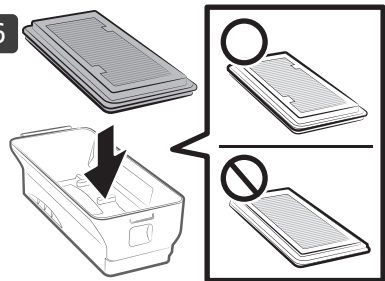

7

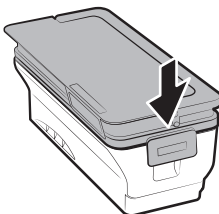

8

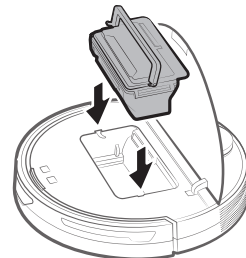



C-2

1

2

3

4

C-3

(O)

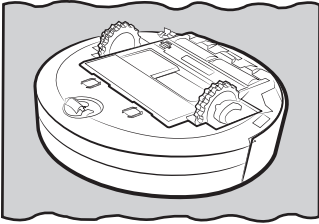

 C-4

1 

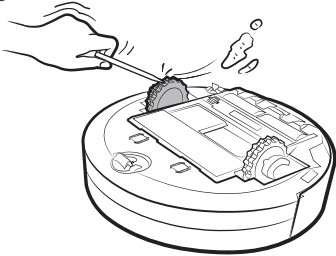
2 

 C-5

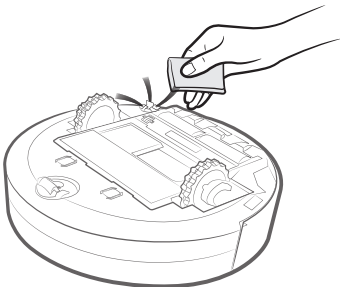

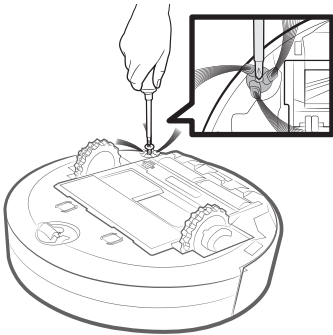

Operation and maintenance

A. Installation

NOTE

- Install the Docking Station in a place where the floor and wall are level.
- If the Battery Charger cord is too long for the installation environment, coil the power cord around the cable management post, then put it in the fixing groove at the rear of the Docking Station.

B. Using the Jet Bot

B-1 Charging the Jet Bot



Charging

- Open the upper cover of the Jet Bot and remove the white gasket.
- Remove the yellow gasket attached to the power switch at the side of the Jet Bot and press the power switch to turn the Jet Bot on.
- Place the Jet Bot on the Docking Station manually to start charging.
 - Make sure the charging terminals on the Jet Bot and the Docking Station are aligned.
- Check the charging status.
 - When charging starts, the Status Indicator of the Jet Bot turns on (red, orange, or yellow depending on charging progress), it rises gradually, and changes to green when the charging is complete.

Docking (Recharging)

- You can return the Jet Bot to the Docking Station while cleaning to recharge.
 - Press the [] on the Jet Bot or use the SmartThings App to select the recharging function.

B-2 Starting cleaning

- Press the [] on the Jet Bot to start cleaning in Auto Clean.
- Press the [] on the Jet Bot to stop operation while cleaning.
 - When pressing the [], the Jet Bot returns to the Docking Station and starts charging.

C. Cleaning the Jet Bot

Before maintenance work, you should turn off the power switch at the side of the Jet Bot.

C-1 Emptying and cleaning the Dustbin

- Remove the dust on the filter and the Dustbin, clean them with water, and dry completely in the shade.

C-2 Cleaning the brush

C-3 Cleaning the Sensor Window

- Wipe the Sensor Window with a soft cloth.

C-4 Cleaning the Driving Wheel

C-5 Cleaning the Spin Brush

- If curl or deformation occurs, cover the Spin Brush with a hot steamed cloth for 10 seconds, then wipe the Spin Brush.



- For detailed methods of use and cleaning, refer to the QR code.

Safety information

- Before operating the appliance, please read this manual thoroughly and retain it for your reference.
- Because the following operating instructions cover various models, the characteristics of your vacuum cleaner may differ slightly from those described in this manual.
- This appliance can be used by children aged from 8 years and above and persons with reduced physical, sensory or mental capabilities or lack of experience and knowledge if they have been given supervision or instruction concerning use of the appliance in a safe way and understand the hazards involved. Children should not play with the appliance. Children should not clean or perform maintenance on the vacuum without adult supervision.

Caution/Warning symbols used

WARNING

Indicates that a danger of death or serious injury exists.

CAUTION

Indicates that a risk of personal injury or material damage exists.

Other symbols used

NOTE

Indicates that the following text contains additional important information.

Failure to meet these requirements could cause damage to the internal parts of the vacuum and void your warranty.

General

- Do not allow to be used as a toy. Close attention is necessary when used by or near children.
- Use only as described in this manual.
- Do not operate the Jet Bot or the Docking Station if it has been damaged in any way.
- If the vacuum cleaner is not working as it should, has been dropped, damaged, left outdoors, or dropped in water, return it to a customer care center.
- Do not handle the Docking Station or the Jet Bot if your hands are wet.
- Use only on dry, indoor surfaces.

- Move the cords of other appliances so they are not in the area that is to be cleaned.
- Do not operate the vacuum in a room where an infant or child is sleeping.
- Do not operate the vacuum in an area where there are lit candles or fragile objects on the floor.
- Do not operate the vacuum in a room that has lit candles on furniture that the vacuum may accidentally hit or bump into.
- Do not allow children to sit on the vacuum.
- Do not use the vacuum on a wet surface.
- If the supply cord is damaged, it must be replaced by the manufacturer or its service agent or a similarly qualified person in order to avoid a hazard.
- For information on Samsung's environmental commitments and product specific regulatory obligations e.g. REACH (WEEE, Batteries) visit: samsung.com/uk/aboutsamsung/samsungelectronics/corporatecitizenship/data_corner.html

Docking Station

- Do not modify the polarized plug to fit a non-polarized outlet or extension cord.
- Do not use outdoors or on wet surfaces.
- Unplug the Docking Station from the outlet when not in use and before servicing.
- Use only the Docking Station supplied by the manufacturer to recharge.
- Do not use with a damaged cord or a plug or a loose power outlet.

Safety information

- Do not pull or carry by the cord, use the cord as a handle, close the door on the cord, or pull the cord around sharp edges or corners. Keep the cord away from heated surfaces.
 - Do not use extension cords or outlets with inadequate current carrying capacity.
 - Do not unplug by pulling on the cord. To unplug, grasp the plug, not the cord.
 - Do not mutilate or incinerate batteries as they will explode at high temperatures.
 - Do not attempt to open the Docking Station. Repairs should only be carried out by a qualified customer care center.
 - Do not expose the Docking Station to high temperatures or allow moisture or humidity of any kind to come into contact with the Docking Station.
 - Do not charge the non-rechargeable batteries with the Docking Station.
- Locations with distilled alcohol, thinner, ashtrays with burning cigarettes, etc.
 - Do not use the Jet Bot in an enclosed space filled with vapors given off by oil based paint, paint thinner, moth proofing substances, flammable dust, or other explosive or toxic vapors.
 - Leaks from battery cells can occur under extreme usage or temperature conditions. If the liquid gets on the skin, wash quickly with water. If the liquid gets into the eyes, flush them immediately with clean water for a minimum of 10 minutes. Seek medical attention.

Jet Bot

- Do not pick up hard or sharp objects such as glass, nails, screws, coins, and etc.
 - Do not use without a filter in place. When servicing the unit, never put fingers or other objects into the fan chamber in case the unit accidentally turns on.
 - Do not put any objects into openings. Do not use with any openings blocked; keep openings free of dust, lint, hair, and anything that may reduce air flow.
 - Do not pick up toxic materials (chlorine bleach, ammonia, drain cleaner, etc.).
 - Do not pick up anything that is burning or smoking, such as cigarettes, matches, or hot ashes.
 - Do not use to pick up flammable or combustible liquids such as gasoline or use in areas where they may be present.
 - Also do not use in:
 - Locations with candles or desk lamps on the floor.
 - Locations with unattended fires (fire or embers).
- ## Power related
-
-  **WARNING**
- Please prevent any risk of electric shock or fire.
 - Do not damage the power cord.
 - Do not pull the power cord too hard or touch the power plug with wet hands.
 - Do not use a power source other than rated voltage of the charger and also do not use a multi-outlet to supply power to a number of devices at the same time. (Do not leave the cord carelessly on the floor.)
 - Do not use a damaged power plug, a power cord or a loose power outlet.
 - Clean dust or any foreign matter on the pin and the contact part of the power plug.
 - There is a risk of electric shock or malfunction.

Safety information

Before use

WARNING

- Do not use the Jet Bot near a heater or combustible materials.
 - Do not use the Jet Bot near fire or flame such as a movable heater, a candlelight, a desk lamp, a fireplace, etc. or in a place where combustible materials such as gasoline, alcohol, thinner, etc. exist.
- Make sure there are no dangerous objects around the Jet Bot's cleaning area to prevent collision and unplug any electric heaters or fans.
 - The Jet Bot can be damaged or malfunction.
- The Jet Bot is intended for household use therefore do not use it in an attic, basement, storage, an industrial building, out of indoor space, places with moisture (such as a bathroom, a laundry room), on the table or shelves.
 - The Jet Bot can be damaged or malfunction.
- Attach the Boundary Markers to a place where the Jet Bot may fall such as a stair or a banister to prevent product damage and injury.
 - Please keep the Cliff Sensor clean all the time for safety.
- Be sure the Jet Bot does not suck in or touch any kind of liquids (water, beverage, filth, etc.).
 - The Jet Bot can be severely damaged and it may contaminate other areas if the wheels pass through liquid.
- Do not spill any liquids on the Docking Station.
 - There is a risk of fire or electric shock.
- Do not use the Docking Station for anything other than its intended purposes.
 - There is a risk of fire or severe damage to the Docking Station.
- Always keep the Cliff Sensor clean for your safety.

- As this wireless installation may cause radio interference, it cannot provide a service related with human safety.

CAUTION

- Insert the Dustbin before using the Jet Bot.
- When installing the Docking Station, do not leave the cord carelessly on the floor since the Jet Bot may get tangled by it.
- To clean all areas of your house, open all rooms and set the No-go Zones with the SmartThing App or attach the Boundary Markers to the places where the Jet Bot may get damaged such as a front door, a veranda, a bathroom, and stairs for safety.
- Follow these recommendations for proper automatic recharging.
 - Always turn on the power of the Docking Station.
 - Install the Docking Station where the Jet Bot can easily find.
 - Do not leave any objects in front of the Docking Station.
- Do not use the Jet Bot on black colored floors.
 - The Jet Bot may not be able to operate normally.
- Do not place any objects within 0.5 m of either side of the Docking Station or within 1 m of the front of the Docking Station.
- Make sure the Docking Station's charging contact is not damaged or have any foreign matter on it.
- For the very low areas where the Jet Bot may get stuck, set the No-go Zones with the SmartThing App or attach the Boundary Markers to prevent the Jet Bot from getting in.
- Do not install the Docking Station in an area with a dark floor.
 - If the floor around the Docking Station is dark, recharging is hindered.
- Move any obstacles that may disturb the Jet Bot's movement (such as children's indoor swing or slides) before cleaning.

Safety information

- Do not use the Jet Bot in a place which is narrower than its turning radius 0.5 m or less.
- Before operating the Jet Bot, remove the objects which could break such as glass, a frame, a mirror, and porcelain items so that the Jet Bot works without interruption.
- If a brush or a brush cover is not assembled correctly, scratches may occur on the floor, or product malfunction may occur.
- Use both hands to carry the product.
- Do not place the Docking Station in a place where people pass by frequently, in entrance way or narrow passage.
 - People may trip over it and be injured, or product damage may occur.
- Do not push the Docking Station.
- Remove any large papers or plastic bags immediately when using the Jet Bot since they may block the intake.
- Do not lie down around the Jet Bot that is running.
 - Your hair may be caught in the brush, resulting in physical injury.
- Do not allow children to play with the Jet Bot.
- Make sure hair, fingers, clothes do not get caught in a spin brush or Driving Wheels.
- Do not allow children to sit on the Jet Bot and do not place an object on the Jet Bot.
- Leave over 3 cm space from the inner doorstep placed in the entrance. Otherwise, the robot vacuum can ride on it and go outside.

In use

WARNING

- If any abnormal sounds, smells or smoke come from the Jet Bot, immediately shut off the power switch of the Jet Bot and contact a service center.

CAUTION

- Using the Jet Bot on a thick carpet may damage both the Jet Bot and the carpet.
 - The Jet Bot cannot pass over a carpet with fiber longer than 2 cm.
- Do not use the Jet Bot on tables or other high surfaces.
 - There is a risk of damage if it falls.
- The Jet Bot may bump into chairs or desk legs, therefore move them away for faster and efficient cleaning.
- When the Jet Bot is operating, do not lift it up or carry it to another area.
- Do not hold by Driving Wheels of the Jet Bot when carrying it to another area.
- Do not put any objects on top of the Jet Bot since it may cause malfunction of the LiDAR sensor or the Jet Bot.

Cleaning and maintenance

WARNING

- When the power cord is damaged, contact a service center to get it replaced by a certified repairman.
 - There is a risk of fire or electric shock.
- Please check with a SAMSUNG Electronics service center when replacing batteries.
 - Using batteries from other products can cause malfunction.
- Be careful not to put your finger into the revolving LiDAR sensor. Otherwise, your finger may get injured.

CAUTION

- Prevent any damage to the Jet Bot by complying with the following.
 - Do not clean the Jet Bot by spraying water directly onto it or use a volatile substance such as benzene, thinner, or alcohol to clean it.
- Do not disassemble or repair the Jet Bot. This should only be done by a certified repairman.

Safety information

- Always keep the Obstacle Sensor Window and the Cliff Sensor Window clear.
 - If foreign matter accumulates, sensors may malfunction.
- Do not store the Jet Bot in a car.
- Be careful that the LiDAR sensor is not exposed to a direct light such as sun light, infrared light, etc.
 - The direct light can affect the performance of the LiDAR sensor.
- When carrying the Jet Bot, be careful not to let it drop.
 - The impact from the drop can affect the operation or performance of the LiDAR sensor.
- Do not look at the transmitting part (a laser) of the revolving LiDAR sensor horizontally.
- Be careful not to insert a tool such as a chopstick into the revolving LiDAR sensor. Otherwise, the LiDAR sensor may work abnormally or malfunction.
- Before cleaning, remove objects which are less than 9 cm height and are lightly on the floor as the Jet Bot can push along them, or the objects can be caught in the Jet Bot's spin brush or driving wheels. (Fixed objects can be detected by the Jet Bot when its bumper is pressed and will avoid them.)
- If oil such as cooking oil is on the floor, the Jet Bot may become stationary because the floor is slippery. Remove the oil first before cleaning with the Jet Bot.

Notes and cautions

Installation

NOTE

- If the cleaning area is wooden floors, it is best to install the Docking Station along the grain of wooden floors.
- If the power switch is off, the Jet Bot will not charge even if it is docked on the Docking Station.
- Always keep the Docking Station on.
 - If power is not supplied to the Docking Station, the Jet Bot cannot find it and cannot automatically recharge.
 - If the Jet Bot is left detached from the Docking Station, the battery will drain naturally.
- Do not attach the Boundary Markers as (-----) shape.
 - The Jet Bot may not detect it and cross the boundary.

Charging

NOTE

- If the battery overheats during charging, it may take longer to charge.
- When auto charging is not working, do the following:
 - Turn the power switch (at the side the Jet Bot) off and on again.
 - Unplug the Docking Station's power plug and then plug it back on.
 - Unplug the Docking Station, and then check whether there is any foreign matter on the charging pins and clean charging pins of the Jet Bot and the Docking Station with a dry cloth or rag.
 - Check for any obstacles such as reflective objects, chairs, etc. near the Docking Station.

- If the Jet Bot is left detached from the Docking Station, the battery will drain naturally.
 - Try to keep the Jet Bot being charged on the Docking Station. (However, turn off the power switch and leave the Docking Station unplugged when planning to leave the house for long periods of time by going on a business trip or vacation, etc.)

Using

NOTE

- The Jet Bot may get caught on thresholds of entrance door or veranda, etc. during cleaning.
 - To restart operation, shut off the power switch, move the Jet Bot to an area where it can move easily, and then turn on the power again.
- In a dark area, the Jet Bot may not recognize an object.
 - Before cleaning, remove obstacles on the floor.
- The Jet Bot cannot completely clean areas which it cannot enter, such as small space between the corner, between the sofas or walls, etc.
 - Please use another cleaning tool to clean them regularly.
- The Jet Bot cannot vacuum clumps of dirt, so some may remain on the floor after cleaning.
 - Please use another cleaning tool to clean them regularly.
- After turning the Jet Bot off, wait for a while and then turn it on for a normal rebooting.

Notes and cautions

Cleaning and maintenance

NOTE

- If you washed the Dustbin and filter with water
 - Dustbin: Completely wipe out the water.
 - Filter: Completely dry it in the shade before use.

CAUTION

- Watch your fingers when attaching or detaching the filter, since they may get stuck in the Dustbin's intake.
- To avoid blockages by foreign matter, do not let the Jet Bot vacuum up toothpicks, cotton swabs, etc.
- If it is difficult to remove foreign matter from the brush, contact an authorized SAMSUNG service center.
- Since the brush sweeps dirt up from the floor during cleaning, foreign matter such as a thin and long thread, long hair, etc. may get caught in it. For the best cleaning results, check and clean it regularly.
- Turn off the Jet Bot before cleaning or maintenance work.
- If a brush or a brush cover is not assembled correctly after the maintenance work, scratches may occur on the floor, or product malfunction may occur. Therefore, assemble them correctly by checking the maintenance method.

Battery usage

NOTE

- When you purchase a battery, check the SAMSUNG logo (**SAMSUNG**) attached on the battery and the model name, then contact a service center.
- This battery is exclusively for the SAMSUNG Electronics Jet Bot. Do not use it for any other products or purposes.
- Do not disassemble or modify the battery.
- Do not throw the battery out in fire or heat it.
- Do not connect any metallic object to the charging contacts (+, -).
- Store the battery indoors (at 0 °C~40 °C).
- If the battery malfunctions, do not disassemble it yourself. Contact your nearest SAMSUNG service center.
- As the battery is used over a length of time, the battery charging time and usage time decreases. In this case, contact a service center and replace it with a new battery.
- Do not disassemble the battery yourself and make sure short circuit of +, - poles does not occur.
- When battery leak occurs, make sure it does not touch your skin or eyes.

SmartThings App

The SmartThings App is only compatible with models that have a Wi-Fi function.

If you do not have a Wi-Fi router, you cannot use the SmartThings App.

Downloading the SmartThings App

- Download and install the SmartThings App from the markets (Google Play Store, Apple App Store, or SAMSUNG Galaxy Store). To find the app, use the keyword “SmartThings”.

NOTE

- SmartThings is incompatible with some tablets and some mobile devices.
 - [Android] 7.0 or later (at least 2GB of RAM) is recommended.
 - If the ‘Smart View’ function of a Galaxy phone is not supported, you cannot download the SmartThings App.
- Some iPads and some mobile devices may not be supported.
 - [iOS 12.0] or later / iPhone 6s or later is supported.
- Visit Play Store or App Store to see if your mobile device is compatible with SmartThings.
- The supported features are subject to change without any prior notice.
- The application update policy on the existing OS version for the SmartThings App and the functions which the application support can be suspended due to usability or security reasons.

Setting up a SAMSUNG account

- You must sign in to a SAMSUNG account before using the SmartThings App.
- To set up a SAMSUNG account, you can follow the directions provided by the SmartThings App.
- Or, if you have a SAMSUNG smartphone, you can add your SAMSUNG account in the setting app of your smartphone. Then, it will automatically sign in to your SAMSUNG account and you can use the SmartThings App.

Registering a device to the SmartThings App

- 1 Connect your smartphone to your wireless router.**
 - If the smartphone is not connected, turn on the Wi-Fi in the Settings App and select a wireless router you want to connect to.
 - Set your smartphone to use Wi-Fi only and connect a device.
- 2 Launch the SmartThings App on your smartphone.**
- 3 If a pop-up saying that a new device has been found appears, tap ADD NOW.**
 - If the pop-up does not appear, add a device by selecting the ‘Home appliances’ category → ‘Robot cleaner’ and the Jet Bot to connect.
 - If you scan the SmartThings QR code attached on the Jet Bot, you can connect to the Jet Bot more easily.
- 4 [Android] The connection to your device will be progressed automatically.**
 - [iOS] Open the setting app, and select [vacuum]_E30AJT** in the Wi-Fi list.
- 5 Provide the authentication when you are directed to do so.**
- 6 [Android] The connection to your wireless router will be progressed automatically.**
 - [iOS] Open the setting app, and select the wireless router in the Wi-Fi list.
- 7 When the product registration is complete, the Jet Bot device card is added.**

SmartThings App

Functions of the SmartThings App

Classification	Functions	Explanation
Monitoring	Cleaning Report	<ul style="list-style-type: none">You can check the result of the last cleaning.You can check the histories of last 50 cleanings.
Control	Dock	<ul style="list-style-type: none">You can stop cleaning and have the Jet Bot return to the Docking Station.
	Pause	<ul style="list-style-type: none">You can stop cleaning or restart cleaning.
	Cleaning Mode	<ul style="list-style-type: none">You can set the cleaning mode you want.
	Cleaning Functions	<ul style="list-style-type: none">You can set various cleaning functions.<ul style="list-style-type: none">For some functions, you need to create a map first.For Room Clean and Spot Clean, you can choose only one of them, and the default setting is 'All' (All Rooms).When the Jet Bot is in the Room Clean or the Spot Clean, it may pass an unselected area to go to the cleaning place or to recharge.
	Schedule	<ul style="list-style-type: none">You can start designated cleaning at the scheduled time.
Setting	Sound Mode	<ul style="list-style-type: none">You can set the voice guide to [Voice], [Sound Effect], or [Mute].
	Language	<ul style="list-style-type: none">The Jet Bot supports 14 languages.
	Volume	<ul style="list-style-type: none">You can control the volume of the voice guide.
	Downtime	<ul style="list-style-type: none">At the designated time, the Jet Bot stops cleaning and returns to the Docking Station.<ul style="list-style-type: none">You may start cleaning during Downtime.
	Find Robot Vacuum	<ul style="list-style-type: none">The Jet Bot makes a sound so that a user can find it.
Notice	Cleaning completed	<ul style="list-style-type: none">When cleaning is complete, you can receive cleaning completion notice.
	Check Notice	<ul style="list-style-type: none">If the Jet Bot needs to be checked, you can receive a notice.
Manage maps	No-go Zones	<ul style="list-style-type: none">You can set a zone where you do not want the Jet Bot to clean.<ul style="list-style-type: none">You can create maximum 15 zones.
	Edit Map	<ul style="list-style-type: none">You can divide or combine rooms on the created map.You can change the name of a room.
	Reset Map	<ul style="list-style-type: none">Reset the saved map.

Troubleshooting

Symptom	Checklist
The Jet Bot is not working at all.	<ul style="list-style-type: none">• Check if the power switch is on.• Check if the Status Indicator is on.• Check if the Jet Bot's battery is depleted.<ul style="list-style-type: none">- When the Jet Bot's Status Indicator turns red and stays red, place the Jet Bot manually on the Docking Station to charge it.• When you manually charge the Jet Bot due to complete discharge of its battery, the buttons on the Jet Bot do not work. When charging is partially complete (about 10-20 minutes later), the Status Indicator is on and the buttons work again.
The Jet Bot has stopped during cleaning.	<ul style="list-style-type: none">• When the Jet Bot's Status Indicator turns red and stays red, place the Jet Bot manually on the Docking Station to charge it.• When the Jet Bot is immobilized by an obstacle such as a cord, obstacles, threshold, a raised spot, etc., pick it up and move it away from the obstacle.<ul style="list-style-type: none">- If any fabric or string is caught in a Driving Wheel, turn off the power switch and remove the fabric or string before using it again.• Check whether the No-go Zones are set.
Suction power is weak.	<ul style="list-style-type: none">• When there's too much dust in the Dustbin, suction power may get weakened. Turn off the power switch and empty the Dustbin.• If the brush at the bottom of the Jet Bot is blocked by foreign matter, turn off the power switch and remove foreign matter from the brush.• When noise suddenly increases, turn off the power switch and empty the Dustbin.
The Jet Bot cannot find the Docking Station.	<ul style="list-style-type: none">• Check if there's a power failure or whether the power plug is unplugged.• Remove any obstacles around the Docking Station that may prevent the Jet Bot from returning to the Docking Station.• When there's foreign matter on the charging terminals, charging can be affected. Clean the foreign matter off the terminals.
The Jet Bot does not detect the Boundary Marker and crosses the boundary.	<ul style="list-style-type: none">• Make sure the Boundary Markers are attached as (□) shape at 15 cm before the locations where the Jet Bot should not cross.

Product specification

[Unit : mm]

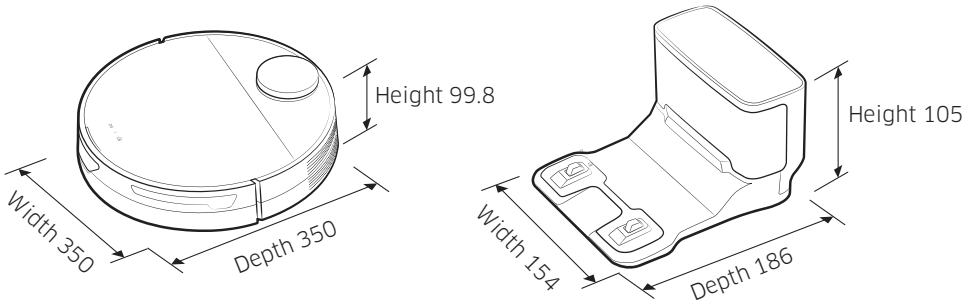

English

Classification	Items	VR30T80**** series	
Mechanical specifications	Weight	3.4 kg	
	Cleaning method	LiDAR location recognition	
	Button method of the Jet Bot	Touch type	
Electrical specifications	Power consumption of the Jet Bot	60 W (Spot Clean)	
	Battery specification	Lithium-ion 21.9 V / 52.56 Wh	
Cleaning part	Charging type	Auto charging / Manual charging	
	Cleaning Functions	Auto Clean, Room Clean, Spot Clean	
	Additional functions	Energy-Saving Mode, Downtime Mode, Scheduled Cleaning, No-go Zones setting	
	Charging time	About 240 minutes	
	Cleaning time (Based on a wooden floor)	Max	About 60 minutes
		Smart	About 60-90 minutes
Normal		About 90 minutes	
Wi-Fi	Frequency range	2412 - 2472 MHz	
	Transmitter power(Max)	20 dBm	

- Hereby, Samsung Electronics, declares that the radio equipment type appliance is in compliance with Directive 2014/53/EU. The full text of the EU declaration of conformity is available at the following internet address: The official Declaration of conformity may be found at <http://www.samsung.com>, go to Support > Search Product Support and enter the model name.
- Charging and cleaning time may differ depending on the conditions of use.
- You can set the Downtime, the Scheduled Cleaning, the No-go Zones at the SmartThings App.

Open Source Announcement

The software included in this product contains open source software.

To obtain the source code covered under licenses which have the obligation of publishing source code (e.g. GPL, LGPL... etc), please visit <http://opensource.samsung.com/> and search by model name.

It is also possible to obtain the complete corresponding source code in a physical medium such as a CD-ROM; a minimal charge will be required.

The following URL http://opensource.samsung.com/opensource/VR9500_0/seq/0 leads to open source license information as related to this product. This offer is valid to anyone in receipt of this information.



Warnings about battery



You must not remove (or attempt to remove) the battery incorporated in this product on your own. To replace the battery, you must contact your service provider or an independent qualified professional. **These instructions have been prepared for the exclusive use of your service provider or independent qualified professional.**

FOR YOUR OWN SAFETY, DO NOT ATTEMPT TO REMOVE THE BATTERY ON YOUR OWN OR DISPOSE OF IT IN FIRE. DO NOT DISASSEMBLE, CRUSH OR PUNCTURE THE BATTERY.

How to remove the battery

You must turn off Jet Bot for safety before disassembling.

1

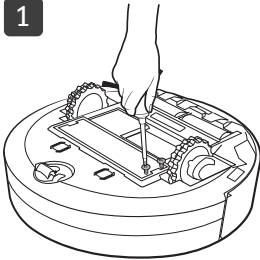

2

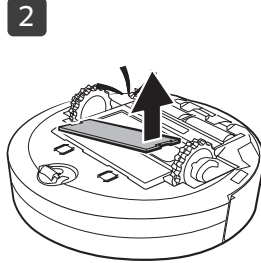

3

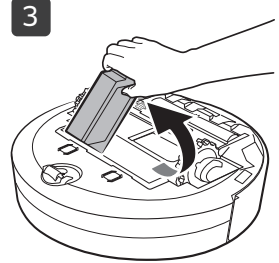

Correct disposal of batteries in this product

(Applicable in countries with separate battery return systems.)

The marking on the battery, manual or packaging indicates that the battery in this product should not be disposed of with other household waste. Where marked, the chemical symbols Hg, Cd or Pb indicate that the battery contains mercury, cadmium or lead above the reference levels in EC Directive 2006/66.

The battery incorporated in this product is not user replaceable. For information on its replacement, please contact your service provider. Do not attempt to remove the battery or dispose it in a fire. Do not disassemble, crush, or puncture the battery. If you intend to discard the product, the waste collection site will take the appropriate measures for the recycling and treatment of the product, including the battery.

SAMSUNG



Jet Bot

Korisnički priručnik

Seriya VR30T80****



- Da biste videli kompletno uputstvo, skenirajte QR kôd ili posetite stranicu na mreži na adresi <https://www.samsung.com>
- Pre korišćenja uređaja pažljivo pročitajte uputstva.
- Samo za upotrebu u zatvorenom prostoru.



SAMSUNG



- Za normalno korišćenje funkcija uređaja Jet Bot, neophodna je veza sa aplikacijom SmartThings.

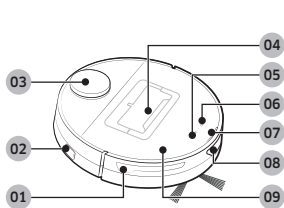

Pogled odozgo

- 01 Senzor za prepreke
- 02 Prekidač za napajanje
- 03 LiDAR senzor
- 04 Posuda za prašinu
- 05 Dugme „Pokretanje/ Zaustavljanje“
- 06 Dugme za vraćanje do bazne stanice (punjenje)
- 07 Indikator statusa
- 08 Prozor senzora za vraćanje do bazne stanice
- 09 Gornji poklopac

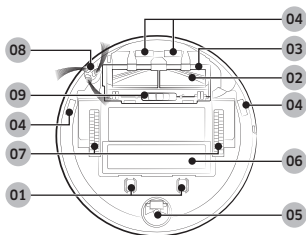

Pogled sa donje strane

- 01 Kontakt za punjenje
- 02 Četka
- 03 Poklopac četke
- 04 Senzor za kosine
- 05 Valjak
- 06 Poklopac baterije
- 07 Toččić za upravljanje
- 08 Rotirajuća četka
- 09 Brava poklopca četke

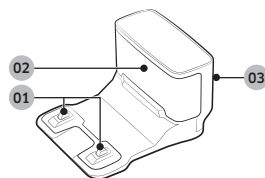

Bazna stanica

- 01 Kontakt za punjenje
- 02 Predajnik signala za punjenje
- 03 Žleb za kabl za napajanje



Dodatna oprema se može razlikovati u zavisnosti od modela.



Bazna stanica

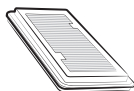

Usisni filter: 2 komada
(u uređaju: 1 komad,
rezervna: 1 komad)



Rotirajuća četka: 2 komada
(u uređaju: 1 komad,
rezervna: 1 komad)



Punjač za bateriju/kabl za napajanje

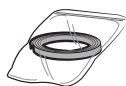

Oznake granice

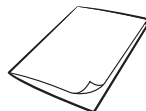

Korisnički priručnik

Rad i održavanje

A. Instalacija

NAPOMENA

- Stavite baznu stanicu na mesto na kojem pod i zid obrazuju prav ugao.
- Ako je kabl punjača za bateriju predugačak za mesto instalacije, namotajte ga oko nosača kabla, zatim ga ubacite u žleb za fiksiranje na poledini bazne stanice.

B. Korišćenje uređaja Jet Bot

B-1 Punjenje uređaja Jet Bot



Punjenje

- Otvorite gornji poklopac uređaja Jet Bot i uklonite belu zaptivku.
- Uklonite žutu zaptivku pričvršćenu na prekidač za napajanje sa strane uređaja Jet Bot i pritisnite prekidač za napajanje da biste uključili Jet Bot.
- Ručno postavite Jet Bot na baznu stanicu, kako bi počeo sa punjenjem.
 - Proverite da li su kontakti za punjenje na uređaju Jet Bot i baznoj poravnati.
- Proverite status punjenja.
 - Kada se pokrene punjenje, uključuje se indikator statusa uređaja Jet Bot (crveno, narandžasto ili žuto, u zavisnosti od napretka punjenja), postepeno raste i prelazi u zeleno kada se punjenje završi.

Vraćanje do bazne stanice (punjenje)

- Jet Bot možete da vratite do bazne stanice tokom čišćenja, radi punjenja.
 - Pritisnite [] na uređaju Jet Bot ili iskoristite aplikaciju SmartThings da izaberete funkciju za punjenje.

B-2 Započinjanje čišćenja

- Pritisnite [] na uređaju Jet Bot da biste počeli čišćenje u režimu automatskog čišćenja.
- Pritisnite [] na uređaju Jet Bot da biste prekinuli rad tokom čišćenja.
 - Kada pritisnete [], Jet Bot se vraća do bazne stanice i počinje da se puni.

C. Čišćenje uređaja Jet Bot

Pre radova održavanja, trebalo bi da isključite prekidač za napajanje sa strane uređaja Jet Bot.

C-1 Pražnjenje i čišćenje posude za prašinu

- Uklonite prašinu sa filtera i posude za prašinu, očistite ih vodom i potpuno osušite u senci.

C-2 Čišćenje četke

C-3 Čišćenje prozora senzora

- Obrišite prozor senzora mekom krpom.

C-4 Čišćenje točkica za upravljanje

C-5 Čišćenje rotirajuće četke

- Pokrijte rotirajuću četku krpom ugrijanom na vodenoj pari u trajanju od 10 sekundi, pa je zatim obrišite.



- Detaljnije informacije o načinima korišćenja i čišćenja potražite pomoću QR koda.

Bezbednosne informacije

- Pre rukovanja uređajem pažljivo pročitajte ovaj priručnik i sačuvajte ga za buduću upotrebu.
- Karakteristike vašeg modela usisivača mogu neznatno da se razlikuju u odnosu na one opisane u ovom priručniku jer se ova uputstva za rukovanje odnose na različite modele.

Korišćeni simboli za oprez/upozorenje

UPOZORENJE

Ukazuje na moguću opasnost od smrtnog ishoda ili ozbiljnih povreda.

OPREZ

Ukazuje na moguću opasnost od telesnih povreda ili oštećenja imovine.

Drugi simboli koji se koriste

NAPOMENA

Ukazuje na tekst koji sadrži dodatne važne informacije.

Ukoliko se ne budete pridržavali ovih smernica, unutrašnji delovi usisivača mogu biti oštećeni, a garancija poništena.

Opšte

- Ne dozvolite da se koristi kao igračka. Neophodna je posebna pažnja kada usisivač koriste deca ili kada se koristi u blizini dece.
- Usisivač koristite isključivo prema uputstvima iz ovog priručnika.
- Nemojte koristiti Jet Bot ili baznu stanicu ako su na bilo koji način oštećeni.
- Ako usisivač ne radi ispravno, ako je ispušten, oštećen, ostavljen napolju ili ispušten u vodu, odnesite ga u centar za korisničku podršku.
- Nemojte mokrim rukama rukovati baznom stanicom ili uređajem Jet Bot.
- Uređaj koristite na suvim površinama u zatvorenom prostoru.
- Uređaj mogu da koriste deca starija od 8 godina i osobe sa umanjenim fizičkim, čulnim ili psihičkim sposobnostima i osobe koje ne poseduju odgovarajuće iskustvo i znanje ako su pod nadzorom ili su dobile uputstva za bezbedno korišćenje uređaja i ako razumeju opasnosti koje korišćenje uređaja sa sobom nosi. Deca ne smeju da se igraju sa uređajem. Deca ne smeju da čiste ili održavaju usisivač bez nadzora odrasle osobe.
- Sklonite kablove drugih aparata, tako da ne budu u prostoru koji treba očistiti.
- Nemojte koristiti usisivač u sobi u kojoj spava beba ili dete.
- Nemojte koristiti usisivač u prostoru u kom se na podu nalaze upaljene sveće ili lomljivi predmeti.
- Nemojte koristiti usisivač u sobi u kojoj se upaljene sveće nalaze na nameštaju u koji usisivač može slučajno da udari ili naleti na njega.
- Ne dozvolite deci da sede na usisivaču.
- Nemojte koristiti usisivač na mokrim površinama.
- Ako je kabl za napajanje oštećen, neophodno je tražiti zamenu od proizvođača, predstavnika ovlašćenog servisa ili drugog kvalifikovanog lica, kako bi se izbegla moguća opasnost.
- Za informacije o posvećenosti kompanije Samsung zaštiti životne sredine i regulatornim obavezama specifičnim za proizvod, npr. REACH (Registracija, evaluacija, autorizacija i restrikcije hemikalija) (WEEE, baterije), posetite sledeću stranicu: samsung.com/uk/aboutsamsung/samsungelectronics/corporatecitizenship/data_corner.html

Bezbednosne informacije

Bazna stanica

- Nemojte da prepravljate polarizovani utikač da biste mogli da ga uključite u nepolarizovanu utičnicu ili produžni kabl.
- Nemojte da koristite usisivač na otvorenom niti na mokrim površinama.
- Isključite baznu stanicu iz utičnice kada je ne koristite i pre servisiranja.
- Za punjenje koristite samo baznu stanicu koju ste dobili od proizvođača.
- Nemojte da koristite oštećen kabl, utikač ili utičnicu koja nije pravilno pričvršćena na zid.
- Nemojte vući kabl niti nositi uređaj držeći ga za kabl, koristiti kabl kao ručku, gnječiti kabl vratima niti zatezati kabl oko oštrih ivica ili čoškova. Kabl držite dalje od zagrejanih površina.
- Nemojte da koristite produžne kablove niti utičnice koje ne mogu da podnesu opterećenje uređaja.
- Nemojte da isključujete uređaj iz utičnice povlačenjem kabla. Da biste ga isključili, uhvatite utikač, ne kabl.
- Nemojte da prepravljate ili spaljujete baterije jer mogu da eksplodiraju na visokim temperaturama.
- Nemojte pokušavati da otvorite baznu. Popravke sme da obavlja samo kvalifikovano lice iz centra za korisničku podršku.
- Baznu stanicu nemojte izlagati visokim temperaturama niti dozvoliti bilo kakvoj vrsti vlage da dođe u kontakt sa baznom stanicom.
- Baterije koje se ne mogu puniti nemojte puniti pomoću bazne stanice.

Jet Bot

- Nemojte da usisavate čvrste niti oštre predmete, kao što su staklo, ekseri, zavrtnji, metalni novac itd.
- Nemojte da koristite usisivač ako nije postavljen filter. Prilikom servisiranja uređaja, nemojte stavljati prste niti druge predmete u komoru sa ventilatorom jer se uređaj može slučajno uključiti.
- Nemojte da stavljate predmete u otvore. Nemojte da koristite uređaj ako su otvori začepljeni; čistite otvore od prašine, vlakana, dlaka itd. koje mogu smanjiti protok vazduha.
- Nemojte da usisavate toksična sredstva (izbeljivač, amonijak, sredstvo za odmašćivanje cevi itd.).
- Nemojte da usisavate ništa što gori ili se dimi, kao što su cigarete, šibice ili pepeo sa žarom.
- Usisivač ne smete da koristite za usisavanje zapaljivih tečnosti, kao što je benzin, niti na površinama na kojima je prosuta takva tečnost.
- Usisivač takođe nemojte da koristite u sledećim situacijama:
 - Mesta na kojima se sveće ili stone lampe nalaze na podu.
 - Mesta na kojima postoji vatra bez nadzora (vatra ili žar).
 - Mesta na kojima se nalazi destilovani alkohol, razređivač, pepeljare sa upaljenim cigaretama itd.
- Jet Bot smete da koristite u zatvorenom prostoru u kom su prisutna isparenja uljanih farbi, razređivača, sredstava za zaštitu od insekata, zapaljiva prašina i druga eksplozivna ili toksična isparenja.
- Do curenja baterije može doći usled prekomernog korišćenja ili pregrevanja. Ako tečnost iz baterije dođe u dodir sa kožom, brzo je operite vodom. Ako tečnost iz baterije dođe u kontakt sa očima, ispirajte ih čistom vodom najmanje 10 minuta. Potražite pomoć lekara.

Bezbednosne informacije

Informacije o napajanju

UPOZORENJE

- Otklonite svaki rizik od strujnog udara ili požara.
 - Nemojte da oštetite kabl za napajanje.
 - Nemojte da vučete kabl previše jako ili da dodirujete utikač za struju vlažnim rukama.
 - Koristite isključivo izvor napajanja nazivnog napona punjača i nemojte koristiti produžni kabl sa više utičnica za istovremeno napajanje više uređaja. (Nemojte nesmotreno da ostavljate kabl na podu.)
 - Nemojte koristiti oštećen utikač, kabl ili utičnicu koja nije pravilno pričvršćena na zid.
- Očistite prašinu i uklonite sva strana tela sa kontakata na utikaču.
 - Postoji opasnost od strujnog udara ili kvara.

Pre korišćenja

UPOZORENJE

- Nemojte koristiti Jet Bot u blizini grejalice ili zapaljivih materijala.
 - Nemojte koristiti Jet Bot blizu izvora toplote ili plamena kao što je pokretna grejalica, sveća, stona lampa, kamin itd. ili na mestu na kom se nalaze zapaljivi materijali poput benzina, alkohola, razređivača itd.
- Postarajte se da u blizini područja čišćenja uređaja Jet Bot nema opasnih predmeta da biste sprečili sudar i isključivanje električnih grejalica ili ventilatora.
 - Jet Bot može da se ošteti ili da se pokvari.
- Jet Bot je namenjen za upotrebu u domaćinstvu i ne sme se koristiti za čišćenje tavana, podruma, skladišta, industrijskih objekata, izvan zatvorenog prostora, na mestima sa vlagom (kao što je kupatilo, vešernica), na stolu ili na policama.

- Jet Bot može da se ošteti ili da se pokvari.

- Pričvrstite oznake granice na mesto na kom Jet Bot može pasti, poput stepenica ili ograde, da biste sprečili oštećenje proizvoda i povrede.
 - Senzor za kosine održavajte čistim sve vreme radi bezbednosti.
- Pazite da Jet Bot ne usisa ili dođe u dodir sa nekom tečnošću (voda, napici, nečistoća itd.).
 - Jet Bot može ozbiljno da se ošteti i može da zaprlja druga područja ako točkići prođu kroz tečnost.
- Ne prosipajte tečnost na baznu stanicu.
 - Postoji opasnost od požara ili strujnog udara.
- Baznu stanicu koristite samo za predviđenu namenu.
 - Postoji opasnost od požara ili ozbiljnog oštećenja bazne stanice.
- Radi sopstvene bezbednosti redovno čistite senzor za kosine.
- Pošto ova bežična instalacija može dovesti do radio smetnji, ne može pružati uslugu povezanu sa bezbednošću ljudi.

OPREZ

- Pre korišćenja uređaja Jet Bot, postavite posudu za prašinu.
- Pri postavljanju bazne stanice, ne ostavljajte kabl na podu jer Jet Bot može da se zapetlja.
- Da biste počistili sve oblasti kuće, otvorite sve prostorije i pomoću aplikacije SmartThings podesite zone za izbegavanje ili pričvrstite oznake granice na mestima na kojima Jet Bot može da se ošteti, kao što su prednja vrata, terasa, kupatilo ili stepenice, radi bezbednosti.
- Pridržavajte se ovih preporuka za pravilno automatsko punjenje.
 - Obavezno uključite baznu stanicu.
 - Postavite baznu stanicu na mesto na kom Jet Bot može lako da je pronade.

Bezbednosne informacije

- Ne stavljajte predmete ispred bazne stanice.
- Ne koristite Jet Bot na podovima crne boje.
 - Jet Bot možda neće moći pravilno da radi.
- Ne stavljajte predmete na udaljenosti manjoj od 0,5 m od bilo koje strane bazne stanice ili 1 m ispred bazne stanice.
- Proverite da kontakt za punjenje na baznoj stanici nije oštećen ili da nema stranih tela na njemu.
- Za veoma niske oblasti u kojima Jet Bot može da se zaglavi, pomoću aplikacije SmartThings podesite zone za izbegavanje ili pričvrstite oznake granice kako biste sprečili da Jet Bot ude u njih.
- Ne stavljate baznu stanicu na mesta sa tamnim podom.
 - Ako je pod oko bazne stanice taman, punjenje neće biti moguće.
- Pre čišćenja sklonite sve prepreke koje bi mogle da ometaju kretanje uređaja Jet Bot (kao što su sobne dečje ljušjaške ili tobogani).
- Nemojte koristiti Jet Bot na mestu koje je uže od njegovog poluprečnika okretanja, 0,5 m ili manje.
- Pre rada sa usisivačem Jet Bot, uklonite predmete koji se mogu slomiti, poput stakla, okvira, ogledala i predmeta od porculana tako da Jet Bot može da radi bez prekida.
- Ako četka ili poklopac četke nije ispravno postavljen, na podu se mogu pojaviti ogrebotine ili može doći do kvara proizvoda.
- Usisivač nosite obema rukama.
- Ne stavljate baznu stanicu na mesto gde ljudi često prolaze, kod ulaza ili uskog prolaza.
 - Neko se može saplesti preko nje i povrediti se ili se uređaj može oštetiti.
- Nemojte gurati baznu stanicu.

Tokom korišćenja

UPOZORENJE

- Ako iz uređaja Jet Bot čujete čudne zvukove, osetite mirise ili vidite dim, odmah ga isključite pritiskom na prekidač za napajanje i obratite se servisnom centru.

OPREZ

- Korišćenje uređaja Jet Bot na debelom tepihu može da ošteti i Jet Bot i tepih.
 - Jet Bot ne može da pređe preko tepiha čija su vlakna duža od 2 cm.
- Nemojte koristiti Jet Bot na stolovima ili drugim uzdignutim površinama.
 - Ako padne, može da se ošteti.
- Jet Bot može da naleti na stolice ili nogare stola, pa ih zato sklonite da bi čišćenje bilo brže i efikasnije.
- Dok Jet Bot radi, ne podižite ga i ne premeštajte u drugi prostor.
- Nemojte držati upravljačke točkice uređaja Jet Bot kada ga nosite u drugi prostor.
- Ne stavljajte predmete na Jet Bot, jer može doći do kvara LiDAR senzora ili uređaja Jet Bot.
- Kada koristite Jet Bot, sklonite velike papire ili plastične vreće jer one mogu da blokiraju usisavanje.
- Nemojte ležati blizu uređaja Jet Bot dok radi.
 - Može da se dogodi da četka uhvati kosu, što može da dovede do povreda.
- Ne dozvolite deci da se igraju sa usisivačem Jet Bot.
- Vodite računa da vam rotirajuća četka ili točkici za upravljanje ne uhvate kosu, prste ili odeću.
- Ne dozvolite deci da sede na uređaju Jet Bot i nemojte stavljati predmete na njega.
- Ostavite razmak veći od 3 cm od unutrašnjeg kućnog praga postavljenog na ulazu. U suprotnom, robot usisivač može preći preko njega i izaći napolje.

Bezbednosne informacije

Čišćenje i održavanje

UPOZORENJE

- Ako je kabl oštećen, obratite se servisnom centru kako bi ga popravio ovlašćeni majstor.
 - Postoji opasnost od požara ili strujnog udara.
- Prilikom zamene baterija, konsultujte se sa servisnim centrom kompanije SAMSUNG Electronics.
 - Ako koristite baterije iz drugih proizvoda, uređaj se može pokvariti.
- Pazite da ne stavite prst u LiDAR senzor koji se okreće. U suprotnom, mogli biste da povredite prst.

OPREZ

- Da ne biste oštetili Jet Bot, pridržavajte se sledećih preporuka.
 - Nemojte čistiti Jet Bot tako što ćete ga direktno prskati vodom ili tako što ćete koristiti isparljive supstance poput benzena, razređivača ili alkohola.
- Nemojte rastavljati niti prepravljati Jet Bot. Samo ovlašćeni serviser sme to da radi.
- Redovno čistite prozor senzora za prepreke i prozor senzora za kosine.
 - Ako se na njima nakupi prljavština, senzori možda neće pravilno raditi.
- Nemojte ostavljati Jet Bot u automobilu.
- Vodite računa da LiDAR senzor ne izlažete direktnom svetlu kao što je sunčeva svetlost, infracrvena svetlost itd.
 - Direktna svetlost može da utiče na performanse LiDAR senzora.
- Pazite da ne ispustite Jet Bot pri nošenju.
 - Udar usled pada može da utiče na rad ili performanse LiDAR senzora.
- Ne gledajte u predajnik (laser) LiDAR senzora koji se okreće horizontalno.

- Pazite da ne ubacite alat poput štapića u LiDAR senzor koji se okreće. U suprotnom, LiDAR senzor možda neće normalno funkcionisati ili će doći do njegovog kvara.
- Pre čišćenja, uklonite predmete koji su niži od 9 cm i nisu teški niti pričvršćeni za pod, jer Jet Bot može da ih zakači i gura ili se ti predmeti mogu zamrsiti oko rotirajuće četke ili točkića za upravljanje uređaja Jet Bot. (Jet Bot može da detektuje fiksirane predmete koji izvrše pritisak na njegov branik i tada će ih izbeći.)
- Ako na podu ima ulja, npr. ulje za kuvanje, Jet Bot može prestati sa kretanjem jer je pod klizav. Pre čišćenja usisivačem Jet Bot, prvo uklonite ulje.

Napomene i mere opreza

Instalacija

NAPOMENA

- Ako je površina koju treba očistiti drveni pod, baznu stanicu je najbolje postaviti duž šara na drvenom podu.
- Ako je prekidač za napajanje isključen, Jet Bot se neće puniti čak ni kada je priključen na baznu stanicu.
- Neka bazna stanica bude uvek uključena.
 - Ako bazna stanica nije povezana na napajanje, Jet Bot neće moći da je pronađe i neće moći automatski da se puni.
 - Ako Jet Bot nije priključen na baznu stanicu, baterija će se vremenom isprazniti.
- Ne pričvršćujte oznake granice u obliku (----).
 - Jet Bot je možda neće detektovati i preći će granicu.

Punjenje

NAPOMENA

- Ako se baterija pregрева tokom punjenja, možda će biti potrebno više vremena za punjenje.
- Kada automatsko punjenje ne radi, uradite sledeće:
 - Isključite i ponovo uključite prekidač za napajanje (na strani uređaja Jet Bot).
 - Isključite utikač bazne stanice iz struje, pa ga ponovo priključite.
 - Isključite baznu stanicu iz struje, proverite ima li prljavštine na kontaktima uređaja Jet Bot, pa suvom krpom očistite kontakte za punjenje i kontakte bazne stanice.
 - Proverite da li pored bazne stanice ima prepreka, npr. predmeta koji odbijaju svetlost, stolica itd.

- Ako Jet Bot nije priključen na baznu stanicu, baterija će se vremenom isprazniti.
 - Potrudite se da se Jet Bot uvek puni na baznoj stanici kada ne usisava. (Isključite prekidač za napajanje i isključite baznu stanicu iz utičnice kada planirate duži vremenski period da budete odsutni, na primer zbog poslovnog puta, odmora i sl.)

Korišćenje

NAPOMENA

- Tokom čišćenja Jet Bot može da se zaglavi na pragovima ulaznih vrata ili terase itd.
 - Da biste ponovo pokrenuli usisivač, isključite prekidač za napajanje, pomerite uređaj Jet Bot na mesto gde lako može da se kreće, pa ponovo uključite napajanje.
- U mračnim oblastima Jet Bot možda neće prepoznati predmet.
 - Pre čišćenja uklonite prepreke sa poda.
- Jet Bot ne može u potpunosti da očisti oblasti u koje ne može da uđe, kao što je tesan prostor u uglu, između sofa ili zidova itd.
 - Takva mesta održavajte drugim uređajem za čišćenje.
- Jet Bot ne može da usisa grudvice prljavštine, tako da će možda neke ostati na podu nakon čišćenja.
 - Takva mesta održavajte drugim uređajem za čišćenje.
- Pošto isključite Jet Bot, sačekajte određeno vreme pa ga potom uključite za normalno ponovno pokretanje.

Napomene i mere opreza

Čišćenje i održavanje

NAPOMENA

- Ako ste posudu za prašinu i filter prali vodom
 - Posuda za prašinu: Obrišite svu vodu.
 - Filter: Potpuno ga osušite u senci pre upotrebe.

OPREZ

- Obratite pažnju na prste prilikom postavljanja i skidanja filtera jer možete da ih zaglavite u usisnom otvoru posude za prašinu.
- Ne dozvolite da Jet Bot usisava čačkalice, štapiće za uši i sl. jer takvi predmeti mogu da ga zapuše.
- Ako ne možete da odstranite prljavštinu iz četke, obratite se ovlašćenom servisnom centru kompanije SAMSUNG.
- Budući da četka uklanja prljavštinu sa poda tokom čišćenja, strane materije kao što su tanke i duge niti, duge dlake itd. mogu da se zaglave u njoj. Da bi rezultati čišćenja bili optimalni, redovno proveravajte i čistite glavnu četku.
- Isključite Jet Bot pre čišćenja ili radova održavanja.
- Ako četka ili poklopac četke nisu ispravno postavljeni nakon radova održavanja, na podu se mogu pojaviti ogrebotine ili može doći do kvara proizvoda. Prema tome, postavite ih ispravno tako što ćete proveriti metod održavanja.

Korišćenje baterije

NAPOMENA

- Kada kupujete bateriju, potražite originalni SAMSUNG logotip (**SAMSUNG**) na bateriji i naziv modela, pa zatim pozovite servisni centar.
- Ova baterija je namenjena isključivo za usisivač Jet Bot kompanije SAMSUNG Electronics. Nemojte da je koristite za druge uređaje ili u druge svrhe.
- Nemojte da rastavljate niti prepravljate bateriju.
- Nemojte da bacate bateriju u vatru i da je zagrevate.
- Nemojte da dodirujete metalnim predmetima kontakte za punjenje (+, -).
- Čuvajte bateriju u zatvorenom prostoru (na temperaturi od 0 °C~40 °C).
- Ako se baterija pokvari, nemojte sami da je rasklapate. Obratite se najbližem servisu koji je ovlastila kompanija SAMSUNG.
- Vremenom se usled dužeg korišćenja baterije vreme njenog punjenja i trajanje skraćuje. U tom slučaju, pozovite servisni centar i zamenite je novom baterijom.
- Nemojte rasklapati bateriju i vodite računa da ne dode do kratkog spoja + i - polova.
- Ako dode do curenja baterije, vodite računa da ne dode u dodir sa vašom kožom ili očima.

Aplikaciji SmartThings

Aplikacija SmartThings je kompatibilna samo sa modelima koji imaju funkciju Wi-Fi. Ako ne posedujete Wi-Fi ruter, ne možete da koristite aplikaciju SmartThings.

Preuzimanje aplikacije SmartThings

- Preuzmite i instalirajte aplikaciju SmartThings iz prodavnica (Google Play Store, Apple App Store ili SAMSUNG Galaxy Store). Pronađite aplikaciju pomoću ključne reči „SmartThings“.

NAPOMENA

- Aplikacija SmartThings nije kompatibilna sa tabletima i nekim mobilnim uređajima.
 - Preporučuje se [Android] 7.0 ili noviji (najmanje 2 GB RAM memorije).
 - Ako funkcija „Pametna prikaz“ za Galaxy telefon nije podržana, ne možete da preuzmete aplikaciju SmartThings.
- Neki iPad uređaji i neki mobilni uređaji možda neće biti podržani.
 - [iOS 12.0] ili noviji / iPhone 6s ili noviji je podržan.
- Posetite Play Store ili App Store da biste videli da li je uređaj kompatibilan sa aplikacijom SmartThings.
- Podržane funkcije su podložne promeni bez prethodne najave.
- Smernice za ažuriranje na postojećoj verziji operativnog sistema za aplikaciju SmartThings i funkcije koje aplikacija podržava se mogu obustaviti radi upotrebljivosti ili bezbednosnih razloga.

Podešavanje SAMSUNG naloga

- Pre korišćenja aplikacije SmartThings, morate se prijaviti u SAMSUNG nalog.
- Da biste podesili SAMSUNG nalog, možete da sledite smernice aplikacije SmartThings.
- Ili, ako imate pametni telefon kompanije SAMSUNG, u aplikaciju podešavanja pametnog telefona možete da dodate svoj SAMSUNG nalog. Zatim će se automatski prijaviti na vaš SAMSUNG nalog i možete da koristite aplikaciju SmartThings.

Registrowanje uređaja u aplikaciji SmartThings

- 1 Povežite pametni telefon na bežični ruter.**
 - Ako pametni telefon nije povezan, uključite Wi-Fi u aplikaciji „Podešavanja“ i izaberite bežični ruter sa kojim želite da se povežete.
 - Podesite pametni telefon da koristi isključivo Wi-Fi vezu i povežite uređaj.
- 2 Pokrenite aplikaciju SmartThings na pametnom telefonu.**
- 3 Ako se pojavi iskačući prozor s porukom da je pronađen novi uređaj, dodirnite ADD NOW.**
 - Ako se iskačući prozor ne pojavi, uređaj dodajte izborom kategorije „Kućni aparati“ → „Robot usisivač“ i Jet Bot da biste se povezali.
 - Ako skenirate QR kôd aplikacije SmartThings koji je nalepljen na Jet Bot, moći ćete lakše da se povežete sa usisivačem Jet Bot.
- 4 [Android] Povezivanje na vaš uređaj će se automatski uspostaviti.**
 - [iOS] Otvorite aplikaciju za podešavanje i izaberite [vacuum]_E30AJT** u listi Wi-Fi mreže.
- 5 Izvršite potvrdu identiteta kada se to od vas zatraži.**
- 6 [Android] Povezivanje na bežični ruter će se automatski uspostaviti.**
 - [iOS] Otvorite aplikaciju za podešavanje i izaberite bežični ruter u listi Wi-Fi mreže.
- 7 Po završetku registracije proizvoda, biće dodata kartica uređaja Jet Bot.**

Aplikaciji SmartThings

Funkcije aplikacije SmartThings

Klasifikacija	Funkcije	Objašnjenje
Nadgledanje	Izveštaj o čišćenju	<ul style="list-style-type: none">Možete da pogledate rezultate poslednjeg čišćenja.Možete da pogledate istorije za 50 poslednjih čišćenja.
Upravljanje	Vraćanje do bazne stanice	<ul style="list-style-type: none">Možete da prekinete čišćenje i naredite uređaju Jet Bot da se vrati do bazne stanice.
	Pauza	<ul style="list-style-type: none">Možete da prekinete čišćenje ili da ga ponovo pokrenete.
	Režim čišćenja	<ul style="list-style-type: none">Možete da podesite režim čišćenja po želji.
	Funkcije čišćenja	<ul style="list-style-type: none">Možete da podešavate razne funkcije čišćenja.<ul style="list-style-type: none">Za neke funkcije je potrebno da prvo napravite mapu.Što se tiče funkcija čišćenja sobe i čišćenja mesta, možete da odaberete samo jednu od njih, a podrazumevana postavka je „Sve“ (Sve sobe).Kada je Jet Bot u režimu čišćenja sobe ili čišćenja mesta, može proći prostor koji nije izabran da bi otišao do mesta za čišćenje ili za punjenje.
	Raspored	<ul style="list-style-type: none">Možete početi sa predviđenim čišćenjem u planirano vreme.
Podešavanje	Zvučni režim	<ul style="list-style-type: none">Možete podesiti glasovni vodič na [Glas], [Zvučni efekti] ili [Isključi zvuk].
	Jezik	<ul style="list-style-type: none">Jet Bot podržava 14 jezika.
	Jačina zvuka	<ul style="list-style-type: none">Možete da kontrolišete jačinu zvuka glasovnog vodiča.
	Zastoj	<ul style="list-style-type: none">Jet Bot prestaje da čisti u predviđeno vreme i vraća se do bazne stanice.<ul style="list-style-type: none">Možete da počnete sa čišćenjem tokom zastoja.
	Pronađi robot usisivač	<ul style="list-style-type: none">Jet Bot se oglašava kako bi korisnik mogao da ga pronade.

Aplikaciji SmartThings

Klasifikacija	Funkcije	Objašnjenje
Obaveštenje	Čišćenje je završeno	<ul style="list-style-type: none">• Nakon čišćenja možete da dobijete obaveštenje o završetku čišćenja.
	Obaveštenje za proveru	<ul style="list-style-type: none">• Ako je potrebna provera uređaja Jet Bot, možete da dobijete obaveštenje.
Upravljanje mapama	Zone za izbegavanje	<ul style="list-style-type: none">• Možete da podesite zonu koju ne želite da čisti Jet Bot.- Možete napraviti najviše 15 zona.
	Uredi mapu	<ul style="list-style-type: none">• Možete da podelite ili da kombinujete sobe na kreiranoj mapi.• Možete da promenite ime sobe.
	Resetuj mapu	<ul style="list-style-type: none">• Resetuj sačuvanu mapu.

Rešavanje problema

Simptom	Lista za proveru
Jet Bot uopšte ne radi.	<ul style="list-style-type: none">• Proverite da li je prekidač za napajanje uključen.• Proverite da li je uključen indikator statusa.• Proverite da li je baterija uređaja Jet Bot prazna.<ul style="list-style-type: none">- Kada indikator statusa uređaja Jet Bot počne da svetli crveno i nastavi tako, ručno postavite Jet Bot na baznu stanicu da biste ga napunili.• Kada ručno puniti Jet Bot jer mu se baterija potpuno ispraznila, dugmad na njemu ne funkcionišu. Kada se punjenje delimično završi (nakon 10-20 minuta), indikator statusa se uključuje i dugmad ponovo funkcionišu.
Jet Bot se zaustavio tokom čišćenja.	<ul style="list-style-type: none">• Kada indikator statusa uređaja Jet Bot počne da svetli crveno i nastavi tako, ručno postavite Jet Bot na baznu stanicu da biste ga napunili.• Kada se Jet Bot zaustavi jer je naišao na prepreku, npr. kabl, neki predmet, prag, uzdignuće itd., podignite ga i udaljite od te prepreke.<ul style="list-style-type: none">- Ako se neki materijal ili konac uhvati u točkić za upravljanje, isključite prekidač za napajanje i izvadite taj materijal ili konac pre daljeg korišćenja.• Proverite da li su podešene zone za izbegavanje.
Usisna snaga je mala.	<ul style="list-style-type: none">• Ako ima previše prašine u posudi, usisna snaga može da se smanji. Isključite prekidač za napajanje i ispraznite posudu za prašinu.• Ako je četka sa donje strane uređaja Jet Bot blokirana stranim telima, isključite prekidač za napajanje i očistite četku.• Kada se buka odjednom poveća, isključite prekidač za napajanje i ispraznite posudu za prašinu.
Jet Bot ne može da nađe baznu stanicu.	<ul style="list-style-type: none">• Proverite da li postoji prekid u napajanju i da li je utikač u utičnici.• Uklonite sve prepreke koje se nalaze u blizini bazne stanice, a koje mogu da spreče Jet Bot da se do nje vrati.• Kada na kontaktima za punjenje ima prljavštine, punjenje može biti otežano. Očistite prljavštinu sa kontakata.
Jet Bot ne detektuje oznaku granice i prelazi granicu.	<ul style="list-style-type: none">• Pobrinite se da su oznake granice pričvršćene u obliku (□) 15 cm ispred mesta koja Jet Bot ne bi trebalo da pređe.

Specifikacije uređaja

[jedinica: mm]

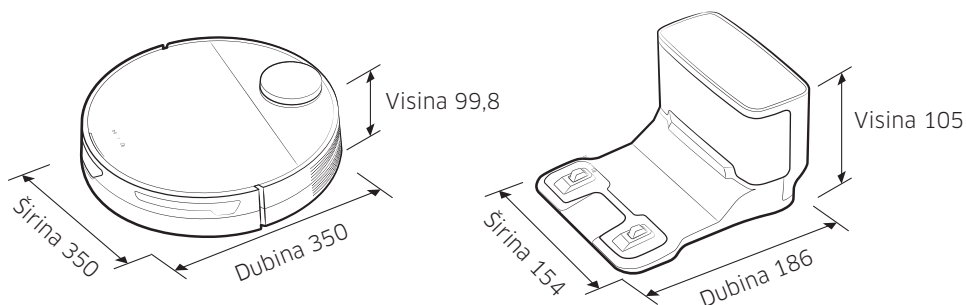

Klasifikacija	Stavke	Serija VR30T80****
Mehaničke specifikacije	Težina	3,4 kg
	Način čišćenja	LiDAR prepoznavanje lokacije
	Način rada dugmadi na uređaju Jet Bot	Dodirno dugme
Električne specifikacije	Potrošnja struje uređaja Jet Bot	60 W (čišćenje mesta)
	Specifikacije baterije	Litijum-jonska od 21,9 V/52,56 Wh
Deo vezan za čišćenje	Tip punjenja	Automatsko punjenje/ručno punjenje
	Funkcije čišćenja	Automatsko čišćenje, čišćenje sobe, čišćenje mesta
	Dodatne funkcije	Podešavanje režima uštede energije, režima zastoja, zakazanog čišćenja, zona za izbegavanje
	Vreme punjenja	Približno 240 minuta
	Vreme čišćenja (Na osnovu drvenog poda)	Maksimalno
Pametno		Približno 60-90 minuta
Normalno		Približno 90 minuta
Wi-Fi	Frekventni opseg	2412-2472 MHz
	Snaga predajnika (maks.)	20 dBm

- Ovim putem kompanija Samsung Electronics izjavljuje da je ovaj uređaj u tipu radio opreme u skladu sa direktivom 2014/53/EU. Kompletan sadržaj EU deklaracije o usaglašenosti dostupan je na sledećoj internet adresi: Zvaničnu deklaraciju o usaglašenosti možete naći na adresi <http://www.samsung.com>, idite na Podrška > Pretraga podrške za proizvode i unesite naziv modela.
- Vreme punjenja i čišćenja se može razlikovati u zavisnosti od uslova korišćenja.
- U aplikaciji SmartThings možete da podesite režim zastoja, zakazano čišćenje i zone za izbegavanje.

Obaveštenje o softveru otvorenog koda

Ovaj uređaj sadrži softver otvorenog koda.

Da biste dobili izvorni kôd pod licencama koje imaju obavezu objavljivanja izvornog koda (npr. GPL, LGPL... itd.), posetite <http://opensource.samsung.com/> i pretražite po nazivu modela.

Pored toga, odgovarajući izvorni kôd možete da dobijete na fizičkom medijumu, kao što je CD-ROM, za koji će vam biti naplaćena minimalna naknada.

Na sledećoj URL adresi http://opensource.samsung.com/opensource/VR9500_0/seq/0 nalaze se informacije o licenci za softver otvorenog koda koja se odnosi na ovaj uređaj. Ova ponuda važi za sve primaocce ovih informacija.



Upozorenja u vezi sa baterijom



Ne smete sami da uklanjate (ili pokušate da uklonite) bateriju iz ovog proizvoda. Ako je potrebno zameniti bateriju, obratite se servisu ili nezavisnom stručnom licu. **Ova uputstva su namenjena isključivo servisnom centru ili stručnoj osobi.**

RADI SOPSTVENE BEZBEDNOSTI, NE POKUŠAVAJTE DA SAMI UKLONITE BATERIJU I NEMOJTE DA JE BACITE U VATRU. NEMOJTE RASTAVLJATI, LOMITI NITI BUŠITI BATERIJU.

Uklanjanje baterije

Radi vaše bezbednosti, morate isključiti Jet Bot pre rasklapanja.

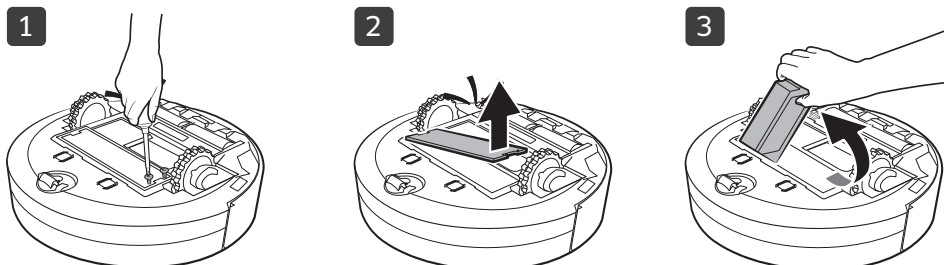

Pravilno odlaganje baterija ovog proizvoda

(Važi u državama sa sistemima zasebnog odlaganja potrošenih baterija.)

Oznaka na bateriji, priručniku ili ambalaži označava da baterija iz ovog proizvoda ne sme da se odlaže zajedno sa drugim otpadom iz domaćinstva. Na mestima na kojima ih ima, hemijski simboli Hg, Cd ili Pb označavaju da baterija sadrži živu, kadmijum ili olovo iznad referentnog nivoa navedenog u Direktivi EZ 2006/66.

Zamenu baterije u ovom proizvodu ne može da obavi korisnik. Informacije o njenoj zameni potražite u servisnom centru. Ne pokušavajte da izvadite bateriju niti da je bacite u vatru. Nemojte rastavljati, lomiti niti bušiti bateriju. Ako nameravate da odložite proizvod, na prikupljalištu otpada će biti preduzete sve odgovarajuće mere za recikliranje i obradu proizvoda, uključujući i bateriju.

SAMSUNG



Jet Bot

Korisnički priručnik

Seriya VR30T80****



- Za pristup cijelom priručniku skenirajte QR kôd ili ga pronadite na web-adresi <https://www.samsung.com>
- Prije upotrebe ovog uređaja pažljivo pročitajte upute.
- Samo za upotrebu u zatvorenom prostoru.



SAMSUNG



• Kako biste se koristili funkcijama usisivača Jet Bot potrebno je uspostaviti vezu s aplikacijom SmartThings.

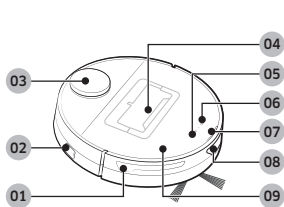

Gornji dio

- 01 Senzor za prepreke
- 02 Prekidač za napajanje
- 03 Senzor LiDAR
- 04 Spremnik za prašinu
- 05 Gumb za pokretanje/zaustavljanje
- 06 Gumb za priključivanje na stanicu za čišćenje (punjenje)
- 07 Indikator statusa
- 08 Prozor senzora za priključivanje
- 09 Gornji poklopac

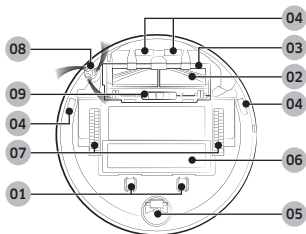

Donji dio

- 01 Pin za punjenje
- 02 Četka
- 03 Poklopac četke
- 04 Senzor za kosine
- 05 Valjak
- 06 Poklopac baterije
- 07 Kotači
- 08 Rotirajuća četka
- 09 Gumb za otpuštanje poklopca četke

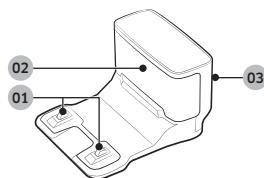

Priključna stanica

- 01 Terminal za punjenje
- 02 Odašiljač signala za punjenje
- 03 Utor kabela za napajanje



Dodaci se mogu razlikovati ovisno o modelu.



Priključna stanica

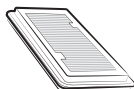

Filtar za zaštitu motora:
2 jedinice
(Unutar proizvoda:
1 jedinica / rezerva:
1 jedinica)



Rotirajuća četka: 2 jedinice
(Unutar proizvoda:
1 jedinica / rezerva:
1 jedinica)



Punjač baterije/Kabel napajanja

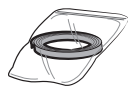

Granične oznake



Korisnički priručnik

Rukovanje i održavanje

A. Postavljanje

NAPOMENA

- Postavite priključnu stanicu na mjesto gdje su pod i zid poravnati.
- Ako je kabel za napajanje predug za mjesto postavljanja, omotajte kabel oko držača kabela, a zatim ga stavite u pričvrtni utor na stražnjoj strani priključne stanice.

B. Upotreba usisivača Jet Bot

B-1 Punjenje usisivača Jet Bot



Punjenje

- Otvorite gornji poklopac usisivača Jet Bot i uklonite bijelu brtvu.
- Uklonite žutu brtvu s prekidača za napajanje na bočnoj strani usisivača Jet Bot i pritisnite prekidač za napajanje kako biste uključili Jet Bot.
- Ručno stavite Jet Bot na priključnu stanicu kako biste pokrenuli punjenje.
 - Provjerite jesu li terminali za punjenje na usisivaču Jet Bot poravnati sa priključnom stanicom.
- Provjerite status punjenja.
 - Kad počne punjenje, indikator statusa usisivača Jet Bot zasvijetli (crveno, narančasto ili žuto, ovisno o napretku punjenja), postupno raste i mijenja boju u zelenu po završetku punjenja.

Priključivanje na stanicu za čišćenje (punjenje)

- Jet Bot možete za vrijeme čišćenja vratiti na priključnu stanicu radi punjenja.
 - Pritisnite [] na usisivaču Jet Bot ili odaberite funkciju punjenja putem aplikacije SmartThings.

B-2 Pokretanje čišćenja

- Pritisnite [] na usisivaču Jet Bot kako biste pokrenuli čišćenje u načinu Automatsko čišćenje.
- Pritisnite [] na usisivaču Jet Bot kako biste zaustavili rad usisivača tijekom čišćenja.
 - Kada pritisnete [], usisivač Jet Bot vraća se na priključnu stanicu i započinje punjenje.

C. Čišćenje usisivača Jet Bot

Prije bilo kakvih radova održavanja trebate isključiti prekidač za napajanje na bočnoj strani usisivača Jet Bot.

C-1 Pražnjenje i čišćenje spremnika za prašinu

- Uklonite prašinu s filtra i spremnika za prašinu, očistite ih vodom i ostavite da se potpuno osuše dalje od sunčeve svjetlosti.

C-2 Čišćenje četke

C-3 Čišćenje prozora senzora

- Obrišite prozor senzora mekom krpom.

C-4 Čišćenje kotača

C-5 Čišćenje rotirajuće četke

- Pokrijte rotirajuću četku vrućom krpom koja se pari na 10 sekundi i zatim ju obrišite.



- Više informacija o upotrebi i čišćenju možete pronaći putem QR koda.

Informacije o sigurnosti

- Prije upotrebe uređaja temeljito pročitajte ovaj priručnik i sačuvajte ga za buduće potrebe.
- Budući da sljedeće upute za rukovanje obuhvaćaju različite modele, značajke vašeg usisivača mogu se malo razlikovati od onih koje su opisane u ovom priručniku.

Upotrijebljeni simboli opreza/ upozorenja

UPOZORENJE

Označava da postoji opasnost od smrti ili teških ozljeda.

OPREZ

Označava da postoji opasnost od tjelesnih ozljeda ili materijalne štete.

Ostali upotrijebljeni simboli

NAPOMENA

Označava da tekst koji slijedi sadrži dodatne važne informacije.

Ako ne zadovoljite ove uvjete, može doći do oštećenja unutarnjih komponenti usisivača i poništavanja garancije.

Općenito

- Ne smije se upotrebljavati kao igračka. Pozorno pazite kada se upotrebljava u blizini djece.
- Upotrebljavajte samo onako kako je opisano u ovom priručniku.
- Nemojte upotrebljavati usisivač Jet Bot ili priključnu stanicu ako su na bilo koji način oštećeni.
- Ako usisivač ne radi pravilno, ako je nekome ispao, oštećen je, ostavljen vani ili je pao u vodu, vratite ga u centar za korisničku podršku.
- Nemojte rukovati priključnom stanicom ili usisivačem Jet Bot mokrim rukama.
- Usisivač upotrebljavajte samo na suhim površinama u kući.
- Uređaj mogu upotrebljavati djeca stara 8 ili više godina te osobe smanjenih tjelesnih, osjetilnih ili mentalnih sposobnosti ili osobe kojima nedostaje iskustvo i znanje, ako se nalaze pod nadzorom ili ako su primili dodatne upute o korištenju uređaja na siguran način te razumiju opasnosti koje proizlaze iz upotrebe uređaja. Djeca se ne smiju igrati uređajem. Djeca ne bi trebala čistiti ili obavljati održavanje na usisivaču bez nadzora odraslih.
- Pomaknite kabele ostalih uređaja tako da nisu u području koje treba čistiti.
- Nemojte upotrebljavati usisivač u sobi u kojoj spava novorođenče ili dijete.
- Nemojte upotrebljavati usisivač na mjestima na kojima se na podu nalaze upaljene svijeće ili lomljivi predmeti.
- Nemojte upotrebljavati usisivač u sobama u kojima su upaljene svijeće na namještaju u koji usisivač može slučajno udariti.
- Nemojte dopustiti djeci da sjede na usisivaču.
- Usisivač nemojte upotrebljavati na mokrim površinama.
- Ako je kabel za napajanje oštećen, mora ga zamijeniti proizvođač, servisni agent ili osoba sa sličnim kvalifikacijama kako bi se izbjegle opasnosti.
- Dodatne informacije o obvezama tvrtke Samsung u pogledu zaštite okoliša i regulatornih obveza specifičnih za proizvod kao što je REACH (Direktiva o otpadnoj električnoj i električkoj opremi, baterije) potražite na web-mjestu: [samsung.com/uk/aboutsamsung/samsungelectronics/corporatecitizenship/data_corner.html](https://www.samsung.com/uk/aboutsamsung/samsungelectronics/corporatecitizenship/data_corner.html)

Informacije o sigurnosti

Priključna stanica

- Polarizirani utikač nemojte modificirati tako da odgovara nepolariziranoj utičnici ili produžnom kabeu.
- Usisivač nemojte upotrebljavati vani ni na mokrim površinama.
- Isključite priključnu stanicu iz utičnice kad se ne upotrebljava i prije servisa.
- Za punjenje upotrijebite samo priključnu stanicu koju je isporučio proizvođač.
- Nemojte upotrebljavati usisivač s oštećenim kabeu ili utikačem ili nepričvršćenom utičnicom.
- Ne vucite usisivač i nemojte ga nositi pomoću kabela, kabel nemojte upotrebljavati kao ručku, zatvarati vrata preko kabela ili ga povlačiti po oštrim rubovima ili kutovima. Kabel držite na sigurnoj udaljenosti od zagrijanih površina.
- Nemojte upotrebljavati produžne kabele ili utikače neodgovarajuće vodljivosti.
- Nemojte iskopčavati usisivač tako da vučete za kabel za napajanje. Primite utikač, a ne kabel kako biste isključili usisivač.
- Nemojte uništavati ili spaljivati baterije jer će eksplodirati pri visokim temperaturama.
- Nemojte pokušavati otvoriti priključnu stanicu. Popravke smije vršiti samo kvalificirani centar za korisničku podršku.
- Priključnu stanicu nemojte izlagati visokim temperaturama ili dopustiti da bilo kakva vlaga ili tekućina dođe u dodir sa stanicom.
- Nemojte putem priključne stanice puniti baterije koje nije moguće puniti.

Jet Bot

- Nemojte usisavati tvrde ili oštre predmete kao što su staklo, čavli, vijci, kovanice i sl.
- Nemojte upotrebljavati usisivač bez pričvršćenog filtra. Prilikom servisiranja uređaja nikada nemojte stavljati prste ili druge predmete u odjeljak s ventilatorom, za slučaj da se uređaj slučajno uključi.

- Ne stavljajte nikakve predmete u otvore. Nemojte upotrebljavati usisivač dok su mu otvori blokirani; iz otvora se treba čistiti prašina, dlake ili drugi predmeti koji mogu blokirati protok zraka.
- Nemojte usisavati otrovne tvari (klorni izbjeljivač, amonijak, sredstvo za čišćenje odvoda itd.).
- Nemojte usisavati predmete koji gore ili se dime, kao što su cigarete, šibice ili vreli pepeo.
- Nemojte usisavati zapaljive ili eksplozivne tekućine kao što je benzin i nemojte ga upotrebljavati na površinama gdje bi se one mogle nalaziti.
- Također nemojte upotrebljavati u sljedećim situacijama:
 - Nemojte upotrebljavati usisivač na mjestima na kojima se na podu nalaze svijeće ili stolne lampe.
 - Nemojte upotrebljavati usisivač na mjestima na kojima vatra nije pod nadzorom (vatra ili žar).
 - Nemojte upotrebljavati usisivač na mjestima na kojima se nalaze destilirani alkohol, razrjeđivač, pepeljare s gorućim cigaretama itd.
- Nemojte upotrebljavati usisivač Jet Bot u zatvorenom prostoru ispunjenom parama iz boje na bazi ulja, razrjeđivača boje, tvari za odbijanje moljaca, zapaljive prašine ili drugih eksplozivnih ili otrovnih para.
- Prilikom pretjerano česte upotrebe uređaja ili uslijed ekstremnih temperatura može doći do curenja iz baterijskih ćelija. Ako tekućina dospije na kožu, brzo operite vodom. Ako tekućina dođe u dodir s očima, odmah ih isperite čistom vodom u trajanju od najmanje 10 minuta. Zatražite pomoć liječnika.

Informacije o sigurnosti

Povezano s napajanjem

UPOZORENJE

- Spriječite sve vrste opasnosti od strujnog udara ili požara.
 - Nemojte oštetiti kabel za napajanje.
 - Nemojte prejako povlačiti kabel za napajanje niti dodirivati utikač mokrim rukama.
 - Upotrebljavajte isključivo izvor električne energije koji podržava nazivni napon punjača i nemojte upotrebljavati višestruku utičnicu za istovremeno opskrbljivanje više uređaja električnom energijom. (Nemojte ostavljati kabel na podu.)
 - Nemojte upotrebljavati oštećen utikač, kabel za napajanje ili nepričvršćenu utičnicu.
- Očistite prašinu i strane tvari s kontaktnih dijelova utikača.
 - Postoji opasnost od strujnog udara ili kvara.

Prije upotrebe

UPOZORENJE

- Nemojte upotrebljavati usisivač Jet Bot blizini grijalice ili zapaljivih materijala.
 - Usisivač Jet Bot nemojte upotrebljavati blizu izvora topline ili plamena kao što su pomična grijalica, svijeća, stolna svjetiljka, kamin itd. ili na mjestima na kojima se nalaze zapaljivi materijali poput benzina, alkohola, razrjeđivača itd.
- Provjerite ima li opasnih predmeta oko područja čišćenja usisivača Jet Bot kako biste spriječili sudar i isključivanje električnih grijalica ili ventilatora.
 - Usisivač Jet Bot može se oštetiti ili pokvariti.

- Usisivač Jet Bot namijenjen je kućanstvima te ga stoga nemojte upotrebljavati na tavanu, u podrumu, skladištu, industrijskoj zgradi, izvan zatvorenog prostora, na mjestima s vlagom (kao što je kupaonica, praonica rublja), na stolu ili policama.
 - Usisivač Jet Bot može se oštetiti ili pokvariti.
 - Na mjestima gdje bi Jet Bot mogao pasti, primjerice na stepenici ili ogradi, postavite granične oznake kako biste spriječili oštećenja i ozljede.
 - Senzor za kosine održavajte čistim u svakom trenutku iz sigurnosnih razloga.
 - Pazite da usisivač Jet Bot ne usisa niti dodirne nikakvu tekućinu (vodu, pića, prljavštinu itd.).
 - Usisivač Jet Bot može se ozbiljno oštetiti i onečistiti druge prostore ako kotači prođu kroz tekućinu.
 - Ne proljevajte nikakvu tekućinu na priključnu stanicu.
 - Postoji opasnost od požara ili strujnog udara.
 - Nemojte upotrebljavati priključnu stanicu u druge svrhe osim one za koju je namijenjena.
 - Postoji rizik od požara ili jakog oštećenja priključne stanice.
 - Senzor za kosine uvijek održavajte čistim radi vlastite sigurnosti.
 - Budući da ova bežična instalacija može uzrokovati radijske smetnje, ne može pružati usluge koje se odnose na sigurnost ljudi.
- ### OPREZ
- Prije upotrebe usisivača Jet Bot umetnite spremnik za prašinu.
 - Pri postavljanju priključne stanice nemojte kabel ostaviti na podu jer bi se usisivač Jet Bot mogao zapetljati.

Informacije o sigurnosti

- Kako biste očistili sva područja u kući, otvorite sve prostorije i postavite zabranjene zone putem aplikacije SmartThings ili pričvrstite granične oznake na mjesta na kojima bi se Jet Bot mogao oštetiti, primjerice ulazna vrata, terasu, kupaonicu ili stepenice za sigurnost.
- Slijedite navedene preporuke za pravilno automatsko punjenje.
 - Uvijek uključite napajanje priključne stanice.
 - Priključnu stanicu postavite na mjesto na kojem je Jet Bot može lako pronaći.
 - Ne ostavljajte nikakve predmete ispred priključne stanice.
- Nemojte upotrebljavati usisivač Jet Bot na crnim podovima.
 - Usisivač Jet Bot možda neće moći pravilno raditi.
- Nemojte postavljati nikakve predmete na udaljenosti od 0,5 m s obje strane priključne stanice i unutar 1 m ispred stanice.
- Provjerite da kontakt za punjenje na priključnoj stanici nije oštećen i da nema stranih tvari na sebi.
- Na područja s niskim svodom u kojima usisivač Jet Bot može zapeti postavite zabranjene zone putem aplikacije SmartThings ili pričvrstite granične oznake kako biste spriječili ulazak usisivača Jet Bot.
- Nemojte postavljati priključnu stanicu na području s tamnim podom.
 - Ako je pod oko priključne stanice taman, to će ometi ponovno punjenje.
- Prije čišćenja uklonite sve prepreke koje bi mogle ometi kretanje usisivača Jet Bot (kao što su kućne dječje ljuljačke ili tobogani).
- Nemojte upotrebljavati usisivač Jet Bot na mjestu koje je uže od njegovog radijusa okretanja od 0,5 m ili manje.
- Prije korištenja usisivača Jet Bot uklonite sve predmete koji se mogu razbiti kao što su stakla, okviri, ogledala i porculan tako da Jet Bot može raditi bez prekida.
- Ako četku ili poklopac četke ne sastavite ispravno, mogu nastati ogrebotine na podu ili može doći do kvara na proizvodu.
- Upotrijebite obje ruke za prenošenje proizvoda.
- Nemojte postavljati priključnu stanicu na mjesto kroz koje ljudi često prolaze, pored ulaza ili u uske prolaze.
 - Ljudi se mogu spotaknuti i ozlijediti ili može doći do oštećenja proizvoda.
- Nemojte gurati priključnu stanicu.

U upotrebi

UPOZORENJE

- Ako iz usisivača Jet Bot dolaze neuobičajeni zvukovi, mirisi ili dim, odmah isključite prekidač za napajanje usisivača i obratite se servisnom centru.

OPREZ

- Upotrebom usisivača Jet Bot na debelim tepisima može doći do oštećenja usisivača i tepiha.
 - Usisivač Jet Bot ne može prijeći preko tepiha s vlaknima duljim od 2 cm.
- Nemojte upotrebljavati usisivač Jet Bot na stolovima ili drugim visokim površinama.
 - Ako padne, postoji opasnost od oštećenja.
- Usisivač Jet Bot može se sudariti sa stolicama ili nogama stola, stoga ih uklonite radi bržeg i učinkovitijeg čišćenja.
- Dok usisivač Jet Bot radi, nemojte ga podizati ili prenositi na drugo mjesto.
- Usisivač Jet Bot nemojte držati za pogonske kotače tijekom nošenja u drugi prostor.
- Nemojte stavljati nikakve predmete na usisivač Jet Bot jer može doći do kvara senzora LiDAR ili usisivača.

Informacije o sigurnosti

- Uklonite velike papire i plastične vrećice s poda prije upotrebe usisivača Jet Bot jer mogu zapriječiti usisavanje.
- Nemojte ležati u blizini usisivača Jet Bot koji radi.
 - Vaša kosa može se zapetljati u četku te se na taj način možete ozlijediti.
- Djeca se ne smiju igrati usisivačem Jet Bot.
- Pazite da kosa, prsti ili odjeća ne zaglave u rotirajućoj četki ili pogonskim kotačima.
- Nemojte dopustiti djeci da sjede na usisivaču Jet Bot i nemojte stavljati nikakve predmete na Jet Bot.
- Ostavite više od 3 cm prostora od unutarnjeg praga ulaznih vrata. U suprotnom robot usisivač može prijeći preko praga i izaći napolje.
- Uvijek držite prozor senzora za prepreke i prozor senzora za kosine čistim.
 - Ako se nakupi stranih tvari, senzori se mogu pokvariti.
- Usisivač Jet Bot nemojte držati u automobilu.
- Pazite da senzor LiDAR nije izložen izravnoj svjetlosti kao što je sunčeva svjetlost, infracrvena svjetlost itd.
 - Izravna svjetlost može utjecati na djelotvornost senzora LiDAR.
- Pri prenošenju usisivača Jet Bot pazite da ne padne na tlo.
 - Udarac može utjecati na rad ili djelotvornost senzora LiDAR.
- Nemojte vodoravno gledati u odašiljač (laser) okretnog senzora LiDAR.
- Nemojte umetati alate kao što su štapići za jelo u okretni senzor LiDAR. U suprotnom može doći do nepravilnog rada ili kvara senzora LiDAR.
- Prije čišćenja uklonite predmete niže od 9 cm koji nisu pričvršćeni za pod jer ih Jet Bot može pogurati ili se mogu zaglaviti u rotirajućoj četki ili kotačićima usisivača Jet Bot. (Jet Bot može prepoznati pričvršćene predmete kada mu je odbojnik pritisnut i izbjegavat će ih.)
- Ako se na podu nalaze masnoće kao što je ulje za kuhanje, Jet Bot se može prestati kretati jer je pod sklizak. Uklonite ulje prije čišćenja usisivačem Jet Bot.

Čišćenje i održavanje

UPOZORENJE

- Ako je kabel za napajanje oštećen, kontaktirajte servisni centar kako bi ga zamijenio ovlašteni majstor.
 - Postoji opasnost od požara ili strujnog udara.
- Obratite se servisnom centru tvrtke SAMSUNG Electronics za zamjenu bateriji.
 - Upotreba baterija iz drugih proizvoda može prouzročiti kvar.
- Nemojte stavljati prste u okretni senzor LiDAR. U suprotnom može doći do ozljede prsta.

OPREZ

- Kako biste spriječili oštećenje usisivača Jet Bot pridržavajte se sljedećih uputa.
 - Nemojte čistiti usisivač Jet Bot izravnim prskanjem vode po njemu niti upotrebljavati hlapiva sredstva kao što je benzen, razrjeđivač ili alkohol za čišćenje.
- Nemojte rastavljati niti popravljati Jet Bot. To treba učiniti samo ovlašteni servis.

Napomene i mjere opreza

Postavljanje

NAPOMENA

- Ako planirate čistiti drvene podove, najbolje je postaviti priključnu stanicu uzduž uzorka drvenog poda.
- Ako je isključen prekidač za napajanje, usisivač Jet Bot neće se puniti čak i ako je priključen na priključnu stanicu.
- Nemojte isključivati priključnu stanicu.
 - Ako priključna stanica nema napajanja, usisivač Jet Bot neće je moći pronaći i automatski se napuniti.
 - Ako je usisivač Jet Bot odvojen od priključne stanice, baterija će se prirodno prazniti.
- Nemojte pričvršćivati granične oznake u obliku (----).
 - Usisivač Jet Bot može prijeći granicu jer nije detektirao granične oznake.

Punjenje

NAPOMENA

- Ako se baterija tijekom punjenja pregrije, možda će joj trebati više vremena da se napuni.
- Kada automatsko punjenje ne radi, učinite sljedeće:
 - Isključite i ponovno uključite prekidač za napajanje (na bočnoj strani usisivača Jet Bot).
 - Isključite utikač napajanja priključne stanice, a zatim ga ponovno uključite.
 - Isključite priključnu stanicu iz strujne utičnice, provjerite ima li u pinovima za punjenje stranih tvari i suhom krpom očistite pinove za punjenje na usisivaču Jet Bot i priključnoj stanici.
 - Provjerite ima li u blizini priključne stanice prepreka poput predmeta koji reflektiraju svjetlo, stolica itd.

- Ako je usisivač Jet Bot odvojen od priključne stanice, baterija će se prirodno prazniti.
 - Držite usisivač Jet Bot na priključnoj stanici radi punjenja. (Isključite prekidač za napajanje i odvojite utikač priključne stanice ako izlazite iz kuće na dulje vrijeme, npr. na poslovni put, odmor itd.)

Korištenje

NAPOMENA

- Jet Bot može tijekom čišćenja zaglaviti na pragu ulaznih vrata ili terase itd.
 - Za ponovno pokretanje isključite prekidač za napajanje, pomaknite usisivač Jet Bot na područje gdje se može neometano kretati i ponovno uključite napajanje.
- Jet Bot možda neće prepoznati određene predmete na tamnim površinama.
 - Prije čišćenja uklonite prepreke s poda.
- Usisivač Jet Bot ne može potpuno očistiti područja u koja ne može ući, primjerice kutove, između kauča i zida itd.
 - Upotrijebite drugo sredstvo za redovito čišćenje takvih područja.
- Usisivač Jet Bot ne može usisati nakupine prljavštine pa manje količine mogu ostati na podu nakon čišćenja.
 - Upotrijebite drugo sredstvo za redovito čišćenje takvih područja.
- Nakon isključivanja usisivača Jet Bot pričekajte određeno vrijeme, a zatim ga ponovno uključite kako biste osigurali pravilno pokretanje.

Napomene i mjere opreza

Čišćenje i održavanje

NAPOMENA

- Ako ste oprali spremnik za prašinu i filtar vodom
 - Spremnik za prašinu: potpuno obrišite vodu.
 - Filtar: potpuno ga osušite na sjenovitom mjestu prije upotrebe.

OPREZ

- Pripazite na prste tijekom postavljanja ili uklanjanja filtra jer mogu zapeti u otvoru za usisavanje spremnika za prašinu.
- Kako biste izbjegli začepljenje stranim tvarima, pazite da usisivač Jet Bot ne usisa čačkalice, štapiće za uši itd.
- Ako imate problema s uklanjanjem stranih stvari iz četke, kontaktirajte ovlašteni servisni centar tvrtke SAMSUNG.
- Budući da četka uklanja prljavštinu s poda tijekom čišćenja, u nju se mogu uhvatiti strani predmeti kao što su tanka i duga vlakna, duga kosa itd. Za najbolje rezultate čišćenja redovito je provjeravajte i čistite.
- Prije čišćenja ili održavanja obavezno isključite usisivač Jet Bot.
- Ako nakon održavanja, četku ili poklopac četke ne sastavite ispravno, mogu nastati ogrebotine na podu ili može doći do kvara na proizvodu. Stoga ih pravilno sastavite provjerom načina održavanja.

Korištenje baterije

NAPOMENA

- Kada kupujete bateriju provjerite logotip SAMSUNG (**SAMSUNG**) pričvršćen na bateriji i naziv modela, a zatim se obratite servisnom centru.
- Baterija je namijenjena za upotrebu samo s usisivačem Jet Bot tvrtke SAMSUNG Electronics. Nemojte je upotrebljavati s nijednim drugim proizvodom niti u druge svrhe.
- Nemojte rastavljati bateriju niti izvoditi preinake na njoj.
- Nemojte bacati bateriju u vatru ili je zagrijavati.
- Nemojte spajati metalne predmete na kontakte za punjenje (+, -).
- Baterije držite u zatvorenom prostoru (na 0 °C ~ 40 °C).
- Ako se baterija pokvari, nemojte je sami rastavljati. Obratite se najbližem servisnom centru tvrtke SAMSUNG.
- Trajanje punjenja i trajanje upotrebe baterije mogu se smanjiti nakon duže upotrebe. U tom se slučaju obratite servisnom centru i zamijenite je novom baterijom.
- Nemojte sami rastavljati bateriju i pazite da ne dođe do kratkog spoja između polova + i - baterije.
- Ako dođe do curenja iz baterije, pazite da kiselina ne dodirne vašu kožu ili oči.

Aplikacija SmartThings

Aplikacija SmartThings kompatibilna je samo s modelima s funkcijom bežičnog (Wi-Fi) povezivanja.

Ako nemate bežični usmjerivač, ne možete upotrebljavati aplikaciju SmartThings.

Preuzimanje aplikacije SmartThings

- Preuzmite i instalirajte aplikaciju SmartThings iz trgovine (Google Play Store, Apple App Store ili SAMSUNG Galaxy Store). Kako biste pronašli aplikaciju upotrijebite ključne riječi „SmartThings“.

NAPOMENA

- Aplikacija SmartThings nije kompatibilna s određenim tabletima i mobilnim uređajima.
 - Preporučuje se [Android] 7.0 ili noviji (najmanje 2 GB RAM memorije).
 - Aplikaciju SmartThings ne možete preuzeti ako nije podržana funkcija „Smart View“ pametnog telefona Galaxy.
- Određeni iPad i drugi mobilni uređaji možda neće biti podržani.
 - Podržani su [iOS 12.0] ili noviji / iPhone 6s ili noviji.
- Posjetite Play Store ili App Store kako biste vidjeli je li mobilni uređaj kompatibilan s aplikacijom SmartThings.
- Podržane značajke podložne su promjeni bez prethodne obavijesti.
- Pravila ažuriranja aplikacija na postojećoj inačici operacijskog sustava za aplikaciju SmartThings i funkcije koje aplikacija podržava mogu biti privremeno onemogućena zbog sigurnosnih razloga ili narušenog korisničkog iskustva.

Postavljanje SAMSUNG računara

- Prije korištenja aplikacije SmartThings morate se prijaviti na SAMSUNG račun.
- Kako biste postavili SAMSUNG račun slijedite upu te u aplikaciji SmartThings.
- Ako imate pametni telefon SAMSUNG, svoj SAMSUNG račun možete dodati u aplikaciju za postavljanje pametnog telefona. Nakon toga će se automatski prijaviti na SAMSUNG račun i možete se početi koristiti aplikacijom SmartThings.

Registriranje uređaja u aplikaciji SmartThings

- 1 Povežite pametni telefon s bežičnim usmjerivačem.**
 - Ako pametni telefon nije povezan, uključite bežičnu (Wi-Fi) vezu u aplikaciji Postavke i odaberite bežični usmjerivač s kojim se želite povezati.
 - Postavite svoj pametni telefon da upotrebljava samo bežičnu vezu i povežite uređaj.
- 2 Pokrenite aplikaciju SmartThings na pametnom telefonu.**
- 3 Ako se prikaže skočni prozor s porukom da je pronađen novi uređaj, dodirnite ADD NOW.**
 - Ako se skočni prozor ne prikaže, dodajte uređaj za povezivanje tako da odaberete kategoriju „Home appliances (Kućanski uređaji)“ → „Robot cleaner (Robot čistač)“ i zatim Jet Bot.
 - Možete se lakše povezati s usisivačem Jet Bot tako da skenirate QR kod aplikacije SmartThings na usisivaču.
- 4 [Android] Veza s uređajem automatski će se uspostaviti.**
 - [iOS] Otvorite aplikaciju za postavljanje i s popisa bežičnih (Wi-Fi) veza odaberite [vacuum]_E30AJT**.
- 5 Provedite provjeru autentičnosti kada se to od vas zatraži.**
- 6 [Android] Automatski će se uspostaviti veza s bežičnim usmjerivačem.**
 - [iOS] Otvorite aplikaciju za postavljanje i s popisa Wi-Fi veza odaberite bežični usmjerivač.
- 7 Po završetku registracije proizvoda dodaje se kartica uređaja Jet Bot.**

Aplikacija SmartThings

Funkcije aplikacije SmartThings

Klasifikacija	Funkcije	Objašnjenje
Praćenje	Izvješće o čišćenju	<ul style="list-style-type: none">• Možete provjeriti rezultat posljednjeg čišćenja.• Možete provjeriti povijest posljednjih 50 čišćenja.
Upravljanje	Priključivanje na stanicu za čišćenje	<ul style="list-style-type: none">• Možete zaustaviti čišćenje i vratiti usisivač Jet Bot na priključnu stanicu.
	Pauza	<ul style="list-style-type: none">• Možete zaustaviti čišćenje ili ponovno pokrenuti čišćenje.
	Način čišćenja	<ul style="list-style-type: none">• Možete postaviti željeni način čišćenja.
	Funkcije čišćenja	<ul style="list-style-type: none">• Možete postaviti razne funkcije čišćenja.<ul style="list-style-type: none">- Za neke funkcije prvo morate stvoriti kartu.- Možete odabrati samo jednu funkciju, ili Čišćenje prostorije ili Čišćenje mjesta, a zadana postavka je „Sve” (sve prostorije).• Kada je pokrenuta funkcija Čišćenje prostorije ili Čišćenje mjesta, usisivač Jet Bot može proći kroz područje koje nije odabrano za čišćenje kako bi došao do mjesta čišćenja ili stanice radi punjenja.
Raspored	<ul style="list-style-type: none">• Možete pokrenuti čišćenje u odabrano vrijeme.	
Postavka	Način zvuka	<ul style="list-style-type: none">• Možete postaviti glasovni vodič na [Glas], [Zvučni efekt] ili [Utišano].
	Jezik	<ul style="list-style-type: none">• Jet Bot podržava 14 jezika.
	Glasnoća zvuka	<ul style="list-style-type: none">• Možete prilagoditi glasnoću glasovnog vodiča.
	Mirovanje	<ul style="list-style-type: none">• Jet Bot zaustavlja čišćenje u određeno vrijeme i vraća se na priključnu stanicu.<ul style="list-style-type: none">- Možete pokrenuti čišćenje u razdoblju mirovanja.
	Pronadi robota usisivača	<ul style="list-style-type: none">• Jet Bot reproducira određeni zvuk kako bi ga korisnik mogao lakše pronaći.

Aplikacija SmartThings

Klasifikacija	Funkcije	Objašnjenje
Obavijest	Čišćenje završeno	<ul style="list-style-type: none">• Po završetku čišćenja možete primiti obavijest o završetku čišćenja.
	Obavijest o provjeri rada	<ul style="list-style-type: none">• Možete primiti obavijest kada je potrebno provjeriti rad usisivača Jet Bot.
Upravljanje kartama	Zabranjene zone	<ul style="list-style-type: none">• Možete postaviti zonu koju ne želite čistiti usisivačem Jet Bot.- Možete stvoriti najviše 15 zona.
	Uredi kartu	<ul style="list-style-type: none">• Možete dijeliti ili kombinirati prostorije na stvorenoj karti.• Možete promijeniti naziv prostorije.
	Ponovno postavi kartu	<ul style="list-style-type: none">• Ponovno postavlja spremljenu kartu.

Rješavanje problema

Simptom	Popis za provjeru
Usisivač Jet Bot uopće ne radi.	<ul style="list-style-type: none">• Provjerite je li prekidač za napajanje uključen.• Provjerite svijetli li indikator statusa.• Provjerite jesu li potrošene baterije usisivača Jet Bot.<ul style="list-style-type: none">- Ako indikator statusa usisivača Jet Bot zasvijetli crveno i nastavi svijetliti crveno, stavite usisivač na priključnu stanicu radi punjenja.• Gumbi na usisivaču Jet Bot neće raditi ako ručno punite usisivač jer je baterija potpuno prazna. Kada je punjenje djelomično završeno (nakon približno 10 – 20 minuta), indikator statusa svijetli i gumbi su ponovno omogućeni.
Usisivač Jet Bot se zaustavio tijekom čišćenja.	<ul style="list-style-type: none">• Ako indikator statusa usisivača Jet Bot zasvijetli crveno i nastavi svijetliti crveno, stavite usisivač na priključnu stanicu radi punjenja.• Ako se usisivač Jet Bot prestane kretati jer je zaglavio na prepreku kao što je kabel, prag, izdignuti dio poda itd., podignite ga i udaljite od prepreke.<ul style="list-style-type: none">- Ako se tkanina ili niti zaglave u pogonskom kotaču, isključite prekidač za napajanje i uklonite tkaninu ili niti prije ponovne upotrebe.• Provjerite jesu li postavljene zabranjene zone.
Snaga usisavanja je slaba.	<ul style="list-style-type: none">• Ako je u spremniku za prašinu previše prašine, snaga usisavanja može oslabiti. Isključite prekidač za napajanje i ispraznite spremnik za prašinu.• Ako je četka s donje strane usisivača Jet Bot blokirana stranim predmetima, isključite prekidač za napajanje i uklonite strane predmete s četke.• Ako se razina buke naglo poveća, isključite prekidač za napajanje i ispraznite spremnik za prašinu.
Usisivač Jet Bot ne može pronaći priključnu stanicu.	<ul style="list-style-type: none">• Provjerite je li nestalo struje te je li prekidač za napajanje isključen.• Uklonite sve prepreke oko priključne stanice koje bi mogle spriječiti usisivač Jet Bot da se vrati na priključnu stanicu.• Ako u terminalima za punjenje ima stranih tvari, to može utjecati na punjenje. Očistite strane tvari s terminala.
Usisivač Jet Bot prelazi granicu jer nije detektirao graničnu oznaku.	<ul style="list-style-type: none">• Provjerite jesu li granične oznake pričvršćene u obliku (□) na svakih 15 cm ispred mjesta koja usisivač Jet Bot ne smije prelaziti.

Specifikacija proizvoda

[Mjerna jedinica: mm]

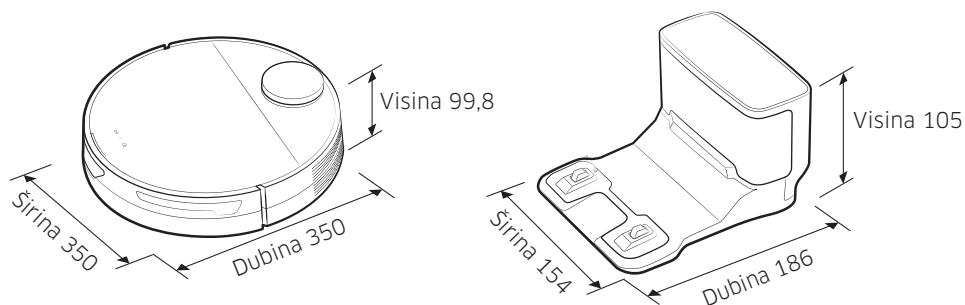

Klasifikacija	Stavke	Serija VR30T80****
Mehaničke specifikacije	Težina	3,4 kg
	Način čišćenja	Prepoznavanje položaja senzorom LiDAR
	Vrsta gumba na usisivaču Jet Bot	Dodirni gumb
Električne specifikacije	Potrošnja energije usisivača Jet Bot	60 W (Čišćenje mjesta)
	Tehnički podaci baterije	Litij-ionska 21,9 V / 52,56 Wh
Dio za čišćenje	Vrsta punjenja	Automatsko punjenje / ručno punjenje
	Funkcije čišćenja	Automatsko čišćenje, Čišćenje prostorije, Čišćenje mjesta
	Dodatne funkcije	Način za štednju energije, način mirovanja, raspored čišćenja, zabranjene zone
	Vrijeme punjenja	Oko 240 minuta
	Vrijeme čišćenja (Na drvenom podu)	Maksimalno
Pametno		Približno 60-90 minuta
Uobičajeno		Približno 90 minuta
Wi-Fi	Frekvencijski raspon	2412-2472 MHz
	Snaga odašiljača (maks.)	20 dBm

- Tvrtka Samsung Electronics ovim izjavljuje da je uređaj tipa radijske opreme uskladen s Direktivom 2014/53/EU. Potpuni tekst EU deklaracije o sukladnosti dostupan je na sljedećim web-adresama: Službenu Izjavu o sukladnosti možete pronaći na adresi <http://www.samsung.com>, ako odaberete Podrška > Traži podršku za proizvod i unesete naziv modela.
- Trajanje punjenja i čišćenja može se razlikovati ovisno o uvjetima korištenja.
- Razdoblje mirovanja, raspored čišćenja i zabranjene zone možete postaviti u aplikaciji SmartThings.

Obavijest o otvorenom kodu

Softver koji je uključen u ovaj proizvod sadrži softver otvorenog koda.

Posjetite <http://opensource.samsung.com/> i tražite prema nazivu modela kako biste dobili izvorni kod pokriven licencama s obavezom objavljivanja izvornog koda (npr. GPL, LGPL itd.).

Također je moguće dobiti potpuni odgovarajući izvorni kod na fizičkom mediju kao što je CD-ROM, uz minimalnu naknadu.

URL http://opensource.samsung.com/opensource/VR9500_0/seq/0 vodi do informacija o licenci otvorenog koda koja se odnosi na ovaj proizvod. Ova je ponuda važeća za svakog tko primi ove informacije.



Upozorenja o bateriji



Bateriju iz ovog proizvoda ne smijete sami uklanjati (niti to smijete pokušavati). Za zamjenu baterije obratite se davatelju usluga ili neovisnom kvalificiranom stručnjaku. **Ove su informacije namijenjene isključivo za vašeg davatelja usluga ili neovisnog kvalificiranog stručnjaka.**

BATERIJU RADI VLASTITE SIGURNOSTI NE POKUŠAVAJTE UKLONITI SAMI I NE ODLAŽITE JE U VATRU. BATERIJU NEMOJTE RASTAVLJATI, GNJEČITI ILI BUŠITI.

Uklanjanje baterije

Prije rastavljanja morate isključiti Jet Bot iz sigurnosnih razloga.

1

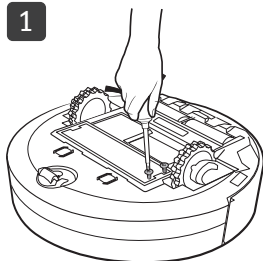

2

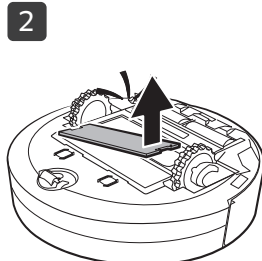

3

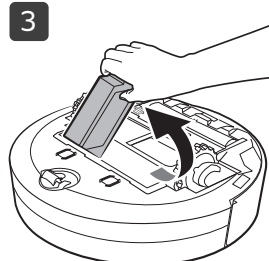

Ispravno odlaganje baterija za ovaj proizvod

(Primjenjuje se u državama sa sustavima odvojenog prikupljanja baterija.)

Oznaka na bateriji, priručniku ili pakiranju označava da se baterija u ovom proizvodu ne smije odlagati s ostalim kućanskom otpadom. Kemijski simboli Hg, Cd i Pb na oznakama informiraju vas da baterija sadrži žive, kadmija ili olova više od referentnih razina u Direktivi 2006/66/EZ.

Bateriju u ovom proizvodu ne smije mijenjati korisnik. Informacije o zamjeni zatražite od davatelja usluge. Nemojte pokušavati ukloniti bateriju ili je odložiti u vatru. Bateriju nemojte rastavljati, gnječiti ili bušiti. Ako namjeravati baciti proizvod, na lokaciji za prikupljanje otpada provest će se odgovarajuće mjere za recikliranje i obradu proizvoda, uključujući bateriju.

SAMSUNG



Jet Bot

Прирачник за користење

Серија VR30T80****



- За целосно упатство, скенирајте го QR-кодот или пристапете онлајн на <https://www.samsung.com>
- Внимателно прочитајте го упатството пред да започнете со употребата на апаратот.
- Се користи само во затворени простори.



SAMSUNG



- За нормално користење на функциите на Jet Bot, потребно е поврзување со SmartThings.

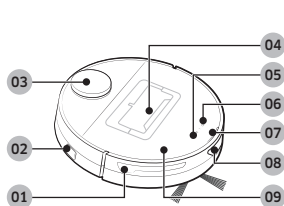

Горен дел

- 01 Сензор за пречки
- 02 Прекинувач за напојување
- 03 LiDAR сензор
- 04 Кантичка за прав
- 05 Копче Старт/стоп
- 06 Копче приклучување (полнење)
- 07 Индикатор за статус
- 08 Прозорче на сензорот за приклучување
- 09 Горен капак

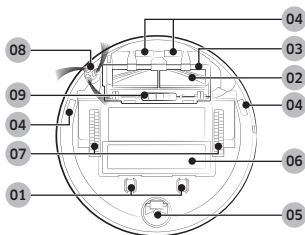

Долен дел

- 01 Контакт за полнење
- 02 Четка
- 03 Капак на четката
- 04 Сензор за дупки
- 05 Валјак
- 06 Капак на батеријата
- 07 Тркало за придвижување
- 08 Вртлива четка
- 09 Заклучување на капакот на четката

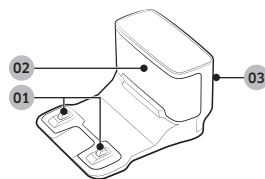

Приклучна станица

- 01 Терминал за полнење
- 02 Предавател за сигналот за полнење
- 03 Вдлабнатина за кабелот за напојување



Додатоците може да се разликуваат во зависност од моделот.



Приклучна станица

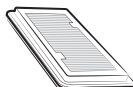

Филтер пред моторот:
2 парчиња
(Внатре во производот: 1 парче,
резерва: 1 парче)



Вртлива четка: 2 парчиња
(Внатре во производот: 1 парче,
резерва: 1 парче)



Полнач за батерии/Кабел за
напојување

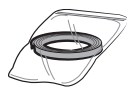

Гранични маркери



Прирачник за користење

Ракување и одржување

A. Монтирање

ЗАБЕЛЕШКА

- Поставете ја приклучната станица на место каде што подот и сидот се под прав агол.
- Ако кабелот на полначот е премногу долг за просторијата во која ќе се изврши инсталирањето, намотајте го околу држачот за кабел и вметнете го во жлебот на задниот дел од приклучната станица.

B. Користење на Jet Bot

B-1 Полнење на Jet Bot



Полнење

- Отворете го горниот капак на Jet Bot и извадете ја белата заптивка.
- Извадете ја жолтата заптивка на прекинувачот за напојување на страната на Jet Bot и притиснете го прекинувачот за напојување за да ја вклучите Jet Bot.
- Поставете ја рачно Jet Bot на приклучната станица за да започне полнењето.
 - Проверете дали терминалите за полнење на Jet Bot и приклучната станица се порамнети.
- Проверете го статусот на полнење.
 - Кога полнењето ќе започне, индикаторот за статус на Jet Bot се вклучува (црвена, портокалова или жолта боја, зависно од напредокот на полнење), постепено се зголемува и се менува во зелена боја кога полнењето ќе заврши.

Приклучување (полнење)

- Може да ја вратите Jet Bot до приклучната станица додека се чисти за да се полни.
 - Притиснете [] на Jet Bot или користете ја апликацијата SmartThings за да ја изберете функцијата за полнење.

B-2 Почнување со чистење

- Притиснете [] на Jet Bot за да започнете со чистење во автоматско чистење.
- Притиснете [] на Jet Bot за да престанете со работа во додека се чисти.
 - Кога ќе притиснете [], Jet Bot се враќа до приклучната станица и почнува да се полни.

C. Чистење на Jet Bot

Пред одржување, треба да го исклучите прекинувачот за напојување на страната на Jet Bot.

C-1 Празнење и чистење на кантичката за прав

- Отстранете го правот на филтерот и кантичката за прав, исчистете ги со вода и целосно исушете ги во сенка.

C-2 Чистење на четката

C-3 Чистење на прозорчето на сензорот

- Избришете го прозорчето на сензорот со влажна крпа.

C-4 Чистење на тркалата за придвижување

C-5 Чистење на вртливата четка

- Вртливата четка нека биде покриена 10 секунди со крпа натопена во врела вода, а потоа избришете ја.



- За детални методи на користење и чистење, погледнете го QR-кодот.

Безбедносни информации

- Пред да започнете со употребата на апаратот, внимателно прочитајте го упатството и зачувајте го за користење во иднина.
- Заради тоа што следните инструкции за ракување опфаќаат повеќе модели, карактеристиките на вашата правосмукалка може да се разликуваат од опишаните.

Симболи кои се користат за внимание/ предупредување

ПРЕДУПРЕДУВАЊЕ

Укажува на постојно опасност од смрт или тешки повреди.

ВНИМАНИЕ

Укажува дека постои ризик за повреда или материјална штета.

Други симболи кои се користат

ЗАБЕЛЕШКА

Укажува дека текстот во продолжение содржи важни дополнителни информации.

Доколку не се придржувате до овие правила, можно е да предизвикате оштетување на внатрешните делови и да ја поништите гаранцијата.

Општо

- Не дозволувајте да се користи како играчка. Бидете многу внимателни кога ја користите покрај или во близина на деца.
- Употребувајте го уредот само како што е опишано во упатството.
- Не употребувајте ги Jet Bot или приклучната станица ако се оштетени на каков било начин.
- Ако правосмукалката не работи како што треба, ви падне, се оштети, остане надвор, или се потопи во вода, вратете ја во центарот за грижа на корисници.
- Не ракувајте со приклучната станица или со Jet Bot ако рацете ви се влажни.

- Употребувајте ја само на суви површини во затворени простории.
- Овој уред можат да го користат деца на возраст од 8 или повеќе години и лица со намалени физички, сетилни или ментални способности или, пак, недоволно искусни или обучени лица, доколку бидат надгледувани или им се даваат инструкции во врска со користење на уредот на безбеден начин и доколку ги разберат опасностите кои можат да произлезат. Децата не смеат да си играат со уредот. Децата не смеат да ја чистат или одржуваат правосмукалката без надзор на возрастасно лице.
- Поместете ги каблите од другите уреди така што нема да се наоѓаат во областа што треба да се чисти.
- Не работете со правосмукалката во соба во која спие бебе или дете.
- Не работете со правосмукалката во област во која има запалени свеќи или кршливи предмети на подот.
- Не работете со правосмукалката во соба во која има запалени свеќи на мебел во кој правосмукалката може да удри или да се судри со него.
- Не дозволувајте им на децата да седат на правосмукалката.
- Не употребувајте ја правосмукалката на влажна површина.
- Ако кабелот за струја е оштетен, тој мора да биде заменет од страна на производителот, сервисерот или друго квалификувано лице за да се спречат опасности.
- За повеќе информации за еколошките обврски на Samsung и регулаторните обврски за специфични производи на пр., REACH (WEEE, батерии) посетете ја веб-страницата: [samsung.com/uk/aboutsamsung/samsungelectronics/corporatecitizenship/data_corner.html](https://www.samsung.com/uk/aboutsamsung/samsungelectronics/corporatecitizenship/data_corner.html)

Приклучна станица

- Не модифицирајте го поларизирианиот приклучок за да може да влезе во неполаризиран штекер или продолжителен кабел.
- Не ја употребувајте надвор или на влажни површини.

Безбедносни информации

- Извадете ја приклучната станица од штекер кога не се користи и пред да се сервисира.
- За повторно полнење употребувајте ја само приклучната станица што е испорачана од производителот.
- Не употребувајте со оштетен кабел или приклучок или разлабавен штекер.
- Немојте да влечете или подигате за кабелот, да го користите кабелот како рачка, да затворите врата преку кабелот и да го влечете кабелот околу остри рабови или агли. Чувајте го кабелот подалеку од загреани површини.
- Не употребувајте продолжни кабли или штекери со несоодветна преносливост на струја.
- Не откачувајте го кабелот од приклучокот за напојување со влечење. За да го откачите, држете го приклучникот, а не кабелот.
- Немојте да ги оштетувате или палите батериите бидејќи тие ќе експлодираат при високи температури.
- Не обидувајте се да ја отворите приклучната станица. Поправките може да ги извршува само квалификуван центар за грижа на корисници.
- Немојте да ја изложувате приклучната станица на високи температури или да дозволите каква било влага да дојде во контакт со полначот приклучната станица.
- Не полнете ги батериите што не се полнат со приклучната станица.
- Не употребувајте за собирање запаливи течности или течности кои согоруваат како што е бензинот ниту, пак, во области каде што има такви течности.
- Не треба да се користи ниту во:
 - Места во кои има свеќи или столни ламби на подот.
 - Места во кои има огниште (оган или жар) кое не се надгледува.
 - Места во кои има дестилиран алкохол, разредувач, пепелници со запалени цигари итн.
- Немојте да ја користите Jet Bot во затворен простор во кој има испарувања од маслени бои, разредувач, средства против молци, запалив прав или други експлозивни или токсични испарувања.
- При претерана употреба или екстремни температурни услови, може да дојде до протекување на батеријата. Доколку течноста ви ја допре кожата, брзо измијте ја со вода. Ако течноста ви навлезе во очи, веднаш почнете да ги плакнете со чиста вода, најмалку 10 минути. Побарајте помош од медицинско лице.

Jet Bot

- Не собирајте тврди или остри предмети како што се стакло, клинци, завртки, парички итн.
- Не употребувајте ја без ставен филтер. При сервисирање на уредот, никогаш не ставајте прсти или други предмети во кабината на вентилаторот во случај уредот ненамерно да се вклучи.
- Не ставајте никакви предмети во отворите. Не употребувајте ја кога отворите се блокирани; погрижете се на отворите да нема прав, конци, влакна и сè што би можело да го намали протокот на воздух.
- Не собирајте токсични материјали (средство за белење со хлор, амонијак, средство за одзатнување одводи итн.).
- Не собирајте ништо што чади или гори, како што се цигари, чкорчиња или врела пепел.
- Намалете го ризикот од пожар, електричен удар или повреда.
 - Немојте да го оштетувате кабелот за напојување.
 - Немојте да го влечете кабелот за напојување премногу силно или да го допирате кабелот за напојување со влажни раце.
 - Немојте да користите извор на напојување кој е различен од номиналниот напон на полначот, ниту пак продолжителен кабел со повеќе приклучоци за истовремено напојување на повеќе уреди. (Не оставајте го кабелот на подот.)
 - Не употребувајте оштетен приклучок за напојување, кабел за напојување или разлабавен штекер.
- исчистете го правот или другите надворешни честички од контактот на приклучокот за напојување.
 - Постои ризик од електричен удар или дефект.

Во врска со напојувањето

ПРЕДУПРЕДУВАЊЕ

Безбедносни информации

Пред употреба

ПРЕДУПРЕДУВАЊЕ

- Jet Bot не треба да се користи во близина на грејни тела или запаливи материјали.
 - Jet Bot не треба да се користи покрај оган, како на пример, покрај преносливо грејно тело, запалена свеќа, столна ламба, камин итн. или на места каде што има запаливи материјали како бензин, алкохол, разређувач итн.
- Проверете дали има опасни предмети во зоната што треба да ја чисти Jet Bot за да спречите судар и исклучете ги сите електрични грејни тела или вентилатори.
 - Jet Bot може да се оштети или да не работи правилно.
- Jet Bot е наменета за домашна употреба и затоа не треба да се употребува во поткровје, подрум, складиште, индустриски објект, простор на отворено, места со влага (како на пример, бања, пералница), на маса или полици.
 - Jet Bot може да се оштети или да не работи правилно.
- Ставете ги граничните маркери на место каде што може да падне Jet Bot, како што се скали или нивната ограда, за да спречите оштетување на производот и повреди.
 - Имајте предвид дека сензорот за дупки мора постојано да биде чист заради безбедност.
- Осигурете се дека Jet Bot не вшмукува ниту допира никакви видови течности (вода, пијалак, нечистотија итн.).
 - Jet Bot може сериозно да се оштети и може да ги контаминира другите места ако тркалата поминат низ течност.
- Немојте да истурате течности врз приклучната станица.
 - Постои ризик од пожар или електричен удар.
- Не употребувајте ја приклучната станица за ништо друго освен за нејзината намена.
 - Постои ризик од пожар или сериозно оштетување на приклучната станица.
- За ваша безбедност, секогаш одржувајте го сензорот за дупки чист.

- Бидејќи оваа безжична инсталација може да предизвика радио-пречки, таа не може да обезбеди услуга поврзана со безбедноста на луѓето.

ВНИМАНИЕ

- Пред употребата на Jet Bot, вметнете ја кантичката за прав.
- При монтирање на приклучната станица, не оставајте го невнимателно кабелот на подот бидејќи Jet Bot може да се заплетка.
- За да ги исчистите сите области во куќата, отворете ги сите соби и поставете ги забранетите зони со апликацијата SmartThing или поставете ги заради безбедност граничните маркери на места каде што може да се оштети Jet Bot, како на пример влезна врата, веранда, бања или скали.
- Следете ги овие препораки за правилно автоматско полнење.
 - Секогаш вклучувајте го напојувањето на приклучната станица.
 - Монтирајте ја приклучната станица онаму каде што Jet Bot може да се најде лесно.
 - Не оставајте никаков предмет пред приклучната станица.
- Немојте да ја користите Jet Bot на подови со црна боја.
 - Можно е Jet Bot да не работи правилно.
- Немојте да поставувате никакви предмети на растојание до 0,5 m од двете страни ниту, пак, на растојание до 1 m од предната страна на приклучната станица.
- Проверете дали контактот за полнење на приклучната станица е оштетен или дали има некакви надворешни честички врз него.
- За многу ниските области каде што Jet Bot може да се заглави, поставете ги забранетите зони со апликацијата SmartThing или поставете ги граничните маркери за да се спречи навлегувањето на Jet Bot.
- Не ја поставувајте приклучната станица во просторија со темен под.
 - Доколку подот околу приклучната станица е темен, полнењето ќе биде попречено.

Безбедносни информации

- Тргнете ги сите пречки кои можат да ѝ попречат на движењето на Jet Bot (како лулашки за деца или лизгалици) пред чистењето.
- Не користете ја Jet Bot на места што се потесни од радиусот на вртење од 0,5 m или помалку.
- Пред да започнете да ја користите Jet Bot, тргнете ги кршливите предмети како на пример, рамка, огледало и порцелански предмети, за да може Jet Bot да работи непречено.
- Ако некоја четка или некој капак на четка не е склопен правилно, може да настанат гребнатини на подот или дефект на производот.
- Користете ги двете раце кога го носите производот.
- Не поставувајте ја приклучната станица на место каде што често поминуваат луѓе, на влез или тесен премин.
 - Луѓето може да се сопнат или да се повредат, или, пак може да дојде до оштетување на производот.
- Не туркајте ја приклучната станица.
- Не ставајте никакви предмети одозгора на Jet Bot бидејќи тоа може да предизвика дефект на LiDAR сензорот или на Jet Bot.
- Веднаш отстранете ги сите големи хартии или пластични кесиња кога ја употребувате Jet Bot, затоа што тие може да го блокираат влезот за вшмукување.
- Немојте да лежите на земја во близина на Jet Bot додека работи.
 - Вашата коса може да се заглави во четката, што може да доведе до физичка повреда.
- Не дозволувајте им на децата да си играат со Jet Bot.
- Осигурете се дека косата, прстите, облеката не се заглавиле во вртливата четка или тркалата за придвижување.
- Не дозволувајте децата да седат на Jet Bot и не ставајте предмети на Jet Bot.
- Оставете простор од повеќе од 3 cm од внатрешниот праг што е поставен во влезот. Во спротивно, роботската правосмукалка може да вози по него и да излезе надвор.

При употреба

ПРЕДУПРЕДУВАЊЕ

- Доколку од Jet Bot доаѓаат невообичаени звуци, мириси или чад, веднаш исклучете го прекинувачот за напојување на Jet Bot и обратете се до сервисен центар.

ВНИМАНИЕ

- Користењето на Jet Bot на дебел килим може да доведе до оштетување на Jet Bot и на килимот.
 - Jet Bot не може да помине преку килим со влакна што се подолги од 2 cm.
- Немојте да ја користите Jet Bot на маси или на други високи површини.
 - Постои ризик од оштетување ако падне.
- Jet Bot може да се удри во столчиња или во ногарки од маса, така што се препорачува да ги тргнете за побрзо и поефикасно чистење.
- Кога Jet Bot работи, немојте да ја подигнете или да ја носите во друга област.
- Немојте да ја држите Jet Bot за тркалата кога ја носите во друга област.

Чистење и одржување

ПРЕДУПРЕДУВАЊЕ

- Кога е оштетен кабелот за напојување, обратете се до сервисниот центар за да го замени овластен мајстор.
 - Постои ризик од пожар или електричен удар.
- Обратете се до SAMSUNG Electronics центарот за грижа за корисници кога ги менувате батериите.
 - Користењето батериј од други уреди може да предизвика дефект.
- Внимавајте да не го ставите прстот во LiDAR сензорот што се врти. Во спротивно, може да го повредите прстот.

ВНИМАНИЕ

- За да спречите оштетување на Jet Bot, придржувајте се до следните упатства.
 - Немојте да ја чистите Jet Bot со директно прскање на вода или со користење испарлива супстанца како бензин, разредувач, ацетон или алкохол за нејзино чистење.

Безбедносни информации

- Немојте да ја расклопувате или поправате Jet Bot. Ова треба да го врши само овластен мајстор.
- Секогаш чувајте ги прозорчето на сензорот за пречки и прозорче на сензорот за дупки чисти.
 - Доколку се насоберат надворешни честички, сензорите може да не функционираат правилно.
- Не чувајте ја Jet Bot во автомобил.
- Внимавајте LiDAR сензорот да не биде изложен на директна светлина како сончева светлина, инфрацрвено светло итн.
 - Директната светлина може да влијае на перформансите на LiDAR сензорот.
- Кога ќе ја носите Jet Bot, внимавајте да не ја испуштите да падне.
 - Ударот од паѓањето може да влијае на работата или перформансите на LiDAR сензорот.
- Не гледајте го делот за пренесување (ласер) на LiDAR сензорот што се врти хоризонтално.
- Внимавајте да не вметнете алат како стапче за јадење во LiDAR сензорот што се врти. Во спротивно, LiDAR сензорот може да работи ненормално или да се расипе.
- Пред чистењето, отстранете ги предметите што се пониски од 9 cm или што лежат на подот бидејќи Jet Bot може да ги турне или би можеле да се потфатат во вртливата четка или во тркалцата на Jet Bot. (Кога ќе се притисне одбојникот, Jet Bot може да ги детектира фиксните предмети и да ги избегне.)
- Доколку има масло, како на пример масло за готвење на подот, Jet Bot може да стане неподвижна бидејќи подот е лизгав. Најпрво отстранете го маслото пред да чистите со Jet Bot.

Забелешки и мерки на претпазливост

Монтирање

ЗАБЕЛЕШКА

- Доколку областа за чистење се состои од дрвени подови, најдобро е да ја монтирате приклучната станица врз дрвени подови со текстура.
- Ако прекинувачот за напојување на е исклучен, Jet Bot нема да се полни дури и ако е приклучена на приклучната станица.
- Секогаш држете ја приклучната станица вклучена.
 - Ако нема напојување на приклучната станица, Jet Bot нема да може да ја пронајде и нема да може автоматски да се наполни.
 - Ако Jet Bot е одделена од приклучната станица, батеријата природно ќе се испразни.
- Не лепете ги граничните маркери како облик (----).
 - Jet Bot може да не ги открие и да го премине оградувањето.

Полнење

ЗАБЕЛЕШКА

- Доколку батеријата се прегрее за време на полнењето, можно е да ѝ биде потребно повеќе време за да се наполни.
- Кога автоматското полнење не работи, направете го следново:
 - Исклучете го прекинувачот за напојување (на страната на Jet Bot) и повторно вклучете го.
 - Исклучете го, а потоа повторно вклучете го приклучокот за напојување на приклучната станица.
 - Исклучете ја приклучната станица, а потоа проверете дали има надворешни честички на контактите за полнење и исчистете ги контактите за полнење на Jet Bot и приклучната станица со сува крпа или ткаенина.
 - Проверете дали има некакви пречки како рефлективни предмети, столчиња итн. во близина на приклучната станица.

- Ако Jet Bot е одделена од приклучната станица, батеријата природно ќе се испразни.
 - Погрижете се Jet Bot да се полни на приклучната станица. (Меѓутоа, исклучете го прекинувачот за напојување и оставете ја приклучната станица невклучена кога имате намера да го напуштите домот на подолг временски период, како на пр. за деловно патување, одмор итн.)

Користење

ЗАБЕЛЕШКА

- За време на чистењето, Jet Bot може да биде фатена на праговите на влезната врата или веранда итн.
 - За повторно да ја започнете операцијата, исклучете го прекинувачот за напојување, преместете ја Jet Bot на место каде што ќе може лесно да се движи, а потоа повторно вклучете го напојувањето.
- Во темна област, Jet Bot може да не препознае предмет.
 - Пред чистење, отстранете ги пречките на подот.
- Jet Bot не може целосно да ги исчисти областите во кои не може да влезе, како на пример малиот простор меѓу аглиите, меѓу каучите и сидовите итн.
 - Користете друга алатка за нивно редовно чистење.
- Jet Bot не може да вшмука купови од нечистотија, па може да се случи на подот да останат такви купови по чистењето.
 - Користете друга алатка за нивно редовно чистење.
- По исклучување на Jet Bot, почекајте малку, а потоа повторно вклучете ја за нормално рестартирање.

Забелешки и мерки на претпазливост

Чистење и одржување

ЗАБЕЛЕШКА

- Доколку сте ги измиле кантичката за прав и филтерот со вода
 - Кантичка за прав: Целосно избришете ја водата.
 - Филтер: Целосно исушете го под сенка пред употреба.

ВНИМАНИЕ

- Внимавајте на прстите кога го прикачувате или откачувате филтерот, бидејќи може да се заглават во влезот за вшмукување на кантичката за прав.
- За да спречите попречувања од надворешни честички, не дозволувајте Jet Bot да вшмукува чепкалки за заби, памучни чепкалки итн.
- Надворешните честички тешко се отстрануваат од четката, па затоа обратете се во овластен сервисен центар на SAMSUNG.
- Бидејќи четката брише прав од подот за време на чистењето, надворешните честички како тенки и долги влакна, долга коса, итн. може да се заглават во неа. За најдобри резултати од чистењето, потребни се редовни проверки и чистење.
- Исклучете ја Jet Bot пред чистење или одржување.
- Ако некоја четка или некој капак на четка не е склопен правилно откако ќе завршите со одржувањето, може да настанат гребнатини на подот или дефект на производот. Затоа, склопете ги правилно како што е објаснето во методот за одржување.

Користење на батеријата

ЗАБЕЛЕШКА

- Кога купувате батерија, проверете ги логото на SAMSUNG (**SAMSUNG**) прикачено на батеријата и името на моделот, потоа контактирајте со сервисен центар.
- Оваа батерија е ексклузивно наменета за SAMSUNG Electronics Jet Bot. Не употребувајте ја за ниту еден друг производ, ниту намена.
- Не ја расклопувајте или модифицирајте батеријата.
- Не фрлајте ја батеријата во оган и не ја загревајте.
- Немојте да поврзувате каков било метален предмет на контактите за полнење (+, -).
- Чувајте ја батеријата во затворена просторија (на температура од 0 °C~40 °C).
- Доколку батериите не функционираат правилно, немојте сами да ги расклопувате. Обратете се во најблискиот сервисен центар на SAMSUNG.
- Бидејќи батеријата се користи во текот на подолго време, времето за полнење на батеријата и користење се намалува. Во овој случај, контактирајте со сервисен центар и заменете ја со нова батерија.
- Не заменувајте ја батеријата сами и осигурете се дека нема да дојде до краток спој на половите +, -.
- Кога ќе дојде до протекување на батеријата, осигурете се дека не ви ги допира кожата или очите.

Апликација SmartThings

Апликацијата SmartThings е компатибилна само со модели со Wi-Fi функција. Доколку немате Wi-Fi рутер, нема да може да ја користите апликацијата SmartThings.

Преземање на апликацијата SmartThings

- Преземете ја и инсталирајте ја апликацијата SmartThings од маркетите (Google Play Store, Apple App Store или SAMSUNG Galaxy Store). За да ја пронајдете апликацијата, користете го клучниот збор „SmartThings“.

ЗАБЕЛЕШКА

- SmartThings е некомпатибилна со некои таблети и некои мобилни уреди.
 - Се препорачува [Android] 7.0 или понов (најмалку 2GB RAM).
 - Доколку не е поддржана функцијата „Smart View“ на Galaxy телефон, нема да може да ја преземете апликацијата SmartThings.
- Можно е некои iPad и некои мобилни уреди да не бидат поддржани.
 - Се поддржува [iOS 12.0] или понов / iPhone 6s или понов.
- Посетете ги Play Store или App Store за да видите дали вашиот мобилен уред е компатибилен со SmartThings.
- Поддржаните функции може да се променат без претходно известување.
- Политиката за ажурирање на апликацијата за постојната верзија на ОС за апликацијата SmartThings и функциите што ги поддржува апликацијата може да се суспендирани поради користење или безбедносни причини.

Поставување сметка на SAMSUNG

- Пред да започнете да ја користите апликацијата SmartThings, мора да се најавите на сметка на SAMSUNG.
- За да поставите сметка на SAMSUNG, мора да ги следите насоките што ги обезбедува апликацијата SmartThings.

- Или, пак, ако имате pameten телефон SAMSUNG, тогаш може да ја додадете вашата сметка на SAMSUNG во апликацијата за поставување на вашиот pameten телефон. Потоа најавувањето во вашата сметка на SAMSUNG ќе се врши автоматски и ќе може да ја користите апликацијата SmartThings.

Регистрирање уред на апликацијата SmartThings

- 1 Поврзете го pametniот телефон со рутерот.
 - Доколку pametniот телефон не е поврзан, вклучете Wi-Fi во апликацијата за поставување и изберете бежичен рутер со кој сакате да се поврзете.
 - Поставете го pametniот телефон да користи само Wi-Fi и поврзете уред.
- 2 Активирајте ја апликацијата SmartThings на pametniот телефон.
- 3 Ако се појави известување дека е пронајден нов уред, допрете ADD NOW.
 - Доколку не се појави скок-прозорец, додајте уред со избирање на категоријата „Уреди во домаќинството“ → „Роботски чистач“ и Jet Bot за да се поврзете.
 - Доколку може да го скенирате SmartThings QR-кодот што е залепен на Jet Bot, ќе може полесно да се поврзете со Jet Bot.
- 4 [Android] Поврзувањето со вашиот уред ќе се изврши автоматски.
 - [iOS] Отворете ја апликацијата за поставување и изберете [vacuum]_E30AJT** во листата за Wi-Fi.
- 5 Внесете ги податоците за автентикација кога ќе ви бидат побарани.
- 6 [Android] Поврзувањето со вашиот бежичен рутер ќе се изврши автоматски.
 - [iOS] Отворете ги поставките и изберете го бежичниот рутер во листата за Wi-Fi.
- 7 Кога ќе се заврши регистрацијата на производот, се додава картичката за производот Jet Bot.

Апликација SmartThings

Функции на апликацијата SmartThings

Класификација	Функции	Објаснување
Набљудување	Извештај за чистењето	<ul style="list-style-type: none">• Може да ги проверите резултатите од последното чистење.• Може да ги проверите историите од последните 50 чистења.
	Закотвување	<ul style="list-style-type: none">• Може да запрете со чистењето и да оставите Jet Bot да се врати во приклучната станица.
Контрола	Пауза	<ul style="list-style-type: none">• Може да го запрете чистењето или да го престартувате.
	Режим за чистење	<ul style="list-style-type: none">• Може да го поставите режимот за чистење што го сакате.
	Функции за чистење	<ul style="list-style-type: none">• Може да поставите различни функции за чистење.<ul style="list-style-type: none">- За некои функции, најпрво треба да создадете мапа.- За чистење просторија и чистење определена површина, може да изберете само една од нив, а стандардната поставка е „Сите“ (Сите простории).• Кога Jet Bot е во функција на чистење просторија или чистење определена површина, таа може да помине неизбрана област за да отиде до местото за чистење или да се полни.
	Распоред	<ul style="list-style-type: none">• Може да започнете со назначеното чистење во закажаното време.
Поставки	Режим на звук	<ul style="list-style-type: none">• Може да го поставите гласовниот водич на [Глас], [Звучен ефект] или [Исклучување на тонот].
	Јазик	<ul style="list-style-type: none">• Jet Bot поддржува 14 јазици.
	Јачина на звукот	<ul style="list-style-type: none">• Може да ја контролирате јачината на звукот на гласовниот водич.
	Прекин	<ul style="list-style-type: none">• Во назначеното време, Jet Bot запира со чистењето и се враќа во приклучната станица.<ul style="list-style-type: none">- Може да почнете со чистење за време на прекилот.
	Наоѓање на роботската правосмукалка	<ul style="list-style-type: none">• Jet Bot произведува звук така што корисникот може да ја најде.

Апликација SmartThings

Класификација	Функции	Објаснување
Известување	Чистењето е завршено	<ul style="list-style-type: none">• Кога чистењето е завршено, може да добиете известување за завршување на чистењето.
	Известување за проверка	<ul style="list-style-type: none">• Доколку Jet Bot треба да се провери, може да добиете известување.
Управување со мапите	Забранети зони	<ul style="list-style-type: none">• Може да поставите зона во која не сакате Jet Bot да чисти.<ul style="list-style-type: none">- Може да создадете најмногу 15 зони.
	Уредување на мапата	<ul style="list-style-type: none">• Може да делите и комбинирате простории на создадената мапа.• Може да го смените името на просторијата.
	Ресетирање на мапата	<ul style="list-style-type: none">• Ресетирајте ја зачуваната мапа.

Отстранување проблеми

Симптом	Листа за проверка
Jet Bot воопшто не работи.	<ul style="list-style-type: none">• Проверете дали прекинувачот за напојување е вклучен.• Проверете дали е вклучен индикаторот за статус.• Проверете дали батеријата на Jet Bot е испразнета.<ul style="list-style-type: none">- Кога индикаторот за статус на Jet Bot станува црвен и останува црвен, ставете ја Jet Bot на приклучната станица за да ја наполните.• Кога ја полните Jet Bot рачно поради целосно празнење на батеријата, копчињата на Jet Bot не работат. Кога полнењето е делумно завршено (приближно 10-20 минути подоцна), индикаторот за статус е вклучен и копчињата повторно работат.
Jet Bot запира за време на чистењето.	<ul style="list-style-type: none">• Кога индикаторот за статус на Jet Bot станува црвен и останува црвен, ставете ја Jet Bot на приклучната станица за да ја наполните.• Кога Jet Bot ќе се заглави на некоја пречка како кабел, пречки, праг итн., подигнете ја и поместете ја подалеку од пречката.<ul style="list-style-type: none">- Ако на тркалото за придвижување се потфати некаква ткаенина или конец, исклучете го прекинувачот за напојување и отстранете ја ткаенината или конецот пред повторно да го користите уредот.• Проверете дали се поставени забранетите зони.
Силата на вшмукување е слаба.	<ul style="list-style-type: none">• Кога има премногу прав во кантичката за прав, силата на вшмукување може да биде послаба. Исклучете го прекинувачот за напојување и испразнете ја кантичката за прав.• Ако четката во долниот дел од Jet Bot е блокирана со надворешни честички, исклучете го прекинувачот за напојување и отстранете ги надворешните честички од четката.• Кога бучавата ненадејно ќе се зголеми, исклучете го прекинувачот за напојување и испразнете ја кантичката за прав.
Jet Bot не може да ја пронајде приклучната станица.	<ul style="list-style-type: none">• Проверете дали има прекин на напојувањето или дали е исклучен приклучокот за напојување.• Отстранете ги сите пречки околу приклучната станица што би можеле да ја спречат Jet Bot да се врати кај приклучната станица.• Ако на терминалите за полнење има надворешни честички, тоа може да влијае на полнењето. Исчистете ги надворешните честички од терминалите.
Jet Bot не го открива граничниот маркер и преминува преку границата.	<ul style="list-style-type: none">• Проверете дали граничните маркери се поставени во правилна форма (□) на оддалеченост од 15 cm од местата каде што не треба да премине Jet Bot.

Спецификации на производот

[Unit : mm]

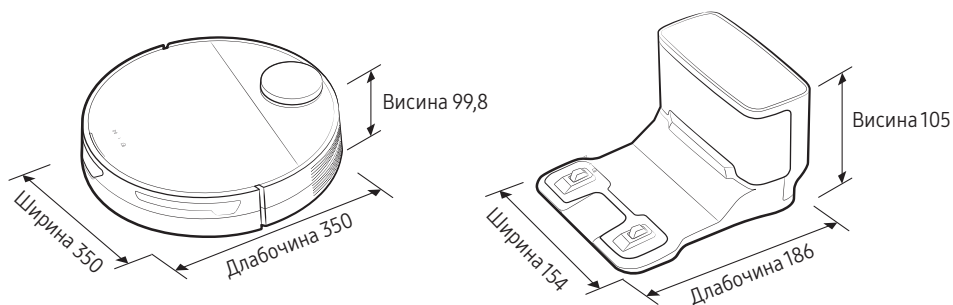

Македонски

Класификација	Ставки	Серија VR30T80****	
Механички спецификации	Тежина	3,4 kg	
	Метод на чистење	Препознавање на локацијата на LiDAR	
	Метод на копчиња на Jet Bot	На допир	
Електрични спецификации	Потрошувачка на енергија на Jet Bot	60 W (чистење определена површина)	
	Спецификации на батеријата	Литиум-јонска, 21,9 V / 52,56 Wh	
Дел за чистење	Тип на полнење	Автоматско полнење / Рачно полнење	
	Функции за чистење	Автоматско чистење, чистење просторија, чистење определена површина	
	Дополнителни функции	Режим за заштеда на енергија, Режим за прекин, Закажано чистење, поставка за Забранети зони	
	Време на полнење	Околу 240 минути	
	Време на чистење (Засновано на дрвен под)	Максимално	Околу 60 минути
		Паметно	Околу 60-90 минути
Нормално		Околу 90 минути	
Wi-Fi врска	Фреквентен опсег	2412 - 2472 MHz	
	Моќност на предавателот(макс.)	20 dBm	

- Со ова, Samsung Electronics, изјавува дека правосмукалната е во согласност со директивата 2014/53/ EU. Целосниот текст на декларацијата за усогласеност од ЕУ е достапна на следната интернет адреса: Официјалната декларација за усогласеност можете да ја најдете на <http://www.samsung.com>, одете во Support (Поддршка) > Search Product Support (Побарајте поддршка за производ) и внесете го името на моделот.
- Времето на полнење и чистење може да се разликуваат во зависност од условите на користење.
- Режимот на прекин, закажаното чистење или забранетите зони може да ги поставите во апликацијата SmartThings.

Објавување за отворен код

Софтверот што се испорачува со овој производ е софтвер со отворен код.

За да добиете изворен код покриен со лиценци што имаат обврска да објавуваат изворен код (на пр. GPL, LGPL... итн.), посетете ја <http://opensource.samsung.com/> и пребарувајте според името на моделот.

Целосниот отворен код можете да го добиете и на физички медиум, како на пример CD-ROM. За тоа ќе се пресметаат минимални трошоци.

Следнава URL http://opensource.samsung.com/opensource/VR9500_0/seq/0 води кон информации за лиценцирање на отворениот код поврзан со овој производ. Оваа понуда важи за секој што ги добил овие информации.



Предупредувања за батеријата



Не смеете сами да ја отстранувате (ниту да се обидувате да ја отстранувате) батеријата што е вградена во овој производ. За да ја замените батеријата, мора да се обратите во сервисен центар или кај независен, квалификуван и професионален сервисер. **Овие инструкции се наменети само за сервисниот центар или независен, квалификуван и професионален сервисер.**

ЗА ВАША БЕЗБЕДНОСТ, НЕ ОБИДУВАЈТЕ СЕ САМИ ДА ЈА ОТСТРАНУВАТЕ БАТЕРИЈАТА ИЛИ ДА ЈА ФРЛАТЕ ВО ОГАН. БАТЕРИЈАТА НЕ СМЕЕТЕ ДА ЈА РАСКЛОПУВАТЕ, КРШИТЕ ИЛИ ДУПЧИТЕ.

Како да ја отстраните батеријата

Мора да го исклучите Jet Bot заради безбедносни причини пред да започнете со расклопувањето.

1

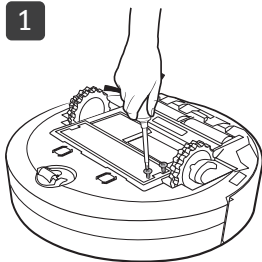

2

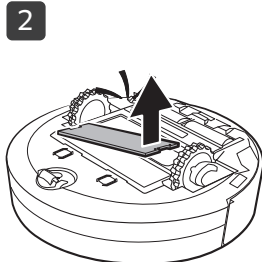

3

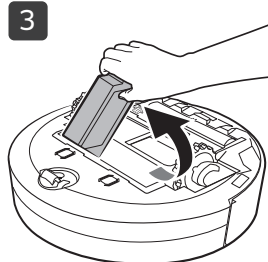

Правилно депонирање на батериите за овој производ

(Важи само за земјите со посебен систем за враќање батерии.)

Ознаките на батеријата, упатството или пакувањето укажуваат дека батеријата во овој производ не треба да се фрла со останатиот отпад од домаќинството. Таму каде што се означени, хемиските симболи Hg, Cd или Pb укажуваат дека батеријата содржи жива, кадмиум или олово над референтните нивоа во ЕС директивата 2006/66.

Батеријата што е вградена во овој производ не е наменета за замена од страна на корисникот. За информации во врска со нејзината замена ве молиме обратете се до вашиот сервисен центар. Не обидувајте се да ја отстранувате батеријата или да ја фрлате во оган. Батеријата не смеете да ја расклопувате, кршите или дупчите. Ако планирате да го фрлите производот, депонијата ќе преземе соодветни мерки за рециклирање на производот, вклучувајќи ја и батеријата.

SAMSUNG



Jet Bot

Manuali i përdorimit

Seria VR30T80****



- Për manualin e plotë, skanimin e kodit QR apo hyrje nga interneti te <https://www.samsung.com>
- Para se ta vini njësinë në punë, lexoni me kujdes udhëzimet.
- Vetëm për përdorim në ambiente të brendshme.



SAMSUNG



• Për përdorimin normal të funksioneve të "Jet Bot", kërkohet lidhja me "SmartThings".

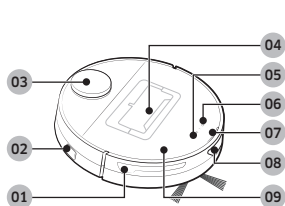

Pjesa e sipërme

- 01 Sensori i pengesave
- 02 Çelësi elektrik
- 03 Sensori "LiDAR"
- 04 Koshi i pluhurave
- 05 Butoni "Fillo/ndalo"
- 06 Butoni i stacionimit (karikimi)
- 07 Treguesi i statusit
- 08 Dritarja e sensorit të stacionimit
- 09 Kapaku i sipërm

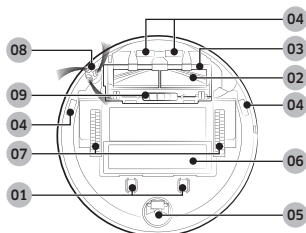

Pjesa e poshtme

- 01 Kunjat e karikimit
- 02 Furça
- 03 Kapaku i furçës
- 04 Sensori i rrëshqitjes
- 05 Ruli
- 06 Kapaku i baterisë
- 07 Rrota drejtuese
- 08 Furça rrotulluese
- 09 Kyçi i kapakut të furçës

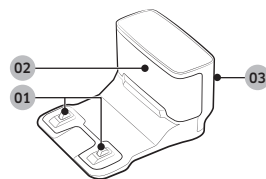

Stacioni

- 01 Terminali i karikimit
- 02 Transmetuesi i sinjalit të karikimit
- 03 Kanali i kordonit elektrik



Aksesorët mund të ndryshojnë në varësi të modeleve.

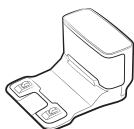

Stacioni

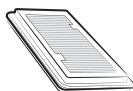

Filtri para motorit: 2 njësi
(Brenda produktit: 1 njësi,
rezervë: 1 njësi)



Furça rrotulluese: 2 njësi
(Brenda produktit: 1 njësi,
rezervë: 1 njësi)



Karikuesi i baterisë/
kordoni elektrik



Shënjesit e kufirit

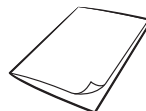

Manuali i përdorimit

Përdorimi dhe mirëmbajtja

A. Instalimi

SHËNIM

- Instaloheni stacionin në një vend ku dyshemeja dhe muri janë të niveluar.
- Nëse kordoni i karikuesit të baterisë është tepër i gjatë për ambientin ku do të instalohet, mbështillenë atë rreth postit të organizimit të kabllove dhe më pas futeni në kanalën e fiksimit në pjesën e pasme të stacionit.

B. Përdorimi i "Jet Bot"

B-1 Karikimi i "Jet Bot"



Karikimi

- Hapni kapakun e sipërm të "Jet Bot" dhe hiqni guarnicionin e bardhë.
- Hiqni permistopin e verdhë bashkëngjitur me çelësin elektrik në anë të "Jet Bot" dhe shtypni çelësin elektrik për ta ndezur "Jet Bot".
- Vendoseni manualisht "Jet Bot" në stacion për të nisur karikimin.
 - Sigurohuni që terminalet e karikimit në "Jet Bot" dhe në stacion të jenë të drejtëvijara.
- Kontrolloni statusin e karikimit.
 - Kur karikimi fillon, treguesi i statusit të "Jet Bot" ndizet (në ngjyrë të kuqe, portokalli ose të verdhë në varësi të ecurisë së karikimit), ai ngrihet gradualisht dhe bëhet i gjelbër kur karikimi përfundon.

Stacionimi (karikimi)

- Mund ta ktheni "Jet Bot" në stacion për t'u karikuar ndërkohë që është duke pastruar.
 - Shtypni [] në "Jet Bot" ose përdorni aplikacionin "SmartThings" për të zgjedhur funksionin e karikimit.

B-2 Fillimi i pastrimit

- Shtypni [] në "Jet Bot" për të filluar pastrimin në modalitetin e pastrimit automatik.
- Shtypni [] në "Jet Bot" për të ndaluar punën gjatë pastrimit.
 - Kur shtypni [], "Jet Bot" kthehet në stacion dhe fillon të karikohet.

C. Pastrimi i "Jet Bot"

Përpara kryerjes së punimeve të mirëmbajtjes, duhet të fikni çelësin elektrik në anë të "Jet Bot".

C-1 Boshatisja dhe pastrimi i koshit të pluhurave

- Hiqni pluhurin nga filtri dhe koshi i pluhurave, pastrojini ato me ujë dhe thajini tërësisht në hije.

C-2 Pastrimi i fuçës

C-3 Pastroni dritaren e sensorit

- Pastroni dritaren e sensorit me një leckë të butë.

C-4 Pastrimi i rrotës drejtuese

C-5 Pastrimi i fuçës rrotulluese

- Mbulojeni fuçën rrotulluese me një leckë të nxehtë me avull për 10 sekonda, më pas pastrojini atë.



- Për metodat e detajuara të përdorimit dhe pastrimit, shihni kodin QR.

Informacione për sigurinë

- Para se ta vini pajisjen në punë, lexojeni tërësisht këtë manual dhe ruajeni për referencë.
- Duke qenë se udhëzimet e mëposhtme të përdorimit mbulojnë modele të ndryshme, karakteristikat e fshesës suaj me korrent mund të ndryshojnë disi nga ato që përshkruhen në këtë manual.

Simbolet e përdorura të kujdesit/ paralajmërimit

PARALAJMËRIM

Tregon se ka rrezik vdekjeje ose lëndimi të rëndë.

KUJDES

Tregon se ka rrezik lëndimi personal ose dëmtimi material.

Simbole të tjera të përdorura

SHËNIM

Tregon se teksti në vijim përmban informacion të rëndësishëm shtesë.

Mospërbushja e këtyre kërkesave mund të dëmtojë pjesët e brendshme të fshesës me korrent dhe ta bëjë garancinë të pavlefshme.

Të përgjithshme

- Mos lejoni që të përdoret si lodër. Kërkohej kujdes i veçantë kur përdoret nga fëmijët ose pranë tyre.
- Përdoreni vetëm siç përshkruhet në këtë manual.
- Mos e përdorni "Jet Bot" ose stacionin nëse janë dëmtuar në ndonjë mënyrë.
- Nëse fshesa me korrent nuk funksionon siç duhet, është rrëzuar, është dëmtuar, është lënë në ambiente të jashtme ose ka rënë në ujë, kthejeni atë në qendrën e kujdesit ndaj klientit.

- Mos e kapni stacionin apo "Jet Bot" nëse i keni duart e lagura.
- Përdoreni vetëm në sipërfaqe të thata dhe në ambiente të brendshme.
- Kjo pajisje mund të përdoret nga fëmijë të moshës 8 vjeç e lart dhe persona me aftësi të reduktuara fizike, ndijore ose mendore, ose me mungesë përvoje dhe njohurish nëse mbikëqyren ose udhëzohen në lidhje me përdorimin e sigurt të pajisjes dhe nëse i kuptojnë rreziqet e mundshme. Fëmijët nuk duhet të luajnë me pajisjen. Fëmijët nuk duhet ta pastrojnë apo të kryejnë mirëmbajtje të fshesës me korrent pa mbikëqyrjen e të rriturve.
- Largoni kordonët e pajisjeve të tjera, në mënyrë që ata të mos ndodhen në zonën që do të pastrohet.
- Mos e përdorni fshesën me korrent në një dhomë ku është duke fjetur një foshnjë apo një fëmijë.
- Mos e përdorni fshesën me korrent në një zonë ku ka qirinjtë të ndezur ose objekte delikate në dysheme.
- Mos e përdorni fshesën me korrent në një dhomë ku ka qirinjtë të ndezur mbi mobilie, me të cilat fshesa me korrent mund të përplasat aksidentalisht.
- Mos i lejoni fëmijët të ulen mbi fshesën me korrent.
- Mos e përdorni fshesën me korrent mbi një sipërfaqe të lagur.
- Për të shmangur rrezikun, nëse kordoni elektrik është dëmtuar, ai duhet zëvendësuar nga prodhuesi, nga agjenti i shërbimit ose nga një person me kualifikim të ngjashëm.
- Për informacion rreth zotimeve mjedisore të "Samsung" dhe detyrimeve rregullatore specifike për produktin, p.sh. REACH (WEEE, bateritë), vizitoni: [samsung.com/uk/aboutsamsung/samsungelectronics/corporatecitizenship/data_corner.html](https://www.samsung.com/uk/aboutsamsung/samsungelectronics/corporatecitizenship/data_corner.html)

Informacione për sigurinë

Stacioni

- Mos e modifikoni spinën e polarizuar për ta përshtatur me prizë të papolarizuar apo me kordon zgjatues.
- Mos e përdorni në ambiente të jashtme apo në sipërfaqe të lagura.
- Hiqeni stacionin nga priza kur nuk është në përdorim dhe përpara kryerjes së mirëmbajtjes.
- Përdorni vetëm stacionin e ofruar nga prodhuesi për karikimin.
- Mos e përdorni me kordon ose spinë të dëmtuar, ose me prizë elektrike të lirshme.
- Mos e tërhiqni dhe mos e mbani nga kordoni, mos e përdorni kordonin si dorezë, mos e mbyllni derën sipër kordonit dhe mos e tërhiqni kordonin duke e prekur te skajet ose te këndet e mprehta. Mbajeni kordonin larg sipërfaqeve të nxehta.
- Mos përdorni kordonë zgjatues ose priza me kapacitet të papërshtatshëm përçimi të korrentit.
- Mos e hiqni nga priza duke e tërhequr nga kordoni. Për ta hequr nga priza, kapeni nga spina dhe jo nga kordoni.
- Mos i deformoni dhe mos i digjni bateritë, pasi mund të shpërthejnë në temperatura të larta.
- Mos u mundoni ta hapni stacionin. Riparimet duhet të kryhen vetëm nga një qendër e kualifikuar e kujdesit ndaj klientit.
- Mos e ekspozoni stacionin ndaj temperaturave të larta ose mos e lejoni që stacioni të bjerë në kontakt me lagështi të çfarëdo lloji.
- Mos i karikoni bateritë e pakarikueshme me stacionin.

Jet Bot

- Mos fshini objekte të forta ose të mprehta, si p.sh. xhama, thonj, vida, monedha etj.
- Mos e përdorni pa vendosur filtër. Kur jeni duke kryer mirëmbajtjen e njësisë, mos i futni asnjëherë gishtat ose objekte të tjera në follenë e ventilimit, pasi pajisja mund të ndizet aksidentalisht.
- Mos vendosni objekte te vrimat. Mos e përdorni me vrima të bllokuara; mbajini vrimat të pastra nga pluhuri, fijet, qimet dhe nga çdo gjë tjetër që mund të reduktojë qarkullimin e ajrit.
- Mos fshini materiale toksike (zbardhues klori, amoniak, pastrues tubash etj.).
- Mos fshini asgjë që është duke u djegur ose që nxjerr tym, si p.sh. cigaret, shkrepëset ose hirin e nxehtë.
- Mos e përdorni për të fshirë lëndë të djegshme ose të ndezshme si benzina ose në zona ku mund të jenë të pranishme lëndë të tilla.
- Gjithashtu, mos e përdorni në:
 - Vende me qirinj ose abazhurë tryeze në dysheme.
 - Vende me zjarr të pambikëqyrrur (zjarr ose prush).
 - Vende me alkool të distiluar, hollues, tavlla me cigare të ndezura etj.
- Mos e përdorni "Jet Bot" në hapësira të mbyllura e të mbushura me avuj të çliruar nga bojërat me bazë vaji, holluesit e bojës, substancat kundër molave, pluhurat e djegshëm ose avuj të tjerë shpërthyes apo toksikë.
- Rrjedhjet nga pilot e baterisë mund të ndodhin në kushte ekstreme përdorimi ose temperature. Nëse lëngu ju bie mbi lëkurë, lajeni shpejt me ujë. Nëse lëngu ju bie në sy, shpëlajini menjëherë me ujë të pastër për së paku 10 minuta. Kërkoni ndihmë mjekësore.

Informacione për sigurinë

Në lidhje me energjinë

PARALAJMËRIM

- Parandaloni çdo rrezik goditjeje elektrike ose zjarri.
 - Mos e dëmtoni kordonin elektrik.
 - Mos e tërhiqni kordonin elektrik shumë fort dhe mos e prekni spinën elektrike me duar të lagura.
 - Mos përdorni burim energjie me tension të ndryshëm nga tensioni nominal i karikuesit dhe gjithashtu mos përdorni prizë të shumëfishtë për të furnizuar me energji disa pajisje në të njëjtën kohë. (Mos e lini kordonin në mënyrë të shkujdesur në dysheme.)
 - Mos përdorni spinë apo kordon elektrik të dëmtuar ose prizë elektrike të lirshme.
- Pastroni pluhurin ose ndonjë lëndë të huaj te kunji dhe te pjesa e kontaktit e spinës elektrike.
 - Ka rrezik goditjeje elektrike ose avarie.

Përpara përdorimit

PARALAJMËRIM

- Mos e përdorni "Jet Bot" pranë një ngrohësi apo materialeve të djegshme.
 - Mos e përdorni "Jet Bot" pranë zjarrit apo flakëve, si p.sh. ngrohëseve të lëvizshme, qirinjve, llambave të tryezës, vatrave etj. apo në vende ku ka materiale të djegshme, si p.sh. benzinë, alkool, hollues etj.
- Për të parandaluar përplasjen, sigurohuni që të mos ketë objekte të rrezikshme përreth zonës së pastrimit të "Jet Bot" dhe shkëputni ngrohëset elektrike apo ventilatorët.
 - "Jet Bot" mund të dëmtohet ose të pësojë avari.

- "Jet Bot" synohet për përdorim shtëpiak, prandaj mos e përdorni në papafingo, bodrum, magazinë, ndërtesa industriale, ambiente të jashtme, vende me lagështirë (si p.sh. banjë, lavanderi), mbi tavolina apo rafte.
 - "Jet Bot" mund të dëmtohet ose të pësojë avari.
- Vendosni shënjesit e kufirit në vende nga ku "Jet Bot" mund të bjerë, si p.sh. shkallë apo parmakë për të parandaluar dëmtimin e produktit ose lëndimin.
 - Për arsye sigurie, mbajeni sensorin e rrëshqitjes gjithmonë të pastër.
- Sigurohuni që "Jet Bot" të mos thithë apo bjerë në kontakt me asnjë lloj lëngu (ujë, pije, papastërti etj.).
 - "Jet Bot" mund të dëmtohet rëndë dhe mund të ndotë edhe zona të tjera nëse rrotat kalojnë nëpër lëngje.
- Mos derdhni lëngje mbi stacion.
 - Ka rrezik zjarri ose goditjeje elektrike.
- Mos e përdorni stacionin për qëllime të tjera të ndryshme nga ato për të cilat është synuar.
 - Ka rrezik zjarri ose dëmtimi të rëndë të stacionit.
- Për sigurinë tuaj, mbajeni gjithmonë të pastër sensorin e rrëshqitjes.
- Duke qenë se instalimi me valë mund të shkaktojë radio interferencë, ai nuk mund të ofrojë shërbime në lidhje me sigurinë e njerëzve.

KUJDES

- Vendosni koshin e pluhurave para përdorimit të "Jet Bot".
- Gjatë instalimit të stacionit, mos e lini kordonin në mënyrë të shkujdesur në dysheme sepse "Jet Bot" mund të ngatërrohet në të.

Informacione për sigurinë

- Për të pastruar të gjitha zonat në shtëpi, hapni të gjitha dhomat dhe caktoni zonat e ndaluara me aplikacionin "SmartThings" ose, për siguri, vendosni shënjesit e kufirit në vendet ku "Jet Bot" mund të dëmtohet, si p.sh. te dera kryesore, veranda, tualeti dhe shkallët.
- Për karikim të saktë automatik, ndiqni këto rekomandime.
 - Vendoseni gjithmonë në prizë stacionin.
 - Instalojeni stacionin aty ku "Jet Bot" mund ta gjejë lehtësisht.
 - Mos lini objekte përpara stacionit.
- Mos e përdorni "Jet Bot" në dysheme të zeza.
 - "Jet Bot" mund të mos funksionojë normalisht.
- Mos vendosni objekte brenda distancës 0,5 m nga të dyja anët e stacionit ose 1 m nga ana e përparme e tij.
- Sigurohuni që sipërfaqja e kontaktit të karikimit të stacionit të mos jetë e dëmtuar ose të mos ketë lëndë të huaja sipër.
- Për zonat shumë të ulëta ku "Jet Bot" mund të ngeçë, caktoni zonat e ndaluara me aplikacionin "SmartThings" ose vendosni shënjesit e kufirit për të parandaluar futjen e "Jet Bot".
- Mos e instaloni stacionin në një zonë me dysheme të errët.
 - Nëse dyshemeja përreth stacionit është e errët, pengohet rikarikimi.
- Përpara pastrimit, hiqni pengesat që mund të pengojnë lëvizjen e "Jet Bot" (si p.sh. shilarësi ose rrëshqitëset e fëmijëve për ambiente të brendshme).
- Mos e përdorni "Jet Bot" në vende më të ngushta se rrezja e tij e rrotullimit prej 0,5 m ose më pak.
- Përpara përdorimit të "Jet Bot", hiqni objektet që mund të thyhen, si p.sh. xhama, korniza, pasqyra dhe sende prej porcelani, në mënyrë që "Jet Bot" të punojë pa ndërprerje.
- Nëse furça apo kapaku i furçës nuk është montuar siç duhet, dyshemeja mund të gërvishet ose produkti mund të pësojë avari.
- Përdorni të dyja duart për ta mbajtur produktin.
- Mos e vendosni stacionin në një vend ku ka lëvizje të shpeshta të njerëzve, në hyrje apo kalime të ngushta.
 - Njerëzit mund të pengohen dhe të lëndohen ose produkti mund të dëmtohet.
- Mos e shtyni stacionin.

Gjatë përdorimit

PARALAJMËRIM

- Nëse "Jet Bot" lëshon tinguj jonormalë, aroma ose tym, fikni menjëherë çelësin elektrik të "Jet Bot" dhe kontaktoni qendrën e shërbimit.

KUJDE

- Përdorimi i "Jet Bot" në tapet të trashë mund të dëmtojë si "Jet Bot", ashtu edhe tapetin.
 - "Jet Bot" nuk mund të kalojë mbi një tapet me fibra më të gjata se 2 cm.
- Mos e përdorni "Jet Bot" mbi tavolina ose sipërfaqe të tjera të larta.
 - Ka rrezik dëmtimi nëse ai rrezohet.
- "Jet Bot" mund të përplasat me karriget ose këmbët e tavolinës, ndaj zhvendosini ato për pastrim më të shpejtë dhe efikas.
- Kur "Jet Bot" është në punë, mos e ngrini dhe mos e zhvendosni atë në një zonë tjetër.
- Mos e mbani "Jet Bot" nga rrotat drejtuese kur e zhvendosni atë në një zonë tjetër.
- Mos vendosni objekte mbi "Jet Bot", pasi mund të shkaktojë avari në sensorin "LiDAR" ose në "Jet Bot".
- Hiqni menjëherë letrat e mëdha ose qeset plastike kur përdorni "Jet Bot", pasi ato mund të bllokojnë vrimën e hyrjes.

Informacione për sigurinë

- Mos u shtrini pranë "Jet Bot" kur ai është duke punuar.
 - Mund t'ju ngecin flokët në furçën elektrike dhe mund të lëndoheni.
- Mos i lejoni fëmijët të luajnë me "Jet Bot".
- Sigurohuni që flokët, gishtat dhe rrobat të mos ngecin në furçën rrotulluese ose në rrotat drejtuese.
- Mos i lejoni fëmijët të ulen mbi "Jet Bot" dhe mos vendosni objekte mbi të.
- Lini më shumë se 3 cm hapësirë nga pragu i brendshëm i vendosur në hyrje. Përndryshe, fshesa robotike mund ta kapërcejë atë dhe të dalë jashtë.
- Mbajeni gjithmonë të pastër dritaren e sensorit të pengesave dhe të sensorit të rrëshqitjes.
 - Nëse grumbullohen lëndë të huaja, sensorët mund të pësojnë avari.
- Mos e ruani "Jet Bot" në automjet.
- Tregohuni të kujdesshëm që sensorit "LiDAR" të mos ekspozohet ndaj dritës së drejtpërdrejtë, si p.sh. dritës së diellit, dritës infrakuqe etj.
 - Drita e drejtpërdrejtë mund të ndikojë në rendimentin e sensorit "LiDAR".
- Kur mbani "Jet Bot", kini kujdes që të mos ju bjerë.
 - Goditja nga rënia mund të ndikojë në funksionimin apo në rendimentin e sensorit "LiDAR".
- Mos e shikoni pjesën transmetuese (laserin) të sensorit rrotullues "LiDAR" horizontalisht.
- Kini kujdes të mos futni ndonjë send, si p.sh. shkop kinez në sensorin rrotullues "LiDAR". Përndryshe, sensorit "LiDAR" mund të mos funksionojë normalisht ose të pësojë avari.
- Përpara se të pastroni, hiqni objektet e lehta dhe më të shkurtra se 9 cm nga dyshemeja, pasi "Jet Bot" mund t'i shtyjë ose ato mund të ngecin në furçën rrotulluese apo në rrotat drejtuese të "Jet Bot". ("Jet Bot" mund t'i diktojë objektet e fiksuara kur parakolpi i tij shtypet, dhe i shmang ato.)
- Nëse mbi dysheme ka vaj, si p.sh. vaj gatimi, "Jet Bot" mund të mos lëvizë pasi dyshemeja është e rrëshqitshme. Hiqni vajin përpara se të pastroni me "Jet Bot".

Pastrimi dhe mirëmbajtja

PARALAJMËRIM

- Nëse kordoni elektrik dëmtohet, kontaktoni qendrën e shërbimit për ta ndërruar nga një riparues i kualifikuar.
 - Ka rrezik zjarri ose goditjeje elektrike.
- Kur ndërroni bateritë, kontaktoni qendrën e shërbimit të "SAMSUNG Electronics".
 - Përdorimi i baterive nga produkte të tjera mund të shkaktojë avari.
- Kini kujdes dhe mos e vendosni gishtin në sensorin rrotullues "LiDAR". Përndryshe, mund të lëndoni gishtin.

KUJDES

- Parandaloni dëmtimet e "Jet Bot" duke zbatuar udhëzimet e mëposhtme.
 - Mos e pastroni "Jet Bot" duke spërkatur ujë direkt mbi të ose duke përdorur substanca të avullueshme, si p.sh. benzinë, hollues ose alkoool për ta pastruar atë.
- Mos e çmontoni ose riparoni "Jet Bot". Kjo duhet bërë vetëm nga një riparues i kualifikuar.

Shënime dhe masa paraprake

Instalimi

SHËNIM

- Nëse zona e pastrimit ka dysheme prej druri, këshillohet instalimi i stacionit në drejtim të damarëve të dyshemeve prej druri.
- Nëse çelësi elektrik është i fikur, "Jet Bot" nuk do të karikohet edhe nëse është i stacionuar në stacion.
- Mbajeni stacionin gjithmonë ndezur.
 - Nëse stacioni nuk furnizohet me energji, "Jet Bot" nuk mund ta gjejë atë dhe nuk mund të karikohet automatikisht.
 - Nëse "Jet Bot" lihet i shkëputur nga stacioni, bateria do të shkarkohet vetvetiu.
- Mos i vendosni shënjesuesit e kufirit në formën (----).
 - "Jet Bot" mund të mos e diktojë atë dhe mund ta kalojë kufirin.

Karikimi

SHËNIM

- Nëse bateria mbinxehet gjatë karikimit, për karikimin mund të duhet më shumë kohë.
- Kur karikimi automatik nuk funksionon, veproni si më poshtë:
 - Fikeni çelësin elektrik (në anë të "Jet Bot") dhe ndizeni atë përsëri.
 - Shkëputeni spinën e stacionit dhe vendoseni atë përsëri në prizë.
 - Hiqeni stacionin nga priza dhe kontrolloni nëse ka lëndë të huaj në kunjat karikuese dhe pastrojini kunjat karikuese të "Jet Bot" dhe të stacionit me një leckë të thatë ose rrobë të vjetër.
 - Kontrolloni nëse pranë stacionit ka pengesa, si objekte reflektuese, karrige etj.

- Nëse "Jet Bot" lihet i shkëputur nga stacioni, bateria do të shkarkohet vetvetiu.
 - Përpiquni ta mbani "Jet Bot" në karikim te stacioni. (Sidoqoftë, fikeni çelësin elektrik dhe lëreni stacionin të hequr nga priza kur planifikoni të largoheni nga shtëpia për periudha të gjata, si p.sh. kur shkoni në udhëtime pune, me pushime etj.)

Përdorimi

SHËNIM

- Gjatë pastrimit, "Jet Bot" mund të ngecë në pragjet e derës së hyrjes ose verandës etj.
 - Për të rinisur punën, fikni çelësin elektrik, zhvendoseni "Jet Bot" në një zonë ku mund të lëvizë lirshëm dhe rindizeni.
- Në një zonë të errët, "Jet Bot" mund të mos i dallojë objektet.
 - Përpara pastrimit, hiqni pengesat në dysheme.
- "Jet Bot" nuk mund t'i pastrojë plotësisht zonat ku nuk mund të hyjë, si p.sh. hapësirat e vogla midis këndit, midis divaneve ose mureve etj.
 - Përdorni një mjet tjetër pastrimi për t'i pastruar ato rregullisht.
- "Jet Bot" nuk mund të pastrojë grumbuj papastërtie, ndaj një pjesë e tyre mund të mbetet në dysheme edhe pas pastrimit.
 - Përdorni një mjet tjetër pastrimi për t'i pastruar ato rregullisht.
- Pasi të fikni "Jet Bot", prisni pak dhe më pas ndizeni atë për një rindezje normale.

Shënime dhe masa paraprake

Pastrimi dhe mirëmbajtja

SHËNIM

- Nëse e keni larë me ujë koshin e pluhurit dhe filtrin
 - Koshi i pluhurit: Thajeni ujin plotësisht.
 - Filtri: Thajeni plotësisht në hije para se ta përdorni.

KUJDES

- Bëni kujdes me gishtat kur të montoni apo çmontoni filtrin, pasi mund t'ju ngecin në vrimën e hyrjes të koshit të pluhurit.
- Për të shmangur bllokimet nga lëndë të huaja, mos e lini "Jet Bot" të mbledhë kruajtëset e dhëmbëve, të veshëve etj.
- Nëse lëndët e huaja hiqen me vështirësi nga furça, kontaktoni një qendër të autorizuar shërbimi të "SAMSUNG".
- Meqenëse furça fshin papastërtitë nga dyshemeja gjatë pastrimit, në të mund të ngecin lëndë të huaja, si fije të holla dhe të gjata, qime të gjata etj. Për rezultate më të mira pastrimi, kontrollojeni dhe pastrojeni rregullisht.
- Fikeni "Jet Bot" përpara se të pastroni ose të kryeni punime mirëmbajtjeje.
- Nëse furça apo kapaku i saj nuk është montuar siç duhet pas kryerjes së punimeve të mirëmbajtjes, dyshemeja mund të gërvishtet ose produkti mund të pësojë avari. Prandaj, montojini ato siç duhet duke kontrolluar metodën e mirëmbajtjes.

Përdorimi i baterisë

SHËNIM

- Kur blini një bateri, kontrolloni logon e "SAMSUNG" (**SAMSUNG**) të vendosur në bateri dhe emrin e modelit, më pas kontaktoni qendrën e shërbimit.
- Kjo bateri shërben vetëm për "Jet Bot" të "SAMSUNG Electronics". Mos e përdorni për produkte ose qëllime të tjera.
- Mos e çmontoni apo modifikoni baterinë.
- Mos e hidhni baterinë në zjarr dhe mos e nxehni.
- Mos lidhni objekte metalike në kontaktet e karikimit (+, -).
- Mbajeni baterinë në ambiente të brendshme (në 0°C~40°C).
- Në rast se bateria pëson avari, mos e çmontoni vetë. Kontaktoni qendrën më të afërt të shërbimit të "SAMSUNG".
- Teksa bateria përdoret për një kohë të gjatë, koha a karikimit të baterisë dhe koha e përdorimit zvogëlohet. Në këtë rast, kontaktoni një qendër shërbimi dhe ndërrojeni atë me një bateri të re.
- Mos e çmontoni baterinë vetë dhe sigurohuni që të mos ndodhë qark i shkurtër i poleve +, -.
- Kur ka rrjedhje të baterisë, sigurohu që lëngu mos të bjerë në kontakt me lëkurën apo sytë tuaj.

Aplikacioni "SmartThings"

Aplikacioni "SmartThings" përputhet vetëm me modelet që kanë funksion "Wi-Fi". Nëse nuk keni një rrugëzues "Wi-Fi", nuk mund ta përdorni aplikacionin "SmartThings".

Shkarkimi i aplikacionit "SmartThings"

- Shkarkoni dhe instaloni aplikacionin "SmartThings" nga dyqanet ("Google Play Store", "Apple App Store" ose "SAMSUNG Galaxy Store"). Për të gjetur aplikacionin, përdorni fjalën kyçe "SmartThings".

SHËNIM

- "SmartThings" është i papajtueshëm me disa tableta dhe pajisje celulare.
 - Rekomandohet [Android] 7.0 e lart (të paktën 2 GB RAM).
 - Nëse funksioni "Smart View (Pamja inteligjente)" i celularit "Galaxy" nuk mbështetet, nuk mund ta shkarkoni aplikacionin "SmartThings".
- Disa "iPad" dhe pajisje celulare mund të mos mbështeten.
 - Mbështetet [iOS 12.0] e lart/"iPhone 6s" e lart.
- Vizitoni "Play Store" ose "App Store" për të parë nëse pajisja juaj celulare është e pajtueshme me "SmartThings".
- Veçoritë e mbështetura mund të ndryshojnë pa njoftim paraprak.
- Politika e përditësimit të aplikacionit në versionin ekzistues të sistemit operativ për aplikacionin "SmartThings" dhe funksionet që mbështet aplikacioni mund të ndërpriten për arsye përdorimi ose sigurie.

Konfigurimi i llogarisë së "SAMSUNG"

- Përpara se të përdorni aplikacionin "SmartThings" duhet të identifikoheni në llogarinë e "SAMSUNG".
- Për të konfiguruar llogarinë e "SAMSUNG", mund të ndiqni udhëzimet e ofruara nga aplikacioni "SmartThings".

- Përndryshe, nëse keni celular inteligjent "SAMSUNG", mund ta shtoni llogarinë e "SAMSUNG" në aplikacionin e cilësimeve të celularit. Më pas, do të identifikoheni automatikisht në llogarinë e "SAMSUNG" dhe mund të përdorni aplikacionin "SmartThings".

Regjistrimi i një pajisjeje me aplikacionin "SmartThings"

- 1 Lidhni celularin inteligjent me rrugëzuesin me valë.**
 - Nëse celulari inteligjent nuk është lidhur, ndizni "Wi-Fi" në "aplikacionin e cilësimeve" dhe zgjidhni rrugëzuesin me valë me të cilin dëshironi të lidhni.
 - Kaktoseni celularin inteligjent që të përdorë vetëm "Wi-Fi" dhe lidhni një pajisje.
- 2 Hapni aplikacionin "SmartThings" në celularin inteligjent.**
- 3 Nëse shfaqet një dritare që thotë se është gjetur një pajisje e re, prekni "ADD NOW".**
 - Nëse dritarja kërcyese nuk shfaqet, shtoni një pajisje duke zgjedhur kategorinë "Pajisje për shtëpi" → "Pastrues robotik" dhe "Jet Bot" për ta lidhur.
 - Nëse skanoni kodin QR të "SmartThings" të vendosur në "Jet Bot", mund ta lidhni "Jet Bot" më lehtë.
- 4 [Android] Lidhja me pajisjen do të vazhdojë automatikisht.**
 - [iOS] Hapni aplikacionin e cilësimeve dhe zgjidhni "[vacuum]_E30AJT***" në listën e "Wi-Fi".
- 5 Kryeni autentikimin në momentin që udhëzoheni.**
- 6 [Android] Lidhja me rrugëzuesin me valë do të vazhdojë automatikisht.**
 - [iOS] Hapni aplikacionin e cilësimeve dhe zgjidhni rrugëzuesin me valë në listën e "Wi-Fi".
- 7 Kur regjistrimi i produktit të ketë përfunduar, do të shtohet karta e pajisjes "Jet Bot".**

Aplikacioni "SmartThings"

Funksionet e aplikacionit "SmartThings"

Klasifikimi	Funksionet	Shpjegimi
Monitorimi	Raporti i pastrimit	<ul style="list-style-type: none">Mund të kontrolloni rezultatet e pastrimit të fundit.Mund të kontrolloni historikun e 50 pastrimeve të fundit.
	Staciono	<ul style="list-style-type: none">Mund të ndaloni pastrimin dhe ta ktheni "Jet Bot" në stacion.
Kontrollo	Pezullo	<ul style="list-style-type: none">Mund ta ndaloni ose rifilloni pastrimin.
	Modaliteti i pastrimit	<ul style="list-style-type: none">Mund të caktoni modalitetin e pastrimit që dëshironi.
	Funksionet e pastrimit	<ul style="list-style-type: none">Mund të caktoni funksione të ndryshme pastrimi.<ul style="list-style-type: none">Për disa funksione, fillimisht duhet të krijoni një hartë.Për pastrimin e dhomës dhe pastrimin zonal, mund të zgjidhni vetëm një prej tyre dhe cilësimi i parazgjedhur është "Të gjitha" (të gjitha dhomat).Kur "Jet Bot" është në modalitetin e pastrimit të dhomës ose të pastrimit zonal, ai mund të kalojë në një zonë të pazgjedhur për të shkuar në vendin e pastrimit ose për t'u karikuar.
	Plani	<ul style="list-style-type: none">Mund ta filloni pastrimin e caktuar në kohën e planifikuar.
Cilësimi	Modaliteti i tingullit	<ul style="list-style-type: none">Udhëzimet zanore mund t'i caktoni në [Zëri], [Efekti zanor] ose [Pa zë].
	Gjuha	<ul style="list-style-type: none">"Jet Bot" mbështet 14 gjuhë.
	Volumi	<ul style="list-style-type: none">Mund të kontrolloni volumin e udhëzimeve zanore.
	Modaliteti joaktiv	<ul style="list-style-type: none">Në kohën e caktuar, "Jet Bot" ndalon pastrimin dhe kthehet në stacion.<ul style="list-style-type: none">Mund të filloni të pastrojnë gjatë modalitetit joaktiv.
	Gjeni fshesën robotike	<ul style="list-style-type: none">"Jet Bot" lëshon një tingull në mënyrë që përdoruesi të mund ta gjejë atë.

Aplikacioni "SmartThings"

Klasifikimi	Funksionet	Shpjegimi
Njoftim	Pastrimi përfundoi	<ul style="list-style-type: none">• Kur pastrimi përfundon, mund të merrni një njoftim për përfundimin e pastrimit.
	Njoftim kontrolli	<ul style="list-style-type: none">• Mund të merrni një njoftim nëse "Jet Bot" duhet të kontrollohet.
Menaxhoni hartat	Zonat e ndaluara	<ul style="list-style-type: none">• Mund të caktoni një zonë ku nuk dëshironi që "Jet Bot" të pastrojë.- Mund të krijoni maksimumi 15 zona.
	Modifikoni hartën	<ul style="list-style-type: none">• Mund të ndani ose të kombinoni dhoma në hartën e krijuar.• Mund të ndryshoni emrin e një dhome.
	Rivendosni hartën	<ul style="list-style-type: none">• Rivendosni hartën e ruajtur.

Zgjidhja e problemeve

Shenja treguese	Lista e verifikimit
"Jet Bot" nuk punon fare.	<ul style="list-style-type: none">• Kontrolloni nëse çelësi elektrik është i ndezur.• Kontrolloni nëse treguesi i statusit është i ndezur.• Kontrolloni nëse bateria e "Jet Bot" është shkarkuar.<ul style="list-style-type: none">- Kur treguesi i statusit të "Jet Bot" bëhet i kuq dhe qëndron i tillë, vendoseni atë manualisht në stacion për ta karikuar.• Kur e karikoni manualisht "Jet Bot" për shkak se bateria i është shkarkuar plotësisht, butonat e tij nuk funksionojnë. Pasi të jetë karikuar pjesërisht (rreth 10-20 minuta më vonë), treguesi i statusit ndizet dhe butonat funksionojnë përsëri.
"Jet Bot" ka ndaluar gjatë pastrimit.	<ul style="list-style-type: none">• Kur treguesi i statusit të "Jet Bot" bëhet i kuq dhe qëndron i tillë, vendoseni atë manualisht në stacion për ta karikuar.• Kur "Jet Bot" ndalohet nga pengesa, si p.sh. kordonë, pengesa, pragje, një vend i ngritur etj., ngrijeni dhe largojeni nga pengesa.<ul style="list-style-type: none">- Nëse në rrotën drejtuese ngecin leckë ose fije, fikni çelësin elektrik dhe hiqeni leckën ose fijen përpara se ta përdorni përsëri.• Kontrolloni nëse janë caktuar zona të ndaluara.
Fuqia thithëse është e dobët.	<ul style="list-style-type: none">• Kur ka shumë pluhur në koshin e pluhurave, fuqia thithëse mund të dobësohet. Fikni çelësin elektrik dhe boshatisni koshin e pluhurave.• Nëse furça në pjesën e poshtme të "Jet Bot" bllokohet nga lëndë të huaja, fikni çelësin elektrik dhe hiqni lëndën e huaj nga furça.• Kur zhurma rritet papritur, fikni çelësin elektrik dhe boshatisni koshin e pluhurave.
"Jet Bot" nuk mund të gjejë stacionin.	<ul style="list-style-type: none">• Kontrolloni nëse ka ndërprerje të energjisë ose nëse spina nuk është futur në prizë.• Hiqni pengesat rreth stacionit të cilat mund të pengojnë kthimin e "Jet Bot" te stacioni.• Kur në terminalet e karikimit ka lëndë të huaja, kjo mund të ndikojë në karikim. Pastrojeni terminalin nga lëndë e huaj.
"Jet Bot" nuk e dikton shënjesin e kufirit dhe e kalon kufirin.	<ul style="list-style-type: none">• Sigurohuni që shënjesit e kufirit të jenë vendosur në formën (□) 15 cm përpara vendeve ku "Jet Bot" nuk duhet të kalojë.

Specifikimet e produktit

[Njësia: mm]

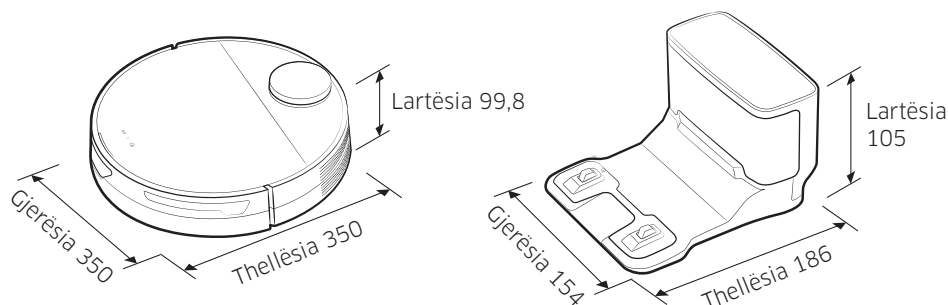

Shqip

Klasifikimi	Zërat	Seria VR30T80****	
Specifikimet mekanike	Pesha	3,4 kg	
	Metoda e pastrimit	Njohja e vendndodhjes përmes "LiDAR"	
	Metoda me buton e "Jet Bot"	Me prekje	
Specifikimet elektrike	Konsumi i energjisë së "Jet Bot"	60 W (pastrimi zonal)	
	Specifikimet e baterisë	Me jone litiumi 21,9 V/52,56 Wh	
Pjesë pastrimi	Lloji i karikimit	Karikim automatik/Karikim manual	
	Funksionet e pastrimit	Pastrimi automatik, pastrimi i dhomës, pastrimi zonal	
	Funksione shtesë	Modaliteti i kursimit të energjisë, modaliteti joaktiv, pastrimi i planifikuar, cilësimi i zonave të ndaluara	
	Koha e karikimit	Rreth 240 minuta	
	Koha e pastrimit (për dyshemenë prej druri)	Maksimal	Rreth 60 minuta
		Inteligjent	Rreth 60-90 minuta
Normale		Rreth 90 minuta	
Wi-Fi	Diapazoni i frekuencave	2412-2472 MHz	
	Fuqia e transmetuesit (Maks.)	20 dBm	

- Nëpërmjet këtij dokumenti, "Samsung Electronics" deklaron që fshesa me korrent është në përputhje me Direktivën 2014/53/BE. Teksti i plotë i deklaratës së pajtueshmërisë së BE-së disponohet në adresën e mëposhtme në internet: Deklarata zyrtare e pajtueshmërisë mund të gjendet në <http://www.samsung.com>, duke vizituar "Mbështetja teknike > Kërko mbështetje për produktet" dhe duke dhënë emrin e modelit.
- Koha e karikimit dhe pastrimit mund të ndryshojnë në varësi të kushteve të përdorimit.
- Ju mund të caktoni modalitetin joaktiv, pastrimin e planifikuar, zonat e ndaluara në aplikacionin "SmartThings".

Njoftim për softuerët me burim të hapur

Produkti përmban softuer me burim të hapur.

Për të përftuar kodin e burimit që mbulohet nga licenca të cilat kanë detyrimin të publikojnë kodin e burimit (p.sh. GPL, LGPL... etj.), vizitoni faqen e internetit <http://opensource.samsung.com/> dhe kontrolloni sipas emrit të modelit.

Mund dhe të përftoni kodin e plotë përkatës burimor në një pajisje fizike, si p.sh. "CD-ROM"; kundrejt një pagese minimale.

Adresa e mëposhtme e URL-së, http://opensource.samsung.com/opensource/VR9500_0/seq/0, ju çon në faqen e informacionit për licencën e softuerit me burim të hapur të këtij produkti. Kjo ofertë është e vlefshme për cilindo që merr këtë informacion.



Paralajmërimi rreth baterisë



PARALAJMËRIM

Nuk duhet ta hiqni vetë (ose tentoni ta hiqni) baterinë e integruar në këtë produkt. Për të ndërruar baterinë, duhet të kontaktoni ofruesin e shërbimit ose ndonjë teknik të kualifikuar të pavarur. **Këto udhëzime janë përgatitur për përdorimin ekskluziv të ofruesit të shërbimit apo të teknikut të kualifikuar të pavarur.**

PËR SIGURINË TUAJ, MOS TENTONI TA HIQNI VETË BATERINË APO TA HIDHNI NË ZJARR. MOS E ÇMONTONI, SHTYPNI APO SHPONI BATERINË.

Mënyra e heqjes së baterisë

Përpara çmontimit, duhet ta fikni "Jet Bot" për sigurinë tuaj.

1

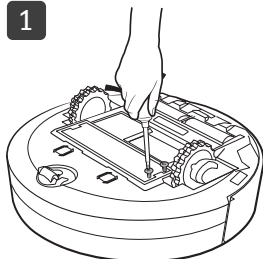

2

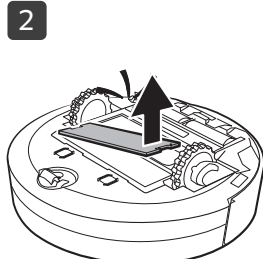

3

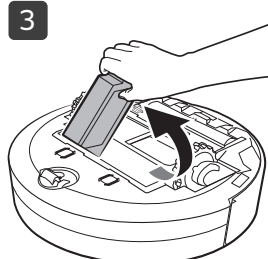

Eliminimi siç duhet i baterive të produktit

(Vlen për shtetet me sisteme të ndara të kthimit të baterive.)

Shënimi në bateri, në manual ose mbi ambalazh tregon se bateria e këtij produkti nuk duhet të hidhet bashkë me mbeturinat e tjera të shtëpisë. Simbolet kimike Hg, Cd ose Pb, aty ku janë të shënuara, tregojnë që bateria përmban merkur, kadmium ose plumb mbi nivelet e referencës së Direktivës KE 2006/66.

Bateria e vendosur në këtë produkt nuk mund të ndërrohet nga përdoruesi. Për informacione rreth ndërrimit të saj, kontaktoni ofruesin e shërbimit. Mos tentoni ta hiqni baterinë ose ta hidhni në zjarr. Mos e çmontoni, shtypni apo shponi baterinë. Nëse synoni ta hidhni produktin, vendi i grumbullimit të mbeturinave do të marrë masat a duhura për riciklimin dhe trajtimin e produktit, përfshirë baterinë.

SAMSUNG



Jet Bot

Manual de utilizare

Seria VR30T80****



- Pentru manualul complet, scanați codul QR sau accesați-l online la <https://www.samsung.com>
- Citiți cu atenție aceste instrucțiuni înainte de a pune aparatul în funcțiune.
- Destinat exclusiv utilizării în interior.



SAMSUNG



- Pentru utilizarea normală a funcțiilor aspiratorului Jet Bot, este necesară conexiunea la aplicația SmartThings.

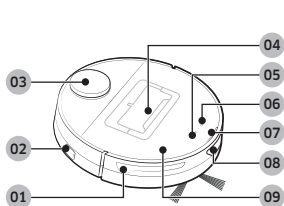

Partea superioară

- 01 Senzor pentru obstacole
- 02 Întrerupător de alimentare
- 03 Senzor LiDAR
- 04 Recipient pentru praf
- 05 Butonul de pornire/oprire
- 06 Butonul de andocare (reîncărcare)
- 07 Indicator de stare
- 08 Fereastra senzorului de andocare
- 09 Capacul superior

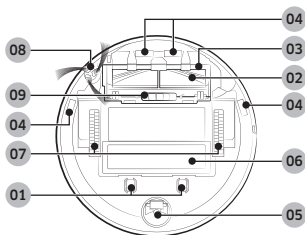

Partea inferioară

- 01 Pin de încărcare
- 02 Perie
- 03 Capacul periei
- 04 Senzor de pantă
- 05 Rola
- 06 Capac baterie
- 07 Roată de ghidare
- 08 Perie rotativă
- 09 Butonul capacului periei

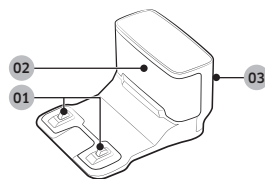

Stație de andocare

- 01 Borne de încărcare
- 02 Transmițătorul semnalului de încărcare
- 03 Canelura cablului de alimentare



Accesoriiile pot să difere în funcție de model.

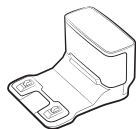

Stație de andocare

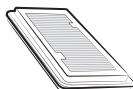

Filtru pre-motor: 2 bucăți
(În interiorul produsului:
1 bucată, rezervă:
1 bucată)



Perie rotativă: 2 bucăți
(În interiorul produsului:
1 bucată, rezervă:
1 bucată)

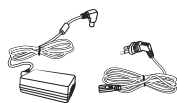

Încărcător de baterie/Cablu
de alimentare

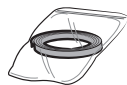

Marcaje de delimitare



Manual de utilizare

Funcționare și Întreținerea

A. Instalarea

NOTĂ

- Instalați stația de andocare într-un loc în care podeaua și peretele sunt drepte.
- În cazul în care cablul încărcătorului de baterie este prea lung pentru locul de instalare, înfășurați cablul de alimentare în jurul bobinei de înfășurare a cablului, apoi așezați-l în canelura de fixare de pe spatele stației de andocare.

B. Utilizarea aspiratorului Jet Bot

B-1 Încărcarea aspiratorului Jet Bot

Încărcare

- Deschideți capacul de sus al aspiratorului Jet Bot și îndepărtați garnitura albă.
- Scoateți garnitura galbenă atașată la întrerupătorul de alimentare de pe partea laterală a aspiratorului Jet Bot și apăsați întrerupătorul de alimentare pentru a porni aspiratorul.
- Așezați manual aspiratorul Jet Bot pe stația de andocare pentru a începe încărcarea.
 - Asigurați-vă că bornele de încărcare ale aspiratorului Jet Bot și ale stației de andocare sunt aliniate.
- Verificați starea de încărcare.
 - Când începe încărcarea, indicatorul de stare al aparatului Jet Bot se aprinde (roșu, portocaliu sau galben în funcție de progresul de încărcare), intensitatea crește treptat și se schimbă în verde la finalizarea încărcării.

Andocare (reîncărcare)

- Puteți duce aspiratorul Jet Bot la stația de andocare în timpul curățării, pentru reîncărcare.
 - Apăsați [🏠] pe aspiratorul Jet Bot sau utilizați aplicația SmartThings pentru a selecta funcția de reîncărcare.

B-2 Pornirea curățării

- Apăsați [▶||] pe aspiratorul Jet Bot pentru a începe curățarea în modul de curățare automată.
- Apăsați [▶||] pe aspiratorul Jet Bot pentru a opri funcționare în timpul curățării.
 - La apăsarea butonului [🏠], aspiratorul Jet Bot revine la stația de andocare și începe încărcarea.

C. Curățarea aspiratorului Jet Bot

Înainte de efectuarea oricărui lucru de întreținere, trebuie să opriți întrerupătorul lateral de alimentare al aspiratorului Jet Bot.

C-1 Golirea și curățarea recipientului pentru praf

- Îndepărtați praful de pe filtru și de pe recipientul pentru praf, curățați-le cu apă și uscați-le complet la umbră.

C-2 Curățarea periei

C-3 Curățarea ferestrei senzorului

- Ștergeți fereastra senzorului cu o lavetă moale.

C-4 Curățarea roții de ghidare

C-5 Curățarea periei rotative

- Acoperiți peria rotativă cu o lavetă fierbinte umezită timp de 10 secunde, apoi ștergeți peria rotativă.



- Pentru metode detaliate de utilizare și curățare, consultați codul QR.

Informații privind siguranța

- Înainte de punerea în funcțiune a aparatului, vă rugăm să citiți cu atenție acest manual și să îl păstrați pentru consultare ulterioară.
- Întrucât următoarele instrucțiuni de utilizare se referă la modele diferite, caracteristicile aspiratorului dvs. pot diferi ușor de cele descrise în acest manual.
- Nu manipulați sau utilizați stația de andocare sau aspiratorul Jet Bot cu mâinile ude.
- Utilizați-l numai pe suprafețe uscate, în interior.
- Acest aparat poate fi utilizat de copii cu vârsta de cel puțin 8 ani și de persoane cu capacități fizice, senzoriale sau mentale reduse sau fără experiență și cunoștințe dacă acestea sunt supravegheate sau au primit instrucțiuni pentru utilizarea aparatului în siguranță și înțeleg riscurile implicate. Copiii nu trebuie lăsați să se joace cu aparatele electrocasnice. Copiii nu trebuie să curețe sau să efectueze lucrări de întreținere a aspiratorului fără supravegherea adulților.

Simboluri de atenționare/avertizare utilizate

AVERTIZARE

Indică existența unui pericol de accidentare mortală sau gravă.

ATENȚIE

Indică existența unui risc de accidentare sau daune materiale.

Alte simboluri utilizate

NOTĂ

Indică faptul că textul care urmează conține informații suplimentare importante.

Neîndeplinirea acestor cerințe poate deteriora componentele interne ale aspiratorului și poate anula garanția.

Generalități

- Nu permiteți folosirea aparatului ca pe o jucărie. Este nevoie de atenție deosebită atunci când aparatul este utilizat în apropierea copiilor sau de către aceștia.
- Utilizați aparatul numai conform instrucțiunilor din acest manual.
- Nu puneți aspiratorul Jet Bot sau stația de andocare în funcțiune dacă acestea au fost deteriorate în vreun fel.
- Dacă aspiratorul nu funcționează cum ar trebui, a fost scăpat, deteriorat, lăsat în aer liber sau scăpat în apă, returnați-l la un centru de relații cu clienții.
- Nu lăsați copiii să stea pe aspirator.
- Nu utilizați aspiratorul pe suprafețe ude.
- În cazul în care cablul de alimentare este deteriorat, trebuie înlocuit de către producător, reprezentantul de service al acestuia sau o persoană cu calificare similară pentru a evita eventualele pericole.
- Pentru informații despre angajamentele Samsung față de mediul înconjurător și obligațiile de reglementare specifice produselor, cum ar fi REACH (DEEE, baterii) vizitați: samsung.com/uk/aboutsamsung/samsungelectronics/corporatecitizenship/data_corner.html

Informații privind siguranța

Stație de andocare

- Nu modificați ștecherul polarizat pentru a se potrivi într-o priză sau un prelungitor nepolarizat.
- Nu utilizați aparatul în aer liber sau pe suprafețe ude.
- Deconectați stația de andocare de la priză când nu este utilizată și înainte de efectuarea unor operații de service.
- Pentru reîncărcare, utilizați numai stația de andocare furnizată de producător.
- Nu utilizați un cablu de alimentare sau un ștecher deteriorat sau o priză electrică desprinsă.
- Nu trageți de cablu și nu transportați aparatul ținându-l de acesta, nu utilizați cablul pe post de mâner, nu închideți ușa peste cablu și nu trageți cablul peste margini sau colțuri ascuțite. Țineți cablul departe de suprafețele încălzite.
- Nu utilizați prelungitoare sau prize cu o capacitate neadekvată de conducere a curentului electric.
- Nu scoateți din priză trăgând de cablu. Pentru a scoate aparatul din priză, prindeți de ștecher, nu de cablu.
- Nu modificați sau aruncați în foc bateriile, deoarece acestea explodează la temperaturi ridicate.
- Nu încercați să deschideți stația de andocare. Reparațiile trebuie să fie efectuate numai de un centru specializat de relații cu clienții.
- Nu expuneți stația de andocare la temperaturi ridicate și nu permiteți umezeliilor sau umidității de orice fel să vină în contact cu aceasta.
- Nu încărcați bateriile nereîncărcabile cu stația de andocare.

Jet Bot

- Nu aspirați obiecte grele sau ascuțite, cum ar fi sticla, cuiele, șuruburile, monedele etc.
- Nu utilizați aparatul fără un filtru montat. În timpul operațiilor de service asupra aparatului, nu introduceți niciodată degetele sau alte obiecte în incinta ventilatorului, ca măsură de siguranță în caz că aparatul pornește accidental.
- Nu introduceți obiecte în fante. Nu utilizați aparatul cu fantele blocate; acestea nu trebuie să rămână acoperite de praf, scame, păr sau orice ar putea reduce debitul de aer.
- Nu aspirați substanțe toxice (înălbitor cu clor, amoniac, agenți de curățare pentru evacuări etc.).
- Nu aspirați niciun obiect care este aprins sau care scoate fum, de exemplu țigări, chibrituri sau cenușă fierbinte.
- Nu utilizați aparatul pentru a aspira materiale inflamabile sau combustibile, cum ar fi benzina și nu îl utilizați în zone cu astfel de materiale.
- De asemenea, a nu se utiliza în următoarele cazuri:
 - Locațiile cu lumânări sau lămpi de birou așezate pe podea.
 - Locațiile cu focuri nesupravegheate (foc sau tăciuni).
 - Locațiile cu alcool distilat, diluant, scrumiere cu țigări aprinse etc.
- Nu utilizați aspiratorul Jet Bot în încăperi închise încărcate cu vapori degajați de vopsele pe bază de ulei, diluant, substanțe pe bază de naftalină, prafuri inflamabile sau alți vapori explozivii sau toxici.
- În condiții extreme de utilizare sau temperatură, bateriile pot prezenta scurgeri. În cazul în care lichidul intră în contact cu pielea, spălați imediat cu apă. Dacă lichidul pătrunde în ochi, clătiți-i imediat cu apă curată timp de minim 10 minute. Solicitați asistență medicală.

Informații privind siguranța

În legătură cu alimentarea electrică

AVERTIZARE

- Preveniți orice risc de electrocutare sau incendiu.
 - Nu deteriorați cablul de alimentare.
 - Nu trageți prea tare de cablul de alimentare și nu atingeți ștecherul cu mâinile ude.
 - Nu utilizați o altă sursă de alimentare decât tensiunea nominală a încărcătorului și, de asemenea, nu utilizați un prelungitor pentru a alimenta mai multe dispozitive în același timp. (Nu lăsați cablul la întâmplare pe podea.)
 - Nu utilizați un ștecher, un cablu de alimentare sau o priză electrică ieșite din perete.
- Curățați praful și orice alte corpuri străine de pe partea cu pini și contacte a ștecherului.
 - Există un risc de electrocutare sau defectare.

Înainte de utilizare

AVERTIZARE

- Nu utilizați aspiratorul Jet Bot în apropierea unei surse de căldură sau a materialelor inflamabile.
 - Nu utilizați aspiratorul Jet Bot lângă o sursă de foc sau aparat portabil de încălzit, cum ar fi o lumânare, o lampă de birou, un șemineu, etc. sau într-un loc cu materiale inflamabile cum ar fi benzină, alcool, diluant etc.
- Asigurați-vă că nu există obiecte periculoase în zona de curățare a aspiratorului Jet Bot, pentru a preveni coliziunea și deconectați orice aparate de încălzit sau ventilatoare electrice.
 - Aspiratorul Jet Bot se poate deteriora sau poate funcționa defectuos.

- Aspiratorul Jet Bot este conceput pentru uz casnic, așadar nu îl folosiți în poduri, la subsol, în magazine, în clădiri industriale, în aer liber, în locuri cu umiditate (cum ar fi băi, spălătorii), pe mese sau pe rafturi.
 - Aspiratorul Jet Bot se poate deteriora sau poate funcționa defectuos.
- Atașați marcajele de delimitare în locurile de unde aparatul Jet Bot ar putea cădea, cum ar fi partea de sus a unei scări sau o balustradă, pentru a preveni deteriorarea și distrugerea produsului.
 - Pentru siguranță, asigurați-vă că senzorul de pantă este curat în permanență.
- Asigurați-vă că aspiratorul Jet Bot nu aspiră și nu atinge niciun fel de lichide (apă, băutură, murdărie etc.).
 - Aspiratorul Jet Bot se poate defecta grav și poate murdări și alte suprafețe dacă roțile sale trec prin lichide.
- Nu vărsați lichide pe stația de andocare.
 - Există riscul de incendiu sau electrocutare.
- Nu utilizați stația de andocare în alt scop decât cele pentru care a fost concepută.
 - Există riscul de incendiu sau de deteriorare gravă a stației de andocare.
- Pentru siguranța dvs., aveți grijă ca senzorul de pantă să fie tot timpul curat.
- Deoarece această instalație fără fir poate provoca interferențe radio, nu poate oferi un serviciu aferent siguranței umane.

ATENȚIE

- Introduceți recipientul pentru praf și filtrul înainte de a utiliza aspiratorul Jet Bot.
- La instalarea stației de andocare, nu lăsați cablul neglijent pe podea, deoarece aspiratorul Jet Bot se poate încurca în el.
- Pentru a curăța toate zonele din locuința dvs., deschideți ușile tuturor camerelor și configurați zonele restricționate cu aplicația SmartThing sau atașați marcajele de delimitare în locurile unde aspiratorul Jet Bot se poate deteriora, cum ar fi ușa de la intrarea în locuință, veranda, baia sau scările, pentru mai multă siguranță.

Informații privind siguranța

- Urmați aceste recomandări pentru o reîncărcare automată adecvată.
 - Cuplați întotdeauna alimentarea electrică a stației de andocare.
 - Instalați stația de andocare acolo unde aspiratorul Jet Bot o poate găsi cu ușurință.
 - Nu lăsați niciun obiect în fața stației de andocare.
- Nu utilizați aspiratorul Jet Bot pe pardoseli negre.
 - Este posibil ca aspiratorul Jet Bot să nu poată funcționa normal.
- Nu așezați obiecte la o distanță mai mică de 0,5 m de ambele laturi ale stației de andocare și mai mică de 1 m în fața stației de andocare.
- Contactul de încărcare al stației de andocare nu trebuie să fie deteriorat și nu trebuie să fie acoperit de corpuri străine.
- Pentru zonele foarte joase în care aspiratorul Jet Bot se poate bloca, configurați zonele restricționate cu aplicația SmartThing sau atașați marcasele de delimitare pentru a împiedica pătrunderea aspiratorului Jet Bot.
- Nu instalați stația de andocare într-o zonă cu pardoseală închisă la culoare.
 - Dacă pardoseala din jurul stației de andocare este închisă la culoare, reîncărcarea este îngreunată.
- Înainte de a începe curățarea, îndepărtați orice obstacole care ar putea sta în calea aspiratorului Jet Bot (ex. leagăne sau tobogane interioare pentru copii).
- Nu utilizați aspiratorul Jet Bot într-o locație mai îngustă decât raza sa de întoarcere, de 0,5 m sau mai puțin.
- Înainte de utilizarea aspiratorului Jet Bot, eliminați obiectele care ar putea să se spargă, precum sticlă, o ramă, o oglindă și obiectele din porțelan, pentru ca Jet Bot să funcționeze fără întrerupere.
- Dacă o perie sau capacul unei perii nu este asamblat corect, este posibil să apară zgârieturi pe podea sau defectarea produsului.
- Folosiți-vă de ambele mâini pentru a căra aspiratorul.
- Nu așezați stația de andocare într-o zonă traversată frecvent, pe căile de acces sau în pasaje înguste.
 - Oamenii se pot împiedica de el și se pot răni sau se poate deteriora produsul.
- Nu încercați să împingeți stația de andocare.

În timpul utilizării

AVERTIZARE

- Dacă aspiratorul Jet Bot scoate sunete sau mirosuri neobișnuite sau fum, decuplați imediat întrerupătorul de alimentare al aparatului și contactați centrul de relații cu clienții.

ATENȚIE

- Utilizarea aspiratorului Jet Bot pe covorașe groase poate deteriora atât aspiratorul, cât și covorul.
 - Aspiratorul Jet Bot nu poate trece peste un covor cu fibre mai lungi de 2 cm.
- Nu utilizați aspiratorul Jet Bot pe masă sau pe alte suprafețe la înălțime.
 - În caz de cădere, există riscul de a se defecta.
- Aspiratorul Jet Bot se poate lovi de picioarele scaunelor sau ale meselor, prin urmare mutați aceste piese de mobilier pentru o curățare mai rapidă și mai eficientă.
- Atunci când aspiratorul Jet Bot este în funcțiune, nu îl ridicați și nu îl mutați în altă cameră.
- Când transportați aspiratorul Jet Bot în altă zonă, nu îl transportați de roțile de ghidare.

Informații privind siguranța

- Nu puneți obiecte pe aspiratorul Jet Bot, deoarece ar putea provoca defecțiuni ale senzorului LiDAR sau ale aspiratorului în sine.
- Îndepărtați imediat bucățile mari de hârtie sau pungile de plastic atunci când utilizați aspiratorul Jet Bot, deoarece pot bloca orificiul de admisie.
- Nu vă întindeți pe jos lângă aspiratorul Jet Bot în timp ce acesta funcționează.
 - Vă puteți prinde părul în perie și vă puteți răni.
- Nu lăsați copiii să se joace cu aspiratorul Jet Bot.
- Asigurați-vă că părul, degetele, hainele nu se prind într-o perie rotativă sau în roțile de ghidare.
- Nu lăsați copiii să se așeze pe Jet Bot și nu așezați obiecte pe Jet Bot.
- Lăsați o distanță de peste 3 cm de la pragul interior plasat la intrare. În caz contrar, aspiratorul robotizat poate trece peste acesta și poate ieși afară.

Curățarea și întreținerea

AVERTIZARE

- Atunci când cablul de alimentare se deteriorează, contactați un centru de service pentru a fi înlocuit de către un tehnician autorizat.
 - Există riscul de incendiu sau electrocutare.
 - Atunci când înlocuiți bateriile, consultați un centru de service SAMSUNG Electronics.
 - Utilizarea unor baterii luate de la alte produse poate provoca defecțiuni.
 - Aveți grijă să nu introduceți degetul în senzorul rotativ LiDAR. În caz contrar, vă puteți răni la deget.
- ⚠ ATENȚIE**
- Preveniți orice deteriorare a aparatului Jet Bot respectând următoarele instrucțiuni.
 - Nu curățați aspiratorul Jet Bot pulverizând apă direct pe el sau folosind o substanță volatilă, precum benzen, diluant, acetonă sau alcool.
 - Nu demontați și nu reparați aspiratorul Jet Bot. Aceste operațiuni trebuie executate numai de către un tehnician autorizat.
 - Mențineți întotdeauna neobstrucționate fereastra senzorului pentru obstacole și fereastra senzorului de pantă.
 - Dacă se acumulează corpuri străine, senzorii se pot defecta.
 - Nu depozitați aspiratorul Jet Bot în interiorul unui autoturism.
 - Asigurați-vă că senzorul LiDAR nu este expus unei surse de lumină directă, cum ar fi lumina soarelui, lumina infraroșie etc.
 - Lumina directă poate afecta performanța senzorului LiDAR.
 - Când transportați aspiratorul Jet Bot, aveți grijă să nu îl scăpați.
 - Impactul căderii poate afecta funcționarea sau performanța senzorului LiDAR.
 - Nu vă uitați niciodată în partea transmițătoare (laser) a senzorului rotativ LiDAR pe orizontală.
 - Nu introduceți obiecte precum bețișoare în senzorul rotativ LiDAR. În caz contrar, senzorul LiDAR ar putea funcționa anormal sau defectuos.
 - Înainte de curățare, îndepărtați obiectele cu înălțime mai mică de 9 cm și care se află pe podea deoarece aspiratorul Jet Bot le poate împinge sau acestea se pot prinde în peria rotativă sau în roțile de ghidare ale aspiratorului Jet Bot. (Obiectele fixe pot fi detectate de Jet Bot când amortizorul este apăsat și le va evita.)
 - Dacă pe podea s-a scurs ulei de gătit, de exemplu, aspiratorul Jet Bot se poate opri, deoarece podeaua este alunecoasă. Curățați uleiul mai întâi, înainte de a curăța cu Jet Bot.

Note și atenționări

Instalarea

NOTĂ

- Dacă zona de curățat constă din pardoseli din lemn, se recomandă instalarea stației de andocare de-a lungul plăcilor pardoselilor din lemn.
- Dacă întrerupătorul de alimentare este decuplat, aspiratorul Jet Bot nu se încarcă, chiar dacă este conectat la stația de andocare.
- Mențineți întotdeauna stația de andocare pornită.
 - Dacă stația de andocare nu este alimentată electric, aspiratorul Jet Bot nu o poate găsi și nu se poate reîncărca automat.
 - Dacă aspiratorul Jet Bot este deconectat de la stația de andocare, bateria se va descărca normal.
- Nu atașați marcajele de delimitare în forma (----).
 - Este posibil ca aparatul Jet Bot să nu le detecteze și să treacă în afara zonei delimitate.

Încărcare

NOTĂ

- Dacă bateria se supraîncălzește în timpul încărcării, durata încărcării se poate mări.
- Atunci când încărcarea automată nu funcționează, efectuați următoarele operații:
 - Opriți și porniți din nou întrerupătorul de alimentare (pe laterala aspiratorului Jet Bot).
 - Scoateți din priză fișa de alimentare a stației de andocare și apoi introduceți-o din nou.
 - Scoateți din priză stația de andocare și apoi verificați dacă există corpuri străine pe pinii de încărcare și curățați pinii de încărcare ai aspiratorului Jet Bot și ai stației de andocare cu o lavetă uscată sau cu o cârpă.

- Verificați dacă există obstacole, cum ar fi obiecte reflectorizante, scaune etc. în apropiere de stația de andocare.
- Dacă aspiratorul Jet Bot este deconectat de la stația de andocare, bateria se va descărca normal.
 - Încercați să păstrați aspiratorul Jet Bot în stare de încărcare la stația de andocare. (Totuși, deconectați întrerupătorul de alimentare și lăsați stația de andocare deconectată de la priză atunci când intenționați să plecați de-acasă pentru perioade lungi de timp, de exemplu într-o călătorie de afaceri sau în concediu etc.)

Utilizarea

NOTĂ

- Aparatul Jet Bot se poate prinde de pragurile ușilor de intrare sau de la verandă etc. în timpul curățării.
 - Pentru a-l repune în funcțiune, decuplați întrerupătorul de alimentare, mutați aparatul Jet Bot într-o zonă în care se poate deplasa ușor și cuplați din nou alimentarea.
- Într-o zonă întunecată, este posibil ca aparatul Jet Bot să nu recunoască un obiect.
 - Înainte de curățare, îndepărtați obstacolele de pe pardoseală.
- Aparatul Jet Bot nu poate curăța complet zonele în care nu poate pătrunde, cum ar fi spațiile mici din colțuri, între canapele sau pereți etc.
 - Utilizați un alt instrument de curățare pentru a le curăța periodic.
- Aspiratorul Jet Bot nu poate aspira acumulări de mizerie, deci o parte pot rămâne pe podea după curățare.
 - Utilizați un alt instrument de curățare pentru a le curăța periodic.
- După oprirea aparatului Jet Bot, așteptați puțin și apoi porniți-l pentru o repornire normală.

Note și atenționări

Curățarea și întreținerea

NOTĂ

- Dacă ați spălat recipientul pentru praf și filtrul cu apă
 - Recipient pentru praf: ștergeți bine apa.
 - Filtru: uscați-l complet la umbră înainte de utilizare.

ATENȚIE

- Aveți grijă la degete atunci când fixați sau scoateți filtrul, deoarece vi le puteți prinde în orificiul de admisie al recipientului pentru praf.
- Pentru a evita blocajele cu corpuri străine, nu lăsați aparatul Jet Bot să aspire scobitori, bețișoare cu bumbac etc.
- În cazul în care corpurile străine sunt dificil de scos din perie, contactați un centru de service autorizat SAMSUNG.
- Deoarece peria îndepărtează murdăria de pe podea în cursul curățării, poate capta corpuri străine, precum ațe lungi și subțiri, fire lungi de păr etc. Pentru rezultate de curățare optime, verificați-o și curățați-o cu regularitate.
- Opriti aspiratorul Jet Bot înainte de curățare sau lucrări de întreținere.
- Dacă o perie sau capacul unei perii nu este asamblat(ă) corect după operațiile de întreținere, este posibil să apară zgârieturi pe podea sau defectarea produsului. Așadar, asamblați-le corect prin verificarea metodei de întreținere.

Utilizarea bateriei

NOTĂ

- Când achiziționați o baterie, verificați sigla SAMSUNG (**SAMSUNG**) atașată la baterie și numele modelului, apoi contactați un centru de service.
- Această baterie este destinată exclusiv aparatului Jet Bot de la SAMSUNG Electronics. Nu o utilizați cu niciun alt produs sau în niciun alt scop.
- Nu demontați și nici nu modificați bateria.
- Nu aruncați bateria în foc și nu o încălziți.
- Nu conectați obiecte metalice la contactele de încărcare (+, -).
- Depozitați bateria în interior (la 0°C~40°C).
- Dacă bateria se defectează, nu o dezasamblați singur. Contactați cel mai apropiat centru de service SAMSUNG.
- Pe măsură ce bateria este utilizată pe o perioadă lungă de timp, timpul de încărcare a bateriei și timpul de utilizare scad. În acest caz, contactați un centru de service și înlocuiți-o cu o baterie nouă.
- Nu dezasamblați pe cont propriu bateria și asigurați-vă că nu este vorba de un scurtcircuit al polilor +, -.
- Când apar scurgeri ale bateriei, asigurați-vă că nu vin în contact cu pielea sau ochii.

Aplicația SmartThings

Aplicația SmartThings este compatibilă doar cu modelele care dispun de funcție Wi-Fi. Dacă nu aveți un router Wi-Fi, nu puteți utiliza aplicația SmartThings.

Descărcarea aplicației SmartThings

- Descărcați și instalați aplicația SmartThings din magazine online (Google Play Store, Apple App Store sau SAMSUNG Galaxy Store). Pentru a găsi aplicația, folosiți cuvântul cheie „SmartThings”.

NOTĂ

- SmartThings este incompatibil cu unele tablete și unele dispozitive mobile.
 - Se recomandă [Android] 7.0 sau versiuni ulterioare (cel puțin 2 GB de RAM).
 - Dacă funcția „Vizualizare inteligentă” a unui telefon Galaxy nu este acceptată, nu puteți descărca aplicația SmartThings.
- Este posibil ca anumite dispozitive iPad și anumite dispozitive mobile să nu fie acceptate.
 - Este acceptat [iOS 12.0] sau versiuni ulterioare / iPhone 6s sau versiuni ulterioare.
- Vizitați Play Store sau App Store pentru a vedea dacă dispozitivul dvs. este compatibil cu SmartThings.
- Funcțiile acceptate pot fi modificate fără o notificare prealabilă.
- Politică de actualizare a aplicației pentru versiunea de sistem de operare existentă pentru aplicația SmartThings și funcțiile pe care suportul aplicației le poate suspenda din motive de utilizare sau de securitate.

Configurarea unui cont SAMSUNG

- Înainte de a utiliza aplicația SmartThings, trebuie să vă conectați la un cont SAMSUNG.
- Pentru a configura un cont SAMSUNG, urmați instrucțiunile oferite de aplicația SmartThings.
- Sau, dacă aveți un smartphone SAMSUNG, vă puteți adăuga contul SAMSUNG în aplicația de setări a smartphone-ului. Astfel vă veți conecta automat la contul dvs. SAMSUNG și puteți utiliza aplicația SmartThings.

Înregistrarea unui dispozitiv în aplicația SmartThings

- 1 Conectați-vă smartphone-ul la routerul wireless.**
 - Dacă smartphone-ul nu este conectat, activați Wi-Fi în aplicația Setări și selectați un router wireless la care doriți să vă conectați.
 - Configurați smartphone-ul să utilizeze numai Wi-Fi și conectați un dispozitiv.
- 2 Lansați aplicația SmartThings pe smartphone.**
- 3 Dacă apare un mesaj pop-up care vă informează că a fost găsit un dispozitiv nou, atingeți ADD NOW.**
 - Dacă fereastra pop-up nu apare, adăugați un dispozitiv selectând categoria „Electrocasnice” → „Curățare robotizată” și apoi aspiratorul Jet Bot de conectat.
 - Dacă scanați codul QR SmartThings atașat pe aspiratorul Jet Bot, vă puteți conecta la Jet Bot mai ușor.
- 4 [Android] Conexiunea la dispozitiv va fi realizată automat.**
 - [iOS] Deschideți aplicația de setări și selectați [vacuum]_E30AJT** în lista Wi-Fi.
- 5 Când vi se cere, introduceți detaliile de autentificare.**
- 6 [Android] Conexiunea la routerul wireless va fi realizată automat.**
 - [iOS] Deschideți aplicația de setări și selectați routerul wireless în lista Wi-Fi.
- 7 Când înregistrarea produsului este finalizată, se adaugă cardul aparatului Jet Bot.**

Aplicația SmartThings

Funcțiile aplicației SmartThings

Clasificare	Funcții	Explicație
Monitorizează	Raport de curățare	<ul style="list-style-type: none">• Puteți verifica rezultatul ultimei curățări.• Puteți verifica istoricul ultimelor 50 de curățări.
Control	Andocare	<ul style="list-style-type: none">• Puteți opri curățarea și comanda aspiratorului Jet Bot să revină la stația de andocare.
	Pauză	<ul style="list-style-type: none">• Puteți opri sau reporni curățarea.
	Mod de curățare	<ul style="list-style-type: none">• Puteți seta modul de curățare dorit.
	Funcții de curățare	<ul style="list-style-type: none">• Puteți seta diverse funcții de curățare.<ul style="list-style-type: none">- Pentru unele funcții, trebuie mai întâi să creați o hartă.- Pentru curățarea camerei și curățarea petelor, puteți alege numai una dintre ele iar setarea implicită este „Toate” (toate camerele).• Când aspiratorul Jet Bot se află în modul de curățare a camerei sau curățare a petelor, poate trece printr-o zonă neselectată pentru a merge la locul de curățare sau de reîncărcare.
	Program	<ul style="list-style-type: none">• Puteți începe curățarea desemnată la ora programată.
Configurare	Modul sonor	<ul style="list-style-type: none">• Puteți seta ghidul vocal la [Voce], [Efect sonor] sau [Mut].
	Limba	<ul style="list-style-type: none">• Aparatul Jet Bot acceptă 14 limbi.
	Volum	<ul style="list-style-type: none">• Puteți controla volumul ghidului vocal.
	Inactivitate	<ul style="list-style-type: none">• La ora stabilită, aspiratorul Jet Bot încetează curățarea și revine la stația de andocare.<ul style="list-style-type: none">- Puteți începe curățarea în timpul perioadelor inactive.
	Găsirea aspiratorului robotizat	<ul style="list-style-type: none">• Aspiratorul Jet Bot emite un sunet, astfel încât utilizatorul să îl poată găsi.

Aplicația SmartThings

Clasificare	Funcții	Explicație
Aviz	Curățare finalizată	<ul style="list-style-type: none">• Când curățarea este finalizată, puteți primi o notificare de finalizare a curățării.
	Notificarea de verificare	<ul style="list-style-type: none">• Dacă trebuie verificat aparatul Jet Bot, puteți primi o notificare.
Gestionarea hărților	Zonele restricționate	<ul style="list-style-type: none">• Puteți configura o zonă în care nu doriți să curețe aspiratorul Jet Bot.- Puteți crea maximum 15 zone.
	Editarea hărții	<ul style="list-style-type: none">• Puteți împărți sau combina camere pe harta creată.• Puteți schimba numele unei camere.
	Resetarea hărții	<ul style="list-style-type: none">• Resetați harta salvată.

Depanarea

Simptom	Listă de verificări
Aparatul Jet Bot nu funcționează deloc.	<ul style="list-style-type: none">• Verificați dacă este activată alimentarea.• Verificați dacă indicatorul de stare este conectat.• Verificați dacă bateria aparatului Jet Bot este descărcată.<ul style="list-style-type: none">- Când indicatorul de stare al aspiratorului Jet Bot devine roșu și rămâne roșu, așezați aparatul Jet Bot manual pe stația de andocare pentru a-l încărca.• Când încărcați manual aparatul Jet Bot din cauza descărcării complete a bateriei, butoanele aparatului nu funcționează. Când încărcarea este finalizată parțial (aproximativ 10-20 de minute mai târziu), indicatorul de stare este pornit și butoanele funcționează din nou.
Aparatul Jet Bot s-a oprit în timpul curățării.	<ul style="list-style-type: none">• Când indicatorul de stare al aspiratorului Jet Bot devine roșu și rămâne roșu, așezați aparatul Jet Bot manual pe stația de andocare pentru a-l încărca.• Când aparatul Jet Bot este imobilizat de un obstacol precum un fir, obstacole, un prag, o denivelare etc., ridicați-l și îndepărtați-l de obstacol.<ul style="list-style-type: none">- Dacă se prinde un material textil sau o ață în roata de ghidare, deconectați întrerupătorul de alimentare și scoateți materialul sau ața înainte de a utiliza din nou aparatul.• Asigurați-vă că zonele restricționate sunt configurate.
Puterea de aspirare este slabă.	<ul style="list-style-type: none">• Când este prea mult praf în recipient, puterea de aspirare se poate diminua. Decuplați întrerupătorul de alimentare și goliți recipientul pentru praf.• Dacă peria din partea inferioară a aparatului Jet Bot este blocată de corpuri străine, deconectați întrerupătorul de alimentare și scoateți corpurile străine din perie.• Dacă nivelul de zgomot crește brusc, decuplați întrerupătorul de alimentare și goliți recipientul pentru praf.
Aspiratorul Jet Bot nu poate găsi stația de andocare.	<ul style="list-style-type: none">• Verificați dacă s-a întrerupt curentul sau dacă fișa este deconectată.• Îndepărtați orice obstacole din jurul stației de andocare, care pot împiedica revenirea aspiratorului Jet Bot la stația de andocare.• Corpurile străine prezente pe bornele de încărcare pot afecta încărcarea. Eliminați corpurile străine de pe borne.
Aparatul Jet Bot nu detectează marcajul de delimitare și trece peste delimitare.	<ul style="list-style-type: none">• Asigurați-vă că marcajele de delimitare sunt atașate în formă (□) la 15 cm în fața locurilor peste care nu trebuie să treacă aspiratorul Jet Bot.

Specificațiile produsului

[Unitatea: mm]

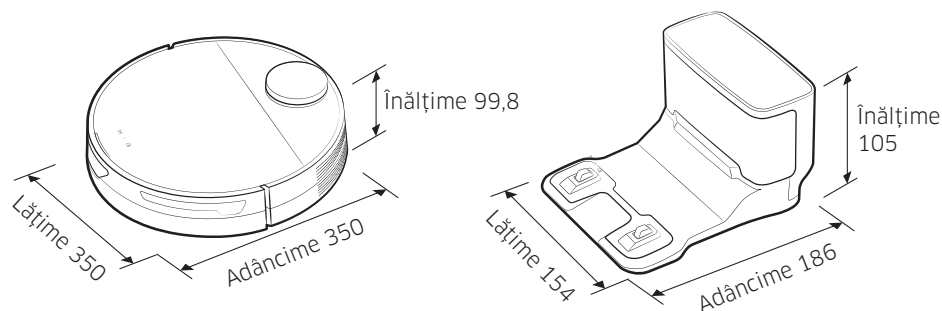

Română

Clasificare	Elemente		Seria VR30T80****
Specificații mecanice	Greutate		3,4 kg
	Metodă de curățare		Recunoașterea locației cu LiDAR
	Metoda butonului aparatului Jet Bot		Tactil
Specificații electrice	Consumul de energie al aspiratorului Jet Bot		60 W (curățarea petelor)
	Specificații baterie		Litiu-ion de 21,9 V / 52,56 Wh
Partea de curățare	Tip de încărcare		Încărcare automată/manuală
	Funcții de curățare		Curățarea automată, curățarea camerei, curățarea petelor
	Funcții suplimentare		Modul de economisire a energiei, modul inactiv, curățarea programată, configurarea zonelor restricționate
	Durată de încărcare		Circa 240 minute
	Durată de curățare (Pe baza unei podele din lemn)	Maxim	Circa 60 minute
Inteligent		Circa 60-90 de minute	
Normal		Circa 90 minute	
Wi-Fi	Raza de frecvență		2412-2472 MHz
	Puterea transmițătorului(max.)		20 dBm

- Prin prezenta, Samsung Electronics declară faptul că aparatul de tip echipament radio respectă Directiva 2014/53/UE. Textul complet al declarației de conformitate UE este disponibil la una dintre următoarele adrese de internet: Declarația de conformitate oficială poate fi găsită la <http://www.samsung.com>, accesați asistența > Căutați asistența produsului și introduceți numele modelului.
- Timpul de încărcare și curățare poate fi diferit în funcție de condițiile de utilizare.
- Puteți configura modul inactiv, curățarea programată sau zonele restricționate din aplicația SmartThings.

Anunț open source

Software-ul inclus în acest produs conține un software open source.

Pentru a obține codul sursă acoperit de licențe care au obligația de a publica codul sursă (de exemplu, GPL, LGPL... etc.), vă rugăm să vizitați <http://opensource.samsung.com/> și să căutați după numele modelului.

De asemenea, este posibilă obținerea codului sursă corespunzător complet pe un mediu fizic, precum un CD-ROM; se va percepe o taxă minimală.

URL-ul următor, http://opensource.samsung.com/opensource/VR9500_0/seq/0, duce la informațiile privind licența open source aferentă acestui produs. Această ofertă este valabilă pentru orice persoană care primește aceste informații.



Avertismente privind bateria



AVERTIZARE

Nu îndepărtați (și nu încercați să îndepărtați) bateria încorporată în acest produs pe cont propriu. Pentru înlocuirea bateriei, trebuie să vă contactați furnizorul de servicii sau un profesionist calificat independent. **Aceste instrucțiuni au fost pregătite exclusiv pentru uzul furnizorului de servicii sau al unui profesionist calificat independent.**

PENTRU SIGURANȚA DVS., NU ÎNCERCAȚI SĂ SCOATEȚI BATERIA PE CONT PROPRIU SAU SĂ O ARUNCAȚI ÎN FOC. NU DEZASAMBLAȚI, NU STRIVIȚI ȘI NU PERFORAȚI BATERIA.

Demontarea bateriei

Din motive de siguranță, trebuie să opriți dispozitivul Jet Bot înainte de dezasamblare.

1

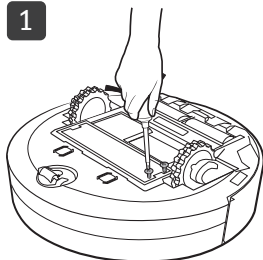

2

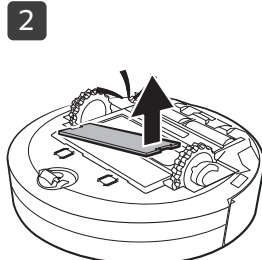

3

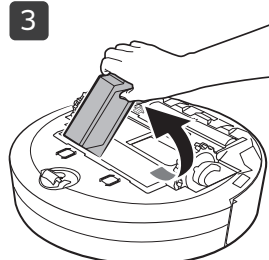

Eliminarea corectă a bateriilor din acest produs

(Valabil în țările cu sisteme separate de returnare a bateriilor.)

Marcajul de pe baterie, manual sau ambalaj indică faptul că bateria din acest produs nu trebuie eliminată alături de alte deșeuri menajere. Acolo unde sunt marcate, simbolurile chimice Hg, Cd sau Pb indică faptul că bateria conține mercur, cadmiu sau plumb peste nivelurile de referință din Directiva CE 2006/66.

Bateria încorporată în acest produs nu poate fi înlocuită de către utilizator. Pentru informații despre înlocuirea acesteia, vă rugăm să contactați furnizorul dvs. de servicii. Nu încercați să scoateți bateria sau să o aruncați în foc. Nu dezasamblați, nu striviți și nu perforați bateria. Dacă intenționați să eliminați produsul, locația de colectare a reziduurilor va lua măsurile corespunzătoare pentru reciclarea și tratarea produsului, inclusiv a bateriei.

SAMSUNG



Jet Bot

Ръководство за потребителя

Серия VR30T80****



- Сканирайте QR кода или посетете <https://www.samsung.com> за пълното ръководство.
- Преди да започнете работа с уреда, прочетете внимателно тези указания.
- За използване само на закрито.



SAMSUNG



- Изисква се връзка към SmartThings за нормалното използване на функциите на Jet Bot.

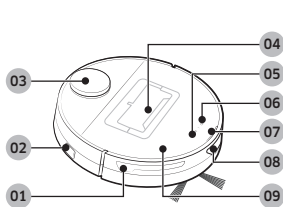

Отгоре

- 01 Сензор за препятствия
- 02 Превключвател на захранването
- 03 Сензор LiDAR
- 04 Контейнер за прах
- 05 Бутон за пускане/спиране
- 06 Бутон за поставяне (презареждане)
- 07 Индикатор за състояние
- 08 Прозорец на сензора за поставяне
- 09 Горен канал

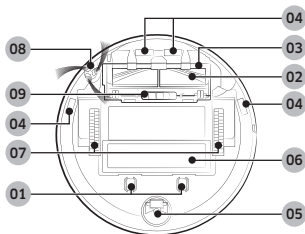

Отдолу

- 01 Щифт за зареждане
- 02 Четка
- 03 Капаче на четката
- 04 Сензор за височина
- 05 Ролка
- 06 Капаче на батерията
- 07 Задвижващо колело
- 08 Въртяща се четка
- 09 Заклучване на капачето на четката

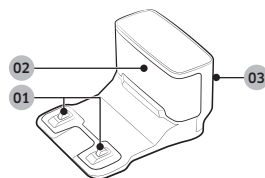

Станция за поставяне

- 01 Терминал за зареждане
- 02 Предавател на сигнала за зареждане
- 03 Жлеб на захранващия кабел



Акесоарите може да са различни в зависимост от модела.



Станция за поставяне

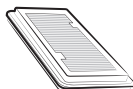

Филтър пред двигателя:
2 броя
(в продукта: 1 брой/
резервни: 1 брой)



Въртяща се четка: 2 броя
(в продукта: 1 брой/
резервни: 1 брой)



Зарядно устройство на батерията/захранващ кабел



Маркери за граница

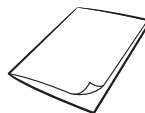

Ръководство за потребителя

Работа с уреда и поддръжка

А. Монтиране

БЕЛЕЖКА

- Монтирайте станцията за поставяне на място, където подът и стената са нивелирани.
- Ако кабелът за зарядно устройство на батерията е прекалено дълъг за средата на монтиране, навийте го около стойката за управление на кабела и след това го поставете в жлеба за фиксирани отзад на станцията за поставяне.

В. Използване на Jet Bot

В-1 Зареждане на Jet Bot



Зареждане

- Отворете горния капак на Jet Bot и отстранете бялото уплътнение.
- Отстранете жълтото уплътнение, закрепено за превключвателя на захранването отстрани на Jet Bot и натиснете захранването от превключвателя, за да включите Jet Bot.
- Поставете ръчно Jet Bot върху станцията за поставяне за зареждане.
 - Уверете се, че терминалите за зареждане на Jet Bot и станцията за поставяне са подравнени.
- Проверете състоянието на зареждане.
 - При започване на зареждането индикаторът за състояние на Jet Bot се включва (в червено, оранжево или жълто в зависимост от напредъка на зареждане), бавно се повдига и променя цвета си в зелено, когато зареждането завърши.

Поставяне (Презареждане)

- Можете да върнете Jet Bot за презареждане към станцията за поставяне, докато прахосмучи.
 - Натиснете [] от Jet Bot или използвайте приложението SmartThings, за да изберете функция за презареждане.

В-2 Стартиране на прахосмученето

- Натиснете [] върху Jet Bot за стартиране на прахосмучене в режим на автоматично почистване.
- Натиснете [] върху Jet Bot за спиране на работа по време на прахосмучене.
 - При натискане на [] Jet Bot се връща при станцията за поставяне и започва да се зарежда.

С. Почистване на Jet Bot

Трябва да изключите захранването от превключвателя отстрани на Jet Bot преди извършване на поддръжка.

С-1 Изпразване и почистване на контейнера за прах

- Отстранете праха върху филтъра и контейнера за прах, почиствайте ги с вода и ги изсушете добре на сянка.

С-2 Почистване на четката

С-3 Почистване на прозореца на сензора

- Избършете прозореца на сензора с мека кърпа.

С-4 Почистване на загвижващото колело

С-5 Почистване на въртящата се четка

- Покрийте въртящата се четка с гореща запарена кърпа за 10 секунди, след което избършете въртящата се четка.
- За подробни методи на използване и почистване вижте QR кода.



Информация за безопасност

- Преди да започнете да работите с този уред, внимателно прочетете това ръководство и го запазете за справка.
- Тъй като указанията за работа, които следват, обхващат различни модели, характеристиките на вашата прахосмукачка може малко да се различават от тези, които са описани в това ръководство.

Използвани символи за внимание/ предупреждение

ПРЕДУПРЕЖДЕНИЕ

Показва, че има опасност от смърт или сериозно нараняване.

ВНИМАНИЕ

Показва, че има опасност от нараняване на лица или материални щети.

Други използвани символи

БЕЛЕЖКА

Показва, че следващият текст съдържа важна допълнителна информация.

Неспазването на тези изисквания може да повреди вътрешните части на прахосмукачката и да обезсили гаранцията ви.

Общи

- Не позволявайте да бъде използвана като играчка. Необходимо е повишено внимание, когато се използва от или в близост до деца.
- Използвайте само по начина, описан в това ръководство.
- Не работете с Jet Bot или станцията за поставяне, ако е била повредена по някакъв начин.
- Ако прахосмукачката не работи, както трябва, била е изпусната, повредена, оставена навън или изпусната във вода, върнете я в център за обслужване на клиенти.
- Не дръжте станцията за поставяне или Jet Bot с мокри ръце.
- Използвайте само на сухи повърхности в затворени помещения.
- Този уред може да се използва от деца на възраст на 8 години и хора с понижени физически, сензорни или умствени възможности, или от хора без опит и познания, ако те бъдат наблюдавани или инструктирани относно използването на уреда по безопасен начин, и разбират рисковете от използването. Децата не трябва да си играят с уреда. Децата не трябва да почистват или извършват поддръжка на прахосмукачката без надзор от възрастни.
- Преместете кабелите на груги уреди, за да не са в зоната, която ще се почиства.
- Не работете с прахосмукачката в стая със спящо бебе или дете.
- Не работете с прахосмукачката в зона със запалени свещи или чувливи обекти на пода.
- Не работете с прахосмукачката в стая със запалени свещи върху мебели, в които прахосмукачката може случайно да се удари или блъсне.
- Не позволявайте на деца да сегаят върху прахосмукачката.
- Не използвайте прахосмукачката върху мокра повърхност.
- Ако хранващият кабел е повреден, трябва да бъде сменен от производителя или негов сервизен специалист или от лице с подобна квалификация, за да бъде избегната опасност.
- За информация за ангажимента на Samsung към опазване на околната среда и специфичните нормативни изисквания за продукта, например REACH (WEEE, батерии), посетете: samsung.com/uk/aboutsamsung/samsungelectronics/corporatecitizenship/data_corner.html

Информация за безопасност

Станция за поставяне

- Не модифицирайте поляризирания щепсел, за да пасне на неполяризиран контакт или удължител.
- Не използвайте навън или върху мокри повърхности.
- Извадете станцията за поставяне от контакта, когато не се използва и преди сервизиране.
- Използвайте само станцията за поставяне, предоставена от производителя, за презареждане.
- Не използвайте при повреден захранващ кабел, щепсел или разхлабен контакт.
- Не дърпайте и не носете за кабели, не използвайте кабела като дръжка, не затваряйте вратичката на кабела и не дърпайте кабела около остри ръбове и ъгли. Пазете кабела от горещи повърхности.
- Не използвайте удължители или контакти с недостатъчен капацитет.
- Не изключвайте, като дърпате кабела. За да изключите, хванете щепсела, не кабела.
- Не унищожавайте и не запалвайте батериите, тъй като могат да експлодират при високи температури.
- Не се опитвайте да отваряте станцията за поставяне. Ремонтът трябва да се извършва само от квалифициран сервизен център.
- Не излагайте станцията за поставяне на високи температури и не позволявайте на влага да влиза в контакт с нея.
- Не зареждайте неакумулаторните батерии със станцията за поставяне.

Jet Bot

- Не поемайте твърди или остри предмети като стъкло, нокти, винтове, монети и т.н.
- Не използвайте без поставен филтър. Когато сервизирате уреда, никога не поставяйте пръсти или предмети във вентилаторното отделение, в случай че уредът се включи непредвидено.
- Не поставяйте никакви предмети в отворите. Не използвайте при блокирани отвори, пазете ги от прах, мъх, косми и неща, които могат да намалят потока от въздух.
- Не поемайте токсични материали (хлорна белина, амоняк, почистващи препарати и т.н.)
- Не събирайте нищо, което гори или пуши, например цигари, кибритени клечки или горещи сажди.
- Не поемайте запалими течности като газолин и не използвайте в места, където може да има такива течности.
- Също така не използвайте в:
 - места със свещи или настолни лампи на пода.
 - места с ненаблюдаван огън (огнище или жарава).
 - места с дестилиран алкохол, разреждатели, сажди с горящи цигари и т.н.
- Не използвайте Jet Bot в затворени пространства, изпълнени с изпарения от бои на базата на масла, разреждатели за боя, вещества срещу молци, запалим прах и други токсични или запалими изпарения.
- При екстремни условия или температури могат да се появят утечки от батериите. Ако течността попадне върху кожата, измийте бързо с вода. Ако течността попадне в очите, изплакнете веднага с чиста вода в продължение на поне 10 минути. Потърсете медицинска помощ.

Информация за безопасност

Относно захранването

ПРЕДУПРЕЖДЕНИЕ

- Прегорвателите всякакъв риск от токов удар или пожар.
 - Не повреждайте захранващия кабел.
 - Не дърпайте захранващия кабел с прекомерна сила и не го пипайте с мокри ръце.
 - Не използвайте източник на захранване с номинално напрежение, различно от това на зарядното устройство, и също така не използвайте няколко изхода за едновременно захранване на няколко устройства. (Не оставяйте кабели небрежно на пода.)
 - Не използвайте повреден захранващ кабел, щепсел или разхлабен контакт.
- Почистете праха и чуждите тела от щифтовете и контактната част на щепсела на захранващия кабел.
 - Има опасност от токов удар или неизправност.

Преди да използвате

ПРЕДУПРЕЖДЕНИЕ

- Не използвайте Jet Bot в близост до нагреватели или запалими материали.
 - Не използвайте Jet Bot в близост до огън или пламък, например подвижен нагревател, свещ, настолна лампа, камина и т.н. или място, където има запалими материали като бензин, алкохол, разредители и т.н.
- Уверете се, че в близост до зоната за почистване на Jet Bot няма опасни предмети, за да се прегорват или сблъсък, и изключете всякакви електрически нагреватели или вентилатори.
 - Jet Bot може да се повреди или да предизвика неизправност.

- Jet Bot е предназначен за битова употреба и затова не го използвайте в тавански стаи, мазета, складове, индустриални сгради или навън, на места с влага (например бани и перални помещения) или на маса или рафтове.
 - Jet Bot може да се повреди или да предизвика неизправност.
- Поставете маркерите за граница на места, където Jet Bot може да падне, например горната част на стълбище или парапет, за да прегорвателите повреди на продукта или нараняване.
 - Сензорът за височина трябва да бъде поддържан чист от съображения за безопасност.
- Внимавайте Jet Bot да не засмуче или да не влезе в контакт с течности (вода, напитки, мръсотия и т.н.)
 - Ако колелата на Jet Bot преминават през течности, съществува риск от сериозна повреда и замърсяване на други зони.
- Не разливайте течности върху станцията за поставяне.
 - Има риск от пожар или токов удар.
- Не използвайте станцията за поставяне за никакви други цели освен предназначенията.
 - Има риск от сериозно повреждане на станцията за поставяне.

- За ваша безопасност винаги поддържайте сензора за височина чист.

- Тъй като тази безжична инсталация може да причини радио смущения, тя не може да предостави обслужване, свързано с безопасност на човека.

ВНИМАНИЕ

- Поставете контейнера за прах, преди да използвате Jet Bot.
- При монтиране на станцията за поставяне не оставяйте кабелите изложени на пода, тъй като Jet Bot може да се оплете в тях.

Информация за безопасност

- За да почистите всички зони на дома си, отворете всички стаи и настройте зоните, в които не трябва да се влиза, от приложението SmartThing или поставете маркерите за граница на места, където Jet Bot може да се повреди, например входна врата, веранда, баня или стълбище.
- Следвайте тези препоръки за правилно автоматично презареждане.
 - Винаги включвайте захранването на станцията за поставяне.
 - Монтирайте станцията за поставяне на място, което може да бъде намерено лесно от Jet Bot.
 - Не оставяйте никакви предмети пред станцията за поставяне.
- Не използвайте Jet Bot върху черни полове.
 - Възможно е Jet Bot да не може да работи добре на такива места.
- Не поставяйте предмети в рамките на 0,5 м от която и да е страна на станцията за поставяне или в рамките на 1 м пред нея.
- Уверете се, че контактът за зареждане на станцията за поставяне не е повреден и по него няма чужди тела.
- За ниско разположените участъци, където Jet Bot може да заседне, настройте зоните, в които не трябва да се влиза, от приложението SmartThing или поставете маркерите за граница, за да предотвратите навлизането на Jet Bot.
- Не монтирайте станцията за поставяне върху тъмен под.
 - Ако подът около станцията за поставяне е тъмен, това пречи на зареждането.
- Преместете всякакви препятствия, които могат да пречат на движението на Jet Bot (например детски люлки или пързалки) преди прехосмучане.
- Не използвайте Jet Bot на места, които са по-тесни от радиуса му на завъртане от 0,5 м или по-малко.
- Преди работа с Jet Bot отстранете предметите, които могат да се счупят, като стъклени чаши, рамки, огледала и порцеланови предмети, така че Jet Bot да работи без прекъсване.

- Ако четка или капак на четка не са сглобени правилно, подът може да се нараска или да възникне неизправност в продукта.
- Използвайте и двете ръце за носене на продукта.
- Не поставяйте станцията за поставяне на места, където често преминават хора, като вход или тясно място за преминаване.
 - Хората могат да се спънат или наранят или да възникне повреда на продукта.
- Не натискайте станцията за поставяне.

Използване

ПРЕДУПРЕЖДЕНИЕ

- Ако от Jet Bot се излъчва страничен звук, миризма или дим, веднага изключете Jet Bot от захранването от превключвателя и се свържете със сервизен център.

ВНИМАНИЕ

- Използването на Jet Bot върху дебели килими може да повреди както Jet Bot, така и килима.
 - Jet Bot не може да преминава през килими с дължина на влакната над 2 см.
- Не използвайте Jet Bot на маси или други високи повърхности.
 - Има опасност от повреда, ако падне.
- Jet Bot може да се блъсне в столове и крака на бюра, затова ги преместете за по-бързо и ефективно прехосмучане.
- Когато Jet Bot работи, не го вдигайте и пренасяйте на друго място.
- Не гържете Jet Bot за задвижващите колелца, когато го премествате на друго място.
- Не поставяйте никакви предмети върху Jet Bot, тъй като това може да причини повреда на сензора LiDAR или на Jet Bot.
- Веднага отстранете всякакви големи хартиени или найлонови торбички, преди да използвате Jet Bot, тъй като могат да блокират поемането.
- Не лягайте около Jet Bot, докато той работи.
 - Косата ви може да бъде захваната от четката, което да доведе до нараняване.

Информация за безопасност

- Не позволявайте на деца да си играят с Jet Bot.
- Внимавайте да не захванете косата, пръстите и грехите във въртящата се четка или задвижващите колелца.
- Не позволявайте на деца да сеят върху Jet Bot и не поставяйте предмети върху него.
- Оставете разстояние от над 3 см от вътрешния праг, поставен на входа. В противен случай роботизираната прахосмукачка може да се качи и да излезе навън.
- Не съхранявайте Jet Bot в автомобил.
- Внимавайте да не излагате сензора LiDAR на пряка светлина като слънчева светлина, инфрачервена светлина и груги.
 - Пряката светлина може да повлияе на работата на сензора LiDAR.
- Внимавайте да не изпуснете Jet Bot при пренасянето му.
 - Ефектът от изпускане може да повлияе на работата или ефективността на сензора LiDAR.
- Не гледайте хоризонтално към излъчващата част (лазер) на въртящия се сензор LiDAR.
- Внимавайте да не поставите инструмент като пръчици за хранене във въртящия се сензор LiDAR. В противен случай сензорът LiDAR може да не работи правилно или да предизвика неизправност.
- Преди почистване отстранете предмети, които са по-малко от 9 см на височина и са на пода, тъй като Jet Bot може да ги прегази или да бъдат захванати от въртящата се четка или задвижващите колелца на Jet Bot. (Определени предмети могат да бъдат уловени от Jet Bot, когато се натисне бронята му и той ще ги избегне.)
- Ако на пода има масла, например олио, Jet Bot може да спре да се движи, защото подът е хлъзгав. Първо отстранете маслото преди почистване с Jet Bot.

Почистване и поддръжка

ПРЕДУПРЕЖДЕНИЕ

- Ако охранващият кабел се повреди, трябва да го замени квалифициран техник от сервизен център.
 - Има риск от пожар или токов удар.
- Направете справка със сервизен център на SAMSUNG Electronics при смяна на батериите.
 - Използването на батерии от други продукти може да предизвика неизправност.
- Внимавайте да не поставяте пръста си във въртящия се сензор LiDAR. В противен случай може да се нараните.

ВНИМАНИЕ

- Предотвратете всякакви повреди на Jet Bot, като спазвате следните инструкции.
 - Не почиствайте Jet Bot, като пръскате вода директно върху него и не използвайте летливи вещества като бензен, разреждатели, ацетон или алкохол, за да го почиствате.
- Не разглобявайте и не ремонтирайте Jet Bot. Това трябва да се прави само от квалифициран техник.
- Винаги поддържайте прозореца на сензора за препятствия и прозореца на сензора за височина чисти.
 - Ако се натрупат чужди тела, сензорите могат да не работят правилно.

Бележки и предупреждения

Монтиране

БЕЛЕЖКА

- Ако зоната за почистване е с сървен под, най-добре е да монтирате станцията за поставяне в посока на влакната на сървените подове.
- Ако захранването е изключено, Jet Bot няма да се зарежда, дори ако е поставен на станцията за поставяне.
- Винаги гръжете станцията за поставяне включена.
 - Ако към станцията за поставяне не се подава захранване, Jet Bot не може да я намери и не може да се презареди автоматично.
 - Ако Jet Bot остане несвързан към станцията за поставяне, батерията ще се изтощи по естествен начин.
- Не поставяйте маркерите за граница под формата на (----).
 - Възможно е Jet Bot да не ги открие и да пресече границата.

Зареждане

БЕЛЕЖКА

- Ако батерията презрее по време на зареждане, зареждането може да отнеме повече време.
- Когато автоматичното зареждане не работи, направете следното:
 - Изключете и отново включете захранването от превключвателя (отстрани на Jet Bot).
 - Извадете щепсела на захранващия кабел на станцията за поставяне и после го включете обратно.
 - Изключете от контакта станцията за поставяне и проверете дали има чужди тела по щифтовете за зареждане и почистете щифтовете за зареждане на Jet Bot и станцията за поставяне със суха кърпа или парцал.

- Проверете за наличието на препятствия като отразяващи предмети, столове и т.н. в близост до станцията за поставяне.
- Ако Jet Bot остане несвързан към станцията за поставяне, батерията ще се изтощи по естествен начин.
 - Jet Bot трябва да стои върху станцията за поставяне, докато се зарежда. (Обаче изключете захранването и оставете станцията за поставяне изключена, когато планирате да напуснете дома за дълги периоди от време като командировка, ваканция и т.н.)

Използване

БЕЛЕЖКА

- Jet Bot може да бъде захваната от прагове на входна врата или веранди и т.н. по време на прахосмучене.
 - За да стартирате повторно работата, изключете захранването, преместете Jet Bot на място, където може да се движи свободно, и после включете отново захранването.
- В тъмни зони е възможно Jet Bot да не разпознае даден предмет.
 - Отстранете препятствията по пода преди почистване.
- Jet Bot не може напълно да почисти зони, които не може да достигне, като малки пространства между ъзли, местата между дивани или стени и т.н.
 - За редовното им почистване използвайте груг урег за чистене.
- Jet Bot не може да поема сбит прах, така че част от праха може да остане на пода след прахосмучене.
 - За редовното им почистване използвайте груг урег за чистене.
- След изключване на Jet Bot изчакайте известно време и след това го включете отново за нормално рестартиране.

Бележки и предупреждения

Почистване и поддръжка

БЕЛЕЖКА

- Ако сте измили контейнера за прах и филтъра с вода
 - Контейнер за прах: Изцяло избършете водата.
 - Филтър: Изсушете го изцяло на сянка преди използване.

ВНИМАНИЕ

- Внимавайте за пръстите си, когато поставяте и сваляте филтъра, тъй като могат да се захванат в контейнера за прах.
- За да избегнете блокиране от чужди тела, не оставайте Jet Bot да поема клечки за зъби, памучни тампони и т.н.
- Ако е трудно да отстраните чуждите тела от четката, се свържете с упълномощен сервизен център на SAMSUNG.
- Тъй като по време на почистване четката отстранява праха от пода, е възможно външни частици като дълъг и тънък конец, дълги коси и др. да бъдат уловени в нея. За най-добри резултати при прахосмучене я проверявайте и почиствайте редовно.
- Изключете Jet Bot преди почистване или извършване на поддръжка.
- Ако четка или капак на четка не са сглобени правилно след поддръжка, подът може да се надраска или да възникне неизправност в продукта. Затова ги сглобете правилно, като съблюдавате метода за поддръжка.

Използване на батерията

БЕЛЕЖКА

- Когато закупвате батерии, слегеме за логото на SAMSUNG (**SAMSUNG**) на батерията и името на модела, след това се свържете със сервизен център.
- Тази батерия е изключително за Jet Bot на SAMSUNG Electronics. Не я използвайте за никакви други продукти или цели.
- Не разглобявайте и не модифицирайте батерията.
- Не хвърляйте батерията в огън и не я нагривайте.
- Не докосвайте клемите (+, -) с метални предмети.
- Съхранявайте батерията на закрито (при 0 °C~40 °C).
- Ако батерията не работи, не я разглобявайте сами. Свържете се с най-близкия сервизен център на SAMSUNG.
- Времето на зареждане и използване на батерията може да се намали при продължително използване на батерията. В този случай се свържете със сервизен център и я сменете с нова батерия.
- Не разглобявайте батерията и внимавайте да не причините късо съединение между полюсите +, -.
- При поява на утечка, внимавайте да не докосне кожата или очите ви.

Приложение SmartThings

Приложението SmartThings е съвместимо само с модели, които имат функцията Wi-Fi. Ако нямате Wi-Fi рутер, не можете да използвате приложението SmartThings.

Изтегляне на приложението SmartThings

- Изтеглете приложението SmartThings от пазарите за приложения (Google Play Store, Apple App Store или SAMSUNG Galaxy Store). За да откриете приложението, използвайте ключовата дума „SmartThings“.

БЕЛЕЖКА

- SmartThings е несъвместимо с таблети и някои мобилни устройства.
 - Препоръчва се [Android] 7.0 или по-нова версия (поне 2 GB RAM).
 - Ако не се поддържа функцията „Smart View“ на телефон Galaxy, не можете да изтеглите приложението SmartThings.
- iPad и някои мобилни устройства може да не се поддържат.
 - Поддържа се [iOS 12.0] или по-нова версия/ iPhone 6s или по-нова версия.
- Посетете Play Store или App Store, за да видите дали устройството ви е съвместимо със SmartThings.
- Поддържаните функции подлежат на промяна без предизвестие.
- Политиката за актуализиране на приложението на съществуващата версия на ОС за приложението SmartThings и функциите, които приложението поддържа, могат да бъдат преустановени поради използваемост или съображения за сигурност.

Настройка на SAMSUNG account

- Трябва да влезете в SAMSUNG account, преди да използвате приложението SmartThings.
- За да настроите SAMSUNG account, можете да следвате указанията, предоставени от приложението SmartThings.

- Или ако имате смартфон SAMSUNG, можете да използвате своя SAMSUNG account в приложението за настройка на смартфона. След това то автоматично ще ви впише във Вашия SAMSUNG account и можете да използвате приложението SmartThings.

Регистриране на устройство в приложението SmartThings

- Свържете телефона си към безжичен рутер.
 - Ако смартфонът не е свързан, включете Wi-Fi в неговите настройки и изберете безжичен рутер, към който искате да го свържете.
 - Настройте смартфона си да използва само Wi-Fi и свържете устройство.
- Стартирайте приложението SmartThings на смартфона си.
- Ако се появи изскачащ прозорец, че е добавено ново устройство, докоснете ADD NOW (ДОБАВЯНЕ СЕГА).
 - Ако изскачащият прозорец не се появи, добавете устройство, като изберете категория „Home appliances“ (Домашни уреди) → „Robot cleaner“ (Роботизирана прахосмукачка) и Jet Bot, който искате да свържете.
 - Ако сканирате QR кода на SmartThings, поставен върху Jet Bot, можете да свържете по-лесно Jet Bot.
- [Android] Връзката към устройството ви ще се установи автоматично.
 - [iOS] Отворете приложението за настройки и изберете [vacuum]_E30AJT** в списъка с Wi-Fi.
- Въведете идентификационните данни, когато бъде поискано.
- [Android] Връзката към безжичния ви рутер ще се установи автоматично.
 - [iOS] Отворете приложението за настройки и изберете безжичния рутер от списъка с Wi-Fi.
- Когато регистрацията на продукта завърши, картата на устройството Jet Bot е добавена.

Приложение SmartThings

Функции на приложението SmartThings

Класификация	Функции	Обяснение
Наблюдение	Отчет за почистване	<ul style="list-style-type: none">• Можете да проверите резултата от последното почистване.• Можете да проверите хронологията на последните 50 почиствания.
	Поставяне	<ul style="list-style-type: none">• Можете да спрете прахосмученето и да върнете Jet Bot към станцията за поставяне.
Управление	Пауза	<ul style="list-style-type: none">• Можете да спрете прахосмученето или да го стартирате повторно.
	Режим на прахосмучене	<ul style="list-style-type: none">• Можете да изберете желаните режим на прахосмучене.
	Функции за почистване	<ul style="list-style-type: none">• Можете да зададете различни функции за почистване.<ul style="list-style-type: none">- За някои функции първо трябва да създадете карта.- За режими на почистване на стаята и точково почистване можете да изберете само един от тях, а настройката по подразбиране е „Всички“ (Всички стаи).• Когато Jet Bot е настроен на почистване на стаята или точково почистване, той може да премине през неизбрана зона, за да отиде до мястото за почистване или да презареди.
	График	<ul style="list-style-type: none">• Можете да започнете определено почистване в планираното време.
Настройка	Звуков режим	<ul style="list-style-type: none">• Можете да настроите гласовото напътстване на [Глас], [Сила на звука] или [Без звук].
	Език	<ul style="list-style-type: none">• Jet Bot поддържа 14 езика.
	Сила на звука	<ul style="list-style-type: none">• Можете да управлявате силата на звука на гласовото напътстване.
	Преустановяване на работа	<ul style="list-style-type: none">• В определеното време Jet Bot спира прахосмученето и се връща при станцията за поставяне.<ul style="list-style-type: none">- Можете да стартирате прахосмучене по време на преустановяване на работа.
	Намиране на роботизираната прахосмукачка	<ul style="list-style-type: none">• Jet Bot издава звук, за да може потребителят да я намери.

Приложение SmartThings

Класификация	Функции	Обяснение
Известие	Почистването е завършено	<ul style="list-style-type: none">• Когато почистването завърши, можете да получите известие за завършено почистване.
	Известие за проверка	<ul style="list-style-type: none">• Ако Jet Bot има нужда от проверка, можете да получите известие.
Управление на картите	Зони, в които не трябва да се влиза	<ul style="list-style-type: none">• Можете да зададете зона, в която не искате Jet Bot да почиства.<ul style="list-style-type: none">- Можете да създадете най-много 15 зони.
	Редактиране на картата	<ul style="list-style-type: none">• Можете да разделяте или комбинирате стаи на създадената карта.• Можете да промените името на дадена стая.
	Нулиране на карта	<ul style="list-style-type: none">• Нулирайте запазената карта.

Отстраняване на неизправности

Симптом	Списък за проверка
Jet Bot не работи изобщо.	<ul style="list-style-type: none">• Проверете дали е включено захранването.• Проверете дали е включен индикаторът за състояние.• Проверете дали батерията на Jet Bot не е изтощена.<ul style="list-style-type: none">- Когато индикаторът на Jet Bot светне в червено и остане в червено, поставете ръчно Jet Bot на станцията за поставяне, за да го заредите.• Когато зареждате Jet Bot ръчно поради пълно изтощаване на батерията, бутоните на Jet Bot не работят. Когато зареждането завърши частично (около 10-20 минути по-късно), индикаторът за състояние се включва и бутоните работят отново.
Jet Bot спря по време на прахосмучене.	<ul style="list-style-type: none">• Когато индикаторът на Jet Bot светне в червено и остане в червено, поставете ръчно Jet Bot на станцията за поставяне, за да го заредите.• Когато Jet Bot е спрял от препятствие като кабел, препятствия, праг, повдигнато място и т.н., повдигнете го и го преместете от препятствието.<ul style="list-style-type: none">- Ако в загвижващите колелца се захванат плат или конци, изключете захранването от превключвателя и отстранете плата и конците, преди да използвате прахосмучачката отново.• Проверете дали са загадени зони, в които не трябва да се влиза.
Силата на всмукване е слаба.	<ul style="list-style-type: none">• Когато в контейнера за прах има твърде много прах, силата на всмукване отслабва. Изключете захранването от превключвателя и изпразнете контейнера за прах.• Ако четката отдолу на Jet Bot бъде блокирана от външни тела, изключете захранването от превключвателя и ги отстранете от четката.• Когато шумът се усили внезапно, изключете захранването от превключвателя и изпразнете контейнера за прах.
Jet Bot не може да открие станцията за поставяне.	<ul style="list-style-type: none">• Проверете дали захранващият кабел е изправен и дали не е изваден щепселът.• Отстранете всякакви препятствия около станцията за поставяне, които могат да попречат на връщането на Jet Bot при станцията за поставяне.• Когато по терминалите за зареждане има чужди тела, зареждането може да се повлияе от това. Отстранете чуждите тела от терминалите.
Jet Bot не открива маркера за граница и пресича границата.	<ul style="list-style-type: none">• Уверете се, че маркерите за граница са поставени под формата на (□) и на 15 см пред местата, където Jet Bot не трябва да навлиза.

Спецификации на продукта

[Единица: мм]

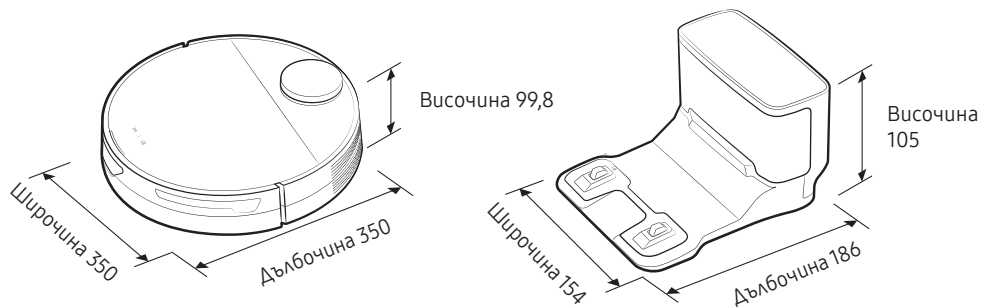

Класификация	Елементи	Серия VR30T80****	
Механични спецификации	Тегло	3,4 кг	
	Метод на прахосмучене	Разпознаване на местоположението на LiDAR	
	Метод на бутоните на Jet Bot	Сензорен тип	
Електрически спецификации	Консумация на електроенергия на Jet Bot	60 W (Точково почистване)	
	Спецификации на батерията	Литиево-йонна 21,9 V/52,56 Wh	
Почистваща част	Тип зареждане	Автоматично/ръчно зареждане	
	Функции за почистване	Автоматично прахосмучене, почистване на стаята, точково прахосмучене	
	Допълнителни функции	Режим на пестене на енергия, режим на преустановяване на работа, прахосмучене по график, настройка за зони, в които не трябва да се влиза	
	Време на зареждане	Около 240 минути	
	Време на прахосмучене (на базата на твърд под)	Макс.	Около 60 минути
		Смарт	Около 60-90 минути
Нормален		Около 90 минути	
Wi-Fi	Честотен диапазон	2412-2472 MHz	
	Мощност на предавателя (макс.)	20 dBm	

- С настоящия документ Samsung Electronics декларира, че уредът от тип радиоборудване е в съответствие с Директива 2014/53/ЕС. Целият текст на ЕС Декларацията за съответствие е наличен на следния интернет адрес: Официалната Декларация за съответствие можете да намерите на <http://www.samsung.com>, отидете на отидете на поддръжка > Търсене на поддръжка за продукт и въведете името на модела.
- Времето за зареждане на батерията и времето на почистване могат да се различават в зависимост от начина на работа.
- Можете да зададете преустановяване на работа, прахосмучене по график или зоните, в които не трябва да се влиза, от приложението SmartThings.

Съобщение за отворен код

Софтуерът, включен в този продукт съдържа отворен код.

За да получите отворения код, обхванат от лицензи, които имат задължението да публикуват отворен код (напр. GPL, LGPL ... и т.н.), посетете <http://opensource.samsung.com/> и търсете по име на модела.

Възможно е също да получите съответния пълен отворен код на физически носител като CD-ROM; ще е необходимо да се заплати минимална такса.

На следния URL адрес http://opensource.samsung.com/opensource/VR9500_0/seq/0 ще бъдете отведени до свързаната с продукта информация за лиценза, съпътстващ отворения код. Тази оферта е валидна за всеки, който е получил тази информация.



Предупреждения за батерията



ПРЕДУПРЕЖДЕНИЕ

Не трябва сами да изваждате (или да се опитвате да изваждате) вградената в този продукт батерия. За да смените батерията трябва да се свържете с вашия доставчик на услуги или независимо квалифицирано лице. **Тези инструкции са подготвени за ексклузивно използване от доставчика на услуги или независимо квалифицирано лице.**

ЗА ВАША СОБСТВЕНА БЕЗОПАСНОСТ НЕ ОПИТВАЙТЕ САМИ ДА ИЗВАЖДАТЕ БАТЕРИЯТА ИЛИ ДА Я ИЗХВЪРЛЯТЕ В ОГЪН. НЕ РАЗГЛОБЯВАЙТЕ, СМАЧКВАЙТЕ ИЛИ ПРОБИВАЙТЕ БАТЕРИЯТА.

Как да се извади батерията

Трябва да изключите Jet Bot за безопасност преди разглобяване.

1

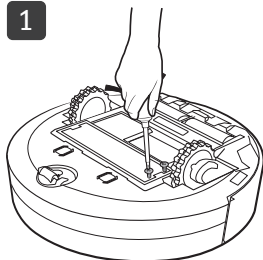

2

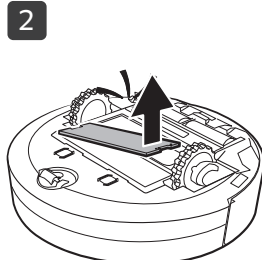

3

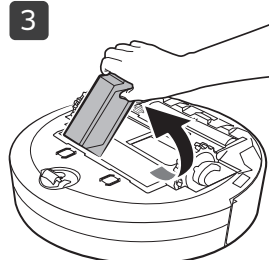

Правилно изхвърляне на батериите в този продукт

(Приложимо в държави с разделни системи за връщане на батериите.)

Маркировката на батерията, ръководството или опаковката показва, че батерията в този продукт не трябва да се изхвърля с другия домакински отпадък. Където е маркирано, символите Hg, Cd или Pb показват, че батерията съдържа живак, кадмий или олово над референтните нива на Директива (ЕС) 2006/66.

Вградената в продукта батерия не може да се сменя от потребителя. За информация за нейната смяна се свържете със сервизен център. Не опитвайте да изваждате или хвърляте батерията в огън. Не разглобявайте, смачквайте или пробивайте батерията. Ако възнамерявате да изхвърлите продукта, центърът по събиране на отпадъци ще предприеме подходящите мерки за рециклиране и третиране на продукта, включително батерията.

SAMSUNG



Jet Bot

Εγχειρίδιο χρήσης

Σειρά VR30T80****



- Για το πλήρες εγχειρίδιο, σαρώστε τον κωδικό QR ή αποκτήστε πρόσβαση σε αυτό στο διαδίκτυο από τη διεύθυνση <https://www.samsung.com>
- Προτού χρησιμοποιήσετε αυτή τη συσκευή, διαβάστε προσεκτικά τις οδηγίες.
- Για χρήση μόνο σε εσωτερικούς χώρους.



SAMSUNG



- Προκειμένου να λειτουργούν σωστά οι λειτουργίες του Jet Bot, απαιτείται σύνδεση με την εφαρμογή SmartThings.

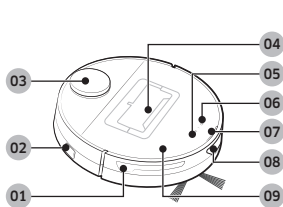

Επάνω μέρος

- 01 Αισθητήρας εμποδίων
- 02 Διακόπτης λειτουργίας
- 03 Αισθητήρας LiDAR
- 04 Δοχείο σκόνης
- 05 Κουμπί έναρξης/διακοπής
- 06 Κουμπί σύνδεσης στη βάση (επαναφόρτισης)
- 07 Ενδεικτική λυχνία κατάστασης
- 08 Παράθυρο αισθητήρα σύνδεσης στη βάση
- 09 Επάνω κάλυμμα

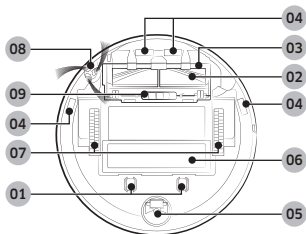

Κάτω μέρος

- 01 Ακίδα φόρτισης
- 02 Βούρτσα
- 03 Κάλυμμα βούρτσας
- 04 Αισθητήρας ανώμαλου εδάφους
- 05 Κύλινδρος
- 06 Κάλυμμα μπαταρίας
- 07 Τροχός μετάδοσης κίνησης
- 08 Περιστρεφόμενη βούρτσα
- 09 Ασφάλεια καλύμματος βούρτσας

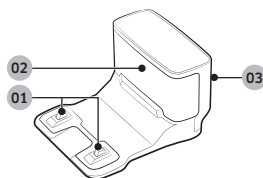

Σταθμός σύνδεσης

- 01 Ακροδέκτης φόρτισης
- 02 Πομπός σήματος φόρτισης
- 03 Εγκοπτή καλωδίου ισχύος



Τα εξαρτήματα ενδέχεται να διαφέρουν, ανάλογα με τα μοντέλα.

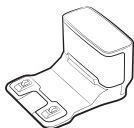

Σταθμός σύνδεσης

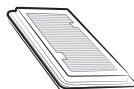

Φίλτρο πριν το μοτέρ:
2 τεμάχια
(Μέσα στο προϊόν: 1 τεμάχιο,
Ανταλλακτικά: 1 τεμάχιο)



Περιστρεφόμενη βούρτσα:
2 τεμάχια
(Μέσα στο προϊόν: 1 τεμάχιο,
Ανταλλακτικά: 1 τεμάχιο)



Φορτιστής μπαταρίας/
Καλώδιο ρεύματος



Δείκτης ορίων

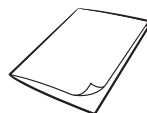

Εγχειρίδιο χρήσης

Λειτουργία και συντήρηση

A. Εγκατάσταση

ΣΗΜΕΙΩΣΗ

- Εγκαθιστάτε τον Σταθμό σύνδεσης σε σημείο όπου το δάπεδο και ο τοίχος είναι επίπεδα.
- Αν το καλώδιο του φορτιστή μπαταρίας είναι πολύ μακρύ για το περιβάλλον εγκατάστασης, τυλίξτε το καλώδιο ρεύματος γύρω από το στέλεχος διαχείρισης καλωδίου και, στη συνέχεια, τοποθετήστε το στην εγκοπή στερέωσης στο πίσω μέρος του Σταθμού σύνδεσης.

B. Χρήση του Jet Bot

B-1 Φόρτιση του Jet Bot



Φόρτιση

- Ανοίξτε το επάνω κάλυμμα του Jet Bot και αφαιρέστε το λευκό παρέμβυσμα.
- Αφαιρέστε το κίτρινο παρέμβυσμα που είναι προσαρτημένο στον διακόπτη ρεύματος στο πλάι του Jet Bot και πατήστε τον διακόπτη λειτουργίας για να ενεργοποιήσετε το Jet Bot.
- Τοποθετήστε το Jet Bot στον Σταθμό σύνδεσης χειροκίνητα, για να αρχίσει η φόρτιση.
 - Βεβαιωθείτε ότι οι ακροδέκτες φόρτισης του Jet Bot και του Σταθμού σύνδεσης είναι ευθυγραμμισμένοι.
- Ελέγξτε την κατάσταση φόρτισης.
 - Όταν αρχίζει η φόρτιση, η ενδεικτική λυχνία του Jet Bot ανάβει (με κόκκινο, πορτοκαλί ή κίτρινο χρώμα, ανάλογα με την πρόοδο της φόρτισης), αυξάνεται προοδευτικά και αλλάζει σε πράσινο χρώμα, όταν ολοκληρωθεί η φόρτιση.

Σύνδεση στον σταθμό βάσης (Επαναφόρτιση)

- Μπορείτε να επιστρέψετε το Jet Bot στον Σταθμό σύνδεσης κατά τη διάρκεια του καθαρισμού, για επαναφόρτιση.
 - Πατήστε το [] στο Jet Bot ή χρησιμοποιήστε την εφαρμογή SmartThings για να επιλέξετε τη λειτουργία επαναφόρτισης.

B-2 Έναρξη καθαρισμού

- Πατήστε το [] στο Jet Bot για να αρχίσει να καθαρίζει σε λειτουργία αυτόματου καθαρισμού.
- Πατήστε το [] στο Jet Bot για να σταματήσετε τη λειτουργία κατά τη διάρκεια του καθαρισμού.
 - Όταν πατήσετε το [], το Jet Bot επιστρέφει στον Σταθμό σύνδεσης και αρχίζει να φορτίζεται.

C. Καθαρισμός του Jet Bot

Πριν από τις εργασίες συντήρησης, θα πρέπει να απενεργοποιήσετε τον διακόπτη λειτουργίας στο πλάι του Jet Bot.

C-1 Εκκένωση και καθαρισμός του δοχείου σκόνης

- Απομακρύνετε τη σκόνη από το φίλτρο και το δοχείο σκόνης, καθαρίστε τα με νερό και στεγνώστε τα εντελώς στη σκιά.

C-2 Καθαρισμός της βούρτσας

C-3 Καθαρισμός του παραθύρου αισθητήρα

- Σκουπίστε το παράθυρο αισθητήρα με μαλακό πανί.

C-4 Καθαρισμός του τροχού μετάδοσης κίνησης

C-5 Καθαρισμός της περιστρεφόμενης βούρτσας

- Καλύψτε την περιστρεφόμενη βούρτσα με ένα πανί υγραμένο από καυτό ατμό επί 10 δευτερόλεπτα και, στη συνέχεια, σκουπίστε την περιστρεφόμενη βούρτσα.
- Για λεπτομέρειες σχετικά με τις μεθόδους χρήσης και καθαρισμού, ανατρέξτε στον κωδικό QR.



Πληροφορίες για την ασφάλεια

- Προτού χρησιμοποιήσετε τη συσκευή, διαβάστε προσεκτικά αυτό το εγχειρίδιο και φυλάξτε το για μελλοντική αναφορά.
- Οι παρακάτω οδηγίες λειτουργίας αφορούν διάφορα μοντέλα, επομένως, τα χαρακτηριστικά της δικής σας ηλεκτρικής σκούπας ενδέχεται να διαφέρουν ελαφρώς από αυτά που περιγράφονται στο παρόν εγχειρίδιο.

Σύμβολα προσοχής/προειδοποίησης που χρησιμοποιούνται

ΠΡΟΕΙΔΟΠΟΙΗΣΗ

Υποδεικνύει ότι υπάρχει κίνδυνος θανάτου ή σοβαρού τραυματισμού.

ΠΡΟΣΟΧΗ

Υποδεικνύει ότι υπάρχει κίνδυνος τραυματισμού ή υλικών ζημιών.

Άλλα σύμβολα που χρησιμοποιούνται

ΣΗΜΕΙΩΣΗ

Υποδεικνύει ότι το κείμενο που ακολουθεί περιέχει σημαντικές πρόσθετες πληροφορίες.

Η μη συμμόρφωση με αυτές τις απαιτήσεις θα μπορούσε να προκαλέσει ζημιά στα εσωτερικά εξαρτήματα της ηλεκτρικής σκούπας και να οδηγήσει σε ακύρωση της εγγύησής σας.

Γενικά

- Δεν πρέπει να χρησιμοποιείται ως παιχνίδι. Πρέπει να παρακολουθείται στενά όταν ο χειρισμός της γίνεται από παιδιά ή σε χώρους όπου υπάρχουν παιδιά.
- Χρησιμοποιείτε μόνο όπως περιγράφεται σε αυτό το εγχειρίδιο.
- Μη χρησιμοποιείτε το Jet Bot ή τον Σταθμό σύνδεσης αν έχει υποστεί οποιαδήποτε ζημιά.
- Αν η ηλεκτρική σκούπα δεν λειτουργεί όπως θα έπρεπε, έχει πέσει, έχει υποστεί ζημιά, την έχετε αφήσει σε εξωτερικό χώρο ή έχει πέσει σε νερό, επιστρέψτε την σε ένα κέντρο εξυπηρέτησης πελατών.

- Μη χειρίζετε τον Σταθμό σύνδεσης ή το Jet Bot αν τα χέρια σας είναι βρεγμένα.
- Χρησιμοποιείτε μόνο σε στεγνές επιφάνειες εσωτερικών χώρων.
- Αυτή η συσκευή μπορεί να χρησιμοποιηθεί από παιδιά ηλικίας 8 ετών και άνω και από άτομα με περιορισμένες σωματικές, αισθητηριακές ή νοητικές ικανότητες ή με έλλειψη εμπειρίας και γνώσεων, εφόσον βρίσκονται υπό επίβλεψη ή ακολουθούν οδηγίες σχετικά με τη χρήση της συσκευής με ασφαλή τρόπο και κατανοούν τους κινδύνους που ενέχονται. Τα παιδιά δεν θα πρέπει να παίζουν με τη συσκευή. Τα παιδιά δεν θα πρέπει να καθαρίζουν ή να εκτελούν συντήρηση στην ηλεκτρική σκούπα, χωρίς επίβλεψη από ενήλικα.
- Μετακινήστε τα καλώδια των άλλων συσκευών, ώστε να μην βρίσκονται στον χώρο που πρόκειται να καθαριστεί.
- Μη χειρίζετε την ηλεκτρική σκούπα σε δωμάτιο όπου κοιμάται βρέφος ή παιδί.
- Μη χειρίζετε την ηλεκτρική σκούπα σε χώρο όπου υπάρχουν αναμμένα κεριά ή εύθραυστα αντικείμενα στο δάπεδο.
- Μη χειρίζετε την ηλεκτρική σκούπα σε χώρο όπου υπάρχουν αναμμένα κεριά επάνω σε έπιπλα επάνω στα οποία ενδέχεται να χτυπήσει η ηλεκτρική σκούπα ή να τα σπρώξει.
- Μην επιτρέπετε στα παιδιά να κάθονται επάνω στην ηλεκτρική σκούπα.
- Μη χρησιμοποιείτε την ηλεκτρική σκούπα επάνω σε υγρή επιφάνεια.
- Αν το καλώδιο ρεύματος υποστεί ζημιά, πρέπει να αντικατασταθεί από τον κατασκευαστή, τον αντιπρόσωπο σέρβις του ή έναν εξειδικευμένο τεχνικό, προκειμένου να αποφευχθεί κάθε πιθανός κίνδυνος.
- Για πληροφορίες σχετικά με τις δεσμεύσεις της Samsung αναφορικά με την προστασία του περιβάλλοντος και τις κανονιστικές υποχρεώσεις που αφορούν τα συγκεκριμένα προϊόντα π.χ. REACH (Απόβλητα ηλεκτρικού και ηλεκτρονικού εξοπλισμού, Μπαταρίες) επισκεφθείτε την ηλεκτρονική διεύθυνση: [samsung.com/uk/aboutsamsung/samsungelectronics/corporatecitizenship/data_corner.html](https://www.samsung.com/uk/aboutsamsung/samsungelectronics/corporatecitizenship/data_corner.html)

Πληροφορίες για την ασφάλεια

Σταθμός σύνδεσης

- Μην τροποποιείτε το πολυμένο φινις ώστε να εφαρμόζει σε μη πολυμένη πρίζα ή σε καλώδιο προέκτασης.
- Μη χρησιμοποιείτε σε εξωτερικούς χώρους ή σε βρεγμένες επιφάνειες.
- Αποσυνδέετε τον Σταθμό σύνδεσης από την πρίζα όταν δεν τον χρησιμοποιείτε και προτού πραγματοποιήσετε σέρβις.
- Χρησιμοποιείτε μόνο τον Σταθμό σύνδεσης που παρέχεται από τον κατασκευαστή για τη φόρτιση.
- Μη χρησιμοποιείτε με καλώδιο ή φινις που έχει υποστεί ζημιά ή με χαλαρή πρίζα.
- Μην τραβάτε και μη μεταφέρετε από το καλώδιο, μη χρησιμοποιείτε το καλώδιο ως λαβή, μην κλείνετε την πόρτα πάνω στο καλώδιο και μην τραβάτε το καλώδιο γύρω από αιχμηρές άκρες ή γωνίες. Κρατάτε το καλώδιο μακριά από θερμαινόμενες επιφάνειες.
- Μη χρησιμοποιείτε καλώδια προέκτασης ή πρίζες με ανεπαρκή δυναμικότητα μεταφοράς ρεύματος.
- Μην αποσυνδέετε από την πρίζα τραβώντας το καλώδιο. Για να αποσυνδέσετε από την πρίζα, τραβήξτε το φινις και όχι το καλώδιο.
- Μην κόβετε και μην αποτεφρώνετε τις μπαταρίες, καθώς εκρήγνυνται σε υψηλές θερμοκρασίες.
- Μην επιχειρείτε να ανοίξετε τον Σταθμό σύνδεσης. Οι επισκευές θα πρέπει να πραγματοποιούνται μόνο από εξειδικευμένο κέντρο εξυπηρέτησης πελατών.
- Μην εκθέτετε τον Σταθμό σύνδεσης σε υψηλές θερμοκρασίες και μην αφήνετε τον Σταθμό σύνδεσης να έρχεται σε επαφή με υγρασία ή υδρατμούς.
- Μη φορτίζετε μη επαναφορτιζόμενες μπαταρίες με τον Σταθμό σύνδεσης.

Jet Bot

- Μη συλλέγετε σκληρά ή αιχμηρά αντικείμενα, όπως γυαλιά, καρφιά, βίδες, νομίσματα κ.λπ.
- Μη χρησιμοποιείτε χωρίς να έχετε τοποθετήσει φίλτρο. Όταν πραγματοποιείτε σέρβις στη συσκευή, μη βάζετε ποτέ τα δάκτυλά σας ή άλλα αντικείμενα στο θάλαμο ανεμιστήρα, καθώς η συσκευή ενδέχεται να ενεργοποιηθεί κατά λάθος.
- Μην τοποθετείτε κανένα αντικείμενο στα ανοίγματα. Μη χρησιμοποιείτε με οποιοδήποτε από τα ανοίγματα φραγμένο. Διατηρείτε τα ανοίγματα ελεύθερα από σκόνη, χνούδια, τρίχες και οτιδήποτε άλλο ενδέχεται να μειώσει τη ροή του αέρα.
- Μη μαζεύετε τοξικά υλικά (χλωρίνη, αμμωνία, καθαριστικό αποχετεύσεων κ.λπ.).
- Μη μαζεύετε οτιδήποτε φλέγεται ή καπνίζει, όπως τσιγάρα, σπύρτα ή καυτή στάχτη.
- Μη χρησιμοποιείτε για να συλλέξετε εύφλεκτα ή αναφλέξιμα υγρά όπως βενζίνη και μη χρησιμοποιείτε σε χώρους όπου ενδέχεται να υπάρχουν τέτοια υγρά.
- Επίσης, μη χρησιμοποιείτε στους εξής χώρους:
 - Χώροι όπου υπάρχουν κεριά ή επιτραπέζια φωτιστικά στο δάπεδο.
 - Χώροι όπου υπάρχουν φωτιές χωρίς επίβλεψη (φωτιά σε τζάκι ή χόβολη).
 - Χώροι όπου υπάρχει αποσταγμένο οινόπνευμα, διαλυτικό, τασάκια με αναμμένα τσιγάρα κ.λπ.
- Μη χρησιμοποιείτε το Jet Bot σε κλειστούς χώρους με αναθυμιάσεις από λαδομπογιά, διαλυτικό μπογιές, αντισκωρικές ουσίες, εύφλεκτη σκόνη ή άλλους εκρηκτικούς ή τοξικούς ατμούς.
- Υπό ακραίες συνθήκες χρήσης ή θερμοκρασίας, μπορεί να προκληθεί διαρροή υγρών από τις μπαταρίες. Αν τα υγρά έρθουν σε επαφή με το δέρμα, πλύνετε γρήγορα με νερό. Αν τα υγρά έρθουν σε επαφή με τα μάτια σας, ξεπλύνετε αμέσως με καθαρό νερό για τουλάχιστον 10 λεπτά. Ζητήστε ιατρική βοήθεια.

Πληροφορίες για την ασφάλεια

Σχετικά με την τροφοδοσία

ΠΡΟΕΙΔΟΠΟΙΗΣΗ

- Αποτρέψτε κάθε κίνδυνο ηλεκτροπληξίας ή πυρκαγιάς.
 - Μην προκαλείτε ζημιά στο καλώδιο ρεύματος.
 - Μην τραβάτε πολύ δυνατά το καλώδιο ρεύματος και μην αγγίζετε το φως με βρεγμένα χέρια.
 - Μη χρησιμοποιείτε πηγή ισχύος με ονομαστική τιμή διαφορετική από αυτή του φορτιστή και μην χρησιμοποιείτε πολύπριζο για την τροφοδοσία πολλών συσκευών ταυτόχρονα. (Μην αφήνετε το καλώδιο απρόσεκτα στο δάπεδο).
 - Μη χρησιμοποιείτε φως ή καλώδιο ρεύματος που έχει υποστεί ζημιά ή χαλαρή πρίζα.
- Καθαρίζετε τη σκόνη ή τυχόν ξένα σώματα από τις ακίδες και το σημείο επαφής του φως.
 - Υπάρχει κίνδυνος ηλεκτροπληξίας ή δυσλειτουργίας.

Πριν από τη χρήση

ΠΡΟΕΙΔΟΠΟΙΗΣΗ

- Μη χρησιμοποιείτε το Jet Bot κοντά σε θερμάστρα ή εύφλεκτα υλικά.
 - Μη χρησιμοποιείτε το Jet Bot κοντά σε πηγές θερμότητας ή φλόγες, όπως μια μετακινήσιμη θερμάστρα, ένα κερί, μια επιτραπέζια λάμπα, ένα τζάκι κ.λπ. ή σε χώρους όπου υπάρχουν εύφλεκτα υλικά, όπως βενζίνη, οινόπνευμα, διαλυτικό κ.λπ.
- Βεβαιωθείτε ότι δεν υπάρχουν επικίνδυνα αντικείμενα γύρω από την περιοχή καθαρισμού του Jet Bot για να αποτρέψετε τη σύγκρουση και αποσυνδέστε τυχόν ηλεκτρικές θερμάστρες ή ανεμιστήρες.
 - Το Jet Bot μπορεί να υποστεί ζημιά ή να δυσλειτουργήσει.
- Το Jet Bot προορίζεται για οικιακή χρήση και, κατά συνέπεια, δεν πρέπει να το χρησιμοποιείτε σε σοφίτες, υπόγεια, αποθήκες, βιομηχανικά κτήρια, εκτός εσωτερικών χώρων, σε χώρους με υγρασία (όπως το μπάνιο, το πλυσταριό), επάνω σε τραπέζια ή σε ράφια.
 - Το Jet Bot μπορεί να υποστεί ζημιά ή να δυσλειτουργήσει.

- Προσαρτήστε τους δείκτες ορίων σε σημείο όπου το Jet Bot ενδέχεται να πέσει, όπως σε σκάλα ή σε κουπαστή, ώστε να αποτραπεί η πρόκληση ζημιάς στο προϊόν και τραυματισμού.
 - Παρακαλούμε να διατηρείτε πάντοτε καθαρό τον αισθητήρα ανώμαλου εδάφους, για ασφάλεια.
- Φροντίστε ώστε το Jet Bot να μην αναρροφήσει και να μην αγγίξει κανενός είδους υγρά (νερό, ποτά, ρύπους κ.λπ.).
 - Το Jet Bot μπορεί να υποστεί σοβαρή ζημιά και ενδέχεται να επιμολύνει άλλους χώρους αν οι τροχοί του περάσουν πάνω από υγρά.
- Μη ρίχνετε κανένα υγρό πάνω στον Σταθμό σύνδεσης.
 - Υπάρχει κίνδυνος πυρκαγιάς ή ηλεκτροπληξίας.
- Μη χρησιμοποιείτε τον Σταθμό σύνδεσης για κανέναν άλλο σκοπό, εκτός από αυτόν για τον οποίο προορίζεται.
 - Υπάρχει κίνδυνος πυρκαγιάς ή σοβαρής ζημιάς στον Σταθμό σύνδεσης.
- Για τη δική σας ασφάλεια, να διατηρείτε πάντα καθαρό τον αισθητήρα ανώμαλου εδάφους.
- Καθώς αυτή η ασύρματη εγκατάσταση ενδέχεται να προκαλέσει ραδιοπαρεμβολές, δεν μπορεί να παρέχει υπηρεσία που να σχετίζεται με την ασφάλεια του ανθρώπου.

ΠΡΟΣΟΧΗ

- Προτού χρησιμοποιήσετε το Jet Bot, εισάγετε το δοχείο σκόνης.
- Όταν εγκαθιστάτε τον Σταθμό σύνδεσης, μην αφήνετε το καλώδιο εκτεθειμένο στο δάπεδο, επειδή ενδέχεται να μπερδευτεί σε αυτό το Jet Bot.
- Για να καθαρίσετε όλους τους χώρους του σπιτιού σας, ανοίξτε όλα τα δωμάτια και ορίστε τις No-go Zones (Απαγορευμένες ζώνες) με την εφαρμογή SmartThings ή προσαρτήστε τους δείκτες ορίων στα σημεία όπου το Jet Bot ενδέχεται να υποστεί ζημιά, όπως η εξώθυρα, η βεράντα, το μπάνιο και οι σκάλες, για ασφάλεια.

Πληροφορίες για την ασφάλεια

- Ακολουθήστε αυτές τις συστάσεις για σωστή αυτόματη επαναφόρτιση.
 - Ενεργοποιείτε πάντα τον Σταθμό σύνδεσης.
 - Εγκαθιστάτε τον Σταθμό σύνδεσης σε σημείο όπου να μπορεί να τον εντοπίσει εύκολα το Jet Bot.
 - Μην αφήνετε κανένα αντικείμενο μπροστά από τον Σταθμό σύνδεσης.
- Μη χρησιμοποιείτε το Jet Bot σε δάπεδα με μαύρο χρώμα.
 - Το Jet Bot ενδέχεται να μη λειτουργεί κανονικά.
- Μην τοποθετείτε κανένα αντικείμενο σε απόσταση μικρότερη του 0,5 m από τις πλευρές και 1 m από το μπροστινό μέρος του Σταθμού σύνδεσης.
- Βεβαιωθείτε ότι η επαφή φόρτισης του Σταθμού σύνδεσης δεν έχει υποστεί ζημιά και δεν έχει κανένα ξένο σώμα πάνω της.
- Για τις περιοχές πολύ χαμηλού ύψους, όπου ενδέχεται να κολλήσει το Jet Bot, ορίστε τις No-go Zones (Απαγορευμένες ζώνες) με την εφαρμογή SmartThings ή προσαρτήστε τους δείκτες ορίων, ώστε να μην εισέρχεται σε αυτές το Jet Bot.
- Μην εγκαθιστάτε τον Σταθμό σύνδεσης σε χώρο με σκούρο δάπεδο.
 - Αν το δάπεδο γύρω από τον Σταθμό σύνδεσης είναι σκούρο, δυσχεραίνεται η επαναφόρτιση.
- Προτού καθαρίσετε, μετακινείτε τυχόν εμπόδια που ενδέχεται να εμποδίσουν την κίνηση του Jet Bot (όπως παιδικές κούνιες ή τσουλήθρες εσωτερικού χώρου).
- Μη χρησιμοποιείτε το Jet Bot σε έναν χώρο που είναι στενότερος από την ακτίνα περιστροφής, πλάτος 0,5 m ή μικρότερο.
- Προτού λειτουργήσετε το Jet Bot, αφαιρέστε τα αντικείμενα που θα μπορούσαν να σπάσουν, για παράδειγμα γυαλιά, κορνίζες, καθρέφτες και αντικείμενα από πορσελάνη, έτσι ώστε το Jet Bot να λειτουργεί απρόσκοπτα.
- Εάν κάποια βούρτσα ή κάλυμμα βούρτσας δεν έχει συναρμολογηθεί σωστά, ενδέχεται να δημιουργηθούν γρατζουνιές στο δάπεδο ή δυσλειτουργία του προϊόντος.
- Χρησιμοποιείτε και τα δύο χέρια για να μεταφέρετε το προϊόν.
 - Μην τοποθετείτε τον Σταθμό σύνδεσης σε σημείο από το οποίο περνούν συχνά άνθρωποι, κοντά σε εισόδους ή σε στενούς διαδρόμους.
 - Οι άνθρωποι ενδέχεται να σκοντάψουν επάνω του και να τραυματιστούν ή να προκληθεί ζημιά στο προϊόν.
 - Μη σπρώχνετε τον Σταθμό σύνδεσης.

Κατά τη χρήση

ΠΡΟΕΙΔΟΠΟΙΗΣΗ

- Αν ακούγονται περιεργοί ήχοι, βγαίνουν οσμές ή καπνοί από το Jet Bot, κλείστε αμέσως το διακόπτη λειτουργίας του Jet Bot και επικοινωνήστε με ένα επισκευαστικό κέντρο.

ΠΡΟΣΟΧΗ

- Η χρήση του Jet Bot σε παχύ χαλί ενδέχεται να προκαλέσει ζημιά τόσο στο Jet Bot όσο και στο χαλί.
 - Το Jet Bot δεν μπορεί να περάσει επάνω από χαλί με πέλος μακρύτερος από 2 cm.
- Μη χρησιμοποιείτε το Jet Bot πάνω σε τραπέζια ή σε άλλες υπερυψωμένες επιφάνειες.
 - Υπάρχει κίνδυνος ζημιάς αν πέσει.
- Το Jet Bot ενδέχεται να χτυπήσει σε καρέκλες ή σε πόδια γραφείων και, κατά συνέπεια, πρέπει να τα απομακρύνετε για ταχύτερο και αποτελεσματικό καθαρισμό.
- Όταν λειτουργεί το Jet Bot, μην το σηκώνετε και μην το μεταφέρετε σε άλλο χώρο.
- Μην κρατάτε το Jet Bot από τους τροχούς μετάδοσης κίνησης όταν το μεταφέρετε σε κάποιον άλλο χώρο.
- Μην τοποθετείτε αντικείμενα επάνω στο Jet Bot, καθώς ενδέχεται να προκληθεί βλάβη στον αισθητήρα LiDAR ή στο Jet Bot.
- Όταν χρησιμοποιείτε το Jet Bot, απομακρύνετε αμέσως μεγάλα κομμάτια χαρτί ή πλαστικές σακούλες, επειδή ενδέχεται να φράξουν το στόμιο αναρρόφησης.
- Μην ξαπλώνετε γύρω από το σημείο που λειτουργεί το Jet Bot.
 - Τα μαλλιά σας ενδέχεται να πιαστούν στη βούρτσα, με αποτέλεσμα να τραυματιστείτε.

Πληροφορίες για την ασφάλεια

- Μην επιτρέπετε στα παιδιά να παίζουν με το Jet Bot.
- Βεβαιωθείτε ότι τα μαλλιά, τα δάχτυλα, τα ρούχα δεν θα εμπλακούν σε κάποια περιστρεφόμενη βούρτσα ή στους τροχούς μετάδοσης κίνησης.
- Μην αφήνετε τα παιδιά να κάθονται επάνω στο Jet Bot και μην τοποθετείτε οποιοδήποτε αντικείμενο επάνω στο Jet Bot.
- Αφήνετε χώρο μεγαλύτερο από 3 cm από το εσωτερικό κατώφλι που είναι τοποθετημένο στην είσοδο. Διαφορετικά, η ηλεκτρική σκούπα ρομπότ μπορεί να περάσει από πάνω και να βγει έξω.
- Διατηρείτε πάντοτε το παράθυρο του αισθητήρα εμποδίων και το παράθυρο του αισθητήρα ανώμαλου εδάφους καθαρά.
 - Αν συσσωρευτούν ξένα σώματα, οι αισθητήρες ενδέχεται να δυσλειτουργούν.
- Μην αποθηκεύετε το Jet Bot μέσα σε ένα αυτοκίνητο.
- Προσέχετε ώστε ο αισθητήρας LiDAR να μην εκτίθεται σε άμεσο φως, όπως το φως του ήλιου, υπέρυθρη ακτινοβολία κ.λπ.
 - Το άμεσο φως μπορεί να επηρεάσει την απόδοση του αισθητήρα LiDAR.
- Όταν μεταφέρετε το Jet Bot, προσέχετε να μην σας πέσει.
 - Η κρούση από την πτώση μπορεί να επηρεάσει τη λειτουργία ή την απόδοση του αισθητήρα LiDAR.

Καθαρισμός και συντήρηση

ΠΡΟΕΙΔΟΠΟΙΗΣΗ

- Αν το καλώδιο ρεύματος έχει υποστεί ζημιά, επικοινωνήστε με ένα επισκευαστικό κέντρο για να αντικατασταθεί από κατάλληλα εκπαιδευμένο τεχνικό.
 - Υπάρχει κίνδυνος πυρκαγιάς ή ηλεκτροπληξίας.
 - Για να αλλάξετε τις μπαταρίες, επικοινωνήστε με ένα επισκευαστικό κέντρο της SAMSUNG Electronics.
 - Η χρήση μπαταριών από άλλα προϊόντα μπορεί να προκαλέσει δυσλειτουργία.
 - Προσέξτε να μην τοποθετήσετε το δάχτυλό σας μέσα στον αισθητήρα LiDAR που περιστρέφεται. Διαφορετικά, ενδέχεται να τραυματιστεί το δάχτυλό σας.
- ### ΠΡΟΣΟΧΗ
- Αποτρέψτε την πρόκληση ζημιάς στο Jet Bot εφαρμόζοντας τις παρακάτω οδηγίες.
 - Μην καθαρίζετε το Jet Bot ψεκάζοντας νερό απευθείας επάνω της και μη χρησιμοποιείτε οποιαδήποτε πτητική ουσία, όπως βενζίνη, διαλυτικό ή οινόπνευμα, για να το καθαρίσετε.
 - Μην αποσυναρμολογείτε και μην επισκευάζετε μόνοι σας το Jet Bot. Αυτές οι εργασίες θα πρέπει να εκτελούνται μόνο από κατάλληλα εκπαιδευμένο τεχνικό.
 - Εάν στο δάπεδο υπάρχει λάδι, όπως μαγειρικό λάδι, το Jet Bot ενδέχεται να σταματήσει να κινείται, επειδή το δάπεδο είναι ολισθηρό. Προτού καθαρίσετε με το Jet Bot, απομακρύνετε το λάδι.

Σημειώσεις και προφυλάξεις

Εγκατάσταση

ΣΗΜΕΙΩΣΗ

- Αν η περιοχή καθαρισμού είναι ξύλινα δάπεδα, καλύτερα να εγκαταστήσετε τον Σταθμό σύνδεσης κατά μήκος των ινών των ξύλινων δαπέδων.
- Αν ο διακόπτης λειτουργίας είναι απενεργοποιημένος, το Jet Bot δεν φορτίζεται ακόμα και αν είναι συνδεδεμένο στον Σταθμό σύνδεσης.
- Διατηρείτε πάντα τον Σταθμό σύνδεσης ενεργοποιημένο.
 - Αν ο Σταθμός σύνδεσης δεν τροφοδοτείται με ρεύμα, το Jet Bot δεν μπορεί να τον εντοπίσει και δεν μπορεί να επαναφορτιστεί αυτόματα.
 - Αν το Jet Bot παραμένει αποσυνδεδεμένο από τον Σταθμό σύνδεσης, η μπαταρία θα αποφορτιστεί φυσιολογικά.
- Μην προσαρτήσετε τους δείκτες ορίων ως σχήμα (-----).
 - Το Jet Bot ενδέχεται να μην το εντοπίσει και να διασχίσει το όριο.

Φόρτιση

ΣΗΜΕΙΩΣΗ

- Αν η μπαταρία υπερθερμανθεί κατά τη φόρτιση, ενδέχεται να χρειαστεί περισσότερος χρόνος για να φορτιστεί.
- Όταν η αυτόματη φόρτιση δεν λειτουργεί, κάντε τα παρακάτω:
 - Απενεργοποιήστε και ενεργοποιήστε και πάλι τον διακόπτη λειτουργίας (στο πλάι του Jet Bot).
 - Αποσυνδέστε το φις του Σταθμού σύνδεσης από την πρίζα και κατόπιν συνδέστε το ξανά.
 - Αποσυνδέστε τον Σταθμό σύνδεσης από την πρίζα, κατόπιν ελέγξτε αν υπάρχουν ξένα σώματα στις ακίδες φόρτισης και καθαρίστε τις ακίδες φόρτισης του Jet Bot και του Σταθμού σύνδεσης με ένα στεγνό πανί.
 - Ελέγξτε για τυχόν εμποδία, όπως αντικείμενα που προκαλούν αντανάκλασεις, καρέκλες κ.λπ. κοντά στον Σταθμό σύνδεσης.

- Αν το Jet Bot παραμένει αποσυνδεδεμένο από τον Σταθμό σύνδεσης, η μπαταρία θα αποφορτιστεί φυσιολογικά.
 - Προσπαθήστε να φορτίσετε συνεχώς το Jet Bot στον Σταθμό σύνδεσης. (Ωστόσο, απενεργοποιήστε τον διακόπτη λειτουργίας και αποσυνδέστε τον Σταθμό σύνδεσης από την πρίζα αν σκοπεύετε να λείψετε από το σπίτι για μεγάλο χρονικό διάστημα, σε επαγγελματικό ταξίδι ή διακοπές κ.λπ.).

Χρήση

ΣΗΜΕΙΩΣΗ

- Το Jet Bot ενδέχεται να εμπλακεί στα κατώφλια της εισόδου ή της βεράντας κ.λπ. κατά τη διάρκεια του καθαρισμού.
 - Για να αρχίσει ξανά να λειτουργεί, κλείστε τον διακόπτη λειτουργίας, μετακινήστε το Jet Bot σε έναν χώρο όπου μπορεί να κινηθεί εύκολα και κατόπιν ενεργοποιήστε το ξανά.
- Σε έναν σκούρο χώρο, το Jet Bot ενδέχεται να μην αναγνωρίσει κάποιο αντικείμενο.
 - Πριν από τον καθαρισμό, απομακρύνετε τα εμποδία που υπάρχουν στο δάπεδο.
- Το Jet Bot δεν μπορεί να καθαρίσει πλήρως τις περιοχές στις οποίες δεν μπορεί να εισέλθει, όπως ο μικρός χώρος ανάμεσα στις γωνίες, ανάμεσα στους καναπέδες ή τους τοίχους κ.λπ.
 - Χρησιμοποιήστε κάποιο άλλο εργαλείο καθαρισμού για να καθαρίζετε τακτικά αυτά τα σημεία.
- Το Jet Bot δεν μπορεί να αναρροφήσει μάζες βρομιάς και, ως εκ τούτου, μερικές φορές ενδέχεται να παραμείνει βρομιά στο δάπεδο μετά τον καθαρισμό.
 - Χρησιμοποιήστε κάποιο άλλο εργαλείο καθαρισμού για να καθαρίζετε τακτικά αυτά τα σημεία.
- Μετά την απενεργοποίηση του Jet Bot, περιμένετε για λίγο και, στη συνέχεια, ενεργοποιήστε το για κανονική επανεκκίνηση.

Σημειώσεις και προφυλάξεις

Καθαρισμός και συντήρηση

ΣΗΜΕΙΩΣΗ

- Αν πλύνετε το δοχείο σκόνης και το φίλτρο με νερό
 - Δοχείο σκόνης: Σκουπίστε εντελώς το νερό.
 - Φίλτρο: Στεγνώστε το εντελώς σε σκιερό μέρος προτού το χρησιμοποιήσετε.

ΠΡΟΣΟΧΗ

- Προσέχετε τα δάχτυλά σας όταν συνδέετε ή αποσυνδέετε το φίλτρο, επειδή ενδέχεται να πιαστούν στο στόμιο του δοχείου σκόνης.
- Για να αποφύγετε τις εμφράξεις από ξένα σώματα, μην αφήνετε το Jet Bot να αναρροφά οδοντογλυφίδες, μπατονέτες κ.λπ.
- Αν είναι δύσκολο να αφαιρέσετε τα ξένα σώματα από τη βούρτσα, επικοινωνήστε με ένα εξουσιοδοτημένο επισκευαστικό κέντρο της SAMSUNG.
- Επειδή η βούρτσα σκουπίζει τη βρομιά από το δάπεδο κατά τον καθαρισμό, ενδέχεται να πιαστούν σε αυτήν ξένα σώματα όπως λεπτά και μακριά νήματα, μακριές τρίχες κ.λπ. Για τα καλύτερα δυνατά αποτελέσματα καθαρισμού, να την ελέγχετε και να την καθαρίζετε τακτικά.
- Απενεργοποιείτε το Jet Bot πριν από τις εργασίες καθαρισμού ή συντήρησης.
- Εάν κάποια βούρτσα ή κάλυμμα βούρτσας δεν έχει συναρμολογηθεί σωστά μετά την ολοκλήρωση της εργασίας συντήρησης, ενδέχεται να δημιουργηθούν γρατζουνιές στο δάπεδο ή δυσλειτουργία του προϊόντος. Συνεπώς, φροντίστε αυτά τα εξαρτήματα να συναρμολογούνται σωστά, ανατρέχοντας στη μέθοδο συντήρησης.

Χρήση της μπαταρίας

ΣΗΜΕΙΩΣΗ

- Όταν αγοράζετε μια μπαταρία, ελέγξτε το λογότυπο της SAMSUNG (**SAMSUNG**) που είναι προσαρτημένο στη μπαταρία και το όνομα του μοντέλου και, στη συνέχεια, επικοινωνήστε με ένα επισκευαστικό κέντρο.
- Αυτή η μπαταρία προορίζεται αποκλειστικά για το Jet Bot της SAMSUNG Electronics. Μην τη χρησιμοποιείτε για κανένα άλλο προϊόν ή σκοπό.
- Μην αποσυναρμολογείτε και μην τροποποιείτε την μπαταρία.
- Μην απορρίπτετε την μπαταρία σε φωτιά και μην τη θερμαίνετε.
- Μην συνδέετε κανένα μεταλλικό αντικείμενο στις επαφές φόρτισης (+, -).
- Φυλάσσετε την μπαταρία σε εσωτερικό χώρο (στους 0 °C-40 °C).
- Αν η μπαταρία δυσλειτουργεί, μην την αποσυναρμολογείτε μόνοι σας. Επικοινωνήστε με το πλησιέστερο επισκευαστικό κέντρο της SAMSUNG.
- Καθώς η μπαταρία χρησιμοποιείται για μεγάλο χρονικό διάστημα, ο χρόνος φόρτισης και ο χρόνος χρήσης της μπαταρίας μειώνονται. Σε αυτήν την περίπτωση, επικοινωνήστε με ένα επισκευαστικό κέντρο και αντικαταστήστε την με καινούρια μπαταρία.
- Μην αποσυναρμολογείτε την μπαταρία οι ίδιοι και να βεβαιώνετε ότι δεν θα προκύψει βραχυκύκλωμα μεταξύ του + και του - πόλου.
- Όταν προκύψει διαρροή από την μπαταρία, βεβαιωθείτε ότι το υγρό δεν θα αγγίξει το δέρμα ή τα μάτια σας.

Εφαρμογή SmartThings

Η εφαρμογή SmartThings είναι συμβατή μόνο με τα μοντέλα που διαθέτουν λειτουργία Wi-Fi. Εάν δεν διαθέτετε δρομολογητή Wi-Fi, δεν μπορείτε να χρησιμοποιήσετε την εφαρμογή SmartThings.

Λήψη της εφαρμογής SmartThings

- Κάνετε λήψη και εγκατάσταση της εφαρμογής SmartThings από τα καταστήματα (Google Play Store, Apple App Store ή SAMSUNG Galaxy Store). Για να βρείτε την εφαρμογή, χρησιμοποιήστε τη λέξη-κλειδί «SmartThings».

ΣΗΜΕΙΩΣΗ

- Το SmartThings δεν είναι συμβατό με ορισμένα tablet και ορισμένες φορητές συσκευές.
 - Συνιστάται Android 7.0 ή νεότερη έκδοση (μνήμη RAM τουλάχιστον 2 GB).
 - Εάν η λειτουργία «Smart View» ενός τηλεφώνου Galaxy δεν υποστηρίζεται, δεν μπορείτε να κάνετε λήψη της εφαρμογής SmartThings.
- Ενδέχεται να μην υποστηρίζονται ορισμένα iPad και ορισμένες φορητές συσκευές.
 - Υποστηρίζεται [iOS 12.0] ή νεότερη έκδοση/iPhone 6s ή νεότερη έκδοση.
- Επισκεφτείτε το Play Store ή το App Store για να δείτε αν η φορητή συσκευή σας είναι συμβατή με την εφαρμογή SmartThings.
- Οι δυνατότητες που υποστηρίζονται υπόκεινται σε αλλαγές χωρίς προειδοποίηση.
- Η πολιτική ενημέρωσης της εφαρμογής στην υφιστάμενη έκδοση του OS για την εφαρμογή SmartThings και τις λειτουργίες τις οποίες υποστηρίζει η εφαρμογή μπορεί να ανασταλεί λόγω χρησιμότητας ή για λόγους ασφάλειας.

Ρύθμιση ενός λογαριασμού SAMSUNG

- Πρέπει να συνδεθείτε σε έναν λογαριασμό SAMSUNG προτού χρησιμοποιήσετε την εφαρμογή SmartThings.
- Για να ρυθμίσετε έναν λογαριασμό SAMSUNG, μπορείτε να ακολουθήσετε τις οδηγίες που παρέχονται από την εφαρμογή SmartThings.

- Διαφορετικά, αν έχετε smartphone της SAMSUNG, μπορείτε να προσθέσετε τον λογαριασμό σας SAMSUNG στην εφαρμογή ρυθμίσεων του smartphone. Στη συνέχεια, θα σας συνδέσει απευθείας στον λογαριασμό SAMSUNG σας και μπορείτε να χρησιμοποιήσετε την εφαρμογή SmartThings.

Εγγραφή μιας συσκευής στην εφαρμογή SmartThings

- 1 Συνδέστε το smartphone στον ασύρματο δρομολογητή σας.
 - Αν το smartphone δεν συνδεθεί, ενεργοποιήστε το Wi-Fi στην εφαρμογή ρυθμίσεων και επιλέξτε τον ασύρματο δρομολογητή στον οποίο θέλετε να συνδεθείτε.
 - Ρυθμίστε το smartphone σας ώστε να χρησιμοποιεί μόνο Wi-Fi και συνδέστε μια συσκευή.
- 2 Εκκινήστε την εφαρμογή SmartThings στο smartphone σας.
- 3 Εάν εμφανιστεί ένα αναδυόμενο παράθυρο που αναφέρει ότι έχει εντοπιστεί μια νέα συσκευή, πατήστε ADD NOW (Προσθήκη τώρα).
 - Εάν το αναδυόμενο παράθυρο δεν εμφανίζεται, προσθέστε μια συσκευή επιλέγοντας την κατηγορία «Home appliances» (Οικιακές συσκευές) → «Robot cleaner» (Συσκευή καθαρισμού ρομπότ) και το Jet Bot για να συνδεθείτε.
 - Εάν σαρώσετε τον κωδικό QR του SmartThings που είναι συνδεδεμένο με το Jet Bot, μπορείτε να συνδεθείτε ευκολότερα στο Jet Bot.
- 4 [Android] Η σύνδεση στη συσκευή σας θα προωθηθεί αυτόματα.
 - [iOS] Ανοίξτε την εφαρμογή ρυθμίσεων και επιλέξτε [vacuum]_E30AJT** από τη λίστα Wi-Fi.
- 5 Παρέχετε τον κωδικό ελέγχου ταυτότητας, όταν σας ζητηθεί να το κάνετε.
- 6 [Android] Η σύνδεση στον ασύρματο δρομολογητή σας θα προχωρήσει αυτόματα.
 - [iOS] Ανοίξτε την εφαρμογή ρυθμίσεων και επιλέξτε τον ασύρματο δρομολογητή από τη λίστα Wi-Fi.
- 7 Αφού ολοκληρωθεί η εγγραφή του προϊόντος, προστίθεται η κάρτα της συσκευής Jet Bot.

Εφαρμογή SmartThings

Λειτουργίες της εφαρμογής SmartThings

Ταξινόμηση	Λειτουργίες	Επεξήγηση
Παρακολούθηση	Αναφορά καθαρισμού	<ul style="list-style-type: none">Μπορείτε να ελέγξετε το αποτέλεσμα του τελευταίου καθαρισμού.Μπορείτε να ελέγξετε τα ιστορικά των τελευταίων 50 καθαρισμών.
	Σύνδεση στη βάση	<ul style="list-style-type: none">Μπορείτε να σταματήσετε τον καθαρισμό και να δώσετε εντολή στο Jet Bot να επιστρέψει στον Σταθμό σύνδεσης.
Έλεγχος	Πάυση	<ul style="list-style-type: none">Μπορείτε να σταματήσετε τον καθαρισμό ή να επανεκκινήσετε τον καθαρισμό.
	Λειτουργία καθαρισμού	<ul style="list-style-type: none">Μπορείτε να ορίσετε τη λειτουργία καθαρισμού που θέλετε.
	Λειτουργίες καθαρισμού	<ul style="list-style-type: none">Μπορείτε να ρυθμίσετε διάφορες λειτουργίες καθαρισμού.<ul style="list-style-type: none">Για ορισμένες λειτουργίες, πρέπει πρώτα να δημιουργήσετε έναν χάρτη.Για τις λειτουργίες καθαρισμού δωματίου και τοπικού καθαρισμού, μπορείτε να επιλέξετε μόνο μία από αυτές και η προεπιλεγμένη ρύθμιση είναι «Όλα» (Όλα τα δωμάτια).Όταν το Jet Bot βρίσκεται στη λειτουργία καθαρισμού δωματίου ή τοπικού καθαρισμού, ενδέχεται να περάσει από κάποια μη επιλεγμένη περιοχή για να μεταβεί στον χώρο καθαρισμού ή για επαναφόρτιση.
	Χρονοδιάγραμμα	<ul style="list-style-type: none">Μπορείτε να αρχίσετε τον προγραμματισμένο καθαρισμό στην προγραμματισμένη ώρα.
Ρύθμιση	Λειτουργία ήχου	<ul style="list-style-type: none">Μπορείτε να ορίσετε τον φωνητικό οδηγό σε [Voice] (Φωνή), [Sound Effect] (Ηχητικό εφέ) ή [Mute] (Σίγαση).
	Γλώσσα	<ul style="list-style-type: none">Το Jet Bot υποστηρίζει 14 γλώσσες.
	Ένταση ήχου	<ul style="list-style-type: none">Μπορείτε να ελέγξετε την ένταση ήχου του φωνητικού οδηγού.
	Χρόνος εκτός λειτουργίας	<ul style="list-style-type: none">Στην καθορισμένη ώρα, το Jet Bot σταματά να καθαρίζει και επιστρέφει στον Σταθμό σύνδεσης.<ul style="list-style-type: none">Μπορείτε να εκκινήσετε τον καθαρισμό κατά τη διάρκεια του χρόνου εκτός λειτουργίας.
	Εύρεση ηλεκτρικής σκούπας ρομπότ	<ul style="list-style-type: none">Το Jet Bot εκπέμπει έναν ήχο, έτσι ώστε να μπορεί να το βρει ο χρήστης.

Εφαρμογή SmartThings

Ταξινόμηση	Λειτουργίες	Επεξήγηση
Ειδοποίηση	Ο καθαρισμός ολοκληρώθηκε	<ul style="list-style-type: none">Όταν ο καθαρισμός ολοκληρωθεί, μπορείτε να λάβετε μια ειδοποίηση ολοκλήρωσης καθαρισμού.
	Ειδοποίηση ελέγχου	<ul style="list-style-type: none">Εάν το Jet Bot χρειάζεται έλεγχο, μπορείτε να λάβετε μια ειδοποίηση.
Διαχείριση χαρτών	Απαγορευμένες ζώνες	<ul style="list-style-type: none">Μπορείτε να ορίσετε μια ζώνη στο εσωτερικό της οποίας δεν θέλετε να καθαρίζει το Jet Bot.- Μπορείτε να δημιουργήσετε 15 ζώνες το μέγιστο.
	Επεξεργασία χάρτη	<ul style="list-style-type: none">Μπορείτε να διαιρέσετε ή να συνδυάζετε τα δωμάτια στον χάρτη που δημιουργείται.Μπορείτε να αλλάξετε το όνομα ενός δωματίου.
	Επαναφορά χάρτη	<ul style="list-style-type: none">Επαναφορά του αποθηκευμένου χάρτη.

Αντιμετώπιση προβλημάτων

Σύμπτωμα	Λίστα ελέγχου
Το Jet Bot δεν λειτουργεί καθόλου.	<ul style="list-style-type: none">• Ελέγξτε αν είναι ενεργοποιημένος ο διακόπτης λειτουργίας.• Ελέγξτε εάν ανάβει η ενδεικτική λυχνία κατάστασης.• Ελέγξτε αν έχει εξαντληθεί η μπαταρία του Jet Bot.<ul style="list-style-type: none">- Όταν η ενδεικτική λυχνία κατάστασης του Jet Bot ανάψει με κόκκινο χρώμα και παραμείνει αναμμένη, τοποθετήστε το Jet Bot χειροκίνητα στον Σταθμό σύνδεσης για να το φορτίσετε.• Όταν φορτίζετε χειροκίνητα το Jet Bot λόγω πλήρους εκφόρτισης της μπαταρίας του, τα κουμπιά στο Jet Bot δεν λειτουργούν. Όταν η φόρτιση έχει ολοκληρωθεί μερικώς (περίπου 10-20 λεπτά αργότερα), η ενδεικτική λυχνία κατάστασης ανάβει και τα κουμπιά λειτουργούν και πάλι.
Το Jet Bot σταματά κατά τον καθαρισμό.	<ul style="list-style-type: none">• Όταν η ενδεικτική λυχνία κατάστασης του Jet Bot ανάψει με κόκκινο χρώμα και παραμείνει αναμμένη, τοποθετήστε το Jet Bot χειροκίνητα στον Σταθμό σύνδεσης για να το φορτίσετε.• Όταν το Jet Bot ακινητοποιηθεί από ένα εμπόδιο, όπως καλώδιο, εμπόδια, κατώφλι, κάποιο ανυψωμένο σημείο κ.λπ., σηκώστε το και απομακρυνέτε το από το εμπόδιο.<ul style="list-style-type: none">- Αν πιαστεί κάποιο ύφασμα ή νήμα σε έναν τροχό μετάδοσης κίνησης, κλείστε τον διακόπτη λειτουργίας και αφαιρέστε το ύφασμα ή το νήμα προτού χρησιμοποιήσετε ξανά τη συσκευή.• Ελέγξτε εάν έχουν οριστεί οι απαγορευμένες ζώνες.
Η ισχύς αναρρόφησης είναι χαμηλή.	<ul style="list-style-type: none">• Όταν υπάρχει πολλή σκόνη στο δοχείο σκόνης, η ισχύς αναρρόφησης ενδέχεται να μειωθεί. Απενεργοποιήστε τον διακόπτη λειτουργίας και εκκενώστε το δοχείο σκόνης.• Αν η βούρτσα στο κάτω μέρος του Jet Bot είναι φραγμένη από ξένα σώματα, κλείστε τον διακόπτη λειτουργίας και απομακρύνετε τα ξένα σώματα από τη βούρτσα.• Όταν ο θόρυβος αυξάνεται ξαφνικά, κλείστε τον διακόπτη λειτουργίας και εκκενώστε το δοχείο σκόνης.
Το Jet Bot δεν μπορεί να εντοπίσει τον Σταθμό σύνδεσης.	<ul style="list-style-type: none">• Ελέγξτε αν υπάρχει διακοπή ρεύματος ή αν το φις έχει αποσυνδεθεί από την πρίζα.• Αφαιρέστε τυχόν εμπόδια γύρω από τον Σταθμό σύνδεσης, τα οποία ενδέχεται να εμποδίζουν το Jet Bot να επιστρέψει στον Σταθμό σύνδεσης.• Όταν υπάρχουν ξένα σώματα στις ακίδες φόρτισης, μπορεί να επηρεαστεί η φόρτιση. Καθαρίστε τις ακίδες από ξένα σώματα.
Το Jet Bot δεν ανιχνεύει τον δείκτη ορίων και διασχίζει το όριο.	<ul style="list-style-type: none">• Βεβαιωθείτε ότι οι δείκτες ορίων έχουν προσαρτηθεί σε σχήμα (□) στα 15 cm πριν από τις θέσεις που δεν πρέπει να διασχίσει το Jet Bot.

Προδιαγραφές προϊόντος

[Μονάδες: mm]

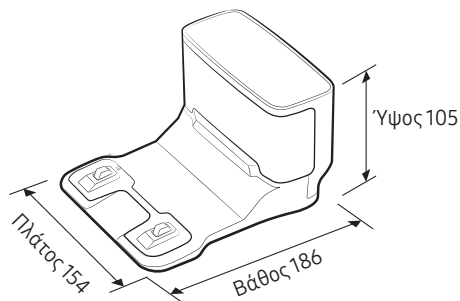
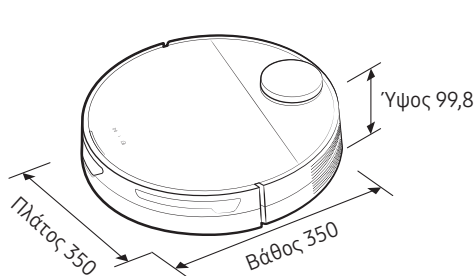

Ταξινόμηση	Είδη	Σειρά VR30T80****	
Μηχανικές προδιαγραφές	Βάρος	3,4 kg	
	Μέθοδος καθαρισμού	Αναγνώριση θέσης LiDAR	
	Μέθοδος κουμπιών του Jet Bot	Τύπου αφής	
Ηλεκτρολογικές προδιαγραφές	Κατανάλωση ρεύματος του Jet Bot	60 W (τοπικός καθαρισμός)	
	Προδιαγραφές μπαταρίας	Ιόντων λιθίου 21,9 V / 52,56 Wh	
Εξάρτημα καθαρισμού	Τύπος φόρτισης	Αυτόματη/Χειροκίνητη φόρτιση	
	Λειτουργίες καθαρισμού	Αυτόματος καθαρισμός, καθαρισμός δωματίου, τοπικός καθαρισμός	
	Πρόσθετες λειτουργίες	Λειτουργία εξοικονόμησης ενέργειας, λειτουργία χρόνου εκτός λειτουργίας, προγραμματισμένος καθαρισμός, ορισμός απαγορευμένων ζωνών	
	Χρόνος φόρτισης	Περίπου 240 λεπτά	
	Χρόνος καθαρισμού (Με βάση ξύλινο δάπεδο)	Μέγ.	Περίπου 60 λεπτά
		Έξυπνη	Περίπου 60-90 λεπτά
Κανονική		Περίπου 90 λεπτά	
Wi-Fi	Εύρος συχνοτήτων	2412-2472 MHz	
	Ισχύς πομπού (μέγιστη)	20 dBm	

- Με την παρούσα, η Samsung Electronics, δηλώνει ότι η συσκευή ραδιοεξοπλισμού συμμορφώνεται με την Οδηγία 2014/53/ΕΕ. Το πλήρες κείμενο της δήλωσης συμμόρφωσης με την ευρωπαϊκή οδηγία είναι διαθέσιμο στη διεύθυνση: Μπορείτε να βρείτε την επίσημη δήλωση συμμόρφωσης στην τοποθεσία <http://www.samsung.com>. Επιλέξτε Υποστήριξη > Αναζήτηση υποστήριξης προϊόντος και εισαγάγετε το όνομα μοντέλου.
- Ο χρόνος φόρτισης και καθαρισμού ενδέχεται να διαφέρουν, ανάλογα με τις συνθήκες χρήσης.
- Μπορείτε να ρυθμίσετε τον χρόνο εκτός λειτουργίας, τον προγραμματισμένο καθαρισμό ή τις απαγορευμένες ζώνες στην εφαρμογή SmartThings.

Ανακοίνωση για το λογισμικό ανοικτού κώδικα

Το λογισμικό που περιλαμβάνεται σε αυτό το προϊόν περιέχει λογισμικό ανοικτού κώδικα.

Για να αποκτήσετε τον κωδικό πηγής που καλύπτεται από τις άδειες χρήσης που έχουν την υποχρέωση δημοσίευσης του πηγαίου κώδικα (π.χ. GPL, LGPL κ.λπ.), επισκεφθείτε την ηλεκτρονική διεύθυνση <http://opensource.samsung.com/> και εκτελέστε αναζήτηση με όνομα μοντέλου.

Μπορείτε επίσης να λάβετε τον πλήρη αντίστοιχο πηγαίο κώδικα σε φυσικό μέσο, όπως CD-ROM, με μια μικρή χρέωση.

Η ακόλουθη διεύθυνση URL http://opensource.samsung.com/opensource/VR9500_0/seq/0 leads οδηγεί στις πληροφορίες άδειας χρήσης ανοιχτής πηγής που σχετίζονται με αυτό το προϊόν. Αυτή η προσφορά ισχύει για οποιονδήποτε λαμβάνει αυτές τις πληροφορίες.



Προειδοποιήσεις για την μπαταρία



Δεν πρέπει να αφαιρέσετε (ή να επιχειρήσετε να αφαιρέσετε) μόνοι σας την μπαταρία που είναι ενσωματωμένη σε αυτό το προϊόν. Για να αντικαταστήσετε την μπαταρία, πρέπει να επικοινωνήσετε με τον τοπικό πάροχο επισκευαστικών υπηρεσιών ή με έναν ανεξάρτητο εξειδικευμένο επαγγελματία. **Αυτές οι οδηγίες καταρτίστηκαν για χρήση αποκλειστικά από τον τοπικό πάροχο επισκευαστικών υπηρεσιών ή από ανεξάρτητο εξειδικευμένο επαγγελματία.**

ΓΙΑ ΤΗ ΔΙΚΗ ΣΑΣ ΑΣΦΑΛΕΙΑ, ΜΗΝ ΕΠΙΧΕΙΡΗΣΕΤΕ ΝΑ ΑΦΑΙΡΕΣΕΤΕ ΜΟΝΟΙ ΣΑΣ ΤΗΝ ΜΠΑΤΑΡΙΑ ΚΑΙ ΜΗΝ ΤΗΝ ΑΠΟΡΡΙΨΕΤΕ ΣΕ ΦΩΤΙΑ. ΜΗΝ ΑΠΟΣΥΝΑΡΜΟΛΟΓΕΙΤΕ, ΜΗ ΣΥΝΘΛΙΒΕΤΕ ΚΑΙ ΜΗΝ ΤΡΥΠΑΤΕ ΤΗΝ ΜΠΑΤΑΡΙΑ.

Πώς αφαιρείται η μπαταρία

Για λόγους ασφαλείας, πρέπει να απενεργοποιήσετε το Jet Bot προτού το αποσυναρμολογήσετε.

1

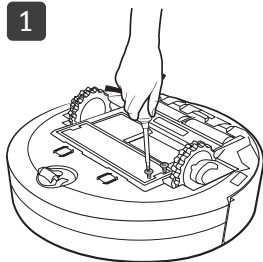

2

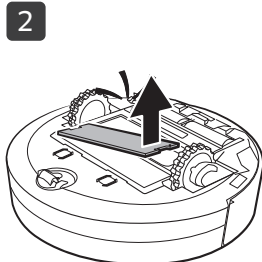

3

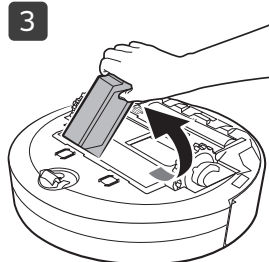

Σωστή απόρριψη των μπαταριών αυτού του προϊόντος

(Ισχύει σε χώρες με ξεχωριστά συστήματα ανακύκλωσης μπαταριών.)

Το σήμα που εμφανίζεται στην μπαταρία, στο εγχειρίδιο ή στη συσκευασία υποδεικνύει ότι η μπαταρία αυτού του προϊόντος δεν θα πρέπει να απορρίπτεται μαζί με τα υπόλοιπα οικιακά απορρίμματα. Όπου υπάρχουν, τα χημικά σύμβολα Hg, Cd ή Pb υποδεικνύουν ότι η μπαταρία περιέχει υδράργυρο, κάδμιο ή μόλυβδο σε επίπεδο υψηλότερο των επιπέδων αναφοράς της Οδηγίας 2006/66/ΕΚ.

Η μπαταρία που είναι ενσωματωμένη σε αυτό το προϊόν δεν μπορεί να αντικατασταθεί από τον χρήστη. Για πληροφορίες σχετικά με την αντικατάστασή της, επικοινωνήστε με τον τοπικό πάροχο επισκευαστικών υπηρεσιών. Μην επιχειρήσετε να αφαιρέσετε την μπαταρία ή να την απορρίψετε σε φωτιά. Μην αποσυναρμολογείτε, μη συνθλίβετε και μην τρυπάτε την μπαταρία. Αν σκοπεύετε να απορρίψετε το προϊόν, η μονάδα συλλογής απορριμμάτων θα λάβει τα κατάλληλα μέτρα για την ανακύκλωση και την επεξεργασία του προϊόντος, συμπεριλαμβανομένης της μπαταρίας.

ΧΩΡΑ	ΚΑΛΕΣΤΕ ΜΑΣ	Ή ΕΠΙΣΚΕΦΘΕΙΤΕ ΜΑΣ ΣΤΗΝ ΗΛΕΚΤΡΟΝΙΚΗ ΔΙΕΥΘΥΝΣΗ
ΕΛΛΑΔΑ	80111-SAMSUNG (80111 726 7864) αστική χρέωση (+30) 210 6897691 από κινητό	www.samsung.com/gr/support
ΚΥΠΡΟΣ	8009 4000 μόνο από σταθερό, χωρίς χρέωση	www.samsung.com/gr/support



Jet Bot

Használati útmutató

VR30T80**** sorozat



- A teljes útmutatót a QR-kód beszkennelésével vagy a <https://www.samsung.com> webhelyen érheti el.
- A készülék használatba vétele előtt figyelmesen olvassa el az utasításokat.
- Csak beltéri használatra.



SAMSUNG



- A készülék funkcióinak normál használatához a Jet Bot készüléket össze kell kapcsolni a SmartThings alkalmazással.

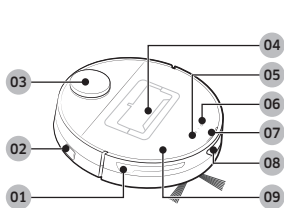

Felülnézet

- 01 Akadályérzékelő
- 02 Tápkapcsoló
- 03 LiDAR-érzékelő
- 04 Porgyűjtő
- 05 Start/Stop gomb
- 06 Dokkolás (újratöltés) gomb
- 07 Állapotjelző
- 08 Dokkolásérzékelő ablaka
- 09 Felső burkolat

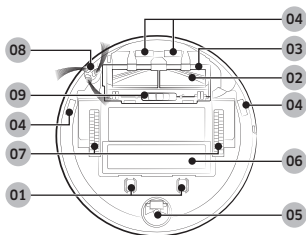

Alulnézet

- 01 Töltőtüske
- 02 Kefe
- 03 Kefe burkolata
- 04 Szintkülönbség-érzékelő
- 05 Görgő
- 06 Akkumulátorfedő
- 07 Hajtókerék
- 08 Forgókefe
- 09 Kefe burkolatának retesze

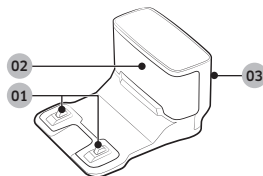

Töltőállomás

- 01 Töltőcsatlakozó
- 02 Töltésjeladó
- 03 Tápkábel hornya



A tartozékok modellenként eltérők lehetnek.



Töltőállomás

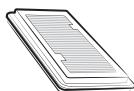

Motor előtti szűrő:
2 egység
(A termékben: 1 egység,
tartalék: 1 egység)



Forgókefe: 2 egység
(A termékben: 1 egység,
tartalék: 1 egység)



Akkumulátortöltő/tápkábel

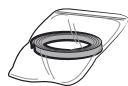

Határjelölők



Használati útmutató

Működtetés és karbantartás

A. Üzembe helyezés

MEGJEGYZÉS

- Olyan helyre telepítse a töltőállomást, ahol a padló és a fal felülete is sima.
- Ha az akkumulátortöltő kábele túl hosszú a telepítési környezethez, csévélje fel a tápkábelt a kábelrendezőre, majd illessze be a töltőállomás hátulján lévő rögzítőhoronyba.

B. A Jet Bot használata

B-1 A Jet Bot töltése



Töltés

- Nyissa ki a Jet Bot felső burkolatát, és távolítsa el a fehér tömitést.
- Távolítsa el a Jet Bot oldalán lévő tápkapcsolóról a sárga tömitést, majd nyomja meg a tápkapcsolót a Jet Bot bekapcsolásához.
- Helyezze kézzel a Jet Bot készüléket a töltőállomásra a töltés elindításához.
 - Győződjön meg arról, hogy a Jet Bot készüléken lévő töltőcsatlakozók és a töltőállomás csatlakozása megfelelő.
- Ellenőrizze a töltöttség állapotát.
 - A töltés indításakor a Jet Bot állapotjelzője bekapcsol (piros, narancssárga vagy sárga a töltési folyamattól függően), fokozatosan emelkedik, majd a töltés befejezésekor zöldre vált.

Töltés (újrátöltés)

- Takarítás közben is visszaküldheti a Jet Bot készüléket a töltőállomásra feltöltés céljából.
 - Nyomja meg a [] gombot a Jet Bot készüléken vagy használja a SmartThings alkalmazást a töltési funkció kiválasztásához.

B-2 A takarítás kezdete

- Az automatikus takarítás elindításához nyomja meg a Jet Bot oldalán található [] gombot.
- Ha takarítás közben le kívánja állítani a készülék működését, nyomja meg a Jet Bot oldalán található [] gombot.
 - A [] gomb megnyomásakor a Jet Bot visszatér a töltőállomásra és a töltés elindul.

C. A Jet Bot tisztítása

Karbantartási munkák előtt kapcsolja ki a Jet Bot oldalán található tápkapcsolót.

C-1 A porgyűjtő ürítése és tisztítása

- Távolítsa el a port a szűrőből és a porgyűjtőből, tisztítsa meg vízzel, és szárítsa meg teljesen árnyékban.

C-2 A kefe tisztítása

C-3 Az érzékelőablak tisztítása

- Törölje le az érzékelőablakot puha kendővel.

C-4 A hajtókerék tisztítása

C-5 A forgókefe tisztítása

- Fedje le a forgókefét forró gőzzel átitatott kendővel 10 másodpercig, majd törölje le a forgókefét.



- A használatlalt és tisztítással kapcsolatos részletes módszerek megismeréséhez használja a QR-kódot.

Biztonsági tudnivalók

- A készülék használatba vétele előtt figyelmesen olvassa el a használati útmutatót, és őrizze meg, mert a későbbiekben még szüksége lehet rá.
- Az útmutató több készüléktípusra vonatkozik, ezért az Ön által használt porszívó tulajdonságai némileg eltérhetnek az itt leírtaktól.

Vigyázat!/Figyelmeztetés jelzések

FIGYELMEZTETÉS

Súlyos sérülés vagy életveszély kockázatát jelzi.

VIGYÁZAT!

Személyi sérülés vagy anyagi kár kockázatára figyelmeztet.

Egyéb jelzések

MEGJEGYZÉS

Azt jelzi, hogy az utána következő szöveg további fontos tudnivalókat tartalmaz.

E követelmények figyelmen kívül hagyása a porszívó belső alkatrészeinek károsodásához és a garancia elvesztéséhez vezethet.

Általános

- A készülék nem játék. Különösen ügyelni kell, ha gyermek használja vagy használata közben gyermek van a közelében.
- A készüléket csak az útmutatóban leírtak szerint használja.
- Ne használja a Jet Bot készüléket vagy a töltőállomást, ha bármilyen módon megsérült.
- Ha a készülék nem működik megfelelően, leesett, megsérült, a szabadban hagytaék vagy vízbe esett, vigye SAMSUNG szakszervizbe.
- Ne kezelje a töltőállomást vagy a Jet Bot készüléket nedves kézzel.
- A készülék csak beltérben, száraz helyen használható.
- A készüléket 8 éves vagy idősebb gyermekek, illetve korlátozott fizikai, érzékszervi vagy mentális képességekkel rendelkező, továbbá megfelelő tapasztalattal és tudással nem rendelkező személyek csak felügyelet mellett vagy olyan eligazítás után használhatják, amely magában foglalja a biztonságos használat módját és a lehetséges kockázatok megértését. A készülékkel nem játszhatnak gyermekek. Gyermekek nem tisztíthatják a porszívót, ill. nem végezhetik a karbantartását felnőtt felügyelete nélkül.
- Távolítsa el a többi berendezés kábeleit a megtisztítani kívánt területről.
- Ne működtesse a porszívót olyan helyiségben, ahol újszülött vagy gyermek alszik.
- Ne működtesse a porszívót olyan területen, ahol meggyújtott gyertyák vagy törékeny tárgyak vannak a padlón.
- Ne működtesse a porszívót olyan helyiségben, ahol a porszívó olyan bútornak ütközhet, amelyen gyertya ég.
- Ne engedje, hogy a gyermekek ráüljenek a porszívóra.
- Ne használja a porszívót nedves felületen.
- Ha a tápkábel megsérül, a balesetek megelőzése érdekében csak a gyártó vagy annak szervizképviselője, illetve megfelelő szakképzettséggel rendelkező személy cserélheti ki.
- További információkért a Samsung környezetvédelmi kötelezettségvállalásairól és termékspecifikus szabályozási kötelezettségeiről, pl. REACH (WEEE, telepek), látogasson el a [samsung.com/uk/aboutsamsung/samsungelectronics/corporatecitizenship/data_corner.html](https://www.samsung.com/uk/aboutsamsung/samsungelectronics/corporatecitizenship/data_corner.html) oldalra.

Biztonsági tudnivalók

Töltőállomás

- Tilos a polarizált csatlakozódugaszt úgy átalakítani, hogy nem polarizált aljzathoz vagy hosszabbítóhoz is csatlakoztatható legyen.
- Ne használja a készüléket a szabadban, illetve nedves felületen.
- Ha a töltőállomás nincs használatban vagy szervizelés előtt áll, húzza ki a hálózati csatlakozódugóját a hálózati aljzathoz.
- Kizárólag a gyártó által biztosított töltőállomást használja az akkumulátor feltöltésére.
- Ne használja a készüléket sérült tápkábel vagy csatlakozó, illetve meglazult dugaszolóaljzat esetén.
- Ne húzza és ne szállítsa a készüléket a kábelnél fogva, ne használja a kábel fogantyúnak, ne csukja rá az ajtót és ne húzza végig éles peremek vagy sarkok körül. Tartsa távol a kábelt a fűtött felületektől.
- Ne használjon nem megfelelő áramerelhetőséggel bíró hosszabbítót és aljzatot.
- A készüléket ne a kábelnél fogva húzza ki az aljzathoz. A dugasz kihúzásakor a csatlakozót fogja meg, ne a kábelt.
- Tilos az akkumulátorokat/elemeket felvágni vagy tűzbe tenni: magas hőmérsékleten felrobbannak.
- Ne próbálja meg felnyitni a töltőállomást. A készüléket kizárólag szakképzett szervizmunkatársak javíthatják.
- Ne tegye ki a töltőállomást magas hőmérséklet, nedvesség vagy pára hatásának.
- A töltőállomással nem tölthető akkumulátort tölteni tilos.

Jet Bot

- Ne használja a készüléket kemény vagy éles tárgyak, például üveg, szög, csavar, érme stb. felszívására.

- Ne használja a készüléket szűrő nélkül. A készülék javításakor ne nyúljon bele az ujjával vagy más éles tárgyval a ventilátorkamrába, mert előfordulhat, hogy a készülék véletlenül bekapcsol.
- Ne helyezzen semmit a nyílásokba. Ne zárja el a nyílásokat. A nyílásoknak szabadon kell maradniuk, azokba por, pihe, szőr, haj, illetve a levegő áramlását akadályozó tárgy nem kerülhet.
- Ne használja a készüléket mérgező anyagok (klóros fehérítő, ammónia, lefolyótisztító stb.) felszívására.
- Ne szívjon fel égő vagy füstölő tárgyakat, például cigarettát, gyufát vagy forró hamut.
- A készülékkel ne szívjon fel gyúlékony vagy tűzveszélyes folyadékokat, például benzint, és ne is használja olyan helyen, ahol az említett anyagok jelen lehetnek.
- Ezen kívül:
 - Ne használja a készüléket olyan helyeken, ahol földön álló gyertyák vagy lámpák találhatóak.
 - Ne használja a készüléket olyan helyeken, ahol felügyelet nélkül hagyott tűz vagy parázs található.
 - Ne használja a készüléket olyan helyeken, ahol desztillált alkohol, hígító, hamutálca égő cigarettával stb. található.
- Ne használja a Jet Bot készüléket olyan zárt helyen, ahol olajalapú festék, hígító, molyirtó, gyúlékony por, illetve egyéb robbanásveszélyes vagy mérgező gőz van jelen.
- A túlzott használat, illetve a szélsőséges hőmérsékleti viszonyok az akkumulátorcellák szivárgását idézhetik elő. A bőrre kerülő folyadékot haladéktalanul öblítse le vízzel. A szembe kerülő akkumulátorfolyadékot azonnal mossa ki bő vízzel; az öblítést legalább 10 percen át végezze. Haladéktalanul forduljon orvoshoz.

Biztonsági tudnivalók

Áramellátás

FIGYELMEZTETÉS

- Kerülje az áramütés, illetve a tűz keletkezésének veszélyét.
 - Ügyeljen a tápkábel épségére.
 - A tápkábelt ne húzza túl nagy erővel, és ne érjen a csatlakozóhoz nedves kézzel.
 - Ne használjon a töltő névleges feszültségétől eltérő áramforrást, továbbá egyidejűleg több készülék áramellátását biztosító elosztót se vegyen igénybe. (Ne hagyja a kábelt elővigyázatlanul a padlón.)
 - Ne használjon sérült tápcsatlakozót, tápkábelt vagy meglazult dugaszolóaljzatot.
- A tápcsatlakozó érintkezőiről távolítsa el a port és minden idegen anyagot.
 - Fennáll az áramütés, illetve a hibás működés kockázata.

Használat előtt

FIGYELMEZTETÉS

- Ne használja a Jet Bot készüléket fűtőtest vagy gyúlékony anyagok közelében.
 - Na használja a Jet Bot készüléket tűz vagy nyílt láng közelében, például fűtőtest, gyertyaláng, asztali lámpa, tábortűz stb. közelében, vagy olyan helyen, ahol gyúlékony anyagok, például benzin, alkohol, festékhígító stb. található.
- Az ütközések és elektronikus fűtőtestek vagy ventilátorok tápellátásról való leválasztásának elkerülése érdekében ellenőrizze, hogy ne legyen semmilyen veszélyes tárgy a Jet Bot takarítási területén.
 - A Jet Bot készülék károsodhat vagy meghibásodhat.

- A Jet Bot készülék háztartási használatra készült, ezért ne üzemeltesse padláson, pincében, tárolóban, ipari épületben, kültéri helyeken, nedves helyiségekben (fürdőszobában, mosókonyhában), asztalon vagy polcra téve.
 - A Jet Bot készülék károsodhat vagy meghibásodhat.
- A termék sérülésének megakadályozása érdekében helyezze a határjelölőket olyan helyekre, ahol a Jet Bot leeshet (például lépcső vagy korlátoszlop).
 - A biztonság érdekében mindig tartsa tisztán a szintkülönbség-érzékelőt.
- Ügyeljen arra, hogy a Jet Bot ne szívjon be folyadékokat és ne is érintkezzen folyadékkal (víz, üdítőital, sár stb.).
 - Ha folyadékfolton halad át, a Jet Bot készülék súlyosan károsodhat, továbbá ekkor a kerekei más területeken is nyomot hagyhatnak.
- Ügyeljen rá, hogy ne kerüljön folyadék a töltőállomásra.
 - Ez tüzet vagy áramütést okozhat.
- A töltőállomást kizárólag rendeltetése szerint használja.
 - Fennáll a tűz veszélye vagy a töltőállomás károsodásának kockázata.
- Saját biztonsága érdekében mindig tartsa tisztán a szintkülönbség-érzékelőt.
- Mivel ez a vezeték nélküli berendezés rádióinterferenciát okozhat, nem nyújthat az emberi biztonsággal kapcsolatos szolgáltatásokat.

VIGYÁZAT!

- A porgyűjtőt a Jet Bot használata előtt helyezze be.
- A töltőállomás telepítésekor ne hagyja a kábelt elővigyázatlanul a padlón, mert a Jet Bot készülék beleegalyodhat.

Biztonsági tudnivalók

- Ha otthona teljes területét kívánja megtisztítani, nyissa ki minden helyiség ajtaját, majd a biztonság érdekében állítsa be a kihagyandó zónákat a SmartThings alkalmazással, vagy helyezze ki a határjelölőket olyan helyekre, ahol a Jet Bot megsérülhet (például bejárati ajtó, veranda, fürdőszoba és lépcső).
- Kövesse az alábbi javaslatokat a megfelelő automatikus feltöltéshez.
 - Tartsa bekapcsolva a töltőállomást.
 - Olyan helyre telepítse a töltőállomást, ahol a Jet Bot könnyen megtalálhatja.
 - Ne hagyjon semmilyen tárgyat a töltőállomás előtt.
- Ne használja a Jet Bot készüléket fekete színű padlón.
 - Előfordulhat, hogy a Jet Bot nem fog tudni megfelelően működni.
- Ne helyezzen semmilyen tárgyat a töltőállomás oldalaitól számított 0,5 m-en, illetve elejétől számított 1 m-en belül.
- Ügyeljen arra, hogy a töltőállomás töltőérintkezői épek legyenek, és ne legyen rajtuk idegen anyag.
- A SmartThings alkalmazással állítson be kihagyandó zónákat azokra a nagyon alacsonyan lévő területekre, ahol a Jet Bot beragadhat, vagy helyezzen ki határjelölőket, hogy megakadályozza a Jet Bot bejutását az ilyen területekre.
- A töltőállomást ne sötét színű padlóval ellátott helyre telepítse.
 - Ha a töltőállomás körüli padlózat sötét, az gátolhatja a töltést.
- A takarítás előtt távolítsa el minden olyan akadályt, amely zavarhatja a Jet Bot mozgását (például beltéri gyermekhinták vagy -csúszdák).
- Ne használja a Jet Bot készüléket olyan helyen, ahol nincs elegendő hely (azaz legalább 0,5 m) a megforduláshoz.
- A Jet Bot használata előtt távolítsa el minden törhető tárgyat, például üveget, képet, tükröt és porcelánvázát, hogy a Jet Bot megszakítás nélkül dolgozhasson.
- A nem megfelelően összeszerelt kefe vagy kefeburkolat megkarcolhatja a padlót, illetve a termék meghibásodásához vezethet.
- A terméket mindig két kézzel fogja.
- Ne helyezze a töltőállomást bejárathoz, szűk folyosókra vagy olyan helyre, ahol az emberek gyakran átjárnak.
 - Fennáll a megbotlás és sérülés veszélye, illetve maga a termék is megsérülhet.
- Ne nyomja a töltőállomást.

Használat közben

FIGYELMEZTETÉS

- Ha bármilyen rendellenes hangot vagy szagot észlel, vagy füst száll ki a Jet Bot készülékből, azonnal kapcsolja ki a Jet Bot tápkapcsolóját, és vegye fel a kapcsolatot a szervizközponttal.

VIGYÁZAT!

- Ha a Jet Botot vastag szőnyegen használja, az károsíthatja mind a Jet Bot készüléket, mind a szőnyeget.
 - A Jet Bot nem tud 2 cm-nél hosszabb szálú szőnyegen áthaladni.
- Ne használja a Jet Bot készüléket asztalokon és egyéb magas helyeken.
 - Ha onnan leesik, kár keletkezhet.
- A Jet Bot nekiütközhet a szék- vagy asztallábaknak, ezért a gyorsabb és alaposabb takarítás érdekében távolítsa el ezeket az akadályokat.
- Ne emelje fel és ne helyezze át másik területre a Jet Bot készüléket működés közben.
- Amikor a Jet Bot készüléket másik helyre viszi, ne a hajtókerekeinél fogva tartsa az egységet.
- Ne helyezzen semmit a Jet Bot tetejére, mivel az a LiDAR-érzékelő vagy a Jet Bot meghibásodását okozhatja.

Biztonsági tudnivalók

- A Jet Bot használata során azonnal távolítsa el minden nagy papírdarabot és nejlonzacskót, mert ezek eltömíthetik a készülék szívónyílását.
- Ne feküdjön le a működő Jet Bot közelében.
 - Haja beakadhat a kefébe, ami sérüléshez vezethet.
- Ne engedje meg gyermekeknek, hogy a Jet Bot készülékkel játszanak.
- Ügyeljen arra, hogy ne akadjon be hajszál, ujj vagy ruha a forgókefébe vagy a hajtókerekbe.
- Ne engedje meg gyermekeknek, hogy ráüljenek vagy bármit rátegyenek a Jet Bot tetejére.
- Hagyjon legalább 3 cm helyet a bejáratnál lévő ajtóküszöb belsejétől. Ellenkező esetben a robotporszívó felkapaszkozhat rá és kimehet.
- Soha ne szerelje szét, illetve ne javítsa a Jet Bot készüléket. Mindenképpen bízza ezt képesített szerelőre.
- Mindig tartsa tisztán az akadályérzékelő és a szintkülönbség-érzékelő ablakát.
 - Ha idegen anyagok rakódnak le rajtuk, az érzékelők működése rendellenessé válhat.
- Ne tárolja a Jet Bot készüléket gépkocsiban.
- Ne tegye ki a LiDAR-érzékelőt közvetlen fénynek, úgy mint napfénynek, infravörös fénynek stb.
 - A közvetlen fény befolyásolhatja a LiDAR-érzékelő teljesítményét.
- A Jet Bot hordozása közben ügyeljen arra, nehogy leejtse.
 - A leejtés miatti ütés befolyásolhatja a LiDAR-érzékelő működését vagy teljesítményét.
- Ne nézzen bele vízszintesen a forgó LiDAR-érzékelő átviteli részébe (lézer).
- Ne helyezzen eszközt (például evőpálcikát) a forgó LiDAR-érzékelőbe. Ellenkező esetben előfordulhat, hogy a LiDAR-érzékelő rendellenesen fog működni vagy meghibásodik.
- Takarítás előtt távolítsa el minden, 9 cm-nél alacsonyabb, illetve nem erősen rögzített tárgyat, mivel a Jet Bot eltolhatja őket, vagy a Jet Bot forgókeféje vagy hajtókerekei bekaphatják őket. (A rögzített tárgyakat a Jet Bot az ütközőjével érzékeli, és ezután elkerüli őket.)
- Ha olaj, például sütőolaj kerül a padlóra, a Jet Bot mozgásképtelenné válhat az olaj miatt csúszóssá lett padlón. A Jet Bot készülékkel való takarítás előtt távolítsa el az olajfoltot.

Tisztítás és karbantartás

FIGYELMEZTETÉS

- Ha a tápkábel károsodott, vegye fel a kapcsolatot egy szervizközponttal, és kérje a csere képesített szerelővel való elvégzését.
 - Ez tüzet vagy áramütést okozhat.
- Az akkumulátor cseréjét bízza SAMSUNG Electronics szakszervízre.
 - A más termékekből származó akkumulátorok hibás működést okozhatnak.
- Legyen óvatos, ne nyúljon be ujjával a forgó LiDAR-érzékelőbe. Ellenkező esetben ujjja megsérülhet.

VIGYÁZAT!

- A Jet Bot épsége érdekében ügyeljen az alábbiakra.
 - A Jet Bot tisztítása során ne permetezzen rá közvetlenül vizet, és ne használjon illékony anyagok, úgy mint benzint, hígítót vagy alkoholt a tisztításához.

Megjegyzések és figyelmeztetések

Üzembe helyezés

MEGJEGYZÉS

- Ha a takarítandó terület fapadlóval van ellátva, a töltőállomást fapadlón a szálirányból megközelíthetően célszerű telepíteni.
- Ha a tápkapcsoló le van kapcsolva, akkor a Jet Bot készülék még akkor sem fog töltődni, ha a töltőállomáshoz csatlakozik.
- Mindig tartsa bekapcsolva a töltőállomást.
 - Ha a töltőállomás nem kap áramot, a Jet Bot nem tudja megtalálni, így nem fog tudni automatikusan feltöltődni.
 - Ha a Jet Bot készüléket a töltőállomásról lecsatlakoztatva hagyják, az akkumulátor idővel lemerül.
- Ne helyezze el a határjelölőket (----) alakban.
 - Előfordulhat, hogy a Jet Bot készülék nem érzékeli, és áthalad a határon.

Töltés

MEGJEGYZÉS

- Ha töltés közben az akkumulátor túlhevül, akkor a töltés tovább tarthat.
- Ha nem működik az automatikus töltés, végezze el az alábbiakat:
 - Kapcsolja ki, majd be a (Jet Bot oldalán található) tápkapcsolót.
 - Húzza ki, majd csatlakoztassa újra a töltőállomás tápcsatlakozóját az aljzathoz.
 - Húzza ki a töltőállomást, ellenőrizze, hogy nincsenek-e idegen anyagok a töltőtűskéken, majd tisztítsa meg a Jet Bot készülék és a töltőállomás töltőtűskéit egy száraz kendővel vagy ronggyal.
 - Ellenőrizze, nincs-e a töltőállomás közelében akadály, például fényvisszaverő tárgy, szék stb.

- Ha a Jet Bot készüléket a töltőállomásról lecsatlakoztatva hagyják, az akkumulátor idővel lemerül.
 - Próbálja meg a Jet Bot készüléket a töltőállomáson tartani. (Ha azonban hosszabb időre tervezi elhagyni a házat, például üzleti utazás, nyaralás stb. miatt, kapcsolja le a töltőállomás tápkapcsolóját, és hagyja kihúzva a hálózati csatlakozódugóját.)

Használat

MEGJEGYZÉS

- A Jet Bot készülék takarítás közben elakadhat a bejárati ajtó küszöbén, a verandán stb.
 - A működés folytatásához kapcsolja le a tápkapcsolót, vigye át a Jet Bot készüléket egy olyan területre, ahol akadálytalanul tud mozogni, majd kapcsolja vissza a tápkapcsolót.
- A sötét területeken előfordulhat, hogy a Jet Bot készülék nem ismer fel egy tárgyat.
 - A takarítás előtt távolítsa el minden akadályt a padlóról.
- A Jet Bot készülék nem tudja teljesen megtisztítani azokat a területeket, ahova nem tud bejutni, mint például a sarok és a kanapé vagy fal stb. közötti kis helyek.
 - Ezeket a helyeket takarítsa rendszeresen más takarítóeszközökkel.
- A Jet Bot nem tud felszívni szennyeződéscsomókat, ezért takarítás után ezek a padlón maradhatnak.
 - Ezeket a helyeket takarítsa rendszeresen más takarítóeszközökkel.
- A Jet Bot kikapcsolása után várjon egy kicsit, majd kapcsolja be a normál újraindításhoz.

Megjegyzések és figyelmeztetések

Tisztítás és karbantartás

MEGJEGYZÉS

- Ha vízzel kimosta a porgyűjtőt és a szűrőt
 - Porgyűjtő: Törölje ki teljesen belőle a vizet.
 - Szűrő: Árnyékos helyen szárítsa ki teljesen, mielőtt használatba venné.

VIGYÁZAT!

- A szűrő eltávolításánál és visszahelyezésénél vigyázzon az ujjaira, mert beszorulhatnak a porgyűjtő bemeneti nyílásába.
- Az idegen anyagok által okozott eltömődés elkerülése érdekében ne hagyja, hogy a Jet Bot készülék fogpiszkálót, vattapálcákat stb. szívjon fel.
- A keféből nehéz eltávolítani az idegen anyagokat; vegye fel a kapcsolatot egy hivatalos SAMSUNG szervizközponttal.
- Mivel a kefe a takarítás során szennyeződést seper fel a padlóról, idegen anyagok (vékony és hosszú cérna, hosszú hajszálak stb.) ragadhatnak bele. A lehető legjobb tisztítási eredmények érdekében rendszeresen ellenőrizze és tisztítsa meg.
- A Jet Bot tisztítása vagy karbantartása előtt kapcsolja ki a készüléket.
- A karbantartási munkálatokat követően nem megfelelően összeszerelt kefe, megkarcolhatja a padlót, illetve a termék meghibásodásához vezethet. Éppen ezért szerelje össze őket megfelelően a karbantartási művelet előírásainak megfelelően.

Az akkumulátor használata

MEGJEGYZÉS

- Akkumulátor vásárlásakor ellenőrizze az akkumulátoron lévő SAMSUNG-logót (**SAMSUNG**) és a típus nevét, majd forduljon a szervizközponthoz.
- Az akkumulátor kizárólag a SAMSUNG Electronics Jet Bot készülékkel való használatra szolgál. Ne használja más készülékekben vagy más célból.
- Ne szerelje szét és ne alakítsa át az akkumulátort.
- Ne dobja tűzbe, illetve ne hevítse fel az akkumulátort.
- Ne csatlakoztasson fémtárgyakat a töltőérintkezőkhöz (+, -).
- Az akkumulátort beltéren (0 °C és 40 °C közötti hőmérsékleten) tárolja.
- Ha az akkumulátor meghibásodik, saját maga ne szerelje szét. Forduljon a legközelebbi SAMSUNG szervizközponthoz.
- Ha az akkumulátort hosszabb ideje használják, az akkumulátor töltési és használati ideje csökken. Ebben az esetben forduljon a szervizközponthoz, és cseréltesse ki az akkumulátort egy újra.
- Ne szerelje szét az akkumulátort saját maga, és ügyeljen arra, hogy a „+” és „-” pólusok felcserélésével ne okozzon rövidzárlatot.
- Ha az akkumulátor szivárog, ügyeljen arra, hogy ne érjen bőréhez vagy szeméhez.

SmartThings alkalmazás

A SmartThings alkalmazás csak a Wi-Fi-funkciót támogató modellekkel kompatibilis. Ha nem rendelkezik Wi-Fi-routerrel, nem használhatja a SmartThings alkalmazást.

A SmartThings alkalmazás letöltése

- Töltse le és telepítse a SmartThings alkalmazást valamelyik alkalmazás-áruházból (Google Play Store, Apple App Store vagy SAMSUNG Galaxy Store). Az alkalmazás megkereséséhez a „SmartThings” keresőszót használja.

MEGJEGYZÉS

- A SmartThings alkalmazás nem kompatibilis néhány táblagéppel és mobilkészülékkel.
 - [Android] 7.0 vagy újabb (legalább 2 GB RAM) javasolt.
 - Ha a Galaxy telefon „Intelligens nézet” funkciója nem támogatott, a SmartThings alkalmazás nem tölthető le.
- Előfordulhat, hogy egyes iPad készülékek és mobilkészülékek nem támogatottak.
 - [iOS 12.0] vagy újabb/iPhone 6s vagy újabb verzió támogatott.
- Látogasson el a Play Store vagy az App Store oldalakra, hogy megtudja mobilkészüléke kompatibilis-e a SmartThings alkalmazással.
- A támogatott funkciók előzetes figyelmeztetés nélkül változhatnak.
- Az alkalmazás frissítési irányelve a SmartThings alkalmazás meglévő operációs rendszer verzióján, valamint azok a funkciók, amelyeket az alkalmazás támogat, a használhatóság vagy biztonsági okok miatt felfüggeszthető.

SAMSUNG-fiók létrehozása

- A SmartThings alkalmazás használatához be kell jelentkeznie SAMSUNG-fiókjába.
- SAMSUNG-fiók létrehozásához kövesse a SmartThings alkalmazás utasításait.
- Ha SAMSUNG-telefonja van, annak beállítási alkalmazásában is hozzáadhatja a SAMSUNG-fiókját. Ezt követően a telefon automatikusan bejelentkezik SAMSUNG-fiókjába, és használhatja a SmartThings alkalmazást.

Az eszköz regisztrálása a SmartThings alkalmazásban

- 1 Csatlakoztassa okostelefonját a vezeték nélküli routerhez.
 - Ha az okostelefon nincs csatlakoztatva, kapcsolja be a Wi-Fi-funkciót a Beállítások alkalmazásban, és válassza ki a routert, amelyhez csatlakozni kíván.
 - Állítsa be az okostelefont, hogy csak Wi-Fi-t használjon, és csatlakoztasson egy eszközt.
- 2 Indítsa el a SmartThings alkalmazást az okostelefonján.
- 3 Ha új eszköz észleléséről értesítő felugró ablak jelenik meg, érintse meg az **ADD NOW** elemet.
 - Ha a felugró ablak nem jelenik meg, az eszköz hozzáadásához válassza ki az „Otthoni háztartási készülékek” kategóriát → a „Robotporszívó” elemet, majd a csatlakoztatni kívánt Jet Bot készüléket.
 - A Jet Bot készüléken lévő SmartThings QR-kód beolvasásával még könnyebben csatlakozhat a Jet Bot készülékhez.
- 4 [Android] Az eszközhöz való csatlakozás automatikusan végbemegy.
 - [iOS] Nyissa meg a beállítási alkalmazást, majd válassza ki a [vacuum]_E30AJT** elemet a Wi-Fi-listából.
- 5 Végezze el a hitelesítést, amikor a rendszer arra kéri.
- 6 [Android] A vezeték nélküli routerhez való csatlakozás automatikusan végbemegy.
 - [iOS] Nyissa meg a beállítási alkalmazást, és válassza ki a vezeték nélküli routert a Wi-Fi-listából.
- 7 A termék regisztrálása után hozzáadásra kerül a Jet Bot eszközkártyája.

SmartThings alkalmazás

A SmartThings alkalmazás funkciói

Besorolás	Funkciók	Magyarázat
Ellenőrzés	Takarítási jelentés	<ul style="list-style-type: none">Ellenőrizheti az utolsó takarítás eredményét.Az előzményekben az utolsó 50 takarítás eredményét tekintheti meg.
Vezérlés	Dokk	<ul style="list-style-type: none">Leállíthatja a takarítást, és visszaküldheti a Jet Bot készüléket a töltőállomásra.
	Szünet	<ul style="list-style-type: none">Leállíthatja, majd újraindíthatja a takarítást.
	Takarítási mód	<ul style="list-style-type: none">Kiválaszthatja a kívánt takarítási módot.
	Takarítási funkciók	<ul style="list-style-type: none">Különbféle takarítás funkció közül választhat.<ul style="list-style-type: none">Bizonyos funkciók használatához először térképet kell készítenie.A „Helyiségtakarítás” és a „Takarítás egy helyben” mód esetében csak az egyiket választhatja ki, és az alapértelmezett beállítás az „Összes” (összes helyiség).Amikor a Jet Bot „Helyiségtakarítás” és „Takarítás egy helyben” módban üzemel, előfordulhat, hogy nem kiválasztott területen is áthalad, hogy a takarítandó területre érjen vagy feltöltődjön.
	Ütemezés	<ul style="list-style-type: none">A kijelölt takarítást ütemezett időpontban is elindíthatja.
Beállítás	Hang mód	<ul style="list-style-type: none">A következő hangvezérlési módokat választhatja ki: [Hangparancs], [Hanghatás] vagy [Némítás].
	Nyelv	<ul style="list-style-type: none">A Jet Bot készülék 14 nyelvet támogat.
	Hangerő	<ul style="list-style-type: none">A hangvezérlés hangerejének szabályozására szolgál.
	Állásidő	<ul style="list-style-type: none">A kijelölt időpontban a Jet Bot leállítja a takarítást, és visszatér a töltőállomásra.<ul style="list-style-type: none">Az állásidő során is leállíthatja a takarítást.
	Robotporszívó megkeresése	<ul style="list-style-type: none">A Jet Bot készülék hangot ad ki, hogy a felhasználó megtalálhassa.

SmartThings alkalmazás

Besorolás	Funkciók	Magyarázat
Értesítés	A takarítás kész	<ul style="list-style-type: none">A takarítás befejeztével a készülék a takarítás befejezésre vonatkozó értesítést küldhet.
	Ellenőrzési értesítés	<ul style="list-style-type: none">Ha a Jet Bot készüléket ellenőrizni kell, értesítést küld.
Térképek kezelése	Kihagyandó zónák	<ul style="list-style-type: none">Beállíthat olyan zónákat, amelyeket nem kívánt megtisztítani a Jet Bot készülékkel.- Legfeljebb 15 ilyen zónát állíthat be.
	Térkép szerkesztése	<ul style="list-style-type: none">Helyiségeket oszthat szét vagy egyesíthet a létrehozott térképen.Módosíthatja a helyiségek nevét.
	Térkép visszaállítása	<ul style="list-style-type: none">A mentett térkép visszaállítása.

Hibaelhárítás

Hiba	Ellenőrzőlista
A Jet Bot készülék egyáltalán nem működik.	<ul style="list-style-type: none">• Ellenőrizze, hogy fel van-e kapcsolva a tápkapcsoló.• Ellenőrizze, hogy világít-e az állapotjelző.• Ellenőrizze, hogy nem merült-e le a Jet Bot akkumulátora.<ul style="list-style-type: none">- Ha a Jet Bot állapotjelzője pirosra változik és piros marad, helyezze kézzel a Jet Bot készüléket a töltőállomásra a feltöltéséhez.• Ha az akkumulátor teljes lemerülése miatt manuálisan tölti a Jet Bot készüléket, a Jet Bot gombjai sem működnek. Ha az akkumulátor részlegesen feltöltődött (kb. 10-20 perc után), az állapotjelző bekapcsol és a gombok ismét működőképesekek lesznek.
A Jet Bot leállt takarítás közben.	<ul style="list-style-type: none">• Ha a Jet Bot állapotjelzője pirosra változik és piros marad, helyezze kézzel a Jet Bot készüléket a töltőállomásra a feltöltéséhez.• Ha a Jet Bot készülék valamilyen akadály, például kábel, a padlón álló tárgy, küszöb, megemelt hely stb. miatt nem tud mozdulni, vegye fel, és vigye el az akadálytól.<ul style="list-style-type: none">- Ha valamilyen anyag vagy szál akad a hajtókerékbe, kapcsolja le a tápleállító kapcsolót, és a készülék ismételt használata előtt távolítsa el az anyagot vagy szálát.• Ellenőrizze, hogy vannak-e beállítva kihagyandó zónák.
Gyenge a szívóerő.	<ul style="list-style-type: none">• Ha a porgyűjtőben túl sok a por, csökkenhet a szívóerő. Kapcsolja le a tápkapcsolót, és ürítse ki a porgyűjtőt.• Ha a Jet Bot készülék alján lévő kefék idegen anyag akadályozza, kapcsolja ki a tápkapcsolót, és távolítsa el az idegen anyagot a keféről.• Ha a készülék zajszintje hirtelen megnő, kapcsolja ki a tápkapcsolót, és ürítse ki a porgyűjtőt.
A Jet Bot egység nem találja meg a töltőállomást.	<ul style="list-style-type: none">• Ellenőrizze, hogy nincs-e áramszünet, vagy nincs-e kihúzva a hálózati csatlakozódugó.• Távolítson el minden olyan akadályt a töltőállomás közeléből, amely megakadályozhatja, hogy a Jet Bot készülék visszatérjen a töltőállomáshoz.• A töltőtűskékre került idegen anyagok befolyásolhatják a töltési folyamatot. Távolítsa el a tűskérről az idegen anyagokat.
A Jet Bot készülék nem érzékeli a határjelölőket és áthalad rajtuk.	<ul style="list-style-type: none">• Győződjön meg arról, hogy a határjelölőket (□) alakban helyezték le, illetve 15 cm-rel azon helyek elé, ahova a Jet Bot készüléknek nem szabad bemennie.

Termékleírás

[Mértékegység: mm]

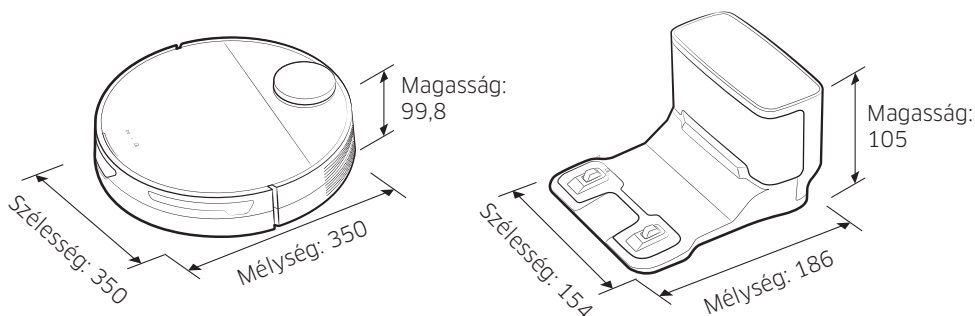

Magyar

Besorolás	Tételek	VR30T80**** sorozat
Méretek	Tömeg	3,4 kg
	Takarítási módszer	LiDAR-helyfelismerés
	A Jet Bot készülék gombmódszere	Érintő típus
Elektromosságra vonatkozó műszaki adatok	A Jet Bot készülék energiafogyasztása	60 W (takarítás egy helyben)
	Az akkumulátor adatai	Lítiumion, 21,9 V/52,56 Wh
Takarítási rész	Töltés típusa	Automatikus töltés/kézi töltés
	Takarítási funkciók	Automatikus takarítás, Helyiségtakarítás, Takarítás egy helyben
	Kiegészítő funkciók	Energiatakarékos mód, Állásidő mód, Ütemezett takarítás, Kihagyandó zónák beállítása
	Töltési idő	Kb. 240 perc
	Takarítási idő (Fapadlón alapul)	Maximális
Intelligens		Körülbelül 60-90 perc
Normál		Kb. 90 perc
Wi-Fi	Frekvenciatartomány	2412-2472 MHz
	Adatátviteli teljesítmény (max.)	20 dBm

- A Samsung Electronics ezennel kijelenti, hogy a rádiós berendezés típusú készülék megfelel a 2014/53/EK irányelv előírásainak. Az EU megfeleléségi nyilatkozat teljes szövege az alábbi weboldalon olvasható: A hivatalos Megfeleléségi nyilatkozat a <http://www.samsung.com> honlapon olvasható, lépjen a Támogatás > Terméktámogatás keresése menüpontra, és adja meg a modell nevét.
- A töltési és takarítási idő a használati körülményektől függően eltérő lehet.
- Az „Állásidő”, az „Ütemezett takarítás” és a „Kihagyandó zónák” a SmartThings alkalmazásban választható ki.

Nyílt forráskódra vonatkozó nyilatkozat

A termékben futó program nyílt forráskódú szoftvert is tartalmaz.

A forráskód (pl. GPL, LGPL stb.) közzétételére kötelezett licenck hatálya alá tartozó forráskód beszerzéséhez látogasson el a <http://opensource.samsung.com/> weboldalra, és keressen típusnév szerint.

A teljes vonatkozó forráskód fizikai adathordozón, pl. CD-ROM-lemezen is hozzáférhető; ez esetben minimális díj megfizetésére lesz szükség.

A termékkel kapcsolatos nyílt forráskódú licencinformációk megtekintéséhez látogasson el az alábbi weboldalra: http://opensource.samsung.com/opensource/VR9500_0/seq/0. Ez az ajánlat mindenki számára érvényes, akihez ez az információ eljutott.



Akkumulátorral kapcsolatos figyelmeztetések



FIGYELMEZTETÉS

Tilos saját magának eltávolítania (vagy megpróbálnia eltávolítani) a termékbe szerelt akkumulátort. Az akkumulátor cseréjéhez vegye fel a kapcsolatot a szolgáltatóval vagy egy független szakemberrel. **Ezek az utasítások kizárólagosan a szolgáltató vagy a független szakember számára szólnak.**

A SAJÁT BIZTONSÁGA ÉRDEKÉBEN NE PRÓBÁLJA MEG SAJÁT MAGA ELTÁVOLÍTANI AZ AKKUMULÁTORT, ÉS NE DOBJA TŰZBE. NE SZERELJE SZÉT, TÖRJE ÖSSZE VAGY SZŰRJA KI AZ AKKUMULÁTORT.

Az akkumulátor eltávolítása

Szétszerelés előtt biztonsági okokból kapcsolja ki a Jet Bot egységet.

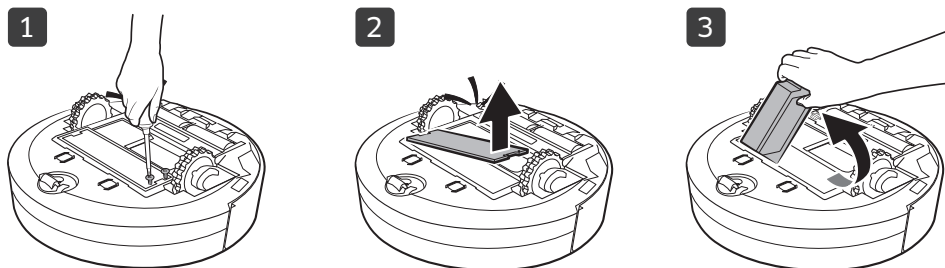

A termékben levő akkumulátorok megfelelő ártalmatlanítása

(Szelektív akkumulátorgyűjtő rendszerrel rendelkező országokban használható.)

Az akkumulátoron, a kézikönyvben vagy a csomagoláson levő jelölés azt mutatja, hogy a termékben levő akkumulátort nem szabad a háztartási hulladékkal együtt kidobni. Ahol szerepel a jelzés, a Hg, Cd vagy Pb vegyjelek azt jelzik, hogy az akkumulátor higanyt, kadmiumot vagy ólmot tartalmaz a 2006/66/EK irányelvben megadott referenciaszintek felett.

A termékbe épített akkumulátor a felhasználó által nem cserélhető. A cseréjével kapcsolatos információkért forduljon szolgáltatójához. Ne kísérelje meg eltávolítani az akkumulátort, és ne dobja tűzbe. Ne szerelje szét, törje össze vagy szűrja ki az akkumulátort. Ha ki szeretné dobni a terméket, a hulladékfeldolgozó telephely fogja megtenni a megfelelő intézkedéseket a termék, beleértve az akkumulátor újrahasznosítását és kezelését illetően.

SAMSUNG

Bármilyen észrevétele, vagy kérdése van Samsung termékekkel kapcsolatban, forduljon a SAMSUNG ügyfélszolgálathoz.

0680SAMSUNG (0680-726-7864)

www.samsung.com/hu/support



Vysavač Jet Bot

Uživatelská příručka

Řada VR30T80****



- Úplnou příručku získáte po naskenování QR kódu nebo online na adrese <https://www.samsung.com>
- Před prací s tímto přístrojem si pečlivě prostudujte pokyny.
- Určeno pouze pro použití v interiéru.



SAMSUNG



- Pro běžné používání funkcí vysavače Jet Bot je vyžadováno připojení k aplikaci SmartThings.

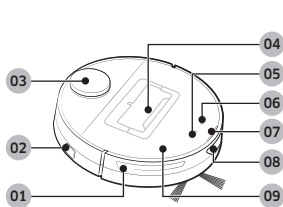

Horní strana

- 01 Čidlo pro identifikaci překážek
- 02 Vypínač
- 03 Snímač LiDAR
- 04 Odpadní nádoba
- 05 Tlačítko Start/Stop
- 06 Tlačítko dokování (dobíjení)
- 07 Ukazatel stavu
- 08 Okénko dokovacího čidla
- 09 Horní kryt

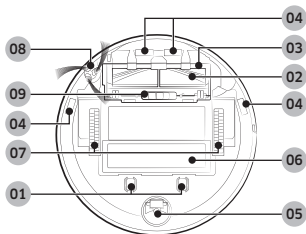

Spodní strana

- 01 Dobíjecí kolík
- 02 Kartáč
- 03 Kryt kartáče
- 04 Čidlo proti pádu
- 05 Váleček
- 06 Kryt baterie
- 07 Hnací kolečko
- 08 Rotační kartáč
- 09 Zámek krytu kartáče

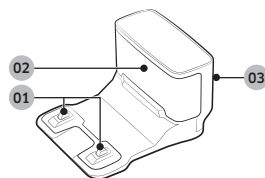

Dokovací stanice

- 01 Dobíjecí konektor
- 02 Vysílač nabíjecího signálu
- 03 Drážka přívodního kabelu



Příslušenství se může u jednotlivých modelů lišit.

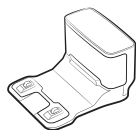

Dokovací stanice

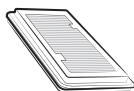

Filtr před motor: 2 kusy
(Uvnitř výrobku: 1 kus,
náhradní: 1 kus)



Rotační kartáč: 2 kusy
(Uvnitř výrobku: 1 kus,
náhradní: 1 kus)



Dobíjecí stanice / přívodní
kabel



Hraniční značky

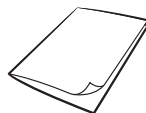

Uživatelská příručka

Provoz a údržba

A. Instalace

POZNÁMKA

- Dokovací stanici umísťte do miest s rovnou podlahou i zdí.
- Pokud je pro prostředí instalace kabel dobíjecí stanice příliš dlouhý, namotejte ho kolem sloupku pro správu kabelu a vložte jej do upevňovací drážky v zadní části dokovací stanice.

B. Používání vysavače Jet Bot

B-1 Nabíjení vysavače Jet Bot



Nabíjení

- Otevřete horní kryt vysavače Jet Bot a odstraňte bílé těsnění.
- Odstraňte žluté těsnění připojené k vypínači na boku vysavače Jet Bot a stisknutím vypínače vysavač Jet Bot zapněte.
- Abyste mohli zahájit nabíjení, umístěte ručně vysavač Jet Bot na dokovací stanici.
 - Zajistěte, aby byly nabíjecí konektory vysavače Jet Bot a dokovací stanice vzájemně vyrovnány.
- Zkontrolujte stav nabíjení.
 - Po zahájení nabíjení se rozsvítí ukazatel stavu vysavače Jet Bot (červený, oranžový nebo žlutý v závislosti na průběhu nabíjení), postupně stoupá a po dokončení nabíjení se změní na zelený.

Dokování (dobíjení)

- Během úklidu můžete vysavač Jet Bot vrátit do dokovací stanice a dobít.
 - Stisknutím tlačítka [] na vysavači Jet Bot nebo pomocí aplikace SmartThings vyberte funkci dobíjení.

B-2 Zahájení úklidu

- Stisknutím tlačítka [] na vysavači Jet Bot zahájíte úklid v režimu Automatický úklid.
- Stisknutím tlačítka [] na vysavači Jet Bot během úklidu úklid ukončíte.
 - Stisknutím tlačítka [] se vysavač Jet Bot vrátí do dokovací stanice a začne se dobíjet.

C. Čištění vysavače Jet Bot

Před údržbovými pracemi byste měli vypnout vypínač na boku vysavače Jet Bot.

C-1 Vyprazdňování a čištění odpadní nádoby

- Odstraňte prach z filtru a odpadní nádoby, očistěte je vodou a ve stínu zcela vysušte.

C-2 Čištění kartáče

C-3 Čištění okénka čidla

- Okénko čidla čistěte měkkým hadříkem.

C-4 Čištění hnacího kolečka

C-5 Čištění rotačního kartáče

- Na 10 sekund zakryjte rotační kartáč horkým napařeným hadříkem, poté rotační kartáč otřete.



- Podrobné způsoby použití a čištění naleznete s pomocí QR kódu.

Bezpečnostní informace

- Před prací s přístrojem si důkladně prostudujte tento návod a uchovejte jej k nahlédnutí.
- Uvedené pokyny k obsluze jsou určeny pro různé modely. Proto se mohou vlastnosti vašeho vysavače mírně odlišovat od vlastností popsaných v tomto návodu.

Symbole použité k upozornění nebo výstraze

VÝSTRAHA

Označuje nebezpečí závažného nebo smrtelného zranění.

UPOZORNĚNÍ

Označuje nebezpečí zranění nebo materiálních škod.

Další použité symboly

POZNÁMKA

Označuje, že následující text obsahuje důležité doplňující informace.

Nedodržení uvedených pokynů může vést k poškození vnitřních součástí vysavače a ke zrušení platnosti záruky.

Obecné pokyny

- Nedovolte, aby byl vysavač používán jako hračka. V případě, že je používán dětmi nebo v jejich blízkosti, je nezbytná pečlivá pozornost.
- Spotřebič používejte pouze tak, jak je uvedeno v tomto návodu.
- Vysavač Jet Bot ani dokovací stanici nepoužívejte, pokud jsou jakýmkoli způsobem poškozeny.
- Pokud vysavač nefunguje tak, jak má, pokud spadl, poškodil se, zůstal venku či spadl do vody, odešlete jej do střediska péče o zákazníky.
- Pokud máte mokré ruce, nemanipulujte s dokovací stanicí ani s vysavačem Jet Bot.
- Spotřebič používejte pouze na suché vnitřní povrchy.
- Tento spotřebič mohou používat děti od 8 let a osoby se sníženými fyzickými, smyslovými nebo duševními schopnostmi nebo s nedostatečnými zkušenostmi a znalostmi jedině v případě, že jsou pod dozorem nebo byly poučeny o bezpečném použití spotřebiče a chápou s ním spojená rizika. Děti si se spotřebičem nesmějí hrát. Čistit vysavač nebo provádět jeho údržbu by neměly děti bez dozoru.
- Kabely jiných spotřebičů umístěte mimo prostor, který má být čištěn.
- Nepoužívejte vysavač v místnosti, kde spí kojeneček nebo dítě.
- Nepoužívejte vysavač v místech, kde jsou na podlaze zapálené svíčky nebo křehké předměty.
- Nepoužívejte vysavač v místnosti, ve které jsou zapálené svíčky na nábytku, do kterého by mohl vysavač náhodně udeřit nebo do něj narazit.
- Nedovolte dětem, aby na vysavači seděly.
- Vysavač nepoužívejte na mokřem povrchu.
- Pokud dojde k poškození napájecího kabelu, smí být jeho výměna provedena pouze výrobcem nebo jeho servisním zastoupením nebo odborně způsobilou osobou s obdobnou kvalifikací, aby nedošlo k ohrožení bezpečnosti.
- Informace o závazcích společnosti Samsung k ochraně životního prostředí a zákonných povinnostech u konkrétního výrobku, např. podle nařízení REACH (OEEZ, baterie), najdete na stránce: [samsung.com/uk/aboutsamsung/samsungelectronics/corporatecitizenship/data_corner.html](https://www.samsung.com/uk/aboutsamsung/samsungelectronics/corporatecitizenship/data_corner.html)

Bezpečnostní informace

Dokovací stanice

- Neupravujte polarizovanou zástrčku tak, aby ji bylo možné zapojit do nepolarizované zásuvky či prodlužovacího kabelu.
- Nepoužívejte venku ani na mokřím povrchu.
- Pokud dokovací stanici nepoužíváte nebo se chystáte provádět její údržbu, odpojte ji z elektrické zásuvky.
- K dobíjení používejte pouze dokovací stanici dodanou výrobcem.
- Nepoužívejte s poškozeným kabelem či zástrčkou ani uvolněnou elektrickou zásuvkou.
- Nepřemísťujte ani nenoste za kabel, nepoužívejte kabel jako držadlo, nepřivírejte jej ve dveřích ani jej neutahujte kolem ostrých hran či rohů. Nepokládejte kabel na horký povrch.
- Nepoužívejte prodlužovací kabely ani zásuvky s nedostatečnou proudovou zatížitelností.
- Neodpojujte spotřebič ze sítě tahem za kabel. Pokud chcete spotřebič odpojit ze sítě, uchopte pevně zástrčku, nikoli kabel.
- Baterie při vysokých teplotách explodují, proto je neničte ani nespalujte.
- Nepokoušejte se dokovací stanici otevřít. Opravy by mělo provádět pouze kvalifikované středisko péče o zákazníky.
- Nevystavujte dokovací stanici vysokým teplotám a zabraňte jejímu kontaktu s mokřými či vlhkými předměty.
- Nepokoušejte se dokovací stanicí nabíjet baterie, které nejsou nabíjecí.

Vysavač Jet Bot

- Nesnažte se vysávat tvrdé či ostré předměty, například sklo, hřebíky, šroubky, mince apod.
- Nepoužívejte bez vloženého filtru. Při provádění údržby přístroje nikdy nevkládejte do komory s větráky prsty ani jiné předměty, protože by se přístroj mohl náhodně spustit.
- Nevkládejte do otvorů žádné předměty. V případě, že je některý z otvorů ucpaný, spotřebič nepoužívejte. Z otvorů odstraňujte prach, vlasy a chlupy a cokoli, co snižuje proudění vzduchu.
- Nevysávejte toxické materiály (chlórové bělicí prostředky, čpavek, čističe odpadů atd.).
- Nevysávejte žádné předměty, které hoří nebo z kterých se kouří, například cigarety, zápalky či horký popel.
- Nevysávejte žádné hořlavé či vznětlivé kapaliny, například benzín, ani vysavač nepoužívejte v prostorách, kde se tyto kapaliny mohou nacházet.
- Nepoužívejte vysavač ani na těchto místech:
 - V místech se svíčkami či stolními lampami na podlaze.
 - V místech s nehlídaným ohněm (ohněm nebo doutnajícími uhlíky).
 - V místech, kde se nacházejí destiláty, ředidla, popelníky s hořícími cigaretami apod.
- Vysavač Jet Bot nepoužívejte v uzavřeném prostoru naplněném výparů pocházejícími z nátěrových hmot na bázi ropy, ředidel pro nátěrové hmoty, látek na hubení molů, hořlavého prachu či jiných výbušných nebo toxických výparů.
- Při extrémním používání nebo při extrémních teplotách může dojít k úniku kapaliny z baterie. Pokud se tato kapalina dostane do styku s pokožkou, rychle ji omyjte vodou. Pokud se kapalina dostane do očí, okamžitě je začněte vymývat proudem čisté vody a pokračujte po dobu alespoň 10 minut. Vyhledejte lékařskou pomoc.

Bezpečnostní informace

Informace týkající se kontaktu s elektrinou

VÝSTRAHA

- Předcházejte nebezpečí úrazu elektrickým proudem nebo požáru.
 - Neporušujte přírodní kabel.
 - Zástrčku neodpojujte tahem za přírodní kabel a nedotýkejte se jí mokřýma rukama.
 - Upotřebujavajte isključivo izvor električne energije koji podržava nazivni napon punjača i nemojte upotřebujavati višestruku utičnicu za istovremeno opskrblijvanje više uredaja električnom energijom. (Nemojte ostavljeti kabel na podu.)
 - Nepoužívejte poškozenou zástrčku či poškozený přírodní kabel ani uvolněnou zásuvku.
- Vždy ze zástrčky a kolíků odstraňujte cizí předměty.
 - Hrozí nebezpečí úrazu elektrickým proudem nebo chybná funkce.

Před použitím

VÝSTRAHA

- Nepoužívejte vysavač Jet Bot v blízkosti topení nebo hořlavých materiálů.
 - Nepoužívejte vysavač Jet Bot v blízkosti otevřeného ohně a zdrojů tepla, například topných ventilátorů, svíček, lampiček, krbů, ani v blízkosti hořlavých materiálů, jako je benzín, alkohol, ředidlo atd.
- Zajistěte, aby se v okolí míst, kde bude vysavač Jet Bot uklízet, nevyskytovaly žádné nebezpečné předměty, aby nedošlo ke kolizi, odpojení elektrických topných těles nebo ventilátorů.
 - Takové použití by mohlo vést ke zničení nebo chybné funkci vysavače Jet Bot.

- Vysavač Jet Bot slouží k domácímu použití, a proto jej nepoužívejte na půdě, ve sklepě, ve skladech, průmyslových budovách, ve venkovních prostorách, na místech se zvýšenou vlhkostí (koupelny, prádelny) ani na stolech nebo jiném nábytku.
 - Takové použití by mohlo vést ke zničení nebo chybné funkci vysavače Jet Bot.
 - Na místo, kde by mohlo dojít k pádu vysavače Jet Bot, jako jsou schody nebo zábradlí, připevněte hraniční značky, abyste zabránili poškození výrobku nebo úrazu.
 - V rámci bezpečnosti udržujte snímač převisu vždy čistý.
 - Zajistěte, aby vysavač Jet Bot nenasával žádné druhy tekutin (voda, nápoje, nečistoty atd.) a nedostal se s nimi do kontaktu.
 - Pokud kolečka přijdou do kontaktu s tekutinou, může to vést k vážnému poškození vysavače Jet Bot a případnému znečištění dalších míst.
 - Na dokovací stanici nelijte žádnou kapalinu.
 - Hrozí nebezpečí úrazu elektrickým proudem nebo požáru.
 - Dokovací stanici nepoužívejte k jinému než určenému účelu.
 - V opačném případě hrozí riziko požáru či vážného poškození dokovací stanice.
 - Snímač převisu udržujte kvůli vlastní bezpečnosti vždy čistý.
 - Protože tato bezdrátová instalace může způsobovat rádiové rušení, nemůže poskytovat služby související s bezpečností osob.
- ### UPOZORNĚNÍ
- Před použitím vysavače Jet Bot do něj vložte odpadní nádobu.
 - Při umísťování dokovací stanice nenechávejte kabel ležet ledabyle na podlaze, protože se do něj může vysavač Jet Bot zamotat.

Bezpečnostní informace

- Chcete-li vyčistit všechny místnosti ve svém domově, otevřete všechny dveře a z bezpečnostních důvodů pomocí aplikace SmartThings nastavte zakázané oblasti nebo umístěte hraniční značky na místa, kde by mohlo dojít k poškození vysavače Jet Bot, jako jsou venkovní dveře, veranda, koupelna nebo schodiště.
- Aby automatické dobíjení proběhlo správně, dodržujte následující doporučení.
 - Vždy zapněte napájení dokovací stanice.
 - Dokovací stanici umístěte tam, kde ji vysavač Jet Bot snadno najde.
 - Před dokovací stanicí nenechávejte ležet žádné předměty.
- Vysavač Jet Bot nepoužívejte k úklidu podlah černé barvy.
 - Vysavač Jet Bot by nemusel fungovat správně.
- Neumísťujte žádné předměty do vzdálenosti 0,5 m po stranách a 1 m před dokovací stanici.
- Ujistěte se, že na nabíjecích kontaktech dokovací stanice nejsou žádné cizí předměty a nevykazují poškození.
- Velmi nízká místa, kde se může vysavač Jet Bot zaseknout, nastavte jako zakázané oblasti pomocí aplikace SmartThings nebo zde umístěte hraniční značky, aby tam vysavač Jet Bot nešel.
- Neinstalujte dokovací stanici na tmavou podlahu.
 - Je-li podlaha kolem dokovací stanice tmavá, nemusí dojít k nabíjení.
- Před vysáváním odstraňte veškeré překážky, které mohou bránit pohybu vysavače Jet Bot (jako dětská pokojová houpacíka či skluzavka).
- Nepoužívejte vysavač Jet Bot na místech, která jsou užší než jeho poloměr zatáčení 0,5 m a méně.
- Před prací s vysavačem Jet Bot odstraňte předměty, které by se mohly rozbít, jako sklo, rámečky, zrcadla a porcelánové předměty, aby mohl vysavač Jet Bot pracovat bez přerušení.
- Pokud není kartáč nebo kryt kartáče správně sestaven, může dojít k poškrábání podlahy nebo poruše výrobku.
- K přenášení výrobku používejte obě ruce.
- Neumísťujte dokovací stanici na místo, kudy lidé často prochází, ke vchodu nebo do úzkého průchodu.
 - Lidé by o ni mohli zakopnout a poranit se, případně by mohlo dojít k poškození výrobku.
- Na dokovací stanici netlačte.

Při použití

VÝSTRAHA

- Pokud vysavač Jet Bot vydává jakýkoli abnormální zvuk, zapáchá či z něj vychází kouř, ihned vypněte vypínač vysavače Jet Bot a obraťte se na servisní středisko.

UPOZORNĚNÍ

- Použití vysavače Jet Bot na tlustém koberci může poškodit jak vysavač Jet Bot, tak koberec.
 - Vysavač Jet Bot nemůže jezdit po koberci s vlákny delšími než 2 cm.
- Nepoužívejte vysavač Jet Bot na stole či jiném vysoko položeném povrchu.
 - Hrozí pád a poškození vysavače.
- Pro rychlejší a efektivnější úklid odstraňte židle a stoly, do jejichž nohou by mohl vysavač Jet Bot narážet.
- Když je vysavač Jet Bot v provozu, nezvedejte jej ani jej nepřenašejte do jiné oblasti.
- Přenašíte-li vysavač Jet Bot na jiné místo, nedržte jej za hnací kolečka.
- Na vysavač Jet Bot nepokládejte žádné předměty, protože by to mohlo způsobit poruchu snímače LiDAR nebo vysavače Jet Bot.
- Před použitím vysavače Jet Bot odstraňte z podlahy veškeré větší kusy papíru či plastové sáčky, protože by mohly ucpat jeho vstup.

Bezpečnostní informace

- Nelehejte si do okolí pohybujícího se vysavače Jet Bot.
 - Vlasy by se vám mohly zachytit do kartáče a mohlo by dojít ke zranění.
- Nedovolte dětem hrát si s vysavačem Jet Bot.
- Dbejte na to, aby se o rotační kartáč nebo hnací kolečka nezachytily vlasy, prsty nebo oblečení.
- Nedovolte dětem sedět na vysavači Jet Bot, ani na něj nepokládejte žádné předměty.
- Od vnitřního prahu umístěného ve vchodových dveřích ponechte prostor nejméně 3 cm. Jinak po něm robotický vysavač může vyjet ven.
- Okénko čidla pro identifikaci překážek a okénko čidla proti pádu vždy udržujte čisté.
 - Čidla mohou fungovat chybně, pokud se na nich nahromadí cizí předměty.
- Vysavač Jet Bot neskladujte v autě.
- Dávejte pozor, aby nebyl snímač LiDAR vystaven přímému světlu, jako je sluneční světlo, infračervené světlo atd.
 - Přímé světlo může ovlivnit výkon snímače LiDAR.
- Při přenašení vysavače Jet Bot dávejte pozor, aby vám nespadl.
 - Náraz po pádu může ovlivnit výkon snímače LiDAR.
- Nedívejte se na vysílací část (laser) vodorovně se otáčecího snímače LiDAR.
- Dávejte pozor, abyste do otočného snímače LiDAR nezasunuli předměty, jako je například jídelní hůlka. Jinak by snímač LiDAR nemusel fungovat správně nebo by mohl selhat.
- Před úklidem odstraňte předměty, které jsou nižší než 9 cm a jsou volně na podlaze, protože by je mohl vysavač Jet Bot odsunout, případně by se mohly zachytit o rotační kartáč vysavače Jet Bot nebo hnací kolečka. (Pevné předměty dokáže vysavač Jet Bot detekovat po dotyku na nárazníku; takovým předmětům se vyhne.)
- Pokud je na podlaze olej, např. kuchyňský olej, může se vysavač Jet Bot zastavit, protože je podlaha kluzká. Před uklizením pomocí vysavače Jet Bot olej nejprve odstraňte.

Čištění a údržba

VÝSTRAHA

- Je-li poškozen přívodní kabel, kontaktujte servisní středisko, aby kabel vyměnil certifikovaný technik.
 - Hrozí nebezpečí úrazu elektrickým proudem nebo požáru.
- Před výměnou baterií kontaktujte servisní středisko SAMSUNG Electronics.
 - Použití baterií z jiných výrobků může vést k chybné funkci vysavače.
- Dávejte pozor, abyste do otočného snímače LiDAR nezasunuli prst. Jinak by mohlo dojít ke zranění prstu.

UPOZORNĚNÍ

- Dodržujte následující pokyny, abyste zabránili poškození vysavače Jet Bot.
 - Vysavač Jet Bot nečistěte přímým oplachováním vodou, ani nepoužívejte těkavé látky, jako je benzen, ředidlo či alkohol.
- Vysavač Jet Bot sami nerozebírejte ani se ho nepokoušejte opravit. To smí provádět pouze certifikovaný opravář.

Poznámky a upozornění

Instalace

POZNÁMKA

- Pokud má oblast úklidu dřevěnou podlahu, je nejlepší umístit dokovací stanici rovnoběžně s kresbou dřevěné podlahy.
- Pokud je vypínač vypnutý, vysavač Jet Bot se nenabije, i když je dokován v dokovací stanici.
- Dokovací stanici vždy nechávejte zapnutou.
 - Pokud dokovací stanice není napájena, nedokáže ji vysavač Jet Bot najít a nemůže se automaticky nabít.
 - Pokud necháte vysavač Jet Bot odpojený od dokovací stanice, baterie se přirozeně vybíjí.
- Hraniční značky neumísťujte ve tvaru (----).
 - Vysavač Jet Bot je nemusí zaznamenat a může hranici překročit.

Nabíjení

POZNÁMKA

- Pokud se baterie během dobíjení přehřívá, může nabíjení trvat delší dobu.
- Nefunguje-li automatické nabíjení, proveďte následující kroky:
 - Vypněte a znovu zapněte vypínač (na boku vysavače Jet Bot).
 - Vytáhněte napájecí kabel dokovací stanice ze zásuvky a znovu jej zapojte.
 - Vytáhněte napájecí kabel dokovací stanice ze zásuvky, zkontrolujte, zda jsou nabíjecí kolíky čisté, a očistěte nabíjecí kolíky vysavače Jet Bot a dokovací stanice suchým kouskem látky.
 - Zkontrolujte, zda se v blízkosti dokovací stanice nevyskytují žádné překážky jako reflexní předměty, židle atd.

- Pokud necháte vysavač Jet Bot odpojený od dokovací stanice, baterie se přirozeně vybíjí.
 - Zkuste udržovat vysavač Jet Bot nabitý v dokovací stanici. (Pokud ale plánujete odjet na delší dobu, například na služební cestu nebo dovolenou, vypněte vypínač a nechte dokovací stanici odpojenou od zásuvky.)

Použití

POZNÁMKA

- Vysavač Jet Bot se může během úklidu zachytit o prahy vstupních dveří nebo verandy atd.
 - Znovu jej uvedete do provozu tak, že vypnete vypínač, přesunete vysavač Jet Bot na místo, kde se může snadno pohybovat, a znovu jej zapnete.
- V tmavé oblasti nemusí vysavač Jet Bot rozpoznat objekt.
 - Před úklidem odstraňte překážky na podlaze.
- Vysavač Jet Bot nemůže úplně uklidit oblasti, do kterých nemůže vstoupit, jako je malý prostor mezi rohem, mezi pohovkami nebo stěnami atd.
 - Pravidelně je uklízejte jiným čisticím nástrojem.
- Vysavač Jet Bot nedokáže vysát chuchvalce nečistot, takže některé mohou po úklidu zůstat na podlaze.
 - Pravidelně je uklízejte jiným čisticím nástrojem.
- Po vypnutí vysavače Jet Bot chvíli počkejte a poté jej zapněte. Tím je dosaženo normálního restartu.

Poznámky a upozornění

Čištění a údržba

POZNÁMKA

- V případě, že jste odpadní nádobu a filtr umyli vodou
 - Odpadní nádoba: Důkladně vytřete zbývající vodu.
 - Filtr: Před použitím jej nechte důkladně vysušit ve stínu.

UPOZORNĚNÍ

- Během manipulace s filtrem dávejte pozor na prsty. Mohly by uvíznout ve vstupu odpadní nádoby.
- Aby nedocházelo k ucpávání vysavače Jet Bot, zabraňte vysávání párátek, vatových tamponů atd.
- Pokud je obtížné z kartáče odstranit cizí předměty, kontaktujte autorizované servisní středisko SAMSUNG.
- Jelikož kartáč zemetá v průběhu úklidu nečistoty z podlahy, můžou se do něj zachytit cizí předměty jako tenké a dlouhé nitě, dlouhé vlasy aj. Pro dosažení nejlepších výsledků kartáč pravidelně čistěte.
- Před čištěním nebo údržbou vysavač Jet Bot vypněte.
- Pokud není kartáč nebo kryt kartáče po provedení údržby správně sestaven, může dojít k poškrábání podlahy nebo poruše výrobku. Z toho důvodu je sestavte správně a zkontrolujte způsob údržby.

Používání baterie

POZNÁMKA

- Při nákupu baterie zkontrolujte logo SAMSUNG (**SAMSUNG**) na baterii a název modelu, poté se obraťte na servisní středisko.
- Tato baterie je určena výhradně pro vysavač SAMSUNG Electronics Jet Bot. Nepoužívejte ji pro žádné jiné výrobky nebo účely.
- Baterii nerozebírejte ani neupravujte.
- Baterii nevhazujte do ohně ani ji nezahlívejte.
- K nabíjecím kontaktům (+, -) nepřipojujte žádné kovové předměty.
- Baterii skladujte je ve vnitřních prostorách (při teplotě 0~40 °C).
- Pokud baterie nefunguje správně, sami ji nedemontujte. Obraťte se na nejbližší servisní středisko SAMSUNG.
- Doba nabíjení baterie a doba použití se během dlouhého používání baterie snižují. V takovém případě se obraťte na servisní středisko a vyměňte ji za novou baterii.
- Baterii sami nerozebírejte a dbejte na to, aby nedošlo ke zkratu pólu + a -.
- Když dojde k vytečení baterie, dbejte na to, aby se kapalina nedostala do kontaktu s pokožkou a očima.

Aplikace SmartThings

Aplikace SmartThings je kompatibilní pouze s modely, které jsou vybaveny funkcí Wi-Fi. Pokud nemáte směrovač Wi-Fi, nemůžete aplikaci SmartThings používat.

Stažení aplikace SmartThings

- Stáhněte si a nainstalujte aplikaci SmartThings z obchodů (Google Play Store, Apple App Store nebo SAMSUNG Galaxy Store). Pro vyhledání aplikace použijte klíčové slovo „SmartThings“.

POZNÁMKA

- SmartThings není kompatibilní s některými tablety a mobilními zařízeními.
 - Doporučujeme systém [Android] 7.0 nebo novější (minimálně 2 GB RAM).
 - Pokud telefon Galaxy nepodporuje funkci „Smart View“, nemůžete si aplikaci SmartThings stáhnout.
- Některá zařízení iPad a některá mobilní zařízení nemusejí být podporována.
 - Podporovány jsou systémy [iOS 12.0] nebo novější / iPhone 6s nebo novější.
- Navštivte obchod Play Store nebo App Store, kde se dozvíte, zda je vaše mobilní zařízení s aplikací SmartThings kompatibilní.
- Podporované funkce se mohou bez předchozího oznámení změnit.
- Zásady aktualizace aplikace na stávající verzi OS pro aplikaci SmartThings a funkce, které aplikace podporuje, mohou být pozastaveny z důvodu použitelnosti nebo bezpečnostních důvodů.

Nastavení účtu SAMSUNG

- Pokud chcete používat aplikaci SmartThings, musíte se přihlásit k účtu SAMSUNG.
- Pokud si chcete nastavit účet SAMSUNG, můžete postupovat podle pokynů poskytnutých aplikací SmartThings.

- Nebo, pokud máte chytrý telefon SAMSUNG, můžete si účet SAMSUNG přidat do nastavovací aplikace svého chytrého telefonu. Poté se zařízení automaticky přihlásí k vašemu účtu Samsung a můžete používat aplikaci SmartThings.

Registrace zařízení do aplikace SmartThings

- 1 Připojte chytrý telefon k bezdrátovému směrovači.**
 - Pokud chytrý telefon není připojen, zapněte v aplikaci Settings Wi-Fi a vyberte bezdrátový směrovač, ke kterému se chcete připojit.
 - Nastavte svůj chytrý telefon tak, aby používal pouze Wi-Fi, a připojte zařízení.
- 2 Spusťte aplikaci SmartThings ve svém chytrém telefonu.**
- 3 Pokud se zobrazí vyskakovací okno s informací, že bylo nalezeno nové zařízení, klepněte na tlačítko ADD NOW.**
 - Pokud se vyskakovací okno neobjeví, přidejte zařízení výběrem kategorie ‚Domácí spotřebiče‘ → ‚Robotický vysavač‘ a Jet Bot a proveďte připojení.
 - Pokud naskenujete kód QR SmartThings, který je na vysavači Jet Bot, můžete se k vysavači Jet Bot připojit snadněji.
- 4 [Android] Připojení k zařízení bude probíhat automaticky.**
 - [iOS] Otevřete nastavovací aplikaci a v seznamu sítí Wi-Fi zvolte možnost [vacuum]_E30AJT**.
- 5 Pokud budete požádáni, abyste zadali ověření, učiňte tak.**
- 6 [Android] Připojení k bezdrátovému směrovači bude probíhat automaticky.**
 - [iOS] Otevřete nastavovací aplikaci a v seznamu sítí Wi-Fi zvolte bezdrátový směrovač.
- 7 Po dokončení registrace výrobku se přidá karta zařízení Jet Bot.**

Aplikace SmartThings

Funkce aplikace SmartThings

Klasifikace	Funkce	Vysvětlení
Monitorování	Zpráva o úklidu	<ul style="list-style-type: none">• Můžete zkontrolovat výsledek posledního úklidu.• Můžete zkontrolovat historii posledních 50 úklidů.
Ovládání	Dok	<ul style="list-style-type: none">• Můžete přerušit úklid a nechat vysavač Jet Bot vrátit do dokovací stanice.
	Pauza	<ul style="list-style-type: none">• Můžete přerušit úklid nebo ho restartovat.
	Režim úklidu	<ul style="list-style-type: none">• Můžete nastavit požadovaný režim úklidu.
	Funkce úklidu	<ul style="list-style-type: none">• Můžete nastavit různé funkce úklidu.<ul style="list-style-type: none">- U některých funkcí je třeba nejprve vytvořit mapu.- V případě funkcí Úklid místnosti a Intenzivní úklid vymezených ploch lze vybrat pouze jednu z nich; výchozí nastavení je ‚Vše‘ (všechny místnosti).• Pokud se vysavač Jet Bot nachází v režimu Úklid místnosti nebo Intenzivní úklid vymezených ploch, může projít nevybranou oblastí, aby se dostal do oblasti úklidu nebo se jel nabít.
Plán	<ul style="list-style-type: none">• Navržený úklid můžete spustit v naplánovanou dobu.	
Nastavení	Zvukový režim	<ul style="list-style-type: none">• Hlasového průvodce můžete nastavit na možnosti [Hlas], [Zvukový efekt] nebo [Ztišení].
	Jazyk	<ul style="list-style-type: none">• Vysavač Jet Bot podporuje 14 jazyků.
	Hlasitost	<ul style="list-style-type: none">• Můžete ovládat hlasitost hlasového průvodce.
	Odstávka	<ul style="list-style-type: none">• V určenou dobu vysavač Jet Bot přeruší úklid a vrátí se do dokovací stanice.<ul style="list-style-type: none">- Během odstávky můžete zahájit úklid.
Najít robotický vysavač	<ul style="list-style-type: none">• Vysavač Jet Bot vydává zvuk, aby ho uživatel mohl najít.	

Aplikace SmartThings

Klasifikace	Funkce	Vysvětlení
Upozornění	Úklid hotov	<ul style="list-style-type: none">Po dokončení úklidu můžete obdržet zprávu o dokončení úklidu.
	Zpráva o kontrole	<ul style="list-style-type: none">Pokud vysavač Jet Bot vyžaduje kontrolu, můžete obdržet zprávu.
Spravovat mapy	Zakázané oblasti	<ul style="list-style-type: none">Můžete nastavit oblast, kterou nechcete, aby vysavač Jet Bot uklízel.- Maximálně lze vytvořit 15 oblastí.
	Upravit mapu	<ul style="list-style-type: none">Na vytvořené mapě můžete místnosti rozdělit nebo kombinovat.Můžete změnit název místnosti.
	Resetovat mapu	<ul style="list-style-type: none">Resetovat uloženou mapu.

Odstraňování závad

Příznak	Kontrolní seznam
Vysavač Jet Bot vůbec nefunguje.	<ul style="list-style-type: none">• Zkontrolujte, jestli je zapnutý vypínač.• Zkontrolujte, zda je ukazatel stavu zapnutý.• Zkontrolujte, zda není baterie vysavače Jet Bot vybitá.<ul style="list-style-type: none">- Když ukazatel stavu vysavače Jet Bot zčervená a zůstane červený, ručně umístěte vysavač Jet Bot do dokovací stanice, aby se nabíil.• Když vysavač Jet Bot nabíjíte ručně kvůli úplnému vybití baterie, tlačítka na vysavači Jet Bot nefungují. Po částečném dokončení nabíjení (přibližně o 10-20 minut později) se ukazatel stavu rozsvítí a tlačítka znovu fungují.
Vysavač Jet Bot se během uklízení zastavil.	<ul style="list-style-type: none">• Když ukazatel stavu vysavače Jet Bot zčervená a zůstane červený, ručně umístěte vysavač Jet Bot do dokovací stanice, aby se nabíil.• Pokud vysavač Jet Bot uvízne kvůli překážkám, jako kabel, práh, vyvýšené místo atd., zvedněte jej a umístěte mimo překážku.<ul style="list-style-type: none">- Pokud se do hnacího kolečka zachytí jakákoli látka či vlákno, vypněte vypínač a látku či vlákno odstraňte předtím, než vysavač znovu použijete.• Zkontrolujte, zda jsou nastaveny zakázané oblasti.
Sací výkon je příliš slabý.	<ul style="list-style-type: none">• V případě nahromadění velkého množství prachu v odpadní nádobě může dojít ke snížení sacího výkonu. Vypněte vypínač a vyprázdněte odpadní nádobu.• Pokud kartáč ve spodní části vysavače Jet Bot blokuje cizí předměty, vypněte vypínač a cizí předměty odstraňte.• Pokud náhle vzroste při vysávání hluk, vypněte vypínač a vyprázdněte odpadní nádobu.
Vysavač Jet Bot nemůže najít dokovací stanici.	<ul style="list-style-type: none">• Zkontrolujte, zda nedošlo k výpadku napájení nebo odpojení napájecí zástrčky.• Odstraňte z okolí dokovací stanice veškeré překážky, které by mohly zabránit vysavači Jet Bot v návratu do dokovací stanice.• Cizorodé látky na nabíjecích konektorech mohou bránit řádnému nabíjení. Odstraňte cizorodou látku z nabíjecích konektorů.
Vysavač Jet Bot nedetekuje hraniční značku a přejede přes hranici.	<ul style="list-style-type: none">• Ujistěte se, že jste hraniční značky připevnili ve tvaru (□) a ve vzdálenosti 15 cm před místy, která by vysavač Jet Bot neměl překročit.

Specifikace výrobku

[Jednotka: mm]

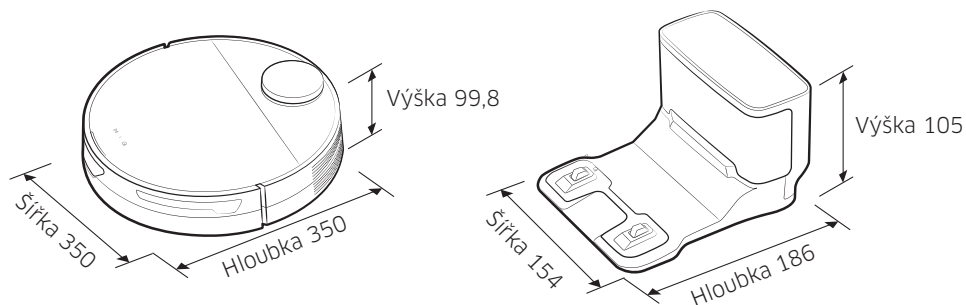

Klasifikace	Položky	Řada VR30T80****	
Mechanické specifikace	Hmotnost	3,4 kg	
	Způsob úklidu	Rozpoznání místa LiDAR	
	Metoda tlačítka vysavače Jet Bot	Dotyková	
Elektrická specifikace	Spotřeba energie vysavače Jet Bot	60 W (Intenzivní úklid vymezených ploch)	
	Specifikace baterie	Lithium-iontová 21,9 V / 52,56 Wh	
Část úklidu	Typ nabíjení	Automatické/manuální	
	Funkce úklidu	Automatický úklid, úklid místnosti, intenzivní úklid vymezených ploch	
	Přídavné funkce	Úsporný režim, režim odstávky, plánovaný úklid, nastavení zakázaných oblastí	
	Doba nabíjení		Asi 240 minut
	Doba úklidu (podle úklidu na dřevěné podlaze)	Max (režim velkého úklidu)	Asi 60 minut
		Inteligentní	Asi 60-90 minut
Normální		Asi 90 minut	
Wi-Fi	Frekvenční rozsah	2 412 až 2 472 MHz	
	Výkon vysílače (max.)	20 dBm	

- Společnost Samsung Electronics tímto prohlašuje, že uvedené rádiové zařízení vyhovuje požadavkům směrnice 2014/53/EU. Úplné znění EU Prohlášení o shodě je k dispozici na následující internetové adrese: Oficiální prohlášení o shodě naleznete na webu <http://www.samsung.com>, kde klepnete na odkaz Podpora a do pole Hledat Podporu zadejte název modelu.
- Doba nabíjení a úklidu se mohou lišit v závislosti na podmínkách použití.
- Odstávku, plánovaný úklid a zakázané oblasti můžete nastavit v aplikaci SmartThings.

Oznámení o licenci Open Source

Software, který je součástí tohoto výrobku, podléhá licenci open source.

Chcete-li získat zdrojový kód, na který se vztahují licence, u nichž je povinnost zveřejňovat zdrojový kód (např. GPL, LGPL atd.), navštivte stránky <http://opensource.samsung.com/> a vyhledejte podle názvu modelu.

Možné je rovněž zaslání kompletního zdrojového kódu na fyzickém médiu (např. CD-ROM) za nepatrný poplatek.

Na adrese http://opensource.samsung.com/opensource/VR9500_0/seq/0 naleznete licenční informace o otevřeném zdrojovém kódu související s tímto výrobkem. Nabídka je platná pro všechny držitele tohoto návodu.



Výstrahy týkající se baterie



Baterii dodávanou do tohoto výrobku nesmíte sami vyjímat (ani se o to pokoušet). Pokud chcete baterii vyměnit, musíte se obrátit na svého poskytovatele služeb nebo nezávislého kvalifikovaného odborníka. **Tyto pokyny byly připraveny pro výhradní použití poskytovatelem služeb nebo nezávislým kvalifikovaným odborníkem.**

S OHLEDEM NA SVOU VLASTNÍ BEZPEČNOST SE NEPOKOUŠEJTE VYJÍMAT BATERII SAMI ANI JI LIKVIDOVAT V OHNI. BATERII NEROZEBÍREJTE, NEDRŤTE ANI JI NEPROPICHUJTE.

Jak vyjmout baterii

Před rozebíráním je nutné kvůli bezpečnosti vysavač Jet Bot vypnout.

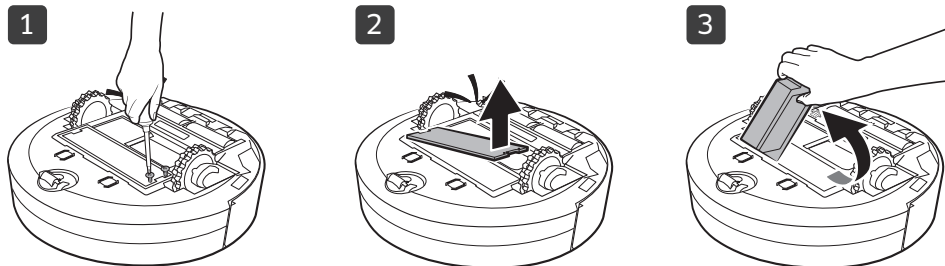

Správná likvidace baterií v tomto výrobku

(platí v zemích se samostatnými systémy vracení baterií)

Označení na baterii, příručce nebo obalu znamená, že baterie v tomto výrobku by se neměla likvidovat s jiným domovním odpadem. Pokud jsou uvedeny, pak chemické značky Hg, Cd nebo Pb označují, že baterie obsahuje rtuť, kadmium nebo olovo ve větších množstvích, než jsou referenční úrovně ve směrnici ES 2006/66.

Baterii dodávanou s tímto výrobkem nesmí vyměňovat uživatelé. Informace o výměně získáte u svého poskytovatele služeb. Baterii se nepokoušejte vyjímat ani ji likvidovat v ohni. Baterii nerozebírejte, nedrťte ani ji nepropichujte. Jestliže se chystáte výrobek vyhodit, podnikne sběrna odpadu přiměřená opatření týkající se recyklace a zacházení s produktem včetně baterie.

SAMSUNG



Jet Bot

Používateľská príručka

Séria VR30T80****



- Úplnú príručku získate po naskenovaní QR kódu alebo online na adrese <https://www.samsung.com>
- Pred prevádzkou tohto zariadenia si pozorne prečítajte pokyny.
- Len na použitie v interiéri.



SAMSUNG



- Na bežné používanie funkcií vysávača Jet Bot je potrebné pripojenie k aplikácii SmartThings.

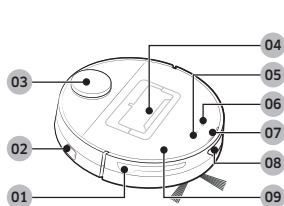

Vrchná časť

- 01 Snímač prekážok
- 02 Vypínač
- 03 Snímač LiDAR
- 04 Nádoba na prach
- 05 Tlačidlo Spustiť/zastaviť
- 06 Tlačidlo dokovania (nabíjania)
- 07 Indikátor stavu
- 08 Okienko dokovacieho snímača
- 09 Horný kryt

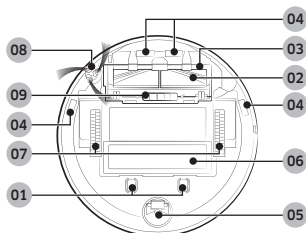

Spodná časť

- 01 Nabíjací kolík
- 02 Keňa
- 03 Kryt kefy
- 04 Snímač okrajov povrchu
- 05 Valček
- 06 Kryt batérie
- 07 Hnacie koleso
- 08 Otočná keňa
- 09 Zámok krytu kefy

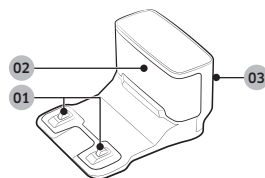

Dokovacia stanica

- 01 Nabíjací terminál
- 02 Vysielač nabíjacieho signálu
- 03 Drážka pre napájací kábel



Príslušenstvo sa môže líšiť v závislosti od jednotlivých modelov.



Dokovacia stanica

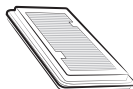

Filter pred motorom:
2 kusy
(vnútri produktu: 1 kus,
náhradné: 1 kus)



Otočná keňa: 2 kusy
(vnútri produktu: 1 kus,
náhradné: 1 kus)



Nabíjačka batérie/napájací kábel



Hraničné značky

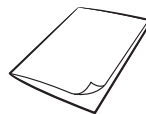

Používateľská príručka

Prevádzka a údržba

A. Inštalácia

POZNÁMKA

- Dokovacia stanicu nainštalujte na miesto s rovnými podlahami aj stenami.
- Ak je kábel nabíjačky batérie príliš dlhý vzhľadom na miesto inštalácie, oviňte ho okolo káblového stĺpika a následne ho vovedte do upevňovacej drážky v zadnej časti dokovacej stanice.

B. Používanie vysávača Jet Bot

B-1 Nabíjanie vysávača Jet Bot



Nabíjanie

- Otvorte horný kryt vysávača Jet Bot a odstráňte biele tesnenie.
- Odstráňte žlté tesnenie pripevnené k vypínaču na boku vysávača Jet Bot a stlačením tohto vypínača Jet Bot zapnite.
- Ak chcete spustiť nabíjanie, položte Jet Bot manuálne na dokovacu stanicu.
 - Dbajte na to, aby boli nabíjacie terminály na vysávači Jet Bot a dokovacej stanici zarovnané.
- Skontrolujte stav nabíjania.
 - Po spustení nabíjania sa rozsvieti indikátor stavu na vysávači Jet Bot (v závislosti od úrovne nabitia bude červený, oranžový alebo žltý), ktorý postupne mení farbu a po dokončení nabíjania svieti nazeleno.

Dokovanie (nabíjanie)

- Jet Bot môžete presunúť do dokovacej stanice aj počas vysávania a nechať ho nabíť.
 - Vyberte si funkciu nabíjania pomocou tlačidla [] na vysávači Jet Bot alebo pomocou aplikácie SmartThings.

B-2 Zapnutie vysávania

- Stlačením tlačidla [] na vysávači Jet Bot zapnete režim Automatické vysávanie.
- Stlačením tlačidla [] na vysávači Jet Bot vypnete vysávanie.
 - Po stlačení tlačidla [] sa Jet Bot vráti do dokovacej stanice a začne sa nabíjať.

C. Čistenie vysávača Jet Bot

Pred vykonaním údržby by ste mali vypnúť vypínač na boku vysávača Jet Bot.

C-1 Vyprázdnenie a čistenie nádoby na prach

- Odstráňte prach z filtra a z nádoby na prach, umyte ich vodou a nechajte ich v tieni úplne vyschnúť.

C-2 Čistenie kefy

C-3 Čistenie okienka snímača

- Okienko snímača otrite jemnou handričkou.

C-4 Čistenie hnacieho kolesa

C-5 Čistenie otočnej kefy

- Na 10 sekúnd prikryte otočnú kefu handričkou navlhčenou horúcou parou a následne ju utrite.
- Podrobnejšie pokyny na používanie a čistenie získate z QR kódu.



Bezpečnostné informácie

- Pred prevádzkou zariadenia si dôkladne prečítajte túto príručku a uchovajte si ju na budúce použitie.
- Keďže nasledujúce prevádzkové pokyny platia pre viacero modelov, charakteristiky vysávača sa môžu mierne odlišovať od tých, ktoré sú popísané v tejto príručke.

Použitie symboly: Upozornenie/ Varovanie

VAROVANIE

Indikuje nebezpečenstvo usmrtenia alebo vážneho zranenia.

UPOZORNENIE

Indikuje riziko zranenia osôb alebo materiálnych škôd.

Ďalšie použité symboly

POZNÁMKA

Indikuje, že nasledujúci text obsahuje dôležitú doplňujúcu informáciu.

Nedodržanie týchto požiadaviek môže viesť k poškodeniu vnútorných častí vysávača a k strate záruky.

Všeobecné informácie

- Nedovoľte, aby sa zariadenie používalo ako hračka. Buďte obzvlášť pozorní, keď zariadenie používajú deti alebo sa používa v ich blízkosti.
- Zariadenie používajte len v súlade s touto príručkou.
- Jet Bot ani dokovaciu stanicu nepoužívajte, ak pri nich došlo k akémukolvek poškodeniu.
- Ak vysávač nefunguje tak, ako by mal, ak spadol, poškodil sa, bol ponechaný v exteriéri alebo spadol do vody, vráťte ho do strediska starostlivosti o zákazníkov.

- Dokovaciu stanicu ani Jet Bot nechytajte mokrymi rukami.
- Používajte len na suchých povrchoch v interiéri.
- Toto zariadenie môžu používať deti od 8 rokov a osoby so zníženými fyzickými, zmyslovými alebo mentálnymi schopnosťami, prípadne s nedostatkom skúseností a vedomostí, ak na ne niekto dozerá a poskytuje im pokyny na bezpečné používanie zariadenia, pričom sú si vedomé rizík spojených s používaním. Deti sa nesmú s týmto spotrebičom hrať. Deti by nemali vysávač čistiť ani vykonávať jeho údržbu bez dozoru dospelých.
- Pred vysávaním odstráňte na ploche z cesty káble z iných zariadení.
- Nepoužívajte vysávač v miestnosti, v ktorej spí novorodenec alebo dieťa.
- Nepoužívajte vysávač tam, kde sú na podlahe krehké predmety alebo zapálené sviečky.
- Nepoužívajte vysávač v miestnosti so zapálenými sviečkami položenými na nábytku, do ktorého by mohol vysávač náhodou naraziť.
- Nedovoľte deťom sedieť na vysávači.
- Vysávač nepoužívajte na mokrych povrchoch.
- Ak je napájací kábel poškodený, musí ho vymeniť výrobca alebo jeho servisný technik, prípadne podobne kvalifikovaná osoba, aby sa predišlo nebezpečenstvu.
- Viac informácií o ochrane životného prostredia a regulačných povinnostiach týkajúcich sa konkrétnych produktov spoločnosti Samsung, ako je napríklad nariadenie REACH (smernica OEEZ, batérie), nájdete na webovej stránke: [samsung.com/uk/aboutsamsung/samsungelectronics/corporatecitizenship/data_corner.html](https://www.samsung.com/uk/aboutsamsung/samsungelectronics/corporatecitizenship/data_corner.html)

Bezpečnostné informácie

Dokovacia stanica

- Polarizovanú zástrčku neupravujte tak, aby sa dala zapojiť do nepolarizovaných zásuviek alebo predlžovacích káblov.
- Zariadenie nepoužívajte v exteriéri ani na mokrých povrchoch.
- Keď dokovaciu stanicu nepoužívate a keď sa chystáte vykonať jej servis, odpojte ju zo zásuvky.
- Na nabíjanie používajte len dokovaciu stanicu dodanú výrobcom.
- Nepoužívajte zariadenie s poškodeným sieťovým káblom alebo zástrčkou ani s uvoľnenou sieťovou zásuvkou.
- Zariadenie netahajte ani nedvíhajte za kábel, kábel nepoužívajte ako držadlo, cez kábel nezatvárajte dvere ani kábel netahajte cez ostré okraje alebo rohy. Zabráňte kontaktu kábla s horúcimi povrchmi.
- Nepoužívajte predlžovacie káble ani zásuvky s nedostatočnou prúdovou zaťažiteľnosťou.
- Zástrčku neodpájajte tahaním za kábel. Odpojenie vykonajte uchopením za zástrčku, nie za kábel.
- Batérie neznehodnocujte ani nespalujte, pretože pri vysokých teplotách vybuchnú.
- Dokovaciu stanicu sa nepokúšajte otvárať. Opravy môže vykonávať len kvalifikované stredisko starostlivosti o zákazníkov.
- Dokovaciu stanicu nevystavujte vysokým teplotám a nedovoľte, aby sa dostala do kontaktu s vlhkom alebo akoukoľvek vlhkosťou.
- Pomocou dokovacej stanice nenabíjajte nenabíjateľné batérie.

Jet Bot

- Nevysávajte tvrdé ani ostré predmety, napríklad sklo, klinec, skrutky, mince a pod.
- Nepoužívajte bez založeného filtra. Pri vykonávaní servisu zariadenia nikdy nevkladajte do komory ventilátora prsty ani iné predmety, pre prípad, že sa zariadenie náhodne zapne.
- Do otvorov nevkladajte žiadne predmety. Zariadenie nepoužívajte, ak je ktorýkoľvek otvor zablokovaný; otvory chráňte pred prachom, žmolkami z oblečenia, vlasmi a čímkoliek, čo môže znížiť prúdenie vzduchu.
- Nevysávajte toxické materiály (chlórové bielicidlo, amoniak, čistiadlo odpadov a pod.).
- Nevysávajte horiace ani dymiace predmety, napríklad cigarety, zápalky alebo žeravý popol.
- Zariadenie nepoužívajte na vysávanie horľavých ani zápalných kvapalín, napríklad benzínu, a nepoužívajte ho na miestach, kde sa môžu takéto kvapaliny nachádzať.
- Ďalšie prípady, kedy sa zariadenie nesmie používať:
 - Zariadenie nepoužívajte na miestach so sviečkami alebo stolovými lampami na podlahe.
 - Zariadenie nepoužívajte na miestach s nestráženým ohňom (oheň alebo pahreba).
 - Zariadenie nepoužívajte na miestach s destilovaným alkoholom, riedidlom, popolníkmi s horiacimi cigaretami a pod.
- Jet Bot nepoužívajte v uzavretých priestoroch naplnených výparmi z olejových náterov, riedidiel, látok proti moliam, horľavým prachom alebo inými výbušnými či toxickými výparmi.
- Pri nadmernom používaní alebo extrémnych teplotách môže dôjsť k únikom z článkov batérie. Ak sa kvapalina dostane na pokožku, okamžite ju umyte vodou. Ak sa kvapalina dostane do očí, okamžite ich najmenej 10 minút vyplachujte čistou vodou. Vyhľadajte lekársku pomoc.

Bezpečnostné informácie

Súvisiace s elektrickou energiou

VAROVANIE

- Predchádzajte riziku úrazu elektrickým prúdom a požiaru.
 - Nepoškodte napájací kábel.
 - Napájací kábel neťahajte príliš silno a nedotýkajte sa napájacej zástrčky mokrými rukami.
 - Nepoužívajte iný zdroj napájania ako menovité napätie nabíjačky. Takisto nepoužívajte ani bloky zásuviek s viacerými výstupmi na napájanie viacerých zariadení naraz. (Nenechávajte kábel voľne pohodený na zemi.)
 - Nepoužívajte poškodenú napájaciu zástrčku, napájací kábel ani uvoľnenú sieťovú zásuvku.
- Odstráňte prach a cudzie telesá z kolíka a kontaktnej časti napájacej zástrčky.
 - Hrozí riziko úrazu elektrickým prúdom alebo poruchy napájania.

Pred používaním

VAROVANIE

- Jet Bot nepoužívajte v blízkosti ohrievačov ani horľavých materiálov.
 - Jet Bot nepoužívajte v blízkosti ohňa alebo plameňov (prenosný ohrievač, horiaca sviečka, stolová lampa, krb atď.), ani na miestach s prítomnosťou horľavých materiálov (benzín, alkohol, riedidlo atď.).
- Aby sa zabránilo kolízii, uistite sa, či sa v blízkosti oblasti určenej na vysávanie vysávačom Jet Bot nenachádzajú žiadne nebezpečné predmety a odpojte všetky elektrické ohrievače alebo ventilátory zo siete.
 - Mohlo by to viesť k poškodeniu alebo nesprávnemu fungovaniu vysávača Jet Bot.

- Jet Bot je určený na používanie v domácnosti, preto ho nepoužívajte v podkrovi, pivnici, sklade, priemyselných budovách, mimo interiérov, na miestach s výskytom vlhkosti (napr. kúpeľňa, práčovňa) ani na stoloch a poličkách.
 - Mohlo by to viesť k poškodeniu alebo nesprávnemu fungovaniu vysávača Jet Bot.
- Na miestach, na ktorých by vysávač Jet Bot mohlo spadnúť, ako sú schodiská alebo zábradlia, pripevnite hraničné značky, aby sa predišlo poškodeniu produktu a zraneniu.
 - Z bezpečnostných dôvodov udržiavajte za každých okolností snímač okrajov povrchu v čistote.
- Dávajte pozor, aby Jet Bot nenasal žiadne kvapaliny (voda, nápoje, nečistoty atď.) ani s nimi neprišiel do kontaktu.
 - Ak kolesá prejdú po kvapaline, môže dôjsť k vážnemu poškodeniu vysávača Jet Bot a kontaminácii iných priestorov.
- Na dokovaciu stanicu nevyliievajte žiadne kvapaliny.
 - Hrozí riziko požiaru alebo úrazu elektrickým prúdom.
- Dokovaciu stanicu používajte výhradne na stanovené účely.
 - V opačnom prípade hrozí riziko požiaru alebo vážneho poškodenia dokovacej stanice.
- V záujme bezpečnosti vždy udržiavajte snímač okrajov povrchu v čistote.
- Keďže toto bezdrôtové zariadenie môže spôsobovať rušenie rádiového signálu, nemôže poskytovať služby súvisiace s bezpečnosťou ľudí.

UPOZORNENIE

- Pred použitím vysávača Jet Bot vložte nádobu na prach.
- Pri inštalácii dokovacej stanice nenechávajte kábel voľne pohodený na zemi, pretože sa doň Jet Bot môže zamotať.

Bezpečnostné informácie

- Ak chcete povysávať všetky priestory v dome, otvorte dvere do všetkých miestností a v aplikácii SmartThings nastavte zakázané zóny alebo pripevnite hraničné značky na miesta, kde by sa Jet Bot mohol poškodiť (vchodové dvere, veranda, kúpeľňa a schody).
- Pre správne automatické nabíjanie sa pridrižavajte týchto odporúčaní.
 - Dokovaciu stanicu vždy zapnite.
 - Dokovaciu stanicu nainštalujte na miesto, kde ju Jet Bot ľahko nájde.
 - Pred dokovaciu stanicu nenechávajte žiadne predmety.
- Jet Bot nepoužívajte na čiernych podlahách.
 - V takomto prípade nemusí pracovať správne.
- Odstráňte všetky predmety vo vzdialenosti 0,5 m po bokoch dokovacej stanice a 1 m pred ňou.
- Skontrolujte, či nabíjací kontakt dokovacej stanice nie je poškodený a či sa na ňom nenachádzajú žiadne cudzie telesá.
- Na veľmi nízkych miestach, kde sa Jet Bot môže zaseknúť, si v aplikácii SmartThings nastavte zakázané zóny alebo pripevnite hraničné značky, ktoré zabránia vstupu vysávača Jet Bot.
- Dokovaciu stanicu neinštalujte na miesta s tmavou podlahou.
 - Ak je podlaha v okolí dokovacej stanice tmavá, zabráni sa tým nabíjaniu.
- Skôr než začnete s vysávaním, odstráňte všetky prekážky, ktoré môžu vysávaču Jet Bot prekážať v pohybe (napr. detské izbové hojdačky či šmýkačky).
- Jet Bot nepoužívajte na miestach, ktoré sú užšie ako polomer jeho otáčania, t. j. 0,5 m alebo menej.
- Pred použitím vysávača Jet Bot odstráňte predmety, ktoré by sa mohli rozbiť, napríklad sklo, rámy, zrkadlá, porcelánové predmety. Vďaka tomu bude môcť Jet Bot nerušene pracovať.
- Ak nenasadíte kefu alebo kryt kefy správne, môže dôjsť k poškrabaniu podlahy alebo poruche produktu.
- Produkt prenášajte obomi rukami.
- Neumiestňujte dokovaciu stanicu do priestorov, v ktorých sa často pohybujú ľudia, napríklad do vstupnej haly alebo na úzku chodbu.
 - Môžu o ňu totiž zakopnúť a zraniť sa, prípadne ju poškodiť.
- Na dokovaciu stanicu netlačte.

Počas používania

VAROVANIE

- V prípade výskytu nezvyčajných zvukov, zápachu alebo dymu vychádzajúcich zo zariadenia, musíte Jet Bot okamžite vypnúť pomocou vypínača v jeho spodnej časti a obrátiť sa na servisné centrum.

UPOZORNENIE

- Používaním vysávača Jet Bot na hrubom koberci môžete poškodiť vysávač aj samotný koberec.
 - Jet Bot totiž neprejde cez koberec s vláknami dlhšími ako 2 cm.
- Jet Bot nepoužívajte na stoloch ani na iných vyvýšených plochách.
 - V prípade pádu sa môže zariadenie poškodiť.
- Jet Bot môže narážať do nôh stoličiek a stolov. Ak ich odložíte, vysávanie bude rýchlejšie a efektívnejšie.
- Počas vysávania Jet Bot nezdvíhajte ani neprenášajte na iné miesto.
- Počas prenášania na iné miesto nedržte Jet Bot za hnaacie kolesá.
- Nekladte na Jet Bot žiadne predmety, pretože môže dôjsť k poruche snímača LiDAR alebo samotného vysávača Jet Bot.
- Skôr než začnete Jet Bot používať, odstráňte z cesty všetky veľké papiere alebo plastové vrecúška, ktoré by mohli upchať vstupný otvor.

Bezpečnostné informácie

- Nelíhajte si do blízkosti spusteného vysávača Jet Bot.
 - Vlasy by sa vám mohli zachytiť do kefy, čo by mohlo viesť k zraneniu.
- Nenechajte deti, aby sa so zariadením Jet Bot hrali.
- Dajte si pozor, aby sa vám do otočnej kefy alebo hnacích kolies nezachytili vlasy, prsty alebo šaty.
- Nedovoľte deťom sedieť v blízkosti vysávača Jet Bot a nekladte naň žiadne predmety.
- Ponechajte aspoň 3 cm odstup od vnútorného prahu vchodových dverí. V opačnom prípade sa cezeň môže robotický vysávač dostať až von.

Čistenie a údržba

VAROVANIE

- V prípade poškodenia napájacieho kábla sa obráťte na servisné centrum a nechajte ho vymeniť kvalifikovanému opravárovi.
 - Hrozí riziko požiaru alebo úrazu elektrickým prúdom.
- V prípade výmeny batérií overte ich vhodnosť v servisnom centre spoločnosti SAMSUNG Electronics.
 - Použitie batérií z iných produktov môže viesť k nesprávnemu fungovaniu zariadenia.
- Nevkladajte prsty do otočného snímača LIDAR. V opačnom prípade môže dôjsť k ich zraneniu.

UPOZORNENIE

- Aby ste zabránili poškodeniu vysávača Jet Bot, dodržiavajte nasledovnú zásadu.
 - Jet Bot nečistite tak, že naň priamo nastriekate vodu alebo použijete prchavé látky ako benzén, riedidlo či alkohol.
- Jet Bot nedemontujte ani neopravujte sami. Tieto úkony by mal vykonávať kvalifikovaný opravár.
- Dbajte na to, aby boli okienko snímača prekážok a okienko snímača okrajov povrchu za každých okolností čisté.
 - Ak sa na snímačoch nahromadia cudzie telesá, môže dôjsť k ich poruche.
- Jet Bot neskladujte v aute.
- Snímač LiDAR nevystavujte priamym zdrojom svetla, napríklad slnečnému alebo infračervenému žiareniu atď.
 - Priame pôsobenie svetla môže mať vplyv na výkon snímača LiDAR.
- Počas prenášania si dajte pozor, aby vám Jet Bot nespadol.
 - Náraz spôsobený pádom by mohol mať vplyv na prevádzku alebo výkon snímača LiDAR.
- Nepozerajte sa do vysielacza (lasera) otočného snímača LiDAR v horizontálnom smere.
- Nevkladajte do otočného snímača LiDAR predmety, ako sú paličky. V opačnom prípade môžete spôsobiť anomálie alebo poruchy prevádzky snímača LiDAR.
- Pred vysávaním odpracte predmety, ktoré sú nižšie ako 9 cm a voľne spočívajú na podlahe, inak by ich Jet Bot mohol odsunúť alebo by sa mohli zachytiť do jeho otočnej kefy alebo hnacích kolies. (Pevné predmety Jet Bot rozpozná pomocou nárazníka a vyhne sa im.)
- Ak je na podlahe rozliaty kuchynský olej, Jet Bot sa môže na klzkom povrchu zastaviť. Pred použitím vysávača Jet Bot musíte najskôr olej odstrániť.

Poznámky a upozornenia

Inštalácia

POZNÁMKA

- Ak je v oblasti určenej na vysávanie drevená podlaha, dokovaciu stanicu je najlepšie nainštalovať zároveň so štruktúrou drevenej podlahy.
- Ak je vypínač vysávača Jet Bot vypnutý, zariadenie sa nebude nabíjať ani v prípade, ak je uložené v dokovacej stanici.
- Dokovacia stanica musí byť stále zapnutá.
 - Ak nie je dokovacia stanica napájaná, Jet Bot ju nedokáže nájsť a tým pádom sa automaticky nenabije.
 - Ak je Jet Bot odpojený od dokovacej stanice, batéria sa postupne vybije.
- Nepripevňujte hraničné značky v tvare (----).
 - Jet Bot ich možno nerozpoznať a hranicu prekoná.

Nabíjanie

POZNÁMKA

- Ak sa batéria počas nabíjania prehreje, nabíjanie môže trvať dlhšie.
- Ak automatické nabíjanie nefunguje, vykonajte nasledovné:
 - Vypnite a znova zapnite vypínač (na boku vysávača Jet Bot).
 - Odpojte zástrčku dokovacej stanice a znova ju zapojte.
 - Odpojte dokovaciu stanicu a skontrolujte, či sa na nabíjajúcich kolíkoch nenachádzajú cudzie telesá. Suchou tkaninou alebo handričkou vyčistite nabíjacie kolíky vysávača Jet Bot a dokovacej stanice.
 - Skontrolujte, či sa v blízkosti dokovacej stanice nenachádzajú prekážky, napríklad reflexné predmety, stoličky a pod.

- Ak je Jet Bot odpojený od dokovacej stanice, batéria sa postupne vybije.
 - Dbajte na to, aby sa Jet Bot nabíjal v dokovacej stanici. (Ak však plánujete odísť na dlhší čas, napr. na služobnú cestu alebo dovolenku, vypnite vypínač a odpojte dokovaciu stanicu.)

Používanie

POZNÁMKA

- Počas vysávania sa môže Jet Bot zachytiť na prahoch vchodových dverí, verandy atď.
 - Ak chcete obnoviť jeho prevádzku, vypnite vypínač, premiestnite Jet Bot na miesto, kde sa môže bez problémov pohybovať, a potom znova zapnite napájanie.
- Môže sa stať, že v tmavej miestnosti Jet Bot predmet nerozpoznať.
 - Pred vysávaním z podlahy odstráňte prípadné prekážky.
- Jet Bot nedokáže úplne povysávať miesta, na ktoré sa nedostane, napríklad malý priestor v rohu, medzi pohovkami či stenami atď.
 - Na ich pravidelné čistenie preto používajte iný nástroj.
- Jet Bot nedokáže povysávať zhluky nečistôt, takže v niektorých prípadoch môžu nečistoty zostať na podlahe aj po vysávaní.
 - Na ich pravidelné čistenie preto používajte iný nástroj.
- Po vypnutí vysávača Jet Bot chvíľu počkajte a potom ho zapnite, aby sa normálne spustil.

Poznámky a upozornenia

Čistenie a údržba

POZNÁMKA

- Ak ste umyli nádobu na prach a filter vodou
 - Nádobu na prach: utrite do sucha.
 - Filter: Pred začatím používania ho nechajte úplne vyschnúť v tieni.

UPOZORNENIE

- Pri nasadzovaní a vyberaní filtra si dávajte pozor na prsty, aby sa vám nezasekli v prívide prachového koša.
- Zabráňte tomu, aby Jet Bot povysával špáradlá, vatové tampóny a pod., aby sa neupchal cudzími telesami.
- Ak máte problém s odstránením cudzieho telesa z kefy, obráťte sa na servisné centrum spoločnosti SAMSUNG.
- Keďže kefa počas vysávania zmetá nečistoty z podlahy, môžu sa na nej zachytiť cudzie telesá, napr. tenké a hrubé vlákna, dlhé vlasy atď. Najlepšie výsledky pri vysávaní dosiahnete, ak ju budete pravidelne kontrolovať a čistiť.
- Pred čistením alebo údržbou nezabudnite Jet Bot vypnúť.
- Ak po vykonaní údržby nenasadíte kefu alebo kryt kefy správne, môže dôjsť k poškriabaniu podlahy alebo poruche produktu. Preto je dôležité ich správne nasadenie podľa postupu na údržbu.

Používanie batérie

POZNÁMKA

- Keď si zakúpite batériu, skontrolujte si, či je na nej logo spoločnosti SAMSUNG (**SAMSUNG**), o aký model ide a následne kontaktujte servisné centrum.
- Táto batéria je výlučne určená pre Jet Bot od spoločnosti SAMSUNG Electronics. Nepoužívajte ju pre iné produkty ani na iné účely.
- Batériu nerozoberajte ani neupravujte.
- Batériu nehádzte do ohňa a nezahrievajte ju.
- K nabíjacím kontaktom (+, -) nepripájajte žiadne kovové predmety.
- Batériu skladujte v interiéri (pri teplote 0 °C až 40 °C).
- Ak batéria nefunguje správne, nerozoberajte ju. Obráťte sa na najbližšie servisné centrum spoločnosti SAMSUNG.
- Keďže batéria sa používa dlhodobo, jej doba nabíjania a používania sa zhoršuje. V takomto prípade sa obráťte na servisné centrum a vymeňte batériu za novú.
- Nepokúšajte sa batériu rozoberať sami a uistite sa, že nedôjde k skratu na kladnom a zápornom póle.
- Keď začne z batérie vytekať kvapalina, zabráňte jej kontaktu s kožou alebo očami.

Aplikácia SmartThings

Aplikácia SmartThings je kompatibilná len s modelmi s funkciou Wi-Fi.

Ak nemáte smerovač s funkciou Wi-Fi, nemôžete aplikáciu SmartThings používať.

Sťahnutie aplikácie SmartThings

- Aplikáciu SmartThings si siahnete a nainštalujete prostredníctvom príslušných obchodov (Google Play, Apple App Store alebo SAMSUNG Galaxy Store). Aplikáciu vyhľadajte zadáním kľúčového slova „SmartThings“.

POZNÁMKA

- Aplikácia SmartThings nie je kompatibilná s niektorými tabletmi a mobilnými zariadeniami.
 - Odporúča sa systém [Android] 7.0 alebo novší (aspoň 2 GB RAM).
 - Ak v telefóne Galaxy nie je podporovaná funkcia „Smart View“, nemôžete si siahnuť aplikáciu SmartThings.
- Niektoré zariadenia iPad alebo mobilné zariadenia nemusia byť podporované.
 - Systém [iOS 12.0] alebo novší/iPhone 6s alebo novší sú podporované.
- Navštívte obchod Play Store alebo App Store a pozrite si, či je vaše mobilné zariadenie kompatibilné s aplikáciou SmartThings.
- Podporované funkcie podliehajú zmenám bez predchádzajúceho upozornenia.
- Zásady aktualizácie aplikácií v existujúcej verzii operačného systému pre aplikáciu SmartThings a funkcie, ktoré aplikácia podporuje, môžu byť z dôvodov používania alebo bezpečnosti pozastavené.

Nastavenie konta SAMSUNG

- Skôr než začnete aplikáciu SmartThings používať, musíte sa prihlásiť do konta SAMSUNG.
- Pri nastavovaní konta SAMSUNG postupujte podľa pokynov aplikácie SmartThings.

- Prípadne ak máte smartfón od spoločnosti SAMSUNG, konto SAMSUNG si môžete pridať v aplikácii nastavení smartfónu. Potom sa do konta SAMSUNG prihlásite automaticky a budete môcť používať aplikáciu SmartThings.

Registrácia zariadenia v aplikácii SmartThings

- 1 Smartfón pripojte k bezdrôtovému smerovaču.**
 - Ak nie je pripojený smartfón, zapnite si Wi-Fi v aplikácii Nastavenia a vyberte si bezdrôtový smerovač, ku ktorému sa chcete pripojiť.
 - Nastavte si smartfón tak, aby využíval iba Wi-Fi, a pripojte zariadenie.
- 2 Na smartfóne spustíte aplikáciu SmartThings.**
- 3 Po zobrazení vyskakovacieho okna s upozornením o nájdení nového zariadenia klepnite na možnosť ADD NOW.**
 - Ak sa vyskakovacie okno nezobrazí, pridajte si zariadenie výberom kategórie „Domáce spotrebiče → „Robotický vysávač“ a pripojte Jet Bot.
 - Ak naskenujete QR kód nalepený na zariadení Jet Bot, môžete sa k vysávaču Jet Bot pripojiť ľahšie.
- 4 [Android] Pripojenie k vášmu zariadeniu prebehne automaticky.**
 - [iOS] Otvorte aplikáciu nastavení a zo zoznamu zariadení Wi-Fi vyberte položku [vacuum]_E30AJT**.
- 5 Po výzve poskytnite autentifikáciu.**
- 6 [Android] Pripojenie k bezdrôtovému smerovaču prebehne automaticky.**
 - [iOS] Otvorte aplikáciu nastavení a zo zoznamu zariadení Wi-Fi vyberte príslušný bezdrôtový smerovač.
- 7 Po dokončení registrácie produktu sa pridá karta vysávača Jet Bot.**

Aplikácia SmartThings

Funkcie aplikácie SmartThings

Klasifikácia	Funkcie	Vysvetlenie
Monitorovanie	Hlásenie o vysávaní	<ul style="list-style-type: none">• Môžete si prezrieť výsledky posledného vysávania.• Môžete si prezrieť históriu posledných 50 cyklov vysávania.
Ovládanie	Dokovanie	<ul style="list-style-type: none">• Môžete zastaviť vysávanie a vrátiť Jet Bot do dokovacej stanice.
	Pauza	<ul style="list-style-type: none">• Môžete zastaviť alebo obnoviť vysávanie.
	Režim vysávania	<ul style="list-style-type: none">• Môžete si nastaviť požadovaný režim vysávania.
	Funkcie vysávania	<ul style="list-style-type: none">• Môžete si nastaviť rôzne funkcie vysávania.<ul style="list-style-type: none">- Pri niektorých funkciách si najskôr musíte vytvoriť mapu.- Pri funkciách Vysávanie miestnosti a Bodové vysávanie si môžete vybrať iba jednu z nich, pričom predvolené je nastavenie „Všetky“ (Všetky miestnosti).• Keď má Jet Bot aktívnu funkciu Vysávanie miestnosti alebo Bodové vysávanie, môže prejsť cez oblasť, ktorá nie je zvolená, aby sa nabil alebo sa dostal na miesto, ktoré treba povysávať.
	Plán	<ul style="list-style-type: none">• Môžete spustiť vybraný režim vysávania v naplánovaný čas.
Nastavenie	Režim zvuku	<ul style="list-style-type: none">• Navádzanie hlasom môžete nastaviť na [Hlas], [Zvukový efekt] alebo [Stlmiť].
	Jazyk	<ul style="list-style-type: none">• Jet Bot podporuje 14 jazykov.
	Hlasitosť	<ul style="list-style-type: none">• Môžete ovládať hlasitosť navádzania hlasom.
	Presto	<ul style="list-style-type: none">• V stanovený čas Jet Bot prestane vysávať a vráti sa do dokovacej stanice.<ul style="list-style-type: none">- Počas prestoja môžete vysávanie znova zapnúť.
	Lokalizácia robotického vysávača	<ul style="list-style-type: none">• Jet Bot vydá zvuk, na základe ktorého ho používateľ nájde.

Aplikácia SmartThings

Klasifikácia	Funkcie	Vysvetlenie
Oznámenie	Vysávanie je dokončené	<ul style="list-style-type: none">Po dokončení vysávania dostanete oznámenie.
	Oznámenie o kontrole	<ul style="list-style-type: none">Ak treba Jet Bot skontrolovať, dostanete o tom oznámenie.
Správa máp	Zakázané zóny	<ul style="list-style-type: none">Môžete nastaviť zónu, ktorej sa má Jet Bot pri vysávaní vyhýbať.- Maximálne môžete vytvoriť 15 zón.
	Úprava mapy	<ul style="list-style-type: none">Môžete rozdeľovať alebo spájať miestnosti na vytvorenej mape.Môžete zmeniť názov miestnosti.
	Reset mapy	<ul style="list-style-type: none">Slúži na reset uloženej mapy.

Riešenie problémov

Príznak	Kontrolný zoznam
Jet Bot vôbec nefunguje.	<ul style="list-style-type: none">• Skontrolujte, či je zapnutý vypínač.• Skontrolujte, či svieti indikátor stavu.• Skontrolujte, či nie je vybitá batéria vysávača Jet Bot.<ul style="list-style-type: none">- Keď indikátor stavu na vysávači Jet Bot svieti trvalo načerveno, položte Jet Bot manuálne na dokovacia stanicu, aby sa nabil.• Keď nabíjate Jet Bot manuálne z dôvodu úplného vybitia batérie, tlačidlá na vysávači nebudú fungovať. Keď sa vysávač čiastočne nabije (asi po 10 – 20 minútach), rozsvieti sa indikátor stavu a tlačidlá začnú opäť fungovať.
Jet Bot sa počas vysávania zastavil.	<ul style="list-style-type: none">• Keď indikátor stavu na vysávači Jet Bot svieti trvalo načerveno, položte Jet Bot manuálne na dokovacia stanicu, aby sa nabil.• Ak pohyb vysávača Jet Bot zastaví prekážka, napríklad kábel, prah, vyvýšené miesto atď., zdvihnite ho a premiestnite mimo prekážky.<ul style="list-style-type: none">- Ak sa v hnacom koliesku zasekne nejaká tkanina alebo šnúrka, vypnite vypínač a tkaninu alebo šnúrku odstráňte, až potom zariadenie opäť zapnite.• Skontrolujte, či sú nastavené zakázané zóny.
Sací výkon je nízky.	<ul style="list-style-type: none">• Ak je v nádobe na prach priveľa prachu, sací výkon sa môže znížiť. Vypnite vypínač a vyprázdnite nádobu na prach.• Ak je kefa v spodnej časti vysávača Jet Bot zablokovaná cudzími telesami, vypnite vypínač a z kefy tieto cudzie telesá odstráňte.• Ak sa náhle zvýši miera hluku, vypnite vypínač a vyprázdnite nádobu na prach.
Jet Bot nedokáže nájsť dokovacia stanicu.	<ul style="list-style-type: none">• Skontrolujte, či nedošlo k výpadku elektrického prúdu alebo či nie je napájacia zástrčka odpojená.• Odstráňte všetky prekážky z okolia dokovacej stanice, ktoré môžu brániť vysávaču Jet Bot v návrate do dokovacej stanice.• Ak sú nabíjacie terminály znečistené cudzími telesami, môže to negatívne ovplyvniť nabíjanie. Odstráňte cudzie telesá z terminálov.
Jet Bot nezistí hraničnú značku a prekročí hranicu.	<ul style="list-style-type: none">• Skontrolujte, či sú hraničné značky pripevnené v tvare (□) 15 cm pred miestom, ktoré Jet Bot nemá prekročiť.

Technické údaje produktu

[Jednotka: mm]

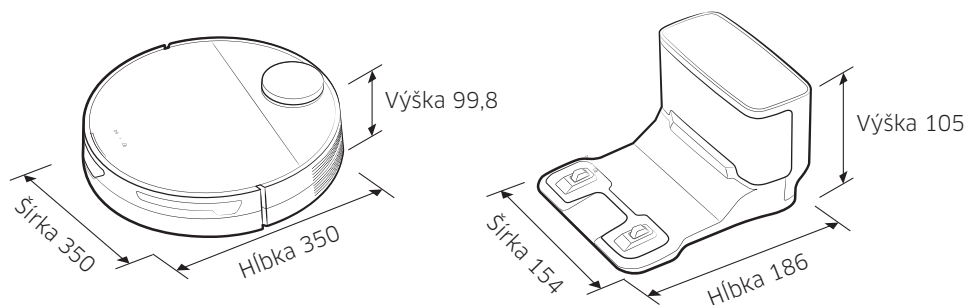

Slovenčina

Klasifikácia	Položky	Séria VR30T80****
Mechanické parametre	Hmotnosť	3,4 kg
	Metóda vysávania	Rozpoznanie polohy pomocou snímača LiDAR
	Typ tlačidiel vysávača Jet Bot	Dotykové
Elektrické údaje	Spotreba energie vysávača Jet Bot	60 W (Bodové vysávanie)
	Údaje o batérii	Lítium-iónová batéria 21,9 V/52,56 Wh
Vysávanie	Typ nabíjania	Automatické nabíjanie/manuálne nabíjanie
	Funkcie vysávania	Automatické vysávanie, Vysávanie miestnosti, Bodové vysávanie
	Dodatočné funkcie	Režim úspory energie, Režim prestoja, Plánované vysávanie, nastavenie zakázaných zón
	Doba nabíjania	Približne 240 minút
	Doba vysávania (pre drevenú podlahu)	Maximálne
Inteligentné		Približne 60 až 90 minút
Normálne		Približne 90 minút
Rozhranie Wi-Fi	Frekvenčný rozsah	2 412 - 2 472 MHz
	Výkon vysielača (max.)	20 dBm

- Spoločnosť Samsung Electronics týmto vyhlasuje, že zariadenie rádiového typu je v súlade so smernicou 2014/53/EÚ. Celé znenie Vyhlásenia o zhode EÚ je k dispozícii na nasledujúcej internetovej adrese: Oficiálne Vyhlásenie o zhode sa nachádza na lokalite <http://www.samsung.com>, prejdite na položky Podpora > Vyhľadávanie podpory produktov a zadajte názov modelu.
- Doby nabíjania a vysávania sa môžu líšiť v závislosti od podmienok používania produktu.
- Režim prestoja, Plánované vysávanie alebo zakázané zóny môžete nastaviť v aplikácii SmartThings.

Vyhlásenie o softvéri s otvoreným zdrojovým kódom

Softvér tohto produktu obsahuje softvér s otvoreným zdrojovým kódom.

Ak chcete získať zdrojový kód, na ktorý sa vzťahujú licencie s povinnosťou zverejniť zdrojový kód (napr. GPL, LGPL atď.), navštívte adresu <http://opensource.samsung.com/> a vyhľadajte si názov modelu.

Kompletný príslušný zdrojový kód je možné získať aj na fyzickom médiu, napríklad na disku CD-ROM. Bude sa vyžadovať minimálny poplatok.

Prostredníctvom adresy URL http://opensource.samsung.com/opensource/VR9500_0/seq/0 sa dostanete k informáciám o licencií open source súvisiacej s týmto produktom. Táto ponuka platí pre každého príjemcu týchto informácií.



Výstrahy týkajúce sa batérie



Batériu integrovanú v tomto produkte sami nedemontujte (ani sa ju nepokúšajte demontovať). V prípade potreby výmeny batérie sa obráťte na servis alebo nezávislého kvalifikovaného technika. **Tieto pokyny sú určené výhradne pre servis alebo nezávislého kvalifikovaného technika.**

V ZÁUJME VLASTNEJ BEZPEČNOSTI SA NEPOKÚŠAJTE BATÉRIU DEMONTOVAŤ SAMI A NEHÁDŽTE JU DO OHŇA. BATÉRIU NEROZOBERAJTE, NEDRVTE ANI NEPREPICHUJTE.

Demontáž batérie

Z bezpečnostných dôvodov zariadenie Jet Bot pred demontážou vypnite.

1

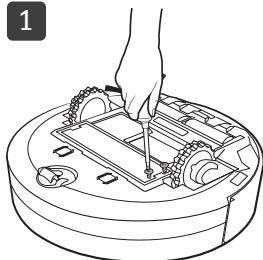

2

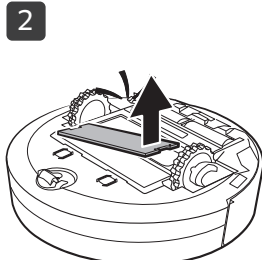

3



Správna likvidácia batérii tohto produktu

(Platné v krajinách so systémami separovaného zberu batérií.)

Podľa značiek na batérii, podľa informácií v príručke alebo na balení sa batérie tohto produktu nesmú likvidovať spolu s iným odpadom z domácnosti. Prípadné chemické značky Hg, Cd alebo Pb označujú, že batéria obsahuje ortuť, kadmium alebo olovo v množstve presahujúcom referenčné hodnoty uvedené v smernici ES 2006/66.

Batériu, ktorá sa nachádza v tomto produkte, nemôže vymieňať používateľ. Informácie o jej výmene získate od poskytovateľa servisu. Batériu sa nepokúšajte demontovať ani ju likvidovať v ohni. Batériu nerozoberajte, nedrvte ani neprepichujte. Ak chcete produkt vyhodiť, skládka odpadu podnikne príslušné opatrenia na recykláciu a spracovanie produktu vrátane batérie.

SAMSUNG



Jet Bot

Instrukcja obsługi

Seria VR30T80****



- W celu uzyskania pełnej instrukcji zeskanuj kod QR lub uzyskaj dostęp online pod adresem <https://www.samsung.com>
- Przed rozpoczęciem korzystania z tego urządzenia należy dokładnie zapoznać się z instrukcją obsługi.
- Urządzenie jest przeznaczone wyłącznie do użytku w pomieszczeniach.



SAMSUNG



- Do normalnego korzystania z funkcji odkurzacza Jet Bot wymagane jest połączenie z aplikacją SmartThings.

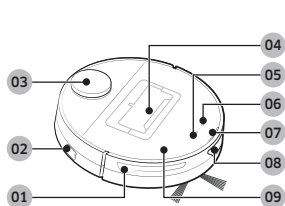

Część górna

- 01 Czujnik przeszkód
- 02 Przełącznik zasilania
- 03 Czujnik LiDAR
- 04 Pojemnik na kurz
- 05 Przycisk Start/Stop
- 06 Przycisk dokowania (ładowania)
- 07 Wskaźnik stanu
- 08 Wizjer czujnika dokowania
- 09 Górna pokrywa

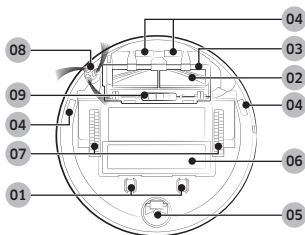

Część dolna

- 01 Styk ładowania
- 02 Szczotka
- 03 Pokrywa szczotki
- 04 Czujnik wysokości
- 05 Walek
- 06 Pokrywa akumulatora
- 07 Kółko
- 08 Szczotka obrotowa
- 09 Blokada pokrywy szczotki

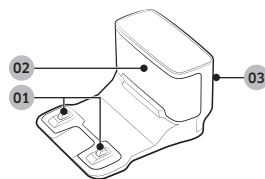

Stacja dokowania

- 01 Zacisk ładowania
- 02 Nadajnik sygnału ładowania
- 03 Rowek na przewód zasilający



Akcesoria mogą się różnić w zależności od modelu.

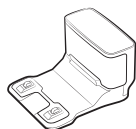

Stacja dokowania

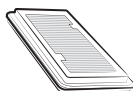

Filtr przedsilnikowy: 2 szt.
(wewnątrz produktu: 1 szt.,
zapas: 1 szt.)



Szczotka obrotowa: 2 szt.
(wewnątrz produktu: 1 szt.,
zapas: 1 szt.)



Stacja ładowania
akumulatora / przewód
zasilający

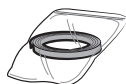

Znaczniki granic

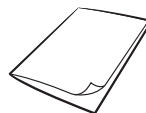

Instrukcja obsługi

Obsługa i konserwacja

A. Instalacja

UWAGA

- Stację dokowania należy ustawić w miejscu, gdzie podłoga i ściana są równe.
- Jeśli przewód zasilający stacji ładowania akumulatora jest zbyt długi dla miejsca instalacji, należy owinać go wokół słupka instalacyjnego do przewodów, a następnie umieścić w rowku mocującym z tyłu stacji dokowania.

B. Używanie odkurzacza Jet Bot

B-1 Ładowanie odkurzacza Jet Bot



Ładowanie

- Otwórz górną pokrywę odkurzacza Jet Bot i zdejmij białą uszczelkę.
- Zdejmij żółtą uszczelkę przymocowaną do przełącznika zasilania z boku odkurzacza Jet Bot i naciśnij przełącznik zasilania, aby włączyć odkurzacza Jet Bot.
- Aby rozpocząć ładowanie, umieść odkurzacza Jet Bot ręcznie na stacji dokowania.
 - Sprawdź, czy styki ładowania odkurzacza Jet Bot i stacji dokowania są równo ustawione.
- Sprawdź stan naładowania.
 - Po rozpoczęciu ładowania wskaźnik stanu odkurzacza Jet Bot włącza się (świeci się na czerwono, pomarańczowo lub żółto w zależności od postępu ładowania), stopniowo podnosi się i zmienia kolor na zielony po zakończeniu ładowania.

Dokowanie (ładowanie)

- Podczas sprzątania można polecić odkurzaczowi Jet Bot, aby automatycznie naładował się ponownie w stacji dokowania.
 - Aby wybrać funkcję ładowania, naciśnij [] na odkurzaczu Jet Bot lub użyj aplikacji SmartThings.

B-2 Rozpoczęcie odkurzania

- Aby rozpocząć odkurzanie automatyczne, naciśnij [] na odkurzaczu Jet Bot.
- Aby zakończyć działanie odkurzacza Jet Bot podczas sprzątania, naciśnij [] na urządzeniu.
 - Po naciśnięciu [] odkurzacza Jet Bot powraca do stacji dokowania i rozpoczyna ładowanie.

C. Czyszczenie odkurzacza Jet Bot

Przed czyszczeniem odkurzacza Jet Bot należy wyłączyć zasilanie przełącznikiem znajdującym się z boku urządzenia.

C-1 Opróżnianie i czyszczenie pojemnika na kurz

- Usuń kurz z filtra i pojemnika na kurz, umyj je wodą i całkowicie wysusz w zacienionym miejscu.

C-2 Czyszczenie szczotki

C-3 Czyszczenie wizjera czujnika

- Przetrzyj wizjer czujnika miękką szmatką.

C-4 Czyszczenie kółek

C-5 Czyszczenie szczotki obrotowej

- Szczotkę obrotową nakryj na 10 sekund ściereczką zwilżoną gorącą parą, a następnie wytrzyj szczotkę.



- Ze szczegółowymi metodami użytkowania i czyszczenia można zapoznać się, skanując kod QR.

Zasady bezpieczeństwa

- Przed rozpoczęciem korzystania z urządzenia należy dokładnie zapoznać się z tą instrukcją i zachować ją do wglądu.
- Ponieważ niniejsza instrukcja przeznaczona jest dla różnych modeli odkurzacza, charakterystyka posiadanego urządzenia może nieznacznie odbiegać od opisów w niej zawartych.

Symbole przestroga i ostrzeżenie

OSTRZEŻENIE

Oznacza zagrożenie śmiercią lub poważnymi obrażeniami ciała.

PRZESTROGA

Oznacza ryzyko obrażeń ciała lub zniszczenia mienia.

Inne symbole

UWAGA

Oznacza dodatkowe ważne informacje.

Niespełnienie tych wymagań może spowodować uszkodzenie elementów wewnętrznych odkurzacza i utratę gwarancji.

Informacje ogólne

- Odkurzacze nie może być używany jako zabawka. Gdy urządzenie jest używane przez lub w pobliżu dzieci, należy uważnie obserwować, co się dzieje.
- Urządzenie może być używane wyłącznie w sposób przedstawiony w instrukcji obsługi.
- Jeśli doszło do jakiegokolwiek uszkodzenia odkurzacza Jet Bot lub stacji dokowania, nie wolno ich używać.
- Jeśli odkurzacze nie działa prawidłowo, został upuszczony, uszkodzony, pozostawiony na zewnątrz lub zanurzony w wodzie, powinien zostać przekazany do centrum obsługi klienta.
- Nie obsługiwać stacji dokowania ani odkurzacza Jet Bot mokrymi rękoma.
- Odkurzacza wolno używać tylko na suchych

powierzchniach wewnątrz budynków.

- Niniejsze urządzenie może być używane przez dzieci od 8 roku życia i osoby o obniżonej sprawności fizycznej, zmysłowej lub umysłowej bądź nieposiadające odpowiedniej wiedzy i doświadczenia pod nadzorem osoby odpowiedzialnej lub po wcześniejszym przekazaniu przez nią odpowiednich instrukcji w zakresie bezpiecznej obsługi urządzenia oraz ewentualnych zagrożeń związanych z jego obsługą. Urządzenie nie jest przeznaczone dla dzieci do zabawy. Dzieci nie powinny czyścić odkurzacza ani wykonywać innych czynności konserwacyjnych bez nadzoru osób dorosłych.
- Przewody innych urządzeń nie powinny znajdować się w obszarze, który ma być odkurzany.
- Nie należy używać odkurzacza w pomieszczeniu, w którym śpi niemowlę lub dziecko.
- Nie należy używać odkurzacza w pomieszczeniu z zapalonymi świecami lub delikatnymi przedmiotami umieszczonymi na podłodze.
- Nie należy używać odkurzacza w pomieszczeniu z zapalonymi świecami ustawionymi na meblach, w które może przypadkowo uderzyć lub wjechać odkurzacze.
- Nie należy pozwalać dzieciom siadać na odkurzaczu.
- Nie wolno korzystać z urządzenia na mokrych powierzchniach.
- Jeśli dojdzie do uszkodzenia przewodu zasilającego, jego wymiana musi zostać przeprowadzona przez producenta, przedstawiciela serwisu lub osobę o podobnych kwalifikacjach. Pozwoli to uniknąć zagrożeń.
- Informacje o polityce ochrony środowiska firmy Samsung i zobowiązania prawne dla poszczególnych produktów (np. program REACH (WEEE, Akumulatory)) znajdują się na tej stronie: samsung.com/uk/aboutsamsung/samsungelectronics/corporatecitizenship/data_corner.html

Zasady bezpieczeństwa

Stacja dokowania

- Nie wolno modyfikować wtyczki polaryzowanej tak, aby pasowała do gniazda lub przedłużacza bez polaryzacji.
- Nie wolno korzystać z urządzenia poza pomieszczeniami lub na mokrych powierzchniach.
- Nieużywaną lub poddawaną konserwacji stację dokowania należy odłączyć od gniazda elektrycznego.
- Do ładowania należy używać wyłącznie stacji dokowania dostarczonej z urządzeniem.
- Nie wolno używać z uszkodzonym przewodem, uszkodzoną wtyczką lub nieprawidłowo zamocowanym gniazdem.
- Nie wolno ciągnąć lub trzymać za przewód, używać przewodu jako uchwytu, przycinać go drzwiami lub zawijać wokół ostrych brzegów i rogów. Przewód należy trzymać z daleka od rozgrzanych powierzchni.
- Nie wolno używać przedłużaczy lub gniazd o niewystarczającej specyfikacji elektrycznej.
- Nie wolno odłączać, pociągając za przewód. Aby odłączyć stację, należy złapać za wtyczkę, a nie za przewód.
- Nie wolno uszkadzać ani spalać akumulatorów. W wysokiej temperaturze może dojść do ich wybuchu.
- Nie wolno próbować otwierać stacji dokowania. Naprawy mogą być wykonywane tylko przez wykwalifikowanych pracowników centrum obsługi klienta.
- Nie wolno narażać stacji dokowania na działanie wysokich temperatur lub na kontakt z wilgocią.
- Przy użyciu stacji dokowania nie należy ładować zwykłych baterii.

Jet Bot

- Nie wolno używać odkurzacza do zbierania twardych lub ostrych przedmiotów, takich jak szkło, gwoździe, śruby, monety itd.
- Nie wolno używać odkurzacza bez zainstalowanego filtra. Podczas naprawiania odkurzacza nie wolno wkładać palców ani żadnych przedmiotów do komory wentylatora, ponieważ zawsze może dojść do przypadkowego włączenia się urządzenia.

- Nie wolno wkładać żadnych przedmiotów do otworów. Nie wolno blokować żadnych otworów. Należy unikać gromadzenia się przy otworach kurzu, nitek, włosów i innych obiektów, które mogłyby zaburzyć przepływy powietrza.
- Nie wolno używać odkurzacza do zbierania toksycznych materiałów (wybielaczy chlorowych, amoniaków, środków do czyszczenia rur itd.).
- Nie wolno zbierać przedmiotów palących się ani dymiących, takich jak papierosy, zapalki lub rozgrzany popiół.
- Nie wolno zbierać materiałów łatwopalnych i wybuchowych, takich jak benzyna, ani używać odkurzacza w miejscach, w których takie materiały mogą być obecne.
- Urządzenia nie można używać w następujących miejscach:
 - Miejsca ze świeczkami lub lampkami postawionymi na podłodze.
 - Miejsca z otwartym ogniem (przy ogniskach lub żarze).
 - Miejsca z alkoholem destylowanym, rozpuszczalnikami, popielniczkami z zapalonymi papierosami itd.
- Nie wolno używać odkurzacza Jet Bot w przestrzeniach zamkniętych wypełnionych substancjami lotnymi uwalnianymi przez farby olejne, rozpuszczalniki, substancje przeciwmołowe, łatwopalny pył lub inne substancje wybuchowe bądź toksyczne.
- Przy bardzo wysokiej lub niskiej temperaturze lub bardzo intensywnym używaniu odkurzacza może dojść do wycieku płynu z akumulatorów. Jeśli płyn ten dotknie skóry, należy ją szybko przemyć wodą. Jeśli płyn dostanie się do oczu, należy przepłukać je natychmiast czystą wodą, płuczając przez co najmniej 10 minut. Następnie należy zgłosić się do lekarza.

Zasilanie

OSTRZEŻENIE

- Należy unikać porażenia prądem i pożaru.
 - Nie wolno uszkodzić przewodu zasilającego.
 - Nie wolno ciągnąć przewodu zasilającego zbyt mocno ani dotykać wtyczki mokrymi rękami.

Zasady bezpieczeństwa

- Nie wolno korzystać ze źródeł zasilania o napięciu innym niż napięcie znamionowe ładowarki ani z rozgałęźniaczy. (Nie wolno zostawiać przewodu zasilającego luzem na podłodze).
- Nie wolno używać uszkodzonego przewodu, uszkodzonej wtyczki lub nieprawidłowo zamocowanego gniazda.
- Należy usunąć kurz i ciała obce ze styków i części wtyczki podłączonej do gniazda.
 - Istnieje ryzyko porażenia prądem lub awarii.
- Należy upewnić się, że odkurzacz Jet Bot nie zasysa ani nie dotyka żadnych płynów (wody, napojów, odchodów itp.).
 - Może to spowodować poważne uszkodzenie odkurzacza Jet Bot, a kółka zabrudzone płynem mogą zabrudzić inne powierzchnie.
- Nie wolno rozlewać żadnych płynów na stację dokowania.
 - Istnieje ryzyko pożaru lub porażenia prądem.
- Nie wolno używać stacji dokowania niezgodnie z przeznaczeniem.
 - Istnieje ryzyko jej zapalenia się lub poważnego uszkodzenia.

Przed użyciem

OSTRZEŻENIE

- Nie należy używać odkurzacza Jet Bot w pobliżu grzejników lub materiałów łatwopalnych.
 - Nie należy używać odkurzacza Jet Bot w pobliżu źródeł ciepła i płomieni, takich jak przenośne grzejniki, płomienie świec, lampy biurkowe, kominki itp. lub w miejscu przechowywania materiałów łatwopalnych, takich jak benzyna, alkohol, rozpuszczalniki itp.
- Aby zapobiec kolizji, należy upewnić się, że w pobliżu strefy czyszczenia odkurzacza Jet Bot nie znajdują się niebezpieczne przedmioty. Elektryczne grzejniki lub wentylatory należy odłączyć.
 - Odkurzacz Jet Bot może ulec uszkodzeniu lub awarii.
- Odkurzacz Jet Bot jest przeznaczony do użytku domowego, dlatego nie należy używać go na strychu, w piwnicy, w schowkach, budynkach przemysłowych, na zewnątrz, w miejscach o dużej wilgotności (takich jak łazienka, pralnia), na stołach ani na półkach.
 - Odkurzacz Jet Bot może ulec uszkodzeniu lub awarii.
- W miejscach, z których urządzenia Jet Bot mogą spaść, np. na schodach lub przy balustradzie, należy zamontować znaczniki granic, aby uniknąć uszkodzenia urządzenia lub spowodowania urazów.
 - Ze względów bezpieczeństwa czujnik wysokości powinien być zawsze czysty.

- Dla bezpieczeństwa użytkownika czujnik wysokości musi być zawsze czysty.
- Ponieważ ta instalacja bezprzewodowa może powodować zakłócenia radiowe, nie nadaje się do zastosowań związanych z bezpieczeństwem ludzi.

PRZESTROGA

- Przed użyciem odkurzacza Jet Bot należy zamocować pojemnik na kurz.
- Po zainstalowaniu stacji dokowania nie wolno pozostawić na podłodze leżącego luzem przewodu, ponieważ odkurzacz Jet Bot może się w niego zaplątać.
- Aby odkurzyć wszystkie miejsca w domu, należy otworzyć wszystkie pomieszczenia i dla bezpieczeństwa ustawić strefy zamknięte za pomocą aplikacji SmartThings lub zamocować znaczniki granic w miejscach, w których odkurzacz Jet Bot może ulec uszkodzeniu, takich jak drzwi wejściowe, weranda, łazienka lub schody.
- Postępując zgodnie z tymi zaleceniami, można zapewnić prawidłowe automatyczne ładowanie.
 - Stacja dokowania powinna być zawsze podłączona do prądu.
 - Stację dokowania należy instalować w miejscu, w którym odkurzacz Jet Bot może ją łatwo znaleźć.
 - Przed stacją dokowania nie wolno umieszczać żadnego przedmiotu.
- Nie wolno używać odkurzacza Jet Bot na czarnej podłodze.
 - Odkurzacz Jet Bot może działać niepoprawnie.

Zasady bezpieczeństwa

- Nie wolno umieszczać żadnych przedmiotów w odległości 1 m z przodu i 0,5 m z obu stron stacji dokowania.
- Należy sprawdzić, czy styki stacji dokowania nie są uszkodzone ani zabrudzone.
- W przypadku bardzo niskich obszarów, w których odkurzacz Jet Bot może utknąć, należy ustawić strefy zamknięte za pomocą aplikacji SmartThings lub zamocować znaczniki granic, aby uniemożliwić odkurzaczowi Jet Bot przedostanie się do środka.
- Nie wolno umieszczać stacji dokowania na ciemnej podłodze.
 - Ciemna podłoga wokół stacji dokowania utrudnia ładowanie.
- Przed sprząaniem należy usunąć wszelkie przeszkody, które mogą blokować ruch odkurzacza Jet Bot (np. huśtawki lub zjeżdżalnie dla dzieci).
- Nie należy używać odkurzacza Jet Bot w miejscach węższych niż jego promień skrętu (0,5 m lub mniej).
- Przed uruchomieniem odkurzacza Jet Bot należy usunąć łatwo tłukące się przedmioty, takie jak ramki, lustra i obiekty z porcelany, aby urządzenie mogło pracować bez przerw.
- Jeśli szczotka lub pokrywa szczotki nie została poprawnie zamontowana, urządzenie może rysować podłogę lub ulec usterce.
- Do przenoszenia produktu należy używać obu rąk.
- Nie należy umieszczać stacji dokowania w miejscu ruchu pieszego, np. w wejściu lub w wąskim przejściu.
 - Osoby przechodzące mogą się o nią potknąć i odnieść obrażenia lub może dojść do uszkodzenia produktu.
- Nie wolno popychać stacji dokowania.

Obsługa

OSTRZEŻENIE

- Jeśli odkurzacz Jet Bot emituje nietypowe dźwięki, zapach lub dym, należy natychmiast wyłączyć urządzenie i skontaktować się z centrum serwisowym.

PRZESTROGA

- Użycie odkurzacza Jet Bot na grubym dywanie może spowodować uszkodzenie zarówno odkurzacza, jak i dywanu.
 - Odkurzacz Jet Bot nie może przejechać po dywanie o grubości większej niż 2 cm.
- Nie wolno używać odkurzacza Jet Bot na stołach ani w miejscach wyżej położonych.
 - Jeśli odkurzacz spadnie, może dojść do jego uszkodzenia.
- Odkurzacz Jet Bot może uderzać w nogi krzesel lub stołu. Aby przyspieszyć sprząanie, należy przesunąć meble.
- Gdy odkurzacz Jet Bot rozpocznie pracę, nie wolno go podnosić ani przenosić w inne miejsce.
- Podczas przenoszenia urządzenia w inne miejsce nie należy chwycić go za kółka.
- Nie wolno umieszczać żadnych przedmiotów na odkurzaczu Jet Bot, gdyż może to spowodować awarię czujnika LiDAR lub odkurzacza.
- Korzystając z odkurzacza Jet Bot, należy usunąć duże arkusze papieru i torby plastikowe, ponieważ mogą one zablokować wlot.
- Nie wolno kłaść się obok działającego odkurzacza Jet Bot.
 - Włosy mogą się dostać do szczotki, co może spowodować obrażenia.
- Nie wolno pozwalać dzieciom na zabawę z odkurzaczem Jet Bot.
- Należy sprawdzić, czy szczotka obrotowa lub kółka nie wciągnęły włosów, palców ani ubrania.
- Nie wolno pozwalać dzieciom siedzieć na odkurzaczu Jet Bot i ani umieszczać na nim żadnych przedmiotów.
- Należy pozostawić ponad 3 cm wolnej przestrzeni od progu wewnętrznego drzwi. W przeciwnym razie odkurzacz automatyczny może po nim przejechać i wyjechać na zewnątrz.

Zasady bezpieczeństwa

Czyszczenie i konserwacja

OSTRZEŻENIE

- W przypadku uszkodzenia przewodu zasilającego należy skontaktować się z centrum serwisowym, aby mógł go wymienić specjalista.
 - Istnieje ryzyko pożaru lub porażenia prądem.
- W celu wymiany akumulatorów należy skontaktować się z centrum serwisowym SAMSUNG Electronics.
 - Używanie akumulatorów przeznaczonych do innych produktów może spowodować awarię.
- Nie wolno wkładać palców w obracający się czujnik LiDAR. W przeciwnym razie może dojść do zranienia palca.

PRZESTROGA

- Aby nie doszło do uszkodzenia odkurzacza Jet Bot, należy postępować zgodnie z poniższymi zasadami.
 - Nie wolno czyścić odkurzacza Jet Bot przez spryskiwanie go wodą ani używać do tego substancji lotnych takich, jak benzen, rozpuszczalnik lub alkohol.
- Nie wolno rozmontowywać ani naprawiać odkurzacza Jet Bot. Może to zrobić tylko upoważniony serwisant.
- Należy zawsze utrzymywać wizjer czujnika przeszkód i czujnika wysokości w czystości.
 - Zabrudzenie ich substancjami obcymi może spowodować awarię.
- Nie należy przechowywać odkurzacza Jet Bot w samochodzie.
- Czujnik LiDAR nie może być wystawiony na bezpośrednie działanie światła, takiego jak światło słoneczne, światło podczerwone itp.
 - Bezpośrednie światło może wpływać na działanie czujnika LiDAR.
- Podczas przenoszenia odkurzacza Jet Bot nie wolno go upuścić.
 - Uderzenie w wyniku upadku może wpłynąć na działanie lub wydajność czujnika LiDAR.
- Nie wolno patrzeć w poziomie na część nadawczą (laser) obracającego się czujnika LiDAR.

- Nie wolno wkładać żadnych narzędzi, np. pałeczek, do obracającego się czujnika LiDAR. W przeciwnym razie czujnik LiDAR może działać nieprawidłowo lub ulec awarii.
- Przed przystąpieniem do czyszczenia należy usunąć wszystkie obiekty, których wysokość nie przekracza 9 cm i które można lekko przesunąć po podłodze, ponieważ odkurzacz Jet Bot może je popychać lub mogą one uwięznąć w szczotce obrotowej odkurzacza bądź zaklinować się w kółkach odkurzacza Jet Bot. (Po kontakcie ze zderzakiem odkurzacza Jet Bot może wykrzyć i ominąć obiekty przytwierdzone na stałe).
- Jeśli na podłodze znajduje się olej, np. spożywczy, odkurzacz Jet Bot może zatrzymać się ze względu na śliską podłogę. Przed sprzątaniem za pomocą odkurzacza Jet Bot należy go usunąć.

Uwagi i przestrogi

Instalacja

UWAGA

- Jeśli strefą czyszczenia są drewniane podłogi, najlepiej zainstalować stację dokowania w takim kierunku, w jakim ułożona jest podłoga.
- Jeśli przełącznik zasilania jest wyłączony, odkurzacz Jet Bot nie będzie się ładować nawet po umieszczeniu go w stacji dokowania.
- Stacja dokowania powinna być cały czas włączona.
 - Jeśli stacja dokowania nie będzie zasilana, odkurzacz Jet Bot nie będzie mógł jej znaleźć i automatyczne ładowanie nie nastąpi.
 - Jeśli odkurzacz Jet Bot pozostanie odłączony od stacji dokowania, jego akumulator będzie wyczerpywał się w trakcie pracy.
- Nie mocuj znaczników granic w kształcie (--- --).
- Odkurzacz Jet Bot może ich nie wykryć i przekroczyć granicę.

Ładowanie

UWAGA

- Jeśli podczas ładowania akumulator przegrzeje się, ładowanie może potrwać dłużej.
- Jeśli ładowanie automatyczne nie działa, wykonaj poniższe czynności:
 - Włącz i wyłącz zasilanie przełącznikiem zasilania (z boku odkurzacza Jet Bot).
 - Stację dokowania odłącz od gniazda elektrycznego, a następnie ponownie ją podłącz.
 - Odłącz stację dokowania, a następnie sprawdź, czy między styki ładowania nie dostał się obcy materiał, po czym wyczyść styki ładowania odkurzacza Jet Bot i stację dokowania suchą szmatką.
 - Sprawdź, czy obok stacji dokowania nie ma przeszkód, takich jak przedmioty odbijające światło, krzesła itp.

- Jeśli odkurzacz Jet Bot pozostanie odłączony od stacji dokowania, jego akumulator będzie wyczerpywał się w trakcie pracy.
 - Spróbuj naładować odkurzacz Jet Bot w stacji dokowania. (Jeśli planujesz wyjechać z domu na dłużej, np. w podróż służbową lub na urlop, wyłącz zasilanie przełącznikiem zasilania i odłącz stację dokowania od gniazda elektrycznego).

Korzystanie

UWAGA

- Podczas pracy odkurzacz Jet Bot może utknąć np. na progu drzwi wejściowych lub werandy.
 - Aby ponownie uruchomić urządzenie, wyłącz zasilanie, przenieś odkurzacz Jet Bot w miejsce, gdzie może się swobodnie poruszać i ponownie włącz zasilanie.
- W ciemnym obszarze odkurzacz Jet Bot może nie rozpoznać przedmiotu.
 - Przed odkurzaniem usuń przeszkody z podłogi.
- Odkurzacz Jet Bot nie może dokładnie wyczyścić obszarów, do których nie ma dostępu, np. rogów, przestrzeni między ścianą a sofą itp.
 - Sprzątnij te miejsca innym urządzeniem.
- Odkurzacz Jet Bot nie może wciągać kępek kurzu, mogą więc one pozostać na podłodze po sprzątnięciu.
 - Sprzątnij te miejsca innym urządzeniem.
- Po wyłączeniu odkurzacza Jet Bot odczekaj chwilę, a następnie włącz go w celu normalnego ponownego uruchomienia.

Uwagi i przestrogi

Czyszczenie i konserwacja

UWAGA

- Jeśli pojemnik na kurz i filtr zostały umyte wodą
 - Pojemnik na kurz: dokładnie wytrzyj wodę.
 - Filtr: przed ponownym użyciem wysusz go dokładnie w zacienionym miejscu.

PRZESTROGA

- Zakładając lub wyjmując filtr, należy uważać na palce. Mogą one utknąć we włocie do pojemnika na kurz.
- Aby uniknąć zapchania odkurzacza Jet Bot przez ciała obce, nie dopuszczaj do wciągnięcia wykałaczek, patyczków kosmetycznych itp.
- Jeśli masz trudności z usunięciem ciał obcych ze szczotki, skontaktuj się z autoryzowanym centrum serwisowym SAMSUNG.
- Podczas sprzątania w szczotce mogą utknąć różne zanieczyszczenia, takie jak cienkie i długie nitki, długie włosy itp. Aby zapewnić najlepsze efekty pracy odkurzacza, sprawdzaj i czyść ją regularnie.
- Wyłącz odkurzacz Jet Bot przed czyszczeniem lub konserwacją.
- Jeśli szczotka lub pokrywa szczotki nie została poprawnie zamontowana po zakończeniu konserwacji, urządzenie może rysować podłogę lub ulec usterce. Dlatego też elementy należy prawidłowo zamontować, odwołując się do informacji o sposobach konserwacji.

Eksplatacja akumulatora

UWAGA

- Przed dokonaniem zakupu należy sprawdzić występowanie logo SAMSUNG (**SAMSUNG**) na akumulatorze i nazwę modelu, a następnie skontaktować się z centrum serwisowym.
- Akumulator jest przeznaczony do użytku wyłącznie w odkurzaczach SAMSUNG Electronics Jet Bot. Nie można używać go w innych produktach ani do innych celów.
- Nie wolno demontować ani modyfikować akumulatora.
- Nie wolno wrzucać akumulatora do ognia ani go podgrzewać.
- Do styków (+, -) nie wolno podłączać żadnych metalowych przedmiotów.
- Akumulator należy przechowywać w pomieszczeniach (w temperaturze 0°C-40°C).
- Jeśli akumulator działa nieprawidłowo, nie wolno go samodzielnie demontować. Zamiast tego należy skontaktować się z najbliższym centrum serwisowym Samsung.
- Po pewnym czasie użytkowania akumulatora jego czas ładowania i czas pracy mogą ulec skróceniu. W takim przypadku należy skontaktować się z centrum serwisowym i wymienić akumulator na nowy.
- Nie należy rozmontowywać samodzielnie akumulatora i należy upewnić się, że nie wystąpiło zwarcie biegunów +, -.
- W przypadku wycieku z akumulatora należy unikać jego kontaktu ze skórą i oczami.

Aplikacja SmartThings

Aplikacja SmartThings jest zgodna wyłącznie z modelami obsługującymi funkcję Wi-Fi. Jeśli nie masz routera Wi-Fi, nie możesz korzystać z aplikacji SmartThings.

Pobieranie aplikacji SmartThings

- Pobierz i zainstaluj aplikację SmartThings ze sklepu z aplikacjami (Google Play, Apple App Store lub SAMSUNG Galaxy Store). Aby wyszukać aplikację, wpisz nazwę „SmartThings”.

UWAGA

- Aplikacja SmartThings jest niezgodna z niektórymi tabletami i urządzeniami mobilnymi.
 - Zalecany jest system [Android] 7.0 lub nowszy (co najmniej 2 GB pamięci RAM).
 - Jeśli funkcja „Smart View” telefonu Galaxy nie jest obsługiwana, pobranie aplikacji SmartThings nie jest możliwe.
- Niektóre urządzenia iPad i inne urządzenia mobilne mogą nie być obsługiwane.
 - Obsługiwany jest system [iOS 12.0] lub nowszy / iPhone 6s lub nowszy.
- Odwiedź sklep Play Store lub App Store, aby sprawdzić, czy Twoje urządzenie mobilne jest zgodne z aplikacją SmartThings.
- Obsługiwane funkcje mogą ulec zmianie bez wcześniejszego powiadomienia.
- Zasady aktualizacji aplikacji SmartThings w istniejącej wersji systemu operacyjnego oraz funkcje obsługiwane przez aplikację mogą zostać zawieszona ze względów użyteczności lub bezpieczeństwa.

Konfiguracja konta SAMSUNG

- Przed skorzystaniem z aplikacji SmartThings trzeba zalogować się do konta SAMSUNG.
- Aby skonfigurować konto SAMSUNG, możesz postępować zgodnie ze wskazówkami zawartymi w aplikacji SmartThings.
- Jeśli posiadasz smartfon SAMSUNG, możesz dodać swoje konto SAMSUNG w ustawieniach swojego urządzenia. Automatycznie połączy się ono wówczas z kontem SAMSUNG, co umożliwi korzystanie z aplikacji SmartThings.

Rejestracja urządzenia w aplikacji SmartThings

- 1 Połącz swoje urządzenia z routerem bezprzewodowym.**
 - Jeśli smartfon nie jest podłączony, włącz sieć Wi-Fi w aplikacji Ustawienia i wybierz router sieci bezprzewodowej, do której chcesz podłączyć smartfon.
 - Wyłącz opcję korzystania z danych mobilnych w smartfonie, aby używać wyłącznie sieci Wi-Fi i podłączyć do niej urządzenie.
- 2 Uruchoom aplikację SmartThings w smartfonie.**
- 3 Po wyświetleniu okna z informacją o znalezieniu nowego urządzenia dotknij opcji ADD NOW.**
 - Jeśli okno się nie pojawi, w celu połączenia się dodaj urządzenie wybierając kolejno: kategoria „Home appliances” → „Robot cleaner” i Jet Bot.
 - Jeśli zeskanujesz kod QR SmartThings dołączony do odkurzacza Jet Bot, łatwiej połączysz się z urządzeniem.
- 4 [Android] Połączenie urządzenia nastąpi automatycznie.**
 - [iOS] Otwórz ustawienia i na liście Wi-Fi wybierz pozycję [vacuum]_E30AJT**.
- 5 Podaj dane uwierzytelniające, gdy będzie to wymagane.**
- 6 [Android] Połączenie z routerem bezprzewodowym nastąpi automatycznie.**
 - [iOS] Otwórz ustawienia i wybierz router bezprzewodowy z listy Wi-Fi.
- 7 Po zakończeniu rejestracji produktu zostanie dodana karta urządzenia Jet Bot.**

Aplikacja SmartThings

Funkcje aplikacji SmartThings

Klasyfikacja	Funkcje	Wyjaśnienie
Monitorowanie	Raport odkurzania	<ul style="list-style-type: none">Możesz sprawdzić wynik ostatniego odkurzania.Możesz sprawdzić historię ostatnich 50 odkurzań.
Sterowanie	Dokowanie	<ul style="list-style-type: none">Możesz przerwać odkurzanie i skierować odkurzacz Jet Bot z powrotem do stacji dokowania.
	Pauza	<ul style="list-style-type: none">Możesz przerwać i ponownie uruchomić odkurzanie.
	Tryb odkurzania	<ul style="list-style-type: none">Możesz ustawić żądany tryb odkurzania.
	Funkcje odkurzania	<ul style="list-style-type: none">Możesz ustawić różne funkcje odkurzania.<ul style="list-style-type: none">- W przypadku niektórych funkcji musisz najpierw utworzyć mapę.- W przypadku funkcji sprzątnięcia pomieszczenia i odkurzania punktowego możesz wybrać tylko jedną z nich, a ustawienie domyślne to „All” (wszystkie pomieszczenia).Gdy odkurzacz Jet Bot znajduje się w trybie sprzątnięcia pomieszczenia lub odkurzania punktowego, w drodze do miejsca odkurzania lub ładowania może minąć niewybrany obszar.
	Harmonogram	<ul style="list-style-type: none">Możesz rozpocząć sprzątnięcie w zaplanowanym czasie.
Ustawienie	Tryb dźwięku	<ul style="list-style-type: none">Możesz ustawić komunikaty głosowe na [Głos], [Efekt dźwiękowy] lub [Wycisz].
	Język	<ul style="list-style-type: none">Odkurzacz Jet Bot obsługuje 14 języków.
	Głośność	<ul style="list-style-type: none">Możesz sterować głośnością komunikatów głosowych.
	Przestój	<ul style="list-style-type: none">W wyznaczonym czasie odkurzacz Jet Bot przerywa odkurzanie i wraca do stacji dokowania.<ul style="list-style-type: none">- Podczas przestoju możesz rozpocząć odkurzanie.
	Znajdowanie odkurzacza automatycznego	<ul style="list-style-type: none">Odkurzacz Jet Bot wydaje dźwięk, który umożliwia użytkownikowi jego odnalezienie.

Aplikacja SmartThings

Klasyfikacja	Funkcje	Wyjaśnienie
Informacja	Czyszczenie zakończone	<ul style="list-style-type: none">• Po zakończeniu czyszczenia możesz otrzymać powiadomienie.
	Powiadomienie o konieczności kontroli	<ul style="list-style-type: none">• Możesz otrzymać powiadomienie, gdy odkurzacz Jet Bot potrzebuje kontroli.
Zarządzanie mapami	Strefy zamknięte	<ul style="list-style-type: none">• Możesz ustawić strefę, której odkurzacz Jet Bot nie będzie odkurzał.- Możesz utworzyć maksymalnie 15 stref.
	Edytowanie mapy	<ul style="list-style-type: none">• Na utworzonej mapie możesz dzielić lub łączyć pomieszczenia.• Możesz zmienić nazwę pomieszczenia.
	Resetowanie mapy	<ul style="list-style-type: none">• Możesz zresetować zapisaną mapę.

Rozwiązywanie problemów

Objaw	Sprawdź
Odkurzacze Jet Bot nie działają.	<ul style="list-style-type: none">• Sprawdź, czy zasilanie jest włączone.• Sprawdź, czy wskaźnik stanu jest włączony.• Sprawdź, czy nie rozładował się akumulator odkurzacza Jet Bot.<ul style="list-style-type: none">- Gdy wskaźnik stanu odkurzacza Jet Bot zmienia kolor na czerwony i taki pozostaje, przenieś odkurzacze Jet Bot do stacji dokowania, aby go naładować.• Podczas ręcznego ładowania odkurzacza Jet Bot z powodu całkowitego rozładowania akumulatora przyciski na odkurzaczu nie działają. Gdy naładowanie jest częściowe (po około 10–20 minutach), wskaźnik stanu świeci, a przyciski zaczynają ponownie działać.
Odkurzacze Jet Bot zatrzymał się podczas sprzątania.	<ul style="list-style-type: none">• Gdy wskaźnik stanu odkurzacza Jet Bot zmienia kolor na czerwony i taki pozostaje, przenieś odkurzacze Jet Bot do stacji dokowania, aby go naładować.• Jeśli odkurzacze Jet Bot zostały zablokowane przez przeszkodę, np. przewód, inne przeszkody, próg, wypukły punkt itp., podnieś go i odsuń od przeszkody.<ul style="list-style-type: none">- Jeśli kawałek materiału lub sznurek wkręci się w kółko, wyłącz zasilanie i usuń te przedmioty przed ponownym uruchomieniem odkurzacza.• Sprawdź, czy ustawiono strefy zamknięte.
Siła ssania jest mała.	<ul style="list-style-type: none">• Gdy w pojemniku na kurz jest zbyt dużo kurzu, siła ssania może się zmniejszyć. Wyłącz zasilanie i opróżnij pojemnik na kurz.• Jeżeli szczotka w dolnej części odkurzacza Jet Bot jest zablokowana przez ciało obce, wyłącz zasilanie przełącznikiem zasilania i usuń przyczynę blokady szczotki.• Gdy poziom hałasu nagle wzrośnie, wyłącz zasilanie przełącznikiem zasilania i opróżnij pojemnik na kurz.
Odkurzacze Jet Bot nie może znaleźć stacji dokowania.	<ul style="list-style-type: none">• Sprawdź, czy nie wystąpiła awaria zasilania lub czy wtyczka zasilająca nie jest odłączona.• Usuń wszelkie przeszkody wokół stacji dokowania, które mogą przeszkadzać odkurzaczowi Jet Bot w powrocie do niej.• Jeśli na stykach ładowania znajdują się ciała obce, może mieć to wpływ na ładowanie. Usuń ciała obce ze styków.
Odkurzacze Jet Bot nie wykrywa znacznika granic i przecina granicę.	<ul style="list-style-type: none">• Upewnij się, że znaczniki granic są rozmieszczone w kształcie (□) w odległości 15 cm od miejsc, do których odkurzacze Jet Bot ma nie mieć dostępu.

Dane techniczne produktu

[jednostka: mm]

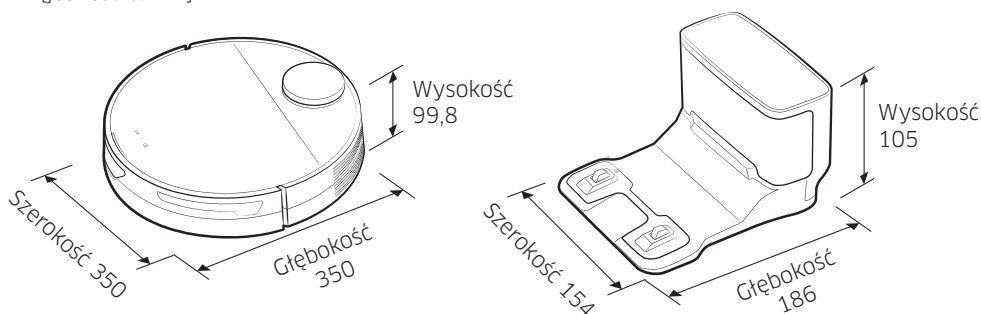

Polski

Klasyfikacja	Elementy	Seria VR30T80****	
Specyfikacja mechaniczna	Waga	3,4 kg	
	Sposób odkurzania	Rozpoznawanie położenia za pomocą czujnika LiDAR	
	Sposób działania przycisków odkurzacza Jet Bot	Dotykowe	
Specyfikacja elektryczna	Pobór mocy odkurzacza Jet Bot	60 W (odkurzanie punktowe)	
	Dane techniczne akumulatora	Litowo-jonowy 21,9 V / 52,56 Wh	
Część czyszcząca	Typ ładowania	Automatyczne / ręczne	
	Funkcje odkurzania	Odkurzanie automatyczne, sprzątanie pomieszczeń, odkurzanie punktowe	
	Funkcje dodatkowe	Tryb oszczędzania energii, tryb przestoju, zaplanowane odkurzanie, strefy zamknięte	
	Czas ładowania	Ok. 240 minut	
	Czas odkurzania (na drewnianej podłodze)	Maks. (tryb maksymalny)	Ok. 60 minut
		Siła ssania Inteligentna	Okolo 60-90 minut
Siła ssania Normalna		Ok. 90 minut	
Wi-Fi	Zakres częstotliwości	2412-2472 MHz	
	Moc nadajnika (maks.)	20 dBm	

- Firma Samsung Electronics niniejszym oświadcza, że sprzęt radiowy jest zgodny z wymogami Dyrektywy 2014/53/UE. Pełny tekst europejskiej deklaracji zgodności jest dostępny na stronie internetowej; Treść oficjalnej deklaracji zgodności jest dostępna pod adresem <http://www.samsung.com> w menu Wsparcie > Szukaj, gdzie należy podać nazwę modelu.
- Czas ładowania i odkurzania mogą różnić się w zależności od warunków użytkowania produktu.
- Tryb przestoju, zaplanowane odkurzanie lub strefy zamknięte można ustawić w aplikacji SmartThings.

Informacje o oprogramowaniu typu open source

Oprogramowanie dołączone do tego produktu zawiera oprogramowanie typu Open Source.

Aby uzyskać kod źródłowy objęty licencjami podlegającymi obowiązkowi publikowania kodu źródłowego (np. GPL, LGPL... itd.), odwiedź stronę <http://opensource.samsung.com/> i wyszukaj go według nazwy modelu.

Można również otrzymać pełną kopię odpowiedniego kodu źródłowego na nośniku fizycznym, np. płycie CD-ROM. W takim przypadku zostanie naliczona minimalna opłata.

Do informacji o licencji typu open source związanych z tym produktem prowadzi następujący adres URL: http://opensource.samsung.com/opensource/VR9500_0/seq/0. Oferta dotyczy wszystkich odbiorców tej informacji.



Ostrzeżenia dotyczące akumulatora



OSTRZEŻENIE

Nie wolno samodzielnie wyjmować akumulatora umieszczonego w tym urządzeniu. Aby wymienić akumulator, należy się skontaktować z autoryzowanym serwisem lub wykwalifikowanym pracownikiem technicznym. **Poniższe instrukcje zostały przygotowane wyłącznie dla wykwalifikowanych pracowników technicznych i autoryzowanych serwisantów.**

DLA WŁASNEGO BEZPIECZEŃSTWA NIE WOLNO SAMODZIELNIE WYJMOWAĆ AKUMULATORA ANI WRZUCAĆ GO DO OGNIA. NIE WOLNO DEMONTOWAĆ, ZGNIATAĆ ANI PRZEBIJAĆ AKUMULATORA.

Jak wyjmować akumulator

Przed demontażem należy wyłączyć urządzenie Jet Bot.

1

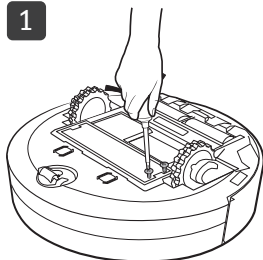

2

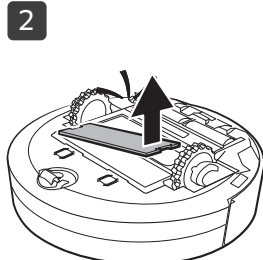

3

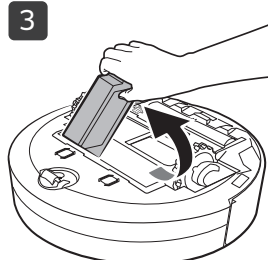

Prawidłowa utylizacja akumulatora

(Usługa dostępna w krajach korzystających z osobnych procedur zwrotu akumulatorów).

Oznaczenia na akumulatorze, w instrukcji lub na opakowaniu akumulatora informują o tym, czy można go utylizować razem z innymi odpadkami w gospodarstwie domowym. Symbole związków chemicznych: Hg, Cd lub Pb oznaczają, że akumulator zawiera rtęć, kadm lub ołów w stężeniu powyżej poziomu określonego w normie WE 2006/66.

Akumulator w tym urządzeniu nie może być wymieniany przez użytkownika. Informacje na temat sposobów wymiany akumulatora uzyskasz w autoryzowanym serwisie. Nie próbuj wyjmować akumulatora i nie wrzucaj go do ognia. Nie wolno demontować, zgniatać ani przebijać akumulatora. Jeżeli zamierzasz zutylizować urządzenie, firma utylizująca odpady podejmie środki, aby zająć się urządzeniem wraz z akumulatorem we właściwy sposób.

Niniejszy produkt jest przeznaczony tylko do użytku domowego, we wnętrzach domowych i do odkurzania jedynie kurzu powstałego w standardowych warunkach domowych.

Odkurzacz nie jest przeznaczony do zastosowań przemysłowych ani komercyjnych i nie wolno nim odkurzać jakichkolwiek zanieczyszczeń powstałych podczas remontów budynków i pomieszczeń, oraz wszelkiego typu prac budowlanych ze szczególnym uwzględnieniem pyłu budowlanego. Odkurzanie tego typu zanieczyszczeń może spowodować trwałe uszkodzenie bądź zniszczenie urządzenia oraz utratę ważnej gwarancji na urządzenie.

Jeżeli masz jakieś uwagi lub pytania w sprawie produktów marki Samsung, skontaktuj się z naszą infolinią.

801-172-678* lub +48 22 607-93-33*

Specjalistyczna infolinia do obsługi zapytań dotyczących telefonów komórkowych:

801-672-678*

* (opłata według taryfy operatora)

www.samsung.com/pl/support



Sesalnik Jet Bot

Uporabniški priročnik

Serijska številka VR30T80****



- Če želite celoten priročnik, skenirajte kodo QR ali ga poiščite na spletnem naslovu <https://www.samsung.com>
- Pred uporabo naprave pozorno preberite navodila.
- Samo za uporabo v zaprtih prostorih.



SAMSUNG



- Za normalno uporabo funkcij sesalnika Jet Bot je zahtevana povezava z aplikacijo SmartThings.

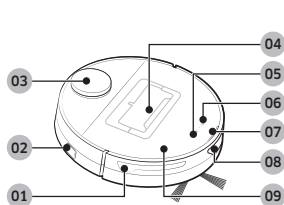

Zgornja stran

- 01 Senzor za ovire
- 02 Stikalo za napajanje
- 03 Senzor LiDAR
- 04 Posoda za prah
- 05 Gumb za zagon/zaustavitev
- 06 Gumb za priklop (polnjenje)
- 07 Indikator stanja
- 08 Okence senzorja za priklop
- 09 Zgornji pokrov

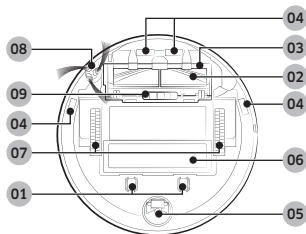

Spodnja stran

- 01 Vtič za polnjenje
- 02 Krtača
- 03 Pokrov krtače
- 04 Senzor za stopnice
- 05 Kolesce
- 06 Pokrov baterij
- 07 Pogonsko kolesce
- 08 Vrtljiva krtača
- 09 Zaklep pokrova krtače

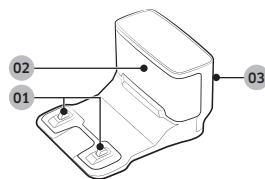

Priključna postaja

- 01 Polnilni priključek
- 02 Oddajnik signala za polnjenje
- 03 Utor za napajalni kabel



Dodatki se lahko razlikujejo glede na model.

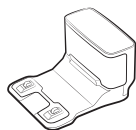

Priključna postaja

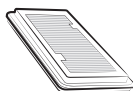

Predmotorni filter: 2 enoti
(v izdelku: 1 enota,
rezerva: 1 enota)



Vrtljiva krtača: 2 enoti
(v izdelku: 1 enota,
rezerva: 1 enota)



Polnilnik baterije/napajalni
kabel



Mejne oznake

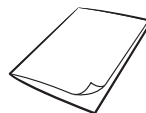

Uporabniški priročnik

Delovanje in vzdrževanje

A. Namestitev

OPOMBA

- Priključno postajo namestite na mesto z ravnimi zidovi in tlemi.
- Če je kabel polnilnika baterije predolg za namestitveno okolje, ga ovijte okoli stebrčka za upravljanje s kablom in ga nato potisnite v pritrdilni utor na hrbtni strani priključne postaje.

B. Uporaba sesalnika Jet Bot

B-1 Polnjenje sesalnika Jet Bot

Polnjenje

- Odprite zgornji pokrov sesalnika Jet Bot in odstranite belo tesnilo.
- Odstranite rumeno tesnilo, ki je pritrjeno na stikalo za napajanje na strani sesalnika Jet Bot, in pritisnite stikalo za napajanje, da vklopite sesalnik Jet Bot.
- Za začetek polnjenja sesalnik Jet Bot ročno namestite na priključno postajo.
 - Polnilni kontakti na sesalniku Jet Bot in priključni postaji morajo biti poravnani.
- Preverite stanje polnjenja.
 - Po začetku polnjenja se indikator stanja sesalnika Jet Bot vklopi (rdeča, oranžna ali rumena, odvisno od napredka polnjenja), postopoma narašča in zasveti zeleno, ko je polnjenje končano.

Priklop (polnjenje)

- Med sesanjem lahko sesalnik Jet Bot vrnete na priključno postajo za polnjenje.
 - Pritisnite gumb [🏠] na sesalniku Jet Bot ali uporabite aplikacijo SmartThings, da izberete funkcijo ponovnega polnjenja.

B-2 Zagon sesanja

- Pritisnite gumb [▶||] na sesalniku Jet Bot, da začnete sesati v načinu samodejnega sesanja.
- Pritisnite gumb [▶||] na sesalniku Jet Bot za zaustavitev delovanja med sesanjem.
 - Kadar pritisnete [🏠], se sesalnik Jet Bot vrne na priključno postajo in se začne polniti.

C. Čiščenje sesalnika Jet Bot

Pred vzdrževanjem izklopite stikalo za napajanje, ki se nahaja na strani sesalnika Jet Bot.

C-1 Praznjenje in čiščenje posode za prah

- S filtra in iz posode za prah odstranite prah, očistite ju z vodo in popolnoma posušite v senci.

C-2 Čiščenje krtače

C-3 Čiščenje okenca senzorja

- Okno senzorja obrišite z mehko krpo.

C-4 Čiščenje pogonskega kolesca

C-5 Čiščenje vrtljive krtače

- Vrtljivo krtačo za 10 sekund pokrijte s krpo, ki ste jo pred tem segreti s paro, nato vrtljivo krtačo obrišite.



- Za podrobne metode uporabe in čiščenja uporabite kodo QR.

Varnostne informacije

- Pred uporabo sesalnika pozorno preberite ta priročnik in ga shranite za poznejšo uporabo.
- Ker so ta navodila namenjena različnim modelom, bodo značilnosti vašega sesalnika morda drugačne od tistih, opisanih v tem priročniku.

Uporabljeni simbol za opozorilo/pozor

OPOZORILO

Označuje nevarnost smrtnih ali hudih telesnih poškodb.

POZOR

Označuje nevarnost telesnih poškodb ali materialne škode.

Drugi uporabljeni simboli

OPOMBA

Označuje, da besedilo v nadaljevanju vsebuje dodatne pomembne informacije.

Če teh zahtev ne upoštevate, lahko pride do poškodbe notranjih delov sesalnika. V tem primeru garancija ni veljavna.

Splošno

- Sesalnika ni dovoljeno uporabljati kot igračo. Če izdelek uporablja otrok ali se uporablja v otrokovi bližini, je potrebna skrbna pozornost odrasle osebe.
- Izdelek uporabljajte samo v skladu z navodili v tem priročniku.
- Sesalnika Jet Bot ali priključne postaje ne uporabljajte, če sta kakor koli poškodovana.
- Če sesalnik ne deluje ustrezno, vam je padel na tla, se je poškodoval, ste ga pustili na prostem ali vam je padel v vodo, ga vrnite centru za pomoč strankam.
- Če imate mokre roke, se ne dotikajte priključne postaje ali sesalnika Jet Bot.
- Sesalnik uporabljajte samo na suhih površinah v zaprtih prostorih.
- Napravo smejo uporabljati otroci, stari 8 let ali več, in osebe s fizičnimi, motoričnimi ali psihičnimi motnjami ali premalo izkušnjami in znanja, če so nadzorovani ali so prejeli navodila o varni uporabi naprave in če poznajo s tem povezana tveganja. Otroci se ne smejo igrati z aparatom. Otroci sesalnika ne smejo čistiti ali vzdrževati brez nadzora odrasle osebe.
- Kable drugih naprav premaknite, tako da niso na območju, kjer bo potekalo sesanje.
- Sesalnika ne uporabljajte v prostoru, kjer spi malček ali otrok.
- Sesalnika ne uporabljajte na območjih s prižganimi svečami oziroma kjer se na tleh nahajajo krhki predmeti.
- Sesalnika ne uporabljajte v prostoru, kjer se na pohištvu, v katerega se lahko sesalnik nenamerno zaleti, nahajajo prižgane sveče.
- Ne dovolite, da bi otroci sedeli na sesalniku.
- Sesalnika ne uporabljajte na mokrih površinah.
- Če je napajalni kabel poškodovan, ga mora zamenjati proizvajalec, njegov servisni zastopnik ali podobno usposobljena oseba, da se izognete nevarnosti.
- Informacije o Samsungovih okoljskih zavezah in specifičnih zakonskih obveznostih glede izdelka, npr. REACH (OEEO, baterije), so na voljo na spletnem mestu: samsung.com/uk/aboutsamsung/samsungelectronics/corporatecitizenship/data_corner.html

Varnostne informacije

Priključna postaja

- Ne spreminjajte polariziranega vtiča tako, da se bo prilegal nepolarizirani vtičnici ali kabelskemu podaljšku.
- Sesalnika ne uporabljajte na prostem ali na mokrih površinah.
- Priključno postajo izklopite iz vtičnice, kadar je ne uporabljate in pred servisiranjem.
- Za polnjenje uporabljajte le priključno postajo, ki jo je dobavil proizvajalec.
- Ne uporabljajte je s poškodovanim kablom, vtičem ali zrahljano napajalno vtičnico.
- Kabla ne vlecite, ne uporabljajte ga za prenašanje ali kot ročaj, ne priprite ga z vrati in ne vlecite ga okoli ostrih robov ali vogalov. Kabel ne sme priti v stik z vročimi površinami.
- Ne uporabljajte kabelskih podaljškov ali vtičnic s premajhno močjo prenosa električnega toka.
- Izdelka ne izključujte tako, da ga vlečete za kabel. Ko želite izklopiti izdelek, primite za vtič in ne za kabel.
- Ne poškodujte ali sežigajte baterij, saj pri višjih temperaturah eksplodirajo.
- Priključne postaje ne poskušajte odpreti. Popravila sme izvajati samo usposobljeni center za pomoč strankam.
- Priključne postaje ne izpostavljajte visokim temperaturam in pazite, da priključna postaja ne pride v stik z nobeno tekočino ali vlago.
- S priključno postajo ne polnite baterij, ki niso polnilne baterije.
- Ne vstavljajte predmetov v odprtine. Izdelka ne uporabljajte, če je katera od odprtin blokirana. V odprtinah se ne smejo kopičiti prah, vlakna, lasje in kar koli drugega, kar bi zmanjšalo pretok zraka.
- Ne vsesavajte strupenih snovi (klorovega belila, amoniaka, čistila za odtoke itd.).
- Ne uporabljajte za sesanje predmetov, ki gorijo ali se kadijo, kot so cigarete, vžigalice in vroč pepel.
- Ne sesajte vnetljivih ali gorljivih tekočin, kot je bencin, in izdelka ne uporabljajte v prostorih, kjer so te tekočine lahko prisotne.
- Poleg tega ne uporabljajte v takih prostorih:
 - Ne uporabljajte v prostorih, kjer so na tleh sveče ali namizne svetilke.
 - Ne uporabljajte v prostorih z nenadzorovanim gorenjem (ogonj ali ogorki).
 - Ne uporabljajte v prostorih, v katerih so bencin, destiliran alkohol, razredčilo, pepelniki s prižganimi cigaretami itd.
- Sesalnika Jet Bot ne uporabljajte v zaprtem prostoru, kjer so prisotni hlapi barv na osnovi olja, hlapi razredčil za barve, snovi za zaščito pred molji, vnetljiv prah ali drugi eksplozivni ali strupeni hlapi.
- Pri ekstremni uporabi ali ekstremnih temperaturah lahko pride do puščanja baterijskih celic. Če tekočina pride v stik s kožo, jo hitro sperite z vodo. Če tekočina pride v stik z očmi, jih takoj začnite spirati s čisto vodo in spirajte najmanj 10 minut. Poiščite zdravniško pomoč.

Sesalnik Jet Bot

- Ne sesajte trdih ali ostrih predmetov, kot so steklo, žebli, vijaki, kovanci ipd.
- Sesalnika ne uporabljajte brez nameščenega filtra. Med servisiranjem izdelka ne vstavljajte prstov ali predmetov v prostor z ventilatorjem, saj se lahko izdelek nehote vklopi.

Varnostne informacije

Napajanje

OPOZORILO

- Preprečite kakršno koli nevarnost električnega udara ali požara.
 - Ne poškodujte napajalnega kabla.
 - Napajalnega kabla ne vlecite premočno in ga ne prijemajte z mokrimi rokami.
 - Uporabljajte samo vire napajanja z nazivno napetostjo polnilnika, prav tako pa tudi ne uporabljajte električnih razdelilnikov, na katere je sočasno priključenih več naprav. (Kabla ne pustite brezbržno ležati na tleh.)
 - Ne uporabljajte poškodovanega napajalnega vtiča, napajalnega kabla ali zrahljane napajalne vtičnice.
- Z vtiča in priključka na napajalnem vtiču očistite prah in druge tujke.
 - Obstaja nevarnost električnega udara ali okvare.
- Sesalnik Jet Bot je namenjen rabi v gospodinjstvu, zato ga ne uporabljajte v podstrešnih prostorih, kletah, skladiščih, industrijskih stavbah, na prostem, v vlažnih prostorih (kopalnice, pralnice) ali na mizah in policah.
 - Sesalnik Jet Bot se lahko poškoduje ali okvari.
- Na mesta, kjer bi sesalnik Jet Bot lahko padel, na primer na vrh stopnišča ali stopniščne ograje, namestite mejne oznake, da preprečite poškodbe izdelka in telesne poškodbe.
 - Zaradi varnosti mora biti senzor za stopnice ves čas čist.
- Zagotovite, da sesalnik Jet Bot ne posea oziroma pride v stik s kakršno koli tekočino (vodo, pijačo, umazanijo itd.).
 - Če kolesa sesalnika Jet Bot zapeljejo v tekočino, se sesalnik lahko hudo poškoduje in umaže tudi druga območja.
- Priključne postaje ne polivajte z nobeno tekočino.
 - Obstaja nevarnost požara ali električnega udara.

Pred uporabo

OPOZORILO

- Sesalnika Jet Bot ne uporabljajte v bližini grelnikov ali vnetljivih snovi.
 - Sesalnika Jet Bot ne uporabljajte v bližini ognja ali plamena, npr. v bližini prenosnih grelnikov, sveč, namiznih svetilk, ognjišč itd., in na mestih, kjer so prisotne vnetljive snovi, kot so bencin, alkohol in razredčilo.
- Prepričajte se, da okoli območja sesanja s sesalnikom Jet Bot ni nevarnih predmetov, v katere bi ta lahko trčil. Poleg tega izključite električne grelnike in ventilatorje.
 - Sesalnik Jet Bot se lahko poškoduje ali okvari.

POZOR

- Pred uporabo sesalnika Jet Bot vstavite vrečko za prah.
- Pri nameščanju priključne postaje ne pustite kabla izpostavljenega na tleh, saj se lahko sesalnik Jet Bot zaplete vanj.

Varnostne informacije

- Če želite očistiti vsa tla v hiši, odprite vse prostore in s pomočjo aplikacije SmartThings nastavite območja, kamor vstop ni dovoljen, ali na mesta, kjer bi se sesalnik Jet Bot lahko poškodoval, na primer na vhodna vrata, verando, kopalnico in stopnice, namestite mejne oznake.
- Za ustrezno samodejno polnjenje upoštevajte naslednja priporočila.
 - Vedno vklopite napajanje priključne postaje.
 - Priključno postajo namestite na mesto, kjer jo bo sesalnik Jet Bot zlahka našel.
 - Pred priključno postajo ne odlagajte nobenih predmetov.
- Sesalnika Jet Bot ne uporabljajte na črnih tleh.
 - Jet Bot morda ne bo mogel normalno delovati.
- Na razdalji 0,5 m na vsaki strani priključne postaje oziroma 1 m pred priključno postajo ne postavljajte nobenih predmetov.
- Napajalni priključek priključne postaje ne sme biti poškodovan ali prekrit s tučki.
- Za zelo nizka območja, kjer se lahko sesalnik Jet Bot zatakne, s pomočjo aplikacije SmartThings nastavite prepoved vstopa oziroma tja namestite mejne oznake, da sesalniku Jet Bot preprečite vstop.
- Priključne postaje na postavljajte na temna tla.
 - Če je priključna postaja postavljena na temnih tleh, je polnjenje oteženo.
- Pred sesanjem umaknite vse predmete, ki bi lahko ovirali premikanje sesalnika Jet Bot (na primer otroška sobna gugalnica ali tobogan).
- Sesalnika Jet Bot ne uporabljajte v prostorih, ki so ožji od njegovega obračalnega polmera (0,5 m ali manj).
- Pred uporabo sesalnika Jet Bot odstranite lomljive predmete, kot so steklo, okvirji, ogledala in predmeti iz porcelana, da bo sesalnik Jet Bot lahko deloval brez prekinitev.
- Če krtače ali pokrova krtače ne namestite pravilno, se lahko opraskajo tla ali pride do okvare izdelka.
- Izdelek prenašajte z obema rokama.
- Priključne postaje ne namestite na mesto, kjer ljudje pogosto hodijo mimo, tj. ob vhod ali v ozek prehod.
 - Ljudje se lahko spotaknejo in se poškodujejo oziroma lahko pride do poškodb izdelka.
- Priključne postaje ne potiskajte.

Med uporabo

OPOZORILO

- Če iz sesalnika Jet Bot prihaja nenavaden hrup, vonj ali dim, takoj izklopite stikalo za napajanje na dnu sesalnika Jet Bot in se obrnite na center za pomoč strankam.

POZOR

- Če sesalnik Jet Bot uporabljate na debeli preprogi, lahko s tem poškodujete sesalnik Jet Bot in preprogo.
 - Sesalnik Jet Bot se ne more premikati po preprogi, ki ima vlakna daljša od 2 cm.
- Sesalnika Jet Bot ne uporabljajte za sesanje miz ali drugih visokih površin.
 - V primeru padca se sesalnik lahko poškoduje.
- Sesalnik Jet Bot se lahko zaleti v stol ali nogo mize, zato te predmete odstranite, da omogočite hitrejše in učinkovitejše sesanje.
- Med sesanjem sesalnika Jet Bot ne dvigujte ali prenašajte na druga mesta.
- Sesalnika Jet Bot ne držite za pogonska kolesca, kadar ga prenašate na drugo območje.
- Na sesalnik Jet Bot ne postavljajte nobenih predmetov, saj lahko to povzroči okvaro senzorja LiDAR na sesalniku.
- Med uporabo sesalnika Jet Bot takoj odstranite velike kose papirja ali plastične vrečke, ker lahko zamašijo sesalno cev.

Varnostne informacije

- Ne uležite se na tla, če v bližini deluje sesalnik Jet Bot.
 - Če se vaši lasje ujamejo v krtačo, lahko pride do telesnih poškodb.
- Ne dovolite, da bi se otroci igrali s sesalnikom Jet Bot.
- Zagotovite, da se lasje, prsti oziroma oblačila ne ujamejo v vrtljivo krtačo ali pogonska kolesca.
- Ne dovolite, da bi otroci sedeli na sesalniku Jet Bot, prav tako pa nanj ne postavljajte nobenih predmetov.
- Pustite več kot 3 cm prostora do notranjega praga ob vhodu. V nasprotnem primeru lahko robotski sesalnik zapelje na prag in ven.
- Okni senzorja za ovire in senzorja za stopnice naj bosta vedno čisti.
 - Senzorja se lahko okvarita, če se na njiju naberejo tujski.
- Sesalnika Jet Bot ne shranjujte v avtomobilu.
- Pazite, da senzor LiDAR ni izpostavljen neposredni svetlobi, kot je sončna svetloba, infrardeča luč itd.
 - Neposredna svetloba lahko vpliva na zmogljivost senzorja LiDAR.
- Pazite, da vam pri prenašanju sesalnik Jet Bot ne pade.
 - Udarec ob padcu lahko vpliva na delovanje ali zmogljivost senzorja LiDAR.
- Ne glejte v oddajni del (laser) vrtljivega senzorja LiDAR v vodoravni smeri.
- Pazite, da v vrtljivi senzor LiDAR ne vstavljate orodja, kot je jedilna paličica. To lahko povzroči nenormalno delovanje senzorja LiDAR oziroma njegovo okvaro.

Čiščenje in vzdrževanje

OPOZORILO

- Če je napajalni kabel poškodovan, se obrnite na center za pomoč strankam, kjer bo kabel zamenjal pooblaščen servisier.
 - Obstaja nevarnost požara ali električnega udara.
- Za zamenjavo baterij se obrnite na servisni center SAMSUNG Electronics.
 - Če uporabite baterije iz drugih izdelkov, lahko pride do okvare.
- Pazite, da se s prstom ne dotaknete vrtljivega senzorja LiDAR. V nasprotnem primeru lahko pride do poškodb prsta.
- Pred sesanjem odstranite predmete, ki so visoki manj kot 9 cm in so lahki, saj jih sesalnik Jet Bot lahko potiska pred seboj oziroma se predmeti lahko ujamejo v vrtljivo krtačo ali pogonska kolesca sesalnika Jet Bot. (Sesalnik Jet Bot lahko zazna fiksne predmete, ko se jih dotakne s svojim odbijačem, ter se jim izogne.)
- Če je na tleh olje (npr. jedilno olje), se lahko sesalnik Jet Bot ustavi, saj so tla spolzka. Pred začetkom sesanja s sesalnikom Jet Bot s tal odstranite olje.

POZOR

- Z upoštevanjem naslednjih napotkov boste preprečili poškodbe sesalnika Jet Bot.
 - Sesalnika Jet Bot ne čistite z neposrednim pršenjem vode. Prav tako za čiščenje ne uporabljajte nestabilnih snovi, kot so bencin, razredčila ali alkohol.
- Sesalnika Jet Bot ne razstavljajte in ne popravljajte. To lahko stori samo pooblaščen servisier.

Opombe in opozorila

Namestitev

OPOMBA

- Če območje sesanja predstavljajo lesena tla, je najbolje, da priključno postajo namestite na lesena tla, vzdolž spojev.
- Če je stikalo za napajanje sesalnika izklopljeno, polnjenje sesalnika Jet Bot ne poteka, niti če je v priključni postaji.
- Priključna postaja naj bo vedno vklopljena.
 - Če priključna postaja ni napajana, je sesalnik Jet Bot ne more najti in samodejno polnjenje ni mogoče.
 - Če sesalnik Jet Bot ni na priključni postaji, se bo baterija izpraznila.
- Mejnih oznak ne nameščajte v obliko (----).
 - Sesalnik Jet Bot jih morda ne bo zaznal in bo prečkal mejo.

Polnjenje

OPOMBA

- Če se med polnjenjem baterija pregreje, polnjenje traja dlje.
- Če samodejno polnjenje ne deluje, storite naslednje:
 - Stikalo za napajanje (nahaja se na strani sesalnika Jet Bot) izklopite in vklopite.
 - Napajalni vtič priključne postaje izključite in ga ponovno vključite.
 - Izključite priključno postajo in nato preverite, ali se na polnilnih spojih nahajajo tujki, nato polnilne spoje sesalnika Jet Bot in priključno postajo očistite s suho krpo.
 - Preverite, ali so v bližini priključne postaje kakršne koli ovire, kot so odsevni predmeti, stoli itd.

- Če sesalnik Jet Bot ni na priključni postaji, se bo baterija izpraznila.
 - Sesalnik Jet Bot, ki je v postopku polnjenja, mora ostati na priključni postaji. (Izklopite stikalo za napajanje in izključite priključno postajo, če nameravate zapustiti stanovanje za dlje časa, se odpravljate na poslovno pot, počitnice itd.)

Uporaba

OPOMBA

- Med sesanjem lahko sesalnik Jet Bot obtiči na pragu ob vhodnih vratih ali verandi itd.
 - Za vnovičen zagon delovanja morate izklopiti stikalo za napajanje, sesalnik Jet Bot prenesti v območje, kjer se lahko nemoteno premika, in ga znova vklopiti.
- Na temnem območju sesalnik Jet Bot morda ne bo prepoznal predmeta.
 - Pred sesanjem s tal odstranite ovire.
- Sesalnik Jet Bot ne more popolnoma posesati območij, na katera ne more vstopiti, kot so majhni prostori med koti, zofami ali stenami.
 - Nedostopna območja redno čistite z drugim čistilnim pripomočkom.
- Sesalnik Jet Bot ne more vsesavati kepic prahu, zato lahko te po sesanju ostanejo na tleh.
 - Nedostopna območja redno čistite z drugim čistilnim pripomočkom.
- Po izklopu sesalnika Jet Bot počakajte nekaj trenutkov in ga nato vklopite za normalni ponovni zagon.

Opombe in opozorila

Čiščenje in vzdrževanje

OPOMBA

- Če ste posodo za prah in filter očistili z vodo,
 - Posoda za prah: vodo povsem obrišite.
 - Filter: pred uporabo ga postavite v senco, da se popolnoma posuši.

POZOR

- Ko nameščate ali odstranjujete filter, pazite, da se s prsti ne zataknete v sesalnem delu posode za prah.
- Sesalnik Jet Bot se lahko zamaši zaradi tujkov, zato preprečite sesanje zobotrebcev, vatriranih palčk itd.
- Če tujkov ne morete preprosto odstraniti s krtače, se obrnite na pooblaščen servisni center SAMSUNG.
- Ker krtača med sesanjem odstranjuje nesnago s tal, se lahko vanjo zataknejo tujki, kot so tanke in dolge nitke, dolgi lasje ipd. Za najboljše rezultate čiščenja jo redno preverjajte in čistite.
- Pred čiščenjem ali vzdrževanjem sesalnik Jet Bot izklopite.
- Če po vzdrževalnih delih krtače ali pokrova krtače ne namestite pravilno, se lahko opraskajo tla ali pride do okvare izdelka. Zato ju namestite pravilno, v skladu z načinom vzdrževanja.

Delovanje baterije

OPOMBA

- Pred nakupom baterije preverite logotip SAMSUNG (**SAMSUNG**), pritrjen na baterijo, in ime modela, nato stopite v stik s servisnim centrom.
- Baterija je namenjena izključno sesalniku SAMSUNG Electronics Jet Bot. Ne uporabljajte je za druge izdelke ali namene.
- Baterije ne razstavljajte ali spreminjajte.
- Baterije ne vrzite v ogenj ali je segrevajte.
- Polnilnih kontaktov (+, -) ne povezujte s kovinskimi predmeti.
- Baterijo hranite v zaprtem prostoru (0 °C~40 °C).
- Če je baterija okvarjena, je ne poskušajte razstaviti sami. Obrnite se na najbližji servisni center SAMSUNG.
- Ko baterijo uporabljate dlje časa, se čas polnjenja in čas uporabe skrajšata. V tem primeru se obrnite na servisni center in jo zamenjajte z novo baterijo.
- Baterije ne razstavljajte sami in poskrbite, da ne pride do kratkega stika na polih (+, -).
- Kadar se pojavi puščanje baterije, poskrbite, da tekočina ne pride v stik s kožo ali očmi.

Aplikacija SmartThings

Aplikacija SmartThings je združljiva samo z modeli, ki podpirajo omrežje Wi-Fi. Aplikacije SmartThings ne morete uporabljati, če nimate brezžičnega usmerjevalnika.

Prenos aplikacije SmartThings

- Aplikacijo SmartThings prenesite iz trgovine (Google Play, Apple App Store ali SAMSUNG Galaxy Store) in jo namestite. Pri iskanju aplikacije uporabite ključno besedo »SmartThings«.

OPOMBA

- Aplikacija SmartThings ni združljiva z nekaterimi tabličnimi računalniki in mobilnimi napravami.
 - Priporočamo [Android] 7.0 ali novejšo različico (vsaj 2 GB pomnilnika RAM).
 - Če funkcija »Smart View« telefona Galaxy ni podprta, aplikacije SmartThings ne morete prenesti.
- Nekateri naprave iPad in mobilne naprave morda niso podprte.
 - [iOS 12.0] ali novejše različice/iPhone 6 ali novejše različice niso podprte.
- Da ugotovite, ali je vaša mobilna naprava združljiva z aplikacijo SmartThings, obiščite trgovino Play Store ali App Store.
- Podprte funkcije se lahko spremenijo brez predhodnega obvestila.
- Politika o posodobitvi aplikacije na obstoječi različici OS za aplikacijo SmartThings in funkcijah, ki jih aplikacija podpira, je lahko prekinjena zaradi uporabnosti ali varnostnih razlogov.

Nastavitev računa SAMSUNG

- Za uporabo aplikacije SmartThings se morate vpisati v račun SAMSUNG.
- Za nastavitev računa SAMSUNG sledite navodilom v aplikaciji SmartThings.
- Če imate pametni telefon SAMSUNG, lahko račun SAMSUNG dodate v aplikaciji za nastavitev, ki je v telefonu. Potem se bo samodejno vpisal v vaš račun SAMSUNG in uporabljate lahko aplikacijo SmartThings.

Registracija naprave v aplikacijo SmartThings

- 1 Pametni telefon povežite z brezžičnim usmerjevalnikom.**
 - Če pametni telefon nima vzpostavljene povezave, v aplikaciji Nastavitve vklopite omrežje Wi-Fi in izberite brezžični usmerjevalnik, s katerim želite vzpostaviti povezavo.
 - Svoj pametni telefon nastavite tako, da uporablja samo omrežje Wi-Fi, in vzpostavite povezavo z napravo.
- 2 V pametnem telefonu zaženite aplikacijo SmartThings.**
- 3 Če se prikaže pojavno okno z obvestilom, da je bila najdena nova naprava, tapnite ADD NOW.**
 - Če se pojavno okno ne pokaže, napravo dodajte z izbiro kategorije »Gospodinjiski aparati« → »Robotski čistilec« in sesalnik Jet Bot za vzpostavitev povezave.
 - Vzpostavitev povezave s sesalnikom Jet Bot je preprostejša, če skenirate kodo QR SmartThings, pritrjeno na sesalnik Jet Bot.
- 4 [Android] Vzpostavljanje povezave z napravo bo samodejno napredovalo.**
 - [iOS] Odprite aplikacijo za nastavitev in na seznamu Wi-Fi izberite [vacuum]_E30AJT**.
- 5 Ko ste pozvani, vnesite podatke za preverjanje pristnosti.**
- 6 [Android] Vzpostavljanje povezave z brezžičnim usmerjevalnikom bo samodejno napredovalo.**
 - [iOS] Odprite aplikacijo za nastavitev in na seznamu Wi-Fi izberite brezžični usmerjevalnik.
- 7 Ko je registracija izdelka zaključena, je dodana kartica z napravo Jet Bot.**

Aplikacija SmartThings

Funkcije aplikacije SmartThings

Klasifikacija	Funkcije	Razlaga
Spremljanje	Poročilo o sesanju	<ul style="list-style-type: none">• Pregledate lahko rezultate zadnjega sesanja.• Pregledate lahko zgodovino zadnjih 50 sesanj.
Upravljanje	Priključek	<ul style="list-style-type: none">• Sesanje lahko prekinete in poskrbite, da se sesalnik Jet Bot vrne na priključno postajo.
	Premor	<ul style="list-style-type: none">• Sesanje lahko zaustavite ali ponovno zaženete.
	Način sesanja	<ul style="list-style-type: none">• Nastavite lahko način sesanja, ki ga želite.
	Funkcije sesanja	<ul style="list-style-type: none">• Nastavite lahko različne funkcije sesanja.<ul style="list-style-type: none">- Za nekatere funkcije morate najprej ustvariti zemljevid.- V primeru funkcij sesanja prostora in sesanja območja lahko izberete le eno izmed njiju, privzeta nastavitve pa je »vse« (vsi prostori).• Kadar je sesalnik Jet Bot v načinu sesanja prostora ali sesanja območja, lahko sesalnik Jet Bot preide na neizbrano območje, da pride do mesta za sesanje ali da se vrne na polnjenje.
	Urnik	<ul style="list-style-type: none">• Načrtovano sesanje lahko začnete ob razporejenem času.
Nastavitev	Način zvoka	<ul style="list-style-type: none">• Glasovno vodenje lahko nastavite na [Glas], [Zvočni učinek] ali [Utišano].
	Jezik	<ul style="list-style-type: none">• Sesalnik Jet Bot podpira 14 jezikov.
	Glasnost	<ul style="list-style-type: none">• Upravljate lahko glasnost glasovnega vodiča.
	Nedelovanje	<ul style="list-style-type: none">• Ob določenem času sesalnik Jet Bot preneha sesati in se vrne na priključno postajo.<ul style="list-style-type: none">- Med časom nedelovanja lahko začnete s sesanjem.
	Iskanje robotskega sesalnika	<ul style="list-style-type: none">• Sesalnik Jet Bot odda zvok, tako da ga uporabnik lahko najde.

Aplikacija SmartThings

Klasifikacija	Funkcije	Razlaga
Obvestilo	Sesanje je končano.	<ul style="list-style-type: none">• Ko je sesanje končano, lahko prejmete obvestilo o zaključku sesanja.
	Obvestilo o preverjanju	<ul style="list-style-type: none">• Če morate sesalnik Jet Bot preveriti, lahko prejmete obvestilo.
Upravljanje zemljevidov	Območja, kamor vstop ni dovoljen	<ul style="list-style-type: none">• Nastavite lahko območje, v katero ne želite, da sesalnik Jet Bot vstopi.- Ustvarite lahko največ 15 območij.
	Urejanje zemljevidov	<ul style="list-style-type: none">• Prostore na ustvarjenem zemljevidu lahko razdelite ali združite.• Spremenite lahko ime prostora.
	Ponastavitev zemljevida	<ul style="list-style-type: none">• Ponastavite shranjen zemljevid.

Odpravljanje težav

Znak	Preverite
Sesalnik Jet Bot ne deluje.	<ul style="list-style-type: none">• Preverite, ali je stikalo za napajanje vklopljeno.• Preverite, ali je indikator stanja vklopljen.• Preverite, ali je baterija sesalnika Jet Bot izpraznjena.<ul style="list-style-type: none">- Kadar indikator stanja sesalnika Jet Bot zasveti rdeče in še naprej sveti rdeče, sesalnik ročno postavite na priključno postajo za polnjenje.• Pri ročnem polnjenju sesalnika Jet Bot zaradi popolne izpraznjenosti baterije gumbi na sesalniku ne delujejo. Ko je polnjenje delno končano (približno 10–20 minut kasneje), indikator stanja sveti in gumbi ponovno delujejo.
Sesalnik Jet Bot se med sesanjem ustavi.	<ul style="list-style-type: none">• Kadar indikator stanja sesalnika Jet Bot zasveti rdeče in še naprej sveti rdeče, sesalnik ročno postavite na priključno postajo za polnjenje.• Če se sesalnik Jet Bot zagodzi v oviro, kot so kabli, ovire, prag, dvignjeni predel itd., ga dvignite in odmaknite od ovire.<ul style="list-style-type: none">- Če se okrog pogonskega kolesca ovijejo kosi vlaken ali nitke, izklopite stikalo za napajanje in tujke pred ponovno uporabo odstranite.• Preverite, ali so nastavljena območja, kamor vstop ni dovoljen.
Moč sesanja je šibka.	<ul style="list-style-type: none">• Moč sesanja se lahko zniža, če je v posodi za prah preveč prahu. Izklopite stikalo za napajanje in izpraznite posodo za prah.• Če je krtača na dnu sesalnika Jet Bot zamašena zaradi tujkov, izklopite stikalo za napajanje in odstranite tujke iz krtače.• Če sesalnik nenadoma postane bolj hrupen, izklopite stikalo za napajanje in izpraznite posodo za prah.
Sesalnik Jet Bot ne najde priključne postaje.	<ul style="list-style-type: none">• Preverite, ali je zmanjkalo elektrike oz. se je napajalni kabel iztaknil.• Iz okolice priključne postaje odstranite vse ovire, ki bi preprečevale povratek sesalnika Jet Bot na priključno postajo.• Polnjenje lahko poslabšajo tujki na priključkih za polnjenje. S priključkov za polnjenje odstranite tujke.
Sesalnik Jet Bot ne zazna mejne oznake in prečka mejo.	<ul style="list-style-type: none">• Prepričajte se, da so mejne oznake nameščene v obliki (□) 15 cm pred mesti, ki jih sesalnik Jet Bot ne bi smel prečkati.

Specifikacije izdelka

[Enota: mm]

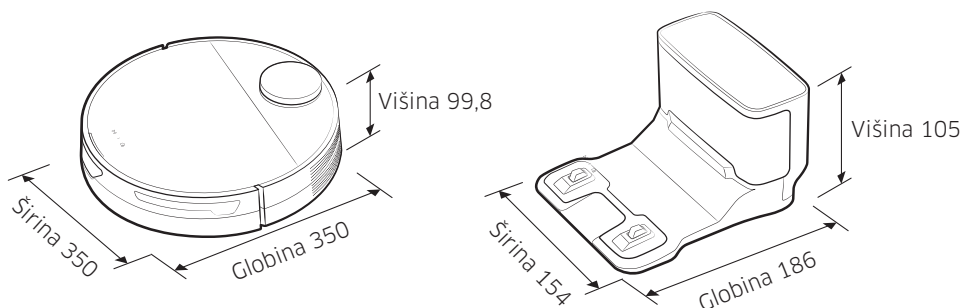

Klasifikacija	Elementi	Serija VR30T80****
Mehanske specifikacije	Teža	3,4 kg
	Način sesanja	Prepoznavanje lokacije senzorja LiDAR
	Način gumba sesalnika Jet Bot	Vrsta na dotik
Električne specifikacije	Poraba energije sesalnika Jet Bot	60 W (sesanje območja)
	Specifikacije baterije	Litij-ionska 21,9 V/52,56 Wh
Sesalni del	Način polnjenja	Samodejno polnjenje/ročno polnjenje
	Funkcije sesanja	Samodejno sesanje, sesanje prostora, sesanje območja
	Dodatne funkcije	Način varčevanja z energijo, način nedelovanja, sesanje po urniku, nastavitve območij, kamor vstop ni dovoljen
	Čas polnjenja	Pribl. 240 minut
	Čas sesanja (Na podlagi lesenih tal)	Največ
Pametno		Približno 60-90 minut
Normalno		Pribl. 90 minut
Wi-Fi	Frekvenčno območje	2412-2472 MHz
	Moč oddajnika (najv.)	20 dBm

- S tem družba Samsung Electronics izjavlja, da je radijska oprema skladna z Direktivo 2014/53/EU. Celotno besedilo izjave ES o skladnosti je na voljo na spodnjem internetnem naslovu: Uradno izjavo o skladnosti lahko najdete na naslovu <http://www.samsung.com>. Pojdite na podporo > Iskanje podpore za izdelek, nato vnesite ime izdelka.
- Čas polnjenja in čas sesanja se lahko razlikujeta glede na razmere uporabe.
- V aplikaciji SmartThings lahko nastavite nedelovanje, sesanje po urniku in območja, kamor vstop ni dovoljen.

Obvestilo glede odprtokodne programske opreme

Programska oprema v izdelku vsebuje odprtokodno programsko opremo.

Če želite pridobiti izvorno kodo, ki jo krijejo licence z obveznostjo objave izvorne kode (npr. GPL, LGPL itd.), obiščite spletno mesto <http://opensource.samsung.com/> in iščite po imenu modela.

Celotno ustrezno izvorno kodo lahko prejmete tudi na fizičnem nosilcu, kot je CD, za kar je potrebno minimalno plačilo.

Na spletnem naslovu http://opensource.samsung.com/opensource/VR9500_0/seq/0 lahko najdete pot do podatkov o odprtokodni licenci, povezanih s tem izdelkom. Ponudba velja za vsakogar, ki prejme te podatke.



Opozorila glede baterije



OPOZORILO

Baterije, vgrajene v izdelek, ne poskušajte odstraniti sami. Za zamenjavo baterije se obrnite na servis ali drugo ustrezno usposobljeno osebo. **Spodnja navodila so namenjena izključno servisnemu in drugemu usposobljenemu profesionalnemu osebju.**

ZARADI LASTNE VARNOSTI NE POSKUŠAJTE SAMI ODSTRANITI BATERIJE IN JE NE IZPOSTAVLJAJTE OGNJU. BATERIJE NE RAZSTAVLJAJTE, MEHANSKO POŠKODUJTE ALI PRELUKNJAJTE.

Kako odstraniti baterijo

Sesalnik Jet Bot pred začetkom razstavljanja izključite.

1

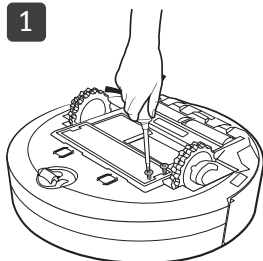

2

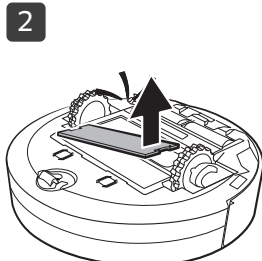

3



Pravilno odlaganje baterij tega izdelka

(Velja za države z ločenim zbiranjem odpadnih baterij.)

Zgornja oznaka na bateriji, v navodilih za uporabo ali na embalaži pomeni, da baterije tega izdelka ni dovoljeno odlagati skupaj z drugimi gospodinjstskimi odpadki. Če se pojavljajo simboli elementov Hg, Cd ali Pb, to pomeni, da baterija vsebuje živo srebro, kadmij ali svinec nad referenčnimi vrednostmi direktive ES 2006/66.

Baterije v tem izdelku ne more zamenjati sam uporabnik. Za dodatne informacije o njeni zamenjavi se obrnite na svojega ponudnika storitev. Baterije ne poskušajte odstraniti in je ne izpostavljajte ognju. Baterije ne razstavljajte, mehansko poškodujte ali preluknjajte. Če želite izdelek zavržeti, ga nesite na odlagališče odpadkov, kjer bodo poskrbeli za ustrezno reciklažo ter obdelavo izdelka in njegove baterije.

Beleška

Beleška

If you have any questions or comments relating to Samsung products, please contact the SAMSUNG customer care center.

Country	Customer Care Center	Web Site
CROATIA	072 726 786	www.samsung.com/hr/support
SERBIA	011 321 6899	www.samsung.com/rs/support
MONTENEGRO	020 405 888	www.samsung.com/support
BOSNIA	055 233 999	www.samsung.com/ba/support
NORTH MACEDONIA	023 207 777	www.samsung.com/mk/support
BULGARIA	*3000 Цена в мрежата 0800 111 31, Безплатна телефонна линия	www.samsung.com/bg/support
ROMANIA	*8000 (apel in retea) 08008-726-78-64 (08008-SAMSUNG) Apel GRATUIT Atenție: Dacă efectuați apelul din rețeaua Digi (RCS/RDS), vă rugăm să ne contactați formând numărul Telveverde fără ultimele două cifre, astfel: 0800872678.	www.samsung.com/ro/support
SLOVENIA	080 697 267 (brezplačna številka)	www.samsung.com/si/support

