

Ariete

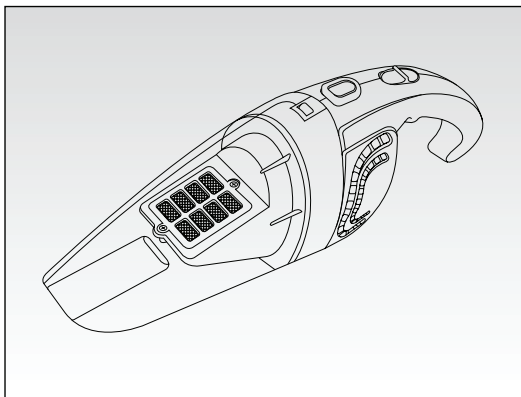

Ručný vysávač
Ruční vysávač

MODEL: 2474

CE EAC

Návod na obsluhu
Návod k obsluze

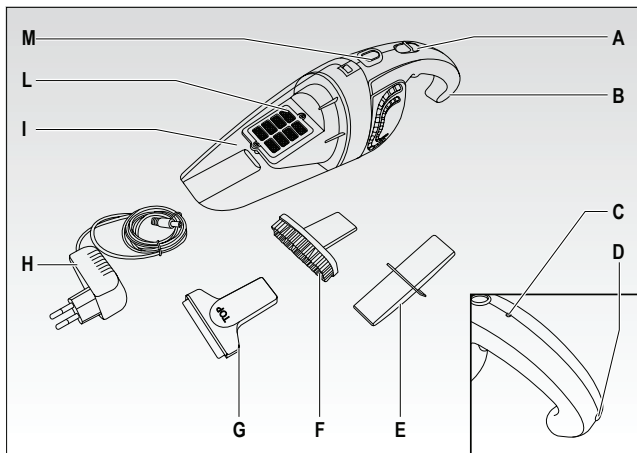

Obr. 1

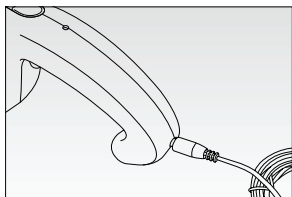

Obr. 2

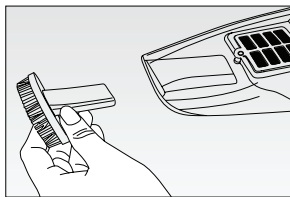

Obr. 3

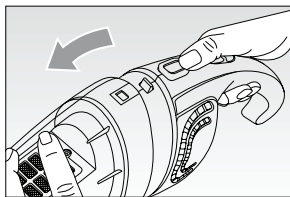

Obr. 4

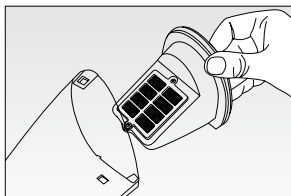

Obr. 5

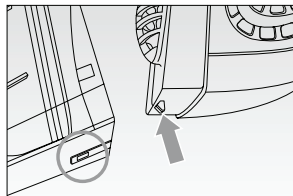

Obr. 6

DÔLEŽITÉ BEZPEČNOSTNÉ POKYNY

PRED POUŽITÍM SI PREČÍTAJTE TIETO POKYNY

Zvýšte pozornosť pri použití elektrických spotrebičov a dodržiavajte nasledujúce pravidlá:

- 1 Spotrebič nedávajte na ani do blízkosti zdroja tepla.
- 2 Spotrebič nikdy nepoužívajte v blízkosti osôb ani ho nedvíhajte do úrovni očí, uší atď..., pretože to môže viesť k zraneniu.
- 3 Spotrebič nevystavujte poveternostným vplyvom (dážď, slnko atď.).
- 4 Zabráňte kontaktu napájacieho kábla s horúcimi plochami.
- 5 Tento spotrebič nie je určený pre použitie osobami (vrátane detí) s obmedzenými fyzickými, zmyslovými alebo mentálnymi schopnosťami, alebo bez dostatočných skúseností a znalostí, ak nie sú pod dozorom osoby zodpovednej za ich bezpečnosť.
- 6 Nedovoľte deťom hrať sa so spotrebičom.
- 7 Do spotrebiča nekladajte žiadne predmety, ktoré by mohli brániť prúdeniu vzduchu.
- 8 Držte otvory bez prachu, chumáčov, vlasov atď.
- 9 Spotrebič nikdy nepoužívajte bez filtra.
- 10 Spotrebič nepoužívajte na vysávanie horúcich, dymiacich alebo horiacich predmetov, ako sú cigarety, zápalky alebo horúci popol.
- 11 Nikdy nevysávajte horľavé materiály (prchavé tekutiny, benzín, petrolej atď.) ani ho nepoužívajte v miestach v veľkom množstvom vody.
- 12 Spotrebič nikdy nepoužívajte v zatvorenom prostredí alebo na mieste s výparmi olejových farieb, lakov a rozpúšťadiel, horľavých práškov alebo iných toxických alebo výbušných plynov.
- 13 Nikdy nevysávajte toxické materiály (bielidlo, čpavok, čističe potrubia, benzín atď.).

- 14 NIKDY NEPONÁRAJTE TELO SPOTREBIČA, ZÁSTRČKU ANI KÁBEL DO VODY ANI INÝCH TEKUTÍN; UTRITE VLHKOU UTIERKOU.
- 15 PRED NASADENÍM ALEBO ZLOŽENÍM DIELOV, PRED ČISTENÍM A PO POUŽITÍ SPOTREBIČ VYPNITE.
- 16 Pred pripojením nabíjača k elektrickej sieti sa uistite, že napätie na výrobnom štítku zodpovedá napätiu v elektrickom systéme.
- 17 POČAS POUŽITIA ODPOJTE NABÍJEČ OD ELEKTRICKEJ SIETE.
- 18 Tento spotrebič používa NiMH nabíjacie batérie a preto ho na konci životnosti nelikvidujte spoločne s bežným komunálnym odpadom. Odneste ho na špeciálne zberné miesto pre recykláciu alebo predajcovi, ktorý poskytuje tento typ služby. Separovaný zber domácich spotrebičov pomáha zabrániť prípadným negatívnym vplyvom na zdravie a životné prostredie aj pomáha v obnove materiálov, z ktorých je spotrebič vyrobený, pre ochranu hodnotných zdrojov a energie. Výrobok je označený symbolom prečiarknutej nádoby na odpady pre upozornenie, že sa musí likvidovať samostatne. Batérie nikdy nevhadzujte do ohňa.
- 19 Pre najlepšiu účinnosť nikdy nenabíjajte batérie, ak je teplota prostredia pod 5°C (40° F) alebo nad 40° C (105° F).
- 20 Ak z batérie vyteká tekutina, spotrebič nepoužívajte; odneste ho do najbližšieho servisného strediska pre výmenu batérií.
- 21 Pred použitím ovládačov spotrebiča alebo kontaktom so zástrčkou sa uistite, že máte suché ruky.
- 22 Pre odpojenie spotrebiča uchopte zástrčku a odpojte ju od elektrickej zásuvky. Nikdy netahajte za napájací kábel.
- 23 Spotrebič nepoužívajte, ak má poškodený napájací kábel alebo zástrčku, alebo je poškodený samotný spotrebič; v takom prípade ho odneste do najbližšieho autorizovaného servisného strediska.
- 24 Aby ste zabránili nebezpečenstvu, ak je poškodený napájací kábel, musí ho vymeniť výrobca, jeho servisný technik alebo podobne kvalifikovaná osoba.
- 25 Tento spotrebič je určený len pre POUŽITIE V DOMÁCNOSTI a nesmie sa používať na komerčnú účely.
- 26 Tento spotrebič vyhovuje smerniciam 2006/95/EÚ a EMC 2004/108/EÚ.
- 27 Akékoľvek výrobcom neschválené zmeny tohto spotrebiča môžu viesť k strate záruky.
- 28 V prípade likvidácie spotrebiča ho odporúčame znefunkčniť odrezaním napájacieho kábla. Taktiež odporúčame znefunkčniť časti, ktoré môžu byť nebezpečné, hlavne pre deti, ktoré by sa mohli hrať so spotrebičom alebo jeho dielmi.

- 29 Obaly nenechávajú nikdy v dosahu detí, pretože môžu byť nebezpečné.
- 30  Pre správnu likvidáciu spotrebiča podľa Európskej smernice 2012/18/EÚ si prečítajte príslušné informácie dodané so spotrebičom.

NEVYHADZUJTE TENTO NÁVOD

POPIS SPOTREBIČA (Obr. 1)

- A Tlačidlo zapnutia/vypnutia
- B Rukoväť
- C Kontrolka nabíjania
- D Konektor nabíjačky
- E Štrbinový nástavec
- F Vysávač s kefkou
- G Vysávač pre nečistoty a malé množstvo vody
- I Nabíjací adaptér
- I Zásobník prachu
- L Filter
- M Tlačidlá na odomknutie

NABÍJANIE BATÉRIE

DÔLEŽITÉ: pred použitím batériu úplne nabite.

DÔLEŽITÉ: batériu nabíjajte najmenej 24 hodín pre jej aktiváciu pred prvým použitím; potom bude plné nabitie trvať približne 8 hodín.

DÔLEŽITÉ: je úplne normálne, že spotrebič sa počas nabíjania zahrieva.

DÔLEŽITÉ: spotrebič počas nabíjania nepoužívajte.

- Po poskladaní spotrebiča pripojte nabíjač (H) k elektrickej sieti a konektor pripojte k príslušnej zásuvke (D) na tele spotrebiča (obr. 2). Pre indikáciu nabíjania svieti kontrolka (C). Kontrolka neposkytuje informáciu o stave nabíjania.

DÔLEŽITÉ: pred opätovným nabíjaním odporúčame využiť celú kapacitu batérie.

NÁSTAVCE

Vysávač (G)

Služi na vysávanie veľkých nečistôt a malého množstva vody.

Okrúhla kefa (F)

Vhodná pre čistenie pohoviek a látok.

Štrbinový nástavec (E)

Ideálny pre čistenie rohov a ťažko prístupných miest.

POKYNY PRE POUŽITIE

DÔLEŽITÉ: PO POUŽITÍ A PRED NASADENÍM A ZLOŽENÍM NÁSTAVCOV ALEBO PRED ČISTENÍM SPOTREBIČA HO VYPNITE.

- Nasadte požadovaný nástavec na konce zásobníka na prach (I), stlačením tlačidla zapnutia/vypnutia (A) zapnete vysávač, držte ho za rukoväť (B) (obr. 3). Keď dochádza k vybitiu batérie, rozsvieti sa kontrolka (C) a svieti až do úplného vybitia batérie. Batériu nabíjajte podľa skôr uvedeného postupu.

ČISTENIE

DÔLEŽITÉ: NIKDY NEPONÁRAJTE SPOTREBIČ, ZÁSTRČKU ANI KÁBEL DO VODY ANI INÝCH TEKUTÍN; UTRITE VHLKOU UTIERKOU.

DÔLEŽITÉ: PO POUŽITÍ A PRED NASADENÍM A ZLOŽENÍM NÁSTAVCOV ALEBO PRED ČISTENÍM SPOTREBIČA HO VYPNITE.

- Telo spotrebiča čistite len vlhkou utierkou pomocou jemného saponátu. Pri čistení vysávača zabráňte vniknutiu tekutiny do vysávača. Nikdy nepoužívajte agresívne čistiace prostriedky (odstraňovače škvŕn alebo rozpúšťadlá), pretože môžu poškodiť plast.

Vyprázdnenie zásobníka na prach (I)

DÔLEŽITÉ: vyprázdňte zásobník na prach (I) a filter (L) v správnom čase; ak je zásobník na prach plný alebo je upchatý filter, zníži sa sací výkon.

- Stlačte tlačidlo uvoľnenia (M) a vyťahnite celý zásobník (obr. 4).
- Vyberte filter (L) (obr. 5) a pokračujte v čistení.

DÔLEŽITÉ: filter (L) umyte len čistou vodou, bez použitia saponátu alebo čistiacich prostriedkov.

- Prach zo zásobníka (I) dajte do plastového vrečka; ak je to nutné, zásobník vypláchnite.
- Všetky diely vysušte a poskladajte ich.
- Poskladajte telo spotrebiča so zásobníkom prachu, vložením jazýčka na tele do otvoru na zásobníku a zatlačte poistku, kým nezapadne na mieste (obr. 6).

DÔLEŽITÉ: správne poskladajte filter (L) a zásobník prachu (I) pred použitím spotrebiča.

ODSTRÁNENIE PRÍPADNÝCH PROBLÉMOV

Problém	Možná príčina	Riešenie
Motor nefunguje.	Vybitá batéria.	Nabite batériu.
Slabý sací výkon.	Plný zásobník prachu alebo zablokovaný filter.	Vyprázdnite zásobník prachu a vyčistite filter.
Kontrolka nabíjania nefunguje.	Odpojené napájanie.	Pevne pripojte.
	Nabíjač nie je úplne zasunutý.	
	Prach medzi motorom a základňou.	Odstráňte prach.
Čas prevádzky batérie sa značne skracuje.	Ak je batéria úplne nabitá po 8 hodinách.	Ak batérie funguje len 1-2 minúty po plnom 8-hodinovom nabíjaní, stratila kapacitu a je nutné ju vymeniť za novú. Kontaktujte autorizované servisné stredisko.

Informácie o likvidácii opotrebovaného elektrického zariadenia (súkromné domácnosti)



Tento symbol na produktoch a/alebo na priložených dokumentoch znamená, že sa pri likvidácii nesmú elektrické a elektronické zariadenia miešať so všeobecným domácim odpadom. V záujme správneho obhospodarovania, obnovy a recyklácie odveďte, prosím, tieto produkty na určené zberné miesta, kde budú prijaté bez poplatku. V niektorých krajinách je možné tieto produkty vrátiť priamo miestnemu maloobchodu v prípade, ak si objednáte podobný nový výrobok. Správna likvidácia týchto produktov pomôže ušetriť hodnotné zdroje a zabrániť možným negatívnym vplyvom na ľudské zdravie a prostredie, ktoré môžu inak vzniknúť v dôsledku nesprávneho zaobchádzania s odpadom. Bližšie informácie o najbližšom zbernom mieste získate na miestnom úrade. V prípade nesprávnej likvidácie odpadu môžu byť uplatnené pokuty v súlade s platnou legislatívou.

Pre právnické osoby v Európskej únii

Ak potrebujete zlikvidovať opotrebované elektrické a elektronické zariadenia, bližšie informácie získate od svojho miestneho predajcu alebo dodávateľa.

Informácie o likvidácii v krajinách mimo Európskej únie

Tento symbol je platný len v Európskej únii. Ak si želáte zlikvidovať toto zariadenie, obráťte sa na miestny úrad alebo predajcu a poinformujte sa o správnom spôsobe likvidácie tohto typu odpadu.

Výhradný dovozca a distribútor pre Slovensko:

DSI Slovakia s.r.o.
Letná 42
040 01 Košice
Slovenská republika
Tel: +421 556 118 110

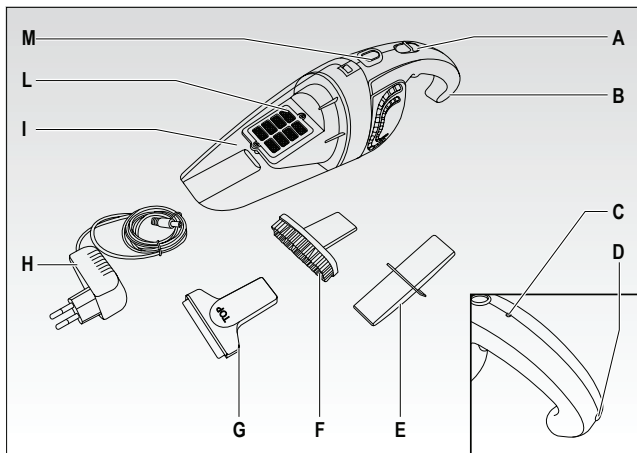

Obr. 1

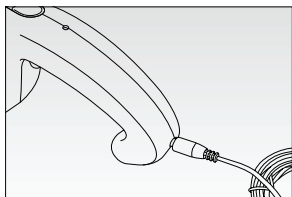

Obr. 2

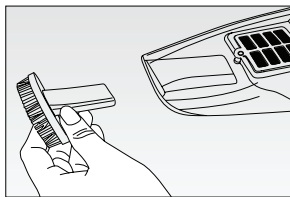

Obr. 3

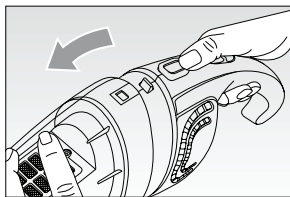

Obr. 4

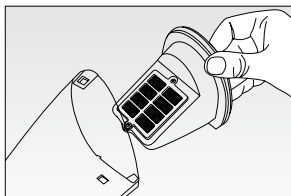

Obr. 5

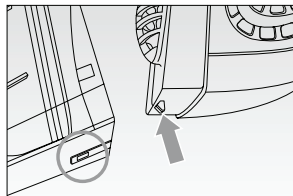

Obr. 6

DŮLEŽITÉ BEZPEČNOSTNÍ POKYNY

PŘED POUŽITÍM SI PŘEČTĚTE TYTO POKYNY

Zvyšte pozornost při použití elektrických spotřebičů a dodržujte následující pravidla:

- 1 Spotřebič nedávejte na ani do blízkosti zdroje tepla.
- 2 Spotřebič nikdy nepoužívejte v blízkosti osob ani jej nezvedejte do úrovně očí, uší apod..., protože to může vést ke zranění.
- 3 Spotřebič nevystavujte povětrnostním vlivům (déšť, slunce apod.).
- 4 Zabraňte kontaktu přívodního kabelu s horkými plochami.
- 5 Tento spotřebič není určený pro použití osobami (včetně dětí) s omezenými fyzickými, smyslovými nebo mentálními schopnostmi, nebo bez dostatečných zkušeností a znalostí, pokud nejsou pod dohledem osoby odpovědné za jejich bezpečnost.
- 6 Nedovolte dětem hrát si se spotřebičem.
- 7 Do spotřebiče nekládejte žádné předměty, které by mohly bránit proudění vzduchu.
- 8 Držte otvory bez prachu, chomáčů, vlasů apod.
- 9 Spotřebič nikdy nepoužívejte bez filtru.
- 10 Spotřebič nepoužívejte k vysávání horkých, kouřících nebo hořících předmětů, jako jsou cigarety, sirky nebo horký popel.
- 11 Nikdy nevysávejte hořlavé materiály (těkavé tekutiny, benzin, petrolej apod.) ani jej nepoužívejte v místech v velkém množství vody.
- 12 Spotřebič nikdy nepoužívejte v uzavřeném prostředí nebo na místě s výpary olejových barev, laků a rozpouštědel, hořlavých prášků nebo jiných toxických nebo výbušných plynů.
- 13 Nikdy nevysávejte toxické materiály (bělidlo, čpavek, čističe potrubí, benzin apod.).

- 14 NIKDY NEPONOŘUJTE TĚLO SPOTŘEBIČE, ZÁSTRČKU ANI KABEL DO VODY ANI JINÝCH TEKUTIN; UTRĚTE VLHKOU UTĚRKOU.
- 15 PŘED NASAZENÍM NEBO SEJMUTÍM DÍLŮ, PŘED ČIŠTĚNÍM A PO POUŽITÍ SPOTŘEBIČ VYPNĚTE.
- 16 Před připojením nabíječe k elektrické síti se ujistěte, zda napětí na výrobním štítku odpovídá napětí v elektrickém systému.
- 17 BĚHEM POUŽITÍ ODPOJTE NABÍJEČ OD ELEKTRICKÉ SÍTĚ.
- 18 Tento spotřebič používá NiMH nabíjecí baterie a proto jej na konci životnosti nelikvidujte společně s běžným komunálním odpadem. Odneste jej na speciální sběrné místo k recyklaci nebo prodeji, který nabízí tento typ služby. Separovaný sběr domácích spotřebičů pomáhá zabránit případným negativním dopadům na zdraví a životní prostředí i pomáhá v obnově materiálů, ze kterých je spotřebič vyroben, pro ochranu hodnotných zdrojů a energie. Výrobek je označený symbolem přeškrtnuté nádoby na odpadky pro upozornění, že se musí likvidovat samostatně. Baterie nikdy nevhazujte do ohně.
- 19 Pro nejlepší účinnost nikdy nenabíjejte baterie, pokud je teplota prostředí pod 5°C (40° F) nebo nad 40° C (105° F).
- 20 Pokud z baterie vytéká tekutina, spotřebič nepoužívejte; odneste jej do nejbližšího servisního střediska pro výměnu baterií.
- 21 Před použitím ovladačů spotřebiče nebo kontaktem se zástrčkou se ujistěte, zda máte suché ruce.
- 22 K odpojení spotřebiče uchopte zástrčku a odpojte ji od elektrické zásuvky. Nikdy netahejte za přívodní kabel.
- 23 Spotřebič nepoužívejte, pokud má poškozený přívodní kabel nebo zástrčku, nebo je poškozený samotný spotřebič; v takovém případě jej odneste do nejbližšího autorizovaného servisního střediska.
- 24 Abyste zabránili nebezpečí, pokud je poškozený přívodní kabel, musí jej vyměnit výrobce, jeho servisní technik nebo podobně kvalifikovaná osoba.
- 25 Tento spotřebič je určený pouze pro POUŽITÍ V DOMÁCNOSTI a nesmí se používat ke komerčním účelům.
- 26 Tento spotřebič vyhovuje směrnici 2006/95/EU a EMC 2004/108/EU.
- 27 Jakékoliv výrobcem neschválené změny tohoto spotřebiče mohou vést ke ztrátě záruky.
- 28 V případě likvidace spotřebiče jej doporučujeme znefunkčnit odříznutím přívodního kabelu. Také doporučujeme znefunkčnit části, které mohou být nebezpečné, zejména pro děti, které by si mohly hrát se spotřebičem nebo jeho díly.

- 29 Obaly nenechávejte nikdy v dosahu dětí, protože mohou být nebezpečné.
- 30  Pro správnou likvidaci spotřebiče dle Evropské směrnice 2012/18/EU si přečtěte příslušné informace dodané se spotřebičem.

NEVYHAZUJTE TENTO NÁVOD

POPIS SPOTŘEBIČE (Obr. 1)

- A Tlačítko zapnutí/vypnutí
- B Madlo
- C Kontrolka nabíjení
- D Konektor nabíječky
- E Štěrbínový nástavec
- F Vysavač s kartáčem
- G Vysavač pro nečistoty a malé množství vody
- I Nabíjecí adaptér
- I Zásobník prachu
- L Filtr
- M Tlačítka k odemčení

NABÍJENÍ BATERIE

DŮLEŽITÉ: před použitím baterii zcela nabijte.

DŮLEŽITÉ: baterii nabíjejte nejméně 24 hodin k její aktivaci před prvním použitím; pak bude plné nabití trvat přibližně 8 hodin.

DŮLEŽITÉ: je zcela normální, že spotřebič se během nabíjení zahřívá.

DŮLEŽITÉ: spotřebič během nabíjení nepoužívejte.

- Po sestavení spotřebiče připojte nabíječ (H) k elektrické síti a konektor připojte k odpovídající zásuvce (D) na těle spotřebiče (obr. 2). Pro indikaci nabíjení svítí kontrolka (C). Kontrolka nenabízí informaci o stavu nabíjení.

DŮLEŽITÉ: před opětovným nabíjením doporučujeme využít celou kapacitu baterie.

NÁSTAVCE

Vysavač (G)

Slouží k vysávání velkých nečistot a malého množství vody.

Kulatý kartáč (F)

Vhodný pro čištění pohovek a látek.

Štěrbínový nástavec (E)

Ideální pro čištění rohů a těžko přístupných míst.

POKYNY K POUŽITÍ

DŮLEŽITÉ: PO POUŽITÍ A PŘED NASAZENÍM A SEJMUTÍM NÁSTAVCŮ NEBO PŘED ČIŠTĚNÍM SPOTŘEBIČE JEJ VYPNĚTE.

- Nasadte požadovaný nástavec na konce zásobníku na prach (I), stisknutím tlačítka zapnutí/vypnutí (A) zapněte vysavač, držte jej za madlo (B) (obr. 3). Když dochází k vybití baterie, rozsvítí se kontrolka (C) a svítí až do úplného vybití baterie. Baterii nabijte dle dříve uvedeného postupu.

ČIŠTĚNÍ

DŮLEŽITÉ: NIKDY NEPONORUJTE SPOTŘEBIČ, ZÁSTRČKU ANI KABEL DO VODY ANI JINÝCH TEKUTIN; UTŘETE VLHKOU UTĚRKOU.

DŮLEŽITÉ: PO POUŽITÍ A PŘED NASAZENÍM A SEJMUTÍM NÁSTAVCŮ NEBO PŘED ČIŠTĚNÍM SPOTŘEBIČE JEJ VYPNĚTE.

- Tělo spotřebiče čistěte pouze vlhkou utěrkou pomocí jemného saponátu. Při čištění vysavače zabraňte vniknutí tekutiny do vysavače. Nikdy nepoužívejte agresivní čisticí prostředky (odstraňovače skvrn nebo rozpouštědla), protože mohou poškodit plast.

Vyprázdnění zásobníku na prach (I)

DŮLEŽITÉ: vyprázdňte zásobník na prach (I) a filtr (L) ve správné době; pokud je zásobník na prach plný nebo je ucpaný filtr, sníží se sací výkon.

- Stiskněte tlačítko uvolnění (M) a vytáhněte celý zásobník (obr. 4).
- Vyndejte filtr (L) (obr. 5) a pokračujte v čištění.

DŮLEŽITÉ: filtr (L) umyjte pouze čistou vodou, bez použití saponátu nebo mycích prostředků.

- Prach ze zásobníku (I) dejte do plastového sáčku; pokud je to nutné, zásobník vypláchněte.
- Všechny díly vysušte a sestavte je.
- Sestavte tělo spotřebiče se zásobníkem prachu, vložením jazýčku na tělo do otvoru na zásobníku a zatlačte pojistku, dokud nezapadne na místě (obr. 6).

DŮLEŽITÉ: správně sestavte filtr (L) a zásobník prachu (I) před použitím spotřebiče.

ODSTRANĚNÍ PŘÍPADNÝCH PROBLÉMŮ

Problém	Možná příčina	Řešení
Motor nefunguje.	Vybitá baterie.	Nabijte baterii.
Slabý sací výkon.	Plný zásobník prachu nebo zablokovaný filtr.	Vyprázdněte zásobník prachu a vyčistěte filtr.
Kontrolka nabíjení nefunguje.	Odpojené napájení.	Pevně připojte.
	Nabíječ není zcela zasunutý.	
	Prach mezi motorem a základnou.	Odstraňte prach.
Doba provozu baterie se značně zkracuje.	Pokud je baterie zcela nabitá po 8 hodinách.	Pokud baterie funguje pouze 1-2 minuty po plném 8-hodinovém nabíjení, ztratila kapacitu a je nutné ji vyměnit za novou. Kontaktujte autorizované servisní středisko.

Informace pro uživatele k likvidaci elektrických a elektronických zařízení (domácnosti)



Tento symbol na produktech anebo v průvodních dokumentech znamená, že použité elektrické a elektronické výrobky nesmí být přidány do běžného komunálního odpadu.

Ke správné likvidaci, obnově a recyklaci doručte tyto výrobky na určená sběrná místa, kde budou přijata zdarma. Alternativně v některých zemích můžete vrátit své výrobky místnímu prodejci při koupi ekvivalentního nového produktu. Správnou likvidací tohoto produktu pomůžete zachovat cenné přírodní zdroje a napomáháte prevenci potenciálních negativních dopadů na životní prostředí a lidské zdraví, což by mohly být důsledky nesprávné likvidace odpadů. Další podrobnosti si vyžádejte od místního úřadu nebo nejbližšího sběrného místa. Při nesprávné likvidaci tohoto druhu odpadu mohou být v souladu s národními předpisy uděleny pokuty.

Pro podnikové uživatele v zemích Evropské unie

Chcete-li likvidovat elektrická a elektronická zařízení, vyžádejte si potřebné informace od svého prodejce nebo dodavatele.

Informace k likvidaci v ostatních zemích mimo Evropskou unii

Tento symbol je platný jen v Evropské unii.

Chcete-li tento výrobek zlikvidovat, vyžádejte si potřebné informace o správném způsobu likvidace od místních úřadů nebo od svého prodejce.

Výhradní dovozce a distributor pro ČR:

DSI Czech, spol. s.r.o.
Křižíkova 237/36A
186 00 Praha 8 – Karlín
Česká republika
Tel: + 420 225 386 130