



UŽIVATELSKÁ PŘÍRUČKA

SM-R323

SAMSUNG

Printed in Korea
GH68-46732F Rev.1.1
Czech. 08/2016



Informace o zařízení Gear VR

Zařízení Samsung Gear VR vás prostřednictvím vašeho mobilního zařízení přeneše do světa obsahu ve 2D a 3D a 360° obsahu.

Můžete si také prohlížet webové stránky a vaše vlastní 360° snímky a videa. Pro ještě působivější zážitek můžete k mobilnímu zařízení připojit další zařízení, jako jsou například herní ovladače nebo sluchátka s funkcí Bluetooth (prodává se samostatně).



Obsah

Informace o zařízení Gear VR

Nejdříve si přečtěte

Úvodní informace

- 7 Obsah balení
- 8 Rozvržení zařízení
- 13 Připojení mobilního zařízení a nošení zařízení Gear VR
- 28 Instalace aplikace Gear VR (Oculus)

Základy

- 31 Používání dotykové podložky
- 33 Pohyb ukazatelem nebo obrazovkou
- 34 Výběr položek
- 34 Používání menu Univerzální
- 37 Stahování aplikací a obsahu
- 38 Zobrazení oznámení přijatých na mobilním zařízení

Prohlížení obsahu

- 40 Prohlížení obsahu na domovské obrazovce Oculus
- 44 Prohlížení obsahu na mobilním zařízení
- 45 Prohlížení obsahu online

Výstrahy týkající se zdraví a bezpečnosti

Bezpečnostní informace

Dodatek

- 66 Řešení problémů

Nejdříve si přečtěte

- Před použitím zařízení Samsung Gear VR (také označovaného Gear VR) si přečtěte tuto příručku, získáte zde informace o bezpečném a správném používání zařízení.
- Než začnete zařízení Gear VR používat, přečtěte si zdravotní a bezpečnostní varování a informace, abyste zabránili zranění nebo poškození vašich zařízení.
- Používejte zařízení Gear VR pouze pro zamýšlený účel. Používání zařízení Gear VR pro jiné účely může způsobit zranění.
- Zařízení Gear VR nemůže pracovat samostatně. Před použitím musíte k zařízení Gear VR připojit mobilní zařízení. Na adrese www.samsung.com naleznete seznam kompatibilních mobilních zařízení.
- Před použitím mobilního zařízení se zařízením Gear VR aktualizujte software mobilního zařízení na nejnovější verzi.
- Některé jazyky nebo obsah nemusejí být dostupné v závislosti na oblasti či síti.
- Chcete-li zobrazit licenci typu open source pro zařízení Gear VR, přejděte na stránku opensource.samsung.com.

Nejdříve si přečtěte

Ikony v pokynech



Výstraha: situace, které by mohly způsobit zranění vás nebo jiných osob



Upozornění: situace, které by mohly způsobit poškození zařízení nebo jiného přístroje



Upozornění: poznámky, rady nebo dodatečné informace

Úvodní informace

Obsah balení

Zkontrolujte, zda jsou v balení následující položky:

- Gear VR, horní řemínek, hlavní popruh, konektor micro USB, držák zařízení micro USB (vyměnitelný) a uživatelská příručka





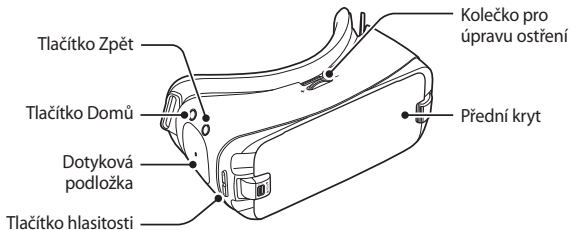

- Položky dodané se zařízením a dostupné příslušenství se mohou lišit podle oblasti a poskytovatele služeb.
- Dodané položky jsou určeny pouze pro toto zařízení a s jinými zařízeními nemusí být kompatibilní.
- Vzhled a specifikace se mohou bez předchozího upozornění změnit.
- Používejte pouze příslušenství schválené společností Samsung. Použití neschváleného příslušenství může způsobit problémy s výkonem a poruchy, na které se nevztahuje záruka.
- Dostupnost veškerého příslušenství se může změnit a je závislá výhradně na společnostech, které je vyrábějí. Další informace o dostupném příslušenství naleznete na webu společnosti Samsung.

Rozvržení zařízení



Dotyková podložka a klávesy	Funkce
 Dotyková podložka	<ul style="list-style-type: none">• Klepnutím vyberete položku. Tažením dopředu nebo dozadu se můžete přesunout na následující nebo předchozí položku. Další informace naleznete v kapitole Používání dotykové podložky. (str. 31)

Dotyková podložka a klávesy	Funkce
 Domů	<ul style="list-style-type: none">• Stisknutím tlačítka se vrátíte na domovskou obrazovku Oculus.
 Zpět	<ul style="list-style-type: none">• Stisknutím se vraťte na předchozí obrazovku.• Stiskněte a podržte pro otevření menu Univerzální. Můžete si zobrazit stav zařízení Gear VR a konfigurovat nastavení.
 Hlasitost	<ul style="list-style-type: none">• Stisknutím upravte hlasitosti zařízení Gear VR.
 Kolečko pro úpravu ostření	<ul style="list-style-type: none">• Otočením provedete zaostření úpravou vzdálenosti mezi mobilním zařízením a objektivou zařízení Gear VR.

Úvodní informace

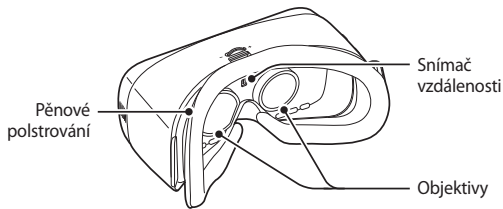
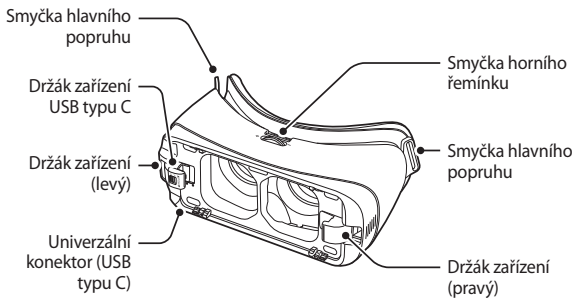



- Zařízení Gear VR nevyžaduje nabíjení, jelikož se nabíjí pomocí baterie mobilního zařízení.
- Mobilní zařízení je možné nabíjet připojením nabíječky k univerzálnímu konektoru zařízení Gear VR. Používejte pouze nabíječky schválené společností Samsung. Neschválené nabíječky mohou způsobit výbuch baterie mobilního zařízení nebo mohou vaše zařízení poškodit.
 - Pokud používáte nabíječku micro USB, připojte konektor micro USB předtím, než nabíječku zapojíte do zařízení Gear VR. Konektor micro USB slouží pouze k nabíjení baterie.

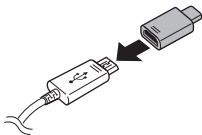



- Pokud budete používat zařízení Gear VR s připojeným univerzálním konektorem zařízení Gear VR, bude zařízení napájeno z nabíječky a nebude se používat baterie mobilního zařízení. Pokud používáte obsah s vysokými nároky na výkon (více než 1 A) a je připojena nabíječka, zařízení Gear VR využije dva zdroje energie. V situacích s vysokými nároky na výkon je zařízení Gear VR napájeno nabíječkou a baterií mobilního zařízení zároveň.
- Pokud se zařízení Gear VR s připojenou nabíječkou nepoužívá, bude se baterie mobilního zařízení nabíjet.
- Pokud je zařízení Gear VR odpojeno od nabíječky při používání zařízení Gear VR, může být obraz na obrazovce dočasně neaktivní. Během této doby se obrazovka překalibruje a zařízení Gear VR nemusí rozpoznat pohyby hlavy.
- Pokud přístroj nepoužíváte, odpojte nabíječku, ušetříte tak energii. Nabíječka nemá vypínač, proto ji musíte odpojit od zásuvky, aby se přerušil přívod energie. Nabíječka by měla během nabíjení zůstat v blízkosti elektrické zásuvky a měla by být snadno dostupná.

Připojení mobilního zařízení a nošení zařízení Gear VR



- Nenasazujte si zařízení Gear VR, když nosíte brýle. Mohli byste se zranit v obličeji. Pokud potřebujete optická skla, doporučujeme vám při používání zařízení Gear VR nosit kontaktní čočky.
- Pokud jste dalekozrací nebo máte výrazně rozdílné vidění u levého a pravého oka, nasadte si před použitím zařízení Gear VR kontaktní čočky.



- Na zařízení Gear VR jsou nainstalovány tovární ochrany objektivů. Před použitím zařízení Gear VR odstraňte ochrany objektivů, abyste viděli jasně.
- Udržujte objektivy v čistotě a chraňte je před poškrábáním. Pokud se objektivy zašpiní nebo zamlží, očistěte je pomocí látky na čištění objektivů.



- Pěnové polstrování se může ušpinit, pokud máte při nošení zařízení Gear VR zpocenou tvář.
- Dotyková podložka funguje pouze tehdy, když máte zařízení Gear VR nasazené.
- Když právě nemáte zařízení Gear VR na sobě, nepokládejte do blízkosti snímače vzdálenosti uvnitř zařízení Gear VR žádné předměty. Mohlo by dojít k tomu, že obrazovka mobilního zařízení zůstane zapnutá a vybijí se baterie.

Upevnění řemínků

- 1 Prostrčte konce řemínků skrz příslušné smyčky řemínků na zařízení Gear VR a upevněte konce pomocí suchého zipu.

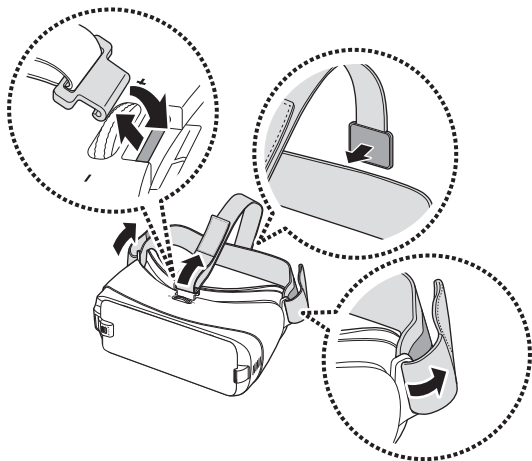

- 2 Zatáhněte za držák zařízení (pravý) směrem doprava (1) a poté vyjměte přední kryt (2).

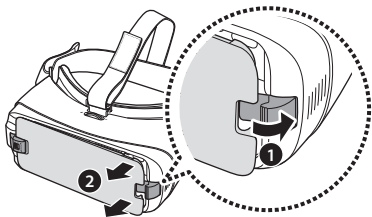

Vyjmutí řemínků

Zatáhněte za smyčku horního řemínku směrem k pěnovému polstrování a vyjměte horní řemínek. Poté ze zařízení Gear VR sundejte hlavní popruh.

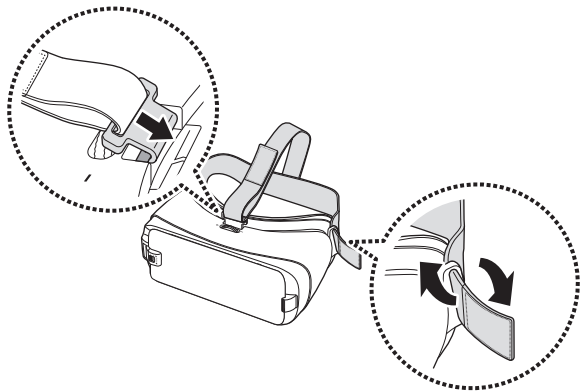

Výměna držáku zařízení

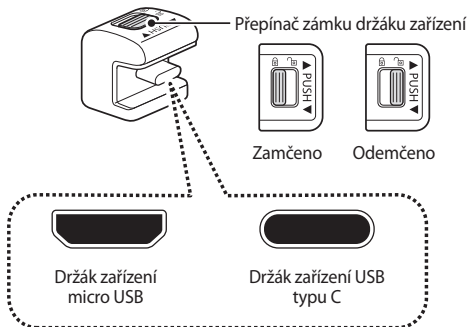

Ve výchozím nastavení je k zařízení Gear VR upevněn držák zařízení USB typu C. Pokud je univerzální konektor vašeho mobilního zařízení USB typu C, můžete mobilní zařízení ihned upevnit k zařízení Gear VR. Pokud je univerzální konektor vašeho zařízení micro USB, vyměňte držák zařízení za držák zařízení micro USB předtím, než mobilní zařízení k zařízení Gear VR připojíte.

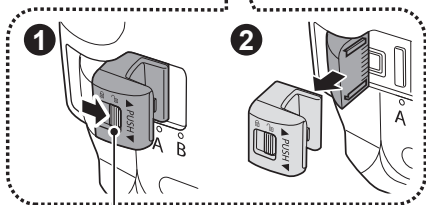
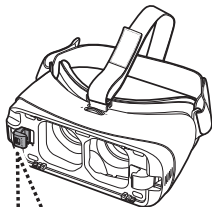

- 1 Posuňte přepínač do polohy  a držák ze zařízení Gear VR vyjměte.



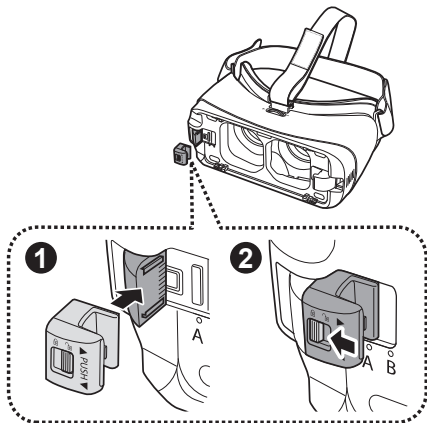

Přepínač zámku

- 2 Vyberte jiný držák zařízení. Když je přepínač zámku v poloze , posuňte držák zařízení do otvoru pro držák. Nakonec držák zajistíte posunutím přepínače zámku do polohy .





- Nepokoušejte se zasunout držák zařízení do otvoru pro držák, pokud je přepínač zámku v poloze . Mohlo by dojít k poškození západky přepínače zámku.
- Nezapomeňte držák zařízení zajistit posunutím přepínače zámku v poloze . V opačném případě by se mobilní zařízení mohlo od zařízení Gear VR nečekaně oddělit a poškodit se.

Připojení mobilního zařízení

- 1 Zatahněte za držák zařízení (pravý) směrem doprava až do krajní polohy (1). Potom mírně zatlačte na držák zařízení (levý) (2) a posuňte ho do polohy A nebo B (3) v závislosti na velikosti obrazovky mobilního zařízení, které chcete použít.

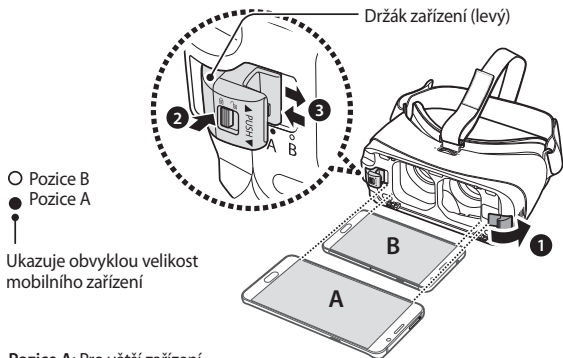

- **Pozice A:** Pro větší zařízení.
- **Pozice B:** Pro menší zařízení.

- 2 Ujistěte se, že je mobilní zařízení zapnuté, a připojte je ke konektoru na držáku zařízení (1).

Vložte mobilní zařízení do středu zařízení Gear VR a jemně mobilní zařízení zatlačte, dokud nezapadne na místo (2). Držák zařízení (pravý) se vrátí do své předchozí polohy a mobilní zařízení zajistí (3).

Při správném připojení k zařízení Gear VR vydá mobilní zařízení zvuk.

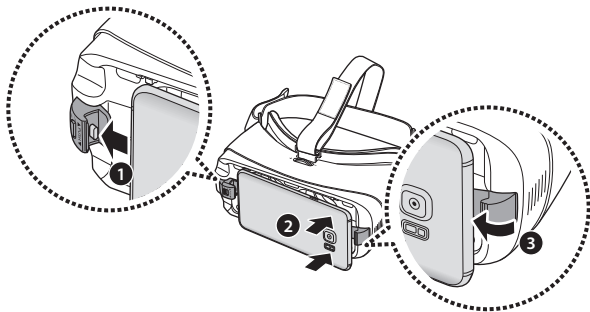



- Nevkládejte konektor do mobilního zařízení násilím. Mohlo by dojít k poškození konektoru.
- Při připojování nebo odpojování mobilního zařízení nepřekrucujte ani neohýbejte konektor zařízení Gear VR. Mohlo by dojít k poškození konektoru.
- Zatlačte mobilní zařízení do zařízení Gear VR, dokud nezapadne na místo. Pokud není mobilní zařízení bezpečně zajištěno, může se náhodně oddělit od zařízení Gear VR a poškodit se.
- Pokud mobilní zařízení vložíte nakloněné na stranu, může to způsobit nepříjemné pocity.

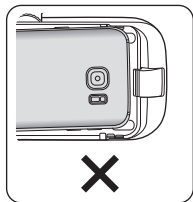
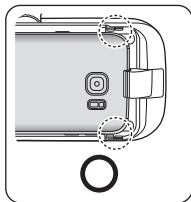



Pokud při vložení konektoru do mobilního zařízení neslyšíte zvuk, zařízení Gear VR ho nemuselo rozpoznat. Znovu připojte zařízení, dokud neuslyšíte zvuk.

Nošení zařízení Gear VR

Nasadte si zařízení Gear VR na hlavu a upravte délku horního řemínku a hlavního popruhu.





Při nošení zařízení Gear VR nechodte ani neřidte. Při používání zařízení Gear VR dávejte vždy pozor na své okolí, abyste nezranili sebe nebo jiné osoby.



- Zařízení Gear VR noste správným způsobem. Pokud budete zařízení Gear VR nosit nakloněné na jednu stranu, může to způsobit nepříjemné pocity.
- Pokud se obrazovka posouvá doleva nebo doprava, zkontrolujte, zda je držák zařízení (levý) ve správné poloze. Po posunutí drážku zařízení (levého) do polohy A nebo B, podle velikosti obrazovky vašeho mobilního zařízení, znovu připojte své mobilní zařízení.
- Pokud je obrazovka nakloněná, nastavte zařízení Gear VR, dokud nebude obrazovka zobrazena správně.
- Pokud chcete současně se zařízením Gear VR použít sluchátka nebo sluchátka s funkcí Bluetooth, připojte je k mobilnímu zařízení před připojením mobilního zařízení k zařízení Gear VR. Sluchátka a sluchátka s funkcí Bluetooth se prodávají samostatně.

Oddělení zařízení

Když zařízení Gear VR přestanete používat, oddělte je od mobilního zařízení.

Přetáhněte držák zařízení (pravý) doprava **(1)** a vyjměte mobilní zařízení **(2)**.

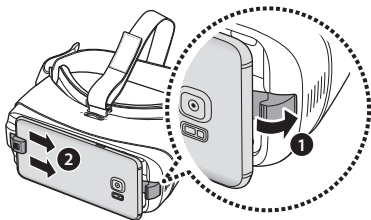

Po dokončení používání zařízení Gear VR znovu nasadte přední kryt.

Instalace aplikace Gear VR (Oculus)

Chcete-li používat zařízení Gear VR, musíte ručně nainstalovat aplikaci zařízení Gear VR. Instalace aplikace se automaticky spustí po prvním připojení mobilního zařízení k zařízení Gear VR.



- Před instalací aplikace ověřte, zda je mobilní zařízení připojeno k síti Wi-Fi nebo k mobilní síti.
- Způsob instalace a instalační obrazovky se mohou lišit v závislosti na verzi softwaru.

- 1 Připojte mobilní zařízení k zařízení Gear VR.
- 2 Když se ozve hlasová výzva, abyste odpojili mobilní zařízení od zařízení Gear VR, odpojte mobilní zařízení.
Na mobilním zařízení se zobrazí obrazovka instalace aplikace.
- 3 Na obrazovce instalace aplikace klepněte na položku **Další**.

- 4 přečtěte si a potvrďte varování týkající se zdraví a bezpečnosti a podmínky používání v licenční smlouvě s koncovým uživatelem (EULA) a klepněte na položku **Další**.

Automaticky se nainstalují výchozí aplikace VR.

- 5 Klepněte na položku **Vytvořit účet** a vytvořte si účet Oculus podle pokynů na obrazovce.

Pokud již účet Oculus máte, klepněte na položku **Přihlásit se** a přihlaste se k němu.

Účet Oculus využijete při používání aplikací a obsahu poskytovaného společností Oculus.

- 6 Znovu připojte mobilní zařízení k zařízení Gear VR a nasadte si zařízení Gear VR na hlavu.

Po přihlášení k účtu Oculus se spustí výukové video. Po přehrání výukového videa se zobrazí domovská obrazovka Oculus.



- Snímač vzdálenosti uvnitř zařízení Gear VR detekuje pozici vaší tváře. Po nasazení zařízení Gear VR se obrazovka odemkne a vy budete moci používat dotykovou podložku.
- 3D zážitky se mohou lišit v závislosti na vaší vizuální vnímavosti.
- Před použitím zařízení Gear VR své mobilní zařízení odemkněte.
- Pokud bude obrazovka při používání zařízení Gear VR nakloněná nebo zkosená, zařízení sundejte. Pak položte zařízení Gear VR na rovný povrch s objektivami směřujícími dopředu a kolečkem pro úpravu ostření na horní straně. Počkejte 5–7 sekund, než zařízení znovu použijete.

Základy

Používání dotykové podložky

Dotyková podložka se nachází na pravé straně zařízení Gear VR. Dotykovou podložku používejte k výběru položek nebo ovládání zařízení Gear VR.



Pokud nemáte zařízení Gear VR nasazeno, dotyková podložka nefunguje.



Klepnutí

- Výběr položky.
- Zobrazení dostupných funkcí při přehrávání videa.

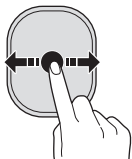

Tažení dopředu nebo dozadu

- Přejít na další nebo předcházející položku.
- Posun doprava nebo doleva na seznamu.
- Odmítnutí příchozího hovoru.



Tažení nahoru nebo dolů

- Posun nahoru nebo dolů na webových stránkách nebo v seznamu.
- Zvětšení nebo zmenšení velikosti prohlíženého obrázku.



Některé aplikace nemusejí podporovat akce tažení nahoru nebo dolů.

Pohyb ukazatelem nebo obrazovkou

Zařízení Gear VR rozpoznává pohyby vaší hlavy. Když budete pohybovat hlavou libovolným směrem, bude se posouvat ukazatel nebo obrazovka.

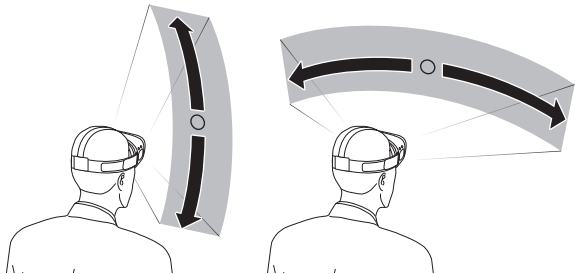

Ukazatel se nachází uprostřed obrazovky. Některé aplikace a obsah nemusí ukazatel zobrazovat neustále.

Výběr položek

Položky nebo aplikace můžete vybírat pohybem hlavy a pak klepnutím na dotykovou podložku.







Přesuňte ukazatel na vybranou položku. Po zvýraznění okrajů položky klepněte na dotykovou podložku a položku vyberte.

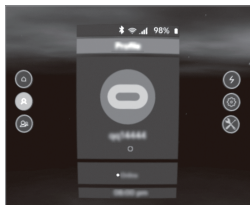







Používání menu Univerzální

Menu Univerzální můžete používat ke konfiguraci nastavení pro zařízení Gear VR a k zachycení obrazovky zařízení Gear VR. Také můžete zobrazit aktuální čas, zbývající úroveň nabití baterie a další možnosti.

Stiskněte a podržte tlačítko Zpět a otevřete menu Univerzální. Chcete-li se vrátit na předchozí obrazovku, stiskněte tlačítko Zpět.



-  : Návrat na domovskou obrazovku Oculus.
-  : Zobrazení profilu účtu Oculus.
-  : Zobrazení seznamu přátel. Můžete se podívat, které aplikace vaši přátelé používají.
-  : Zobrazení příchozích hovorů a oznámení o zprávách.
-  : Zobrazení možností nastavení.
 -  : Nastavení hlasitosti.
 -  : Nastavení jasu.

-  (**Přeorientovat**): Zarovnání obrazovky se směrem, kterým se právě díváte.
-  (**Záběr dopředu**): Aktivace zadního fotoaparátu mobilního zařízení a zobrazení okolí zařízení Gear VR. Chcete-li fotoaparát vypnout, vyberte ikonu **Vypnout fotoaparát**.
-  (**Upozornění**): Zapnutí nebo vypnutí vyskakovacích zpráv pro příchozí hovory a oznámení v zařízení Gear VR.
-  (**Bluetooth**): Aktivace nebo deaktivace funkce Bluetooth.
-  (**WiFi**): Aktivace nebo deaktivace funkce Wi-Fi.
-  : Zobrazení možností nástrojů.
 -  (**Snímek obrazovky**): Zachycení obrazovky zařízení Gear VR.
 -  (**Natočit video**): Záznam obrazovky zařízení Gear VR.



Tyto funkce nemusí být u některých aplikací k dispozici kvůli ochraně autorských práv.

Stahování aplikací a obsahu

Po spuštění aplikace Oculus Store můžete stahovat nejrůznější aplikace a obsah, jako například 360° videa a fotografie.

Stahování z domovské obrazovky Oculus

Na domovské obrazovce Oculus vyberte položku  (**Store**). Vyberte aplikaci nebo obsah, který chcete stáhnout. Potom vyberte položku **Zdarma** nebo **Stáhnout**, případně vyberte tlačítko s cenou aplikace a potvrďte stažení podle pokynů na obrazovce.

Stahování pomocí aplikace Oculus Store

Na obrazovce Aplikace mobilního zařízení klepněte na položku **Oculus**. Poté, co se objeví obrazovka obchodu Oculus Store, vyberte aplikaci nebo obsah, který chcete stáhnout. Potom klepněte na položku **Zdarma** nebo **Nainstalovat**, případně vyberte tlačítko s cenou aplikace a potvrďte stažení podle pokynů na obrazovce.

Zobrazení oznámení přijatých na mobilním zařízení

Zobrazení informací o volajícím nebo odmítnutí hovoru

Pokud obdržíte hovor během používání zařízení Gear VR, zobrazí se na obrazovce vyskakovací zpráva. Můžete zobrazit informace o volajícím nebo hovor odmítnout.

Pokud chcete hovor přijmout, odpojte mobilní zařízení od zařízení Gear VR a přijměte hovor na mobilním zařízení

Hovor můžete odmítnout tažením dozadu nebo dopředu na dotykové podložce.



Mobilní zařízení se může při používání se zařízením Gear VR zahřát více, než je obvyklé. K této situaci dochází, zvláště pokud používáte zařízení ke sledování videa nebo hraní her po delší dobu. Přijmutí volání, když je mobilní zařízení horké, může způsobit menší popáleniny tváře nebo ucha. Chcete-li se vyhnout popáleninám, vyjměte mobilní zařízení a počkejte, až vychladne. Pokud musíte odpovědět na volání, i když je zařízení stále horké, připojte sluchátka nebo použijte hlasitý odposlech.



Zařízení Gear VR blokuje vyskakovací zprávy pro příchozí volání, pokud je aktivována funkce Oznámení. Vyskakovací zprávy můžete zapnout v menu Univerzální. (str. 36)

Zobrazení oznámení

Pokud používáte zařízení Gear VR, můžete zkontrolovat obecná oznámení, například události, zprávy a budíky. Po přijetí oznámení se na obrazovce zobrazí vyskakovací zpráva. Chcete-li zobrazit další podrobnosti oznámení, zkontrolujte je v mobilním zařízení po odpojení od zařízení Gear VR.



Zařízení Gear VR blokuje vyskakovací zprávy pro oznámení, pokud je aktivována funkce Oznámení. Vyskakovací zprávy můžete zapnout v menu Univerzální. (str. 36)

Prohlížení obsahu

Prohlížení obsahu na domovské obrazovce Oculus

Domovská obrazovka Oculus

Poté, co k zařízení Gear VR připojíte své mobilní zařízení a zařízení Gear VR si nasadíte, uvidíte domovskou obrazovku Oculus. Na domovské obrazovce Oculus vyberte aplikaci nebo obsah pro zobrazení nejružnějšího obsahu ve 2D a 3D nebo 360° obsahu. Během používání zařízení Gear VR se můžete vrátit na domovskou obrazovku Oculus stisknutím tlačítka Domů.

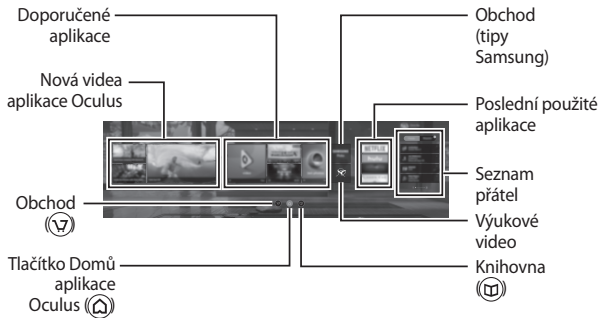

Vzhled domovské obrazovky Oculus se může lišit v závislosti na službě Oculus.

Knihovna



Zde si můžete prohlédnout obsah a aplikace stažené z obchodu Oculus Store.

Na domovské obrazovce Oculus vyberte položku  (**Knihovna**). Přesuňte se na obsah nebo aplikaci, kterou chcete použít, a danou položku vyberte.

video

Užijte si sledování nejrůznějších videí a filmů ve 3D ve vlastním virtuálním kině. Můžete si vybrat z nejrůznějších promítacích prostředí VR, jako je například domácí kino nebo les.



Můžete se také podívat na svá vlastní videa pořízená pomocí kamer VR nebo kamer 3D.

- 1 Na domovské obrazovce Oculus vyberte položku  (**Knihovna**)
→  (**video**).
- 2 Vyberte kategorii a video.
- 3 Vyberte promítací prostředí.
Vaše video se začne přehrávat.



Není možné změnit promítací prostředí na základě obsahu.



Při sledování videa můžete klepnout na dotykovou podložku a použít následující funkce:

- : Pozastavení a obnovení přehrávání.
- : Návrat na seznam stop.

360 photos



Můžete si prohlížet doporučené 360° snímky, umělecké obrázky ve 3D a nejrůznější další obrázky.

Můžete také prohlížet 360° snímky uložené v mobilním zařízení.

- 1 Na domovské obrazovce Oculus vyberte položku  (**Knihovna**)
→  (**360 photos**).
- 2 Vyberte kategorii a snímek.
- 3 Pohybuje hlavou a prohlédněte si 360° snímek.
Chcete-li zobrazit předchozí nebo další snímek, táhněte dozadu nebo dopředu po dotykové podložce.

Prohlížení obsahu na mobilním zařízení





Můžete si prohlížet snímky a videa uložená v mobilním zařízení. Také se můžete ponořit do světa videí ve 2D a 3D s titulky a stereofonním zvukem i 360° obsahu zachyceného kamerami VR, jako je například kamera Gear 360.

Na domovské obrazovce Oculus vyberte položku  (**Knihovna**) →  (**Samsung Gallery**).

Přehrávání videí

Vyberte video a přehrajte je.

Při sledování videa můžete klepnout na dotykovou podložku a použít následující funkce:

-  / : Pozastavení a obnovení přehrávání.
-  / : Přechod na předchozí nebo následující video.
- **2D**: Sledování videa ve 2D.
- **3D**: Sledování 3D videa ve formátu 3D.
- **360**: Sledování 360° videí.

Zobrazení snímků

Vyberte snímek. Můžete spustit prezentaci výběrem položky **Přehrát prezentaci**.

Chcete-li zobrazit předchozí nebo další snímek, táhněte dozadu nebo dopředu po dotykové podložce.

Chcete-li zvětšit nebo zmenšit velikost snímku, táhněte po dotykové podložce nahoru nebo dolů.

Chcete-li přeorientovat obrazovku ve směru, kterým se momentálně díváte, stiskněte dvakrát tlačítko Zpět.

Prohlížení obsahu online

Prostřednictvím aplikace Samsung Internet můžete prohlížet internetový obsah a videa na webových stránkách.

Chcete-li prohlížet obsah online, stáhněte z obchodu Oculus Store aplikaci Samsung Internet a spusťte ji.

Výstrahy týkající se zdraví a bezpečnosti

- Přesnost a úplnost těchto výstrah týkajících se zdraví a bezpečnosti se pravidelně aktualizuje. Nejnovější verzi najdete na adrese oculus.com/warnings.



ZDRAVOTNÍ A BEZPEČNOSTNÍ VAROVÁNÍ: Abyste omezili nebezpečí zranění osob, nepříjemných pocitů a škod na majetku, zajistěte prosím, aby si všichni uživatelé zařízení Gear VR důkladně přečetli varování uvedená níže, než začnou zařízení Gear VR používat.



Před použitím zařízení Gear VR

- Přečtěte si všechny pokyny pro nastavení a používání dodané se zařízením Gear VR a dodržujte je.
- Zkontrolujte doporučení týkající se hardwaru a softwaru pro použití se zařízením Gear VR. Nebezpečí nepříjemných pocitů se může zvýšit, pokud byste nepoužívali doporučený hardware nebo software.

- Zařízení Gear VR není určeno k použití s nezpůsobilými zařízeními, příslušenstvím a/nebo softwarem. Použití nezpůsobilých zařízení, příslušenství a/nebo softwaru může mít za následek poranění vás či ostatních, může způsobit problémy s výkonem nebo poškození vašeho systému či souvisejících služeb.
- Příjemné zážitky z virtuální reality vyžadují nenarušené vnímání pohybu a rovnováhy. Zařízení Gear VR nepoužívejte, pokud jste unavení, potřebujete spát, jste pod vlivem alkoholu nebo drog, trpíte kocovinou, máte problémy se zažíváním, jste v emocionálním stresu nebo trpíte úzkostí nebo jste nachlazení, máte chřipku, bolesti hlavy, migrény nebo bolesti uší, jelikož zařízení může zvýšit vnímavost těchto negativních symptomů.
- Pokud jste těhotná, vyššího věku, trpíte abnormalitami binokulárního vidění nebo psychiatrickými poruchami, případně pokud máte vadu srdce nebo jiný vážný lékařský stav, doporučujeme, abyste před použitím zařízení Gear VR navštívili lékaře.



Záchvaty

Někteří lidé (přibližně 1 ze 4 000) se mohou setkat se silnými závratěmi, záchvaty, epileptickými záchvaty nebo ztrátami vědomí způsobenými světelnými záblesky nebo vzory. Může k tomu dojít při sledování televize, hraní videoher nebo zkoušení virtuální reality, i když nikdy dříve neměli záchvat ani neztratili vědomí ani v minulosti záchvaty ani epilepsií netrpěli. Podobné záchvaty jsou běžnější u dětí a mladých lidí mladších 20 let. Osoby, které někdy měly záchvat, ztratily vědomí nebo se setkaly s jiným symptomem spojeným s epilepsií, musí před používáním zařízení Gear VR navštívit lékaře.



Děti

Zařízení Gear VR by neměly používat děti mladší 13 let, protože malé děti se nacházejí v kritické fázi vývoje zraku. Dospělí jsou povinni sledovat děti (ve věku 13 let a starší), které právě používají nebo používaly zařízení Gear VR, a kontrolovat, zda se u nich nevyskytnou symptomy popsané níže, měli by také omezit dobu, kterou děti stráví používáním zařízení Gear VR, a zajistit, aby během používání prováděly přestávky. Dlouhodobé používání je zakázáno, jelikož by mohlo negativně ovlivnit koordinaci ruky a oka, rovnováhu a schopnost vykonávání více činností zároveň. Dospělí musí děti během používání zařízení Gear VR pečlivě sledovat a kontrolovat jakékoliv snížení těchto schopností.



Obecná bezpečnostní opatření

Abyste omezili nebezpečí poranění nebo nepříjemných pocitů, vždy při používání zařízení Gear VR dodržujte tyto pokyny a řiďte se těmito bezpečnostními opatřeními.

- Zařízení používejte pouze v bezpečném prostředí: Zařízení Gear VR vytváří působivé zážitky virtuální reality, které vás rozptýlí a zcela vám zablokují výhled na skutečné okolí.
 - Než začnete zařízení Gear VR používat a během jeho používání si vždy uvědomujte své okolí. Buďte opatrní, abyste předešli poranění.
 - Používání zařízení Gear VR může způsobit ztrátu rovnováhy.
 - Nezapomínejte, že předměty, které vidíte ve virtuálním prostředí, ve skutečném prostředí neexistují, proto si na ně nesedejte, nestoupejte ani se o ně neopírejte.
 - Pro co nejbezpečnější zážitky zůstaňte při používání zařízení Gear VR vždy sedět nebo stůjte na místě.
 - Pokud byste zakopli, narazili do zdi, nábytku či jiných předmětů nebo se o ně praštili, mohli byste se vážně poranit, před použitím zařízení Gear VR proto dané místo kvůli své bezpečnosti vyklidte.

- Dávejte velký pozor, abyste se při používání nebo bezprostředně po použití zařízení Gear VR nenacházeli poblíž dalších osob, objektů, schodů, balkonů, otevřených dveří, oken, nábytku, otevřeného plamene, stropních ventilátorů, svítidel nebo dalších předmětů, do kterých můžete vrazit nebo je srazit na zem.
- Před použitím zařízení Gear VR odstraňte z dané oblasti všechny předměty, o které byste mohli zakopnout.
- Nezapomínejte, že si během používání zařízení Gear VR nemusíte uvědomovat, že se do vaší bezprostřední blízkosti dostali jiní lidé nebo zvířata.
- Při používání zařízení Gear VR nemanipulujte s ostrými nebo jinak nebezpečnými předměty.
- Nikdy nenoste zařízení Gear VR v situacích, které vyžadují pozornost, jako je například chůze, jízda na kole nebo řízení.
- Zajistěte, abyste měli zařízení Gear VR na hlavě usazeno rovně a pohodlně a abyste viděli nezdužený a zřetelný obraz.

Výstrahy týkající se zdraví a bezpečnosti

- Pomalu si na používání zařízení Gear VR zvykejte, aby se mu vaše tělo přizpůsobilo; při prvních použitích zařízení Gear VR používejte pouze několik minut a dobu používání zvyšujte postupně, jak si budete na virtuální realitu přivykat. Abyste si zvykli na drobné rozdíly mezi pohyby ve skutečném světě a výsledným prožitkem ve virtuální realitě, při prvním použití virtuální reality se rozhlízejte a používejte vstupní zařízení.
- Nepoužívejte zařízení Gear VR v jedoucím vozidle, například v autě, autobusu nebo vlaku, jelikož by tak mohlo dojít ke zvýšení vnímavosti vůči negativním symptomům.
- Dělejte si alespoň 10 až 15 minutovou pauzu každých 30 minut, i když si nemyslíte, že to potřebujete. Každá osoba je jiná, takže pokud máte nepříjemné pocity, dělejte si pauzy častější a delší. Vy rozhodujete, co pro vás bude nejlepší.
- Zařízení Gear VR může být vybaveno „průchozí“ funkcí, která umožňuje dočasně pozorovat okolí pro krátkou interakci se skutečným světem. V situaci, která vyžaduje pozornost nebo koordinaci, musíte vždy zařízení Gear VR vždy sejmut.

- Poslech hlasitých zvuků může způsobit nevratné poškození sluchu. Hluk na pozadí a také neustálé vystavení vysokým úrovním hlasitosti dokáže způsobit, že zvuky se zdají být tišší, než ve skutečnosti jsou. Z důvodu působivé podstaty virtuální reality nepoužívejte zařízení Gear VR se zvukem o vysoké hlasitosti, abyste si zachovali povědomí o vašem okolí a omezili riziko poškození sluchu.



Nepříjemné pocity

- Okamžitě přestaňte zařízení používat, pokud kdokoliv používající zařízení Gear VR prožije některé z následujících symptomů: záchvaty, ztráta vědomí, namáhání očí, záškuby očí nebo svalů, nedobrovolné pohyby, přizpůsobené, rozmazané nebo dvojitě vidění nebo další zrakové abnormality, závratě, dezorientace, narušená rovnováha, narušená koordinace ruky a oka, nadměrné pocení, zvýšená tvorba slin, nevolnost, pocit malátnosti, nepříjemné pocity nebo bolesti hlavy nebo očí, ospalost, únava nebo další symptomy podobné mořské nemoci.

Výstrahy týkající se zdraví a bezpečnosti

- Podobně jako u symptomů, se kterými se osoby setkají po vylodění z výletní lodi, tak i symptomy působení virtuální reality mohou přetrvávat a stát se výraznějšími hodiny po použití zařízení. Tyto symptomy následného použití mohou zahrnovat výše uvedené symptomy a také nadměrnou ospalost a sníženou schopnost provádět více úloh najednou. Tyto symptomy vás mohou vystavit zvýšenému riziku zranění, pokud se zapojujete do běžných činností ve skutečném světě.
- Neřidte, neovládejte stroje ani se nezapojujete do jiných vizuálně nebo fyzicky náročných činností, které mohou mít potenciálně vážné následky (např. činnosti, při kterých by působení symptomů mohlo vést k úmrtí, zranění osob nebo poškození majetku), nebo jiných činností, které mohou vyžadovat nenarušenou rovnováhu a koordinaci ruky a oka (například sport, jízda na kole apod.), dokud se ze všech symptomů plně nezotavíte.
- Nepoužívejte zařízení Gear VR, dokud všechny symptomy na několik hodin zcela neustoupí. Před dalším použitím ověřte, zda máte zařízení Gear VR správně nakonfigurováno.
- Dbejte na typ obsahu, který jste používali před vznikem případných symptomů, protože můžete být náchylnější k výskytu symptomů na základě používání určitého obsahu.
- Pokud trpíte vážnými a/nebo trvalými symptomy, navštivte lékaře.



Zranění vlivem opakovaného namáhání

Používání zařízení Gear VR může způsobit, že vás budou bolet svaly, klouby nebo pokožka. Pokud je některá část vašeho těla při používání zařízení Gear VR unavená nebo bolí, nebo pokud cítíte symptomy, jako je svědění, tupost, pálení nebo zatuhlost, přestaňte hrát a před dalším používáním zařízení Gear VR si na několik hodin odpočiňte. Pokud během hraní nebo po něm trpíte některými z výše uvedených symptomů po dlouhou dobu nebo pokud se setkáte s jinými nepříjemnými pocity, přestaňte zařízení Gear VR používat a navštivte lékaře.



Rušení lékařských zařízení

Zařízení Gear VR zahrnuje sluchátka, která obsahují magnety a mohou vysílat vysokofrekvenční vlny. Ty mohou ovlivnit fungování blízkých elektronických zařízení včetně kardiostimulátorů, pomůcek pro neslyšící a defibrilátorů. Pokud máte kardiostimulátor nebo jiné implantované lékařské zařízení, nepoužívejte zařízení Gear VR bez předchozí konzultace s lékařem nebo výrobcem lékařského zařízení. Mezi zařízeními Gear VR a vašim lékařským zařízením udržujte bezpečnou vzdálenost a pokud zpozorujete trvalé rušení lékařského zařízení, přestaňte zařízení Gear VR používat.



Ovladač

- Zařízení Gear VR může být dodáváno společně s ovladačem třetí strany.
- Zdravotní a bezpečnostní varování k ovladači získajte u jeho výrobce.
- Vždy s ovladači používejte dodané řemínky na zápěstí, abyste si během používání ovladač upevnili k zápěstí.



Úraz elektrickým proudem: abyste omezili nebezpečí úrazu elektrickým proudem,

- Neupravujte ani neotvírejte žádné z dodaných komponent.
- Nepoužívejte produkt, pokud jsou poškozeny kabely nebo viditelné odhalené vodiče.

V případě dodaného napájecího adaptéru:

- Nevystavujte napájecí adaptér kapalinám ani vlhkosti.
- Před čištěním napájecí adaptér odpojte od zdroje napájení a čistěte jej pouze suchým hadříkem.

- Udržujte napájecí adaptér mimo zdroje otevřeného plamene a jiné zdroje tepla.
- Používejte pouze napájecí adaptér dodaný se zařízením Gear VR.



Poškozené nebo rozbité zařízení

- Zařízení nepoužívejte, pokud je některá jeho část rozbitá nebo poškozená.
- Nepokoušejte se žádnou část zařízení opravit sami. Opravy smí provádět pouze autorizovaný servis.



Nakažlivé nemoci

Abyste nepřenášeli nakažlivé nemoci (jako je akutní zánět spojivek), nesdílejte zařízení Gear VR s osobami, které trpí nakažlivou nemocí, infekcí nebo chorobou, zejména takovou, která postihuje oči, pokožku nebo vlasovou pokožku. Zařízení Gear VR (zejména čočky) mezi jednotlivými použitími očistěte neдрáždivými antibakteriálními ubrousky a osušte hadříkem z mikrovlákna.



Podráždění pokožky

Zařízení Gear VR je během používání v kontaktu s pokožkou a vlasovou pokožkou. Pokud byste zaznamenali otékání, svědění nebo jiné podráždění, přestaňte zařízení Gear VR používat. Pokud příznaky přetrvávají, obraťte se na lékaře.



Zabraňte poškození zařízení Gear VR

- Nenechávejte zařízení Gear VR na přímém slunečním světle. Působení přímého slunečního světla může zařízení Gear VR poškodit.
- Nemiřte do čoček laserem ani vnějším zdrojem světla, mohlo by dojít k poškození obrazovky.
- Když jednotlivé komponenty nepoužíváte, uložte je do pouzdra na skladování, abyste minimalizovali nebezpečí jejich neúmyslného poškození nebo vystavení působení okolního prostředí.

Bezpečnostní informace

Abyste zabránili poranění sama sebe nebo ostatních, případně poškození zařízení, přečtěte si bezpečnostní informace týkající se vašeho zařízení, než ho začnete používat.

Používejte zařízení pouze pro zamýšlený účel.

Neupouštějte nabíječku ani zařízení na zem a nevystavujte je nárazům.

Nepoužívejte a neskladujte zařízení v oblastech s vysokou koncentrací prachových či poletujících částic.

Prach nebo cizí materiály mohou způsobit poruchu zařízení.

Nedovoľte styk konektoru zařízení s vodivými látkami, například kapalinou, prachem, kovovými pilinami a tuhým v tužkách.

Styk s vodivými látkami může způsobit zkrat nebo korozi konektoru a vést k výbuchu, požáru nebo poškození zařízení.

Do zařízení nekousejte ani ho nežmoulejte v ústech.

Děti nebo zvířata se mohou udusit malými díly.

Nevkládejte zařízení nebo dodané příslušenství do očí, uší nebo úst.

Takové jednání může způsobit udušení nebo vážné zranění.

Nevystavujte zařízení hustému kouři nebo výparům.

Mohlo by dojít k poškození vnější části zařízení nebo selhání.

Udržujte zařízení v suchu.

Vlhkost a tekutiny mohou poškodit součásti nebo elektronické obvody zařízení.

Zařízení lze používat v prostředích s okolní teplotou 0 °C do 35 °C. Skladovat lze zařízení v prostředích s okolní teplotou -20 °C do 50 °C. Používání či skladování zařízení v prostředích, kde se teplota vymyká povoleným rozsahům teplot, může způsobit poškození zařízení a snížení životnosti baterie.

Neskladujte zařízení ve velmi horkých oblastech, například uvnitř vozidla v létě. Mohlo by dojít k selhání obrazovky, poškození zařízení nebo výbuchu baterie.

Nedívejte se přímo do jasného světla, když nosíte zařízení bez vloženého mobilního zařízení. Mohlo by dojít k poškození vašeho zraku.

Nepoužívejte zařízení, pokud dojde k chybě. Kdybyste zařízení používali po výskytu chyb, mohlo by to vést k nepříjemným pocitům nebo zranění osob.

Jste-li alergičtí na lakované nebo kovové části zařízení, můžete trpět svěděním, vyrážkami nebo otoky. Pokud k tomu dojde, přestaňte zařízení používat a obraťte se na lékaře.

Nepoužívejte zařízení v nemocnici, na letišti ani v autě, kde mohou působit rádiové vlny. Mohlo by dojít k poruše zařízení a ke zranění nebo poškození majetku.

Při připojování zařízení k dalším zařízením pomocí funkce Bluetooth se, pokud je to možné, vyhýbejte používání zařízení ve vzdálenosti do 15 cm od kardiostimulátorů, jelikož zařízení může kardiostimulátory rušit.

Při použití sluchátek chraňte sluch a uši.



- Dlouhodobé vystavení hlasitým zvukům může poškodit sluch.
 - Před připojením sluchátek ke zdroji zvuku vždy snižte hlasitost a používejte pouze minimální hlasitost nutnou k tomu, abyste slyšeli hudbu.
- Dbejte na to, aby se kabel sluchátek neomotal kolem blízkých objektů.

Zařízení nepoužívejte, pokud je prasklé nebo rozbité.

O popraskané sklo nebo plast byste si mohli poranit ruku nebo obličej. Odneste zařízení do servisního střediska Samsung a nechte jej opravit.

Používejte baterie, nabíječky, příslušenství a potřeby schválené výrobcem.

Společnost Samsung nezodpovídá za bezpečnost uživatele při používání příslušenství či spotřebního materiálu neschváleného společností Samsung.

Zařízení nerozebírejte, nepravujte a nepokoušejte se ho opravit.

Jakékoliv změny či úpravy přístroje mohou mít za následek zrušení platnosti záruky výrobce. Pokud zařízení vyžaduje servis, zanepte je do servisního střediska Samsung.

Při čištění zařízení mějte na paměti následující.

- Otřete zařízení a jeho objektivy čistou měkkou látkou nebo bavlněným tampónem.
- Nepoužívejte chemikálie ani rozpouštědla. Mohlo by dojít k odbarvení nebo korozi vnější strany zařízení.
- Neomývejte pěnové polstrování. Mohlo by dojít k poškození pěnového polstrování.

Manipulaci se zařízením a nabíječkou a jejich likvidaci provádějte opatrně.

- Nikdy nevkládejte baterii ani zařízení do topných zařízení, například do mikrovlnné trouby, běžné trouby nebo radiátorů.
- Zařízení nikdy nemačkejte ani nepropichujte.

Toto zařízení smí opravovat pouze kvalifikovaný personál.

Pokud bude zařízení opravováno nekvalifikovanou osobou, může dojít k poškození zařízení a bude zrušena platnost záruky výrobce.

Správná likvidace výrobku



(Elektrický a elektronický odpad)

(Platí pro země s odděleným systémem sběru)

Toto označení na produktu, příslušenství nebo v dokumentaci značí, že produkt a elektronická příslušenství (např. nabíječka, sluchátka, kabel USB) by neměly být likvidovány s běžným domácím odpadem.

Možným negativním dopadům na životní prostředí nebo lidské zdraví způsobeným nekontrolovanou likvidací zabráníte oddělením zmíněných produktů od ostatních typů odpadu a jejich zodpovědnou recyklací za účelem udržitelného využívání druhotných surovin.

Uživatelé z řad domácností by si měli od prodejce, u něhož produkt zakoupili, nebo u příslušného městského úřadu vyžádat informace, kde a jak mohou tyto výrobky odevzdat k bezpečné ekologické recyklaci.

Podnikoví uživatelé by měli kontaktovat dodavatele a zkontrolovat všechny podmínky kupní smlouvy. Tento výrobek a jeho elektronické příslušenství nesmí být likvidován spolu s ostatním průmyslovým odpadem.

Informace o závazcích společnosti Samsung v oblasti ochrany životního prostředí a povinnostech plynoucích z předpisů pro konkrétní výrobky, např. REACH, WEEE, směrnice pro baterie, naleznete na stránkách samsung.com/uk/aboutsamsung/samsungelectronics/corporatecitizenship/data_corner.html

Dodatek

Řešení problémů

Před kontaktováním servisního střediska společnosti Samsung zkuste použít následující řešení. Některé situace se nemusí týkat vašeho zařízení.

Pokud níže uvedené rady problém nevyřešily, kontaktujte servisní centrum Samsung.

Domovská obrazovka zařízení Oculus se nezobrazí, když je mobilní zařízení připojeno k zařízení Gear VR

- Ujistěte se, že je mobilní zařízení k zařízení Gear VR připojeno správně.
- Ujistěte se, že je mobilní zařízení zapnuté.
- Ujistěte se, že je v mobilním zařízení nainstalována aplikace Gear VR (Oculus) pro zařízení Gear VR. (str. 28)
- Ujistěte se, že je baterie mobilního zařízení plně nabitá.

Mobilní zařízení je při dotyku horké

Pokud používáte aplikace, které vyžadují větší množství energie, než je obvyklé, nebo pokud používáte aplikace v zařízení po delší dobu, mobilní zařízení může být na dotyk horké. Pokud zařízení Gear VR zjistí vysokou teplotu, zobrazí se na obrazovce výstraha, že máte přestat používat zařízení Gear VR a počkat, až vychladne. Přestaňte používat zařízení Gear VR, dokud mobilní zařízení nevychladne, potom pokračujte v jeho používání. To je normální a nemělo by to mít žádný vliv na životnost ani výkon mobilního zařízení.

Obraz na displeji vypadá nakloněný nebo zkosený

Sejměte zařízení Gear VR a položte ho na rovné místo s objektivy směřujícími dopředu a kolečkem pro úpravu ostření na horní straně. Počkejte 5–7 sekund, než zařízení znovu použijete.

Obraz na displeji se náhodně pohybuje

Zařízení Gear VR může být ovlivněno magnetickým rušením způsobovaným přístroji, jako jsou počítače, televizory nebo elektrické kabely. Vyhněte se používání zařízení Gear VR v oblastech zasažených magnetickým rušením.

Obrazovka je rozostřená

- Ověřte, zda máte zařízení Gear VR správně umístěné na tváři.
- Otáčejte kolečkem pro úpravu ostření, dokud obrazovka nevypadá ostře.

Obrazovka se posouvá doleva nebo doprava

Ujistěte se, že je držák zařízení (levý) ve správné poloze. Po posunutí drážku zařízení (levého) do polohy A nebo B, podle velikosti obrazovky vašeho mobilního zařízení, znovu připojte své mobilní zařízení.
(str. 22)

Obraz na displeji se třese

- Odpojte mobilní zařízení od zařízení Gear VR, potom je znovu připojte.
- Restartujte mobilní zařízení.

Herní ovladač nebo sluchátka s funkcí Bluetooth nefungují

- Ověřte, zda je zařízení s funkcí Bluetooth připojeno k mobilnímu zařízení.
- Ujistěte se, že se mobilní zařízení a druhé zařízení Bluetooth nachází v maximálním dosahu funkce Bluetooth (10 m).
- Ověřte, zda je baterie připojovaného zařízení s funkcí Bluetooth plně nabitá.

Copyright

Copyright © 2016 Samsung Electronics

Tato příručka je chráněna mezinárodními zákony o autorských právech.

Žádná část této příručky nesmí být reprodukována, šířena, překládána nebo předávána žádnou formou nebo způsobem, elektronicky ani mechanicky, včetně fotokopií, natáčení ani žádnými jinými systémy pro ukládání, bez předchozího písemného svolení společnosti Samsung Electronics.

Ochranné známky

- SAMSUNG a logo SAMSUNG jsou registrované ochranné známky společnosti Samsung Electronics.
- Všechny ostatní ochranné známky a autorská práva jsou majetkem příslušných vlastníků.



SAMSUNG