



**DVBT/T2 přijímač**  
**MC750 T2 HD**  
**USB PVR, USB MEDIAPLAYER**

Návod k obsluze

[www.mascom.cz](http://www.mascom.cz)

e-mail : [info@mascom.cz](mailto:info@mascom.cz)

## OBSAH

Úvod .....	2
Bezpečnostní opatření a další doporučení .....	3
Ovládací prvky, popisy předního, zadního panelu.....	4
Příklady zapojení.....	9
Info k soustavě menu, První instalace .....	12
Sledování vysílání .....	13
Popisy činnosti v soustavě menu, Multimedia, Aplikace .....	15
PVR Videorekordér, nahrávání, přehrávání.....	25
Postupy řešení problémů.....	30
Technické údaje.....	31

---



## VÝSTRAHA !



Signalizuje situaci, která může vést k poškození zařízení.

### Ventilace

- **Nestavte na přijímač žádné jiné elektrické přístroje.**
  - Zajistěte dostatečnou cirkulaci vzduchu v okolí přijímače.
  - Nestavte přijímač na koberec či obdobné měkké podložky.
- 



## VÝSTRAHA !



Signalizuje situaci, která může vést k úrazu.

### Pozor přístroj neotvírejte

- **Přístroj neotvírejte.**
  - V případě nutnosti před otevřením vyjměte vidlici síťového přívodu ze zásuvky.
-

## **ÚVOD**

Seznamte se prosím nejprve důkladně s obsahem tohoto návodu k obsluze. Pokud jde o pracovní postupy obsluhy zařízení, ujasněte si vždy předem, jaký dopad bude mít akce, kterou hodláte realizovat: jde především o vaši bezpečnost.

### **Softwarové ujednání :**

Mascom spol.s.r.o. (dále jen Mascom) dodává přijímač se softwarovým vybavením instalovaným v přijímači, tak jak je v okamžiku prodeje. Zakoupení přijímače uživatelem nezakládá žádné právo uživatele ani závazek Mascomu vůči uživateli k jakékoli změně softwarového vybavení přijímače oproti softwarovému vybavení instalovanému v přijímači při jeho koupi uživatelem. Zakoupení přijímače uživatelem též nezakládá právo uživatele na vlastnictví instalovaného software a jeho použití jinak, než v souvislosti s běžným používáním přijímače, ani na jeho úpravy, prodej apod.

Společnost Mascom vedena snahou o dosažení nejlepších provozních vlastností svých výrobků průběžně zdokonaluje a rozšiřuje jejich softwarové vybavení. Informace o aktualizacích software naleznete na [www.mascom.cz](http://www.mascom.cz).

Mascom nenese žádnou odpovědnost za škody na přístroji, uživatelských či jiných právech v případech, kdy dojde k zásahu do softwarového vybavení přijímače.

### **Obsah balení**

- Přijímač MC750 T2 HD
- Dálkový ovladač + baterie
- Návod k obsluze

## **BEZPEČNOSTNÍ OPATŘENÍ A DALŠÍ DOPORUČENÍ**

Tento digitální přijímač byl zkonstruován tak, aby odpovídal mezinárodním bezpečnostním standardům. Seznamte se nicméně důkladně s dále uvedenými bezpečnostními opatřeními a doporučeními:

- Nepoužívejte na čišťení skřínky žádné čisticí prostředky obsahující rozpouštědla, mohlo by dojít k poškození povrchové úpravy.
- Nebudete-li zařízení delší dobu využívat, odpojte zařízení i anténu od zdroje napájení. Totéž učinite i v případě bouřky. Zařízení odpojíte od napájení z elektrické sítě vytažením zástrčky napáječe. Zástrčka napáječe musí trvale zůstat dobře přístupná.
- Je-li patrný kouř či zápach pálícího se materiálu, okamžitě zařízení vypněte a odpojte od napájení z elektrické sítě. Poté kontaktujte autorizovaný servis.
- Chraňte zařízení před kapajícími a odstříkujícími kapalinami. Nestavte do jeho blízkosti žádné nádoby s kapalinou (např. vázy).
- Chraňte zařízení před prachem. Prachové či kovové částice uvnitř zařízení mohou způsobit požár či úraz elektrickým proudem.
- Neotevírejte skřínku zařízení, zařízení nerozebírejte.
- Před přemísťováním odpojte zařízení ze zásuvky elektrické sítě.
- Neinstalujte zařízení do těsné blízkosti zařízení generujících magnetické pole.
- Umístěte zařízení do prostoru, který umožňuje dostatečnou ventilaci. Chraňte je před přímým slunečním zářením a vlhkostí.
- Chraňte zařízení před působením teplot nad 30 °C a pod 5 °C.

### **Vlastnosti přijímače**

- Příjem vysílání DVB-T2, HEVC H.265AV
- HDMI výstup s rozlišením obrazu až 1920x1080p
- Funkce USB PVR a Media Player
- Připojení k internetu RSS, Počasí, Google mapy
- Čelní displej, hodiny (ve stand-by)
- Uživatelsky přívětivá soustava obrazovkových menu
- Elektronický přehled pořadů, podpora pro teletext a titulky
- Snadná instalace a počáteční nastavení parametrů
- Paměť pro uložení naladění 2000 programů

# 1 OVLÁDACÍ PRVKY A KONEKTORY

## 1.1 Přední a boční panel

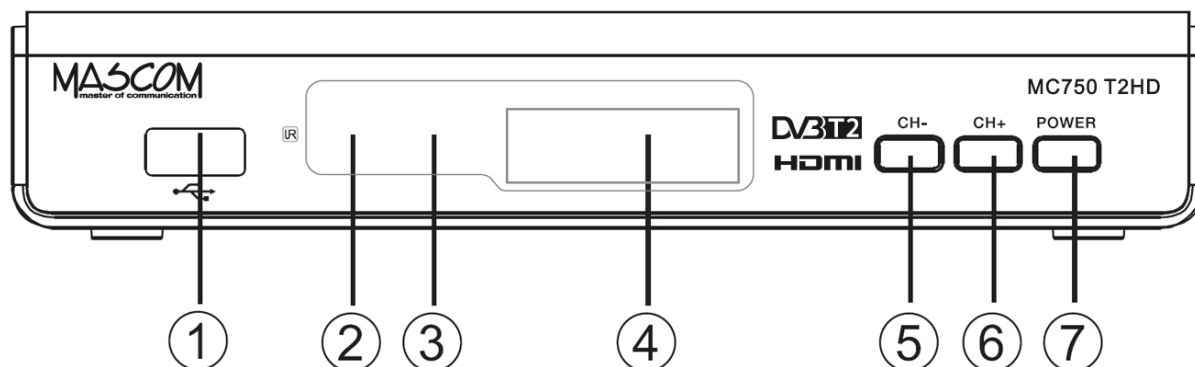

1. USB konektor : Slouží pro připojení externího paměťového nosiče USB/HDD. Podporované formáty jsou FAT32 a NTFS.
2. LED Kontrolka: Informace o stavu přístroje. Svítí-li zelená přístroj je zapnutý v provozním režimu, svítí-li červená je vypnutý ve stavu připravenosti (Stand-By).
3. Čidlo dálkového ovládní
4. Multifunkční LED displej
5. Tlačítko CH- : Přepínání programů po stisknutí přepne o jeden dolů
6. Tlačítko CH + : Přepínání programů po stisknutí přepne o jeden nahoru
7. Tlačítko POWER : Vypíná/zapíná do provozního režimu

## 1.2 Zadní panel

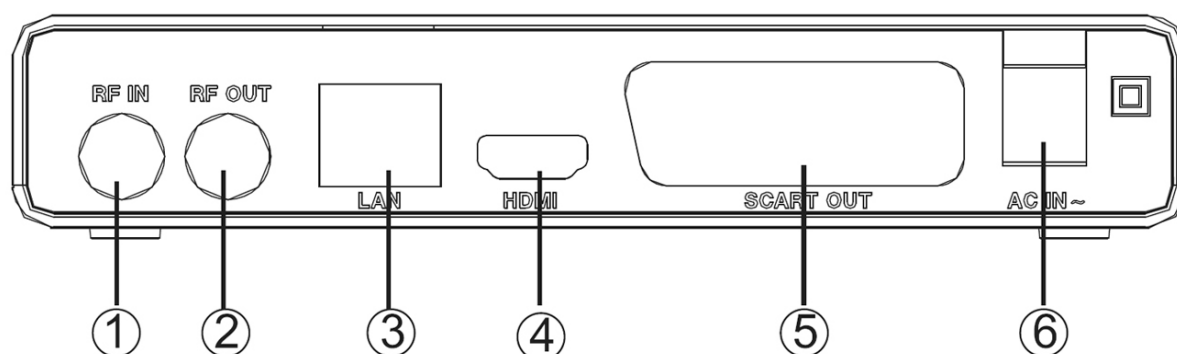

1. Konektor **RF IN** : Vstup pro připojení antény. Podporuje napájení 5V DC.
2. Konektor **RF OUT** : Průchod signálu z antény pro připojení dalšího zařízení, výstup obsahuje nezpracovaný signál přicházející z antény.
3. Konektor **LAN** : Pro připojení k síti
4. Konektor **HDMI** : Konektor typu HDMI, výstup HD AV signálu pro propojení na HDMI vstup televizoru, DVD rekordéru apod.

5. Konektor **SCART** : Konektor typu SCART, výstup SD AV signálu pro propojení na Scart vstup televizoru. Případně pro připojení k domácímu audiosystému.

6. Přívodní síťový kabel pro připojení k elektrické síti 100 - 240V, ~ 50/60Hz

**VÝSTRAHA : Nejprve zapojte anténu, připojte přijímač k televizoru či k dalším zařízením a až poté připojte přijímač do zásuvky elektrické sítě!**

### 1.3 Dálkový ovladač

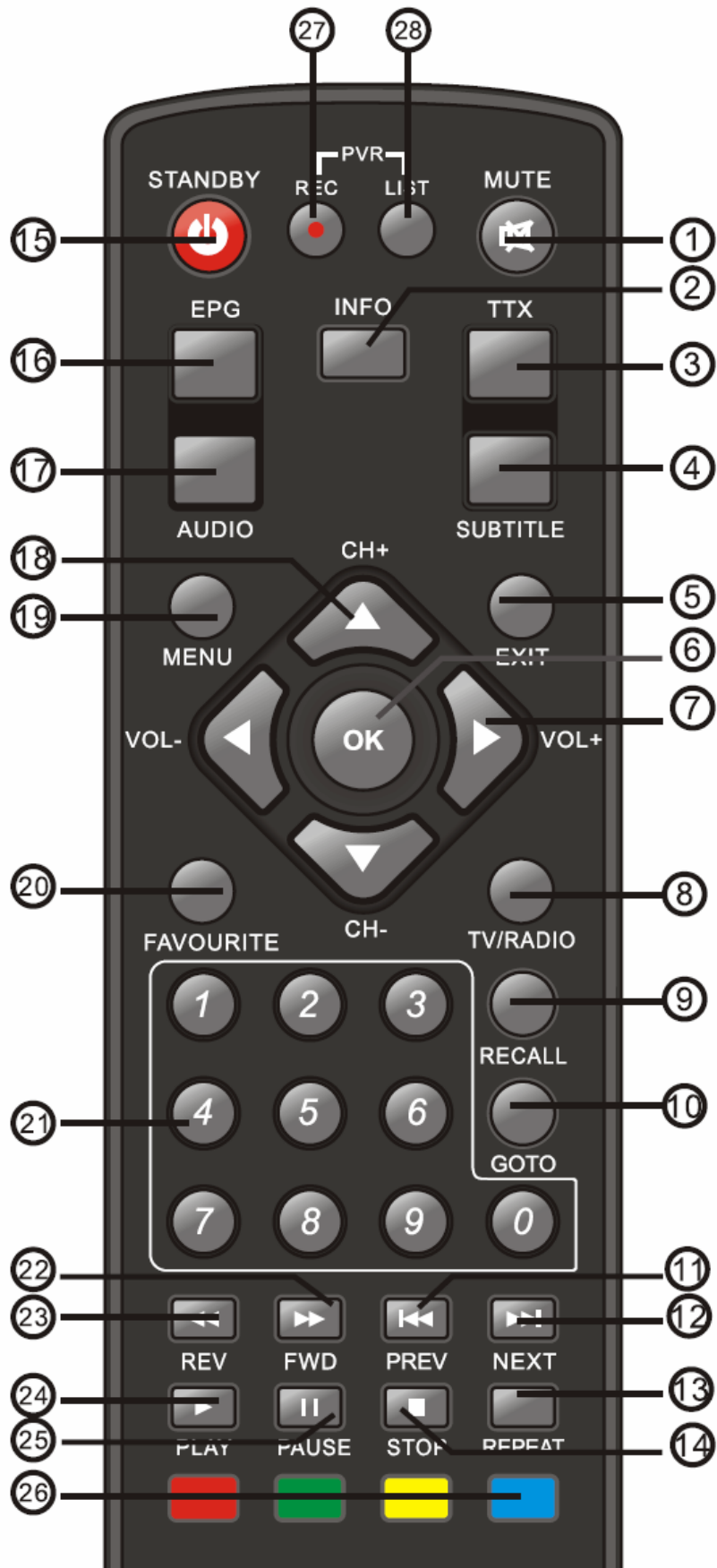

- 1 Tlačítko **[MUTE]**: vypíná a zapíná zvuk.
- 2 Tlačítko **[INFO]**: Zobrazí informační lištu. Při druhém stisknutí zobrazí rozšířené informace o pořadu a technické parametry vysílání.
- 3 Tlačítko **[TTX]**: otevírá teletext.
- 4 Tlačítko **[SUBTITLE]**: výběr dostupných titulků.
- 5 Tlačítko **[EXIT]**: návrat zpět, zrušení aktuální operace (je-li možné).
- 6 Tlačítko **[OK]**: vysílání vyvolá seznam předvoleb, potvrzení v menu.
- 7 Tlačítka **[VOL+],[VOL-],[▶],[◀]**: změna hlasitosti, pohyb kurzoru v menu.
- 8 Tlačítko **[TV/RADIO]**: přepíná mezi televizním a rozhlasovým vysíláním.
- 9 Tlačítko **[RECALL]**: návrat k poslednímu sledovanému programu.
- 10 Tlačítko **[GOTO]**: výběr hracího času medií.
- 11 Tlačítko **[PREV]**: návrat k poslednímu přehrávanému souboru (tracku).
- 12 Tlačítko **[NEXT]**: skok na další soubor (track).
- 13 Tlačítko **[REPEAT]**: opakované přehrávání souboru (tracku).
- 14 Tlačítko **[STOP]**: zastaví nahrávání, přehrávání.
- 15 Tlačítko **[STANDBY]**: zapínání a vypínání do režimu připravenosti.
- 16 Tlačítko **[EPG]**: Elektronický přehled pořadů.
- 17 Tlačítko **[AUDIO]**: otevírá výběr z možností zvukového doprovodu.
- 18 Tlačítka **[CH+],[CH-],[▲],[▼]**: přepíná předvolby, pohyb v OSD menu.
- 19 Tlačítko **[MENU]**: otevírá OSD menu přijímače.
- 20 Tlačítko **[FAV]**: skupiny favoritních (oblíbených) programů.
- 21 Numerická tlačítka **[0]** až **[9]**: přepínání předvoleb.
- 22 Tlačítko **[FWD]**: stisknutím mění rychlost přehrávání ve směru vpřed.
- 23 Tlačítko **[REW]**: stisknutím mění rychlost přehrávání ve směru vzad.
- 24 Tlačítko **[PLAY]**: spustí přehrávání.
- 25 Tlačítko **[PAUSE]**: přerušuje přehrávání či zastavuje obraz při sledování.
- 26 Barevná tlačítka : ovládání funkcí v teletextu, OSD, při přehrávání, atd.
- 27 Tlačítko **[REC]**: ruční start nahrávání.
- 28 Tlačítko **[LIST]**: zobrazí seznam nahrávek.

**Poznámka:** Funkce některých tlačítek ( např. SUBTITLE, TEXT, ...) je podmíněna tím, že vysílání obsahuje vlastnosti, informace a možnosti jako je např. vysílání teletextu, titulků, různých verzí zvukového doprovodu apod.

**Poznámka:** Některá tlačítka mají i další funkce v menu, při nahrávání či přehrávání. Funkce jsou popsány v příslušných částech tohoto návodu.



## Vložení baterií

Sejměte kryt baterií z ovladače a vložte 2×AAA baterie do prostoru pro baterie. Uvnitř je znázorněna správná orientace vkládaných baterií.

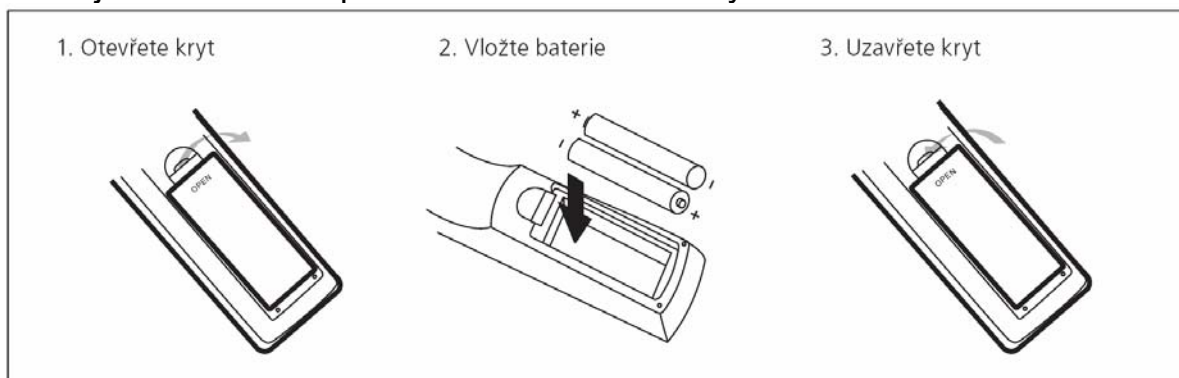

## Používání dálkového ovladače

Při použití ovladače mířte vždy na přední panel přístroje. dálkový ovladač má pracovní dosah až 5 metrů od přístroje při úhlu do +/-30 stupňů.

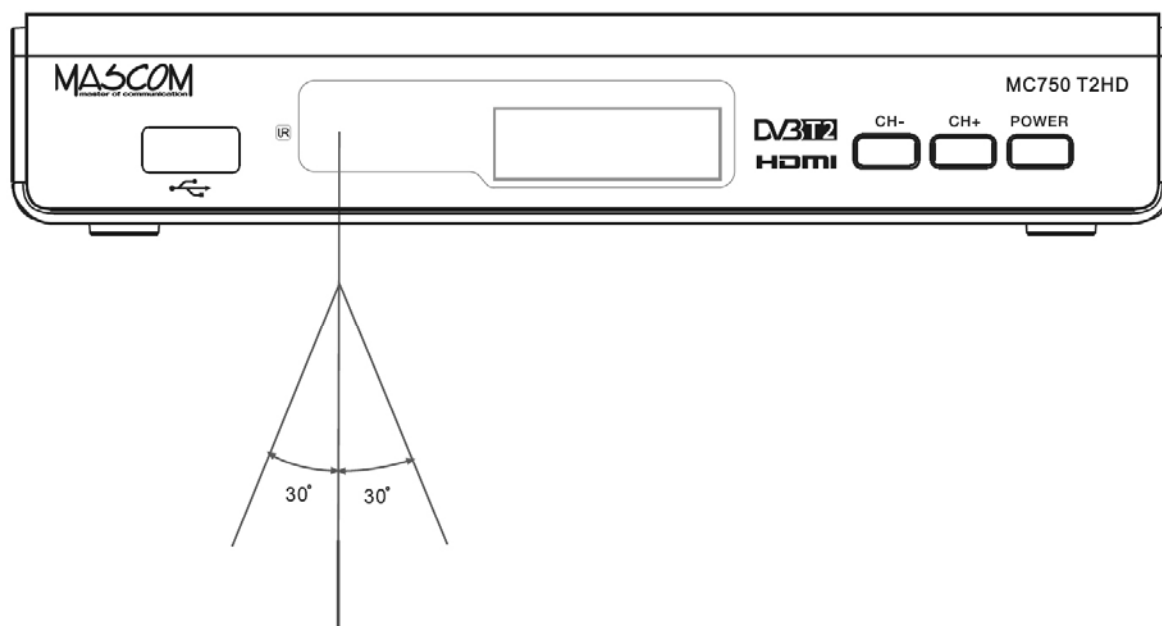

**Poznámka:** Přímé slunce nebo silný zdroj světla snižují citlivost dálkového ovládání. Dálkový ovladač nebude pracovat, pokud je v cestě signálu nějaká překážka.

## 2 PŘÍKLADY ZAPOJENÍ

Ujistěte se, že všechna zařízení, která chcete propojit jsou odpojena od elektrické sítě !

**Zapojení k anténě :** Propojte anténu s konektorem RF IN na zadním panelu přijímače.

**Zapojení k televizoru s HDMI :** Propojte HDMI konektory přijímače a televizoru.

**Zapojení přes SCART :** Propojte SCART konektor přijímače a SCART nebo jiný AV vstup připojovaného zařízení TV, VCR,DVD,..

**Zapojení k dalšímu DVB-T/T2 zařízení :** Propojte konektor RF OUT na zadní straně přijímače se vstupním anténním konektorem dalšího zařízení.

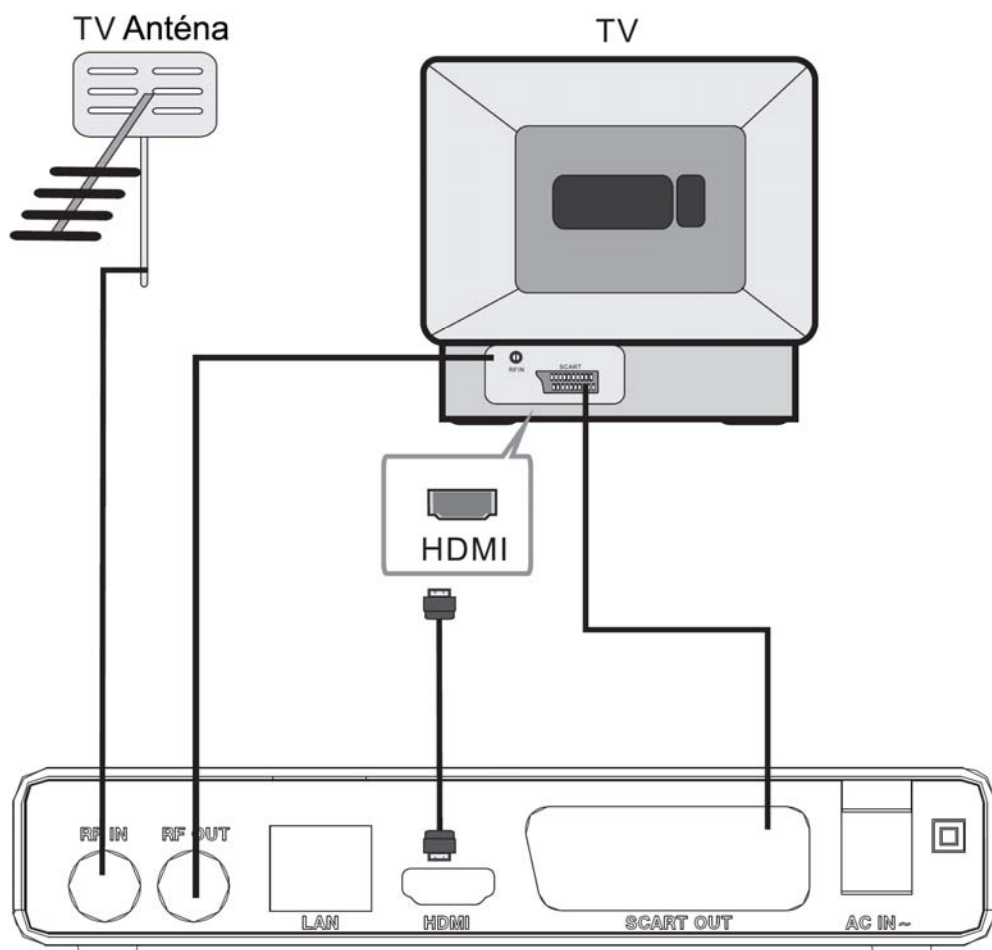

**VÝSTRAHA :** Nejprve připojte anténu, připojte přijímač k televizoru či k dalším zařízením a až poté připojte přijímač do zásuvky elektrické sítě!

**Poznámka:** Při připojování přijímače k jinému zařízení vždy dodržujte pokyny příslušné uživatelské příručky k danému zařízení. Před propojením také nezapomeňte všechny propojované přístroje odpojit od napájení.

## **Připojení externího USB zařízení**

Přijímač má jeden konektor USB 2.0 pro připojení externího datového nosiče.

Konektor slouží pro přenos dat mezi přijímačem a externím nosičem, pro nahrávání a přehrávání souborů a pro případný update software přijímače. Podporované systémy FAT32 a NTFS. Doporučuje se použití USB2.0 HDD s nezávislou sekcí pro PVR. Před použitím sekce ji naformátujte pomocí přijímače. Funkce formátování disku/sekce je dostupná v menu USB, záložka Nastavení PVR.

Pamatujte, že formátování smaže všechny soubory z disku nebo aktuální sekce, zálohujte si tedy případná data před spuštěním formátování.

Může se stát, že některé USB Flash paměti přístroj odmítne, nebude možno na ně nahrávat nebo je nepřehraje z důvodu nekompatibility (nízká přístupová rychlost, nekompatibilní souborový systém,...) Pro vhodnou volbu nosiče uvádíme následující základní doporučení.

## **USB Flash**

U tohoto typu paměťového nosiče, je důležitá zejména hodnota rychlosti zápisu dat na USB, nikoli však hodnota maximální rychlosti, ale hlavně minimální garantovaná hodnota pod níž rychlost neklesne. Tato hodnota by měla být alespoň 10 MB/s což není nijak vyjímečná hodnota a kvalitní USB Flash ji běžně s rezervou překračují. Ke kapacitě (velikosti paměti) USB Flash nemáme žádné doporučení, běžně se používají 16/32/64GB.

## **Externí HDD**

### **Napájení**

Externí HDD 2.5" (5V DC, 0.5A) může být napájen z USB konektoru přijímače. Pro připojení HDD 3.5" je vyžadováno, aby připojený HDD měl samostatné napájení.

### **Velikost HDD**

Jako správnou volbu velikosti HDD doporučujeme používat disky o velikosti cca 500GB. Větší disky lze také použít, upozorňujeme však na to, že inicializace zejména u velkých HDD, může trvat delší dobu, například u HDD 1TB až 5 minut. Takto dlouhá inicializace může způsobit, že HDD není v okamžiku startu nahrávky připraven k provozu a nahrávka se neprovede. Toto se týká zejména nahrávání v nepřítomnosti.

Další informace naleznete také na [www.mascom.cz](http://www.mascom.cz).

Upozornění : Přijímač nedisponuje žádným operačním či jiným systémem ovládání HDD, a proto nedoporučujeme používat externí disky, které mají funkci „spánku“ – tj. po určité době nečinnosti se sami vypnou a tím pádem se odhlásí od přijímače. Přijímač takový disk nemusí sám uvést do provozu. Následkem může být například marný pokus o pořízení nahrávky.

Upozornění : Mascom nenese žádnou odpovědnost za poškození přijímače způsobené připojením neodpovídajícího USB/HDD zařízení, stejně jako za poškození způsobené zkratem či jinou vadou připojeného USB/HDD zařízení. Taková poškození nejsou kryta zárukou výrobce a nevztahuje se na ně bezplatná oprava v rámci záruční doby. Mascom též nenese odpovědnost za případnou ztrátu dat na USB/HDD zařízení.

### 3 Práce v soustavě OSD menu

OSD Menu vyvoláte na obrazovku tlačítkem **[MENU]** dálkového ovládání.

Mezi položkami menu se přesouváte tlačítky kurzoru **[◀]**, **[▶]**, **[▼]**, **[▲]**. Položka menu, na kterou je aktuálně nastavený kurzor, je podsvícená. Volbu

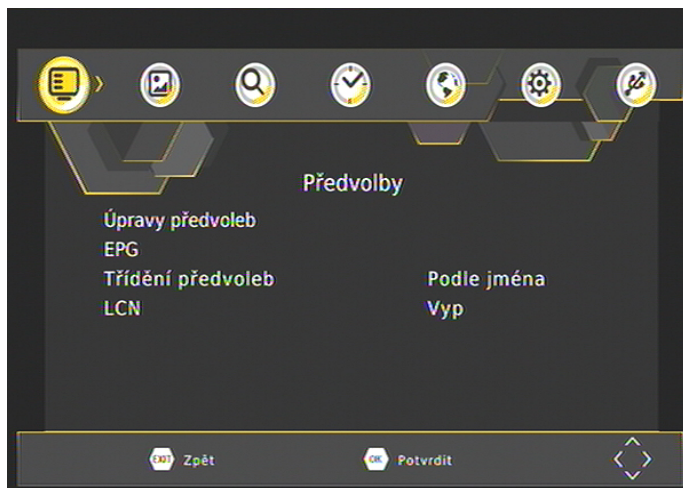

vybrané položky menu provedete stisknutím tlačítka **[OK]**. Tlačítkem **[EXIT]** se lze vrátit do předchozího menu, opakovaným stisknutím ukončíte zobrazení menu a vrátíte se k obrazu vysílání. V menu se u spodního okraje obrazovky zobrazuje stručná nápověda, naznačující, která tlačítka dálkového ovládání lze v dané situaci použít a jaký bude mít jejich použití dopad.

### 4 Instalace, počáteční nastavení parametrů

Po propojení přijímače s televizorem, zapněte oba přístroje a přepněte televizor na odpovídající vstup (HDMI, AV,..) na obrazovce se zobrazí **INSTALAČNÍ PRŮVODCE**



Parametry pro použití v ČR jsou již přednastaveny a pro automatické vyhledání vysílání programů stačí stisknout tlačítko OK.

Pro použití v jiné zemi nastavte jazyk OSD , vyberte zemi a pak stiskněte OK.

Průběh vyhledávání se zobrazuje v tabulce. Po ukončení vyhledávání se zobrazí informace o počtu nalezených programů. Nalezené programy si přijímač automaticky uloží do paměti. Po uložení programů se přijímač přepne do režimu sledování vysílání na předvolbu číslo 1.

## 5 SLEDOVÁNÍ VYSÍLÁNÍ

### Informační návěští

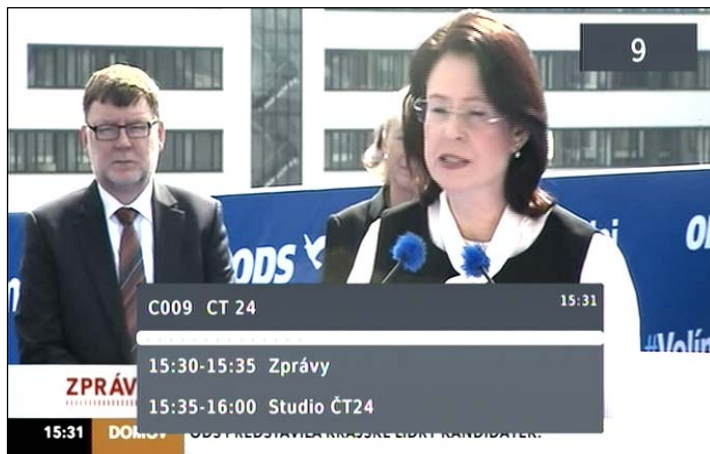

Návěští se zobrazí při přepnutí programu a nebo vždy když stisknete tlačítko [INFO]. Doba zobrazení je nastavena na cca 5 sekund.

Stisknete-li v době zobrazení návěští znovu tlačítko [INFO], zobrazí se podrobné informace o pořadu a také vysílací parametry programu.

Stisknutím tlačítka [EXIT] zobrazení informačních oken zrušíte.

### Přepínání programů

Přepnutí programu lze provést těmito způsoby :

Pro postupné přepínání programů slouží tlačítka [CH+ / ▲], [CH- / ▼].

Znáte-li číslo předvolby můžete jej zadat numerickými tlačítky ovladače.

Volbou programu ze seznamu předvoleb. Seznam převoleb vyvoláte během sledování pořadů stisknutím tlačítka [OK]. Tlačítky kurzoru najedete na požadovaný program a potvrdíte tlačítkem [OK].

### Přepínání mezi televizním a rozhlasovým vysíláním

Typ vysílání lze přepnout tlačítkem [TV/RADIO].

### Tlačítko [FAVOURITE] - skupiny programů

Po stisknutí tlačítka [FAV] se vyvolá box umožňující volbu skupiny programů vysílání, tj. vymezení rozsahu zobrazeného seznamu programů.

### Tlačítko [RECALL]

Po stisknutí tlačítka se přijímač přepne z aktuálně sledovaného k poslednímu předtím sledovanému programu

### Tlačítko [AUDIO] - zvukový výstup

Po stisknutí tlačítka [AUDIO] se vyvolá box umožňující přepínání hodnot parametrů zvukového výstupu. Mezi jednotlivými možnostmi se v boxu přesouváte tlačítky kurzoru [▼], [▲]. Volbu provedte tlačítkem OK.

### Tlačítko [SUBTITLE] - titulky

Po stisknutí tlačítka [SUBTITLE] se vyvolá box umožňující volbu titulků. Jsou-li nějaké titulky tak dispoziční volbu dostupných titulků provedete tlačítky [▼], [▲]. Přepnutí potvrdíte stisknutím [OK].

## Tlačítko [TTX] - teletext

Po stisknutí tlačítka [TEXT] v průběhu sledování TV vysílání se vyvolá box umožňující volbu teletextu. Pokud se zobrazí více jazykových mutací zvolte požadovaný jazyk a stisknutím [OK] zapnete teletext.

Kromě běžných informací můžete také v teletextu zobrazovat skryté titulky. Zobrazení titulků spustíte volbou stránky, na které jsou titulky vysílány.

Stránky teletextu přepínáte tlačítky [▼], [▲] nebo zadáním čísla num.tlačítka.

Zobrazení teletextu závisí na tom, je-li teletext vysílán. Zobrazení teletextu ukončíte stisknutím tlačítka [EXIT].

## Tlačítko [EPG] - elektronický přehled pořadů

Po stisknutí tlačítka [EPG] se zobrazí EPG informace (jsou-li k dispozici).

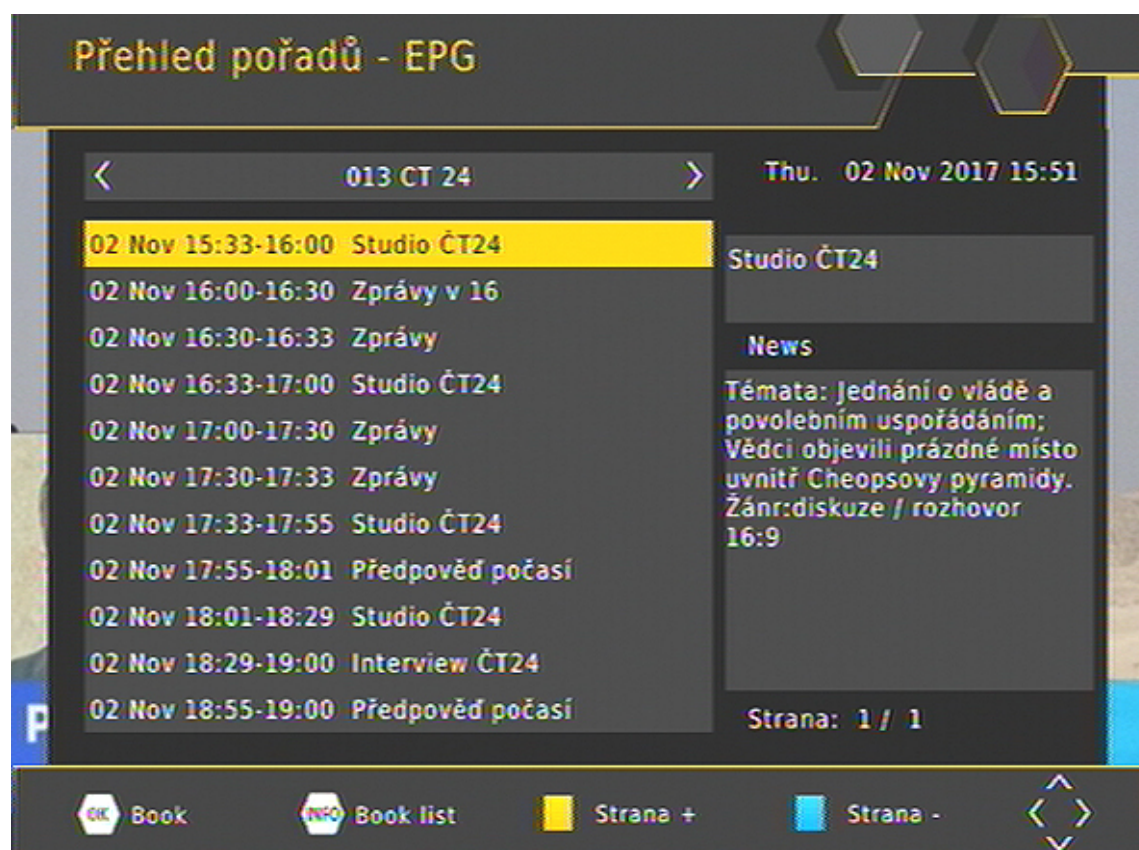

Mezi programy se přesunujete tlačítky [◀], [▶]. Mezi jednotlivými událostmi se přesunujete tlačítky [▼], [▲]. Tlačítkem [EXIT] EPG ukončíte.

Možnosti EPG :

Po stisknutí tlačítka OK je možné vytvořit rezervační požadavek na pořad.

Po stisknutí tlačítka INFO zobrazíte seznam rezervací.

Žlutým tlačítkem přepnete na další stránku detailního popisu pořadu.

Modrým tlačítkem se vrátíte v detailním popisu pořadu o stranu zpět.

## 6 ZÁKLADNÍ OPERACE V MENU MENU PŘEDVOLBY

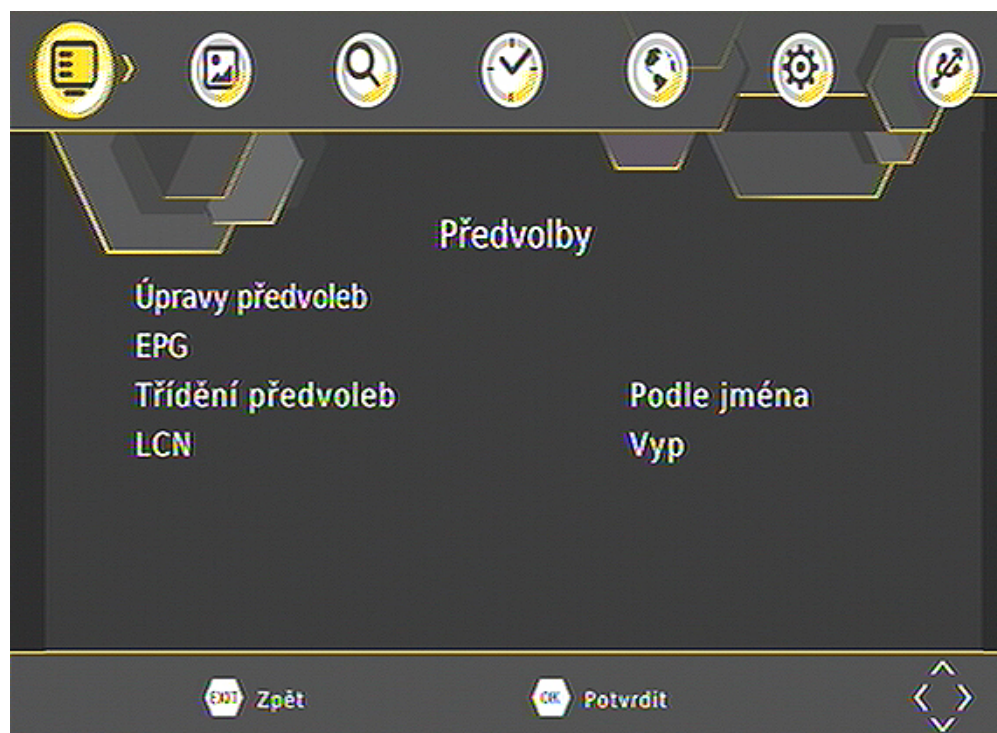

### 6.1.1 Úpravy předvoleb

Seznamy předvoleb pro úpravy otevřete tak, že tlačítka kurzoru [▼], [▲] najedete na řádek Úpravy předvoleb a stisknete OK. **Vstup je chráněn heslem, které je z výroby nastaveno na hodnotu 0 0 0 0 0 0.**

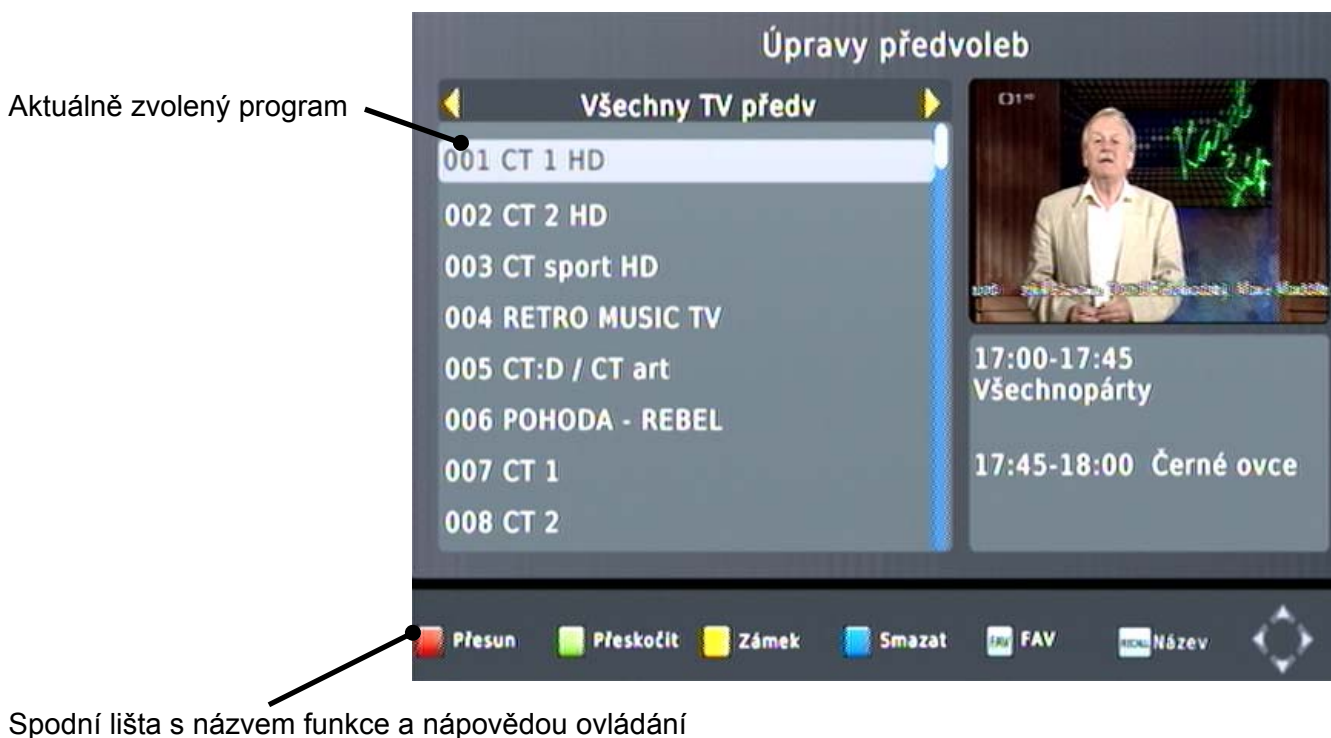



### **Přesun předvolby v seznamu {Přesun}**

- Tlačítka kurzoru [▼], [▲] vyberte program, který hodláte přesunout.
- Červeným tlačítkem ovladače aktivujte přesun předvolby. Vpravo vedle jména programu se zobrazí symbol přesunu.
- Novou pozici předvolby v seznamu vyberte tlačítka kurzoru [▼], [▲].
- Červeným tlačítkem pozici potvrďte. Symbol přesunu zmizí.
- Akci dokončíte stisknutím tlačítka [EXIT].

### **Skupiny favoritních programů {Fav}**

Programy je možné sdružovat do skupin, lze založit až 4 skupiny.

- Tlačítkem FAVOURITE aktivujte tabulku pro výběr favoritní skupiny.
- Tlačítka kurzoru [▼], [▲] vyberte skupinu do níž zvolený program zařadit.
- Tlačítkem FAVOURITE volbu potvrďte, zborazí se smbol hvězdičky.
- Akci dokončíte stisknutím tlačítka [EXIT].

### **Nastavení zámku na program {Zámek}**

- Tlačítka kurzoru [▼], [▲] vyberte program, na který hodláte nastavit zámek. Stiskněte žluté tlačítko ovladače. Vpravo vedle jména programu se zobrazí symbol zámku.
- Zámek na program zrušíte dalším stisknutím tlačítka [OK].
- Akci dokončíte potvrzením uložení změn a poté stisknutím tlačítka [EXIT].

**Uzamknuté programy lze sledovat a nebo editovat v menu Předvolby až po zadání šestimístného hesla – z výroby nastaveno 000000.**

### **Zrušení předvolby ze seznamu {Smazat}**

- Tlačítka kurzoru [▼], [▲] vyberte program, který hodláte zrušit. Stiskněte modré tlačítko ovladače. Zobrazí se dialogové okno, kde vymazání buď potvrdíte nebo zrušíte.
- Akci dokončíte stisknutím tlačítka [EXIT].

### **Změna jména programu {Název}**

- Tlačítka kurzoru [▼], [▲] vyberte předvolbu, kterou hodláte přejmenovat. Stiskněte tlačítko [RECALL]. Zobrazí se box s virtuální klávesnicí.
- K volbě znaků z klávesnice využijte tlačítka kurzoru, numerická tlačítka a tlačítko [OK].

## 6.1.2 EPG

Otevře elektronického programového průvodce – stejně jako pokud v běžném sledování stisknete tlačítko EPG.

## 6.1.3 Třídění předvoleb - automatické režimy třídění

- Tlačítka [▼], [▲] navolte v menu Předvolby řádek Třídění předvoleb.
- Předvolby lze třídit buď v abecedním pořádku, dle LCN, ONID a ID služby. Automatické přetřídění předvoleb proběhne po stisknutí tlačítka EXIT.
- LCN režim : Tlačítka [◀], [▶] můžete zapnout/vypnout funkci logického řazení předvoleb.

## 6.2 MENU OBRAZ

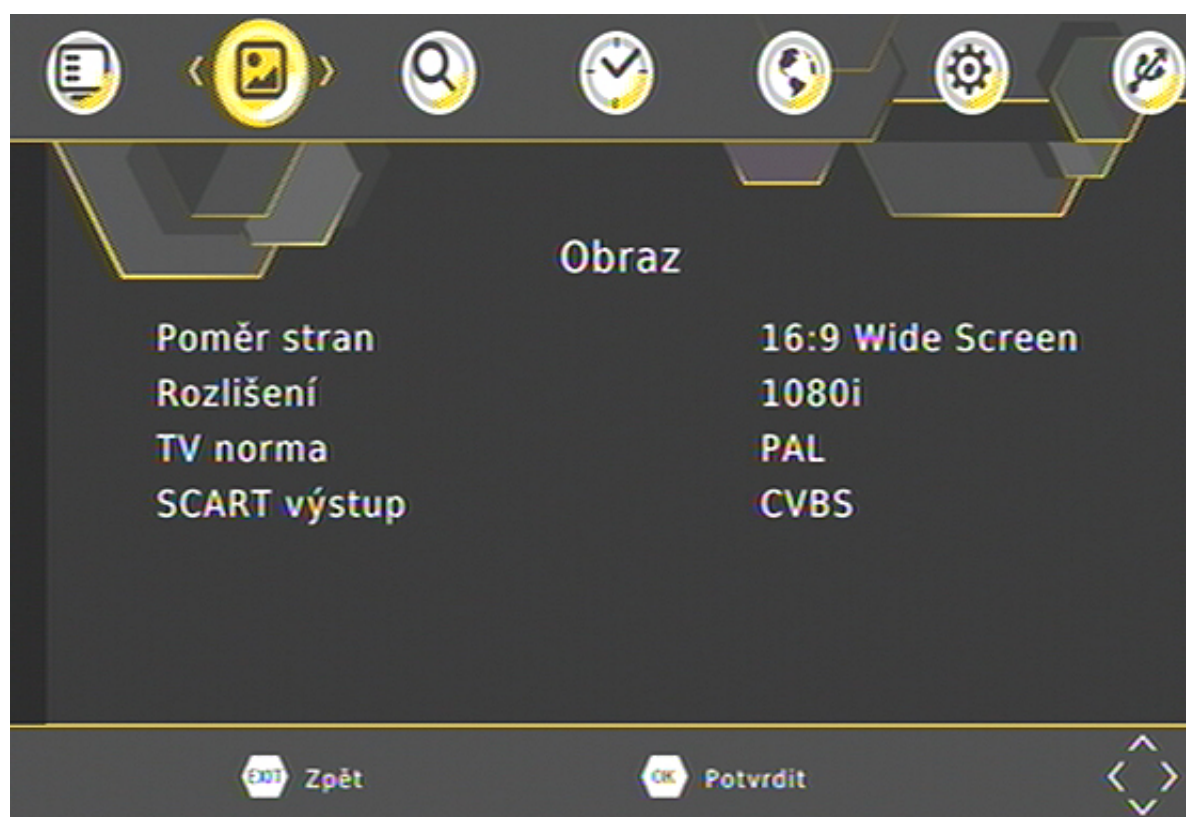

**Poměr stran** : Tlačítka [◀], [▶] vyberete vhodný formát obrazu. Nastavte podle typu připojeného televizoru.

**Rozlišení** : Tlačítka [◀], [▶] můžete nastavit hodnotu výstupního rozlišení obrazu (HDMI výstup). Nastavte podle typu připojeného televizoru.

**TV norma** : Tlačítka [◀], [▶] lze měnit obrazovou normu. Z výroby pro ČR nastavena norma PAL.

**SCART výstup** : Tlačítka [◀], [▶] můžete nastavit výstupní video režim, dostupné hodnoty jsou RGB a CVBS. Pokud to váš televizor umožňuje doporučujeme použít kvalitnější režim RGB.

## 6.3 MENU VYHLEDÁVÁNÍ PROGRAMŮ



### Automatické vyhledávání programů

Pomocí tlačítek **[OK]** nebo **[▶]** spustíte vyhledávání. Průběh vyhledávání se zobrazuje v tabulce. Po ukončení vyhledávání se zobrazí informace o počtu nalezených programů. Nalezené programy si přijímač automaticky uloží a přepne se do režimu sledování vysílání na předvolbu číslo 1.

### Ruční vyhledávání programů vysílání

Číslo kanálu : Tlačítka **[◀]**, **[▶]** zadejte číslo televizního kanálu na němž má probíhat vyhledávání. Zobrazí se i hodnota frekvence a šířka pásma pro vyhledání.

Tlačítkem **OK** spustíte vyhledávání. Průběh vyhledávání se zobrazuje v tabulce. Po ukončení vyhledávání se zobrazí informace o počtu nalezených programů. Nalezené programy si přijímač automaticky uloží do paměti.

### Výběr země

Tlačítka **[◀]**, **[▶]** vyberete zemi, kde přijímač používáte.

### Napájení antény

Pomocí tlačítek **[◀]**, **[▶]** nastavíte hodnotu vypnuto nebo zapnuto.

Zapnuto nastavte pouze pokud máte k přijímači připojenu anténu, která vyžaduje napájení, není vybavena vlastním napáječem a délka přívodního kabelu antény nepřesahuje 5metrů.

Při zapnutém napájení přijímač slouží jako zdroj stejnosměrného napájení, parametry jsou uvedeny v tomto návodu v kapitole : Technické údaje.

## Upozornění na možnost poškození přijímače :

Na případné poškození přijímače vzniklé v souvislosti s napájením antény, zejména závadou na připojené anténě, zkratem na vedení či příliš velkým zatížením odběrem proudu se nevztahuje záruka. Jedná se o poškození způsobené vnějším vlivem. Případné odškodnění za takto vzniklou škodu nelze na společnosti Mascom vymáhat. V takovémto případě doporučujeme škodu vymáhat na výrobci či prodejci připojené antény.

Společnost Mascom též nenese žádnou odpovědnost za poškození připojené antény, pokud tato není vhodná pro připojení k výše specifikovanému zdroji stejnosměrného napájení.

## 6.4 MENU ČAS

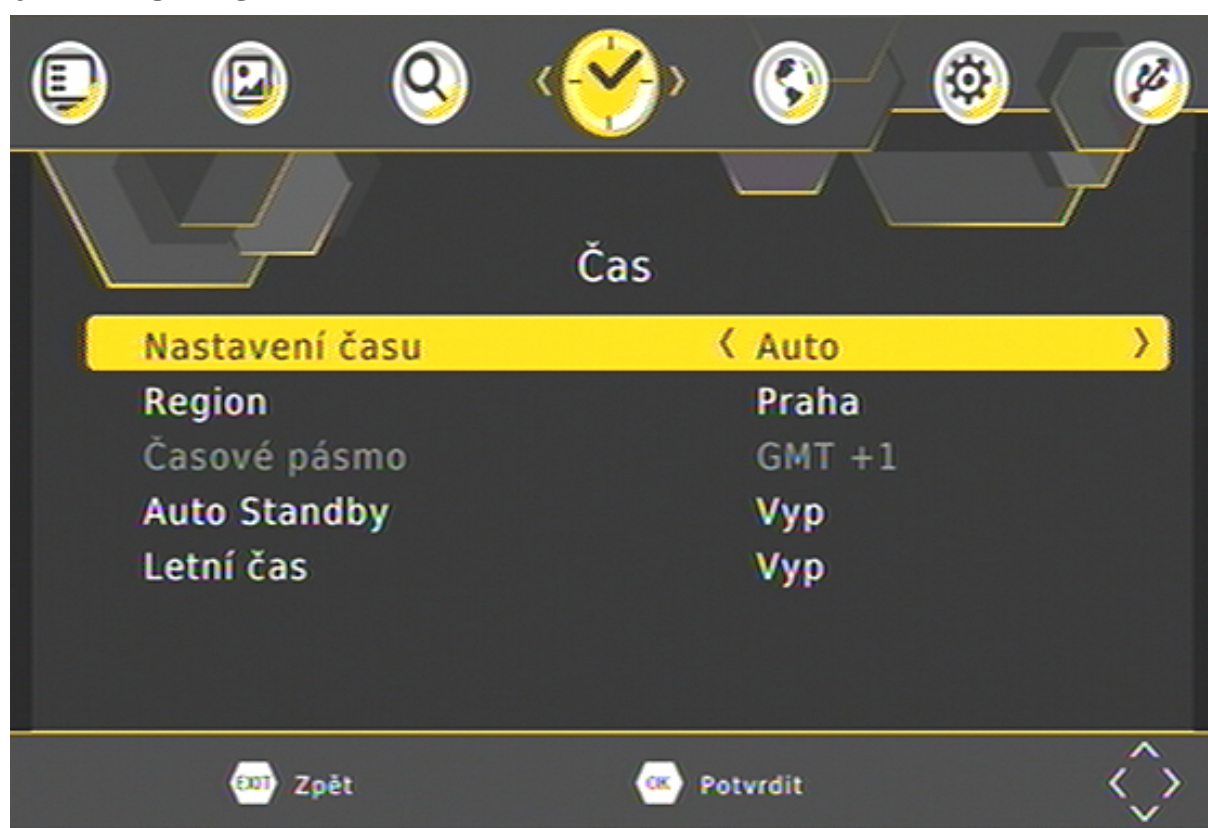

### Nastavení času

Tlačítka [◀], [▶] vyberte automatické nebo ruční. Volba auto přiřadí region dle země nastavené při první instalaci v „Instalačním průvodci“.

### Časové pásmo

Tlačítka [◀], [▶] můžete nastavit rozdíl mezi světovým časem GMT a místním časem. Nastavení lze provést pouze při ručním nastavení času.

### Režim automatického vypnutí – Auto standby

Tlačítka [◀], [▶] funkci zapnete nebo nastavíte interval pro vypnutí. O blížícím se vypnutí přijímač informuje na obrazovce.

### Letní čas

Tlačítka [◀], [▶] zapnete či vypnete letní čas (posun o jednu hodinu).

## 6.5 MENU JAZYK A ZVUK



### Jazyk OSD

Tlačítka [◀], [▶] můžete vybrat jazykovou verzi OSD menu.

### Titulky

Tlačítka [◀], [▶] můžete vybrat jazykovou verzi titulků, nebo titulky vypnout.

### Zvukový doprovod

Tlačítka [◀], [▶] můžete vybrat jazykovou verzi zvuku. Z výroby nastaveno Čeština.

### Digitální zvuk

Tlačítka [◀], [▶] můžete nastavit formát digitálního výstupu zvuku PCM, RAW v režimu HDMI vypnuto nebo zapnuto. Digitální výstup pro HDMI můžete též vypnout volbou vyp..

### AD hlasitost

Tlačítka [◀], [▶] můžete nastavit hlasitost funkce zvukového popisu pro nevidomé (Audio Description). Nastavením hodnoty Vyp tuto funkci vypnete.

## 6.6 MENU SYSTÉM



### Rodičovská kontrola

Funkce nastavuje omezení pro sledování pořadů dle jejich klasifikace vhodnosti pro různé věkové kategorie. Tlačítka [◀], [▶] nastavíte úroveň omezení přístupu. Z výroby nastaveno bez omezení.

Podmínkou fungování této funkce je to, že vysílací společnosti mají ve vysílání patřičná data s informací o vhodnosti či nevhodnosti pořadu pro děti a mládež.

### Změna hesla

Heslo je šetímístný kód. **Z výroby je nastavena hodnota 0 0 0 0 0 0**

Při změně hesla nejprve musíte zadat původní kód a poté nový kód. Nový kód je nutné ještě potvrdit jeho opětovným vložením. Hodnoty zadáte pomocí numerických tlačítek dálkového ovladače.

### Obnovit výchozí nastavení

Provede návrat k nastavení parametrů z výroby, poté se zobrazí Instalační průvodce pro nové vyhledání programů.

- Chcete-li se vrátit k nastavení z výroby, použijte tuto volbu a stiskněte [OK]. Zobrazí se dialogový box požadující potvrzení tohoto kroku.
- Po volbě „Ano“ a stisknutí [OK] se nastavení přijímače vrátí do stavu odpovídajícího stavu před první instalací.

Upozornění : Během průběhu návratu do továrního nastavení se přijímač sám vypne a opět zapne. V žádném případě v této době nijak nezasahujte do průběhu operace, přijímač nevypínejte od elektrické sítě a vyčkejte až se na obrazovce objeví Instalační průvodce.

## **Informace**

Zobrazí info o přístroji a jeho aktuální SW verzi.

## **Aktualizace softwaru**

Umožňuje provedení aktualizace řídicího software přijímače. Potřeba takovéto aktualizace u DVBT přijímače je velmi nepravděpodobná a může k ní dojít jedině na základě potřeby vyvolané vysílacími společnostmi.

Update lze provést z připojeného USB paměťového nosiče. Postup a průběh aktualizace je zobrazen na obrazovce.

V případě potřeby software pro aktualizaci naleznete na : [www.mascom.cz](http://www.mascom.cz)

## **Nastavení sítě**

Umožňuje nastavit parametry pro připojení k místní síti.

## 6.7 MENU USB



### 6.7.1 MULTIMEDIA

Funkce MULTIMEDIA slouží pro přehrávání obrázkových , hudebních a filmových souborů z externího nosiče na obrazovce televizoru.

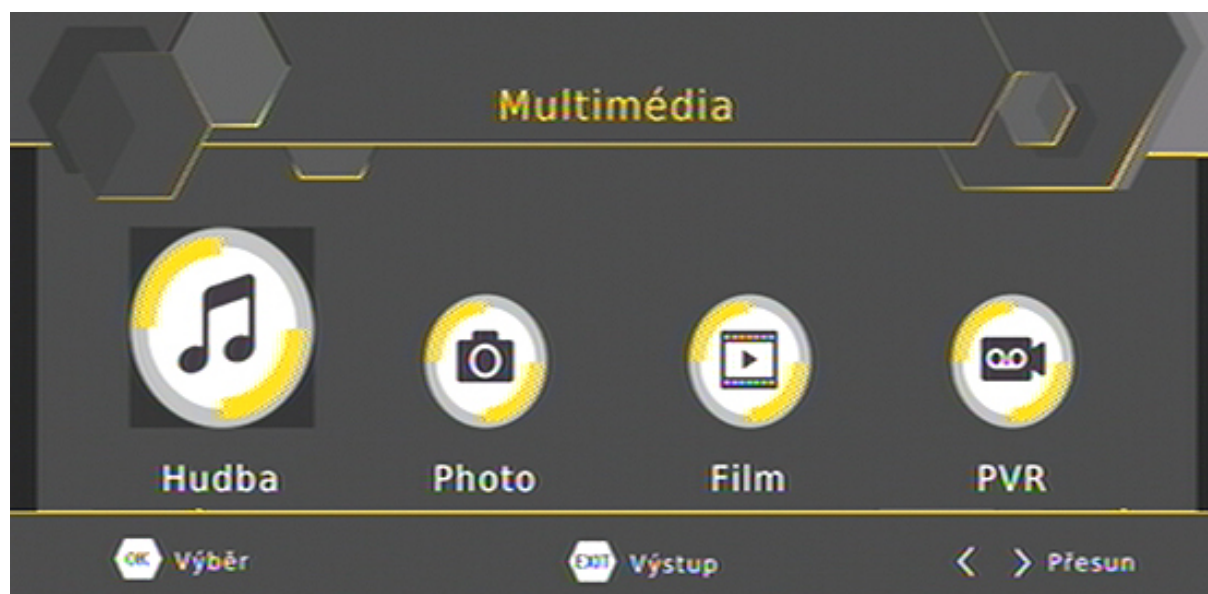

#### Hudba

Volba hudba umožňuje přehrávání hudebních MP3 souborů. Tlačítka [◀], [▶],[▼], [▲] vyberte soubor, přehrávání spustíte tlačítkem [OK]. Během přehrávání se zobrazuje : lišta s průběhem, zvukové spektrum, hrací doba, barevná tlačítka dalších funkcí. Přehrávání ukončíte tlačítkem [EXIT].



## Foto

Volba zobrazuje obrázky ve formátech JPG/BMP/GIF z připojeného USB zařízení. Obsahuje-li kořenová složka obrázky otevře se v režimu **Galerie**. Mezi obrázky se pohybujete tlačítky kurzoru. Vybraný obrázek je označen orámováním. Tlačítkem **[OK]** zobrazíte snímek na celé obrazovce. Spustíte postupné zobrazování všech snímků (Slide show). Nejsou-li soubory v kořenové složce, je třeba je vyhledat ve složkách. Během prohlížení tlačítkem **[INFO]** zobrazíte pomocné informace o dalších funkcích

## Film

Volba umožňuje přehrávání videosouborů. Tlačítky **[◀]**, **[▶]**, **[▼]**, **[▲]** vyberte soubor, přehrávání spustíte tlačítkem **[OK]**. Během přehrávání tlačítkem **[INFO]** zobrazíte info lištu s pomocnými údaji o dalších funkcích přehrávače.

## PVR

Volba umožňuje přehrávání nahrávek pořadů pořízených na přijímači. Tlačítky **[◀]**, **[▶]**, **[▼]**, **[▲]** vyberte soubor, přehrávání spustíte tlačítkem **[OK]**. Během přehrávání tlačítkem **[INFO]** zobrazíte informační lištu s pomocnými údaji o dalších funkcích přehrávače.

### 6.7.2 NASTAVENÍ FOTOGRAFIÍ

Umožňuje nastavit rychlost obrátky obrázků, způsob prezentace a poměr stran pro zobrazení obrázků.

### 6.7.3. NASTAVENÍ FILMU

Umožňuje nastavit velikost, pozadí a barvu titulků.

### 6.7.4 NASTAVENÍ PVR

Umožňuje provést formátování disku a nastavení disku při němž lze stanovit jaká velikost disku bude vyhrazeno pro funkci časového posunu TimeShift.

### 6.7.5 SÍŤOVÉ APLIKACE

Je-li přijímač připojen k internetové síti můžete spustit aplikace z výběru na obrazovce.



## 7 PVR Videorekordér

Přijímač je vybaven vestavěným USB videorekordérem, který umožňuje pořizovat nahrávky vysílaných pořadů na USB nosič (USB Flash nebo HDD) a jejich následné přehrávání.

### OKAMŽITÝ START NAHRÁVKY

Start nahrávky spustíte během sledování pořadu stisknutím tlačítka **[REC]**.

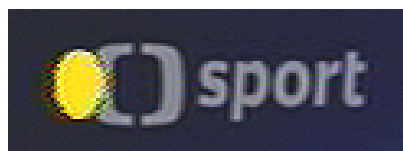

Na probíhající nahrávání upozorňuje ŽLUTÉ kolečko v levém horním rohu obrazu.

Opakovaným stisknutím tlačítka **[INFO]** postupně zobrazíte doplňkové informace k probíhajícímu nahrávání.

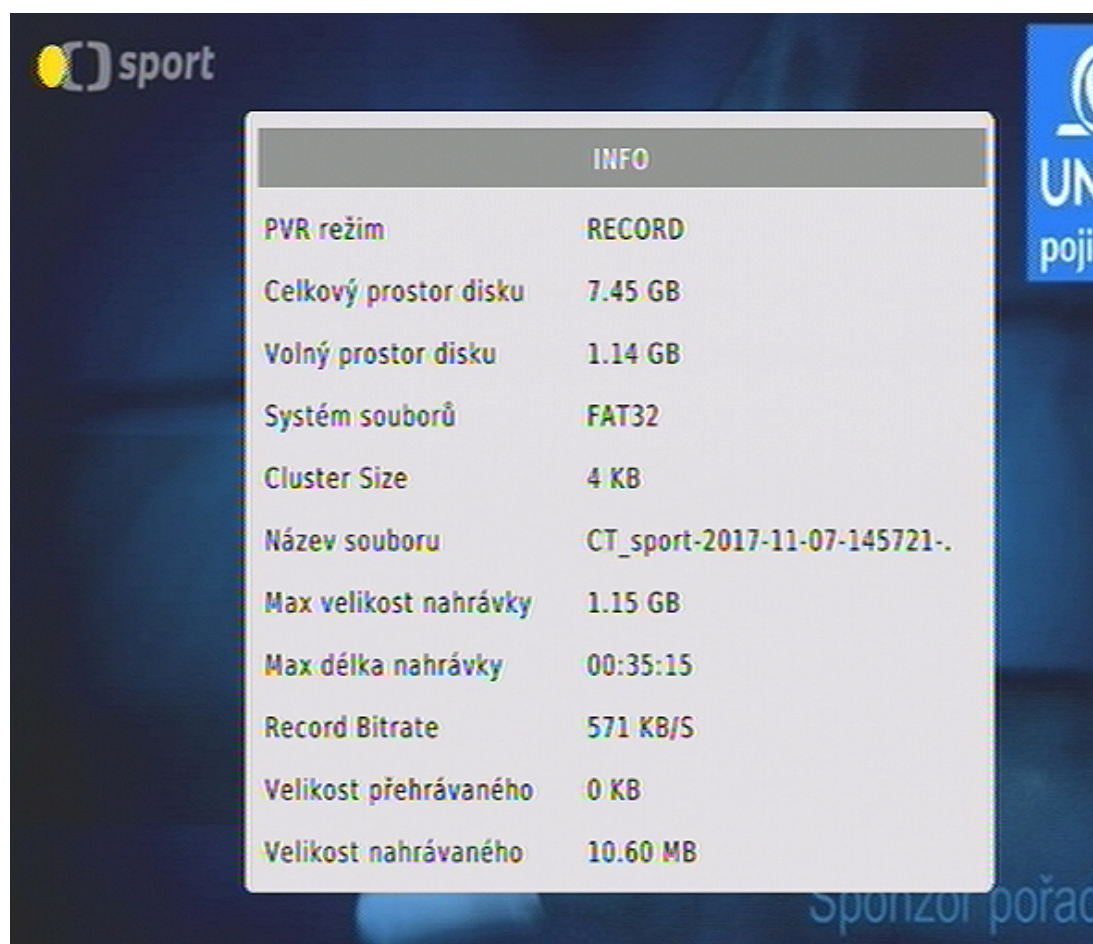

Informaci lze skrýt stisknutím tlačítka **[EXIT]**.

Délka nahrávky není omezena, je závislá na volné kapacitě na disku. Je-li kapacita zaplněna nahrávání se ukončí.

Během nahrávání lze přepínat programy v rámci jednoho multiplexu. Při pokusu o přepnutí na jiný multiplex se zobrazí upozornění na probíhající nahrávání. Chcete-li program opravdu přepnout je nutno nejprve nahrávání ukončit.

## UKONČENÍ NAHRÁVÁNÍ

Nahrávání ukončíte tlačítkem **[STOP]** a potvrzením volby ANO v dialogovém okně.

## NASTAVENÍ NAHRÁVÁNÍ V NEPŘÍTOMNOSTI (Timer, časovač)

Nastavení nahrávky lze provést buď z EPG a nebo ručně v „Přehledu rezervací“.

### Ruční nastavení

Stisknete-li během sledování pořadu MODRÉ tlačítko ovladače vyvoláte přehled rezervací.



- Nový rezervační požadavek je možné vytvořit po stisknutí červeného tlačítka ovladače.
- Editaci, změnu již vytvořeného požadavku lze vyvolat pomocí zeleného tlačítka.
- Vytvořený rezervační požadavek můžete zrušit stisknutím modrého tlačítka.

V tabulce pro vytvoření rezervačního požadavku nastavíte :



- Typ služby : TV nebo rádio
- Číslo a název předvolby z níž se má záznam pořídít.
- Datum zahájení ve formátu měsíc / den / rok
- Čas startu : Hodinu a minutu začátku události – start nahrávky
- Čas ukončení : Hodinu a minutu ukončení nahrávky
- Opakování : nastavíte zda se jedná o jednorázový požadavek a nebo o pravidelně opakovaný požadavek „denně“ nebo „týdně“
- Režim : Nastavíte jakou funkci má časovač provést. Zda se má pořad nahrávat nebo zda se na něj má přijímač jen přepnout .

Po provedení všech nastavení stiskněte tlačítko **[OK]** nastavení se uloží a menu se ukončí.

## Nastavení z EPG

Tlačítkem **[EPG]** vyvoláte informace z elektronického přehledu pořadů. Tlačítky kurzoru najedte na pořad, který chcete nahrávat a stiskněte tlačítko **[OK]**. Informace z EPG se zapíše do tabulky v Přehledu rezervací. Rezervaci uložíte stisknutím tlačítka **[OK]**. Údaje lze kdykoli upravit.

Doporučení : při zadání rezervačního požadavku na nahrávání doporučujeme upravit (prodloužit) čas konce události s ohledem na to, že provozovatelé vysílání zpravidla nedodrží čas uvedené v televizním programu.

Dojde-li ke kolizi časového intervalu mezi nově vytvořeným a již existujícím požadavkem, zobrazí se výstražné návěští a je nutné parametry požadavku upravit.

Upozornění : Pokud je rezervace spuštěna z režimu StandBy a chcete, aby se přijímač po ukončení rezervace opět vypnul do režimu Standby, nesmíte po dobu probíhající rezervace použít žádné tlačítko dálkového ovladače ani na čelním panelu přijímače. Pokud se tak stane, přebírá se tím kontrola nad přijímačem a k automatickému vypnutí nedojde.

## Seznam nahrávek a jejich přehrávání

Seznam nahrávek zobrazíte stisknutím tlačítka LIST dálkového ovladače.

V seznamu nahrávek jsou zobrazeny nahrávky pořadů uložené na připojeném externím USB zařízení. Seznam obsahuje název stanice s datem pořízení.

Nahrávky jsou řazeny podle data jejich pořízení od nejstarších k nejnovějším.

Mezi nahrávkami se pohybujete pomocí tlačítek **[▼]**, **[▲]**.

Mezi stranami seznamu můžete zrychleně přecházet tlačítky **[◀]**, **[▶]**.

Přehrávání nahrávky : Nastavte se na požadovanou nahrávku a stiskněte tlačítko **[OK]**, spustí se přehrávání v náhledovém okně vpravo nahoře.

Stisknutím **[ČERVENÉHO]** tlačítka spustíte nahrávku na celé obrazovce.

Při přehrávání tlačítkem INFO zobrazíte infolištu, infolištu lze skrýt stisknutím tlačítka **[INFO]**.

Přerušování přehrávání (Pauza) : Tlačítko **[PAUSE]**.

Zrychlené přehrávání vpřed : Tlačítko **[FWD]** (x2, x4, x8, x16, x32, standardní)

Zrychlené přehrávání vzad : Tlačítko **[REV]** (x2, x4, x8, x16, x32, standardní)

GoTo : po stisknutí tlačítka GoTo lze nastavit skok v záznamu.

Přehrávání ukončíte tlačítkem **[STOP]**.

Nahrávky můžete po stisknutí zeleného tlačítka přejmenovat a nebo žlutým tlačítkem vymazat.

## **Time Shift** (funkce časového posunu)

Kdykoli během sledování pořadu stisknete tlačítko **[PAUSE]** zastaví se obraz na obrazovce. Vysílaný pořad je zaznamenáván funkcí Time shift a ve chvíli, kdy znovu stisknete tlačítko **[PAUSE]** se začne přehrávat od okamžiku zastavení. Při přehrávání se zobrazí lišta, která znázorňuje posuv v čase. Lištu můžete skrýt tlačítkem **[EXIT]**

Zrychlené přehrávání vpřed/vzad : Tlačítko **[FWD]/ [REW]** (x2, x4, x8, x16, x32, standardní rychlost).

Přehrávání ihned ukončíte tlačítkem **[STOP]**, tím se vrátíte do reálného času.

**Upozornění** : Nahrávání a funkci časového posunu TimeShift lze využít pouze pokud je k přijímači připojen paměťový USB paměťový nosič.

## Možný postup při řešení problémů

Důvody, proč se přijímač nechová podle očekávání, mohou být různé. Při řešení problémů postupujte nejprve podle následující tabulky. Pokud s její pomocí nedospějete k odstranění problému, obraťte se na prodejce přijímače.

Závada	Možná příčina	Možný postup při odstranění závady
Kontrolka na čelním panelu nesvítí	Je odpojeno napájení.	Zkontrolujte, je-li vidlice přívodu zapojena do zásuvky elektrické sítě.
Schází obraz nebo zvuk.	Závada na propojení mezi přijímačem a televizorem.	Zkontrolujte zapojení výstupu audio a video signálu od přijímače na televizor.
	Závada na propojení mezi přijímačem a anténou.	Zkontrolujte zapojení kabelu od antény.
	Žádný anebo nekvalitní signál.	Překontrolujte zapojení veškerého zařízení mezi anténou a přijímačem, případně seřídte pozici antény.
	Zvukový výstup je vypnutý.	Stiskněte tlačítko <b>[MUTE]</b> .
	Televizor je vypnutý.	Zapněte televizor.
Schází obraz.	Přijímač nepřijímá signál.	Zkontrolujte zapojení kabelu od antény.
	Parametry systému pro příjem signálu jsou nesprávně nastavené.	Překontrolujte hodnoty instalačních parametrů.
Schází signál anebo není kvalitní. Nevyhledají se všechny dostupné programy vysílání.	Anténa není zaměřená na vysílač.	Seřídte nastavení antény.
	Anténa nemá dostatečný výkon.	Poradte se s odborníkem na příjem televizního vysílání zda signál je u vás dostupný a zda máte vhodnou anténu. Případně vyměňte anténu.
Dálkové ovládání není funkční.	V dálkovém ovladači nejsou založené baterie, případně jsou vybité.	Přesvědčte se, že baterie jsou založené správným způsobem. Jsou-li vybité, nahraďte je novými.

## Technické údaje

Vstupní kmitočtový rozsah	VHF/UHF
Úroveň VF vstupního signálu	-25 až -78 dBm
Vysokofrekvenční impedance	75 Ω
Šířka pásma	7 a 8 MHz
Modulace	QPSK, 16QAM, 64QAM, 256QAM
Napájení antény	5V max., SS ± 5%, max. 120mA
Přenosová rychlost	1 až 45 Msym/s SCPC, MCPC
Transportní tok	DVBT/T2 HEVC H.265, MPEG4 VC/H.264 HP@L4 DVBT MPEG2 MP@ML.HL
Rychlost vstupních dat	Max. 15 Mbit/s
Formáty obrazu	4:3, 16:9
Výstupní rozlišení	576p, 720p, 1080i, 1080p 4:3 / 16:9

### Konektory

Anténní vstup	IEC 169-24
Loop-out výstup	IEC 169-24
Audio / Video signál	HDMI, SCART RGB/CVBS
USB	1x USB 2.0 , DC5V, 200mA FAT32, NTFS

### Napájení, všeobecné údaje

Vstupní napětí	100 až 240 V, ~ 50/60Hz
Příkon	Méně než 1 W v pohotovostním režimu Méně než 6W v běžném provozním režimu
Lze provozovat při teplotách	0 až +40 °C

Výrobce si vyhrazuje právo na změnu bez předchozího upozornění.