

Rádi vám vždy pomůžeme

Zaregistrujte svůj výrobek a získejte podporu na stránkách
www.philips.com/welcome

AZ328/12



Příručka pro uživatele

PHILIPS

Obsah

1	Důležité informace	2
	Bezpečnost	2
	Oznámení	2

2	Vaše rádio s CD	4
	Úvod	4
	Obsah balení	4
	Celkový pohled na hlavní jednotku	4

3	Začínáme	5
	Připojení napájení	5
	Zapnutí	6
	Vypnutí	6

4	Přehrávání	7
	Přehrávání disků CD	7
	Přehrávání z externího zařízení	7
	Přehrávání ze zařízení USB	8
	Přehrávání kazety	8
	Ladění rádiových stanic FM	8

5	Možnosti přehrávání	9
	Přehrávání	9
	Programování skladeb	9
	Nastavení zvuku	9

6	Informace o výrobku	10
	Specifikace	10
	Údržba	10

7	Řešení problémů	11
----------	------------------------	-----------

1 Důležité informace

Bezpečnost

- Přečtěte si tyto pokyny.
- Dodržujte všechny pokyny.
- Nezakrývejte ventilační otvory. Zařízení instalujte podle pokynů výrobce.
- Zařízení neinstalujte v blízkosti zdrojů tepla (radiátory, přímotopy, sporáky apod.) nebo jiných přístrojů (včetně zesilovačů) produkujících teplo.
- Napájecí kabel chraňte před pošlapáním nebo přiskřípnutím. Zvláštní pozornost je třeba věnovat vidlicím, zásuvkám a místu, kde kabel opouští jednotku.
- Používejte pouze doplňky nebo příslušenství doporučené výrobcem.
- Během bouřky či v době, kdy jednotka nebude delší dobu používána, odpojte napájecí kabel ze zásuvky.
- Nahrávání je povoleno v takovém rozsahu, aby nebyla porušena autorská práva nebo jiná práva třetích stran.
- Veškeré opravy svězte kvalifikovanému servisnímu technikovi. Jednotka by měla být přezkoušena kvalifikovanou osobou zejména v případech poškození sítěového kabelu nebo vidlice, v situacích, kdy do jednotky vnikla tekutina nebo nějaký předmět, jednotka byla vystavena dešti či vlhkosti, nepracuje normálně nebo došlo k jejímu pádu.
- **UPOZORNĚNÍ** týkající se používání baterie – dodržujte následující pokyny, abyste zabránili uniku elektrolytu z baterie, který může způsobit zranění, poškození majetku nebo poškození přístroje:
 - Všechny baterie nainstalujte správně podle značení + a – na přístroji.

- Nekombinujte různé baterie (staré a nové nebo uhlíkové a alkalické apod.).
- Pokud nebudete přístroj delší dobu používat, baterie vyjměte.
- Baterie (sada akumulátorů nebo nainstalované baterie) by neměly být vystavovány nadměrnému teplu, jako např. slunečnímu svitu, ohni a podobně.
- **POZOR:** V případě nesprávně provedené výměny baterie hrozí nebezpečí výbuchu. Baterii vyměňte pouze za stejný nebo ekvivalentní typ.
- Chraňte jednotku před kapající a stříkající vodou.
- Na jednotku nepokládejte žádné nebezpečné předměty (např. předměty naplněné tekutinou nebo hořící svíčky).
- Pokud je k odpojování přístroje používán konektor MAINS nebo sdrůžovač, měl by být vždy po ruce.



Varování

- Neodstraňujte kryt přístroje.
- Nepokládejte toto zařízení na jiné elektrické zařízení.
- Nikdy se nedívejte do laserového paprsku uvnitř zařízení.



Výstraha

- Použití ovládacích prvků nebo úpravy provádění funkcí, které jsou v rozporu se zde uvedenými informacemi, mohou způsobit škodlivé ozáření a nebezpečný provoz.

Oznámení



Tento výrobek odpovídá požadavkům Evropské unie na vysokofrekvenční odrušení. Veškeré změny nebo úpravy tohoto zařízení, které nebyly výslovně schváleny společností

Philips Consumer Electronics, mohou mít za následek ztrátu autorizace k používání tohoto zařízení.



Výrobek je navržen a vyroben z vysoce kvalitního materiálu a součástí, které lze recyklovat a znovu používat.



Pokud je výrobek označen tímto symbolem přeškrtnutého kontejneru, znamená to, že podléhá směrnici EU 2002/96/ES. Zjistěte si informace o místním systému sběru tříděného odpadu elektrických a elektronických výrobků.

Postupujte podle místních nařízení a nelikvidujte staré výrobky spolu s běžným komunálním odpadem. Správnou likvidací starého výrobku pomůžete předejít možným negativním dopadům na životní prostředí a zdraví lidí.



Výrobek obsahuje baterie podléhající směrnici EU 2006/66/ES, které nelze odkládat do běžného komunálního odpadu. Informujte se o místních pravidlech sběru tříděného odpadu baterií, protože správnou likvidací starého výrobku pomůžete předejít možným negativním dopadům na životní prostředí a zdraví lidí.

Informace o ochraně životního prostředí

Veškerý zbytečný obalový materiál byl vynechán. Pokusili jsme se o to, aby bylo možné obalový materiál snadno rozdělit na tři materiály: lepenku (krabice), papírovinu (ochranné balení) a polyethylen (sáčky, ochranné fólie z lehčeného plastu.)

Systém se skládá z materiálů, které je možné v případě demontáže odbornou firmou recyklovat a opětovně použít. Při likvidaci obalových materiálů, vybitých baterií a starého zařízení se řiďte místními předpisy.

Zařízení je opatřeno těmito štítky:



Symbol zařízení třídy II



Tento symbol znamená, že daný výrobek je vybaven systémem dvojité izolace.



Vytváření neoprávněných kopií materiálů, jejichž kopírování není povoleno, včetně počítačových programů, souborů, pořadů a zvukových nahrávek, může být porušením autorských práv a představovat trestný čin. Toto zařízení by se k těmto účelům nemělo používat.



Loga USB-IF jsou ochranné známky společnosti Universal Serial Bus Implementers Forum, Inc.



Logo Windows Media a Windows jsou obchodní známky nebo registrované obchodní známky společnosti Microsoft Corporation v USA a jiných zemích.

Poznámka

- Štítek s typovými údaji je umístěn na spodní straně přístroje.

2 Vaše rádio s CD

Úvod

Pomocí rádia s CD je možné:

- poslouchat rádio FM
- vychutnat si zvuk z disků, kaset, zařízení USB a jiných externích audiozařízení
- programovat pořadí přehrávání stop.

Jednotka nabízí obohacení zvuku pomocí funkce dynamického zvýraznění basů (DBB).

Obsah balení

Zkontrolujte a ověřte obsah balení:

- Hlavní jednotka
- Stručný návod k rychlému použití
- List s informacemi o bezpečnosti

Celkový pohled na hlavní jednotku

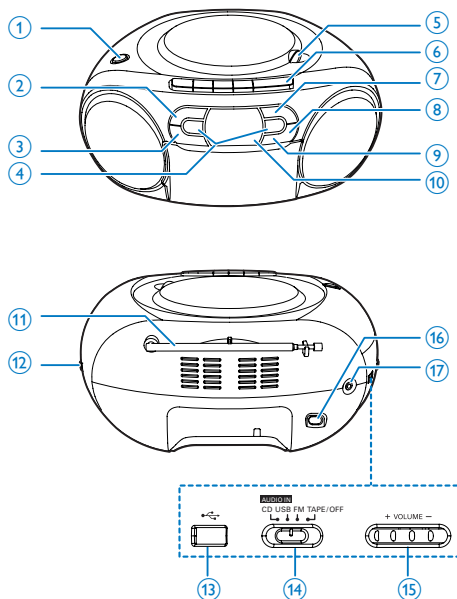

- ① **DBB**
 - Zapnutí/vypnutí dynamického zvýraznění basů.
- ② **■**
 - Zastavení přehrávání.
- ③ **- ALBUM +**
 - Přechod na předchozí nebo následující album.
- ④ **⏮ / ⏭**
 - Přechod na předchozí nebo následující skladbu.
 - Vyhledávání v rámci skladby.
- ⑤ **OPEN • CLOSE**
 - Otevření nebo zavření podavače disku.
- ⑥ **Ovládání kazety**
 - **◀**
Zahájení přehrávání
 - **⏮ / ⏭**
Rychlý posun kazety vzad/vpřed.

Ukončení přehrávání kazety nebo otevření dvířek magnetofonu.



Pozastavení přehrávání kazety.



- Spuštění nebo pozastavení přehrávání.
- Stisknutím tlačítka probudíte jednotku z pohotovostního režimu.

8 PROG

- Programování pořadí skladeb.

9 REŽIM

- Výběr režimu přehrávání.

10 Panel displeje

- Zobrazení aktuálního stavu.

11 Anténa FM

- Zlepšení příjmu FM.

12 + TUNING -

- Ladění rádiových stanic FM.



- Konektor USB.

14 Volič zdroje

- Výběr zdroje.

15 + VOLUME -

- Nastavení hlasitosti

16 AC~MAINS

- Zásuvka napájení.

17 AUDIO-IN

- Připojení externího audiozařízení.

3 Začínáme



Výstraha

- Použití ovládacích prvků nebo úpravy provádění funkcí, které jsou v rozporu se zde uvedenými informacemi, mohou způsobit škodlivé ozáření a nebezpečný provoz.

Vždy dodržujte správné pořadí pokynů uvedených v této kapitole.

Jestliže se obrátíte na společnost Philips, budete požádáni o číslo modelu a sériové číslo vašeho přístroje. Číslo modelu a sériové číslo se nacházejí na spodní straně vašeho přístroje. Napište si čísla sem:
Model No. (číslo modelu)

Serial No. (sériové číslo)

Připojení napájení

Přístroj může být napájen střídavým proudem nebo bateriemi.

První varianta – napájení ze sítě



Varování

- Hrozí nebezpečí poškození výrobku! Ověřte, zda napětí v elektrické síti odpovídá napětí, které je uvedeno na zadní nebo spodní straně jednotky.
- Nebezpečí úrazu elektrickým proudem! Při odpojování síťového napájení vytahujte vždy ze zdířky konektor. Nikdy netahejte za kabel.

Napájecí kabel zapojte do zásuvky.



Tip

- Chcete-li ušetřit energii, po použití přístroj vypněte.

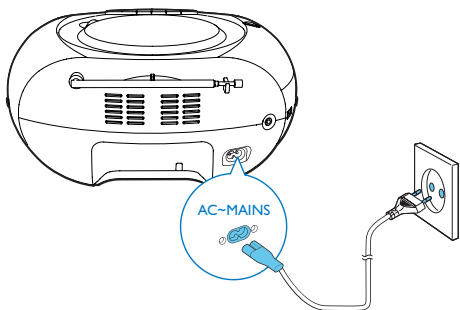

Zapnutí

Přepnutí voliče zdroje na hlavní jednotce do polohy **FM/USB/AUDIO-IN/CD**.

- ↳ Je-li volič zdroje v poloze **AUDIO-IN/CD**, zobrazí se zpráva **CD**.

Přepnutí do pohotovostního režimu.

- Pokud jednotka během 15 minut nedetekuje žádný zvuk, přepne se do pohotovostního režimu.
- Stisknutím tlačítka **▶||** probudíte jednotku z pohotovostního režimu.

Druhá varianta – napájení z baterií

! Výstraha

- Baterie obsahují chemikálie, proto by se měly likvidovat odpovídajícím způsobem.

☰ Poznámka

- Baterie nejsou součástí příslušenství,

- 1 Otevřete přihrádku na baterie.
- 2 Vložte 6 baterií (typ: 1,5V články R14/UM2/C) se správnou polaritou (+/-) podle označení.
- 3 Zavřete přihrádku na baterie.

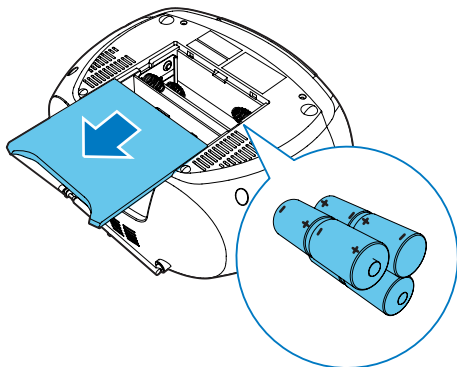

4 Přehrávání

Přehrávání disků CD

Poznámka

- Nelze přehrávat disky CD kódované pomocí technologií na ochranu autorských práv.
- Pokud je zapojený kabel audio-in, přehrávání CD/USB se zastaví a jednotka se automaticky přepne do režimu audio in.

Je možné přehrávat komerčně dostupné zvukové disky CD:

- Disky CD-Recordable (CD-R)
- Disky CD-Rewritable (CD-RW)
- Disky MP3-CD

1 Přepněte volič zdroje do polohy **CD**.

2 Otevřete podavač CD.

3 Vložte disk potíštěnou stranou nahoru a jemně zavřete víko podavače CD.

↳ Zobrazí se celkový počet stop.

↳ Přehrávač disků CD se automaticky spustí.

- Chcete-li vybrat skladbu, stiskněte tlačítko **⏮ / ⏭**.
- Chcete-li přehrávání disku CD pozastavit, stiskněte tlačítko **⏸**.
↳ [**▶**] bliká.
- Chcete-li přehrávání disku CD obnovit, stiskněte znovu tlačítko **⏸**.
- Chcete-li přehrávání disku CD zastavit, stiskněte tlačítko **■**.

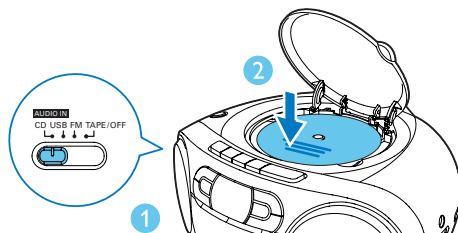

Přehrávání z externího zařízení

Prostřednictvím této jednotky můžete poslouchat i externí audiozařízení.

1 Volič zdroje přepněte do polohy **AUDIO-IN/CD**.

2 Připojte audiokabel (3,5 mm, není součástí balení) ke:

- Konektor **AUDIO-IN** na jednotce.
- konektoru pro připojení sluchátek na externím zařízení.

3 Přehrávejte z externího zařízení (viz uživatelská příručka zařízení).

Poznámka

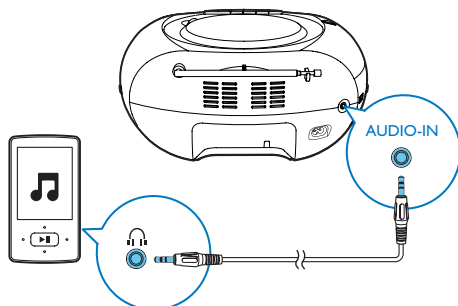

- Konektor **AUDIO-IN** není určen pro sluchátka.
- Když jednotka hraje z externího zařízení, panel displeje zhasne.







Přehrávání ze zařízení USB

Poznámka

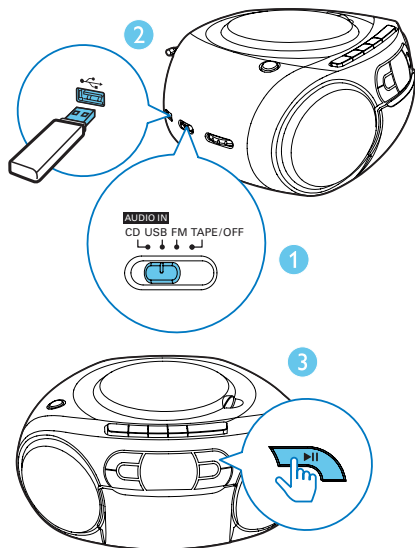
- Ujistěte se, že zařízení USB obsahuje přehrávatelný zvukový obsah.

- 1 Volič zdroje přepněte do polohy **USB**.
- 2 Vložte zařízení USB do zásuvky .
↳ Přehrávání se automaticky spustí.
Pokud ne, stiskněte tlačítko .



- Chcete-li pozastavit/obnovit přehrávání, stiskněte tlačítko  na hlavní jednotce.
- Chcete-li kazetu rychle převinout vzad nebo vpřed, stiskněte tlačítko  /  na hlavní jednotce.
- Pokud chcete přehrávání zastavit, stiskněte tlačítko .

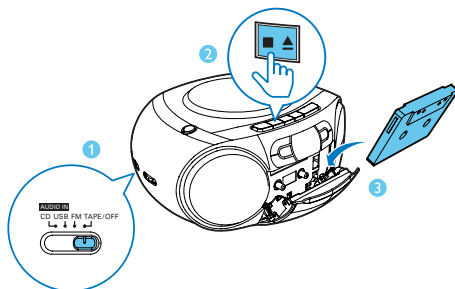

Ladění rádiových stanic FM



Poznámka

- Pro optimální příjem anténu FM zcela natáhněte a upravte její polohu.

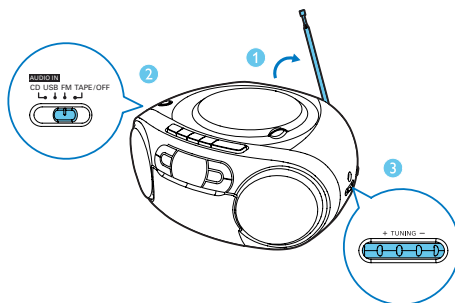
- 1 Volič zdroje přepněte do polohy **FM**.
- 2 Otočením ovladače **TUNING** vyberte stanici.
- 3 Zopakováním kroku 2 naladíte více stanic.







Přehrávání kazety

- 1 Posuňte volič zdroje do polohy **TAPE**.
- 2 Stisknutím tlačítka  na hlavní jednotce otevřete dvířka pro kazety.
- 3 Kazetu vložte otevřenou stranou nahoru a plnou cívkou doprava.
- 4 Stisknutím tlačítka  na hlavní jednotce spustíte přehrávání.

5 Možnosti přehrávání

Přehrávání

Pomocí následujících operací můžete v režimu CD ovládat přehrávání.

◀◀ / ▶▶	Stisknutím přejdete na předchozí/následující skladbu. Podržením vyhledáváte ve skladbě, uvolněním poté obnovíte přehrávání.
▶	Spuštění nebo pozastavení přehrávání.
■	Zastavení přehrávání.
PROG	Programování skladeb.
+VOLUME-	Nastavení hlasitosti.
-ALBUM +	Přeskočení předchozího nebo následujícího alba.
MODE	Výběr režimu přehrávání. []: Opakované přehrávání aktuální skladby. []: Opakované přehrávání všech skladeb. [ ]: Opakování všech skladeb v náhodném pořadí. Chcete-li se vrátit do normálního přehrávání, opakovaně stiskněte tlačítko MODE , dokud nezmizí ikona opakování.

Tip

- Když přehráváte naprogramované skladby můžete vybrat pouze možnosti [] a [ ].

Programování skladeb

V režimu CD a USB můžete naprogramovat maximálně 20 skladeb.

- 1 Stisknutím tlačítka ■ přehrávání ukončíte.
- 2 Stisknutím tlačítka **PROG** aktivujete režim programu.
↳ Začne blikat zpráva [**PROG**] (program).
- 3 Pomocí tlačítek ◀◀ / ▶▶ vyberte číslo stopy a stisknutím tlačítka **PROG** volbu potvrďte.
- 4 Opakováním kroku 3 naprogramujete další skladby.
- 5 Stisknutím tlačítka ▶|| přehrajete naprogramované skladby.
↳ Během přehrávání je zobrazeno hlášení [**PROG**] (program).
 - Chcete-li program vymazat, stiskněte dvakrát tlačítko ■.

Nastavení zvuku

Během přehrávání lze nastavit hlasitost a vybrat zvukové efekty.

Tlačítko	Funkce
+VOLUME-	Zvýšení nebo snížení hlasitosti.
DBB	Zapnutí nebo vypnutí dynamického zvýraznění basů.

6 Informace o výrobku



Poznámka

- Informace o výrobku jsou předmětem změn bez předchozího upozornění.

Specifikace

Zesilovač

Maximální výstupní výkon	Celkový 2 W RMS
Kmitočtová charakteristika	125–16 000 Hz, -3 dB
Odstup signál/šum	>55 dBA
Celkové harmonické zkreslení	<1 %
Vstup Audio-in	650 mV RMS

Disk

Typ laseru	Polovodičový
Průměr disku	12 cm/8 cm
Podporuje disky	CD-DA, CD-R, CD-RW
Audio DA převodník	24 bitů/44,1 kHz
Celkové harmonické zkreslení	<1 %
Kmitočtová charakteristika	125–16 000 Hz, -3 dB
Poměr signálu k šumu	>55 dBA

Tuner

Rozsah ladění	87,5 – 108 MHz
Krok ladění	50 kHz

Celkové harmonické zkreslení	<3 %
Odstup signál/šum	>50 dBA

Magnetofon

Kmitočtová charakteristika	125–
- Normální kazeta (typ I)	8 000 Hz (8 dB)
Odstup signál/šum	35 dBA
- Normální kazeta (typ I)	
Kolísání a chvění	≤0,4 % DIN

Všeobecné údaje

Napájení	220–240 V~, – Elektrická síť 50/60 Hz; – Baterie 9 V, 6 x 1,5 V, články R14/UM2/C
Spotřeba elektrické energie při provozu	15 W
Spotřeba energie v pohotovostním režimu	<0,5 W
Rozměry	299 x 240 x
- Hlavní jednotka (Š x V x H)	132 mm
Hmotnost (hlavní jednotka)	1,8 kg

Údržba

Čištění skříňky

- Použijte jemný hadřík navlhčený slabým čisticím prostředkem. Nepoužívejte roztok obsahující alkohol, líh, čpavek nebo brusný materiál.

Čištění disků

- Když se disk zašpiní, očistěte jej čisticím hadříkem. Disk otírejte od středu ke krajům.

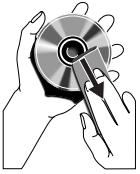

- Nepoužívejte rozpouštědla, jako jsou benzen, ředidla, komerčně dostupné čisticí prostředky ani antistatické spreje, určené pro analogové nahrávky.

Čištění optiky disku

- Po delší době se na optice disku mohou hromadit nečistoty. Pro zajištění dobré kvality přehrávání čistěte optiku disku čističem optiky CD Philips nebo jiným komerčně dostupným čističem. Postupujte podle pokynů dodaných s čističem.

Čištění hlav vodících drážek magnetofonu

- Pro zajištění dobré kvality nahrávání a přehrávání čistěte hlavy **A**, hnací váleček(y) **B**, a přítlačnou kladku(y) **C** po každých 50 hodinách provozu magnetofonu.
- Použijte vatu na špejli lehce navlhčenou čisticí kapalinou nebo alkoholem.

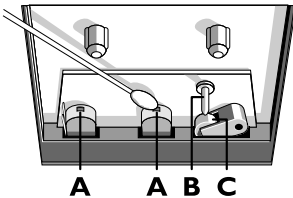

- Hlavy je také možné čistit jedním přehráváním čisticí kazety.

Demagnetizování hlav

- Použijte demagnetizující kazetu dostupnou u vašeho prodejce.

7 Řešení problémů



Varování

- Neodstraňujte kryt systému.

Pokud chcete zachovat platnost záruky, neopravujte systém sami.

Jestliže dojde k problémům s tímto zařízením, zkontrolujte před kontaktováním servisu následující možnosti. Pokud problém není vyřešen, přejděte na webovou stránku společnosti Philips (www.philips.com/support). V případě kontaktování společnosti Philips mějte zařízení po ruce a připravte si číslo modelu a sériové číslo.

Nefunguje napájení

- Zkontrolujte, že je síťový kabel bezpečně připojený.
- Ujistěte se, že je v přívodu síťového napájení proud.
- Zkontrolujte, že jsou baterie správně vloženy.

Žádný nebo špatný zvuk

- Upravte hlasitost

Jednotka nereaguje

- Odpojte a znovu připojte zásuvku střídavého proudu a systém znovu zapněte.
- Funkce pro úsporu energie jednotku automaticky přepne do pohotovostního režimu 15 minut po skončení přehrávání bez nutnosti obsluhy ovládacích prvků.

Nízká kvalita zvuku kazety

- Zkontrolujte, zda jsou čisté hlavy v držáku kazety.
- Zkontrolujte, zda je pro nahrávání použita kazetová páska NORMAL (IECI).

Na kazetu není možné nahrávat

- Zkontrolujte, zda nejsou zlomené výstupky kazety.

Nebyl zjištěn žádný disk

- Vložte disk.

- Zkontrolujte, zda disk nebyl vložen vzhůru nohama.
- Počkejte, až zmizí kondenzace vlhkosti na čočce.
- Vyměňte nebo vyčistěte disk.
- Použijte uzavřený disk CD nebo disk správného formátu.

Špatný příjem rádia

- Zvětšete vzdálenost mezi jednotkou a televizorem nebo videorekordérem.
- Zcela natáhněte anténu VKV.



Specifications are subject to change without notice
© 2013 Koninklijke Philips Electronics N.V.
All rights reserved.

AZ328_12_UM_V1.0

