

HR	Upute za uporabu	2
	Perilica posuđa	
CS	Návod k použití	25
	Myčka nádobí	
SL	Navodila za uporabo	48
	Pomivalni stroj	

F88742M0P

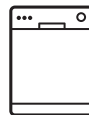

 **AEG**

SADRŽAJ

1. SIGURNOSNE INFORMACIJE.....	3
2. SIGURNOSNE UPUTE.....	4
3. OPIS PROIZVODA.....	6
4. UPRAVLJAČKA PLOČA.....	7
5. PROGRAMI.....	8
6. POSTAVKE.....	10
7. OPCIJE.....	13
8. PRIJE PRVE UPORABE.....	14
9. SVAKODNEVNA UPORABA.....	15
10. SAVJETI.....	17
11. ČIŠĆENJE I ODRŽAVANJE.....	18
12. RJEŠAVANJE PROBLEMA.....	20
13. TEHNIČKI PODACI.....	23

ZA SAVRŠENE REZULTATE

Zahvaljujemo vam što ste odabrali ovaj AEG proizvod. Proizveli smo ga kako bi vam pružio godine nepogrešivog rada, s inovativnim tehnologijama koje život čine jednostavnijim - svojstva koja ne možete pronaći kod običnih uređaja. Molimo vas da odvojite nekoliko minuta za čitanje kako biste dobili ono najbolje od njega.

Posjetite našu internetsku stranicu za:



Dobivanje savjeta o korištenju, prospekata, rješavanju problema, servisnim informacija:

www.aeg.com/webselfservice



Registriranje vašeg proizvoda za bolji servis:

www.registreaeg.com



Kupovinu dodatne opreme, potrošnog materijala i originalnih rezervnih dijelova za vaš uređaj:

www.aeg.com/shop

BRIGA O KUPCIMA I SERVIS

Preporučujemo uporabu originalnih rezervnih dijelova.

Prilikom kontaktiranja ovlaštenog servisnog centra, provjerite da su vam dostupni sljedeći podaci: Model, PNC, serijski broj.

Informacije možete pronaći na nazivnoj pločici.

 Upozorenje / Oprez - sigurnosne informacije

 Opće informacije i savjeti

 Ekološke informacije

Zadržava se pravo na izmjene.

1. SIGURNOSNE INFORMACIJE

Prije postavljanja i korištenja uređaja pažljivo pročitajte isporučene upute. Proizvođač nije odgovoran za bilo kakvu ozljedu ili oštećenje koji su rezultat neispravnog postavljanja ili korištenja. Upute uvijek držite na sigurnom i pristupačnom mjestu za buduću upotrebu.

1.1 Sigurnost djece i slabijih osoba

- Ovaj uređaj mogu koristiti djeca od 8 godina pa na više i osobe smanjenih tjelesnih, osjetilnih ili mentalnih mogućnosti ili osobe koje ne raspolažu iskustvom ili znanjem ako su pod nadzorom osobe odgovorne za njihovu sigurnost i rade po uputama koje se odnose na sigurno korištenje uređaja te razumiju uključene opasnosti.
- Ne puštajte djecu da se igraju s uređajem.
- Deterdžente čuvajte izvan dohvata djece.
- Djecu i kućne ljubimce držite podalje od otvorenih vrata uređaja.
- Bez nadzora djeca ne smiju čistiti uređaj i provoditi održavanje koje izvršava korisnik.

1.2 Opća sigurnost

- Ovaj uređaj namijenjen je za upotrebu u kućanstvu i za slične namjene kao što su:
 - farme, čajne kuhinje koje upotrebljavaju zaposleni u prodavaonicama, uredima i drugim radnim prostorima;
 - klijenti u hotela, motela, bed&breakfast ustanova i drugih vrsta smještaja.
- Ne mijenjajte specifikacije ovog uređaja.
- Radni tlak vode (minimalni i maksimalni) mora biti između 0.5 (0.05) / 8 (0.8) bar (MPa)
- Pridržavajte se postavke maksimalnog broja od 15 mjesta.

- Ako je kabel za napajanje oštećen, proizvođač ili ovlašteni servisni centar ili slična kvalificirana osoba mora ga zamijeniti kako bi se izbjegla opasnost.
- Noževe i pribor s oštrim vrhovima u košaru za pribor za jelo stavite vrhom okrenutim prema dolje ili u vodoravan položaj.
- Ne držite vrata uređaja otvorena bez nadzora kako biste spriječili pad preko njih.
- Prije održavanja uređaj isključite, a utikač izvadite iz utičnice električnog napajanja.
- Za čišćenje uređaja ne koristite prskalice vode i/ili pare pod tlakom.
- Ventilacijski otvor na dnu (ako postoji) ne smije biti prekriven tepihom.
- Uređaj se treba priključiti na vodovodnu mrežu pomoću isporučenog novog kompleta cijevi. Stari komplet cijevi ne smije se ponovno upotrijebiti.

2. SIGURNOSNE UPUTE

2.1 Postavljanje

- Odstranite svu ambalažu.
- Ne postavljajte i ne koristite oštećeni uređaj.
- Uređaj nemojte postavljati na mjesta na kojima je temperatura manja od 0°C.
- Slijedite upute za postavljanje isporučene s uređajem.

2.2 Električni priključak



UPOZORENJE!

Opasnost od požara i strujnog udara.

- Uređaj mora biti uzemljen.
- Provjerite podudaraju li se električni podaci na natpisnoj pločici s električnim napajanjem. Ako to nije slučaj, kontaktirajte električara.
- Uvijek koristite pravilno ugrađenu utičnicu sa zaštitom od strujnog udara.
- Ne koristite višeputne utikače i produžne kabele.

- Pazite da ne oštetite utikač i kabel napajanja. Ako je potrebno zamijeniti električni kabel, to mora izvršiti ovlašteni servisni centar.
- Utikač naponskoga kabla uključite u utičnicu tek po završetku postavljanja. Provjerite postoji li pristup utikaču nakon postavljanja.
- Ne povlačite za električni kabel da biste uređaj isključili iz strujne utičnice. Uvijek uhvatite i povucite utikač.
- Ovaj je uređaj usklađen s direktivama EEZ-a.
- Samo za UK i Irsku. Uređaj ima osigurač od 13 ampera. Ako je potrebno zamijeniti osigurač, koristite: 13 amp ASTA (BS 1362).

2.3 Spajanje na dovod vode

- Ne oštećujte crijeva za vodu.
- Prije priključka na nove cijevi, cijevi koje dugo nisu korištene, nakon popravka ili instalacije novih uređaja (mjerila itd.), pustite da voda teče dok nije čista i bistra.

- Provjerite da nema vidljivih curenja tijekom i nakon prve uporabe uređaja.
- Crijevo za dovod vode ima sigurnosni ventil i oblogu s unutarnjim električnim kabelom.

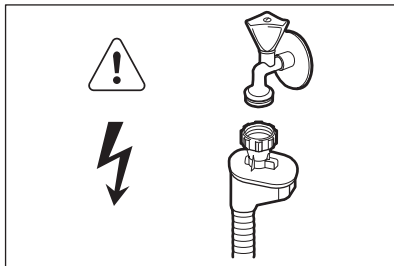

UPOZORENJE!

Opasan napon.

- Ako je crijevo za dovod vode oštećeno, odmah zatvorite slavinu za vodu iskopčajte utikač iz strujne utičnice. Za zamjenu crijeva za dovod vode kontaktirajte ovlašteni servisni centar.

2.4 Koristite

- Ne sjedajte i ne stojte na otvorenim vratima.
- Deterdženti za perilicu posuđa su opasni. Pridržavajte se sigurnosnih uputa na ambalaži deterdženta.
- Ne pijte i ne igrajte se s vodom u uređaju.

- Ne vadite posuđe iz uređaja prije završetka programa. Na posuđu može ostati deterdženta.
- Uređaj može ispuštati vruću paru ako otvorite vrata dok je program u tijeku.
- Zapaljive predmete ili vlažne predmete sa zapaljivim sredstvima ne stavljajte u uređaj, pored ili na njega.

2.5 Servisiranje

- Za popravak uređaja kontaktirajte ovlašteni servisni centar. Preporučujemo korištenje isključivo originalnih rezervnih dijelova.
- Kada kontaktirate ovlašteni servisni centar, provjerite imate li sljedeće informacije, dostupne na nazivnoj pločici.
Model:
PNC:
Serijski broj:

2.6 Odlaganje



UPOZORENJE!

Opasnost od ozljede ili gušenja.

- Uređaj isključite iz električne mreže.
- Prerežite električni kabel i bacite ga.
- Uklonite bravicu vrata kako biste spriječili da se djeca i kućni ljubimci zatvore u uređaj.

3. OPIS PROIZVODA

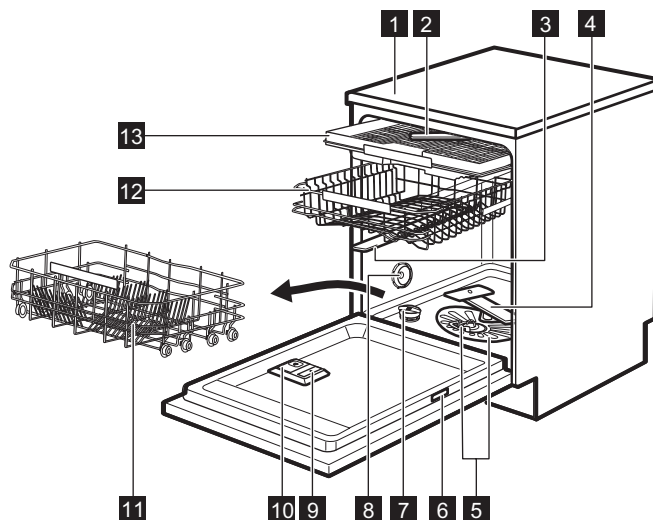

1 Radna površina

2 Glavna mlaznica

3 Gornja mlaznica

4 Donja mlaznica

5 Filtri

6 Nazivna pločica

7 Spremnik soli

8 Ventilacijski otvor

9 Spremnik sredstva za ispiranje

10 Spremnik za deterdžent

11 Donja košara

12 Gornja košara

13 Ladica za pribor za jelo

4. UPRAVLJAČKA PLOČA

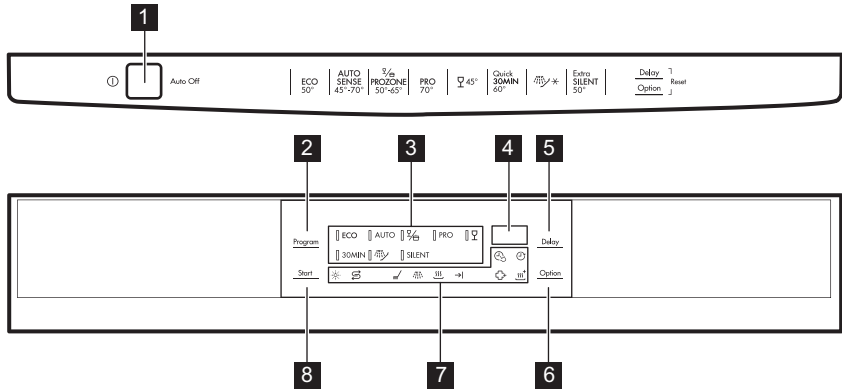



- | | |
|--|------------------------------|
| 1 Tipka za uključivanje/isključivanje | 6 Tipka Option |
| 2 Tipka Program | 7 Indikatori |
| 3 Indikatori programa | 8 Tipka Start |
| 4 Prikaz | |
| 5 Tipka Delay | |

4.1 Indikatori

Indikator	Opis
	Faza pranja. Uključuje se tijekom rada faze pranja.
	Faza ispiranja. Uključuje se tijekom rada faze ispiranja.
	Faza sušenja. Uključuje se tijekom odvijanja faze sušenja.
	Indikator završetka programa.
	Indikator TimeSaver.
	Indikator XtraDry.
	Indikator sredstva za ispiranje. On je uvijek isključen dok program radi.
	Indikator za sol. On je uvijek isključen dok program radi.
	Indikator Delay.
	Indikator Sanitize.

5. PROGRAMI

Faze	Stupanj zaprljanosti Vrsta punjenja	Faze programa	Opcije
ECO ¹⁾	<ul style="list-style-type: none"> Normalno zaprljano Posuđe i pribor za jelo 	<ul style="list-style-type: none"> Predpranje Pranje 50 °C Ispiranja Sušenje 	<ul style="list-style-type: none"> Sanitize TimeSaver XtraDry
AUTO ²⁾	<ul style="list-style-type: none"> Sve Posuđe, pribor za jelo, lonci i tave 	<ul style="list-style-type: none"> Predpranje Pranje od 45 °C do 70 °C Ispiranja Sušenje 	<ul style="list-style-type: none"> Sanitize XtraDry
 ³⁾	<ul style="list-style-type: none"> Različito zaprljano Posuđe, pribor za jelo, lonci i tave 	<ul style="list-style-type: none"> Predpranje Pranje 50 °C i 65 °C Ispiranja Sušenje 	<ul style="list-style-type: none"> TimeSaver XtraDry
PRO	<ul style="list-style-type: none"> Jako zaprljano Posuđe, pribor za jelo, lonci i tave 	<ul style="list-style-type: none"> Predpranje Pranje 70 °C Ispiranja Sušenje 	<ul style="list-style-type: none"> Sanitize TimeSaver XtraDry
	<ul style="list-style-type: none"> Normalno ili malo zaprljano Osjetljiv pribor za jelo i stakleno posuđe 	<ul style="list-style-type: none"> Pranje 45 °C Ispiranja Sušenje 	<ul style="list-style-type: none"> XtraDry
30MIN ⁴⁾	<ul style="list-style-type: none"> Svježe zaprljano Posuđe i pribor za jelo 	<ul style="list-style-type: none"> Pranje 60 °C Ispiranja 	<ul style="list-style-type: none"> Sanitize XtraDry
 ⁵⁾	<ul style="list-style-type: none"> Sve 	<ul style="list-style-type: none"> Predpranje 	

Faze	Stupanj zaprljanosti Vrsta punjenja	Faze programa	Opcije
SILENT 6)	<ul style="list-style-type: none"> Normalno zaprljano Posuđe i pribor za jelo 	<ul style="list-style-type: none"> Predpranje Pranje 50 °C Ispiranja Sušenje 	<ul style="list-style-type: none"> XtraDry

1) Pomoću ovog programa možete najučinkovitije koristiti vodu i štedjeti energiju za normalno zaprljano posuđe i pribor za jelo. (Ovo je standardni program za ustanove za testiranje).

2) Uređaj prepoznaje stupanj zaprljanosti i količinu predmeta u košarama. Automatski prilagođava temperaturu i količinu vode, potrošnju energije i trajanje programa.



3) Ovim programom možete prati različito zaprljano posuđe. Jako zaprljano u donjoj košari i normalno zaprljano u gornjoj košari. Tlak i temperatura vode u donjoj košari viši su nego u gornjoj košari.

4) Ovim programom možete prati svježe zaprljano posuđe. Daje sjajne rezultate pranja u kratkom vremenu.

5) Ovim programom možete brzo ispirati posuđe kako bi se spriječilo da se ostaci hrane zalijepe na posuđe i stvaraju neugodne mirise u uređaju. U ovom programu nemojte koristiti deterdžent.

6) Ovo je najtiši program. Pumpa radi pri vrlo niskoj brzini kako bi se smanjila razina buke. Zbog niske brzine rada pumpe program dugo traje.

5.1 Potrošnja

Program 1)	Voda (l)	Snaga (kWh)	Trajanje (min)
ECO	11	0.857	225
AUTO	7 - 14	0.6 - 1.6	40 - 154
	14 - 16	1.2 - 1.5	140 - 156
PRO	12.5 - 14.5	1.4 - 1.7	160 - 170
	12 - 14	0.7 - 0.9	84 - 94
30MIN	10	0.9	30
	4	0.1	14
SILENT	9 - 10	1.1 - 1.3	219 - 229

1) Tlak i temperatura vode, oscilacije u napajanju električne mreže, opcije te količina posuđa mogu promijeniti vrijednosti.

5.2 Informacije za ustanove za testiranje

Za sve potrebne informacije po pitanju karakteristika testiranja pošaljite poruku elektronskom poštom:

info.test@dishwasher-production.com

Zapišite broj proizvoda (PNC) koji se nalazi na nazivnoj pločici.

6. POSTAVKE

6.1 Način rada za odabir programa i korisnički način rada

Kad je uređaj u načinu rada za odabir programa, moguće je postaviti program i ući u korisnički način rada.

U korisničkom načinu rada možete promijeniti sljedeće postavke:

- Razinu omekšivača vode u skladu s tvrdoćom vode.
- Uključiti ili isključiti obavijest o praznom spremniku sredstva za ispiranje.
- Razina sredstva za ispiranje u skladu sa željenom dozom.
- Uključiti ili isključiti opciju AirDry.

Te postavke biti će spremljene dok ih ponovno ne promijenite.

Način postavljanja načina rada za odabir programa

Uređaj je u načinu rada za odabir programa kad je indikator programa

ECO uključen a zaslom prikazuje trajanje programa.

Kad uključite uređaj, obično je u načinu rada za odabir programa. Ipak, ako se to ne dogodi, na sljedeći način možete postaviti način rada za odabir programa:

Istovremeno pritisnite i zadržite **Delay** i **Option** dok uređaj ne dođe u način rada za odabir programa.

6.2 Omekšivač vode

Omekšivač vode uklanja minerale iz vode koji bi imali štetan utjecaj na rezultate pranja i na uređaj.

Što je više tih minerala, to je voda tvrđa. Tvrdoća vode mjeri se sljedećim ekvivalentnim ljestvicama.

Omekšivač vode treba podesiti u skladu s tvrdoćom vode na vašem području. Podatke možete dobiti od lokalnog vodoopskrbnog poduzeća. Važno je postaviti ispravnu razinu omekšivača vode kako bi se osigurali dobri rezultati pranja.

Tvrdoća vode

Njemački stupnjevi (°dH)	Francuski stupnjevi (°fH)	mmol/l	Clarke stupnjevi	Razina omekšivača vode
47 - 50	84 - 90	8,4 - 9,0	58 - 63	10
43 - 46	76 - 83	7,6 - 8,3	53 - 57	9
37 - 42	65 - 75	6,5 - 7,5	46 - 52	8
29 - 36	51 - 64	5,1 - 6,4	36 - 45	7
23 - 28	40 - 50	4,0 - 5,0	28 - 35	6
19 - 22	33 - 39	3,3 - 3,9	23 - 27	5 1)
15 - 18	26 - 32	2,6 - 3,2	18 - 22	4
11 - 14	19 - 25	1,9 - 2,5	13 - 17	3
4 - 10	7 - 18	0,7 - 1,8	5 - 12	2
<4	<7	<0,7	< 5	1 2)

1) Tvorničke postavke.

2) Nemojte koristiti sol na ovoj razini.

Bez obzira koristite li standardni deterđent ili višenamjenske tablete (sa solju ili bez nje), postavite ispravnu razinu tvrdoće vode kako bi indikator za punjenje solju ostao uključen.



Višenamjenske tablete koje sadrže sol nisu dovoljno učinkovite za omekšavanje tvrde vode.

Kako podesiti razinu omekšivača vode

Uređaj mora biti u načinu rada za odabir programa.

1. Za ulazak u korisnički način rada, istovremeno pritisnite i zadržite **Delay** i **Option** dok indikator **ECO**, **AUTO**, $\frac{0}{6}$ i **PRO** ne počnu bljeskati a zaslon je prazan.
2. Pritisnite **Program**.
 - Indikatori **AUTO**, $\frac{0}{6}$ i **PRO** se isključuju.
 - Indikator **ECO** nastavlja bljeskati.
 - Na zaslonu se prikazuje trenutačna postavka: npr. **5 L** = razina 5.
3. Pritišćite **Program** za promjenu postavke.
4. Pritisnite tipku za uključivanje/ isključivanje za potvrdu postavke.

Spremnik sredstva za ispiranje

Sredstvo za ispiranje pomaže u sušenju posuđa bez mrlja i pruga.

Sredstvo za ispiranje automatski se ispušta tijekom faze vrućeg ispiranja.

Možete postaviti ispuštenu količinu sredstva za ispiranje između razina 1 (minimalna količina) i 6 (maksimalna količina). Razina 0 isključiti će spremnik sredstva za ispiranje i neće se ispuštati sredstvo za ispiranje.

Tvornička postavka: razina 4.

Kako postaviti razinu sredstva za ispiranje

Uređaj mora biti u načinu rada odabira programa.

1. Za ulazak u korisnički način rada, istovremeno pritisnite i zadržite **Delay** and **Option** dok indikator **ECO**, **AUTO**, $\frac{0}{6}$ i **PRO** ne počnu bljeskati a zaslon je prazan.
2. Pritisnite **Delay**.
 - Indikatori **ECO**, **AUTO** i **PRO** se isključuju.
 - Indikator $\frac{0}{6}$ nastavlja bljeskati.
 - Na zaslonu se prikazuje trenutačna postavka: npr. **4A** = razina 4.
 - Razine sredstva za ispiranje su od 0A do 6A.
 - Razina 0 = ne ispušta se sredstvo za ispiranje.
3. Pritišćite **Delay** za promjenu postavke.
4. Za potvrdu postavke pritisnite tipku za uključivanje/isključivanje.

6.3 Obavijest o ispražnjenosti sredstva za ispiranje

Sredstvo za ispiranje pomaže u sušenju posuđa bez mrlja i pruga.

Sredstvo za ispiranje automatski se ispušta tijekom faze vrućeg ispiranja.

Ako je spremnik sredstva za ispiranje prazan, indikator sredstva za ispiranje uključuje se kako bi vas obavijestio da trebate dodati sredstvo za ispiranje. Ako koristite višenamjenske tablete koje sadrže sredstvo za ispiranje i zadovoljni ste rezultatima sušenja, možete isključiti obavijest o dopunjavanju sredstva za ispiranje. Da biste dobili najbolje rezultate sušenja, ipak vam preporučujemo da uvijek koristite sredstvo za ispiranje.

Ako koristite standardni deterđent ili višenamjenske tablete, uključite obavijest kako biste indikator za dopunjavanje sredstva za ispiranje držali uključenim.

Kako isključiti obavijest spremnika sredstva za ispiranje

Uređaj mora biti u načinu rada odabira programa.

1. Za ulazak u korisnički način rada istodobno pritisnite i držite **Delay** i

Option dok indikatori **ECO**, **AUTO**, $\frac{9}{16}$ i **PRO** ne počnu bljeskati, a zaslom je prazan.

2. Pritisnite **Start**.
 - Indikatori **ECO**, $\frac{9}{16}$ i **PRO** se isključuju.
 - Indikator **AUTO** nastavlja bljeskati.
 - Na zaslonu se prikazuje trenutačna postavka: $\square \square =$ obavijest spremnika sredstva za ispiranje uvijek je aktivna (tvornička postavka).
3. Za promjenu postavke pritisnite **Start**.

$\square \square =$ deaktivirana je obavijest o praznom spremniku sredstva za ispiranje.

4. Za potvrdu postavke pritisnite tipku za uključivanje/isključivanje.

6.4 AirDry

Opcija AirDry poboljšava rezultate sušenja uz manju potrošnju energije.

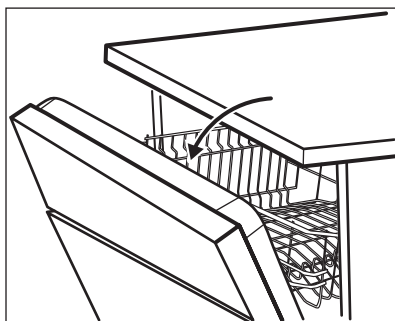

Dok je u tijeku faza sušenja uređaj otvara vrata. Potom su vrata uređaja odškrinuta.



OPREZ!

Ne pokušavajte zatvoriti vrata uređaja tijekom 2 minute nakon automatskog otvaranja. To može uzrokovati oštećenje uređaja.

Opcija AirDry automatski se aktivira sa svim programima, osim $\frac{9}{16}$.

Da biste povećali učinkovitost sušenja, pogledajte opciju XtraDry ili aktivirajte AirDry.

Kako isključiti AirDry

Uređaj mora biti u načinu rada za odabir programa.

1. Za ulazak u korisnički način rada, istovremeno pritisnite i zadržite **Delay** and **Option** dok indikatori **ECO**, **AUTO**, $\frac{9}{16}$ i **PRO** ne počnu bljeskati a zaslom je prazan.
2. Pritisnite **Option**.
 - Indikatori **ECO**, **AUTO** i $\frac{9}{16}$ se isključuju.
 - Indikator **PRO** nastavlja bljeskati.
 - Na zaslonu se prikazuje trenutačna postavka: $\square \square =$ AirDry uključeno.
3. Pritisnite **Option** kako biste izmijenili postavku: $\square \square =$ AirDry isključeno.
4. Pritisnite tipku za uključivanje/isključivanje za potvrdu postavke.

7. OPCIJE

i Željene opcije moraju se aktivirati svaki put prije početka programa. Nije moguće uključiti ili isključiti opcije dok program radi.

i Nisu sve opcije međusobno kompatibilne. Ako ste odabrali nekompatibilne opcije, uređaj će automatski deaktivirati jednu ili više njih. Ostati će uključeni samo indikatori još uvijek uključenih opcija.

7.1 XtraDry

Kada želite pojačati sušenje aktivirajte ovu opciju. Upotreba ove opcije može utjecati na trajanje nekih programa, potrošnju vode i temperaturu posljednjeg ispiranja.

Opcija XtraDry trajna je opcija za sve programe osim za **ECO** i nije je potrebno odabirati kod svakog ciklusa.

Svaki put kada se aktivira funkcija **ECO**, opcija XtraDry isključuje se i potrebno ju je odabrati ručno. U drugim programima postavka XtraDry je trajna i automatski se upotrebljava u sljedećem ciklusu. Ta konfiguracija može se u svakom trenutku promijeniti.

Aktiviranjem funkcije XtraDry deaktivira se funkcija TimeSaver.

Kako uključiti XtraDry

Pritišćite **Option** dok se indikator  ne uključi.

Ako opcija nije primjenjiva na program, odgovarajući indikator se ne uključuje ili brzo treperi nekoliko sekundi, a zatim se isključuje.

Na zaslonu se prikazuje ažurirano trajanje programa.

7.2 TimeSaver

Opcija TimeSaver omogućuje skraćivanje vremena trajanja odabranog programa.

Ukupno trajanje programa smanjuje se za približno 50%.

Rezultati programa su isti kao i kod uobičajenog trajanja programa. Rezultati sušenja mogu se smanjiti.

Ova opcija povećava tlak i temperaturu vode. Faze pranja i sušenja su kraće.

Prema zadanim postavkama, opcija TimeSaver je isključena, ali se može aktivirati ručno. Ova se opcija ne može istovremeno kombinirati s opcijom XtraDry.

Kako uključiti TimeSaver

Pritišćite **Option** dok se indikator  ne uključi.

Ako opcija nije primjenjiva na program, odgovarajući indikator se ne uključuje ili brzo bljeska nekoliko sekundi, a zatim se isključuje.

Na zaslonu se prikazuje ažurirano trajanje programa.

7.3 Sanitize

Ta opcija pruža bolje higijenske rezultate držeći temperaturu na 70 °C najmanje 10 minuta tijekom zadnje faze ispiranja.

Kako uključiti Sanitize

Pritišćite **Option** dok se indikator  ne uključi.

Ako opcija nije primjenjiva na program, odgovarajući indikator se ne uključuje ili brzo bljeska nekoliko sekundi, a zatim se isključuje.

Na zaslonu se prikazuje ažurirano trajanje programa.

8. PRIJE PRVE UPORABE

1. Provjerite odgovara li trenutna postavka omekšivača vode tvrdoći vode. Ako nije, prilagodite razinu omekšivača vode.
2. Napunite spremnik za sol.
3. Napunite spremnik sredstva za ispiranje.
4. Otvorite slavinu.
5. Pokrenite program za uklanjanje svih zaostalih ostataka koji mogu biti u uređaju. Ne koristite deterdžent i ne punite košare.

Kada pokrenete program uređaju će možda trebati 5 minuta kako bi se smola napunila u omekšivač vode. Izgleda da uređaj ne radi. Faza pranja započinje tek kada se ovaj postupak dovrši. Postupak će se povremeno ponavljati.

8.1 Spremnik za sol



OPREZ!

Upotrebljavajte samo sol izričito namijenjenu za perilice posuđa.

Sol se koristi za nadopunu smole u omekšivač vode te kako bi se osigurali dobri rezultati pranja u svakodnevnoj uporabi.

Kako puniti spremnik za sol

1. Okrenite poklopac spremnika za sol u smjeru suprotnom od smjera kazaljke na satu i skinite ga.
2. Stavite 1 litru vode u spremnik za sol (samo prvi put).
3. Napunite spremnik za sol solju za perilicu posuđa.

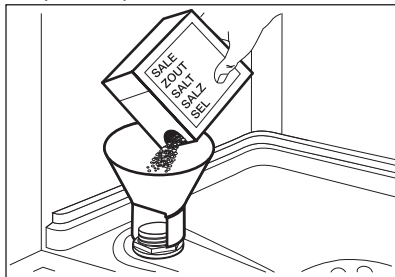

4. Uklonite sol oko otvora spremnika za sol.

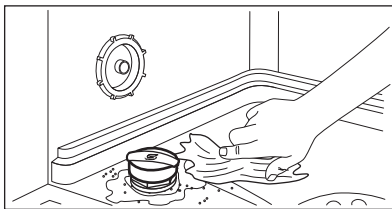

5. Okrenite čep spremnika za sol u smjeru kazaljke na satu kako biste ga zatvorili.



OPREZ!

Voda i sol mogu izlaziti iz spremnika za sol tijekom punjenja. Nakon što napunite spremnik za sol odmah pokrenite program kako biste spriječili koroziju.

8.2 Kako napuniti spremnik sredstva za ispiranje

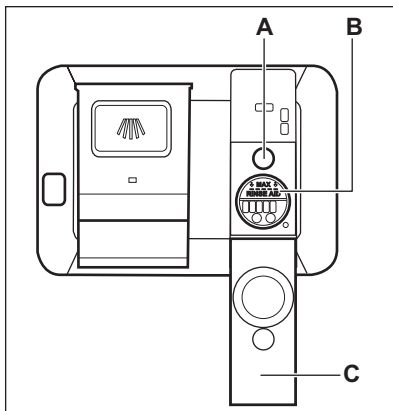

OPREZ!

Koristite isključivo sredstva za ispiranje posebno napravljena za perilice posuđa.

1. Otvorite poklopac (C).
2. Napunite spremnik (B) dok sredstvo za ispiranje ne dosegne oznaku "MAX".
3. Proliveno sredstvo za ispiranje uklonite upijajućom krpom kako biste

sprječili stvaranje prevelike količine pjene.

- Zatvorite poklopac. Provjerite da se poklopac zaključava na mjestu.

- i** Kada indikator (A) postane proziran, napunite spremnik sredstva za ispiranje.



Ako koristite višenamjenske tablete i rezultati sušenja su zadovoljavajući, može se isključiti indikacija za nadopunu sredstva za ispiranje. Preporučujemo da uvijek koristite sredstvo za ispiranja, za bolje rezultate sušenja, također i u kombinaciji s višenamjenskim tabletama koje sadrže sredstvo za ispiranje.

9. SVAKODNEVNA UPORABA

- Otvorite slavinu.
- Za uključivanje uređaja pritisnite tipku za uključivanje/isključivanje. Provjerite je li uređaj u načinu rada 'Odabir programa'.
 - Ako je indikator soli uključen, napunite spremnik za sol.
 - Ako je indikator sredstva za ispiranje uključen, napunite spremnik sredstva za ispiranje.
- Napunite košare.
- Dodajte deterdžent.
- Postavite i pokrenite odgovarajući program koji odgovara vrsti i zaprljanosti punjenja.



OPREZ!

Upotrebljavajte samo sredstva za pranje napravljena za perilice posuđa.

- Pritisnite tipku (A) za otvaranje poklopca (C).
- Stavite deterdžent u prašku ili tablete u odjeljak (B).
- Ako program ima fazu omekšavanja, stavite malu količinu deterdženta u unutarnji dio vrata uređaja.
- Zatvorite poklopac. Provjerite da se poklopac zaključava na mjestu.

9.1 Upotreba deterdženta

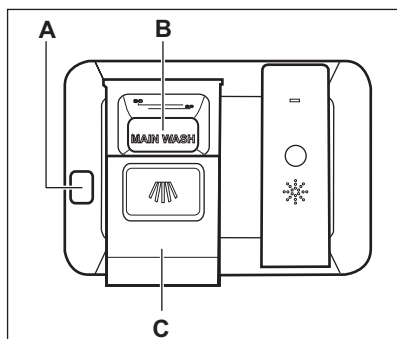

9.2 Odabir i pokretanje programa

Funkcija Auto Off

Ova funkcija smanjuje potrošnju energije automatski deaktivirajući uređaj dok ne radi.

Ta funkcije se uključuje:

- 5 minuta nakon završetka programa.
- Nakon 5 minuta ako program nije započeo.

Pokretanje programa

- Za uključivanje uređaja pritisnite tipku za uključivanje/isključivanje. Provjerite da je uređaj u načinu rada "Odabir programa" i da su vrata zatvorena.

2. Pritisnite **Program** dok se ne uključi indikator programa kojeg želite odabrati.
- Na zaslonu se prikazuje trajanje programa.
3. Postavite odgovarajuće opcije.
 4. Pritisnite **Start** za pokretanje programa.
 - Uključuje se indikator faze u tijeku.
 - Trajanje programa započinje se smanjivati u koracima od 1 minute.

Pokretanje programa s odgodom početka

1. Postavite program.
2. Pritisnite **Delay** sve dok se na zaslonu ne prikaže vrijeme odgode koje želite postaviti (od 1 do 24 sata).
3. Pritisnite **Start** za pokretanje odbrojavanja.
 - Indikator odgode početka uključuje se kako bi potvrdio početak odbrojavanja.
 - Odbrojavanje smanjuje vrijeme u koracima od po 1 sat. Samo zadnji sat smanjivati će se u koracima od 1 minute.

Kad je odbrojavanje završeno, program automatski započinje i uključuje se indikator faze u tijeku. Indikator odgode početka se isključuje.

Otvaranje vrata dok uređaj radi

Ako otvorite vrata dok je program u tijeku, uređaj se zaustavlja. To može utjecati na potrošnju energije i trajanje programa. Kada zatvorite vrata, uređaj nastavlja raditi od točke u kojoj je prekinuo rad.



Ako se vrata otvore na dulje od 30 sekundi tijekom faze sušenja, program u tijeku će se prekinuti. To se neće dogoditi ako je vrata otvorila funkcija AirDry.



OPREZ!

Ne pokušavajte otvoriti vrata uređaja tijekom 2 minute nakon što ih automatski otvori AirDry jer bi to moglo uzrokovati oštećenje uređaja. Ako se nakon toga vrata zatvore na još 3 minute, program koji u tijeku prekida se.

Poništavanje odgode početka tijekom odbrojavanja

Kada poništite odgodu početka, morate ponovno postaviti program i opcije.

Istovremeno pritisnite **Delay** i **Option** dok je uređaj u načinu rada za odabir programa.

Otkazivanje programa

Istovremeno pritisnite i zadržite **Delay** i **Option** dok uređaj ne dođe u način rada za odabir programa.

Prije pokretanja novog programa provjerite nalazi li se deterdžent u spremniku za deterdžent.

Završetak programa

Sve tipke, osim tipke za uključivanje i isključivanje, su neaktivne.

1. Pritisnite tipku za uključivanje/ isključivanje ili pričekajte dok funkcija Auto Off automatski ne isključi uređaj.
Ako otvorite vrata prije aktivacije Auto Off, uređaj se automatski isključuje.
2. Zatvorite slavinu.

10. SAVJETI

10.1 Općenito

Sljedeći savjeti omogućit će optimalne rezultate pranja i sušenja u svakodnevnoj upotrebi te pomoći u očuvanju okoliša.

- Veće naslage hrane s posuđa bacite u kantu za smeće.
- Ne ispirite posuđe ručno prije stavljanja u perilicu. Kada je to potrebno, uključite program predpranja (ako je dostupan) ili odaberite program s fazom predpranja.
- Uvijek upotrijebite cijeli prostor košara.
- Kada puniti uređaj pazite da voda iz mlaznica može potpuno dohvatiti i oprati posuđe. Pazite da se predmeti međusobno ne dodiruju ili ne prekrivaju.
- Možete odvojeno upotrebljavati deterđent za perilice posuđa, sredstvo za ispiranje i sol za perilice posuđa ili možete upotrebljavati kombinirane tablete (npr. "3 u 1", "4 u 1", "Sve u 1"). Poštujte upute na pakiranju.
- Postavite program koji odgovara vrsti i zaprljanosti punjenja. Pomoću programa ECO možete najučinkovitije iskoristiti vodu i uštedjeti energiju za uobičajeno zaprljano posuđe i pribor za jelo.

10.2 Upotreba soli, sredstva za ispiranje i deterđenta

- Upotrebljavajte samo sol, sredstvo za ispiranje i deterđent za perilice posuđa. Ostali proizvodi mogu prouzročiti oštećenja na uređaju.
- Za optimalne rezultate pranja i sušenja u područjima s vrlo tvrdom vodom preporučujemo uporabu običnog deterđenta za perilice posuđa (u prašku, gelu, tabletama bez dodatnih funkcija), sredstva za ispiranje i soli za perilice posuđa odvojeno.
- Najmanje jednom mjesečno pokrenite uređaj sa sredstvom za čišćenje koje je posebno prikladno za tu svrhu.

- Tablete s deterđentom ne otapaju se do kraja prilikom korištenja kratkih programa. Kako bi se spriječila pojava tragova deterđenta na posuđu preporučujemo upotrebu sredstva za pranje u tabletama samo za duže programe pranje.
- Nemojte koristiti više od točne količine deterđenta. Pogledajte upute na pakiranju deterđenta.

10.3 Što napraviti ako želite prestati upotrebljavati kombinirane tablete

Prije nego što započnete odvojeno upotrebljavati deterđent, sol i sredstvo za ispiranje učinite sljedeće:

1. Postavite najvišu razinu omekšivača vode.
2. Provjerite jesu li spremnik za sol i spremnik sredstvo za ispiranje puni.
3. Pokrenite najkraći program s fazom ispiranja. Ne dodajte deterđent i ne puniti košare.
4. Kada program završi, podesite omekšivač vode prema tvrdoći vode u vašem području.
5. Podesite ispuštenu količinu sredstva za ispiranje.
6. Aktivirajte obavijest o praznom spremniku sredstva za ispiranje.

10.4 Punjenje košara

- Uređaj koristite isključivo za pranje predmeta namijenjenih za pranje u perilici.
- U uređaj ne stavljajte predmete od drveta, roga, aluminijske, kositra i bakra.
- Nemojte u uređaj stavljati predmete koji mogu apsorbirati vodu (spužve, kućanske krpe).
- Veće naslage hrane s posuđa bacite u kantu za smeće.
- Smekšajte preostalu zagorenu hranu na predmetima.
- Stavite šuplje predmete (šalice, čaše i lonce) otvorom okrenutim prema dolje.
- Stakleni predmeti ne smiju se međusobno dodirivati.

- Pribor za jelo i male predmete stavite u ladicu za pribor za jelo.
- Lagano posuđe stavite u gornju košaru. Pazite da se posuđe ne miče.
- Prije početka programa provjerite mogu li se mlaznice slobodno kretati.

10.5 Prije pokretanja programa

Provjerite sljedeće:

- Filtri su čisti i pravilno postavljeni.
- Poklopac spremnika za sol je čvrsto zatvoren.
- Mlaznice nisu začepljene.
- U uređaju ima soli za perilicu posuđa i sredstava za ispiranje (osim ako ne upotrebljavate kombinirane tablete s deterđentom).

- Položaj predmeta u košarama je ispravan.
- Program odgovara vrsti i zaprljanosti punjenja.
- Upotrebljava se odgovarajuća količina deterđenta.

10.6 Pražnjenje košara

1. Ostavite posuđe da se ohladi prije nego ga izvadite iz uređaja. Vrući predmeti mogu se lako oštetiti.
2. Prvo ispraznite donju košaru, zatim gornju košaru.

i Po završetku programa voda se još uvijek može zadržati na bokovima i na vratima uređaja.

11. ČIŠĆENJE I ODRŽAVANJE



UPOZORENJE!

Prije održavanja, uređaj isključite i utikač izvucite iz utičnice mrežnog napajanja.



Nečisti filtri i začepljene mlaznice smanjuju rezultate pranja. Redovno ih provjeravajte i ako je potrebno očistite ih.

11.1 Čišćenje filtara

Sustav filtra sastoji se od 3 dijela.

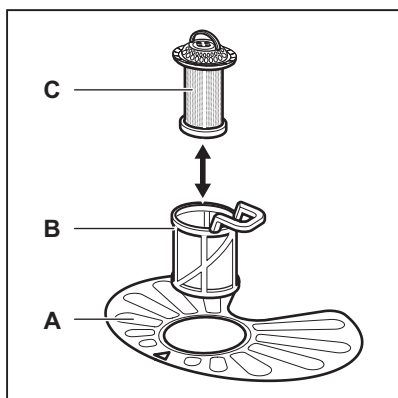

1. Okrenite filtar (B) u smjeru suprotnom od smjera kazaljki na satu i skinite ga.

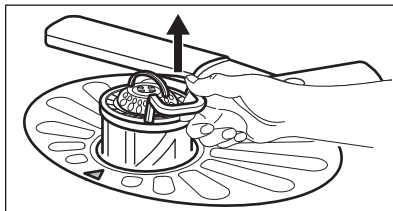
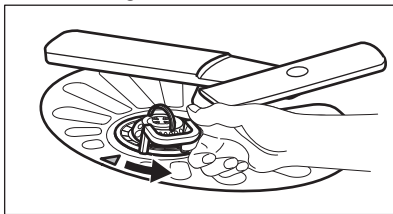

2. Izvadite filtar (C) iz filtra (B).
3. Skinite plosnati filtar (A).

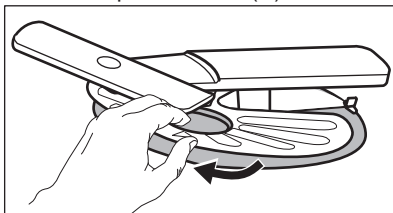

4. Operite filtre.

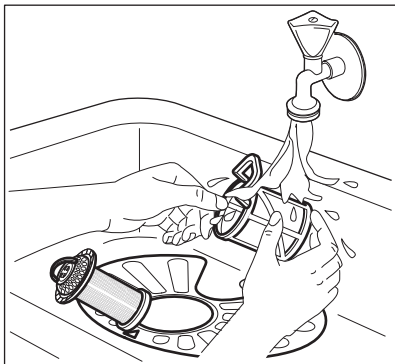

5. Provjerite da u ili oko ruba dna nema ostataka hrane ili prljavštine.
6. Vratite plosnati filtar na mjesto (A). Osigurajte da je pravilno postavljen ispod 2 vodilice.

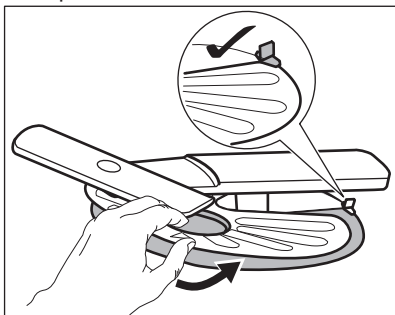

7. Sastavite filtre (B) i (C).
8. Vratite filtar (B) u plosnati filtar (A). Okrenite ga u smjeru kazaljke na satu dok se ne zaključa.

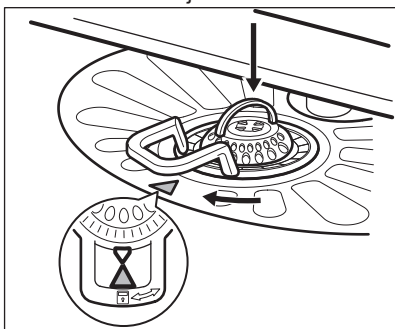

OPREZI!

Neispravan položaj filtera može uzrokovati slabe rezultate pranja i oštećenje uređaja.

11.2 Čišćenje gornje mlaznice

Preporučujemo redovito čišćenje gornje mlaznice kako bi se izbjeglo stvaranje naslaga koje će začeptiti rupice.

Začepljene rupice mogu uzrokovati nezadovoljavajuće rezultate pranja.

1. Izvucite gornju košaru.
2. Da biste mlaznicu oslobodili iz košare, pritisćite je prema gore u smjeru označenom donjom strelicom istodobno je okrećući u smjeru kretanja kazaljke na satu.

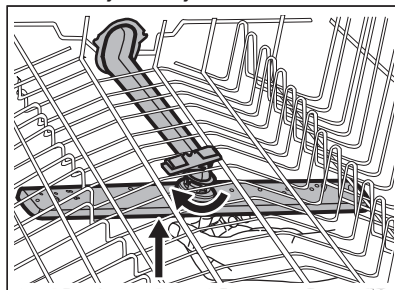

3. Mlaznicu isperite pod tekućom vodom. Za uklanjanje čestica prljavštine iz rupica upotrijebite alat sa šiljkom, npr. čačkalicu.

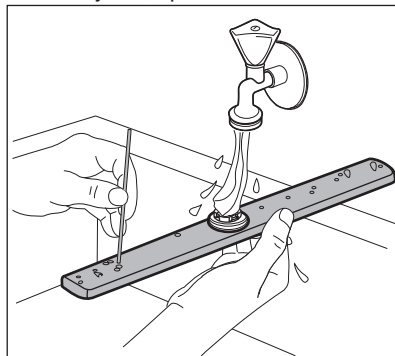

4. Da biste mlaznicu ponovno priključili na košaru, pritisćite je prema gore u smjeru označenom donjom strelicom istodobno je okrećući u smjeru suprotnom od kretanja kazaljke na satu dok je sjedne na mjesto.

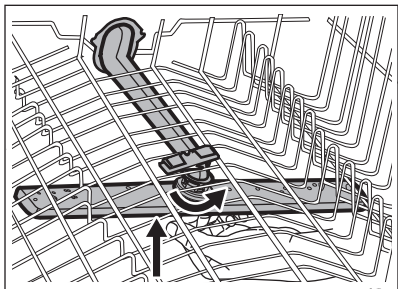

11.3 Vanjsko čišćenje

- Uređaj očistite vlažnom mekom krpom.
- Koristite isključivo neutralni deterdžent.
- Nikada ne koristite abrazivna sredstva, jastučice za ribanje ili otapala.

11.4 Čišćenje unutrašnjosti

- Mekom i vlažnom krpom pažljivo očistite uređaj uključujući i gumenu brtvu na vratima.
- Ako redovito upotrebljavate program kratkog trajanja, može doći do taloženja masnoća i kamenca unutar uređaja. Kako biste to spriječili, preporučujemo da najmanje dva puta mjesečno pokrenete program s dugim trajanjem.
- Za održavanje najboljih značajki vašeg uređaja preporučujemo da koristite posebno sredstvo za čišćenje perilica posuđa (barem jednom mjesečno). Pažljivo slijedite upute na pakiranju proizvoda.

12. RJEŠAVANJE PROBLEMA

Ako se uređaj ne pokreće ili se zaustavlja tijekom rada. Prije nego kontaktirate ovlaštenu servis, provjerite možete li problem riješiti sami, pomoću informacija u tablici.



UPOZORENJE!

Nepravilno obavljeni popravci mogu rezultirati ozbiljnim rizikom za sigurnost korisnika. Sve popravke mora obaviti obučeno osoblje.

Kod nekih kvarova zaslon prikazuje šifru alarma.

Većina problema koji se mogu pojaviti može se riješiti bez potrebe za kontaktiranjem ovlaštenog servisa.

Problem i šifra alarma	Mogući uzrok i rješenje
Ne možete uključiti uređaj.	<ul style="list-style-type: none"> • Provjerite je li kabel mrežnog napajanja uključen u utičnicu. • Provjerite je li kabel napajanja uključen u utičnicu.
Program ne započinje s radom.	<ul style="list-style-type: none"> • Provjerite jesu li vrata uređaja zatvorena. • Ako je postavljena odgoda početka, poništite postavku ili pričekajte završetak odbrojavanja. • Uređaj je započeo postupak regeneracije u omekšivaču vode. Postupak traje približno 5 minuta.

Problem i šifra alarma	Mogući uzrok i rješenje
Uređaj se ne puni vodom. Na zaslonu se prikazuje <i>10</i> .	<ul style="list-style-type: none"> • Provjerite je li slavina otvorena. • Provjerite da tlak dovoda vode nije prenizak. Ovu informaciju potražite kod lokalnog distributera vode. • Provjerite da slavina nije začepljena. • Provjerite da filter u dovodnom crijevu nije začepljen. • Provjerite da dovodno crijevo nije prignječeno ili savijeno.
Uređaj ne izbacuje vodu. Na zaslonu se prikazuje <i>120</i> .	<ul style="list-style-type: none"> • Provjerite da sifon nije začepljen. • Provjerite da filter u odvodnom crijevu nije začepljen. • Provjerite da unutarnji sustav filtra nije začepljen. • Provjerite da odvodno crijevo nije prignječeno ili savijeno.
Uključen je uređaj za zaštitu od poplave. Na zaslonu se prikazuje <i>130</i> .	<ul style="list-style-type: none"> • Zatvorite slavinu za vodu i obratite se ovlaštenom servisu.
Uređaj se tijekom rada više puta zaustavlja i pokreće.	<ul style="list-style-type: none"> • To je normalno. Pruža optimalne rezultate čišćenja i uštedu energije.
Program predugo traje.	<ul style="list-style-type: none"> • Za skraćivanje vremena programa, odaberite opciju TimeSaver. • Ako je postavljena odgoda početka, poništite postavku ili pričekajte završetak odbrojavanja.
Preostalo vrijeme na zaslonu povećava se i preskače gotovo na kraj vremena programa.	<ul style="list-style-type: none"> • To nije kvar. Uređaj ispravno radi.
Malo curenje iz vrata uređaja.	<ul style="list-style-type: none"> • Uređaj nije dobro niveliran. Olabavite ili zategnite prilagodivu nožicu (ako je primjenjivo). • Vrata uređaja nisu centrirana na bubanj. Prilagodite stražnju nogu (ako je primjenjivo).
Vrata uređaja se teško zatvaraju.	<ul style="list-style-type: none"> • Uređaj nije dobro niveliran. Olabavite ili zategnite prilagodivu nožicu (ako je primjenjivo). • Dijelovi pribora za jelo vire iz košara.
Iz unutrašnjosti uređaja čuje se zveckanje/kuckanje.	<ul style="list-style-type: none"> • Posuđe nije pravilno postavljeno u košare. Pogledajte letak o punjenju košara. • Provjerite mogu li se mlaznice slobodno okretati.
Uređaj aktivira osigurač.	<ul style="list-style-type: none"> • Snaga električne energije izražena u amperima je nedovoljna za istovremeno napajanje svih uređaja u uporabi. Provjerite snagu električne energije u utičnici i kapacitet brojila ili isključite jedan od uređaja u uporabi. • Unutarnji električni kvar uređaja. Obratite se ovlaštenom servisnom centru.



Za druge moguće uzroke pogledajte "**Prije prve uporabe**", "**Svakodnevna uporaba**" ili "**Savjeti i preporuke**".

Za šifre alarma koje nisu opisane u tablici, kontaktirajte ovlašteni servisni centar.

Kad ste provjerili uređaj, isključite ga pa ponovno uključite. Ako i dalje dolazi do kvara, obratite se servisnom centru.

12.1 Rezultati pranja i sušenja nisu zadovoljavajući

Problem	Mogući uzrok i rješenje
Slabi rezultati pranja.	<ul style="list-style-type: none"> Pogledajte "Svakodnevna uporaba", "Savjeti" i letak za punjenja košara. Koristite intenzivnije programe pranja. Čistite mlaznice i filter. Pogledajte poglavlje „Održavanje i čišćenje“.
Slabi rezultati sušenja.	<ul style="list-style-type: none"> Posuđe i pribor predugo su ostavljeni u zatvorenom uređaju. Nema sredstva za ispiranje ili njegova količina nije dovoljna. Spremnik sredstva za ispiranje postavite na višu razinu. Plastične predmete možda je potrebno osušiti ručnikom. Za najbolju učinkovitost čišćenja uključite opciju XtraDry i postavite AirDry. Preporučujemo da uvijek koristite sredstvo za ispiranje, čak i u kombinaciji s višenamjenskim tabletama.
Bijele crte i mrlje ili plavičasti slojevi na čašama i posudu.	<ul style="list-style-type: none"> Ispuštena količina sredstva za ispiranje je prevelika. Postavite količinu sredstva za ispiranje na nižu razinu. Količina deterdženta prevelika je.
Na čašama i posudu ostaju mrlje i osušene kapljice vode.	<ul style="list-style-type: none"> Ispuštena količina sredstva za ispiranje nije dovoljna. Postavite količinu sredstva za ispiranje na višu razinu. Uzrok može biti kvaliteta sredstva za ispiranje.
Posuđe je mokro.	<ul style="list-style-type: none"> Za najbolju učinkovitost čišćenja uključite opciju XtraDry i postavite AirDry. Program nema fazu sušenja ili ima fazu sušenja s niskom temperaturom. Spremnik sredstva za ispiranje je prazan. Uzrok može biti kvaliteta sredstva za ispiranje. Uzrok može biti kvaliteta višenamjenskih tableta. Isprobajte drugu marku ili uključite spremnik sredstva za ispiranje i koristite sredstvo za ispiranje zajedno s višenamjenskim tabletama.
Unutrašnjost uređaja mokra je.	<ul style="list-style-type: none"> Ne radi se o kvaru uređaja, već je tome uzrok vlaga u zraku koja se kondenzira na stjenkama.

Problem	Mogući uzrok i rješenje
Neuobičajena pjena tijekom pranja.	<ul style="list-style-type: none"> • Koristite isključivo deterdžent za perilice posuđa. • U spremniku sredstva za ispiranje postoji curenje. Obratite se ovlaštenom servisnom centru.
Tragovi hrđe na priboru za jelo.	<ul style="list-style-type: none"> • U vodi za pranje korišteno je previše soli. Pogledajte poglavlje “Omekšivač vode”. • Pribor za jelo od srebra i nehrđajućeg čelika nije postavljen odvojeno. Izbjegavajte postavljanje predmeta od srebra i nehrđajućeg čelika međusobno blizu.
Na kraju programa postoje ostaci deterdženta u spremniku.	<ul style="list-style-type: none"> • Tableta s deterdžentom se zaglavila u spremniku i zato nije potpuno ispravna vodom. • Voda ne može isprati deterdžent iz spremnika. Pazite da mlaznica nije blokirana ili začepljena. • Pazite da predmeti u košarama ne sprječavaju otvaranje poklopca spremnika za deterdžent.
Unutrašnjost uređaja neugodno miriše.	<ul style="list-style-type: none"> • Pogledajte “Unutrašnje čišćenje”.
Naslage kamenca na posuđu i priboru za jelo, u unutrašnjosti uređaja i na unutrašnjosti vrata.	<ul style="list-style-type: none"> • Razina soli je niska; provjerite indikator za dodavanje soli. • Poklopac spremnika za sol je labav. • Voda iz slavine je tvrda. Pogledajte poglavlje “Omekšivač vode”. • Čak i uz kombinirane tablete koristite sol i postavite regeneraciju omekšivača vode. Pogledajte poglavlje “Omekšivač vode”. • Ako naslage kamenca i dalje postoje, očistite uređaj sredstvom za čišćenje uređaja koje je posebno prikladno za tu svrhu. • Isprobajte drugi deterdžent. • Obratite se proizvođaču deterdženta.
Posuđe i pribor za jelo bez sjaja su, promijenjenih boja i otkrhnuti.	<ul style="list-style-type: none"> • Pazite da u uređaju perete samo predmete koji su prikladni za pranje u perilici posuđa. • Pažljivo puniti i prazniti košaru. Pogledajte letak za punjenja košara. • Osjetljive predmete stavite u gornju košaru.



Za druge moguće uzroke pogledajte “**Prije prve uporabe**”, “**Svakodnevna uporaba**” ili “**Savjeti**”.

13. TEHNIČKI PODACI

Dimenzije	Širina/visina/dubina (mm)	596 / 850 / 610
-----------	---------------------------	-----------------

Spajanje na električnu mrežu ¹⁾	Napon (V)	200 - 240
	Frekvencija (Hz)	50 / 60
Tlak dovoda vode	bar (minimalni i maksimalni)	0.5 - 8
	MPa (minimalni i maksimalni)	0.05 - 0.8
Dovod vode	Hladna ili topla voda ²⁾	maks. 60 °C
Kapacitet	Broj kompleta posuđa	15
Potrošnja energije	Način rada 'Left On' (W)	5.0
Potrošnja energije	Način rada 'Off' (W)	0.10

¹⁾ Pogledajte nazivnu pločicu za ostale vrijednosti.

²⁾ Ako topla voda dolazi iz alternativnih izvora energije (npr. solarni paneli, energija vjetra), upotrijebite toplu vodu kako biste smanjili potrošnju energije.

14. BRIGA ZA OKOLIŠ

Reciklirajte materijale sa simbolom . Ambalažu za recikliranje odložite u prikladne spremnike. Pomozite u zaštiti okoliša i ljudskog zdravlja, kao i u recikliranju otpada od električnih i elektroničkih uređaja. Uređaje označene

simbolom  ne bacajte zajedno s kućnim otpadom. Proizvod odnesite na lokalno reciklažno mjesto ili kontaktirajte nadležnu službu.

OBSAH

1. BEZPEČNOSTNÍ INFORMACE.....	26
2. BEZPEČNOSTNÍ POKYNY	27
3. POPIS SPOTŘEBIČE.....	29
4. OVLÁDACÍ PANEL.....	30
5. PROGRAMY.....	31
6. NASTAVENÍ.....	33
7. FUNKCE.....	35
8. PŘED PRVNÍM POUŽITÍM.....	36
9. DENNÍ POUŽÍVÁNÍ.....	38
10. TIPY A RADY.....	39
11. ČIŠTĚNÍ A ÚDRŽBA.....	41
12. ODSTRAŇOVÁNÍ ZÁVAD.....	43
13. TECHNICKÉ INFORMACE.....	46

PRO DOKONALÉ VÝSLEDKY

Děkujeme vám, že jste si zvolili výrobek značky AEG. Aby vám bezchybně sloužil mnoho let, vyrobili jsme jej s pomocí inovativních technologií, které usnadňují život, a vybavili jsme jej funkcemi, které u obyčejných spotřebičů nenajdete. Stačí věnovat pár minut čtení a zjistíte, jak z něho získat co nejvíce. Navštivte naše stránky ohledně:



Rady ohledně používání, brožury, poradce při potížích, servisních informací:
www.aeg.com/webselfservice



Registrace vašeho spotřebiče, kterou získáte lepší servis:
www.registreaeg.com



Nákupu příslušenství, spotřebního materiálu a originálních náhradních dílů pro váš spotřebič:
www.aeg.com/shop

PÉČE O ZÁKAZNÍKY A SERVIS

Doporučujeme používat originální náhradní díly. Při kontaktu se servisním střediskem se ujistěte, že máte k dispozici následující údaje: Model, výrobní číslo (PNC), sériové číslo. Tyto informace jsou uvedeny na typovém štítku.

 Upozornění / Důležité bezpečnostní informace

 Všeobecné informace a rady

 Poznámky k ochraně životního prostředí

Změny vyhrazeny.

1. BEZPEČNOSTNÍ INFORMACE

Tento návod si pečlivě přečtete ještě před instalací spotřebiče a jeho prvním použitím. Výrobce nenese odpovědnost za žádný úraz ani škodu v důsledku nesprávné instalace nebo použití. Návod k použití vždy uchovávejte na bezpečném a přístupném místě pro jeho budoucí použití.

1.1 Bezpečnost dětí a postižených osob

- Tento spotřebič smí používat děti starší osmi let nebo osoby se sníženými fyzickými, smyslovými nebo duševními schopnostmi nebo osoby bez patřičných zkušeností a znalostí, pouze pokud tak činí pod dozorem nebo vedením, které zohledňuje bezpečný provoz spotřebiče, a pokud rozumí rizikům spojeným s provozem spotřebiče.
- Nenechte děti hrát si se spotřebičem.
- Prací prostředky uschovejte z dosahu dětí.
- Jsou-li dvířka spotřebiče otevřená, nedovolte dětem a domácím zvířatům, aby se k němu přibližovaly.
- Čištění a uživatelskou údržbu spotřebiče by neměly provádět děti bez dozoru.

1.2 Všeobecné bezpečnostní informace

- Tento spotřebič je určen pro použití v domácnosti a pro následující způsoby použití:
 - ve farmářských domech, v kuchyňkách pro zaměstnance v obchodech, kancelářích a jiných pracovních prostředích;
 - pro zákazníky hotelů, motelů, penzionů a jiných ubytovacích zařízení.
- Neměňte technické parametry tohoto spotřebiče.
- Hodnota provozního tlaku vody (minimální a maximální) musí být mezi 0.5 (0.05) / 8 (0.8) bar (MPa).
- Dodržujte maximální počet 15 jídelních souprav.

- Jestliže je poškozený přívodní kabel, smí ho vyměnit pouze výrobce, autorizované servisní středisko nebo osoba s podobnou příslušnou kvalifikací, jinak by mohlo dojít k úrazu.
- Nože a další nástroje s ostrými špičkami vkládejte do košíčku na příbory špičkou dolů nebo vodorovně.
- Nenechávejte dvířka spotřebiče otevřená bez dozoru, aby na ně nikdo nespádl.
- Před každou údržbou spotřebič vždy vypněte a vytáhněte síťovou zástrčku ze zásuvky.
- K čištění spotřebiče nepoužívejte vysokotlaký proud vody nebo páru.
- Větrací otvory umístěné vespod spotřebiče (jsou-li součástí spotřebiče) nesmí být zakryté kobercem.
- Spotřebič musí být připojen k vodovodnímu potrubí pomocí nové dodané soupravy hadic. Neinstalujte již jednou použitou soupravu hadic znovu.

2. BEZPEČNOSTNÍ POKYNY

2.1 Instalace

- Odstraňte veškerý obalový materiál.
- Poškozený spotřebič neinstalujte ani nepoužívejte.
- Neinstalujte nebo nepoužívejte spotřebič tam, kde může teplota klesnout pod 0 °C.
- Řiďte se pokyny k instalaci dodanými spolu s tímto spotřebičem.

2.2 Připojení k elektrické síti



VAROVÁNÍ!

Hrozí nebezpečí požáru nebo úrazu elektrickým proudem.

- Spotřebič musí být uzemněn.
- Zkontrolujte, zda údaje o napájení na typovém štítku souhlasí s parametry elektrické sítě. Pokud tomu tak není, obraťte se na elektrikáře.
- Vždy používejte správně instalovanou síťovou zásuvku s ochranou proti úrazu elektrickým proudem.
- Nepoužívejte rozbočovací zástrčky ani prodlužovací kabely.

- Dbejte na to, abyste nepoškodili napájecí kabel a síťovou zástrčku. Jestliže potřebujete vyměnit přívodní kabel, musí výměnu provést námi autorizované servisní středisko.
- Síťovou zástrčku zapojte do síťové zásuvky až na konci instalace spotřebiče. Po instalaci musí zůstat síťová zástrčka nadále dostupná.
- Neodpojujte spotřebič ze zásuvky tahem za kabel. Vždy tahejte za zástrčku.
- Tento spotřebič je v souladu se směrnicemi EHS.
- Pouze pro Velkou Británii a Irsko. Spotřebič je vybaven 13A síťovou zástrčkou. Je-li nutné vyměnit pojistku v síťové zástrčce, použijte pojistku: 13 amp ASTA (BS 1362).

2.3 Vodovodní přípojka

- Dbejte na to, abyste hadice nepoškodili.
- Před připojením spotřebiče k novým hadicím nebo k hadicím, které nebyly dlouho používány, nebo tam, kde byly prováděny opravy či instalována nová

zařízení (vodoměry apod.), nechte vodu na několik minut odtéct, dokud nebude čistá.

- Ujistěte se, že při prvním použití spotřebiče ani po něm nedošlo k viditelnému úniku vody.
- Přívodní hadice s opláštěním je vybavena bezpečnostním ventilem a vnitřním síťovým kabelem.

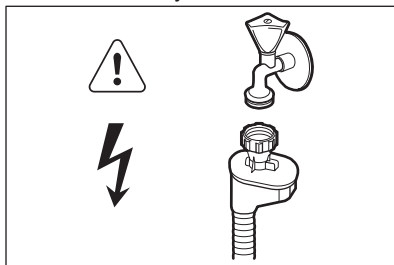

VAROVÁNÍ!

Nebezpečné napětí.

- Jestliže se přívodní hadice poškodí, okamžitě zavřete vodovodní kohoutek a vytáhněte síťovou zástrčku ze zásuvky. Zkontaktujte autorizované servisní středisko, aby vám přívodní hadice byla vyměněna.

2.4 Použití spotřebiče

- Na otevřená dvířka si nesedejte, ani si na ně nestoupejte.
- Mycí prostředky pro myčky jsou nebezpečné. Řiďte se bezpečnostními pokyny uvedenými na balení mycího prostředku.
- Nepijte ani si nehrajte s vodou ve spotřebiči.

- Nádobí ze spotřebiče nevyjímejte, dokud se nedokončí program. Na nádobí mohou být zbytky mycího prostředku.
- Pokud během probíhajícího programu otevřete dvířka spotřebiče, může dojít k uvolnění horké páry.
- Do spotřebiče, do jeho blízkosti nebo na spotřebič neumisťujte hořlavé předměty nebo předměty obsahující hořlavé látky.

2.5 Obsluha

- Pro opravu spotřebiče kontaktujte autorizované servisní středisko. Doporučujeme používat pouze originální náhradní díly.
- Když budete kontaktovat autorizované servisní středisko, ujistěte se, že máte poznamenané následující informace, které lze nalézt na typovém štítku. Model:
Výrobní číslo (PNC):
Sériové číslo:

2.6 Likvidace



VAROVÁNÍ!

Hrozí nebezpečí úrazu či udušení.

- Odpojte spotřebič od elektrické sítě.
- Odřízněte a vyhodte síťový kabel.
- Odstraňte dveřní západku, abyste zabránili uvěznění dětí a domácích zvířat ve spotřebiči.

3. POPIS SPOTŘEBIČE

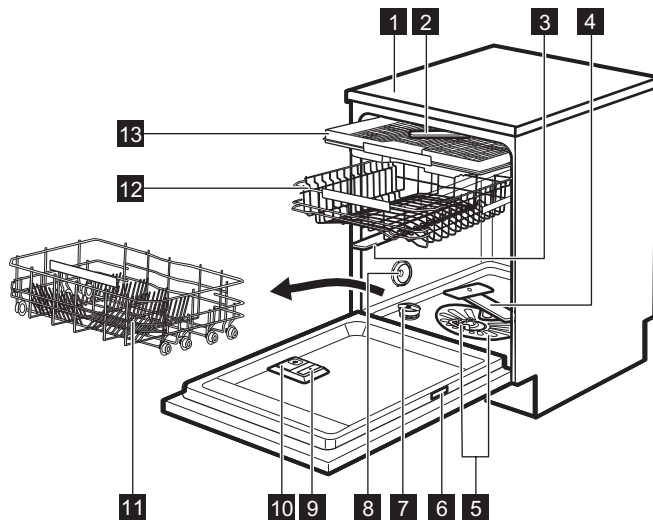

- | | |
|--------------------------------------|--------------------------------------|
| 1 Horní deska | 8 Větrací otvor |
| 2 Nejvyšší ostříkovací rameno | 9 Dávkovač leštidla |
| 3 Horní ostříkovací rameno | 10 Dávkovač mycího prostředku |
| 4 Dolní ostříkovací rameno | 11 Dolní koš |
| 5 Filtry | 12 Horní koš |
| 6 Typový štítek | 13 Příhrádka na příbory |
| 7 Zásobník na sůl | |

4. OVLÁDACÍ PANEĽ

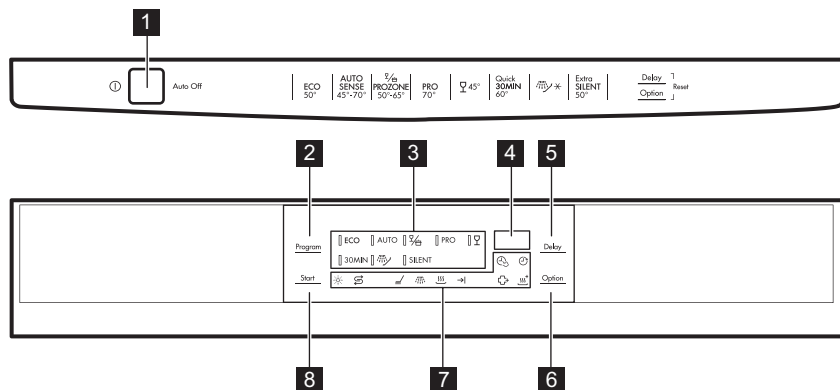



- | | |
|----------------------------------|---------------------------------|
| 1 Tlačítko Zap/Vyp | 6 Tlačítko Option |
| 2 Tlačítko Program | 7 Kontrolky |
| 3 Kontrolky programů | 8 Tlačítko Start |
| 4 Displej | |
| 5 Tlačítko Delay | |

4.1 Kontrolky

Kontrolka	Popis
	Fáze mytí. Rozsvítí se během fáze mytí.
	Oplachovací fáze. Rozsvítí se během oplachovací fáze.
	Fáze sušení. Rozsvítí se během fáze sušení.
	Kontrolka konce programu.
	Kontrolka TimeSaver.
	Kontrolka XtraDry.
	Kontrolka stavu leštidla. Nikdy v průběhu programu nesvítí.
	Kontrolka množství soli. Nikdy v průběhu programu nesvítí.
	Kontrolka Delay.
	Kontrolka Sanitize.

5. PROGRAMY

Program	Stupeň znečištění Druh náplně	Fáze programu	Funkce
ECO 1)	<ul style="list-style-type: none"> • Normálně znečištěné • Nádobí a přístroje 	<ul style="list-style-type: none"> • Předmytí • Mytí 50 °C • Oplachy • Sušení 	<ul style="list-style-type: none"> • Sanitize • TimeSaver • XtraDry
AUTO 2)	<ul style="list-style-type: none"> • Vše • Nádobí, přístroje, hrnce a pánve 	<ul style="list-style-type: none"> • Předmytí • Mytí od 45 °C do 70 °C • Oplachy • Sušení 	<ul style="list-style-type: none"> • Sanitize • XtraDry
 3)	<ul style="list-style-type: none"> • Různě znečištěné • Nádobí, přístroje, hrnce a pánve 	<ul style="list-style-type: none"> • Předmytí • Mytí 50 °C a 65 °C • Oplachy • Sušení 	<ul style="list-style-type: none"> • TimeSaver • XtraDry
PRO	<ul style="list-style-type: none"> • Velmi znečištěné • Nádobí, přístroje, hrnce a pánve 	<ul style="list-style-type: none"> • Předmytí • Mytí 70 °C • Oplachy • Sušení 	<ul style="list-style-type: none"> • Sanitize • TimeSaver • XtraDry
	<ul style="list-style-type: none"> • Normálně nebo lehce znečištěné • Křehké nádobí a sklo 	<ul style="list-style-type: none"> • Mytí 45 °C • Oplachy • Sušení 	<ul style="list-style-type: none"> • XtraDry
30MIN 4)	<ul style="list-style-type: none"> • Čerstvě znečištěné • Nádobí a přístroje 	<ul style="list-style-type: none"> • Mytí 60 °C • Oplachy 	<ul style="list-style-type: none"> • Sanitize • XtraDry
 5)	<ul style="list-style-type: none"> • Vše 	<ul style="list-style-type: none"> • Předmytí 	

Program	Stupeň znečištění Druh náplně	Fáze programu	Funkce
SILENT 6)	<ul style="list-style-type: none"> • Normálně znečištěné • Nádobí a přístroje 	<ul style="list-style-type: none"> • Předmytí • Mytí 50 °C • Oplachy • Sušení 	<ul style="list-style-type: none"> • XtraDry

1) Tento program nabízí neújspornější spotřebu vody a energie při mytí normálně znečištěného nádobí a přístrojů. (Jedná se o standardní program pro zkušebny.)

2) Spotřebič zjistí stupeň znečištění a množství nádobí v koších. Automaticky pak nastaví teplotu a množství vody, spotřebu energie a délku programu.



3) U tohoto programu můžete umýt náplň různě znečištěného nádobí. Velmi znečištěné nádobí v dolním koši a normálně znečištěné v horním koši. Tlak a teplota vody v dolním koši je vyšší než v horním koši.

4) U tohoto programu můžete umýt čerstvě znečištěné nádobí. Tento program nabízí dobré výsledky mytí při krátké délce programu.

5) S tímto programem můžete rychle opláchnout nádobí, aby se zabránilo přilepení zbytků jídla na nádobí a nepříjemnému zápachu vycházejícímu ze spotřebiče. Pro tento program nepoužívejte mycí prostředek.

6) Jedná se o nejtišší program. Čerpadlo pracuje při velmi nízkých otáčkách, aby se snížila úroveň hluku. Kvůli nízkým otáčkám trvá tento program déle.

5.1 Údaje o spotřebě

Program 1)	Voda (l)	Energie (kWh)	Délka (min)
ECO	11	0.857	225
AUTO	7 - 14	0.6 - 1.6	40 - 154
	14 - 16	1.2 - 1.5	140 - 156
PRO	12.5 - 14.5	1.4 - 1.7	160 - 170
	12 - 14	0.7 - 0.9	84 - 94
30MIN	10	0.9	30
	4	0.1	14
SILENT	9 - 10	1.1 - 1.3	219 - 229

1) Hodnoty se mohou měnit v závislosti na tlaku a teplotě vody, na kolísání v dodávce proudu, na zvolených funkcích a na množství nádobí.

5.2 Informace pro zkušebny

Pro všechny potřebné informace ohledně testu výkonnosti zašlete e-mail na:

info.test@dishwasher-production.com

Poznamenejte si výrobní číslo (PNC) uvedené na typovém štítku.

6. NASTAVENÍ

6.1 Režim volby programu a uživatelský režim

Když se spotřebič nachází v režimu volby programu, je možné nastavit program a přejít do uživatelského režimu.

V uživatelském režimu lze změnit následující nastavení:

- Stupeň změkčovače vody v závislosti na tvrdosti vody.
- Zapnutí nebo vypnutí signalizace prázdného dávkovače leštidla.
- Množství leštidla dle požadovaného dávkování.
- Zapnutí a vypnutí funkce AirDry.

Tato nastavení se uloží, dokud je opět nezměníte.

Jak nastavit režim volby programu

Spotřebič se nachází v režimu volby programu, když svítí kontrolka programu **ECO** a na displeji se zobrazuje délka programu.

Když zapnete spotřebiče, obvykle se přepne do režimu volby programu. Nicméně, pokud se tak nestane, můžete režim volby programu aktivovat následujícím způsobem:

Současně stiskněte a podržte **Delay** a **Option**, dokud se spotřebič nepřepne do režimu volby programu.

6.2 Změkčovač vody

Změkčovač vody odstraňuje z přiváděné vody minerály a soli, které by mohly mít škodlivé nebo nežádoucí účinky na výsledky mytí nebo na spotřebič.

Čím je obsah těchto minerálů vyšší, tím je voda tvrdší. Tvrdost vody se označuje v ekvivalentních stupních tvrdosti.

Změkčovač by měl být nastaven podle tvrdosti vody v místě vašeho bydliště. Tvrdost vody v místě vašeho bydliště zjistíte u místního vodárenského podniku. K zajištění dobrých výsledků mytí je důležité nastavit správný stupeň změkčovače vody.

Tvrdost vody

Německé stupně (°dH)	Francouzské stupně (°fH)	mmol/l	Clarkovy stupně	Nastavení změkčovače vody
47 - 50	84 - 90	8.4 - 9.0	58 - 63	10
43 - 46	76 - 83	7.6 - 8.3	53 - 57	9
37 - 42	65 - 75	6.5 - 7.5	46 - 52	8
29 - 36	51 - 64	5.1 - 6.4	36 - 45	7
23 - 28	40 - 50	4.0 - 5.0	28 - 35	6
19 - 22	33 - 39	3.3 - 3.9	23 - 27	5 1)
15 - 18	26 - 32	2.6 - 3.2	18 - 22	4
11 - 14	19 - 25	1.9 - 2.5	13 - 17	3
4 - 10	7 - 18	0.7 - 1.8	5 - 12	2
<4	<7	<0.7	< 5	1 2)

1) Nastavení z výroby.

2) Při tomto stupni sůl nepoužívejte.

Ať už používáte standardní mycí prostředek nebo kombinované tablety (se solí či bez), nastavte správný stupeň změkčovače vody, který udrží kontrolku doplnění soli zapnutou.



Kombinované mycí tablety obsahující sůl nejsou dostatečně účinné, aby změkčily tvrdou vodu.

Jak nastavit stupeň změkčovače vody

Spotřebič musí být v režimu volby programu.

1. Do uživatelského režimu přejdete současným stisknutím a podržením **Delay** a **Option**, dokud nezačnou blikat kontrolky **ECO**, **AUTO**, $\frac{7}{8}$ a **PRO** s prázdným displejem.
2. Stiskněte **Program**.
 - Kontrolky **AUTO**, $\frac{7}{8}$ a **PRO** zhasnou.
 - Kontrolka **ECO** dále bliká.
 - Na displeji se zobrazí aktuální nastavení: např. **5 L** = stupeň 5.
3. Opětovným stisknutím **Program** změňte nastavení.
4. Potvrďte nastavení stisknutím tlačítka **Zap/Vyp**.

Dávka vač leštidla

Leštidlo pomáhá usušit nádobí bez šmouh a skvrn.

Leštidlo je uvolňováno automaticky během fáze horkého oplachu.

Požadované množství leštidla můžete nastavit od stupně 1 (nejmenší množství) po stupeň 6 (největší množství). Při stupni 0 je dávkovač vypnutý a leštidlo není vypouštěno.

Nastavení z výroby: stupeň 4.

Jak nastavit množství leštidla

Spotřebič musí být v režimu volby programu.

1. Do uživatelského režimu přejdete současným stisknutím a podržením **Delay** a **Option**, dokud nezačnou

blikat kontrolky **ECO**, **AUTO**, $\frac{7}{8}$ a **PRO** s prázdným displejem.

2. Stiskněte **Delay**.
 - Kontrolky **ECO**, **AUTO** a **PRO** zhasnou.
 - Kontrolka $\frac{7}{8}$ dále bliká.
 - Na displeji se zobrazí aktuální nastavení: např. **4A** = stupeň 4.
 - Množství leštidla je v rozmezí 0A až 6A.
 - Stupeň 0 = neuvolňuje se žádné leštidlo.
3. Opětovným stisknutím **Delay** změňte nastavení.
4. Potvrďte nastavení stisknutím tlačítka **Zap/Vyp**.

6.3 Signalizace prázdného dávkovače leštidla

Leštidlo pomáhá usušit nádobí bez šmouh a skvrn.

Leštidlo je uvolňováno automaticky během fáze horkého oplachu.

Je-li komora dávkovače leštidla prázdná, kontrolka dávkovače leštidla se rozsvítí a signalizuje, že je nutné leštidlo doplnit. Používáte-li kombinované mycí tablety, které obsahují leštidlo, a jste s výsledky sušení spokojeni, můžete signalizaci prázdného dávkovače leštidla vypnout. Pro dosažení nejlepších výsledků sušení však doporučujeme leštidlo vždy používat.

Používáte-li standardní mycí prostředek nebo kombinované tablety bez leštidla, signalizaci prázdného dávkovače leštidla zapněte.

Jak vypnout signalizaci prázdného dávkovače leštidla

Spotřebič musí být v režimu volby programu.

1. Do uživatelského režimu přejdete současným stisknutím a podržením **Delay** a **Option**, dokud nezačnou blikat kontrolky **ECO**, **AUTO**, $\frac{7}{8}$ a **PRO** s prázdným displejem.
2. Stiskněte **Start**.

- Kontrolky **ECO**, $\frac{9}{16}$ a **PRO** zhasnou.
- Kontrolka **AUTO** dále bliká.
- Na displeji se zobrazí aktuální nastavení: $\square \square$ = signalizace prázdného dávkovače leštidla je zapnutá (nastavení z výroby).

3. Stisknutím **Start** změňte nastavení.

$\square \square$ = signalizace prázdného dávkovače leštidla je vypnutá.

4. Potvrďte nastavení stisknutím tlačítka Zap/Vyp.

6.4 AirDry

Funkce AirDry zlepšuje výsledky sušení při menší spotřebě energie.

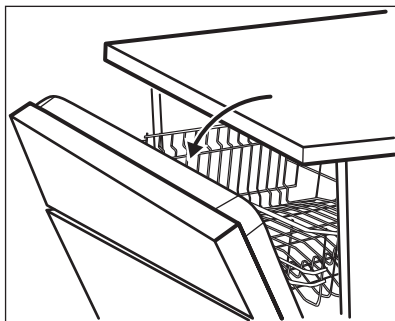

i Když probíhá fáze sušení, zařízení otevře dvířka spotřebiče. Dvířka poté nechá otevřená.

! **POZOR!**
Nepokoušejte se zavřít dvířka spotřebiče po dobu dvou minut po automatickém otevření. Spotřebič by se mohl poškodit.

Funkce AirDry se automaticky zapne u všech programů s výjimkou $\frac{9}{16}$.

Chcete-li dosáhnout lepších výsledků sušení, viz funkce XtraDry nebo zapněte funkci AirDry.

Jak vypnout AirDry

Spotřebič musí být v režimu volby programu.

1. Do uživatelského režimu přejdete současným stisknutím a podržením **Delay** a **Option**, dokud nezačnou blikat kontrolky **ECO**, **AUTO**, $\frac{9}{16}$ a **PRO** s prázdným displejem.
2. Stiskněte **Option**.
 - Kontrolky **ECO**, **AUTO** a $\frac{9}{16}$ zhasnou.
 - Kontrolka **PRO** dále bliká.
 - Na displeji se zobrazí aktuální nastavení: $\square \square$ = funkce AirDry zapnuta.
3. Stiskněte **Option** ke změně nastavení: $\square \square$ = funkce AirDry vypnuta.
4. Potvrďte nastavení stisknutím tlačítka Zap/Vyp.

7. FUNKCE

i Před spuštěním programu je nutné pokaždé navolit požadované funkce. Během spuštěného programu již není možné funkce vypnout či zapnout.

i Ne všechny funkce jsou vzájemně slučitelné. Pokud zvolíte neslučitelné funkce, spotřebič automaticky jednu nebo více z nich vypne. Zůstanou svítit pouze ukazatele těch funkcí, které jsou stále zapnuty.

7.1 XtraDry

Tuto funkci zapněte, chcete-li intenzivnější sušící výkon. Použití této funkce může mít vliv na délku některých programů, spotřebu vody a teplotu posledního oplachu.

Funkce XtraDry je pojata jako trvalá pro všechny programy s výjimkou **ECO** a není nutné ji zvolit při každém programu.

Při každém spuštění funkce **ECO** je funkce XtraDry vypnutá a je nutné ji zvolit ručně. U ostatních programů je nastavení funkce XtraDry trvalé a automaticky se použije při jejich dalším spuštění. Tuto konfiguraci lze kdykoli změnit.

Zapnutím funkce XtraDry vypnete funkci TimeSaver.

Jak zapnout XtraDry

Stiskněte **Option**, dokud se nezobrazí ukazatel .

Pokud tuto funkci nelze s daným programem použít, příslušný ukazatel se nezobrazí nebo bude několik sekund rychle blikat a poté zhasne.

Na displeji se zobrazí aktualizovaná délka programu.

7.2 TimeSaver

Funkce TimeSaver umožňuje zkrátit délku zvoleného programu.

Celková délka programu se sníží o přibližně 50 %.

Výsledky mytí jsou stejné jako u normální délky programu. Výsledky sušení se mohou snížit.

Tato funkce zvyšuje tlak a teplotu vody. Mycí a sušící fáze jsou kratší.

Funkce TimeSaver je ve výchozím nastavení vypnutá, ale je možné ji zapnout ručně. Tuto funkci nelze kombinovat současně s funkcí XtraDry.

Jak zapnout TimeSaver

Stiskněte **Option**, dokud se nerozsvítí kontrolka .

Pokud tuto funkci nelze s daným programem použít, příslušná kontrolka se nerozsvítí nebo bude několik sekund rychle blikat a poté zhasne.

Na displeji se zobrazí aktualizovaná délka programu.

7.3 Sanitize

Tato funkce zajišťuje lepší hygienické výsledky tak, že během poslední oplachovací fáze zůstane teplota na hodnotě 70 °C po dobu nejméně 10 minut.

Jak zapnout Sanitize

Stiskněte **Option**, dokud se nerozsvítí kontrolka .

Pokud tuto funkci nelze s daným programem použít, příslušná kontrolka se nerozsvítí nebo bude několik sekund rychle blikat a poté zhasne.

Na displeji se zobrazí aktualizovaná délka programu.

8. PŘED PRVNÍM POUŽITÍM

1. **Ujistěte se, zda aktuální stupeň změkčovače vody odpovídá tvrdosti vaší vody. Pokud ne, nastavte stupeň změkčovače vody.**
2. Naplňte zásobník na sůl.
3. Naplňte dávkovač leštidla.
4. Otevřete vodovodní kohoutek.
5. Spusťte program k odstranění všech možných zbytků uvnitř spotřebiče.

Nepoužívejte mycí prostředek a nevkládejte nic do košů. Při spuštění programu může spotřebič trvat až pět minut, než se zregeneruje pryskyřice ve změkčovači vody. Během této chvíle spotřebič vypadá, že nepracuje. Mycí fáze se spustí až po dokončení této procedury. Tato procedura se pravidelně opakuje.

8.1 Zásobník na sůl



POZOR!

Používejte pouze sůl pro myčky nádobí.

Sůl se používá k regeneraci pryskyřice ve změkčovači vody a k zajištění dobrých mycích výsledků při každodenním používání.

Jak doplnit zásobník na sůl

1. Otočením víčka proti směru hodinových ručiček otevřete zásobník na sůl.
2. Do zásobníku na sůl nalijte 1 l vody (pouze při prvním plnění).
3. Naplňte zásobník na sůl solí do myčky.

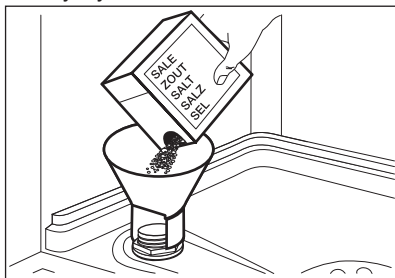

4. Odstraňte sůl, která se vysypala okolo zásobníku na sůl.

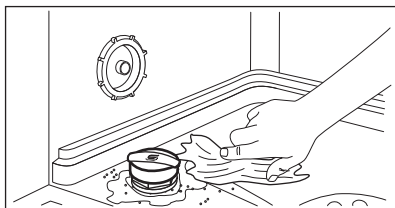

5. Zavřete zásobník na sůl otočením jeho víčka po směru hodinových ručiček.



POZOR!

Při plnění může ze zásobníku na sůl unikat voda nebo sůl. Po doplnění soli do zásobníku ihned spusťte program jako prevenci před korozi.

8.2 Jak plnit dávkovač leštidla

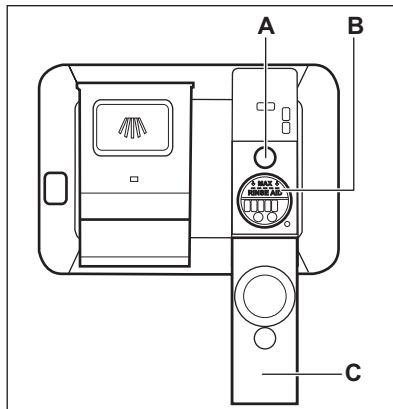

POZOR!

Používejte pouze leštidlo pro myčky nádobí.

1. Otevřete víčko (C).
2. Doplněte dávkovač leštidla (B), dokud kapalina nedosáhne hladiny „MAX“.
3. Rozlité leštidlo setřete savým hadříkem, aby se netvořilo přílišné množství pěny.
4. Zavřete víčko. Ujistěte se, že víčko zaklapne zpět.



Dávkovač leštidla doplněte, když ukazatel leštidla (A) zesvětlá.



Používáte-li kombinované mycí tablety a výsledky sušení jsou uspokojivé, ukazatel doplnění leštidla lze vypnout.

Pro lepší výsledky sušení doporučujeme vždy používat leštidlo, a to i společně s kombinovanými mycími tabletami, které obsahují oplachovací prostředek.

9. DENNÍ POUŽÍVÁNÍ

1. Otevřete vodovodní kohoutek.
2. Stisknutím tlačítka Zap/Vyp zapněte spotřebič.

Zkontrolujte, zda je spotřebič v režimu volby programu.

- Pokud kontrolka stavu soli svítí, doplňte zásobník na sůl.
 - Pokud kontrolka stavu leštidla svítí, doplňte dávkovač leštidla.
3. Naplňte koše.
 4. Přidejte mycí prostředek.
 5. Nastavte a spusťte správný program pro daný druh náplně a stupeň znečištění.

9.1 Použití mycího prostředku

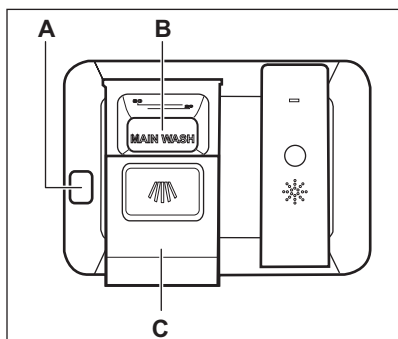

POZOR!

Používejte pouze mycí prostředek pro myčky nádobí.

1. Stiskněte uvolňovací tlačítko (A) a otevřete víko (C).
2. Mycí prostředek či tabletu vložte do komory (B).
3. Pokud má program fázi předmytí, naneste na vnitřní stranu dvířek spotřebiče trochu mycího prostředku.
4. Zavřete víko. Ujistěte se, že víko zaklapne zpět.

9.2 Nastavení a spuštění programu

Funkce Auto Off

Tato funkce snižuje spotřebu energie automatickým vypnutím nepracujícího spotřebiče.

Funkce se spustí:

- Po pěti minutách po dokončení programu.
- Po pěti minutách, kdy nebyl spuštěn žádný program.

Spuštění programu

1. Stisknutím tlačítka Zap/Vyp zapněte spotřebič. Zkontrolujte, zda je spotřebič v režimu volby programu a dvířka jsou zavřená.
2. Několikrát stiskněte tlačítko **Program**, dokud se nerozsvítí kontrolka vámi požadovaného programu.

Na displeji se zobrazí délka programu.

3. Nastavte použitelné funkce.
4. Stiskněte **Start** ke spuštění programu.
 - Kontrolka právě probíhající fáze se rozsvítí.
 - Délka programu se začne snižovat v krocích po jedné minutě.

Spuštění programu s odloženým startem

1. Nastavte program.
2. Opakovaně stiskněte **Delay**, dokud se na displeji nezobrazí čas odloženého startu, který chcete nastavit (1 – 24 hodin).
3. Stiskněte **Start** ke spuštění odpočtu.
 - Rozsvítí se kontrolka odloženého startu pro potvrzení odpočtu.
 - Odpočítávání se začne snižovat v krocích po jedné hodině. Pouze poslední hodina se snižuje v krocích po jedné minutě.

Po dokončení odpočtu se program spustí a rozsvítí se kontrolka probíhající fáze. Kontrolka odloženého startu zhasne.

Otevření dvířek za chodu spotřebiče

Pokud otevřete dvířka během probíhajícího programu, spotřebič přeruší svůj chod. Může to mít vliv na spotřebu energie a délku programu. Když dvířka opět zavřete, bude spotřebič pokračovat od okamžiku přerušeni.



Pokud dvířka otevřete během sušící fáze na déle než 30 sekund, probíhající program se ukončí. Jsou-li dvířka otevřena prostřednictvím funkce AirDry, k tomuto nedojde.



POZOR!

Po automatickém otevření dvířek prostřednictvím funkce AirDry se je nepokoušejte po dobu dvou minut zavřít, protože by mohlo dojít k poškození spotřebiče. Pokud poté dvířka zavřete na další tři minuty, probíhající program se ukončí.

Zrušení odloženého startu během jeho odpočítávání

Když zrušíte odložený start, musíte opět nastavit program a jeho funkce.

Současně stiskněte **Delay** a **Option**, dokud se spotřebič nepřepne do režimu volby programu.

Zrušení programu

Současně stiskněte a podržte **Delay** a **Option**, dokud se spotřebič nepřepne do režimu volby programu.

Před spuštěním nového programu zkontrolujte, zda je v dávkovači mycí prostředek.

Konec programu

Žádná tlačítka kromě tlačítka Zap/Vyp nesvítili.

1. Stiskněte tlačítko Zap/Vyp nebo vyčkejte, až funkce Auto Off automaticky vypne spotřebič. Pokud jste otevřeli dvířka před zapnutím Auto Off, spotřebič se automaticky vypne.
2. Zavřete vodovodní kohoutek.

10. TIPY A RADY

10.1 Obecné informace

Následující rady zajistí optimální výsledky mytí a sušení při každodenním používání a také pomohou chránit životní prostředí.

- Z nádobí odstraňte větší zbytky jídla, které dejte do odpadu.
- Nádobí neoplachujte ručně. V případě potřeby použijte program předmytí (je-li dostupný) nebo zvolte program s fází předmytí.
- Vždy využijte celý objem košů.
- Při plnění spotřebiče se ujistěte, že na nádobí všude dosáhne voda vycházející z trysek ostříkovačích

ramene. Ujistěte se, že se kusy nádobí nedotýkají nebo nepřekrývají.

- Můžete používat odděleně mycí prostředek, leštidlo a sůl nebo můžete používat kombinované tablety (např. „3 v 1“, „4 v 1“, „Vše v 1“). Řiďte se pokyny na balení.
- Nastavte a program pro daný druh náplně a stupeň zašpinění. Program ECO nabízí nejušpornější spotřebu vody a energie při mytí normálně znečištěného nádobí a příborů.

10.2 Použití soli, leštidla a mycího prostředku

- Používejte pouze sůl, leštidlo a mycí prostředek určený pro myčky nádobí.

- Jiné výrobky by mohly spotřebič poškodit.
- V oblastech s tvrdou nebo velmi tvrdou vodou doporučujeme k dosažení nejlepších výsledků mytí a sušení používat samostatný mycí prostředek (prášek, gel, tablety bez doplňujících činidel), leštidlo a sůl odděleně.
 - Nejméně jednou měsíčně spusťte spotřebič za použití čistícího prostředku, který je vhodný pro tento konkrétní účel.
 - Mycí tablety se u krátkých programů zcela nerozpustí. Abyste zabránili usazování zbytků mycího prostředku na nádobí, doporučujeme používat tablety s dlouhými programy.
 - Nepoužívejte větší množství mycího prostředku, než je správné. Řiďte se pokyny na balení mycího prostředku.

10.3 Co dělat, pokud chcete přestat používat mycí tablety

Než začnete odděleně používat mycí prostředek, sůl a leštidlo, proveďte následující postup.

1. Nastavte nejvyšší stupeň změkčovače vody.
2. Ujistěte se, že je zásobník na sůl a dávkovač leštidla plný.
3. Nastavte nejkratší program s oplachovací fází. Nepoužívejte mycí prostředek a nevkládejte nic do košů.
4. Po dokončení programu nastavte změkčovač vody na stupeň tvrdosti vody v místě vašeho bydliště.
5. Seřídte dávkování leštidla.
6. Zapněte signalizaci prázdného dávkovače leštidla.

10.4 Plnění košů

- Spotřebič používejte pouze k mytí nádobí, které je bezpečné mýt v myčce.
- Do spotřebiče nevkládejte předměty vyrobené ze dřeva, rohoviny, hliníku, mědi nebo cínu.

- Nevkládejte do spotřebiče předměty, které sají vodu (houby, hadry).
- Z nádobí odstraňte větší zbytky jídla, které dejte do odpadu.
- Připálené zbytky jídel na nádobí nechte změkknout.
- Duté nádobí (např. šálky, sklenice, hrnce) pokládejte dnem vzhůru.
- Přesvědčte se, že se sklenice vzájemně nedotýkají.
- Malé kusy nádobí a přibory vložte do příhrádky na přibory.
- Lehké kusy vložte do horního koše. Dbajte na to, aby se jednotlivé kusy nádobí nehýbaly.
- Před spuštěním programu zkontrolujte, zda se ostříkovací ramena mohou volně otáčet.

10.5 Před spuštěním programu

Zkontrolujte, zda:

- Filtry jsou čisté a správně nainstalované.
- Víčko zásobníku na sůl je dotažené.
- Ostříkovací ramena nejsou zanesená.
- Je doplněna sůl do myčky a leštidlo (pokud nepoužíváte kombinované mycí tablety).
- Rozmístění nádobí v koších je správné.
- Program je vhodný pro daný druh náplně a stupeň znečištění.
- Používá se správné množství mycího prostředku.

10.6 Vyprazdňování košů

1. Nádobí před vyjmutím z myčky nechte vychladnout. Horké nádobí se snadněji poškodí.
2. Nejprve vyprázdněte dolní koš a teprve poté horní.



Na konci programu může být na stěnách a dvířkách spotřebiče voda.

11. ČIŠTĚNÍ A ÚDRŽBA



VAROVÁNÍ!

Před čištěním nebo údržbou spotřebič vždy vypněte a vytáhněte síťovou zástrčku ze zásuvky.



Znečištěné filtry a ucpaná ostříkovací ramena snižují výsledky mytí. Pravidelně je kontrolujte a v případě potřeby je vyčistěte.

11.1 Čištění filtrů

Systém filtru se skládá ze tří částí.

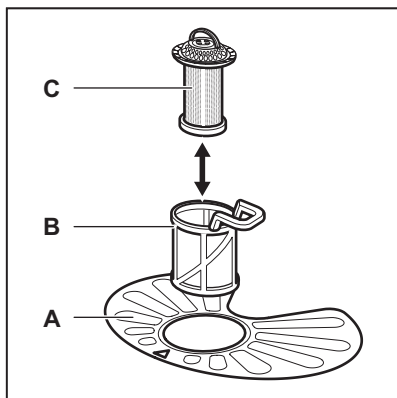

1. Otočte filtrem (B) proti směru hodinových ručiček a vyndejte jej.

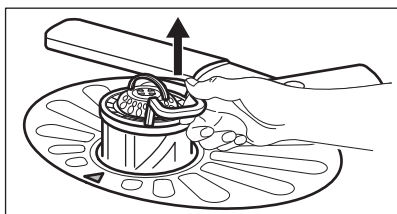
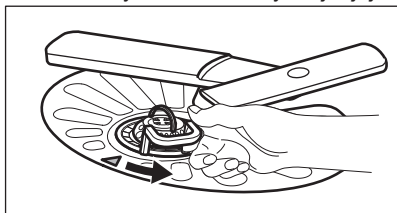

2. Vyndejte filtr (C) z filtru (B).

3. Vyměňte plochý filtr (A).

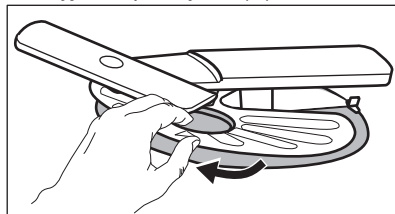

4. Filtry omyjte.

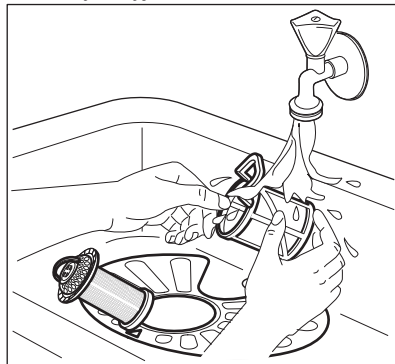

5. Zkontrolujte, zda ve sběrné jímnici nebo kolem ní nejsou žádné zbytky jídla a nečistot.
6. Vložte zpět plochý filtr (A). Ujistěte se, že je správně umístěn pod dvěma vodicími drážkami.

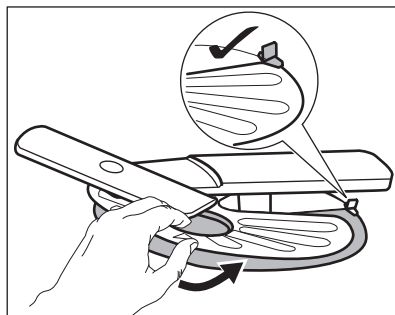

7. Sestavte filtry (B) a (C).
8. Vložte zpět filtr (B) do plochého filtru (A). Otočte jím po směru hodinových ručiček, dokud se nezajistí.

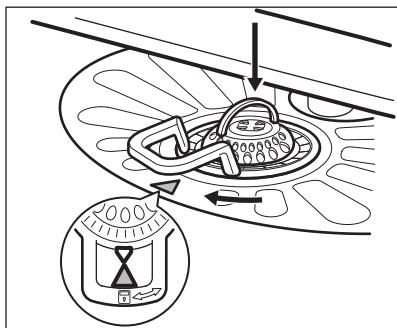

POZOR!
Nesprávné umístění filtrů může mít za následek špatné výsledky mytí a poškození spotřebiče.

11.2 Čištění horního ostříkovacího ramene

Doporučujeme pravidelně čistit horní ostříkovací rameno, abyste zabránili ucpání otvorů nečistotami.

Ucpané otvory způsobují neuspokojivé výsledky mytí.

1. Horní koš vytáhněte ven.
2. K odpojení ostříkovacího ramene z koše zatlačte ostříkovací rameno směrem vzhůru ve směru dolní šipky a současně jím otočte ve směru hodinových ručiček.

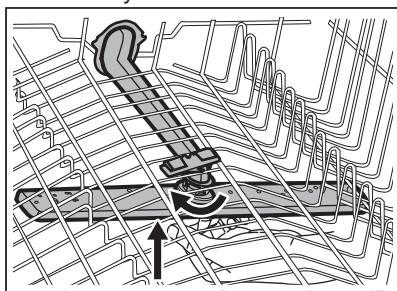

3. Ostříkovací rameno omyjte pod tekoucí vodou. Pomocí tenkého špičatého nástroje, např. párátko, odstraňte nečistoty z otvorů.

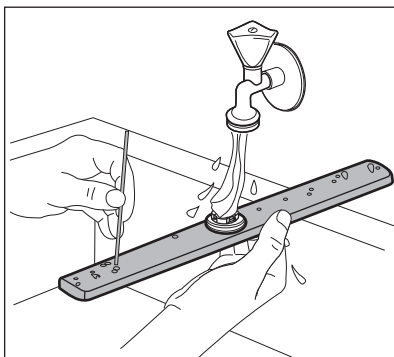

4. K opětovnému připojení ostříkovacího ramene ke koši zatlačte ostříkovací rameno směrem vzhůru ve směru dolní šipky a současně jím otočte proti směru hodinových ručiček, dokud nezaklapne na místo.

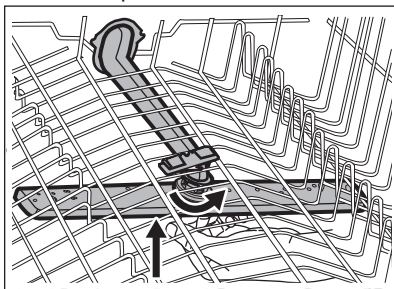

11.3 Čištění vnějších ploch

- Vyčistěte spotřebič vlhkým měkkým hadrem.
- Používejte pouze neutrální mycí prostředky.
- Nepoužívejte prostředky s drsnými částicemi, drátěnky nebo rozpouštědla.

11.4 Čištění vnitřního prostoru

- Pečlivě očistěte spotřebič včetně pryžového těsnění dvířek vlhkým měkkým hadříkem.
- Pokud pravidelně používáte krátké programy, může uvnitř spotřebiče dojít k usazování mastnoty a vodního kamene. Aby k tomu nedocházelo, doporučujeme nejméně dvakrát měsíčně spustit dlouhý program.

- K uchování nejlepšího výkonu vašeho spotřebiče doporučujeme použít speciální čisticí prostředek pro myčky nádobí (alespoň jednou měsíčně).

Řiďte se pečlivě pokyny na balení výrobku.

12. ODSTRAŇOVÁNÍ ZÁVAD

Pokud spotřebič nezačne pracovat nebo se během provozu zastavuje. Než se obrátíte na autorizované servisní středisko, ověřte si, zda dokážete problém vyřešit sami pomocí informací uvedených v tabulce.

U některých poruch se na displeji zobrazí výstražný kód.

Většinu problémů, které se objeví, lze vyřešit bez nutnosti kontaktovat autorizované servisní středisko.



VAROVÁNÍ!

Nesprávně provedené opravy mohou mít za následek vážné ohrožení bezpečnosti uživatele. Jakékoliv opravy musí provést kvalifikovaný personál.

Problém a výstražný kód	Možná příčina a řešení
Nelze zapnout spotřebič.	<ul style="list-style-type: none"> • Ujistěte se, že je zástrčka zapojená do síťové zásuvky. • Ujistěte se, že není poškozená domovní pojistka či jistič.
Nespustil se program.	<ul style="list-style-type: none"> • Přesvědčte se, že jsou dvířka spotřebiče zavřená. • Pokud je nastaven odložený start, zrušte jej nebo vyčkejte do konce odpočítávání. • Spotřebič spustil regeneraci pryskyřice ve změkčovači vody. Délka této procedury je přibližně pět minut.
Spotřebič se neplní vodou. Na displeji se zobrazí <i>10</i> .	<ul style="list-style-type: none"> • Zkontrolujte, zda je vodovodní kohoutek otevřený. • Ujistěte se, že není příliš malý tlak na přívodu vody. Ohledně těchto informací se obraťte na místní vodárenský podnik. • Ujistěte se, že není zanesený vodovodní kohoutek. • Ujistěte se, že není zanesený filtr v přívodní hadici. • Ujistěte se, že přívodní hadice není přehnutá či přiskřípnutá.
Spotřebič nevypouští vodu. Na displeji se zobrazí <i>20</i> .	<ul style="list-style-type: none"> • Ujistěte se, že není zanesený sifon. • Ujistěte se, že není zanesený filtr ve vypouštěcí hadici. • Ujistěte se, že není zanesený vnitřní systém filtrů. • Ujistěte se, že vypouštěcí hadice není přehnutá či přiskřípnutá.
Je aktivován bezpečnostní systém proti vyplavení. Na displeji se zobrazí <i>30</i> .	<ul style="list-style-type: none"> • Zavřete vodovodní kohoutek a obraťte se na autorizované servisní středisko.

Problém a výstražný kód	Možná příčina a řešení
Spotřebič se během chodu vícekrát zastaví a spustí.	<ul style="list-style-type: none"> • Nejde o závadu. Zajišť'uj se tím optimální výsledky mytí a úspora energie.
Program probíhá příliš dlouho.	<ul style="list-style-type: none"> • Ke zkrácení délky programu zvolte funkci TimeSaver. • Pokud je nastavena funkce odloženého startu, zrušte nastavenou prodlevu nebo vyčkejte do konce odpočítávání.
Na displeji se zvýší zbývajcí čas a přeskočí téměř na konec programu.	<ul style="list-style-type: none"> • Nejde o závadu. Spotřebič pracuje správně.
Menší únik z dvířek spotřebiče.	<ul style="list-style-type: none"> • Spotřebič není vyrovnaný. Povolte či utáhněte seřiditelné nožičky (je-li to možné). • Dvířka spotřebiče nejsou vystředěná vzhledem k vaně spotřebiče. Seřidte zadní nožičku (je-li to možné).
Dvířka spotřebiče se obtížně zavírají.	<ul style="list-style-type: none"> • Spotřebič není vyrovnaný. Povolte či utáhněte seřiditelné nožičky (je-li to možné). • Části nádobí přečnávají z košů.
Z vnitřku spotřebiče vychází zvuky rachocení či klepání.	<ul style="list-style-type: none"> • Nádobí není správně rozmístěno v koších. Viz leták o plnění košů. • Ujistěte se, že se mohou ostřikovací ramena volně otáčet.
Spotřebič vyhodí pojistky.	<ul style="list-style-type: none"> • Nedostatečný příkon k současnému napájení všech používaných spotřebičů. Zkontrolujte hodnoty proudu u zásuvky a pojistek nebo vypněte jeden z používaných spotřebičů. • Vnitřní elektrická závada na spotřebiči. Kontaktujte autorizované servisní středisko.



Ohledně dalších možných příčin viz části „**Před prvním použitím**“, „**Denní používání**“ nebo „**Tipy a rady**“.

znovu, obraťte se na autorizované servisní středisko.

Při výskytu výstražných kódů, které nejsou uvedené v tabulce, se obraťte na autorizované servisní středisko.

Po kontrole spotřebiče jej vypněte a znovu zapněte. Pokud se problém objeví

12.1 Nádobí není dostatečně umyté nebo suché

Problém	Možná příčina a řešení
Špatné výsledky mytí.	<ul style="list-style-type: none"> • Viz „Denní používání“, „Tipy a rady“ a leták o plnění košů. • Používejte intenzivnější mycí programy. • Vyčistěte trysky ostřikovacích ramen a filtr. Řiďte se částí „Čištění a údržba“.

Problém	Možná příčina a řešení
Špatné výsledky sušení.	<ul style="list-style-type: none"> • Nádobí bylo ponecháno příliš dlouho uvnitř zavřeného spotřebiče. • Došlo leštidlo nebo je nedostatečné dávkování leštidla. Nastavte dávkování leštidla na vyšší stupeň. • Plastové předměty mohou vyžadovat osušení utěrkou. • Nejlepších výsledků sušení dosáhnete, když zapnete funkci XtraDry a nastavíte AirDry. • Doporučujeme vždy používat leštidlo, a to i společně s kombinovanými mycími tabletami.
Na nádobí a skle jsou bílé šmouhy nebo modravý potah.	<ul style="list-style-type: none"> • Uvolňuje se příliš velké množství leštidla. Nastavte množství leštidla na nižší stupeň. • Nadměrné množství mycího prostředku.
Na sklenicích a nádobí jsou skvrny a zaschlé vodní kapky.	<ul style="list-style-type: none"> • Uvolňuje se příliš malé množství leštidla. Nastavte množství leštidla na vyšší stupeň. • Příčinou může být kvalita leštidla.
Nádobí je mokré.	<ul style="list-style-type: none"> • Nejlepších výsledků sušení dosáhnete, když zapnete funkci XtraDry a nastavíte AirDry. • Program neobsahuje sušící fázi nebo obsahuje pouze sušící fázi při nízké teplotě. • Dávkovač leštidla je prázdný. • Příčinou může být kvalita leštidla. • Příčinou může být kvalita mycích tablet. Zkuste jinou značku nebo zapněte dávkovač leštidla a použijte leštidlo spolu s mycími tabletami.
Vnitřek spotřebiče je vlhký.	<ul style="list-style-type: none"> • Nejedná se o závadu spotřebiče. Způsobuje to vlhkost vzduchu, který kondenzuje na stěnách spotřebiče.
Během mytí dochází k nadměrnému pění.	<ul style="list-style-type: none"> • Používejte pouze mycí prostředek pro myčky nádobí. • Dochází k úniku leštidla z dávkovače. Kontaktujte autorizované servisní středisko.
Na přiborech jsou stopy rzi.	<ul style="list-style-type: none"> • Ve vodě používané k mytí je příliš mnoho soli. Viz „Nastavení změkčovače vody“. • Přibory ze stříbra a nerezové oceli byly vloženy dohromady. Vyvarujte se vložení stříbrných a nerezových přiborů blízko sebe.
Po dokončení programu jsou v dávkovači zbytky mycího prostředku.	<ul style="list-style-type: none"> • Mycí tableta se vzpříčila v dávkovači, a proto nebyla plně rozpuštěna vodou. • Voda nemůže vymýt mycí prostředek z dávkovače. Ujistěte se, že není ostříkovací rameno zablokované či ucpané. • Ujistěte se, že nádobí v koši nebrání víčku dávkovače mycího prostředku v otevření.
Zápach uvnitř spotřebiče.	<ul style="list-style-type: none"> • Viz „Čištění vnitřního prostoru“.

Problém	Možná příčina a řešení
Usazeniny vodního kamene na nádobí, ve vaně nebo na vnitřní straně dvířek.	<ul style="list-style-type: none"> Hladina soli je nízko, zkontrolujte kontrolku doplnění soli. Víčko zásobníku na sůl je uvolněné. Vaše voda z vodovodu je tvrdá. Viz „Nastavení změkčovače vody“. Dokonce i při použití kombinovaných mycích tablet použijte sůl a nastavte regeneraci změkčovače vody. Viz „Nastavení změkčovače vody“. Pokud usazeniny vodního kamene stále přetrvávají, vyčistěte spotřebič pomocí prostředků, které jsou vhodné pro tento konkrétní účel. Použijte jiný mycí prostředek. Obraťte se na výrobce mycího prostředku.
Matné, zbarvené či naštípnuté nádobí.	<ul style="list-style-type: none"> Ujistěte se, že do spotřebiče vkládáte pouze nádobí, které lze bezpečně mýt v myčce nádobí. Koš plňte a vyprazdňujte opatrně. Viz leták o plnění košů. Křehké kusy nádobí vložte do horního koše.



Ohledně dalších možných příčin viz části „**Před prvním použitím**“, „**Denní používání**“ nebo „**Tipy a rady**“.

13. TECHNICKÉ INFORMACE

Rozměry	Šířka / výška / hloubka (mm)	596 / 850 / 610
Připojení k elektrické síti ¹⁾	Napětí (V)	200 - 240
	Frekvence (Hz)	50 / 60
Tlak přívodu vody	bar (minimální a maximální)	0.5 - 8
	MPa (minimální a maximální)	0.05 - 0.8
Přívod vody	Studená nebo teplá voda ²⁾	max. 60 °C
Kapacita	Jídelní soupravy	15
Příkon	Režim zapnuto (W)	5.0
Příkon	Režim vypnuto (W)	0.10

¹⁾ Ohledně ostatních údajů viz typový štítek.

²⁾ Pokud odebíráte horkou vodu z alternativních zdrojů (např. solární panely, větrná energie), použijte tuto horkou vodu ke snížení spotřeby energie.

14. POZNÁMKY K OCHRANĚ ŽIVOTNÍHO PROSTŘEDÍ

Recyklujte materiály označené

symbolem . Obaly vyhodte do příslušných odpadních kontejnerů k recyklaci. Pomáhejte chránit životní prostředí a lidské zdraví a recyklovat elektrické a elektronické spotřebiče

určené k likvidaci. Spotřebiče označené

příslušným symbolem  nelikvidujte spolu s domovním odpadem. Spotřebič odevzdejte v místním sběrném dvoře nebo kontaktujte místní úřad.

KAZALO

1. VARNOSTNE INFORMACIJE.....	49
2. VARNOSTNA NAVODILA.....	50
3. OPIS IZDELKA.....	52
4. UPRAVLJALNA PLOŠČA.....	53
5. PROGRAMI.....	54
6. NASTAVITVE.....	56
7. FUNKCIJE.....	59
8. PRED PRVO UPORABO.....	59
9. VSAKODNEVNA UPORABA.....	61
10. NAMIGI IN NASVETI.....	62
11. VZDRŽEVANJE IN ČIŠČENJE.....	64
12. ODPRAVLJANJE TEŽAV.....	66
13. TEHNIČNE INFORMACIJE.....	69

ZA ODLIČNE REZULTATE

Hvala, ker ste izbrali izdelek AEG. Ustvarili smo ga z namenom, da bi vam brezhibno služil vrsto let, inovativna tehnologija pa vam bo olajšala življenje – tega morda ne boste našli pri običajnih aparatih. Prosimo, vzemite si nekaj minut časa za branje, da boste izdelek čim bolje izkoristili.

Obiščite naše spletno mesto za:



Nasvete glede uporabe, brošure, odpravljanje motenj, servisne informacije:
www.aeg.com/webselfservice



Registrirajte vaš izdelek za boljši servis:
www.registreaeg.com



Kupite dodatke, potrošni material in originalne nadomestne dele za vaš aparat:
www.aeg.com/shop

POMOČ STRANKAM IN SERVIS

Priporočamo uporabo originalnih nadomestnih delov.

Ko kličete servis, imejte pri roki naslednje podatke: model, številko izdelka, serijsko številko.

Podatke najdete na ploščici za tehnične navedbe.

⚠ Opozorilo / Pozor - Varnostne informacije

ℹ Splošne informacije in nasveti

🌿 Okoljske informacije.

Pridržujemo si pravico do sprememb.

1. VARNOSTNE INFORMACIJE

Pred namestitvijo in uporabo naprave natančno preberite priložena navodila. Proizvajalec ni odgovoren za poškodbe ali škodo, nastalo zaradi nepravilne namestitve ali uporabe. Navodila vedno shranite na varnem in dostopnem mestu za poznejšo uporabo.

1.1 Varnost otrok in ranljivih oseb

- To napravo lahko uporabljajo otroci od osmega leta naprej ter osebe z zmanjšanimi telesnimi, čutnimi ali razumskimi sposobnostmi ali s pomanjkanjem izkušenj ter znanja le pod nadzorom ali če so dobili ustrezna navodila glede varne uporabe naprave in če se zavedajo nevarnosti, ki obstajajo.
- Preprečite, da bi se otroci igrali z napravo.
- Pralna sredstva hranite zunaj dosega otrok.
- Ko so vrata naprave odprta, poskrbite, da bodo otroci in hišni ljubljenci dovolj oddaljeni od naprave.
- Čiščenja naprave in uporabniškega vzdrževanja na njej ne smejo izvajati otroci brez nadzora.

1.2 Splošna varnostna navodila

- Ta naprava je namenjena uporabi v gospodinjstvu in podobni vrsti uporabe, npr.:
 - kmečkih hišah; kuhinjah za zaposlene v trgovinah, pisarnah in drugih delovnih okoljih,
 - s strani gostov v hotelih, motelih, kjer nudijo prenočišča z zajtrkom, in drugih stanovanjskih okoljih.
- Ne spreminjajte specifikacij te naprave.
- Delovni tlak vode (najmanjši in največji) mora biti med 0.5 (0.05) / 8 (0.8) barov (MPa).
- Upoštevajte največje število 15 pogrinjkov.
- Če je napajalni kabel poškodovan, ga mora zamenjati predstavnik proizvajalca, pooblaščenega servisnega centra ali druga strokovno usposobljena oseba, da se izognete nevarnosti.

- Nože in jedilni pribor z ostrimi konicami vstavite v košarico za jedilni pribor, tako da bodo konice obrnjene navzdol ali vodoravno.
- Vrat naprave ne puščajte odprtih brez nadzora, da preprečite padec nanje.
- Pred vzdrževanjem izklopite napravo in iztaknite vtič iz vtičnice.
- Za čiščenje naprave ne uporabljajte visokotlačnega vodnega pršca in/ali pare.
- Prezračevalnih odprtin na dnu (če obstajajo) ne sme ovirati preproga.
- Napravo je treba priključiti na vodovodni sistem z novim priloženim kompletom cevi. Starih kompletov cevi ne smete ponovno uporabiti.

2. VARNOSTNA NAVODILA

2.1 Namestitev

- Odstranite vso embalažo.
- Ne nameščajte ali uporabljajte poškodovane naprave.
- Naprave ne nameščajte ali uporabljajte na mestu, kjer lahko temperatura pade pod 0 °C.
- Upoštevajte navodila za namestitev, priložena napravi.

2.2 Priključitev na električno napetost



OPOZORILO!

Nevarnost požara in električnega udara.

- Naprava mora biti ozemljena.
- Preverite, ali so električni podatki na ploščici za tehnične navedbe skladni z električno napeljavo. Če niso, se posvetujte z električarjem.
- Vedno uporabite pravilno nameščeno varnostno vtičnico.
- Ne uporabljajte razdelilnikov in podaljškov.
- Pazite, da ne poškodujete vtiča in kabla. Če je treba kabel zamenjati, mora to storiti osebje pooblaščenega servisnega centra.

- Vtič vtaknite v vtičnico šele ob koncu nameščanja. Poskrbite, da bo vtič dosegljiv tudi po namestitvi.
- Če želite izključiti napravo, ne vlecite za električni priključni kabel. Vedno povlecite za vtič.
- Naprava je izdelana v skladu z direktivami EGS.
- Samo za VB in Irsko. Naprava ima vtič s 13-ampersko varovalko. Če je treba zamenjati varovalko v vtiču, uporabite varovalko: 13 amp ASTA (BS 1362).

2.3 Vodovodna napeljava

- Ne poškodujte cevi za vodo.
- Pred priključitvijo na nove cevi, cevi, ki že dolgo niso bile v uporabi, tam, kjer so bila izvedena popravila ali nameščene nove naprave (vodni števcji itd.), naj voda teče toliko časa, da bo čista in prozorna.
- Med in po prvi uporabi naprave se prepričajte, da ni prisotnih vidnih iztekanj vode.
- Cev za dovod vode ima varnostni ventil in oblogo z notranjim priključnim vodom.

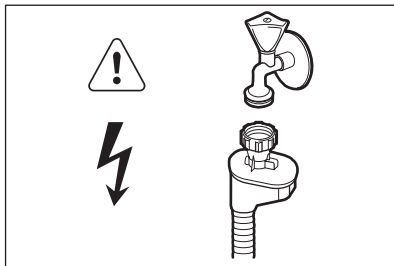

! **OPOZORILO!**
Nevarna napetost.

- V primeru poškodbe cevi za dovod vode takoj zaprite pipo in iztaknite vtič iz omrežne vtičnice. Za zamenjavo cevi za dovod vode se obrnite na pooblaščen servisni center.

2.4 Uporaba

- Ne sedajte ali stopajte na odprta vrata.
- Pomivalna sredstva za pomivalni stroj so nevarna. Upoštevajte varnostna navodila z embalaže pralnega sredstva.
- Ne pijte in ne igrajte se z vodo iz naprave.
- Ne odstranite posode iz naprave, dokler se program ne zaključi. Na posodi je lahko pomivalno sredstvo.

- Če med izvajanjem programa odprete vrata, lahko iz naprave puhne vroča para.
- V napravo, njeno bližino ali nanjo ne postavljajte vnetljivih izdelkov ali mokrih predmetov z vnetljivimi izdelki.

2.5 Servis

- Za popravilo naprave se obrnite na pooblaščen servisni center. Priporočamo le uporabo originalnih nadomestnih delov.
- Ko se obrnete na pooblaščen servisni center, morate zagotoviti naslednje podatke, ki jih najdete na ploščici za tehnične navedbe.
Model:
Številka izdelka (PNC):
Serijska številka (Serial Number):

2.6 Odstranjevanje

! **OPOZORILO!**
Nevarnost poškodbe ali zadužitve.

- Napravo izključite iz napajanja.
- Odrežite električni priključni kabel in ga zavržite.
- Odstranite zapaž in na ta način preprečite, da bi se otroci in živali zaprli v napravo.

3. OPIS IZDELKA

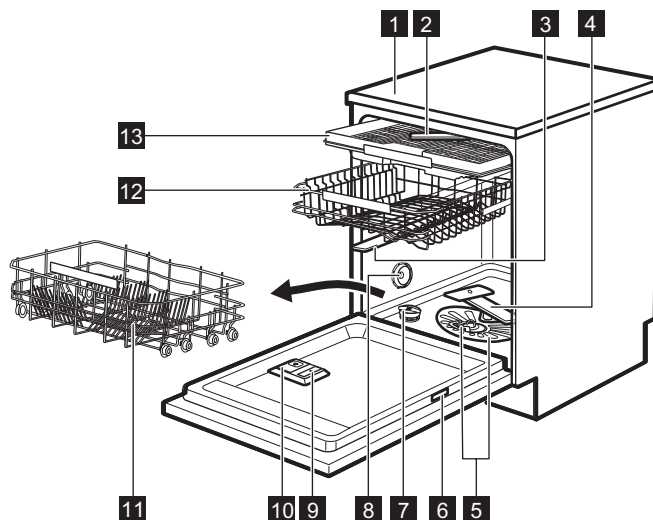

- | | |
|---------------------------------------|--|
| 1 Delovna površina | 8 Oddušnik |
| 2 Vrhnja brizgalna ročica | 9 Predal sredstva za izpiranje |
| 3 Zgornja brizgalna ročica | 10 Predal za pomivalno sredstvo |
| 4 Spodnja brizgalna ročica | 11 Spodnja košara |
| 5 Filtri | 12 Zgornja košara |
| 6 Ploščica za tehnične navedbe | 13 Predal za jedilni pribor |
| 7 Posoda za sol | |

4. UPRAVLJALNA PLOŠČA

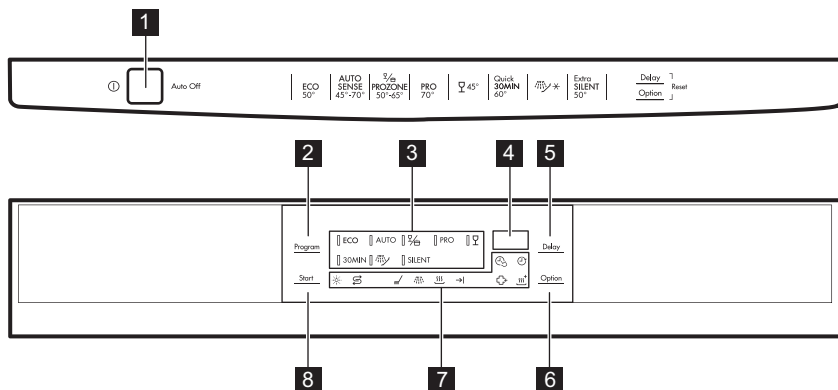



- | | |
|---------------------------------|------------------------------|
| 1 Tipka za vklop/izklop | 6 Tipka Option |
| 2 Tipka Program | 7 Indikatorji |
| 3 Programski indikatorji | 8 Tipka Start |
| 4 Prikazovalnik | |
| 5 Tipka Delay | |

4.1 Indikatorji

Indikator	Opis
	Faza pomivanja. Sveti med pomivanjem.
	Faza izpiranja. Sveti med izpiranjem.
	Faza sušenja. Sveti med sušenjem.
	Indikator za konec.
	Indikator funkcije TimeSaver.
	Indikator funkcije XtraDry.
	Indikator sredstva za izpiranje. Ne sveti med izvajanjem programa.
	Indikator za sol. Ne sveti med izvajanjem programa.
	Indikator funkcije Delay.
	Indikator funkcije Sanitize.



5. PROGRAMI

Program	Stopnja umazanosti Vrsta posode	Faze programa	Funkcije
ECO 1)	<ul style="list-style-type: none"> • Običajno umazano • Porcelan in jedilni pribor 	<ul style="list-style-type: none"> • Predpomivanje • Pomivanje pri 50 °C • Izpiranja • Sušenje 	<ul style="list-style-type: none"> • Sanitize • TimeSaver • XtraDry
AUTO 2)	<ul style="list-style-type: none"> • Vse • Porcelan, jedilni pribor, lonci in poneve 	<ul style="list-style-type: none"> • Predpomivanje • Pomivanje od 45 °C do 70 °C • Izpiranja • Sušenje 	<ul style="list-style-type: none"> • Sanitize • XtraDry
 3)	<ul style="list-style-type: none"> • Različno umazano • Porcelan, jedilni pribor, lonci in poneve 	<ul style="list-style-type: none"> • Predpomivanje • Pomivanje pri 50 °C in 65 °C • Izpiranja • Sušenje 	<ul style="list-style-type: none"> • TimeSaver • XtraDry
PRO	<ul style="list-style-type: none"> • Zelo umazano • Porcelan, jedilni pribor, lonci in poneve 	<ul style="list-style-type: none"> • Predpomivanje • Pomivanje pri 70 °C • Izpiranja • Sušenje 	<ul style="list-style-type: none"> • Sanitize • TimeSaver • XtraDry
	<ul style="list-style-type: none"> • Običajno ali malo umazano • Občutljiv porcelan in steklena posoda 	<ul style="list-style-type: none"> • Pomivanje pri 45 °C • Izpiranja • Sušenje 	<ul style="list-style-type: none"> • XtraDry
30MIN 4)	<ul style="list-style-type: none"> • Sveža umazanija • Porcelan in jedilni pribor 	<ul style="list-style-type: none"> • Pomivanje pri 60 °C • Izpiranja 	<ul style="list-style-type: none"> • Sanitize • XtraDry
 5)	<ul style="list-style-type: none"> • Vse 	<ul style="list-style-type: none"> • Predpomivanje 	

Program	Stopnja umazanosti Vrsta posode	Faze programa	Funkcije
SILENT 6)	<ul style="list-style-type: none"> • Običajno umazano • Porcelan in jedilni pribor 	<ul style="list-style-type: none"> • Predpomivanje • Pomivanje pri 50 °C • Izpiranja • Sušenje 	<ul style="list-style-type: none"> • XtraDry

- 1) Ta program vam omogoča najvarčnejšo porabo vode in energije za običajno umazano porcelan in jedilni pribor. (To je standardni program za preizkuševalne inštitute).
- 2) Naprava zazna stopnjo umazanosti in količino posode v košarah. Samodejno prilagodi temperaturo in količino vode, porabo energije ter čas trajanja programa.
- 3) S tem programom lahko pomijete različno umazano posodo. Izredno umazano v spodnji košari in običajno umazano v zgornji košari. Tlak in temperatura vode v spodnji košari sta višja kot v zgornji košari.
- 4) S tem programom lahko pomijete sveže umazano posodo. V kratkem času zagotavlja dobre rezultate pomivanja.
- 5) S tem programom lahko hitro izperete posodo, da preprečite lepljenje ostankov hrane nanjo in nastajanje neprijetnih vonjav v napravi. Pri tem programu ne uporabljajte pomivalnega sredstva.
- 6) To je najbolj tih program. Črpalka deluje zelo počasi in na ta način zniža raven hrupa. Ker črpalka deluje počasi, traja program dlje.

5.1 Vrednosti porabe

Program 1)	Voda (l)	Energija (kWh)	Trajanje (min.)
ECO	11	0.857	225
AUTO	7 - 14	0.6 - 1.6	40 - 154
	14 - 16	1.2 - 1.5	140 - 156
PRO	12.5 - 14.5	1.4 - 1.7	160 - 170
	12 - 14	0.7 - 0.9	84 - 94
30MIN	10	0.9	30
	4	0.1	14
SILENT	9 - 10	1.1 - 1.3	219 - 229

1) Vrednosti so odvisne od tlaka in temperature vode, nihanja v električnem napajanju, funkcij in količine posode.

5.2 Informacije za preizkuševalne inštitute

Za vse potrebne informacije glede preizkusa pošljite elektronsko pošto na:

info.test@dishwasher-production.com

Navedite številko izdelka (PNC) s ploščice za tehnične navedbe.

6. NASTAVITVE

6.1 Način izbire programa in uporabniški način

Ko je naprava v načinu izbire programa, lahko nastavite program in odprete uporabniški način.

V uporabniškem načinu lahko spremenite naslednje nastavitve:

- Stopnjo sistema za mehčanje vode glede na trdoto vode.
- Vkllop ali izkllop opozorila za prazen predal sredstva za izpiranje.
- Raven sredstva za izpiranje glede na potreben odmerek.
- Vkllop ali izkllop funkcije AirDry.

Te nastavitve bodo shranjene, dokler jih ponovno ne spremenite.

Nastavitev načina izbire programa

Naprava je v načinu izbire programa, ko sveti programski indikator **ECO** in se na prikazovalniku prikaže trajanje programa.

Trdota vode

V nemških stopinjah (°dH)	V francoskih stopinjah (°fH)	mmol/l	Clarkove/angleške stopinje	Stopnja sistema za mehčanje vode
47 - 50	84 - 90	8.4 - 9.0	58 - 63	10
43 - 46	76 - 83	7.6 - 8.3	53 - 57	9
37 - 42	65 - 75	6.5 - 7.5	46 - 52	8
29 - 36	51 - 64	5.1 - 6.4	36 - 45	7
23 - 28	40 - 50	4.0 - 5.0	28 - 35	6
19 - 22	33 - 39	3.3 - 3.9	23 - 27	5 1)
15 - 18	26 - 32	2.6 - 3.2	18 - 22	4
11 - 14	19 - 25	1.9 - 2.5	13 - 17	3
4 - 10	7 - 18	0.7 - 1.8	5 - 12	2
<4	<7	<0.7	< 5	1 2)

1) Tovarniška nastavitvev.

2) Na tej stopnji ne uporabljajte soli.

Ob vklopu je naprava običajno v načinu izbire programa. Če pa do tega ne pride, lahko način izbire programa nastavite na naslednji način:

Hkrati pritisnite in držite tipki **Delay** in **Option**, dokler naprava ni v načinu izbire programa.

6.2 Mehčalec vode

Sistem za mehčanje vode odstrani iz vode minerale, ki negativno vplivajo na rezultate pomivanja in napravo.

Večja kot je vsebnost teh mineralov, trša je voda. Trdoto vode merimo v ekvivalentnih lestvicah.

Sistem za mehčanje vode morate nastaviti glede na trdoto vode v vašem vodovodu. Točne podatke o trdoti vode lahko dobite pri krajevnem vodovodnem podjetju. Pomembno je nastaviti pravo stopnjo sistema za mehčanje vode, da zagotovite dobre rezultate pomivanja.

Če uporabljate standardno pomivalno sredstvo ali kombinirane tablete (s soljo ali brez nje), nastavite ustrezno stopnjo trdote vode, da ostane indikator za sol vklopljen.



Kombinirane tablete, ki vsebujejo sol, niso dovolj učinkovite za mehčanje trde vode.

Nastavitev stopnje sistema za mehčanje vode

Naprava mora biti v načinu izbire programa.

1. Za vstop v uporabniški način sočasno pritisnite in držite **Delay** in **Option**, dokler ne začnejo utripati indikatorji **ECO**, **AUTO**, $\frac{0}{6}$ in **PRO** ter prikazovalnik ugasne.
2. Pritisnite **Program**.
 - Indikatorji **AUTO**, $\frac{0}{6}$ in **PRO** ugasnejo.
 - Indikator **ECO** še naprej utripa.
 - Na prikazovalniku se prikaže trenutna nastavitev: npr. **5** \bar{L} = stopnja 5.
3. Za spremembo nastavitve pritisnite **Program**.
4. Pritisnite tipko za vklop/izklop za potrditev nastavitve.

Predal sredstva za izpiranje

Sredstvo za izpiranje pomaga, da se posoda posuši brez lis in madežev.

Sredstvo za izpiranje se samodejno sprosti med fazo vročega izpiranja.

Sproščeno količino sredstva za izpiranje lahko nastavite med stopnjo 1 (najmanj) in stopnjo 6 (največ). Stopnja 0 izklopi doziranje sredstva za izpiranje in ne sprosti se nič sredstva za izpiranje.

Tovarniška nastavitev: stopnja 4.

Nastavitev ravni sredstva za izpiranje

Naprava mora biti v načinu izbire programa.

1. Za vstop v uporabniški način sočasno pritisnite in držite **Delay** in **Option**, dokler ne začnejo utripati indikatorji **ECO**, **AUTO**, $\frac{0}{6}$ in **PRO** ter prikazovalnik ugasne.
2. Pritisnite **Delay**.
 - Indikatorji **ECO**, **AUTO** in **PRO** ugasnejo.
 - Indikator $\frac{0}{6}$ še naprej utripa.
 - Na prikazovalniku se prikaže trenutna nastavitev: npr. **4A** = stopnja 4.
 - Stopnje sredstva za izpiranje so od 0A do 6A.
 - Stopnja 0 = ne sprosti se nič sredstva za izpiranje.
3. Za spremembo nastavitve pritisnite **Delay**.
4. Pritisnite tipko za vklop/izklop za potrditev nastavitve.

6.3 Opozorilo za prazen predal sredstva za izpiranje

Sredstvo za izpiranje pomaga, da se posoda posuši brez lis in madežev.

Sredstvo za izpiranje se samodejno sprosti med fazo vročega izpiranja.

Ko je predal sredstva za izpiranje prazen, sveti indikator sredstva za izpiranje ter na ta način opozarja, da morate dodati sredstvo za izpiranje. Če uporabljate kombinirane tablete, ki vsebujejo sredstvo za izpiranje, in ste zadovoljni z rezultati sušenja, lahko izklopite opozorilo za prazen predal sredstva za izpiranje. Vendar priporočamo, da za najboljše rezultate sušenja uporabljate sredstvo za izpiranje.

Če uporabljate standardno pomivalno sredstvo ali kombinirane tablete brez sredstva za izpiranje, vklopite opozorilo, da bo indikator za polnjenje predala sredstva za izpiranje ostal vklopljen.

Izklop opozorila za prazen predal sredstva za izpiranje

Naprava mora biti v načinu izbire programa.

1. Za vstop v uporabniški način sočasno pritisnite in držite **Delay** in **Option**, dokler ne začnejo utripati indikatorji **ECO**, **AUTO**, $\frac{\square}{\square}$ in **PRO** ter prikazovalnik ugasne.
 2. Pritisnite **Start**.
 - Indikatorji **ECO**, $\frac{\square}{\square}$ in **PRO** ugasnejo.
 - Indikator **AUTO** še naprej utripa.
 - Na prikazovalniku se prikaže trenutna nastavitve: $\square \square =$ opozorilo za prazen predal sredstva za izpiranje je vklopljeno (tovarniška nastavitve).
 3. Pritisnite **Start** za spremembo nastavitve.
- $\square \square =$ opozorilo za prazen predal sredstva za izpiranje je izklopljeno.
4. Pritisnite tipko za vklop/izklop za potrditev nastavitve.

6.4 AirDry

AirDry izboljša rezultate sušenja z manjšo porabo energije.

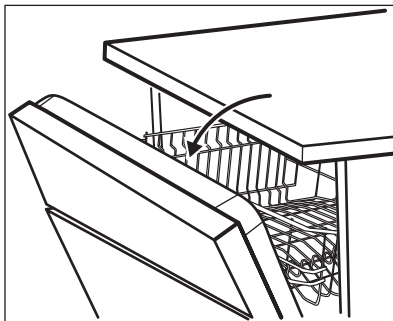

Med izvajanjem faze sušenja priprava odpre vrata naprave. Vrata ostanejo priprta.



POZOR!

Ne poskusite zapreti vrat naprave v dveh minutah po samodejnem odpiranju. To lahko poškoduje napravo.

AirDry se samodejno vklopi pri vseh programih, razen pri $\frac{\square}{\square}$.

Če želite izboljšati rezultate sušenja, si oglejte funkcijo XtraDry ali vklopite funkcijo AirDry.

Izklop funkcije AirDry

Naprava mora biti v načinu izbire programa.

1. Za vstop v uporabniški način sočasno pritisnite in držite **Delay** in **Option**, dokler ne začnejo utripati indikatorji **ECO**, **AUTO**, $\frac{\square}{\square}$ in **PRO** ter prikazovalnik ugasne.
2. Pritisnite **Option**.
 - Indikatorji **ECO**, **AUTO** in $\frac{\square}{\square}$ ugasnejo.
 - Indikator **PRO** še naprej utripa.
 - Na prikazovalniku se prikaže trenutna nastavitve: $\square \square =$ funkcija AirDry vklopljena.
3. Pritisnite **Option** za spremembo nastavitve: $\square \square =$ funkcija AirDry izklopljena.
4. Pritisnite tipko za vklop/izklop za potrditev nastavitve.

7. FUNKCIJE

i Želene funkcije morate aktivirati pred vsakim zagonom programa. Funkcij ni mogoče vklopiti ali izklopiti med izvajanjem programa.

i Niso vse funkcije združljive med sabo. Če ste izbrali nezdružljive funkcije, bo naprava samodejno izklopila eno izmed njih ali več. Svetili bodo samo indikatorji še vedno vklopljenih funkcij.

7.1 XtraDry

To funkcijo vklopite, ko želite povečati učinkovitost sušenja. Uporaba te funkcije lahko vpliva na trajanje nekaterih programov, porabo vode in temperaturo zadnjega izpiranja.

Funkcija XtraDry je stalna funkcija za vse programe, razen za **ECO**, in je ni treba izbrati pri vsakem programu.

Ob vsakem vklopu programa **ECO** je funkcija XtraDry izklopljena in jo je treba izbrati ročno. Pri drugih programih je nastavitev funkcije XtraDry stalna in je samodejno uporabljena pri naslednjih programih. To konfiguracijo je mogoče kadarkoli spremeniti.

Z vklopom funkcije XtraDry se izklopi funkcija TimeSaver.

Vklop funkcije XtraDry

Pritisčajte **Option**, dokler ne zasveti indikator .

Če funkcija ni primerna za program, ustrezeni indikator ne zasveti ali pa nekaj sekund utripa hitro in nato ugasne. Prikazovalnik prikazuje posodobljeno trajanje programa.

7.2 TimeSaver

Funkcija TimeSaver omogoča skrajšati čas trajanja izbranega programa.

Skupen čas trajanja programa se skrajša za približno 50 %.

Rezultati pomivanja so enaki kot pri običajnem trajanju programa. Rezultati sušenja se lahko poslabšajo.

Ta funkcija zviša tlak in temperaturo vode. Fazi pomivanja in sušenja sta krajši.

Funkcija TimeSaver je privzeto izklopljena, a jo lahko vklopite ročno. Te funkcije ni mogoče sočasno kombinirati s funkcijo XtraDry.

Vklop funkcije TimeSaver

Pritisčajte **Option**, dokler ne zasveti indikator .

Če funkcija ni primerna za program, ustrezeni indikator ne zasveti ali pa nekaj sekund utripa hitro in nato ugasne. Prikazovalnik prikazuje posodobljeno trajanje programa.

7.3 Sanitize

Ta funkcija zagotavlja boljše higienske rezultate, tako da med zadnjo fazo izpiranja vsaj 10 minut ohranja temperaturo na 70 °C.

Vklop funkcije Sanitize

Pritisčajte **Option**, dokler ne zasveti indikator .

Če funkcija ni primerna za program, ustrezeni indikator ne zasveti ali pa nekaj sekund utripa hitro in nato ugasne. Prikazovalnik prikazuje posodobljeno trajanje programa.

8. PRED PRVO UPORABO

1. Trenutna stopnja sistema za mehčanje vode mora ustrezati trdoti vode. V nasprotnem primeru

nastavite stopnjo sistema za mehčanje vode.

2. Napolnite posodo za sol.

3. Napolnite predal sredstva za izpiranje.
4. Odprite pipo.
5. Zaženite program, da odstranite vse ostanke, ki se še lahko nahajajo v napravi. Ne uporabljajte pomivalnega sredstva in ne zlagajte posode v košari.

Ko zaženete program, lahko traja do pet minut, da naprava ponovno napolni sistem za mehčanje vode. Videti je, da naprava ne deluje. Faza pomivanja se začne šele, ko se ta postopek zaključi. Postopek se redno ponavlja.

8.1 Posoda za sol



POZOR!

Uporabljajte samo sol, posebej prilagojeno pomivalnim strojem.

Sol se uporablja za ponovno polnjenje sistema za mehčanje vode in zagotovitev dobrih rezultatov pomivanja pri vsakodnevni uporabi.

Polnjenje posode za sol

1. Pokrov posode za sol obrnite v nasprotni smeri urnega kazalca, da odprete posodo.
2. V posodo za sol nalijte en liter vode (le prvič).
3. Posodo za sol napolnite s soljo za pomivalne stroje.

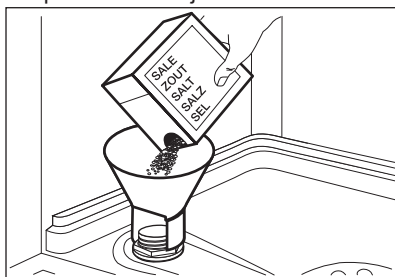

4. Odstranite sol okoli odprtine posode za sol.

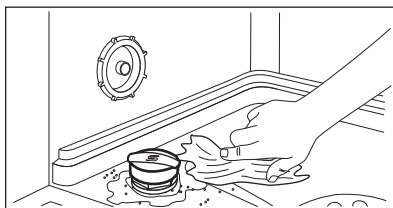

5. Pokrov obrnite v smeri urnega kazalca, da zaprete posodo za sol.



POZOR!

Ko polnite posodo za sol, lahko iz nje izteka voda s soljo. Po polnjenju posode za sol takoj zaženite program, da preprečite korozijo.

8.2 Polnjenje predala sredstva za izpiranje

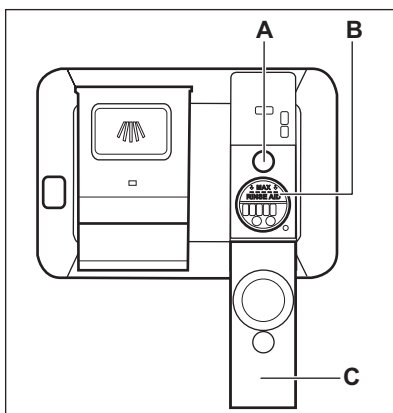

POZOR!

Uporabljajte samo sredstvo za izpiranje, posebej prilagojeno pomivalnim strojem.

1. Odprite pokrov (C).
2. Predal (B) polnite, dokler sredstvo za izpiranje ne pride do oznake »MAX«.
3. Razlito sredstvo za izpiranje obrišite z vpojno krpo, da preprečite pretirano penjenje.
4. Zaprite pokrov. Prepričajte se, da se pokrov zaskoči.



Ko indikator **(A)** postane prozoren, napolnite predal sredstva za izpiranje.



Če uporabljate kombinirane tablete in so rezultati sušenja zadovoljivi, lahko indikacijo za polnjenje predala sredstva za izpiranje onemogočite.

Priporočamo, da za boljše rezultate sušenja vedno uporabite sredstvo za izpiranje, tudi v kombinaciji s kombiniranimi tabletami, ki vsebujejo sredstvo za izpiranje.

9. VSAKODNEVNA UPORABA

1. Odprite pipo.
2. Pritisnite tipko za vklop/izklop za vklop naprave.

Naprava mora biti v načinu izbire programa.

- Če sveti indikator za sol, napolnite posodo za sol.
 - Če sveti indikator sredstva za izpiranje, napolnite predal sredstva za izpiranje.
3. Napolnite košare.
 4. Dodajte pomivalno sredstvo.
 5. Nastavite in vklopite pravi program za vrsto posode in stopnjo umazanje.

9.1 Uporaba pomivalnega sredstva

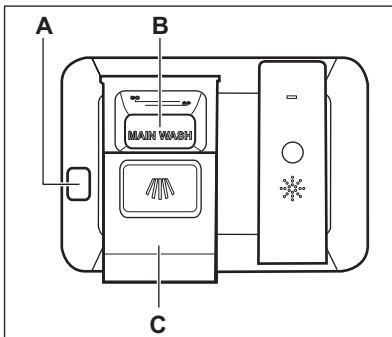

POZOR!

Uporabljajte samo pomivalno sredstvo, posebej prilagojeno pomivalnim strojem.

1. Pritisnite gumb za sprostitvev **(A)**, da odprete pokrov **(C)**.
2. Dajte pomivalno sredstvo, prašek ali tableto, v predelek **(B)**.
3. Če program vključuje fazo predpomivanja, na notranji del vrat naprave stresite majhno količino pomivalnega sredstva.
4. Zaprite pokrov. Prepričajte se, da se pokrov zaskoči.

9.2 Nastavitev in vklop programa

Funkcija Auto Off

Ta funkcija zmanjša porabo energije, tako da samodejno izklopi napravo, ko ta ne deluje.

Funkcija se vklopi:

- 5 minut po zaključku programa.
- Po petih minutah, če se program ne zažene.

Vklop programa

1. Pritisnite tipko za vklop/izklop za vklop naprave. Naprava mora biti v načinu izbire programa in vrata zaprta.

2. Pritiskajte tipko **Program**, dokler ne zasveti indikator programa, ki ga želite izbrati.
Prikazovalnik prikazuje trajanja programa.
3. Nastavite primerne funkcije.
4. Pritisnite **Start** za začetek programa.
 - Zasveti indikator faze, ki se trenutno izvaja.
 - Trajanje programa se začne zmanjševati v korakih po eno minuto.

Začetek programa z zamikom vklopa

1. Nastavite program.
2. Pritiskajte **Delay**, dokler se na prikazovalniku ne prikaže čas zamika vklopa, ki ga želite nastaviti (od ene do 24 ur).
3. Pritisnite **Start** za začetek odštevanja.
 - Zasveti indikator za zamik vklopa za potrditev začetka odštevanja.
 - Odštevanje se začne zmanjševati v korakih po eno uro. Samo v zadnji uri poteka odštevanje v korakih po eno minuto.

Po koncu odštevanja se program zažene in zasveti indikator delujoče faze. Indikator za zamik vklopa ugasne.

Odpiranje vrat med delovanjem naprave

Če odprete vrata med izvajanjem programa, naprava preneha delovati. To lahko vpliva na porabo energije in trajanje programa. Ko vrata zaprete, naprava nadaljuje z delovanjem od trenutka prekinitev.



Če so med fazo sušenja vrata odprta več kot 30 sekund, se delujoči program konča. To se ne zgodi, če se vrata odprejo s funkcijo AirDry.



POZOR!

Ne poskusite zapreti vrat naprave v dveh minutah po tem, ko jih funkcija AirDry samodejno odpre, ker to lahko povzroči poškodbo naprave. Če so po tem vrata zaprta še tri minute, se delujoči program konča.

Preklic zamika vklopa med odštevanjem

Ko preključite zamik vklopa, morate ponovno nastaviti program in funkcije.

Hkrati pritisnite **Delay in Option**, dokler naprava ni v načinu izbire programa.

Preklic programa

Hkrati pritisnite in držite tipki **Delay in Option**, dokler naprava ni v načinu izbire programa. Pred začetkom novega programa se prepričajte, da je pomivalno sredstvo v predalu za pomivalno sredstvo.

Konec programa

Nobena tipka ne deluje, razen tipke za vklop/izklop.

1. Pritisnite tipko za vklop/izklop ali počakajte, da funkcija Auto Off samodejno izklopi napravo. Če odprete vrata pred vklopom funkcije Auto Off, se naprava samodejno izklopi.
2. Zaprite pipo.

10. NAMIGI IN NASVETI

10.1 Splošno

Naslednji nasveti zagotavljajo najboljše rezultate pomivanja in sušenja pri

vsakodnevni uporabi in pomagajo tudi varovati okolje.

- Velike ostanke hrane s posode odstranite v koš za smeti.
- Posode ne izpirajte predhodno ročno. Po potrebi uporabite program predpomivanja (če je na voljo) ali izberite program s fazo predpomivanja.
- Vedno izkoristite celoten prostor v košarah.
- Posodo zlagajte v pomivalni stroj tako, da bo voda iz šob brizgalne ročice prišla do vseh delov posode in jih pomila. Predmeti se ne smejo dotikati ali prekrivati drug drugega.
- Pomivalno sredstvo, sredstvo za izpiranje in sol lahko uporabljate ločeno ali pa uporabite kombinirane tablete (npr. »3v1«, »4v1«, »Vse v enem«). Sledite navodilom z embalaže.
- Izberite program glede na vrsto posode in stopnjo umazanosti. Program ECO vam omogoča najvarčnejšo porabo vode in energije za običajno umazana porcelan in jedilni pribor.

10.2 Uporaba soli, sredstva za izpiranje in pomivalnega sredstva

- Uporabljajte le sol, sredstvo za izpiranje in pomivalno sredstvo za pomivalni stroj. Drugi izdelki lahko poškodujejo napravo.
- Na območjih s trdo in zelo trdo vodo priporočamo ločeno uporabo pomivalnega sredstva (prašek, gel, tablete brez dodatnih funkcij), sredstva za izpiranje in soli za najboljše rezultate pomivanja in sušenja.
- Vsaj enkrat na mesec zaženite napravo s čistilom, ki je še posebej primerno za ta namen.
- Tablete se pri kratkih programih ne raztopijo v celoti. Da bi preprečili ostanke pomivalnega sredstva na namiznem priboru, priporočamo, da tablete uporabljate pri dolgih programih.
- Ne uporabite več kot pravo količino pomivalnega sredstva. Oglejte si navodila na embalaži pomivalnega sredstva.

10.3 Kaj storiti v primeru, da želite prenehati uporabljati kombinirane tablete

Pred začetkom ločene uporabe pomivalnega sredstva, soli in sredstva za izpiranje naredite naslednje:

1. Nastavite najvišjo stopnjo sistema za mehčanje vode.
2. Preverite, ali sta posoda za sol in predal sredstva za izpiranje polna.
3. Zaženite najkrajši program s fazo izpiranja. Ne dodajte pomivalnega sredstva in ne zlagajte posode v košari.
4. Ko se program zaključi, sistem za mehčanje vode prilagodite trdoti vode v vašem kraju.
5. Prilagodite sproščeno količino sredstva za izpiranje.
6. Vključite opozorilo za prazen predal sredstva za izpiranje.

10.4 Polnjenje košar

- Napravo uporabljajte le za pomivanje predmetov, ki so primerni za pomivanje v pomivalnem stroju.
- V napravo ne dajajte predmetov iz lesa, roževine, aluminija, kositra in bakra.
- V napravo ne dajajte predmetov, ki lahko vpijejo vodo (gobe, gospodinjske krpe).
- Velike ostanke hrane s posode odstranite v koš za smeti.
- Zažgane ostanke hrane na posodi pred pomivanjem namočite v vodi.
- Votle predmete (npr. skodelice, kozarce in ponve) postavite z odprtino navzdol.
- Kozarci se ne smejo medsebojno dotikati.
- Jedilni pribor in majhne predmete vstavite v predal za jedilni pribor.
- Lanke predmete zložite v zgornjo košaro. Poskrbite, da se predmeti ne bodo premikali.
- Pred vklopom programa se prepričajte, da se obe brizgalni ročici lahko neovirano vrtila.

10.5 Pred vklopom programa

Poskrbite za naslednje:

- Da so filtri čisti in pravilno nameščeni.
- Da je pokrov posode za sol povsem pravit.
- Da brizgalni ročici nista zamašeni.
- Da sta prisotna sol in sredstvo za izpiranje za pomivalni stroj (razen če uporabljate kombinirane tablete).
- Da so predmeti v košarah pravilno zloženi.
- Da je program primeren za zloženo posodo in stopnjo umazanosti.
- Da je uporabljena prava količina pomivalnega sredstva.

10.6 Praznjenje košar

1. Pustite, da se posoda ohladi, preden jo vzamete iz pomivalnega stroja. Vroča posoda se hitro poškoduje.
2. Najprej izpraznite spodnjo in potem zgornjo košaro.

i Ob koncu programa se lahko na straneh in vratih naprave še vedno nahaja voda.

11. VZDRŽEVANJE IN ČIŠČENJE



OPOZORILO!

Pred vzdrževanjem izklopite napravo in iztaknite vtič iz vtičnice.



Umazani filtri in zamašene brizgalne ročice poslabšajo kakovost pomivanja. Občasno jih preverite in po potrebi očistite.

11.1 Čiščenje filtrov

Filtrirni sistem je sestavljen iz treh delov.

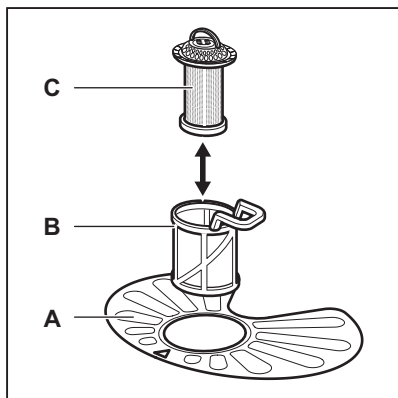

1. Filter (B) obrnite v nasprotni smeri urnega kazalca in ga odstranite.

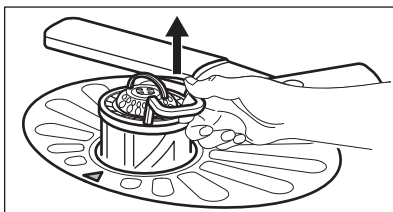
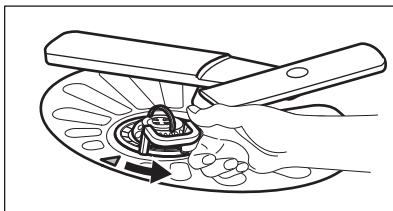

2. Odstranite filter (C) iz filtra (B).
3. Odstranite ploščati filter (A).

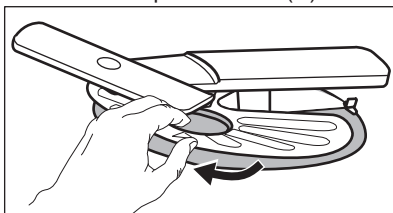

4. Operite filtre.

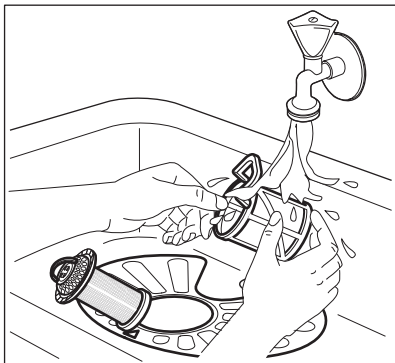

5. Prepričajte se, da v odvodni odprtini ali okrog nje ni ostankov hrane ali umazanije.
6. Namestite nazaj ploščati filter (A). Poskrbite, da bo pravilno nameščen pod vodili.

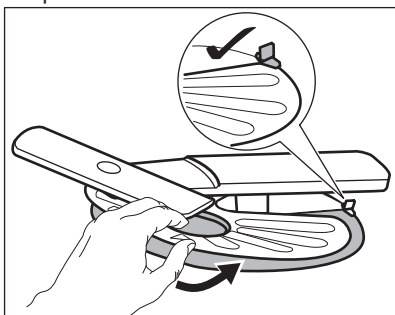

7. Ponovno sestavite filtra (B) in (C).
8. Filter (B) vstavite nazaj v ploščati filter (A). Obračajte ga v smeri urnega kazalca, dokler se ne zaskoči.

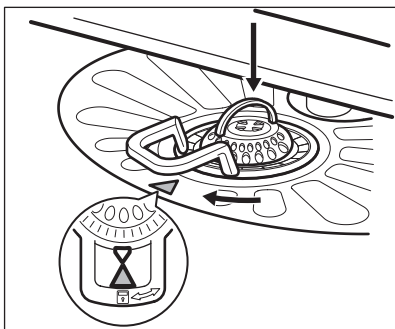
**POZOR!**

Napačen položaj filtrov lahko povzroči slabe rezultate pomivanja in poškodbo naprave.

11.2 Čiščenje zgornje brizgalne ročice

Priporočamo redno čiščenje zgornje brizgalne ročice, da umazanija ne zamaši luknjic.

Zamašene luknjice lahko pripeljejo do nezadovoljivih rezultatov pomivanja.

1. Izvlecite zgornjo košaro.
2. Če želite ločiti brizgalno ročico od košare, jo potisnite navzgor v smeri, kot prikazuje spodnja puščica, in jo hkrati obrnite v smeri urnega kazalca.

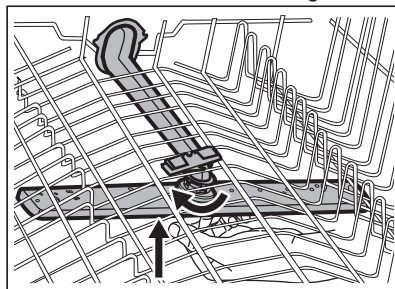

3. Brizgalno ročico operite pod tekočo vodo. S tankim koničastim predmetom, npr. zobotrebce, iz luknjic odstranite delce umazanije.

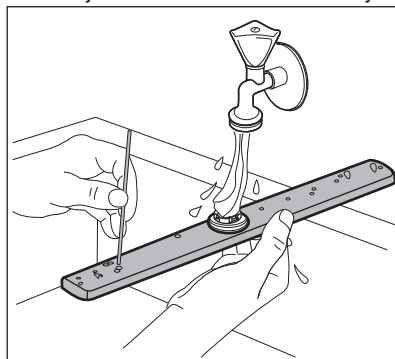

4. Če želite brizgalno ročico ponovno namestiti na košaro, jo potisnite navzgor v smeri, kot prikazuje spodnja puščica, in jo hkrati

obračajte v nasprotni smeri urnega kazalca, dokler se ne zaskoči.

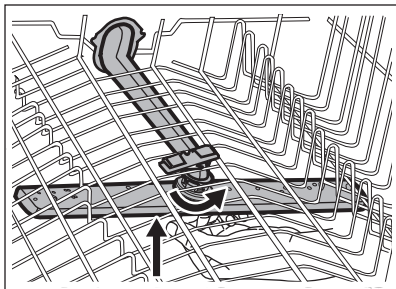

11.3 Čiščenje zunanjih površin

- Napravo očistite z vlažno mehko krpo.
- Uporabljajte samo nevtralna čistilna sredstva.

- Za čiščenje ne uporabljajte abrazivnih čistil, grobih gobic ali topil.

11.4 Čiščenje notranjosti

- Z mehko vlažno krpo previdno očistite napravo, vključno z gumijastim tesnilom vrat.
- Če redno uporabljate kratke programe, lahko v notranjosti naprave ostanejo ostanki maščob in vodnega kamna. Če želite to preprečiti, priporočamo, da vsaj dvakrat na mesec zaženete dolg program.
- Da bi ohranili najboljšo učinkovitost svoje naprave, priporočamo, da uporabite posebno čistilo za pomivalne stroje (vsaj enkrat na mesec). Natančno upoštevajte navodila z embalaže izdelka.

12. ODPRAVLJANJE TEŽAV

Če se naprava ne zažene ali se ustavi med delovanjem. Preden se obrnete na pooblaščen servisni center, preverite, ali lahko sami rešite težavo s pomočjo informacij v razpredelnici.



OPOZORILO!

Zaradi neustrezno opravljenih popravil lahko pride do resne ogroženosti uporabnika. Vsa popravila mora izvesti strokovno usposobljena oseba.

Pri nekaterih težavah se na prikazovalniku izpiše opozorilna koda.

Večino težav, ki se lahko pojavijo, je mogoče rešiti brez pomoči pooblaščenega servisnega centra.

Težava in opozorilna koda	Možen vzrok in rešitev
Naprave ne morete vklopiti.	<ul style="list-style-type: none"> • Poskrbite, da bo vtič vtaknjen v vtičnico. • Prepričajte se, da v omarici z varovalkami ni poškodovane varovalke.
Program se ne zažene.	<ul style="list-style-type: none"> • Poskrbite, da bodo vrata naprave zaprta. • Če je nastavljen zamik vklopa, nastavitev preključite ali počakajte, da se odštevanje konča. • Naprava je začela postopek polnjenja sistema za mehčanje vode. Postopek traja približno pet minut.

Težava in opozorilna koda	Možen vzrok in rešitev
<p>Naprava se ne napolni z vodo. Na prikazovalniku se prikaže <i>,10.</i></p>	<ul style="list-style-type: none"> • Preverite, ali je pipa odprta. • Prepričajte se, da tlak dovoda vode ni prenizek. Za te informacije se obrnite na krajevno vodovodno podjetje. • Prepričajte se, da pipa ni zamašena. • Prepričajte se, da filter v cevi za dovod vode ni zamašen. • Prepričajte se, da cev za dovod vode ni prepognjena ali ukrivljena.
<p>Naprava ne izčrpa vode. Na prikazovalniku se prikaže <i>,20.</i></p>	<ul style="list-style-type: none"> • Prepričajte se, da sifon ni zamašen. • Prepričajte se, da filter v cevi za odvod vode ni zamašen. • Prepričajte se, da notranji filtrirni sistem ni zamašen. • Prepričajte se, da cev za odvod vode ni prepognjena ali ukrivljena.
<p>Vklopljen je zaščitni sistem za zaporo vode. Na prikazovalniku se prikaže <i>,30.</i></p>	<ul style="list-style-type: none"> • Zaprite pipo in se obrnite na pooblaščen servisni center.
<p>Naprava se med delovanjem večkrat izklopi in vklopi.</p>	<ul style="list-style-type: none"> • To je povsem običajno. Zagotavlja optimalne rezultate pomivanja in prihranek energije.
<p>Program traja predolgo.</p>	<ul style="list-style-type: none"> • Izberite funkcijo TimeSaver, da skrajšate čas trajanja programa. • Če je nastavljena funkcija zamika vklopa, nastavitev prekličite ali počakajte, da se odštevanje konča.
<p>Preostali čas na prikazovalniku se zviša in skoči skoraj na čas konca programa.</p>	<ul style="list-style-type: none"> • To ni okvara. Naprava deluje pravilno.
<p>Pri vratih naprave prihaja do manjšega iztekanja.</p>	<ul style="list-style-type: none"> • Naprava ni poravnana. Odvijte ali privijte nastavljive noge (če obstajajo). • Vrata naprave niso naravnana sredinsko glede na kad. Nastavite zadnjo nogo (če obstaja).
<p>Vrata naprave se težko za- prejo.</p>	<ul style="list-style-type: none"> • Naprava ni poravnana. Odvijte ali privijte nastavljive noge (če obstajajo). • Deli namiznega pribora gledajo iz košar.
<p>Iz naprave prihaja ropotajoč/ razbijajoč zvok.</p>	<ul style="list-style-type: none"> • Namizni pribor ni pravilno zložen v košarah. Oglejte si list z navodili za polnjenje košar. • Poskrbite, da se bosta brizgalni ročici lahko neovirano vrteli.
<p>Naprava sproži odklopnik.</p>	<ul style="list-style-type: none"> • Tok ni dovolj močan, da bi hkrati oskrboval vse naprave v uporabi. Preverite tok v vtičnici in zmogljivost merilne naprave ali pa izklopite eno od naprav v uporabi. • Notranja elektronska okvara naprave. Obrnite se na pooblaščen servisni center.



Za druge možne vzroke si oglejte »**Pred prvo uporabo**«, »**Vsakodnevna uporaba**« ali »**Namigi in nasveti**«.

Za opozorilne kode, ki niso opisane v razpredelnici, se obrnite na pooblaščen servisni center.

Ko preverite napravo, jo izklopite in vklopite. Če se težava ponovi, se obrnite na pooblaščen servisni center.

12.1 Rezultati pomivanja in sušenja niso zadovoljivi

Težava	Možen vzrok in rešitev
Slabi rezultati pomivanja.	<ul style="list-style-type: none"> Oglejte si »Vsakodnevna uporaba«, »Namigi in nasveti« ter list z navodili za polnjenje košar. Uporabite intenzivnejše programe pomivanja. Očistite brizgalne šobe in filter. Oglejte si »Vzdrževanje in čiščenje«.
Slabi rezultati sušenja.	<ul style="list-style-type: none"> Namizni pribor ste predolgo pustili v zaprti napravi. Ni sredstva za izpiranje ali pa je odmerek le-tega premajhen. Doziranje sredstva za izpiranje nastavite na višjo raven. Plastične predmete boste morali morda obrisati s krpo. Za najboljše rezultate sušenja vklopite funkcijo XtraDry in nastavite AirDry. Priporočamo, da vedno uporabite sredstvo za izpiranje, celo v kombinaciji s kombiniranimi tabletami.
Na kozarcih in posodi nastanejo beli pasovi ali modrikast sloj.	<ul style="list-style-type: none"> Preveč sproščenega sredstva za izpiranje. Stopnjo doziranja sredstva za izpiranje nastavite na nižjo. Pomivalnega sredstva je preveč.
Na kozarcih in posodi nastanejo madeži in posušene vodne kapljice.	<ul style="list-style-type: none"> Premalo sproščenega sredstva za izpiranje. Stopnjo doziranja sredstva za izpiranje nastavite na višjo. Vzrok je lahko v kakovosti sredstva za izpiranje.
Posoda je mokra.	<ul style="list-style-type: none"> Za najboljše rezultate sušenja vklopite funkcijo XtraDry in nastavite AirDry. Program nima faze sušenja ali pa ima fazo sušenja z nizko temperaturo. Predal sredstva za izpiranje je prazen. Vzrok je lahko v kakovosti sredstva za izpiranje. Vzrok je lahko v kakovosti kombiniranih tablet. Preizkusite drugo znamko ali pa vklopite doziranje sredstva za izpiranje in uporabite sredstvo za izpiranje skupaj s kombiniranimi tabletami.
Notranjost naprave je mokra.	<ul style="list-style-type: none"> To ni okvara naprave. To povzroča vlaga v zraku, ki kondenzira na stenah.

Težava	Možen vzrok in rešitev
Nenavadno penjenje med pomivanjem.	<ul style="list-style-type: none"> • Uporabljajte samo pomivalna sredstva za pomivalne stroje. • Predal sredstva za izpiranje pušča. Obrnite se na pooblaščen servisni center.
Na priboru so sledi rje.	<ul style="list-style-type: none"> • V vodi za pomivanje je preveč soli. Oglejte si »Sistem za mehčanje vode«. • Srebrni jedilni pribor in pribor iz nerjavnega jekla ste zložili skupaj. Srebrnih predmetov in predmetov iz nerjavnega jekla ne zlagajte tesno skupaj.
Ob koncu programa so v predalu za pomivalno sredstvo prisotni ostanki pomivalnega sredstva.	<ul style="list-style-type: none"> • Tableta je obtičala v predalu in je zato voda ni povsem izprala. • Voda ne more izprati pomivalnega sredstva iz predala. Prepričajte se, da brizgalna ročica ni blokirana ali zamašena. • Poskrbite, da predmeti v košarah ne bodo preprečili pokrovu predala za pomivalno sredstvo, da bi se odprl.
Neprijetne vonjave v napravi.	<ul style="list-style-type: none"> • Oglejte si »Čiščenje notranjosti«.
Sledi vodnega kamna na namiznem priboru, v kadi in na notranji strani vrat.	<ul style="list-style-type: none"> • Raven soli je nizka, preverite indikator za sol. • Pokrov posode za sol ni povsem privit. • Voda iz pipe je trda. Oglejte si »Sistem za mehčanje vode«. • Tudi če uporabljate kombinirane tablete, uporabite sol in nastavite regeneracijo sistema za mehčanje vode. Oglejte si »Sistem za mehčanje vode«. • Če so ostanki vodnega kamna še vedno prisotni, naravno očistite s čistili, ki so še posebej primerni za ta namen. • Poskusite z drugim pomivalnim sredstvom. • Obrnite se na proizvajalca pomivalnega sredstva.
Moten, obledel ali okrušen namizni pribor.	<ul style="list-style-type: none"> • Poskrbite, da boste v pomivalnem stroju pomivali samo predmete, primerne za pomivanje v pomivalnem stroju. • Košare polnite in praznite previdno. Oglejte si list z navodili za polnjenje košar. • Občutljive predmete zložite v zgornjo košaro.



Za druge možne vzroke si oglejte »**Pred prvo uporabo**«, »**Vsakodnevna uporaba**« ali »**Namigi in nasveti**«.

13. TEHNIČNE INFORMACIJE

Mere	Širina / višina / globina (mm)	596 / 850 / 610
------	--------------------------------	-----------------

Priključitev na električno napetost ¹⁾	Napetost (V)	200 - 240
	Frekvenca (Hz)	50 / 60
Tlak vode	bar (najnižji in najvišji)	0.5 - 8
	MPa (najnižji in najvišji)	0.05 - 0.8
Dovod vode	Hladna ali vroča voda ²⁾	največ 60 °C
Zmogljivost	Pogrinjkov	15
Poraba energije	Način stanja vklopa (W)	5.0
Poraba energije	Način izklopa (W)	0.10

¹⁾ Za druge vrednosti si oglejte ploščico za tehnične navedbe.

²⁾ Če se vroča voda ogreva s pomočjo nadomestnih virov energije (npr. sončnih plošč ali vetrne elektrarne), uporabite priključitev na vročo vodo, da zmanjšate porabo energije.

14. SKRBJ ZA OKOLJE

Reciklirajte materiale, ki jih označuje simbol . Embalažo odložite v ustrezne zabojnike za reciklažo. Pomagajte zaščititi okolje in zdravje ljudi ter reciklirati odpadke električnih in elektronskih naprav. Naprav, označenih

s simbolom , ne odstranjajte z gospodinjskimi odpadki. Izdelek vrnite na krajevno zbirališče za recikliranje ali se obrnite na občinski urad.

www.aeg.com/shop



117888010-A-212016

