



OWNER'S MANUAL

Safety and Reference

LED TV*

* LG LED TV applies LCD screen with LED backlights.

Please read this manual carefully before operating your set and retain it for future reference.



www.lg.com
P/NO : MFL69365752(1702-REV01)
Printed in Korea



Warning! Safety instructions

ENGLISH



CAUTION

RISK OF ELECTRIC SHOCK
DO NOT OPEN



CAUTION : TO REDUCE THE RISK OF ELECTRIC SHOCK, DO NOT REMOVE COVER (OR BACK). NO USER-SERVICEABLE PARTS INSIDE. REFER TO QUALIFIED SERVICE PERSONNEL.



This symbol is intended to alert the user to the presence of uninsulated "dangerous voltage" within the product's enclosure that may be of sufficient magnitude to constitute a risk of electric shock to persons.



This symbol is intended to alert the user to the presence of important operating and maintenance (servicing) instructions in the literature accompanying the appliance.

WARNING : TO REDUCE THE RISK OF FIRE AND ELECTRIC SHOCK, DO NOT EXPOSE THIS PRODUCT TO RAIN OR MOISTURE.



TO PREVENT THE SPREAD OF FIRE, KEEP CANDLES OR OTHER ITEMS WITH OPEN FLAMES AWAY FROM THIS PRODUCT AT ALL TIMES.

- Do not place the TV and/or remote control in the following environments:
 - A location exposed to direct sunlight
 - An area with high humidity such as a bathroom
 - Near any heat source such as stoves and other devices that produce heat
 - Near kitchen counters or humidifiers where they can easily be exposed to steam or oil
 - An area exposed to rain or wind
 - Near containers of water such as vases
 Otherwise, this may result in fire, electric shock, malfunction or product deformation.
- Do not place the product where it might be exposed to dust. This may cause a fire hazard.
- Mains Plug is the TV connecting/disconnecting device to AC mains electric supply. This plug must remain readily attached and operable when TV is in use.
- Do not touch the power plug with wet hands. Additionally, if the cord pin is wet or covered with dust, dry the power plug completely or wipe dust off. You may be electrocuted due to excess moisture.

- Make sure to connect Mains cable to compliant AC mains socket with Grounded earth pin. (Except for devices which are not grounded on earth.) Otherwise possibility you may be electrocuted or injured.
- Insert power cable plug completely into wall socket otherwise if not secured completely into socket, fire ignition may break out.
- Ensure the power cord does not come into contact with hot objects such as a heater. This may cause a fire or an electric shock hazard.
- Do not place a heavy object, or the product itself, on power cables. Otherwise, this may result in fire or electric shock.
- Bend antenna cable between inside and outside building to prevent rain from flowing in. This may cause water damaged inside the Product and could give an electric shock.
- When mounting TV onto wall make sure to neatly install and isolate cabling from rear of TV as to not create possibility of electric shock /fire hazard.
- Do not plug too many electrical devices into a single multiple electrical outlet. Otherwise, this may result in fire due to overheating.
- Do not drop the product or let it fall over when connecting external devices. Otherwise, this may result in injury or damage to the product.
- Keep the anti-moisture packing material or vinyl packing out of the reach of children. Anti-moisture material is harmful if swallowed. If swallowed by mistake, force the patient to vomit and visit the nearest hospital. Additionally, vinyl packing can cause suffocation. Keep it out of the reach of children.
- Do not let your children climb or cling onto the TV. Otherwise, the TV may fall over, which may cause serious injury.
- Dispose of used batteries carefully to ensure that a small child does not consume them. Please seek Doctor- Medical Attention immediately if child consumes batteries.
- Do not insert any metal objects/conductors (like a metal chopstick/cutlery/screwdriver) into the end of power cable while the power plug is plugged into wall socket. Additionally, do not touch the power plug right after unplugging from the wall socket. You may be electrocuted.
- Do not put or store inflammable substances near the product. There is a danger of combustion/explosion or fire due to careless handling of the inflammable substances.
- Do not drop metallic objects such as coins, hair pins, chopsticks or wire into the product, or inflammable objects such as paper and matches. Children must pay particular attention. Electrical shock, fire or injury can occur. If a foreign object is dropped into the product, unplug the power cord and contact the service centre.



- Do not spray water on the product or scrub with an inflammable substance (thinner or benzene). Fire or electric shock accident can occur.
- Do not allow any impact, shock or any objects to fall into the unit, and do not drop anything onto the screen. You may be injured or the product can be damaged.
- Never touch this product or antenna during a thunder or lightning storm.
You may be electrocuted.
- Never touch the wall outlet when there is leakage of gas, open the windows and ventilate. It may cause a fire or a burn by a spark.
- Do not disassemble, repair or modify the product at your own discretion. Fire or electric shock accident can occur.
Contact the service centre for check, calibration or repair.
- If any of the following occur, unplug the product immediately and contact your local service centre.
 - The product has been damaged
 - Foreign objects have entered the product
 - The product produced smoke or a strange smell
 This may result in fire or electric shock.
- Unplug the TV from AC mains wall socket if you do not intend to use the TV for a long period of time. Accumulated dust can cause fire hazard and insulation deterioration can cause electric leakage/shock/fire.
- Apparatus shall not be exposed to dripping or splashing and no objects filled with liquids, such as vases, shall be placed on the apparatus.
- Do not install this product on a wall if it could be exposed to oil or oil mist. This may damage the product and cause it to fall.
- If water enters or comes into contact with TV, AC adapter or power cord please disconnect the power cord and contact service centre immediately. Otherwise, this may result in electric shock or fire.
- Only use an authorized AC adapter and power cord approved by LG Electronics. Otherwise, this may result in fire, electric shock, malfunction or product deformation.
- Never Disassemble the AC adapter or power cord. This may result in fire or electric shock.
- Be careful in handling the adapter to prevent any external shocks to it. An external shock may cause damage to the adapter.
- Make sure the power cord is connected securely to the power plug on the TV.
- Install the product where no radio wave occurs.
- There should be enough distance between an outside antenna and power lines to keep the former from touching the latter even when the antenna falls. This may cause an electric shock.
- Do not install the product on places such as unstable shelves or inclined surfaces. Also avoid places where there is vibration or where the product cannot be fully supported. Otherwise, the product may fall or flip over, which may cause injury or damage to the product.
- If you install the TV on a stand, you need to take actions to prevent the product from overturning. Otherwise, the product may fall over, which may cause injury.
- If you intend to mount the product to a wall, attach VESA standard mounting interface (optional parts) to the back of the product. When you install the set to use the wall mounting bracket (optional parts), fix it carefully so as not to drop.
- Only use the attachments / accessories specified by the manufacturer.
- When installing the antenna, consult with a qualified service technician. If not installed by a qualified technician, this may create a fire hazard or an electric shock hazard.
- We recommend that you maintain a distance of at least 2 to 7 times the diagonal screen size when watching TV. If you watch TV for a long period of time, this may cause blurred vision.
- Only use the specified type of battery. This could cause damage to the remote control.
- Do not mix new batteries with old batteries. This may cause the batteries to overheat and leak.
- Batteries should not be exposed to excessive heat. For example, keep away from direct Sunlight, open fireplace and electric heaters.
- Signal from Remote Control can be interrupted due to external/ internal lighting eg Sunlight, fluorescent lighting. If this occurs turn off lighting or darken viewing area.
- When connecting external devices such as video game consoles, make sure the connecting cables are long enough. Otherwise, the product may fall over, which may cause injury or damage the product.
- Do not turn the product On/Off by plugging-in or unplugging the power plug to the wall outlet. (Do not use the power plug for switch.) It may cause mechanical failure or could give an electric shock.
- Please follow the installation instructions below to prevent the product from overheating.
 - The distance between the product and the wall should be more than 10 cm.
 - Do not install the product in a place with no ventilation (e.g., on a bookshelf or in a cupboard).
 - Do not install the product on a carpet or cushion.
 - Make sure the air vent is not blocked by a tablecloth or curtain.
 This may result in fire.

- Take care not to touch the ventilation openings when watching the TV for long periods as the ventilation openings may become hot. This does not affect the operation or performance of the product.
- Periodically examine the cord of your appliance, and if its appearance indicates damage or deterioration, unplug it, discontinue use of the appliance, and have the cord replaced with an exact replacement part by an authorized servicer.
- Prevent dust collecting on the power plug pins or outlet. This may cause a fire hazard.
- Protect the power cord from physical or mechanical abuse, such as being twisted, kinked, pinched, closed in a door, or walked upon. Pay particular attention to plugs, wall outlets, and the point where the cord exits the appliance.
- Do not press strongly upon the panel with a hand or sharp object such as nail, pencil or pen, or make a scratch on it, as it may cause damage to screen.
- Avoid touching the screen or holding your finger(s) against it for long periods of time. Doing so may produce some temporary or permanent distortion/damage to screen.
- As long as this unit is connected to the AC wall outlet, it is not disconnected from the AC power source even if you turn off this unit by SWITCH.
- When unplugging the cable, grab the plug and unplug it, by pulling at the plug. Don't pull at the cord to unplug the power cord from the power board, as this could be hazardous.
- When moving the product, make sure you turn the power off first. Then, unplug the power cables, antenna cables and all connecting cables.

The TV set or power cord may be damaged, which may create a fire hazard or cause electric shock.

- When moving or unpacking the product, work in pairs because the product is heavy. Otherwise, this may result in injury.
- Refer all servicing to qualified service personnel. Servicing is required when the apparatus has been damaged in any way, such as power supply cord or plug is damaged, liquid has been spilled or objects have fallen into the apparatus, the apparatus has been exposed to rain or moisture, does not operate normally, or has been dropped.
- Do not use high voltage electrical goods near the TV (e.g. electric mosquito-swatter). This may result in product malfunction.
- When cleaning the product and its components, unplug the power first and wipe it with a soft cloth. Applying excessive force may cause scratches or discolouration. Do not spray with water or wipe with a wet cloth. Never use glass cleaner, car or industrial shiner, abrasives or wax, benzene, alcohol etc., which can damage the product and its panel. Otherwise, this may result in fire, electric shock or product damage (Deformation, corrosion or breakage).

Preparing

- If the TV is turned on for the first time after it was shipped from the factory, initialization of the TV may take a few minutes.
- Image shown may differ from your TV.
- Your TV's OSD (On Screen Display) may differ slightly from that shown in this manual.
- The available menus and options may differ from the input source or product model that you are using.
- New features may be added to this TV in the future.
- The items supplied with your product may vary depending on the model.
- Product specifications or contents of this manual may be changed without prior notice due to upgrade of product functions.
- For an optimal connection, HDMI cables and USB devices should have bezels less than 10 mm thick and 18 mm width. Use an extension cable that supports USB 2.0 if the USB cable or USB memory stick does not fit into your TV's USB port.

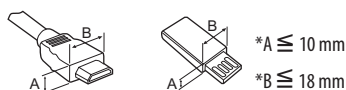

- Use a certified cable with the HDMI logo attached.
- If you do not use a certified HDMI cable, the screen may not display or a connection error may occur. (Recommended HDMI Cable Types)
 - High-Speed HDMI™ cable (3 m or less)
 - High-Speed HDMI™ cable with Ethernet (3 m or less)
- How to use the ferrite core (Depending on model)
 - Use the ferrite core to reduce the electromagnetic interference in the power cord. Wind the power cord on the ferrite core once.

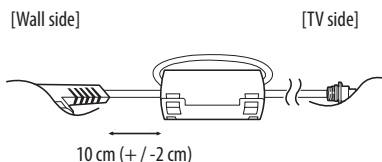



- Do not use any unapproved items to ensure the safety and product life span.
- Any damage or injuries caused by using unapproved items are not covered by the warranty.
- Some models have a thin film attached on to the screen and this must not be removed.
- When attaching the stand to the TV set, place the screen facing down on a cushioned table or flat surface to protect the screen from scratches.
- Make sure that the screws are inserted correctly and fastened securely. (If they are not fastened securely enough, the TV may tilt forward after being installed.) Do not use too much force and over tighten the screws; otherwise screw may be damaged and not tighten correctly.
- Make sure to wring any excess water or cleaner from the cloth.
- Do not spray water or cleaner directly onto the TV screen.
- Make sure to spray just enough of water or cleaner onto a dry cloth to wipe the screen.
- When cleaning the product, be careful not to allow any liquid or foreign objects to enter the gap between the upper, left or right side of the panel and the guide panel. (Depending on model)

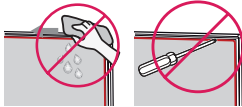

Separate purchase

Separate purchase items can be changed or modified for quality improvement without any notification. Contact your dealer to buy these items. These devices only work with certain models. The model name or design may be changed depending on the upgrade of product functions, manufacturer's circumstances or policies.

(Depending on model)

AN-MR650A
Magic Remote

Lifting and moving the TV

Please note the following advice to prevent the TV from being scratched or damaged and for safe transportation regardless of its type and size.

- It is recommended to move the TV in the box or packing material that the TV originally came in.
- Before moving or lifting the TV, disconnect the power cord and all cables.
- When holding the TV, the screen should face away from you to avoid damage.



- Hold the top and bottom of the TV frame firmly. Make sure not to hold the transparent part, speaker, or speaker grill area.

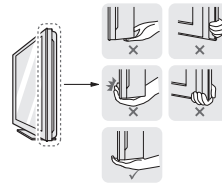

- When transporting a large TV, there should be at least 2 people.
- When transporting the TV by hand, hold the TV as shown in the following illustration.



- When transporting the TV, do not expose the TV to jolts or excessive vibration.
- When transporting the TV, keep the TV upright, never turn the TV on its side or tilt towards the left or right.
- Do not apply excessive pressure to cause flexing / bending of frame chassis as it may damage screen.
- When handling the TV, be careful not to damage the protruding buttons.



- Avoid touching the screen at all times, as this may result in damage to the screen.
- Do not move the TV by holding the cable holders, as the cable holders may break, and injuries and damage to the TV may occur.

Using the button

(Depending on model)

You can simply operate the TV functions, using the button.

<A type>

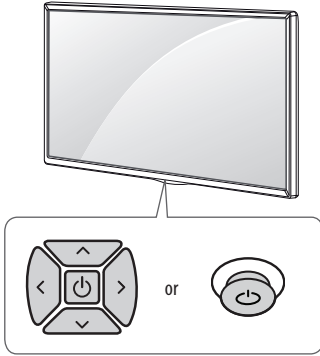

<B type>

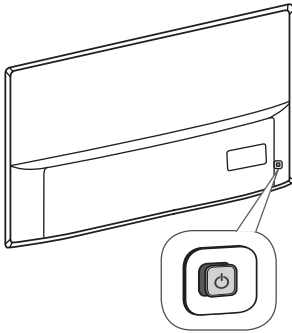

<C type>

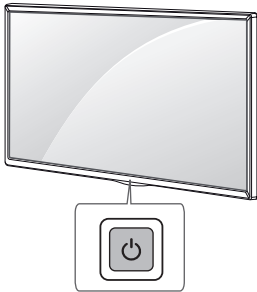

Basic functions

<A / B type>

			Power On (Press) Power Off ¹ (Press and hold)
			Volume Control
			Programmes Control

<C type>

	Power On (Press) Power Off ¹ (Press and Hold) Menu Control (Press ²) Menu Selection (Press and Hold ³)
--	--

- 1 All running apps will close, and any recording in progress will stop.
- 2 You can access and adjust the menu by pressing the button when TV is on.
- 3 You can use the function when you access menu control.

Adjusting the menu

(Depending on model)

When the TV is turned on, press the button one time. You can adjust the Menu items using the button.

	Turns the power off.
	Accesses the settings menu.
	Clears on-screen displays and returns to TV viewing.
	Changes the input source.
	Scrolls through the saved programmes.
	Adjusts the volume level.

Mounting on a table

- Lift and tilt the TV into its upright position on a table.
 - Leave a 10 cm (minimum) space from the wall for proper ventilation.

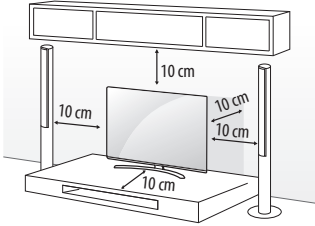

- Connect the power cord to a wall outlet.



- Do not place the TV near or on sources of heat, as this may result in fire or other damage.
- Do not apply foreign substances (oils, lubricants, etc.) to the screw parts when assembling the product. (Doing so may damage the product.)

Securing the TV to a wall

(This feature is not available for all models.)

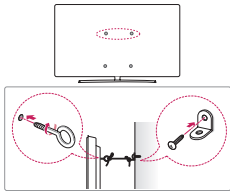

- Insert and tighten the eye-bolts, or TV brackets and bolts on the back of the TV.
 - If there are bolts inserted at the eye-bolts position, remove the bolts first.
- Mount the wall brackets with the bolts to the wall. Match the location of the wall bracket and the eye-bolts on the rear of the TV.
- Connect the eye-bolts and wall brackets tightly with a sturdy rope. Make sure to keep the rope horizontal with the flat surface.



- Make sure that children do not climb on or hang on the TV.
- Use a platform or cabinet that is strong and large enough to support the TV securely.
- Brackets, bolts and ropes are not provided. You can obtain additional accessories from your local dealer.

Mounting on a wall

Attach an optional wall mount bracket at the rear of the TV carefully and install the wall mount bracket on a solid wall perpendicular to the floor. When you attach the TV to other building materials, please contact qualified personnel. LG recommends that wall mounting be performed by a qualified professional installer. We recommend the use of LG's wall mount bracket. LG's wall mount bracket is easy to move with cables connected. When you do not use LG's wall mount bracket, please use a wall mount bracket where the device is adequately secured to the wall with enough space to allow connectivity to external devices. It is advised to connect all the cables before installing fixed wall mounts.

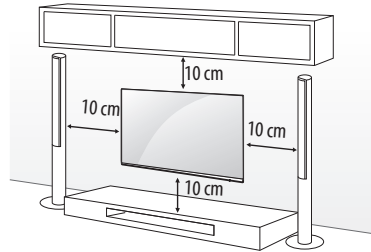

Make sure to use screws and wall mount bracket that meet the VESA standard. Standard dimensions for the wall mount kits are described in the following table.

Separate purchase (Wall mounting bracket)

Model	43UJ75**	55SJ93**
	43UJ74**	55SJ85**
	43UJ70**	49/55SJ81**
	43UJ67**	49/55SJ80**
	43UJ65**	49/55UJ75**
	43UJ63**	49/55UJ74**
		49/55UJ70**
	49/55UJ67**	
	49/55UJ65**	
	49/55UJ63**	
VESA (A x B) (mm)	200 x 200	300 x 300
Standard screw	M6	M6
Number of screws	4	4
Wall mount bracket	LSW240B MSW240	LSW350B MSW240

Model	65SJ93** 60/65SJ85** 60/65SJ81** 65SJ80** 60/65UJ75** 65UJ70** 65UJ67** 60/65UJ65** 60/65UJ63**	75/86SJ95** 70/75UJ67** 75UJ65**
VESA (A x B) (mm)	300 x 300	600 x 400
Standard screw	M6	M8
Number of screws	4	4
Wall mount bracket	LSW350B	LSW640B
Model	55/65SJ95**	
VESA (A x B) (mm)	300 x 200	
Standard screw	M6	
Number of screws	4	
Wall mount bracket	OTW420B	

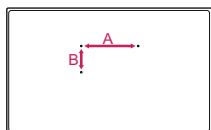

- When installing the wall mounting bracket, it is recommended to cover the stand hole using tape, in order to prevent the influx of dust and insects. (Depending on model)

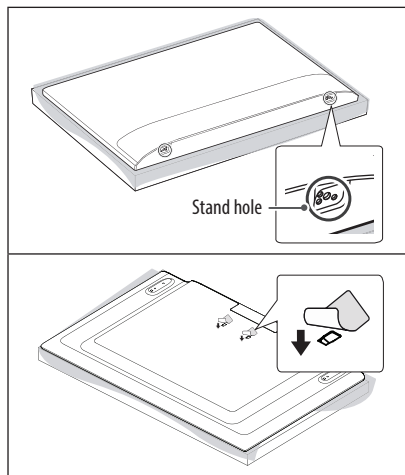

- Remove the stand before installing the TV on a wall mount by performing the stand attachment in reverse.

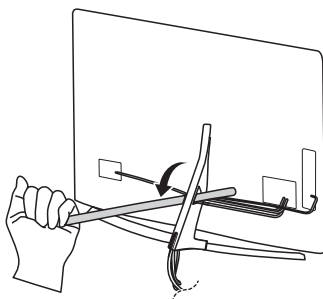

- Do not use a sharp object when you detached the cable cover. This could damage the cable or the cabinet. It may also cause personal harm. (Depending on model)

Connections (notifications)

Connect various external devices to the TV and switch input modes to select an external device. For more information of external device's connection, refer to the manual provided with each device.

Available external devices are: HD receivers, DVD players, VCRs, audio systems, USB storage devices, PC, gaming devices, and other external devices.

- The external device connection may differ from the model.
- Connect external devices to the TV regardless of the order of the TV port.
- If you record a TV program on a DVD recorder or VCR, make sure to connect the TV signal input cable to the TV through a DVD recorder or VCR. For more information of recording, refer to the manual provided with the connected device.
- Refer to the external equipment's manual for operating instructions.
- If you connect a gaming device to the TV, use the cable supplied with the gaming device.
- In PC mode, there may be noise associated with the resolution, vertical pattern, contrast or brightness. If noise is present, change the PC output to another resolution, change the refresh rate to another rate or adjust the brightness and contrast on the PICTURE menu until the picture is clear.
- In PC mode, some resolution settings may not work properly depending on the graphics card.
- If ULTRA HD content is played on your PC, video or audio may become disrupted intermittently depending on your PC's performance. (Depending on model)
- When connecting via a wired LAN, it is recommended to use a CAT 7 cable.

Antenna connection

Connect the TV to a wall antenna socket with an RF cable (75 Ω).

- Use a signal splitter to use more than 2 TVs.
- If the image quality is poor, install a signal amplifier properly to improve the image quality.
- If the image quality is poor with an antenna connected, try to realign the antenna in the correct direction.
- An antenna cable and converter are not supplied.
- Supported DTV Audio: MPEG, Dolby Digital, Dolby Digital Plus, HE-AAC
- For a location that is not supported with ULTRA HD broadcasting, this TV cannot receive ULTRA HD broadcasts directly. (Depending on model)

Satellite dish connection

(Only satellite models)

Connect the TV to a satellite dish to a satellite socket with a satellite RF cable (75 Ω).

CI module connection

(Depending on model)

View the encrypted (pay) services in digital TV mode.



- Check if the CI module is inserted into the PCMCIA card slot in the right direction. If the module is not inserted properly, this can cause damage to the TV and the PCMCIA card slot.
- If the TV does not display any video and audio when CI+ CAM is connected, please contact to the Terrestrial/Cable/Satellite Service Operator.

USB connection

Some USB Hubs may not work. If a USB device connected using a USB Hub is not detected, connect it to the USB port on the TV directly.

Other connections

Connect your TV to external devices. For the best picture and audio quality, connect the external device and the TV with the HDMI cable. Some separate cable is not provided.

-  →  →  → **General** → **HDMI ULTRA HD Deep Colour**
 - On : Support 4K @ 50/60 Hz (4:4:4, 4:2:2, 4:2:0)
 - Off : Support 4K @ 50/60 Hz 8 bit (4:2:0)

If the device connected to Input Port also supports ULTRA HD Deep Colour, your picture may be clearer. However, if the device doesn't support it, it may not work properly. In that case, connect the device to a different HDMI port or change the TV's **HDMI ULTRA HD Deep Colour** setting to Off.

- Supported HDMI Audio format :
Dolby Digital / Dolby Digital Plus (32 kHz, 44.1 kHz, 48 kHz),
DTS (44.1 kHz, 48 kHz),
PCM (32 kHz, 44.1 kHz, 48 kHz, 96 kHz, 192 kHz)
(Depending on model)

Remote control

(Some buttons and services may not be provided depending on models or regions.)

The descriptions in this manual are based on the buttons on the remote control. Please read this manual carefully and use the TV correctly.

To replace batteries, open the battery cover, replace batteries (1.5 V AAA) matching the \oplus and \ominus ends to the label inside the compartment, and close the battery cover. To remove the batteries, perform the installation actions in reverse.

Make sure to point the remote control toward the remote control sensor on the TV.

* **To use the button, press and hold for more than 3 seconds.**

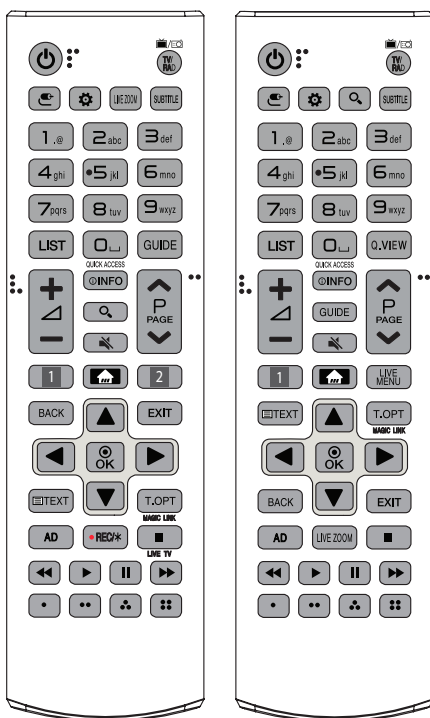

POWER Turns the TV on or off.

TV/RAD Selects Radio, TV and DTV programme.

INPUT Changes the input source.

Q (Settings) Accesses the Quick Settings.

LIVE ZOOM By zooming in on the selected area, you can view it in full screen.

SUBTITLE Recalls your preferred subtitle in digital mode.

Number buttons Enters numbers.

Alphabet buttons Enters letters.

LIST Accesses the saved programmes list.

Space Opens an empty space on the screen keyboard.

GUIDE Shows programme guide.

Q.VIEW Returns to the previously viewed programme.

QUICK ACCESS* You can access apps or Live TV using the number buttons corresponding to the features.

+ / - Adjusts the volume level.

INFO Views the information of the current programme and screen.

SEARCH Search for content such as TV programmes, movies and other videos, or perform a web search by entering text in the search bar.

MUTE Mutes all sounds.

^ P v Scrolls through the saved programmes.

^ PAGE v Moves to the previous or next screen.

1, 2 Streaming Service buttons Connects to the Video Streaming Service.

HOME Shows Home menu.

- Pressing and holding the **HOME** button shows previous history.

LIVE MENU Shows the list of Programmes and Recommended.

BACK Returns to the previous level.

EXIT Clears on-screen displays and returns to TV viewing.

Navigation buttons (up/down/left/right) Scrolls through menus or options.

OK Selects menu or options and confirms your input.

Teletext buttons (TEXT, T.OPT) These buttons are used for teletext.

MAGIC LINK* Provides content related to the programme you are currently watching.

AD Audio descriptions function will be enabled.

REC/* Starts to record and displays record menu.

(Only Time Machine^{Ready} supported model)

LIVE TV Returns to LIVE TV.

Control buttons (stop, play, pause, fast forward, fast reverse) Controls media contents.

Special function buttons These access special functions in some menus.

Magic remote functions

(Some buttons and services may not be provided depending on models or regions.)

When the message "Magic remote battery is low. Change the battery." is displayed, replace the battery.

To replace batteries, open the battery cover, replace batteries (1.5 V AA) matching the ⊕ and ⊖ ends to the label inside the compartment, and close the battery cover. Be sure to point the magic remote toward the remote control sensor on the TV. To remove the batteries, perform the installation actions in reverse.

* To use the button, press and hold for more than 3 seconds.

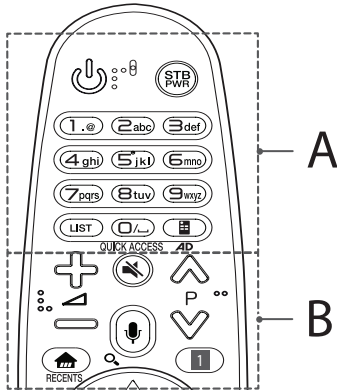

A

- ⏻ (POWER)** Turns the TV on or off.
- STB PWR** You can turn your set-top box on or off by adding the set-top box to the universal remote control for your TV.
- Number buttons** Enters numbers.
- Alphabet buttons** Enters letters.
- LIST** Accesses the saved programmes list.
- ␣ (Space)** Opens an empty space on the screen keyboard.
- ☰ (Screen Remote)** Displays the Screen Remote.
 - Accesses the Universal Control Menu.
- QUICK ACCESS*** You can access apps or Live TV using the number buttons corresponding to the features.
- AD*** Audio descriptions function will be enabled.

B

- ⏮** Adjusts the volume level.
- P** Scrolls through the saved programmes.
- 🔇 (MUTE)** Mutes all sounds.
- 🗣️ (Voice recognition)** Network connection is required to use the voice recognition function.
 - 1 Press the voice recognition button.
 - 2 Speak when the voice display window appears on the TV screen.
- 🔍 (SEARCH)*** Search for content such as TV programmes, movies and other videos, or perform a web search by entering text in the search bar.
- 🏠 (HOME)** Shows Home menu.
- RECENTS*** Shows previous history
- ⚙️ (Q. Settings)** Accesses the Quick Settings.
 - Pressing and holding the ⚙️ button displays the **All Settings** menu.
- 📺 (STB MENU)** Displays the set-top box Home menu.
 - When you are not watching via a set-top box: the display changes to the set-top box screen.

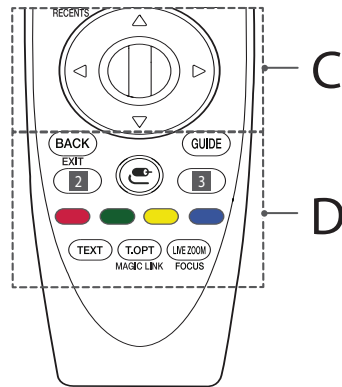

C

- ⊙ (Wheel (OK))** Press the center of the Wheel button to select a menu. You can change programmes by using the Wheel button.
- ⬆️ ⬇️ ⬅️ ⬆️ (up/down/left/right)** Press the up, down, left or right button to scroll the menu. If you press ⬆️ ⬇️ ⬅️ ⬆️ buttons while the pointer is in use, the pointer will disappear from the screen and Magic Remote will operate like a general remote control. To display the pointer on the screen again, shake Magic Remote to the left and right.

D

BACK Returns to the previous level.

EXIT* Clears on-screen displays and returns to last input viewing.

GUIDE Shows programme guide.

2, 3 Streaming Service buttons Connects to the Video Streaming Service.

INPUT (INPUT) Changes the input source.

- Pressing and holding the **INPUT** button displays all the lists of external inputs.

3 Q. Settings Accesses the Quick Settings.

- Pressing and holding the **Q. Settings** button displays the **All Settings** menu.

RED, GREEN, YELLOW, BLUE These access special functions in some menus.

Teletext buttons (TEXT, T.OPT) These buttons are used for teletext.

MAGIC LINK* Provides content related to the programme you are currently watching.

LIVE ZOOM By zooming in on the selected area, you can view it in full screen.

FOCUS* You can zoom in on the area where the remote control is pointed.

Registering magic remote

How to register the magic remote

To use the Magic Remote, first pair it with your TV.

1 Put batteries into the Magic Remote and turn the TV on.

2 Point the Magic Remote at your TV and press the **Wheel (OK)** on the remote control.

* If the TV fails to register the Magic Remote, try again after turning the TV off and back on.

How to deregister the magic remote

Press the **BACK** and **HOME** buttons at the same time, for five seconds, to unpair the Magic Remote with your TV.

* Pressing and holding the **GUIDE** button will let you cancel and re-register Magic Remote at once.

Licenses

Supported licenses may differ by model. For more information about licenses, visit www.lg.com.



(Only UJ75**, SJ80**, SJ81**, SJ85**, SJ93**, SJ95**)

Open source software notice information

To obtain the source code under GPL, LGPL, MPL and other open source licenses, that is contained in this product, please visit <http://opensource.lge.com>.

In addition to the source code, all referred license terms, warranty disclaimers and copyright notices are available for download.

LG Electronics will also provide open source code to you on CD-ROM for a charge covering the cost of performing such distribution (such as the cost of media, shipping, and handling) upon email request to opensource@lge.com. This offer is valid for three (3) years from the date on which you purchased the product.

External control device setup

To obtain the external control device setup information, please visit www.lg.com.

Troubleshooting

Cannot control the TV with the remote control.

- Check the remote control sensor on the product and try again.
- Check if there is any obstacle between the product and the remote control.
- Check if the batteries are still working and properly installed (⊕ to ⊕, ⊖ to ⊖).

No image display and no sound is produced.

- Check if the product is turned on.
- Check if the power cord is connected to a wall outlet.
- Check if there is a problem in the wall outlet by connecting other products.

The TV turns off suddenly.

- Check the power control settings. The power supply may be interrupted.
- Check if the **Sleep Timer / Timer Power Off** is activated in the **Timers** settings.
- Check if the **Auto Power Off** is activated in the **General -> Eco Mode** settings. (Depending on model)
- If there is no signal while the TV is on, the TV will turn off automatically after 15 minutes of inactivity.

When connecting to the PC (HDMI), **'No Signal'** or **'Invalid Format'** is displayed.

- Turn the TV off/on using the remote control.
- Reconnect the HDMI cable.
- Restart the PC with the TV on.

Abnormal Display

- If the product feels cold to the touch, there may be a small "flicker" when it is turned on. This is normal, there is nothing wrong with product.
- This panel is an advanced product that contains millions of pixels. You may see tiny black dots and/or brightly coloured dots (red, blue or green) at a size of 1 ppm on the panel. This does not indicate a malfunction and does not affect the performance and reliability of the product.
This phenomenon also occurs in third-party products and is not subject to exchange or refund.
- You may find different brightness and color of the panel depending on your viewing position(left/right/top/down).
This phenomenon occurs due to the characteristic of the panel. It is not related with the product performance, and it is not malfunction.
- Displaying a still image for a prolonged period of time may cause image sticking. Avoid displaying a fixed image on the TV screen for a long period of time.

Generated Sound

- "Cracking" noise: A cracking noise that occurs when watching or turning off the TV is generated by plastic thermal contraction due to temperature and humidity. This noise is common for products where thermal deformation is required.
- Electrical circuit humming/panel buzzing: A low level noise is generated from a high-speed switching circuit, which supplies a large amount of current to operate a product. It varies depending on the product.
This generated sound does not affect the performance and reliability of the product.

Specifications

ENGLISH

Wireless module specification

- As band channels can vary per country, the user cannot change or adjust the operating frequency. This product is configured for the regional frequency table.
- For consideration of the user, this device should be installed and operated with a minimum distance of 20 cm between the device and the body.

Wireless module (LGSBWAC72) specifications	
Wireless LAN (IEEE 802.11a/b/g/n/ac)	
Frequency Range	Output Power (Max.)
2400 to 2483.5 MHz	14 dBm
5150 to 5725 MHz	16.5 dBm
5725 to 5850 MHz (Not for EU)	11.5 dBm
Bluetooth	
Frequency Range	Output Power (Max.)
2400 to 2483.5 MHz	8.5 dBm

* "IEEE 802.11ac" is not available in all countries.

CI Module (W x H x D)		100.0 mm x 55.0 mm x 5.0 mm
Environment condition	Operating Temperature	0 °C to 40 °C
	Operating Humidity	Less than 80 %
	Storage Temperature	-20 °C to 60 °C
	Storage Humidity	Less than 85 %

(Depending on country)

	Digital TV			Analogue TV
Television system	DVB-T DVB-T2 DVB-C DVB-S/S2			PAL/SECAM, B/G, D/K, I SECAM L
Channel coverage (Band)	DVB-S/S2	DVB-C	DVB-T/T2	46 ~ 862 MHz
	950 ~ 2150 MHz	46 ~ 890 MHz	VHF III : 174 ~ 230 MHz UHF IV : 470 ~ 606 MHz UHF V : 606 ~ 862 MHz S Band II : 230 ~ 300 MHz S Band III : 300 ~ 470 MHz	
Maximum number of storable programmes	6,000	2,000		
External antenna impedance	75 Ω			

ENGLISH





HASZNÁLATI ÚTMUTATÓ

Biztonsági óvintézkedések

LED TV*

* Az LG LED TV megnevezés a LED háttérfényvel ellátott LCD képernyőkre vonatkozik.

A készülék használatbavétele előtt figyelmesen olvassa el az útmutatót, és őrizze meg, mert később szüksége lehet rá.

www.lg.com



Figyelmeztetések Biztonsági tudnivalók



FIGYELEM

ÁRAMÜTÉS OKOZHAT,
NE NYISSA KI



FIGYELEM : AZ ÁRAMÜTÉS KOCKÁZATÁNAK CSÖKKENTÉSE ÉRDEKÉBEN NE TÁVOLÍTSA EL A KÉSZÜLÉK BURKOLATÁT (VAGY HÁT LAPJÁT). A KÉSZÜLÉK NEM TARTALMAZ A FELHASZNÁLÓ ÁLTAL JAVÍTHATÓ ALKATRÉSZEKET. FORDULJON AZ ÜGYFÉLSZOLGÁLAT KÉPZETT SZAKEMBEREIHEZ.



Ez a szimbólum felhívja a felhasználó figyelmét a készülékhez jelen lévő nem szigetelt veszélyes feszültségre, melynek nagysága miatt fennáll az áramütés veszélye.



Ez a szimbólum felhívja a felhasználó figyelmét a készülékhez mellékelte fontos kezelési és karbantartási (szervizelési) utasításokra.

VIGYÁZATI! A TŰZ- ÉS ÁRAMÜTÉS KOCKÁZATÁNAK ELKERÜLÉSE ÉRDEKÉBEN ÓVJA A TERMÉKET AZ ESŐTŐL ÉS A NEDVESSÉGTŐL.



A TŰZ ELTERJEDÉSÉNEK MEGAKADÁLYOZÁSA ÉRDEKÉBEN MINDIG TARTSA TÁVOL A GYERTYÁKAT ÉS AZ EGYÉB NYÍLT LÁNGOT TARTALMAZÓ ESZKÖZÖKET A TERMÉKTŐL.

- Ne helyezze a TV-készüléket és a távirányítót a következő környezetekbe:
 - Közvetlen napsugárzásnak kitett helyek
 - Nedves területek, például fürdőszoba
 - Hőforrás közelébe, például kályhák és egyéb hő kibocsátó eszközök
 - Konyhai berendezések vagy párologtató készülékek közelébe, ahol könnyen ki vannak téve gőznek vagy olajnak
 - Esőnek vagy szélnek kitett helyek
 - Vízet tartalmazó tárgyak, például vázák közelébe
 Ellenkező esetben tűz, áramütés, hibás működés vagy deformálódás következhet be.
- Ne helyezze a készüléket olyan helyre, ahol por érheti. Ez tűzveszélyes lehet.
- A hálózati csatlakozódugó a készülék áramtalanítására szolgál. A dugónak könnyen hozzáférhetőnek kell lennie.
- Ne érintse meg a tápkábelt nedves kézzel. Ha a csatlakozódugó tüi nedvesek vagy porosak, törölje teljesen szárazra, illetve portalanítsa. Ellenkező esetben a nedvesség halálos áramütést okozhat.

- A tápkábelt minden esetben földelt konnektorhoz csatlakoztassa. (Kivéve a földelés nélküli eszközöket.) Halálos áramütést vagy sérülést szenvedhet.
- A tápkábelt szorosan csatlakoztassa az aljzathoz, mivel a nem megfelelően csatlakoztatott tápkábel tüzet okozhat.
- Győződjön meg róla, hogy a tápkábel nem ér forró tárgyakhoz, például fűtőtesthez. Ez tűzveszélyes és áramütést okozhat.
- A kábelre se nehezt tárgyat, se készüléket ne helyezzen. Ellenkező esetben tüzet vagy áramütést okozhat.
- Hajlítsa el az antenna kábelét az épület belső és külső tere között úgy, hogy ne juthasson bele esővíz. Az eső tönkréteheti a készülék belsejét, és áramütést is okozhat.
- Ha TV-készüléket szerel a falra, gondoskodjon arról, hogy azt ne a TV hátulján lévő táp- és jelkábelnél fogva akassza fel.
- Ne csatlakoztasson egy elosztóhoz túl sok elektromos eszközt. Ellenkező esetben a túlmelegedés miatt tűz keletkezhet.
- Ne ejtse le a készüléket, illetve ne ejtse le külső eszközök csatlakoztatása közben. Ellenkező esetben sérülést okozhat vagy kárt tehet a készülékben.
- A csomagolásban található nedvszívó anyagot és a műanyag csomagolóanyagot tartsa távol a gyermekektől. Lenyelve a nedvszívó anyag káros lehet a szervezetre. Az anyagot véletlenül lenyelő személyt meg kell hánytatni, és a legközelebbi kórházba kell szállítani. A műanyag csomagolóanyag fulladást is okozhat. Tartsa gyermekektől távol.
- Ne engedje, hogy gyermekei felmásszanak a TV-készülékre, vagy azon lógnak. Ellenkező esetben a TV leeshet, ami súlyos sérülést okozhat.
- Járjon el körültekintően az elemek leselejtezése során, nehogy gyermekei megegyék azokat. Ha esetleg lenyelnek, azonnal forduljon orvoshoz.
- Ne illesszen fémtárgyakat/vezetőket (például fém evőpálcikát/evőeszközt/csavarhúzó) a hálózati kábel végébe akkor, amikor a hálózati csatlakozó be van dugva a fali aljzatba. Ne érintse meg a hálózati csatlakozót közvetlenül azután, hogy kihúzta azt a fali aljzattól. Halálos áramütést szenvedhet!
- Ne helyezzen el és ne tároljon gyúlékony anyagokat a készülék közelében. A gyúlékony anyagok gondatlan kezelése robbanás- és tűzveszélyes.
- Ne ejtsen a készülékbe fémtárgyakat, például pénzérmét, hajtűt, evőpálcát vagy drótot, illetve gyúlékony anyagokat, például papírt vagy gyufát. Különösen ügyeljen a gyermekekre! Áramütés, tűz vagy személyi sérülés kockázata áll fenn. Ha idegen tárgy kerül a készülékbe, húzza ki a tápkábelt és lépjen kapcsolatba az ügyfélszolgálattal.





- Ne permetezzen vizet a készülékre és ne tisztítsa gyúlékony anyaggal (hígítóval vagy benzinnel). Tűz vagy áramütéses baleset következhet be.
- Vigyázzon, hogy semmilyen tárgy ne essen rá, illetve ne üsse meg a készüléket és a képernyőt. Ez személyi sérülést vagy a készülék károsodását okozhatja.
- Villámás vagy vihar idején ne érjen hozzá a készülékhez és az antennához.
Halálós áramütést szenvedhet!
- Gázszivárgás esetén semmilyen esetben se érintse meg a fali aljzatot. Nyissa ki az ablakokat és szellőztessen! Ellenkező esetben a szikra tüzet vagy égési sérülést okozhat.
- Ne szerelje szét, ne kísérelje meg megjavítani és ne alakítsa át saját belátása szerint a készüléket. Tűz vagy áramütéses baleset következhet be.
Ellenőrzést, beállítást és javítást kizárólag a szervizközponttal végeztesen.
- Ha az alábbiak egyike bekövetkezik, azonnal húzza ki a készüléket, és vegye fel a kapcsolatot a helyi szervizközponttal.
 - A készülék megsérült
 - Idegen tárgyak kerültek a készülékbe
 - A készülékből füst vagy furcsa szag távozottEz tüzet vagy áramütést okozhat.
- Ha a készüléket hosszabb ideig nem kívánja használni, húzza ki a tápkábelt a készülékből. A kábelt borító por tüzet okozhat, a szigetelés meghibásodása miatt pedig áramszivárgás, áramütés vagy tűz következhet be.
- A készülékre ne csöpögessen vagy permetezzen folyadékot, és ne helyezzen rá folyadékkal teli tárgyakat, például vázát.
- Ne szerelje fel a terméket olyan falra, amely olajnak vagy olajpárának lehet kitéve. Ez kárt tehet a termékben, és a termék leesését okozhatja.
- Amennyiben víz vagy egyéb anyag kerül a termékbe (például AC adapterbe, tápkábelbe, vagy TV-be), húzza ki a tápkábelt, és haladéktalanul értesítse a szervizközpontot. Ellenkező esetben tüzet vagy áramütést okozhat.
- Kizárólag az LG Electronics által jóváhagyott AC adaptert és tápkábelt használjon. Ellenkező esetben tűz, áramütés, hibás működés vagy deformálódás következhet be.
- Soha ne szerelje szét az AC adaptert vagy a tápkábelt. Ez tüzet vagy áramütést okozhat.
- Óvatosan kezelje az adaptert, nehogy külső behatás érje. Bármely típusú külső behatás károsíthatja az adaptert.
- Győződjön meg arról, hogy a tápkábel megfelelően csatlakozik a TV-n lévő csatlakozódugóhoz.
- A készüléket rádióhullámoktól mentes helyen helyezze üzembe.

- Hagyjon elegendő távolságot a külső antenna és a vezetékek között, hogy az antenna leesése esetén ne érintkezzen a vezetékekkel. Áramütést okozhat.
- Ne helyezze a készüléket olyan helyekre, mint pl. instabil polcok vagy egyenetlen felületek. Kerülje azokat a helyeket, ahol rázkódás léphet fel, illetve ahonnan nem képes a készülékhez teljes mértékben hozzáférni. Ellenkező esetben a készülék leeshet vagy felborulhat, ami sérülést okozhat vagy kárt tehet a készülékben.
- Ha állványra szereli a TV-készüléket, gondoskodjon arról, hogy az ne boruljon fel. Ellenkező esetben a készülék leeshet, ami súlyos sérülést okozhat.
- Ha a készüléket falra kívánja szerelni, csatlakoztassa a VESA (külön beszerezhető) fali tartókonzolt a készülék hátuljához. Ha a készüléket a (külön beszerezhető) fali tartókonzollal szereli fel, gondosan rögzítse a leesés ellen.
- Csak a gyártó által előírt tartozékokat és kiegészítőket használja.
- Az antenna szereléséhez hívjon szakembert. Telepítése képzett elektroműszerészt igényel. Ellenkező esetben tűzveszélyes lehet, vagy áramütést okozhat.
- TV-nézés közben ajánlott legalább a képátló 2-7-szeresének megfelelő távolságot tartani. Ha hosszú időn keresztül néz tévét, a látása elhomályosulhat.
- Csak a megadott típusú elemet használja. Ellenkező esetben a távirányító megrongálódhat.
- Ne használjon együtt használt és új elemeket. Ez az elemek túlmelegedését és szivárgását okozhatja.
- Ne tegye ki az elemeket túlzott hőnek. Tartsa távol őket a közvetlen napsugárzástól, nyitott kandallótól, és elektromos fűtőtestektől.
- A távirányítóról küldött jelet a napsugárzás vagy az erős fény zavarhatja. Ebben az esetben sötétítse el a szobát.
- Külső eszközök, például videojáték-konzolok csatlakoztatása esetén gondoskodjon arról, hogy a csatlakozókábelek elég hosszúak legyenek. Ellenkező esetben a készülék felborulhat, ami sérülést okozhat vagy kárt tehet a készülékben.
- Ne kapcsolja be/ki a készüléket a tápkábelt a fali aljzatba bedugva/onnán kihúzva. (Ne használja a csatlakozódugót kapcsolóként.) Ez mechanikai meghibásodást vagy áramütést okozhat.
- Kérjük, kövesse az alábbi szerelési útmutatásokat, hogy megelőzze a készülék túlmelegedését.
 - A termék és a fal közötti távolság legalább 10 cm legyen.
 - Ne helyezze a készüléket olyan helyre, ahol nem jár a levegő (pl. könyvespolcra vagy faliszekrénybe).
 - Ne helyezze a terméket szőnyegre vagy párnára.
 - Ellenőrizze, hogy a szellőzőnyílást nem takarja-e el a terítő vagy függöny.Ellenkező esetben tüzre kerülhet sor.



- Ügyeljen, nehogy megérintse a szellőzőnyílásokat hosszabb idejű tévézés után, mert a szellőzőnyílások felforrósodhatnak. Ez nem befolyásolja a készülék működését és teljesítményét.
- Rendszeresen ellenőrizze a berendezés tápkábelét. Ha a kábel állapota károsodásra vagy meghibásodásra utal, húzza ki az aljzataból, és ne használja a készüléket addig, amíg a kábelt hivatalos szervizből származó cserekábelrel ki nem cserélte.
- Védje a tápcsatlakozó érintkezőit és az aljzatot az összegyűlt portól. Ez tűzveszélyes lehet.
- Védje a tápkábelt a fizikai vagy mechanikai sérülésekkel szemben, például ne csavarja és ne törje meg, ne csípje be, ne csukja rá az ajtót és ne lépjen rá. Fordítson különös figyelmet a csatlakozódugóra, a fali aljzatokra és arra a részre, ahol a kábel kielép a készülékből.
- A képernyőt ne nyomja meg erősen kézzel vagy éles eszközzel, például szöggel, ceruzával és tollal; és ne karcolja meg.
- Ne érintse meg ujjjaival a képernyőt, illetve ne nyomja neki ujját/ujjait hosszú időn keresztül. Ellenkező esetben átmenetileg képhibák léphetnek fel a képernyőn.
- Ha a készülék csatlakoztatva van a hálózati fali aljzathoz, akkor az még a főkapcsolóval történő kikapcsolás után is feszültség alatt marad.
- A kábel kihúzásakor fogja meg a csatlakozódugót és húzza ki. Ha a tápkábelben lévő vezetékek csatlakozása megszakad, tűz keletkezhet.
- A készülék szállításakor először kapcsolja ki a terméket. Majd húzza ki a tápkábeleket, az antenna kábelét és az összes csatlakozókábelt. A TV-készülék vagy a tápkábel sérült lehet, ami tűzveszélyt vagy áramütést okozhat.
- A készülék szállításakor vagy kicsomagolásakor párban dolgozzanak, mert a termék nehéz. Ellenkező esetben megsérülhet.
- Minden javítást az ügyfélszolgálat képzett szakembereivel végeztesse. A készülék bármilyen károsodása esetén javítás szükséges (például ha a tápkábel vagy a tápcsatlakozó megsérül, ha folyadék vagy idegen tárgy kerül a készülékbe, illetve ha a készülék eső vagy nedvesség hatásának volt kitéve, nem működik megfelelően vagy leejtették).
- Ne használjon magasfeszültségű berendezéseket a TV közelében (pl. elektromos szúnyogriasztót). Ez a termék meghibásodásához vezethet.
- A készülék és alkatrészeinek tisztításakor először húzza ki a tápkábelt, majd törölje le puha törlőkendővel. Az erős nyomás karcolódáshoz és elszíneződéshez vezethet. Ne permetezzen rá vizet, illetve ne törölje le nedves ruhával. Tilos üveg tisztító, gépkocsi vagy ipari polírozó anyag, csiszolópapír vagy viasz, benzin, alkohol stb. használata, mert ezek tönkretelhetik a panelt. Ellenkező esetben tűz, áramütés, a készülék sérülése (deformálódás, korrózió vagy törés) következhet be.

Előkészületek

- A készülék legelső bekapcsolásakor a TV inicializálása akár egy percig is eltarthat.
- Az ábra némileg eltérhet az Ön készülékétől.
- A készüléke képernyőjén megjelenő menük némileg eltérhetnek a kézikönyvben szereplő ábráktól.
- A rendelkezésre álló menük és opciók a bemeneti forrástól vagy a termék típusától függően változhatnak.
- A jövőben újabb funkciókkal bővíülhetnek a TV szolgáltatásai.
- A termékhez mellékelt elemek típusától és országtól függően változhatnak.
- A termékfunkciók továbbfejlesztése miatt az útmutatóban feltüntetett műszaki adatokban vagy a tartalomban – minden előzetes értesítés nélkül – változás következhet be.
- Az optimális csatlakoztathatóság miatt a HDMI-kábelek és USB-eszközök dugójának foglata ne legyen 10 mm-nél vastagabb és 18 mm-nél szélesebb. Használjon hosszabbító kábelt, amely támogatja az USB 2.0 szabványt, ha az USB-kábel vagy az USB-memória nem illik a TV-készülék USB-portjába.

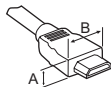

*A ≤ 10 mm

*B ≤ 18 mm

- HDMI-tanúsítvánnyal ellátott kábelt használjon.
- Ha nem HDMI-tanúsítvánnyal ellátott kábelt használ, akkor előfordulhat, hogy nem jelenik meg a kép, vagy hogy csatlakozási hiba jelentkezik. (Ajánlott HDMI-kábel típusok)
 - High-Speed HDMI™-kábel (max. 3 m hosszút)
 - High-Speed with Ethernet HDMI™-kábel (max. 3 m hosszút)
- A ferritmag használata (Típusfüggő)
 - A tápkábel elektromágneses interferenciájának csökkentéséhez használja a ferritmagot. Tekerje fel egyszer a tápkábelt a ferritmagra.

[Fal felőli oldal]

[TV felőli oldal]



10 cm (+ / - 2 cm)



- A készülék biztonságosságának és élettartamának megőrzése érdekében ne használjon jóvá nem hagyott tartozékokat.
- A garancia nem terjed ki a jóvá nem hagyott tartozékok használata által okozott károokra és sérülésekre.
- Egyes típusok képernyőjén egy vékony fóliaréteg található; kérjük, ezt ne távolítsa el.
- Az állvány TV-készülékhez való csatlakoztatásakor helyezze a készüléket képernyővel lefelé egy párnázott asztalra vagy egyenes felületre, hogy megvédje a képernyőt a karcolódásoktól.
- Győződjön meg róla, hogy a csavarok megfelelően vannak behelyezve, és kellőképp meg vannak húzva. (Ha nem húzza meg elég szorosan a csavarokat, a felszerelt TV-készülék előredőlhet.) Ne húzza meg túl erősen a csavarokat; ellenkező esetben a csavarok megsérülhetnek és nem rögzíthetnek megfelelően.
- Csavarja ki a felesleges vizet vagy tisztítószert a rongyból.
- Ne permetezzen vizet vagy tisztítószert közvetlenül a TV képernyőjére.
- Csak a képernyő tisztításához szükséges mennyiségű vizet vagy tisztítószert permetezze a tisztításhoz használt rongyra.
- A termék tisztítása közben ügyeljen rá, hogy ne kerüljön semmilyen folyadék vagy idegen tárgy a felső, bal, illetve jobb oldali panelek és a hátoldali panel közé. (Típusfüggő)



Külön megvásárolható tartozékok

A külön megvásárolható tartozékok a termékminőség javítása érdekében értesítés nélkül változhatnak vagy módosulhatnak. Az alábbi kiegészítőket márkakereskedőjénél vásárolhatja meg. Ezek a készülékek csak bizonyos típusokkal használhatók.

A típus neve vagy kivitele megváltozhat a termék funkcióinak továbbfejlesztésétől, illetve a gyártó körülményeitől vagy az eljárástól függően.

(Típusfüggő)

AN-MR650A

Magic távirányító

A TV felemelése és szállítása

A TV mozgásakor vagy felemelésekor a karcolódás vagy egyéb sérülés elkerülésére, valamint a biztonságos szállítás érdekében a készülék típusától és méretétől függetlenül olvassa el a következő utasításokat.

- A TV-készüléket az eredeti dobozában vagy csomagolásában ajánlott mozgatni.
- A TV mozgása vagy felemelése előtt húzza ki a tápkábelt és az összes többi kábelt.
- Amikor a TV-t a kezében tartja, a képernyő sérülésének elkerülése érdekében a hátlapja nézzen Ön felé.



- Tartsa erősen a TV tetejét és alját. Ne tartsa a készüléket az áttetsző részénél, a hangszórónál vagy a hangszórórácsnál fogva.

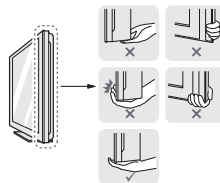

- Nagy méretű TV szállításához legalább 2 emberre van szükség.
- Ha kézzel szállítja a TV-készüléket, tartsa azt az ábrán látható módon.



- A TV-készüléket a szállítás során óvja az ütődéstől és a túlzott rázkódástól.
- A TV-készüléket a szállításkor tartsa függőlegesen, ne fordítsa az oldalára, illetve ne döntse balra vagy jobbra.
- Ne próbálja meg túlzott erővel hajlítgatni a keretet, mivel ez a kijelző megrongálódásához vezethet.
- A TV mozgásakor ügyeljen rá, hogy ne tegyen kárt a kiálló gombokban.



- Mindig tartózkodjon a képernyő megérintésétől, mert azzal a képernyő sérülését idézheti elő.
- Ne mozgassa a TV-t a kábeltartónál fogva, mivel a kábeltartók eltörhetnek, ami személyi sérüléshez vagy a TV megrongálódásához vezethet.



A gomb használata

(Típusfüggő)

A TV-funkciókat egyszerűen vezérelheti a gomb segítségével.

<A típus>

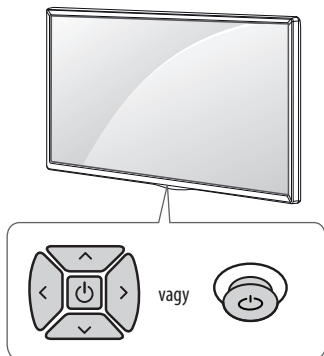

<B típus>

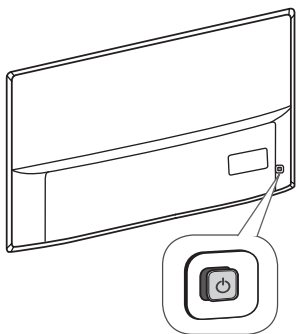

<C típus>

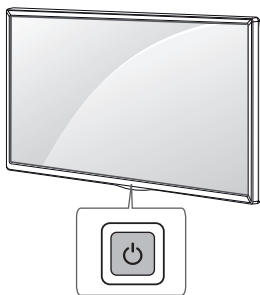

Alapfunkciók

<A / B típus>

			Bekapcsolás (Megnyomásra) Kikapcsolás ¹ (Nyomva tartásra)
			Hangerő-szabályozás
			Csatornaválasztás

<C típus>

	Bekapcsolás (Megnyomásra) Kikapcsolás ¹ (Nyomva tartásra) Menüvezérlés (Megnyomásra ²) Menü kiválasztása (Nyomva tartásra ³)
--	--

- 1 A futó alkalmazások bezárulnak, a folyamatban lévő felvételek leállnak.
- 2 Röviden nyomja meg a gombot, amikor a TV be van kapcsolva, és lépjen be a menübe.
- 3 A funkciót akkor tudja használni, ha belép a menüvezérlésbe.

A menü beállítása (távírányító segítségével)

(Típusfüggő)

A TV bekapcsolt állapotában nyomja meg a gombot. A gomb segítségével módosíthatja a menübeállításokat.

	A készülék kikapcsolása.
	A gyorsmenü megnyitása.
	A képernyőmenü bezárása és visszatérés TV üzemmódba.
	A bemeneti jelforrás módosítása.
	Tallózás a mentett programok között.
	A hangerő szabályozása.

Felszerelés asztalra

- Emelje fel a TV-készüléket, és állítsa az asztalon függőleges helyzetbe.
 - A megfelelő szellőzés érdekében hagyjon a faltól (legalább) 10 cm helyet.

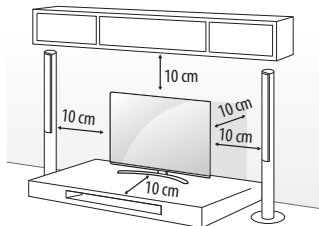

- Csatlakoztassa a tápkábelt a fali aljzatba.



- Ne helyezze a TV-t hőforrások közelébe vagy tetejére, mivel ez tüzet vagy egyéb kárt okozhat.
- Ne vigyen fel idegen anyagot (olajat, kenőanyagot stb.) a csavarokra a termék összeszerelésekor. (Ha így tesz, azzal károsíthatja a terméket.)

A TV falhoz rögzítése

(Ez a lehetőség nem minden típus esetén áll rendelkezésre.)

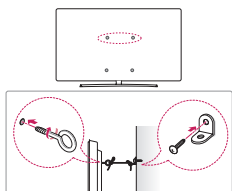

- Helyezze szemescsavarokat vagy a TV-konzolokat és csavarokat a TV hátlapjára, majd húzza meg azokat.
 - Ha a készülékben csavarok találhatóak a szemescsavarok helyén, először távolítsa el a csavarokat.
- Rögzítse a falhoz a fali tartókonzolokat a csavarokkal. Párosítsa össze a fali tartókonzolt és a TV hátlapján lévő szemescsavarok helyét.
- Erős kötél segítségével kösse össze a szemescsavarokat és a fali tartókonzolokat. Tartsa a kötelet a sima felületre vízszintesen.



- Gondoskodjon arról, hogy gyermekek ne mászjanak fel a TV-készülékre, illetve ne kapaszkodjanak bele abba.
- A TV biztonságos elhelyezése érdekében megfelelő méretű és teherbírású állványt vagy szekrényt használjon.
 - A konzolok, csavarok és kötelek nem tartozékok. Kiegészítő tartozékokat a helyi termékgalmazótól szerezhet be.

Felszerelés falra

Elővigyázatosan rögzítsen egy fali tartókonzolt a TV hátlapjára, majd szerelje a fali tartókonzolt egy stabil, a padlóra merőlegesen álló falra. Ha más építőanyagokhoz rögzíti a TV-készüléket, hívjon szakembert. Az LG azt javasolja, hogy a fali rögzítést bízzák szakemberre. Mindazonáltal az LG fali tartókonzol használatát javasoljuk. Az LG fali tartókonzol csatlakoztatott kábelekkel együtt is egyszerűen mozgatható. Ha nem az LG fali tartókonzoltját használja, kérjük, használjon olyan tartókonzolt, mellyel a készülék biztonságosan rögzíthető a falhoz úgy, hogy a kábelek számára is marad elég hely. A rögzített tartókonzol felszerelése előtt javasolt csatlakoztatni a kábeleket.

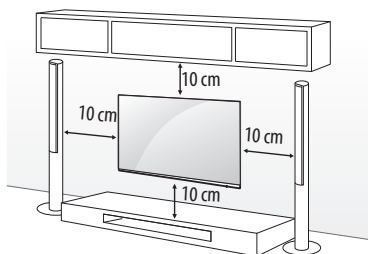

Feltétlenül a VESA-szabványnak megfelelő csavarokat és fali tartókonzolokat használja. A falikonzol-készletek szabványos méreteit a következő táblázat tartalmazza.

Külön megvásárolható tartozékok (Falikonzol)

Típus	43UJ75**	55SJ93**
	43UJ74**	55SJ85**
	43UJ70**	49/55SJ81**
	43UJ67**	49/55SJ80**
	43UJ65**	49/55UJ75**
	43UJ63**	49/55UJ74**
		49/55UJ70**
VESA (A x B) (mm)	200 x 200	300 x 300
Szabványos csavar	M6	M6
Csavarok száma	4	4
Falikonzol	LSW240B MSW240	LSW350B MSW240

Típus	65SJ93** 60/65SJ85** 60/65SJ81** 65SJ80** 60/65UJ75** 65UJ70** 65UJ67** 60/65UJ65** 60/65UJ63**	75/86SJ95** 70/75UJ67** 75UJ65**
VESA (A x B) (mm)	300 x 300	600 x 400
Szabványos csavar	M6	M8
Csavarok száma	4	4
Falikonzol	LSW350B	LSW640B
Típus	55/65SJ95**	
VESA (A x B) (mm)	300 x 200	
Szabványos csavar	M6	
Csavarok száma	4	
Falikonzol	OTW420B	

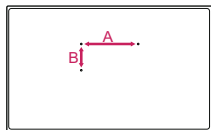

- Mielőtt a TV-készüléket a falra szereli, távolítsa el az állványt a csatlakoztatás műveleteinek fordított sorrendű elvégzésével.

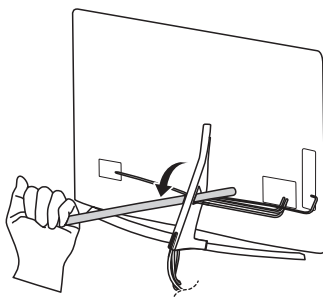

- Ne használjon éles tárgyat a kábelfedél eltávolításához. Ezzel károsíthatja a kábelt vagy a készülékházat. Személyi sérüléseket is okozhat. (Típusfüggő)

- A falitartókonzol felszerelésékor ajánlott az állvány rögzítőhelyének megfelelő védelme a kosztól és a rovaroktól (például ragasztószalaggal). (Típusfüggő)

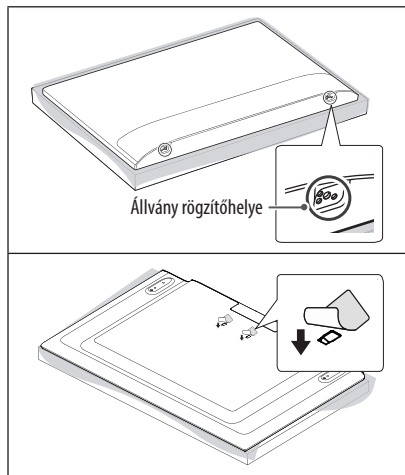



Csatlakozások (értesítések)

Csatlakoztasson különböző külső eszközöket a TV-készülékhez, és váltson át bemeneti módra a külső eszköz kiválasztásához. Külső eszköz csatlakoztatására vonatkozó további tudnivalókat az egyes eszközök használati útmutatójában talál.

A csatlakoztatható külső eszközök: HD-vevőkészülékek, DVD-lejátszók, videomagnók, audiorendszerek, USB-tárolóeszközök, számítógépek, játékeszközök és egyéb külső eszközök.

- A külső eszköz csatlakozása függhet a típustól.
- Csatlakoztassa a külső eszközöket a TV-készülékhez a TV-port sorrendjétől függően.
- Ha DVD-felvevőn vagy videomagnón rögzít egy TV-műsört, győződjön meg róla, hogy a TV jelbemeneti kábelét a DVD-felvevőn vagy a videomagnón keresztül csatlakoztatta a TV-hez. A felvetelre vonatkozó további tudnivalókat a csatlakoztatott eszköz használati útmutatójában találja meg.
- A használatra vonatkozó utasítások a külső berendezés használati útmutatójában találhatóak.
- Ha játékeszközt csatlakoztat a TV-készülékhez, használja az adott eszköz saját kábelét.
- Előfordulhat, hogy PC módban felbontással, a függőleges mintával, a kontrasztal vagy a fényerővel kapcsolatos zaj lép fel. Zaj esetén módosítsa a PC kimenetet más felbontásra, módosítsa a képpfrissítési sebességet más értékre, vagy állítsa be a fényerőt és a kontrasztot a KÉP menüben, amíg tiszta nem lesz a kép.
- PC-módban előfordulhat, hogy egyes felbontási beállítások a grafikus kártyától függően nem működnek megfelelően.
- Ha számítógépről ULTRA HD tartalmat játszik le, akkor – ha a számítógép teljesítménye nem megfelelő – előfordulhat, hogy a videó vagy a hang időnként megakad. (Típusfüggő)
- Ha a csatlakoztatáshoz vezetékes LAN-t használ, javasoljuk, hogy CAT 7 kábelt használjon.

Az antenna csatlakoztatása

Csatlakoztassa a TV-t egy fali antenaaaljazatba egy RF-kábellel (75 Ω).

- 2-nél több TV használatához használjon jelelosztót.
- Nem megfelelő képminőség esetében alkalmazzon jelerősítőt a minőség javítása érdekében.
- Ha a csatlakoztatott antenna használatával a képminőség gyenge, állítsa be az antennát a megfelelő irányba.
- Az antennakábel és az átalakító nem tartozék.
- Támogatott DTV Audio: MPEG, Dolby Digital, Dolby Digital Plus, HE-AAC
- Olyan helyen, ahol nem támogatott az ULTRA HD műsorsugárzás, ez a TV nem tudja közvetlenül fogadni az ULTRA HD adásokat. (Típusfüggő)

Műholdvevő csatlakoztatása

(Csak műholdvevős típusoknál)

Csatlakoztassa a TV-készüléket a műholdvevő antennához tartozó aljzathoz RF kábellel (75 Ω).

CI-modul csatlakoztatása

(Típusfüggő)

A kódolt (fizetős) szolgáltatások megtekintése digitális TV üzemmódban.

- Győződjön meg arról, hogy a CI-modult a megfelelő irányban helyezte be a PCMCIA kártyanyílásba. Ha a modul nem megfelelően helyezte be, azzal károsíthatja a TV-készüléket és a PCMCIA kártyanyílást.
- Ha a CI+ CAM csatlakoztatása után a tévé nem játszik le sem video-, sem audiotartalmat, vegye fel a kapcsolatot a földi sugárzású/kábel/műholdas adás szolgáltatójával.

USB-csatlakoztatás

Előfordulhat, hogy egyes USB-elosztók nem működnek. Ha a készülék nem érzékeli az USB-elosztón keresztül csatlakozó USB-eszköz, csatlakoztassa azt közvetlenül a TV-készülék USB-portjához.

Egyéb csatlakozások

Csatlakoztasson külső eszközöket TV-jéhez. A legjobb kép- és hangminőség érdekében a külső eszközöket HDMI-kábellel csatlakoztassa a TV-hez. Egyes kábeleket külön kell megvásárolni.

- → → → **Általános** → **HDMI ULTRA HD Deep Colour**
 - Be : Támogatja a 4K felbontást 50/60 Hz-en (4:4:4, 4:2:2, 4:2:0)
 - Ki : Támogatja a 4K felbontást 50/60 Hz-en 8 bit (4:2:0)
- Amennyiben a bemenetre csatlakozó eszköz is támogatja az ULTRA HD Deep Colour funkciót, akkor a kép élesebb lesz. Ha azonban a készülék nem támogatja, előfordulhat, hogy ez a funkció nem működik megfelelően. Abban az esetben csatlakoztassa az eszközt másik HDMI portra, vagy a TV-n kapcsolja Ki az **HDMI ULTRA HD Deep Colour** beállítást.
- Támogatott HDMI hangformátum :
 - Dolby Digital / Dolby Digital Plus (32 kHz, 44,1 kHz, 48 kHz),
 - DTS (44,1 kHz, 48 kHz),
 - PCM (32 kHz, 44,1 kHz, 48 kHz, 96 kHz, 192 kHz)
 (Típusfüggő)





Távírányító

(A modelltől és a régiótól függően előfordulhat, hogy bizonyos gombok és szolgáltatások nem elérhetők.)

A használati útmutatóban található leírások a távirányító gombjai alapján készültek. Kérjük, figyelmesen olvassa el az útmutatót, és annak megfelelően használja a TV-készüléket.

Az elemek cseréjéhez nyissa ki az elemtartó fedelét, majd cserélje ki az (1,5 V AAA) elemeket, ügyelve a rekesz belsejében található megfelelő és jelzésű végekre, majd zárja be az elemtartó fedelét. Az elemeket a behelyezéssel fordított sorrendben kell kivenni.

A távirányítót mindig a TV érzékelője felé kell tartani.

*** A használatához tartsa lenyomva a gombot 3 másodpercnél tovább.**

MAGYAR

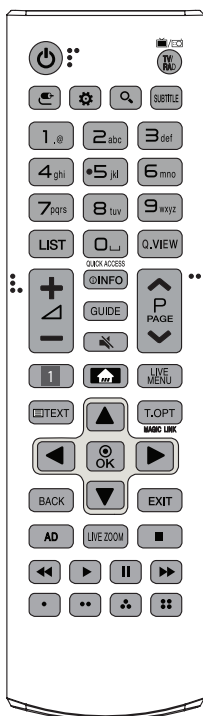
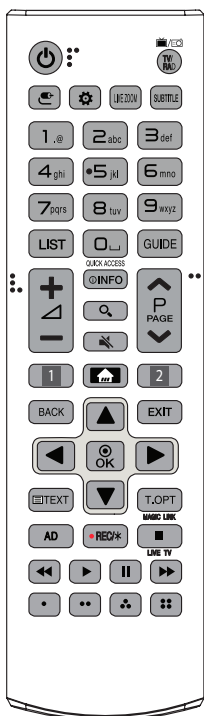

(BE- ÉS KIKAPCSOLÓGOMB) A TV be- és kikapcsolása.

TV/RAD A rádió-, TV- és DTV-csatorna kiválasztása.

(BEMENET) A bemeneti jelforrás módosítása.

(Gyorsbeállítások) A Gyorsbeállítások megnyitása.

LIVE ZOOM A kiválasztott területet ráközelítéssel megtekintheti teljes képernyőn is.

SUBTITLE Digitális üzemmódban a preferált feliratozás megjelenítése.

Számos gombok Számok bevitelére szolgálnak.

Betűgombok Betűk bevitelére.

LIST Megjeleníti az elmentett programok listáját.

(Szóköz) Szóköz beillesztése a képernyő-billentyűzetten.

GUIDE A programkalauz megjelenítése.

Q.VIEW Visszalép az előzőleg nézett programra.

QUICK ACCESS* Az alkalmazást vagy a Live TV-t a funkcióknak megfelelő számgombok segítségével érheti el.

A hangerő szabályozása.

INFO Az aktuális program, illetve képernyő adatait jeleníti meg.

(KERESÉS) Tartalom, például TV-műsorok, filmek vagy egyéb videók kereséséhez írja be a keresendő kifejezést a webes keresőmezőbe.

(NÉMÍTÁS) Az összes hang elnémítása.

^ P v Tallózás a mentett programok között.

^ PAGE v Lépés az előző vagy a következő képernyőre.

1, 2 Streaming szolgáltatások gombjai Csatlakozik a videostreaming szolgáltatáshoz.

(FŐMENÜ) A FŐMENÜ megnyitása.

- A gomb nyomva tartásával megtekintheti az előzményeket.

LIVE MENU Megjeleníti az Javasolt és Csatornák listákat.

BACK Visszatérés az előző szintre.

EXIT A képernyőmenü bezárása és visszatérés TV üzemmódba.

Navigációs gombok (fel/le/balra/jobbra) Görgetés a menük és az opciók között.

OK Menük vagy opciók kiválasztása, illetve a bevitt adatok jóváhagyása.

Teletext gombok **TEXT, T.OPT** A Teletext funkció vezérlőgombjai.

MAGIC LINK* Az aktuálisan nézett műsorral kapcsolatban különböző extra tartalmak válnak általa elérhetővé.

AD Az audio leírások funkció bekapcsol.

•REC/* Felvétel megkezdése és a felvétel menü megjelenítése.

(Csak Time Machine^{Ready} típus esetén)

LIVE TV Visszatérés az élő tévéműsorhoz.

Vezérlőgombok **(MÉDIATARTALMAK)** A médiatartalmak vezérlése.

(MÉDIATARTALMAK) Ezek egyes menük alatt speciális funkciókat jelenítenek meg.



A magic remote - mozgásérzékelős távirányító vezérlőfunkciói

(A modelltől és a régiótól függően előfordulhat, hogy bizonyos gombok és szolgáltatások nem elérhetőek.)

Ha megjelenik a „A Magic Remote-ban lévő elemek töltöttsége alacsony. Cserélje ki az elemeket.” üzenet, cserélje ki az elemet.

Az elemek cseréjéhez nyissa ki az elemtartó fedelét, majd cserélje ki az elemeket (1,5 V AA), ügyelve a rekesz belsejében található megfelelő \oplus és \ominus jelzésű végekre, majd zárja be az elemtartó fedelét. A távirányítót mindig a TV érzékelője felé kell tartani. Az elemeket a behelyezéssel fordított sorrendben kell kivenni.

* A használatához tartsa lenyomva a gombot 3 másodpercnél tovább.

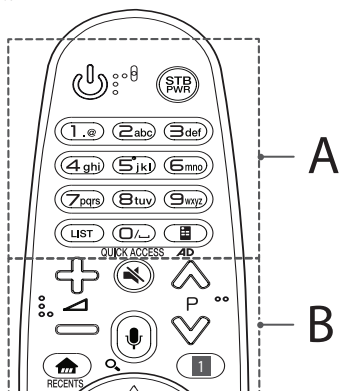

A

(BE- ÉS KIKAPCSOLÓGOMB) A TV be- és kikapcsolása.

STBPWR A set-top boxot be- vagy kikapcsolhatja a TV univerzális távirányítójához való hozzáadással.

Számok gombok Számok bevitelére szolgálnak.

Betűgombok Betűk bevitelére.

LIST Megjeleníti az elmentett programok listáját.

☐ (Szóköz) Szóköz beillesztése a képernyő-billentyűzeten.

☐ (Virtuális távirányító) A Virtuális távirányító megjelenítése.

- Egyes régiókban az Univerzális távirányító menüjét nyitja meg.

QUICK ACCESS* Az alkalmazást vagy a Live TV-t a funkcióknak megfelelő számgombok segítségével érheti el.

AD* Az audió leírások funkció bekapcsol.

B

⏮ ⏪ ⏩ ⏭ A hangerő szabályozása.

⏮ P ⏭ Tallózás a mentett programok között.

🔊 (NÉMÍTÁS) Az összes hang elnémítása.

🎤 (Hangfelismerés)

A hangfelismerés funkció használatához hálózati kapcsolat szükséges.

1 Nyomja meg a Hangfelismerés gombot.

2 Amikor a kijelzőn megjelenik a Mikrofon, beszéljen.

🔍 (KERESÉS)* Tartalom, például TV-műsorok, filmek vagy egyéb videók kereséséhez írja be a keresendő kifejezést a webes keresőmezőbe.

🏠 (FŐMENÜ) A FŐMENÜ megnyitása.

RECENTS* Megjeleníti az előzményeket.

⚙️ (Gyorsbeállítások) A Gyorsbeállítások megnyitása.

- A **⚙️** gomb nyomva tartásával láthatóvá válik az **Összes Beállítás** menü.

STB MENU Megjeleníti a set-top box főmenüjét.

- Amikor nem a set-top box segítségével néz műsort: a set-top box képernyője jelenik meg.

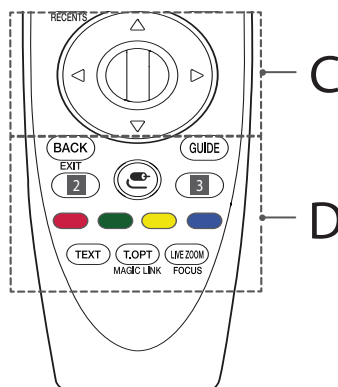

C

⏻ (Tárca (OK)) Nyomja meg a tárcsa közepét egy menü kiválasztásához. A tárcsagombbal lehet programok váltani.

⬆️ ⬇️ ⬅️ (fel/le/balra/jobbra) A fel, le, balra és jobbra gombokkal a menüben lehet lépkedni. Ha a **⬆️ ⬇️ ⬅️** gombokat akkor nyomja meg, amikor a kurzor használatban van, akkor a kurzor eltűnik a képernyőről, és a Magic távirányító hagyományos távirányítóként kezd el működni. A kurzor visszahozásához rázza meg a Magic távirányítót balrajobbra.



D

BACK Visszatérés az előző szintre.

EXIT* A képernyőmenük törlése és visszatérés az előző parancshoz.

GUIDE A programkalauz megjelenítése.

2, 3 Streaming szolgáltatások gombjai Csatlakozik a videostreaming szolgáltatáshoz.

☺ (BEMENET) A bemeneti forrás módosítása.

- A ☺ gomb nyomva tartásával megjelenítheti az elérhető külső bemenetek listáját.

3 ⚙️ (Gyorsbeállítások) A Gyorsbeállítások megnyitása.

- A ⚙️ gomb nyomva tartásával láthatóvá válik az **Összes Beállítás** menü.

🔴, 🟢, 🟡, 🔵 Ezek egyes menük alatt speciális funkciókat jelenítenek meg.

Teletext gombok (TEXT, T.OPT) A Teletext funkció vezérlőgombjai.

MAGIC LINK* Az aktuálisan nézett műsorról kapcsolatban különböző extra tartalmak válnak általa elérhetővé.

LIVE ZOOM A kiválasztott területet ráközelítéssel megtekintheti teljes képernyőn is.

FOCUS* A távirányítóval való rámutatással ráközelíthet egy területre.

A Magic távirányító regisztrálása

A Magic távirányító regisztrálása

A Magic Remote - Mozgásérzékelős távirányítót a használat előtt párosítani kell a TV-készülékkel.

1 Tegyen elemet a Magic Remote-ot és kapcsolja be a tévét.

2 Mutasson a Magic Remote-tal a tévére és nyomja meg a távirányítón a **🔵 Tárcsa (OK)** gombot.

* Ha a tévé nem regisztrálja a Magic Remote-ot, próbálja meg újra a tévé ki-, majd visszakapcsolása után.

A Magic távirányító regisztrálásának törlése

A Magic Remote és a tévé párosításának megszüntetéséhez nyomja meg egyszerre a **BACK** és a **🏠 (FŐMENÜ)** gombot, és tartsa lenyomva a gombokat öt másodpercig.

* A **GUIDE** gomb nyomva tartásával lehet a Magic Remote-ot egyszerűen újragisztrálni.

Licencek

A támogatott licencek típustól függően eltérőek lehetnek. A licencekkel kapcsolat további tudnivalókért látogasson el a www.lg.com/webhelyre.

 **DOLBY AUDIO™**

 **HDMI™**
HIGH-DEFINITION MULTIMEDIA INTERFACE

 **dts-HD™**

 **DOLBY VISION™**

(Csak UJ75**, SJ80**, SJ81**, SJ85**, SJ93**, SJ95**)

Információk a nyílt forráskódú szoftverrel kapcsolatban

Ha hozzá kíván jutni a forráskódhoz GPL, LGPL, MPL és a készülék által tartalmazott más nyílt forráskódú licencek alapján, látogasson el a következő webhelyre: <http://opensource.lge.com>.

A forráskód mellett minden hivatkozott licencfeltétel, jóváhagyási nyilatkozat és szerzői jogi közlemény letölthető.

Az LG Electronics - terítés ellenében -, CD-ROMon hozzáférhetővé teszi a forráskódot. A lemez ára a forgalmazás költségeit (pl. az adathordozó ára, szállítási és kezelési költség) tartalmazza. A CD-ROMot a következő címen lehet megrendelni e-mailben: opensource@lge.com. Ez az ajánlat a készülék megvásárlásától számított három (3) évig érvényes.

Külső vezérlőeszköz beállítása

A külső vezérlőeszköz beállításához szükséges információkért keresse fel a www.lg.com/weboldalt.



Műszaki adatok

Vezeték nélküli modul specifikációi

- Mivel a sávcatornák országonként eltérhetnek, a felhasználó nem változtathatja meg vagy állíthatja be a működési frekvenciát. Ezt a terméket a regionális frekvenciátáblázat szerint állították be.
- A felhasználó biztonsága érdekében legalább 20 centiméteres távolságnak kell lennie a teste és a készülék között, a felszerelés és működtetés közben.

MAGYAR

Vezeték nélküli modul (LGSBWAC72) specifikációi	
Vezeték nélküli LAN (IEEE 802.11a/b/g/n/ac)	
Frekvencia-tartomány	Kimeneti teljesítmény (max.)
2400 - 2483,5 MHz	14 dBm
5150 - 5725 MHz	16,5 dBm
5725 - 5850 MHz (Az Európai Unión kívüli országokra vonatkozóan)	11,5 dBm
Bluetooth	
Frekvencia-tartomány	Kimeneti teljesítmény (max.)
2400 - 2483,5 MHz	8,5 dBm

* Az "IEEE 802.11ac" nem érhető el minden országban.

CI modul (szél. x mag. x mély.)		100,0 mm x 55,0 mm x 5,0 mm
Környezeti feltételek	Üzemi hőmérséklet	0 °C – 40 °C
	Üzemi páratartalom	Legfeljebb 80 %
	Tárolási hőmérséklet	-20 °C – 60 °C
	Tárolási páratartalom	Legfeljebb 85 %

(Országtól függően)

	Digitális TV			Analóg TV
Műsorszórási rendszer	DVB-T DVB-T2 DVB-C DVB-S/S2			PAL/SECAM, B/G, D/K, I SECAM L
Csatorna lefedettsége (Sáv)	DVB-S/S2	DVB-C	DVB-T/T2	46 - 862 MHz
	950 - 2150 MHz	46 - 890 MHz	VHF III : 174 - 230 MHz UHF IV : 470 - 606 MHz UHF V : 606 - 862 MHz II. S-sáv : 230 - 300 MHz III. S-sáv : 300 - 470 MHz	
Tárolható programok maximális száma	6000	2000		
Külső antenna impedanciája	75 Ω			

MAGYAR





INSTRUKCJA OBSŁUGI

Zasady bezpieczeństwa i informacje dodatkowe

TELEWIZOR LED*

* W telewizorze LED firmy LG zastosowano ekran LCD z
podświetleniem LED.

Przed rozpoczęciem korzystania z urządzenia należy uważnie
przeczytać instrukcję obsługi i zachować ją do dalszego
wykorzystania.

www.lg.com

Ostrzeżenie! Instrukcje dotyczące bezpieczeństwa



PRZESTROGA
RYZIKO PORAŻENIA PRĄDEM,
NIE OTWIERAĆ



PRZESTROGA: ABY ZMNIJSZYĆ RYZYKO PORAŻENIA PRĄDEM, NIE WOLNO ZDEJMOWAĆ OSŁONY (ANI TYLNEJ CZĘŚCI) URZĄDZENIA. WEWNĄTRZ NIE MA ELEMENTÓW, KTÓRE MOGĘBY BYĆ NAPRAWIANE PRZEZ UŻYTKOWNIKA. CZYNNOSCI SERWISOWE POWINNY BYĆ WYKONYWANE PRZEZ WYKWALIFIKOWANY PERSONEL.

 Symbol stanowi ostrzeżenie dla użytkownika o występującym wewnątrz obudowy urządzenia niezaizolowanym „niebezpiecznym napięciu”, które jest na tyle wysokie, że grozi porażeniem prądem elektrycznym.

 Symbol informuje użytkownika o ważnych instrukcjach dotyczących obsługi i konserwacji (serwisowania) urządzenia zawartych w dołączonej dokumentacji.

OSTRZEŻENIE: ABY ZMNIJSZYĆ RYZYKO POŻARU LUB PORAŻENIA PRĄDEM, NIE NALEŻY UMIESZCZAĆ TEGO URZĄDZENIA W MIEJSCU, GDZIE BĘDZIE NARAŻONE NA KONTAKT Z DESZCZEM LUB WILGOCIĄ.



ABY ZAPOBIEC ROZPRZESTRZENIANIU SIĘ OGNIEM, ŚWIECE I INNE ŹRÓDŁA OTWARTEGO OGNIEM NALEŻY ZAWSZE TRZYMAĆ Z DALA OD URZĄDZENIA.

- Nie wolno umieszczać telewizora ani pilota w następujących typach miejsc:
 - Miejsca narażone na bezpośrednie działanie promieni słonecznych
 - Miejsca o wysokiej wilgotności, np. łazienka
 - W pobliżu źródeł ciepła, takich jak piece lub inne urządzenia wytwarzające ciepło
 - W pobliżu blatów kuchennych lub nawilzaczy powietrza, gdzie urządzenie będzie narażone na działanie pary lub tłuszczów;
 - Miejsca narażone na działanie deszczu lub wiatru
 - W pobliżu pojemników z wodą, np. wazonówNieprzestrzeganie tych zaleceń grozi pożarem, porażeniem prądem, awarią lub zniekształceniem produktu.
- Nie należy umieszczać produktu w miejscu, w którym może być narażony na kontakt z pyłem. Nieprzestrzeganie tego zalecenia może spowodować zagrożenie pożarowe.
- Wtyczka przewodu zasilającego jest urządzeniem odłączającym produkt od sieci. Wtyczka musi być łatwo dostępna.
- Nie wolno dotykać przewodu zasilającego mokrymi rękoma. Jeśli styki są mokre lub pokryte kurzem, należy je dokładnie wysuszyć lub wytrzeć z nich kurz. Nadmierna wilgoć może doprowadzić do śmiertelnego porażenia prądem.

- Przewód zasilający musi być podłączony do gniazdka ze stykiem ochronnym. (Nie dotyczy urządzeń niewymagających stosowania styku ochronnego). Nieprzestrzeganie tego zalecenia grozi śmiertelnym porażeniem prądem lub wystąpieniem innych obrażeń.
- Przewód zasilający należy dokładnie podłączyć do gniazda i urządzenia ponieważ niedokładne włożenie wtyczki przewodu zasilającego grozi pożarem.
- Należy dopilnować, by przewód zasilający nie stykał się z gorącymi przedmiotami, np. grzejnikami. Nieprzestrzeganie tego zalecenia może spowodować pożar lub porażenie prądem elektrycznym.
- Nie wolno kłaść ciężkich przedmiotów lub samego urządzenia na przewodach zasilających. Nieprzestrzeganie tego zalecenia może spowodować pożar lub porażenie prądem elektrycznym.
- Należy zagiąć doprowadzony do budynku z zewnątrz przewód antenowy, aby uniemożliwić spływanie do środka wody deszczowej. Niezastosowanie się do tego zalecenia może spowodować uszkodzenie przez wodę wnętrza urządzenia lub porażenie elektryczne.
- Podczas montażu telewizora na ścianie należy uważać, aby przewód zasilający i przewody sygnałowe nie znajdowały się z tyłu telewizora ponieważ może to spowodować pożar lub porażenie prądem.
- Nie wolno podłączać zbyt wielu urządzeń elektrycznych do jednego gniazdka sieciowego z wieloma wejściami. Niezastosowanie się do tego zalecenia może spowodować przegrzanie gniazdka, a w konsekwencji pożar.
- Produktu nie wolno opuścić ani przewrócić podczas podłączania urządzeń zewnętrznym. Może to spowodować obrażenia ciała lub uszkodzenie produktu.
- Materiały chroniące przed wilgocią oraz winylowe opakowania należy przechowywać w miejscu niedostępnym dla dzieci. Materiał chroniący przed wilgocią jest szkodliwy w przypadku spożycia. W razie przypadkowego spożycia należy wymusić wymioty i udać się do najbliższego szpitala. Opakowania winylowe mogą spowodować zagrożenie uduszenia. Należy przechowywać je w miejscu niedostępnym dla dzieci.
- Należy dopilnować, aby telewizor był zamontowany w sposób bezpieczny dla dzieci, a w szczególności uniemożliwiający jego przewrócenie, bądź próby wspinania się na niego przez dziecko. W przypadku nieprzestrzegania tego zalecenia telewizor może przewrócić się i spowodować poważne obrażenia.
- Po wyjęciu zużytych baterii z urządzenia należy uważać, aby nie zostały one zjedzone przez dzieci. W przypadku zjedzenia baterii należy natychmiast udać się do lekarza.
- Nie wolno wkładać przedmiotów z metalu ani przewodzących prąd (np. metalowych prętów, sztuców, śrubokrętów) w końcówkę przewodu zasilającego, gdy wtyczka znajduje się w gniazdku sieciowym. Poza tym nie należy dotykać wtyczki tuż po jej wyjęciu z gniazdka sieciowego. Niezastosowanie się do tego zalecenia grozi śmiertelnym porażeniem prądem.
- W pobliżu produktu nie wolno przechowywać żadnych łatwopalnych substancji. Istnieje ryzyko wybuchu lub pożaru spowodowanego lekkomyślnym przechowywaniem łatwopalnych substancji.
- Nie wolno wrzucać do wnętrza produktu metalowych przedmiotów, takich jak monety, spiniki do włosów, pręty lub druty, a także łatwopalnych przedmiotów, takich jak papier czy zapalki. Należy zwrócić szczególną uwagę, by zapobiec takiemu postępowaniu dzieci. Takie postępowanie grozi porażeniem prądem, pożarem lub uszkodzeniem ciała. W przypadku wrzucenia jakiegokolwiek przedmiotu do wnętrza produktu należy odłączyć przewód zasilający i skontaktować się z centrum obsługi.



- Nie należy spryskiwać produktu wodą ani przecierać go łatwopalnymi substancjami (np. rozcieńczalnikiem lub benzolem). Niezastosowanie się do tego zalecenia grozi pożarem lub porażeniem prądem.
- Należy unikać uderzania produktu lub upuszczania innych obiektów na produkt oraz obijania ekranu. Niezastosowanie się do tego zalecenia grozi uszkodzeniem ciała i uszkodzeniem produktu.
- Nie wolno dotykać produktu ani anteny podczas wyładowań atmosferycznych i burzy. Niezastosowanie się do tego zalecenia grozi śmiertelnym porażeniem prądem.
- Nie wolno dotykać gniazdka w przypadku ułatniania się gazu. W takim przypadku należy najpierw otworzyć okna w celu wywietrzenia pomieszczenia. Nieprzestrzeganie tego zalecenia może spowodować powstanie iskier, a w konsekwencji pożar lub porażenie.
- Nie należy samodzielnie rozmontowywać, naprawiać ani modyfikować urządzenia. Niezastosowanie się do tego zalecenia grozi pożarem lub porażeniem prądem. W celu kontroli, kalibracji lub naprawy urządzenia należy skontaktować się z serwisem.
- W przypadku wystąpienia którejkolwiek z opisanych niżej sytuacji należy natychmiast odłączyć produkt i skontaktować się z najbliższym centrum serwisowym.
 - Produkt jest uszkodzony
 - Do wnętrza produktu dostały się jakieś przedmioty
 - Produkt wydzielał dym lub dziwny zapachNieprzestrzeganie tego zalecenia może spowodować pożar lub porażenie prądem elektrycznym.
- Jeśli urządzenie ma nie być przez dłuższy czas używane, należy odłączyć przewód zasilający produktu. Osadzający się kurz może spowodować pożar, a przepalenie izolacji może spowodować nieszczelność przewodów elektrycznych, porażenie prądem lub pożar.
- Nie należy narażać urządzenia na kontakt z wilgocią, zarówno z kąpiącą lub rozlaną wodą jak i nie wolno stawiać na nim jakichkolwiek przedmiotów wypełnionych płynami, np. wazonów.
- Produktu nie należy instalować w miejscach, gdzie będzie narażony na działanie tłuszczów lub mgły olejowej, ponieważ może to spowodować uszkodzenie produktu i jego upadek.
- Jeśli do produktu (np. do zasilacza sieciowego, przewodu zasilającego lub telewizora) przedostaną się woda lub inne substancje, należy odłączyć kabel zasilający i natychmiast skontaktować się z centrum serwisowym. Nieprzestrzeganie tego zalecenia może skutkować pożarem lub porażeniem prądem elektrycznym.
- Należy stosować wyłącznie zasilacz sieciowy i przewód zasilający zatwierdzone przez firmę LG Electronics. Nieprzestrzeganie tych zaleceń grozi pożarem, porażeniem prądem, awarią lub zniekształceniem produktu.
- Nie należy rozmontowywać zasilacza sieciowego ani przewodu zasilającego. Nieprzestrzeganie tego zalecenia może skutkować pożarem lub porażeniem prądem elektrycznym.
- Z zasilaczem należy obchodzić się ostrożnie, aby nie narażać go na wstrząsy. Wstrząs może spowodować uszkodzenie urządzenia.
- Należy upewnić się, czy przewód zasilający jest prawidłowo podłączony do gniazdka zasilania telewizora.
- Produkt należy ustawić w miejscu, w którym nie występują zakłócenia spowodowane falami radiowymi.
- Należy zapewnić wystarczającą ilość miejsca między anteną zewnętrzną a liniami zasilania, aby zapobiec ich zetknięciu w razie upadku anteny. Nieprzestrzeganie tego zalecenia grozi porażeniem prądem elektrycznym.
- Urządzenia nie wolno instalować w miejscach, z których mógłby spaść, takich jak niestabilne półki lub powierzchnie pochylone. Należy unikać także miejsc, gdzie występują drgania lub podtrzymanie całości produktu jest niemożliwe. W przeciwnym razie produkt może spaść lub przewrócić się, co grozi obrażeniami ciała lub uszkodzeniem urządzenia.
- W przypadku zainstalowania telewizora na podstawie należy zabezpieczyć go przed ryzykiem przewrócenia się. W przeciwnym wypadku produkt może przewrócić się i spowodować obrażenia.
- W przypadku montażu produktu na ścianie należy przykręcić uchwyt montażowy zgodny ze standardem VESA (opcjonalny) do tyłu obudowy. W trakcie instalacji urządzenia za pomocą uchwytu ściennego (opcjonalnego) należy je dokładnie przymocować, aby nie spadło.
- Korzystać można jedynie z wyposażenia dodatkowego i akcesoriów zalecanych przez producenta.
- Podczas instalacji anteny należy skorzystać z pomocy wykwalifikowanego personelu serwisowego. Nieprzestrzeganie tego zalecenia może spowodować zagrożenie pożarowe lub ryzyko porażenia prądem elektrycznym.
- Zalecamy oglądanie telewizji z zachowaniem odległości od ekranu co najmniej 2–7 razy większej niż długość przekątnej ekranu. Oglądanie telewizji przez zbyt długi czas może spowodować problemy z ostrością widzenia.
- Należy używać baterii tylko określonego typu. Nieprzestrzeganie tego zalecenia może spowodować uszkodzenie pilota zdalnego sterowania.
- Nie wolno mieszać nowych baterii ze starymi. Nieprzestrzeganie tego zalecenia może spowodować przegrzanie się baterii i wyciek elektrolitu.
- Baterii nie wolno wystawiać na działanie wysokiej temperatury. Chroni przed wystawieniem jej na bezpośrednie działanie światła słonecznego, umieszczeniem w pobliżu otwartego kominka lub grzejnika elektrycznego.
- Promienie słoneczne lub silne światło innego rodzaju mogą zakłócać sygnał pilota zdalnego sterowania. W takim przypadku należy zmniejszyć poziom jasności w pomieszczeniu.
- W przypadku podłączania urządzeń zewnętrznych, takich jak konsole do gier wideo, należy dopilnować, aby długość przewodów była wystarczająca. W przeciwnym razie produkt może spaść, co grozi obrażeniami ciała lub uszkodzeniem urządzenia.
- Nie wolno włączać/wyłączać urządzenia przez włożenie wtyczki do gniazdka lub wyciągnięcie jej. (Nie wolno używać wtyczki jako włącznika). Może to spowodować awarię produktu lub porażenie prądem.
- Prosimy przestrzegać poniższych instrukcji instalacji, aby zapobiec przegrzaniu się produktu.
 - Odległość pomiędzy urządzeniem a ścianą powinna być większa niż 10 cm.
 - Produktu nie należy instalować w miejscu pozbawionym wentylacji (np. na półce biblioteczki lub w szafce).
 - Produktu nie należy umieszczać na dywanie czy poduszce.
 - Nie wolno blokować otworu wentylacyjnego (np. obrusem lub firaną).Mogłoby to spowodować pożar.



- W przypadku długiego oglądania telewizji należy unikać dotykania otworów wentylacyjnych telewizora, ponieważ mogą one się silnie nagrzewać. Nie wpływa to na prawidłowe działanie i jakość pracy produktu.
- Należy regularnie sprawdzać przewód urządzenia i jeśli widoczne są uszkodzenia lub przepalone miejsca, należy odłączyć przewód i przerwać korzystanie z urządzenia aż do momentu, gdy zużyty element zostanie wymieniony przez autoryzowany punkt serwisowy na odpowiedni nowy przewód.
- Nie wolno dopuścić do gromadzenia się kurzu na wtyczce lub gniazdku. Nieprzestrzeganie tego zalecenia może spowodować zagrożenie pożarowe.
- Przewód zasilający należy zabezpieczyć przed fizycznymi przecięciami i uszkodzeniem mechanicznym (tj. skręceniem, zagięciem, zaciskaniem, przytrząskiwaniem drzwiami i podeptaniem). Należy zwracać szczególną uwagę na wtyczki, gniazdko oraz miejsce, w którym przewód łączy się z urządzeniem.
- Nie należy mocno naciskać na panel rękoma ani ostrymi przedmiotami, np. gwoździemi, paznokciami, pilnikiem, ołówkiem lub długopisem, oraz należy unikać zadrapania panelu.
- Należy unikać dotykania ekranu lub naciskania go palcami przez dłuższy czas. Może to spowodować tymczasowe zniekształcenie obrazu na ekranie.
- Jeśli urządzenie jest podłączone do gniazdko elektrycznego, wyłączenie urządzenia za pomocą wyłącznika nie spowoduje odłączenia go od źródła zasilania.
- Aby odłączyć przewód, należy chwycić wtyczkę i wyciągnąć ją. Rozłączenie przewodów wewnątrz przewodu zasilającego może spowodować pożar.
- W przypadku przenoszenia produktu należy najpierw wyłączyć zasilanie. Następnie należy odłączyć przewody zasilające, antenowe i inne przewody podłączeniowe. Uszkodzenie telewizora lub przewodu zasilającego może spowodować pożar lub porażenie prądem.
- Czynności związane z przenoszeniem i rozpakowywaniem produktu powinny wykonywać dwie osoby, ponieważ jest on ciężki. Niestosowanie się do tego zalecenia grozi obrażeniami ciała.
- Czynności serwisowe powinny być wykonywane przez wykwalifikowany personel. Są one konieczne, jeśli urządzenie zostało uszkodzone w jakikolwiek sposób, np. poprzez uszkodzenie wtyczki lub przewodu zasilającego, oblanie cieczą, upuszczenie jakiegoś przedmiotu do wnętrza urządzenia lub wystawienie urządzenia na działanie deszczu lub wilgoci, a także w przypadku gdy produkt nie działa prawidłowo lub został upuszczony.
- W pobliżu telewizora nie wolno używać produktów elektrycznych o wysokim napięciu (takich jak elektryczna łapka na komary). Może to spowodować nieprawidłowe działanie urządzenia.
- Przed przystąpieniem do czyszczenia produktu i jego części należy odłączyć go od źródła zasilania i następnie produkt należy przetrzeć miękką szmatką. Używanie nadmiernej siły może spowodować porysowanie lub odbarwienie powierzchni. Nie wolno używać preparatów aerozolowych na bazie wody ani wilgotnej szmatki. W żadnym wypadku nie wolno używać środków czyszczących do szyb, nabyłszczaczy samochodowych lub przemysłowych, substancji żrących, wosków, benzenu, alkoholu itp, ponieważ grozi to uszkodzeniem produktu i jego panelu. Nieprzestrzeganie tych zaleceń grozi pożarem, porażeniem prądem lub uszkodzeniem produktu (zniekształceniem, korozją lub pęknięciem).

Przygotowanie

- Po pierwszym uruchomieniu telewizora od jego dostarczenia z fabryki inicjalizacja urządzenia może potrwać kilka minut.
- Telewizor użytkownika może różnić się od pokazanego na ilustracji.
- Menu ekranowe telewizora użytkownika może się nieco różnić od przedstawionego w tej instrukcji.
- Dostępne menu i opcje mogą być różne w zależności od używanego źródła sygnału wejściowego i modelu produktu.
- W przyszłości funkcjonalność tego telewizora może zostać rozszerzona o nowe funkcje.
- Zawartość opakowania z produktem może być różna w zależności od modelu.
- W związku z unowocześnieniem funkcji dane techniczne produktu i treść instrukcji obsługi mogą ulec zmianie bez wcześniejszego powiadomienia.
- W celu zapewnienia wygody połączeń przewody HDMI i urządzenia USB powinny mieć końcówki o grubości mniejszej niż 10 mm i szerokości mniejszej niż 18 mm. Jeśli przewód lub karta pamięci USB nie pasują do portu USB w telewizorze, użyj przewodu przedłużającego, który obsługuje standard USB 2.0.

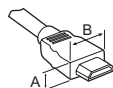

*A ≤ 10 mm

*B ≤ 18 mm

- Należy korzystać z certyfikowanego przewodu z logo HDMI.
- W przypadku używania niecertyfikowanego przewodu HDMI może wystąpić problem z wyświetlaniem obrazu lub błąd połączenia. (Zalecane typy przewodu HDMI)
 - Przewód High-Speed HDMI™/TM (3 m lub mniej)
 - Przewód High-Speed HDMI™/TM z obsługą sieci Ethernet (3 m lub mniej)
- Jak korzystać z rdzenia ferrytowego (Zależnie od modelu)
 - Zastosuj rdzeń ferrytowy na przewodzie zasilającym w celu zmniejszenia zakłóceń elektromagnetycznych. Owinąć przewód zasilający jeden raz wokół rdzenia ferrytowego.

[Od strony ściany]

[Od strony telewizora]

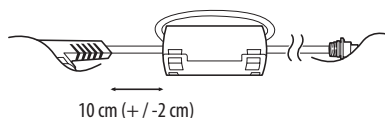

10 cm (+ / - 2 cm)



- Aby zapewnić maksymalne bezpieczeństwo i długi czas eksploatacji urządzenia, nie należy podłączać do niego żadnych niezatwierdzonych akcesoriów.
- Jakiegokolwiek szkody i obrażenia ciała spowodowane stosowaniem niezatwierdzonych akcesoriów nie są objęte gwarancją.
- Niektóre modele mają cienką folię zespoloną z ekranem i nie wolno tej folii usuwać.
- W trakcie przymocowywania podstawy do telewizora — telewizor powinien być położony ekranem w dół na miękkiej lub płaskiej powierzchni, aby zmniejszyć ryzyko jego zarysowania.
- Wkręty powinny być poprawnie włożone i wystarczająco mocno dokręcone. (Jeśli nie zostaną dokręcone wystarczająco mocno, telewizor może przechylać się do przodu po zamontowaniu.) Wkrętów nie należy dokręcać zbyt mocno, aby ich nie uszkodzić. Uszkodzenie wkrętów może uniemożliwić ich odpowiednie zamocowanie.
- Należy wyżyć nadmierną ilość wody lub środka czyszczącego ze szmatki.
- Nie należy rozpylać wody ani środków czyszczących bezpośrednio na ekran telewizora.
- Na suchą szmatkę należy rozpylić wodę lub środek czyszczący w ilości odpowiedniej do przetarcia ekranu.
- Podczas czyszczenia urządzenia należy uważać, aby żaden płyn ani przedmiot nie dostał się do przerwy między górną, lewą lub prawą stroną panelu a prowadnicą. (Zależnie od modelu)



Elementy do nabycia osobno

Elementy nabywane osobno mogą bez powiadomienia ulec zmianie lub modyfikacji w celu poprawy jakości. W celu nabycia tych akcesoriów należy skontaktować się z punktem zakupu urządzenia. Wymienione urządzenia współpracują jedynie z niektórymi modelami. Nazwa i wygląd modelu mogą ulec zmianie po zmianie funkcji produktu lub na skutek rozmaitych decyzji producenta.

(Zależnie od modelu)

AN-MR650A

Pilot zdalnego sterowania Magic

Podnoszenie i przenoszenie telewizora

Przed podjęciem próby przeniesienia lub podniesienia telewizora należy przeczytać poniższe informacje, które pomogą uniknąć jego porysowania lub uszkodzenia, a także zapewnić bezpieczny transport niezależnie od modelu i rozmiarów.

- Zaleca się przenoszenie telewizora w oryginalnym kartonie lub opakowaniu.
- Przed uniesieniem lub przeniesieniem telewizora należy odłączyć przewód zasilający i wszystkie inne przewody.
- Telewizor należy trzymać ekranem zwróconym na zewnątrz, aby zapobiec uszkodzeniu.



- Telewizor należy chwycić mocno u góry i u dołu ramy. Nie wolno go trzymać za część przezroczystą, głośnik ani kratkę głośnika.

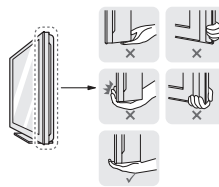

- Duży telewizor powinny przenosić przynajmniej 2 osoby.
- Niosąc telewizor, należy go trzymać w sposób pokazany na poniższej ilustracji.



- Podczas transportu telewizora należy chronić go przed wstrząsami i nadmiernymi drganiami.
- Podczas transportu telewizora należy go trzymać w pozycji pionowej — nie wolno obracać go na bok ani pochylać w lewo lub w prawo.
- Nie należy używać nadmiernej siły wobec obudowy, ponieważ jej zginanie lub wyginanie może spowodować uszkodzenie ekranu.
- Podczas korzystania z telewizora należy uważać, aby nie uszkodzić wystających przycisków.



- Należy unikać dotykania ekranu, ponieważ może to doprowadzić do jego uszkodzenia.
- Podczas przenoszenia telewizora nie trzymaj za uchwyty do przewodów. Uchwyty mogą pęknąć, a telewizor spaść, powodując obrażenia ciała u osób znajdujących się w pobliżu i uszkodzenie samego telewizora.

Korzystanie z przycisku

(Zależnie od modelu)

Za pomocą tego przycisku można w łatwy sposób sterować funkcjami telewizora.

<Typ A>

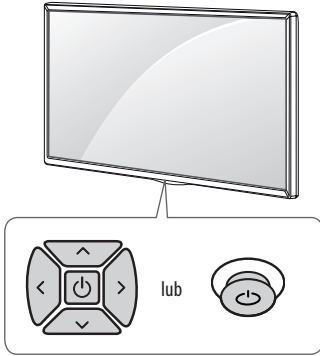

<Typ B>

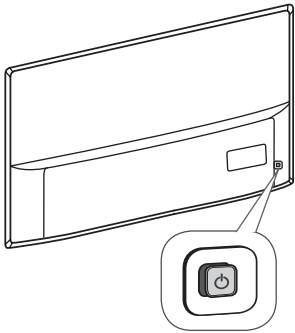

<Typ C>

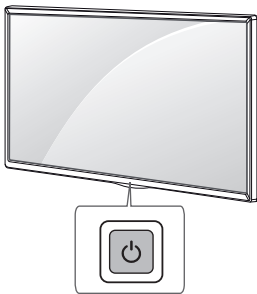

Podstawowe funkcje

<Typ A / B>

			Włączanie (Naciśnij) Wyłączenie ¹ (Naciśnij i przytrzymaj)
			Regulacja głośności
			Przełączanie programów

<Typ C>

	Włączanie (Naciśnij) Wyłączenie ¹ (Naciśnij i przytrzymaj) Sterowanie menu (Naciśnij ²) Wybór menu (Naciśnij i przytrzymaj ³)
--	---

- 1 Spowoduje to zamknięcie wszystkich aktualnie otwartych aplikacji, oraz zatrzymanie nagrywania.
- 2 Aby poruszać się po menu, naciśnij krótko przycisk, gdy telewizor jest włączony.
- 3 Z funkcji można korzystać po przejściu do sterowania menu.

Dostosowywanie ustawień menu

(Zależnie od modelu)

Jeśli telewizor jest włączony, naciśnij przycisk jeden raz. Za pomocą tego przycisku można dostosować elementy menu.

	Wyłączenie zasilania.
	Dostęp do menu ustawień.
	Zamknięcie menu ekranowych i powrót do trybu oglądania telewizji.
	Zmiana źródła sygnału wejściowego.
	Przewijanie zapisanych programów lub kanałów.
	Regulacja głośności.

POLSKI

Montaż na płaskiej powierzchni

- 1 Podnieś telewizor i ustaw go na płaskiej powierzchni w pozycji pionowej.
 - Pozostaw co najmniej 10-centymetrowy odstęp od ściany w celu zapewnienia odpowiedniej wentylacji.

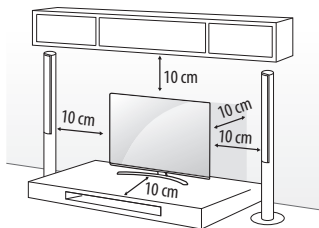

- 2 Podłącz przewód zasilający do gniazdka sieciowego.



- Telewizora nie wolno umieszczać w pobliżu źródeł ciepła ani na nich, ponieważ grozi to pożarem lub uszkodzeniem telewizora.
- Podczas montażu produktu przy użyciu wkrętów nie należy korzystać z substancji takich, jak oleje czy smary. (Może to spowodować uszkodzenie produktu.)

Mocowanie telewizora do ściany

(W niektórych modelach ta funkcja jest niedostępna.)

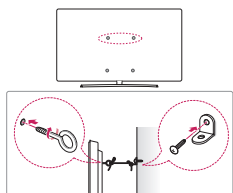

- 1 Włóż i dokręć śruby oczkowe lub uchwyty i śruby z tyłu telewizora.
 - Jeśli w miejscach, gdzie mają się znaleźć śruby oczkowe, są już wkręcone inne śruby, wykręć je.
- 2 Przymocuj uchwyty ściennie do ściany za pomocą śrub. Położenie uchwytów ściennych powinno odpowiadać pozycji śrub oczkowych wkręconych z tyłu telewizora.
- 3 Połącz śruby oczkowe z uchwytami ściennymi za pomocą napiętej, odpowiednio wytrzymałej linki. Linka powinna biec równoległe do podłogi.



- Należy dopilnować, aby telewizor był zamontowany w sposób bezpieczny dla dzieci, a w szczególności uniemożliwiający jego przewrócenie, bądź próby wspinania się na niego przez dziecko.
- Do zamontowania telewizora należy użyć stolika lub półki wystarczająco dużych i mocnych, aby pomieścić urządzenie i wytrzymać jego ciężar.
- Śruby, uchwyty oraz linka nie są dołączone do telewizora. W sprawie zakupu dodatkowych akcesoriów prosimy skontaktować się z lokalnymi punktami sprzedaży.

Montaż na ścianie

Uważnie przymocuj opcjonalny uchwyt ścienny do tyłu telewizora oraz do mocnej ściany prostopadłej do podłogi. Jeśli chcesz zawiesić telewizor na słabszych ścianach lub innych elementach, skonsultuj się z wykwalifikowanym technikiem. Firma LG zaleca przeprowadzenie montażu urządzenia na ścianie przez wykwalifikowanego instalatora. Zalecamy korzystanie z uchwytu ściennego firmy LG. Uchwyt ścienny firmy LG pozwala na łatwe ustawianie pozycji telewizora wraz z podłączonymi przewodami. W przypadku korzystania z uchwytu ściennego producenta innego niż firma LG należy wybrać uchwyt zapewniający odpowiednie zamocowanie urządzenia do ściany z wystarczającą ilością miejsca umożliwiającą podłączenie urządzeń zewnętrznych. Zaleca się podłączenie wszystkich kabli przed zamocowaniem uchwytu do ściany.

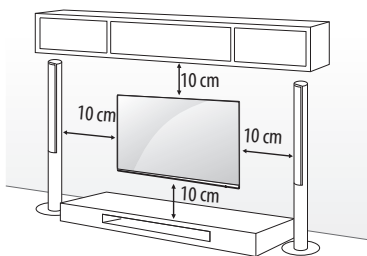

Wolno używać wyłącznie ściennego uchwytu montażowego i wkrętów spełniających wymagania standardu VESA. W tabeli poniżej podano standardowe wymiary zestawów do montażu ściennego.

Elementy do nabycia osobno (Uchwyt ścienny)

Model	43UJ75**	55SJ93**
	43UJ74**	55SJ85**
	43UJ70**	49/55SJ81**
	43UJ67**	49/55SJ80**
	43UJ65**	49/55UJ75**
	43UJ63**	49/55UJ74**
VESA (A x B) (mm)	200 x 200	300 x 300
Typ wkrętu	M6	M6
Liczba wkrętów	4	4
Uchwyt ścienny	LSW240B MSW240	LSW350B MSW240

Model	65SJ93**	75/86SJ95** 70/75UJ67** 75UJ65**
	60/65SJ85**	
	60/65SJ81**	
	65SJ80**	
	60/65UJ75**	
	65UJ70**	
	65UJ67**	
60/65UJ65**		
60/65UJ63**		
VESA (A x B) (mm)	300 x 300	600 x 400
Typ wkrętu	M6	M8
Liczba wkrętów	4	4
Uchwyt ścienny	LSW350B	LSW640B
Model	55/65SJ95**	
VESA (A x B) (mm)	300 x 200	
Typ wkrętu	M6	
Liczba wkrętów	4	
Uchwyt ścienny	OTW420B	

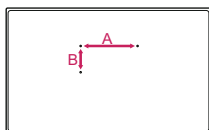

- Przed montażem telewizora na uchwycie ściennym należy zdemontować podstawę, wykonując instrukcje dotyczące jej montażu w odwrotnej kolejności.

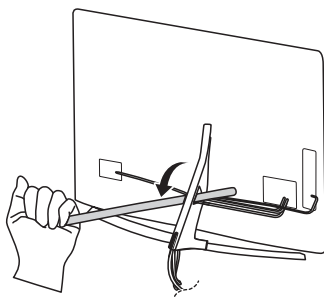

- Do odłączania pokrywy kabli nie należy używać ostrych obiektów. Mogą one uszkodzić kabel lub obudowę. Mogą również spowodować obrażenia ciała. (Zależnie od modelu)

- Podczas instalacji uchwytu ściennego zaleca się zabezpieczenie otworu podstawy taśmą, aby zapobiec przedostawaniu się do środka kurzu i owadów. (Zależnie od modelu)

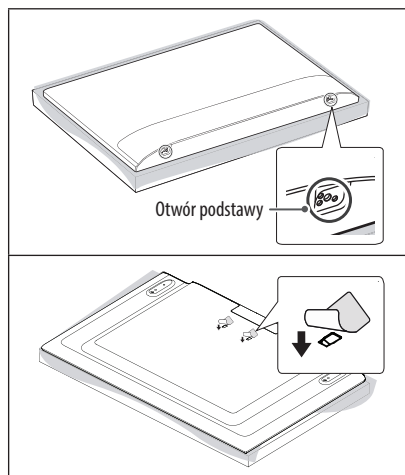

Podłączanie urządzeń (informacje)

Do telewizora można podłączać różne urządzenia. Funkcja przełączania trybów sygnału wejściowego pozwala wybrać konkretne urządzenie zewnętrzne, które będzie używane w danym momencie. Więcej informacji o podłączaniu urządzeń zewnętrznych można znaleźć w ich instrukcjach obsługi.

Telewizor współpracuje między innymi z następującymi urządzeniami zewnętrznymi: odbiorniki sygnału HD, odtwarzacze DVD, magnetowidy, systemy audio, urządzenia pamięci masowej USB, komputery, konsole do gier.

- Sposób podłączania urządzenia zewnętrznego może się różnić w zależności od modelu.
- Urządzenia zewnętrzne można podłączać do dowolnego odpowiedniego gniazda w telewizorze.
- W przypadku nagrywania programu telewizyjnego przy użyciu nagrywarki DVD lub magnetowidu wejściowy przewód sygnału telewizyjnego należy podłączyć do telewizora za pośrednictwem tego urządzenia. Więcej informacji o nagrywaniu znajdziesz w instrukcji podłączonego urządzenia.
- Informacje na temat obsługi urządzenia zewnętrznego można znaleźć w jego instrukcji obsługi.
- Konsolę do gier należy podłączyć do telewizora za pomocą przewodu dołączonego do konsoli.
- W trybie PC mogą pojawiać się zakłócenia przy niektórych rozdzielczościach, pionowych wzorach lub ustawieniach kontrastu i jasności. Należy wówczas spróbować ustawić dla trybu PC inną rozdzielczość, zmienić częstotliwość odświeżania obrazu lub wyregulować w menu OBRAZ jasność i kontrast, aż obraz stanie się czysty.
- W trybie PC niektóre ustawienia rozdzielczości mogą nie działać poprawnie w zależności od karty graficznej.
- W przypadku odtwarzania w komputerze materiałów w jakości ULTRA HD obraz lub dźwięk mogą być sporadycznie zakłócone w zależności od wydajności komputera. (Zależnie od modelu)
- Do podłączenia się do przewodowej sieci LAN zalecamy użycie kabla CAT 7.

Podłączanie anteny

Telewizor należy podłączyć do ściennego gniazdka antenowego za pomocą przewodu antenowego RF (75 Ω).

- Aby korzystać z więcej niż dwóch odbiorników telewizyjnych, należy użyć rozdzielacza sygnału antenowego.
- Jeżeli jakość obrazu jest niska, należy zainstalować odpowiedni wzmacniacz sygnału w celu jej poprawienia.
- Jeżeli jakość obrazu jest niska podczas korzystania z anteny, spróbuj dostosować kierunek ustawienia anteny.
- Przewód antenowy i konwerter nie są dostarczane w zestawie.
- Obsługa dźwięku telewizji cyfrowej: MPEG, Dolby Digital, Dolby Digital Plus, HE-AAC
- W przypadku lokalizacji, która znajduje się poza zasięgiem transmisji ULTRA HD, telewizor nie może odbierać bezpośrednio transmisji ULTRA HD. (Zależnie od modelu)

Podłączanie anteny satelitarnej

(Tylko odbiorniki telewizji satelitarnej)

Telewizor należy podłączyć do anteny satelitarnej, umieszczając przewód RF anteny satelitarnej (75 Ω) w gnieździe anteny satelitarnej telewizora.

Podłączanie modułu CI

(Zależnie od modelu)

Umożliwia oglądanie programów kodowanych (płatnych) w trybie telewizji cyfrowej.

- Dopilnuj, aby moduł CI był prawidłowo umieszczony w gnieździe karty PCMCIA. Nieprawidłowe umieszczenie modułu może być przyczyną uszkodzenia telewizora i gniazda karty PCMCIA.
- Jeśli telewizor nie odtwarza obrazu ani dźwięku w przypadku podłączenia modułu CI+CAM, należy skontaktować się z operatorem usługi transmisji naziemnej/kablowej/satelitarnej.

Podłączanie urządzeń USB

Niektóre koncentratory USB mogą nie być obsługiwane. Jeżeli urządzenie USB podłączone za pomocą koncentratora USB nie zostanie wykryte, podłącz je do portu USB telewizora.

Podłączanie innych urządzeń

Podłącz urządzenie zewnętrzne do telewizora. Aby uzyskać jak najlepszą jakość obrazu i dźwięku, podłącz urządzenie zewnętrzne do telewizora, używając przewodu HDMI. Zestaw nie zawiera dodatkowego przewodu.

-  →  →  → **Ogólne** → **HDMI ULTRA HD Deep Colour**

- Wł. : obsługa formatu 4K — 50/60 Hz (4:4:4, 4:2:2, 4:2:0)
- Wyl. : obsługa formatu 4K — 50/60 Hz 8 bitów (4:2:0)

Jeśli urządzenie podłączone do portu Wejście obsługuje również ULTRA HD Deep Colour, obraz może być wyraźniejszy. Jednak jeśli urządzenie nie obsługuje tej opcji, może nie działać prawidłowo.

W takim przypadku podłącz urządzenie do innego portu HDMI lub zmień ustawienia **HDMI ULTRA HD Deep Colour** odbiornika TV na Wyl..

- Obsługiwane formaty dźwięku HDMI :
Dolby Digital / Dolby Digital Plus (32 kHz, 44,1 kHz, 48 kHz),
DTS (44,1 kHz, 48 kHz),
PCM (32 kHz, 44,1 kHz, 48 kHz, 96 kHz, 192 kHz)
(Zależnie od modelu)

Pilot zdalnego sterowania

(Niektóre przyciski i usługi mogą nie być obsługiwane w zależności od modelu lub regionu.)

Opisy zamieszczone w tej instrukcji dotyczą przycisków dostępnych na pilocie zdalnego sterowania. Zaleca się uważne przeczytanie instrukcji i użytkowanie telewizora w prawidłowy sposób.

W celu włożenia baterii należy otworzyć pokrywę komory baterii, włożyć baterie (1,5 V AAA) zgodnie z oznaczeniami ⊕ i ⊖ na etykiecie w komorze baterii, a następnie zamknąć pokrywę komory baterii. W celu wyjęcia baterii należy wykonać czynności takie, jak przy ich wkładaniu, ale w odwrotnej kolejności.

Upewnij się, iż pilot jest skierowany w stronę czujnika zdalnego sterowania w telewizorze.

* Aby użyć tego przycisku, naciśnij i przytrzymaj przycisk przez ponad 3 sekundy.

POLSKI

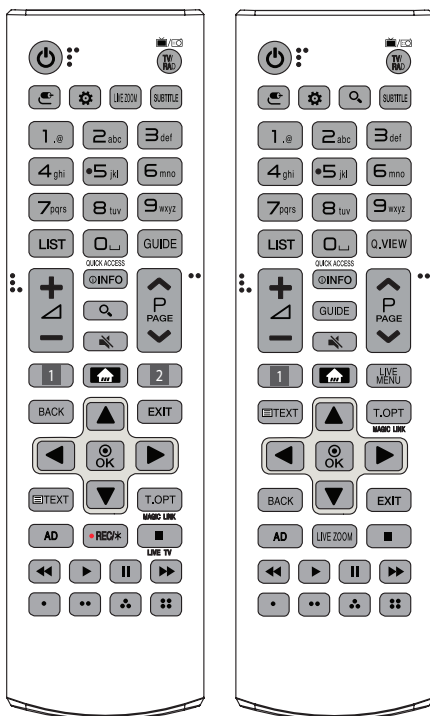

⏻ (ZASILANIE) Włączanie i wyłączanie telewizora.

TV/RAD Wybór funkcji radia, telewizji analogowej lub cyfrowej.

📺 (WEJŚCIE) Zmiana źródła sygnału wejściowego.

⚙️ (Szybkie ustawienia) Dostęp do menu szybkich ustawień.

LIVE ZOOM Powiększenie wybranego obszaru umożliwia oglądanie go w trybie pełnoekranowym.

SUBTITLE Wyświetlanie napisów w trybie cyfrowym zgodnie z preferencjami.

Przyciski numeryczne Wprowadzanie cyfr.

Przyciski alfabetyczne Wprowadzanie liter.

LIST Dostęp do listy zapisanych programów.

⏏️ (Spacja) Wstawienie spacji za pomocą klawiatury ekranowej.

GUIDE Wyświetlanie przewodnika po programach.

Q.VIEW Powrót do poprzednio oglądanego programu.

QUICK ACCESS* Dostęp do aplikacji i funkcji Telewizja na żywo można uzyskać, naciskając odpowiednie przyciski numeryczne.

+ / - Regulacja głośności.

ⓘ (INFO) Wyświetlanie informacji o aktualnym programie i ustawieniach ekranu.

🔍 (WYSZUKIWANIE) Wyszukiwanie materiałów takich jak programy telewizyjne, filmy i inne pliki wideo lub wyszukiwanie w Internecie przez wpisanie wyrażenia w polu wyszukiwania.

🔊 (WYCISZENIE) Wyciszenie wszystkich dźwięków.

^ P v Przewijanie zapisanych programów lub kanałów.

^ PAGE v Przejście do poprzedniego lub następnego ekranu.

1, 2 Przyciski usługi przesyłania strumieniowego łączą się z usługą przesyłania strumieniowego filmu.

🏠 (MENU GŁÓWNE) Dostęp do menu głównego.

- Naciśnięcie i przytrzymanie przycisku powoduje wyświetlenie dotychczasowej historii.

LIVE MENU Wyświetla listy: Kanały i Polecane.

BACK Powrót do poprzedniego poziomu menu.

EXIT Zamknięcie menu ekranowych i powrót do trybu oglądania telewizji.

Przyciski nawigacji (w górę/w dół/w lewo/w prawo)

Przewijanie pozycji menu i ustawień.

⊙ OK Wybór menu i ustawień oraz zatwierdzanie wyboru.

Przyciski teletekstu (TEXT, T.OPT) Te przyciski służą do obsługi teletekstu.

MAGIC LINK* Zapewnia treści dotyczące aktualnie oglądanego programu.

AD Funkcja opisu dźwiękiem zostanie włączona.

• REC/* Uruchamianie nagrywania i wyświetlanie menu nagrywania.

(Tylko model Time Machine^{Ready} przystosowany do obsługi)

LIVE TV Powrót do trybu LIVE TV.

Przyciski sterowania (■, ▶, II, ◀, ▶▶) Sterowanie treściami multimedialnymi.

⏪, ⏩, ⏸, ⏹ Dostęp do specjalnych funkcji w niektórych menu.

Funkcje pilota magic

(Niektóre przyciski i usługi mogą nie być obsługiwane w zależności od modelu lub regionu.)

Kiedy pojawi się komunikat „Bateria pilota Magic bliska wyczerpania. Wymień baterie.”, należy wymienić baterie.

W celu włożenia baterii otwórz pokrywę komory baterii, włóż baterie (1,5 V AA) zgodnie z oznaczeniami ⊕ i ⊖ na etykietce w komorze baterii, a następnie zamknij pokrywę komory baterii. Pilota należy kierować w stronę czujnika zdalnego sterowania w telewizorze. W celu wyjścia baterii należy wykonać czynności takie, jak przy ich wkładaniu, ale w odwrotnej kolejności.

*** Aby użyć tego przycisku, naciśnij i przytrzymaj przycisk przez ponad 3 sekundy.**

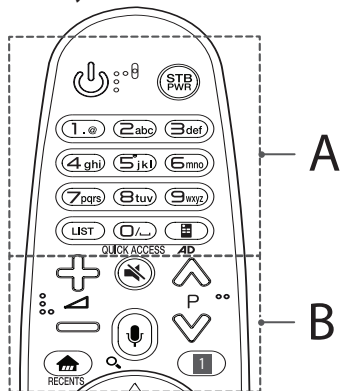

A

(ZASILANIE) Włączanie i wyłączanie telewizora.

STB PWR Umożliwia włączenie lub wyłączenie dekodera przez dodanie go do pilota uniwersalnego telewizora.

Przyciski numeryczne Wprowadzanie cyfr.

Przyciski alfabetyczne Wprowadzanie liter.

LIST Dostęp do zapisanych kanałów i listy programów.

(Spacja) Wstawienie spacji za pomocą klawiatury ekranowej.

(Pilot ekranowy) Wyświetlenie pilota ekranowego.

- W niektórych regionach umożliwiają uzyskanie dostępu do menu pilota uniwersalnego.

QUICK ACCESS* Dostęp do aplikacji i funkcji Telewizja na żywo można uzyskać, naciskając odpowiednie przyciski numeryczne.

AD* Funkcja opisu dźwiękiem zostanie włączona.

B

+ **Regulacja głośności.**

P **Przewijanie zapisanych programów lub kanałów.**

(WYCISZENIE) Wyciszenie wszystkich dźwięków.

(Rozpoznawanie głosu)

Do korzystania z funkcji rozpoznawania głosu wymagane jest połączenie z siecią.

1 Naciśnij przycisk rozpoznawania głosu.

2 Po wyświetleniu okna wyszukiwania głosowego na ekranie telewizora wypowiedz polecenie.

(WYSZUKIWANIE)* Wyszukiwanie materiałów takich jak programy telewizyjne, filmy i inne pliki wideo lub wyszukiwanie w Internecie przez wpisanie wyrażeni w polu wyszukiwania.

(MENU GŁÓWNE) Dostęp do menu głównego.

RECENTS* Wyświetla dotychczasową historię.

(Szybkie ustawienia) Dostęp do menu szybkich ustawień.

- Naciśnięcie i przytrzymanie przycisku szybkich **powoduje wyświetlenie menu Wszystkie ustawienia.**

STB MENU Wyświetlanie menu głównego dekodera.

- Gdy nie są oglądane programy z dekodera, w menu dekodera wyświetlany jest ekran dekodera.

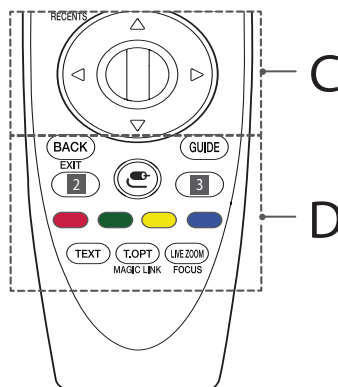

C

Przycisk kółka (OK) Aby wybrać menu, wciśnij środek przycisku kółka. Przycisk kółka umożliwia także zmianę programów.

(w górę / w dół / w lewo / w prawo) Aby przewijać menu, naciśnij przycisk w górę, w dół, w lewo lub w prawo. Jeśli podczas korzystania z kursora naciśniesz przyciski **, kursor zniknie z ekranu, a pilot Magic będzie działał jak zwykły pilot. Aby ponownie wyświetlić kursor na ekranie, potrząśnij pilotem Magic na boki.**

POLSKI



D

BACK Powrót do poprzedniego poziomu menu.

EXIT* Zamknięcie wszystkich menu ekranowych i powrót do ostatnio oglądanego programu.

GUIDE Wyświetlanie przewodnika po programach.

2, 3 **Przyciski usługi przesyłania strumieniowego** Łączy się z usługą przesyłania strumieniowego filmu.

☞ (WEJŚCIE) Zmiana źródła sygnału wejściowego.

- Naciśnięcie i przytrzymanie przycisku **☞** powoduje wyświetlenie listy wszystkich zewnętrznych źródeł sygnału.

3 **⚙️ (Szybkie ustawienia)** Dostęp do menu szybkich ustawień.

- Naciśnięcie i przytrzymanie przycisku szybkich **⚙️** powoduje wyświetlenie menu **Wszystkie ustawienia**.

🔴, 🟡, 🟢, 🔵 Dostęp do specjalnych funkcji w niektórych menu.

Przyciski teletextu (TEXT, T.OPT) Te przyciski służą do obsługi teletextu.

MAGIC LINK* Zapewnia treści dotyczące aktualnie oglądanego programu.

LIVE ZOOM Powiększenie wybranego obszaru umożliwia oglądanie go w trybie pełnoekranowym.

FOCUS* Umożliwia powiększanie obszaru wskazanego pilotem.

POLSKI

Rejestrowanie pilota Magic

Rejestracja pilota Magic

Przed rozpoczęciem korzystania z pilota Magic należy sparować go z telewizorem.

1 Włóż baterie do pilota Magic i włącz telewizor.

2 Skieruj pilota Magic w stronę telewizora i naciśnij przycisk **⏏**
Przycisk kółka (OK) na pilocie.

* Jeśli rejestracja pilota Magic nie powiedzie się, należy wyłączyć telewizor i ponowić próbę.

Wyrejestrowanie pilota Magic

Naciśnij jednocześnie przyciski **BACK** i **🏠 (MENU GŁÓWNE)** i przytrzymaj je przez około 5 sekund, aby zresetować pilota Magic sparowanego z telewizorem.

* Naciśnięcie i przytrzymanie przycisku **GUIDE** umożliwi natychmiastowe anulowanie rejestracji pilota Magic i ponowną rejestrację.

Licencje

Dostępne licencje mogą się różnić w zależności od modelu. Więcej informacji o licencjach zamieszczono na stronie www.lg.com.

DOLBY AUDIO™

HDMI™
HIGH-DEFINITION MULTIMEDIA INTERFACE

dts-HD™

DOLBY VISION™

(Tylko modele UJ75**, SJ80**, SJ81**, SJ85**, SJ93**, SJ95**)

Informacja dotycząca oprogramowania open source

Zawarty w tym produkcie kod źródłowy podlegający licencjom GPL, LGPL, MPL i innym licencjom open source można pobrać ze strony internetowej <http://opensource.lge.com>.

Oprócz kodu źródłowego ze strony można pobrać warunki wszystkich wymienionych licencji, zastrzeżenia gwarancyjne i informacje o prawach autorskich.

Firma LG Electronics może udostępnić kod źródłowy na płycie CD-ROM za opłatą pokrywającą koszty takiej dystrybucji (w tym koszty nośników, transportu i obsługi) na wniosek przesłany na adres opensource@lge.com. Oferta jest ważna przez okres trzech (3) lat od daty zakupu produktu.

Konfiguracja zewnętrznego urządzenia sterującego

Informacje potrzebne do konfiguracji zewnętrznego urządzenia sterującego można znaleźć na stronie www.lg.com.



Rozwiązywanie problemów

Nie można sterować telewizorem przy użyciu pilota zdalnego sterowania.

- Sprawdź czujnik zdalnego sterowania na urządzeniu i spróbuj ponownie.
- Sprawdź, czy między urządzeniem a pilotem nie ma przeszkód blokujących przesyłanie sygnału.
- Sprawdź, czy baterie są sprawne, i czy są poprawnie włożone (⊕ do ⊕, ⊖ do ⊖).

Nie widać obrazu i nie słychać dźwięku.

- Sprawdź, czy urządzenie jest włączone.
- Sprawdź, czy przewód zasilający jest podłączony do gniazdka elektrycznego.
- Sprawdź działanie gniazdka sieciowego, podłączając do niego inne urządzenie.

Telewizor nieoczekiwanie się wyłącza.

- Sprawdź ustawienia zasilania. Być może nastąpiła przerwa w zasilaniu.
- Sprawdź w ustawieniach opcji **Timery**, czy nie włączono funkcji **Drzemka / Wyłącz zasilanie timerem**.
- Sprawdź, czy funkcja **Automatyczne wyłączenie** została aktywowana w menu **Ogólne** -> **Tryb Eco**. (Zależnie od modelu)
- Jeśli włączony telewizor nie odbiera żadnego sygnału przez 15 minut, zostaje automatycznie wyłączony.

Podczas podłączania do komputera (HDMI) wyświetlany jest komunikat „No signal” (Brak sygnału) lub „Invalid Format” (Nieprawidłowy format).

- Wyłącz i włącz telewizor za pomocą pilota.
- Odłącz i ponownie podłącz przewód HDMI.
- Ponownie uruchom komputer, gdy telewizor jest włączony.

Nieprawidłowy obraz

- Jeśli urządzenie jest zimne, podczas włączania może wystąpić niewielkie migotanie obrazu. Jest to zjawisko normalne i nie świadczy o nieprawidłowym działaniu.
- Ten panel to zaawansowany produkt zawierający miliony pikseli. Na panelu mogą być widoczne czarne i/lub jasne, kolorowe punkty (czerwone, niebieskie lub zielone) o wielkości 1 ppm. Nie oznaczają one uszkodzenia ani nie wpływają na jakość i niezawodność działania produktu.
To zjawisko występuje również w produktach innych firm i nie może być podstawą do wymiany produktu lub zwrotu pieniędzy.
- Jasność i kolor panelu mogą wydawać się różne w zależności od pozycji oglądającego (kąta oglądania).
Zjawisko to ma związek z charakterystyką panelu. Nie ma ono związku z jakością produktu i nie jest usterką.
- Wyświetlanie przez długi czas nieruchomego obrazu może powodować pojawienie się na ekranie pozostałości nieruchomego obrazu. Dlatego należy unikać wyświetlania przez dłuższy czas nieruchomego obrazu na ekranie telewizora.

Dźwięki

- Odgłos trzaskania: odgłos trzaskania występujący podczas oglądania lub wyłączenia telewizora jest wynikiem termicznego kurczenia się plastiku w związku z temperaturą i wilgotnością. Ten odgłos jest typowy dla produktów wymagających deformacji termicznej.
- Szumienie obwodu elektrycznego/bzyczenie panelu: cichy dźwięk wytwarzany przez szybkie przełączanie obwodu, który dostarcza duże ilości prądu potrzebne do zasilania urządzenia. Występowanie i skala zjawiska różnią się w zależności od produktu. Ten dźwięk nie wpływa na jakość i niezawodność działania produktu.

Dane techniczne

Specyfikacja urządzeń bezprzewodowych

- Z uwagi na to, że kanały pasma mogą różnić się w zależności od kraju, użytkownik nie może zmienić bądź regulować częstotliwości pracy. Produkt został skonfigurowany zgodnie z tabelą częstotliwości dla danego regionu.
- Podczas montażu lub użytkowania urządzenia nie należy zbliżać się do niego na odległość mniejszą niż 20 cm.

Specyfikacja urządzeń bezprzewodowych (LGSBWAC72)	
Karta sieciowa wi-fi (IEEE 802.11a/b/g/n/ac)	
Zakres częstotliwości	Moc wyjściowa (maks.)
2400–2483,5 MHz	14 dBm
5150–5725MHz	16,5 dBm
5725–5850 MHz (Poza terytorium Unii Europejskiej)	11,5 dBm
Bluetooth	
Zakres częstotliwości	Moc wyjściowa (maks.)
2400–2483,5 MHz	8,5 dBm

* Standard "IEEE802.11ac" nie jest dostępny we wszystkich krajach.

Moduł CI (dł. × wys. × szer.)		100,0 mm x 55,0 mm x 5,0 mm
Środowisko	Temperatura w miejscu eksploatacji	Od 0 °C do 40 °C
	Wilgotność w miejscu eksploatacji	Poniżej 80 %
	Temperatura w miejscu przechowywania	Od -20 °C do 60 °C
	Wilgotność w miejscu przechowywania	Poniżej 85 %

POLSKI

(w zależności od kraju)

	Telewizja cyfrowa			Telewizja analogowa
System telewizji	DVB-T DVB-T2 DVB-C DVB-S/S2			PAL/SECAM, B/G, D/K, I SECAM L
Zasięg kanału (Pasma)	DVB-S/S2	DVB-C	DVB-T/T2	46 – 862 MHz
	950 – 2150 MHz	46 – 890 MHz	VHF III : 174 – 230 MHz UHF IV : 470 – 606 MHz UHF V : 606 – 862 MHz S pasmo II : 230 – 300 MHz S pasmo III : 300 – 470 MHz	
Maksymalna liczba zapisanych programów	6000	2000		
Impedancja anteny zewnętrznej	75 Ω			

POLSKI





NÁVOD K OBSLUZE

Bezpečnost a reference

Televizor LED*

* Televizor LED LG používá obrazovku LCD s podsvětlením diodami LED.

Před uvedením zařízení do provozu si pečlivě prostudujte tento návod a uložte jej pro budoucí potřebu.

www.lg.com

Varování! Bezpečnostní pokyny





UPOZORNĚNÍ

RIZIKO ÚRAZU ELEKTRICKÝM PROUDEM, NEOTVÍREJTE



UPOZORNĚNÍ: Z DŮVODU OMEZENÍ RIZIKA ÚRAZU ELEKTRICKÝM PROUDEM NEDEMONTUJTE KRYT NEBO ZADNÍ ČÁST PRODUKTU. PRODUKT NEOBSAHUJE ŽÁDNÉ SOUČÁSTI, KTERÉ BYSTE MOHLI SAMI OPRAVIT. VEŠKERÉ OPRAVY PRODUKTU SVĚŘTE KVALIFIKOVANÝM PRACOVNÍKŮM SERVISU.

 Účelem tohoto symbolu je upozornit uživatele na přítomnost neizolovaného „nebezpečného napětí“ pod krytem produktu, které může být dostatečně vysoké na to, aby představovalo pro člověka riziko úrazu elektrickým proudem.

 Účelem tohoto symbolu je upozornit uživatele na důležité pokyny k provozu a údržbě (servisní pokyny), které se nacházejí v tištěných materiálech přiložených k produktu.

VAROVÁNÍ: ZA ÚČELEM SNÍŽENÍ RIZIKA POŽÁRU A ÚRAZU ELEKTRICKÝM PROUDEM NEVYSTAVUJTE TENTO PRODUKT PŮSOBENÍ DEŠTĚ ANI VLHKOSTI.

ČESKY



ZAMEZTE VZNIKU POŽÁRU A VŽDY UDRŽUJTE SVÍČKY ČI JINÉ ZDROJE OTEVŘENÉHO OHNĚ V DOSTATEČNÉ VZDÁLENOSTI OD PRODUKTU.

- Neumísťujte televizor a dálkový ovladač v následujících prostředích:
 - Místo vystavené přímému slunečnímu svitu
 - Místo s vysokou vlhkostí, např. koupelna
 - Blízko tepelných zdrojů, např. kamen a dalších zařízení, která produkují teplo
 - Blízko kuchyňské linky nebo zvlhčovače vzduchu, kde může být snadno vystaven páře nebo oleji
 - Místo vystavené dešti nebo větru
 - Blízko nádob s vodou, např. VázJinak může dojít k požáru, úrazu elektrickým proudem, závadě nebo deformaci výrobku.
- Neumísťujte výrobek do prашného prostředí. Mohlo by dojít k požáru.
- Elektrická zástrčka slouží k odpojení zařízení. Zástrčka musí být okamžitě přístupná.
- Napájecí zástrčky se nedotýkejte mokřými rukama. Pokud jsou kolíky kabelu mokré nebo zaprášené, zcela otřete a osušte zástrčku. Vysoká vlhkost by mohla způsobit zranění elektrickým proudem.

- Napájecí kabel musí být připojen k uzemněné zásuvce. (S výjimkou zařízení, která se neuzemňují.) Mohlo by dojít k úrazu elektrickým proudem nebo zranění.
- Napájecí kabel řádně připojte, jinak může dojít ke vzniku požáru.
- Dbejte na to, aby napájecí kabel nepříšel do styku s horkými objekty, například s topným tělesem. Mohlo by dojít k požáru nebo úrazu elektrickým proudem.
- Nepokládejte na napájecí kabely těžké předměty ani samotný výrobek. Jinak může dojít k požáru nebo úrazu elektrickým proudem.
- Kabel antény mezi vnitřkem a vnějším budovy zahněte tak, aby dovnitř nezatékal déšť. Jinak by mohlo dojít k poškození vnitřku výrobku vodou a hrozbě úrazu elektrickým proudem.
- Při montáži televizoru na stěnu dbejte na to, aby televizor po montáži nevisel za napájecí a signálové kabely na zadní straně televizoru jinak může dojít k požáru nebo úrazu elektrickým proudem.
- Nezapojujte do jedné elektrické zásuvky příliš mnoho elektrických zařízení. Jinak může dojít k požáru z důvodu přehřátí.
- Při připojování externích zařízení dávejte pozor, aby vám výrobek neupadl nebo se nepřevrátil. Jinak může dojít ke zranění nebo poškození výrobku.
- Dbejte na to, aby byly vinylové obaly a také materiál proti vlhkosti, který je součástí balení, mimo dosah dětí. Materiál proti vlhkosti by mohl být při požití nebezpečný. Pokud by došlo k náhodnému požití, vyvolejte zvracení a navštivte nejbližší nemocnici. Vinylové obaly mohou způsobit zadušení. Uchovávejte je proto mimo dosah dětí.
- Nedovolte, aby na televizor lezly nebo se je přidržovaly děti. Jinak se může televizor převrátit a způsobit vážné zranění.
- Použité baterie pečlivě likvidujte, aby je děti nemohly sníst. V případě, že dítě baterie sní, ihned s ním jděte k lékaři.
- Nevkládejte do koncovky napájecího kabelu žádné kovové ani vodivé předměty (například ostré předměty jako kovové hřebíky, příbory, šroubovák), když je zástrčka zapojena do elektrické zásuvky. Rovněž se nedotýkejte zástrčky napájecího kabelu ihned po odpojení zástrčky z elektrické sítě. Mohlo by dojít k úrazu elektrickým proudem.
- Neumísťuje ani neuskładňujte v blízkosti výrobku hořlavé látky. Při neopatrném zacházení s hořlavými látkami hrozí nebezpečí výbuchu nebo požáru.
- Nevhazujte do výrobku kovové objekty, jako jsou například mince, sponky do vlasů, příbory nebo dráty, ani hořlavé objekty, například papír nebo zápalky. To si musí uvědomit zvláště děti. Mohlo by dojít k úrazu elektrickým proudem, požáru nebo zranění. Pokud se dovnitř výrobku dostane cizí předmět, odpojte napájecí kabel a kontaktujte servisní středisko.



- Nestříkejte na výrobek vodu ani jej nečistěte hořlavou látkou (ředidlem nebo benzenem). Mohlo by dojít k požáru nebo elektrickému šoku.
- Zabraňte nárazům či pádu jakýchkoli předmětů do výrobku a dejte pozor, abyste nic neupustili na obrazovku. Mohlo by dojít ke zranění nebo k poškození výrobku.
- Nikdy se nedotýkejte tohoto výrobku či antény během bouřky. Mohlo by dojít k úrazu elektrickým proudem.
- Nikdy se nedotýkejte elektrické zásuvky pokud došlo k úniku plynu, nejdříve otevřete okna a vyvětrejte. Mohlo by dojít k požáru nebo vznícení od elektrického výboje.
- Sami výrobek nerozebírejte, neopravujte ani neupravujte. Mohlo by dojít k požáru nebo elektrickému šoku. V případě nutnosti provedení kontroly, kalibrace či opravy se obraťte na servisní středisko.
- V případě, že dojde k některé z níže uvedených událostí, výrobek ihned odpojte a kontaktujte místní servisní středisko.
 - Výrobek byl poškozen
 - Do výrobku se dostaly cizí předměty
 - Z výrobku vycházel kouř nebo nezvyklý zápachMohlo by dojít k požáru nebo úrazu elektrickým proudem.
- Pokud výrobek nebudete delší dobu používat, odpojte od něj napájecí kabel. Usazený prach může způsobit požár, případně opotřeбенá izolace může způsobit probíjení, úraz elektrickým proudem nebo požár.
- Zařízení nesmí být vystaveno kapající nebo stříkající vodě, nebo zatížené napětí, vázou nebo objekty naplněné vodou.
- Neinstalujte tento výrobek na stěnu, pokud by tam byl vystaven působení oleji nebo olejové mlhy. To by mohlo výrobek poškodit a způsobit jeho pád.
- Pokud se do produktu (jako je např. napájecí adaptér, napájecí kabel nebo televizor) dostane voda nebo jiná látka, okamžitě odpojte napájecí kabel a kontaktujte středisko služeb. Jinak může dojít k požáru nebo úrazu elektrickým proudem.
- Používejte pouze napájecí adaptér a napájecí kabel schválený společností LG Electronics. Jinak může dojít k požáru, úrazu elektrickým proudem, závadě nebo deformaci produktu.
- Napájecí adaptér ani napájecí kabel nikdy nerozebírejte. Mohlo by dojít k požáru nebo úrazu elektrickým proudem.
- Zacházejte s adaptérem opatrně a chraňte jej před vnějšími nárazy. Vnější náraz může adaptér poškodit.
- Ujistěte se, že je napájecí kabel řádně připojen k zástrčce na televizoru.
- Výrobek instalujte v prostředí, kterým neprocházejí rádiové vlny.
- Mezi kabelem venkovní antény a napájecím kabelem musí být dostatečná vzdálenost, aby v případě pádu antény její kabel nezasáhl kabel napájecí. Mohlo by dojít k úrazu elektrickým proudem.
- Neinstalujte výrobek na místech, jako jsou nestabilní police nebo šikmé plochy. Rovněž se vyhněte místům, kde dochází k vibracím nebo kde výrobek nemá plnou oporu. V opačném případě může výrobek spadnout nebo se převrátit, což může způsobit zranění nebo poškození výrobku.
- Pokud televizor instalujete na stojan, je nutné provést opatření proti jeho převrácení. Jinak se může výrobek převrátit a způsobit zranění.
- Pokud máte v úmyslu připevnit výrobek na stěnu, připevňte k jeho zadní straně propojovací mezipříložek standardu VESA pro montáž na stěnu (volitelné součásti). Při instalaci přístroje na stěnu pomocí držáku pro montáž na stěnu (volitelné součásti) jej pečlivě upevněte, aby nespadol.
- Používejte pouze přídatná zařízení/příslušenství uváděná výrobcem.
- Při instalaci antény se poraďte s kvalifikovaným technikem. Mohlo by dojít k požáru nebo úrazu elektrickým proudem.
- Doporučujeme, abyste televizor sledovali ze vzdálenosti odpovídající alespoň 2 až 7násobku úhlopříčky obrazovky. V případě dlouhého sledování televizoru může dojít k rozmazanému vidění.
- Používejte pouze uvedený typ baterie. Jinak by mohlo dojít k poškození dálkového ovladače.
- Nekombinujte nové baterie se starými. Mohlo by dojít k jejich přehřátí a vytečení.
- Baterie by neměly být vystavovány vlivům nadměrného tepla. apříklad byste je neměli vystavovat přímému slunci, otevřenému ohni a působení elektrických topných těles.
- Signál z dálkového ovladače může být rušen slunečním světlem nebo jiným silným světlem. V takovém případě světlo v místnosti zeslabte.
- Pokud připojujete externí zařízení, například herní konzole, použijte dostatečně dlouhé kabely. V opačném případě může výrobek spadnout, což může způsobit zranění nebo poškození výrobku.
- Nezapínejte/neverpínejte výrobek zapojením zástrčky do/vytažením zástrčky z elektrické zásuvky. (Nepoužívejte elektrickou zástrčku jako vypínač.) Mohlo by dojít k mechanické závadě nebo úrazu elektrickým proudem.
- Postupujte podle instalačních pokynů níže, abyste zabránili přehřátí výrobku.
 - Vzdálenost mezi výrobkem a stěnou by měla být minimálně 10 cm.
 - Neumísťujte výrobek na místo bez dostatečné ventilace (např. do knihovny nebo skříňky).
 - Neumísťujte výrobek na koberec nebo polstrovaní.
 - Dbejte na to, aby větrací otvor nebyl blokován ubrusem či závěsem.Mohlo by dojít k požáru.



- Dbejte na to, abyste se při delším sledování televize nedotkli ventilačních otvorů, protože by mohly být horké. Nedojde k ovlivnění provozu či výkonu výrobku.
- Pravidelně kontrolujte, zda napájecí kabel zařízení nejeví známky poškození nebo opotřebení, pokud ano, odpojte jej a nahradte stejným kabelem (získaným z autorizovaného servisu).
- Dbejte na to, aby se na kolicích zástrčky napájecího kabelu nebo zásuvky nehromadil prach. Mohlo by dojít k požáru.
- Chraňte napájecí kabel před fyzickým nebo mechanickým poškozením, jako je překroucení, zadrhnutí, přiskřípnutí, zmáčknutí ve dveřích nebo přislápnutí. Věnujte zvláštní pozornost zástrčkám, elektrickým zásuvkám a místům, ve kterých kabel vychází ze zařízení.
- Netlačte silně na přední panel, a to ani rukou, ani ostrými předměty (například nehty, tužkou či perem) které mohou zařízení poškrábat.
- Nedotýkejte se obrazovky ani na ni na delší dobu nepokládejte prsty. Mohlo by dojít k dočasné deformaci obrazu.
- Pokud je tato jednotka připojena k zásuvce na střídavý proud, není odpojena od zdroje střídavého proudu, i když tuto jednotku vypnete VYPÍNAČEM.
- Při odpojování kabelu jej uchopte za zástrčku a vytáhněte. Pokud dojde k oddělení vodičů uvnitř kabelu, může dojít k požáru.
- Před přesouváním výrobku nejprve vypněte napájení. Pak vytáhněte napájecí kabely, kabely antény a všechny přípojovací kabely.
Mohlo by dojít k poškození televizoru nebo napájecího kabelu a vzniku požáru nebo úrazu elektrickým proudem.
- Při přesouvání nebo vybalování výrobku pracujte ve dvojici, protože výrobek je těžký. Jinak může dojít k zranění.
- Veškeré opravy výrobku svěřte kvalifikovaným pracovníkům servisu. Výrobek je potřeba opravit v případě, že byl jakýmkoli způsobem poškozen, například v případě poškození napájecího kabelu nebo zástrčky, vniknutí kapaliny či objektů do zařízení nebo pokud bylo zařízení vystaveno dešti či vlhkosti, nefunguje standardním způsobem či spadlo na zem.
- V blízkosti televizoru nepoužívejte elektrické spotřebiče s vysokým napětím (např. elektrickou mucholapku). Může dojít k poškození produktu.
- Při čištění výrobku a jeho součástí nejprve odpojte napájení a otřete jej měkkým hadříkem. Použití nadměrné síly může způsobit poškrábání nebo změny zbarvení. Nestříkejte na výrobek vodu ani jej neotírejte mokřým hadříkem. Nepoužívejte čisticí prostředky na sklo, leštěnku na auta nebo průmyslová leštidla, abrazivní prostředky nebo vosk, benzen, alkohol apod., které mohou výrobek a jeho panel poškodit. V opačném případě může dojít k požáru, úrazu elektrickým proudem nebo poškození výrobku (deformaci, korozi nebo prasknutí).

Příprava

- Při prvním zapnutí televizoru po dodání z výroby může inicializace televizoru trvat několik minut.
- Uvedený obrázek se může od vašeho televizoru lišit.
- Nabídka OSD (On Screen Display) vašeho televizoru se může mírně lišit od obrázků v této příručce.
- Dostupná menu a možnosti se mohou lišit od zdroje vstupu a modelu výrobku, který používáte.
- Do tohoto televizoru mohou být v budoucnu přidány nové funkce.
- Položky dodané se zařízením se mohou v závislosti na modelu lišit.
- Specifikace výrobku nebo obsah tohoto návodu se mohou z důvodu zlepšení funkcí výrobku změnit bez předchozího upozornění.
- Pro optimální připojení použijte kabely HDMI a zařízení USB s rámečkem, který má tloušťku menší než 10 mm a šířku menší než 18 mm. Pokud nelze kabel USB nebo paměťové zařízení USB připojit k portu USB televizoru, použijte prodlužovací kabel, který podporuje protokol USB 2.0.

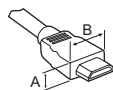

*A ≤ 10 mm

*B ≤ 18 mm

- Použijte certifikovaný kabel s logem HDMI.
- Pokud nepoužijete certifikovaný kabel HDMI, obrazovka nemusí zobrazovat nebo může dojít k chybě připojení. (Doporučené typy kabelů HDMI)
 - Vysokorychlostní kabel HDMI™/TM (3 m nebo kratší)
 - Vysokorychlostní kabel HDMI™/TM se síť Ethernet (3 m nebo kratší)
- Jak se používá feritové jádro (Závisí na modelu)
 - K omezení elektromagnetického rušení napájecího kabelu použijte feritové jádro. Napájecí kabel omotejte jednou kolem feritového jádra.

[Strana ke stěně]

[Strana k televizoru]

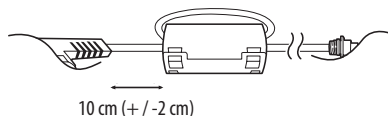



- Nepoužívejte jiné než schválené položky, jinak není zaručena bezpečnost a životnost výrobku.
- Záruka se nevztahuje na poškození a zranění způsobená neschválenými položkami.
- Obrazovka některých modelů je opatřena tenkou fólií, která se nesmí odstranit.
- Při připojování televizoru ke stojanu položte obrazovku lícem dolů na stůl nebo rovnou plochu opatřenou měkkou podložkou, abyste obrazovku chránili před poškrábáním.
- Ujistěte se, že jsou šrouby správně vloženy a bezpečně utaženy. (Pokud nejsou utaženy dostatečně bezpečně, může se televizor po instalaci naklonit dopředu.) Neutahujte šrouby příliš velkou silou aby nedošlo k poškození a nesprávnému utažení šroubů.
- Z hadříku vyždímejte přebytečnou vodu nebo čisticí prostředek.
- Vodu ani čisticí prostředek nestříkejte přímo na obrazovku televizoru.
- Na hadřík nastříkejte přiměřené množství vody nebo čisticího prostředku potřebné k očištění obrazovky.
- Při čištění produktu dbejte na to, aby se do mezery mezi horním, levým nebo pravým okrajem panelu a vodicím panelem nedostala žádná kapalina nebo cizí předměty. (Závisí na modelu)



Dokupuje se zvlášť

U samostatně dokupovaných položek může v zájmu zlepšení kvality dojít bez předchozího upozornění k úpravám nebo změnám. Toto zboží můžete zakoupit u svého prodejce. Tato zařízení fungují pouze s určitými modely.

Název nebo technické řešení modelu se může změnit z důvodu zdokonalení funkcí produktů nebo změny určitých okolností nebo uplatňovaných zásad ze strany výrobce.

(Závisí na modelu)

AN-MR650A

Dálkový ovladač Magic

Zvedání a přemístění televizoru

Než přemístíte nebo zvednete televizor, prostudujte si následující pokyny, abyste zabránili jeho poškrábání nebo poškození a aby přeprava proběhla bezpečně bez ohledu na typ a velikost televizoru.

- Doporučuje se přemísťovat televizor v krabici nebo v obalovém materiálu, ve kterém byl televizor původně dodán.
- Než budete televizor přemísťovat nebo zvedat, odpojte napájecí kabel i všechny ostatní kabely.
- Když držíte televizor, měla by obrazovka směřovat dopředu, aby nedošlo k poškození.



- Uchopte pevně horní a dolní rám televizoru. Dbejte, abyste se nedotýkali průhledné části, reproduktoru nebo oblasti mřížky reproduktoru.

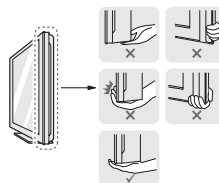

- Přepravu velkého televizoru by měly provádět nejméně 2 osoby.
- Při manuální přepravě televizoru držte televizor podle následujícího vyobrazení.

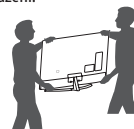

- Při přepravě televizor nevystavujte nárazům ani nadměrnému třesení.
- Při přepravě držte televizor ve vzpřímené poloze, nenatácejte televizor na stranu ani jej nenaklánejte doleva nebo doprava.
- Snažte se příliš netlačít, aby nedošlo k ohnutí šasi rámu a tím k poškození obrazovky.
- Při manipulaci s televizorem dejte pozor, abyste nepoškodili vyčnívající tlačítka.



- Nikdy se nedotýkejte obrazovky, aby nedošlo k jejímu poškození.
- Při přesunu televizor nadržte za držáky kabelů, protože může dojít k jejich přetržení a následnému zranění osob a poškození televizoru.

Používání tlačítka

(Závisí na modelu)

Pomocí tlačítka můžete snadno ovládat funkce televizoru.

<Typ A>

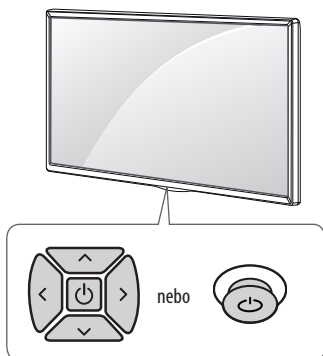

<Typ B>

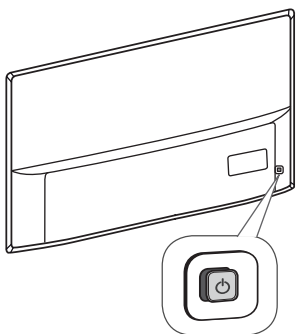

<Typ C>

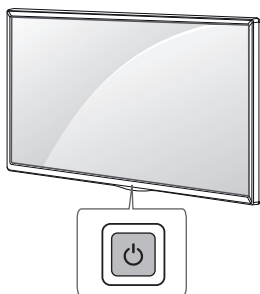

Základní funkce

<Typ A / B>

			Zapnutí (Stiskněte) Vypnutí ¹ (Stiskněte a podržte)
			Ovládání hlasitosti
			Ovládání programů

<Typ C>

	Zapnutí (Stiskněte) Vypnutí ¹ (Stiskněte a podržte) Ovládání nabídky (Stiskněte ²) Výběr nabídky (Stiskněte a podržte ³)
--	--

- 1 Všechny spuštěné aplikace budou ukončeny, a probíhající nahrávání bude ukončeno.
- 2 Pro navigaci v nabídce krátce stiskněte tlačítko, když je televizor zapnutý.
- 3 Tuto funkci můžete používat po zpřístupnění nabídky ovládání.

Úprava nastavení menu

(Závisí na modelu)

Když je televizor zapnutý, stiskněte jednu tlačítko . Pomocí tlačítka můžete upravit položky nabídky.

	Vypnutí zařízení
	Přístup do nabídky nastavení.
	Vymazání zobrazení na obrazovce a přechod zpět ke sledování televizoru.
	Změna vstupního zdroje.
	Procházení uloženými programy.
	Úprava úrovně hlasitosti.

Umístění televizoru na stolek

- 1 Nakloněním zvedněte televizor do vzpřímené polohy na stolku.
 - Mezi televizorem a stěnou musí být volný prostor (minimálně) 10 cm pro zajištění správného větrání.

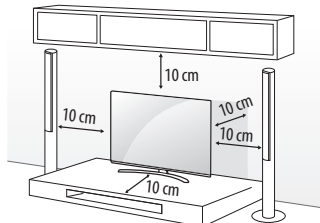

- 2 Zapojte napájecí kabel do elektrické zásuvky.



- Neumísťujte televizor na zdroje tepla nebo do jejich blízkosti, aby nedošlo k požáru nebo jinému poškození.
- Při sestavování produktu nepoužívejte na závity šroubů cizí látky (oleje, maziva apod.). (Mohlo by to způsobit poškození produktu.)

Zajištění televizoru na stěně

(Tato funkce není k dispozici u všech modelů.)

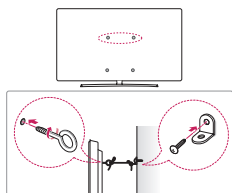

- 1 Zasuňte a utáhněte šrouby s okem nebo televizní držáky a šrouby na zadní straně televizoru.
 - Jsou-li v místě šroubů s okem zasunuté šrouby, nejprve je vyjměte.
- 2 Připevněte držáky ke stěně pomocí šroubů.

Poloha nástěnného držáku musí odpovídat poloze šroubů s okem na zadní straně televizoru.
- 3 Spojte šrouby s okem a nástěnné držáky pomocí pevného provazu.

Dbejte, aby byl provaz natažen rovnoběžně s vodorovným povrchem.



- Dbejte, aby děti nespěhaly nebo se nevěšely na televizor.
- Použijte podložku nebo skříňku, která je dostatečně pevná a velká, aby unesla televizor.
- Konzole, šrouby a lanka nejsou součástí dodávky. Můžete je získat u svého lokálního prodejce.

Montáž na stěnu

Připevněte opatrně volitelný držák pro montáž na stěnu na zadní stranu televizoru a nainstalujte jej na pevnou stěnu kolmou k podlaze. Pokud připevňujete televizor k jiným stavebním materiálům, obraťte se na kvalifikované pracovníky. Společnost LG doporučuje svěřit nástěnnou montáž kvalifikovanému pracovníkovi. Doporučujeme používat držák pro montáž na stěnu od společnosti LG. Držák pro montáž na stěnu od společnosti LG můžete přesunout i s připojenými kabely. Pokud nebudete používat držák pro montáž na stěnu od společnosti LG, použijte takový držák pro montáž na stěnu, kde je zařízení odpovídajícím způsobem připevněno na stěnu a má dostatek prostoru pro připojení k externím zařízením. Doporučujeme, abyste zapojili všechny kabely před trvalým připevněním nástěnného držáku.

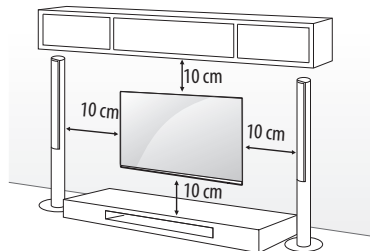

Ověřte, zda šrouby a držák pro montáž na stěnu vyhovují standardu VESA. Standardní rozměry sad pro montáž na stěnu jsou uvedeny v následující tabulce.

Samostatně prodávaná položka (Držák pro montáž na stěnu)

Model		55SJ93**
		55SJ85**
	43UJ75**	49/55SJ81**
	43UJ74**	49/55SJ80**
	43UJ70**	49/55UJ75**
	43UJ67**	49/55UJ74**
	43UJ65**	49/55UJ70**
	43UJ63**	49/55UJ67**
		49/55UJ65**
		49/55UJ63**
VESA (A x B) (mm)	200 x 200	300 x 300
Standardní šroub	M6	M6
Počet šroubů	4	4
Držák pro montáž na stěnu	LSW240B MSW240	LSW350B MSW240



Model	65SJ93** 60/65SJ85** 60/65SJ81** 65SJ80** 60/65UJ75** 65UJ70** 65UJ67** 60/65UJ65** 60/65UJ63**	75/86SJ95** 70/75UJ67** 75UJ65**
VESA (A x B) (mm)	300 x 300	600 x 400
Standardní šroub	M6	M8
Počet šroubů	4	4
Držák pro montáž na stěnu	LSW350B	LSW640B
Model	55/65SJ95**	
VESA (A x B) (mm)	300 x 200	
Standardní šroub	M6	
Počet šroubů	4	
Držák pro montáž na stěnu	OTW420B	

- Při instalaci držáku na stěnu doporučujeme zakrýt otvor pro držák páskou, abyste zabránili vniknutí prachu a hmyzu. (Závisí na modelu)

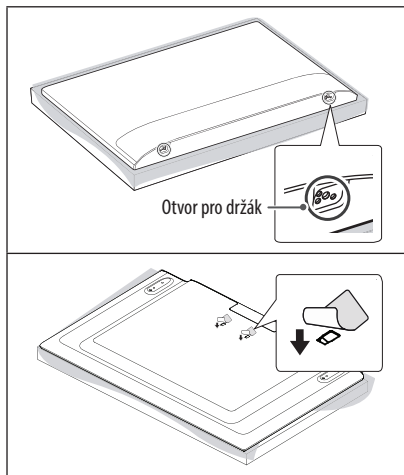

ČESKY

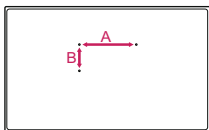

- Před instalací televizoru do nástěnného držáku odstraňte stojan – použijte obrácený postup než při připojování stojanu.

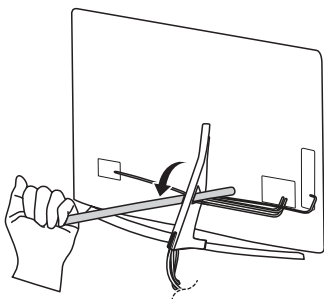

- K odpojení kabelu nepoužívejte ostrý předmět. Mohlo by dojít k poškození kabelu nebo skříňky. Také byste se mohli zranit. (Závisí na modelu)





Připojení (upozornění)

K televizoru lze připojit různá externí zařízení a přepínáním režimů vstupů volit určité externí zařízení. Další informace o připojování externích zařízení najdete v návodu konkrétního zařízení.

Dostupná externí zařízení jsou: přijímače HD, přehrávače DVD, videorekordéry, ZVUK systémy, záznamová zařízení USB, počítače, herní zařízení a další externí zařízení.

- Připojení externích zařízení se může u různých modelů lišit.
- Externí zařízení lze připojovat k televizoru bez ohledu na pořadí televizního portu.
- Když nahráváte televizní pořad do rekordéru DVD nebo videorekordéru, připojte vstupní kabel televizního signálu k televizoru prostřednictvím rekordéru DVD nebo videorekordéru. Další informace o nahrávání najdete v návodu k připojenému zařízení.
- Pokyny k používání externího zařízení naleznete v příslušném návodu k použití.
- Když k televizoru připojujete herní zařízení, použijte kabel dodaný společně s herním zařízením.
- V režimu PC může vznikat šum v souvislosti s rozlišením, svislým vzorem, kontrastem nebo jasem. Pokud vzniká šum, změňte vstup PC na jiné rozlišení, změňte obnovovací frekvenci na jinou hodnotu nebo upravte jas a kontrast v nabídce OBRAZ, dokud se obraz nevyjasní.
- V režimu PC nemusí některá nastavení rozlišení fungovat správně v závislosti na grafické kartě.
- Pokud je na počítači přehráván obsah v rozlišení ULTRA HD, může dojít k dočasnému narušení videa nebo zvuku v závislosti na výkonu počítače. (Závisí na modelu)
- Při připojování ke kabelové síti LAN doporučujeme používat kabel kategorie 7.

Připojení antény

Připojte televizor k nástěnné zásuvce antény pomocí kabelu RF (75 Ω).

- Jestliže budete používat více než 2 televizory, použijte rozdělovač signálu.
- Jestliže má obraz špatnou kvalitu, nainstalujte správným způsobem zesilovač signálu, aby se kvalita zlepšila.
- Pokud je kvalita obrazu s připojenou anténou špatná, zkuste anténu natočit správným směrem.
- Kabel antény a převaděč nejsou součástí dodávky.
- Podporované DTV ZVUK: MPEG, Dolby Digital, Dolby Digital Plus, HE-AAC
- V případě lokality, kde není podporováno vysílání v rozlišení ULTRA HD, nedokáže tento televizor přijímat vysílání v rozlišení ULTRA HD přímo. (Závisí na modelu)

Připojení satelitní antény

(Pouze modely pro satelitní příjem)

Připojte televizor k satelitní anténě prostřednictvím zásuvky pro satelitní příjem a satelitního kabelu RF (75 Ω).

Připojení modul CI

(Závisí na modelu)

Pro zobrazení kódovaných (placených) vysílání v režimu digitální televize.

- Zkontrolujte, zda je modul CI vložen do slotu PCMCIA se správnou orientací. Pokud modul není vložen správně, může dojít k poškození televizoru nebo slotu PCMCIA.
- Pokud televizor nemá obraz nebo zvuk při připojení modulu CI + CAM, kontaktujte provozovatele pozemního/ kabelového/ satelitního vysílání.

Připojení USB

Některé huby USB nemusí fungovat. Pokud není zařízení USB připojené pomocí hubu USB rozpoznáno, připojte jej přímo k portu USB na TV.

Další připojení

Připojte televizor k externím zařízením. Pro dosažení nejlepší kvality obrazu a zvuku připojte externí zařízení a televizor pomocí kabelu HDMI. Samostatný kabel není součástí dodávky.

- → → → **Obecné** → **HDMI ULTRA HD Deep Colour**
 - Zap. : Podporuje rozlišení 4K při 50/60 Hz (4:4:4, 4:2:2, 4:2:0)
 - Vypnuto : Podporuje rozlišení 4K při 50/60 Hz 8 bitů (4:2:0)
- Pokud zařízení připojené k portu Vstup rozlišení ULTRA HD Deep Colour také podporuje, obraz bude zřejmě zřetelnější. Pokud však zařízení toto rozlišení nepodporuje, nemusí pracovat správně. V takovém případě dané zařízení připojte k jinému portu HDMI nebo změňte nastavení televizoru **HDMI ULTRA HD Deep Colour** na možnost Vypnuto.
- Podporovaný formát HDMI Audio :
 - Dolby Digital / Dolby Digital Plus (32 kHz, 44,1 kHz, 48 kHz),
 - DTS (44,1 kHz, 48 kHz),
 - PCM (32 kHz, 44,1 kHz, 48 kHz, 96 kHz, 192 kHz)
 (Závisí na modelu)



Dálkový ovladač

(Některá tlačítka a služby nemusí být k dispozici v závislosti na modelu nebo regionu.)

Popisy v tomto návodu se týkají tlačítek dálkového ovladače.

Prostudujte si pozorně tento návod a používejte televizor správným způsobem.

Pokud chcete provést výměnu baterií, otevřete kryt baterie, vložte baterie (1,5 V AAA) tak, aby koncovky ⊕ a ⊖ odpovídaly štítku umístěnému uvnitř prostoru pro baterie, poté kryt baterií zavřete. Při vyjímání baterií proveďte stejný postup v opačném pořadí.

Dálkový ovladač musíte namířit na čidlo dálkového ovládání na televizoru.

* **Tlačítka je třeba stisknout a podržet na déle než 3 sekundy.**

ČESKY

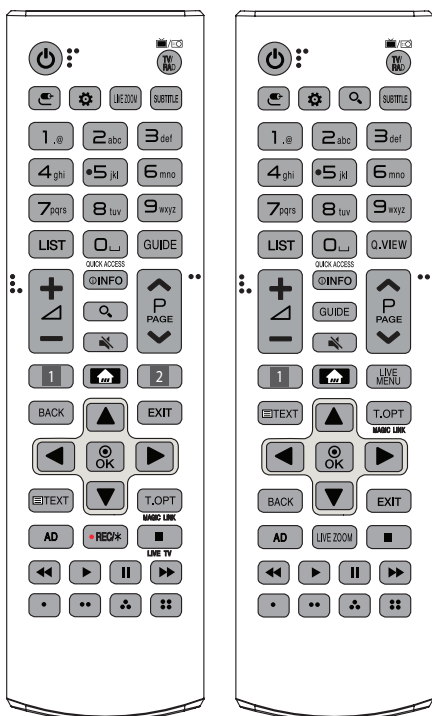

(NAPÁJENÍ) Zapnutí nebo vypnutí televizoru.

TV/RAD Výběr kanálu pro rádio, TV a DTV.

(VSTUP) Změna vstupního zdroje.

(R. Nastavení) Přístup k Rychlému nastavení.

LIVE ZOOM Přiblížením vybrané oblasti ji můžete zobrazit na celou obrazovku.

SUBTITLE V digitálním režimu zobrazí preferované titulky.

Číselná tlačítka Slouží k zadávání čísel.

Tlačítka s abecedou Slouží k zadávání písmen.

LIST Přístup k uloženému seznamu programů.

(Mezera) Slouží k zadání mezery na klávesnici na displeji.

GUIDE Zobrazí průvodce pořady.

Q.VIEW Návrat k dříve zobrazenému programu.

QUICK ACCESS* Přístup k aplikaci nebo živému televiznímu vysílání získáte pomocí číselných tlačítek příslušných funkcí.

+/- Úprava úrovně hlasitosti.

(INFO) Zobrazí informace o aktuálním pořadu a obrazovce.

(VYHLEDÁVÁNÍ) Vyhledávejte obsah, jako jsou televizní programy, filmy a další videa, nebo vyhledávejte na internetu zadáním vyhledávaných výrazů do pole vyhledávání.

(VYPNOUT ZVUK) Vypnutí všech zvuků.

^ P v Procházení uloženými programy.

^ PAGE v Přechod na předchozí nebo další obrazovku.

1, 2 Tlačítka streamovacích služeb Připojení ke službě přenosu videa.

(DOMŮ) Zobrazení nabídky DOMŮ menu.

- Stisknutím a podržením tlačítka zobrazíte předchozí historii.

LIVE MENU Zobrazí seznam Kanály a Doporučeno.

BACK Návrat na předchozí úroveň.

EXIT Vymazání zobrazení na obrazovce a přechod zpět ke sledování televizoru.

Navigační tlačítka (nahoru/dolů/doleva/doprava) Procházení nabídkami nebo možnostmi.

(OK) Výběr menu nebo možnosti a potvrzení zadání.

Tlačítka teletextu (TEXT, T.OPT) Tato tlačítka se používají pro teletext.

MAGIC LINK* Poskytuje obsah související s programem, který právě sledujete.

AD Aktivuje funkci popisů zvuku.

• REC/* Zahájit nahrávání a zobrazit menu pro nahrávání.

(Pouze u modelů s podporou Time Machine^{Ready})

LIVE TV Návrat do režimu ŽIVÉ VYSÍLÁNÍ.

Ovládací tlačítka (■, ►, ||, ◀, ▶) Ovládá mediální obsah.

(-), (..), (-.), (..) V některých nabídkách mají zvláštní funkce.

Funkce dálkový ovladač Magic

(Některá tlačítka a služby nemusí být k dispozici v závislosti na modelu nebo regionu.)

Jakmile se zobrazí zpráva „Baterie Funkce dálkový ovladač Magic je téměř vybitá. Vyměňte baterii.“, vyměňte baterii.

Pokud chcete provést výměnu baterií, otevřete příslušný kryt, vložte baterie (1,5 V typu AA) tak, aby koncovky \oplus a \ominus odpovídaly štítku umístěnému uvnitř prostoru pro baterie, poté kryt baterií zavřete. Dálkový ovladač musíte namířit na čidlo dálkového ovládání na televizoru. Při vyjímání baterií proveďte stejný postup v opačném pořadí.

* **Tlačítka je třeba stisknout a podržet na déle než 3 sekundy.**

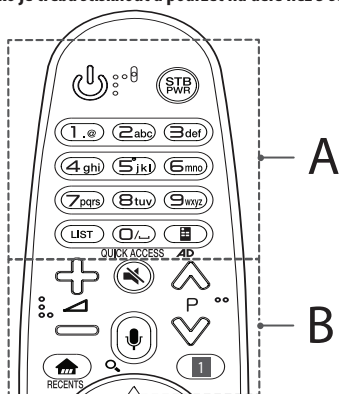

A

(NAPÁJENÍ) Zapnutí nebo vypnutí televizoru.

STB PWR Set-top box můžete zapínat nebo vypínat, pokud ho přidáte do univerzálního dálkového ovladače televizoru.

Číselná tlačítka Slouží k zadávání čísel.

Tlačítka s abecedou Slouží k zadávání písmen.

LIST Přístup k uloženému seznamu programů.

┌ (Mezera) Slouží k zadání mezery na klávesnici na displeji.

▢ (Vzdálená obrazovka) Zobrazí Vzdálenou obrazovku.

- V některých oblastech zajistí přístup k menu univerzálního ovladače.

QUICK ACCESS* Přístup k aplikaci nebo živému televiznímu vysílání získáte pomocí číselných tlačítek příslušných funkcí.

AD* Aktivuje funkci popisů zvuku.

B

+/- Úprava úrovně hlasitosti.

P Procházení uloženými programy.

(VYPNOUT ZVUK) Vypnutí všech zvuků.

(Rozpoznávání hlasu)

Pro použití funkce rozpoznávání hlasu je nutné síťové připojení.

1 Stisknete tlačítko Rozpoznávání hlasu.

2 Až se na televizní obrazovky objeví okno pro záznam hlasu, řekněte, váš požadavek.

(VYHLEDÁVÁNÍ)* Vyhledávejte obsah, jako jsou televizní programy, filmy a další videa, nebo vyhledávejte na internetu zadáním vyhledávaných výrazů do pole vyhledávání.

(DOMŮ) Zobrazení nabídky DOMŮ menu.

RECENTS* Zobrazuje předchozí historii.

(R. Nastavení) Přístup k Rychlému nastavení.

- Stisknutím a podržením tlačítka zobrazíte nabídku **Všechna nastavení**.

STB MENU Zobrazí Hlavní menu set-top boxu.

- Pokud na sledování nepoužíváte set-top box: zobrazí se obrazovka set-top boxu.

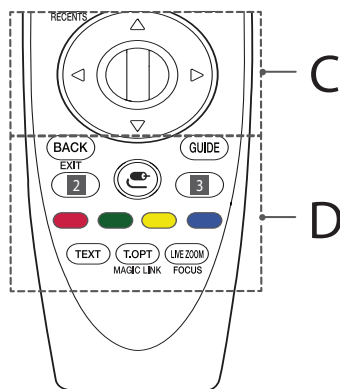

C

(OK) Pro výběr menu stisknete střed tlačítka Kolečko. Programy můžete měnit pomocí tlačítka Kolečko.

(nahoru/dolů/doleva/doprava) Procházejte nabídku stisknutím tlačítka nahoře, dole, vlevo nebo vpravo. Pokud stisknete tlačítka **(nahoru/dolů/doleva/doprava)** za současného použití ukazatele, zmizí ukazatel z obrazovky a dálkový ovladač Magic bude fungovat jako celkový dálkový ovladač. Ukazatel se na obrazovce objeví znovu, pokud zatřesete dálkovým ovladačem Magic doprava a doleva.



D

BACK Návrat na předchozí úroveň.

EXIT* Vymaže veškeré nabídky na obrazovce a vrátí se k zobrazení posledního vstupu.

GUIDE Zobrazí průvodce pořady.

2, 3 Tlačítka streamovacích služeb Připojení ke službě přenosu videa.

☺ (VSTUP) Změna vstupního zdroje.

- Stisknutím a podržením tlačítka ☺ zobrazíte všechny seznamy externích vstupů.

3 ⚙️ (R. Nastavení) Přístup k Rychlému nastavení.

- Stisknutím a podržením tlačítka ⚙️ zobrazíte nabídku **Všechna nastavení**.

🔴, 🟢, 🟡, 🔵 V některých nabídkách mají zvláštní funkce.

Tlačítka teletextu (TEXT, T.OPT) Tato tlačítka se používají pro teletext.

MAGIC LINK* Poskytuje obsah související s programem, který právě sledujete.

LIVE ZOOM Přiblížením vybrané oblasti ji můžete zobrazit na celou obrazovku.

FOCUS* Můžete přiblížit oblast, na kterou je nasměrován dálkový ovladač.

ČESKY

Zaregistrování dálkového ovladače Magic

Jak zaregistrovat dálkový ovladač Magic

Pokud chcete použít dálkový ovladač Magic, nejprve jej spárujte s televizorem.

- 1 Vložte baterie do dálkového ovladače Magic a zapněte televizor.
- 2 Namiřte dálkový ovladač Magic na televizor a na dálkovém ovladači stiskněte tlačítko **Ⓞ Kolečko (OK)**.

* Pokud se televizoru nepodaří zaregistrovat dálkový ovladač Magic, zkuste tuto akci provést znovu po vypnutí a opětovném zapnutí televizoru.

Jak zrušit registraci dálkového ovladače Magic

Současným stisknutím tlačítka **BACK** a **🏠 (DOMŮ)** na dobu pěti sekund zrušíte párování mezi dálkovým ovladačem Magic a televizorem.

* Stisknutí a podržení tlačítka **GUIDE** umožní najednou zrušit a znovu zaregistrovat dálkový ovladač Magic.

Licence

U různých modelů se podporované licence mohou lišit. Další informace o licencích naleznete na webových stránkách www.lg.com.

 DOLBY AUDIO™

 HIGH-DEFINITION MULTIMEDIA INTERFACE





(Pouze UJ75**, SJ80**, SJ81**, SJ85**, SJ93**, SJ95**)

Oznámení o softwaru open source

Chcete-li získat zdrojový kód na základě licence GPL, LGPL, MPL a dalších licencí k softwaru s otevřeným zdrojovým kódem, který tento výrobek obsahuje, navštivte webový server <http://opensource.lge.com>.

Kromě zdrojového kódu si lze stáhnout všechny zmiňované licenční podmínky, vyloučení záruky a upozornění na autorská práva.

Společnost LG Electronics poskytuje uživatelům otevřený zdrojový kód na disku CD-ROM za poplatek pokrývající náklady na distribuci (např. cenu média, poplatky za manipulaci a dopravu), po vyžádání e-mailem zaslaným adresu opensource@lge.com. Tato nabídka je platná po dobu tří (3) let od data zakoupení výrobku.

Nastavení externího ovládacího zařízení

Pokud chcete získat informace o nastavení externího ovládacího zařízení, navštivte webovou stránku www.lg.com.



Odstraňování potíží

Televizor nelze ovládat dálkovým ovladačem.

- Zkontrolujte čidlo dálkového ovladače a zkuste znovu.
- Zkontrolujte, zda se mezi výrobkem a dálkovým ovladačem nenachází překážka.
- Zkontrolujte stav baterií a zda jsou správně vložené (⊕ na ⊕, ⊖ na ⊖).

Nezobrazuje se žádný obraz a není slyšet žádný zvuk.

- Zkontrolujte, zda je výrobek zapnutý.
- Zkontrolujte, zda je napájecí kabel připojen k elektrické zásuvce.
- Zkontrolujte, zda není vadná elektrická zásuvka – připojte do ní jiná zařízení.

Televizor se náhle vypne.

- Zkontrolujte nastavení napájení. Mohlo dojít k výpadku napájení.
- Zkontrolujte, zda není funkce **Časovač spánku / Vypnutí časovače** aktivována v nastavení **Časovače**.
- Zkontrolujte, zda je možnost **Automatické vypnutí** aktivována v nastavení **Obecné** -> **Režim Eco**. (Závisí na modelu)
- Je-li televizor zapnutý, ale bez signálu, vypne se televizor automaticky po 15 minutách nečinnosti.

Při připojení k počítači (HDMI) se zobrazí zpráva „Žádný signál“ nebo „Neplatný formát“.

- Vypněte/zapněte televizor pomocí dálkového ovladače.
- Připojte kabel HDMI znovu.
- Zapněte televizor a restartuje počítač.

Neobvyklý obraz

- Pokud je výrobek při dotyku studený, můžete po jeho zapnutí pozorovat nepatrné blikání. Jde o normální jev, výrobek je v pořádku.
- Tento panel je moderní zařízení obsahující miliony pixelů. Na panelu můžete vidět drobné černé nebo jasně barevné tečky (červené, modré nebo zelené) velikosti 1 ppm. Nejedná se o závadu a neovlivňuje to výkon ani spolehlivost výrobku. Tento jev se vyskytuje také u výrobků třetích stran a není důvodem pro výměnu nebo vrácení peněz.
- Na základě pozice, ze které panel sledujete (vlevo/vpravo/nahore/dole), se může jas a barvy panelu lišit. Tento jev je způsoben povahou panelu. Nesouvisí s výkonem výrobku a nejedná se o závadu.
- Zobrazení statického obrazu po delší dobu může způsobit vypálení obrazu. Nezobrazujte na obrazovce televizoru statický obraz dlouho.

Vytvářený zvuk

- „Praskání“: Praskání, ke kterému dochází při sledování nebo vypnutí televizoru, vzniká tepelným smršťováním plastu kvůli teplotě a vlhkosti. Tento zvuk je běžný u výrobků, u kterých dochází k tepelné deformaci.
- Bzučení elektrických obvodů/panelu: Tichý zvuk vzniká ve vysokorychlostním spínacím obvodu, který dodává velké množství proudu pro provoz výrobku. Liší se v závislosti na výrobku. Tento vytvářený zvuk nemá vliv na výkon ani spolehlivost výrobku.

Technické údaje

Bezdrátový modul – technické údaje

- Kanály pásma se mohou v různých zemích lišit. Uživatel proto nemůže změnit ani upravit provozní frekvenci. Tento produkt je nastaven podle regionální tabulky frekvencí.
- Informace pro uživatele: Toto zařízení by mělo být instalováno a používáno s minimální vzdáleností 20 cm mezi zařízením a vaším tělem.

Bezdrátový modul (LGSBWAC72) – technické údaje	
Bezdrátové sítě LAN (IEEE 802.11a/b/g/n/ac)	
Frekvenční rozsah	Výstupní výkon (max.)
2 400 až 2 483,5 MHz	14 dBm
5 150 až 5 725 MHz	16,5 dBm
5 725 až 5 850 MHz (Pro státy mimo EU)	11,5 dBm
Bluetooth	
Frekvenční rozsah	Výstupní výkon (max.)
2 400 až 2 483,5 MHz	8,5 dBm

* Standard "IEEE802.11ac" není dostupný ve všech zemích.

Modul CI (Š × V × H)		100,0 mm x 55,0 mm x 5,0 mm
Podmínky prostředí	Provozní teplota	0 °C až 40 °C
	Provozní vlhkost vzduchu	Méně než 80 %
	Teplota pro skladování	-20 °C až 60 °C
	Vlhkost pro skladování	Méně než 85 %

ČESKY

(Závisí na zemi)

	Digitální TV			Analogový televizor
Televizní systém	DVB-T DVB-T2 DVB-C DVB-S/S2			PAL/SECAM, B/G, D/K, I SECAM L
Pokrytí kanálu (Pásmo)	DVB-S/S2	DVB-C	DVB-T/T2	46 až 862 MHz
	950 až 2 150 MHz	46 až 890 MHz	VHF III : 174 až 230 MHz UHF IV : 470 až 606 MHz UHF V : 606 až 862 MHz S pásmo II : 230 až 300 MHz S pásmo III : 300 až 470 MHz	
Maximální počet uložených programů	6 000	2 000		
Impedance externí antény	75 Ω			

ČESKY





POUŽÍVATEĽSKÁ PRÍRUČKA

Bezpečnosť a odkazy

LED TV*

* Televízory LED spoločnosti LG využívajú obrazovku LCD s podsvietením LED.

Pred použitím zariadenia si pozorne prečítajte túto príručku a odložte si ju pre budúce použitie.

www.lg.com

Varovanie! Bezpečnostné pokyny



UPOZORNENIE

RIZIKO ZÁSAHU ELEKTRICKÝM PRÚDOM, NEOTVÁRAŤ



UPOZORNENIE: NEOTVÁRAJTE KRYT (ALEBO ZADNÝ PANEL), ABY STE PREDÍŠLI RIZIKU ZÁSAHU ELEKTRICKÝM PRÚDOM. VNÚTRI NIE SÚ ŽIADNE SÚČASTI, KTORÝCH SERVIS BY MOHOL VYKONÁVAŤ POUŽÍVATEĽ. OBRÁŤTE SA NA KVALIFIKOVANÝ SERVISNÝ PERSONÁL.



Účelom tohto symbolu je upozorniť používateľa na prítomnosť neizolovaného „nebezpečného napätia“ pod krytom produktu, ktoré je dostatočne vysoké na to, aby predstavovalo pre osoby riziko zásahu elektrickým prúdom.



Účelom tohto symbolu je upozorniť používateľa na dôležité pokyny súvisiace s prevádzkou a údržbou (servisom), ktoré sa nachádzajú v sprievodnej dokumentácii k spotrebičiu.

VAROVANIE: CHRÁŇTE ZARIADENIE PRED DAŽDOM A VLNKOSŤOU, ABY STE PREDÍŠLI RIZIKU POŽIARU A ZÁSAHU ELEKTRICKÝM PRÚDOM.



ZABRÁŇTE VZNIKU POŽIARU A UDRŽUJTE SVIEČKY ČI INÉ ZDROJE OTVORENÉHO OHŇA V BEZPEČNEJ VZDIALENOSTI OD PRODUKTU.

- Televízor a diaľkový ovládač neumiestňujte na nasledujúce miesta:
 - miesto vystavené priamemu slnečnému svitu,
 - miesto s vysokou vlhkosťou, ako je napríklad kúpeľňa,
 - miesto v blízkosti zdroja tepla, ako sú napríklad kachle a iné zariadenia produkujúce teplo,
 - miesto v blízkosti kuchynských drezov alebo zvlhčovačov, kde produkt môže byť jednoducho vystavený pôsobeniu pary alebo oleja,
 - miesto vystavené pôsobeniu dažďa alebo vetra,
 - miesto v blízkosti nádob s vodou, ako sú napríklad vázy.V opačnom prípade by mohlo dôjsť k požiaru, zásahu elektrickým prúdom, poruchám alebo deformácii produktu.
- Nenechávajte produkt na prašných miestach. Mohlo by dôjsť k požiaru.
- Sietová zástrčka slúži na odpojenie zariadenia. Táto zástrčka musí byť neustále dostupná.
- Nechytajte zástrčku mokrymi rukami. Ak je kolík zástrčky mokry alebo zaprášený, dôkladne ho osušte alebo z neho zotrite prach. Nadmerná vlhkosť by mohla zapríčiniť zásah elektrickým prúdom.

- Uistite sa, že je napájací kábel pripojený k uzemnenej elektrickej zásuvke. (Platí v prípade neuzemnených zariadení.) Mohol by vás zasiahnuť elektrický prúd alebo by ste sa mohli poraniť.
- Dôkladne pripojte napájací kábel. Ak nie je napájací kábel pripojený dôkladne, mohlo by dôjsť k požiaru.
- Uistite sa, že sa napájací kábel nedotýka horúcich objektov, napríklad ohrievača. Mohlo by dôjsť k požiaru alebo zásahu elektrickým prúdom.
- Nekladte ťažké predmety ani samotný produkt na napájacie káble. V opačnom prípade by to mohlo viesť k požiaru alebo zásahu elektrickým prúdom.
- Ohnite kábel antény v mieste prechodu z vonkajšieho prostredia do vnútra budovy, aby ste zabránili zatekaniu dažďovej vody. Voda môže spôsobiť poškodenie vnútorných súčastí produktu a zásah elektrickým prúdom.
- Pri montáži na stenu televízor nevesajte za napájací alebo signálny kábel zo zadnej strany televízora. Mohlo by to viesť k požiaru alebo zásahu elektrickým prúdom.
- Nezapájajte priveľa elektrických zariadení do jednej elektrickej zásuvky. Mohlo by to viesť k požiaru v dôsledku prehrievania.
- Pri pripájaní externých zariadení dajte pozor, aby sa vám televízor neprevrhol alebo aby vám nespadol. Mohlo by to viesť k poraneniu osôb alebo poškodeniu produktu.
- Uchovávajte balenie chrániace produkt pred vlhkosťou alebo vinylové balenie mimo dosahu detí. Prehltnutie ochranného materiálu je nebezpečné. Ak dôjde k prehltnutiu, vyvolajte u postihnutého zvracanie a odveďte ho do najbližšej nemocnice. Vinylový obal by navyše mohol spôsobiť zadusenie. Uchovávajte ho mimo dosahu detí.
- Nedovoľte deťom, aby sa šplhali alebo vešali na televízor. Televízor sa môže prevrhnúť a spôsobiť vážne poranenia.
- Použitie batérie starostlivo likvidujte tak, aby ich nemohli prehltnúť deti. Ak dieťa prehltne batériu, okamžite ho vezmite na vyšetrenie k lekárovi.
- Nevkladajte žiadne kovové predmety/vodiče (napríklad kovovú paličku/príbor/skrutkováč) do koncovky napájacieho kábla, kým je zástrčka kábla zapojená do elektrickej zásuvky. Taktiež sa nedotýkajte zástrčky napájacieho kábla po odpojení od elektrickej zásuvky. Mohol by vás zasiahnuť elektrický prúd.
- Nekladte ani neskladujte horľavé látky v blízkosti produktu. Hrozí nebezpečenstvo explózie alebo požiaru v dôsledku neopatrného zaobchádzania s horľavými látkami.
- Do produktu nevhadzujte kovové predmety, ako sú napríklad mince, sponky do vlasov, paličky alebo drôty, ani horľavé predmety, ako napríklad papier alebo zápalky. Obzvlášť opatrné musia byť deti. Mohlo by dôjsť k zásahu elektrickým prúdom, požiaru alebo poraneniu. Ak do produktu spadne cudzí objekt, odpojte napájací kábel a obráťte sa na servisné stredisko.



- Na produkt nerozprašujte vodu ani ho nečistíte pomocou horľavých látok (riedidlo alebo benzén). Mohlo by dôjsť k požiaru alebo zásahu elektrickým prúdom.
- Nevystavujte produkt silným nárazom. Zabráňte, aby doň spadli akékoľvek predmety. Na obrazovku nekladte žiadne predmety. Mohli by ste sa poraniť alebo by sa mohol poškodiť produkt.
- Počas silnej búrky sa nikdy nedotýkajte produktu ani antény. Mohol by vás zasiahnuť elektrický prúd.
- Ak došlo k úniku plynu, v žiadnom prípade sa nedotýkajte elektrickej zásuvky. Otvorte okná a vyvetrajte. Mohlo by dôjsť k požiaru alebo popáleniu spôsobenému iskrou.
- Nerozoberajte, neopravujte ani nijako neupravujte produkt sami. Mohlo by dôjsť k požiaru alebo zásahu elektrickým prúdom. V prípade potreby preskúšania, kalibrácie alebo opravy produktu kontaktujte servisné stredisko.
- Ak dôjde k niektorej z nasledujúcich situácií, produkt okamžite odpojte od zdroja napájania a kontaktujte miestne servisné stredisko.
 - Produkt sa poškodil
 - Do produktu sa dostali cudzie predmety
 - Z produktu uniká dym alebo nezvyčajný zápachMohlo by to viesť k požiaru alebo zásahu elektrickým prúdom.
- Ak nebudete produkt dlhší čas používať, odpojte napájací kábel od produktu. Usadený prach by mohol spôsobiť požiar a narušenie izolácie by mohlo spôsobiť únik elektrického prúdu, zásah elektrickým prúdom alebo požiar.
- Na zariadenie nesmie nič kvapkať ani prskať a nesmú sa naň umiestňovať predmety naplnené tekutinou, napríklad vázy.
- Neinštalujte tento produkt na stenu, pretože by mohol byť vystavený pôsobeniu oleja alebo olejovým častočkám. Môže dôjsť k poškodeniu produktu a jeho pádu.
- Ak sa do výrobku (napr. do sieťového adaptéra AC, napájacieho kábla, televízora) dostane voda alebo iná látka, odpojte napájací kábel a ihneď kontaktujte servisné stredisko. V opačnom prípade by to mohlo viesť k požiaru alebo zásahu elektrickým prúdom.
- Používajte iba autorizovaný sieťový adaptér AC a napájací kábel schválený spoločnosťou LG Electronics. V opačnom prípade by mohlo dôjsť k požiaru, zásahu elektrickým prúdom, poruchám alebo deformácii produktu.
- Sieťový adaptér ani napájací kábel nikdy nerozoberajte. Mohlo by to viesť k požiaru alebo zásahu elektrickým prúdom.
- Pri zaobchádzaní s adaptérom buďte opatrní, aby ste predišli vonkajším nárazom. Náraz by mohol adaptér poškodiť.
- Uistite sa, či je napájací kábel bezpečne pripojený k napájacej zástrčke na televízore.
- Produkt umiestnite mimo dosahu rádiových vln.
- Medzi vonkajšou anténou a vedením napätia musí byť dostatočná vzdialenosť, aby nedošlo ku kontaktu antény s vedením, ani keby anténa spadla. Mohlo by dôjsť k zásahu elektrickým prúdom.
- Produkt neinštalujte na miestach, ako sú napríklad nestabilné police alebo naklonené plochy. Vyhybajte sa aj miestam vystaveným vibráciám alebo miestam, kde produkt nemožno úplne podprieť. V opačnom prípade by produkt mohol spadnúť alebo prevrátiť sa, čo môže spôsobiť poranenia alebo poškodenie produktu.
- Ak produkt inštalujete na stojan, je potrebné produkt zaistiť proti prevrhnutiu. V opačnom prípade sa produkt môže prevrhnúť a spôsobiť poranenia.
- Ak chcete produkt namontovať na stenu, na zadnú stranu produktu pripievňte montážne rozhranie kompatibilné s normou VESA (voliteľná súčasť). Pri inštalácii súpravy na použitie nástenné konzoly (voliteľné súčasti) súpravu pozorne upevnite tak, aby nespadla na zem.
- Používajte výlučne prídavné zariadenia/príslušenstvo určené výrobcom.
- Pri inštalácii antény sa poraďte s kvalifikovaným servisným pracovníkom. Ak nie je nainštalovaný kvalifikovaným technikom, mohlo by to viesť k požiaru alebo zásahu elektrickým prúdom.
- Televízor vám odporúčame sledovať zo vzdialenosti zodpovedajúcej minimálne 2 až 7-násobku veľkosti uhlopriečky obrazovky. Ak sledujete televízor dlhšiu dobu, môže sa u vás prejaviť rozostrené videnie.
- Používajte iba špecifikovaný typ batérie. Iný typ by mohol spôsobiť poškodenie diaľkového ovládača.
- Nepoužívajte nové batérie spolu so starými batériami. Mohlo by to viesť k prehrievaniu alebo pretečeniu batérií.
- Batérie nesmú byť vystavované nadmernému teplu, preto ich uchovávajte mimo priameho slnečného žiarenia, otvoreného ohňa a elektrických ohrievačov.
- Slnečné svetlo alebo svetlo z iného silného zdroja môže rušiť signál z diaľkového ovládača. V takom prípade zvýšte zatemnenie miestnosti.
- Pri pripájaní externých zariadení (napríklad konzol pre videohry) skontrolujte, či je dĺžka pripájacích káblov dostatočná. V opačnom prípade by sa produkt mohol prevrhnúť, čo môže spôsobiť poranenia alebo poškodenie produktu.
- Produkt nezapínajte ani nevypínajte zapájaním do elektrickej zásuvky alebo odpájaním od elektrickej zásuvky. (Nepoužívajte elektrickú zástrčku na zapínanie a vypínanie.) Mohlo by dôjsť k mechanickej poruche alebo zásahu elektrickým prúdom.
- Ak chcete predísť prehrievaniu produktu, postupujte podľa nasledujúcich pokynov na inštaláciu.
 - Vzdialenosť medzi produktom a stenou musí byť väčšia než 10 cm.
 - Produkt neinštalujte na mieste, kde nie je zaistené dostatočné prúdenie vzduchu (napr. na policu alebo do vstavanej skrine).
 - Produkt neinštalujte na koberec ani na iný mäkký podklad.
 - Skontrolujte, či vetracie otvory nie sú blokované obrusom alebo závesom.Môže dôjsť k požiaru.





- Dávajte pozor, aby ste sa pri dlhodobom sledovaní televízora nedotkli ventiláčnych otvorov, pretože môžu byť horúce. Prevádzku alebo výkon produktu to žiadnym spôsobom neovplyvňuje.
- Pravidelne kontrolujte kábel zariadenia a ak sa javí poškodený alebo narušený, odpojte ho, zariadenie ďalej nepoužívajte a zabezpečte, aby vám školený servisný technik kábel vymenil za správny náhradný diel.
- Zabráňte usádzaniu prachu na kolíkoch zástrčky alebo v zásuvke. Mohlo by dôjsť k požiaru.
- Chráňte napájací kábel pre fyzickým alebo mechanickým namáhaním, napríklad pred ohýbaním, skrúcaním, zaseknutím, privretím do dvier alebo postúpaním. Mimoriadnu pozornosť venujte zástrčkám, sieťovým elektrickým zásuvkám a miestu, kde kábel vychádza zo zariadenia.
- Netlačte na panel príliš silno rukou ani ostrým predmetom, napríklad nechťom, ceruzkou alebo perom, aby ste ho nepoškriabali.
- Vyhnite sa dlhodobému dotýkaniu sa obrazovky a pritláčaní prstov k obrazovke. V opačnom prípade môže dôjsť k dočasnému skresleniu obrazu na obrazovke.
- Ak ste zariadenie vypli pomocou VYPÍNAČA a neodpojili ho od elektrickej zásuvky, stále je pripojené k zdroju napájania striedavým prúdom.
- Pri odpájaní kábla postupujte tak, že kábel uchopíte za zástrčku a vytiahnete ho. Ak sa vodiče v napájacom kábli prerušia, môže dôjsť k požiaru.
- Pri premiestňovaní produktu najprv skontrolujte, či ste vypli napájanie. Potom odpojte napájací kábel, kábel antény a všetky pripojené káble. Takto predídete poškodeniu televízora alebo napájacieho kábla, čo by mohlo viesť k požiaru alebo zásahu elektrickým prúdom.
- Pri premiestňovaní alebo vybaľovaní produktu pracujte vo dvojici, pretože produkt je ťažký. V opačnom prípade by mohlo dôjsť k zraneniu.
- Všetky servisné zásahy zverte kvalifikovaným servisným pracovníkom. Servis je nevyhnutný v prípade, ak bolo zariadenie akýmkoľvek spôsobom poškodené, napríklad ak je poškodený napájací kábel alebo zástrčka, ak sa na zariadenie rozliala tekutina alebo doň spadli akékoľvek predmety, ak bolo zariadenie vystavené dažďu alebo vlhkosti, ak nefunguje normálne alebo ak spadlo.
- V blízkosti televízora nepoužívajte elektrické spotrebiče s vysokým napätím (napr. elektrický mucholapku). Mohlo by to spôsobiť poruchu výrobku.
- Pri čistení produktu a jeho súčastí odpojte produkt od zdroja napájania a potom ho utrite mäkkou tkaninou. Pôsobenie nadmernej sily môže spôsobiť poškriabanie alebo zmenu farby. Na produkt nerozprašujte vodu a neutierajte ho mokrou tkaninou. Nikdy nepoužívajte prípravky na čistenie skla, automobilov alebo priemyselné leštiace prostriedky, abrazíva alebo vosk, benzén, alkohol atď., ktoré môžu poškodiť produkt a jeho panel. V opačnom prípade by mohlo dôjsť k požiaru, zásahu elektrickým prúdom alebo poškodeniu produktu (deformácii, korózii alebo popraskaniu).

Príprava

- Inicializácia televízora pri jeho prvom zapnutí od odoslania z továrne môže trvať niekoľko minút.
- Nákres sa môže líšiť od vášho televízora.
- Obrazovka vášho TV sa môže líšiť od obrazovky zobrazenej v tomto návode na obsluhu.
- Dostupné ponuky a možnosti sa môžu líšiť v závislosti od zdrojeového vstupu alebo modelu výrobu, ktorý používate.
- K tomuto televízoru môžu byť v budúcnosti pridané ďalšie funkcie.
- Položky dodané s produktom sa môžu u jednotlivých modelov líšiť.
- Technické parametre produktu alebo obsah tejto príručky sa môžu zmeniť bez predchádzajúceho upozornenia v dôsledku inovácie funkcií produktu.
- Pre optimálne pripojenie by malo mať orámovanie káblov HDMI a zariadení USB hrúbku menšiu ako 10 mm a šírku menšiu ako 18 mm. Použite predlžovací kábel, ktorý podporuje rozhranie USB 2.0, ak kábel USB alebo pamäťové zariadenie USB nemožno zasunúť do portu USB na televízore.

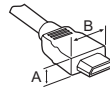

*A ≤ 10 mm

*B ≤ 18 mm

- Použite certifikovaný kábel s pripojeným logom HDMI.
- Ak nepoužijete certifikovaný kábel HDMI, obrazovka nemusí zobrazovať alebo sa môže vyskytnúť chyba pripojenia. (Odporúčané typy káblov HDMI)
 - Vysokorychlostný kábel HDMI™ /™ (3 m alebo kratší)
 - Vysokorychlostný kábel HDMI™ /™ so sieťou Ethernet (3 m alebo kratší)
- Používanie feritového jadra (V závislosti od modelu)
 - Na zníženie elektromagnetického rušenia v napájacom kábli použite feritové jadro. Jedenkrát naviňte napájací kábel na feritové jadro.

[Strana pri stene]

[Strana pri televízore]

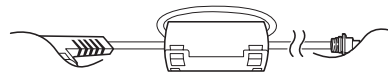

10 cm (+ / - 2 cm)





- Aby ste zabezpečili bezpečnosť a dlhú životnosť produktu, nepoužívajte žiadne neschválené príslušenstvo.
- Záruka sa nevzťahuje na akékoľvek poškodenie alebo zranenie spôsobené používaním neschváleného príslušenstva.
- Niektoré modely majú na obrazovke nalepenú tenkú fóliu, ktorá sa nesmie odstrániť.
- Keď k televízoru pripájate stojan, obrazovku položte prednou stranou nadol na vypodložený stôl alebo plochý podklad, aby nedošlo k poškriabaniu obrazovky.
- Uistite sa, že skrutky sú správne zasunuté a bezpečne utiahnuté. (Ak nie sú dostatočne dotiahnuté, televízor sa po inštalácii môže nakloniť dopredu.) Nepoužívajte nadmernú silu a nedotáhajte skrutky príliš silno, pretože sa tým môžu poškodiť a nebudú správne utiahnuté.
- Z tkaniny vyžmýkajte nadbytočnú vodu alebo čistiaci prostriedok.
- Vodu ani čistiaci prostriedok nestriekajte priamo na obrazovku televízora.
- Na suchú tkaninu nasprejajte iba množstvo vody alebo čistiaceho prostriedku potrebné na utretie obrazovky.
- Pri čistení produktu dbajte na to, aby sa do medzery medzi hornou, ľavou a pravou stranou panela a vodiaceho panela nedostala voda ani žiadne cudzie predmety. (V závislosti od modelu)

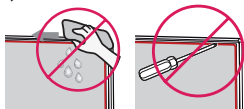

Položky zakúpené samostatne

Samostatne zakúpené položky môžu byť bez upozornenia zmenené alebo upravené s cieľom zlepšenia kvality. Tieto zariadenia si môžete zakúpiť u svojho predajcu. Tieto zariadenia fungujú iba s určitými modelmi.

Názov alebo dizajn modelu sa môže zmeniť na základe aktualizácie funkcií produktu, situácie alebo podmienok výrobcu.

(V závislosti od modelu)

AN-MR650A

Dialkoveho ovladača Magic

Zdvíhanie a premiestňovanie televízora

Pred premiestňovaním alebo zdvíhaním televízora si prečítajte nasledujúce pokyny, aby sa predišlo poškriabaniu alebo poškodeniu televízora a aby sa zabezpečil bezproblémový prenos bez ohľadu na typ a veľkosť.

- Odporúča sa premiestňovať televízor v škatuli alebo v pôvodnom balení, v ktorom bol televízor dodaný.
- Pred premiestňovaním alebo zdvíhaním televízora odpojte napájací kábel a všetky káble.
- Aby sa zabránilo poškodeniu, pri manipulácii s televízorom by mala byť obrazovka otočená smerom od vás.



- Pevne uchopte vrchnú a spodnú časť rámu televízora. Uistite sa, že nedržíte priehľadnú časť, reproduktor ani oblasť mriežky reproduktora.

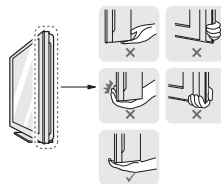

- Veľký televízor by mali premiestňovať minimálne 2 ľudia.
- Pri ručnom premiestňovaní televízora držte televízor podľa nasledujúceho obrázku.

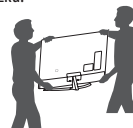

- Pri premiestňovaní televízora sa vyhýbajte nárazom a nadmernému chveniu.
- Pri premiestňovaní televízora držte televízor vzpriamene, neotáčajte ho nabok ani ho nenahýňajte dolava alebo doprava.
- Nevyvíjajte nadmerný tlak, ktorý by mohol spôsobiť napnutie/ohnutie rámu. Mohlo by to viesť k poškodeniu obrazovky.
- Pri manipulácii s televízorom dávajte pozor, aby ste nepoškodili vysúvacie tlačidlá.



- Nikdy sa nedotýkajte obrazovky, pretože to môže viesť k jej poškodeniu.
- Nepremiestňujte televízor ťahaním za držiaky káblov, pretože by sa držiaky mohli zlomiť a mohlo by dôjsť k zraneniu osôb alebo poškodeniu televízora.

Používanie tlačidla

(V závislosti od modelu)

Prostredníctvom tlačidla môžete jednoducho ovládať funkcie televízora.

<Typ A>

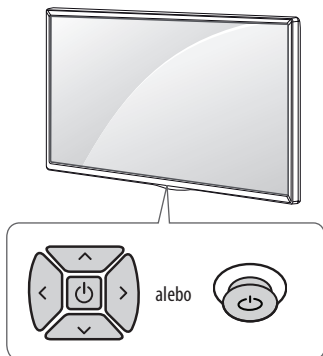

<Typ B>

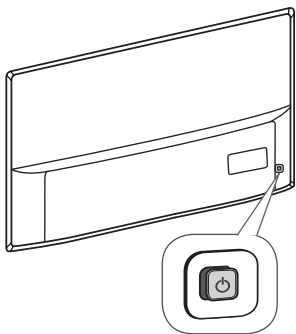

<Typ C>



Základné funkcie

<Typ A / B>

			Napájanie zapnuté (Stlačte) Vypnúť napájanie ¹ (Stlačte a podržte)
			Ovládanie hlasitosti
			Ovládanie programov

<Typ C>

	Napájanie zapnuté (Stlačte) Vypnúť napájanie ¹ (Stlačte a podržte) Ovládanie ponuky (Stlačte ²) Výber ponuky (Stlačte a podržte ³)
--	--

- 1 Všetky spustené aplikácie sa zatvoria, a akýkoľvek prebiehajúce nahrávanie sa zastaví.
- 2 Pre navigáciu v ponuke krátko stlačte tlačidlo, keď je televízor zapnutý.
- 3 Funkciu môžete používať prostredníctvom ponuky ovládania.

Nastavenie ponuky

(V závislosti od modelu)

Keď je televízor zapnutý, stlačte raz tlačidlo . Položky ponuky môžete upraviť prostredníctvom tlačidla.

	Vypnite televízor.
	Slúži na prístup do ponuky nastavení.
	Zrušenie všetkých obrazoviek OSD a návrat do režimu sledovania TV.
	Zmena vstupného zdroja.
	Prechádzanie cez uložené programy.
	Nastavenie úrovne hlasitosti.

Umiestnenie na stôl

1 Zdvihnite televízor, položte ho na stôl a upravte ho do zvislej polohy.

- Nechajte medzeru od steny (najmenej) 10 cm kvôli dostatočnému vetraníu.

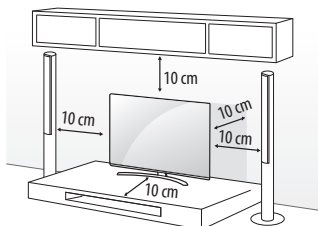

2 Zapojte napájací kábel do elektrickej zásuvky.



- Neumiestňujte televízor do blízkosti alebo na zdroje tepla, aby nedošlo k požiaru alebo iným typom poškodenia.
- Pri montáži výrobku neaplikujte na skrutkovacie časti cudzie látky (oleje, mazivá atď.). (Inak hrozí poškodenie výrobku.)

Upevnenie televízora k stene

(Táto funkcia nie je dostupná pre všetky modely.)

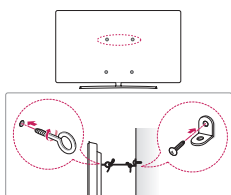

1 Vložte a pritiahnite skrutky s okom alebo televízne konzoly a skrutky na zadnej strane televízora.

- Ak sú v mieste pre skrutky s okom vložené iné skrutky, najprv odstráňte tieto skrutky.

2 Nástenné konzoly pripevnite skrutkami k stene.

Postavte nástenné konzoly a skrutky s okom na zadnej časti televízora oproti sebe.

3 Pevne spojte skrutky s okom a nástenné konzoly pomocou silnej šnúry. Šnúra musí viesť vodorovne s rovným povrchom.



- Dbajte na to, aby deti neliezli na televízor, ani sa naň nevešali.

- Na zabezpečenie televízora použite dostatočne veľkú a silnú plošinu alebo skrinku.
- Konzoly, skrutky a lanka nie sú súčasťou dodávky. Môžete si ich zakúpiť u svojho lokálneho predajcu.

Umiestnenie na stenu

K zadnej strane televízora opatrne pripojte voliteľnú nástennú konzolu a nainštalujte ju na pevnú stenu kolmú k podlahe. Ak chcete pripojiť televízor k iným stavebným materiálom, obráťte sa na kvalifikovaných pracovníkov. Spoločnosť LG odporúča, aby montáž vykonal vyskolený profesionálny inštalatér. Odporúčame vám používať nástennú konzolu spoločnosti LG. Nástenná konzola od spoločnosti LG sa jednoducho presúva aj s pripojenými káblami. Ak nepoužívate nástennú konzolu spoločnosti LG, používajte takú nástennú konzolu, pri ktorej je zariadenie primerane zabezpečené v stene s dostatkom miesta na umožnenie pripojenia externých zariadení. Pred inštaláciou pevných nástenných konzol sa odporúča pripojiť všetky káble.

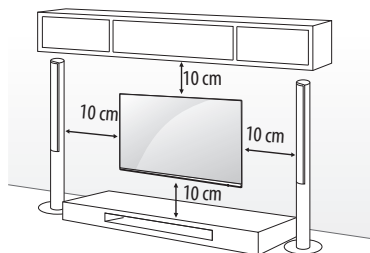

Použite skrutky a nástennú konzolu, ktoré spĺňajú normy asociácie VESA. Štandardné rozmery súprav držiakov na stenu sú popísané v nasledujúcej tabuľke.

Položky zakúpené samostatne (Nástenná konzola)

Model	43UJ75**	55SJ93**
	43UJ74**	55SJ85**
	43UJ70**	49/55SJ81**
	43UJ67**	49/55SJ80**
	43UJ65**	49/55UJ75**
	43UJ63**	49/55UJ74**
		49/55UJ70**
VESA (A x B) (mm)	200 x 200	300 x 300
Štandardná skrutka	M6	M6
Počet skrutiek	4	4
Nástenná konzola	LSW240B MSW240	LSW350B MSW240

Model	65SJ93**	75/86SJ95** 70/75UJ67** 75UJ65**
	60/65SJ85**	
	60/65SJ81**	
	65SJ80**	
	60/65UJ75**	
	65UJ70**	
	65UJ67**	
	60/65UJ65** 60/65UJ63**	
VESA (A x B) (mm)	300 x 300	600 x 400
Štandardná skrutka	M6	M8
Počet skrutiek	4	4
Nástenná konzola	LSW350B	LSW640B
Model	55/65SJ95**	
VESA (A x B) (mm)	300 x 200	
Štandardná skrutka	M6	
Počet skrutiek	4	
Nástenná konzola	OTW420B	

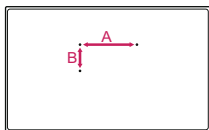

- Pred inštaláciou TV na stenu odstráňte stojan vykonaním postupu montáže stojana v opačnom poradí krokov.

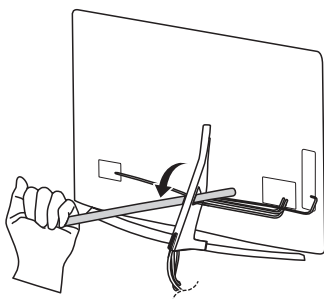

- Na odpojenie krytu kábla nepoužívajte ostré predmety. Mohlo by dôjsť k poškodeniu kábla alebo skrinky. Taktiež ste by mohli zranit' sami seba. (V závislosti od modelu)

- Pri montáži montážneho držiaka na stenu odporúčame chrániť otvor pre stojan lepiacou páskou, aby ste predišli vniknutiu prachu a hmyzu. (V závislosti od modelu)

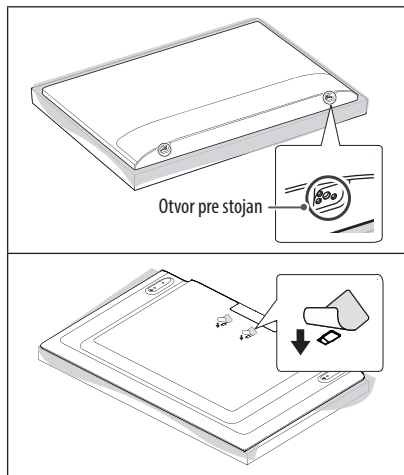

Pripojenia (upozornenia)

K televízoru môžete pripájať rôzne externé zariadenia a prepínaním režimov vstupu vybrať príslušné externé zariadenie. Viac informácií o pripájaní externého zariadenia nájdete v príručke dodanej s príslušným zariadením.

Dostupné externé zariadenia sú: HD prijímače, DVD prehrávače, videorekordéry, zvukové systémy, úložné zariadenia USB, počítač, herné zariadenia a iné externé zariadenia.

- Pripojenie externého zariadenia sa môže líšiť podľa príslušného modelu.
- Externé zariadenia pripájajte k televízoru bez ohľadu na poradie TV portu.
- Ak zaznamenávate televízny program na DVD rekordér alebo videorekordér, pripojte televízny vstupný signálový kábel k televízoru cez DVD rekordér alebo videorekordér. Viac informácií o zaznamenávaní nájdete v príručke dodanej s pripojeným zariadením.
- Postupujte podľa pokynov v príručke k externému zariadeniu.
- Ak pripájate k televízoru herné zariadenie, použite kábel dodaný s herným zariadením.
- V režime PC sa môže s rozlíšením, vertikálnym vzorom, kontrastom alebo jasom spájať šum. Ak je prítomný šum, zmeňte výstup z PC na iné rozlíšenie, zmeňte obnovovací kmitočet na iný kmitočet, prípadne nastavujte v ponuke OBRAZ jas a kontrast, až kým nedosiahnete čistý obraz.
- V režime PC sa v závislosti od grafickej karty môže stať, že určité nastavenia rozlíšenia nemusia pracovať správne.
- Ak sa na počítači prehráva obsah v rozlíšení ULTRA HD, obraz alebo zvuk sa môže občas narušiť v závislosti od výkonu počítača. (V závislosti od modelu)
- Pri pripájaní k drôtovej miestnej sieti LAN odporúčame použiť káble kategórie 7 (CAT 7).

Pripojenie antény

Pripojte televízor ku konektoru antény v stene prostredníctvom kábla RF (75 Ω).

- Ak chcete používať viac ako 2 monitory, použite rozdeľovač signálu.
- Ak je kvalita obrazu slabá, na vylepšenie kvality obrazu správne pripojte zosilňovač signálu.
- Ak je pripojená anténa a kvalita obrazu je nízka, skúste otočiť anténu správnym smerom.
- Kábel na pripojenie antény a konvertor nie sú súčasťou dodávky.
- Podporovaný formát zvuku DTV: MPEG, Dolby Digital, Dolby Digital Plus, HE-AAC
- V prípade polohy, ktorá nie je podporovaná vysielať v kvalite ULTRA HD, tento televízor nedokáže prijímať vysielať v kvalite ULTRA HD priamo. (V závislosti od modelu)

Pripojenie so satelitnou anténou

(Len satelitné modely)

Pripojte televízor k satelitnej parabolickej anténe cez konektor satelitu prostredníctvom kábla RF (75 Ω).

Pripojenie modul CI

(V závislosti od modelu)

Prezeranie zakódovaných (platených) služieb v digitálnom televíznom režime.

- Skontrolujte, či je modul CI vložený do otvoru na kartu PCMCIA v správnom smere. Ak modul nie je vložený správne, môže dôjsť k poškodeniu televízora a otvoru na kartu PCMCIA.
- Ak televízor po pripojení modulu CI+ CAM nezobrazuje žiadne video ani zvuk, kontaktujte operátora pozemného/káblového/satelitného vysielať.

USB pripojenie

Niektoré rozbočovače USB nemusia fungovať. Ak sa zariadenie USB pripojené pomocou rozbočovača USB nepodarí rozpoznať, pripojte ho priamo k portu USB na televízore.

Iné pripojenia

Pripojte váš televízor k externým zariadeniam. Ak chcete získať lepšiu kvalitu obrazu a zvuku, pripojte externé zariadenie a televízor pomocou kábla HDMI. Samostatný kábel nie je súčasťou dodávky.

-  →  →  → **Všeobecné** → **HDMI ULTRA HD Deep Colour**
 - Zapnuté : Podporuje rozlíšenie 4K @ 50/60 Hz (4:4:4, 4:2:2, 4:2:0)
 - Vypnuté : Podporuje rozlíšenie 4K @ 50/60 Hz, 8 bitov (4:2:0)
- Ak zariadenie pripojené cez Vstup tiež podporuje funkciu ULTRA HD Deep Colour, váš obrázok môže byť ostrejší. Ak však zariadenie túto funkciu nepodporuje, nemusí fungovať správne. V takom prípade pripojte zariadenie cez iný port HDMI alebo na televíznom prijímači zmeňte nastavenie pre funkciu **HDMI ULTRA HD Deep Colour** na Vypnuté.
- Podporovaný formát zvuku cez konektor HDMI :
Dolby Digital / Dolby Digital Plus (32 kHz, 44,1 kHz, 48 kHz),
DTS (44,1 kHz, 48 kHz),
PCM (32 kHz, 44,1 kHz, 48 kHz, 96 kHz, 192 kHz)
(V závislosti od modelu)

Dialkový ovládač

(Niektoré tlačidlá a služby nemusia byť k dispozícii v závislosti od modelu alebo regiónu.)

Popisy v tejto príručke vychádzajú z tlačidiel dialkového ovládača. Pozorne si prečítajte túto príručku a používajte televízor správne.

Pri výmene batérií otvorte kryt priečinka pre batérie, vložte batérie (1,5 V, typ AAA) a zachovajte pritom správnu polohu pólov (+) a (-) podľa nálepky vo vnútri priečinka a zatvorte kryt priečinka pre batérie. Ak chcete batérie vybrať, vykonajte činnosti inštalácie v opačnom poradí.

Dbajte na to, aby ste dialkovým ovládačom mierili na snímač dialkového ovládania na televízore.

* Ak chcete použiť toto tlačidlo, stlačte a podržte ho na dlhšie ako 3 sekundy.

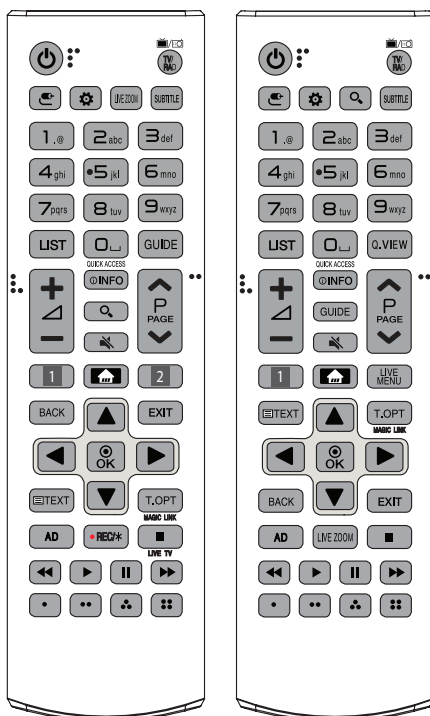

SLOVENČINA

(NAPÁJANIE) Zapínanie a vypínanie televízora.

TV/RAD Výber programu v režime Rádio, TV a DTV.

(VSTUP) Zmena vstupného zdroja.

(Rýchle nastavenia) Prístup k rýchlym nastaveniam.

LIVE ZOOM Priblížením na zvolenú oblasť ju môžete zobraziť na celú obrazovku.

SUBTITLE Zobrazenie preferovaných titulkov v digitálnom režime.

Číselné tlačidlá Zadanie čísel.

Tlačidlá abecedy Služí na zadanie písmen.

LIST Prístup k zoznamu uložených programov.

(Medzera) Vytvorí prázdne miesto na klávesnici na obrazovke.

GUIDE Zobrazenie Sprievodcu programami.

Q.VIEW Návrat k predošlému programu.

QUICK ACCESS* Prístup k aplikácii alebo živému televízornému vysielaniu Live TV získate pomocou číselných tlačidiel príslušných funkcií.

+/- Nastavenie úrovne hlasitosti.

INFO Zobrazenie informácií aktuálneho programu a obrazovky.

(VYHĽADÁVANIE) Vyhľadávajú obsah, ako sú televízne programy, filmy a ďalšie videá, alebo vyhľadávajú na internete zadaním vyhľadávaných výrazov do vyhľadávacieho poľa.

(STLMIŤ ZVUK) Vypnutie všetkých zvukov.

^ P v Prechádzanie cez uložené programy.

^ PAGE v Prechod na predchádzajúcu alebo nasledujúcu obrazovku.

1, 2 Tlačidlá služieb prenosu údajov Pripojenie k službe prenosu videa.

(DOMOV) Prístup k DOMOV ponuke.

- Stlačením a podržaním tlačidla **(DOMOV)** zobrazíte predchádzajúcu históriu.

LIVE MENU Zobrazuje zoznam Kanály a ponuku Odporúčané.

BACK Návrat na predchádzajúcu úroveň.

EXIT Zrušenie všetkých obrazoviek OSD a návrat do režimu sledovania TV.

Navigačné tlačidlá (hore/dole/vľavo/vpravo) Prechádzanie cez ponuky alebo možnosti.

OK Výber ponúk alebo možností a potvrdenie vykonaných nastavení.

Tlačidlá teletextu (TEXT, T.OPT) Tieto tlačidlá sa používajú na zobrazenie teletextu.

MAGIC LINK* Poskytuje obsah súvisiaci s programom, ktorý práve sledujete.

AD Zapne sa funkcia popisov zvuku.

REC/* Spustíte nahrávanie a zobrazí sa ponuka nahrávania.

(Len pre modely s podporou Time Machine^{Ready})

LIVE TV Návrat na živé televízne vysielanie.

Ovládacie tlačidlá (■, ▶, II, ◀, ▶▶) Služí na ovládanie mediálneho obsahu.

(-), (..), (..), (..) Prístup k špeciálnym funkciám v určitých ponukách.

Funkcie diaľkového ovládača Magic

(Niektoré tlačidlá a služby nemusia byť k dispozícii v závislosti od modelu alebo regiónu.)

Keď sa zobrazí hlásenie „Batéria vášho diaľkového ovládania Magic je takmer vybitá. Vymeňte batériu.“, vymeňte batériu.

Pri výmene batérií otvorte kryt priečka pre batérie, vložte batérie (1,5 V, typ AA) a zachovajte pritom správnu polohu pólov (+) a (-) podľa nálepky vo vnútri priečka a potom zatvorte kryt priečka pre batérie. Uistite sa, že je diaľkový ovládač namierený smerom k snímaču diaľkového ovládača na televízore. Ak chcete batérie vybrať, vykonajte činnosti inštalácie v opačnom poradí.

* **Ak chcete použiť toto tlačidlo, stlačte a podržte ho na dlhšie ako 3 sekundy.**

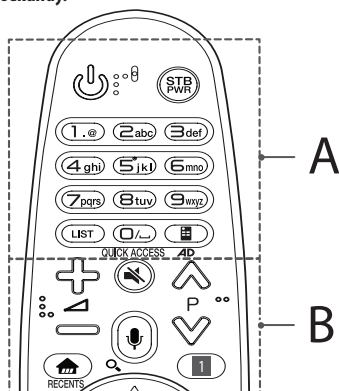

A

(NAPÁJANIE) Zapínanie a vypínanie televízora.

STB PWR Set-top box môžete zapínať alebo vypínať, ako ho pridáte do univerzálneho diaľkového ovládania vášho televízora.

Číselné tlačidlá Zadávanie čísiel.

Tlačidlá abecedy Služi na zadávanie písmen.

LIST Prístup k zoznamu uložených programov.

(Medzera) Vytvorí prázdne miesto na klávesnici na obrazovke.

(Ovládanie z obrazovky) Zobrazí ovládanie z obrazovky.

- Priamy prístup na ponuku univerzálneho zobrazenia v niektorých krajinách.

QUICK ACCESS* Prístup k aplikácii alebo živému televíznemu vysielaniu Live TV získate pomocou číselných tlačidiel príslušných funkcií.

AD* Zapne sa funkcia popisov zvuku.

B

+/- Nastavenie úrovne hlasitosti.

P Prechádzanie cez uložené programy.

(STLMÍŤ ZVUK) Vypnutie všetkých zvukov.

(Rozpoznávanie hlasu)

Na použitie funkcie rozpoznávania hlasu je potrebné sieťové pripojenie.

1 Stlačte tlačidlo rozpoznávania hlasu.

2 Keď sa na televíznej obrazovke zobrazí okno rozpoznávania hlasu, môžete hovoriť.

(VYHLADÁVANIE)* Vyhľadávajte obsah, ako sú televízne programy, filmy a ďalšie videá, alebo vyhľadávajte na internete zadaním vyhľadávaných výrazov do vyhľadávacieho poľa.

(DOMOV) Prístup k DOMOV ponuke.

RECENTS* Zobrazenie predchádzajúcej histórie.

(Rýchle nastavenia) Prístup k rýchlym nastaveniam.

- Stlačením a podržaním tlačidla zobrazíte ponuku **Všetky nastavenia**.

STB MENU Zobrazí úvodnú ponuku set-top boxu.

- Keď nepoužívate na sledovanie set-top box: zobrazí sa obrazovka set-top boxu.

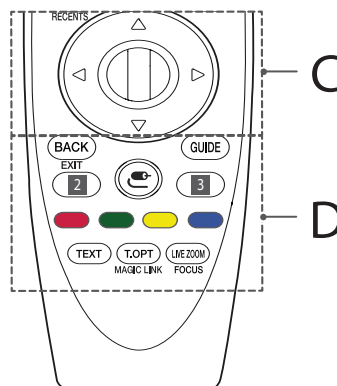

C

(Kolesko (OK)) Stlačením stredy koleska vyberiete ponuku.

Pomocou koleskového tlačidla môžete meniť programy.

(hore/dole/vľavo/vpravo) Stlačením tlačidiel hore, dole, vľavo alebo vpravo prechádzate cez ponuky. Keď stlačíte tlačidlá

△▽◀▶ a kurzor je práve zobrazený, kurzor zmizne z obrazovky a diaľkové ovládanie Magic bude fungovať ako bežné diaľkové ovládanie. Aby sa kurzor znova zobrazil na obrazovke, zatraste diaľkovým ovládačom Magic doprava a doľava.

D

BACK Návrat na predchádzajúcu úroveň.

EXIT* Zrušenie všetkých obrazoviek OSD a návrat do prezerania posledného vstupu.

GUIDE Zobrazenie Sprievodcu programami.

2, 3 **Tlačidlá služieb prenosu údajov** Pripojenie k službe prenosu videa.

☺ (VSTUP) Zmena vstupného zdroja.

- Stlačením a podržaním tlačidla ☺ zobrazíte všetky zoznamy externých vstupov.

3 **⚙️ (Rýchle nastavenia)** Prístup k rýchlym nastaveniam.

- Stlačením a podržaním tlačidla ⚙️ zobrazíte ponuku **Všetky nastavenia**.

🔴, 🟢, 🟡, 🔵 Prístup k špeciálnym funkciám v určitých ponukách.

Tlačidlá teletextu (TEXT, T.OPT) Tieto tlačidlá sa používajú na zobrazenie teletextu.

MAGIC LINK* Poskytuje obsah súvisiaci s programom, ktorý práve sledujete.

LIVE ZOOM Priblížením na zvolenú oblasť ju môžete zobraziť na celú obrazovku.

FOCUS* Môžete priblížiť oblasť, na ktorú je nasmerované diaľkové ovládanie.

Registrácia diaľkového ovládača Magic

Postup pri registrácii diaľkového ovládania Magic

Ak chcete používať diaľkové ovládanie Magic, musíte ho spárovať s vaším TV.

- 1 Do diaľkového ovládania Magic vložte batérie a zapnite TV.
- 2 Namierite diaľkové ovládanie Magic na TV a stlačte tlačidlo **Ⓜ️** **Koliesko (OK)** na diaľkovom ovládaní.

* Ak sa v TV nepodarí zaregistrovať diaľkové ovládanie Magic, vypnite a opätovne zapnite TV a skúste to znova.

Postup pri zrušení registrácie diaľkového ovládača Magic

Ak chcete zrušiť párovanie diaľkového ovládania Magic, stlačte naraz tlačidlá **BACK** a **🏠 (DOMOV)** a 5 sekúnd ich podržte.

* Stlačením a podržaním tlačidla **GUIDE** môžete naraz zrušiť a znova zaregistrovať diaľkové ovládanie Magic.

Licencie

Podporované licencie sa môžu u jednotlivých modelov líšiť. Ďalšie informácie o licenciách nájdete na webovej lokalite www.lg.com.

DOLBY AUDIO™

HDMI™
HIGH-DEFINITION MULTIMEDIA INTERFACE

dts-HD™

DOLBY VISION™

(Len modely UJ75**, SJ80**, SJ81**, SJ85**, SJ93**, SJ95**)

Informácie o softvéri typu Open Source

Ak chcete získať zdrojový kód, ktorý sa poskytuje na základe licencie GPL, LGPL, MPL a ďalších licencií typu Open Source (s otvoreným zdrojovým kódom) a ktorý je obsiahnutý v tomto produkte, navštívte webovú lokalitu <http://opensource.lge.com>.

Okrem zdrojového kódu si taktiež môžete prevziať všetky uvedené licenčné podmienky, upozornenia týkajúce sa zrieknutia záruky a autorských práv.

Po zaslaní žiadosti na e-mailovú adresu opensource@lge.com vám spoločnosť LG Electronics tiež poskytne otvorený zdrojový kód na disku CD-ROM za poplatok, ktorý pokrýva náklady spojené s jeho dodaním (ako je cena média, poštovné a balné). Táto ponuka platí tri (3) roky od dátumu zakúpenia daného produktu.

Nastavenie Externého Ovládacieho Zariadenia

Ak chcete získať informácie o nastaveniach externého ovládacieho zariadenia, navštívte lokalitu www.lg.com.

Riešenie problémov

Nemožno ovládať televízor pomocou diaľkového ovládača.

- Skontrolujte snímač diaľkového ovládača na produkte a skúste znova.
- Skontrolujte, či nie je medzi produktom a diaľkovým ovládačom nejaká prekážka.
- Skontrolujte, či batérie stále fungujú a či sú správne uložené (⊕ na ⊕, ⊖ na ⊖).

Žiadny obraz ani zvuk.

- Skontrolujte, či je produkt zapnutý.
- Skontrolujte, či je napájací kábel zapojený do zásuvky.
- Skontrolujte, či je zásuvka v poriadku tým, že k nej pripojíte iné produkty.

Televízor sa náhle vypne.

- Skontrolujte nastavenia kontroly napájania. Mohlo dôjsť k výpadku elektrického prúdu.
- Skontrolujte, či nie je v nastaveniach možnosti **Časovače** nastavená funkcia **Časovač spánku / Časovač vypínania**.
- Skontrolujte, či je aktívované **Automatické vypínanie**. Zistíte to v týchto nastaveniach: **Všeobecné** -> **Eco režim**. (V závislosti od modelu)
- Ak je televízor zapnutý, ale neprijíma žiadny signál, televízor sa po 15 minútach automaticky vypne.

Pri pripájaní k počítaču (pomocou kábla HDMI) sa zobrazí správa „Žiadny signál“ alebo „Neplatný formát“.

- Pomocou diaľkového ovládača televízor vypnite a zapnite.
- Znovu pripojte kábel HDMI.
- Pri zapnutom televízore reštartujte počítač.

Neobvyklý obraz

- Ak je produkt na dotyk studený, po zapnutí môže mierne „blikat“. Ide o bežný jav, nejde o poruchu produktu.
- Tento panel je pokročilým produktom, ktorý disponuje miliónmi pixelov. Na paneli môžete vidieť malé čierne bodky alebo jasne sfarbené bodky (červené, modré alebo zelené) s veľkosťou 1 ppm. Nenaznačujte to žiadnu poruchu a nemá to vplyv na výkon a spoľahlivosť produktu.
Tento jav sa vyskytuje aj u produktov inej značky a nezakladá nárok na výmenu produktu alebo vrátenie peňazi.
- V závislosti od vašej polohy pri pozieraní (zľava/sprava/zhora/zdola) sa vám môže zdať, že jas a farby panela sa menia.
Tento jav sa vyskytuje v dôsledku vlastností panela. Nesúvisí s výkonom produktu a nejde o poruchu.
- Zobrazenie statického obrázka na dlhší čas môže spôsobiť vypálenie obrazu. Na obrazovke nezobrazujte dlhší čas nehybný obraz.

Sprievodné zvuky

- „Praskot“: pri sledovaní alebo vypínaní televízora môžete počuť praskot, ktorý vzniká pri tepelnom zmršťovaní plastov v dôsledku zmeny teploty a vlhkosti. Tento zvuk je bežný v prípade produktov, v ktorých sa vyžaduje tepelná deformácia.
- Bzučanie elektrických obvodov alebo panela: vysokorychlostný prepínací obvod, ktorý poskytuje prevažné množstvo prúdu potrebného na prevádzku produktu, generuje nízkofrekvenčný zvuk. Tento zvuk sa líši v závislosti od produktu.
Generovaný zvuk nemá vplyv na výkon a spoľahlivosť produktu.

Technické parametre

Technické parametre pre bezdrôtový modul

- Kanály pásma sa môžu líšiť v závislosti od krajiny, používateľ preto nemôže zmeniť ani upraviť prevádzkovú frekvenciu. Tento produkt je nastavený na regionálnu tabuľku frekvencií.
- Informácia pre používateľov: Toto zariadenie by malo byť namontované a používané v minimálnej vzdialenosti 20 cm medzi zariadením a používateľom.

Technické parametre pre bezdrôtový modul (LGSBWAC72)	
Bezdrôtová sieť LAN (IEEE 802.11a/b/g/n/ac)	
Frekvenčný rozsah	Výstupný výkon (max.)
2 400 až 2 483,5 MHz	14 dBm
5 150 až 5 725 MHz	16,5 dBm
5 725 až 5 850 MHz (Pre krajiny mimo EÚ)	11,5 dBm
Bluetooth	
Frekvenčný rozsah	Výstupný výkon (max.)
2 400 až 2 483,5 MHz	8,5 dBm

* Štandard "IEEE802.11ac" nie je dostupný vo všetkých krajinách.

Modul CI (Š x V x H)		100,0 mm x 55,0 mm x 5,0 mm
Podmienky prostredia	Prevádzková teplota	0 °C až 40 °C
	Prevádzková vlhkosť	Menej ako 80 %
	Teplota pri skladovaní	-20 °C až 60 °C
	Vlhkosť pri skladovaní	Menej ako 85 %

(V závislosti od krajiny)

	Digitálna TV			Analógová televízia
Televízny systém	DVB-T DVB-T2 DVB-C DVB-S/S2			PAL/SECAM, B/G, D/K, I SECAM L
Pokrytie kanála (Pásmo)	DVB-S/S2	DVB-C	DVB-T/T2	46 ~ 862 MHz
	950 ~ 2 150 MHz	46 ~ 890 MHz	VHF III : 174 ~ 230 MHz UHF IV : 470 ~ 606 MHz UHF V : 606 ~ 862 MHz S pásmo II : 230 ~ 300 MHz S pásmo III : 300 ~ 470 MHz	
Maximálny počet programov, ktoré sa dajú uložiť	6 000	2 000		
Impedancia vonkajšej antény	75 Ω			





MANUAL DE UTILIZARE

Siguranță și referințe

Televizor cu LED-uri*

* Televizorul LG cu LED-uri are ecranul LCD cu lumini de fundal LED.

Citiți acest manual cu atenție înainte de a utiliza monitorul și păstrați-l pentru consultări ulterioare.

www.lg.com

Avertisment! Instrucțiuni de siguranță



ATENȚIE
RISC DE ȘOC ELECTRIC,
NU DESCHIDEȚI



ATENȚIE: PENTRU A REDUCE RISCUL DE ȘOC ELECTRIC, NU ÎNDEPĂRTAȚI CAPACUL (SAU PARTEA POSTERIOARĂ), ÎN INTERIOR NU EXISTĂ PIESE CARE POT FI REPARATE DE CĂTRE UTILIZATOR. PENTRU SERVICE, CONSULTAȚI PERSONALUL DE SERVICE CALIFICAT.

 Acest simbol are scopul de a alerta utilizatorul cu privire la prezența „tensiunii periculoase” neizolate din spațiul produsului care poate avea o magnitudine suficientă pentru a constitui un risc de șoc electric pentru persoane.

 Acest simbol are scopul de a alerta utilizatorul cu privire la prezența instrucțiunilor de funcționare și de întreținere (de service) importante din documentația care acompaniază dispozitivul.

AVERTISMENT: PENTRU A REDUCE RISCUL DE INCENDIU ȘI DE ȘOC ELECTRIC, NU EXPUNEȚI ACEST PRODUS LA PLOAIE SAU UMEZEALĂ.



PENTRU A PREVENI RĂSPÂNDIREA FOCULUI, ÎNTOTDEAUNA ȚINEȚI LUMÂNĂRILE SAU ALTE OBIECTE CU FLACĂRĂ DESCHISĂ DEPARTE DE ACEST PRODUS.

- Nu amplasați televizorul și telecomanda în următoarele medii:
 - Într-un loc expus luminii directe a soarelui
 - Într-o zonă cu nivel crescut de umiditate, cum ar fi o cameră de baie
 - În apropierea unei surse de căldură, cum ar fi sobe și alte dispozitive care produc căldură
 - În apropierea blaturilor de bucătărie sau a umidificatoarelor, unde produsele pot fi expuse rapid la abur sau ulei
 - Într-o zonă expusă ploii sau vântului
 - În apropierea containerelor de apă, cum ar fi vaseleNerespectarea acestor indicații poate avea ca urmare izbucnirea unui incendiu, electrocutarea, defectarea produsului sau deformarea acestuia.
- Nu amplasați produsul în locuri în care poate fi expus la praf. Aceasta poate cauza pericol de incendiu.
- Ștecherul de alimentare permite deconectarea produsului. Ștecherul trebuie să fie întotdeauna ușor accesibil.
- Nu atingeți ștecherul cu mâinile ude. În plus, dacă pinul cablului este ud sau acoperit de praf, uscați complet ștecherul sau ștergeți praful. Există riscul de electrocutare din cauza umezelii în exces.

- Asigurați-vă că ați conectat cablul de alimentare la o sursă de alimentare cu împământare. (Exceptând dispozitivele care nu sunt împământate.) Există riscul de electrocutare sau de rănire.
- Introduceți complet cablul de alimentare, în caz contrar, dacă nu este introdus complet, există riscul izbucnirii unui incendiu.
- Asigurați-vă că nu lăsați cablul de alimentare să intre în contact cu obiecte fierbinți, cum ar fi un corp de încălzire. Aceasta poate cauza pericol de incendiu sau electrocutare.
- Nu amplasați obiecte grele sau chiar produsul pe cablurile de alimentare. În caz contrar, este posibil ca acest lucru să cauzeze un incendiu sau electrocutare.
- Îndoțiți cablul antenei între interiorul și exteriorul clădirii, pentru a împiedica pătrunderea ploii. Aceasta ar putea cauza pătrunderea apei în produs și electrocutarea.
- La montarea televizorului pe perete, asigurați-vă că în urma instalării nu lăsați cablul de alimentare și cel pentru semnal să atârne în spatele televizorului pentru ca poate cauza un incendiu sau electrocutare.
- Nu conectați prea multe dispozitive electrice la o singură priză electrică multiplă. În caz contrar, acest lucru poate provoca un incendiu cauzat de supraîncălzire.
- Nu scăpați produsul și aveți grijă ca acesta să nu cadă când conectați dispozitivele externe. În caz contrar, acest lucru poate cauza vătămări corporale sau deteriorarea produsului.
- Nu lăsați materialul de ambalare anti-umezeală sau ambalajul de vinilin la îndemâna copiilor. Dacă este înghițit, materialul de protecție împotriva umezelii este nociv. Dacă o persoană înghite material din greșeală, încercați să îi induceți vomă și mergeți la cel mai apropiat spital. În plus, ambalajul de vinilin poate cauza sufocare. Nu îl lăsați la îndemâna copiilor.
- Nu lăsați copiii să se urce pe sau să se agațe de televizor. În caz contrar, televizorul poate cădea, cauzând vătămări corporale grave.
- Aveți grijă cum depozitați la deșeurile bateriile consumate, pentru a feri copiii de pericolul de a le înghiți. În cazul în care un copil înghite o baterie, transportați-l imediat la medic.
- Nu introduceți obiecte metalice/conductoare (precum bețișoare/tacâmuri/surubelnițe metalice) în capătul cablului de alimentare în timp ce ștecherul de alimentare este introdus în priza de perete. De asemenea, nu atingeți cablul de alimentare imediat după ce l-ați deconectat din priza de perete. Există riscul electrocutării.
- Nu așezați sau depozitați substanțe inflamabile în apropierea produsului. Există riscul de explozie sau de incendiu, ca urmare a manevrării neatenate a substanțelor inflamabile.
- Nu scăpați în produs obiecte metalice, cum ar fi monede, ace de păr, bețișoare sau fire de sârmă, și nici produse inflamabile, cum ar fi hârtie sau chibrituri. Copiii trebuie să fie foarte atenți când sunt în apropierea produsului. Există pericol de electrocutare, incendiu sau vătămare corporală. Dacă scăpați un corp străin în produs, deconectați cablul de alimentare și contactați centrul de service.



- Nu pulverizați apă pe produs și nu-l curățați cu substanțe inflamabile (diluante sau benzen). Acest lucru poate cauza electrocutarea sau un incendiu.
- Nu supuneți produsul la impacturi, nu lăsați alte obiecte să cadă în produs și nu scăpați obiecte pe ecran. Există riscul de rănire sau de deteriorare a produsului.
- Nu atingeți niciodată produsul sau antena acestuia în timpul unei furtuni cu descărcări electrice. Există riscul electrocutării.
- Nu atingeți niciodată priza de perete dacă există scurgeri de gaz; deschideți fereastra și aerisiți. Aceasta poate cauza un incendiu sau arsuri provocate de scântei.
- Nu dezamblați, reparați sau modificați produsul la propria apreciere. Acest lucru poate cauza electrocutarea sau un incendiu. Contactați un centru de service pentru verificare, calibrare sau reparații.
- În cazul în care survine oricare dintre următoarele situații, deconectați imediat produsul de la sursa de alimentare și contactați centrul local de service.
 - Produsul a fost deteriorat
 - În produs au pătruns obiecte străine
 - Produsul a emanat fum sau un miros ciudatAceasta poate avea ca rezultat un incendiu sau electrocutarea.
- Dacă intenționați să nu utilizați produsul pentru un timp îndelungat, deconectați cablul de alimentare de la produs. Praful care se depune poate cauza un incendiu, iar deteriorarea izolației poate cauza scurgeri de electricitate, electrocutare sau incendiu.
- Aparatul nu trebuie să fie expus la picurare sau stropire și nu trebuie să amplasăm recipientul cu lichid, cum ar fi vase de flori, pe aparat.
- Nu montați produsul pe un perete dacă este posibil să fie expus la ulei sau vapori de ulei. Acest lucru poate deteriora produsul și poate cauza căderea acestuia.
- Dacă în produs (adaptor c.a., cablu de alimentare, TV) pătrund apă sau alte substanțe, deconectați cablul de alimentare și contactați imediat centrul de service. În caz contrar, este posibil ca acest lucru să aibă drept rezultat un incendiu sau electrocutare.
- Utilizați doar un adaptor c.a. autorizat și cablul de alimentare aprobat de LG Electronics. Nerespectarea acestor indicații poate avea ca urmare izbucnirea unui incendiu, electrocutarea, defectarea produsului sau deformarea acestuia.
- Nu dezamblați niciodată adaptorul c.a. sau cablul de alimentare. Aceasta poate avea drept rezultat un incendiu sau electrocutarea.
- Manevrați adaptorul cu atenție pentru a evita șocurile externe. Șocurile externe pot deteriora adaptorul.
- Verificați dacă s-a conectat în siguranță cablul de alimentare la ștecherul televizorului.
- Instalați produsul în locuri în care nu există unde radio.
- Între antena de exterior și liniile de alimentare trebuie să existe o distanță suficientă, pentru a preveni atingerea antenei de exterior de acestea chiar și în cazul căderii sale. Acest lucru poate cauza electrocutarea.
- Nu instalați produsul pe rafturi instabile, pe suprafețe înclinate sau în alte locuri de acest fel. De asemenea, evitați locurile în care există vibrații sau care nu pot asigura susținerea sigură a produsului. În caz contrar, produsul poate cădea sau se poate răsturna, cauzând vătămări corporale sau deteriorarea acestuia.
- Dacă instalați televizorul pe un suport, trebuie să luați măsuri de prevenire a răsturnării produsului. În caz contrar, produsul poate cădea, cauzând vătămări corporale.
- Dacă doriți să montați produsul pe un perete, atașați interfața de montare VESA standard (componente opționale) la partea din spate a produsului. Când instalați televizorul utilizând consola de montare pe perete (componente opționale), fixați-l cu atenție, pentru a nu-l scăpa.
- Utilizați doar atașamentele/accesoriile specificate de producător.
- La instalarea antenei, consultați un tehnician de service calificat. Dacă nu este instalat de un tehnician autorizat, se poate produce pericol de incendiu sau de electrocutare.
- Vă recomandăm să mențineți o distanță de cel puțin 2 - 7 ori mai mare decât diagonala ecranului, în timpul vizionării la televizor. Dacă vă uitați la televizor o perioadă de timp îndelungată, acest lucru vă poate provoca vedere neclară.
- Utilizați numai tipul de baterii specificat. Altfel, telecomanda se poate deteriora.
- Nu amestecați baterii noi și baterii vechi. Acest lucru poate cauza supraîncălzirea și curgerea bateriilor.
- Nu expuneți bateriile la căldură excesivă. De exemplu păstrați-le la distanță de lumina directă a soarelui, șeminee deschise sau radiatoare electrice.
- Semnalul telecomenzii poate fi perturbat de lumina soarelui sau de o altă lumină puternică. În acest caz, creați întuneric în încăpere.
- La conectarea unor dispozitive externe, cum ar fi console pentru jocuri video, asigurați-vă că utilizați cabluri de conectare suficient de lungi. În caz contrar, produsul se poate răsturna, cauzând vătămări corporale sau deteriorarea produsului.
- Nu porniți/opriți produsul conectând sau deconectând cablul de alimentare la/de la priza de perete. (Nu utilizați cablul de alimentare în locul comutatorului.) Acest lucru poate cauza defecțiuni mecanice sau electrocutare.
- Vă rugăm să respectați instrucțiunile de instalare de mai jos, pentru a împiedica supraîncălzirea produsului.
 - Distanța dintre produs și perete trebuie să fie mai mare de 10 cm.
 - Nu instalați produsul într-un loc în care nu există ventilație (de ex., pe un raft de bibliotecă sau într-un dulap).
 - Nu instalați produsul pe un covor sau pe o pernă.
 - Asigurați-vă că fanta de ventilație nu este obturată de o față de masă sau o perdea.Acest lucru poate provoca un incendiu.





- Aveți grijă să nu atingeți orificiile de ventilare în timp ce vizionați la televizor un timp îndelungat deoarece acestea se pot încălzi. Acest lucru nu afectează funcționarea sau performanța produsului.
 - Verificați periodic cablul aparatului, iar dacă aspectul acestuia indică deteriorări, scoateți-l din priză, întrerupeți utilizarea aparatului și înlocuiți cablul cu unul de schimb de același fel, de la un furnizor autorizat de service.
 - Nu lăsați praful să se așeze pe piniștercherului sau pe priză. Aceasta poate cauza pericol de incendiu.
 - Protejați cablul de alimentare împotriva șocurilor fizice sau mecanice, cum ar fi răsucirea, îndoirea, strangularea, prinderea cu ușa sau călcarea pe acesta. Acordați o atenție deosebită ștecherelor, prizelor de perete și locului în care cablul iese din aparat.
 - Nu apăsați cu putere pe panou cu mâna sau cu un obiect ascuțit, cum ar fi unghia, un creion sau un pix, și nu îl zgâriați.
 - Evitați atingerea ecranului sau apăsarea îndelungată a acestuia cu degetul (degetele). Dacă nu respectați această instrucțiune, pe ecran pot apărea efecte temporare de distorsiune.
 - Cât timp această unitate este conectată la priza de perete c.a., aceasta nu va fi deconectată de la sursa de alimentare c.a. chiar dacă o opriți de la ÎNTRERUPĂTOR.
 - La deconectarea cablului, țineți de șteacă și scoateți-l din priză. Dacă firele din interiorul cablului de alimentare se deconectează, acest lucru poate cauza izbucnirea unui incendiu.
 - La mutarea produsului, asigurați-vă că întâi opriți alimentarea cu energie. Apoi, deconectați cablurile de alimentare, cablurile antenei și toate cablurile de conectare.
- Televizorul sau cablul de alimentare se pot deteriora, ceea ce poate duce la apariția unui pericol de incendiu sau la electrocutare.
- La mutarea sau la despachetarea produsului, lucrați cu încă o persoană, deoarece produsul este greu. În caz contrar, acest lucru poate avea ca rezultat vătămarea corporală.
 - Pentru service, consultați personalul de service calificat. Service-ul este necesar atunci când aparatul a fost deteriorat în vreun fel, cum ar fi deteriorarea cablului de alimentare sau a ștecherului, vărsarea de lichid sau scăparea de obiecte pe aparat, expunerea la ploaie sau umezeală a aparatului, nefuncționarea normală a aparatului sau dacă acesta a fost scăpat.
 - Nu utilizați electrocasnicele cu tensiuni înalte în apropierea televizorului (de ex. aparat electric pentru țânțari). Acest lucru poate avea drept rezultat funcționarea defectuoasă a produsului.
 - La curățarea produsului și a componentelor acestuia, întâi deconectați alimentarea și curățați ștergând cu o lavetă moale. Aplicarea unei forțe excesive poate cauza zgârieturi sau decolorare. Nu pulverizați apă și nu ștergeți cu o lavetă umedă. Nu utilizați niciodată produse de curățat sticla, produse de lustruit destinate autovehiculelor sau de uz industrial, substanțe abrazive sau ceară, benzen, alcool etc., ce pot deteriora produsul și panoul acestuia. În caz contrar, acest lucru poate avea ca rezultat izbucnirea unui incendiu, electrocutare sau deteriorarea produsului (deformare, corodare sau spargere).

Pregătirea

- Dacă televizorul este pornit pentru prima dată după livrarea din fabrică, inițializarea acestuia poate dura câteva minute.
- Imaginea ilustrată poate fi diferită de televizorul dvs.
- Afășajul pe ecran (On Screen Display - OSD) al televizorului dvs. poate să difere puțin de cel prezentat în acest manual.
- Este posibil ca meniurile și opțiunile disponibile să fie diferite de sursa de intrare sau de modelul produsului pe care o/îl folosiți.
- În viitor acestui televizor i se pot adăuga caracteristici noi.
- Elementele furnizate cu produsul dvs. pot varia în funcție de model.
- Specificațiile produsului sau cuprinsul acestui manual pot fi modificate fără notificare prealabilă datorită realizării de upgrade pentru funcțiile produsului.
- Pentru o conectare optimă, cablurile HDMI și dispozitivele USB trebuie să aibă margini mai subțiri de 10 mm și mai înguste de 18 mm. Utilizați un cablu extern care acceptă USB 2.0 în cazul în care cablul de memorie USB sau stickul de memorie USB nu intră în portul USB al televizorului dvs.

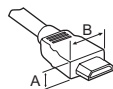

*A ≤ 10 mm

*B ≤ 18 mm

- Utilizați un cablu certificat cu sigla HDMI atașată.
- Dacă nu utilizați un cablu certificat HDMI, este posibil ca ecranul să nu mai afișeze sau să apară o eroare de conexiune. (Tipuri de cabluri HDMI recomandate)
 - Cablu HDMI™/™ de mare viteză (3 m sau mai puțin)
 - Cablu HDMI™/™ de mare viteză cu Ethernet (3 m sau mai puțin)
- Cum se utilizează miezul de ferită (În funcție de model)
 - Utilizați miezul din ferită pentru a reduce interferența electromagnetică din cablul de alimentare. Înfășurați o singură dată cablul de alimentare pe miezul din ferită.

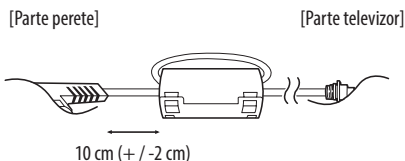



- Nu utilizați niciun element neaprobat pentru a asigura siguranța produsului și durata sa de viață.
- Orice deteriorări sau vătămări corporale din cauza utilizării elementelor neaprobate nu sunt acoperite de garanție.
- Anumite modele au o peliculă subțire atașată pe ecran și aceasta nu trebuie îndepărtată.
- Când atașați suportul la televizor, așezați ecranul cu fața în jos pe o masă cu suprafață moale sau pe o suprafață plană pentru a proteja ecranul împotriva zgărierurilor.
- Asigurați-vă că șuruburile sunt introduse corect și sunt strânse ferm. (Dacă nu sunt strânse suficient de sigur, este posibil ca televizorul să se incline în față după instalare.) Nu utilizați prea multă forță și nu strângeți excesiv șuruburile; în caz contrar, acestea se pot deteriora și nu se vor strânge corect.
- Stoarceți apa sau agentul de curățare în exces de pe lavetă.
- Nu pulverizați apă sau agent de curățare direct pe ecranul televizorului.
- Asigurați-vă că pulverizați o cantitate suficientă de apă sau agent de curățare pe o lavetă uscată pentru a șterge ecranul.
- La curățarea produsului, aveți grijă să nu permiteți infiltrarea lichidelor sau intrarea obiectelor străine în spațiul dintre partea superioară, stângă sau dreaptă a panoului și panoul de ghidaj. (În funcție de model)



Achiziționare separată

Elementele care se achiziționează separat pot fi schimbate sau modificate în vederea îmbunătățirii calității, fără nicio notificare. Contactați distribuitorul pentru a achiziționa aceste articole. Aceste dispozitive funcționează doar cu anumite modele. Numele modelului sau designul poate fi modificat în funcție de actualizarea funcțiilor produsului, circumstanțele sau politicile producătorului.

(În funcție de model)

AN-MR650A

Telecomandă magică

Ridicarea și deplasarea televizorului

Atunci când deplasați sau ridicați televizorul, citiți următoarele pentru a împiedica zgărierea sau deteriorarea televizorului și pentru transportare sigură, indiferent de tip și dimensiune.

- Este recomandat să deplasați televizorul în cutia sau în materialul de ambalare în care acesta a sosit inițial.
- Înainte de a deplasa sau de a ridica televizorul, deconectați cablul de alimentare și toate cablurile.
- Atunci când țineți televizorul în mână, ecranul nu trebuie să fie orientat spre dvs. pentru a evita deteriorarea.



- Țineți ferm partea inferioară și cea superioară ale cadrului televizorului. Asigurați-vă că nu țineți mâna în partea transparentă, în zona difuzoarelor sau a grilajului difuzoarelor.

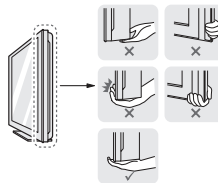

- Atunci când transportați un televizor mare, trebuie să existe cel puțin 2 persoane.
- Atunci când transportați televizorul în mână, țineți televizorul așa cum se arată în ilustrația următoare.



- Atunci când transportați televizorul, nu îl expuneți la șocuri sau la vibrații excesive.
- Atunci când transportați televizorul, țineți televizorul vertical, nu întoarceți niciodată televizorul lateral și nu îl înclinați către stânga sau către dreapta.
- Nu aplicați presiune excesivă pentru a cauza curbarea/îndoirea șasiului cadrului deoarece ecranul s-ar putea deteriora.
- La manipularea televizorului, aveți grijă să nu deteriorați butoanele scoase în relief.



- Evitați în orice moment să atingeți ecranul, deoarece acest lucru poate avea drept rezultat deteriorarea ecranului.
- Nu deplasați televizorul ținând în mână suporturile pentru cabluri, deoarece acestea se pot rupe și se pot produce vătămări corporale și deteriorarea televizorului.

Utilizarea butonului

(În funcție de model)

Puteți folosi funcțiile televizorului într-un mod simplu, utilizând butonul.

<Tipul A>

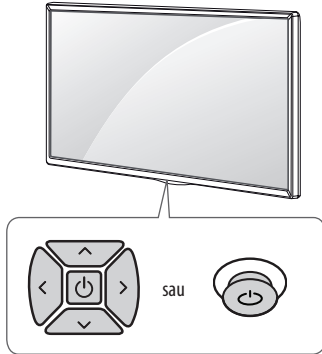

<Tipul B>

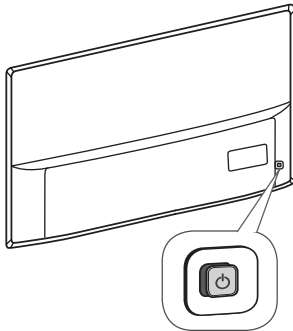

<Tipul C>

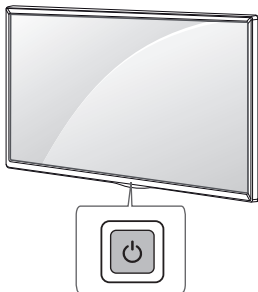

Funcții de bază

<Tipul A / B>

			Pornire (Apăsăți) Oprire ¹ (Apăsăți și mențineți apăsat)
			Control volum
			Controlul programelor

<Tipul C>

	Pornire (Apăsăți) Oprire ¹ (Apăsăți și mențineți apăsat) Control meniu (Apăsăți ²) Selecție meniu (Apăsăți și mențineți apăsat ³)
--	---

- 1 Toate aplicațiile în curs de executare se vor închide, și toate înregistrările în curs se vor opri.
- 2 Apăsăți scurt butonul în timp ce televizorul este pornit pentru a naviga prin meniu.
- 3 Puteți utiliza funcția atunci când accesați comenzile meniului.

Setarea meniului

(În funcție de model)

Când televizorul este activat, apăsați butonul o dată. Puteți regla elementele de meniu utilizând butonul.

	Oprii alimentarea.
	Accesează meniul de setări.
	Șterge afișările de pe ecran și revine la vizionarea la televizor.
	Modifică sursa de intrare.
	Derulează prin programele salvate.
	Reglează nivelul volumului.

Montarea pe o masă

1 Ridicați și înclinați televizorul în poziția sa verticală pe o masă.

- Lăsați un spațiu de (minimum) 10 cm de la perete pentru ventilare adecvată.

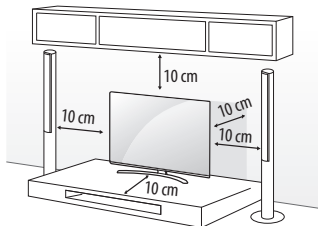

2 Conectați cablul de alimentare la o priză de perete.



- Nu așezați televizorul în apropierea surselor de căldură sau pe acestea, deoarece pot apărea incendii sau alte deteriorări.
 - Atunci când asamblați produsul, nu aplicați substanțe străine (uleiuri, lubrifianți etc.) pe piesele prevăzute cu șurub.
- (Riscați să deteriorați produsul.)

Fixarea televizorului pe un perete

(Această caracteristică nu este disponibilă pentru toate modelele.)

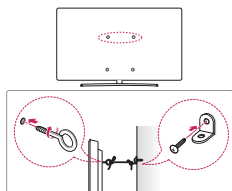

1 Introduceți și strângeți șuruburile cu ureche sau suporturile și șuruburile televizorului pe spatele televizorului.

- Dacă există șuruburi introduse în locul șuruburilor cu ureche, scoateți mai întâi șuruburile.

2 Montați consolele de perete cu șuruburi pe perete.

Faceți să corespundă locația suportului de perete cu șuruburile cu ureche de pe spatele televizorului.

3 Conectați strâns șuruburile cu ureche și suporturile de perete cu o frânghie robustă. Asigurați-vă că mențineți frânghia orizontal față de suprafața plană.



- Nu permiteți copiilor să se urce pe televizor sau să se agațe de acesta.
- Utilizați o platformă sau un dulap suficient de puternic și de mare pentru a sprijini televizorul în siguranță.
- Suporturile, șuruburile și frânghiile nu sunt furnizate. Puteți obține accesorii suplimentare de la distribuitorul dvs. local.

Montarea pe perete

Atașați cu atenție o consolă de montare pe perete opțională pe spatele televizorului și instalați consola pe un perete solid, perpendicular pe podea. Când atașați televizorul la alte elemente ale construcției, vă rugăm să contactați personal calificat. LG recomandă efectuarea montării pe perete de către un instalator profesionist, calificat. Vă recomandăm utilizarea unui suport de perete LG. Suportul de montare pe perete LG este ușor de mutat, chiar și când cablurile sunt conectate. Atunci când nu utilizați suportul de perete LG, vă rugăm să utilizați un suport de perete cu ajutorul căruia dispozitivul este fixat corespunzător cu spațiu suficient pentru a permite conectarea la dispozitivele externe. Se recomandă conectarea tuturor cablurilor înainte de instalarea suporturilor fixe pentru perete.

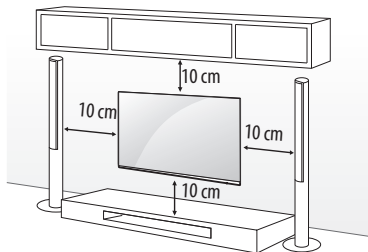

Asigurați-vă că utilizați șuruburi și console de montare pe perete care respectă standardul VESA. Dimensiunile standard pentru kiturile de montare pe perete sunt descrise în tabelul următor.

Achiziționare separată (Consolă de montare pe perete)

Model		55SJ93**
		55SJ85**
	43UJ75**	49/55SJ81**
	43UJ74**	49/55SJ80**
	43UJ70**	49/55UJ75**
	43UJ67**	49/55UJ74**
	43UJ65**	49/55UJ70**
	43UJ63**	49/55UJ67**
		49/55UJ65**
		49/55UJ63**
VESA (A x B) (mm)	200 x 200	300 x 300
Șurub standard	M6	M6
Număr de șuruburi	4	4
Consolă de montare pe perete	LSW240B MSW240	LSW350B MSW240

Model	65SJ93** 60/65SJ85** 60/65SJ81** 65SJ80** 60/65UJ75** 65UJ70** 65UJ67** 60/65UJ65** 60/65UJ63**	75/86SJ95** 70/75UJ67** 75UJ65**
VESA (A x B) (mm)	300 x 300	600 x 400
Șurub standard	M6	M8
Număr de șuruburi	4	4
Consolă de montare pe perete	LSW350B	LSW640B
Model	55/65SJ95**	
VESA (A x B) (mm)	300 x 200	
Șurub standard	M6	
Număr de șuruburi	4	
Consolă de montare pe perete	OTW420B	

- La instalarea consolei de montare pe perete, se recomandă acoperirea orificiului suportului folosind banda, pentru a preveni intrarea prafului și a insectelor. (În funcție de model)

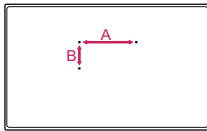
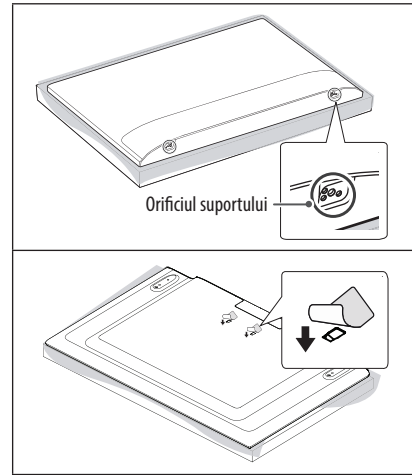

- Scoateți suportul înainte de a instala televizorul pe un dispozitiv de montare pe perete, efectuând atașarea suportului în ordine inversă.

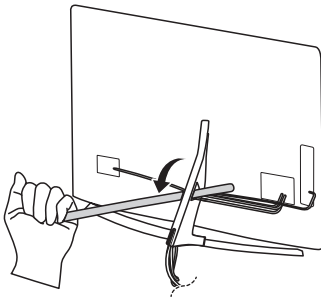

- Nu utilizați un obiect ascuțit atunci când detașați carcasa cablului. Acesta ar putea deteriora cablul sau dulapul. Totodată, ar putea provoca vătămări corporale. (În funcție de model)

Conexiuni (notificări)

Conectați diferite dispozitive externe la televizor și comutați modurile de intrare pentru a selecta un dispozitiv extern. Pentru mai multe informații privind conectarea dispozitivului extern, consultați manualul furnizat cu fiecare dispozitiv.

Dispozitivele externe disponibile sunt: receptoare HD, playere DVD, VCR-uri, sisteme audio, dispozitive de stocare USB, PC, dispozitive pentru jocuri și alte dispozitive externe.

- Conectarea dispozitivului extern poate diferi de model.
- Conectați dispozitivele externe la televizor, indiferent de ordinea portului televizorului.
- Dacă înregistrați un program TV pe un dispozitiv de înregistrare DVD-uri sau pe un VCR, asigurați conectarea cablului de intrare pentru semnalul TV la televizor printr-un dispozitiv de înregistrare DVD-uri sau printr-un VCR. Pentru mai multe informații privind înregistrarea, consultați manualul furnizat cu dispozitivul conectat.
- Consultați manualul echipamentului extern pentru instrucțiuni de funcționare.
- În cazul în care conectați un dispozitiv pentru jocuri la televizor, utilizați cablul furnizat cu dispozitivul pentru jocuri.
- În modul PC, este posibil să existe interferență legată de rezoluție, model vertical, contrast sau luminozitate. Dacă există interferență, schimbați modul PC la altă rezoluție, schimbați rata de reîmprospătare sau reglați luminozitatea și contrastul din meniul IMAGINE până când imaginea este clară.
- În modul PC, este posibil ca unele setări ale rezoluției să nu opereze corect, în funcție de placa video.
- Dacă conținutul ULTRA HD este redat pe PC-ul dvs., conținutul video sau audio poate fi întrerupt în funcție de performanța PC-ului dvs. (În funcție de model)
- Când vă conectați prin intermediul unei rețele LAN cu cablu, se recomandă să utilizați un cablu CAT 7.

Conexiune antenă

Conectați televizorul la priza unei antene de perete cu un cablu RF (75 Ω).

- Utilizați un splitter de semnal pentru a utiliza mai mult de 2 televizoare.
- În cazul în care calitatea imaginii este slabă, instalați în mod corect un amplificator de semnal pentru a îmbunătăți calitatea imaginii.
- În cazul în care calitatea imaginii este slabă cu antena conectată, încercați să orientați din nou antena în direcția corectă.
- Cablul antenei și transformatorul nu sunt furnizate.
- Format audio DTV acceptat: MPEG, Dolby Digital, Dolby Digital Plus, HE-AAC
- Pentru o locație în care nu se acceptă transmisiile ULTRA HD, acest televizor nu poate recepționa transmisiile ULTRA HD direct. (În funcție de model)

Conexiune cu o antenă de satelit

(Numai pentru modelele Satelit)

Conectați televizorul la priza unei antene de satelit din perete cu un cablu RF (75 Ω).

Conexiune modulul CI

(În funcție de model)

Pentru a vizualiza serviciile criptate (contra cost) în modul TV digital.

- Verificați dacă modulul CI este introdus în fanta pentru card PCMCIA în direcția corectă. Dacă modulul nu este introdus corect, acest lucru poate cauza deteriorarea televizorului și a fantei pentru card PCMCIA.
- Dacă televizorul nu redă niciun conținut video sau audio când CI+ CAM este conectat, vă rugăm contactați operatorul de servicii terestre/prin cablu/prin satelit.

Conectarea la USB

Este posibil ca anumite huburi USB să nu funcționeze. Dacă un dispozitiv USB conectat utilizând un hub USB nu este detectat, conectați-l direct la portul USB de pe televizor.

Alte conexiuni

Conectați-vă televizorul la dispozitive externe. Pentru o imagine și un sunet de cea mai bună calitate, conectați dispozitivul extern și televizorul cu cablul HDMI. Nu este prevăzut un cablu separat.

-  →  →  → **General** → **HDMI ULTRA HD Deep Colour**

- Pornit : Acceptă 4K la 50/60 Hz (4:4:4, 4:2:2, 4:2:0)
- Oprit : Acceptă 4K la 50/60 Hz 8 biți (4:2:0)

Dacă dispozitivul conectat la Intrare acceptă și ULTRA HD Deep Colour, imaginea dvs. poate fi mai clară. Cu toate acestea, dacă dispozitivul nu acceptă această setare, este posibil să nu funcționeze corespunzător. În acest caz, conectați dispozitivul la un alt port HDMI sau Oprit setarea **HDMI ULTRA HD Deep Colour** a televizorului.

- Format audio HDMI acceptat :
Dolby Digital / Dolby Digital Plus (32 kHz, 44,1 kHz, 48 kHz),
DTS (44,1 kHz, 48 kHz),
PCM (32 kHz, 44,1 kHz, 48 kHz, 96 kHz, 192 kHz)
(În funcție de model)

Telecomandă

(Este posibil ca anumite butoane și servicii să nu fie furnizate, în funcție de regiune sau de furnizorul de servicii.)

Descrierile din acest manual se bazează pe butoanele de pe telecomandă. Citiți acest manual cu atenție și utilizați corect televizorul.

Pentru a înlocui bateriile, deschideți capacul pentru baterii, înlocuiți bateriile (AAA de 1,5 V) aliniind capetele ⊕ și ⊖ cu marcajul din interiorul compartimentului și închideți capacul pentru baterii. Pentru a scoate bateriile, efectuați acțiunile de instalare în ordine inversă.

Asigurați-vă că îndreptați telecomanda către senzorul pentru telecomandă de pe televizor.

* Pentru a utiliza acest buton, țineți-l apăsat pentru mai mult de 3 secunde.

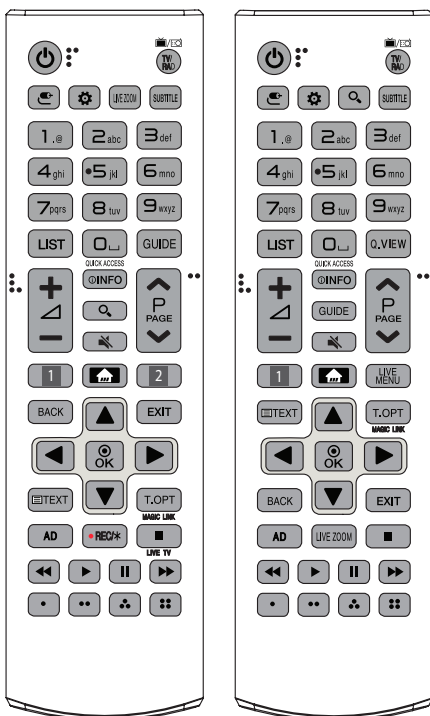

⏻ (PORNIRE/OPRIRE) Porneste sau opreste televizorul.

TV/RAD Selectează programul Radio, TV și DTV.

⚙️ (INTRARE) Modifică sursa de intrare.

⚙️ (Setări r.) Accesați Setări rapide.

LIVE ZOOM Prin mărirea zonei selectate, o puteți vedea la dimensiunea ecranului complet.

SUBTITLE Readuce subtitlarea preferată în modul digital.

Butoane numerice Introduce numere.

Butoane alfabet Introduce litere.

LIST Accesează lista de programe salvată.

⏏️ (Spațiu) Deschide un spațiu liber pe tastatura ecranului.

GUIDE Afișează ghidul de programe.

Q.VIEW Revine la programul vizionat anterior.

QUICK ACCESS* Puteți accesa aplicația sau Live TV utilizând butoanele numerice care corespund caracteristicilor.

+/- Reglează nivelul volumului.

📺 INFO Vizualizează informațiile programului și ecranului curente.

🔍 (CĂUTARE) Căutați conținut precum programe TV, filme și alte videoclipuri, sau efectuați o căutare pe web prin introducerea termenilor de căutare în caseta de căutare.

🔇 (FĂRĂ SONOR) Dezactivează toate sunetele.

^ P v Derulează prin programele salvate.

^ PAGE v Se deplasează la ecranul anterior sau la cel următor.

1, 2 Butoane serviciu de streaming Se conectează la Serviciul de streaming video.

🏠 (ACASĂ) Accesează Meniul ACASĂ.

- Istoricul se afișează dacă apăsați și mențineți apăsat butonul 🏠.

LIVE MENU Afișează lista cu Canale și Recomandat.

BACK Revine la nivelul anterior.

EXIT Șterge afișările de pe ecran și revine la vizionarea la televizor.

Butoane de navigare (sus/jos/stânga/dreapta) Derulează prin meniuri sau opțiuni.

👉 OK Selectează meniurile sau opțiunile și confirmă ceea ce ați introdus.

Butoane teletext (📄TEXT, T.OPT) Aceste butoane se utilizează pentru teletext.

MAGIC LINK* Oferă conținut legat de programul pe care îl urmăriți în acest moment.

AD Funcția pentru descrierile audio va fi activată. (În funcție de model)

• **REC/*** Începeți înregistrarea și afișați meniul înregistrării.

(Numai pentru modelele compatibile cu Time Machine^{Ready})

LIVE TV Revenire la LIVE TV.

Butoane de control (⏏️, ▶️, ⏸️, ⏪️, ⏩️) Controlează conținutul media.

⏏️, ⏪️, ⏩️, ⏸️ Acestea accesează funcții speciale în unele meniuri.

Funcțiile telecomenzii magice

(Este posibil ca anumite butoane și servicii să nu fie furnizate, în funcție de regiune sau de furnizorul de servicii.)

Atunci când este afișat mesajul „Bateria telecomenzii magice este descărcată. Schimbați bateria.” înlocuiți bateria.

Pentru a înlocui bateriile, deschideți capacul bateriei, înlocuiți bateriile (1,5 V AA) făcând să corespundă capetele ⊕ și ⊖ cu eticheta din interiorul compartimentului și închideți capacul bateriei. Asigurați-vă că îndreptați telecomanda către senzorul pentru telecomandă de pe televizor. Pentru a scoate bateriile, efectuați acțiunile de instalare în ordine inversă.

* **Pentru a utiliza acest buton, țineți-l apăsat pentru mai mult de 3 secunde.**

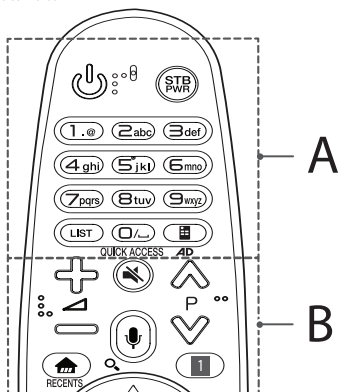

A

⏻ (PORNIRE/OPRIRE) Porneste sau opreste televizorul.

STB PWR Puteți porni sau stinge dispozitivul set-top box prin adăugarea acestuia la telecomanda universală pentru televizorul dvs.

Butoane numerice Introduce numere.

Butoane alfabet Introduce litere.

LIST Accesează lista de programe salvată.

⏪ (Spațiu) Deschide un spațiu liber pe tastatura ecranului.

📺 (Telecomandă ecran) Afișează Telecomanda ecranului.

– În unele regiuni, accesează meniul de control universal.

QUICK ACCESS* Puteți accesa aplicația sau Live TV utilizând butoanele numerice care corespund caracteristicilor.

AD* Funcția pentru descrierile audio va fi activată.

B

⏸ Reglează nivelul volumului.

⏮ P ⏭ Derulează prin programele salvate.

🔇 (FĂRĂ SONOR) Dezactivează toate sunetele.

🗣️ (Recunoaștere vocală)

Pentru utilizarea funcției de recunoaștere vocală este necesară conectarea la rețea.

1 Apăsați pe butonul Recunoaștere vocală.

2 Vorbiți atunci când fereastra cu afișajul vocal apare pe ecranul TV.

🔍 (CĂUTARE)* Căutați conținut precum programe TV, filme și alte videoclipuri, sau efectuați o căutare pe web prin introducerea termenilor de căutare în caseta de căutare.

🏠 (ACASĂ) Accesează Meniul ACASĂ.

RECENTS* Afișează istoricul.

⚙️ (Setări r.) Accesați Setări rapide.

– Prin apăsarea și menținerea butonului ⚙️ se afișează meniul

Toate setările.

🏠 STB MENU Afișează meniul Acasă al dispozitivului set-top box.

– Când nu vizionați cu set-top box: se afișează ecranul dispozitivului set-top box.

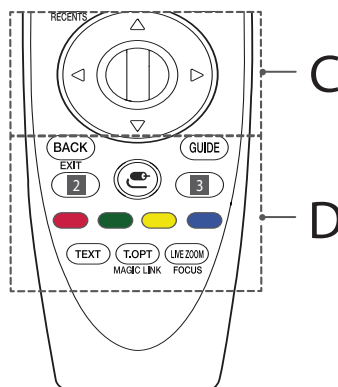

C

⏻ (Disc (OK)) Apăsați centrul butonului Disc pentru a selecta un meniu. Puteți schimba programele utilizând butonul Disc.

⏮ ⏭ ⏪ ⏩ (sus/jos/stânga/dreapta) Apăsați butonul sus, jos, stânga sau dreapta pentru a derula meniul. Dacă apăsați pe butoanele ⏮ ⏭ ⏪ ⏩ în timp ce este folosit indicatorul, acesta va dispărea de pe ecran și telecomanda Magic va funcționa ca una generală. Pentru a afișa din nou indicatorul de pe ecran, agitați Telecomanda Magic la stânga și la dreapta.

D

BACK Revine la nivelul anterior.

EXIT* Șterge afișările de pe ecran și revine la vizionarea ultimelor elemente introduse.

GUIDE Afișează ghidul de programe.

2, 3 Butoane serviciu de streaming Se conectează la Serviciul de streaming video.

(INTRARE) Modifică sursa de intrare.

- Prin apăsarea și menținerea butonului  se afișează toate listele de intrări externe.

3  (Setări r.) Accesați Setări rapide.

- Prin apăsarea și menținerea butonului  se afișează meniul

Toate setările .

    Acestea accesează funcții speciale în unele meniuri.

Butoane teletext (TEXT, T.OPT) Aceste butoane se utilizează pentru teletext.

MAGIC LINK* Oferă conținut legat de programul pe care îl urmăriți în acest moment.

LIVE ZOOM Prin mărirea zonei selectate, o puteți vedea la dimensiunea ecranului complet.

FOCUS* Puteți mări zona spre care este orientată telecomanda.

Înregistrarea telecomenzii magice

Cum se înregistrează telecomanda Magic

Pentru a folosi telecomanda Magic, mai întâi asociați-o cu televizorul propriu.

- 1 Introduceți bateriile în telecomanda Magic și porniți televizorul.
- 2 Îndreptați telecomanda Magic înspre televizor și apăsați pe  **Disc (OK)** de pe telecomandă.

* Dacă televizorul nu poate înregistra telecomanda Magic, încercați din nou după oprirea și repornirea acestuia.

Cum se anulează înregistrarea telecomenzii Magic

Apăsați simultan butoanele **BACK** și  (**ACASĂ**) în același timp, pentru cinci secunde, pentru a dezasocia telecomanda Magic și televizorul dvs.

* Dacă apăsați și mențineți apăsat butonul **GUIDE** veți putea anula și reînregistra Telecomanda Magic simultan.

Licențe

Este posibil ca licențele acceptate să difere în funcție de model. Pentru mai multe informații despre licențe, vizitați www.lg.com.

 DOLBY AUDIO™

 HIGH-DEFINITION MULTIMEDIA INTERFACE

 DTS-HD™

 DOLBY VISION™

(Doar UJ75**, SJ80**, SJ81**, SJ85**, SJ93**, SJ95**)

Informații de notificare privind software-ul open source

Pentru a obține codul sursă din GPL, LGPL, MPL și alte licențe open source, care sunt conținute în acest produs, vă rugăm să vizitați <http://opensource.lge.com>.

În plus față de codul sursă, toate condițiile licenței, denegările de responsabilitate privind garanția și NOTĂLE despre drepturile de autor la care se face referire sunt disponibile pentru descărcare.

LG Electronics va oferi și codul sursă pe CD-ROM în schimbul unei sume care să acopere costurile unei asemenea distribuții (cum ar fi costurile suporturilor media, de transport și de procesare), în urma unei solicitări prin e-mail la opensource@lge.com. Această ofertă este valabilă timp de trei (3) ani de la data la care ați achiziționat produsul.

Setarea dispozitivului extern de comandă

Pentru a obține informații privind instalarea dispozitivului de control extern, vizitați site-ul www.lg.com.

Depanare

Televizorul nu poate fi controlat cu telecomanda.

- Verificați senzorul pentru telecomandă de pe produs și încercați din nou.
- Verificați să nu existe niciun obstacol între produs și telecomandă.
- Verificați dacă bateriile mai funcționează și dacă sunt instalate corect (⊕ la ⊕, ⊖ la ⊖).

Nu se afișează nicio imagine și nu se produce niciun sunet.

- Verificați dacă produsul este pornit.
- Verificați conectarea cablului de alimentare la o priză de perete.
- Verificați dacă există o problemă la priza de perete, conectând alte produse.

Televizorul se oprește dintr-o dată.

- Verificați setările funcției de control alimentare. Este posibil ca alimentarea să fie întreruptă.
- Verificați activarea caracteristicii **Temporizator oprire / Oprește temporizator** este activată în setările **Temporizatoare**.
- Verificați dacă s-a activat funcția de **Oprește automată** în setările **General** -> **Modul Eco**. (În funcție de model)
- Dacă nu există semnal când televizorul este pornit, televizorul se va opri automat după 15 minute de inactivitate.

Când vă conectați la PC (HDMI), va fi afișat 'Fără semnal' sau 'Format invalid'.

- Porniți/opriți televizorul utilizând telecomanda.
- Reconectarea cablului HDMI.
- Reporniți PC-ul cu televizorul pornit.

Afișare anormală

- Dacă produsul pare a fi rece la atingere, este posibil să apară o mică „scintilație” pe ecran când acesta este pornit. Acest lucru este normal, nu este nimic în neregulă cu produsul.
 - Acest panou este un produs avansat care conține milioane de pixeli. Este posibil să vedeți pe panou mici puncte negre și/sau puncte puternic colorate (roșii, albastre sau verzi) cu dimensiunea de 1 ppm. Acest lucru nu indică o defecțiune și nu afectează performanța și siguranța produsului.
- Acest fenomen este prezent și la produse ale terților și nu constituie motiv pentru schimbarea produsului sau înapoierea banilor.
- Puteți observa diferențe de luminozitate și culoare ale panoului, în funcție de poziția din care vizionați (stânga/dreapta/sus/jos). Acest fenomen are loc din cauza caracteristicii panoului. Nu are legătură cu performanța panoului și nu constituie o defecțiune.
 - Afișarea unei imagini statice pentru o perioadă lungă de timp poate cauza reținerea imaginii. Evitați afișarea unei imagini fixe pe ecranul televizorului pentru o perioadă lungă de timp.

Sunet generat

- Zgomot ca de „crăpare”: Zgomotul ca de crăpare care apare când vizionați la televizor sau când opriți televizorul este generat de contracția termică plastică provocată de temperatură și umiditate. Acest zgomot este obișnuit pentru produse în care este necesară deformarea termică.
 - Băzâit de la circuitul electric/zumzet de la panou: Un zgomot de nivel redus este generat de un circuit de comutare de viteză mare, care oferă o cantitate mare de curent pentru a opera un produs. Diferă în funcție de produs.
- Acest sunet generat nu afectează performanța și fiabilitatea produsului.

Specificații

Specificații pentru modulul fără fir

- Deoarece canalele de bandă pot varia în funcție de țară, utilizatorul nu poate modifica sau regla frecvența de operare. Acest produs este configurat pentru tabelul de frecvențe regionale.
- Pentru respect față de utilizator, acest dispozitiv trebuie instalat și operat la o distanță minimă de 20 cm între dispozitiv și corp.

Specificații pentru modulul fără fir (LGSBWAC72)	
LAN fără fir (IEEE 802.11a/b/g/n/ac)	
Domeniu de frecvențe	Putere de ieșire (Max.)
2.400 - 2.483,5 MHz	14 dBm
5.150 - 5.725 MHz	16,5 dBm
5.725 - 5.850 MHz (Pentru non-EU)	11,5 dBm
Bluetooth	
Domeniu de frecvențe	Putere de ieșire (Max.)
2.400 - 2.483,5 MHz	8,5 dBm

* "IEEE802.11ac" nu este disponibil în toate țările.

Modul CI (1 x 1 x A)		100,0 mm x 55,0 mm x 5,0 mm
Condiții de mediu	Temperatură de funcționare	De la 0 °C la 40 °C
	Umiditate de funcționare	Mai puțin de 80 %
	Temperatură de depozitare	De la -20 °C la 60 °C
	Umiditate de depozitare	Mai puțin de 85 %

ROMÂNĂ

(în funcție de țară)

	Televizor digital			Televiziune analogică
Sistem de televiziune	DVB-T DVB-T2 DVB-C DVB-S/S2			PAL/SECAM, B/G, D/K, I SECAM L
Acoperire canale (Bandă)	DVB-S/S2	DVB-C	DVB-T/T2	46 - 862 MHz
	950 - 2.150 MHz	46 - 890 MHz	VHF III : 174 - 230 MHz UHF IV : 470 - 606 MHz UHF V : 606 - 862 MHz S bandă II : 230 - 300 MHz S bandă III : 300 - 470 MHz	
Număr maxim de programe care pot fi salvate	6.000	2.000		
Impedanță antenă externă	75 Ω			

ROMÂNIA





РЪКОВОДСТВО НА ПРИТЕЖАТЕЛЯ

Безопасност и справки

LED телевизор*

* LG LED телевизорът е с LCD екран и LED подсветка.

Прочетете това ръководство внимателно, преди да използвате вашето устройство, и го запазете за бъдещи справки.

www.lg.com

Предупреждение!

Инструкции за безопасност



ВНИМАНИЕ

ИМА РИСК ОТ ТОКОВ УДАР,
НЕ ОТВАРЯЙТЕ



ВНИМАНИЕ: ЗА ДА НАМАЛИТЕ РИСКА ОТ ТОКОВ УДАР, НЕ СВАЛЯЙТЕ ПРЕДНИЯ КАПАК (ИЛИ ЗАДНИЯ). УСТРОЙСТВОТО НЕ СЪДЪРЖА ЧАСТИ, КОИТО МОГАТ ДА СЕ ОБСЛУЖВАТ ОТ ПОТРЕБИТЕЛЯ. ИМА РИСК ОТ ТОКОВ УДАР, НЕ ОТВАРЯЙТЕ.



Този символ служи за уведомяване на потребителя за наличието на неизолирано "опасно напрежение" в устройството, което може да разполага с достатъчна сила, за да породи риск от токов удар, който да нарани човек.



Този символ служи за уведомяване на потребителя за наличието на съпътстваща устройството документация с важни инструкции за работата и поддръжката (обслужването).

ПРЕДУПРЕЖДЕНИЕ: ЗА ДА НАМАЛИТЕ РИСКА ОТ ПОЖАР ИЛИ ТОКОВ УДАР, НЕ ИЗЛАГАЙТЕ ТОЗИ ПРОДУКТ НА ДЪЖД ИЛИ ВЛАГА.



ЗА ДА ПРЕДТВРАТИТЕ РАЗПРОСТРАНЯВАНЕ НА ПОЖАР, ВИНАГИ ДРЪЖТЕ СВЕЩИ ИЛИ ДРУГИ ПРЕДМЕТИ С ОТКРИТ ПЛАМЪК ДАЛЕЧ ОТ ТОЗИ ПРОДУКТ.

- Не поставяйте телевизора и дистанционното управление в следните среди:
 - място, изложено на пряка слънчева светлина;
 - зона с висока влажност, например баня;
 - близо до източник на топлина, като печка и други устройства, генериращи топлина;
 - близо до кухненски плотове или овлажнителни, където продуктът може лесно да бъде изложен на пара или мазна;
 - зона, изложена на дъжд или вятър;
 - близо до съдове с вода, например вази.В противен случай това може да доведе до пожар, токов удар, неизправност или деформиране на продукта.
- Не поставяйте уреда на места, където може да бъде изложен на прах. Това може да предизвика опасност от пожар.
- Изключващо устройство е щепселът за електрическата мрежа. Той трябва да може да се използва по всяко време.
- Не докосвайте щепсела с мокри ръце. Освен това, ако издадените части на щепсела са влажни или са покрити с прах, изсушете щепсела напълно или го почистете от праха. Може да ви удари ток в следствие на прекалената влага.

- Уверете се, че сте свързали захранващия кабел към заземена мрежа. (С изключение на незаземени устройства.) Може да ви удари ток или да се нараните.
- Фиксирайте напълно захранващия кабел в контакта, ако захранващият кабел не е фиксиран напълно, може да възникне пожар.
- Уверете се, че захранващият кабел не се допира до горещи предмети, като например печка. Това може да доведе до токов удар или пожар.
- Не поставяйте тежки предмети или самия продукт върху захранващи кабели.
В противен случай това може да доведе до опасност от пожар или токов удар.
- Огънете кабела на антената между вътрешната и външната част на сградата, за да предотвратите попадането на дъждовни капки в него. Това може да доведе до повреда, причинена от вода, в продукта и да причини токов удар.
- При монтаж на телевизора на стена внимавайте да не го монтирате чрез окачване на захранващия кабел и кабелите за сигнал на гърба на телевизора. Това може да доведе до пожар и токов удар.
- Не включвайте прекалено много електрически устройства в един електрически контакт с няколко извода. В противен случай това може да доведе до пожар поради прегряване.
- Не изпускате продукта и не позволявайте да се преобърне, докато свързвате външни устройства. В противен случай това може да доведе до нараняване или повреда на продукта.
- Пазете опаковъчния материал против влага и пластмасовата опаковка далече от достъпа на деца. Веществата против овлажняване са вредни при поглъщане. При поглъщане на такова вещество по грешка предизвикайте повръщане на пострадалия и го отведете в най-близката болница. Освен това виниловата опаковка може да причини задушаване. Дръжте я далече от достъпа на малки деца.
- Не позволявайте на децата си да се качват върху телевизора или да се прилепват към него.
В противен случай той може да падне, което да причини сериозно нараняване.
- Изхвърляйте използваните батерии внимателно, за да не допуснете дете да ги изяде. Ако това се случи, заведете го незабавно на лекар.
- Не поставяйте никакви метални предмети/проводници (например метални прибори за хранене/железарски изделия/отвертка) в края на захранващия кабел, докато щепселът е включен в контакта. Също така не докосвайте щепсела веднага след изкарването му от контакта. Може да ви удари ток.
- Не поставяйте и не съхранявайте запалими вещества в близост до уреда. Има опасност от експлозия или пожар, причинен от невнимателното поставяне на запалими вещества.
- Не изпускате метални предмети като например монети, фиби за коса, прибори за хранене или кабели върху уреда, както и запалими предмети като хартия и кибрит. Децата трябва да внимават особено. Може да възникне токов удар, пожар или нараняване. Ако в продукта попадне чужд предмет, изключете захранващия кабел и се свържете със сервизния център.



- Не разпръсквайте вода върху продукта и не го почиствайте със запалимо вещество (разтворите или бензен). Това може да причини пожар или токов удар.
- Не позволявайте удар или падане на предмети върху уреда и не удрайте екрана с предмети. Може да се нараните или продуктът да се повреди.
- Никога не докосвайте този уред или антената по време на гръмотевични бури или светкавици. Може да ви удари ток.
- Никога не докосвайте стенния контакт, когато има изтичане на газ, отворете прозорците и проветрете. Това може да причини пожар чрез искра или възпламеняване.
- Не разглобявайте, поправяйте или променяйте уреда по свое усмотрение. Това може да причини пожар или токов удар. Свържете се със сервисния център за проверка, калибриране или поправка.
- Ако възникне някое от следните състояния, изключете продукта незабавно и се свържете с местния сервисен център:
 - продуктът е повреден;
 - в продукта са навлезли чужди предмети;
 - от продукта излиза дим или странна миризма.Това може да доведе до опасност от пожар или токов удар.
- Ако възнамерявате да не използвате уреда дълго време, извадете щепсела на захранващия кабел от контакта. Запращането може да причини пожар, а влошаване на качеството на изолационните материали може да стане причина за изтичане на ток, токов удар или пожар.
- Уредът не трябва да бъде излаган на капане или пръскане и върху него не трябва да бъдат поставяни предмети, пълни с течности, като например вази.
- Не поставяйте продукта на стена, ако може да бъде изложен на олио или пръски от олио. Това може да повреди продукта и да доведе до падане поради хлъзгане.
- Ако в продукта (например АС адаптер, захранващ кабел, телевизор) навлезе вода или друга субстанция, изключете захранващия кабел и незабавно се свържете със сервисния център. В противен случай това може да доведе до пожар или токов удар.
- Използвайте само препоръчан АС адаптер и захранващ кабел, одобрени от LG Electronics. В противен случай това може да доведе до пожар, токов удар, неизправност или деформиране на продукта.
- Никога не демонтирайте АС адаптера или захранващия кабел. Това може да доведе до пожар или токов удар.
- Внимавайте при боравенето с адаптера, за да предотвратите външни удари. Външните удари могат да повредят адаптера.
- Уверете се, че захранващият кабел е надеждно свързан към захранващия куплунг на телевизора.
- Монтирайте уреда на места без радиочестотна енергия.
- Трябва да има достатъчно разстояние между външната антена и захранващите кабели, за да не се допусне тя да се докосва до тях дори ако антената падне. Това може да причини токов удар.
- Не поставяйте продукта на места като нестабилни рафтове или наклонени повърхности. Освен това избягвайте места, където има вибрации или продуктът няма пълна опора. В противен случай той може да падне или да се обърне, което да доведе до нараняване или повреда на продукта.
- Ако поставите телевизора на стойка, трябва да предотвратите действията да предотвратите преобръщането на продукта. В противен случай той може да падне, което да причини нараняване.
- Ако планирате да монтирате продукта на стена, прикрепете стандартна конзола за монтаж VESA (допълнителни части) към гърба на продукта. Когато монтирате конзолата за стена (допълнителни части) към уреда, прикрепете я внимателно, за да не падне.
- Използвайте само приложенията/ аксесоарите, указани от производителя.
- При монтиране на антената се консултирайте с квалифициран техник. Това може да доведе до опасност от пожар или токов удар.
- Препоръчваме да поддържате разстояние, поне 2 до 7 пъти по-голямо от диагонала на екрана, когато гледате телевизия. Ако гледате телевизия за по-продължително време, това може да доведе до замъглено зрение.
- Използвайте само определения тип батерии. Това може да повреди дистанционното управление.
- Не смесвайте стари и нови батерии. Това може да причини прегряване и отичане на батериите.
- Батериите не трябва да бъдат излагани на прекомерна топлина. Дръжте далеч от пряка слънчева светлина, горящ огън и електрически нагревателни уреди.
- Сигналят от дистанционното управление може да бъде смутен от слънчева или друга силна светлина. В такъв случай затъмнете помещението.
- При свързване на външни устройства като игрални видеоконзоли се уверете, че свързващите кабели са достатъчно дълги. В противен случай, продуктът може да падне, което да доведе до нараняване или повреда на продукта.
- Не изключвайте/включвайте продукта, като изваждате или поставяте захранващия кабел в стенния контакт. (Не използвайте захранващия кабел за ключ.) Това може да причини механична повреда или токов удар.
- Спазвайте указанията за монтаж по-долу, за да предотвратите прегряване на продукта.
 - Разстоянието между продукта и стената трябва да е поне 10 см.
 - Не поставяйте продукта на място без вентилация (напр. етажерка или в шкаф).
 - Не поставяйте продукта върху мокет или възглавница.
 - Уверете се, че вентилационните отвори не са блокирани от кърпа или завеса.Това може да доведе до пожар.





- Внимавайте да не докосвате вентилационните отвори, когато гледате телевизия продължително време, тъй като могат да се нагорещат. Това не се отразява на действието или работните характеристики на продукта.
- Периодично преглеждайте кабела на уреда си и ако външният му вид показва повреда или влошено състояние, извадете захранващия кабел от контакта, прекратете употребата на уреда и сменете захранващия кабел със същата резервна част за подмяна при упълномощен сервизен център.
- Предотвратете събирането на прах върху щифтовете на щепсела или контакта. Това може да предизвика опасност от пожар.
- Предпазвайте захранващия кабел от физически или химически повреди като огъване, прищипване, защипване във врати или настъпване. Обръщайте особено внимание на щепселите, стенните контакти и мястото, където кабелът влиза в уреда.
- Не натискайте силно върху панела с тежки или остри предмети, като например гвоздеи, химикалка или молив и не драската панела.
- Избягвайте да докосвате екрана или да задържате пръста(ите) си върху него продължително време. Ако го направите, може да причините временни смущения на екрана.
- Докато този уред е свързан към стенен контакт с променлив ток, връзката с източника на захранването не се прекъсва, дори когато изключите уреда от КЛЮЧА.
- При изключване на кабела хващайте щепсела и ги изваждайте. Ако проводниците в захранващия кабел бъдат прекъснати, това може да причини пожар.
- При преместване на продукта не забравяйте първо да изключите захранването. След това изключете захранващите кабели, кабелите на антената и всички свързващи кабели. Телевизорът или захранващият кабел може да бъдат повредени, което да причини опасност от пожар или токов удар.
- При преместване или разпаковане на продукта работете по двойки, тъй като той е тежък. В противен случай може да възникне нараняване.
- Обслужването трябва да се извършва от квалифицирани техници. Необходим е сервиз, когато уредът е повреден по някакъв начин, като например захранващият кабел или щепсел са повредени, върху уреда е била разлята течност или са паднали предмети, уредът е бил изложен на дъжд, влага, не работи нормално или е бил изпускан.
- Не използвайте уреди с високо напрежение в близост до телевизора (напр. електрически комарник). В противен случай устройството може да се повреди.
- При почистване на продукта и компонентите му първо изключете захранването и го избършете с мека кърпа. Прилагането на прекомерен натиск може да доведе до драскотини или обезцветяване. Не пръскайте вода и не избърсвайте с влажна кърпа. Никога не използвайте препарат за стъкло, автомобилни или промишлени разреждатели, абразивни материали или вакса, бензен, спирт и т.н., които могат да повредят продукта и панела. В противен случай това може да доведе до пожар, токов удар или повреда на продукта (деформиране, корозия или повреда).

Подготовка

- При първото включване на телевизора след като е бил доставен от завода е възможно инициализацията му да отнеме няколко минути.
- Възможно е вашият телевизор да изглежда различно от този на показаното изображение.
- OSD (екранното меню) на вашия телевизор може леко да се различава от това, показано в ръководството.
- Наличните менюта и опции може да се различават от входния източник или модела на устройството, което използвате.
- В бъдеще е възможно към този модел телевизори да се добавят нови функции.
- Артикулите, предоставени заедно с продукта ви, може да са различни в зависимост от модела.
- Продуктовите спецификации или съдържанието на това ръководство може да се променят без предизвестие поради актуализиране на функции на продукта.
- За оптимална връзка HDMI кабелите и USB устройствата трябва да разполагат с фасети с плътност под 10 мм и ширина 18 мм. Използвайте удължителен кабел, който поддържа USB 2.0, ако USB кабелът или USB панелта не се побира в USB порта на телевизора ви.

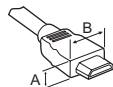

*A ≤ 10 мм

*B ≤ 18 мм

- Използвайте сертифициран кабел, с логото на HDMI върху него.
- Ако не използвате сертифициран HDMI кабел, е възможно екранът да не се показва или да възникне грешка при свързване. (Препоръчани типове HDMI кабел)
 - Високоскоростен HDMI™ кабел (3 м или по-малко)
 - Високоскоростен HDMI™ кабел с Ethernet (3 м или по-малко)
- Как да използвате феритната сърцевина (В зависимост от модела)
 - Използвайте феритната сърцевина за намаляване на електромагнитните смущения в захранващия кабел. Омотайте захранващия кабел около феритната сърцевина веднъж.

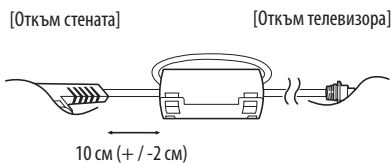



- За да осигурите безопасността и продължителната експлоатация на продукта, не използвайте никакви неодобриени елементи.
- Всяка повреда или щети, нанесени вследствие използването на неодобриени елементи, не се обхващат от гаранцията.
- Някои модели имат поставено тънко покритие върху екрана, което не трябва да се сваля.
- Когато закрепяте стойката към телевизора, поставете екрана насочен надолу върху маса или хоризонтална повърхност с мека подложка, за да предпазите екрана от надраскване.
- Уверете се, че винтовете са поставени правилно и са затегнати добре. (ако не са достатъчно затегнати, телевизорът може да се наклони напред след монтиране.) Не използвайте прекомерна сила и не затягайте прекалено винтовете; в противен случай винтовете могат да се повредят и да не се затегнат правилно.
- Уверете се, че сте изстискали излишната вода или почистващ препарат от кърпата.
- Не пръскайте вода или почистващ препарат директно върху екрана на телевизора.
- Уверете се, че сте напръскали достатъчно количество вода или почистващ препарат върху суха кърпа за избърсването на екрана.
- Когато почиствате продукта, не допускайте проникването на течност или чужди предмети в празнината между горната, лявата или дясната страна на панела и водача му. (В зависимост от модела)



Закупува се отделно

С цел повишаване на качеството самостоятелно закупените артикули могат да се променят или актуализират без предизвестие. За да закупите такива, се обърнете към местния представител. Тези устройства работят само с определени модели. Наименованието на модела или дизайна му могат да се променят в зависимост от надстройката на функциите на продукта или фактори и условия, свързани с производителя.

(В зависимост от модела)

AN-MR650A

Дистанционно управление
Magic

Повдигане и преместване на телевизора

Когато премествате или повдигате телевизора, прочетете следната информация, за да предотвратите надраскване или повреда и да осигурите безпроблемно транспортиране, независимо от модела и размера на телевизора.

- Препоръчително е да премествате телевизора в кутията или опаковъчния материал, в който първоначално е бил доставен.
- Преди да местите или повдигате телевизора, изключете захранващия и всички останали кабели.
- Когато държите телевизора, екранът трябва да е поставен с лице, не насочено към вас, за да го предпазите от повреда.



- Придържайте добре горната и долната страна на рамката на телевизора. Не докосвайте прозрачната част, високоговорителя или решетъчната зона на високоговорителя.

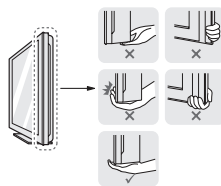

- Когато транспортирате голям телевизор, са необходими поне 2 души.
- Когато носите телевизора, го дръжте, както е показано на следната фигура.



- Когато транспортирате телевизора, не го излагайте на раздрусване или прекомерна вибрация.
- Когато транспортирате телевизора, го дръжте в изправено положение, никога не го обръщайте на една страна и не го накланяйте вляво или вдясно.
- Не прилагайте прекомерен натиск, за да не причините огъване/пречупване на конзолата на корпуса, тъй като това може да повреди екрана.
- При пренасяне на телевизора внимавайте да не повредите подаващите се бутони.



- Винаги избягвайте да докосвате екрана, тъй като това може да доведе до повреда на екрана.
- Не премествайте телевизора, като държите скобите за придържане на кабела, тъй като те може да се счупят и това може да доведе до наранявания и щети по телевизора.

Използване на бутона

(В зависимост от модела)

Можете да работите лесно с функциите на телевизора чрез бутона.

<Тип А>

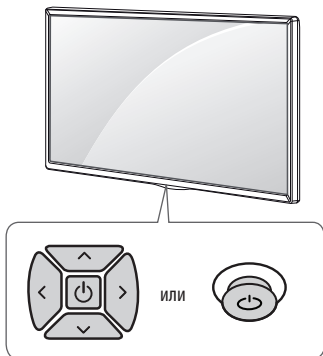

<Тип В>

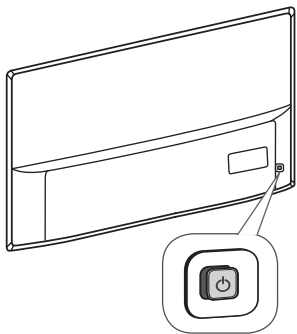

<Тип С>

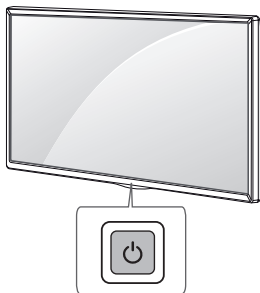

Основни функции

<Тип А / В>

			Включване (Натискане) Изключване ¹ (Натискане и задържане)
			Контрол на силата на звука
			Управление на програми

<Тип С>

	Включване (Натискане) Изключване ¹ (Натискане и задържане) Управление на менюто (Натискане ²) Избор от менюто (Натискане и задържане ³)
--	---

- 1 Всички работещи приложения ще се затворят и всеки запис, който се изпълнява, ще спре.
- 2 Натиснете за кратко бутона, докато телевизорът е включен, за да навигирате в менюто.
- 3 Можете да използвате функцията, когато влезете в управлението на менюто.

Регулиране на менюто

(В зависимост от модела)

Когато телевизорът е включен, натиснете веднъж бутона .

Можете да коригирате елементите на менюто чрез бутона.

	Изключване на захранването.
	Дава достъп до менюто за настройки.
	Изтрива всичко на екрана и се връща на телевизионен режим.
	Сменя входния източник.
	Превърта през запазените програми или канали.
	Регулира силата на звука.

Монтаж на маса

- 1 Повдигнете и завъртете телевизора в изправена позиция върху маса.
 - Оставете разстояние от 10 см (минимум) от стената, за да осигурите необходимата вентилация.

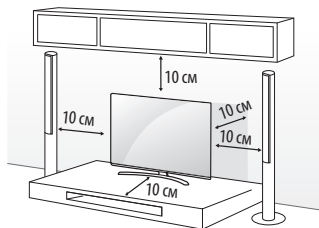

- 2 Включете захранващия кабел в стенен контакт.



- Не поставяйте телевизора близо до или върху топлинни източници, тъй като това може да причини пожари или други щети.
- Не използвайте чужди вещества (масла, смазочни средства и др.) върху частите на винта при монтажа на продукта. (Това може да повреди продукта.)

Застопоряване на телевизора към стена

(Тази характеристика не се предлага за всички модели.)

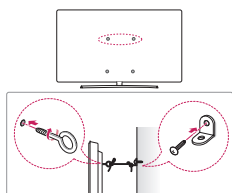

- 1 Поставете и затегнете шарнирните болтове или конзолите и болтовете на гърба на телевизора.
 - Ако на нивото на шарнирните болтове има поставени болтове, най-напред извадете болтовете.
- 2 Монтирайте конзолите на стената с помощта на болтовете. Напаснете местоположението на конзолата за стена с шарнирните болтове на гърба на телевизора.
- 3 Свържете добре шарнирните болтове с конзолите за стена чрез здраво въже. Непременно дръжете въжето хоризонтално спрямо повърхността.



- Не допускайте качване или овесване на деца на телевизора.
- Използвайте достатъчно устойчива и голяма платформа или шкаф, за да осигурите поддръжка за телевизора.
- Не се предоставят конзоли, болтове и въжета. Можете да получите допълнителни аксесоари от местния дилър.

Монтаж на стена

Внимателно монтирайте допълнителна конзола за стена на гърба на телевизора и след това на здрава стена, перпендикулярно спрямо пода. Когато монтирате телевизора на повърхности от други строителни материали, моля, обърнете се към квалифицирани специалисти. LG препоръчва монтажът на стена да се извърши от квалифициран професионалист. Препоръчваме използването на оригинална скоба за стенов монтаж на LG. Стойката за монтиране на стена на LG може лесно да се движи при свързани кабели. В случай, че използвате друга скоба, моля използвайте такава, която осигурява стабилно закрепване за стената, както и достатъчно разстояние за включване на външни устройства. Препоръчително е да свържете всички кабели преди монтаж на фиксирани конзоли за стена.

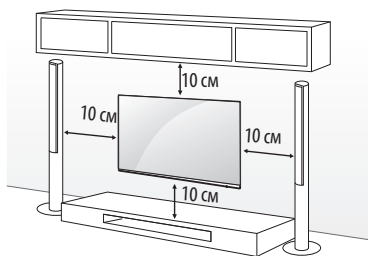

Непременно използвайте винтове и конзоли за стена, които отговарят на стандартите VESA. В следната таблица са представени стандартните размери на комплектите при монтаж на стена.

Закупува се отделно (Конзола за монтаж на стена)

Модел	43UJ75**	55SJ93**
	43UJ74**	55SJ85**
	43UJ70**	49/55SJ81**
	43UJ67**	49/55SJ80**
	43UJ65**	49/55UJ75**
43UJ63**	49/55UJ74**	49/55UJ70**
		49/55UJ67**
		49/55UJ65**
		49/55UJ63**
VESA (A x B) (мм)	200 x 200	300 x 300
Стандартен винт	M6	M6
Брой винтове	4	4
Конзола за монтиране на стена	LSW240B MSW240	LSW350B MSW240

Модел	65SJ93**	75/86SJ95** 70/75UJ67** 75UJ65**
	60/65SJ85**	
	60/65SJ81**	
	65SJ80**	
	60/65UJ75**	
	65UJ70**	
	65UJ67**	
60/65UJ65**		
60/65UJ63**		
VEESA (A x B) (мм)	300 x 300	600 x 400
Стандартен винт	M6	M8
Брой винтове	4	4
Конзола за монтиране на стена	LSW350B	LSW640B
Модел	55/65SJ95**	
VEESA (A x B) (мм)	300 x 200	
Стандартен винт	M6	
Брой винтове	4	
Конзола за монтиране на стена	OTW420B	

- Когато монтирате конзолата за монтаж на стена, е препоръчително да покриете отвора за прикрепване с лепенката, за да предотвратите влизането на прах и насекоми в него. (В зависимост от модела)

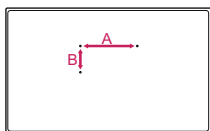
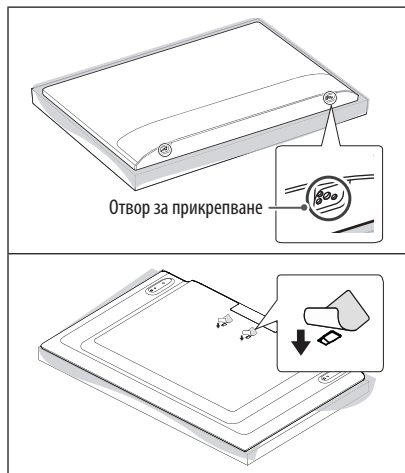

- Премахнете стойката, преди да монтирате телевизора на конзола за стена, като изпълните закрепянето на стойката в обратен ред.

БЪЛГАРСКИ

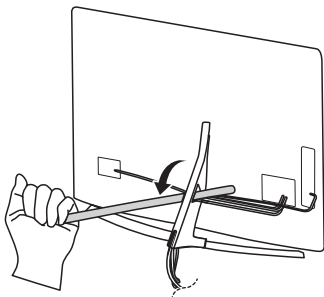

- Не използвайте остър предмет за отстраняване на капака на кабела. Това може да доведе до увреждане на кабела или корпуса. Може също така да причини телесни наранявания. (В зависимост от модела)

Връзки (известия)

Свържете различни външни устройства с телевизора и превключвателните режими за входния сигнал, за да изберете съответното външно устройство. За допълнителна информация относно свързването на външни устройства, разгледайте ръководството на съответното устройство.

Наличните външни устройства са: HD приемници, DVD плейъри, VCR, аудиосистеми, USB устройства за съхранение, компютри, устройства за игри и други външни устройства.

- Свързването на външното устройство може да е различно в зависимост от модела.
- Свържете външните устройства с телевизора, независимо от реда на подреждане на телевизионните портове.
- Ако записвате телевизионна програма с DVD рекордер или VCR, непременно включете входния кабел за сигнала от телевизора в самия телевизор чрез DVD рекордер или VCR. За подробности относно записването направете справка в ръководството на потребителя на свързаното устройство.
- За да се запознаете с инструкциите за работа, разгледайте ръководството за използване на външното оборудване.
- Ако включвате устройство за игри в телевизора, използвайте кабела, предоставен с това устройство.
- В режим на работа с компютър е възможно да се появи шум, произтичащ от резолюцията, вертикалния шаблон, контраста или яркостта. Ако доловите шум, променете режима компютър на вариант с друга резолюция, настройте различна норма на опресняване или регулирайте яркостта и контраста от меню КАРТИНА, докато картината се изчисти.
- В режим на компютър някои настройки на разделителната способност може да не работят правилно в зависимост от графичната карта.
- Ако на компютъра ви се възпроизвежда съдържание с ULTRA HD качество, видеото или аудио не е възможно да има смущения от време на време в зависимост от ефективността на компютъра ви. (В зависимост от модела)
- При свързване чрез кабелна LAN мрежа се препоръчва използването на кабел CAT 7.

Свързване на антена

Включете телевизора в стенно гнездо за антена чрез радиочестотен кабел (75 Ω).

- Използвайте сплитер на сигнала, който е предназначен за повече от 2 телевизора.
- Ако качеството на изображението е лошо, монтирайте усилвател на сигнала, за да го подобрите.
- Ако качеството на изображението е слабо със свързана антена, опитайте да настроите антената отново в правилната посока.
- Кабелът на антената и преобразувателят не се предоставят в комплекта.
- ПоддържанDTV звук: MPEG, Dolby Digital, Dolby Digital Plus, HE-AAC
- За местоположение, където не се поддържа ULTRA HD излъчване, този телевизор не може да получава ULTRA HD излъчвания директно. (В зависимост от модела)

Свързване на сателитна чиния

(Само за сателитни модели)

Свържете телевизора със сателитна чиния и включете в сателитно гнездо чрез сателитен радиочестотен кабел (75 Ω).

Свързване на CI модулът

(В зависимост от модела)

Вижте шифрованите (платените) услуги в цифров телевизионен режим.



- Проверете дали CI модулът е поставен в слота за PCMCIA в правилната посока. Ако модул не е поставен правилно, това може да причини увреждане на телевизора и картата PCMCIA слот.
- Ако телевизорът не показва нито видео, нито аудио при свързване на CI+ CAM, моля, свържете се с оператора на наземни/кабелни/сателитни услуги.

USB връзка

Възможно е някои USB концентратори да не работят. Ако USB устройство, свързано чрез USB концентратор, не бъде открито, свържете го директно с USB порта на телевизора.

Други връзки

Свържете вашия телевизор към външни устройства. За най-добро качество на изображение и звук свържете външното устройство и телевизора с HDMI кабел. Някои отделни кабели не са предоставени.

-  →  →  → **Общи** → **HDMI ULTRA HD Deep Colour**
 - Вкл. : Поддържа 4K при 50/60 Hz (4:4:4, 4:2:2, 4:2:0)
 - Изкл. : Поддържа 4K при 50/60 Hz 8 бита (4:2:0)

Ако устройството, свързано към вход, също така поддържа ULTRA HD Deep Colour, вашата картина може да бъде по-ясна. Но ако устройството не го поддържа, може да не работи правилно. В такъв случай свържете устройството към различен HDMI порт или променете настройката на телевизора **HDMI ULTRA HD Deep Colour** на Изкл..

- Поддържан HDMI аудиоформат :
Dolby Digital / Dolby Digital Plus (32 kHz, 44,1 kHz, 48 kHz),
DTS (44,1 kHz, 48 kHz),
PCM (32 kHz, 44,1 kHz, 48 kHz, 96 kHz, 192 kHz)
(В зависимост от модела)

Дистанционно управление

(Някои бутони и услуги може да не се предлагат в зависимост от моделите и регионите.)

Описанията в това ръководство съответстват на бутоните на дистанционното управление. Моля, прочетете внимателно това ръководство и използвайте правилно телевизора.

За да смените батериите, отворете капака на батериите, сменете батериите (1,5V AAA), като внимавате краищата (+) и (-) да съвпадат, и затворете капака. За да извадите батериите, извършете действията за поставяне в обратна посока.

Винаги насочвайте дистанционното управление към сензора за дистанционно управление на телевизора.

* **За да използвате бутона, натиснете и задръжте за повече от 3 секунди.**

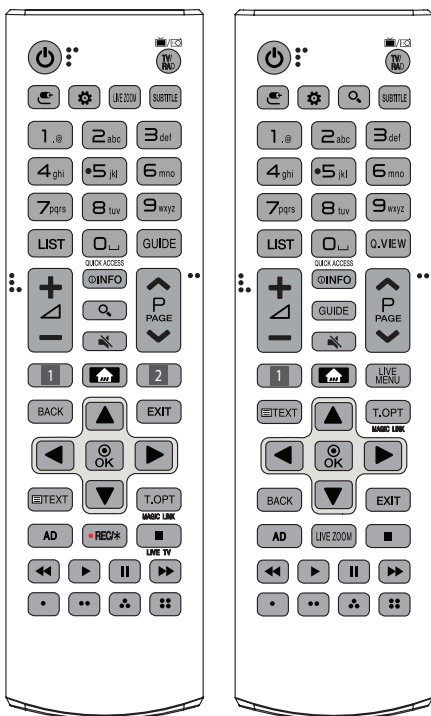

TV/RAD (ЗАХРАНВАНЕ) Включва или изключва захранването на телевизора.

TV/RAD Избира радио, телевизионна и DTV програма.

TV (Вход) Сменя входа.

Settings (Бързи настройки) Предоставя достъп до бързите настройки.

LIVE ZOOM Чрез мащабиране на избраната зона вие можете да я прегледате на цял екран.

SUBTITLE Преглеждате информацията на текущо избраната програма и екран.

Числови бутони Въвежда числа.

Бутони с букви от азбуката Въвежда букви.

LIST Влизате в списъка със записани програми.

Interval (Интервал) Отваря празна позиция на клавиатурата на екрана.

GUIDE Показва справочник за канали или програми.

Q.VIEW Връща се на предишно прегледаната програма.

QUICK ACCESS* Можете да получите достъп до приложението или Live TV чрез бутоните с числа, съответстващи на функциите.

+ / - Регулира силата на звука.

INFO Преглеждате информацията на текущо избраната програма и екран.

Q (ТЪРСЕНЕ) Търсене на съдържание като телевизионни програми, филми и други видеоклипове или търсене в интернет чрез въвеждане на вашите термини за търсене в полето за търсене.

Speaker (Изкл. Звук) Изключват всички звуци.

^ P v Превърта през запазените програми или канали.

^ PAGE v Премествате се на предишния или на следващия екран.

1, 2 Бутони за услугата за поточно предаване Съвръзва се към услугата за възпроизвеждане на видеозаписи в реално време.

Home (Дом) Предоставя достъп до менюто Дом.

- С натискането и задръжането на бутона **Home** ще се покаже предишната хронология.

LIVE MENU Показва списък с Канали и Препоръчано.

BACK Връщате се на предишното ниво.

EXIT Изтрива всичко на екрана и се връща на телевизионен режим.

Бутони за навигация (нагоре/надолу/наляво/надясно)

Превъртате през менюта или опции.

OK Избирате менюта или опции и потвърждавате своя избор.

Бутони за телетекст (TEXT, T.OPT) Тези бутони се използват за телетекст.

MAGIC LINK* Предоставя съдържание, отнасящо се до програмата, която гледате в момента.

AD Функцията за аудиоописания ще бъде разрешена.

• REC/* Започвате да записвате и се извежда менюто за запис. (поддържа се само от модела с готовност за Time Machine^{Ready})

LIVE TV Връщате се на LIVE TV.

Бутони за управление (Mute, Play/Pause, Stop, Fast Forward) Управлява мултимедийно съдържание.

Mute, Play/Pause, Stop, Fast Forward С тях влизате в специални функции на някои менюта.

Функции на дистанционното дистанционно управление magic

(Някои бутони и услуги може да не се предлагат в зависимост от моделите и регионите.)

Когато се появи съобщението "Батерията на дистанционното управление Magic е изтощена. Сменете батерията.", сменете батерията.

За да смените батериите, отворете капака за батерии, сменете ги (1,5 V AA), като спазите съответствието на (+) и (-) клемби, посочени върху табелката в гнездото, след което затворете капака. Винаги насочвайте дистанционното управление към сензора за дистанционно управление на телевизора. За да извадите батериите, извършете действията за поставяне в обратна посока.

* За да използвате бутона, натиснете и задръжте за повече от 3 секунди.

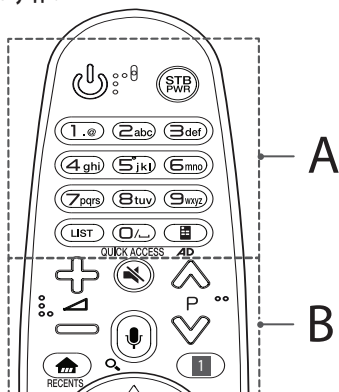

A

⏻ (ЗАХРАНВАНЕ) Включва или изключва захранването на телевизора.

STB PWR Можете да включите или изключите вашия цифров приемник чрез добавяне на цифровия приемник към универсалното дистанционно управление за вашия телевизор.

Числови бутони Въвежда числа.

Бутони с букви от азбуката Въвежда букви.

LIST Влизате в списъка със записани програми.

⏪ (Интервал) Отваря празна позиция на клавиатурата на екрана.

📶 (Отдалечен екран) Показва Отдалечения екран.

- Предоставя достъп до Менюто за универсално управление в някои региони.

QUICK ACCESS* Можете да получите достъп до приложението или Live TV чрез бутоните с числа, съответстващи на функциите.

AD* Функцията за аудиоописания ще бъде разрешена.

B

🔊 Регулира силата на звука.

↺ P ↻ Превърта през запазените програми или канали.

🔇 (Изкл. Звук) Изключват всички звуци.

🗣️ (Гласово разпознаване)

За да използвате функцията за гласово разпознаване, е необходимо да разполагате с мрежова връзка.

1 Натиснете бутона за гласово разпознаване.

2 Говорете, когато прозорецът на гласовия дисплей се появи на телевизионния екран.

🔍 (ТЪРСЕНЕ)* Търсене на съдържание като телевизионни програми, филми и други видеоклипове или търсене в интернет чрез въвеждане на вашите термини за търсене в полето за търсене.

🏠 (Дом) Предоставя достъп до менюто Дом.

RECENTS* Показва предходната хронология.

⚙️ (Бързи настройки) Предоставя достъп до бързите настройки.

- Натискането и задръжането на бутона **⚙️** извежда менюто **Всички настройки**.

STB MENU Извежда началното меню на цифровия приемник.

- Когато не гледате с цифров приемник: извежда се екранът на цифровия приемник.

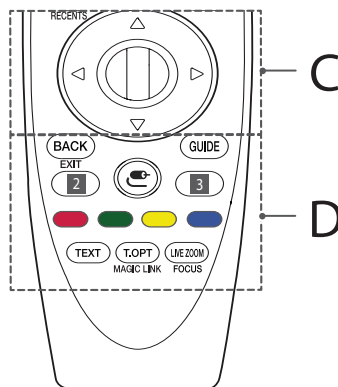

C

⓪ (Колелце (OK)) Натиснете центъра на бутона Колело, за да изберете меню. Можете да смените програмите, като използвате бутона „Колелце“.

⬆️ ⬇️ ⬅️ (нагоре/надолу/наляво/надясно) Натиснете бутона нагоре, надолу, наляво или надясно, за да превъртите менюто. Ако натиснете бутоните **⬆️ ⬇️ ⬅️**, докато използвате показалеца, той ще излезне от екрана и дистанционното управление Magic ще работи като обикновено дистанционно управление. За да се покаже показалецът на екрана отново, разклатете дистанционното управление Magic наляво-надясно.

D

BACK Връщате се на предишното ниво.

EXIT* Изтрива всичко на екрана и се връща на телевизионен режим.

GUIDE Показва справочника за програми.

2, 3 Бутони за услугата за поточно предаване Свързва се към услугата за възпроизвеждането на видеозаписи в реално време.

☺ (Вход) Сменя входа.

- Натискането и задържането на бутона **☺** извежда всички списъци с външни входове.

3 ⚙️ (Бързи настройки) Предоставя достъп до бързите настройки.

- Натискането и задържането на бутона **⚙️** извежда менюто **Всички настройки**.

🔴, 🟢, 🟡, 🔵 С тях влизате в специални функции на някои менюта.

Бутони за телетекст (TEXT, T.OPT) Тези бутони се използват за телетекст.

MAGIC LINK* Предоставя съдържание, отнасящо се до програмата, която гледате в момента.

LIVE ZOOM Чрез мащабиране на избраната зона вие можете да я прегледате на цял екран.

FOCUS* Можете да мащабирате върху зоната, където е насочено дистанционното управление.

Регистриране на дистанционно управление magic

Как да регистрирате дистанционното управление Magic Remote

За да използвате дистанционното управление Magic Remote, първо го сдвоете с вашия телевизор.

- 1 Поставете батериите в дистанционното управление Magic Remote и включете телевизора.
- 2 Насочете дистанционното управление Magic Remote към телевизора и натиснете бутона **ⓘ Колелце (OK)** на дистанционното.

* Ако телевизорът не успее да регистрира дистанционното управление Magic Remote, опитайте отново, след като изключите и включите обратно телевизора.

Как да отмените регистрацията на дистанционното управление magic remote

Натиснете едновременно бутоните **BACK** и **🏠 (Дом)** в продължение на пет секунди, за да преустановите връзката между дистанционното управление Magic Remote и телевизора ви.

* Натискането и задържането на бутона **GUIDE** ще ви позволи да отмените и да регистрирате повторно дистанционното управление Magic Remote.

Лицензи

Поддържаните лицензи може да са различни в зависимост от модела. За повече информация относно лицензите посетете www.lg.com.

DOLBY AUDIO™

HDMI™
HIGH-DEFINITION MULTIMEDIA INTERFACE

dts-HD®

DOLBY VISION™

(Само UJ75**, SJ80**, SJ81**, SJ85**, SJ93**, SJ95**)

Информация за софтуер с отворен код

За да получите изходния код съгласно GPL, LGPL, MPL и други лицензи с отворен код, съдържащи се в този продукт, посетете уеб сайта <http://opensource.lge.com>.

В допълнение към изходния код можете да изтеглите и всички споменати лицензионни условия, откази от гаранции и известия във връзка с авторски права.

LG Electronics ще ви предостави отворения изходен код на компактдиск срещу заплащане на разходите по осъществяване на дистрибуция, като например разходите за носители, доставка и обработка, след като изпратите имейл до opensource@lge.com. Това предложение важи за период от три (3) години от датата на закупуване на продукта.

Настройка на устройство за външно управление

За да получите повече информация за настройката на устройството за външно управление, посетете www.lg.com.

Отстраняване на неизправности

Не мога да управлявам телевизора от дистанционното управление.

- Проверете сензора на дистанционното управление и опитайте отново.
- Проверете дали няма препятствие между телевизора и проектора и дистанционното управление.
- Проверете дали батериите работят, както и дали са поставени правилно (⊕ ⊖, ⊖ ⊕).

Не се показва изображение и не се чува никакъв звук.

- Проверете дали телевизорът е включен.
- Проверете дали захранващият кабел е включен в контакт на стената.
- Проверете дали няма проблем с контакта на стената, като включите в него други уреди.

Телевизорът се изключва внезапно.

- Проверете настройките на захранването. Възможно е да има смущения в захранването.
- Проверете дали функцията **Таймер за сън / Таймер за изключване** е активирана в настройките за **Таймери**.
- Проверете дали **Автоматично изключване** е активирано в настройките на **Общи** -> **Икономичен режим**. (В зависимост от модела)
- Ако докато телевизорът е включен не се произведе никакъв сигнал, той ще се изключи автоматично след 15 минути на неактивност.

Когато свързвате с компютър (HDMI), ще се появи съобщението "Няма сигнал" или "Невалиден формат".

- Изключете/включете телевизора с помощта на дистанционното управление.
- Включете отново HDMI кабела.
- Рестартирайте компютъра, докато телевизорът е включен.

Нестандартно показание

- Ако продуктът е студен при докосване, е възможно при включването му да се появи леко примигване. Това е нормално и не е признак за наличие на проблем с продукта.
- Този панел е усъвършенстван продукт, който съдържа милиони пиксели. Може да виждате малки черни точки и/или точки с ярки цветове (червени, сини или зелени) С РАЗМЕР 1 ррт на панела. Това не е неизправност и не оказва влияние върху производителността и надеждността на продукта. Този феномен възниква поради характеристиките на панела. Той няма връзка с производителността на продукта и не представлява неизправност.
- Можете да виждате различна яркост или цветове на панела в зависимост от позицията на гледане (ляво/дясно/горе/долу). Този феномен възниква поради характеристиките на панела. Той няма връзка с производителността на продукта и не представлява неизправност.
- Задържането на дадено изображение на екрана за продължителен период от време може да доведе до слепване на изображения. Избягвайте на екрана на телевизора ви да стои статично изображение за продължителен период от време.

Генериран звук

- "Пукащ" звук: пукащият звук, който чувате при гледане на телевизия или изключване на телевизора, се създава от синтетичното топлинно притискане, причинено от температурата и влажността. Този шум е обичаен за устройства с необходима топлинна деформация.
- Шум от електрическата мрежа/бръмчене в панела: ниските нива на шум се генерират от високоскоростно превключващата се верига, която доставя голяма част от енергията за работата на устройството. Степента зависи от конкретното устройство. Този шум не се отразява върху експлоатацията и надеждността на продукта.

Спецификации

Спецификация на безжичен модул

- Тъй като честотните канали се различават в зависимост от държавата, потребителят не може да сменя или регулира работната честота. Този продукт е конфигуриран за таблицата за регионалната честота.
- По преценка на потребителя това устройство трябва да бъде монтирано и експлоатирано при минимално разстояние от 20 cm между устройството и тялото.

Спецификация на безжичен модул (LGSBWAC72)	
безжична LAN (IEEE 802.11a/b/g/n/ac)	
Честотен обхват	Изходяща мощност (макс.)
от 2 400 до 2 483,5 MHz от 5 150 до 5 725 MHz от 5 725 до 5 850 MHz (за страни извън ЕС)	14 dBm 16,5 dBm 11,5 dBm
Bluetooth	
Честотен обхват	Изходяща мощност (макс.)
от 2 400 до 2 483,5 MHz	8,5 dBm

* "IEEE802.11ac" не е в наличност във всички държави.

СИ модул (Ш x В x Д)		100,0 мм x 55,0 мм x 5,0 мм
Условия на околната среда	Работна температура	от 0 °C до 40 °C
	Работна влажност	По-малко от 80 %
	Температура на съхранение	от -20 °C до 60 °C
	Влажност при съхранение	По-малко от 85 %

(В зависимост от държавата)

	Цифрова телевизия			Аналогова телевизия
Телевизионна система	DVB-T DVB-T2 DVB-C DVB-S/S2			PAL/SECAM, B/G, D/K, I SECAM L
Покритие на канал (Диапазон)	DVB-S/S2	DVB-C	DVB-T/T2	46 ~ 862 MHz
	950 ~ 2 150 MHz	46 ~ 890 MHz	VHF III : 174 ~ 230 MHz UHF IV : 470 ~ 606 MHz UHF V : 606 ~ 862 MHz S диапазон II : 230 ~ 300 MHz S диапазон III : 300 ~ 470 MHz	
Максимален брой програми, които могат да се съхранят	6 000	2 000		
Импеданс на външна антена	75 Ω			





KASUTUSJUHEND

Ohutus ja viited

LED TV*

* LG LED TV kasutab LED-taustavalgusega LCD-ekraani.

Enne seadme kasutamist lugege see kasutusjuhend hoolikalt läbi ning hoidke see hilisemaks kasutamiseks alles.

www.lg.com

Hoiatus! Ohutusjuhised



ETTEVAATUST
ELEKTRILÖÖGI OHT,
ÄRGE AVAGE



ETTEVAATUST! ELEKTRILÖÖGI OHU ENNETAMISEKS ÄRGE EEMALDAGE KAANT (EGA TAGUST). SEES EI OLE KASUTAJA POOLT HOOLDATAVAID OSI. PÕÕRDUGE KVALIFITSEERITUD HOOLDUSTÖÖTAJATE POOLE.

 Selle sümboli eesmärk on teavitada kasutajat isoleerimata ohtlikust pingest, mis esineb toote korpuse ees ning millega kaasneb inimestele elektrilöögi oht.

 Selle sümboli eesmärk on teavitada kasutajat olulistest kasutus- ja hooldusjuhistest (hooldamine), mis on seadmega kaasasoleva dokumentatsiooni osaks.

HOIATUS! TULEKAHJU VÕI ELEKTRILÖÖGI OHU VÄHENDAMISEKS ÄRGE JÄTKE TOODET VIHMA KÄTTE VÕI NIISKESSE KOHTA.



TULEKAHJU LEVIKU PIIRAMISEKS HOIDKE KÜÜNLAID VÕI TEISEID AVATUD LEEGIGA ESEMED TOOTEST OHUTUS KAUGUSES.

- Ärge asetage telerit ja kaugjuhtimispulti järgmistesse keskkondadesse.
 - Otsese päikesevalguse kätte
 - Suure niiskusega ruumi, nagu vannituba
 - Küttekehade lähedale, nagu ahjud ja muud soojust kiirgavad seadmed
 - Kõõgilauale või õhuniisuti lähedusse, kus teler võib jääda auru kätte või sellele võib tilkuda õli
 - Vihma või tuule kätte
 - Veeanumate lähedusse, nagu lillevaasidVastasel juhul võite põhjustada tulekahju, saada elektrilöögi või toodet kahjustada.
- Ärge asetage toodet sinna, kus see võib tolmutada. See võib põhjustada tulekahju!
- Voolukaabel on lahutuseseade. Kaabel peab jääma vabalt kasutatavaks.
- Ärge puudutage toitekaablit märgade kätega. Lisaks, kui kaabli kontakt on märg või tolmuaga kattunud, kuivatage toitekaabel või eemaldage tolm. Võite liigse niiskuse tõttu saada surmava elektrilöögi.

- Veenduge, et ühendate toitekaabli maandatud vooluvõrku. (Va seadmed, mis pole maandatud.) Võite saada elektrilöögi või viga.
- Kinnitage toitekaabel täielikult. Kui toitekaabel pole täielikult kinnitatud, võib tekkida tulekahju.
- Veenduge, et toitekaabel ei puutu kokku kuumade esemetega nagu nt küttekehad. See võib põhjustada tulekahju või elektrilöögi!
- Ärge asetage toitekaablile raskeid esemeid, samuti ärge jätke seda toote alla.
Vastasel juhul võib see põhjustada tulekahju või elektrilöögi.
- Paigaldage antennikaabel hoone sise- ja väliskülje vahele, et vältida vihmavee sissevoolamist. Vastasel juhul võib see põhjustada tootes veekahjusid ning anda elektrilöögi.
- Teleri seinale paigaldamisel paigaldage ja isoleerige korralikult teleri tagaküljel asuvad kaablid. Vastasel juhul võib tekkida tulekahju- ja elektrilöögi oht.
- Ärge ühendage ühte pikenduspesa liiga palju elektriseadmeid. Vastasel juhul võib pikenduspesa üle kuumeneda ja tulekahju põhjustada.
- Välisseadmete ühendamisel ärge laske tootel ümber kukkuda. Vastasel juhul võite toodet kahjustada või end vigastada.
- Hoidke pakendis olev niiskustvastane materjal ja vinüülpakend lastele kättesaamatus kohas. Niiskustvastased materjalid on allaneelamisel tervisele ohtlikud. Allaneelamise korral tuleb kutsuda esile oksendamise ja pöörduda haiglasse. Lisaks võib vinüülpakend põhjustada lämbumist. Vältige selle sattumist laste kätte.
- Ärge lubage lastel teleri otsa ronida.
Vastasel juhul võib teler pikali kukkuda ja vigastusi põhjustada.
- Käideldes kasutatud patareid vastavalt nõuetele ja ärge lubage lastel neid alla neelata. Kui laps patarei alla neelab, pöörduge viivitamatult arsti poole.
- Ärge sisestage metallesemeid / elektrijuhte (näiteks metallvarras / söögiriistad / kruvikeeraja) toitekaabli otsast sisse, kui toitekaabel on seinapistikusse ühendatud. Samuti ärge puudutage toitekaablit vahetult pärast kaabli seinakontaktist lahti ühendamist. Võite saada surmava elektrilöögi.
- Ärge asetage tuleohtlike ained toote lähedal ega hoidke neid sellel. Tuleohtlike ainetega hoolimatul käsitsemisel on oht plahvatuse või tulekahju tekkeks.
- Ärge laske tootesse kukkuda metallist esemeid nagu nt münte, juuksenoelu, söögipulkasid või traate, või kergsüttivaid esemeid nagu nt paber ja tikud. Eriliselt tuleb silmas pidada lapsi. Võib tekkida elektrilööki, tulekahju või vigastused. Kui seadmesse on kukkunud võõrkeha, tõmmake toitekaabel välja ja võtke ühendust teeninduskeskusega.

- Ärge pihustage tootele vett ega hõõrge seda kergesti süttiva ainega (värvivedeldi või benseen). Võib tekkida tulekahju või elektrilöök.
- Ärge lööge toodet millegi vastu ning ärge laske ühelgi esemel tootesse ega ekraani vastu kukkuda. Võite saada vigastada või kahjustada toodet.
- Ärge kunagi puutuge seda toodet ega antenni äikesetormi ajal. Võite saada surmava elektrilöögi.
- Ärge kunagi puutuge seinakontakti gaasilekke esinemise ajal. Avage aknad ning tuulutage ruumi. Sade võib põhjustada tulekahju või põletusi.
- Ärge võtke seadet lahti, parandage ega muutke seda ise. Võib tekkida tulekahju või elektrilöök.
- Kontrollimiseks, kalibreerimiseks või parandamiseks pöörduge teeninduskeskusesse.
- Järgmistel juhtudel eraldage toode viivitamatult elektrivõrgust ja võtke ühendust kohaliku teeninduskeskusega.
 - Toodet on kahjustatud
 - Võõrkehad on kukkunud tootesse
 - Toodet suitseb või eritab kummalist lõhna
 See võib põhjustada tulekahju või elektrilöögi.
- Kui te toodet pikema aja vältel ei kasuta, eraldage see vooluvõrgust. Tolmuga kattumine võib põhjustada tulekahju ning isolatsiooni kahjustamine võib põhjustada elektrilekke, elektrilöögi või tulekahju.
- Vältige seadme kokkupuutumist veetilgade või -pritsmetega ning ärge asetage seadme peale vedelikuga täidetud esemeid, näiteks vaase.
- Ärge paigaldage toodet seinale, kui toode võib õli või õliuduga kokku puutuda. See võib toodet kahjustada ning põhjustada toote mahakukkumist.
- Kui toode (näiteks vahelduvvoolu adapter, toitejuhe, teler) puutub kokku vee või muude ainetega, ühendage toitejuhe lahti ja võtke kohe ühendust hoolduskeskusega. Vastasel juhul võib see põhjustada tulekahju või elektrilöögi.
- Kasutage ainult ettevõtte LG Electronics poolt heakskiidetud vahelduvvoolu adapterit ja toitejuhet. Vastasel juhul võite põhjustada tulekahju, saada elektrilöögi või toodet kahjustada.
- Ärge võtke vahelduvvoolu adapterit ega toitejuhet osadeks lahti. See võib põhjustada tulekahju või elektrilöögi.
- Kasutage adapterit ettevaatlikult, et adapter ei saaks pörutada. Pörotus võib adapterit kahjustada.
- Veenduge, et toitejuhe on korralikult teleri toitepistikuga ühendatud.
- Paigaldage toode paika, kus ei esine raadiolaineid.
- Välisantenni ja elektriliinide vahele peab jääma piisavalt ruumi, et vältida nende kokkupuutumist, kui antenn peaks kukkuma. See võib põhjustada elektrilöögi!
- Ärge asetage toodet ebastabiilsetele või kaldus pindadele. Vältige ka vibreerivaid pindasid ning pindasid, mis ei kannata toote raskust. Vastasel juhul võib toode ümber kukkuda ja vigastusi või kahjustusi põhjustada.
- Kui paigaldate teleri alusele, võtke kasutusel meetmed toote ümberkukkumise vältimiseks. Vastasel juhul võib toode pikali kukkuda ja vigastusi põhjustada.
- Kui kavatsete paigaldada seadme seinale, ühendage VESA standard-paigaldusliides (lisatarvikud) toote tagumisele küljele. Kui paigaldate seadet seinakinnitusliidesega (lisaseadmed), kinnitage see mahakukkumise vältimiseks hoolikalt.
- Kasutage ainult tootja soovitatud lisaseadmeid/-tarvikuid.
- Antenni ühendamisel konsulteerige kvalifitseeritud tehnikuga. Vastasel juhul võite põhjustada tulekahju või elektrilöögi!
- Soovitame vaadata telerit vähemalt kauguselt, mis võrdub teleri diagonaali 2 kuni 7 kordse pikkusega. Teleri pikemaajalise vaatamine võib põhjustada ähmast nägemist.
- Kasutage ainult määratud tüüpi patareisid. Valede patareide kasutamine võib kaugjuhtimispulti kahjustada.
- Ärge kasutage korraga uusi ja vanu patareisid. Nii võivad patareid üle kuumeneda ja lekkida.
- Patareid tuleb hoida eemale liigest kuumusest. Näiteks otsesest päikesevalgusest, avatud leegiga kaminast ja elektrisoojendist.
- Päikesevalgus või muu tugev valgus võib kaugjuhtimispuldi signaali häirida. Sellisel juhul pimendage tuba.
- Välisseadmete, nagu mängukonsoolide ühendamisel veenduge, et ühenduskaablid on piisavalt pikad. Vastasel juhul võib toode ümber kukkuda ja vigastusi või kahjustusi põhjustada.
- Ärge lülitage toodet sisse/ välja, ühendades pistiku seinapistikupessa või tõmmates selle seinapistikupesast välja. (Ärge kasutage pistikut lülitina.) Vastasel juhul võite põhjustada mehaanilise tõrke või saada elektrilöögi.
- Toodet ülekuumenemise vältimiseks järgige allpool toodud paigaldusjuhiseid.
 - Sein ja toote vaheline kaugus peab olema suurem kui 10 cm.
 - Ärge paigaldage toodet ventilatsioonita kohta (nt raamaturiulisse või seinakappi).
 - Ärge asetage toodet vaibale või padjale.
 - Veenduge, et laudina või kardin ei blokeeri õhutusava.
 See võib põhjustada tulekahju.



- Ärge puudutage pikaajalisema telerivaatamise ajal ventilatsiooniväsi, sest need võivad kuumeneda. See ei mõjuta toote talitlust.
- Kontrollige oma seadme kaablit regulaarselt ning kui selle välimus viitab kahjustusele või kulumisele, ühendage see vooluvõrgust lahti, lõpetage seadme kasutamine ning vahetage kaabel välja volitatud teeninduse pakutava samasuguse asenduskaabliga.
- Ärge laske toitekaabli kontaktidel või pistikupesal tolmuda. See võib põhjustada tulekahju!
- Kaitske toitekaablit füüsilise või mehaanilise kuritarvituse eest, nagu väänamine, sõlme ajamine, näpistamine, ukse vahele jätmine või peale astumine. Pöörake erilist tähelepanu kaablitele, seinapistikupesadele ning kohtadele, kus kaabel väljub seadmest.
- Ärge vajutage ekraani vastu tugevalt käega, ärge puudutage seda teravate esemetega (nt naelad või pliatsid) ega kriimustage seda.
- Vältige ekraani puudutamist või sõrme(de) hoidmist ekraani peal pikemat aega. See võib põhjustada ajutisi moonutusi ekraanil.
- Kuni seade on ühendatud vahelduvvooluga seinakontakti, ei ole see vahelduvvooluallikast lahti ühendatud isegi siis, kui selle lülitist välja lülitate.
- Kaabli eraldamisel haarake pistikust ja tõmmake see pesast välja. Kui juhtmed toitekaablis on lahtised, võib see põhjustada tulekahju.
- Enne toote liigutamist lülitage toide välja. Seejärel eraldage toite-, antenni- ja kõik muud ühenduskaablid. Vastasel juhul võite telerit või toitekaablit kahjustada ja põhjustada tulekahju või saada elektrilöögi.
- Toodet liigutades või lahti pakkides küsige abi; toode on raske. Vastasel juhul võite end vigastada.
- Laske hooldustööd sooritada kvalifitseeritud hoolduspersonalil. Teenindus on vajalik, kui seade on mistahes viisil kahjustunud, näiteks kahjustunud toitekaabli või pistiku puhul, vedeliku või esemete seadmesse sattumisel, seadme kokkupuutumisel vihma või niiskusega, häirete korral seadme töös või seadme mahakukkumisel.
- Ärge kasutage teleri läheduses kõrgepinge elektriseadmeid (nt elektriline kärbspüümis). See võib põhjustada tõrkeid toote toimimisel.
- Toote ja selle komponentide puhastamiseks ühendage esmalt toitekaabel pistikupesast lahti ja pühkige ekraan pehme lapiga puhtaks. Liigse jõu rakendamisel võite ekraani kriimustada või selle värvi kahjustada. Ärge pihustage vett ega pühkige märja lapiga. Ärge kunagi kasutage klaasipuhastusvahendeid, auto või muid poleerimisaineid, abrasiivseid puhastusvahendeid ega vaha, benseeni, alkoholi jne, mis võivad toodet ja selle ekraani kahjustada. Vastasel juhul võite põhjustada tulekahju, saada elektrilöögi või toodet kahjustada (deformatsioonid, korrosioon, purunemine).

Ettevalmistamine

- Kui teler lülitatakse pärast tehastest tarnimist esmakordselt sisse, võib teleri lähtestamiseks kuluda paar minutit.
- Teie teler võib erineda pildil olevast.
- Teie teleri OSD (On Screen Display – ekraanikuva) võib juhendis näidatust veidi erineda.
- Kasutatavad menüüd ja valikud võivad sõltuvalt sisendallikast ja tootemudelist erineda.
- Tulevikus võime sellesse telerisse täiendavaid funktsioone lisada.
- Tootekomplekti kuuluvad tarvikud sõltuvad mudelist.
- Toote tehnilisi andmeid või selle kasutusjuhendi sisu võidakse toote funktsioonide uuendamise tõttu muuta sellest eelnevalt teavitamata.
- Optimaalse ühenduse tagamiseks peaksid HDMI- ja USB-seadmete kaablite sooned olema vähem kui 10 mm pakused ja 18 mm laiused. Kui USB-kaabel või -mäiluplk ei sobi teleri USB-pessa, kasutage USB 2.0 toega pikenduskaablit.

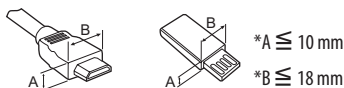

- Kasutage sertifitseeritud kaablit, millele on kinnitatud HDMI logo.
- Kui te ei kasuta sertifitseeritud HDMI-kaablit, ei pruugita ekraanil pilti kuvada või võib esineda viga ühenduse loomisel. (Soovituslikud HDMI-kaabli tüübid)
 - High-Speed HDMI™/TM-kaabel (3 m või lühem)
 - High-Speed HDMI™/TM-kaabel Ethernetiga (3 m või lühem)
- Ferriitsüdamikü kasutamine (Sõltub mudelist)
 - Elektromagnetiliste häirete vähendamiseks toitejuhtmes kasutage ferriitsüdamikku. Kerige toitejuhe üks kord ümber ferriitsüdamikku.

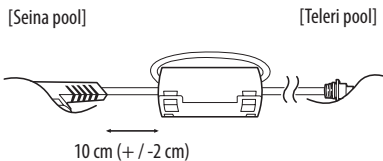



- Ohutuse ja toote pika kasutusea tagamiseks ärge kasutage heakskiitmata tarvikuid.
- Garantii ei hüvita heakskiitmata tarvikute kasutamisest põhjustatud kahjustusi või vigastusi.
- Mõnede mudelite ekraanil on õhuke kile ja seda ei tohi eemaldada.
- Ekraani kriimustuste eest kaitsmiseks asetage ekraan statiivi teleri külge monteerimisel pehmendatud lauale või tasasele pinnale.
- Veenduge, et kruvid on sisestatud õigesti ja korralikult kinni keeratud. (Kui need ei ole piisavalt kõvasti kinnitatud, võib teler pärast paigaldamist ettepoole kalduda.) Ärge rakendage kruvide keeramisel liigset jõudu ega keerake kruvisid üle; vastasel korral võivad kruvid kahjustada saada ja neid ei saa korralikult kinni keerata.
- Väänake liigne vesi või puhastusvahend lapist välja.
- Ärge pihustage vett ega puhastusvahendit otse teleri ekraanile.
- Pihustage kuivale lapile nii palju vett või puhastusvahendit, mis on ekraani puhastamiseks vajalik.
- Toodet puhastades olge ettevaatlik, et vedelik ega vööreseed ei satuks paneeli ülemise, vasakpoolse ega parempoolse osa ja juhtpaneeli vahelisse avasse. (Sõltub mudelist)



Müüakse eraldi

Eraldi müüdavaid elemente võidakse kvaliteedi parendamiseks eelnevalt teavitamata vahetada või muuta. Nende esemete ostmiseks pöörduge edasimüüja poole. Need seadmed töötavad vaid teatud mudelitega.

Sõltuvalt tootefunktsioonide uuendamisest, tootja soovist või tegevuspoliitikast võidakse mudelinime või disaini muuta.

(Sõltub mudelist)

AN-MR650A

Liikumistundlik
Kaugjuhtimispult

Teleri tõstmine ja transportimine

Enne teleri transportimist või tõstmist tutvuge järgmiste juhistega, et vältida teleri kriimustamist või kahjustamist ja teleri tüübist ja suurusest hoolimata tagada selle ohutu transport.

- Soovitame telerit transportida müügikomplekti kuulunud karbis või pakendis.
- Enne teleri transportimist või tõstmist eraldage toitejuhe ja kõik kaablid.
- Telerit hoides peab ekraan olema kahjustamise vältimiseks teist eemale suunatud olema.



- Hoidke tugevalt kinni teleri raami üla- ja alaosast. Ärge hoidke kinni ekraanist, kõlaritest ega kõlarite iluvõre alast.

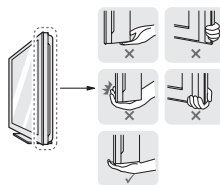

- Suurt telerit peavad transportima vähemalt kaks inimest.
- Telerit transportides hoidke sellest nagu joonisel näidatud.



- Telerit transportides ärge raputage seda ega laske sel liigselt vibreerida.
- Telerit transportides hoidke seda püsti, ärge keerake telerit küllili ega kallutage seda vasakule või paremale.
- Ekraani kahjustamise vältimiseks ärge kasutage raami korpuse painutamiseks liigset jõudu.
- Olge teleri käsitsemisel ettevaatlik, et väljaulatuvaid nuppe mitte kahjustada.



- Vältige alati ekraani puudutamist, kuna see võib ekraani kahjustada.
- Ärge teisaldage telerit juhtmeheidukist kinni hoides, vastasel juhul võib see puruneda ning võite end vigastada ja telerit kahjustada.

Nupu kasutamine

(Sõltub mudelist)

Nupu abil saate hõlpsasti teleri funktsioone kasutada.

<A-tüüp>

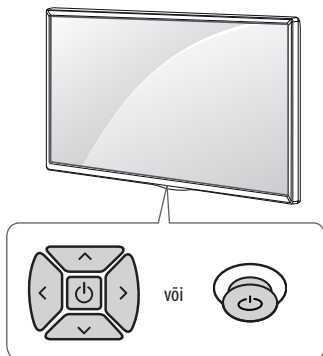

<B-tüüp>

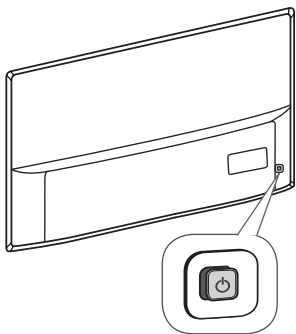

<C-tüüp>



Põhifunktsioonid

<A / B-tüüp>

			Toide Sisse (Vajutage) Toide Välja ¹ (Vajutage ja hoidke all)
			Helitugevuse juhtimine
			Programmide juhtnupp

<C-tüüp>

	Toide Sisse (Vajutage) Toide Välja ¹ (Vajutage ja hoidke all) Menüü juhtimine (Vajutage?) Menüü valik (Vajutage ja hoidke all?)
--	---

- 1 Kõik töötavad rakendused suletakse, ja pooleliolev salvestamine lõpetatakse.
- 2 Menüüs navigeerimiseks vajutage sisselülitatud teleril seda nuppu korra.
- 3 Selle funktsiooni kasutamiseks tuleb avada Menüü juhtfunktsioonid.

Menüü kohandamine

(Sõltub mudelist)

Kui teler on sisse lülitatud, vajutage üks kord nuppu. Saate Menüü elemente nupuga reguleerida.

	Lülitab teleri välja.
	Avab seadete Menüü.
	Ekraani tühjendamine ja TV-režiimile naasmine.
	Vahetab sisendallikat.
	Salvestatud programmide või kanalite sirvimine.
	Reguleerib helitugevust.

Lauale paigaldamine

1 Tõstke ja kallutage teler lauale püstiasendisse.

- Õige ventileerimise tagamiseks jätke sein ja seadme vahele 10 cm (minimaalselt) suurune vahe.

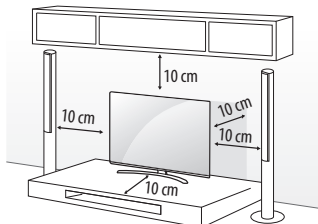

2 Ühendage toitekaabel sein pistikupessa.



- Ärge paigaldage telerit kütteseadmete lähedusse, kuna see võib põhjustada tulekahju või muid kahjustusi.
- Ärge kandke toote kokkupanemisel kruviosadele võõraid (õli, määrdeid jne). (See võib toodet kahjustada.)

Teleri seinale kinnitamine

(See funktsioon ei ole kõigi mudelitega kasutatav.)

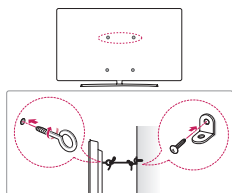

1 Sisestage ja pingutage teleri tagaküljele aaskruvid või teleri kronstein ja poldid.

- Kui aaskruvide asukohta on paigaldatud poldid, eemaldage need.
- 2 Kinnitage seinakinnitustoend poltidega sein külge. Sobitage seinakinnitustoend teleri tagaküljel olevate aaskruvidega.
 - 3 Ühendage aaskruvid ja seinakinnitustoend tugeva nõoriga. Hoidke nõör tasase pinnaga horisontaalselt.



- Veenduge, et lapsed ei roni telerile ega saa selle küljes rippuda.
- Kasutage alust või platvormi, mis on teleri kandmiseks piisavalt tugev ja suur.
 - Kinnitid, poldid ja trossid ei kuulu komplekti. Täiendavaid tarvikuid saate kohalikult edasimüüjalt.

Seinale paigaldamine

Ühendage valikulist seinakinnitust teleri tagaküljele ja tahke seinale pörandaga risti. Kui ühendate telerit muu ehitusmaterjali külge, võtke ühendust kvalifitseeritud personaliga. LG soovib lasta seinakinnitustoendi seinale paigaldada kvalifitseeritud spetsialistile. Soovitame kasutada LG seinakinnituskronsteini. LG seinakinnitusklaambrite ühendatud kaablitega on lihtne nihutada. Kui te ei kasuta LG seinakinnituskronsteini, kasutage palun seinakinnituskronsteini, millega on seade korralikult seinale kinnitatud selliselt, et välisseadmete ühendamiseks on piisavalt ruumi. Enne seinakinnitusklaambrite paigaldamist soovitame kõik kaableid ühendada.

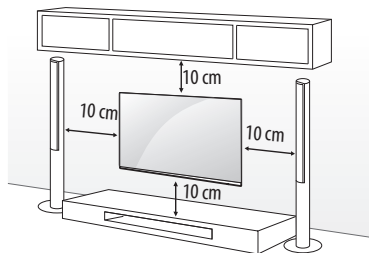

Kasutage kruvisid ja seinakinnitust, mis vastavad VESA standardile. Seinakinnituskomplekti standardmõõdud on toodud järgnevas tabelis.

Müüakse eraldi (Seinakinnitustoend)

Mudel	43UJ75**	55SJ93**
	43UJ74**	55SJ85**
	43UJ70**	49/55SJ81**
	43UJ67**	49/55SJ80**
	43UJ65**	49/55UJ75**
	43UJ63**	49/55UJ74**
		49/55UJ70**
	49/55UJ67**	
	49/55UJ65**	
	49/55UJ63**	
VESA (A x B) (mm)	200 x 200	300 x 300
Standardkruvi	M6	M6
Kruvide arv	4	4
Seinakinnitustoend	LSW240B MSW240	LSW350B MSW240

Mudel	65SJ93** 60/65SJ85** 60/65SJ81** 65SJ80** 60/65UJ75** 65UJ70** 65UJ67** 60/65UJ65** 60/65UJ63**	75/86SJ95** 70/75UJ67** 75UJ65**
VESA (A x B) (mm)	300 x 300	600 x 400
Standardkrugi	M6	M8
Kruvide arv	4	4
Seinakinnitustoend	LSW350B	LSW640B
Mudel	55/65SJ95**	
VESA (A x B) (mm)	300 x 200	
Standardkrugi	M6	
Kruvide arv	4	
Seinakinnitustoend	OTW420B	

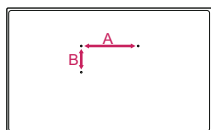

- Enne teleri seinale paigaldamist eemaldage alus statiivi kinnitamise toimingu vastupidises järjestuses.

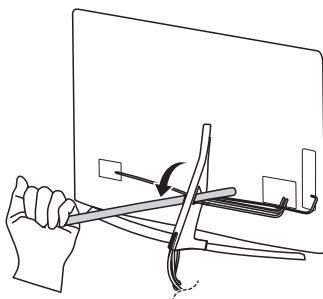

- Ärge kasutage kaablikatte eemaldamiseks teravat eset. See võib kahjustada kaablit või elektrikappi. Samuti võib see põhjustada isikukahju. (Sõltub mudelist)

- Seinapaigalduskronsteini paigaldamisel soovime katta ava kleepribaga, et statiivi avasse ei satuks tolmuga putukaid. (Sõltub mudelist)

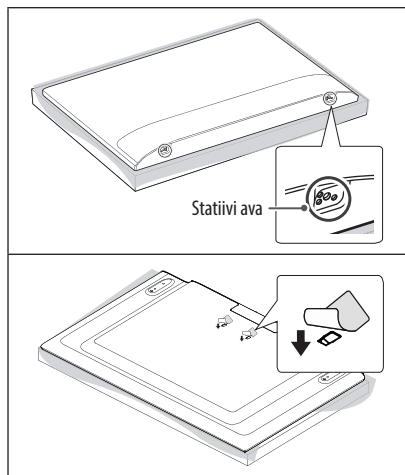

Ühendused (teated)

Ühendage teleriga erinevad välisseadmed ning lülitage sisendrežiimid valima välisseadmeid. Lisateavet välisseadmete ühendamise kohta leiate vastava seadme kasutusjuhendist.

Kasutatavad välisseadmed on järgmised: HD vastuvõtjad, DVD-mängijad, videokassettmaki, audiosüsteemid, USB-mäluseadmed, arvuti, mänguseadmed ja muud välisseadmed.

- Välisseadmete ühendamine võib sõltuvalt mudelist erineda.
- Ühendage välisseadmed teleriga TV-portide järjekorras sõltumatult.
- Kui salvestate telesaate DVD-le või videokassetile, veenduge, et ühendate telesignaali sisendkaabli teleriga DVD-salvesti või videokassetimaki kaudu. Lisateavet salvestamise kohta leiate ühendatud seadme kasutusjuhendist.
- Juhiseid vt välisseadme kasutusjuhendist.
- Mänguseadme ühendamisel teleriga kasutage mänguseadme ühenduskaablit.
- Arvutirežiimis võib esineda eraldusvõime, vertikaalmustri, kontrasti või heledusega seotud müra. Müra olemasolul muutke arvutiväljundi eraldusvõimet, värskendussagedust või reguleerige heledust ja kontrasti menüüs PILT, kuni jääte kvaliteediga rahule.
- Kõik eraldusvõime sätteid ei pruugi arvutirežiimis sõltuvalt graafikaardist korralikult töötada.
- Kui teie arvutis esitatakse ULTRAKõrglahutusega sisu, võib video või heli edastamine teie arvuti jõudlusest tulenevalt kohati katkendlik olla. (Sõltub mudelist)
- Juhtmega kohtvõrku ühendades on soovitatav kasutada KAT 7 kaablit.

Antenni ühendamine

Ühendage teler antenni seinapistmikusse RF-kaabliga (75 Ω).

- Rohkem kui kahe teleri kasutamiseks kasutage signaalijaoturit.
- Kui kujutise kvaliteet on kehv, paigaldage kujutise kvaliteedi parendamiseks signaalivõimendi.
- Kui kujutise kvaliteet on kehv ja antenn on ühendatud, suunake antenn õigesse suunda.
- Antennikaablit ega muundurit tarnekomplektis ei ole.
- Toetatud DTV audio: MPEG, Dolby Digital, Dolby Digital Plus, HE-AAC
- Teler ei saa ULTRAKõrglahutusega televisiooni mittetoetavas asukohas ULTRAKõrglahutusega sisu otse vastu võtta. (Sõltub mudelist)

Satelliitaldriku ühendamine

(Ainult satelliitmodelid)

Ühendage teler satelliitantenniga satelliidi pistmikusse RF-kaabli abil (75 Ω).

Ühise liidese (CI) mooduli ühendamine

(Sõltub mudelist)

Vaadake krüpteeritud (tasulisi) teenuseid digitaalses TV-režiimis.

- Kontrollige, kas CI-moodul on PCMCIA kaardipesasse sisestatud õiges suunas. Kui moodul ei ole õigesti sisestatud, võib see telerit ja PCMCIA-kaardipesa kahjustada.
- Kui teler ei esita videot ega audiot ajal, mil CI+ CAM on ühendatud, võtke ühendust maapealse televisiooni/kaabeltelevisiooni/satelliittelevisiooni teenusepakkujaga.

USB-ühendus

Mõningad USB-jaoturid ei pruugi töötada. Kui USB-seadet, mis on ühendatud USB-jaoturiga, ei tuvastata, ühendage see otse teleri USB-pordiga.

Muud ühendused

Ühendage teler välisseadmetega. Parima pildi- ja helikvaliteedi tagamiseks ühendage väline seade ja teler HDMI-kaabliga. Eraldi kaabel ei ole kaasas.

-  → **Üldine** → **HDMI ULTRA HD Deep Colour**
 - Sees : Toetab vormingut 4K @ 50/60 Hz (4:4:4, 4:2:2, 4:2:0)
 - Väljas : Toetab vormingut 4K @ 50/60 Hz 8 bit (4:2:0)

Kui Sisend-porti ühendatud seadmel on samuti funktsiooni ULTRA HD Deep Colour tugi, võib pilt olla selgem. Kui seadmel puudub tugi, ei pruugi see korralikult töötada. Sel juhul ühendage seade teise HDMI-porti või valige teleris funktsiooni **HDMI ULTRA HD Deep Colour** seadistuseks Väljas.

- Toetatud HDMI audiovorming :
Dolby Digital / Dolby Digital Plus (32 kHz, 44,1 kHz, 48 kHz),
DTS (44,1 kHz, 48 kHz),
PCM (32 kHz, 44,1 kHz, 48 kHz, 96 kHz, 192 kHz)
(Sõltub mudelist)

Kaugjuhtimispuult

(Mudelist või piirkonnast olenevalt ei pruugi mõned nupud ja teenused saada val olla.)

Juhendis toodud kirjeldused põhinevad kaugjuhtimispuuldi nuppudel. Palun tutvuge juhendiga hoolikalt ja kasutage telerit vastavalt juhistele.

Patareide vahetamiseks avage patareide kate, vahetage patareid (1,5 V AAA), sobitades ⊕ ja ⊖ otsad vastavalt patareiruumis toodud sildile ning sulgege patarei kate. Patareide eemaldamiseks sooritage paigaldamise toimingud vastupidises järjekorras.

Suunake kaugjuhtimispuult teleri kaugjuhtimispuuldi andurile.

* **Nupu kasutamiseks vajutage seda ja hoidke üle 3 sekundi all.**

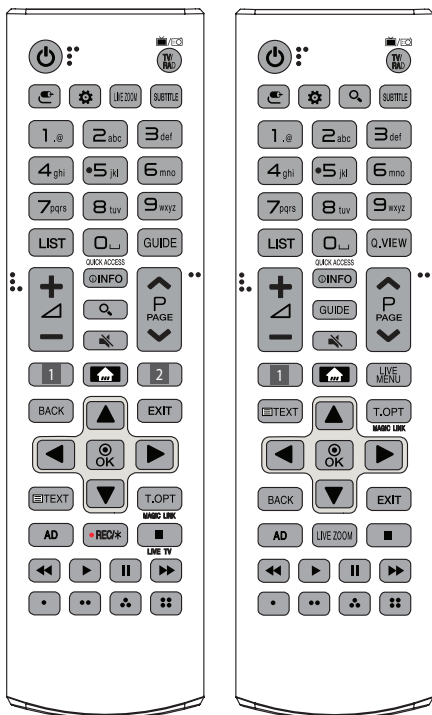

⏻ (TOIDE) Lülitab teleri sisse või välja.

TV/RAD Valib raadio, televisiooni ja digitelevisiooni programme.

📺 (SISEND) Vahetab sisendallikat.

⚙️ (Q. Seaded) Avab Quick-seaded.

LIVE ZOOM Valitud ala suurendades saate seda täisekraanil vaadata.

SUBTITLE Taastab digitaalrežiimis teie eelistatud subtiitrid.

Numbrinupud Kasutage numbrite sisestamiseks.

Tähestiku nupud Sisestavad tähti.

LIST Salvestatud programmide loendi kuvamine.

📺 (Ruum) Valib ekraaniklahvistikul tühiku.

GUIDE Kuvab telekava.

Q.VIEW Naaseb viimati vaadatud programmile.

QUICK ACCESS* Pääsete rakendusele või Live TV-le ligi, kasutades funktsioonile vastavaid numbriklahve.

+/- Reguleerib helitugevust.

📺 (INFO) Kuvab valitud programmi teabe.

🔍 (OTSING) Otsige sisu, nagu teleprogrammid, filmid ja muud videod, või otsige veebist, sisestades otsingukasti otsingusõnad.

🔊 (VAIGISTA) Vaigistab heli.

^ P v Salvestatud programmide või kanalite sirvimine.

^ PAGE v Liigub eelmisele või järgmisele kuvale.

1, 2 Voogedastuse teenuse nupud Loob ühenduse voogvideo teenusega.

🏠 (KODU) Pääseb juurde menüüle Kodu.

- Nupu **🏠** vajutamisel ja allhoidmisel kuvatakse ajalugu.

LIVE MENU Kuvab Kanalid ja Soovitatud loendi.

BACK Eelmisele tasemele naasmine.

EXIT Ekraani tühendamise ja TV-režiimile naasmine.

Noolenupud (üles/all/vasakule/paremale) Menüüdes või valikutes sirvimiseks.

⊙ OK Menüüde ja suvandite valimiseks ning sisestuse kinnitamiseks.

Teleteksti klahvid (≡ TEXT, T.OPT) Neid nuppe kasutatakse teleteksti jaoks.

MAGIC LINK* Esitab praegu vaadatava programmiga seotud sisu. **AD** Helikirjelduste funktsioon aktiveeritakse.

• **REC*** Alustab salvestamist ja salvestusmenüü kuvamist.

(Ainult Time Machine^{Ready} valmidusega mudelil)

LIVE TV Naaseb otseesitusele.

Juhtnupud (⏪, ▶, ⏸, ⏩) Kontrollib meediumi sisu.

•, ••, •••, •••• Nende abil saab kasutada mõne menüü erifunktsioone.

Liikumistundliku kaugjuhtimispuldi funktsionid

(Mudelist või piirkonnast olenevalt ei pruugi mõned nupud ja teenused saadaval olla.)

Kui kuvatakse teade "Liikumistundliku kaugjuhtimispuldi patarei on tühjenemas. Vahetage patarei välja.", vahetage patareid välja.

Patareide vahetamiseks avage patareide kate, vahetage patareid (1,5 V AA), sobitades ⊕ ja ⊖ otsad vastavalt patareiruumis toodud sildile ning sulgege patareide kate. Suunake kaugjuhtimispulti teleri kaugjuhtimispuldi andurile. Patareide eemaldamiseks sooritage paigaldamise toimingud vastupidises järjestuses.

* **Nupu kasutamiseks vajutage seda ja hoidke üle 3 sekundi all.**

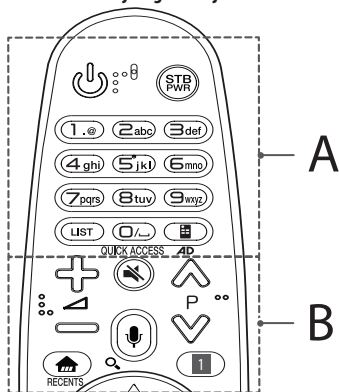

A

⏻ (TOIDE) Lülitab teleri sisse või välja.

STB PWR Saate digiboksi sisse või välja lülitada, seadistades digiboksi oma teleri universaalse kaugjuhtimispuldiga juhitavaks.

Numbrinupud Kasutage numbrite sisestamiseks.

Tähestiku nupud Sisestavad tähti.

LIST Salvestatud programmide loendi kuvamine.

⏪ (Ruum) Valib ekraaniklahvistikul tühiku.

📺 (Ekraani kaugjuhtimine) Ekraani kaugjuhtimise kuva.

- Juurdepääs universaalpuldi menüüle.

QUICK ACCESS* Pääsete rakendusele või Live TV-le ligi, kasutades funktsioonile vastavaid numbriklahve.

AD* Helikirjelduste funktsioon aktiveeritakse.

B

⏮ ⏪ ⏩ ⏭ Reguleerib helitugevust.

⏮ P ⏭ Salvestatud programme või kanalite sirvimine.

🔊 (VAIGISTA) Vaigistab heli.

🗣️ (Kõnetuvastus)

Kõnetuvastuse funktsiooni kasutamiseks on vaja võrguühendust.

1. Vajutage hääle tuvastamise nuppu.

2. Õelge käsklus, kui teleris kuvatakse hääletuvastuse ekraan.

🔍 (OTSING)* Otsige sisu, nagu teleprogrammid, filmid ja muud videod, või otsige veebist, sisestades otsingukasti otsingusõnad.

🏠 (KODU) Pääseb juurde menüüle Kodu.

RECENTS* Kuvab hiljutist ajalugu.

🔧 (Q. Seaded) Avab Quick-seaded.

- Nupu 🗄️ vajutamisel ja allhoidmisel kuvatakse menüü **Kõik seaded**.

📺 **STB MENU** Kuvab digiboksi avamenüüd.

- Kui vaatamiseks ei kasutata digiboksi: esitatakse digiboksi kuva.

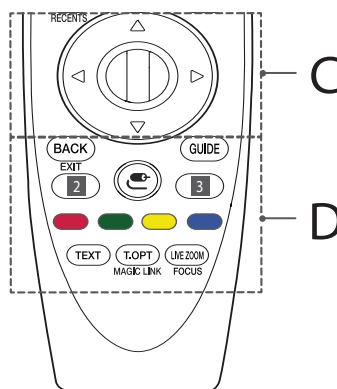

C

⓪ **Rullik (OK)** Menüü valimiseks vajutage nupu Wheel keskosale. Saate programme muuta, kasutades navigeerimisnuppu.

⏮ ⏪ ⏩ ⏭ (üles/all/vasakule/paremale) Vajutage menüü kerimiseks üles-, alla-, vasak- või paremnoole nuppu. Kui vajutate kursori kasutamise ajal nuppu ⏮ ⏪ ⏩ lõpetatakse kursori ekraanil kuvamine ning kaugjuhtimispulti MAGIC toimib tavalise kaugjuhtimispuldina. Kursori uuesti ekraanil kuvamiseks raputage kaugjuhtimispulti MAGIC vasakule ja paremale.

EESTI

D

BACK Eelmisele tasemele naasmine.

EXIT* Tühjendab ekraanikuvad ja naaseb telerivaatamisele.

GUIDE Kuvab telekava.

2, 3 Voogedastuse teenuse nupud Loob ühenduse voogvideo teenusega.

☺ (SISEND) Vahetab sisendallikat.

- Nupu **☺** vajutamisel ja allahoidmisel kuvatakse kõik väliste sisendite loendid.

3 ⚙️ (Q. Seaded) Avab Quick-seaded.

- Nupu **⚙️** vajutamisel ja allahoidmisel kuvatakse menüü **Kõik seaded**.

🔴, 🟢, 🟡, 🔵 Nende abil saab kasutada mõne menüü erifunktsioone.

Teleteksti klahvid (TEXT, T.OPT) Neid nuppe kasutatakse teleteksti jaoks.

MAGIC LINK* Esitab praegu vaadatava programmi seotud sisu.

LIVE ZOOM Valitud ala suurendades saate seda täisekraanil vaadata.

FOCUS* Saate suurendada ala, millele kaugjuhtimispuldi kursor suunatud on.

Liikumistundliku kaugjuhtimispuldi registreerimine

Kaugjuhtimispuldi MAGIC registreerimine

Liikumistundliku kaugjuhtimispuldi kasutamiseks tuleb pult esmalt teleriga paarida.

- 1 Sisestage patareid liikumistundlikku kaugjuhtimispulti ja lülitage teler sisse.
- 2 Osutage liikumistundliku kaugjuhtimispuldiga teleri suunas ja vajutage liikumistundlikul kaugjuhtimispuldil nuppu **🔵 Rullik (OK)**.

* Kui liikumistundliku kaugjuhtimispuldi teleril registreerimine ebaõnnestub, lülitage teler välja ja uuesti sisse ning proovige uuesti.

Kaugjuhtimispuldi MAGIC registreeringu tühistamine

Vajutage viie sekundi jooksul samal ajal klahve **BACK** ja **🏠 (KODU)**, et liikumistundlik kaugjuhtimispult telerist lahti paarida.

* Nupu **GUIDE** vajutamisel ja allahoidmisel saate samal ajal liikumistundliku kaugjuhtimispuldi kasutamise tühistada ja ümber registreerida.

Litsentsid

Toetatavad litsentsid sõltuvad mudelist. Lisateavet litsentside kohta leiate aadressilt www.lg.com.

DOLBY AUDIO™

HDMI™
HIGH-DEFINITION MULTIMEDIA INTERFACE

dts-HD™

DOLBY VISION™

(Ainult UJ75**, SJ80**, SJ81**, SJ85**, SJ93**, SJ95**)

Teave avatud lähtekoodiga tarkvara märkuse kohta

Selles tootes olevate GPL, LGPL, MPL ja muude vabataarkvaralitsentside saamiseks külastage veebsaiti <http://opensource.lge.com>.

Lisaks lähtekoodile on allalaadimiseks saadaval ka kõik viidatud litsentsitingimused, garantii lahtiütllused ja autoriõigused.

Kui saadate e-kirja aadressil opensource@lge.com ja esita päringu, annab LG Electronics avatud lähtekoodi CD-plaadil tasu eest, mis katab sellise levitusmeetodi kulud (kandja-, tarne- ja käsitsemiskulud). Pakkumine kehtib kolm (3) aastat, alates toote ostukuupäevast.

Välisjuhtseadme häälestamine

Välisjuhtseadme häälestamise kohta lisateabe saamiseks külastage veebilehte www.lg.com.

Törkeotsing

Telerit ei saa kaugjuhtimispuldiga kasutada.

- Kontrollige kaugjuhtimispuldi andurit ja proovige uuesti.
- Veenduge, et seadme ja kaugjuhtimispuldi vahel ei ole mõnda takistust.
- Veenduge, et patareid on täis ja õigesti paigaldatud (⊕ ja ⊕ , ⊖ ja ⊖).

Puudub pilt ja heli.

- Kontrollige, kas toode on sisse lülitatud.
- Veenduge, et toitejuhe on korralikult toitepesasse ühendatud.
- Kontrollige toitepesa korrasolekut, ühendades sinna teisi seadmeid.

Teler lülitub ootamatult välja.

- Kontrollige toitesätteid. Võimalik, et toimus toitekatkestus.
- Kontrollige, kas **Unetaimer / Väljalülitustaimer** funktsioon on aktiveeritud seadetes **Taimerid**.
- Kontrollige, kas valik **Automaatne väljalülitus** on aktiveeritud **Üldine** -> **Eco režiim** seadetes. (Sõltub mudelist)
- Kui teleri töötamisel puudub signaal, siis lülitatakse toide tegevusetuse korral 15 minuti pärast välja.

Arvutiga (HDMI) ühendamisel kuvatakse teade "Signaali pole või "Vale vorming".

- Kasutage teleri välja-/siselülitamiseks kaugjuhtimispulti.
- Ühendage HDMI-kaabel uuesti.
- Taaskäivitage arvuti ajal, mil teler on sisselülitatud.

Ebatavaline kuva

- Kui teler tundub puudutamisel külm, siis võib sisselülitamisel tegemist olla mõningase "värelusega". See on tavaline, seadmega on kõik korras.
- See paneel on täiustatud toode, milles on miljoneid pikseleid. Võite näha ekraanil tillukesi musti ja/või heledavärvilisi punkte (punased, sinised või rohelised) suurusega 1 ppm. See ei märgi tõrget ega mõjuta toote talitlust ja usaldusväärsust. Nähtus leiab aset ka kolmandate osapoolte toodetes ning pole põhjus toote väljavahetamiseks ega hüvitamiseks.
- Sõltuvalt vaatenurgast (vasak/parem/üleval/all) võite näha ekraanil erinevaid heledusi ja värve. See nähtus tekib ekraani omaduste tõttu. See ei ole seotud toote omadustega ning see ei ole rike.
- Liikumatu kujutise pikaajaline kuvamine võib põhjustada püsikujutise tekkimist. Vältige fikseeritud kujutise pikaajalist kuvamist teleri ekraanil.

Loodud heli

- Pragisev heli: Pragisevat heli loob teleri vaatamisel või selle väljalülitamisel plastiku temperatuurist ja niiskusest tulenev termiline kokkõtumbumine. See on tavaline toodetes, mis soojuse tõttu kuju muudavad.
- Elektriühenduse ümin/ekraani sumin: Toodet elektrivooluga varustav kiiretoimeline lülitusskeem tekitab vaikset müra. See erineb sõltuvalt tootest. See müra ei mõjuta toote talitlust ega usaldusväärsust.

Tehnilised andmed

Traadita mooduli tehnilised andmed

- Kasutaja ei saa töösagedust muuta ega reguleerida, kuna kanalite sagedused on riigiti erinevad. Toode on konfigureeritud vastavalt piirkondlike sagedusalade tabelile.
- Kasutaja ohutuse tagamiseks tuleb seade paigaldada ja seda kasutada nii, et seadme ja keha vaheline kaugus oleks vähemalt 20 cm.

Traadita mooduli (LGSBWAC72) tehnilised andmed	
Traadita LAN (IEEE 802.11a/b/g/n/ac)	
Sagedusvahemik	Väljundvõimsus (max.)
2400 kuni 2483,5MHz 5150 kuni 5725 MHz 5725 kuni 5850 MHz (Väljaspool ELi)	14 dBm 16,5 dBm 11,5 dBm
Bluetooth	
Sagedusvahemik	Väljundvõimsus (max.)
2400 kuni 2483,5MHz	8,5 dBm

* Standard "IEEE802.11ac" ei ole kõikides riikides kättesaadav.

Standardse liidese moodul (L x K x S)		100,0 mm x 55,0 mm x 5,0 mm
Keskkon- tingimused	Töötempera- tuur	0 °C kuni 40 °C
	Tööniiskus	Alla 80 %
	Hoiundamis- temperatuur	-20 °C kuni 60 °C
	Niiskus hoiunda- misel	Alla 85 %

(Olenevalt riigist)

	Digitaalteler			Analoogtelevisioon
Televisioonisüsteem	DVB-T DVB-T2 DVB-C DVB-S/S2			PAL/SECAM, B/G, D/K, I SECAM L
Kanali katvus (Riba)	DVB-S/S2	DVB-C	DVB-T/T2	46 ~ 862 MHz
	950 ~ 2150 MHz	46 ~ 890 MHz	VHF III : 174 ~ 230 MHz UHF IV : 470 ~ 606 MHz UHF V : 606 ~ 862 MHz S-riba II : 230 ~ 300 MHz S-riba III : 300 ~ 470 MHz	
Salvestatavate programmide maksimumarv	6000	2000		
Välisantenni näivtakistus	75 Ω			





NAUDOTOJO VADOVAS

Saugumas ir nuorodos

LED TV*

* LG LED TV sudaro skystųjų kristalų ekranas su foniniu šviesos diodų apšvietimu.

Prieš naudodami televizorių atidžiai perskaitykite šį vadovą ir pasilikite jį ateičiai.

www.lg.com

Įspėjimas! Saugos instrukcijos



ATSARGIAI
ELEKTROS SMŪGIO
PAVOJUS NEATIDARYTI



ATSARGIAI: NORĖDAMI SUMAŽINTI ELEKTROS SMŪGIO PAVOJŲ, NENUIMKITE DANGTELIO (ARBA GALINĖS DETALĖS). VIDUJE NĖRA NAUDOTOJO APTARNAUJAMŲ DETALIŲ. VISUS DARBUS PATIKĖKITE KVALIFIKUOTAM PERSONALUI.

 Šis simbolis skirtas įspėti naudotoją apie neizoliuotą „pavojingą įtampą“ gaminio korpusė, kuri gali būti pakankamai aukšta, kad sukeltų žmonėms elektros smūgio pavojų.

 Šis simbolis skirtas įspėti naudotoją apie svarbias naudojimo ir techninės priežiūros (aptarnavimo) instrukcijas, pridėdamas prietaiso dokumentacijoje.

ĮSPĖJIMAS: NORĖDAMI SUMAŽINTI GAISRO IR ELEKTROS SMŪGIO PAVOJŲ, SAUGOKITE GAMINĮ NUO LIETAUS IR DRĖGMĖS.



NORĖDAMI IŠVENGTI GAISRO PLITIMO, ŽVAKES AR KITUS DAIKTUS SU ATVIRA UGNIMI LAIKYKITE ATOKIAU NUO ŠIO GAMINIO.

- Nelaikykite televizoriaus ir nuotolinio valdymo pulto tokioje aplinkoje:
 - tiesioginiuose saulės spinduliuose;
 - drėgnose vietose, pavyzdžiui, vonios kambaryje;
 - šalia bet kokių karščio šaltinių, tokių kaip viryklė, ir kitų karštų skleidžiančių įrenginių;
 - šalia virtuvės įrangos arba drėkintuvų, kur lengvai gali patekti garai arba alyva;
 - nuo lietaus ir vėjo neapsaugotose vietose;
 - šalia indų su vandeniu, pavyzdžiui, vazų.To nesilaikant gali kilti gaisras, galima patirti elektros smūgį, gali sugesti arba deformuotis gaminys.
- Nestatykite gaminio ten, kur ant jo gali patekti dulkių. Taip gali kilti gaisro pavojus.
- Maitinimo kištukas yra atjungimo įtaisas. Kištuką turi būti galima lengvai ištraukti.
- Nelieskite maitinimo kištuko šlapiomis rankomis. Be to, jei kabelio kaištis šlapias arba padengtas dulkelėmis, visiškai nusausinkite maitinimo kištuką arba nuvalykite dulkes. Dėl per didelės drėgmės galite patirti elektros smūgį.

- Būtinai prijunkite maitinimo kabelį prie įžemintos srovės. (Išskyrus įrenginius, kurie nėra įžeminti.) Galite patirti elektros smūgį arba susižeisti.
- Maitinimo laido kištuką į lizdą sienoje įkiškite iki galo, kitaip gali kilti gaisras.
- Užtikrinkite, kad maitinimo kabelis nesiliestų su karštais daiktais, pvz., šildytuvu. Dėl to gali kilti gaisras arba elektros smūgio pavojus.
- Nestatykite sunkių daiktų ar paties gaminio ant maitinimo kabelių. Kitaip gali kilti gaisras arba galite patirti elektros smūgį.
- Sulenkite antenos kabelį tarp pastato vidinės ir išorinės dalies, kad lyjant vanduo nepatektų į vidų. Į gaminį patekęs vanduo gali jį sugadinti ir galite patirti elektros smūgį.
- Kai televizorių tvirtinate ant sienos, tvarkingai įstatykite laidus ir juos izoliuokite nuo televizoriaus nugarėlės, kad pašalintumėte elektros smūgio ar gaisro pavojų.
- Neprijunkite per daug elektros įrenginių prie vieno elektros tinklo šakotuvo. Taip dėl perkaitimo gali kilti gaisras.
- Nenumeskite gaminio ir saugokite, kad jis neapvirštų jungiant išorinius įrenginius. Taip galite susižeisti arba sugadinti gaminį.
- Laikykite nuo drėgmės saugančią arba vinilo pakavimo medžiagą vaikams neprieinamoje vietoje. Praryti nuo drėgmės saugančią medžiagą kenksminga. Netyčia ją prarijus, sukeltė pacientui vėmimą ir apsilankykite artimiausioje ligoninėje. Be to, dėl vinilo pakuočių galima uždusti. Laikykite jas vaikams nepasiekiamoje vietoje.
- Neleiskite vaikams lipti ant televizoriaus arba už jo laikytis. Dėl to televizorius gali apvirsti ir sunkiai sužeisti.
- Tinkamai pašalinkite išekvotas baterijas saugodami, kad vaikai jų neprarytų. Jeigu vaikas jas prarytų, kreipkitės į gydytoją.
- Kol maitinimo kištukas įkištas į sieninį elektros lizdą, nelieskite maitinimo laido antgalio metaliniais daiktais / laidininkais (pavyzdžiui, metaline lazdele / stalo įrankiais / atsuktuvu). Be to, nelieskite vos tik iš sieninio elektros lizdo ištraukto maitinimo laido kištuko. Galite patirti elektros smūgį.
- Nelaikykite šalia gaminio degių medžiagų. Dėl neatsargaus degių medžiagų naudojimo gali kilti sprogingas arba gaisras.
- Nemeskite į gaminį metalinių daiktų, pvz., monetų, plaukų segtukų, valgymo lazdelių ar vielos, ir degių daiktų, pvz., popieriaus ar degtukų. Ypač atsargūs turi būti vaikai. Gali iškilti elektros smūgio, gaisro ar sužeidimo pavojus. Jeigu į gaminį įkrito pašalinis objektas, atjunkite maitinimo kabelį ir kreipkitės į techninės priežiūros centrą.

- Nepurškite vandens ant gaminio ir nevalykite degiomis medžiagomis (skiedikliu arba benzinu). Gali kilti gaisras arba elektros smūgis.
- Venkite smūgių ir saugokitės, kad į gaminį neįkristų daiktų, taip pat nuo krintančių daiktų saugokite ekraną. Galite susižeisti arba sugadinti gaminį.
- Niekada nelieskite šio gaminio ir antenos perkūnijos arba žaibavimo metu.
Galite patirti elektros smūgį.
- Esant dujų nuotėkiui niekada nelieskite kištukinio lizdo – išvėdinkite atidarę langus. Kibirkštys gali sukelti gaisrą arba nudeginti.
- Savavališkai neišrinkite, netaisykite ir neperdarykite gaminio. Gali kilti gaisras arba elektros smūgis.
Dėl tikrinimo, kalibravimo ar taisyimo kreipkitės į techninės priežiūros centrą.
- Jeigu įvyko kuris nors toliau nurodytų veiksnių, iškart atjunkite gaminį nuo elektros tinklo ir kreipkitės į vietinį techninės priežiūros centrą.
 - Gaminys buvo pažeistas
 - Į gaminį pateko pašalinii objektų
 - Gaminys skleidžia dūmus arba neįprastą kvapą
 Dėl to gali kilti gaisras arba galite patirti elektros smūgį.
- Jei ilgą laiką nesiruošiate naudoti gaminio, ištraukite iš jo maitinimo kabelį. Susikaupusios dulės gali sukelti gaisrą arba dėl pablogėjusios izoliacijos gali atsirasti elektros nuotėkis, iškilti elektros smūgio arba gaisro pavojus.
- Prietaisą reikia saugoti, kad neužlašėtų arba neužtikštų skysčio, ant jo negalima dėti indų su skysčiais, pvz., vazų.
- Neinstaliuokite šio gaminio ant sienos, jei jis gali turėti sąlytį su tepalu ar riebalų garais. Tai gali pažeisti gaminį ir jis gali nukristi.
- Jei vanduo arba kitos medžiagos pateks į produktą (AC adapterį, maitinimo laidą, TV), atjunkite maitinimo laidą ir nedelsiant kreipkitės į techninės priežiūros centrą. Kitaip gali kilti gaisras arba galite patirti elektros smūgį.
- Naudokite tik „LG Electronics“ patvirtintus originalius AC adapterius ir maitinimo laidas. Priešingu atveju gali kilti gaisras, galima patirti elektros smūgį, gali sugesti arba deformuotis gaminys.
- Niekada neišmontuokite AC adapterio arba maitinimo laido. Dėl to gali kilti gaisro arba elektros smūgio pavojus.
- Naudodami adapterį būkite atsargūs ir apsaugokite nuo išorinių smūgių. Dėl išorinių smūgių adapteris gali būti sugadintas.
- Įsitinkinkite, kad maitinimo laidas yra saugiai pritvirtintas prie televizoriaus maitinimo kištuko.
- Montuokite gaminį ten, kur nėra radijo bangų.
- Turi būti pakankamas atstumas nuo lauko antenos iki elektros kabelių, kad antena prie jų nepirsliestų, net jei nuvirstų. Tai gali sukelti elektros smūgį.
- Nestatykite gaminio ant nestabilių lentynų arba nuožulnių paviršių. Be to, venkite vietų, kur yra didelė vibracija arba kur gaminys negali gerai laikytis. To nesilaikant gaminys gali nukristi arba apvirsti, dėl to gali būti sužeisti žmonės arba sugadintas gaminys.
- Jeigu įrengsite televizorių ant stovo, turite imtis veiksmų, kad apsaugotumėte gaminį ir jis nenuvirstų. To nepadarius, gaminys virsdamas gali sužeisti.
- Jei ketinate montuoti televizorių ant sienos, prie gaminio galinės sienelės pritvirtinkite standartinę VESA montavimo sąsają (papildomas dalis). Kai tvirtinate televizorių naudodami tvirtinimo prie sienos laikiklį (atskirai įsigyjama dalis), gerai jį pritvirtinkite, kad nenukristų.
- Naudokite tik gamintojo nurodytus papildomus prietaisus / priedus.
- Įrengdami anteną pasikonsultuokite su kvalifikuotu specialistu. Gali kilti gaisro arba elektros smūgio pavojus.
- Rekomenduojame žiūrėti televizorių išlaikyti mažiausia 2–7 kartus didesnį atstumą nei ekrano įstrižainė. Jeigu ilgai žiūrėte televizorių, gali pradėti lietus vaizdas.
- Naudokite tik nurodyto tipo baterijas. Kitokios gali pakenkti nuotolinio valdymo pultui.
- Senų ir naujų baterijų nedėkite kartu. Baterijos gali perkaisti ir ištekėti.
- Baterijas saugokite nuo per didelio karščio – saugokite nuo tiesioginių saulės spindulių, atviros ugnies ir elektrinių šildytuvų.
- Nuotolinio valdymo pulto signalą gali trikdyti saulės šviesa arba kitas stiprus šviesos šaltinis. Tokiu atveju pritemdykite kambarį.
- Kai prijungiate išorinius įrenginius, pvz., vaizdo žaidimų pultą, įsitinkinkite, kad jungiamieji kabeliai yra pakankamai ilgi. To nesilaikant gaminys gali apvirsti, dėl to gali būti sužeisti žmonės arba sugadintas gaminys.
- Gaminio neįjunkite į sieninį lizdą įkišdami ir neišjunkite iš jo ištraukdami maitinimo kištuką. (Nenaudokite maitinimo kištuko kaip jungiklio.) Tai gali sukelti mechaninį gedimą arba galite patirti elektros smūgį.
- Laikykitės toliau pateiktų įrengimo nurodymų, kad apsaugotumėte gaminį nuo perkaitimo.
 - Atstumas tarp gaminio ir sienos turi būti daugiau nei 10 cm.
 - Nestatykite gaminio vietoje, kur nėra ventiliacijos (pvz., ant lentynos ar spintoje).
 - Nestatykite gaminio ant kilimo ar pagalvės.
 - Įsitinkinkite, kad vėdinimo angos neuždengtos staltiese ar užuolaida.
 Tai gali sukelti gaisrą.



- Būkite atsargūs ir ilgą laiką žiūrėdami televizorių nelieskite vėdinimo angų, nes jos gali įkaisti. Tai neturi įtakos gaminio naudojimui ar veikimui.
- Nuolat apžiūrėkite prietaiso kabelį ir, jei jis atrodo sugedęs arba susidėvėjęs, ištraukite jį, nebenaudokite prietaiso ir kreipkitės į įgaliotąjį techninės priežiūros paslaugų teikėją, kad jis pakeistų kabelį tokiu pat.
- Neleiskite ant maitinimo jungties kaiščių ar lizdo kaupis dulksms. Taip gali kilti gaisro pavojus.
- Saugokite maitinimo kabelį nuo neigiamo fizinio ar mechaninio poveikio, pavyzdžiui, persukimo, sunarpliojimo, suspaudimo, priverimo durimis ar mindymo. Ypač atkreipkite dėmesį į kištukus, sieninius lizdus ir vietas, kur kabelis išeina iš prietaiso.
- Stipriai nespauskite pulto ranka ar aštriu daiktu, pvz., vinimi, pieštuku ar rašikliu, taip pat būkite atsargūs, kad jo neįbrėžtumėte.
- Venkite ilgesnį laiką liesti LCD ekraną, nelaikykite į jį įremtų pirštų. Tai darant ekrane atsiranda laikinų vaizdo iškreipimų.
- Kol įrenginys prijungtas prie AC kištukinio lizdo, jis neatjungiamas nuo AC maitinimo šaltinio, net jei išjungiamas JUNGIKLIU.
- Atjungdami kabelį nuo maitinimo tinklo suimkite už kištuko ir ištraukite jį. Jeigu maitinimo kabelio vidinės gyslos atsijungtų, gali kilti gaisras.
- Perkeldami gaminį būtinai pirmiausia išjunkite maitinimą. Tada atjunkite maitinimo kabelį, antenos kabelį ir visus jungiamuosius kabelius.
Galite pažeisti televizorių arba maitinimo kabelį, dėl to gali kilti gaisro ar elektros smūgio pavojus.
- Perkeldami arba išpakuodami gaminį dirbkite dviese, nes gaminys sunkus. To nesilaikydami galite susižeisti.
- Patikėkite visus techninės priežiūros darbus kvalifikuotam specialistui. Priežiūra būtina, kai prietaisas kokių nors būdu sugadinamas, pvz., kai pažeidžiamas maitinimo kabelis ar kištukas, kai į prietaisą patenka skysčių ar daiktų, kai prietaisas patenka po lietus ar sudrėksta, kai prietaisas tinkamai neveikia arba numetamas.
- Nenaudokite aukštos įtampos elektros įrenginių šalia televizoriaus (pvz., elektrinio moskity / uodų muštuko). Dėl to gali sutrikti gaminio veikimas.
- Valydami gaminį ir jo komponentus, pirmiausia atjunkite jį nuo maitinimo tinklo, valykite švelnia medžiagos skiaute. Per daug spausdami galite subraižyti arba išblukinti. Nepurškite vandeniu ir nevalykite drėgna šluoste. Niekada nenaudokite stiklo valiklio, automobilių ar pramoninių poliruoklių, abrazyvų ar vaško, benzino, spirito ir t. t., kurie gali sugadinti gaminį ir jo ekraną. To nesilaikant gali kilti gaisras, galite patirti elektros smūgį arba gali sugesti gaminys (deformacija, korozija ar lūžiai).

Paruošimas

- Jei po pristatymo iš gamyklos TV yra įjungiamas pirmą kartą, TV inicijavimas gali trukti kelias minutes.
- Pateiktas vaizdas gali skirtis nuo jūsų televizoriaus.
- Jūsų televizoriaus ekrane rodomas meniu (OSD meniu) gali šiek tiek skirtis nuo šiam vadove pateiktų paveikslėlių.
- Pasiekiami meniu ir parinktys gali skirtis pagal naudojamą įvesties šaltinį ar gaminio modelį.
- Į šį televizorių ateityje gali būti įdiegtos naujos funkcijos.
- Su jūsų gaminiu pateikiami elementai priklauso nuo gaminio modelio.
- Atnaujinus šio gaminio funkcijas, gaminio specifikacijos ir šio vadovo turinys gali būti keičiami be išankstinio įspėjimo.
- Optimaliai jungčiai užtikrinti HDMI kabeliai ir USB įrenginiai turi turėti mažesnius nei 10 mm storio ir 18 mm pločio apvadus. Naudokite ilginamąjį kabelį, palaikantį USB 2.0, jei USB kabelis ar USB atminties kortelė netinka jūsų televizoriaus USB prievadui.

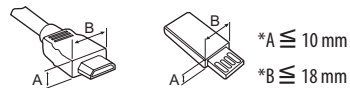

- Naudokite sertifikuotą kabelį, ant kurio būtų HDMI logotipas.
- Jei nenaudosite sertifikuoto HDMI laido, ekranas gali nieko nerodyti arba gali įvykti ryšio klaida. (Rekomenduojami HDMI laidų tipai)
 - Didelės spartos HDMI™/TM kabelis (3 m arba mažesnis)
 - Didelės spartos HDMI™/TM kabelis su ethernet (3 m arba mažesnis)
- Kaip naudoti ferito šerdį (Priklauso nuo modelio)
 - Norėdami sumažinti elektromagnetinius trukdžius maitinimo kabelyje, naudokite ferito branduolį. Maitinimo kabeliu vieną kartą apvyniokite ferito šerdį.

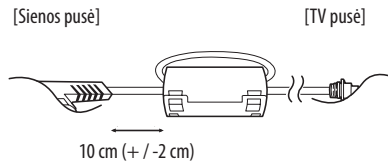



- Norėdami užtikrinti saugumą ir numatytą gaminio eksploataavimo trukmę, nenaudokite nepatvirtintų priedų.
- Bet kokiai žalai ar sužalojimams, atsiradusiems dėl nepatvirtintų priedų naudojimo, garantija netaikoma.
- Kai kurie modeliai turi ant ekrano užklijuotą ploną plėvelę, kurios nuimti negalima.
- Tvirtindami stovą prie televizoriaus, padėkite televizorių ekranu žemyn ant užklotu stalo arba ant lygaus paviršiaus tam, kad ekranas būtų apsaugotas nuo įbrėžimų.
- Gerai įsukite ir priveržkite varžtus. (Jei juos priveršite nepakankamai, sumontavus televizorius gali pakrypti į priekį.) Nenaudokite per daug jėgos, nes gali būti sugadinti varžtai arba televizoriaus stovas.
- Išspauskite iš šluostės visą perteklinį vandenį ir valymo priemonės.
- Nepurškite vandens ar valymo priemonių tiesiai ant televizoriaus ekrano.
- Ant sauso šluostės užpurškite tiek vandens arba valymo priemonės, kad užtektų ekranui nuvalyti.
- Valydami gaminį būkite atsargūs, kad jokio skysčio ar pašalinių objektų nepatektų tarp viršutinės, kairės ar dešinės skydelio pusės ir nukreipimo skydelio. (Priklauso nuo modelio)

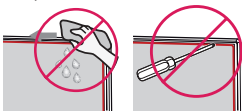

Atskiras pirkinys

Atskirai įsigijami elementai, gerinant jų kokybę, gali būti pakeičiami arba modifikuojami iš anksto nepranešus. Norėdami įsigyti šiuos gaminius, susisiekite su savo tiekėju. Šie įrenginiai veikia tik su tam tikrais modeliais.

Modelio pavadinimas arba konstrukcija gali būti pakeisti atsižvelgiant į gaminių funkcijų atnaujinimą, gamintojo aplinkybes ir politiką.

(Priklauso nuo modelio)

AN-MR650A

„Magi“ nuotolinio valdymo pultas

Televizoriaus kėlimas ir judinimas

Prieš judindami arba keldami televizorių, perskaitykite šią informaciją, kad nesubraižytumėte ir nepažeistumėte televizoriaus ir galėtumėte jį saugiai pervežti neatsižvelgiant į jo tipą ir dydį.

- Televizorių rekomenduojama pervežti naudojant originalią televizoriaus pakuotę arba dėžę.
- Prieš judindami arba keldami televizorių, atjunkite jo maitinimo kabelį ir visus kitus kabelius.
- Kai laikote televizorių, ekranas turi būti nusuktas nuo jūsų, kad nesugadintumėte.



- Tvirtai laikykite televizorių už jo viršaus ir apačios. Jokiu būdu nelaikykite už skaidrios dalies, garsiakalbio ar garsiakalbio grotelių.

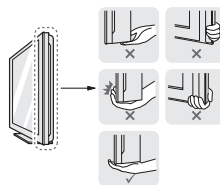

- Didelį televizorių gali pernešti mažiausia 2 žmonės.
- Pernešdami televizorių rankomis laikykite jį taip, kaip parodyta šiame paveikslėlyje.



- Pernešdami televizorių stenkitės jo nekratyti ir per daug nepurtyti.
- Pernešdami televizorių laikykite jį vertikaliai, niekada neverskite ant šono ir nekreipkite į kairę ar dešinę.
- Nespauskite rėmo bloko per daug, nes jis gali susilankstyti / sulinkti ir sugadinti ekraną.
- Valdydami televizorių būkite atsargūs, kad nesugadintumėte išsikišusių mygtukų.



- Visada stenkitės neliesti ekrano, kad jo nepažeistumėte.
- Neneškite TV laikydami už kabelių laikiklių, nes jie gali sulūžti ir galite susižaloti arba sugadinti TV.

Mygtuko naudojimas

(Priklauso nuo modelio)

Su šiuo mygtuku galite paprastai naudoti televizoriaus funkcijas.

<A tipas>

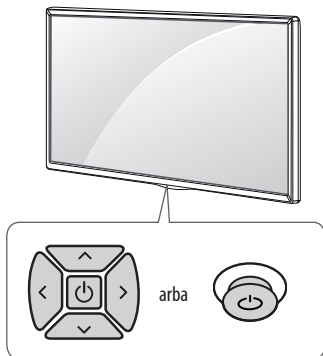

<B tipas>

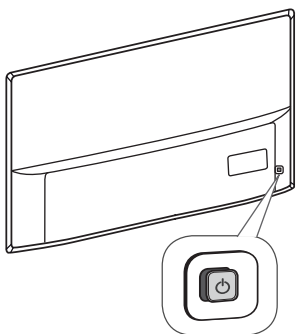

<C tipas>

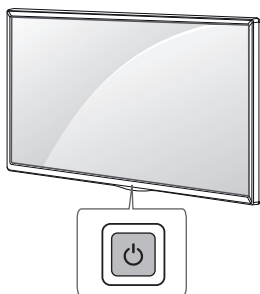

Pagrindinės funkcijos

<A / B tipas>

			Maitinimo įjungimas (paspauskite) Maitinimo išjungimas ¹ (paspauskite ir palaikykite)
			Garso reguliavimas
			Programų valdymas

<C tipas>

	Maitinimo įjungimas (paspauskite) Maitinimo išjungimas ¹ (paspauskite ir palaikykite) Meniu valdymas (paspauskite ²) Meniu pasirinkimas (paspauskite ir palaikykite ³)
--	--

1 Visos veikiančios programos bus uždarytos, o vykstantis įrašymas bus sustabdytas.

2 Norėdami vaikščioti po meniu, trumpai spustelėkite mygtuką, kol televizorius įjungtas.

3 Galite naudoti šią funkciją prisijungę prie meniu valdymo.

Meniu reguliavimas

(Priklauso nuo modelio)

Kai televizorius yra įjungtas, paspauskite mygtuką vieną kartą. Naudodamiesi mygtuku galite tvarkyti menu elementus.

	Išjungiamas maitinimas.
	Įjungiamas nustatymų meniu.
	Išvalo visus ekrano rodmenis ir vėl grįžta į TV žiūrėjimo režimą.
	Pakeičia įvesties šaltinį.
	Slenkama per įrašytas programas.
	Pritaiko garsumo lygį.

Montavimas ant stalo

- 1 Pakelkite ir pakreipkite televizorių į vertikalią padėtį.
 - Palikite (mažiausia) 10 cm tarpą nuo sienos, kad užtikrintumėte tinkamą vėdinimą.

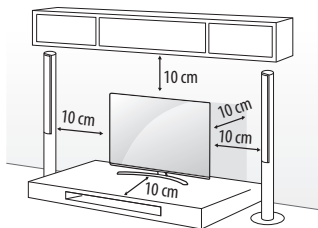

- 2 Prijunkite maitinimo kabelį prie elektros lizdo sienoje.



- Nestatykite televizoriaus šalia šilumos šaltinių, nes gali kilti gaisras ar būti padaryta kitokios žalos.
- Surinkdami produktą nepilkite pašalinių medžiagų (alyvų, tepalų ir t.t.) ant varžtų. (Tai darydami galite sugadinti produktą.)

Televizoriaus tvirtinimas prie sienos

(šios funkcijos nėra visuose modeliuose.)

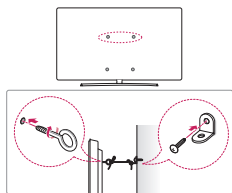

- 1 Galinėje televizoriaus pusėje įkiškite ir priveržkite varžtus su šselėmis arba televizoriaus laikiklius ir varžtus.
 - Jei vietoj varžtų su šselėmis įsukti varžtai, pirmiausia išsukite šiuos varžtus.
- 2 Pritvirtinkite sienos laikiklius varžtais prie sienos. Sutapatinkite sienos laikiklį ir televizoriaus gale esančius varžtus su šsomis.
- 3 Tvirtai sujunkite varžtus su šsomis ir sienos laikiklius tvirta virvute. Įsitikinkite, kad virvutė yra horizontali su plokščiu paviršiumi.



- Pasirūpinkite, kad vaikai neliptų arba nesikabintų ant televizoriaus.
- Naudokite paaukštinimą ar spintelę, kurie būtų pakankamai stiprūs ir dideli, kad saugiai išlaikytų televizorių.
- Laikikliai, varžtai ir virvutės nepateikiami. Papildomų priedų galite įsigyti iš vietos pardavėjo.

Montavimas ant sienos

Pritvirtinkite atskirai įsigijamą tvirtinimo prie sienos laikiklį ant televizoriaus galinės pusės ir pritvirtinkite jį prie tvirtos sienos statmenai grindims. Jei norite televizorių kabinti ant kitų statybinių medžiagų, kreipkitės į kvalifikuotus profesionalus montuotojas. Mes rekomenduojame naudoti LG prie sienos montuojamus laikiklius. LG prie sienos montuojamą laikiklį paprasta pakreipti, kai laidai jau prijungti. Kai nesinaudojate LG prie sienos montuojamais laikikliais, prie sienos montuojamus laikiklius naudokite ten, kur įrenginys yra atitinkamai pritvirtintas prie sienos ir palikta pakankamai vietos išorinių įrenginių prijungimui. Rekomenduojama prijungti visus laidus prieš montuojant fiksuojamą prie sienos montuojamą laikiklį.

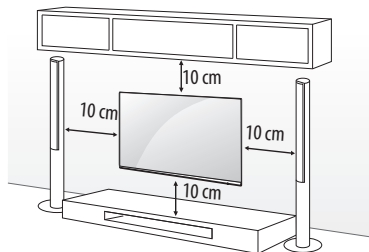

Įsitikinkite, kad naudojate VESA standartą atitinkančius sraigtus ir prie sienos tvirtinamus laikiklius. Standartiniai prie sienos tvirtinamų laikiklių rinkinių matmenys pateikiami šioje lentelėje.

Įsigijamas atskirai (Prie sienos tvirtinamas laikiklis)

Modelis		55SJ93**
		55SJ85**
	43UJ75**	49/55SJ81**
	43UJ74**	49/55SJ80**
	43UJ70**	49/55UJ75**
	43UJ67**	49/55UJ74**
	43UJ65**	49/55UJ70**
43UJ63**	49/55UJ67**	
		49/55UJ65**
		49/55UJ63**
VESA (A x B) (mm)	200 x 200	300 x 300
Standartinis sraigtas	M6	M6
Sraigtų skaičius	4	4
Prie sienos tvirtinamas laikiklis	LSW240B MSW240	LSW350B MSW240

Modelis	65SJ93**	75/86SJ95** 70/75UJ67** 75UJ65**
	60/65SJ85**	
	60/65SJ81**	
	65SJ80**	
	60/65UJ75**	
	65UJ70**	
	65UJ67**	
	60/65UJ65** 60/65UJ63**	
VESA (A x B) (mm)	300 x 300	600 x 400
Standartinis sraigtas	M6	M8
Sraigų skaičius	4	4
Prie sienos tvirtinamas laikiklis	LSW350B	LSW640B
Modelis	55/65SJ95**	
VESA (A x B) (mm)	300 x 200	
Standartinis sraigtas	M6	
Sraigų skaičius	4	
Prie sienos tvirtinamas laikiklis	OTW420B	

- Montuojant sieninį laikiklį rekomenduojama uždengti stovo skylę juosta, kad joje nesikauptų dulksės ir vabzdžiai (Priklauso nuo modelio).

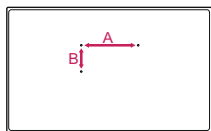
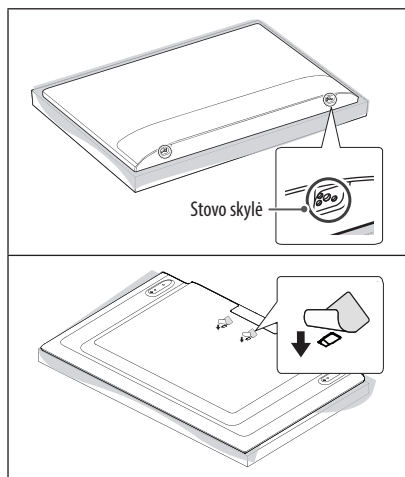

- Nuimkite stovą prieš montuodami TV ant sieninio laikiklio, atvirksčia tvarka atlikę stovo surinkimo veiksmus.

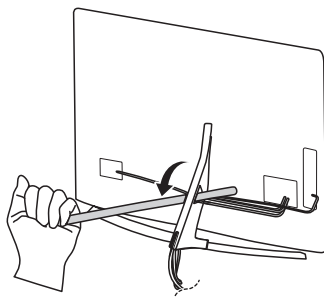

- Nenaudokite aštrių daiktų kabelio uždangai nuimti. Taip galite sugadinti kabelį arba korpusą. Be to galite susižeisti. (Priklauso nuo modelio)

Jungtys (pranešimai)

Prijunkite įvairius išorinius įrenginius prie televizoriaus ir perjunkite įvesties režimus, kad pasirinktumėte išorinį įrenginį. Daugiau informacijos apie išorinių įrenginių prijungimą rasite su kiekvienu įrenginiu pateiktame vadove.

Gali būti naudojami išoriniai įrenginiai: HD imtuvai, DVD leistuvai, vaizdo leistuvai, garso sistemos, USB atmintinės, kompiuteriai, žaidimų įranga ir kiti išoriniai įrenginiai.

- Išorinio įrenginio prijungimas gali skirtis, tai priklauso nuo modelio.
- Prijunkite išorinius įrenginius prie televizoriaus nepaisydami televizoriaus jungties tvarkos.
- Jei DVD arba vaizdo įrašymo įrenginiu įrašote televizijos programą, įsitikinkite, kad prijungėte televizoriaus signalo įvesties kabelį prie televizoriaus per DVD arba vaizdo įrašymo įrenginį. Daugiau informacijos rasite su prijungtu įrenginiu pateiktame vadove.
- Išorinio įrenginio naudojimo instrukcijas rasite vadove.
- Jei prie televizoriaus jungiate žaidimų įrangą, naudokite su ja pateiktą kabelį.
- Kompiuterio režimu gali atsirasti skiriamosios gebos, vertikalus vaizdo, kontrasto ar šviesumo trikdžių. Jei yra trikdžių, nustatykite kompiuterio išvestį į kitą skiriamąją gebą, pakeiskite atnaujinimo dažnį arba VAIZDO meniu reguliuokite šviesumą ir kontrastą, kol vaizdas taps ryškus.
- Kompiuterio režimu kai kurie raiškos nustatymai gali tinkamai neveikti atsižvelgiant į vaizdo plokštę.
- Jei „ULTRA HD“ turinys rodomas jūsų kompiuteryje, atsižvelgiant į kompiuterio savybes, vaizdas arba garisas gali būti laikinai sutrikdomas. (Priklauso nuo modelio)
- Jungiantis per laidinį LAN tinklą, rekomenduojama naudoti CAT 7 kabelį.

Antenos jungtis

Prijunkite televizorių prie sieninio antenos lizdo RF kabeliu (75 Ω).

- Naudokite signalo skirstytuvą, jei norite naudoti daugiau nei 2 televizorius.
- Jei vaizdo kokybė prasta, jai pagerinti tinkamai sumontuokite signalo stiprintuvą.
- Jeigu prijungus anteną vaizdo kokybė prasta, bandykite reguliuodami rasti tinkamą antenos kryptį.
- Antenos kabelis ir konverteris nepridedami.
- Palaikomas DTV garisas: MPEG, Dolby Digital, Dolby Digital Plus, HE-AAC
- Jei vietoje „ULTRA HD“ transliacija nepalaikoma, TV negali tiesiogiai priimti „ULTRA HD“ transliacijų. (Priklauso nuo modelio)

Palydovo jungtis

(Tik palydoviniams modeliams)

Prijunkite televizoriaus palydovinę anteną prie palydovinio lizdo palydovinės antenos RF kabeliu (75 Ω).

CI modulis jungtis

(Priklauso nuo modelio)

Žiūrėkite koduotas (mokamas) paslaugas skaitmeninės televizijos režimu.

- Patikrinkite, ar CI modulis teisinga kryptimi įdėtas į PCMCIA kortelės lizdą. Jei modulis nėra įdėtas tinkamai, tai gali padaryti žalos televizoriui ir PCMCIA kortelės lizdai.
- Jei televizoriuje nerodomas joks vaizdas ir garisas, kai yra prijungta CI+ kamera, kreipkitės į antžeminės / kabelinės / palydovinės televizijos paslaugų operatorių.

USB sąsaja

Kai kurie šakotuvai gali neveikti. Jei USB įrenginys, prijungtas naudojant USB šakotuvą, neaptinkamas, prijunkite jį prie televizoriaus USB prievado tiesiogiai.

Kitos jungtys

Prijunkite televizorių prie išorinių įrenginių. Jei norite geriausios vaizdo ir garso kokybės, išorinį įrenginį ir televizorių sujunkite HDMI kabeliu. Atskiras kabelis nepridedamas.

-  →  →  → Bendra → HDMI ULTRA HD Deep Colour

- Įjungti : Palaiko 4K esant 50 / 60 Hz (4:4:4, 4:2:2, 4:2:0)
- Išjungti : Palaiko 4K esant 50 / 60 Hz 8 bitų (4:2:0)

Jei prie įvestis prijungtas įrenginys taip pat palaiko „ULTRA HD Deep Colour“, jūsų vaizdas gali būti aiškesnis. Tačiau, jeigu jūsų įrenginys jo nepalaiko, jis gali tinkamai neveikti. Tokiu atveju prijunkite įrenginį prie kito HDMI prievado arba pakeiskite TV „HDMI ULTRA HD Deep Colour“ nustatymą į „Išjungti“.

- Palaikomas HDMI garso formatas :
Dolby Digital / Dolby Digital Plus (32 kHz, 44,1 kHz, 48 kHz),
DTS (44,1 kHz, 48 kHz),
PCM (32 kHz, 44,1 kHz, 48 kHz, 96 kHz, 192 kHz)
(Priklauso nuo modelio)

Nuotolinio valdymo pultas

(Kai kurie mygtukai ir paslaugos gali neveikti priklausomai nuo modelių arba regionų.)

Šiame vadove aprašymai pateikiami pagal nuotolinio valdymo pulto mygtukus. Atidžiai perskaitykite šį vadovą ir tinkamai naudokite televizorių.

Norėdami pakeisti baterijas, atidarykite baterijų dangtelį, pakeiskite baterijas (1,5V AAA), kad jų ir galai atitiktų ženklinimą skyrelio viduje, ir uždarykite baterijų dangtelį. Norėdami išimti baterijas atlikite įdėjimo veiksmus atvirkščia tvarka.

Nuotolinio valdymo pultą nukreipkite į televizoriaus nuotolinio valdymo jutiklį.

* **Norėdami naudoti mygtuką, paspauskite ir palaikykite ilgiau nei 3 sek.**

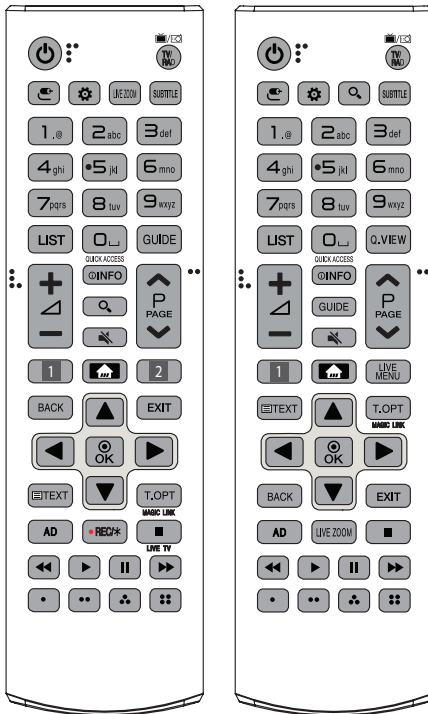

(Maitinimas) Įjungia arba išjungia televizorių.

TV/RAD Pasirenkama radijo, televizijos ir skaitmeninės televizijos programa.

(IVESTIS) Pakeičiamas įvesties šaltinis.

(S. Nustatymai) Atveriami spartieji nustatymai.

LIVE ZOOM Pritaukę pasirinktą vietą, galite ją peržiūrėti viso ekrano režimu.

SUBTITLE Atkuria subtitrus, kuriems teikiate pirmenybę, jei įjungtas skaitmeninis režimas.

Skaičių mygtukai Įvedami skaičiai.

Abėcėlės mygtukai Įvedamos raidės.

LIST Atveria įrašytą programų sąrašą.

(Tarpas) Atveria tuščią tarpą ekrano klaviatūroje.

GUIDE Rodo programų vadovą.

Q.VIEW Grįžta į prieš tai žiūrėtą programą.

QUICK ACCESS* Galite įjungti programą arba TV transliaciją šias funkcijas atitinkančiais skaičių mygtukais.

Pritaiko garsumo lygį.

INFO Rodo informaciją apie dabartinę programą ir ekraną.

(PAIEŠKA) Ieškokite įvairaus turinio, pavyzdžiui, televizijos programų, filmų ir kitų vaizdo įrašų, arba ieškokite internete įvedę paieškos terminą paieškos laukelyje.

(NUTILDYMAS) Nutildo visus garsus.

P Slenkama per įrašytas programas.

PAGE Pereinama prie ankstesnio arba kito ekrano.

1, 2 Srautinio duomenų siuntimo mygtukai Prijungiamas prie vaizdo transliavimo paslaugos.

(PAGRINDINIS) Įjungiamas pagrindinis meniu.

- Paspaudę ir palaikę mygtuką pamatysite ankstesnę istoriją.

LIVE MENU Rodo Kanalai ir Rekomenduota žiūrėti sąrašą.

BACK Grįžtama į ankstesnį lygmenį.

EXIT Išvalo visus ekrano rodmenis ir vėl grįžta į TV žiūrėjimo režimą.

Navigacijos mygtukai (aukštyn / žemyn / kairėn / dešinėn)

Slenkama per meniu langus ir parinktį.

OK Pasirenkami meniu ir parinktyr ir patvirtinama jūsų įvestis.

Teletekstui mygtukai (,) Šie mygtukai naudojami teletekstui įvesti.

MAGIC LINK* Rodo turinį, susijusį su programa, kurią šiuo metu žiūrite.

AD Bus įjungta garsinių apibūdinimų funkcija.

• **REC/*** Įrašymo paleidimo ir įrašo rodymo meniu.

(Tik Time Machine^{ready} modeliai)

LIVE TV Grįžta į LIVE TV (tiesioginę TV).

Valdymo mygtukai (, , , ,) Valdomas medijos turinys.

, , , Jais pasiekiamos specialios tam tikrų meniu langų funkcijos.

Nuotolinio valdymo pultą „Magic“ funkcijos

(Kai pasirodo pranešimas, Jūsų nuotolinio valdymo pultą „Magic“ baterija baigia išsekti. Pakeiskite bateriją, pakeiskite bateriją.)

Kai pasirodo pranešimas, Jūsų nuotolinio valdymo pultą „Magic“ baterija baigia išsekti. Pakeiskite bateriją, pakeiskite bateriją.

Norėdami pakeisti baterijas, atidarykite baterijų dangtelį, pakeiskite baterijas (1,5 V AA), kad jų + ir - galai atitiktų ženklinimą skyrelio viduje, ir uždarykite baterijų dangtelį. Naudodami nuotolinio valdymo pultą, nukreipkite jį į televizoriaus nuotolinio valdymo jutiklį. Norėdami išimti maitinimo elementus, atlikite įdėjimo veiksmus atvirkščia tvarka.

* **Norėdami naudoti mygtuką, paspauskite ir palaikykite ilgiau nei 3 sek.**

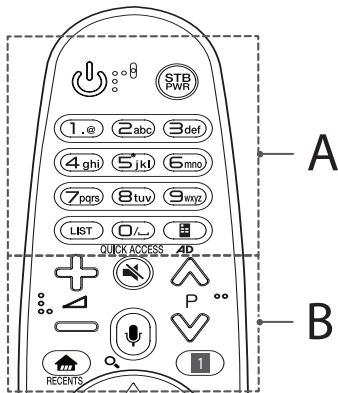

A

Maitinimas Įjungia arba išjungia televizorių.

STB PWR Galite įjungti arba išjungti priedėlį pridėję priedėlį prie universalus televizoriaus nuotolinio valdymo pulto.

Skaičių mygtukai Įvedami skaičiai.

Abėcėlės mygtukai Įvedamos raidės.

LIST Atveriamas įrašytų kanalų arba programų sąrašas.

Tarpas Atveria tuščią tarpą ekrano klaviatūroje.

Ekranu nuotolinio valdymo pultas Rodomas nuotolinis valdymas ekrane.

- Kai kuriuose regionuose įjungiamas universalus valdymo meniu.

QUICK ACCESS* Galite įjungti programą arba TV transliaciją šias funkcijas atitinkančiais skaičių mygtukais.

AD* Bus įjungta garsinių apibūdinimų funkcija.

B

+ Pritaiko garsumo lygį.

P Slenkama per įrašytas programas.

(NUTILDYMAS) Nutildo visus garsus.

(Balso atpažinimas)

Norint naudoti balso atpažinimo funkciją, būtinas tinklo ryšys.

1 Paspauskite balso atpažinimo mygtuką.

2 Kai TV ekrane pasirodo balso funkcijos langas, kalbėkite.

(PAIEŠKA)* Ieškokite įvairaus turinio, pavyzdžiui, televizijos programų, filmų ir kitų vaizdo įrašų, arba ieškokite internete įvedę paieškos terminą paieškos laukelyje.

(PAGRINDINIS) Įjungiamas pagrindinis meniu.

RECENTS* Rodo ankstesnę istoriją.

(S. Nustatymai) Atveriami spartieji nustatymai.

- Paspaudus ir palaikius **S** mygtuką, rodomas meniu **Visi nustatymai**.

STB MENU Rodomas priedėlio pradžios meniu.

- Jei žiūrėdami nenaudojate priedėlio: rodomas priedėlio ekranas.

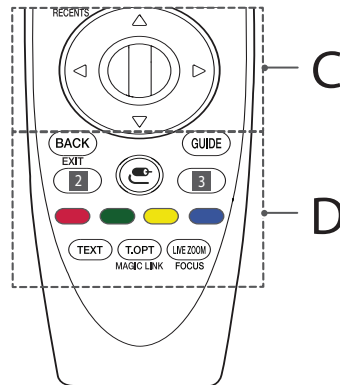

C

Ratukas (OK) Paspauskite ratuko mygtuko centrą, kad pasirinktumėte meniu. Programas galite keisti naudodami ratuko mygtuką.

↑ ↓ ← → (aukštyn / žemyn / kairėn / dešinėn) Paspauskite aukštyn, žemyn, kairėn ar dešinėn nukreiptos rodyklės mygtuką, kad slinktumėte meniu. Jei paspausite ↑ ↓ ← → mygtukus, kai naudojamas žymeklis, žymeklis iš ekrano dings ir nuotolinio valdymo pultas „Magic“ veiks kaip įprastas nuotolinio valdymo pultas.

Norėdami vėl ekrane rodyti žymeklį, pakratykite nuotolinio valdymo pultą „Magic“ iš kairės į dešinę.

D

BACK Grįžtama į ankstesnį lygmenį.

EXIT* Išvalo visus ekrano rodmenis ir vėl grįžtama į paskutinės įvesties žiūrėjimo režimą.

GUIDE Rodo programų vadovą.

2, 3 Srautinio duomenų siuntimo mygtukai Prijungiamas prie vaizdo transliavimo paslaugos.

☺ (IVESTIS) Pakeičiamas įvesties šaltinis.

– Paspaudus ir palaikius mygtuką ☺, rodomi visi išorinių įvesčių sąrašai.

3 ⚙️ (S. Nustatymai) Atveriami spartieji nustatymai.

– Paspaudus ir palaikius ⚙️ mygtuką, rodomas meniu **Visi nustatymai**.

🔴, 🟢, 🟡, 🟠, 🟤 Jais pasiekiamos specialios tam tikrų meniu langų funkcijos.

Teleteksto mygtukai (TEXT, T.OPT) Šie mygtukai naudojami teletekstui įvesti.

MAGIC LINK* Rodo turinį, susijusį su programa, kurią šiuo metu žiūrite.

LIVE ZOOM Pritraukę pasirinktą vietą, galite ją peržiūrėti viso ekrano režimu.

FOCUS* Galite priartinti vaizdą ten, kur nukreiptas nuotolinio valdymo pultas.

Užregistruoti nuotolinio valdymo pultą „Magic“

Kaip užregistruoti nuotolinio valdymo pultą „Magic“

Norėdami naudoti nuotolinio valdymo pultą „Magic“, pirmiausia jį privalote susieti su TV.

1 Į nuotolinio valdymo pultą „Magic“ įdėkite maitinimo elementus ir įjunkite TV.

2 Nuotolinio valdymo pultą „Magic“ nukreipkite į savo TV ir valdymo pulte paspauskite **Ⓞ Ratukas (OK)**.

* Jei TV nepavyks užregistruoti nuotolinio valdymo pulto „Magic“, išjunkite ir įjunkite TV, tuomet bandykite dar kartą.

Kaip išregistruoti nuotolinio valdymo pultą „Magic“

Vienu metu penkioms sekundėms palaikykite nuspaužę mygtukus **BACK** ir **🏠 (PAGRINDINIS)**, kad galėtumėte atsaukti nuotolinio valdymo pulto „Magic“ susiejimą su TV.

* Paspaudus ir palaikius **GUIDE** mygtuką, galėsite iškart atsaukti ir išregistruoti nuotolinio valdymo pultą „Magic“.

Licencijos

Palaikomos licencijos priklauso nuo modelio. Daugiau informacijos apie licencijas rasite apsilankę svetainėje www.lg.com.

DOLBY AUDIO™

HDMI™
HIGH-DEFINITION MULTIMEDIA INTERFACE

dts-HD™

DOLBY VISION™

(Tik UJ75**, SJ80**, SJ81**, SJ85**, SJ93**, SJ95**)

Informacija apie atvirojo kodo programinės įrangos naudojimą

Norėdami gauti šiame gaminyje esantį atvirąjį kodą pagal GPL, LGPL, MPL ir kitas atvirojo kodo licencijas, apsilankykite <http://opensource.lge.com>.

Atsisiųsti galima ne tik atvirąjį kodą, bet ir visas nurodytų licencijų sąlygas, garantijų atsisakymus ir autorių teisių pastabas.

„LG Electronics“ siūlo tiesti atvirosios programinės įrangos kodą kompaktinėje plokštėlėje už mokestį, padengiantį platinimo išlaidas (tokias kaip laikmenos kaina, gabenimas ir aptarnavimas) pagal el. paštą „LG Electronics“ pateiktą paraišką adresu opensource@lge.com. Šis pasiūlymas galioja trejus (3) metus nuo gaminio įsigijimo datos.

Išorinio valdymo įtaiso nustatymas

Norėdami gauti informacijos apie išorinio valdymo įtaiso nustatymą, apsilankykite svetainėje www.lg.com.

Gedimų šalinimas

Nepavyksta valdyti televizoriaus nuotolinio valdymo pultu.

- Patikrinkite gaminio nuotolinio valdymo jutiklį ir pabandykite dar kartą.
- Patikrinkite, ar tarp gaminio ir nuotolinio valdymo pulto nėra kliūčių.
- Patikrinkite, ar baterijos dar veikia ir yra tinkamai įdėtos (⊕ prie ⊕, ⊖ prie ⊖).

Nėra nei vaizdo, nei garso.

- Patikrinkite, ar gaminys yra įjungtas.
- Patikrinkite, ar maitinimo kabelis įjungtas į sieninį elektros lizdą.
- Patikrinkite, ar nėra problemų dėl sieninio elektros lizdo, prijungdami prie jo kitus gaminius.

Televizorius netikėtai išsijungia.

- Patikrinkite maitinimo valdymo nustatymus. Gali būti pertrauktas elektros tiekimas.
- Patikrinkite, ar funkcija „**Išsijungimo laikmatis**“ / „**Laikmačio maitinimas išjungtas**“ yra įjungta nustatymuose „**Laikmačiai**“.
- Patikrinkite, ar „**Automatinis maitinimo išjungimas**“ yra įjungtas nustatymuose „**Bendra**“ -> „**Eco**“ režimas“. (Priklauso nuo modelio)
- Jei įjungus televizorių jis negaus jokio signalo, po 15 minučių televizorius išsijungs automatiškai.

Kai jungiama prie kompiuterio (HDMI), rodoma „Nėra signalo“ arba „Netinkamas formatas“.

- Išjunkite / įjunkite TV naudodami nuotolinio valdymo pultą.
- Iš naujo prijunkite HDMI kabelį.
- Perkraukite kompiuterį, kai TV yra įjungtas.

Nenormalus ekranas

- Jeigu televizorius šaltas, įjungiant jis gali šiek tiek sublyksėti. Tai yra normalu ir nėra gaminio gedimas.
- Šis skydelis yra pažangus produktas, kuriame yra milijonai pikselių. Ekране galite matyti mažyčius juodus ir (arba) ryškių spalvų taškelius (raudonus, mėlynus ar žalius), kurių dydis 1 ppm. Tai nėra gedimas ir neturi įtakos gaminio charakteristikoms ir patikimumui. Šis reiškinys pastebimas ir trečiųjų šalių gaminiuose ir tai nėra priežastis, dėl kurios gaminys turėtų būti pakeistas ar grąžintas.
- Galite pastebėti skirtingą ekrano šviesumą ir spalvą, atsižvelgiant į jūsų žiūrėjimo padėtį (iš kairės / dešinės / viršaus / apačios). Šis reiškinys atsiranda dėl ekrano charakteristikų. Tai nėra susiję su gaminio charakteristikomis ir nėra gedimas.
- Jei ilgą laiką bus rodomas nejudantis vaizdas, galimas vaizdo išdegimas. Venkite ilgą laiką televizoriaus ekrane rodyti nejudantį vaizdą.

Skleidžiamas garsas

- Traškėjimas: Traškantis garsas žiūrint arba išjungiant televizorių kyla termiškai susitraukiant plastikui dėl temperatūros ir drėgmės. Šis triukšmas yra būdingas gaminiams, kuriuose reikalinga terminė deformacija.
- Elektros grandinės gaudesys / ekrano dūzgimas: Žemo lygio triukšmą sukuria aukštų dažnių grandinė, kuri tiekia srovę gaminio elektroniniams komponentams. Kiekviename gaminyje tai gali skirtis. Šis skleidžiamas garsas neturi įtakos gaminio charakteristikoms ir patikimumui.

Specifikacijos

Belaidžio modulio specifikacijos

- Kadangi kanalų diapazonai skiriasi įvairiose šalyse, vartotojas negali keisti arba reguliuoti veikimo dažnio. Šis produktas yra sukonfigūruotas pagal regioninę dažnių lentelę.
- Vartotojas turi sumontuoti ir naudoti šį įrenginį ne mažesniu nei 20 cm atstumu nuo įrenginio ir kūno.

Belaidžio modulio (LGSBWAC72) specifikacijos	
Belaidis LAN (IEEE 802.11a/b/g/n/ac)	
Dažnių diapazonas	Išvesties galia (maks.)
2400 – 2483,5 MHz	14 dBm
5150 – 5725 MHz	16,5 dBm
5725 – 5850 MHz (Skirta ne ES)	11,5 dBm
Bluetooth	
Dažnių diapazonas	Išvesties galia (maks.)
2400 – 2483,5 MHz	8,5 dBm

* "IEEE802.11ac" galimas ne visose šalyse.

CI modulis (A x P x G)		100,0 mm x 55,0 mm x 5,0 mm
Aplinkos sąlygos	Veikimo temperatūra	Nuo 0 °C iki 40 °C
	Drėgnumas naudojimo vietoje	Mažiau nei 80 %
	Laikymo temperatūra	Nuo -20 °C iki 60 °C
	Drėgnumas laikymo vietoje	Mažiau nei 85 %

(Priklauso nuo šalies)

	Skaitmeninė televizija			Analoginė televizija
Televizijos sistema	DVB-T DVB-T2 DVB-C DVB-S/S2			PAL/SECAM, B/G, D/K, I SECAM L
Kanalo aprėptis (Diapazonas)	DVB-S/S2	DVB-C	DVB-T/T2	46 – 862 MHz
	950 – 2150 MHz	46 – 890 MHz	VHF III : 174 – 230 MHz UHF IV : 470 – 606 MHz UHF V : 606 – 862 MHz S diapazonas II : 230 – 300 MHz S diapazonas III : 300 – 470 MHz	
Maksimalus saugomų programų skaičius	6000	2000		
Išorinės antenos impedansas	75 Ω			





LIETOTĀJA ROKASGRĀMATA

Drošībai un uzziņai

LED televizors*

* LG LED televizors lieto LCD ekrānu ar LED aizmugur-gaismojumu.

Pirms ierīces izmantošanas rūpīgi izlasiet šo rokasgrāmatu un saglabājiet to turpmākai uzziņai.

www.lg.com

Brīdinājums! Drošības norādījumi



UZMANĪBU!

ELEKTROTRIECIENA RISKU.
NEATVĒRT



UZMANĪBU: LAI SAMAZINĀTU ELEKTROTRIECIENA RISKU, NENOŅĒMIET PĀRSEGU (JĒB AIZMUGURI). IEKŠPUSĒ NAV LIETOTĀJA APKALPOJAMU DAĻU. VĒRSIETIES PIE KVALIFICĪTIEM APKOPES DARBINIEKIEM.



Šis simbols brīdina lietotāju par neizolētu „bīstamu spriegumu” produkta korpusā, kas var būt pietiekami liels, lai radītu elektrotriecienu risku personām.



Šis simbols brīdina lietotāju par svarīgiem lietošanas un apkopes (servisa) norādījumiem ierīces komplektā iekļautajā literatūrā.

BRĪDINĀJUMS: LAI SAMAZINĀTU UGUNSGRĒKA UN ELEKTROTRIECIENA RISKU, NEPAKĻAUJĒT ŠO IERĪCI LIETUM VAI MITRUMAM.



LAI NOVĒRSTU UGUNSGRĒKA IZPLATĪŠANOS, VIENMĒR TURĪET SVECES VAI CITUS PRIEKŠMETUS AR ATKLĀTU LIESMU PROM NO ŠĪ PRODUKTA.

- Nenovietojiet televizoru un tālvadības pultī šādās vietās:
 - tiešos saules staros;
 - telpā ar augstu mitruma līmeni, piemēram, vannas istabā;
 - siltuma avotu, piemēram, plīts un citu sildierīču, tuvumā;
 - virtuves letes vai mitrinātāju tuvumā, kur ierīce var tikt pakļauta tvaika vai eļļas iedarbībai;
 - vietā, kur ierīce ir pakļauta lietus un vēja iedarbībai;
 - ūdens trauku, piemēram, vāžu, tuvumā.
 Pretējā gadījumā var tikt izraisīts ugunsgrēks, elektriskās strāvas trieciens, nepareiza darbība vai izstrādājuma deformācija.
- Nenovietojiet ierīci putekļainās vietās. Tas var radīt ugunsbīstamību.
- Atvienojiet ierīci, izmantojot elektrotīkla kontaktdakšu. Kontaktdakšai ir jābūt viegli pieejamai.
- Neaizietiet elektrotīkla kontaktdakšu ar slapjām rokām. Turklāt, ja vada kontakti ir slapji vai putekļaini, nosusiniet kontaktdakšu vai noslaukiet putekļus. Pārlieta mitruma dēļ var gūt nāvējošu elektrotraumu.

- Elektrotīkla kabelis ir jāpievieno atbilstoši maiņstrāvas kontaktligzdai ar zemējuma kontakttapu. (Izņemot neizemētas ierīces) Pretējā gadījumā var gūt nāvējošu elektrotraumu vai traumu.
- Pilnībā ievietojiet strāvas kabeļa spraudni sienas kontaktligzdā. Pretējā gadījumā, ja tas nav pilnībā nostiprināts kontaktligzdā, var izcelties ugunsgrēks.
- Nodrošiniet, lai strāvas vads nesaskartos ar karstiem priekšmetiem, piemēram, sildītāju. Tas var izraisīt ugunsgrēku vai elektriskās strāvas triecienu.
- Nenovietojiet smagus priekšmetus vai pašu ierīci uz tās strāvas vadiem. Neievērojot šo nosacījumu, varat izraisīt ugunsgrēku vai elektriskās strāvas triecienu.
- Antenas kabeļa ievadu telpā no āra izloket tā, lai nepieļautu lietus ūdens ieplūšanu telpā. Ūdens ieplūšana var radīt ierīces bojājumus un izraisīt elektriskās strāvas triecienu.
- Montējot televizoru pie sienas, nodrošiniet, lai kabeli būtu pareizi uzstādīti un izolēti no televizora aizmugurējās daļas un neradītu strāvas triecienu/ugunsgrēka iespēju.
- Vienai sienas kontaktligzdai nepievienojiet pārāk daudz elektroierīču. Pārkaršanas rezultātā var izcelties ugunsgrēks.
- Pievienojot ārējas ierīces, uzmaniet, lai ierīce nenokrīt vai neapgāžas. Tas var izraisīt traumas vai radīt ierīces bojājumus.
- Iepakojuma pretmitruma materiālu vai vinila iepakojumu glabājiēt bērniem nepieejamā vietā. Pretmitruma materiāls ir bīstams, to norijot. Ja nejausības dēļ tas tiek norīts, izraisiet personai vemšanu un dodieties uz tuvāko slimnīcu. Turklāt vinila iepakojums var izraisīt nosmakšanu. Glabājiēt to bērniem nepieejamā vietā.
- Neļaujiet bērniem rāpties uz televizora vai karāties tajā. Televizors var nogāzties un radīt nopietnas traumas.
- Atbrīvojieties no izlietotajām baterijām pārdomāti, lai nepieļautu, ka bērns tās norij. Ja baterija ir norīta, nekavējoties vērsieties pie ārsta pēc palīdzības.
- Neievietojiet nekādus metāla priekšmetus/vadītājus (piemēram, metāla irbuliņus/galda piederumus/skrūvgriezi) barošanas kabeļa galā, kamēr barošanas spraudnis ir iesprausts sienas kontaktrozete. Nepieskarieties barošanas spraudnim uzreiz pēc atvienošanas no sienas kontaktrozetes. Tādējādi varat gūt nāvējošu elektrotraumu.
- Nenovietojiet un neglabājiēt viegli uzliesmojošas vielas ierīces tuvumā. Pastāv sprādziena vai ugunsgrēka bīstamība, ko var izraisīt neuzmanīga apiešanās ar viegli uzliesmojošām vielām.
- Nemetiet ierīce metāla priekšmetus, piemēram, monētas, matu sprādzes, irbuliņus vai vadus, kā arī viegli uzliesmojošas lietas, piemēram, papīru un sērkoņņus. Īpaša uzmanība ir jāpievērš bērniem. Iespējams elektriskās strāvas triecienu, aizdegšanās vai traumu risks. Ja ierīce nokļūst svešķermenis, atvienojiet strāvas vadu no kontaktligzdas un sazinieties ar klientu apkalpošanas centru.

- Nesmidziniet uz ierīces ūdeni un neberziet to ar viegli uzliesmojošu vielu (atšķaidītāju vai benzolu). Šāda rīcība var izraisīt ugunsgrēku vai elektriskās strāvas triecienu.
- Nepakļaujiet ierīci triecieniem un nepieļaujiet, ka tajā iekrīt vai uz ekrāna uzkrīt priekšmeti. Tādējādi varat gūt traumas, vai ierīcei var tikt radīti bojājumi.
- Nekad neskarīeties pie šīs ierīces vai antenas pērķona negaisa vai zibens laikā. Tādējādi varat gūt nāvējošu elektrotraumu.
- Neskarīeties pie sienas kontaktligzdas, kad radusies gāzes noplūde. Atveriet logus un izvēdiniet telpu. Tas var izraisīt ugunsgrēku vai aizdegšanos no dzirksteles.
- Neizjauciet, neremontējiet un nepārveidojiet ierīci paša spēkiem. Šāda rīcība var izraisīt ugunsgrēku vai elektriskās strāvas triecienu. Lai veiktu pārbaudi, kalibrēšanu vai remontu, sazinieties ar klientu apkalpošanas centru.
- Ja rodas kāda no tālāk minētajām situācijām, nekavējoties atvienojiet ierīci no elektrotīkla kontaktligzdas un sazinieties ar vietējo klientu apkalpošanas centru.
 - Ierīce ir bojāta
 - Ierīcē ir nokļuvuši svešķermeņi
 - Ierīce rada dūmus vai neparastu smaku
 Tas var izraisīt ugunsgrēku vai elektriskās strāvas triecienu.
- Ja plānojat ierīci nelietot ilgu laiku, atvienojiet strāvas vadu no ierīces. Uzkrājušies putekļi var izraisīt ugunsgrēku, vai izolācijas pasliktināšanās var izraisīt elektriskās strāvas noplūdi/triecienu vai ugunsgrēku.
- Ierīce nedrīkst atrasties vietās, kur tai var uzplīēt vai uzšķakstīties šķidrums, un uz ierīces nedrīkst novietot priekšmetus ar šķidrumu, piemēram, vāzes.
- Neuzstādiēt šo produktu pie sienas, ja tas varētu tikt pakļauts eļļas vai eļļas miglas ietekmei. Tas var sabojāt produktu un izraisīt tā nokrišanu.
- Ja ierīcē (piemēram, maiņstrāvas adapterī, barošanas vadā, televizorā) iekļūst ūdens, nekavējoties atvienojiet barošanas vadu un sazinieties ar apkopes centra pārstāvjiem. Pretējā gadījumā, varat izraisīt ugunsgrēku vai elektriskās strāvas triecienu.
- Izmantojiet tikai LG Electronics apstiprinātu maiņstrāvas adapteri un barošanas vadu. Pretējā gadījumā, varat izraisīt ugunsgrēku, elektriskās strāvas triecienu, radīt ierīces bojājumus vai deformāciju.
- Nekad neizjauciet maiņstrāvas adapteri vai barošanas vadu. Tas var izraisīt ugunsgrēku vai elektriskās strāvas triecienu.
- Esiet uzmanīgs, rīkojoties ar adapteri, lai pasargātu no jebkādiem ārējiem triecieniem. Ārēja trieciena rezultātā adapterim var tikt radīti bojājumi.
- Pārliedzinieties, ka strāvas vads ir cieši savienots ar televizora spraudni.
- Uzstādiēt ierīci vietā, kur nav radioviļņu.
- Starp ārējo antenu un elektrotīkla līniju ir jābūt pietiekamam attālumam, lai līnija netiktu skarta, pat ja antena nogāžas. Tas var radīt elektriskās strāvas triecienu.
- Neuzstādiēt ierīci nedrošās vietās, piemēram, uz nestabiliem plauktiem vai slīpām virsmām. Nenovietojiet to arī vietās, kuras pakļautas vibrācijai vai kur ierīci nevar pilnīgi atbalstīt. Pretējā gadījumā ierīce var nokrist vai apgāzties, tādējādi radot traumu vai ierīces bojājumus.
- Ja uzstādāt televizoru uz statņa, ir jānodrošina papildu līdzekļi, lai nepieļautu ierīces apgāšanos. Pretējā gadījumā ierīce var nogāzties, tādējādi radot traumas.
- Ja plānojat ierīci stiprināt pie sienas, tās aizmugurē pievienojiet VESA standartam atbilstošu stiprinājuma mehānismu (papildu detaļas). Ja ierīcei pievienojat sienas stiprinājuma kronšteina komplektu (papildu detaļas), piestipriniet to rūpīgi, lai ierīce nenokristu.
- Izmantojiet tikai ražotāja norādīto papildaprīkojumu/piederumus.
- Uzstādot antenu, konsultējieties ar kvalificētu tehniķi. Pretējā gadījumā varat izraisīt ugunsbīstamību vai elektriskās strāvas trieciena risku.
- Skatoties televizoru, ieteicams atrasties attālumā, kas ir 2–7 reizes lielāks par ekrāna diagonāles garumu. Ilgstoša televizora skatīšanas var veicināt redzes miglošanos.
- Lietojiet tikai norādītā veida baterijas. Pretējā gadījumā varat radīt tālvaldības pults bojājumus.
- Vienlaikus nelietojiet jaunu un vecu bateriju. Tas var veicināt bateriju pārkaršanu vai iztēcēšanu.
- Baterijas nedrīkst turēt pārmerīgā karstumā. Piemēram, neturiet tās tiešos saules staros, atklātā kamina un elektrisko sildītāju tuvumā.
- Tālvaldības pults signālu var traucēt ārējs/iekšējs apgaismojums, piemēram, saules gaisma, dienasgaismas lampa. Ja tā notiek, izslēdziet apgaismojumu vai aptumšojiet skatīšanās zonu.
- Pievienojot ārējas ierīces, piemēram, videospēļu konsoles, pārbaudiet, vai savienojuma vadi ir pietiekami gari. Pretējā gadījumā ierīce var apgāzties, tādējādi radot traumas vai ierīces bojājumus.
- Neieslēdziet/neizslēdziet ierīci, pievienojot strāvas vadu sienas kontaktligzdai vai atvienojot no tās. (Neizmantojiet kontaktdakšu slēdža vietā) Tādējādi varat radīt mehānisku bojājumu vai izraisīt elektriskās strāvas triecienu.
- Lūdzu, ievērojiet tālāk minētos uzstādīšanas norādījumus, lai novērstu ierīces pārkaršanu.
 - Attālumam starp ierīci un sienu ir jābūt lielākam par 10 cm.
 - Novietojiet ierīci vietā, kur nav ventilācijas (piem., grāmatplauktā vai sienas skapī).
 - Neuzstādiēt ierīci uz pakļāva vai polsterējuma.
 - Pārbaudiet, vai ventilācijas atveres nenosedz galdauts vai aizkars.
 Tas var izraisīt ugunsgrēku.

- Neskarieties ventilācijas atverēm, kad ilgstoši skatāties televizoru, jo atveres var sakarst. Tas neietekmē šīs ierīces darbību vai veiktspēju.
- Periodiski pārbaudiet ierīces vadu, un, ja tā izskats liecina par bojājumu vai nolietojumu, atvienojiet to no strāvas avota, pārtrauciet ierīces lietošanu un nomainiet vadu pret tieši tādu pašu pilnvarota apkopes veicēja rezerves vadu.
- Nepieļaujiet putekļu uzkrāšanos uz strāvas vada kontaktiem vai kontaktligzdā. Tas var radīt ugunsbīstamību.
- Sargiet strāvas vadu no fiziskas vai mehāniskas nepareizas lietošanas — savērpšanās, mezgliem, saspiešanas, ievēršanas durvis un samīšanas. Pievērsiet uzmanību kontaktakšām, sienas kontaktligzdām, kā arī vietai, kur vads iznāk no ierīces.
- Nespiediet paneli stingri ar plaukstu vai asu priekšmetu, piemēram, naglu, zīmuli vai pildspalvu, un neskrāpējiet to.
- Nepieskarieties ekrānam un ilgstoši neturiet pie tā pirkstus. Šādi ekrānā varat radīt islaicīgu kroplojumu.
- Kamēr šī ierīce ir pievienota maiņstrāvas sienas kontaktligzdai, tā nav atvienota no maiņstrāvas enerģijas avota, pat ja izslēdzat ierīci ar SLĒDZI.
- Atvienojot strāvas vadu, satveriet kontaktdakšu un izvelciet to no kontaktligzdas. Lai atvienotu strāvas vadu no barošanas bloka, nevelciet aiz vada, jo tas var būt bīstami.
- Pārvietojot ierīci, vispirms to izslēdziet. Pēc tam atvienojiet strāvas vadus, antenas kabelus un visus savienojuma vadus. Televizors vai strāvas vads var tikt bojāts, tādējādi radot ugunsgrēka vai elektriskās strāvas trieciena bīstamību.
- Pārvietojot vai izsaiņojot ierīci, strādājiet vismaz divatā, jo ierīce ir smaga. Pretējā gadījumā varat gūt traumas.
- Visus apkopes darbus uzticiet kvalificētiem apkopes darbiniekiem. Apkope ir nepieciešama, ja ierīce jebkādā veidā tikusi bojāta — bojāts strāvas vads vai kontaktdakša, ierīcei uzliets šķidrums vai tajā iekrituši priekšmeti, ierīce nokļuvusi lietū vai slapjumā, tā nedarbojas, kā paredzēts, vai tikusi nomesta.
- Televizora tuvumā nelietojiet augstsprieguma elektropreces (piem., elektrisko odu atbaidītāju). Tas var izraisīt nepareizu izstrādājuma darbību.
- Tirot ierīci un tās sastāvdaļas, vispirms atvienojiet strāvas vadu un notīriet ierīci ar mikstu drāniņu. Pārmērīgi spiežot, iekārtu varat saskrāpēt vai radīt krāsu bojājumus. Nesmidziniet uz ierīces ūdeni un netīriet to ar slapju drāniņu. Nekad neizmantojiet stiklu tīrāmo līdzekli, automašīnu vai rūpniecisko spodrinātāju, abrazīvu līdzekli vai vasku, benzolu, spirtu u. c. līdzekli, kas var radīt ierīces un tās paneļa bojājumus. Neievērojot šo nosacījumu, varat izraisīt ugunsgrēku, elektriskās strāvas triecieni vai ierīces bojājumus (deformāciju, koroziju vai defektus).

Sagatavošanās

- Ja televizors tiek ieslēgts pirmo reizi pēc tā piegādes no rūpnīcas, televizors inicializēšana var ilgt vairākas minūtes.
- Redzamais attēls var atšķirties no jūsu televizora ekrānā attēlotā.
- Jūsu televizora ekrāna izvēlnes var nedaudz atšķirties no šajā rokasgrāmatā redzamās.
- Pieejamās izvēlnes un opcijas var atšķirties atkarībā no jūsu izmantotā ievades avota vai ierīces modeļa.
- Nākotnē šis televizors var tikt papildināts ar jaunām funkcijām.
- Ierīces komplektācijā iekļautie piederumi var atšķirties atkarībā no modeļa.
- Atjauninot ierīces funkcijas, šajā rokasgrāmatā norādītās ierīces specifikācijas vai saturs var tikt mainīts bez iepriekšēja brīdinājuma.
- Lai izveidotu optimālu savienojumu, HDMI kabeliem un USB ierīcēm ir nepieciešams ietvars, kura biezums ir mazāks par 10 mm un platums — mazāks par 18 mm. Ja USB kabelis vai USB atmiņas karte neatbilst televizora USB portam, izmantojiet tādu pagarinājuma kabeli, kas atbalsta USB 2.0.

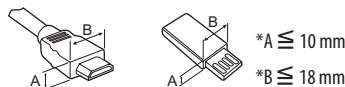

- Izmantojiet sertificētu kabeli ar HDMI logotipu.
- Ja neizmantosiet sertificētu HDMI kabeli, ekrānā var nebūt redzams attēls un iespējama savienojuma kļūda. (Ieteicamie HDMI kabelu veidi)
 - Ātrdarbīgs HDMI™/TM kabelis (3 m vai īsāks)
 - Ātrdarbīgs HDMI™/TM kabelis ar Ethernet (3 m vai īsāks)
- Ferīta serdes lietošana (Atkarībā no modeļa)
 - Ferīta serdi var izmantot, lai samazinātu elektromagnētiskos traucējumus barošanas vadā. Aptiniet barošanas vadu ap ferīta serdi vienu reizi.

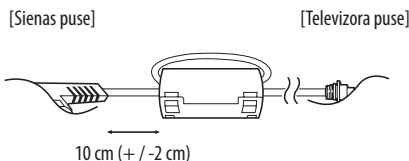



- Lai garantētu izstrādājuma drošu darbību un ilgu darbību, neizmantojiet neapstiprinātus piederumus.
- Garantija neietver neapstiprinātu piederumu lietošanas rezultātā gūtus bojājumus un traumas.
- Dažiem modeļiem uz ekrāna ir plāna plēve, ko nedrīkst noņemt.
- Piestiprinot statīvu televizoram, novietojiet ekrānu vērstu lejup uz galda, kas pārklāts ar audumu, vai uz līdzēšanas virsmas, lai nesaskrāpētu ekrānu.
- Pārbaudiet, vai skrūves ir ievietotas pareizi un stingri pievilktas. (Ja tās nav pienācīgi nostiprinātas, televizors pēc uzstādīšanas var atgāzties uz priekšu.) Nelietojiet pārāk daudz spēka, pievelkot skrūves; pretējā gadījumā skrūve var tikt bojāta un netikt pareizi pievilkta.
- Izspiediet visu lieko ūdeni vai tīrīšanas līdzekli no drānas.
- Nesmidziniet ūdeni vai tīrīšanas līdzekli tieši uz televizora ekrāna.
- Uzsmidziniet nepieciešamo ūdeni vai tīrīšanas līdzekli daudzumu uz sausas drānas, lai noslaucītu ekrānu.
- Turot izstrādājumu, uzmanieties, lai nekādi šķidrumi un svešķermeņi neiekļūtu atverē starp paneļa augšējo, kreiso un labo malu un aizsargpaneli. (Atkarībā no modeļa)



Jāiegādājas atsevišķi

Atsevišķi pirkuma izstrādājumi var tikt mainīti vai pārveidoti bez iepriekšēja brīdinājuma, lai uzlabotu kvalitāti. Lai iegādātos šos piederumus, sazinieties ar izplatītāju. Šīs ierīces ir izmantojamas tikai kopā ar noteiktiem modeļiem.

Modeļa nosaukums vai konstrukcija var mainīties atkarībā no izstrādājuma funkciju jauninājumiem, ražotāja apsvērumiem vai politikas.

(Atkarībā no modeļa)

AN-MR650A

Tālvadības pults Magic Remote

Televizora celšana un pārvietošana

Lai pārvietotu vai paceltu televizoru, izlasiet tālāk minēto informāciju, lai televizoru nesaskrāpētu vai nebojātu un lai pārvietošanu veiktu droši neatkarīgi no televizora veida un izmēriem.

- Televizoru ieteicams pārvietot kastē vai iesaiņojuma materiālā, kurā tas sākotnēji bija ievietots.
- Pirms televizora pārvietošanas vai celšanas atvienojiet strāvas vadu un visus kabeļus.
- Turot televizoru, ekrānam ir jābūt vērstam prom no ķermeņa, lai neradītu tā bojājumus.



- Stingri satveriet televizora ietvara augšējo un apakšējo daļu. Televizoru nedrīkst turēt aiz caurspīdīgās daļas, skaļruņa vai skaļruņa restiņu vietas.

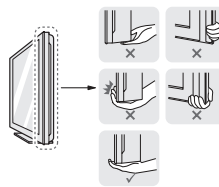

- Liela izmēra televizors ir jāpārvieto vismaz 2 personām.
- Ja pārvietojat televizoru nesot, turiet to, kā redzams attēlā.



- Pārvadājot televizoru, sargiet to no triecieniem un pārmērīgas vibrācijas.
- Pārvietojot televizoru, turiet to vertikāli. Nekad negrieziet televizoru uz sāniem un nesasveriet to pa kreisi vai pa labi.
- Nelietojiet pārmērīgu spēku, kas var salocīt/ieliekt rāmja korpusu, tādējādi sabojājot ekrānu.
- Rikojoties ar televizoru, uzmanieties, lai nesabojātu izvīrītās pogas.



- Centieties nepieskarties ekrānam, jo tādā veidā varat radīt tā bojājumus.
- Nepārvietojiet televizoru, turot aiz kabeļu turētājiem, jo tie var salūzt, radot traumas vai sabojājot televizoru.



Pogas lietošana

(Atkarībā no modeļa)

Jūs varat vienkārši lietot televizora funkcijas, izmantojot pogu.

<A tips>

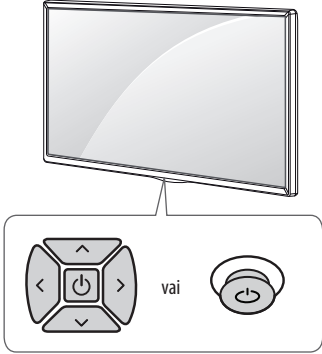

<B tips>

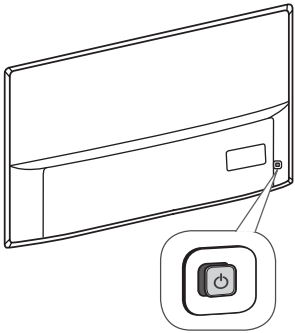

<C tips>

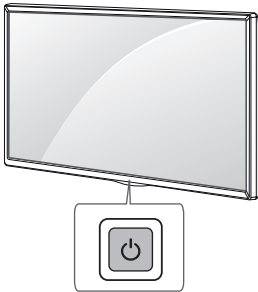

LATVIĒŠU

Pamatfunkcijas

<A / B tips>

			Ieslēgšana (Nospiediet) Izslēgšana ¹ (Nospiediet un turiet nospiešanu)
			Skaļuma regulēšana
			Programmu vadība

<C tips>

	Ieslēgšana (Nospiediet) Izslēgšana ¹ (Nospiediet un turiet nospiešanu) Izvēlnes vadība (Nospiediet ²) Izvēlnes atlase (Nospiediet un turiet nospiešanu ³)
--	---

- 1 Visas darbojošās lietojumprogrammas tiks aizvērtas, un ierakstīšanas process tiks apturēts.
- 2 Nospiediet pogu, kamēr televizors ir ieslēgts, lai pārvietotos izvēlnē.
- 3 Jūs varat izmantot funkciju, piekļūstot izvēlnes vadībai.

Izvēlnes pielāgošana

(Atkarībā no modeļa)

Ja televizors ir ieslēgts, nospiediet vienu reizi pogu . Jūs varat regulēt izvēlnes elementus, izmantojot pogu.

	Izslēdz ierīci.
	Piekļūstiet iestatījumu izvēlnei.
	Aizver ekrāna izvēlnes un atgriežas televizora skatīšanās režīmā.
	Mainiet ievades avotu.
	Ritinasaglabātās programmas.
	Regulē skaļuma līmeni.



Uzstādīšana uz galda

- 1 Paceliet un nolieciet televizoru vertikāli uz galda.
 - Atstājiet vismaz 10 cm atstatumu līdz sienai, lai nodrošinātu pareizu ventilāciju.

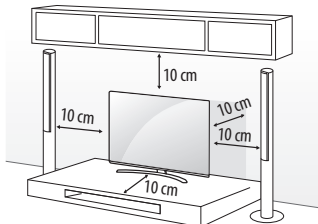

- 2 Pievienojiet strāvas vadu sienas kontaktligzdai.



- Nenovietojiet televizoru siltuma avotu tuvumā vai virs tiem, jo tādejādi varat izraisīt ugunsgrēku vai cita veida bojājumus.
- Saskrūvējot daļas, lai samontētu produktu, neizmantojiet svešas vielas (eļļas, smērvielas utt.). (To darot, varat sabojāt produktu.)

Televizora nostiprināšana pie sienas

(Ne visiem modeļiem šī iespēja ir pieejama.)

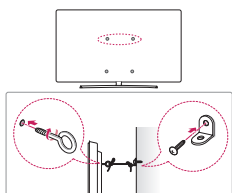

- 1 Ievietojiet un pievelciet cilpskrūves vai televizora kronšteinus un skrūves televizora aizmugurējā daļā.
 - Ja cilpskrūvju vietā ir ievietotas bultskrūves, vispirms izņemiet skrūves.
- 2 Piestipriniet sienas kronšteinus pie sienas ar skrūvēm. Salāgojiet sienas kronšteina novietojumu ar cilpskrūvēm uz televizora aizmugurējās daļas.
- 3 Ar izturīgu virvi stingri savienojiet cilpskrūves un sienas kronšteinus. Nodrošiniet, lai tiktu saglabāts virves horizontāls stāvoklis pret plakano virsmu.



- Nodrošiniet, lai bērni nerāptos uz televizora un tajā nekarātos.
- Izmantojiet paaugstinājumu vai skapi, kas ir pietiekami izturīgi un liels, lai droši atbalstītu televizoru.
 - Kronšteinu, bultskrūves un virves komplektā nav iekļautas. Papildu piederumus varat iegādāties pie vietējā izplatītāja.

Uzstādīšana pie sienas

Uzmanīgi pievienojiet sienas stiprinājuma kronšteinu (papildu piederums) pie televizora aizmugurējās daļas un uzstādiat sienas stiprinājuma kronšteinu pie stingras sienas, kas ir perpendikulāra grīdai. Lai pievienotu televizoru pie citiem būvmateriāliem, lūzdu, sazinieties ar kvalificētu speciālistu. LG iesaka stiprināšanu pie sienas veikt kvalificētam uzstādīšanas profesionālim. Mēs iesakām izmantot LG sienas stiprinājuma kronšteinu. LG sienas turētāja kronšteins ir ērti pārvietojams, kad kabeli ir savienoti. Ja neizmantojat LG sienas stiprināšanas kronšteinu, izmantojiet tādu sienas stiprināšanas kronšteinu, kas pienācīgi nostiprina ierīci pie sienas un nodrošina pietiekami daudz vietas ārēju ierīču pievienošanai. Ieteicams savienot visus kabelus pirms fiksētu sienas stiprinājumu uzstādīšanas.

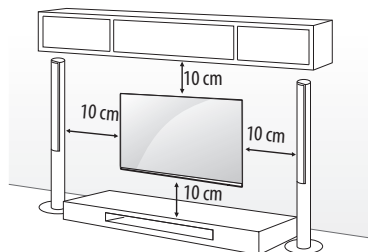

Noteikti izmantojiet skrūves sienas stiprinājuma kronšteinu, kas atbilst VESA standartam. Tālāk redzamajā tabulā ir norādīti sienas stiprinājuma komplektu standarta izmēri.

Atsevišķi iegādājams piederums (Sienas stiprinājuma kronšteins)

Modelis		55SJ93**
		55SJ85**
	43UJ75**	49/55SJ81**
	43UJ74**	49/55SJ80**
	43UJ70**	49/55UJ75**
	43UJ67**	49/55UJ74**
	43UJ65**	49/55UJ70**
	43UJ63**	49/55UJ67**
		49/55UJ65**
		49/55UJ63**
VESA (A x B) (mm)	200 x 200	300 x 300
Standarta skrūve	M6	M6
Skrūvju skaits	4	4
Sienas stiprinājuma kronšteins	LSW240B MSW240	LSW350B MSW240

Modelis	65SJ93** 60/65SJ85** 60/65SJ81** 65SJ80** 60/65UJ75** 65UJ70** 65UJ67** 60/65UJ65** 60/65UJ63**	75/86SJ95** 70/75UJ67** 75UJ65**
VESA (A x B) (mm)	300 x 300	600 x 400
Standarta skrūve	M6	M8
Skrūvju skaits	4	4
Sienas stiprinājuma kronšteins	LSW350B	LSW640B
Modelis	55/65SJ95**	
VESA (A x B) (mm)	300 x 200	
Standarta skrūve	M6	
Skrūvju skaits	4	
Sienas stiprinājuma kronšteins	OTW420B	

- Uzstādot sienas stiprinājuma kronšteinu, iesakām aizlīmēt statīva caurumu ar līmlenti, lai pasargātu to no putekļu un kukaiņu iekļūšanas. (Atkarībā no modeļa)

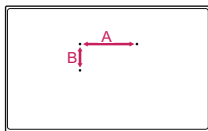
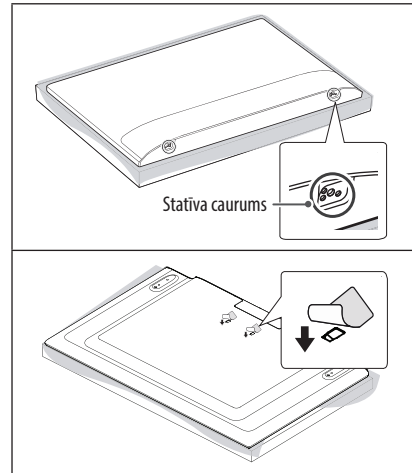

- Pirms televizora uzstādīšanas uz sienas stiprinājuma noņemiet statīvu, veicot tā pievienošanas darbības apgrieztā secībā.

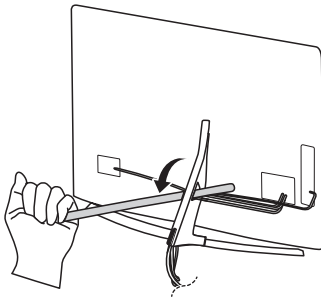

- Noņemot kabeļa pārsegu, neizmantojiet asu priekšmetu. Tādējādi varat sabojāt kabeli vai skapi. Tas var radīt arī traumas. (Atkarībā no modeļa)



Savienojumi (paziņojumi)

Pievienojiet televizoram dažādas ārējās ierīces un pārslēdziet ievades signāla režīmus, lai atlasītu ārējo ierīci. Lai uzzinātu vairāk par ārējās ierīces pievienošanu, skatiet katras ierīces komplektācijā iekļauto rokasgrāmatu.

Pievienojamās ārējās ierīces ir šādas: HD uztvērēji, DVD atskaņotāji, videomagnetofoni, audiosistēmas, USB atmiņas ierīces, dators, spēļu ierīces un citas ārējās ierīces.

- Ārējās ierīces savienojums var atšķirties atkarībā no modeļa.
- Pievienojiet ārējās ierīces televizoram neatkarīgi no televizora portu secības.
- Ja ierakstāt televīzijas pārraidi, izmantojot DVD rakstītāju vai videomagnetofonu, pārbaudiet, vai televīzijas signāla ievades kabeli pievienojāt televizoram, izmantojot DVD rakstītāju vai videomagnetofonu. Lai uzzinātu vairāk, skatiet pievienotās ierīces komplektācijā iekļauto rokasgrāmatu.
- Ārējās aparatūras lietošanas norādījumus skatiet tās attiecīgajā rokasgrāmatā.
- Lai pievienotu televizoram spēļu ierīci, izmantojiet spēļu ierīces komplektācijā iekļauto kabeli.
- Datora režīmā var rasties trokšņi, ko izraisa izšķirtspēja, vertikālā attēla struktūra, kontrasts vai spilgtums. Ja troksnis neizdod, mainiet datora režīmu uz citu izšķirtspēju, mainiet atsvaidzes intensitāti vai izvēlnē ATTĒLS pielāgojiet spilgtumu un kontrastu, līdz attēls ir skaidrs.
- Datora režīmā atkarībā no grafikas kartes dažādi izšķirtspējas iestatījumi, iespējams, nedarbosies pareizi.
- Ja ULTRA HD saturs tiek atskaņots datorā, video vai audio var kļūt saraustīts atkarībā no datora veiktspējas. (Atkarībā no modeļa)
- Izveidojot savienojumu ar bezvadu LAN, ieteicams izmantot CAT 7 kabeli.

Antenas savienošana

Pievienojiet televizoru antenas ligzdai sienā, izmantojot RF kabeli (75 Ω).

- Lai lietotu vairāk nekā divus televizorus, izmantojiet signāla sadalītāju.
- Ja attēla kvalitāte ir vāja, attēla kvalitātes uzlabošanai uzstādiet signāla pastiprinātāju.
- Ja attēla kvalitāte ir vāja un ir pievienota antena, mēģiniet noregulēt antenu pareizā virzienā.
- Antenas kabelis un pārveidotājs komplektā nav iekļauti.
- Atbalstītais DTV audio formāts: MPEG, Dolby Digital, Dolby Digital Plus, HE-AAC
- Vietā, kur ULTRA HD apraide netiek atbalstīta, šis televizors nevar tieši veikt ULTRA HD apraidi. (Atkarībā no modeļa)

Satelīta šķīvja pievienošana

(Tikai modeļiem ar satelītu)

Pievienojiet televizoru satelīta šķīvīim satelīta ligzdā, izmantojot RF kabeli (75 Ω).

CI moduļa pievienošana

(Atkarībā no modeļa)

Skatiet šifrētos (maksas) pakalpojumus digitālās televīzijas režīmā.

- Pārbaudiet, vai CI modulis PCMCIA kartes slotā ir ievietots pareizā virzienā. Ja modulis ir ievietots nepareizi, tas var izraisīt televizora un PCMCIA kartes slotā bojājumu.
- Ja televizors nerāda nekādu video un audio, kad ir pievienota CI+ CAM ierīce, sazinieties ar virszemes/kabeļa/satelīta pakalpojumu operatoru.

USB savienojums

Daži USB centrmegļi, iespējams, nedarbosies. Ja, izmantojot USB centrmegļu, pievienotā USB ierīce netiek atrasta, pievienojiet to tieši televizora USB portam.

Citi savienojumi

Pievienojiet savu TV ārējām ierīcēm. Lai nodrošinātu labāko attēla un audio kvalitāti, savienojiet ārējo ierīci un televizoru, izmantojot HDMI kabeli. Daži atsevišķi kabeli nav iekļauti komplektācijā.

→ → → → **Vispārēji** → **HDMI ULTRA HD Deep Colour**

- Ieslēgts: Atbalsta 4K @ 50/60 Hz (4:4:4, 4:2:2, 4:2:0)
- Izslēgts: Atbalsta 4K @ 50/60 Hz 8 bit (4:2:0)

Ja arī ierīce, kas pievienota ieejas portam, atbalsta tehnoloģiju ULTRA HD Deep Colour, attēls var būt skaidrāks. Tomēr, ja ierīce šo tehnoloģiju neatbalsta, tā, iespējams, nedarbosies pareizi. Šādā gadījumā pievienojiet ierīci citam HDMI portam vai arī nomainiet televizora **HDMI ULTRA HD Deep Colour** iestatījumu uz Izslēgts.

- Atbalstītais HDMI audio formāts:
 - Dolby Digital / Dolby Digital Plus (32 kHz, 44,1 kHz, 48 kHz),
 - DTS (44,1 kHz, 48 kHz),
 - PCM (32 kHz, 44,1 kHz, 48 kHz, 96 kHz, 192 kHz)
 (Atkarībā no modeļa)





Tālvadības pults

(Dažas pogas un daži pakalpojumi var netikt nodrošināti atkarībā no modeļa vai reģiona.)

Apraksti šajā rokasgrāmatā ir sniegti atbilstoši tālvadības pults pogām. Lūdzu, rūpīgi izlasiet šo rokasgrāmatu un lietojiet televizoru pareizi.

Lai nomainītu baterijas, atveriet bateriju nodalījuma vāciņu, nomainiet baterijas (1,5 V AAA), ievietojot tās atbilstoši nodalījumā redzamajām polaritātes norādēm ⊕ un ⊖ un aizveriet bateriju nodalījuma vāciņu. Lai izņemtu baterijas, veiciet darbības to ieviešanas darbībām pretēja secībā.

Pāversiet tālvadības pulti pret televizora tālvadības sensoru.

* **Lai lietotu pogu, nospiediet un turiet to vairāk kā 3 sekundes.**

LATVIĒŠU

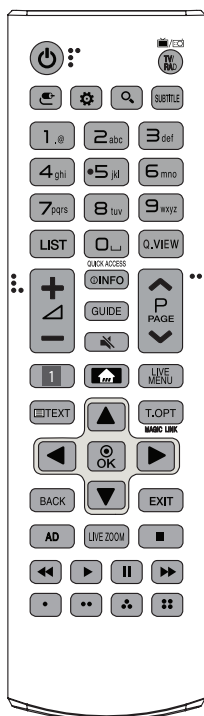
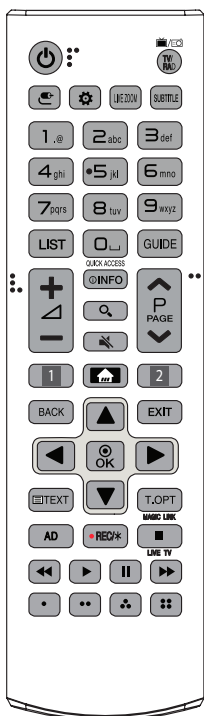

(Ieslēgšana/izslēgšana) Ieslēdz vai izslēdz televizoru.

TV/RAD Izvēlieties radio, televizora un DTV programmas.

(IEEJA) Maina ievades avotu.

(Ātrie iestatījumi) Piekļūstiet ātrajiem iestatījumiem.

LIVE ZOOM Tuvinot izvēlēto zonu, varat to skatīt pilnā ekrānā.

SUBTITLE Atsauc vēlamo subtitru režīmu digitālajā režīmā.

Ciparu pogas Ciparu ievade.

Burtu pogas Ievada burtus.

LIST Piekļūstiet saglabāto programmu sarakstam.

(Atstarpes) Ievieci tukšumzīmi, izmantojotekrāntastatūru.

GUIDE Parāda programmu ceļvedi.

Q.VIEW Atgriešanās iepriekš skatītajā programmā.

QUICK ACCESS* Jūs varat piekļūt lietotnei vai Live TV, izmantojot ciparu pogas, kas atbilst funkcijām.

Regulē skaļuma līmeni.

INFO Parāda informāciju par pašreizējo programmu vai ekrānu.

(MEKLĒT) Meklējiet saturu, piemēram, TV programmas, filmas un citus video, vai veiciet meklēšanu tieklī, ievadot meklēšanas terminus meklēšanas lodziņā.

(IZSLĒGT SKAŅU) Skaņas izslēgšana.

Ritinasaglabātās programmas.

PAGE Pārejiet uz iepriekšējo vai nākamo ekrānu.

1, 2 Straumēšanas pakalpojuma pogas Izveido savienojumu ar video straumēšanas pakalpojumu.

(SĀKUMS) Piekļuve sākuma izvēlei.

- Nospiežot un turot pogu , tiek parādīta vēsture.

LIVE MENU rāda Kanāli un leteicamais sarakstus.

BACK Ļauj atgriezties iepriekšējā līmenī.

EXIT Nodzēš rādījumus ekrānā un atgriežas pie televizora skatīšanās funkcijas.

Navigācijas pogas (uz augšu/uz leju/pa kreisi/pa labi) Ritiniet izvēlnes vai opcijas.

OK Izvēlieties informāciju par pašreizējo programmu vai ekrānu.

Teleteksta pogas (TEXT, T.OPT) Šīs pogas izmanto teletekstum.

MAGIC LINK* Nodrošina saturu, kas saistīts ar programmu, ko pašlaik skatāties.

AD Tikas ieslēgta audio aprakstu funkcija.

• **REC/*** Sāciet ierakstīt un parādiat ierakstīšanas izvēlni.

(Tikai Time Machine^{ready} atbalstīts modelis)

LIVE TV Atgriezieties tiešraides TV skatīšanās režīmā.

Vadības pogas (■, ▶, II, ◀, ▶▶) Vada multivides saturu.

Ļauj piekļūt dažu izvēlņu īpašām funkcijām.



Tālvadības pults Magic Remote funkcijas

(Dažas pogas un daži pakalpojumi var netikt nodrošināti atkarībā no modeļa vai reģiona.)

Ja ir redzams ziņojums „Zems tālvadības pults Magic Remote bateriju uzlādes līmenis. Nomainiet bateriju.“, ir jānomaina baterijas.

Lai tās nomainītu, atveriet bateriju nodalījuma vāciņu, nomainiet baterijas (1,5 V AA), ievietojot tās atbilstoši nodalījumā redzamajām polaritātes norādēm ⊕ un ⊖ un aizveriet bateriju nodalījuma vāciņu. Pavērsiet tālvadības pulti Magic Remote pret televizora tālvadības sensoru. Lai izņemtu baterijas, veiciet darbības to ieviešanas darbībām pretēja secībā.

* **Lai lietotu pogu, nospiediet un turiet to vairāk kā 3 sekundes.**

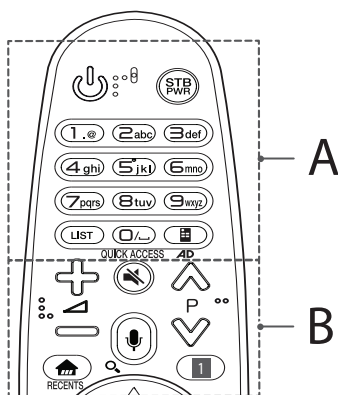

A

(Ieslēgšana/izslēgšana) Ieslēdz vai izslēdz televizoru.

STB PWR Varat ieslēgt vai izslēgt televizora pierici, pievienojot televizora pierici televizora universālajai tālvadības pultij.

Ciparu pogas Ciparu ievade.

Burtu pogas Ievada burtus.

LIST Piekļūst saglabātajiem kanāliem vai programmu sarakstam.

(Atstarpe) Ievieto tukšumzīmi, izmantojotekrāntastatūru.

(Ekrāna tālvadība) Parāda ekrāna tālvadību.

- Atsevišķos reģionos piekļūst universālās vadības izvēlni.

QUICK ACCESS* Jūs varat piekļūt lietotnei vai Live TV, izmantojot ciparu pogas, kas atbilst funkcijām.

AD* Tiks ieslēgta audio aprakstu funkcija.

B

+ **Regulē skaļuma līmeni.**

P **Ritinasaglabātās programmas.**

(IZSLĒGT SKAŅU) Skaņas izslēgšana.

(Balss atpazīšana)

Lai lietotu balss atpazīšanas funkciju, nepieciešams tīkla savienojums.

1 Nospiediet balss atpazīšanas pogu.

2 Kad televizora ekrānā tiek parādīts balss displeja logs, runājiet.

(MEKLĒT)* Meklējiet saturu, piemēram, TV programmas, filmas un citus video, vai veiciet meklēšanu tīmeklī, ievadot meklēšanas terminus meklēšanas lodziņā.

(SĀKUMS) Piekļuve sākuma izvēlni.

RECENTS* Parāda vēsturi.

(Ātrie iestatījumi) Piekļūstiet ātrajiem iestatījumiem.

- Nospiežot un turot pogu **(Ātrie iestatījumi)**, tiek parādīta izvēlne **Visi iestatījumi**.

STB MENU Parāda televizora pierices sākuma izvēlni.

- Kad neskatāties, izmantojot televizora pierici: tiek parādīts televizora pierices ekrāns.

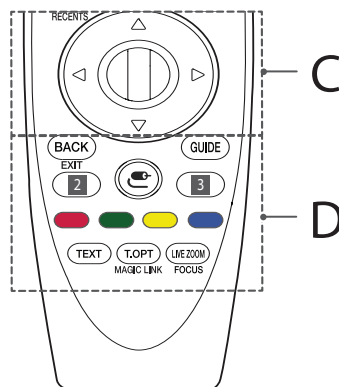

C

(Ripa (Labi)) Nospiediet ripas pogas centrā, lai izvēlētos izvēlni. Lai pārslēgtu programmas, izmantojiet ripas pogu.

(uz augšu/uz leju/pa kreisi/pa labi) Nospiediet pogu augšup, lejup, pa kreisi vai pa labi, lai ritinātu izvēlni. Nospiežot pogas **(uz augšu/uz leju/uz kreisi/uz labi)** laikā, kad tiek izmantots rādītājs, rādītājs pazudis no ekrāna un tālvadības pults Magic Remote darbosies kā parasta tālvadības pults. Lai ekrānā atkal parādītos rādītājs, pakratiet tālvadības pulti Magic Remote pa kreisi un pa labi.

D

BACK Ļauj atgriezties iepriekšējā līmenī.

EXIT* Ekrāna izvēlņu aizvēršana un atgriešanās uz pēdējās ievades skatīšanu.

GUIDE Parāda programmu ceļvedi.

2, 3 Straumēšanas pakalpojuma pogas Izveido savienojumu ar video straumēšanas pakalpojumu.

☺ (IEEJA) Maina ievades avotu.

- Nospiežot un turot pogu **☺**, tiek parādīti visi ārējo ievāžu saraksti.

3 ⚙️ (Ātrie iestatījumi) Piekļūstiet ātrajiem iestatījumiem.

- Nospiežot un turot pogu **⚙️**, tiek parādīta izvēlne **Visi iestatījumi**.

🔴, 🟢, 🟡, 🔵 Ļauj piekļūt dažu izvēlņu īpašām funkcijām.

Teleteksta pogas (TEXT, T.OPT) Šīs pogas izmanto teletekstumam.

MAGIC LINK* Nodrošina saturu, kas saistīts ar programmu, ko pašlaik skatāties.

LIVE ZOOM Tuvinot izvēlēto zonu, varat to skatīt pilnā ekrānā.

FOCUS* Varat tuvināt zonu, kurā atrodas tālvadības pults rādītājs.

Tālvadības pults Magic Remote reģistrēšana

Kā reģistrēt tālvadības pulti Magic Remote

Lai lietotu tālvadības pulti Magic Remote, vispirms savienojiet to pāri ar televizoru.

- 1 Tālvadības pultī Magic Remote ievietojiet baterijas un ieslēdziet televizoru.
- 2 Vērsiet tālvadības pulti Magic Remote pret televizoru un nospiediet tālvadības pults pogu **🗨️ Ripa (Labi)**.

* Ja televizors neregistrē tālvadības pulti Magic Remote, izslēdziet un ieslēdziet televizoru un mēģiniet vēlreiz.

Kā atcelt tālvadības pults Magic Remote reģistrāciju

Vienlaikus nospiediet un piecas sekundes turiet pogas **BACK** un **🏠 (SĀKUMS)**, lai atceltu tālvadības pults Magic Remote un televizora savienošana pāri.

* Nospiežot pogu **GUIDE** un turot to nospiestu, varēsiet uzreiz atcelt un no jauna reģistrēt tālvadības pulti Magic Remote.

Licences

Atbalstītās licences dažādiem modeļiem var atšķirties. Lai iegūtu papildinformāciju par licencēm, apmeklējiet tīmekļa vietni www.lg.com.

DOLBY AUDIO™

HDMI™
HIGH-DEFINITION MULTIMEDIA INTERFACE

dts-HD™

DOLBY VISION™

(Tikai modeļim UJ75**, SJ80**, SJ81**, SJ85**, SJ93**, SJ95**)

Atvērtā pirmkoda programmatūras informācija

Lai saņemtu pirmkodu saskaņā ar GPL, LGPL, MPL un citām pirmkoda licencēm, kas ir iekļautas šajā ierīcē, lūdzu, apmeklējiet tīmekļa vietni <http://opensource.lge.com>.

Papildus pirmkodam varat lejupielādēt visus atbilstošos licences nosacījumus, garantijas atrunas un autortiesību paziņojumus.

LG Electronics pēc pieprasījuma (rakstot uz e-pasta adresi opensource@lge.com) pirmkodu piegādās arī CD-ROM formātā par maksu, kas sedz tālāk norādītās izplatīšanas veikšanas izmaksas (piemēram, datu nesēja, piegādes un apstrādes izmaksas). Šis piedāvājums ir spēkā trīs (3) gadus no ierīces iegādes datuma.

Ārēju vadības ierīču iestatīšana

Lai iegūtu informāciju par ārējas vadības ierīces iestatīšanu, apmeklējiet vietni www.lg.com.

Problēmu novēršana

Nevar vadīt televizora funkcijas, izmantojot tālvadības pulti.

- Pārbaudiet televizora tālvadības sensoru un mēģiniet vēlreiz.
- Pārbaudiet, vai starp televizoru un tālvadības pulti nav šķēršļu.
- Pārbaudiet, vai baterijas darbojas un ir pareizi ievietotas (⊕ ar ⊕, ⊖ ar ⊖).

Nerāda attēlu, un nav skaņas.

- Pārbaudiet, vai televizors ir ieslēgts.
- Pārbaudiet, vai strāvas vads ir pievienots sienas kontaktligzdai.
- Pārbaudiet, vai sienas kontaktligzda darbojas, pievienojot tai citas ierīces.

Televizors pēkšņi izslēdzas.

- Pārbaudiet strāvas vadības iestatījumus. Strāvas padeve var būt pārtraukta.
- Pārbaudiet, vai iestatījumu sadaļā **Taimeri** ir aktivizēta funkcija **Izslēgšanas taimeris / Taimera izslēgšana**.
- Pārbaudiet, vai **Automātiska izslēgšana** ir aktivizēta iestatījumos **Vispārēji** -> **Ekonomiskais Režims**. (Atkarībā no modeļa)
- Ja televizors ieslēgtā režīmā nesaņem signālu, tas tiks automātiski izslēgts 15 minūtes tam, kad nebūs veikta neviena darbība.

Izveidojot savienojumu ar datoru (HDMI), ekrānā ir redzams paziņojums "Nav signāla" vai "Nederīgs formāts".

- Izslēdziet televizoru ar tālvadības pulti.
- Atkal pievienojiet HDMI kabeli.
- Restartējiet datoru, kad televizors ir ieslēgts.

Anormāls displejs

- Ja ierīce pieskaroties šķiet auksta, ieslēdzot tā var isi nomirgot. Tas ir normāla parādība; ar ierīci nekas nav noticis.
- Pārļiecinieties, ka strāvas vads ir cieši savienots ar televizora spraudni. Uz paneļa, iespējams, redzēsiet sīkus melnus un/vai spilgtus krāsainus (sarkanus, zilus vai zaļus) punktiņus, kuru lielums ir 1 ppm. Tas nenorāda uz nepareizu darbību un neietekmē ierīces veikspēju un drošumu. Šāda parādība ir novērojama arī trešo pušu ierīcēm, un uz to neattiecas apmaiņas vai atlīdzības nosacījumi.
- Panelim atkarībā no skatīšanās pozīcijas (no kreisās/labās puses/no augšas/apakšas) var būt atšķirīgs spilgtums un krāsa. Tas rodas paneļa īpatnību dēļ. Tas nav saistīts ar ierīces veikspēju, un tā nav nepareiza ierīces darbība.
- Ilgstoša nekustīga attēla rādīšana var radīt attēla iedegšanu. Izvairieties no fiksēta attēla rādīšanas televizora ekrānā ilgstošu laika periodu.

Ierīces radītā skaņa

- Krakšņošs troksnis: Krakšņošu troksni, kas dzirdams, skatoties vai izslēdzot televizoru, rada plastmasas termiska saraušanās temperatūras un mitruma ietekmē. Šī skaņa parasti ir novērojama izstrādājumiem, kam nepieciešama termiska deformācija.
- Elektroshēmas/paneļa dūkoņa: Nelielu troksni rada ātras darbības pārslēgs, kas ierīces darbībai nodrošina lielu strāvas apjomu. Dažādām ierīcēm skaņa atšķiras. Dzirdamā skaņa neietekmē šīs ierīces veikspēju vai drošumu.

Specifikācijas

LATVIĒŠU

Bezvadu moduļa specifikācija

- Tā kā joslas kanāli dažādās valstīs var atšķirties, lietotājs nevar mainīt vai pielāgot darba frekvenci. Šis produkts ir konfigurēts reģionālo frekvenču tabulai.
- Lietotājam jāņem vērā, ka ierīce jāuzstāda un jālieto, ievērojot vismaz 20 cm attālumu starp ierīci un ķermeni.

Bezvadu moduļa (LGSBWAC72) specifikācija	
Bezvadu LAN (IEEE 802.11a/b/g/n/ac)	
Frekvenču diapazons	Izejas jauda (maks.)
No 2400 līdz 2483,5 MHz	14 dBm
No 5150 līdz 5725 MHz	16,5 dBm
No 5725 līdz 5850 MHz (Ārpus ES)	11,5 dBm
Bluetooth	
Frekvenču diapazons	Izejas jauda (maks.)
No 2400 līdz 2483,5 MHz	8,5 dBm

* "IEEE802.11ac" nav pieejams visās valstīs.

CI modulis (P x A x Dz)		100,0 mm x 55,0 mm x 5,0 mm
Apkārtējās vides apstākļi	Darba temperatūra	No 0 °C līdz 40 °C
	Darba vides mitrums	Mazāk par 80 %
	Glabāšanas temperatūra	No -20 °C līdz 60 °C
	Glabāšanas mitrums	Mazāk par 85 %

(Atkarībā no valsts)

	Digitālā TV			Analogā TV
Televīzijas sistēma	DVB-T DVB-T2 DVB-C DVB-S/S2			PAL/SECAM, B/G, D/K, I SECAM L
Kanālu pārklājums (Diapazons)	DVB-S/S2	DVB-C	DVB-T/T2	No 46 līdz 862 MHz
	No 950 līdz 2150 MHz	No 46 līdz 890 MHz	VHF III : No 174 līdz 230 MHz UHF IV : No 470 līdz 606 MHz UHF V : No 606 līdz 862 MHz S diapazons II : No 230 līdz 300 MHz S diapazons III : No 300 līdz 470 MHz	
Maksimālais saglabājamo programmu skaits	6000	2000		
Ārējās antenas pilnā pretestība	75 Ω			

LATVIĒŠU





KORISNIČKI PRIRUČNIK

Bezbednost i informacije

LED TV*

* LG LED televizori su LCD televizori sa LED osvetljenjem.

Pažljivo pročitajte ovo uputstvo pre nego što počnete da koristite uređaj i sačuvajte ga za buduću upotrebu.

www.lg.com

Upozorenje! Bezbednosna uputstva

SRPSKI



OPREZ: DA BISTE SMANJILI OPASNOST OD STRUJNOG UDARA, NE SKIDAJTE POKLOPAC (KAO NI POLEĐINU). U UREĐAJU NEMA DELOVA KOJE KORISNIK SAM MOŽE SERVISIRATI. OBRATITE SE KVALIFIKOVANOM SERVISERU.

 Ovaj simbol upozorava korisnika na prisustvo neizolovanog opasnog napona unutar kućišta proizvoda koji može biti dovoljno snažan da predstavlja opasnost od strujnog udara.

 Ovaj simbol upozorava korisnika na pojedina važna uputstva za rukovanje i održavanje (servisiranje) u dokumentaciji koja se isporučuje uz uređaj.

UPOZORENJE: DA BISTE UMANJILI OPASNOST OD POŽARA I STRUJNOG UDARA, NE OSTAVLJAJTE OVAJ PROIZVOD NA KIŠI I NE IZLAŽITE GA VLAZI.



DA BISTE SPREČILI IZBIJANJE POŽARA, UVEK DRŽITE SVEĆE I DRUGE PREDMETE SA OTVORENIM PLAMENOM ŠTO DALJE OD OVOG PROIZVODA.

- Ne postavljajte televizor i daljinski upravljač u sledeća okruženja:
 - Na lokaciju direktno izloženu sunčevim zracima
 - U prostoriju s velikom vlažnošću poput kupatila
 - U blizini bilo kog izvora toplote, poput šporeta i drugih uređaja koji generišu toplotu
 - U blizini kuhinjskih radnih ploča ili ovlaživača gde lako mogu biti izloženi dejstvu pare ili ulja
 - U zonu izloženu kiši ili vetru
 - U blizini posuda s vodom poput vazaU suprotnom može doći do požara, strujnog udara, kvara ili deformacije uređaja.
- Ne stavljajte uređaj na mesta na kojima može biti izložen prašini. To može izazvati opasnost od požara.
- Utikač napajanja predstavlja uređaj za isključivanje. Utikač mora uvek ostati u funkcionalnom stanju.
- Ne dodirujte utikač napajanja mokrim rukama. Pored toga, ukoliko je kontakt utikača mokar ili prašnjav, potpuno osušite utikač ili obrišite prašinu. Višak vlažnosti može izazvati smrtonosni strujni udar.
- Osigurajte da kabl za napajanje bude priključen na uzemljenu strujnu instalaciju. (Ovo ne važi za uređaje koji nemaju uzemljenje.) Strujni udar vas može ubiti ili povrediti.
- Dobro pričvrstite kabl za napajanje, jer ukoliko ne pričvrstite dobro kabl za napajanje, može doći do požara.
- Vodite računa da kabl za napajanje ne dođe u dodir sa vrućim predmetima poput grejača. To može izazvati opasnost od požara ili strujnog udara.
- Ne stavljajte teške predmete na uređaj ili kabl za napajanje. U suprotnom može doći do opasnosti od požara ili strujnog udara.
- Savijte antenski kabl na prelazu između unutrašnjeg i spoljnog dela zgrade kako biste sprečili prodor kiše. Voda koja na ovaj način dospe u uređaj može izazvati njegovu oštećenje i strujni udar.
- Prilikom montaže televizora na zid, osigurajte da ga ne instalirate tako da kablovi za napajanje i prenos signala ne vise sa zadnje strane televizora, jer to može dovesti do požara i strujnog udara.
- Ne priključujte preveliki broj električnih uređaja u jednu utičnicu sa više priključaka. U suprotnom može doći do požara usled pregrevanja.
- Nemojte da ispuštate uređaj i pazite da se ne prevrne prilikom priključivanja spoljnih uređaja. U suprotnom može doći do povrede ili oštećenja uređaja.
- Materijal koji upija vlagu iz ambalaže i PVC ambalažu držite dalje od domaćaja dece. Materijal koji upija vlagu je štetan ukoliko ga progutate. Ukoliko dođe do njegovog slučajnog gutanja, naterajte pacijenta na povraćanje i odvedite ga u najbližu bolnicu. Pored toga, PVC ambalaža može izazvati gušenje. Držite je dalje od domaćaja dece.
- Nemojte da dozvoljavate deci da se penju ili oslanjaju na televizor. U suprotnom može doći do preturanja televizora, što može izazvati ozbiljne povrede.
- Pažljivo odložite stare baterije da biste sprečili decu da ih progutaju. U slučaju da dete proguta baterije, odmah ga odvedite lekaru.
- Ne gurajte metalne predmete/provodnike (poput metalnih štapića/escajga/odvijača) u priključak kabla za napajanje koji je uključen u zidnu utičnicu. Takođe, ne dodirujte utikač kabla za napajanje odmah nakon što ga isključite iz zidne utičnice. Strujni udar vas može ubiti.
- Ne postavljajte i ne skladištite zapaljive supstance u blizini uređaja. Postoji opasnost od eksplozije ili požara usled nemarnog tretiranja zapaljivih supstanci.
- Nemojte da ispuštate metalne predmete poput novčića, igala za kosu, metalnih štapova, žica ili zapaljive predmete poput papira i šibica u uređaj. Neophodno je obratiti posebnu pažnju na decu. Može doći do strujnog udara, požara ili povrede. Ukoliko u uređaj ispuštite strani predmet, izvucite kabl za napajanje i obratite se servisu.



- Ne prskajte uređaj vodom i ne perite ga zapaljivom supstancom (razređivačem ili benzenom). Može doći do požara ili strujnog udara.
- Pazite da uređaj ne bude izložen udarcima, da ništa ne upadne u njega i nemojte da ispuštate predmete na ekran. To može izazvati povrede ili oštećenje uređaja.
- Nikad ne dodirujte uređaj ili antenu tokom udara groma ili olujnog nevremena.
Strujni udar vas može ubiti.
- Nikad ne dodirujte zidnu utičnicu u slučaju curenja gasa, otvorite prozore i provetrite prostoriju. Može doći do požara ili opekotina usled varničenja.
- Nemojte da na svoju ruku rastavljate, popravljate ili modifikujete uređaj. Može doći do požara ili strujnog udara.
Obratite se servisu radi provere, kalibracije ili opravke uređaja.
- Ukoliko nastupi bilo koja od sledećih situacija, odmah isključite uređaj iz električne mreže i obratite se lokalnom servisu.
 - Uređaj je oštećen
 - U uređaj su upali strani predmeti
 - Uređaj je počeo da se dimi ili čudno mirišeOvo može izazvati opasnost od požara ili strujnog udara.
- Ukoliko ne nameravate da koristite uređaj duže vreme, izvucite kabl za napajanje iz njega. Nagomilavanje prašine može izazvati požar, a slabljenje izolacije može dovesti do nastanka curenja struje, strujnog udara ili požara.
- Uređaj ne sme biti izložen kapljicama tečnosti i on ne sme biti poprskan, i na njega se ne smeju stavljati predmeti napunjeni tečnošću, poput vaza.
- Nemojte instalirati proizvod na zid gde može biti izložen dejstvu ulja ili uljne pare. To može dovesti do oštećenja uređaja i njegovog padanja sa postolja.
- Ako u proizvod (npr. AC adapter, kabl za napajanje, TV) dospe voda ili neka druga supstanca, isključite kabl za napajanje i odmah se obratite servisu. U suprotnom, može doći do požara ili strujnog udara.
- Koristite samo AC adapter i kabl za napajanje koje je odobrila kompanija LG Electronics. U suprotnom može doći do požara, strujnog udara, kvara ili deformacije uređaja.
- Nikada nemojte rastavljati AC adapter ili kabl za napajanje. Ovo može izazvati opasnost od požara ili strujnog udara.
- Pažljivo rukujte adapterom kako biste izbegli njegovo izlaganje bilo kakvim spoljašnjim udarcima. Spoljašnji udarci mogu oštetiti adapter.
- Pobrinite se za to da je kabl za napajanje čvrsto povezan sa priključkom za napajanje na televizoru.
- Uređaj instalirajte na mestu koje nije izloženo radio-talasima.
- Između antene i strujnih vodova treba da bude dovoljno mesta kako bi se izbeglo da antena dođe u kontakt sa vodovima, čak i u slučaju da padne. To može dovesti do strujnog udara.
- Nemojte da montirate uređaj na mestima poput nestabilnih polica ili nagnutih površina. Takođe izbegavajte montažu na mestima izloženim vibraciji i mestima koja ne podupiru uređaj u potpunosti. U suprotnom može doći do pada ili prevrtanja uređaja, što može izazvati povrede ili oštećenje uređaja.
- Ukoliko montirate televizor na stalak, neophodno je da preduzmete korake kako biste sprečili njegovo prevrtanje. U suprotnom može doći do preturanja uređaja, što može izazvati povrede.
- Ako nameravate da montirate uređaj na zid, pričvrstite VESA standardni interfejs za montiranje na zid (opciono delovi) na zadnju stranu televizora. Kada televizor montirate pomoću interfejsa za montiranje na zid (opciono delovi), pažljivo ga pričvrstite kako ne bi pao.
- Koristite isključivo dodatke i pribor koje je naveo proizvođač.
- Montažu antene poverite kvalifikovanom serviseru. Postoji opasnost od požara ili strujnog udara.
- Preporučujemo da prilikom gledanja televizije održavate rastojanje od najmanje 2 do 7 dužina dijagonale ekrana. Ukoliko dugo gledate televiziju, vid vam se može zamutiti.
- Koristite samo odgovarajući tip baterije. Postoji opasnost od oštećenja daljinskog upravljača.
- Ne mešajte nove i stare baterije. To može dovesti do pregrevanja novih baterija i njihovog curenja.
- Baterije ne smeju biti izložene previsokoj temperaturi. Npr. držite dalje od direktne sunčeve svetlosti, kamina i grejalica.
- Sunčeva svetlost ili drugi izvor jake svetlosti može ometati signal daljinskog upravljača. U tom slučaju zamračite sobu.
- Prilikom povezivanja spoljnih uređaja poput konzola za video-igre, osigurajte da kablovi za povezivanje budu dovoljno dugački. U suprotnom može doći do pada uređaja, što može izazvati povrede ili oštećenje uređaja.
- Ne uključujte i ne isključujte uređaj postavljanjem utikača u utičnicu, odnosno izvlačenjem utikača iz nje. (Nemojte da koristite utikač umesto prekidača.) To može dovesti do mehaničkog kvara ili strujnog udara.
- Postupite u skladu s uputstvom za montažu datim u nastavku da biste sprečili pregrevanje uređaja.
 - Između uređaja i zida potrebno je da postoji razmak od najmanje 10 cm.
 - Ne postavljajte uređaj na mesto na kome ne postoji ventilacija (npr. na policu ili u ormar).
 - Ne postavljajte uređaj na tepih ili jastuk.
 - Osigurajte da stolnjak ili zavesa ne blokiraju otvor za ventilaciju. U suprotnom, može doći do požara.



- Pazite da ne dodirnete otvore za ventilaciju nakon dužeg gledanja televizije, zato što mogu postati veoma vrući. To ne utiče na rad i performanse uređaja.
- Povremeno pregledajte kabl uređaja i, u slučaju da primetite vidno oštećenje ili habanje, izvucite ga iz utičnice, prekinite sa korišćenjem uređaja i zatražite od ovlašćenog serviseru da vam zameni kabl drugim s istom oznakom modela.
- Pazite da na kontakte utikača i utičnicu ne pada prašina. To može izazvati opasnost od požara.
- Zaštitite kabl za napajanje od fizičkih i mehaničkih oštećenja, kao što su uvrtanje, savijanje, pritiskanje, priklještenje vratima i gaženje. Posebno obratite pažnju na utikače, zidne utičnice i mesto na kojem kabl izlazi iz uređaja.
- Ne pritiskajte jako panel rukom ili oštrim predmetima poput eksera, obične ili hemijske olovke i pazite da ga ne izgubete.
- Izbegavajte da duže vreme držite prste na ekranu. To može dovesti do privremene izobličenosti slike na njemu.
- Sve dok je uređaj priključen na zidnu utičnicu, on nije razdvojen od izvora naizmenničnog napona, bez obzira na to da li ste ga isključili pomoću PREKIDAČA.
- Da biste izvukli kabl iz utičnice, povucite utikač. Ukoliko dođe do prekida žica unutar kabla za napajanje, to može izazvati požar.
- Prilikom premeštanja uređaja obavezno najpre isključite napajanje. Zatim izvucite kabl za napajanje, antenski kabl i sve druge priključene kablove. Može doći do oštećenja televizora ili kabla za napajanje, što može izazvati opasnost od požara ili strujnog udara.
- Imajući u vidu težinu uređaja, njegovo premeštanje ili raspakivanje treba da obave dve osobe. U suprotnom može doći do povrede.
- Sve poslove oko servisiranja uređaja poverite kvalifikovanim osobama. Servisiranje je neophodno ukoliko je uređaj na bilo koji način, npr. ukoliko je kabl za napajanje ili utikač oštećen, ukoliko je na uređaj prosuta tečnost ili su u njega upali neki predmeti, ukoliko je bio izložen kiši ili vlazi, kao i ukoliko ne funkcioniše ispravno ili je ispušten.
- Nemojte da koristite visokonaponske električne uređaje blizu televizora (npr. električnu mlatilicu za komarce). To može dovesti do kvara uređaja.
- Prilikom čišćenja uređaja i njegovih delova, najpre isključite napajanje, a zatim ga obrišite mekom krpom. Preteran pritisak može dovesti do ogrebotina ili gubitka boje. Nemojte da prskate uređaj vodom i ne brišite ga vlažnom krpom. Ni u kom slučaju nemojte da koristite sredstva za čišćenje stakla, sredstva za poliranje automobila ili industrijska sredstva za poliranje, abrazive ili vosak, benzen, alkohol itd., jer može doći do oštećenja uređaja. U suprotnom, može doći do požara, strujnog udara ili oštećenja uređaja (izobličenja, korozije ili pucanja).

Priprema

- Ako se televizor prvi put uključi posle isporučivanja iz fabrike, inicijalizacija televizora može potrajati nekoliko minuta.
- Vaš uređaj može izgledati drugačije od uređaja prikazanog na slici.
- OSD (ekranski meni) vašeg televizora se može neznatno razlikovati od onog koji je prikazan u ovom priručniku.
- Opcije i meniji koji su na raspolaganju mogu da se razlikuju u zavisnosti od vrste ulaznog signala i modela uređaja koji koristite.
- Ovom televizoru mogu biti dodate nove funkcije u budućnosti.
- Pribor koji se isporučuje uz uređaj može se razlikovati u zavisnosti od modela.
- Specifikacija uređaja i sadržaj ovog priručnika se promeni bez prethodne najave zbog unapređenja funkcija uređaja.
- Za optimalno povezivanje potrebno je da HDMI kablovi i USB uređaji imaju otvore čija je debljina manja od 10 mm, a širina manja od 18 mm. Ako se USB kabl ili USB memorijski uređaj ne može umetnuti u USB priključak televizora, upotrebite produžni kabl koji podržava USB 2.0.

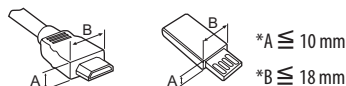

- Koristite certifikovani kabl sa HDMI logotipom.
- Ako ne koristite certifikovani kabl, slika se možda neće prikazivati na ekranu ili može doći do greške u vezi. (Preporučene vrste HDMI kablova)
 - High-Speed HDMI™ kabl (3 m ili kraći)
 - High-Speed HDMI™ kabl sa Ethernetom (3 m ili kraći)
- Korišćenje feritnog jezgra (U zavisnosti od modela)
 - Koristite feritno jezgro da biste smanjili elektromagnetne smetnje na kابلu za napajanje. Kabl za napajanje jednom omotajte oko feritnog jezgra.

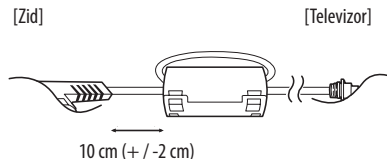



- Radi vaše bezbednosti i dužeg radnog veka uređaja, nemojte koristiti pribor koji nije odobren.
- Sva oštećenja i povrede koji nastanu zbog upotrebe pribora koji nije odobren nisu pokrivena garancijom.
- Pojedini modeli se isporučuju s tankom folijom pričvršćenom za ekran, ovu foliju ne smete da uklanjate.
- Kada pričvršćujete postolje, postavite televizor na mekanu ravnu površinu tako da ekran bude okrenut nadole kako biste ga zaštitili od ogrebotina.
- Vodite računa da zavrtnji budu ispravno umetnuti i dobro pričvršćeni. (Ako nisu dovoljno jako pričvršćeni, televizor može da se nagne prema napred nakon montaže.) Nemojte prejako da pritezete zavrtnje; u suprotnom, zavrtnji se mogu oštetiti i biti nepravilno pritegnuti.
- Proverite da li ste iscedili višak vode ili sredstva za čišćenje sa krpe.
- Nemojte prskati vodu ili sredstvo za čišćenje direktno na ekran televizora.
- Vodite računa da naprskate samo onoliko vode ili sredstva za čišćenje koliko je dovoljno na suhu krpu za brisanje ekrana.
- Prilikom čišćenja uređaja vodite računa o tome da u prostor između gornje, leve i desne strane panela i vodice panela ne dospe nikakva tečnost ili strani predmeti. (U zavisnosti od modela)



Opcioni dodaci

Stavke koje se zasebno kupuju mogu biti promenjene ili izmenjene bez prethodne najave radi poboljšanja kvaliteta. Ukoliko želite da ih kupite, obratite se distributeru. Ovi uređaji predviđeni su za rad samo sa pojedinim modelima.

Naziv i dizajn modela mogu da budu izmenjeni u zavisnosti od nadogradnje za funkcije proizvoda, uslova rada i smernica proizvođača.

(U zavisnosti od modela)

AN-MR650A

Magični daljinski upravljač

Podizanje i premeštanje televizora

Pre nego što započnete premeštanje ili podizanje televizora, pročitajte tekst u nastavku kako biste sprečili ogrebotine ili oštećenja televizora i obezbedili bezbedan transport bez obzira na tip i veličinu televizora.

- Preporučuje se da televizor premeštate u kutiji ili ambalaži u kojoj je isporučen.
- Pre premeštanja ili podizanja televizora, izvucite kabl za napajanje i sve kablove.
- Televizor držite tako da ekran bude okrenut od vas kako biste izbegli oštećenja.



- Čvrsto držite gornji i donji deo okvira televizora. Vodite računa da ne držite providni deo, zvučnik ili rešetku zvučnika.

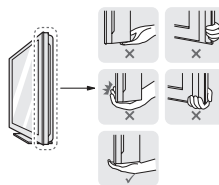

- Transport velikog televizora treba da obavljaju najmanje 2 osobe.
- U slučaju ručnog transporta, televizor držite na način prikazan na sledećoj slici.



- Prilikom transporta televizor ne izlažite udarcima ili prejakim vibracijama.
- Prilikom transporta televizor držite uspravno, nikad ga ne okrećite na bok i ne naginjite ga nalevo ili nadesno.
- Ne pritiskajte postolje okvira jer bi se uvijanjem mogao oštetiti ekran.
- Kada rukujete televizorom, vodite računa da ne oštetite izbočenu dugmad.



- Ne dodirujte ekran, jer ga možete oštetiti.
- Nemojte premeštati televizor tako što ćete ga držati za veze za kablove, jer one mogu da se pokidaju, pa može doći do povređivanja i oštećenja televizora.



Korišćenje dugmeta

(U zavisnosti od modela)

Možete jednostavno upravljati funkcijama TV-a pomoću dugmeta.

<A tip>

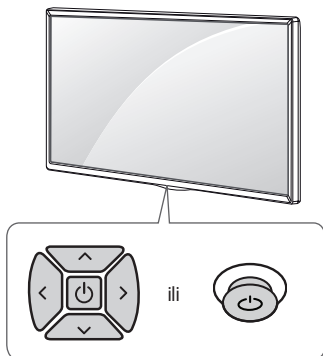

<B tip>

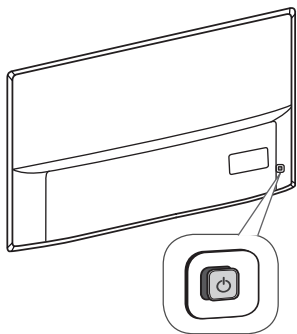

<C tip>



SRPSKI

Osnovne funkcije

<A / B tip>

			Uključivanje (Pritisnite) Isključivanje ¹ (Pritisnite i zadržite)
			Upravljanje zvukom
			Kontrola programa

<C tip>

	Uključivanje (Pritisnite) Isključivanje ¹ (Pritisnite i zadržite) Upravljanje menijem (Pritisnite ²) Izbor menija (Pritisnite i zadržite ³)
--	---

- 1 Zatvorite se sve aplikacije koje su bile pokrenute, i zaustavite se sva snimanja koja su u toku.
- 2 Kratko pritisnite dugme dok je televizor uključen da biste se kretali kroz meni.
- 3 Funkciju možete koristiti kada pristupite meniju za upravljanje.

Podešavanje menija

(U zavisnosti od modela)

Kada je TV uključen, pritisnite jednom dugme . Stavke menija možete podešavati pomoću dugmeta.

	Isključite napajanje.
	Pristupanje meniju sa postavkama.
	Brisanje prikaza na ekranu i povratak na gledanje TV-a.
	Promena ulaznog signala.
	Kretanje kroz snimljene emisije.
	Podešavanje jačine zvuka.



Montiranje na sto

- Podignite i postavite u uspravan položaj na stolu.
 - Ostavite prostor od najmanje 10 cm od zida zbog odgovarajuće ventilacije.

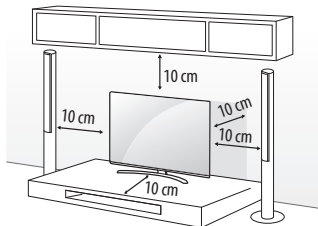

- Povežite kabl za napajanje u zidnu utičnicu.



- Ne postavljajte televizor blizu izvora toplote niti na njih, jer to može dovesti do požara i drugih oštećenja.
- Nemojte nanositi strane supstance (ulja, maziva itd.) na delove sa zavrtnjima prilikom sklopanja proizvoda. (U suprotnom, možete oštetiti proizvod.)

Pričvršćivanje televizora na zid

(Ova funkcija nije dostupna za sve modele.)

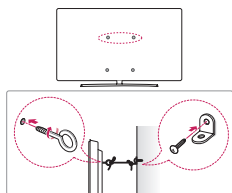

- Umetnite i pričvrstite zavrtnje s ušicom ili nosače televizora i zavrtnje na zadnjoj strani televizora.
 - Ukoliko se na mestu zavrtnja s ušicom nalaze obični zavrtnji, uklonite ih.
- Montirajte nosač na zid i pričvrstite ga zavrtnjima. Poklopite zavrtnje s ušicama na zadnjoj strani televizora sa mestom na kojem se nalazi zidni nosač.
- Jakim kanapom čvrsto povežite zavrtnje sa ušicama i zidni nosač. Obezbedite da kanap bude u vodoravnom položaju.



- Ne dozvolite da se deca penju ili vešaju o televizor.
- Koristite platformu ili komodu koja je dovoljno jaka i velika da bezbedno može da nosi televizor.
- Nosači, šrafovi i konopac nisu isporučeni u paketu. Dodatni pribor možete nabaviti kod lokalnog distributera.

Montiranje na zid

Pažljivo postavite opcionu zidni nosač na zadnju stranu televizora i montirajte ga na čvrst zid pod pravim uglom u odnosu na pod. Ukoliko želite da montirate televizor na zid od nekog drugog građevinskog materijala, obratite se kvalifikovanim osobama. LG preporučuje da montiranje na zid obavi kvalifikovani profesionalni montažer. LG zidni nosač se lako pomera sa povezanim kablovima. Preporučujemo da koristite LG zidni nosač. Kada ne koristite LG zidni nosač, koristite zidni nosač koji čvrsto drži uređaj na zidu i pruža dovoljno prostora za povezivanje spoljnih uređaja. Preporučuje se da povežete sve kablove pre nego što pričvrstite zidni nosač.

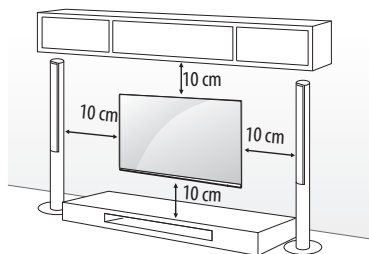

Koristite zavrtnje i zidne nosače koji zadovoljavaju VESA standard. Standardne dimenzije kompleta za montažu na zid date su u sledećoj tabeli.

Opcioni dodaci (Nosač za montiranje na zid)

Modeli	43UJ75**	55SJ93**
	43UJ74**	55SJ85**
	43UJ70**	49/55SJ81**
	43UJ67**	49/55SJ80**
	43UJ65**	49/55UJ75**
	43UJ63**	49/55UJ74**
		49/55UJ70**
	49/55UJ67**	
	49/55UJ65**	
	49/55UJ63**	
VESA (A x B) (mm)	200 x 200	300 x 300
Standardni zavrtnaj	M6	M6
Broj zavrtnja	4	4
Zidni nosač	LSW240B MSW240	LSW350B MSW240

Modeli	65SJ93** 60/65SJ85** 60/65SJ81** 65SJ80** 60/65UJ75** 65UJ70** 65UJ67** 60/65UJ65** 60/65UJ63**	75/86SJ95** 70/75UJ67** 75UJ65**
VESA (A x B) (mm)	300 x 300	600 x 400
Standardni zavrtnaj	M6	M8
Broj zavrtnja	4	4
Zidni nosač	LSW350B	LSW640B
Modeli	55/65SJ95**	
VESA (A x B) (mm)	300 x 200	
Standardni zavrtnaj	M6	
Broj zavrtnja	4	
Zidni nosač	OTW420B	

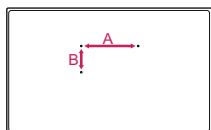

- Pre montiranja televizora na zidni nosač, skinite postolje tako što ćete pratiti uputstva za montažu postolja obrnutim redosledom.

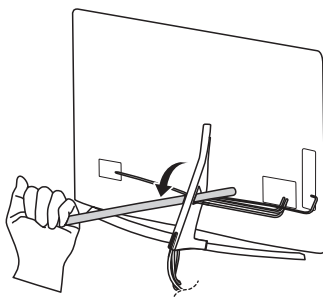

- Nemojte koristiti oštre predmete prilikom uklanjanja poklopca kabla. To može da ošteti kabl ili kucište. Može da izazove i telesne povrede. (U zavisnosti od modela)

- Prilikom postavljanja nosača za montiranje na zid, preporučuje se da zaštitite otvor za postolje pomoću trake kako bi se sprečio ulazak prašine i insekata u otvor. (U zavisnosti od modela)

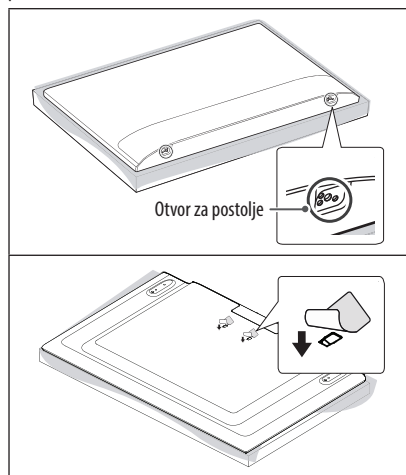



Priključci (obaveštenja)

Povežite različite spoljne uređaje sa televizorom i aktivirajte odgovarajući ulazni režim da biste izabrali željeni spoljni uređaj. Da biste dobili više informacija o povezivanju spoljnih uređaja, pogledajte priručnik koji se isporučuje sa svakim uređajem.

Podržani su sledeći spoljni uređaji: HD risiveri, DVD plejeri, videorekorderi, ZVUK sistemi, USB memorije, računar, igračke konzole i drugi spoljni uređaji.

- Povezivanje spoljnih uređaja može se razlikovati u zavisnosti od modela.
- Povežite spoljne uređaje sa televizorom bez obzira na redosled TV priključaka.
- Pre snimanja TV programa na DVD rikorderu ili videorekorderu proverite da li je ulazni kabl TV signala povezan na televizor preko DVD rikordera ili videorekordera. Da biste dobili više informacija o snimanju, pogledajte priručnik koji se isporučuje sa svakim uređajem.
- Uputstvo za upotrebu potražite u priručniku spoljnog uređaja.
- Ako povezujete igračku konzolu sa televizorom, koristite kabl koji se isporučuje uz igračku konzolu.
- U PC režimu može se pojaviti šum koji potiče od rezolucije, vertikalnog šablona, kontrasta ili osvetljenosti. Ako se javi šum, promenite rezoluciju signala na računaru, promenite brzinu osvežavanja ili podesite osvetljenost i kontrast u meniju SLIKA sve dok slika ne postane jasna.
- U zavisnosti od grafičke kartice, pojedine postavke rezolucije možda neće ispravno raditi u PC režimu.
- Ako se ULTRA HD sadržaj reprodukuje na računaru, video ili zvuk mogu povremeno da se prekidaju u zavisnosti od performansi računara. (U zavisnosti od modela)
- Prilikom povezivanja LAN kabla, preporučuje se da koristite CAT 7 kabl.

Priključivanje antene

Povežite televizor na zidni antenski priključak pomoću RF kabla (75 Ω).

- Ukoliko imate više od dva televizora, upotrebite skretnicu antenskog signala.
- Ako je slika lošeg kvaliteta, instalirajte pojačavač signala da biste postigli bolji kvalitet slike.
- Ako je slika lošeg kvaliteta dok je povezana antena, usmerite antenu u odgovarajućem smeru.
- Antenski kabl i pojačavač se ne isporučuju uz uređaj.
- Podržani DTV standardi zvuka: MPEG, Dolby Digital, Dolby Digital Plus, HE-AAC
- Na lokacijama na kojima nije podržano emitovanje ULTRA HD kanala, televizor ne može direktno da prima ULTRA HD kanale. (U zavisnosti od modela)

Priključivanje satelitske antene

(Samo za modele koji podržavaju satelitsku antenu)

Povežite televizor sa satelitskom antenom pomoću priključka za satelitsku antenu i RF kabla za satelitsku antenu (75 Ω).

Povezivanje sa CI modulom

(U zavisnosti od modela)

Omogućava prikazivanje kodiranih sadržaja (usluga koje se plaćaju) u režimu digitalne televizije.

- Proverite da li je CI modul pravilno umetnut u PCMCIA otvor sa karticu. Ako modul nije pravilno postavljen, to može da ošteti televizor i otvor za PCMCIA karticu.
- Ako TV ne prikazuje video i audio signale kad je CI+ CAM povezan, obratite se operateru zemaljskog/kablovskog/satelitskog servisa.

USB povezivanje

Neki USB razvodnici možda neće funkcionisati. Ako USB uređaj koji je povezan pomoću USB razvodnika nije prepoznat, direktno ga priključite na USB priključak na televizoru.

Ostale veze

Povežite spoljni uređaj sa televizorom. Za najbolji kvalitet slike i zvuka povežite spoljni uređaj sa televizorom pomoću HDMI kabla. Zaseban kabl se ne dobija u kompletu.

- → → → **Opšte** → **HDMI ULTRA HD Deep Colour**
 - Uključeno : Podržani format 4K pri 50/60 Hz (4:4:4, 4:2:2, 4:2:0)
 - Isključeno : Podržani format 4K pri 50/60 Hz 8 bit (4:2:0)

Ako uređaj povezan na Ulaz takođe podržava tehnologiju ULTRA HD Deep Colour, vaša slika može biti jasnija. Međutim, ako je uređaj ne podržava, možda neće raditi ispravno. U tom slučaju, povežite uređaj na drugi HDMI priključak isključeno podešavanje za tehnologiju **HDMI ULTRA HD Deep Colour** na televizoru.

- Podržani HDMI format zvuka :
 - Dolby Digital / Dolby Digital Plus (32 kHz, 44,1 kHz, 48 kHz),
 - DTS (44,1 kHz, 48 kHz),
 - PCM (32 kHz, 44,1 kHz, 48 kHz, 96 kHz, 192 kHz)
 (U zavisnosti od modela)



Daljinski upravljač

(Neka dugmad i usluge možda neće biti dostupne u zavisnosti od modela ili regija.)

Opisi u ovom priručniku usklađeni su sa dugmadima na daljinskom upravljaču. Pažljivo pročitajte ovaj priručnik i pravilno koristite televizor.

Da biste zamenili baterije, otvorite poklopac odeljka s baterijama, zamenite baterije (1,5 V AAA) tako da polovi (+) i (-) odgovaraju oznaci u odeljku, a zatim zatvorite poklopac odeljka za baterije. Da biste uklonili baterije, obavite korake za stavljanje obrnutim redosledom.

Usmerite daljinski upravljač prema senzoru za daljinski upravljač na televizoru.

*** Za korišćenje ovog dugmeta, pritisnite i držite duže od 3 sekunde.**

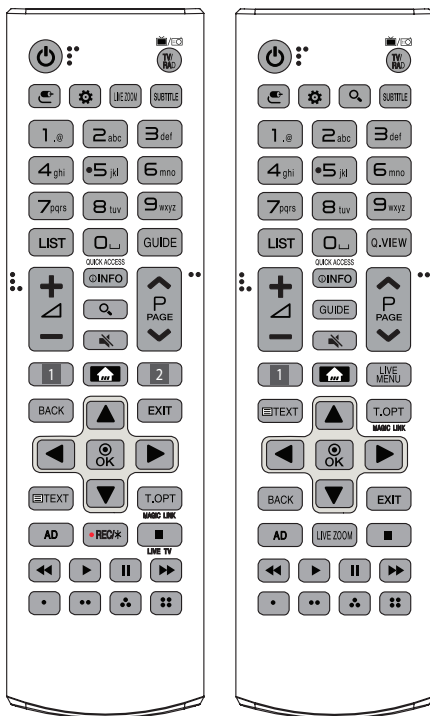

⏻ (NAPAJANJE) Uključivanje ili isključivanje televizora.

TV/RAD Izbor radija, TV i DTV programa.

📶 (ULAZ) Menjanje ulaznog signala.

⚙️ (Q. Postavke) Otvaranje brzih postavki.

LIVE ZOOM Zumiranjem izabrane oblasti, možete da je gledate preko celog ekrana.

SUBTITLE Aktiviranje titla na jeziku koji ste podesili u digitalnom režimu.

Numerička tastatura Unos brojeva.

Dugmad sa slovima Unos slova.

LIST Pristupanje listi snimljenih emisija.

⏏️ (Razmak) Pritiska razmak na tastaturi na ekranu.

GUIDE Prikazivanje programskog vodiča.

Q.VIEW Pristupanje brzim menijima.

QUICK ACCESS* Možete da pristupite aplikaciji ili usluzi Live TV pomoću numeričke dugmadi koja odgovara pojedinim funkcijama.

🔊 Podesavanje jačine zvuka.

📄 (INFO) Prikazivanje informacije o trenutnom programu i ekranu.

🔍 (PRETRAGA) Pretražite sadržaj poput televizijskih programa, filmova i drugih video zapisa ili pretražite web tako što ćete uneti termine za pretragu u polje za pretragu.

🔇 (BEZ ZVUKA) Isključivanje svih zvukova.

⏮️ ⏭️ Kretanje kroz snimljene emisije.

⏮️ ⏭️ Premeštanje na prethodni ili naredni ekran.

1, 2 Dugmad za usluge striminga Povezivanje sa uslugom striminga video zapisa.

🏠 (POČETNI MENI) Pristup početnom meniju.

- Pritiskom i držanjem dugmeta prikazuje se istorija.

LIVE MENU Prikazivanje lista Kanali i Preporučeno.

BACK Vraćanje na prethodni nivo.

EXIT Brisanje prikaza na ekranu i povratak na gledanje TV-a.

Dugmad za navigaciju (gore/dole/levo/desno) Kretanje kroz menije ili opcije.

⏹️ (OK) Izbor menija ili opcija i potvrđivanje unosa.

Dugmad za teletext **TEXT, T.OPT** Ova dugmad se koristi za teletext.

MAGIC LINK* Omogućava sadržaj koji je povezan sa programom koji trenutno gledate.

AD Audio opis će biti omogućen.

•REC/* Započinjanje snimanja i prikazivanje menija za snimanje. (Samo za modele koji podržavaju funkciju Time Machine^{Ready})

LIVE TV Povratak na TV UŽIVO.

Kontrolna dugmad Upravljanje multimedijalnim sadržajem.

⏮️, ⏪️, ⏩️, ⏭️ Služe za pristup specijalnim funkcijama u nekim menijima.

Funkcije tastera na magičnom daljinskom upravljaču

(Neka dugmad i usluge možda neće biti dostupne u zavisnosti od modela ili regija.)

Kada se prikaže poruka „Baterija magičnog daljinskog upravljača je prazna. Promenite bateriju.“, potrebno je da zamenite bateriju.

Da biste zamenili baterije, otvorite poklopac odeljka s baterijama, zamenite baterije (1,5 V AA) tako da polovi (+) i (-) odgovaraju oznaci u odeljku, a zatim zatvorite poklopac odeljka za baterije. Usmerite daljinski upravljač prema senzoru za daljinski upravljač na televizoru. Da biste uklonili baterije, obavite korake za stavljanje obrnutim redosledom.

* **Za korišćenje ovog dugmeta, pritisnite i držite duže od 3 sekunde.**

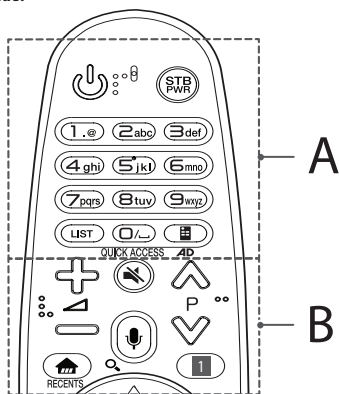

A

(NAPAJANJE) Uključivanje ili isključivanje televizora.

STB PWR Možete da uključite ili isključite digitalni risiver dodavanjem digitalnog risivera univerzalnom daljinskom upravljaču za televizor.

Numerička tastatura Unos brojeva.

Dugmad sa slovima Unos slova.

LIST Pristupanje listi sačuvanih kanala ili programa.

[Razmak] Pritiska razmak na tastaturi na ekranu.

[Daljinski upravljač na ekranu] Prikazivanje daljinskog upravljača na ekranu.

- U nekim regionima, otvara meni Univerzalno upravljanje.

QUICK ACCESS* Možete da pristupite aplikaciji ili usluzi Live TV pomoću numeričke dugmadi koja odgovara pojedinim funkcijama.

AD* Audio opis će biti omogućen.

B

[+/-] Podešavanje jačine zvuka.

[P] Kretanje kroz snimljene emisije.

[BEZ ZVUKA] Isključivanje svih zvukova.

[Prepoznavanje glasa]

Da biste mogli da koristite funkciju za prepoznavanje glasa potrebna je mrežna veza.

1 Pritisnite dugme za prepoznavanje glasa.

2 Kada se na ekranu televizora pojavi prozor za glas, počnite da govorite.

[PRETRAGA]* Pretražite sadržaj poput televizijskih programa, filmova i drugih video zapisa ili pretražite veb tako što ćete uneti termine za pretragu u polje za pretragu.

[POČETNI MENI] Pristup početnom meniju.

RECENTS* Prikazivanje istorije.

[Q. Postavke] Otvaranje brzih postavki.

- Kada pritisnete i zadržite dugme **[Q. Postavke]**, prikazuje se meni **Sva podešavanja**.

[STB MENU] Prikazuje se početni meni digitalnog risivera.

- Kada ne gledate sadržaje putem digitalnog risivera: prikazuje se ekran digitalnog risivera.

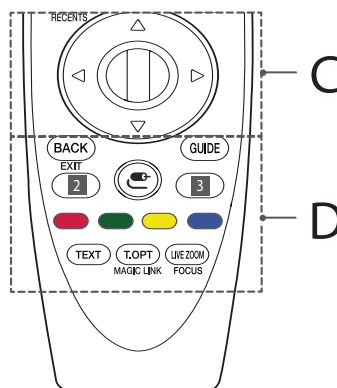

C

[Točičić (OK)] Pritisnite sredinu točičića da biste izabrali željeni meni. Pomoću dugmeta u obliku točičića možete da menjate programe.

[Gore/dole/levo/desno] Pritiskajte dugmad za gore, dole, levo i desno da biste se kretali kroz meni. Ako pritisnete dugmad **[Gore/dole/levo/desno]** dok se pokazivač koristi, pokazivač će nestati sa ekrana i moći ćete da koristite Magični daljinski upravljač kao običan daljinski upravljač. Da bi se pokazivač ponovo prikazao na ekranu, protresite Magični daljinski upravljač levo-desno.

D

BACK Vraćanje na prethodni nivo.

EXIT* Brisanje prikaza na ekranu i povratak na gledanje sadržaja sa poslednjeg ulaznog signala.

GUIDE Prikazivanje programskog vodiča.

2, 3 Dugmad za usluge striminga Povezivanje sa uslugom striminga video zapisa.

☞ (ULAZ) Menjanje ulaznog signala.

- Kada pritisnete i zadržite dugme **☞**, prikazuje se lista svih spoljnih izvora ulaznog signala.

3 ⚙️ (Q. Postavke) Otvaranje brzih postavki.

- Kada pritisnete i zadržite dugme **⚙️**, prikazuje se meni **Sva podešavanja**.

🔴, 🟢, 🟡, 🔵 Služe za pristup specijalnim funkcijama u nekim menijima.

Dugmad za teletekst (TEXT, T.OPT) Ova dugmad se koristi za teletekst.

MAGIC LINK* Omogućava sadržaj koji je povezan sa programom koji trenutno gledate.

LIVE ZOOM Zumiranjem izabrane oblasti, možete da je gledate preko celog ekrana.

FOCUS* Možete da zumirate oblast u koju je daljinski upravljač usmeren.

Registrowanje magičnog daljinskog upravljača

Kako registrovati Magični daljinski upravljač

Da biste koristili Magični daljinski upravljač, prvo ga uparite sa televizorom.

- 1 Stavite baterije u Magični daljinski upravljač i uključite televizor.
- 2 Uperite Magični daljinski upravljač u televizor i pritisnite dugme **Ⓛ** **Točičić (OK)** na daljinskom upravljaču.

* Ukoliko televizor ne registruje Magični daljinski upravljač, isključite pa uključite televizor i pokušajte ponovo.

Kako poništiti registraciju Magičnog daljinskog upravljača

Istovremeno pritisnite dugmad **BACK** i **🏠 (POČETNI MENI)** i držite ih pritisnutim pet sekundi da biste poništili uparivanje Magičnog daljinskog upravljača sa televizorom.

* Ako pritisnete i zadržite dugme **GUIDE**, otkazaćete ovaj postupak i odmah ponovo registrovati Magični daljinski upravljač.

Licence

Podržane licence se mogu razlikovati u zavisnosti od modela. Više informacija o licencama potražite na lokaciji www.lg.com.

DOLBY AUDIO™

HDMI™
HIGH-DEFINITION MULTIMEDIA INTERFACE

dtshd™

DOLBY VISION™

(Samo za modele UJ75**, SJ80**, SJ81**, SJ85**, SJ93**, SJ95**)

Napomena o softveru sa otvorenim kodom

Da biste dobili izvorni kod pod GPL, LGPL, MPL i drugim licencama otvorenog izvornog koda koje su sadržane u ovom proizvodu, posetite <http://opensource.lge.com>.

Pored izvornog koda, možete da preuzmete i sve navedene uslove licence, odricanja od garancije i obaveštenja o autorskim pravima.

Kompanija LG Electronics takođe pruža mogućnost slanja izvornog koda na CD-ROM-u, pod uslovom da pokrijete te troškove (koji obuhvataju cenu medija i troškove slanja i isporuke), za šta je neophodno da pošaljete zahtev kompaniji LG Electronics na e-adresu: opensource@lge.com. Ova ponuda važi tri (3) godine od datuma kupovine proizvoda.

Konfiguracija spoljašnjeg kontrolnog uređaja

Informacije o spoljašnjem kontrolnom uređaju potražite na www.lg.com.

Rešavanje problema

Nije moguće upravljati televizorom pomoću daljinskog upravljača.

- Proverite senzor za daljinski upravljač na televizoru, a zatim pokušajte opet.
- Proverite da li ima prepreka između televizora i daljinskog upravljača.
- Proverite da li baterije rade i da li su pravilno postavljene (⊕ na ⊕, ⊖ na ⊖).

Nema slike i zvuka.

- Proverite je li uređaj uključen.
- Proverite da li je kabl za napajanje povezan u zidnu utičnicu.
- Proverite da li postoji problem u zidnoj utičnici povezivanjem drugih uređaja.

Televizor se iznenada isključuje.

- Proverite postavke napajanja. Moguće je da je došlo do prekida u napajanju.
- Proverite da li je funkcija **Tajmer za spavanje / Tajmer za isključivanje** aktivirana u postavkama menija **Tajmeri**.
- Proverite da li je funkcija **Automatsko isključivanje** aktivirana u **Opšte** -> **Eko režim** postavkama. (U zavisnosti od modela)
- Ako nema signala na uključenom televizoru, televizor će se automatski isključiti nakon 15 minuta neaktivnosti.

Kada televizor povežete sa računom (HDMI), prikazaće se poruka „Nema signala“ ili „Nevažeci format“.

- Uključite/isključite televizor pomoću daljinskog upravljača.
- Ponovo povežite HDMI kabl.
- Kada uključite televizor, ponovo pokrenite računar.

Nenormalan prikaz

- Ukoliko je uređaj hladan na dodir, prilikom uključanja može doći do malog „treperenja“. Ovo je uobičajena pojava i ne znači da je uređaj u bilo kom smislu neispravan.
- Ovaj ekran je unapređen proizvod koji sadrži milione piksela. Na panelu možete da uočite slične crne tačke i/ili svetle tačke (crvene, plave ili zelene) veličine 1 ppm. One ne predstavljaju kvar i ne utiču na funkcionalnost i pouzdanost uređaja. Ovaj fenomen se pojavljuje i kod uređaja drugih proizvođača i ne podleže pravu na zamenu ili povraćaj novca.
- Možda ćete uočiti različito osvetljenje i boju panela u zavisnosti od mesta posmatranja (levo/desno/gore/dole). Ovaj fenomen je posledica karakteristika samog panela. On nije povezan sa funkcionalnošću uređaja i ne predstavlja kvar.
- Dugotrajno prikazivanje statične slike može dovesti do zadržavanja slike. Izbegavajte duže prikazivanje nepokretne slike na ekranu televizora.

Zvuci koje uređaj stvara

- „Krckanje“: Zvuk krckanja do kojeg dolazi prilikom gledanja ili isključivanja televizora nastaje usled skupljanja plastike usled dejstva toplote i vlage. Ovaj zvuk je uobičajen za uređaje kod kojih je termička deformacija neophodna.
- Šum električnih kola/zujanje panela: Prekidačko kolo velike brzine koje obezbeđuje jaku struju neophodnu za rad uređaja generiše šum niskog nivoa. Ovaj šum se razlikuje od uređaja do uređaja. On ne utiče na rad i performanse uređaja.

Specifikacije

Specifikacije bežičnog modula

- Budući da se kanali iz opsega razlikuju u zavisnosti od države, korisnik ne može da izmeni ili prilagodi radnu frekvenciju. Ovaj uređaj je konfigurisan prema tabeli regionalnih frekvencija.
- Zbog bezbednosti korisnika, tokom montaže i rada uređaj treba da se nalazi najmanje 20 cm od korisnika.

SRPSKI

Specifikacije bežičnog modula (LGSBWAC72)	
Bežični LAN (IEEE 802.11a/b/g/n/ac)	
Frekvencijski opseg	Izlazna snaga (maksimalna)
2.400 do 2.483,5 MHz	14 dBm
5.150 do 5.725 MHz	16,5 dBm
5.725 do 5.850 MHz (Za države izvan EU)	11,5 dBm
Bluetooth	
Frekvencijski opseg	Izlazna snaga (maksimalna)
2.400 do 2.483,5 MHz	8,5 dBm

* "IEEE802.11ac" nije dostupan u svim državama.

CI modul (Š x V x D)		100,0 mm x 55,0 mm x 5,0 mm
Uslovi okoline	Radna temperatura	od 0 °C do 40 °C
	Radna relativna vlažnost	Manja od 80 %
	Temperatura za skladištenje	od -20 °C do 60 °C
	Relativna vlažnost skladištenja	Manja od 85 %

(Zavisno od zemlje)

	Digitalna televizija			Analogna televizija
Televizijski sistem	DVB-T DVB-T2 DVB-C DVB-S/S2			PAL/SECAM, B/G, D/K, I SECAM L
Pokrivenost kanala (Opseg)	DVB-S/S2	DVB-C	DVB-T/T2	46 do 862 MHz
	950 do 2.150 MHz	46 do 890 MHz	VHF III : 174 do 230 MHz UHF IV : 470 do 606 MHz UHF V : 606 do 862 MHz S opseg II : 230 do 300 MHz S opseg III : 300 do 470 MHz	
Maksimalni broj programa koji se mogu sačuvati	6.000	2.000		
Induktivni otpor spoljne antene	75 Ω			

SRPSKI





KORISNIČKI PRIRUČNIK

Sigurnost i reference

LED TV*

* LG LED TV ima LCD zaslon s LED pozadinskim osvjetljenjem.

Prije rukovanja uređajem pažljivo pročitajte ovaj priručnik i zadržite ga za buduće potrebe.

www.lg.com

Upozorenje! Sigurnosne upute



OPREZ

OPASNOST OD STRUJNOG UDARA, NE OTVARAJTE



OPREZ: KAKO BISTE SMANJILI OPASNOST OD STRUJNOG UDARA, NE SKIDAJTE POKLOPAC (ILI STRAŽNJU STRANU). UNUTRA NEMA DIJELOVA KOJE KORISNIK MOŽE SAM SERVISIRATI. OBRATITE SE KVALIFICIRANOM SERVISNOM OSOBLJU.



Ovaj simbol služi kao upozorenje korisniku na prisutnost neizoliranog „opasnog napona“ u kućištu proizvoda koji može biti dovoljno snažan da predstavlja opasnost od strujnog udara za ljude.



Ovaj simbol služi kao upozorenje korisniku na prisutnost važnih uputa za rukovanje i održavanje (servis) u dokumentaciji koja je priložena uz uređaj.

UPOZORENJE: KAKO BI SE SMANJILA OPASNOST OD POŽARA I STRUJNOG UDARA, NEMOJTE IZLAGATI PROIZVOD KIŠI ILI VLAZI.



KAKO BI SE SPRIJEČILO ŠIRENJE POŽARA, SVIJEĆE ILI DRUGE PREDMETE S OTVORENIM PLAMENOM UVIJEK DRŽITE DALJE OD PROIZVODA.

- Ne ostavljajte TV niti daljinski upravljač u sljedećim okruženjima:
 - izloženost izravnim zrakama sunca
 - visoka vlažnost (poput kupaonice)
 - blizina bilo kojeg izvora topline, primjerice peći ili drugih uređaja koji proizvode toplinu
 - blizina kuhinjskih radnih ploha uz koje uređaj može biti izložen pari ili ulju
 - izloženost kiši ili vjetru
 - blizina posuda s vodom poput vazaU suprotnom može doći do požara, strujnog udara, kvara ili deformacije proizvoda.
- Nemojte postavljati uređaj na mjesto gdje bi mogao biti izložen prašini. To bi moglo dovesti do opasnosti od požara.
- Mrežni utikač služi za iskopčavanje uređaja. Utikač uvijek mora biti potpuno funkcionalan.
- Nemojte dodirivati utikač napajanja mokrim rukama. Uz to, ako je kontakt utikača napajanja mokar ili pokriven prašinom, potpuno osušite utikač, odnosno uklonite prašinu. Višak vlage može dovesti do smrtonosnog strujnog udara.

- Kabel napajanja svakako mora biti spojen s uzemljenjem. (Osim u slučaju uređaja koji se ne uzemljuju.) Može doći do strujnog udara sa smrtnim posljedicama ili do ozljede.
- Gurnite utikač u utičnicu do kraja. Ako to ne učinite, može doći do požara.
- Pripazite da kabel napajanja ne dođe u dodir s vrućim predmetima, primjerice grijačem. To bi moglo dovesti do požara ili opasnosti od strujnog udara.
- Na kabele napajanja nemojte postavljati teške predmete niti sam proizvod. U suprotnom može doći do požara ili strujnog udara.
- Pri provlačenju antenskog kabela s vanjskog u unutarnji dio zgrade oblikujte petlju kako kiša ne bi dospjela u unutrašnjost. Prodor kiše mogao bi oštetiti proizvod i prouzročiti strujni udar.
- Pri montaži TV-a na zid pripazite da kabeli napajanja i signala na prolaze sa stražnje strane TV-a. To može prouzročiti požar ili strujni udar.
- Nemojte priključivati prevelik broj uređaja na isti produžni kabel. U suprotnom zbog pregrijavanja može doći do požara.
- Tijekom priključivanja vanjskih uređaja pripazite kako ne biste ispustili proizvod, odnosno kako vam proizvod ne bi ispao. U suprotnom može doći do tjelesne ozljede ili oštećenja proizvoda.
- Držite vinilni materijal za pakiranje i materijal za odvlaživanje iz pakiranja podalje od djece. Materijal za odvlaživanje štetan je ako se proguta. U slučaju nehotičnog gutanja natjerajte pacijenta na povraćanje i odvedite ga u najbližu bolnicu. Vinil pakiranje može, uz to, biti uzrokom gušenja. Držite ga izvan dohvata djece.
- Nemojte dopustiti djecu da se drže za TV ili vješaju o njega. U suprotnom TV može pasti, što može prouzročiti težu tjelesnu ozljedu.
- Pažljivo odložite potrošene baterije kako ih djeca ne bi pojela. U slučaju da dijete proguta bateriju, odmah ga odvedite liječniku.
- Nemojte umetati nikakve metalne predmete / vodiče (poput metalnog štapića / pribora za jelo / odvijača) u završetak kabela za napajanje dok je strujni utikač ukopčan u zidnu utičnicu. Osim toga, nemojte dodirivati strujni utikač neposredno nakon što ga iskopčate iz zidne utičnice. Strujni udar može biti smrtonosan.
- Nemojte stavljati zapaljive tvari u blizinu proizvoda niti ih pohranjivati u njegovoj blizini. Nepažljivo rukovanje zapaljivim tvarima može dovesti do opasnosti od eksplozije ili požara.
- Pripazite da vam metalni predmeti poput kovanica, ukosnica, igala ili žica, odnosno zapaljivi predmeti poput papira ili šibica ne upadnu u proizvod. Djeca bi trebala biti osobito pažljiva. Može doći do strujnog udara, požara ili ozljede. Ako strani predmet upadne u proizvod, iskopčajte kabel napajanja i obratite se servisnom centru.



- Nemojte proizvod špricati vodom niti ga trljati zapaljivom tvari (otapalo ili benzen). Može doći do nezgode s požarom ili strujnim udarom.
- Nemojte podvrgavati uređaj udarcima niti dopustiti da strana tijela padnu u uređaj te pazite da ništa ne padne na ekran. Možete se ozlijediti ili se proizvod može oštetiti.
- Nikada nemojte dodirivati uređaj niti antenu tijekom sijevanja ili grmljavske oluje.
Strujni udar može biti smrtonosan.
- Nikada nemojte dodirivati mrežnu utičnicu ako je došlo do istjecanja plina, već otvorite prozore i prozračite prostoriju. Može doći do požara potaknutog iskretnjem.
- Nemojte rastavljati, popravljati niti mijenjati proizvod po vlastitom nahođenju. Može doći do nezgode s požarom ili strujnim udarom. Kontaktirajte servisni centar radi provjere, kalibracije ili popravka.
- Ako dođe do bilo kojeg od sljedećih događaja, odmah iskopčajte proizvod i obratite se lokalnom servisnom centru.
 - Proizvod je oštećen
 - U proizvod su dospjeli strani predmeti
 - Proizvod se dimi ili stvara čudan mirisZbog navedenog može doći do požara ili strujnog udara.
- Ako proizvod ne namjeravate koristiti dulje vrijeme, iskopčajte kabel napajanja iz uređaja. Prašina koja padne može prouzročiti požar, a pad kvalitete izolacije može dovesti do propuštanja struje, strujnog udara ili požara.
- Uređaj se ne smije izlagati kapanju ni zapljuskivanju te se na njega ne smiju stavljati predmeti ispunjeni vodom poput vaza.
- Ovaj uređaj nemojte postaviti na zid ako bi tamo mogao biti izložen ulju ili isparavanju ulja. Time se može prouzročiti oštećenje uređaja i njegovo ispadanje iz postolja.
- Ako u proizvod (npr. AC adapter, kabel napajanja ili televizor) dospije voda ili druga tvar, isključite kabel napajanja i odmah se obratite servisnom centru. U suprotnom bi moglo doći do požara ili strujnog udara.
- Koristite isključivo AC adapter i kabel napajanja koje je odobrila tvrtka LG Electronics. U suprotnom može doći do požara, strujnog udara, kvara ili deformacije proizvoda.
- AC adapter ili kabel napajanja nikada nemojte rastavljati. To može uzrokovati požar ili strujni udar.
- Pažljivo rukujte adapterom kako ga ne biste izložili udarcima izvana. Udarac izvana može oštetiti adapter.
- Provjerite je li kabel napajanja ispravno priključen u priključak na televizoru.
- Montirajte uređaj na mjesto na kojemu nije izložen radiovalovima.
- Između vanjske antene i vodova napajanja moralo bi biti dovoljno mjesta da antena u slučaju pada ne zahvati vodove. To bi moglo dovesti do strujnog udara.
- Nemojte montirati uređaj na nestabilne police ili na podloge pod nagibom. Izbjegavajte, također, mjesta na kojima se pojavljuju vibracije ili ona koja proizvodu ne pružaju dovoljnu potporu. U suprotnom se uređaj može prevrnuti ili pasti i izazvati štetu ili ozljede.
- Ako TV postavite na postolje, treba poduzeti mjere kako se proizvod ne bi prevrnuo. U suprotnom proizvod može pasti, što može prouzročiti tjelesne ozljede.
- Ako televizor želite montirati na zid, priključite VESA priključak za montiranje na zid (dodatni dijelovi) na stražnji dio televizora. Kad uređaj postavljate na zid uz pomoć zidnog nosača (dodatni dijelovi), pažljivo ga pričvrstite kako ne bi pao.
- Koristite samo nastavke / dodatke koje navodi proizvođač.
- Pri montaži antene obratite se kvalificiranom serviseru. To bi moglo dovesti opasnosti od požara ili strujnog udara.
- Preporučujemo da televizijski program gledate s udaljenosti od najmanje 2 do 7 dijagonala ekrana. Ako televiziju gledate dulje vrijeme, to može zamutiti vid.
- Koristite samo navedenu vrstu baterije. U suprotnom bi moglo doći do oštećenja daljinskog upravljača.
- Ne kombinirajte nove baterije sa starima. To bi moglo dovesti do pregrijavanja i curenja baterija.
- Baterije ne izlažite previsokoj temperaturi. Odnosno držite podalje od izravne sunčeve svjetlosti, otvorenog plamena i električnih grijača.
- Sunčevo svjetlo ili neki drugi izvor jakog svjetla može ometati signal daljinskog upravljača. U tom slučaju zamračite prostoriju.
- Pri povezivanju vanjskih uređaja poput konzola za videoigre, pripazite jesu li spojni kabeli dovoljno dugački. U suprotnom se uređaj može prevrnuti i izazvati štetu ili ozljede.
- Proizvod nemojte uključivati / isključivati ukopčavanjem ili iskopčavanjem utikača napajanja iz utičnice. (Utikač nemojte koristiti kao prekidač.) To može dovesti do mehaničkog kvara ili strujnog udara.
- Slijedite donje upute za montažu kako se uređaj ne bi pregrijavao.
 - Udaljenost između proizvoda i zida mora biti veća od 10 cm.
 - Nemojte montirati proizvod na mjesto na kojem nema prozračivanja (npr. na policu ili u ormarić).
 - Nemojte postavljati proizvod na tepih ili na jastuk.
 - Pazite da stolnjak ili zavjesa ne blokira ventilacijski otvor. To može uzrokovati požar.



- Vodite računa da ne dodirujete ventilacijske otvore prilikom dužeg gledanja televizije jer se ventilacijski otvori mogu zagrijati. To ne utječe na funkcioniranje niti na djelotvornost proizvoda.
- S vremena na vrijeme provjerite kabel uređaja i ako njegov izgled otkriva oštećenja, iskopčajte ga, prestanite s upotrebom uređaja i pozovite ovlaštenog servisera koji će kabel zamijeniti jednakim zamjenskim kablom.
- Nemojte dopustiti da se prašina skuplja na kontaktima utikača ili zidne utičnice. To bi moglo dovesti do opasnosti od požara.
- Kabel napajanja zaštitite od fizičkog ili mehaničkog trošenja, zakretanja, uvijanja; nemojte ga pritiskati, zaglavljivati vratima ili hodati po njemu. Naročito pazite na priključke, zidne utičnice i mjesto na kojem kabel izlazi iz uređaja.
- Nemojte jače pritiskati zaslon rukom niti oštrim predmetom poput čavla, olovke ili kemijske olovke, odnosno nemojte ga ogrepsi.
- Izbjegavajte dodirivanje LCD zaslona i ne držite dugo prste na njemu. To bi moglo prouzročiti privremena izobličenja na zaslonu.
- Sve dok je uređaj priključen na AC mrežnu utičnicu, nije iskopčan iz AC napajanja, bez obzira na to jeste li ga isključili pomoću PREKIDAČA.
- Pri iskopčavanju napajanja uhvatite utikač i isključite napajanje. Ako žica unutar kabela napajanja izgube kontakt, to može dovesti do požara.
- Pri premještanju proizvoda svakako ga prvo isključite. Potom iskopčajte kabele napajanja i antenske kabele te sve spojne kabele. Televizor ili kabel napajanja možda je oštećen, što može prouzročiti opasnost od požara ili strujni udar.
- Pri premještanju ili otpakiravanju proizvoda potrebne su dvije osobe jer je proizvod težak. U suprotnom može doći do ozljede.
- Cjelokupno servisiranje prepustite kvalificiranom osoblju. Servisiranje je potrebno prilikom svakog oštećenja uređaja, poput oštećenja kabela za napajanje ili utikača, izljevanja tekućine ili pada predmeta u uređaj, izlaganje uređaja kiši ili vlazi, neispravnog rada uređaja ili pada uređaja.
- U blizini televizora nemojte koristiti visokonaponske električne uređaje (npr. električnu mlatilicu za komarce). To bi moglo rezultirati njegovim oštećenjem.
- Pri čišćenju proizvoda i komponenti od kojih se sastoji prvo iskopčajte uređaj iz napajanja, a zatim ga obrišite mekom krpom. Korištenje pretjeranog pritiska može dovesti do grebanja ili gubitka boje. Nemojte špricati uređaj vodom niti ga brisati mokrom krpom. Nikada nemojte koristiti sredstvo za pranje stakla, sredstvo za laštenje automobila ni industrijsko sredstvo za laštenje, abrazivna sredstva niti vosak, benzen, alkohol i slično, jer ta sredstva mogu oštetiti proizvod i sam zaslon. U suprotnom može doći do požara, strujnog udara ili oštećenja proizvoda (deformacije, korozije ili lomljenja).

Priprema

- Prvo uključivanje televizora nakon dopremanja iz tvornice može potrajati do nekoliko minuta.
- Prikazana slika može se razlikovati od vašeg televizora.
- Prikaz na zaslonu vašeg televizora može se malo razlikovati od onog prikazanog u ovom priručniku.
- Dostupni izbornici i opcije mogu se razlikovati od izvora ulaznog signala ili modela proizvoda koji koristite.
- U budućnosti će se televizoru možda dodavati nove značajke.
- Dijelovi koji se isporučuju s uređajem mogu se razlikovati ovisno o modelu.
- Specifikacije proizvoda ili sadržaj ovog priručnika mogu se mijenjati bez prethodne najave zbog nadograđivanja funkcija uređaja.
- Kako bi se osiguralo optimalno povezivanje, kabeli i USB uređaji trebaju imati okvir debljine manje od 10 mm i širine manje od 18 mm. Ako vaš USB uređaj ne odgovara USB priključku TV-a, koristite produžni kabel koji podržava USB 2.0.

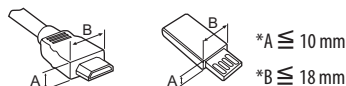

*A ≤ 10 mm

*B ≤ 18 mm

- Koristite certificirani kabel s logotipom HDMI.
- Ako ne koristite certificirani HDMI kabel, na zaslonu se možda neće prikazati slika ili može doći do pogreške u povezivanju. (Preporučene vrste HDMI kabela)
 - High-Speed HDMI™/TM kabel (3 m ili kraći)
 - High-Speed HDMI™/TM kabel s priključkom za Ethernet (3 m ili kraći)
- Kako koristiti feritnu jezgru (Ovisno o modelu)
 - Pomoću feritne jezgre smanjite elektromagnetske smetnje na kabelu za napajanje. Kabel za napajanje jednom omotajte oko feritne jezgre.

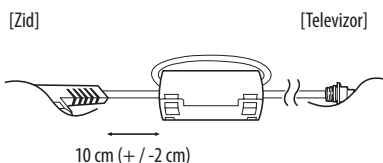



- Nemojte koristiti proizvode koji nisu odobreni kako biste osigurali sigurnost i dug vijek trajanja proizvoda.
- Oštećenja ili ozljede uzrokovane dijelovima koji nisu odobreni nisu pokrivena jamstvom.
- Na ekranu nekih modela nalazi se tanka folija koju ne smijete skidati.
- Kada postolje postavljate na televizor, zaslon okrenite prema dolje i postavite ga na obložen stol ili ravnu površinu kako biste ga zaštitili od ogrebotina.
- Provjerite jesu li vijci ispravno umetnuti i pritegnuti. (Ako vijci nisu dovoljno pritegnuti, televizor bi se nakon postavljanja mogao nagnuti prema naprijed.) Prilikom pritezanja vijaka nemojte koristiti pretjeranu silu; na taj način možete oštetiti navoj te se vijak neće moći dobro pritegnuti.
- Krpu svakako ocijedite kako bi se uklonio višak vode ili sredstva za čišćenje.
- Vodu ili sredstvo za čišćenje ne prskajte izravno na zaslon televizora.
- Na suhu krpu nanesite samo onoliko vode ili sredstva za čišćenje koliko je potrebno za brisanje zaslona.
- Prilikom čišćenja proizvoda pripazite da u prostor između gornje, lijeve ili desne strane ploče i vodilice ploče ne dospije tekućina ili strani predmeti. (Ovisno o modelu)



Oprema koja se kupuje zasebno

Dodatna oprema se radi poboljšanja kvalitete može promijeniti bez prethodne najave. Za kupnju tih proizvoda obratite se svom distributeru. Uređaji funkcioniraju samo s nekim modelima. Naziv ili dizajn modela mogu se promijeniti ako su funkcije proizvoda ažurirane ili ovisno o odluci ili smjernicama proizvođača.

(Ovisno o modelu)

AN-MR650A

Magic daljinskog upravljača

Podizanje i premještanje televizora

Prije premještanja ili podizanja televizora pročitajte sljedeće upute kako se televizor ne bi izgubio ili oštetio te kao biste televizor sigurno premjestili bez obzira na njegov tip i veličinu.

- Preporučujemo da televizor premještate u kutiji ili ambalaži u kojoj je kupljen.
- Prije premještanja ili podizanja televizora isključite kabel za napajanje i sve ostale kablove.
- Kada držite televizor, zaslon ne smije biti okrenut prema vama kako ne bi došlo do oštećenja.



- Čvrsto držite gornji i donji dio televizora. Pazite da ga ne držite za prozirne dijelove, zvučnik ili otvor zvučnika.

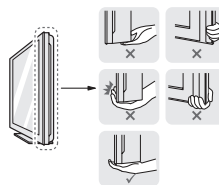

- U prenošenju velikog televizora moraju sudjelovati najmanje 2 osobe.
- Ako televizor prenosite ručno, držite ga na način prikazan na sljedećoj slici.

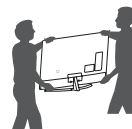

- Televizor prilikom prenošenja nemojte izlagati trzajima ni jakim vibracijama.
- Kada prenosite televizor, držite ga uspravno, nemojte ga polagati na bok niti naginjati lijevo ili desno.
- Nemojte koristiti preveliku silu jer biste savijanjem/uvijanjem postolja okvira mogli oštetiti zaslon.
- Televizorom pažljivo rukujte kako ne biste oštetili ispušćene tipke.



- Nikada ne dodirujte zaslon jer ga tako možete oštetiti.
- Nemojte pomicati televizor tako da držite spona za kabele jer one tako mogu puknuti te uzrokovati ozljede i oštećenje televizora.

Korištenje tipke

(Ovisno o modelu)

Pomoću tipke možete jednostavno upravljati funkcijama televizora.

<Vrsta A>

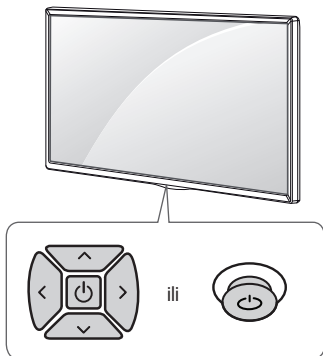

<Vrsta B>

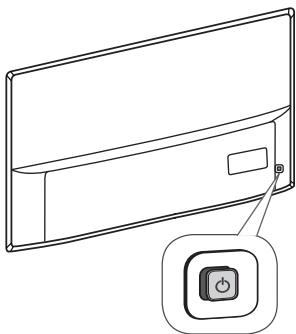

<Vrsta C>



Osnovne funkcije

<Vrsta A / B>

			Uključivanje (Pritisnite) Isključivanje ¹ (Pritisnite i zadržite)
			Upravljanje glasnoćom
			Upravljanje programima

<Vrsta C>

	Uključivanje (Pritisnite) Isključivanje ¹ (Pritisnite i zadržite) Upravljanje izbornikom (Pritisnite ²) Odabir izbornika (Pritisnite i zadržite ³)
--	--

- 1 Zatvorit će se sve pokrenute aplikacije, i zaustavit će se trenutno snimanje.
- 2 Izbornikom možete navigirati kratkim pritiskom na tipku dok je televizor uključen.
- 3 Funkciju možete upotrebljavati nakon što pristupite upravljanju izbornikom.

Podešavanje izbornika

(Ovisno o modelu)

Kada je televizor uključen, jednom pritisnite tipku . Stavke izbornika možete podešavati pomoću tipke.

	Isključite napajanje.
	Pristup izborniku s postavkama.
	Izlaz iz prikaza na zaslonu i povratak na gledanje TV programa.
	Promjena izvora ulaznog signala.
	Kretanje kroz spremljene programe.
	Prilagodba glasnoće.

Postavljanje na stol

- 1 Podignite i nagnite televizor u uspravan položaj na stolu.
 - Ostavite (minimalno) 10 cm prostora do zida radi odgovarajuće ventilacije.

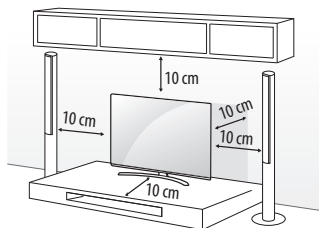

- 2 Priključite kabel za napajanje na zidnu utičnicu.



- Nemojte postavljati televizor u blizinu izvora topline ili na njim jer to može dovesti do požara ili drugog oštećenja.
- Prilikom sastavljanja proizvoda nemojte stavljati strane stvari (ulja, maziva itd.) na vijake. (To može oštetiti proizvod.)

Montiranje televizora na zid

(Ova značajka nije dostupna na svim modelima.)

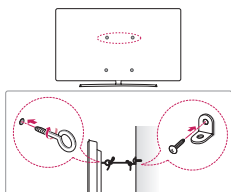

- 1 Umetnite i pričvrstite okaste vijke ili nosače za televizor i vijke na stražnjoj strani televizora.
 - Ako se na mjestu za okaste vijke nalaze neki drugi vijci, izvadite ih.
- 2 Pričvrstite zidni nosač za zid vijcima. Pritom poštujujte lokacije zidnog nosača i okastih vijaka na stražnjoj strani televizora.
- 3 Povežite okaste vijke i nosače čvrsto uz pomoć jačeg užeta. Užeta mora biti postavljeno vodoravno u odnosu na ravnu površinu.



- Pazite da se djeca ne penju i ne vješaju po televizoru.
- Koristite platformu ili ormarić koji je dovoljno čvrsti i velik za sigurno postavljanje televizora.
- Nosači, vijci i užeta ne isporučuju se u paketu. Nabaviti ih možete od lokalnog distributera.

Montaža na zid

Pažljivo pričvrstite dodatni zidni nosač na stražnju stranu televizora i montirajte ga na zid koji je načinjen od čvrstog materijala i okomit je na pod. Kada televizor montirate na neki drugi građevni materijal, obratite se kvalificiranom osoblju. LG preporučuje da televizor za zid pričvrsti profesionalni instalater. Preporučujemo upotrebu zidnih nosača tvrtke LG. Zidni nosač tvrtke LG lako se premješta s priključenim kabelima. Ako ne koristite zidni nosač tvrtke LG, koristite zidni nosač koji omogućuje odgovarajuće pričvršćivanje uređaja na zid s dovoljno prostora za provođenje kabela za povezivanje s vanjskim uređajima. Preporučuje se da prije postavljanja i pričvršćivanja zidnog nosača priključite sve kabele.

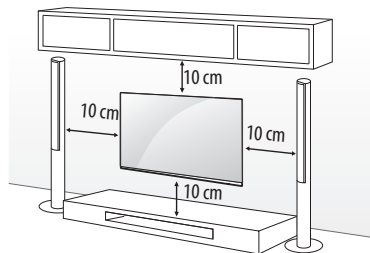

Obavezno koristite vijke i zidne nosače koji zadovoljavaju VESA standardu. Standardne dimenzije kompleta zidnog nosača opisane su u sljedećoj tablici.

Oprema koja se kupuje zasebno (zidni nosač)

		55SJ93** 55SJ85**
	43UJ75** 43UJ74** 43UJ70** 43UJ67** 43UJ65** 43UJ63**	49/55SJ81** 49/55SJ80** 49/55UJ75** 49/55UJ74** 49/55UJ70** 49/55UJ67** 49/55UJ65** 49/55UJ63**
VESA (A x B) (mm)	200 x 200	300 x 300
Standardni vijak	M6	M6
Broj vijaka	4	4
Nosač za montiranje na zid	LSW240B MSW240	LSW350B MSW240

Modeli	65SJ93**	75/86SJ95** 70/75UJ67** 75UJ65**
	60/65SJ85**	
	60/65SJ81**	
	65SJ80**	
	60/65UJ75**	
	65UJ70**	
	65UJ67**	
	60/65UJ65** 60/65UJ63**	
VESA (A x B) (mm)	300 x 300	600 x 400
Standardni vijak	M6	M8
Broj vijaka	4	4
Nosač za montiranje na zid	LSW350B	LSW640B
Modeli	55/65SJ95**	
VESA (A x B) (mm)	300 x 200	
Standardni vijak	M6	
Broj vijaka	4	
Nosač za montiranje na zid	OTW420B	

- Prilikom montiranja zidnog nosača preporučuje se da ljepljivom trakom blokirate otvor na postolju kako bi se spriječilo da u otvor dospiju prašina ili kukci. (Ovisno o modelu)

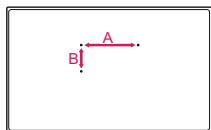
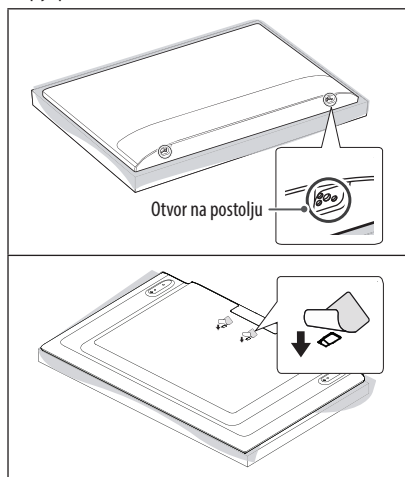

- Prije montiranja televizora na zid odvojite postolje od televizora tako da izvedete postupak postavljanja postolja obrnutim redoslijedom.

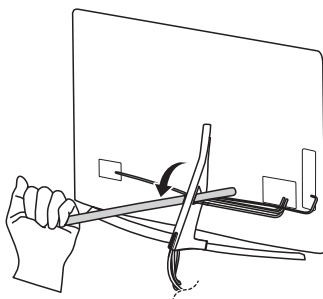

- Zaštitu za kabele ne odvajajte oštrim predmetima. U suprotnom može doći do oštećenja kabela ili ormarića. Može doći i do ozljeda. (Ovisno o modelu)



Priključivanje (obavijesti)

Za odabir vanjskog uređaja priključite vanjske uređaje na televizor i promijenite načine ulaza. Dodatne informacije o priključivanju vanjskog uređaja potražite u priručniku svakog uređaja.

Dostupni vanjski uređaji su: HD prijemnici, DVD uređaji, videorekorderi, USB memorije, računala, uređaji za igru i drugi vanjski uređaji.

- Priključak vanjskog uređaja može se razlikovati ovisno o modelu.
- Priključite vanjske uređaje na televizor bez obzira na redoslijed priključaka na televizoru.
- Ako snimate televizijski program pomoću DVD snimača ili videorekordera, kabel za ulazni televizijski signal obavezno uključite u televizor preko DVD snimača ili videorekordera. Dodatne informacije o snimanju potražite u priručniku priključenog uređaja.
- Upute za rukovanje potražite u priručniku vanjskog uređaja.
- Ako na televizor priključujete igraću konzolu, koristite kabel koji ste dobili s igraćom konzolom.
- U PC načinu rada može doći do šuma koji je povezan s razlučivošću, okomitim uzorkom, kontrastom ili svjetlinom. Ako postoji šum, promijenite izlaznu razlučivost računala, promijenite stopu osvježavanja zaslona ili podesite svjetlinu i kontrast slike u izbornik SLIKA kako biste postigli jasnu sliku.
- U PC načinu rada neke postavke razlučivosti možda neće pravilno funkcionirati, ovisno o grafičkoj kartici.
- Ako se na računalu reproducira ULTRA HD sadržaj, slika ili zvuk povremeno se može prekidati, ovisno o performansama računala. (Ovisno o modelu)
- Preporučuje se da prilikom povezivanja žične LAN mreže koristite kabel CAT 7.

Priključivanje antene

Priključite televizor u zidnu antensku utičnicu pomoću RF kabela (75 Ω).

- Ako želite koristiti više od 2 televizora, upotrijebite razdjelnik signala.
- Ako je kvaliteta slike loša, ugradite pojačalo signala kako biste postigli bolju kvalitetu slike.
- Ako je kvaliteta slike slaba iako koristite antenu, pokušajte je okrenuti u pravom smjeru.
- Antenski kabel i pretvarač ne isporučuju se s proizvodom.
- Podržani DTB zvuk: MPEG, Dolby Digital, Dolby Digital Plus, HE-AAC
- Televizor ne može izravno primati emitirani ULTRA HD sadržaj na lokaciji koja ne podržava emitiranje ULTRA HD sadržaja. (Ovisno o modelu)

Priključivanje satelitskog tanjura

(Samo satelitski modeli)

Povežite televizor sa satelitskim tanjurom putem satelitske utičnice koristeći satelitski RF kabel (75 Ω).

Povezivanje CI modula

(Ovisno o modelu)

Za pregled kodiranih usluga (koje se naplaćuju) u digitalnom načinu rada.

- Provjerite je li CI modul u utor za PCMCIA karticu umetnut u pravom smjeru. Ako modul nije ispravno umetnut, može doći do oštećenja na televizoru i utoru za PCMCIA karticu.
- Ako se na televizoru ne prikazuju videozapisi i audiozapisi kad je priključen CI+ CAM, kontaktirajte davatelja zemaljskih/kabelskih/satelitskih usluga.

USB priključak

Neka USB čvorišta možda neće raditi. Ako USB uređaj povezan putem USB čvorišta nije prepoznat, izravno ga priključite na USB priključak televizora.

Ostale veze

Priključite TV na vanjske uređaje. Za sliku i zvuk najbolje kvalitete priključite vanjski uređaj i TV putem HDMI kabela. Odvojeni kabel ne isporučuje se u kompletu.

-  →  →  → **Općenito** → **HDMI ULTRA HD Deep Colour**
 - Uključeno : Podržani format 4K @ 50/60 Hz (4:4:4, 4:2:2, 4:2:0)
 - Isključeno : Podržani format 4K @ 50/60 Hz 8 bit (4:2:0)
- Ako uređaj koji je spojen na Ulaz također podržava ULTRA HD Deep Colour, slika bi mogla biti jasnija. Međutim, ako uređaj ne podržava tu značajku, možda neće raditi ispravno. U tom slučaju, spojite uređaj na drugi HDMI priključak ili promijenite postavku TV-a **HDMI ULTRA HD Deep Colour** na Isključeno.
- Podržani HDMI zvučni format :
 - Dolby Digital / Dolby Digital Plus (32 kHz, 44,1 kHz, 48 kHz),
 - DTS (44,1 kHz, 48 kHz),
 - PCM (32 kHz, 44,1 kHz, 48 kHz, 96 kHz, 192 kHz)
 (Ovisno o modelu)



Daljinski upravljač

(Neke tipke i usluge možda neće biti dostupne ovisno o modelima ili regijama.)

Opisi u ovom priručniku temelje se na tipkama daljinskog upravljača. Pažljivo pročitajte ovaj priručnik i ispravno koristite televizor.

Kada mijenjate baterije, otvorite poklopac za baterije, zamijenite ih (1,5V AAA) tako da odgovaraju (+) i (-) polu kako prikazuje oznaka u odjeljku za baterije, a zatim vratite poklopac na mjesto. Baterije izvadite redoslijedom obrnutim od redoslijeda umetanja.

Daljinski upravljač obavezno usmjerite prema senzoru daljinskog upravljača na televizoru.

* **Kako biste koristili tipku, pritisnite ju zadržite dulje od 3 sekunde.**

HRVATSKI

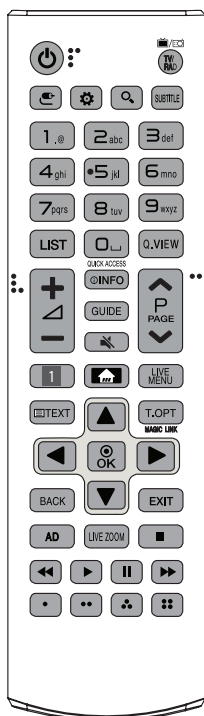
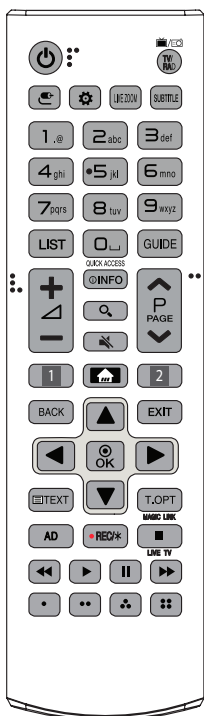

TV/RAD (NAPAJANJE) Uključivanje i isključivanje televizora.

TV/RAD (TV/RAD) Odabir radijskog, televizijskog ili DTV programa.

ULAZ (ULAZ) Promjena izvora ulaznog signala.

BRZE POSTAVKE (Brze postavke) Pristup brzim postavkama.

LIVE ZOOM Zumiranjem odabranog područja možete ga prikazati preko cijelog zaslona.

SUBTITLE Prikazuje željene podnaslove ili titlove u digitalnom načinu rada.

Brojčane tipke Unos brojeva.

Tipke sa slovima Unos slova.

LIST Pristup popisu spremljenih programa.

LIST (Razmak) Otvara prazno mjesto na zaslonskoj tipkovnici.

GUIDE Prikazuje vodič programa.

Q.VIEW Povratak na posljednji gledani program.

QUICK ACCESS* Aplikaciji ili usluzi Live TV možete pristupiti pomoću brojčanih tipki koje odgovaraju pojedinim značajkama.

+ Prilagodba glasnoće.

INFO Pregledava informacije o trenutnom programu i zaslonu.

PRETRAŽIVANJE (PRETRAŽIVANJE) Pretraživanje sadržaja poput TV programa, filmova i drugih videozapisa ili pretraživanje Interneta unosom pojma za pretraživanje u okvir za pretraživanje.

ISKLJUČIVANJE ZVUKA (ISKLJUČIVANJE ZVUKA) Isključivanje zvuka.

^ P v Kretanje kroz spremljene programe.

^ PAGE v Prelazak na prethodni ili sljedeći zaslon.

1, 2 Tipke za usluge streaminga Povezuje se s uslugom streaminga video sadržaja.

POČETNO (POČETNO) Pristup početnom izborniku.

- Pritiskom i držanjem tipke prikazuje se povijest.

LIVE MENU Prikaz popisa Kanali i Preporučeno.

BACK Povratak na prethodnu razinu.

EXIT Izlaz iz prikaza na zaslonu i povratak na gledanje programa.

Navigacijske tipke (gore/dolje/lijevo/desno) Kretanje kroz izbornike ili opcije.

OK Odabir izbornika ili opcija i potvrda unosa.

Tipke teleteksta (TEXT, T.OPT) Te se tipke koriste za upravljanje teletekstom.

MAGIC LINK* Pruža sadržaj povezan s programom koji trenutačno gledate.

AD Omogućit će se audio opisi.

REC/* Početak snimanja i prikaz izbornika snimanja. (Samo za modele koji podržavaju Time Machine^{Ready})

LIVE TV Povratak na TV uživo.

Upravljačke tipke (, , , ,) Upravlja medijskim sadržajima.

(, , , ,) Pomoću njih možete pristupiti posebnim funkcijama u određenim izbornicima.

Funkcije magic daljinskog upravljača

(Neke tipke i usluge možda neće biti dostupne ovisno o modelima ili regijama.)

Kada se prikaže poruka "Baterija Magic daljinskog upravljača je slaba. Zamijenite bateriju.", potrebno je zamijeniti bateriju.

Kada mijenjate baterije, otvorite poklopac za baterije, zamijenite ih (1,5 V AA) tako da odgovaraju \oplus i \ominus polu kako prikazuje oznaka u odjeljku za baterije, a zatim vratite poklopac. Daljinski upravljač obavezno usmjerite prema senzoru daljinskog upravljača na televizoru. Baterije izvadite redoslijedom obrnutim od redoslijeda umetanja.

* **Kako biste koristili tipku, pritisnite ju i zadržite dulje od 3 sekunde.**

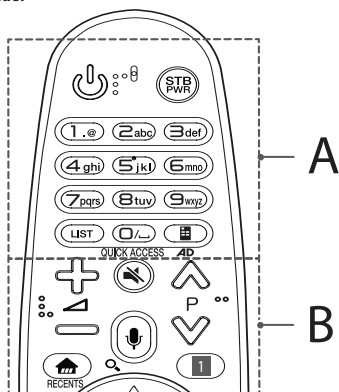

A

(NAPAJANJE) Uključivanje i isključivanje televizora.

STB PWR Ako set-top box uređaj dodate univerzalnom daljinskom upravljaču za televizor, možete ga uključivati i isključivati putem daljinskog upravljača.

Brojčane tipke Unos brojeva.

Tipke sa slovima Unos slova.

LIST Pristup spremljenom popisu kanala ili programa.

[Razmak] Otvara prazno mjesto na zaslonskoj tipkovnici.

[Zaslonski upravljač] Prikazivanje zaslonkog upravljača.

- Pristup izborniku univerzalnog upravljača u određenim regijama.

QUICK ACCESS* Aplikaciji ili usluzi Live TV možete pristupiti pomoću brojčanih tipki koje odgovaraju pojedinim značajkama.

AD* Omogućit će se audio opisi.

B

[+/-] Prilagodba glasnoće.

[P] Kretanje kroz spremljene programe.

[ISKLJUČIVANJE ZVUKA] Isključivanje zvuka.

[Prepoznavanje glasa]

Mrežna veza je potrebna za korištenje funkcije glasovnog prepoznavanja.

1 Pritisnite tipku za glasovno pretraživanje.

2 Kada se na zaslonu televizora pojavi prozor za glas, izgovorite željene riječi.

[PRETRAŽIVANJE]* Pretraživanje sadržaja poput TV programa, filmova i drugih videozapisa ili pretraživanje Interneta unosom pojma za pretraživanje u okvir za pretraživanje.

[POČETNO] Pristup početnom izborniku.

RECENTS* Prikaz prethodno gledanih kanala.

[Brze postavke] Pristup brzim postavkama.

- Pritiskom i držanjem tipke prikazuje se izbornik **Sve postavke**.

[STB MENU] Prikaz početnog izbornika set-top box uređaja.

- Kada ne gledate sadržaje putem set-top box uređaja: prikazuje se zaslon set-top box uređaja.

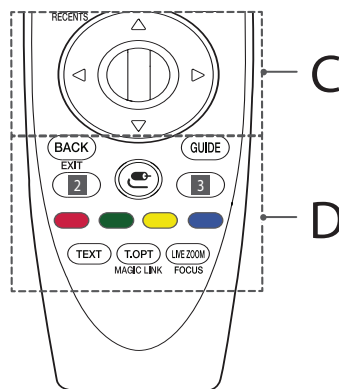

C

[Kotačić (U redu)] Pritisnite središnji dio kotačića kako biste odabrali izbornik. Programe možete mijenjati pomoću kotačića.

[Gore/dolje/lijevo/desno] Pomoću tipke za gore, dolje, lijevo ili desno možete se kretati po izborniku. Ako tipke \triangle ∇ \triangleleft \triangleright pritisnete dok se na zaslonu prikazuje pokazivač, pokazivač će nestati sa zaslona i Magic daljinski upravljač funkcionirat će poput običnog daljinskog upravljača. Želite li ponovno na zaslonu prikazati pokazivač, protresite Magic daljinski upravljač lijevo-desno.



D

BACK Povratak na prethodnu razinu.

EXIT* Izlaz iz prikaza na zaslonu uz povratak na prikaz zadnjeg unosa.

GUIDE Prikazuje vodič programa.

2, 3 Tipke za usluge streaminga Povezuje se s uslugom streaminga video sadržaja.

☺ (ULAZ) Promjena izvora ulaznog signala.

- Pritiskom i držanjem tipke  prikazuje se popis svih vanjskih izvora ulaznog signala.

3 ⚙️ (Brze postavke) Pristup brzim postavkama.

- Pritiskom i držanjem tipke  prikazuje se izbornik **Sve postavke**.

 Pomoću njih možete pristupiti posebnim funkcijama u određenim izbornicima.

Tipke teleteksta (TEXT, T.OPT) Te se tipke koriste za upravljanje teletekstom.

MAGIC LINK* Pruža sadržaj povezan s programom koji trenutno gledate.

LIVE ZOOM Zumiranjem odabranog područja možete ga prikazati preko cijelog zaslona.

FOCUS* Možete zumirati područje na koje usmjerite daljinski upravljač.

Registriranje magic daljinskog upravljača

Registracija magic daljinskog upravljača

Kako biste mogli koristiti Magic daljinski upravljač, prvo ga morate upariti s televizorom.

- 1 Stavite baterije u Magic daljinski upravljač i uključite televizor.
- 2 Usmjerite Magic daljinski upravljač prema televizoru i pritisnite  **Kotačić (U redu)** na daljinskom upravljaču.

* Ako televizor ne registrira Magic daljinski upravljač, isključite ga i uključite te pokušajte ponovno.

Poništavanje registracije magic daljinskog upravljača

Istovremeno pritisnite tipke **BACK** i  (**POČETNO**) i držite ih pritisnutima pet sekundi kako biste razdvojili Magic daljinski upravljač od televizora.

* Pritisnete li tipke **GUIDE** i zadržite pritisak, jednim ćete potezom poništiti Magic daljinski upravljač i ponovno ga registrirati.

Licence

Podržane licence mogu se razlikovati ovisno o modelu. Za dodatne informacije o licencama posjetite www.lg.com.

 DOLBY AUDIO™

 HIGH-DEFINITION MULTIMEDIA INTERFACE





(Samo UJ75**, SJ80**, SJ81**, SJ85**, SJ93**, SJ95**)

Obavijest s informacijama o softveru s otvorenim izvornim kodom

Za pristup otvorenom kodu prema licencama GPL, LGPL, MPL i ostalim licencama za softver s otvorenim kodom sadržan u ovom uređaju posjetite <http://opensource.lge.com>.

Osim izvornog koda, možete preuzeti sve predmetne uvjete licence, izjave o odricanju odgovornosti i napomene o autorskim pravima.

LG Electronics isporučit će vam otvoreni izvorni kod na CD-ROM mediju pri čemu će se naplatiti dostava takvog medija (tj. trošak nabave medija, poštarina i dostava) ako e-poštom uputite zahtjev na opensource@lge.com. Ta ponuda vrijedi tri (3) godine od datuma nabave proizvoda.

Postavljanje vanjskog upravljačkog uređaja

Informacije o postavljanju vanjskog upravljačkog uređaja potražite na www.lg.com.



Rješavanje problema

Ne mogu upravljati televizorom pomoću daljinskog upravljača.

- Provjerite senzor daljinskog upravljača i pokušajte ponovno.
- Provjerite postoji li neka prepreka između televizora i daljinskog upravljača.
- Provjerite rade li baterije i jesu li ispravno umetnute (⊕ na ⊕, ⊖ na ⊖).

Nema slike ni tona.

- Provjerite je li uređaj uključen.
- Provjerite je li kabel za napajanje priključen na zidnu utičnicu.
- Provjerite je li sve u redu sa zidnom utičnicom tako da u nju uključite neki drugi uređaj.

Televizor se iznenada isključuje.

- Provjerite postavke kontrole napajanja. Možda je prekinut dovod napajanja.
- Provjerite je li značajka **Mjerač vremena gašenja / Mjerač isključen** aktivirana u postavkama za **Mjerači**.
- Provjerite je li značajka **Automatski isključi** aktivirana u postavkama **Općenito** -> **Eco način**. (Ovisno o modelu)
- Ako nema signala kada se televizor uključi, automatski će se isključiti nakon 15 minuta bez aktivnosti.

Prilikom povezivanja s računalom (HDMI) na zaslonu se prikazuje poruka 'Nema signala' ili 'Neodgovarajući format'.

- Isključite i ponovno uključite televizor koristeći daljinski upravljač.
- Ponovno priključite HDMI kabel.
- Ponovno pokrenite računalo dok je televizor uključen.

Nepravilni prikaz

- Ako je proizvod hladan na dodir, može doći do manjeg "treperenja" pri uključivanju. To je uobičajeno i ne predstavlja neispravnost proizvoda.
- Ovaj zaslon je napredan proizvod koji sadrži više milijuna piksela. Možda ćete na zaslonu uočiti sitne crne točkice i/ili svijetle točkice (crvene, plave ili zelene) veličine 1 ppm. To ne predstavlja kvar i ne utječe na djelotvornost i pouzdanost proizvoda. Do te pojave dolazi i kod proizvoda trećih proizvođača te ona ne predstavlja prihvatljiv razlog za zamjenu proizvoda ili povrat novca.
- Možda ćete uočiti različitu svjetlinu i boje na zaslonu, ovisno o kutu gledanja (lijevo/desno/gore/dolje). Do pojave dolazi zbog tehničkih značajki zaslona. Pojava ne utječe na djelotvornost proizvoda i ne predstavlja kvar.
- Dugotrajni prikaz statične slike može uzrokovati trajno zaostajanje slike. Izbjegavajte dugotrajni prikaz statične slike na zaslonu televizora.

Stvaranje zvukova

- Pucketanje: Pucketanje koje se javlja prilikom gledanja ili isključivanja televizora nastaje zbog toplinskog skupljanja plastike koja je uzrokovana temperaturom i vlažnošću. Taj je zvuk uobičajen za proizvode kod kojih je potrebna toplinska deformacija.
- Zujanje električnih sklopova/ploče: Sklop za brzo prebacivanje koji daje veliku količinu struje za rad proizvoda generira tihi zvuk. Zvuk može biti glasniji ili tiši, ovisno o proizvodu. Taj generirani zvuk ne utječe na djelotvornost i pouzdanost proizvoda.

Specifikacije

Specifikacije modula za bežični LAN

- Budući da se frekventijski pojasi kanala mogu razlikovati ovisno o zemlji, korisnik ne može mijenjati niti prilagođavati radnu frekvenciju. Proizvod je konfiguriran sukladno tablici regionalnih frekvencija.
- Uređaj se iz sigurnosnih razloga prilikom montiranja i rada treba nalaziti najmanje 20 cm od korisnika.

HRVATSKI

Specifikacije modula za bežični LAN (LGSBWAC72)	
bežični LAN (IEEE 802.11a/b/g/n/ac)	
Frekventni raspon	Izlazna snaga (maks.)
2.400 do 2.483,5 MHz	14 dBm
5.150 do 5.725 MHz	16,5 dBm
5.725 do 5.850 MHz (Za države izvan EU)	11,5 dBm
Bluetooth	
Frekventni raspon	Izlazna snaga (maks.)
2.400 do 2.483,5 MHz	8,5 dBm

* Standard "IEEE802.11ac" nije dostupan u svim zemljama.

CI modul (Š x V x D)		100,0 mm x 55,0 mm x 5,0 mm
Uvjeti u okruženju	Radna temperatura	od 0 °C do 40 °C
	Radna vlažnost	Manja od 80 %
	Temperatura za skladištenje	od -20 °C do 60 °C
	Vlažnost skladišta	Manja od 85 %

(Ovisno o državi)

	Digitalna TV			Analogna televizija
Televizijski sustav	DVB-T DVB-T2 DVB-C DVB-S/S2			PAL/SECAM, B/G, D/K, I SECAM L
Pokriveni kanali (Frekvencija)	DVB-S/S2	DVB-C	DVB-T/T2	46 ~ 862 MHz
	950 ~ 2.150 MHz	46 ~ 890 MHz	VHF III : 174 ~ 230 MHz UHF IV : 470 ~ 606 MHz UHF V : 606 ~ 862 MHz S frekvencija II : 230 ~ 300 MHz S frekvencija III : 300 ~ 470 MHz	
Maksimalan broj programa koji se mogu spremiti	6.000	2.000		
Impedancija vanjske antene	75 Ω			

HRVATSKI





MANUALI I PËRDORIMIT

Siguria dhe referencat

Televizor LED*

* Televizori LED LG ka ekran LCD me drita të pasme LED.

Lexojeni me kujdes këtë manual përpara se të vini në përdorim pajisjen dhe mbajeni për referencë në të ardhmen.

www.lg.com

Vini re! Udhëzime sigurie



KUJDES

RREZIK ELEKTROSHOKU -
MOS E HAPNI



KUJDES: PËR TË ULUR RREZIKUN E ELEKTROSHOKUT, MOS E HIQNI KAPAKUN (OSE PJESEN E PASME). BRENDA NUK KA PJESE TË RIPARUESHME NGA PËRDORUESI. DREJTOJUNI PERSONELIT TË KUALIFIKUAR TË SHËRBIMIT.



Ky simbol përdoret për të sinjalizuar përdoruesin për praninë e "tensionit të rrezikshëm" të paizoluar brenda kasës së produktit, që mund të jetë i një shkalle të mjaftueshme për të përbërë rrezik elektroskok për njeriun.



Ky simbol përdoret për të sinjalizuar përdoruesin për praninë e udhëzimeve të rëndësishme të përdorimit dhe të mirëmbajtjes (shërbimit) në dokumentacionin që shoqëron pajisjen.

VINI RE: PËR TË ULUR RREZIKUN E ZJARRIT OSE TË ELEKTROSHOKUT, MOS E EKSPOZONI PRODUKTIN NDAJ SHIUT OSE LAGËSHITISË.



PËR TË PARANDALUAR PËRHAPJEN E ZJARRIT, MBAJINI QIRINJTË OSE FLAKËT E TJERA TË EKSPOZUARA LARG PRODUKTIT GJATË GJITHË KOHËS.

- Mos e vendosni TV-në dhe telekomandën në mjediset si më poshtë:
 - Në një vend të ekspozuar drejtpërdrejt ndaj rrezeve të diellit
 - Në një vend me shumë lagështirë, si p.sh. në banjë
 - Pranë një burimi nxehtësie si p.sh. pranë sobave dhe pajisjeve të tjera që prodhojnë nxehtësi
 - Pranë tryezave të kuzhinës ose lagështuesve ku mund të ekspozohen lehtësisht ndaj avullit ose vajit
 - Në një ambient të ekspozuar ndaj shiut ose erës
 - Pranë enëve me ujë si p.sh. Vazot
- Në të kundërt, kjo mund të shkaktojë zjarr, goditje elektrike, keqfunksionim ose deformim të produktit.
- Mos e vendosni produktin aty ku mund të ekspozohet ndaj pluhurit. Kjo mund të shkaktojë rrezik zjarri.
- Shkëputeni pajisjen nga priza. Spina duhet të mbetet e gatshme për përdorim.
- Mos e prekni spinën me duar të lagura. Gjithashtu, nëse kunjat e spinës janë të lagura ose të mbuluara me pluhur, thajeni spinën plotësisht ose largoni pluhurin. Ju mund të pësoni elektroskok për shkak të lagështisë së tepërt.
- Kujdesuni që ta lidhni kabllon e rrymës elektrike në korrent të tokëzuar. (Përveç pajisjeve që nuk janë të tokëzuara.) Mund të pësoni elektroskok ose të lëndoheni.
- Fiksioni plotësisht kabllon elektrike në prizë, përndryshe, nëse kabloja elektrike nuk është fiksuar krejtësisht, mund të shpërthejë zjarr.
- Sigurohuni që kordoni elektrik të mos bjerë në kontakt me objekte të nxehta si p.sh. me një ngrohës. Kjo mund të shkaktojë rrezik zjarri ose goditjeje elektrike.
- Mos vendosni objekte të rënda ose dhe vetë produktin mbi kabllot elektrike. Në të kundërt, kjo mund të shkaktojë zjarr ose goditje elektrike.
- Përthyejeni kabllon e antenës ndërmjet pjesës së brendshme dhe të jashtme të ndërtesës për të shmangur depërtimin e shiut. Kjo mund të shkaktojë dëmtim nga uji brenda produktit dhe mund të japë goditje elektrike.
- Kur të montoni TV-në në mur, sigurohuni që të mos e instaloni TV-në duke e varur kabllon elektrike dhe atë të sinjalit mbrapa TV-së, pasi mund të shkaktojë zjarr/ goditje elektrike.
- Mos lidhni shumë pajisje elektrike në një spinë të vetme me disa ndarje. Në të kundërt, kjo mund të shkaktojë zjarr për shkak të mbinxehjes.
- Mos e hidhni produktin dhe mos lejoni të bjerë kur të lidhni pajisjet e jashtme. Në të kundërt, kjo mund t'ju shkaktojë lëndim ose mund të dëmtojë produktin.
- Mbajeni materialin kundër lagështisë së paketimit ose ambalazhimin prej vinili larg nga fëmijët. Materiali kundër lagështisë është i dëmshëm nëse gjëlltitet. Nëse gjëlltitet pa dashje, detyrojeni personin ta vjellë dhe shkonte në spitalin më të afërt. Gjithashtu, paketimi prej vinili mund të shkaktojë mbytje. Mbajeni larg nga fëmijët.
- Mos i lejoni fëmijët të ngjiten ose të varen te TV-ja. Në të kundërt, TV-ja mund të bjerë, gjë që mund të shkaktojë lëndime të rënda.
- Hidhni me kujdes bateritë e përdorura për të shmangur gjëlltitjen e tyre nga fëmijët. Nëse ndodh që fëmija t'i gjëlltisë, dërgojeni menjëherë te doktori.
- Mos futni sende/përçues metalikë (si p.sh. shufra metalike/lugë/pirunë/kaçavida) në skajin e kordonit elektrik kur spina është futur në prizë. Gjithashtu, mos e prekni spinën menjëherë pas heqjes nga priza. Ju mund të pësoni elektroskok.
- Mos vendosni ose mos ruani substanca të ndezshme pranë produktit. Përdorimi pa kujdes i substancave të ndezshme paraqet rrezik zjarri ose shpërthimi.
- Mos hidhni mbi produkt objekte metalike, si p.sh monedha, karfca flokësh, shkopinj të hollë ose tela apo objekte të ndezshme, si p.sh letra dhe shkrepëse. Fëmijët duhet të bëjnë kujdes të veçantë. Mund të ndodhë goditje elektrike, zjarr ose lëndim. Nëse te produkti hidhet një objekt i huaj, hiqeni kordonin elektrik dhe kontaktoni qendrën e shërbimit.



- Mos spërkasni ujë mbi produkt ose ta fërkoni atë me një substancë të ndezshme (hollues ose benzen). Mund të shkaktohet një aksident zjarr ose goditjeje elektrike.
- Mos lejoni që produkti të goditet ose që të bien objekte të ndryshme, dhe mos rrezoni asgjë mbi ekran. Ju mund të lëndoheni ose produkti mund të dëmtohet.
- Mos e prekni kurrë këtë produkt ose antenën gjatë një stuhie me bubullima ose vetëtima.
Ju mund të pësoni elektroskok.
- Mos e prekni kurrë prizën në mur kur ka rrjedhje gazi, hapni dritaret që të ajroset. Kjo mund të shkaktojë zjarr ose djegie nga një shkëndijë.
- Mos e çmontoni, riparoni ose modifikoni produktin sipas dëshirës suaj. Mund të shkaktohet një aksident zjarr ose goditjeje elektrike. Kontaktoni me qendrën e shërbimit për kontroll, kalibrim ose riparim.
- Nëse ndodh një nga këto, hiqeni produktin nga priza menjëherë dhe kontaktoni qendrën lokale të shërbimit.
 - Produkti është dëmtuar
 - Në produkt kanë hyrë objekte të huaja
 - Produkti ka lëshuar tym ose një erë të çuditshmeKjo mund të shkaktojë zjarr ose goditje elektrike.
- Nëse nuk keni ndërmend ta përdorni produktin për një kohë të gjatë, shkëputeni kordonin elektrik nga produkti. Pluhuri mund të shkaktojë zjarr ose prishja e izolimit mund të shkaktojë rrjedhje elektrike, goditje elektrike ose zjarr.
- Aparati nuk duhet të ekspozohet pranë pikave ose spërkatjes, dhe mbi aparat nuk duhet të vendoset asnjë objekt i mbushur me lëngje, si p.sh. Vazo.
- Mos e vendosni produktin në mur nëse ka mundësi ekspozimi ndaj vajit ose avujve të vajit. Kjo mund ta dëmtojë produktin dhe të shkaktojë rrëzimin e tij.
- Nëse në produkt (p.sh. ushqyes, kordon elektrik, televizor) hyn ujë apo ndonjë substancë tjetër, hiqe nga priza dhe kontakto menjëherë qendrën e shërbimit. Përndryshe, mund të shkaktohet zjarr ose goditje elektrike.
- Përdor vetëm ushqyes të autorizuar dhe kordon elektrik të miratuar nga LG Electronics. Përndryshe, mund të shkaktohet zjarr, goditje elektrike, defekt ose deformim i produktit.
- Mos e zbrërthe kurrë ushqyesin apo kordonin elektrik. Mund të shkaktohet zjarr ose goditje elektrike.
- Bëni kujdes kur përdorni përshtatësin, që të evitoni goditjet e jashtme. Goditjet e jashtme mund ta dëmtojnë përshtatësin.
- Sigurohuni që kordoni elektrik të jetë futur mirë në folenë e korrentit në televizor.
- Instaloheni produktin aty ku nuk ka valë radioje.
- Duhet të ketë distancë të mjaftueshme ndërmjet antenës së jashtme dhe linjave elektrike për të shmangur që e para të prekë të dytën edhe në rast se antena do të bjerë. Kjo mund të shkaktojë goditje elektrike.
- Mos e instaloni produktin në vende si p.sh. në rafte të paqëndrueshme ose në sipërfaqe të pjerrëta. Gjithashtu, shmangni vendet ku ka dridhje ose aty ku produkti nuk mund të mbështetet plotësisht. Në të kundërt, produkti mund të bjerë ose të rrëshqasë, gjë që mund t'ju shkaktojë lëndim ose mund të dëmtojë produktin.
- Nëse e instaloni TV-në mbi një mbështetëse, duhet të merrni masa që të shmangni përmbysjen e produktit. Në të kundërt, TV-ja mund të bjerë, gjë që mund të shkaktojë lëndim.
- Nëse keni ndërmend që ta montoni pajisjen në mur, lidhni ndërfaqen e montimit në mur VESA (pjesët fakultative) në pjesën e pasme të pajisjes. Kur e instaloni TV-në për montim në mur (pjesë fakultative), bashkoheni me kujdes në mënyrë që të mos bjerë.
- Përdorni vetëm pjesët shtesë / aksesoret që specifikohen nga prodhuesi.
- Kur të instaloni antenën, konsultohuni me një punonjës shërbimi të kualifikuar. Kjo mund të shkaktojë rrezik zjarr ose goditjeje elektrike.
- Ne rekomandojmë që të mbani një distancë prej të paktën sa 2 ose 7-fishi i madhësisë së ekranit kur shikoni TV. Nëse shikoni TV për një kohë të gjatë, kjo mund të shkaktojë turbullim në shikim.
- Përdorni vetëm lojin e specifikuar të baterisë. Kjo mund të shkaktojë dëmtim të telekomandës.
- Mos i përzieni bateritë e reja me bateritë e vjetra. Kjo mund të shkaktojë mbinxehjen e baterive dhe rrjedhjen e tyre.
- Bateritë nuk duhet të ekspozohen ndaj nxehtësisë së tepërt. Për shembull, mbajini larg dritës së drejtpërdrejtë të diellit, vatrave të hapura të zjarrit dhe ngrohësve elektrikë.
- Sinjali nga telekomanda mund të ndërpritet nga drita e diellit ose nga një dritë tjetër e fortë. Në këtë rast, errësojeni dhomën.
- Kur të lidhni pajisjet e jashtme, të tilla si konsolat e videolujërave, sigurohuni që kabllo të lidhjes të jenë mjaftueshëm larg. Në të kundërt, produkti mund të bjerë, gjë që mund t'ju shkaktojë lëndim ose mund të dëmtojë produktin.
- Mos e ndizni/fikni produktin duke vënë ose hequr spinën nga priza. (Mos e përdorni prizën elektrike si çelës.) Kjo mund të shkaktojë defekt mekanik ose mund të japë goditje elektrike.
- Ju lutemi, ndiqni udhëzimet e mëposhtme për instalim për të parandaluar mbinxehjen e produktit.
 - Distanca ndërmjet produktit dhe murit duhet të jetë më e madhe se 10 cm.
 - Mos e instaloni produktin në një vend pa ventilim (p.sh., në një raft librash ose në dollap).
 - Mos e instaloni produktin mbi tapet ose jastëk.
 - Sigurohuni që vrima e ventilimit të mos jetë e bllokuar nga një mbulesë tavoline ose perde.Mund të shkaktohet zjarr.



- Kujdesuni që të mos i prekni vrimat e ventilimit kur jeni duke parë TV për një kohë të gjatë pasi ato mund të nxehen. Kjo gjë nuk ndikon te funksionimi apo performanca e produktit.
- Kontrolloni vazhdimisht kabllon e pajisjes suaj, dhe nëse pamja e saj tregon dëmtim ose përkeqësim, shkëputeni atë, mos e përdorni më pajisjen dhe ndërrojeni kabllon me një pjesë këmbimi të njëjtë nga një riparues i autorizuar.
- Parandaloni mbledhjen e pluhurit mbi kunjat e spinës ose mbi prizë. Kjo mund të shkaktojë rrezik zjarri.
- Mbrojeni kordonin elektrik nga keqpërdorimi fizik ose mekanik, si p.sh. nga përdredhja, përkulja, pickimi, mbyllja e derës mbi të ose nga shkelja. Bëni kujdes të veçantë ndaj spinave, prizave në mur dhe pikës nga ku kabloja del nga pajisja.
- Mos e shtypni fort me dorën tuaj ose mos e gërvishitni ekranin me një objekt të mprehtë, si p.sh. me thonj, laps ose stilolaps.
- Shmangni prekjen e ekranit ose mbajtjen e gishtit (gishtave) mbi të për periudha të gjata kohore. Kjo mund të prodhojë disa efekte të përkohshme shtrembërimi në ekran.
- Për sa kohë që kjo njësi është lidhur te priza AC në mur, ajo nuk shkëputet nga burimi i ushqimit AC madje edhe nëse e fikni këtë pajisje me ÇELËS.
- Kur ta hiqni kabllon nga priza, kapeni nga spina dhe hiqeni. Nëse telat brenda kabllos së energjisë janë të shkëputur, kjo gjë mund të shkaktojë zjarr.
- Kur të zhvendosni produktin, fillimisht sigurohuni që të jetë i fikur. Më pas, hiqini nga priza kabllot e energjisë, kabllot e antenës dhe të gjithë kabllot e lidhjes.
- TV-ja ose kordoni i energjisë mund të jenë dëmtuar, gjë që mund të përbëjë rrezik zjarri ose mund të shkaktojë goditje elektrike.
- Lëvizja e produktit ose heqja e tij nga paketimi, duhet bërë nga dy persona, pasi produkti është i rëndë. Në të kundërt, kjo mund të shkaktojë lëndim.
- Kalojini të gjithë shërbimin personalit të kualifikuar të shërbimit. Shërbimi nevojitet kur aparati është dëmtuar në ndonjë mënyrë, si p.sh. kur është dëmtuar kabloja e ushqimit me energji ose spina, kur është derdhur lëng ose kur kanë rënë objekte mbi aparat, kur aparati është ekspozuar ndaj shiut ose lagështisë, kur nuk funksionon normalisht ose kur është rrëzuar.
- Mos përdor produkte me voltazh të lartë pranë televizorit (p.sh. mbytës elektrik mushkonjash). Kjo mund të shkaktojë avari të produktit.
- Kur të pastroni produktin dhe komponentët e tij, fillimisht hiqeni nga priza dhe pastrojeni me një leckë të butë. Ushtrimi i forcës së tepërt mbi të mund të shkaktojë gërvishje ose gëngyrim. Mos spërkatni ujë mbi të dhe mos e pastroni me leckë të njomë. Mos përdorni kurrë pastrues xhamash, shkëlqyes makine ose industrial, gërryes ose dyll, benzen, alkool, etj. i cili mund të dëmtojë produktin dhe panelin e tij. Në të kundërt, kjo mund të shkaktojë zjarr, goditje elektrike ose dëmtim të produktit (deformim, gërryerje ose thyerje).

Përgatitja

- Nëse televizori ndizet për herë të parë pas mbërritjes nga fabrika, nisja e televizorit mund të marrë disa minuta.
- Figura e shfaqur mund të ndryshojë nga TV-ja juaj.
- OSD-ja (afishimi në ekran) e TV-së tuaj mund të ndryshojë pak nga ajo që shfaqet në këtë manual.
- Meny të dhe opsionet që disponohen mund të ndryshojnë nga burimi hyrës ose nga modeli i produktit që përdorni aktualisht.
- Kësaj TV-je mund t'i shtohen veçori të reja në të ardhmen.
- Artikujt që vijnë me produktin mund të ndryshojnë në varësi të modelit.
- Specifikimet e produktit ose përmbajtja e këtij manuali mund të ndryshohen pa njoftim paraprak për shakaq përmirësimi të funksioneve të produktit.
- Për një lidhje optimale, kabllot HDMI dhe pajisjet USB duhet të kenë trashësi më të vogël se 10 mm dhe gjërësi prej 18 mm. Përdorni një kablo zgjatuese që mbështet USB 2.0 nëse kabloja USB ose njësia e memories USB nuk përputhen me portën e USB-së në televizor.

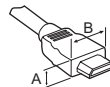

*A ≤ 10 mm

*B ≤ 18 mm

- Përdor kablo të certifikuar me logon HDMI bashkëngjitur.
- Nëse nuk përdor kablo të certifikuar HDMI, ekranin mund të mos shfaqet ose mund të ketë gabim lidhjeje. (Llojet e rekomanduara të kabllove HDMI)
 - Kablo HDMI™/TM me shpejtësi të lartë (3 m e poshtë)
 - Kablo HDMI™/TM me shpejtësi të lartë me Ethernet (3 m e poshtë).
- Përdorimi i nuklit të ferritit (Në varësi të modelit)
 - Përdor nuklin e ferritit për të reduktuar interferencat elektromagnetike në kordonin elektrik. Sille kordonin elektrik një herë mbi nuklin e ferritit.

[Ana e murit]

[Ana e televizorit]

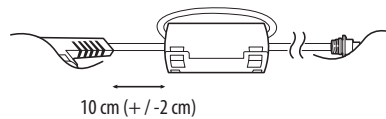



- Mos përdorni artikuj të pamiraturuar për të garantuar sigurinë dhe jetëgjatësinë e produktit.
- Çdo dëm apo lëndim që shkaktohet nga përdorimi i artikujve të pamiraturuar nuk mbulohet nga garancia.
- Disa modele kanë një film të hollë ngjitur mbi ekran, i cili nuk duhet hequr.
- Kur të montoni mbajtësen e televizorit, vendoseni ekranin përmbys mbi një trezëz me jastëkë ose në sipërfaqe të rrafshët, për ta mbrojtur ekranin nga gërvishtjet.
- Sigurohu që vidat të jenë vendosur saktë dhe të jenë shtrënguar mirë. (Nëse nuk shtrëngohen mirë, televizori mund të anojë përpara pas instalimit.) Mos ushtroni shumë forcë dhe mos i shtrëngoni vidat më shumë seç duhet; përndryshe, vida mund të dëmtohet dhe mund të mos shtrëngohet në mënyrën e duhur.
- Sigurohu të heqësh ujin apo solucionin tepërt nga leckat.
- Mos spërkat ujë apo solucion drejtpërdrejt mbi ekranin e televizorit.
- Sigurohu të spërkatësh ujë ose solucion të mjaftueshëm në leckë të thatë për të fshirë ekranin.
- Kur pastron produktin, bëj kujdes të mos lejojsh hyrjen e lëngjeve ose të objekteve të huaja në hapësirën midis pjesës së sipërme, të majtë ose të djathtë të panelit dhe të panelit udhëzues. (Në varësi të modelit)

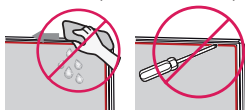

Blerje e veçantë

Artikujt që blihen veç mund të ndryshohen ose të modifikohen për përmirësimin e cilësisë, pa ndonjë njoftim. Kontaktoni shitësin për të këta artikuj. Këto pajisje punojnë vetëm me disa modele të caktuara. Emri ose dizajni i modelit mund të ndryshojnë në varësi të përditësimit të funksioneve të produktit, rrethanave ose politikave të prodhuesit.

(Në varësi të modelit)

AN-MR650A

Telekomanda Magjike

Ngritja dhe zhvendosja e tv-së

Gjatë lëvizjes apo ngritjes së TV-së, lexoni në vijim se si të parandaloni gërvishtjet apo dëmtimin e TV-së, si dhe në lidhje me transportin e sigurt pavarësisht llojit dhe madhësisë.

- Rekomandohet ta lëvizni TV-në në kuti ose në materialin e paketimit me të cilin erdhi fillimisht.
- Përpara se ta lëvizni apo ta ngrini TV-në, shkëputni kordonin elektrik dhe të gjitha kabllo.
- Kur mbani TV-në në krah, ekriani duhet të jetë në drejtim të kundërt me trupin tuaj në mënyrë që të mos gërvishet.



- Mbjajeni fort pjesën e sipërme dhe të poshtme të kornizës së TV-së. Sigurohuni të mos e prekni pjesën transparente, altoparantin ose zonën e rretës së altoparantit.

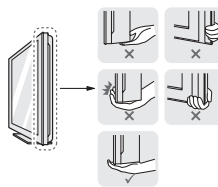

- Gjatë transportit të një TV-je të madh duhet të jenë të paktën 2 persona.
- Gjatë transportit të TV-së me duar, mbajeni TV-në sipas ilustrimit të mëposhtëm.



- Gjatë transportimit të TV-së, mos i shkaktoni tronditje apo dridhje të tepërta.
- Gjatë transportimit të TV-së, mbajeni drejt, mos e ktheni nga anët, as mos e anoni majtas apo djathtas.
- Mos ushtroni presion të tepërt që shkakton përthyerjen/përkuljen e kasës së kornizës, sepse mund të dëmtohet ekranin.
- Kur ta mbani televizorin, bëni kujdes të mos dëmtoni butonat e dalë për jashtë.



- Shmangni gjithmonë preken e ekranit sepse mund të dëmtohet.
- Mos e lëviz televizorin duke e mbajtur nga lidhëset e kabllove, pasi lidhëset mund të këputen dhe mund të lëndohesh apo të dëmtohet televizorin.

Përdorimi i butonit

(Në varësi të modelit)

Mund thjesht të përdorësh funksionet e televizorit, me anë të butonit.

<Lloji A>

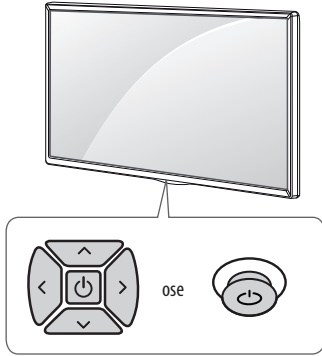

<Lloji B>

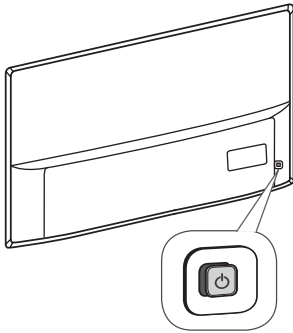

<Lloji C>

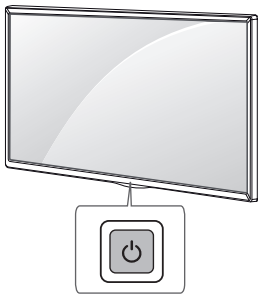

Funksionet bazë

<Lloji A / B>

			Ndezja (Shtyp) Fikja ¹ (Shtyp dhe mbaj)
			Kontrolli i volumit
			Kontrolli i programeve

<Lloji C>

	Ndezja (Shtyp) Fikja ¹ (Shtyp dhe mbaj) Komandimi i menysë (Shtyp ²) Zgjedhja e menysë (Shtyp dhe mbaj ³)
--	---

- 1 Të gjitha aplikacionet e hapura do të mbyllen dhe regjistrimet në ecuri e sipër do të ndalohen.
- 2 Shtyp shkurtimisht butonin, ndërsa televizori është i ndezur, për të lëvizur nëpër meny.
- 3 Këtë funksion mund ta përdorni kur hapni komandat e menysë.

Sistemimi i menysë

(Në varësi të modelit)

Kur televizori të jetë i ndezur, shtyp një herë butonin . Mund të sistemosh zërat e menysë me anë të butonit.

	Fikni televizorin.
	Hap menyë e cilësimeve.
	Pastron paraqitjet në ekran dhe kthehet në shikimin e TV-së.
	Ndryshon burimin e hyrjes.
	Lëviz nëpër programet e ruajtura.
	Rregullon nivelin e volumit.

Montimi mbi tavolinë

1 Ngrijeni dhe anojeni TV-në mbi tavolinë në pozicionin drejt.

- Lini një hapësirë 10 cm (minimumi) nga muri për ajrosje të përshtatshme.

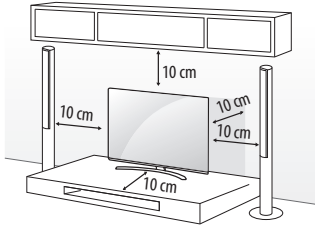

2 Lidhni kordonin elektrik me një prizë në mur.



- Mos e vendosni TV-në pranë burimeve të nxehtësisë, sepse kjo mund të shkaktojë zjarr ose dëmtime të tjera.
- Mos vendos substanca të huaja (vajra, lubrifikantë etj.) në pjesët e vidhosjes gjatë montimit të produktit. (Përndryshe, produkti mund të dëmtohet.)

Sigurimi i tv-së në një mur

(Kjo veçori nuk disponohet në të gjitha modelet.)

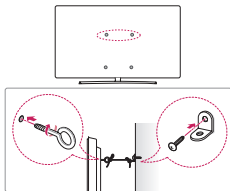

1 Futni dhe shtërngoni bulonat me veshë, ose kapëset dhe bulonat e TV-së në pjesën e pasme të TV-së.

- Nëse në pozicionin e bulonave me veshë janë futur bulona, në fillim hiqni bulonat.

2 Montoni kllapat e murit me bulona në mur.

Përshtatni vendndodhjen e kllapës së murit dhe bulonave me veshë në pjesën e pasme të TV-së.

3 Lidhni mirë bulonat me veshë dhe kllapat e murit me një litar të fortë. Sigurohuni që litarin ta mbani horizontalisht me sipërfaqen e sheshtë.



- Sigurohuni që fëmijët të mos ngjiten ose varen në TV.

- Përdorni një platformë ose mobilje të fortë dhe me gjerësi të mjaftueshme për të mbajtur TV-në.
- Mbërthyeset, bulonat dhe spangot nuk ofrohen. Mund të blini aksesoret të tjerë nga shitësi vendas.

Montimi në mur

Vendosni një kapëse për montim në mur në pjesën e pasme të TV-së dhe instalojeni me kujdes kapësen për montim mbi një mur të fortë pingul me dyshemenë. Kur ta vendosni TV-në në materiale të tjera ndërtimi, ju lutemi kontaktoni personelin e kualifikuar. LG rekomandon që montimi në mur të kryhet nga një instalues profesionist i kualifikuar. Rekomandojmë përdorimin e kllapave të montimit në mur të LG-së. Mbjajtësja e murit e LG-së mund të lëvizet me lehtësi kur i ka kabllot të lidhura. Nëse nuk përdorni kllapa montimi në mur të LG-së, përdorni kllapa montimi në mur ku pajisja fiksohet mirë në mur me hapësirë të mjaftueshme për të lejuar lidhjen me pajisje të jashtme. Këshillohet t'i lidhni të gjitha kabllot përpara se të instaloni mbajtëse të palëvizshme muri.

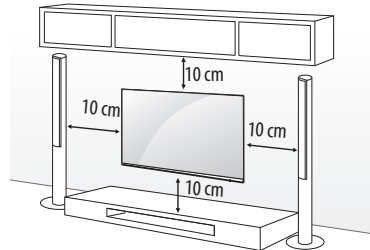

Sigurohuni që të përdorni vida dhe kllapa për montim në mur, të cilat përbushin standardet VESA. Dimensionet standarde për kompletet për montim në mur përshkruhen në tabelën e mëposhtme.

Blerje e veçantë (Kapëse për montim në mur)

Modeli		55SJ93**
		55SJ85**
	43UJ75**	49/55SJ81**
	43UJ74**	49/55SJ80**
	43UJ70**	49/55UJ75**
	43UJ67**	49/55UJ74**
	43UJ65**	49/55UJ70**
	43UJ63**	49/55UJ67**
		49/55UJ65**
		49/55UJ63**
VESA (A x B) (mm)	200 x 200	300 x 300
Vidë standarde	M6	M6
Numri i vidave	4	4
Kllapa montimi në mur	LSW240B MSW240	LSW350B MSW240

Modeli	65SJ93** 60/65SJ85** 60/65SJ81** 65SJ80** 60/65UJ75** 65UJ70** 65UJ67** 60/65UJ65** 60/65UJ63**	75/86SJ95** 70/75UJ67** 75UJ65**
VESA (A x B) (mm)	300 x 300	600 x 400
Vidë standarde	M6	M8
Numri i vidave	4	4
Kllapa montimi në mur	LSW350B	LSW640B
Modeli	55/65SJ95**	
VESA (A x B) (mm)	300 x 200	
Vidë standarde	M6	
Numri i vidave	4	
Kllapa montimi në mur	OTW420B	

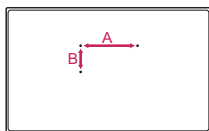

- Hiq mbështetësen përpara vendosjes së televizorit në bazamentin për mur duke kryer në rend të kundërt hapat e montimit të mbështetëses.

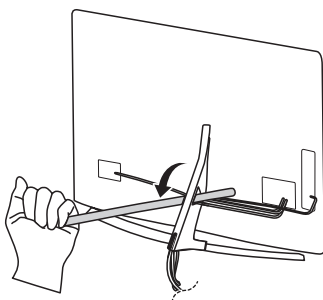

- Mos përdor sende të mprehta kur heq veshjen e kabllot. Përndryshe mund të dëmtosh kabllon ose kabinën. Mund dhe të lëndohesh ti vetë. (Në varësi të modelit)

- Kur të instalosh suportin për montim në mur, rekomandohet të evitosh vrimën e mbështetëses për të parandaluar hyrjen e pluhurit dhe të insekteve me anë të një shiriti ngjites. (Në varësi të modelit)

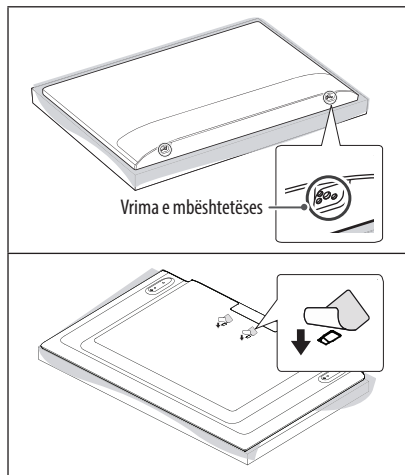

Lidhjet (njoftime)

Lidhni disa pajisje të jashtme në TV dhe vendosni regjimet e hyrjes për të zgjedhur një pajisje të jashtme. Për më shumë informacione për lidhjen e pajisjes së jashtme, referojuni manualit të ofruar për çdo pajisje.

Pajisjet e jashtme të mundshme janë: Marrësit HD, lexuesit DVD, VCR-të, sistemet audio, pajisjet e ruajtjes USB, PC, pajisjet e lojërave dhe pajisje të tjera të jashtme.

- Lidhja e pajisjes së jashtme mund të ndryshojë sipas modelit.
- Lidhni pajisjet e jashtme me TV-në, pavarësisht renditjes së portës së TV-së.
- Nëse regjistroni një program televiziv në një regjistrues DVD ose VCR, sigurohuni të lidhni kabllo e hyrjes së sinjalit të TV-së në TV nëpërmjet një regjistruesi DVD ose VCR. Për më shumë informacione për regjistrimin, referojuni manualit të ofruar me pajisjen e lidhur.
- Referojuni manualit të pajisjes së jashtme për udhëzimet e përdorimit.
- Nëse lidhni një pajisje lojërash në TV, përdorni kabllo që ofrohet me pajisjen e lojërave.
- Në regjimin PC, mund të ketë zhurmë që lidhet me rezolucionin, modelin vertikal, kontrastin dhe shkëlqimin. Nëse vihet re zhurmë, ndryshojeni daljen e PC-së në një rezolucion tjetër, ndryshoni shpejtësinë e rifreskimit në një shpejtësi tjetër ose rregulloni shkëlqimin dhe kontrastin në menyën FIGURA derisa të qartësohet figura.
- Në regjimin PC, disa cilësime të rezolucionit mund të mos funksionojnë siç duhet, në varësi të kartë grafike.
- Nëse në kompjuter luhet material ULTRA HD, video ose audio mund të ndërpritet herë pas here, në varësi të performancës së kompjuterit. (Në varësi të modelit)
- Kur lidhesh me rrjet LAN me kabllo, rekomandohet të përdorësh kabllo CAT 7.

Lidhja e antenës

Lidhni TV-në me një prizë të antenës në mur me një kabllo RF (75 Ω).

- Përdorni ndarës sinjali për të lidhur më shumë se 2 televizorë.
- Nëse cilësia e figurës është e dobët, instaloni përforcues sinjali për ta përmirësuar.
- Nëse cilësia e figurës është e dobët me një antenë të lidhur, mundohuni ta vendosni antenën në drejtimin e duhur.
- Kabloja e antenës dhe konvertuesi nuk jepen me televizorin.
- Audioja e mbështetur DTB: MPEG, Dolby Digital, Dolby Digital Plus, HE-AAC
- Për vendet që nuk mbështeten për transmetim ULTRA HD, televizori nuk mund të marrë drejtpërdrejt transmetime ULTRA HD. (Në varësi të modelit)

Lidhja e antenës satelitore

(Vetëm modelet satelitore)

Lidhni TV-në me një antenë satelitore, me një prizë satelitore nëpërmjet një kabloje RF (75 Ω).

Lidhja e modulit CI

(Në varësi të modelit)

Shikoni shërbimet e shifruara (me pagesë) në regjimin TV dixhital.



- Kontrolloni nëse moduli CI është futur në folenë e kartës PCMCIA në drejtimin e duhur. Nëse moduli nuk është futur si duhet, kjo mund t'i shkaktojë dëm TV-së dhe folesë së kartës PCMCIA.
- Nëse televizori nuk jep video dhe audio kur lidhet CI+ CAM, kontaktoni me operatorin e shërbimit tokësor/kabllo/satelitor.

Lidhja USB

Disa nyje USB mund të mos funksionojnë. Nëse nuk diktohet pajisja USB e lidhur me anë të njëjës USB, lidhni drejtpërdrejt me portën USB të televizorit.

Lidhje të tjera

Lidhni televizorin me pajisjet e jashtme. Për cilësinë më të mirë të figurës dhe të zërit, lidhe pajisjen e jashtme dhe televizorin me kabllo HDMI. Nuk ofrohen kablo veçmas.

-  →  →  → **Të përgjithshme** → **HDMI ULTRA HD Deep Colour**
 - Aktiv : Mbështet 4K në 50/60 Hz (4:4:4, 4:2:2, 4:2:0)
 - Joaktiv : Mbështet 4K në 50/60 Hz 8 bit (4:2:0)

Nëse pajisja e lidhur me Hyrja mbështet dhe ULTRA HD Deep Colour, figura e përfutur mund të jetë më e qartë. Por, nëse pajisja nuk e mbështet, mund të mos funksionojë siç duhet. Në rast të tillë, lidhe pajisjen me fole tjetër HDMI ose ndrysho cilësimin **HDMI ULTRA HD Deep Colour** të televizorit në Joaktiv.

- Formatit audio HDMI i mbështetur :
Dolby Digital / Dolby Digital Plus (32 kHz, 44,1 kHz, 48 kHz),
DTS (44,1 kHz, 48 kHz),
PCM (32 kHz, 44,1 kHz, 48 kHz, 96 kHz, 192 kHz)
(Në varësi të modelit)

Telekomanda

(Disa butona dhe shërbime mund të mos jenë në dispozicion, në varësi të modeleve ose të rajoneve.)

Përshkrimet në këtë manual bazohen në butonat e telekomandës. Lexojeni manualin me kujdes dhe përdoreni TV-në siç duhet.

Për të ndërruar bateritë, hapni kapakun e baterisë, ndërroni bateritë (1,5V AAA) duke përshtatur skajet (+) dhe (-) sipas etiketës brenda dhomëzës dhe mbylleni kapakun e baterisë. Për t'i hequr bateritë, bëni të kundërtën.

Sigurohuni që ta drejtoni telekomandën drejt sensorit të telekomandës në TV.

* **Për të përdorur butonin, shtyp dhe mbaj për më shumë se 3 sekonda.**

dIDHS

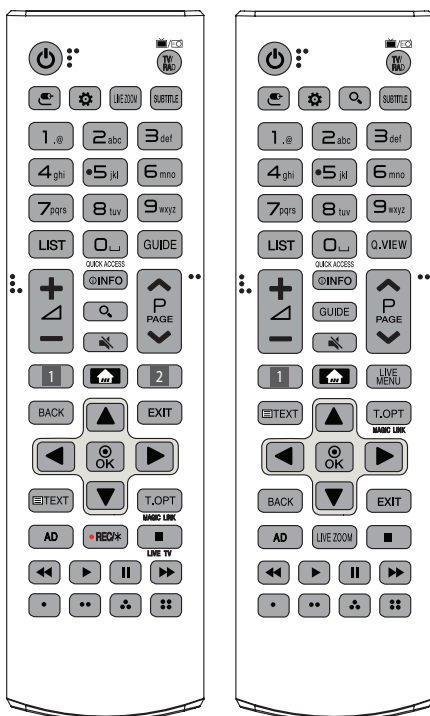

(ENERGJIA) Fik ose ndez televizorin.

TV/RAD Zgjedh programin Radio, TV dhe DTV.

(HYRJJA) Ndryshon burimin e hyrjes.

(Cilësimet e shpejta) Hyn në Cilësimet e shpejta.

LIVE ZOOM Duke zmadhuar zonën e zgjedhur, mund ta shfaqësh në pamje ekrani të plotë.

SUBTITLE Rivendos titrat tuaja të preferuara në regjimin dixhital.

Butonat me numra Fut numrat.

Butonat me shkronja Vendos shkronja.

LIST Hap listën e kanaleve ose të programeve të ruajtura.

(Shtëpërirë) Krijon një Shtëpërirë boshe në tastierën në ekran.

GUIDE Tregon drejtuesin e programeve.

Q.VIEW Kthehet te programi i parë më parë.

QUICK ACCESS* Aplikacionin ose "Live TV" mund ta hapësh duke përdorur butonat me numra që i korrespondojnë funksioneve.

+ / - Rregullon nivelin e vullmit.

(INFO) Shfaq informacionin e programit aktual dhe të ekranit.

(KËRKIMI) Kërko për materiale, si p.sh. programe televizive, filma dhe video të tjera ose kryej kërkim në internet duke dhënë termat për kërkim në fushën e kërkimit.

(PA ZË) Hesht të gjithë tingujt.

^ P v Lëviz nëpër programet e ruajtura.

^ PAGE v Lëviz në ekranin e mëparshëm ose pasardhës.

1, 2 Butonat e shërbimeve të transmetimit Lidhet me shërbimin e videotransmetimit.

(FAQJA KRYESORE) Hyn në menynë kryesore.

- Shtypja dhe mbajtja e butonit **(historik)** tregon historikun e mëparshëm.

LIVE MENU Shfaq listën e Kanalet dhe të Rekomanduar.

BACK Kthehet në nivelin e mëparshëm.

EXIT Pastron paraqitjet në ekran dhe kthehet në shikimin e TV-së.

Butonat e navigimit (lart/poshtë/majtas/djathtas) Lëviz nëpër meny ose nëpër opsione.

(OK) Zgjedh meny të ose opsionet dhe konfirmon të dhënat tuaja.

Butonat e teletekstit (TEXT, T.OPT) Këta butona përdoren për teletekstin.

MAGIC LINK* Ofron përmbajtje në lidhje me programin që po shikon aktualisht.

AD Aktivizohet funksioni i përshkrimeve zanore.

• REC/* Fillo regjistrimin dhe shfaq menynë e regjistrimit.

(Vetëm për modelin me mbështetje për Time Machine^{Ready})

LIVE TV Kthehuni te TV i DREJTPËRDREJTË.

Butonat e kontrollit (■, ▶, II, ◀, ▶▶) Kontrollon materialet media.

(-), (..), (..-), (..) Këto bëjnë të mundur përdorimin e disa funksioneve të veçanta në disa meny.

Funksionet e telekomandës magjike

(Disa butona dhe shërbime mund të mos jenë në dispozicion, në varësi të modeleve ose të rajoneve.)

Kur shfaqet mesazhi "Bateria e telekomandës magjike ka rënë. Ndërroni baterinë.", ndërrojeni atë.

Për të ndërruar bateritë, hapni mbulesën e baterive, ndërroni bateritë (1,5 V AA) sipas skajeve ⊕ dhe ⊖ në etiketën brenda dhomëzës dhe mbylleni mbulesën e baterive. Sigurohuni që ta drejtoni telekomandën drejt sensorit të telekomandës në TV. Për të hequr bateritë, ndiqni hapat e instalimit masjelltas.

* **Për të përdorur butonin, shtyp dhe mbaj për më shumë se 3 sekonda.**

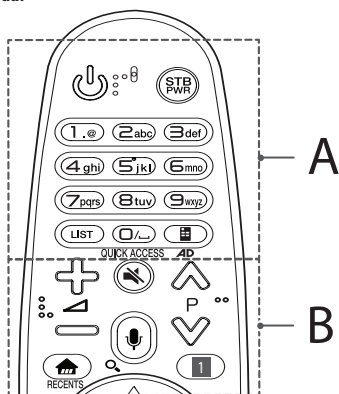

A

ENERGJIA Fik ose ndez televizorin.

STB PWR Dekoduesin mund ta ndezësh apo fikësh duke e shtuar në telekomandën universale të televizorit.

Butonat me numra Fut numrat.

Butonat me shkronja Vendos shkronja.

LIST Hap listën e kanaleve ose të programeve të ruajtura.

Shtëpirë Krijon një Shtëpirë boshe në tastierën në ekran.

Telekomanda virtuale Shfaq telekomandën virtuale.

- Hyn në menyë e telekomandës universale në disa rajone.

QUICK ACCESS Aplikacionin ose "Live TV" mund ta hapësh duke përdorur butonat me numra që i korrespondojnë funksioneve.

AD* Aktivizohet funksioni i përshkrimeve zanore.

B

Rregullon nivelin e vullmit.

Lëviz nëpër programet e ruajtura.

Hesht të gjithë tingujt.

(Njohja e zërit)

Nevojitet lidhja në rrjet për të përdorur funksionin e njohjes së zërit.

1 Shtyp butonin e njohjes së zërit.

2 Flit pasi të shfaqet dritarja e ekranit të zërit në të ekranit të televizorit.

(KËRKIMI)* Kërko për materiale, si p.sh. programe televizive, filma dhe video të tjera ose kryej kërkim në internet duke dhënë termat për kërkim në fushën e kërkimit.

(FAQJA KRYESORE) Hyn në menyë kryesore.

RECENTS* Tregon historikun e mëparshëm.

(Çilësimet e shpejta) Hyn në Çilësimet e shpejta.

- Shtypja dhe mbajtja e butonit **shfaq menyë Të gjitha cilësimet**.

STB MENU Shfaq menyë kryesore të dekoduesit.

- Kur nuk shikon me dekodues: shfaqet ekrani i dekoduesit.

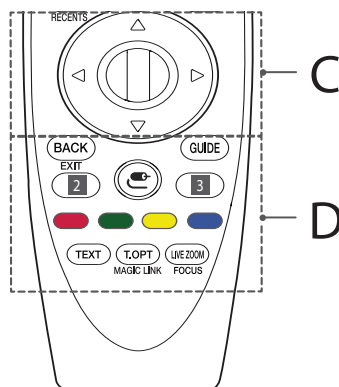

C

Rrotulla (OK) Shtypni qendrën e butonit të rrotullës për të zgjedhur një meny. Programet mund t'i ndryshosh me anë të butonit të rrotullës.

(Iart/poshtë/majtas/djathtas) Shtyp butonin iart, poshtë, majtas ose djathtas për të lëvizur nëpër meny. Nëse shtyp butonat **kur përdoret treguesi, ky do të zhdruket nga ekrani dhe telekomanda magjike punon si telekomandë e zakonshme. Për të shfaqur sërish treguesin në ekran, tundni Telekomandën Magjike majtas ose djathtas.**



D

BACK Kthehet në nivelin e mëparshëm.

EXIT* Pastron pamjet në ekran dhe kthehet në shikimin e Hyrjes së fundit.

GUIDE Tregon drejtuesin e programeve.

2, 3 Butonat e shërbimeve të transmetimit Lidhet me shërbimin e videotransmetimit.

☺ (HYRJA) Ndryshon burimin e hyrjes.

- Shtypja dhe mbajtja e butonit **☺** shfaq të gjitha listat e hyrjeve të jashtme.

3 ⚙️ (Cilësimet e shpejta) Hyn në Cilësimet e shpejta.

- Shtypja dhe mbajtja e butonit **⚙️** shfaq menynë **Të gjitha cilësimet**.

🔴, 🟢, 🟡, 🔵 (Butonat me ngjyra) Këto bëjnë të mundur përdorimin e disa funksioneve të veçanta në disa meny.

Butonat e teletekstit (TEXT, T.OPT) Këta butona përdoren për teletekstin.

MAGIC LINK* Ofron përmbajtje në lidhje me programin që po shikon aktualisht.

LIVE ZOOM Duke zmadhuar zonën e zgjedhur, mund ta shfaqësh në pamje ekрани të plotë.

FOCUS* Mund të zmadhosh zonën nga e cila është drejtuar telekomanda.

SHIH

Regjistrimi i telekomandës magjike

Regjistrimi i telekomandës magjike

Për të përdorur telekomandën magjike, fillimisht çiftoje me televizorin.

- 1 Vendosi bateritë në telekomandën magjike dhe ndiz televizorin.
- 2 Drejtoje telekomandën magjike nga televizori dhe shtyp **⓪**
Rrotulla (OK) në telekomandë.

* Nëse televizori nuk arrin të regjistrojë telekomandën magjike, provo sërish pasi ta fikësh dhe ta rindezësh televizorin.

Çregjistrimi i telekomandës magjike

Shtyp njëkohësisht butonat **BACK** dhe **🏠 (FAQJA KRYESORE)**, për pesë sekonda, për të shkëputur çiftimin e telekomandës magjike me televizorin.

* Shtypja dhe mbajtja e butonit **GUIDE** mundëson anulimin dhe reregjistrimin e menjëhershëm të telekomandës magjike.

Licencat

Licencat e mbështetura mund të ndryshojnë sipas modelit. Për më shumë informacion rreth licencave, vizitoni www.lg.com.

DOLBY AUDIO™

HDMI™
HIGH-DEFINITION MULTIMEDIA INTERFACE

dts-HD™

DOLBY VISION™

(Vetëm UJ75**, SJ80**, SJ81**, SJ85**, SJ93**, SJ95**)

Njoftim për softuerin me burim të hapur

Për të përfutur kodin e burimit që ndodhet në këtë produkt, sipas GPL, LGPL, MPL dhe licencave të tjera të hapura të burimit, vizitoni faqen <http://opensource.lge.com>.

Përveç kodit të burimit, të gjitha kushtet e referuara të licencës, refuzimet për garanci dhe shënimet për të drejtën e autorit janë të disponueshme për shkarkim.

LG Electronics do t'ju sigurojë gjithashtu pajisjen e kodit burim të hapur në një CD-ROM me një tarifë që mbulon kostot për kryerjen e një dërgimi të tillë (si p.sh. koston e medias, dërgimin dhe transportimin) nëpërmjet një kërkesë me email te opensource@lge.com. Kjo ofertë është e vlefshme për tre (3) vjet që nga data e blerjes së këtij produkti.

Konfigurimi i pajisjes së jashtme të kontrollit

Për të marrë informacion rreth konfigurimit të pajisjes së jashtme të kontrollit, vizitoni www.lg.com.



Zgjidhja e problemeve

Televizori nuk mund të kontrollohet nga telekomanda.

- Kontrolloni sensorin e telekomandës së produktit dhe riprovoni.
- Kontrolloni nëse ka ndonjë pengesë midis produktit dhe telekomandës.
- Kontrolloni nëse bateritë funksionojnë ende dhe nëse janë instaluar siç duhet (+ në ⊕, - në ⊖).

Nuk nxjerr as figurë as zë.

- Kontrolloni nëse produkti është ndezur.
- Kontrolloni nëse kordoni elektrik është lidhur siç duhet me prizën.
- Kontrolloni nëse ka ndonjë problem me prizën duke lidhur produkte të tjera.

Televizori fiket papritmas.

- Kontrolloni cilësimet e kontrollit të energjisë. Thjesht mund të jetë ndërprerë rryma.
- Kontrolloni nëse te cilësimet **Kohëmatësit** është aktivizuar funksioni **Kohëmatësi i fikjes / Çaktivizimi i kohëmatësit**.
- Kontrolloni nëse **Fikja automatike** është aktive në cilësimet **Të përgjithshme -> Modaliteti Eco**. (Në varësi të modelit)
- Nëse nuk ka sinjal kur televizori është i ndezur, ky i fundit do të fiket automatikisht pas 15 minutash qëndrimi në gjendje joaktive.

Kur lidheni me PC-në (HDMI), afishohen mesazhet "S'ka sinjal" ose "Format i pavlefshëm".

- Fikni/ndizni TV-në me anë të telekomandës.
- Rilidhni kabllo HDMI.
- Rindizni PC-në me TV-në e ndezur.

Ekran jonormal

- Nëse produkti është i ftohtë në të prekur, mund të ketë një "dritë" të vogël kur ai ndizet. Kjo është normale, nuk ka asnjë problem me TV-në.
- Paneli është produkt i avancuar që përmban miliona pikëza. Ju mund të shikoni pika të vogla të zeza dhe/ose pika me ngjyrë të shndritshme (të kuqe, blu ose të gjelbër) me një madhësi prej 1 ppm në panel. Kjo nuk tregon keqfunksionim dhe nuk ndikon në performancën dhe në besueshmërinë e produktit. Ky fenomen ndodh gjithashtu në produktet e palëve të treta dhe nuk i nënshtrohet zëvendësimit ose rimbursimit.
- Ju mund të vini re ndriçim dhe ngjyra të ndryshme të panelit, në varësi të këndit të shikimit (majtas/djathtas/lart/poshtë). Ky fenomen shfaqet për shkak të karakteristikës së panelit. Nuk lidhet me performancën e produktit dhe nuk ka të bëjë me keqfunksionimin.
- Shfaqja e një figure të palëvizshme për kohë të gjata mund të shkaktojë mbetje figure. Evitoni shfaqjen e figurave të palëvizshme për kohë të gjata në ekranin e televizorit.

Tingull i gjeneruar

- Zhurmë "kërcitëse": Zhurma kërcitëse që shfaqet kur jeni duke parë TV ose kur e fikni atë, gjenerohet nga një tkurrje termike plastike për shkak të temperaturës dhe lagështisë. Kjo zhurmë është e zakonshme për produktet ku kërkohet deformim termik.
- Gumëzhimë në qarkun elektrik/zukatje në panel: Gjenerohet një zhurmë e ulët prej qarkut të çelësit me shpejtësi të lartë i cili siguron një sasi të madhe energjie për të vënë në punë produktin. Kjo është në varësi të produktit. Ky tingull i gjeneruar nuk ndikon në performancën dhe besueshmërinë e produktit.

Specifikimet

Moduli me valë Specifikimet

- Duke qenë se kanalet e bandës mund të ndryshojnë sipas shtetit, përdoruesi nuk mund të ndryshojë apo të rregullojë frekuencën funksionale. Ky produkt është konfirruar për tabelës rajonale të frekuencave.
- Për t' u marrë parasysh nga përdoruesi, pajisja duhet të instalohet dhe të vihet në punë në një distancë prej së paku 20 cm midis pajisjes dhe trupit.

Moduli me valë (LGSBWAC72) Specifikimet	
LAN me valë (IEEE 802.11a/b/g/n/ac)	
Shkalla e frekuencës	Fuqia në dalje (Maks.)
2400 në 2483,5 MHz 5150 në 5725 MHz 5725 në 5850 MHz (Për vendet jashtë BE-së)	14 dBm 16,5 dBm 11,5 dBm
Bluetooth	
Shkalla e frekuencës	Fuqia në dalje (Maks.)
2400 në 2483,5 MHz	8,5 dBm

* "IEEE802.11ac" nuk disponohet në të gjitha shtetet.

Moduli "CI" (Gj x L x Th)		100,0 mm x 55,0 mm x 5,0 mm
Kushtet e mjedisit	Temperatura gjatë funksionimit	0 °C deri në 40 °C
	Lagështia gjatë funksionimit	Më pak se 80 %
	Temperatura e ruajtjes	-20 °C deri në 60 °C
	Lagështia gjatë ruajtjes	Më pak se 85 %

(Në varësi të shtetit)

	TV dixhital			TV analog
Sistemi televiziv	DVB-T DVB-T2 DVB-C DVB-S/S2			PAL/SECAM, B/G, D/K, I SECAM L
Mbulimi i kanaleve (Brezi)	DVB-S/S2	DVB-C	DVB-T/T2	46 ~ 862 MHz
	950 ~ 2150 MHz	46 ~ 890 MHz	VHF III : 174 ~ 230 MHz UHF IV : 470 ~ 606 MHz UHF V : 606 ~ 862 MHz Brezi S II : 230 ~ 300 MHz Brezi S III : 300 ~ 470 MHz	
Numri maksimal i programeve të ruajtshme	6000	2000		
Rezistenca e antenës së jashtme	75 Ω			

SHOIP





KORISNIČKI PRIRUČNIK

Sigurnost i upućivanje

LED TV*

* LG LED TV posjeduje LCD ekran sa LED pozadinskim osvjetljenjem.

Pažljivo pročitajte korisnički priručnik prije rada s uređajem i zadržite ga za buduću upotrebu.

www.lg.com

Upozorenje! Sigurnosne upute



OPREZ
OPASNOST OD STRUJNOG UDARA, NE OTVARATI



OPREZ: DA BISTE UMANJILI RIZIK OD STRUJNOG UDARA, NE UKLANJAJTE POKLOPAC (ILI STRAŽNJU PLOČU). U UNUTRAŠNOSTI NEMA DIJELOVA KOJE MOŽE SERVISIRATI KORISNIK. ZA POSLOVE SERVISIRANJA SE OBRATITE KVALIFICIRANOM SERVISNOM OSOBLJU.

 Korisnik se ovim simbolom upozorava na prisustvo neizoliranog "opasnog napona" unutar kućišta proizvoda koji može biti dovoljno jak da predstavlja rizik od strujnog udara za ljude.

 Korisnik se ovim simbolom upozorava da postoje važne upute za korištenje i održavanje (servisiranje) u dokumentima priloženim uz uređaj.

UPOZORENJE: DA BISTE UMANJILI RIZIK OD POŽARA I STRUJNOG UDARA, NE IZLAŽITE OVAJ PROIZVOD KIŠI ILI VLAZI.



DA BISTE SPRIJEČILI ŠIRENJE POŽARA, UVIJEK DRŽITE SVIJEĆE ILI DRUGE IZVORE OTVORENOG PLAMENA DALJE OD OVOG UREĐAJA.

- Nemojte postavljati TV i daljinski upravljač u sljedeća okruženja:
 - Lokacija izložena direktnoj sunčevoj svjetlosti
 - Prostorija u kojoj ima puno vlage, npr. Kupatilo
 - U blizini nekog izvora toplote kao što je peć ili neki drugi uređaj koji stvara toplotu
 - U blizini kuhinjskih pultova ili ovlaživača zraka gdje uređaj može biti lako izložen pari ili ulju
 - Područje izloženo kiši ili vjetru
 - U blizini posuda s vodom kako što su vaze za cvijećeU suprotnom, može doći do požara, strujnog udara, kvara ili deformacije proizvoda.
- Ne stavljajte uređaj na mjesta na kojima može biti izložen prašini. Na taj način možete izazvati požar.
- Glavni priključak napajanja je uređaj za prekidanje napajanja. Priključak mora uvijek biti dostupan.
- Kabel za napajanje ne dodirujte mokrim rukama. Pored toga, ako je spoj kabela mokar ili prekriven prašinom, osušite kabl za napajanje u potpunosti ili obrišite prašinu s njega. Možete doživjeti strujni udar uslijed prekomjerne vlage.
- Pazite da kabl za napajanje priključite na uzemljeni izvor. (Izuzev u slučaju uređaja koji nisu uzemljeni.) Možete doživjeti strujni udar ili pretrpiti povrede.
- Utikač napojnog kabela umetnuti u potpunosti, u protivnom može doći do požara.
- Pazite da kabl za napajanje ne dolazi u kontakt sa vrućim predmetima kao što je grijalica. Postoji opasnost od požara ili strujnog udara.
- Nemojte stavljati neke teške predmete, ili sam proizvod, na kablove za napajanje. U suprotnom može doći do požara ili strujnog udara.
- Savijte antenski kabl između unutrašnjeg i vanjskog dijela objekta kako biste spriječili ulazak kiše. To može dovesti do oštećenja unutar uređaja izazvanih prodorom vode i strujnog udara.
- Kako bi se otklonila mogućnost električnog udara ili opasnosti od požara, prilikom postavljanja TV-a na zid vodite računa da kablove uredno složite i odvojite od zadnje strane TV-a.
- Nemojte priključivati previše električnih uređaja u jednu utičnicu sa više izlaza. Ako to učinite, može doći do požara izazvanog pregrijavanjem.
- Nemojte ispuštati proizvod ili pustiti da se prevrne prilikom povezivanja eksternih uređaja. Ako to učinite, možete se povrijediti ili izazvati oštećenja na proizvodu.
- Materijal u pakovanju za uklanjanje vlage ili plastičnu ambalažu držite van domašaja djece. Materijal za uklanjanje vlage je škodljiv u slučaju gutanja. Ukoliko ga neka osoba greškom proguta, prisilite tu osobu na povraćanje i odvedite je u najbližu bolnicu. Pored toga, plastična ambalaža može izazvati gušenje. Držite je van domašaja djece.
- Ne dajte da se djeca penju po TV-u ili vješaju o njega. Ako to čine, TV se može prevrnuti i izazvati teške povrede.
- Pažljivo odložite iskorištene baterije kako biste spriječili da ih djeca progutaju. U slučaju da to neko dijete ipak učini, odmah ga odvedite ljekaru.
- Nemojte postavljati bilo kakve metalne predmete/provodnike (kao što su metalni štapići/pribor za jelo/odvijač) u završetak kabela za napajanje dok je kabl uključen u utičnicu. Pored toga, ne dodirujte priključak za napajanje neposredno nakon izvlačenja iz utičnice. Možete doživjeti strujni udar.
- Nemojte stavljati ili pohranjivati zapaljive stvari u blizini uređaja. Postoji opasnost od eksplozije ili požara uslijed nemarnog rukovanja zapaljivim tvarima.
- Nemojte ubacivati u uređaj metalne predmete kao što su novčići, šnale za kosu, štapići za jelo ili žica, niti zapaljive predmete kao što su papir i šibice. Djeca moraju biti posebno pažljiva. Mogu se povrijediti ili izazvati požar ili strujni udar. Ukoliko u uređaj dospije neki neželjeni predmet, isključite kabl za napajanje i obratite se servisnom centru.



- Nemojte prska vodu po uređaju ili ga trljati nekom zapaljivom tvari (razrjeđivač ili benzen). Na taj način možete izazvati požar ili strujni udar.
- Pazite da proizvod ne bude izložen nekom udaru ili da neki predmeti upadnu u proizvod i nemojte bilo šta ispuštati na ekran. Možete pretrpiti povrede ili izazvati oštećenja proizvoda.
- Nikada nemojte dodirivati antenu proizvoda za vrijeme električnih munja ili olujne grmljavine. Možete doživjeti strujni udar.
- Nikada nemojte dodirivati zidnu utičnicu u slučaju curenja plina; otvorite prostore i prozračite prostoriju. Može doći do požara ili opekotina uslijed varničenja.
- Nemojte rasklapati, popravljati ili modificirati proizvod po vlastitom nahođenju. Na taj način možete izazvati požar ili strujni udar. Obratite se servisnom centru ako je potrebno izvršiti provjeru, kalibriranje ili popravak.
- Ako se desi nešto od sljedećeg, odmah isključite uređaj iz napajanja i obratite se lokalnom servisnom centru.
 - Uređaj je oštećen
 - Strani predmeti su dospjeli u proizvod
 - Iz uređaja se pojavio dim ili se osjetio neprijatan mirisTo može izazvati požar ili strujni udar.
- Ako nemate namjeru uređaj koristiti duže vrijeme, isključite kabl za napajanje iz uređaja. Prašina na uređaju može izazvati požar dok oštećena izolacija može izazvati curenje električne energije, strujni udar ili požar.
- Uređaj se ne smije izlagati kapanju ili zapljuskivanju tekućinom niti se predmeti ispunjeni tekućinama, kao što su vaze, smiju stavljati na uređaj.
- Nemojte montirati uređaj na zid ako tamo može biti lako izložen ulju ili isparavanju ulja. To može izazvati pad i oštećenje uređaja.
- Ukoliko voda ili neka druga supstanca dospije u proizvod (npr. adapter za napajanje naizmjeničnom strujom, kabl za napajanje, TV), isključite kabl za napajanje i odmah pozovite servisni centar. U suprotnom može doći do požara ili strujnog udara.
- Koristite samo adapter za napajanje naizmjeničnom strujom i kabl za napajanje koji je odobrila kompanija LG Electronics. U suprotnom, može doći do požara, strujnog udara, kvara ili deformacije proizvoda.
- Ne rastavljajte adapter za napajanje naizmjeničnom strujom ili kabl za napajanje. To može izazvati požar ili strujni udar.
- Budite oprezni prilikom rukovanja adapterom kako bi se spriječio izlaganje udarcima izvana. Udarac izvana može oštetiti adapter.
- Provjerite da li je kabl za napajanje čvrsto povezan na priključak za napajanje na TV-u.
- Instalirajte uređaj na mjestu na kom nema radijskih valova.
- Između vanjske antene i kablova za napajanje treba biti dovoljno prostora kako antena ne bi dodirivala kable čak i u slučaju pada antene. To može izazvati strujni udar.
- Nemojte instalirati uređaj na mjestima kao što su nestabilne police ili nagnute površine. Također izbjegavajte mjesta na kojima ima vibracija ili tamo gdje uređaj nema puni oslonac. U suprotnom, uređaj može pasti ili se prevrnuti i time izazvati povrede ili oštećenja na proizvodu.
- Ako TV instalirate na postolje, trebate poduzeti mjere kojima će se spriječiti prevrtanje proizvoda. U suprotnom, TV se može prevrnuti i izazvati teške povrede.
- Ako uređaj namjeravate montirati na zid, pričvrstite sklop za montažu na zid prema VESA standardu (opcionalni dijelovi) na stražnji dio uređaja. Kada uređaj instalirate tako da koristi konzolu zidnog nosača (opcionalni dijelovi), pažljivo ga pričvrstite kako ne bi pao.
- Koristite samo one spojeve / pribor koje je odobrio proizvođač.
- Prilikom instaliranja antene, obratite se kvalificiranom serviseru. Ukoliko nije instalirano od strane kvalificiranog osoblja, moguća je opasnost od požara ili električnog udara.
- Prilikom gledanja TV-a, preporučujemo da održavate udaljenost od uređaja jednaku najmanje 2 do 7 dužina dijagonale ekrana. Ako TV gledate duži vremenski period, može vam se zamutiti vid.
- Koristite samo odgovarajući tip baterije. Postoji opasnost od oštećenja daljinskog upravljača.
- Ne miješajte nove i stare baterije. To može dovesti do pregrijavanja i curenja baterija.
- Baterije se ne smije izlagati previsokim temperaturama, npr. držite dalje od direktne sunčeve svjetlosti, otvorenog kamina i električnih grijalica.
- Sunčeva svjetlost ili neka druga jaka svjetlost može poremetiti signal s daljinskog upravljača. Ako se to dešava, zamračite prostoriju.
- Prilikom povezivanja vanjskih uređaja kao što su konzole za video igre, pazite da kablovi za povezivanje budu dovoljno dugi. U suprotnom, uređaj se može prevrnuti i time izazvati povrede ili oštećenja na proizvodu.
- Nemojte uključivati ili isključivati uređaj uključivanjem ili isključivanjem priključka za napajanje u utičnicu ili iz nje. (Nemojte koristiti priključak za napajanje kao prekidač.) Tako možete izazvati mehanički kvar ili pretrpiti strujni udar.
- Slijedite upute za instaliranje date u nastavku kako biste spriječili pregrijavanje proizvoda.
 - Udaljenost uređaja od zida bi trebala biti veća od 10 cm.
 - Nemojte instalirati uređaj na mjestu na kom nema prozračivanja (npr. na polici za knjige ili u ormaru).
 - Nemojte instalirati uređaj na tepihu ili mekanoj podlozi.
 - Pazite da neki stolnjak ili zavjesa ne blokiraju ventilacijske otvore.To može dovesti do požara.



- Kada TV gledate duže vrijeme, pazite da ne dodirujete ventilacijske otvore jer mogu biti vrući. To ne utiče na rad ili učinkovitost proizvoda.
 - Povremeno pregledajte kabl za napajanje uređaja i ako na njemu ima znakova oštećenja ili istrošenosti, isključite ga, prestanite koristiti uređaj i dajte da ovlašteni serviser kabl zamijeni predviđenim zamjenskim dijelom.
 - Ne dajte da se na priključcima utikača za napajanje ili utičnici nakuplja prašina. Na taj način možete izazvati požar.
 - Zaštitite kabl za napajanje od fizičkog ili mehaničkog oštećivanja, kao što je uvrtnje, izvijanje, gnječenje, priklještenje u vratima ili gaženje. Obratite posebnu pažnju na priključke, utičnice i mjesto na kom kabl izlazi iz uređaja.
 - Ekran nemojte jako pritiskati rukom ili oštrim ivicama, npr. noktom ili olovkom ili ga grebati.
 - Izbjegavajte da ekran duže vrijeme dodirujete ili držite prst(e) na njemu. Na taj način možete izazvati privremena izobličenja na ekranu.
 - Sve dok je uređaj priključen na zidnu utičnicu za naizmjeničnu struju, njegova veza s izvorom napajanja naizmjeničnom strujom nije prekinuta čak ni ako uređaj isključite prekidačem.
 - Prilikom isključivanja kabla, uzmite za priključak i izvucite ga. Ako žice u kابلu za napajanje nisu spojene, može doći do požara.
 - Prilikom pomjeranja proizvoda pazite da prvo isključite napajanje. Zatim isključite kablove za napajanje, antenske kablove i sve kablove za povezivanje.
- TV uređaj ili kabl za napajanje mogu se oštetiti, što može izazvati opasnost od požara ili strujni udar.
- Prilikom premještanja ili raspakivanja uređaja, radite uz pomoć druge osobe jer je uređaj težak. U suprotnom se možete povrijediti.
 - Za sve poslove servisiranja se obratite kvalificiranom servisnom osoblju. Servisiranje je neophodno kada je proizvod oštećen na bilo koji način, npr. ako je oštećen kabl ili priključak za napajanje, ako je na uređaj prosuta tekućina ili ako su u njega dospjeli neki predmeti, ako je uređaj izložen kiši ili vlazi, ako ne radi pravilno ili ako je ispušten prilikom nošenja.
 - Nemojte koristiti visokonaponske električne uređaje blizu TV aparata (npr. električnu mlatilicu za komarce). U suprotnom, može doći do kvara proizvoda.
 - Prilikom čišćenja uređaja i njegovih komponenta, prvo isključite napajanje i prebrisite uređaj mekanom krpom. Primjenom prekomjerne sile uređaj možete izgubiti ili izazvati promjene boje. Uređaj nemojte prskati vodom ili ga brisati mokrom krpom. Nikada nemojte koristiti sredstvo za čišćenje stakla, automobilsko ili industrijsko sjajilo, abrazivna sredstva ili vosak, benzen, alkohol itd. zbog mogućih oštećenja uređaja i njegovog ekrana. U suprotnom, može doći do požara, strujnog udara ili oštećenja proizvoda (deformacija, korozija ili pucanje).

Priprema

- Ako se TV uključuje prvi put nakon isporuke iz fabrike, pokretanje TV-a može potrajati nekoliko minuta.
- Vaš TV uređaj se može razlikovati od onoga na slici.
- OSD (prikaz na ekranu) na vašem TV-u može se unekoliko razlikovati od onog koji je prikazan u ovom priručniku.
- Dostupne opcije i izbornici mogu se razlikovati ovisno o ulazu ili modelu proizvoda koji koristite.
- Ovom TV uređaju u budućnosti mogu biti dodane nove funkcije.
- Stavke isporučene uz vaš proizvod mogu se razlikovati ovisno o modelu.
- Specifikacije proizvoda ili sadržaj ovog priručnika mogu biti promijenjeni bez prethodne obavijesti uslijed nadogradnje funkcija proizvoda.
- Za optimalno povezivanje, HDMI kablovi i USB uređaji bi trebali imati obrube manje od 10 mm debljine i 18 mm širine. Koristite produžni kabl koji podržava USB 2.0 ako se USB kabl ili USB memorijski uređaj za pohranjivanje ne mogu uključiti u USB priključak na TV-u.

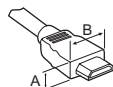

*A ≲ 10 mm

*B ≲ 18 mm

- Koristite certificirani kabl sa HDMI logotipom.
- Ako ne koristite certificirani HDMI kabl, možda se neće prikazati slika na ekranu ili može doći do pogreške u povezivanju (Preporučene vrste HDMI kablova)
 - High-Speed HDMI™/TM kabl (3 m ili kraći)
 - High-Speed HDMI™/TM kabl sa Ethernetom (3 m ili kraći)
- Kako koristiti feritnu jezgru (Ovisno o modelu)
 - Pomoću feritne jezgre smanjite elektromagnetne smetnje u kابلu za napajanje. Kabl za napajanje jednom omotajte oko feritne jezgre.

[Strana prema zidu]

[Strana prema TV-u]

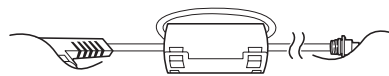

10 cm (+ / - 2 cm)



- Nemojte koristiti stavke koje nisu odobrene kako biste osigurali bezbjedan rad i životni vijek proizvoda.
- Bilo kakva oštećenja ili povrede nastale uslijed korištenja neodobrenih stavki nisu obuhvaćene garancijom.
- Na nekim modelima je na ekran postavljen tanki film koji se ne smije uklanjati.
- Prilikom pričvršćivanja postolja na TV uređaj, položite uređaj ekranom okrenutim prema dolje na prekriveni stol ili ravnu površinu kako biste onemogućili da se ekran izgrebe.
- Provjerite jesu li vijci pravilno umetnuti i pritegnuti do kraja. (Ako nisu dovoljno pritegnuti, TV se može nagnuti naprijed nakon postavljanja.) Vijke nemojte previše pritezati prevelikom silom; vijak se može oštetiti i nepravilno pritegnuti.
- Obavezno iz krpe iscijedite suvišnu vodu ili sredstvo za čišćenje.
- Nemojte prskati vodu ili sredstvo za čišćenje direktno na ekran TV-a.
- Prilikom brisanja ekrana na suhu krpu napršćite samo onoliko vode ili sredstva za čišćenje koliko je potrebno.
- Prilikom čišćenja uređaja pazite da u prostor između gornje, lijeve ili desne strane panela i vodilice panela ne dospiju tekućina ili prljavština. (Ovisno o modelu)



Odvojena kupovina

Stavke koje se kupuju odvojeno mogu biti promijenjene ili izmijenjene radi poboljšanja kvaliteta bez prethodnog obavještenja. Obratite se svom prodavaču kako biste kupili ove stavke. Navedeni uređaju rade samo s određenim modelima.

Naočale za dvojno reproduciranje Ime modela ili dizajn mogu se promijeniti ovisno o nadogradnji funkcija programa, okolnostima ili smjernicama proizvođača.

(Ovisno o modelu)

AN-MR650A

Čarobni Daljinski upravljač

Podizanje i micanje tv-a

Da biste spriječili ogrebotine ili oštećenja na TV-u i osigurali siguran transport bez obzira na vrstu i veličinu uređaja, pročitajte sljedeće upute za slučajeve pomicanja ili podizanja TV uređaja.

- Preporučuje se da pomičete TV u kutiji ili originalnom pakovanju u kojem je isporučen.
- Prije pomicanja ili podizanja TV-a, isključite kabl za napajanje i sve druge kablove.
- Kada držite TV, stranu na kojoj je ekran okrenite suprotno od vas kako biste izbjegli oštećenje.



- Čvrsto držite gornji i donji dio TV-a. Pazite da ne hvatate za providni dio, zvučnik ili područje rešetke zvučnika.

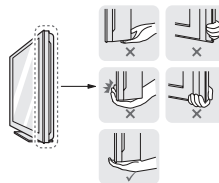

- Kada vršite transport velikog TV uređaja, trebale bi biti prisutne najmanje dvije osobe.
- Prilikom ručnog transportiranja TV-a, držite ga kao što je prikazano na sljedećoj ilustraciji.

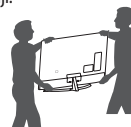

- Prilikom transporta, televizor ne izlažite udarcima ili prejakim vibracijama.
- TV prilikom transporta držite uspravno; nikada ga nemojte okretati na stranu ili naginjati ulijevo ili udesno.
- Nemojte pritiskati postolje okvira jer biste savijanjem mogli oštetiti ekran.
- Budite pažljivi prilikom rukovanja TV-om kako ne biste oštetili izbačenu dugmad.



- Uvijek pazite da ne dodirujete ekran jer to može izazvati oštećenja na njemu.
- Nemojte pomjerati TV povlačenjem za držače kabela, jer se oni mogu slomiti i izazvati povrede ili uzrokovati oštećenja na TV-u.

Korištenje dugmeta

(Ovisno o modelu)

Funkcijama TV-a možete jednostavno upravljati pomoću dugmeta.

<A tip>

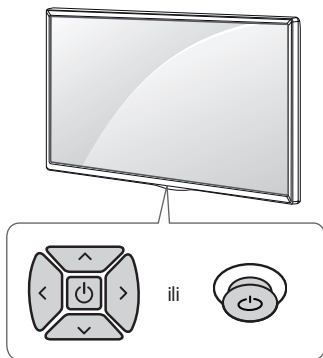

<B tip>

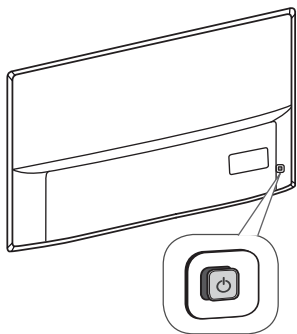

<C tip>

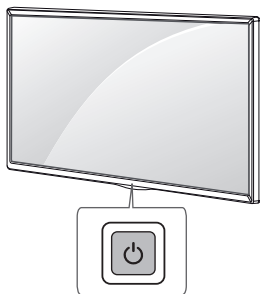

Osnovne funkcije

<A / B tip>

			Uključivanje (Pritisnite) Isključivanje ¹ (Pritisnite i držite)
			Upravljanje zvukom
			Kontrola programa

<C tip>

	Uključivanje (Pritisnite) Isključivanje ¹ (Pritisnite i držite) Kontrola izbornika (Pritisnite ²) Odabir izbornika (Pritisnite i držite ³)
--	--

- 1 Sve pokrenute aplikacije će se zatvoriti, i sva trenutna snimanja će se zaustaviti.
- 2 Kratko pritisnite dugme dok je TV uključen kako biste se kretali po izborniku.
- 3 Funkciju možete koristiti kada pristupate kontroli izbornika.

Podešavanje izbornika

(Ovisno o modelu)

Kada je TV uključen, jednom pritisnite dugme . Stavke menija možete podešavati pomoću dugmeta.

	Isključite napajanje.
	Pristupanje meniju za postavke.
	Brisanje prikaza na ekranu i vraćanje natrag na gledanje TV-a.
	Promjena ulaznog signala.
	Pomjeranje kroz sačuvane programe.
	Podešavanje jačine zvuka.

Montiranje na sto

- 1 Podignite i postavite TV u uspravan položaj na stolu.
 - Ostavite prostor od (najmanje) 10 cm od zida zbog odgovarajuće ventilacije.

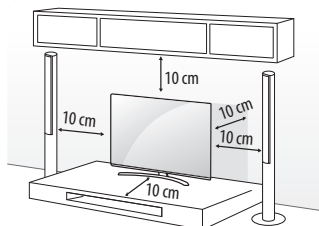

- 2 Uključite kabl za napajanje u zidnu utičnicu.



- Nemojte postavljati TV blizu izvora toplote ili na takve izvore jer to može izazvati požar ili druga oštećenja.
- Prilikom sastavljanja proizvoda nemojte stavljati strane materije (ulja, maziva itd.) na vijke. (Na taj način možete oštetiti proizvod.)

Pričvršćivanje TV-a za zid

(Ova funkcija nije dostupna za sve modele.)

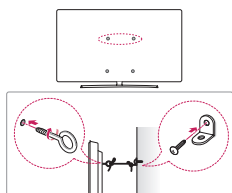

- 1 Umetnite i stegnite okaste vijke ili nosač za TV i vijke na stražnjoj strani TV-a.
 - Ako su vijci postavljani na mjesto okastih vijaka, najprije uklonite te vijke.
- 2 Montirajte zidne spojnice sa vijcima na zid. Poravnajte poziciju zidne spojnice i okastih vijaka na stražnjem dijelu TV-a.
- 3 Povežite čvrsto okaste vijke i zidne konzole jakim užetom. Pazite da uže bude horizontalno u odnosu na ravnu površinu.



- Pazite da se djeca ne penju na TV ili vješaju za njega.
- Koristite platformu ili ormarić koji je dovoljno jak i velik da može sigurno podupirati TV.
- Nosači, vijci i konop ne isporučuju se u paketu. Dodatni pribor možete nabaviti kod lokalnog distributera.

Postavljanje na zid

Pažljivo pričvrstite opcionalni zidni nosač na stražnji dio TV-a i postavite zidni nosač na čvrst zid okomito prema podu. Ako TV želite postaviti na neki drugi građevinski materijal, kontaktirajte kvalificirano osoblje. LG preporučuje da montiranje TV aparata na zid izvrši kvalificirana stručna osoba. Preporučujemo da koristite zidni nosač kompanije LG. LG zidni nosač može se lako pomjerati kada su priključeni kablovi. Ako ne koristite zidni nosač kompanije LG, postavite zidni nosač na mjesto na kojem će uređaj biti pričvršćen na zid na odgovarajući način, uz dovoljno prostora da se omogući povezivanje vanjskih uređaja. Preporučuje se povezivanje svih kablova prije postavljanja fiksnih zidnih nosača.

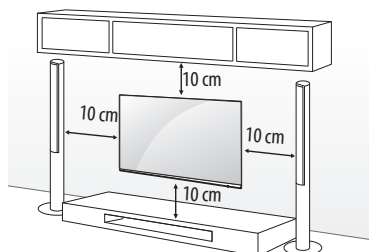

Pazite da koristite vijke i konzolu zidnog nosača koji ispunjavaju VESA standard. Standardne dimenzije za komplete zidnog nosača opisane su u sljedećoj tabeli.

Kupuje se odvojeno (Postolje za postavljanje na zid)

Model	43UJ75**	55SJ93**
	43UJ74**	55SJ85**
	43UJ70**	49/55SJ81**
	43UJ67**	49/55SJ80**
	43UJ65**	49/55UJ75**
	43UJ63**	49/55UJ74**
		49/55UJ70**
	49/55UJ67**	
	49/55UJ65**	
	49/55UJ63**	
VESA (A x B) (mm)	200 x 200	300 x 300
Standardni vijak	M6	M6
Broj vijaka	4	4
Postolje za postavljanje na zid	LSW240B MSW240	LSW350B MSW240

Model	65SJ93**	75/86SJ95** 70/75UJ67** 75UJ65**
	60/65SJ85**	
	60/65SJ81**	
	65SJ80**	
	60/65UJ75**	
	65UJ70**	
	65UJ67**	
	60/65UJ65** 60/65UJ63**	
VESA (A x B) (mm)	300 x 300	600 x 400
Standardni vijak	M6	M8
Broj vijaka	4	4
Postolje za postavljanje na zid	LSW350B	LSW640B
Model	55/65SJ95**	
VESA (A x B) (mm)	300 x 200	
Standardni vijak	M6	
Broj vijaka	4	
Postolje za postavljanje na zid	OTW420B	

- Prilikom montiranja nosača za postavljanje na zid se preporučuje zatvaranje rupe za postolje trakom kako bi se onemogućilo da prašina i insekti dospiju u rupu. (Ovisno o modelu)

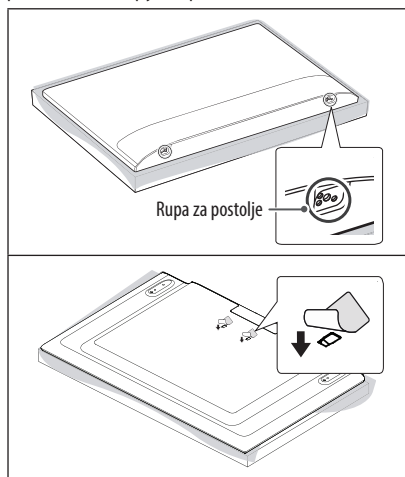

BOSANSKI

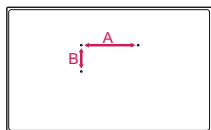

- Uklonite postolje prije montiranja TV-a na zidni nosač postupkom obrnutim u odnosu na korake za pričvršćivanje postolja.

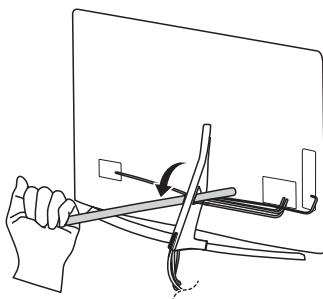

- Ne koristite oštre predmete prilikom odvajanja poklopca kabela. Možete oštetiti kabl ili ormarić. Također može doći i do tjelesnih povreda. (Ovisno o modelu)

Veze (obavještenja)

Povežite različite vanjske uređaje sa TV-om i mijenjajte ulazne načine rada kako biste odabrali vanjski uređaj. Za više informacija o povezivanju sa vanjskim uređajima pogledajte priručnike isporučene sa svakim tim uređajem.

Dostupni vanjski uređaji su: HD prijemnici, DVD uređaj za reproduciranje, videorekorderi, zvučni sistemi, USB uređaji za pohranjivanje, računari, uređaji za igre, te drugi vanjski uređaji.

- Povezivanje vanjskih uređaja može se razlikovati od modela do modela.
- Povežite vanjske uređaje na TV bez obzira na redoslijed TV priključka.
- Ako snimate neki TV program na DVD rekorderu ili videorekorderu, pazite da povežete ulazni kabl TV signala na TV uređaj preko DVD rekordera ili videorekordera. Za više informacija o snimanju pogledajte priručnik ispućen s povezanim uređajem.
- Informacije o rukovanju vanjskim uređajem potražite u njegovom priručniku za korištenje.
- Ako povežete uređaj za igre sa TV-om, koristite kabl ispućen sa uređajem za igre.
- U PC načinu rada mogu se pojaviti smetnje povezane sa rezolucijom, vertikalnim uzorkom, kontrastom ili svjetlinom. Ako ima smetnji, promijenite PC izlaz na drugu rezoluciju, promijenite brzinu osježavanja ili podešavajte svjetlinu i kontrast na izborniku SLIKA dok slika ne bude jasna.
- Moguće je da neke postavke rezolucije neće funkcionirati pravilno u PC načinu ovisno o datoj grafičkoj kartici.
- Ako se na računaru prikazuje ULTRA HD sadržaj, video ili ZVUK mogu biti isprekidani ovisno o performansama računara. (Ovisno o modelu)
- Prilikom povezivanja preko žične LAN mreže, preporučuje se korištenje kabla CAT 7.

Antenska veza

Povežite TV na utičnicu zidne antene RF kablom (75 Ω).

- Ako želite koristiti više od dva TV uređaja, upotrijebite frekvencijsku skretnicu antenskog signala.
- Ako je kvalitet slike loš, instalirajte pojačivač signala pravilno kako biste poboljšali kvalitet slike.
- Ako je kvalitet slike loš i pored povezane antene, pokušajte ponovo okrenuti antenu u odgovarajućem smjeru.
- Kabl antene i pretvarač se ne isporučuju.
- Podržani DTV zvuk: MPEG, Dolby Digital, Dolby Digital Plus, HE-AAC
- U slučaju lokacije koja ne podržava ULTRA HD emitiranje, ovaj TV ne može direktno primati ULTRA HD emitirane sadržaje. (Ovisno o modelu)

Veza za satelitsku antenu

(Samo satelitski modeli)

Povežite TV na satelitsku antenu i satelitsku utičnicu RF kablom (75 Ω).

Povezivanje CI modula

(Ovisno o modelu)

Prikazujte šifrirane (plaćene) usluge u digitalnom TV načinu rada.

- Provjerite je li CI Modul umetnut u utor za PCMCIA karticu u pravom smjeru. Ako modul nije ispravno umetnut, može doći do oštećenja televizora i utora za PCMCIA karticu.
- Ako TV ne prikazuje video i audio signale dok je CI+ CAM povezan, kontaktirajte operatera usluge zemaljskog/kablovskog/satelitskog signala.

USB veza

Neka USB čvorišta možda neće raditi. Ako uređaj povezan putem USB čvorišta nije prepoznat, priključite ga izravno na USB ulaz televizora.

Ostale veze

Povežite TV na vanjski uređaj. Za najbolji kvalitet slike i zvuka povežite vanjski uređaj na TV pomoću HDMI kabla. Poseban kabl ne isporučuje se u kompletu.

-  →  →  → **Opće** → **HDMI ULTRA HD Deep Colour**
 - Isključi : Podrška za 4K pri 50/60 Hz (4:4:4, 4:2:2, 4:2:0)
 - Isključi : Podrška za 4K pri 50/60 Hz 8 bita (4:2:0)

Ako uređaj koji je povezan na Ulaz također podržava ULTRA HD Deep Colour, vaša slika može biti jasnija. Međutim, ako uređaj to ne podržava, možda neće raditi kako treba. U tom slučaju, povežite uređaj na drugi HDMI ulaz ili prebacite postavku za **HDMI ULTRA HD Deep Colour** na TV uređaju na Isključi.

- Podržani HDMI format zvuka :
Dolby Digital / Dolby Digital Plus (32 kHz, 44,1 kHz, 48 kHz),
DTS (44,1 kHz, 48 kHz),
PCM (32 kHz, 44,1 kHz, 48 kHz, 96 kHz, 192 kHz)
(Ovisno o modelu)

Daljinski upravljač

(Neka dugmad i usluge možda neće biti dostupni u zavisnosti od modela ili regija.)

Opisi u ovom priručniku temelje se na tipkama na daljinskom upravljaču. Pažljivo pročitajte korisnički priručnik i TV koristite pravilno.

Da biste zamijenili baterije, otvorite poklopac baterije, zamijenite baterije (1,5 V AAA) povezujući krajeve (+) i (-) prema naljepnici unutar odjeljka i zatvorite poklopac baterije. Da biste izvadili baterije, obavite postupak koji je objašnjen za umetanje baterija, ali u obrnutom smjeru.

Daljinski upravljač usmjeravajte prema senzoru daljinskog upravljanja na TV-u.

* **Da biste koristili dugme, pritisnite i držite duže od 3 sekunde.**

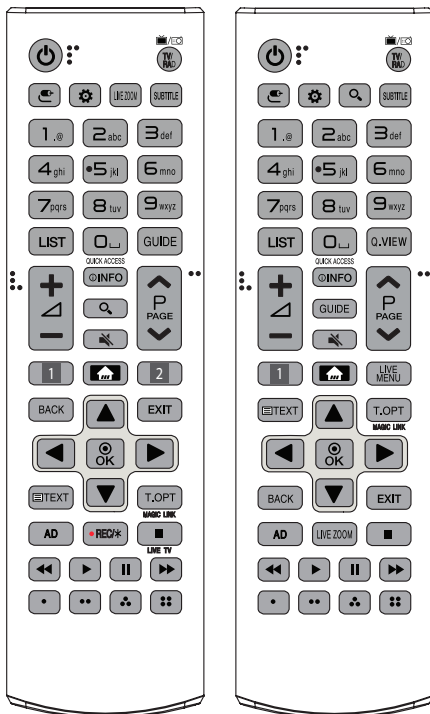

⏻ (NAPAJANJE) Uključivanje i isključivanje TV-a.

TV/RAD Odabir Radija, TV i DTV programa.

📶 (ULAZ) Promjena ulaznog signala.

⚙️ (Brze postavke) Pristupanje brzim postavkama.

LIVE ZOOM Zumiranjem na odabrano područje možete ga prikazati preko cijelog ekrana.

SUBTITLE Pamti vaš željeni titl u digitalnom načinu rada.

Tipke brojeva Unošenje brojeva.

Tipke sa slovima Služe za unošenje slova.

LIST Pristup popisu sačuvanih programa.

⏪ (Razmak) Otvaranje praznog prostora na tastaturi na ekranu.

GUIDE Prikazuje programski vodič.

Q.VIEW Povratak na prethodni gledani program.

QUICK ACCESS* Možete pristupiti aplikaciji ili usluzi Live TV pomoću dugmadi s brojevima koja odgovara pojedinim funkcijama.

+ 🔊 Podešavanje jačine zvuka.

📄 INFO Prikaz informacija o trenutnom programu i ekranu.

🔍 (TRAŽI) Pretražite sadržaje kao što su TV emisije, filmovi i drugi videozapisi ili izvršite pretraživanje na webu unošenjem izraza za pretraživanje u okvir za pretragu.

🔇 (STISAJ) Isključivanje svih zvukova.

⏪ ⏩ Pomjeranje kroz sačuvane programe.

⏪ PAGE Pomjeranje na sljedeći ili prethodni ekran.

1, 2 Dugmad za usluge prenosa putem interneta Povezivanje na uslugu strimovanja video sadržaja.

🏠 (POČETNA) Pristup Početnom izborniku.

- Shtypja dhe mbajtja e butonit tregon historikun e mëparshëm.

LIVE MENU Prikaz liste Kanali i Preporučeno.

BACK Vraćanje na prethodni nivo.

EXIT Brisanje prikaza na ekranu i vraćanje natrag na gledanje TV-a.

Navigacijske tipke (gore/dolje/lijevo/desno) Pomjeranje kroz izbornike ili opcije.

⊙ OK Odabir izbornika ili opcija i potvrda unosa.

Tipke za teletext (TEXT, T.OPT) Ove tipke koriste se za teletext.

MAGIC LINK* Obezbeđuje sadržaj povezan s programom koji trenutno gledate.

AD Omogućit će se funkcija zvučnih opisa.

• **REC/*** Početak snimanja i prikazivanja izbornika snimanja.

(Samo model s podrškom za Time Machine^{Ready} način rada)

LIVE TV Povratak na TV UŽIVO.

Tipke za upravljanje (⏪, ▶, II, ⏩) Upravljanje medijskim sadržajem.

⏪, ⏩, ⏸, ⏹ Služe za pristup posebnim funkcijama u nekim izbornicima.

Funkcije tipki čarobnog daljinskog upravljača

(Neka dugmad i usluge možda neće biti dostupni u zavisnosti od modela ili regija.)

Kada se prikaže poruka "Baterija Čarobnog daljinskog upravljača je prazna. Promijenite bateriju.", umetnite novu bateriju.

Da biste zamijenili baterije, otvorite poklopac baterije, umetnite baterije (1,5 V AA) tako da priključci (+) i (-) odgovaraju oznaci u odjeljku i zatvorite poklopac baterije. Pazite da usmjeravate daljinski upravljač prema senzoru daljinskog upravljanja na TV-u. Da biste izvadili baterije, obavite postupak koji je objašnjen za umetanje baterija, ali u obrnutom smjeru.

* **Da biste koristili dugme, pritisnite i držite duže od 3 sekunde.**

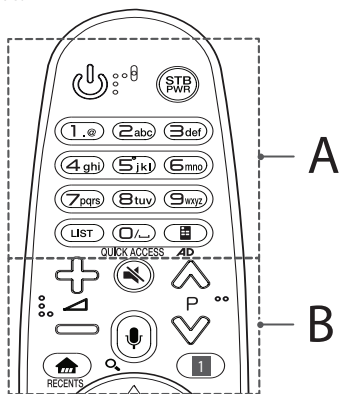

A

(NAPAJANJE) Uključivanje i isključivanje TV-a.

STB PWR Možete uključiti ili isključiti set-top box uređaj dodavanjem set-top box uređaja na univerzalni daljinski upravljač za TV.

Tipke brojeva Unošenje brojeva.

Tipke sa slovima Služe za unošenje slova.

LIST Pristupanje sačuvanim kanalima ili spisku programa.

(Razmak) Otvaranje praznog prostora na tastaturi na ekranu.

(Daljinski upravljač ekrana) Prikazuje Daljinsko upravljanje ekrana.

- Pristupanje meniju Univerzalna kontrola u nekim regionima.

QUICK ACCESS* Možete pristupiti aplikaciji ili usluzi Live TV pomoću dugmadi s brojevima koja odgovara pojedinim funkcijama.

AD* Omogućit će se funkcija zvučnih opisa.

B

+ / - Podešavanje jačine zvuka.

P Pomjeranje kroz sačuvane programe.

(STIŠAJ) Isključivanje svih zvukova.

(Prepoznavanje glasa)

Za korištenje funkcije prepoznavanja glasa je potrebna mrežna veza.

1 Pritisnite dugme za prepoznavanje glasa.

2 Govorite kada se na TV ekranu pojavi prozor za glas.

(TRAŽI)* Pretražite sadržaje kao što su TV emisije, filmovi i drugi videozapisi ili izvršite pretraživanje na webu unošenjem izraza za pretraživanje u okvir za pretražu.

(POČETNA) Pristup Početnom izborniku.

RECENTS* Prikaz prethodnih kanala.

(Brze postavke) Pristupanje brzim postavkama.

- Kada pritisnete i zadržite dugme **(Brze postavke)**, prikazuje se meni **Sve postavke**.

STB MENU Prikazuje početni meni za set-top box.

- Kada ne gledate koristeći set-top box: prikazuje se ekran set-top box uređaja.

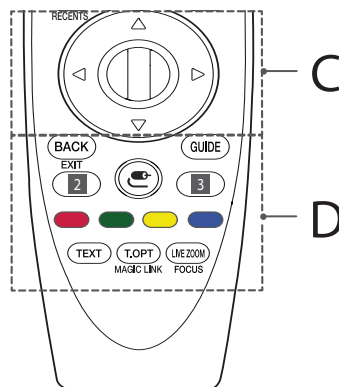

C

(Točkić (OK)) Pritisnite sredinu Točkić kako biste odabrali izbornik. Programe možete mijenjati korištenjem dugmeta Točkić.

(gore/dolje/lijevo/desno) Pritisnite dugme gore, dolje, lijevo ili desno kako biste se pomjerali kroz izbornik. Ako pritisnete dugmad **(gore/dolje/lijevo/desno)** dok se koristi pokazivač, pokazivač će nestati s ekrana i Čarobni daljinski upravljač će raditi kao obični daljinski upravljač. Da biste ponovo prikazali pokazivač na ekranu, protresite Čarobni daljinski upravljač ulijevo i udesno.

D

BACK Vraćanje na prethodni nivo.

EXIT* Briše meni na ekranu i vraća se na posljednji prikazivani sadržaj.

GUIDE Prikazuje programski vodič.

2, 3 Dugmad za usluge prenosa putem interneta

Povezivanje na uslugu strimovanja video sadržaja.

(ULAZ) Promjena ulaznog signala.

- Kada pritisnete i zadržite dugme , prikazuje se spisak svih vanjskih izvora ulaznog signala.

3 (Brze postavke) Pristupanje brzim postavkama.

- Kada pritisnete i zadržite dugme , prikazuje se meni **Sve postavke**.

 Služe za pristup posebnim funkcijama u nekim izbornicima.

Tipke za teletext (TEXT, T.OPT) Ove tipke koriste se za teletext.

MAGIC LINK* Obezbeđuje sadržaj povezan s programom koji trenutno gledate.

LIVE ZOOM Zumiranjem na odabrano područje možete ga prikazati preko cijelog ekrana.

FOCUS* Zumiranje na područje na koje pokazuje daljinski upravljač.

Registriranje čarobnog daljinskog upravljača

Registriranje čarobnog daljinskog upravljača

Da biste mogli koristiti Čarobni daljinski upravljač, prvo ga uparite sa TV-om.

- 1 Umetnite baterije u Čarobni daljinski upravljač i uključite TV.
- 2 Usmjerite Čarobni daljinski upravljač prema TV-u i pritisnite  **Točkić (OK)** na daljinskom upravljaču.

* Ako TV ne uspije registrirati Čarobni daljinski upravljač, pokušajte ponovo nakon što isključite i ponovo uključite TV.

Poništavanje registriranja čarobnog daljinskog upravljača

Pritisnite istovremeno dugmad **BACK** i  (**POČETNA**) i držite ih pet sekundi kako biste otkazali uparivanje Čarobnog daljinskog upravljača s TV-om.

* Pritiskanjem i držanjem dugmeta **GUIDE** moći ćete odjednom poništiti registraciju i ponovo registrirati Čarobni daljinski upravljač.

Licencama

Podržane licence mogu se razlikovati ovisno o modelu. Za više informacija o licencama, posjetite stranicu www.lg.com.

 DOLBY AUDIO™

 HIGH-DEFINITION MULTIMEDIA INTERFACE





(Samo UJ75**, SJ80**, SJ81**, SJ85**, SJ93**, SJ95**)

Napomena sa informacijama o softveru otvorenog koda

Da biste pribavili izvorni kôd pod GPL, LGPL, MPL i drugim licencama za otvoreni kôd, koje su sadržane u ovom proizvodu, molimo posjetite stranicu <http://opensource.lge.com>.

Pored izvornog koda, za preuzimanje su dostupne i sve spomenute licencne odredbe, odricanja od garancije i obavijesti o autorskim pravima.

LG Electronics će vam također isporučiti otvoreni kôd na CD-ROM disku po cijeni koja pokriva trošak takve distribucije (npr. cijena medija za zapisivanje, pakovanja i isporuke) nakon što pošaljete zahtjev na adresu opensource@lge.com. Ponuda vrijedi tri (3) godine od datuma kupovine proizvoda.

Postavljanje vanjskog upravljačkog uređaja

Da biste pronašli informacije o postavljanju vanjskog upravljačkog uređaja, posjetite www.lg.com.

Rješavanje problema

Nije moguće kontrolirati TV putem daljinskog upravljača.

- Provjerite senzor daljinskog upravljača na uređaju i pokušajte ponovo.
- Provjerite ima li nekih prepreka između uređaja i daljinskog upravljača.
- Provjerite da li baterije još funkcioniraju i jesu li pravilno instalirane (⊕ na ⊕, ⊖ na ⊖).

Nema slike na ekranu i ne reproducira se zvuk.

- Provjerite je li uređaj uključen.
- Provjerite je li kabl za napajanje uključen u utičnicu.
- Provjerite ima li problema sa funkcioniranjem zidne utičnice uključivanjem drugih uređaja.

TV se iznenada isključuje.

- Provjerite postavke kontrole napajanja. Mogući prekid napajanja.
- Provjerite je li funkcija **Samoisključivanje / Isključivanje pomoću tajmera** aktivirana u postavkama opcije **Tajmeri**.
- Provjerite da li je aktivirana funkcija **Automatsko isključivanje napajanja** u postavkama **Opće** -> **Eco Mod.** (Ovisno o modelu)
- Ako nema signala kada je TV uključen, TV će se automatski isključiti nakon 15 minuta neaktivnosti.

Prilikom povezivanja na računar (HDMI), prikazuje se poruka 'Nema signala' ili 'Nevažeći format'.

- Isključite/uključite TV putem daljinskog upravljača.
- Ponovo povežite HDMI kabl.
- Ponovo pokrenite računar dok je TV uključen.

Nenormalni prikaz

- Ako je uređaj hladan na dodir, može se pojaviti malo "treptanja" prilikom uključivanja. To je normalno, s uređajem je sve uredu.
- Ekran predstavlja napredni proizvod koji sadrži milione piksela. Moguće je da ćete na ekranu vidjeti crne tačkice i/ili svijetlo obojene tačkice (crvene, plave ili zelene) veličine 1 ppm. To ne ukazuje na kvar niti utiče na učinkovitost i pouzdanost uređaja. Ta pojava prisutna je i na uređajima trećih strana i ne podliježe zamjeni ili povratu novca.
- Moguće je da ćete na ekranu uočiti različitu svjetlinu i boju ovisno o položaju gledanja (lijevo/desno/gore/dolje). Ta pojava se dešava zbog karakteristike samog ekrana. Ona nije povezana s radom proizvoda i ne predstavlja kvar.
- Prikazivanje statične slike na ekranu duži vremenski period može dovesti do utiskivanja slike. Izbjegavajte dugotrajno prikazivanje statične slike na ekranu TV-a.

Generirani zvuk

- Šum "krckanja": šum koji se pojavljuje prilikom gledanja ili isključivanja TV-a nastaje toplotnim skupljanjem plastike uslijed temperature i vlažnosti. Taj zvuk je uobičajen za proizvode kod kojih je neophodno toplotno deformiranje.
 - Zujanje električnog kola/ploče: zvuk slabog intenziteta nastaje uslijed rada kola za brzo preklapanje, koje doprema veliku količinu električne energije potrebne za rad proizvoda. On se razlikuje ovisno o proizvodu.
- Generirani zvuk ne utiče na rad i pouzdanost TV uređaja.

Specifikacije

Specifikacije za bežični modul

- Pošto kanali u opsegu mogu varirati za pojedinačne zemlje, korisnik ne može promijeniti ili podesiti radnu frekvenciju. Ovaj proizvod je konfiguriran za regionalnu tabelu frekvencija.
- Napominjemo korisnicima da se ovaj uređaj treba instalirati i koristiti uz minimalnu udaljenost od 20 cm između uređaja i tijela.

Specifikacije za bežični modul (LGSBWAC72)	
Bežični LAN (IEEE 802.11a/b/g/n/ac)	
Frekvencijski opseg	Izlazna snaga (maks.)
2.400 do 2.483,5 MHz	14 dBm
5.150 do 5.725 MHz	16,5 dBm
5.725 do 5.850 MHz (Za države izvan EU)	11,5 dBm
Bluetooth	
Frekvencijski opseg	Izlazna snaga (maks.)
2.400 do 2.483,5 MHz	8,5 dBm

* Standard "IEEE802.11ac" nije dostupan u svim zemljama.

CI modul (Š x V x D)		100,0 mm x 55,0 mm x 5,0 mm
Uvjeti okruženja	Radna temperatura	0 °C do 40 °C
	Vlažnost u radnom okruženju	Manje od 80 %
	Temperatura skladištenja	-20 °C do 60 °C
	Vlažnost pri skladištenju	Manje od 85 %

BOSANSKI

(ovisno o zemlji)

	Digitalna TV			Analogna TV
Televizijski sistem	DVB-T DVB-T2 DVB-C DVB-S/S2			PAL/SECAM, B/G, D/K, I SECAM L
Pokrivenost kanala (Opseg)	DVB-S/S2	DVB-C	DVB-T/T2	46 ~ 862 MHz
	950 ~ 2.150 MHz	46 ~ 890 MHz	VHF III : 174 ~ 230 MHz UHF IV : 470 ~ 606 MHz UHF V : 606 ~ 862 MHz S opseg II : 230 ~ 300 MHz S opseg III : 300 ~ 470 MHz	
Maksimalni broj programa koji se mogu pohraniti	6.000	2.000		
Induktivni otpor vanjske antene	75 Ω			





УПАТСТВО ЗА КОРИСНИКОТ Безбедносни информации и референтни материјали

LED ТЕЛЕВИЗОР*

* LG LED телевизорот користи LCD екран со LED задно осветлување.

Ве молиме внимателно прочитајте го упатството пред да ракувате со вашиот уред и задржете го за користење во иднина.

www.lg.com

Предупредување! Безбедносни упатства



ВНИМАНИЕ
ОПАСНОСТ ОД ЕЛЕКТРИЧЕН
УДАР, НЕМОЛТЕ ДА ОТВОРАТЕ



ВНИМАНИЕ : ЗА ДА ЈА НАМАЛИТЕ ОПАСНОСТА ОД ЕЛЕКТРИЧЕН УДАР, НЕ ГО ОТСТРАНУВАЈТЕ КАПАЧЕТО (ИЛИ ЗАДНАТА СТРАНА). ВНАТРЕ НЕМА ДЕЛОВИ КОИ МОЖАТ ДА СЕ ПОПРАВААТ ОД КОРИСНИЦИТЕ. ОБРАТЕТЕ СЕ ДО ОВЛАСТЕНИ СЕРВИСНИ ЛИЦА.

 Овој симбол е наменет да го предупреди корисникот дека во куќиштето на производот има неизолиран „опасен напон“ што може да има доволна магнитуда за да претставува опасност од електричен удар за корисниците.

 Овој симбол е наменет да го предупреди корисникот за присуството на важни упатства за ракување и одржување (сервис) во литературата која се испорачува заедно со уредот.

ПРЕДУПРЕДУВАЊЕ : ЗА ДА ГО НАМАЛИТЕ РИЗИКОТ ОД ПОЖАР ИЛИ ЕЛЕКТРИЧЕН УДАР, НЕ ГО ИЗЛОЖУВАЈТЕ УРЕДОТ НА ДОЖД ИЛИ ВЛАГА.



ЗА ДА СПРЕЧИТЕ ШИРЕЊЕ НА ПОЖАР, ЧУВАЈТЕ ГИ СВЕКИТЕ ИЛИ ДРУГИТЕ ПРЕДМЕТИ КОИ ИМААТ ОТВОРЕН ПЛАМЕН ПОДАЛЕКУ ОД ОВОЈ ПРОИЗВОД ВО СЕКОЕ ВРЕМЕ.

- Не поставувајте ги телевизорот и далечинскиот управувач во следните опкружувања:
 - Места изложени на директна сончева светлина
 - Област со висока влажност како бања
 - Во близина на извори на топлина како печки и други уреди кои емитуваат топлина
 - Во близина на работни маси во кујни или развлажувачи каде лесно може да бидат изложени на параа или масло
 - Области изложени на дожд или ветер
 - Во близина на садови со вода како вазниВо спротивно, тоа може да предизвика пожар, електричен удар, неисправно функционирање или деформирање на производот.
- Не поставувајте го производот на места каде може да биде изложен на прашина. Тоа би можело да предизвика опасност од пожар.
- Приклучокот за електрична мрежа треба да служи како елемент за исклучување. Приклучокот треба да може веднаш да се употреби.
- Не допирајте го струјниот кабел со влажни раце. Покрај тоа, доколку приклучоците на кабелот се влажни или покриени со прашина, исушете го целосно приклучокот на електричниот кабел или избришете ја пращината. Може да добиете струен удар како резултат на преголема влажност.

- Земете предвид струјниот кабел да го поврзете на заземјена струја. (Освен за уреди кои не се заземјуваат.) Во спротивно, може да се случи да добиете струен удар или да бидете повредени.
- Кабелот за струја вметнете го целосно. Доколку струјниот кабел не биде целосно вметнат, може да избувне пожар.
- Внимавајте струјниот кабел да не дојде во допир со жешки предмети како на пр. греалка. Тоа би можело да предизвика пожар или опасност од електричен удар.
- Не поставувајте тежок предмет, или самиот производ, на кабелот за напојување. Во спротивно, би можело да дојде до пожар или електричен удар.
- Превиткајте го кабелот на антената помеѓу внатрешниот и надворешниот дел од зградата за да се спречи протекување на дождот во кабелот. Тоа би можело да предизвика оштетување заради водата во производот и електричен удар.
- При поставување на телевизорот на сид, внимавајте на неговата задна страна да не се протегаат каблите за напојување и сигнал. Тоа би можело да предизвика пожар или електричен удар.
- Не приклучувајте премногу електрични уреди на единичен електричен штекер со повеќе приклучоци. Во спротивно, би можело да дојде до пожар заради прегревање.
- Не испуштајте го производот и не дозволувајте да падне при поврзување на надворешни уреди. Во спротивно, би можело да дојде до повреда или оштетување на производот.
- Материјалите отпорни на влага или најлонските обвивки за пакување чувајте ги надвор од дофат на деца. Материјалот отпорен на влага е штетен доколку се проголта. Ако случајно се проголта, натерајте го лицето да поврати и посетете ја најблиската болница. Покрај тоа, најлонските обвивки може да предизвикаат гушење. Чувајте ги подалеку од дофат на деца.
- Не дозволувајте деца да се качуваат или да се држат со својата тежина на телевизорот. Во спротивно, телевизорот може да падне и да предизвика сериозни повреди.
- Внимателно фрлете ги истрошените батерии со што ќе спречите мало дете да ги стави во уста. Во случај да детето ги проголта батериите, веднаш побарајте итна медицинска помош.
- Не вметнувајте метални предмети/проводници (како што се метални прачки/прибор за јадење/шрафцигери) во едната страна од струјниот кабел додека приклучокот е поврзан во штекерот на сидот. Покрај тоа, не го допирајте приклучокот веднаш откако ќе го исклучите од штекерот на сидот. Може да добиете струен удар.
- Не ставајте или чувајте запаливи супстанции во близина на производот. Постои опасност од експлозија или пожар како резултат на невнимателно ракување со запаливи супстанции.
- Не испуштајте метални објекти како што се метални парички, шноли, или жица во производот, или запаливи објекти како што се хартија и чкорчиња од кибрит. Децата треба особено да внимаваат. Може да дојде до струен удар, пожар или повреда. Доколку надворешен предмет се испушти во производот, исклучете го струјниот кабел и контактирајте со сервисниот центар.



- Не прскајте вода на производот и не чистете го со запаливи материји (разредувач или бензол). Може да дојде до пожар или струен удар.
- Не дозволувајте удирање или паѓање на објекти во производот и не фрлајте предмети кон екранот. Би можеле да се повредите или производот може да се оштети.
- Никогаш не допирајте го овој производ или антената за време на грмотевици или молњи.
Може да добиете струен удар.
- Никогаш не допирајте го штекерот на сидот кога постои испуштање на гас - отворете ги прозорците и проветрете. Тоа може да предизвика пожар или запалување со искра.
- Не расклопувајте, поправајте или модифицирајте го сами производот. Може да дојде до пожар или струен удар.
Контактирајте го сервисниот центар за проверка, калибрација или поправка.
- Ако се случи нешто од подолу наведеното, веднаш исклучете го производот од напојување и обратете се до локалниот сервисен центар.
 - Производот е оштетен
 - Туѓи тела се навлезени во производот
 - Производот испушта чад или чуден мирисОва може да предизвика пожар или електричен удар.
- Ако немате намера да го користите производот подолго време, исклучете го струјниот кабел од производот. Наталожната прашина може да предизвика пожар или поради оштетена изолација може да дојде до истекување на електрична струја, струен удар или пожар.
- Уредот не би требало да се изложува на капење или прскање и на него не треба да се поставуваат предмети наполнети со течности, како на пр. вазни.
- Не инсталирајте го овој производ на сид, доколку таму може да се изложи на масло или масни честички. Тоа може да предизвика оштетување и паѓање на производот.
- Доколку вода или некоја друга супстанца навлезе во производот (на пр. во AC адаптерот, кабелот за напојување, телевизорот), исклучете го кабелот за напојување и веднаш обратете се до центарот за услуги. Во спротивно, би можело да дојде до пожар или електричен удар.
- Користете само AC адаптер и кабел за напојување одобрени од LG Electronics. Во спротивно, тоа може да предизвика пожар, електричен удар, неисправно функционирање или деформирање на производот.
- Никогаш не расклопувајте го AC адаптерот или кабелот за напојување. Ова може да предизвика пожар или електричен удар.
- Внимателно ракувајте со адаптерот за да спречите надворешни удари. Надворешниот удар може да предизвика оштетување на адаптерот.
- Проверете дали кабелот за напојување е цврсто приклучен на приклучокот за напојување на телевизорот.
- Инсталирајте го производот на места каде што нема радио бранови.
- Треба да има доволно растојание помеѓу надворешната антена и електричниот вод за да се спречи контакт меѓу нив дури и ако антената падне. Тоа би можело да предизвика електричен удар.
- Не инсталирајте го производот на места како нестабилни полици или закосени површини. Исто така, избегнувајте места каде постојат вибрации или каде производот не би имал добра подлога. Во спротивно, производот може да падне или да се преврти, што може да предизвика повреди или оштетување на производот.
- Ако го инсталирате телевизорот на држач, потребно е да се преземат мерки за да се спречи превртување на производот. Во спротивно, производот може да падне и да предизвика повреди.
- Ако имате намера производот да го монтирате на сид, на задната страна од производот прикачете рамка за монтирање усогласена со VESA стандардот (опционален дел). При инсталирање на уредот со користење на носач за на сид (опционален дел), внимателно прицврстете го за да не дојде до паѓање.
- Користете само додатоци / опрема наведени од производителот.
- При инсталирање на антената, обратете се до квалификуван сервисер. Може да дојде до опасност од пожар или електричен удар.
- Кога гледате телевизија, ви препорачуваме да се наоѓате на растојание барем 2 до 7 пати поголемо од дијагоналата на екранот. Доколку гледате телевизија подолг период, тоа може да предизвика заматување на видот.
- Користете го само одредениот тип на батерии. Во спротивно, би можело да дојде до оштетување на далечинскиот управувач.
- Не мешајте ги новите со старите батерии. Тоа може да предизвика прегревање и истекување на батериите.
- Батериите не треба да бидат изложени на прекумерна топлина. На пример: да се чуваат подалеку од директна сончева светлина, отворени камини и електрични греалки.
- Сигналот од далечинскиот управувач може да биде попречен од сончева светлина или друг вид силна светлина. Во овој случај, затемнете ја собата.
- При поврзување надворешни уреди како конзоли за видео игри, проверете дали каблите за поврзување се доволно долги. Во спротивно, производот може да се преврти, што може да предизвика повреди или оштетување на производот.
- Не вклучувајте/исклучувајте го уредот со вметнување или вадење на струјниот кабел од штекерот на сидот. (Не употребувајте го приклучокот на струјниот кабел како прекинувач.) Тоа би можело да предизвика механичко оштетување или пак струен удар.
- Следете ги упатствата за инсталирање наведени подолу за да се спречи прегревање на производот.
 - Растојанието меѓу производот и сидот треба да биде поголемо од 10 cm.
 - Не инсталирајте го производот на места без вентилација (на пр. на полица или шкаф).
 - Не инсталирајте го производот на тепих или перница.
 - Внимавајте отворот за вентилација да не е блокиран од покривка за маса или завеса.Ова може да предизвика пожар.





- Внимавајте да не ги допрете отворите за вентилација при гледање на телевизорот подолго време, бидејќи отворите за вентилација можат да станат жешки. Ова не влијае врз функционирањето или перформансите на производот.
- Повремено проверувајте го кабелот на уредот и доколку забележите оштетување или неисправност, исклучете го и прекинете со употребата на уредот додека не се замени неисправниот дел од кабелот од страна на овластен сервисер.
- Спречете собирање на прашина на приклучоците на електричниот кабел или штекерот. Тоа би можело да предизвика опасност од пожар.
- Заштитете го струјниот кабел од физичко и механичко оштетување, како извитување, всукување, прикleshување, притиснување со врата, или нагазување. Особено внимавајте на приклучоците, штекерите и местото каде кабелот излегува од уредот.
- Не притискајте силно на панелот со рака или остар предмет, како нокт, молив или пенкало, и не гребете го, бидејќи ова може да предизвика оштетување на екранот.
- Избегнувајте допирање на екранот или задржување на прстите на него подолго време. Ова може да се предизвика некои привремени или трајни изобличувања/оштетувања на екранот.
- Сè додека уредот е поврзан на сиден штекер на наизменична струја, тој е поврзан на извор на напојување иако можеби вие сте го исклучиле со ПРЕКИНУВАЧ.
- При исклучување на кабелот, држете го за приклучокот и повлечете. Ако жиците во кабелот за напојување се прекинати, може да дојде до пожар.
- При преместување на производот, внимавајте прво да го исклучите напојувањето. Потоа, исклучете ги каблите за напојување, антенските кабли и сите кабли за поврзување. Телевизорот или кабелот за напојување може да се оштетат а тоа да предизвика пожар или електричен удар.
- При преместување или распакување на производот, заради неговата тежина работете по двајца. Во спротивно, може да дојде до повреда.
- Сите сервисирања пренасочете ги на овластени сервисни лица. Сервисирање е потребно кога уредот е оштетен на каков било начин, како во случај на неисправност на кабелот за напојување или приклучокот на кабелот, прскање на течност или кога објекти паднале во уредот, изложување на уредот на дожд или влага, кога тој не функционира нормално, или доколку се испушти.
- Не користете електронски уреди со висок напон во близина на телевизорот (на пр. електрична тепалка за комарци). Тоа може да предизвика неисправност на производот.
- При чистење на производот и неговите компоненти, прво откачете го кабелот за напојување и потоа избришете го производот со мека крпа. Примена на прекумерен притисок може да предизвика гребене или губење на бојата. Не прскајте вода на производот и не бришете го со влажна крпа. Никогаш не користете средства за чистење стакло, индустриски или средства за давање сјај за автомобили, абразиви или восок, бензол, алкохол итн., кои може да го оштетат производот и неговиот панел. Во спротивно може да дојде до пожар, електричен удар или оштетување на производот (деформација, корозија или кршење).

Подготовка

- Ако телевизорот се вклучува за првпат откако е испорачан од фабрика, иницијализирањето на телевизорот може да трае неколку минути.
- Прикажаната слика може да се разликува од вашиот телевизор.
- OSD на вашиот телевизор (On Screen Display - приказ на екранот) може малку да се разликува од приказот што е даден во ова упатство.
- Достапните менија и опции може да се разликуваат во зависност од влезниот извор или моделот на производот кој го користите.
- Во иднина, на овој телевизор може да му бидат додадени нови функции.
- Елементите кои се испорачуваат со вашиот производ може да се разликуваат во зависност од моделот.
- Спецификациите на производите или содржината на ова упатство може да бидат променети без претходно известување заради надградување на функциите на производите.
- За оптимално поврзување, HDMI каблите и USB уредите треба да имаат лежиште со дебелина помала од 10 mm и ширина помала од 18 mm. Доколку USB кабелот или USB меморијскиот уред не може да се вметне во USB влезот на телевизорот, употребете продолжителен кабел кој поддржува USB 2.0.

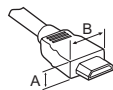

*A ≤ 10 mm

*B ≤ 18 mm

- Користете сертифициран кабел со логото HDMI.
- Ако не користите сертифициран кабел со логото HDMI, екранот може ништо да не прикажува или може да се појави грешка во поврзувањето. (Препорачани типови на HDMI кабли)
 - HDMI™ кабел со голема брзина (3m или помалку)
 - HDMI™ кабел со голема брзина со Ethernet (3m или помалку)
- Како да го користите феритното јадро (Во зависност од моделот)
 - Користете го феритното јадро за намалување на електромагнетните пречки во кабелот за напојување. Намотајте го еднаш кабелот за напојување на феритното јадро.

[Страна на сидот]

[Страна на телевизорот]

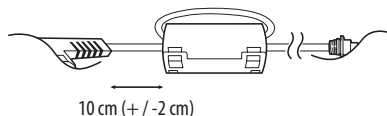



- За да обезбедите сигурно и долготрајно користење, не користете неодобрени предмети.
- Какви било оштетувања или повреди настанати заради употреба на неодобрени предмети не се опфатени со гаранцијата.
- Одредени модели на екранот имаат прилепен тенок слој и тој не смее да се отстранува.
- При прикачување на држачот на телевизорот, екранот поставете го со лицето надолу на маса или рамна површина со мека подлога за да се заштити екранот од гребење.
- Обратете внимание завртките да бидат правилно вметнати и безбедно прицврстени. (Доколку тие не се доволно прицврстени, телевизорот може да се накоси напред по инсталирањето.) Не употребувајте премногу сила и премногу да ги затегнувате завртките; во спротивно тие може да се оштетат и да не бидат правилно прицврстени.
- Исцедете ја прекумерната количина на вода или средство за чистење од ткаенината.
- Не прскајте вода или средство за чистење директно врз екранот на телевизорот.
- Испрскајте доволно количина на вода или средство за чистење на сува ткаенина за да го избришете екранот.
- Кога го чистите производот, внимавајте да не навлезе течност или друг предмет во отворот помеѓу горната, левата или десната страна од панелот и водечкиот панел. (Во зависност од моделот)

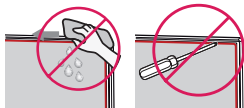

Одделно набавување

Одредени одделно набавени елементи можат да бидат променети или модифицирани заради подобрување на квалитетот без претходно известување. Обратете се до вашиот продавач за да ги набавите овие елементи. Овие уреди работат само со одредени модели.

Името на моделот или дизајнот може да бидат променети во зависност од ажурирањето на функциите на производот, потребите или политиките на производителот.

(Во зависност од моделот)

AN-MR650A

Магичен далечински управувач

Подигнување и пренесување на телевизорот

При пренесување или подигнување на телевизорот, прочитајте ги следните совети за да се спречи гребење или оштетување на телевизорот и за безбедно пренесување без оглед на видот и големината.

- Се препорачува телевизорот да се пренесува во кутијата или материјалот за пакување во кои телевизорот оригинално бил испорачан.
- Пред преместување или подигнување на телевизорот, откачете го кабелот за напојување и сите кабли.
- Кога го држите телевизорот, екранот треба да биде завртен спротивно од вашето тело за да се избегне оштетување.



- Цврсто држете го горниот и долниот дел од рамката на телевизорот. Внимавајте да не ги држите проѕирниот дел, звучникот или делот за решетка на звучникот.

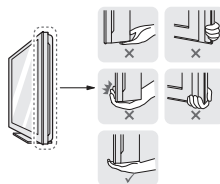

- При пренесување на голем телевизор, потребно е учество на најмалку 2 лица.
- При рачно пренесување на телевизорот, држете го телевизорот како што е прикажано на следната слика.



- При пренесување на телевизорот, не изложувајте го на нишање или прекумерни вибрации.
- При пренесување на телевизорот, задржете го во исправена положба, никогаш не вртете го телевизорот странично или да го накосувате налево или надесно.
- Не применувајте прекумерен притисок кој би предизвикал превиткување/закривување на рамката на куќиштето, бидејќи тоа може да го оштети екранот.
- При ракување и пренесување на телевизорот, внимавајте да не ги оштетите испакнатите копчиња.



- Избегнувајте секакво допирање на екранот, бидејќи тоа може да резултира во оштетување на екранот.
- Не преместувајте го телевизорот држејќи го за држачите за кабли, бидејќи држачите за кабли може да се скинат и да дојде до повреда а и оштетување на телевизорот.

Користење на копчето

(Во зависност од моделот)

Со помош на копчето можете едноставно да управувате со функциите на телевизорот.

<Тип А>

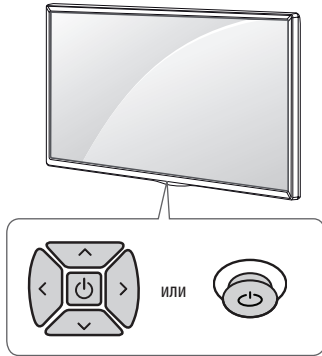

<Тип В>

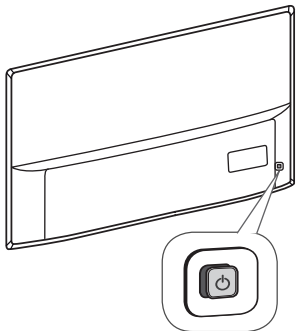

<Тип С>

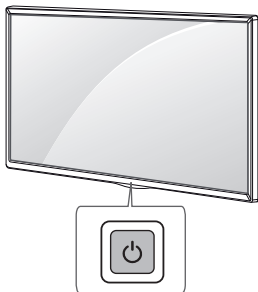

Основни функции

<Тип А / В>

			Вклучување (Притиснете) Исклучување ¹ (Притиснете и задржете)
			Контрола на јачината на звук
			Контрола на програмите

<Тип С>

	Вклучување (Притиснете) Исклучување ¹ (Притиснете и задржете) Контрола на мени (Притиснете ²) Избор на мени (Притиснете и задржете ³)
--	---

- 1 Сите активни апликации ќе се затворат, а снимањата кои се во тек ќе запрат.
- 2 Додека телевизорот е вклучен, кратко притиснете го копчето за да се движите по менито.
- 3 Можете да ја користите функцијата кога ќе пристапите до контролата на менито.

Прилагодување на менито

(Во зависност од моделот)

Кога телевизорот е вклучен, притиснете го еднаш копчето.

Можете да ги прилагодувате елементите од менито со помош на копчето.

	Исклучување на напојувањето.
	Пристапува на менито за подесување.
	Ги брише приказите на екранот и враќа на гледање телевизија.
	Промена на изворот на влезен сигнал.
	Движи низ зачуваните програми.
	Ја прилагодува јачината на звукот.

Поставување на маса

- 1 Подигнете го телевизорот и закосете го по потреба за да дојде во исправена положба на масата.
 - Оставете простор од 10 cm (минимум) од сидот за правилна вентилација.

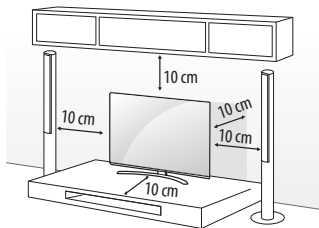

- 2 Поврзете го кабелот за напојување со штекер на сид.



- Немојте да го поставувате телевизорот во близина на извори на топлина, бидејќи тоа може да предизвика пожар или друга штета.
- Немојте да нанесувате други супстанции (масла, средства за подмачкување, итн.) на завртките при составување на производот. (Во спротивно, производот може да се оштети.)

Прицврстување на телевизорот на сид

(Оваа функција не е достапна за сите модели.)

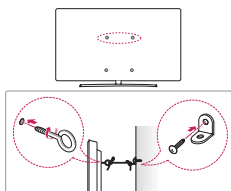

- 1 Вметнете ги и прицврстете ги завртките со отвор, или носачите и завртките на задната страна од телевизорот.
 - Ако има вметнато завртки на местото за завртки со отвор, прво извадете ги завртките.
- 2 Монтирајте ги носачите за сид со завртките на сидот. Усогласете ја позицијата на носачите за сид со завртките со отвор поставени на задната страна од телевизорот.
- 3 Цврсто поврзете ги завртките со отвор и носачите за сид со издржливо јаже. Внимавајте да задржите хоризонтална положба на јажето.



- Внимавајте децата да не се качуваат или да се држат со својата тежина на телевизорот.
- Користете платформа или ормар кои се доволно цврсти и големи за да овозможат безбедна поддршка на телевизорот.
- Носачите, завртките и јажињата не се испорачуваат. Дополнителна опрема можете да набавите од вашиот локален продавач.

Монтирање на сид

Внимателно прикачете го опционалниот носач за на сид на задната страна од телевизорот и инсталирајте го носачот на цврст сид под прав агол во однос на подот. При прикачување на телевизорот на други градежни материјали, ве молиме обратете се до квалификувано лице. LG препорачува монтирањето на сид да биде извршено од квалификувано професионално лице за инсталирање. Ви препорачуваме да го користите носачот за прицврстување на сид на LG. Носачот за прицврстување на сид на LG е лесен за преместување, заедно со поврзаните кабли. Ако не го користите носачот за прицврстување на сид на LG, ве молиме користете носач за прицврстување на сид кадешто уредот ќе биде соодветно прицврстен за сидот со доволно простор за да овозможи поврзување со надворешните уреди. Препорачливо е да ги поврзете сите кабли пред да ги поставите фиксираните носачи за на сид.

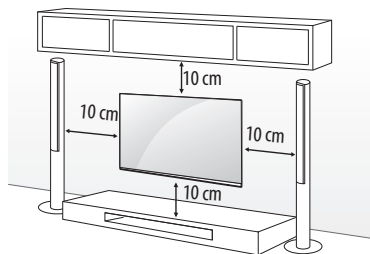

Треба да користите завртки и носач за на сид кои ги задоволуваат VESA стандардите. Стандардните димензии на комплетите за монтирање на сид се опишани во следната табела.

Одделно купување (Носач за монтирање на сид)

Модел	43UJ75**	55SJ93**
	43UJ74**	55SJ85**
	43UJ70**	49/55SJ81**
	43UJ67**	49/55SJ80**
	43UJ65**	49/55UJ75**
	43UJ63**	49/55UJ74**
VESA (A x B) (mm)	200 x 200	300 x 300
Стандардна завртка	M6	M6
Број на завртки	4	4
Носач за прицврстување на сид	LSW240B MSW240	LSW350B MSW240

Модел	65SJ93** 60/65SJ85** 60/65SJ81** 65SJ80** 60/65UJ75** 65UJ70** 65UJ67** 60/65UJ65** 60/65UJ63**	75/86SJ95** 70/75UJ67** 75UJ65**
VEESA (A x B) (mm)	300 x 300	600 x 400
Стандардна завртка	M6	M8
Број на завртки	4	4
Носач за прицврстување на сид	LSW350B	LSW640B
Модел	55/65SJ95**	
VEESA (A x B) (mm)	300 x 200	
Стандардна завртка	M6	
Број на завртки	4	
Носач за прицврстување на сид	OTW420B	

- Кога го инсталирате носачот за монтирање на сид, препорачливо е да ги заштитите дупките во држачите со лента за да спречите собирање на прав и инсекти. (Во зависност од моделот)

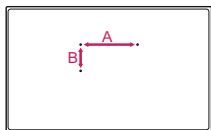
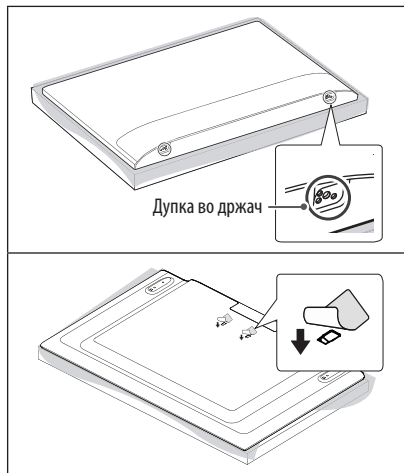

- Пред поставување на телевизорот на носач за сид, извадете го држачот вршејќи ги дејствата за прикачување на држачот по обратен редослед.

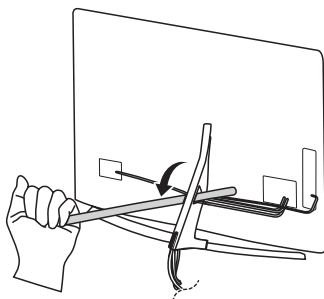

- Немојте да користите остар предмет кога го отстранувате капакот за кабелот. Ова може да го оштети кабелот или кукиштето. Исто така, ова може да предизвика и лична повреда. (Во зависност од моделот)

Поврзувања (известувања)

Поврзувајте различни надворешни уреди со телевизорот и менувајте ги режимите за влезен сигнал за да избереите надворешен уред. За повеќе информации околу поврзувањето на надворешен уред, погледнете во упатството испорачано со секој од уредите.

Достапни надворешни уреди се: HD ресивери, DVD плеери, VCR, аудио системи, USB уреди за складирање, PC, уреди за игри и други надворешни уреди.

- Поврзувањето со надворешниот уред може да се разликува во зависност од моделот.
- Надворешните уреди поврзувајте ги со телевизорот без оглед на редоследот на TV приклучокот.
- Ако снимате TV програма на DVD рекордер или VCR, кабелот за влезен сигнал во телевизорот поврзете го преку DVD рекордерот или VCR уредот. За повеќе информации околу снимањето, погледнете во упатството испорачано со секој од поврзаните уреди.
- Упатства за ракување побарајте во прирачникот за надворешната опрема.
- Ако сакате да поврзете уред за игри со телевизорот, користете го кабелот испорачан со уредот за игри.
- Во PC режим, може да има шум поврзан со резолуцијата, вертикалната шема, контрастот или осветленоста. Ако е присутен шум, сменете го PC излезот на друга резолуција, сменете ја стапката на обновување со друга стапка, или прилагодувајте ги осветленоста и контрастот во мениото СЛИКА додека сликата не биде јасна.
- Во PC режим, некои подесувања за резолуцијата може да не функционираат правилно во зависност од графичката картичка.
- Ако на вашиот PC се репродуцираат ULTRA HD содржини, видео или аудио записите може повремено да бидат испрекинати во зависност од перформансите на вашиот PC. (Во зависност од моделот)
- Кога вршите поврзување преку кабелски LAN, препорачливо е да користите кабел CAT 7.

Поврзување на антена

Поврзете го телевизорот со сиден приклучок за антена со RF кабел (75 Ω).

- За користење на повеќе од 2 телевизори употребете разделник на сигнал.
- Ако квалитетот на сликата е слаб, правилно инсталирајте засилувач на сигнал за подобрување на квалитетот на сликата.
- Ако квалитетот на сликата е слаб кога е поврзана антена, обидете се да ја насочите антената во правилна насока.
- Кабелот за антената и конвертерот не се испорачуваат.
- Поддржано DTV аудио: MPEG, Dolby Digital, Dolby Digital Plus, HE-AAC
- За локација која не е поддржана со ULTRA HD емитување, овој телевизор не може директно да прима ULTRA HD емитувања. (Во зависност од моделот)

Поврзување со сателитска антена

(Само за сателитските модели)

Поврзете го телевизорот со сателитска антена преку приклучокот за сателитска антена со сателитски RF кабел (75 Ω).

Поврзување на CI модул

(Во зависност од моделот)

За гледање на кодирани услуги (со плаќање) во дигитален TV режим.

- Проверете дали CI модулот е вметнат во отворот за PCMCIA картичка во правилна насока. Ако модулот не е вметнат правилно, тоа може да предизвика оштетување на телевизорот и на отворот за PCMCIA картичка.
- Доколку телевизорот не прикажува никаков видео и аудио сигнал кога е поврзан CI+ CAM, ве молиме обратете се до вашиот оператор за копнена/кабелска/сателитска услуга.

USB поврзување

Одредени USB хаб уреди (USB Hubs) може да не функционираат. Ако USB уред кој е поврзан преку USB хаб не може да се препознае, директно поврзете го на USB приклучокот од телевизорот.

Други поврзувања

Поврзете го вашиот телевизор со надворешни уреди. За најдобар квалитет на сликата и звукот, поврзете ги надворешниот уред и телевизорот со HDMI кабел. Одделни кабли не се испорачуваат.

-  →  →  → Општо → **HDMI ULTRA HD Deep Colour**
 - Вклучено : Поддршка за 4K @ 50/60 Hz (4:4:4, 4:2:2, 4:2:0)
 - Исклучено : Поддршка за 4K @ 50/60 Hz 8 бита (4:2:0)
- Доколку уредот што е поврзан на портот Влез поддржува и ULTRA HD Deep Colour, сликата ќе биде појасна. Но, доколку не поддржува, нема да работи правилно. Во тој случај, поврзете го уредот на друга HDMI-порта или сменете го подесувањето за **HDMI ULTRA HD Deep Colour** од телевизорот на Исклучено.
- Поддржан HDMI аудио формат :
 - Dolby Digital / Dolby Digital Plus (32 kHz, 44,1 kHz, 48 kHz),
 - DTS (44,1 kHz, 48 kHz),
 - PCM (32 kHz, 44,1 kHz, 48 kHz, 96 kHz, 192 kHz)(Во зависност од моделот)

Далечински управувач

(Одредени копчиња и услуги може да не бидат овозможени во зависност од моделите или регионите.)

Описите во ова упатство се направени врз основа на копчињата од далечинскиот управувач. Ве молиме внимателно прочитајте го ова упатство и користете го телевизорот на правилен начин.

За да ги замените батериите, отворете го капакот на батериите, заменете ги батериите (1,5 V AAA) внимавајќи да се совпаднаат ⊕ и ⊖ краевите со внатрешните ознаки и затворете го капакот на батериите. За да ги извадите батериите, извршете ги чекорите за инсталирање во обратен редослед.

Внимавајте да го насочувате далечинскиот управувач кон сензорот за далечинско управување на телевизорот.

* **За да го користите копчето, притиснете го и задржете го повеќе од 3 секунди.**

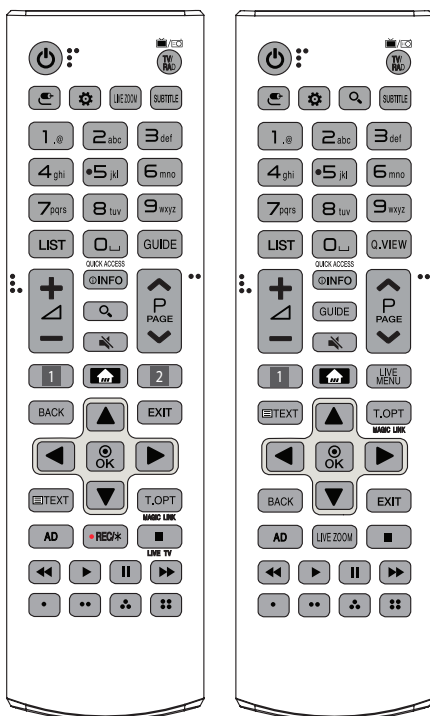

⏻ (ВКЛУЧУВАЊЕ) Го вклучува или исклучува телевизорот.

TV/RAD Избира радио, ТВ и ДТВ програми.

⏻ (ВЛЕЗ) Го менува изворот на влезен сигнал.

⚙️ (Б. Подесувања) Пристапува до Брзите подесувања.

LIVE ZOOM Со зумирање на саканата област, можете да ја погледнете на цел екран.

SUBTITLE Го повикува претпочитаниот титл во дигитален режим.

Копчиња со броеви Внесува броеви.

Копчиња со букви Внесување на букви.

LIST Пристапува до зачуваната листа на програми.

⏻ (Празно место) Отвора празно место на тастатурата на екран.

GUIDE Го прикажува водичот за програми.

Q.VIEW Враќање на претходно гледаната програма.

QUICK ACCESS* Можете да пристапите до апликацијата или до телевизорјата во живо користејќи ги копчињата со бројки кои одговараат на функциите.

+ / - Ја прилагодува јачината на звукот.

ⓘ INFO Ги прегледува информациите за тековната програма и сликата.

🔍 (ПРЕБАРУВАЊЕ) Пребарувајте содржини како ТВ програми, филмови и други видео записи, или пак извршете веб-пребарување со внесување на поими за пребарување во полето за пребарување.

🔊 (ИСКЛУЧИ ЗВУК) Ги исклучува сите звуци.

^ P v Движи низ зачуваните програми.

^ PAGE v Преминува на претходниот или наредниот екран.

1, 2 **Копчиња за услугата за проследување** Се поврзува на услугата за проследување на видео содржини.

🏠 (ПОЧЕТОК) Пристапува до почетното мени.

- Притиснувањето и задржувањето на копчето ја прикажува претходната историја.

LIVE MENU Ги прикажува листите Канали и Препорачано.

BACK Ве враќа на претходното ниво.

EXIT Ги брише приказите на екранот и враќа на гледање телевизија.

Копчиња за навигација (горе/долу/лево/десно) Движи низ менијата или опциите.

⊙ OK Избира менија или опции и го потврдува вашиот внес.

Копчиња на телетекст (TEXT, T.OPT) Овие копчиња се користат за телетекст.

MAGIC LINK* Нуди содржини слични на програмот кој го гледате во моментот.

AD Функцијата за аудио описи ќе биде овозможена.

• REC/* Започнува со снимање и прикажува мени за снимање.

(само за подели со поддршка за Time Machine^{Ready})

LIVE TV Ве враќа на телевизија во живо.

Контролни копчиња (⏮, ⏪, ⏩, ⏭) Контролира медиумски содржини.

⏮, ⏪, ⏩, ⏭ Пристап до специјалните функции во некои менија.

Функции на магичниот далечински управувач

(Одредени копчиња и услуги може да не бидат овозможени во зависност од моделите или регионите.)

Кога ќе се прикаже пораката “Батеријата на магичниот далечински управувач е слаба. Сменете ја батеријата.”, заменете ја батеријата.

За да ги замените батериите, отворете го капакот на батериите, заменете ги батериите (1,5 V AA) внимавајќи да се совпаднаат ⊕ и ⊖ краевите со внатрешните ознаки и затворете го капакот на батериите. Внимавајте да го насочувате далечинскиот управувач кон сензорот за далечинско управување на телевизорот. За да ги извадите батериите, извршете ги чекорите за инсталирање во обратен редослед.

* За да го користите копчето, притиснете го и задржете го повеќе од 3 секунди.

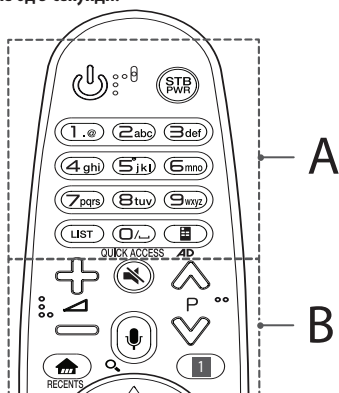

A

- (ВКЛУЧУВАЊЕ)** Го вклучува или исклучува телевизорот.
- STB/PWR** Можете да го вклучите или исклучите вашиот дигитален приемник со додавање на дигиталниот приемник на универзалниот далечински управувач за вашиот телевизор.
- Копчиња со броеви** Внесува броеви.
- Копчиња со букви** Внесување на букви.
- LIST** Пристапува до листата на зачувани канали.
- (Празно место)** Отвора празно место на тастатурата на екран.
- (Далечинско управување на екран)** Го прикажува Далечинскиот управувач на екран.
 - Пристапува до менито за Универзална контрола.
- QUICK ACCESS*** Можете да пристапите до апликацијата или до телевизијата во живо користејќи ги копчињата со бројки кои одговараат на функциите.
- AD*** Функцијата за аудио описи ќе биде овозможена.

B

- Ја прилагодува јачината на звукот.
- Движи низ зачуваните програми.
- (ИСКЛУЧИ ЗВУК)** Ги исклучува сите звуци.

(Препознавање на говор)

За користење на функцијата за препознавање на говор потребно е мрежно поврзување.

- 1 Притиснете го копчето за препознавање на говор.
- 2 Зборувајте кога на екранот на ТВ-от ќе се прикаже прозорецот за приказ на глас.

(ПРЕБАРУВАЊЕ)* Пребарувајте содржини како ТВ програми, филмови и други видео записи, или пак извршете веб-пребарување со внесување на поими за пребарување во полето за пребарување.

(ПОЧЕТОК) Пристапува до почетното мени.

RECENTS* Ја прикажува претходната историја.

(Б. Подесувања) Пристапува до Брзите подесувања.

- Со притиснување и задржување на копчето ќе се прикаже менито **Сите подесувања**.

STB MENU Го прикажува почетното мени на дигиталниот приемник.

- Кога не гледате со дигиталниот приемник: се прикажува екранот за дигиталниот приемник.

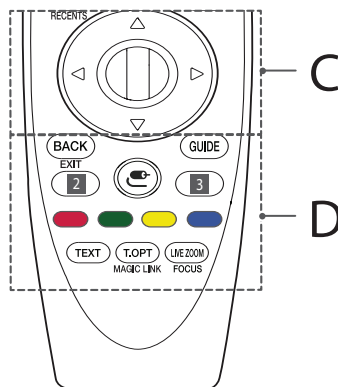

C

- Тркало (OK)** Притиснете на средината на копчето Тркало за да изберете мени. Можете да менувате програми со помош на копчето Тркало.
- (Горе/долу/лево/десно)** Притискајте ги копчињата за горе, долу, лево или десно за да се движите низ менито. Ако ги притиснете копчињата додека се користи покажувачот, покажувачот ќе исчезне од екранот и Далечинскиот управувач за магично движење ќе работи како обичен далечински управувач. За повторно прикажување на покажувачот на екранот, затресете го Далечинскиот управувач за магично движење налево и надесно.

D

BACK Ве враќа на претходното ниво.

EXIT* Ги брише приказите на екранот и враќа на последниот влез.

GUIDE Го прикажува водичот за програми.

2, **3** **Копчиња за услугата за проследување** Се поврзува на услугата за проследување на видео содржини.

☺ (ВЛЕЗ) Го менува изворот на влезен сигнал.

- Со притиснување и задржување на копчето **☺** ќе се прикажат сите листи на надворешни влезови.

3 **⚙ (Б. Подесувања)** Пристапува до Брзите подесувања.

- Со притиснување и задржување на копчето **⚙** ќе се прикаже менито **Сите подесувања**.

🔴, 🟢, 🟡, 🔵 Пристап до специјалните функции во некои менија.

Копчиња на телетекст (TEXT, T.OPT) Овие копчиња се користат за телетекст.

MAGIC LINK* Нуди содржини слични на програмот кој го гледате во моментот.

LIVE ZOOM Со зумирање на саканата област, можете да ја погледнете на цел екран.

FOCUS* Можете да зумирате во областа кадешто е насочен далечинскиот управувач.

Регистрирање на магичниот далечински управувач

Како да го регистрирате далечинскиот управувач за магично движење

За да го користите Далечинскиот управувач за магично движење, прво впарете го со вашиот телевизор.

- 1 Ставете ги батериите во Далечинскиот управувач за магично движење и вклучете го телевизорот.
- 2 Насочете го Далечинскиот управувач за магично движење кон телевизорот и притиснете го копчето **🔴** **Тркало (OK)** на далечинскиот управувач.

* Доколку телевизорот не успее да го регистрира Далечинскиот управувач за магично движење, обидете се повторно откако ќе го исклучите и повторно ќе го вклучите телевизорот.

Како да го одјавите далечинскиот управувач за магично движење

Истовремено притиснете ги копчињата **BACK** и **🏠 (ПОЧЕТОК)** во траење од пет секунди за да се прекине впарувањето помеѓу Далечинскиот управувач за магично движење и телевизорот.

* Со притиснување и задржување на копчето **GUIDE** ќе можете истовремено да го откажете и пререгистрирате Далечинскиот управувач за магично движење.

Лиценци

Поддржаните лиценци може да се разликуваат во зависност од моделот. За повеќе информации околу лиценците, посетете ја страницата www.lg.com.

DOLBY AUDIO™

HDMI™
HIGH-DEFINITION MULTIMEDIA INTERFACE

dts-HD®

DOLBY VISION™

(Само UJ75**, SJ80**, SJ81**, SJ85**, SJ93**, SJ95**)

Известување за софтвер со отворен код

За да го добиете изворниот код според GPL, LGPL, MPL и другите лиценци за отворен изворен код кој се користи кај овој производ, посетете ја страницата <http://opensource.lge.com>.

Покрај изворниот код, достапни за превземање се и сите наведени одредби на лиценца, одрекувања од одговорност и известувања за авторски права.

LG Electronics исто така ќе ви обезбеди отворен изворен код на CD-ROM диск за одреден надоместок кој го покрива трошокот за вршење на дистрибуцијата (како трошокот за медиумот, испораката и ракувањето) по доставено e-mail барање до opensource@lge.com. Оваа понуда е валидна три (3) години од датумот на купување на производот.

Поставување на надворешен контролен уред

За добивање информации околу поставувањето на надворешен контролен уред, посетете ја страницата www.lg.com.

Отстранување на проблеми

Не е можно управување на телевизорот со далечинскиот управувач.

- Проверете го сензорот за далечинско управување на производот и обидете се повторно.
- Проверете дали помеѓу производот и далечинскиот управувач има некаква пречка.
- Проверете дали батериите сè уште работат и дали се правилно поставени (⊕ со ⊕, ⊖ со ⊖).

Нема приказ на слика и не се емитува звук.

- Проверете дали производот е вклучен.
- Проверете дали кабелот за напојување е поврзан на сидниот штекер.
- Проверете дали има проблем со сидниот штекер преку поврзување на други уреди.

Телевизорот ненадејно се исклучува.

- Проверете ги подесувањата за контрола на напојување со енергија. Напојувањето може да има прекин.
- Проверете дали функциите за **Тајмер за мирување / Тајмерот е исклучен** се активирани во подесувањата за **Тајмери**.
- Проверете дали функцијата за **Автоматско исклучување на електричната енергија** е активирана во **Општо -> Еко режим**. (Во зависност од моделот)
- Доколку нема влезен сигнал кога телевизорот е вклучен, телевизорот автоматски ќе се исклучи по 15 минути неактивност.

При поврзување со РС (HDMI), се прикажува 'Нема сигнал' или 'Неважечки формат'.

- Исклучете/вклучете го телевизорот со помош на далечинскиот управувач.
- Повторно поврзете го HDMI кабелот.
- Рестартирајте го компјутерот додека телевизорот е вклучен.

Неисправен приказ

- Ако производот е ладен на допир, при вклучувањето може да се појави мало "треперење". Ова е нормално и кај производот нема никаков проблем.
- Овој екран е напреден производ кој содржи неколку милиони пиксели. На панелот може да се видат мали црни точки и/или светло обоени точки (црвени, сини или зелени) со големина од 1 ррт. Ова не укажува на дефект и не влијае врз перформансите и сигурното функционирање на производот. Овој феномен исто така се случува и кај производи на трети страни и не може да биде причина за замена или враќање на пари.
- Во зависност од местото на гледање може да забележите различна осветленост и боја на екранот (лево/десно/горе/долу). Овој феномен се должи на карактеристиките на панелот. Ова не е поврзано со перформансите на производот, и тоа не претставува неисправност.
- Прикажувањето на неподвижна слика на подолг временски период може да предизвика врежување на сликата. Избегнувајте прикажување на фиксна слика на ТВ екранот на подолг временски период.

Генериран звук

- Звук на "крцкање": Звукот на крцкање кој настанува за време на гледање или исклучување на телевизорот се генерира при термичко собирање на пластиката заради температурата и влажноста. Овој шум е вообичаен кај производите кај кои доаѓа до термички деформации.
- Брмчење на електричните кола/зугење на панелот: Шум со ниско ниво се генерира од колата со преклопување со голема брзина, кои испорачуваат големи количини на струја за функционирање на производот. Шумот се разликува во зависност од производот. Овој генериран звук не влијае врз перформансите и сигурното функционирање на производот.

Спецификации

Безжичен модул - спецификации

- Бидејќи фреквентните канали може да се разликуваат во зависност од земјата, корисникот не може да ја промени или прилагоди работната фреквенција. Овој производ е конфигуриран според табелата за регионални фреквенции.
- За доброто на корисникот, овој уред треба да биде поставен и управуван на минимално растојание од 20 cm помеѓу уредот и телото.

Безжичен модул (LGSBWAC72) - спецификации	
Безжичен LAN (IEEE 802.11a/b/g/n/ac)	
Фреквентен опсег	Излезна моќност (Макс.)
2.400 до 2.483,5 MHz 5.150 до 5.725 MHz 5.725 до 5.850 MHz (За земји кои не се во ЕУ)	14 dBm 16,5 dBm 11,5 dBm
Bluetooth	
Фреквентен опсег	Излезна моќност (Макс.)
2.400 до 2.483,5 MHz	8,5 dBm

* "IEEE802.11ac" не е достапно во сите земји.

СИ модул (Ш x В x Д)		100,0 mm x 55,0 mm x 5,0 mm
Услови на околината	Работна температура	0 °C до 40 °C
	Работна влажност	Помалку од 80 %
	Температура на складирање	-20 °C до 60 °C
	Влажност на складирање	Помалку од 85 %

(Во зависност од земјата)

	Дигитална TV			Аналогна TV
Телевизиски систем	DVB-T DVB-T2 DVB-C DVB-S/S2			PAL/SECAM, B/G, D/K, I SECAM L
Покриеност на канали (Појас)	DVB-S/S2	DVB-C	DVB-T/T2	46 ~ 862 MHz
	950 ~ 2.150 MHz	46 ~ 890 MHz	VHF III : 174 ~ 230 MHz UHF IV : 470 ~ 606 MHz UHF V : 606 ~ 862 MHz S појас II : 230 ~ 300 MHz S појас III : 300 ~ 470 MHz	
Максимален број за складирање на програми	6.000	2.000		
Импеданса за надворешна антена	75 Ω			





BENUTZERHANDBUCH Sicherheitshinweise und Referenzen

LED TV*

* LG LED TV verwendet LCD-Bildschirme mit LED-
Beleuchtung.

Bitte lesen Sie dieses Handbuch aufmerksam durch, bevor Sie
Ihr Gerät zum ersten Mal verwenden und bewahren Sie es zur
späteren Verwendung auf.

www.lg.com

Warnung!

Sicherheitshinweise



VORSICHT
STROMSCHLAGEGFAHR –
NICHT ÖFFNEN



VORSICHT: WEGEN STROMSCHLAGEGFAHR DARF DIE GEHÄUSEABDECKUNG (ODER RÜCKWAND) NICHT ENTFERNT WERDEN. DAS GERÄT ENTHÄLT KEINE VOM BENUTZER ZU WARTENDEN TEILE. WENDEN SIE SICH BITTE AN DEN KUNDENDIENST.

 Dieses Symbol soll den Benutzer auf das Vorhandensein nicht isolierter „gefährlicher Spannung“ innerhalb des Produkt-gehäuses hinweisen, die möglicherweise stark genug ist, um Stromschläge zu verursachen.

 Dieses Symbol soll den Benutzer auf das Vorhandensein wichtiger Bedienungs- und Wartungs- anweisungen in der dem Gerät beiliegenden Dokumentation hinweisen.

WARNUNG: DAS GERÄT DARF WEDER REGEN NOCH FEUCHTIGKEIT AUSGESETZT WERDEN. ES BESTEHT BRAND- BZW. STROMSCHLAGEGFAHR.



HALTEN SIE KERZEN UND OFFENES FEUER STETS VOM GERÄT FERN, UM BRÄNDE ZU VERMEIDEN.

- Stellen Sie das TV-Gerät mit Fernsteuerung nicht in folgenden Umgebungen auf:
 - Unter direkter Sonneneinstrahlung
 - In Bereichen mit hoher Luftfeuchtigkeit, wie z. B. einem Badezimmer
 - In der Nähe von Hitzequellen, wie z. B. Öfen und anderen hitzeerzeugenden Geräten
 - In der Nähe von Küchenzeilen oder Befeuchtern, wo das Gerät leicht Dampf oder Öl ausgesetzt sein kann
 - In Bereichen, die Regen oder Wind ausgesetzt sind
 - In der Nähe von Behältern mit Wasser, wie z. B. VasenAndernfalls kann es zu Bränden, Stromschlägen, Fehlfunktionen oder Produktverformungen kommen.
- Schützen Sie das Gerät vor Staub. Es besteht Brandgefahr.
- Wenn Sie das Gerät vom Stromnetz trennen möchten, müssen Sie den Netzstecker aus der Steckdose ziehen. Dieser Stecker muss jederzeit gut zugänglich sein.
- Berühren Sie den Netzstecker nicht mit nassen Händen. Wenn die Kontaktstifte nass oder verstaubt sind, trocknen Sie den Netzstecker vollständig ab, bzw. befreien Sie ihn von Staub. Feuchtigkeit erhöht die Gefahr eines tödlichen Stromschlags.

- Stellen Sie sicher, dass das Stromkabel geerdet ist. (Außer bei Geräten, die nicht geerdet sind.) Bei Nichtbeachtung besteht die Gefahr von Verletzungen oder eines tödlichen Stromschlags.
- Das Stromkabel muss vollständig in die Steckdose eingesteckt werden, andernfalls wenn das Stromkabel nicht fest in der Steckdose eingesteckt ist, besteht Brandgefahr.
- Das Stromkabel darf nicht mit heißen Gegenständen wie einem Heizkörper in Berührung kommen. Andernfalls bestehen Brandgefahr und die Gefahr von Stromschlägen.
- Stellen Sie keinen schweren Gegenstand oder das Gerät selbst auf das Stromkabel. Andernfalls kann es zu Bränden und Stromschlägen kommen.
- Platzieren Sie das Antennenkabel zwischen dem Innen- und Außenbereich des Gebäudes so, dass kein Regen hereinfließen kann. Etwaiger Wassereintritt kann zu Schäden am Gerät und zu Stromschlägen führen.
- Falls das TV-Gerät an der Wand montiert wird, darf es nicht an den Strom- und Signalkabeln auf der Rückseite des TV-Gerätes aufgehängt werden, andernfalls besteht die Gefahr von Bränden oder Stromschlägen.
- Schließen Sie nicht zu viele Elektrogeräte an einer einzelnen Steckdose an. Andernfalls kann es aufgrund von Überhitzung zu Bränden kommen.
- Lassen Sie das Gerät beim Anschluss eines externen Gerätes nicht fallen. Andernfalls können Verletzungen verursacht oder das Gerät beschädigt werden.
- Bewahren Sie das Trockengranulat und die Vinyl-Verpackung außerhalb der Reichweite von Kindern auf. Trockengranulat ist bei Verschlucken gesundheitsschädlich. Falls es verschluckt wurde, Erbrechen herbeiführen und die Person ins nächste Krankenhaus bringen. Außerdem besteht Erstickungsgefahr durch die Vinyl-Verpackung. Bewahren Sie sie außerhalb der Reichweite von Kindern auf.
- Achten Sie darauf, dass sich Kinder nicht an das TV-Gerät hängen oder daran hochklettern. Andernfalls kann das Gerät umfallen, wodurch schwere Verletzungen hervorgerufen werden können.
- Leere Batterien müssen sicher entsorgt werden, um zu verhindern, dass Kinder sie verschlucken. Wenn ein Kind eine Batterie verschluckt hat, sofort den Arzt aufsuchen.
- Stecken Sie keine Metallgegenstände oder Leiter (wie Metallstäbchen/Besteck/Schraubenzieher) in das Ende des Netzkabels, während der Netzstecker an eine Steckdose angeschlossen ist. Außerdem sollten Sie den Netzstecker nicht unmittelbar berühren, sobald Sie ihn aus der Steckdose gezogen haben. Es besteht die Gefahr eines tödlichen Stromschlags.
- Bringen Sie keine entflammaren Stoffe in die Nähe des Gerätes. Bei unsachgemäßem Umgang mit entflammaren Stoffen besteht Explosionsgefahr.
- Es dürfen keine Metallgegenstände wie Münzen, Haarnadeln, Besteck oder Draht bzw. entzündliche Gegenstände wie Papier oder Streichhölzer in das Gerät gelangen. Achten Sie insbesondere auf Kinder. Es besteht die Gefahr von Stromschlag, Brand oder Verletzung. Wenn ein Gegenstand in das Gerät gelangt, ziehen Sie das Stromkabel, und wenden Sie sich an den Kundendienst.

- Sprühen Sie kein Wasser auf das Produkt, und bringen Sie es nicht mit entzündlichen Stoffen (Verdünnungsmittel oder Benzol) in Verbindung. Es besteht Stromschlag- und Brandgefahr.
- Setzen Sie das Produkt keinen Schlägen und Stößen aus und lassen Sie keine Gegenstände auf das Gerät oder den Bildschirm fallen. Es besteht Verletzungsgefahr oder das Produkt kann beschädigt werden.
- Berühren Sie das Produkt oder die Antenne nicht während eines Gewitters.
Es besteht die Gefahr eines tödlichen Stromschlags.
- Im Falle eines Gasaustritts berühren Sie keinesfalls die Steckdose sondern öffnen Sie zum Lüften die Fenster. Durch Funken können ein Brand oder Verbrennungen hervorgerufen werden.
- Sie dürfen das Gerät nicht eigenmächtig auseinanderbauen, reparieren oder verändern. Es besteht Stromschlag- und Brandgefahr.
Wenden Sie sich zur Überprüfung, Kalibrierung oder Reparatur an den Kundendienst.
- Ziehen Sie in jedem der folgenden Fälle sofort den Netzstecker, und setzen Sie sich mit Ihrem Kundendienst vor Ort in Verbindung.
 - Das Gerät wurde beschädigt
 - Fremdkörper sind in das Gerät gelangt
 - Vom Gerät sind Rauch oder ungewöhnliche Gerüche ausgegangen
 Dies kann Brände oder Stromschläge verursachen.
- Ziehen Sie das Stromkabel aus der Steckdose, wenn das Gerät für längere Zeit nicht verwendet wird. Wenn das Gerät eingestaubt ist, besteht Brandgefahr und ein Verschleiß der Isolation kann zu Kriechverlust, Stromschläge oder Brände führen.
- Achten Sie darauf, dass keine Flüssigkeit auf das Gerät spritzt oder tropft und stellen Sie keine Gegenstände, die Flüssigkeiten enthalten (z. B. Vasen), auf dem Gerät ab.
- Installieren Sie dieses Produkt nicht an Wänden, falls es dadurch Öl oder Ölnebel ausgesetzt werden könnte. Dies kann zu Schäden am Produkt führen oder das Produkt könnte sich lösen.
- Wenn Wasser oder eine andere Substanz in das Produkt (z. B. Netzadapter, Netzkabel, TV-Gerät) eindringen, unterbrechen Sie zuerst die Stromzufuhr (Hauptsicherung), ziehen Sie anschließend das Netzkabel ab und kontaktieren Sie unverzüglich den Kundendienst. Andernfalls kann es zu einem Brand oder Stromschlag kommen.
- Verwenden Sie nur autorisierte Netzadapter und Netzkabel, die von LG Electronics genehmigt wurden. Andernfalls kann es zu Bränden, Stromschlägen, Fehlfunktionen oder Produktverformungen kommen.
- Nehmen Sie den Netzadapter und das Netzkabel nicht auseinander. Dies kann Brände oder Stromschläge verursachen.
- Im Umgang mit dem Adapter ist Vorsicht geboten – vermeiden Sie externe Erschütterungen am Adapter. Externe Erschütterungen können zu Schäden am Adapter führen.
- Stellen Sie sicher, dass das Netzkabel sicher mit dem Netzstecker des TV-Geräts verbunden ist.
- Stellen Sie das Gerät nicht in der Nähe von Funkwellen auf.
- Der Abstand zwischen einer Außenantenne und Stromleitungen muss groß genug sein, um eine Berührung der beiden zu verhindern, selbst wenn die Antenne herunterfällt. Andernfalls besteht die Gefahr von Stromschlägen.
- Stellen Sie das Produkt nicht auf unstablen Regalen oder geneigten Oberflächen auf. Vermeiden Sie außerdem Stellplätze, die vibrieren oder auf denen das Produkt keinen sicheren Halt hat. Andernfalls kann das Gerät herunter- oder umfallen, wodurch Verletzungen oder Beschädigungen am Gerät verursacht werden können.
- Wenn Sie das TV-Gerät auf einem Standfuß aufstellen, müssen Sie durch vorbeugende Maßnahmen ein Umkippen verhindern. Andernfalls kann das TV-Gerät umfallen, wodurch Verletzungen hervorgerufen werden können.
- Wenn Sie das TV-Gerät an der Wand montieren, befestigen Sie eine VESA-Standardwandhalterung (optional) an der Rückseite des Gerätes. Wenn Sie das TV-Gerät mit der optionalen Wandhalterung montieren möchten, befestigen Sie diese sorgfältig, um ein Herunterfallen zu vermeiden.
- Verwenden Sie nur vom Hersteller empfohlenes Zubehör.
- Konsultieren Sie bei der Installation der Antenne eine qualifizierte Fachkraft. Andernfalls besteht Brandgefahr bzw. die Gefahr von Stromschlägen.
- Wir empfehlen einen Abstand vom Gerät, der mindestens dem 2- bis 7-fachen der Bildschirmdiagonale entspricht. Das Fernsehen über einen langen Zeitraum hinweg kann zu Seheintrübung führen.
- Verwenden Sie nur den angegebenen Batterietyp. Andernfalls könnte die Fernbedienung beschädigt werden.
- Alte und neue Batterien dürfen nicht zusammen verwendet werden. Andernfalls könnten die Batterien überhitzen und auslaufen.
- Batterien dürfen keiner extremen Hitze ausgesetzt werden. Zum Beispiel, nicht direkter Sonneneinstrahlung, offenen Feuerstellen oder Heizstrahlern aussetzen.
- Das Signal von der Fernbedienung kann durch Sonnenlicht oder andere starke Lichteinstrahlung gestört werden. Verdunkeln Sie in diesem Fall den Raum.
- Achten Sie beim Anschluss von externen Geräten, wie z. B. Videospielekonsolen, darauf, dass die Anschlusskabel lang genug sind. Ansonsten kann das Gerät umfallen, wodurch Verletzungen oder Beschädigungen am Gerät verursacht werden können.
- Schalten Sie das Gerät niemals ein oder aus, indem Sie den Stecker aus der Steckdose ziehen. (Verwenden Sie das Stromkabel nicht als Ein- und Aus-Schalter.) Ein mechanischer Defekt oder Stromschlag können die Folge sein.
- Folgen Sie den unten stehenden Installationsanweisungen, um ein Überhitzen des Gerätes zu verhindern.
 - Der Abstand des Gerätes zur Wand sollte mindestens 10 cm betragen.
 - Montieren Sie das Gerät nur an Orten mit ausreichender Belüftung (d. h. weder in einem Regal oder Schrank).
 - Stellen Sie es nicht auf Kissen oder Teppichen ab.
 - Achten Sie darauf, dass die Belüftungsschlitze nicht durch eine Tischdecke oder einen Vorhang verdeckt werden.
 Andernfalls besteht Brandgefahr.



- Berühren Sie nicht die Lüftungsöffnungen, wenn das TV-Gerät über längere Zeit läuft, da die Lüftungsöffnungen heiß werden können. Dies hat keinen Einfluss auf den Betrieb oder die Leistung des Produkts.
- Überprüfen Sie das Kabel an Ihrem Gerät regelmäßig, und falls es Anzeichen von Beschädigung oder Abnutzung aufweist, entfernen Sie es und verwenden Sie das Gerät nicht weiter sondern lassen Sie das Kabel durch einen autorisierten Servicepartner ersetzen.
- Sorgen Sie dafür, dass die Kontaktstifte und die Steckdose frei von Staub sind. Es besteht Brandgefahr.
- Schützen Sie das Netzkabel vor mechanischen Beschädigungen, wie z. B. Verdrehen, Knicken, Eindrücken, Einklemmen in einer Tür oder Drauftreten. Achten Sie besonders auf die Stecker, Steckdosen und den Bereich, an dem das Kabel aus dem Gerät tritt.
- Üben Sie keinen starken Druck mit der Hand oder einem spitzen Gegenstand wie einem Nagel, Bleistift oder Kugelschreiber auf das Gerät aus oder kratzen Sie das Gerät nicht da dies zu Beschädigungen des Bildschirms führen kann.
- Vermeiden Sie es, den Bildschirm zu berühren oder mit den Fingern längere Zeit auf den Bildschirm zu drücken. Dadurch kann es zu vorübergehenden Verzerrungseffekten auf dem Bildschirm kommen.
- Solange das Gerät an eine Wechselstrom-Steckdose angeschlossen ist, bleibt es auch dann mit der Wechselstromquelle verbunden, wenn Sie es mit dem Schalter ausschalten.
- Ziehen Sie das Netzkabel immer am Stecker aus der Steckdose. Wenn die Kabel im Inneren des Netzkabels vom Stecker getrennt werden, kann dies einen Brand verursachen.
- Schalten Sie das Gerät aus, bevor Sie es bewegen. Ziehen Sie dann das Stromkabel, Antennenkabel und alle anderen Anschlusskabel. Andernfalls kann das TV-Gerät oder das Stromkabel beschädigt werden, wodurch es zu einem Brand oder Stromschlag kommen kann.
- Das Gerät ist schwer und sollte stets mit zwei Personen bewegt oder ausgepackt werden. Andernfalls kann es zu Verletzungen kommen.
- Wenden Sie sich bei Problemen an einen qualifizierten Kundendienstmitarbeiter. Bitte setzen Sie sich mit dem Kundendienst in Verbindung, wenn das Gerät in irgendeiner Weise beschädigt wurde, z. B. wenn das Stromkabel oder der Stecker defekt sind, wenn Flüssigkeit über das Gerät gegossen wurde oder Gegenstände in das Gerät gelangt sind, wenn das Gerät Regen oder Feuchtigkeit ausgesetzt wurde, wenn das Gerät nicht ordnungsgemäß funktioniert oder wenn das Gerät fallen gelassen wurde.
- Verwenden Sie in der Nähe des Fernsehgeräts keine elektrischen Geräte mit hoher Spannung (z. B. elektrische Fliegenklatschen). Dies kann zu Fehlfunktionen führen.
- Ziehen Sie vor der Reinigung des Gerätes den Netzstecker, und reinigen Sie das Gerät mit einem weichen Tuch. Übermäßiger Druck kann Kratzer oder Verfärbungen verursachen. Benutzen Sie weder Sprühflaschen noch nasse Tücher. Verwenden Sie vor allem keine Glasreiniger oder für Autos oder in der Industrie verwendete Reinigungsmittel, aggressive Mittel oder Wachs, Benzol, Alkohol usw. Diese Mittel können das Gerät und seinen Bildschirm beschädigen. Andernfalls kann es zu Bränden, Stromschlägen, Beschädigungen am Gerät (Verformung, Korrosion und Schäden) kommen.

Vorbereitung

- Wenn das Fernsehgerät nach der Auslieferung das erste Mal eingeschaltet wird, kann die Initialisierung einige Minuten dauern.
- Ihr TV-Gerät kann von der Abbildung möglicherweise leicht abweichen.
- Das OSD-Menü (am Bildschirm angezeigtes Menü) Ihres TV-Gerätes kann sich leicht von dem in diesem Handbuch unterscheiden.
- Die verfügbaren Menü und Optionen können sich je nach verwendeter Eingangsquelle bzw. je nach Modell unterscheiden.
- Künftig können diesem TV-Gerät neue Funktionen hinzugefügt werden.
- Die im Lieferumfang enthaltenen Artikel sind modellabhängig.
- Änderungen an den Produktspezifikationen oder am Inhalt dieses Handbuchs sind im Zuge von Aktualisierungen der Produktfunktionen vorbehalten.
- Für eine optimale Verbindung sollte die Einfassung von HDMI-Kabeln und USB-Geräten höchstens 10 mm dick und 18 mm breit sein. Verwenden Sie ein Verlängerungskabel, das USB 2.0 unterstützt, wenn das USB-Kabel oder der USB-Speicherstick nicht in den USB-Anschluss Ihres TV-Gerätes passt.

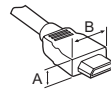

*A ≤ 10 mm

*B ≤ 18 mm

- Verwenden Sie ein zertifiziertes Kabel mit HDMI-Logo.
- Bei der Verwendung eines nicht-zertifizierten HDMI-Kabels kommt es möglicherweise zu Darstellungsfehlern bzw. Verbindungsabbrüchen. (Empfohlene Typen von HDMI-Kabeln)
 - High-Speed-HDMI™/TM-Kabel (3 m oder kürzer)
 - High-Speed-HDMI™/TM-Kabel mit Ethernet (3 m oder kürzer)
- So verwenden Sie den Ferritkern (Abhängig vom Modell)
 - Verwenden Sie den Ferritkern, um die elektromagnetischen Interferenzen im Netzkabel zu verringern. Wickeln Sie das Netzkabel einmal um den Ferritkern herum.

[zur Wandsteckdose]

[zum Fernsehgerät]

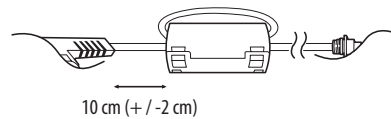



- Um die Sicherheit und Lebensdauer des Produkts sicherzustellen, verwenden Sie keine Fälschungen.
- Durch Fälschungen verursachte Beschädigungen sind nicht von der Garantie abgedeckt.
- Bei einigen Modellen befindet sich ein dünner Film auf dem Bildschirm, der nicht entfernt werden darf.
- Wenn Sie den Standfuß am Fernsehgerät anbringen, legen Sie den Bildschirm nach unten gerichtet auf einen Tisch oder eine andere flache Oberfläche mit einer weichen Unterlage, um den Bildschirm vor Verkratzen zu schützen.
- Achten Sie darauf, dass die Schrauben ordnungsgemäß eingesetzt und fest angezogen sind. (Wenn sie nicht fest genug angezogen werden, besteht die Gefahr, dass das TV-Gerät nach der Installation nach vorne kippt.) Wenden Sie beim Festziehen der Schrauben keine Gewalt an, da sie dadurch möglicherweise beschädigt werden und sich nicht richtig befestigen lassen.
- Wringen Sie überschüssiges Wasser oder Reinigungsmittel aus dem Tuch aus.
- Sprühen Sie Wasser oder Reinigungsmittel nicht direkt auf den TV-Bildschirm.
- Sprühen Sie eine gerade ausreichende Menge an Wasser oder Reinigungsmittel auf ein trockenes Tuch, bevor Sie den Bildschirm abwischen.
- Achten Sie bei der Reinigung des Produkts darauf, dass keine Flüssigkeiten oder Fremdkörper in die Spalte zwischen der oberen, linken oder rechten Seite des Displays und dem Rahmen geraten. (Abhängig vom Modell)

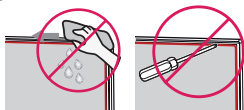

Separat erhältlich

Separat zu erwerbende Artikel können zur Qualitätsverbesserung geändert werden, ohne dass dies explizit mitgeteilt wird. Diese Artikel können Sie über Ihren Fachhändler beziehen. Diese Geräte sind nur mit bestimmten Modellen kompatibel.

Produktbezeichnungen, Funktionalität und/oder Designs können im Zuge einer Qualitätsverbesserung durch den Hersteller geändert werden, ohne dass dies explizit mitgeteilt wird.

(Abhängig vom Modell)

AN-MR650A
Magic-Fernbedienung

Anheben und Bewegen des TV-Gerätes

Lesen Sie folgende Hinweise, bevor Sie das TV-Gerät bewegen oder anheben, um Kratzer oder Beschädigungen am TV-Gerät zu verhindern und um einen reibungslosen Transport unabhängig von Typ und Größe zu gewährleisten.

- Es wird empfohlen, das TV-Gerät im Originalkarton oder in der Originalverpackung zu bewegen bzw. zu transportieren.
- Trennen Sie das Netzkabel und alle weiteren Kabel, bevor Sie das TV-Gerät bewegen oder anheben.
- Halten Sie das TV-Gerät so, dass sein Bildschirm vor Ihnen abgewendet ist, um Beschädigungen zu vermeiden.



- Halten Sie das TV-Gerät oben und unten am Rahmen gut fest. Halten Sie ihn nicht am transparenten Teil, am Lautsprecher oder am Lautsprechergrill fest.

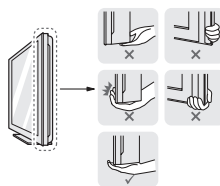

- Große TV-Geräte sollten stets von mindestens 2 Personen transportiert werden.
- Wenn das TV-Gerät von Hand transportiert wird, halten Sie es wie in der folgenden Abbildung gezeigt.



- Setzen Sie das TV-Gerät während des Transports keinen ruckartigen Bewegungen oder starken Erschütterungen aus.
- Halten Sie das TV-Gerät beim Transport aufrecht, drehen Sie es niemals auf die Seite, und kippen Sie es nicht nach links oder rechts.
- Üben Sie keinen übermäßigen Druck auf den Gehäuserahmen aus, da dies zur Beschädigung des Bildschirms führen kann.
- Achten Sie beim Bewegen und Bedienen des TV-Geräts darauf, dass keine hervorstehenden Tasten beschädigt werden.



- Berühren Sie nach Möglichkeit nicht den Bildschirm, da er dadurch beschädigt werden könnte.
- Halten Sie das TV-Gerät beim Transport nicht an den Kabelhaltern fest, da diese brechen und Verletzungen sowie Beschädigungen am TV-Gerät verursachen können.

Verwenden der Taste

(Abhängig vom Modell)

Sie können die TV-Funktionen verwenden, indem Sie die Taste nutzen.

<A Typ>

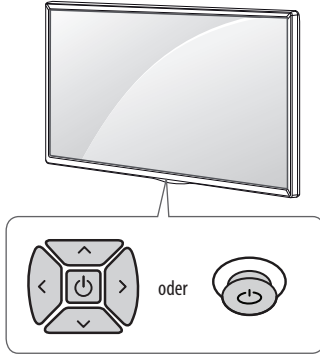

<B Typ>

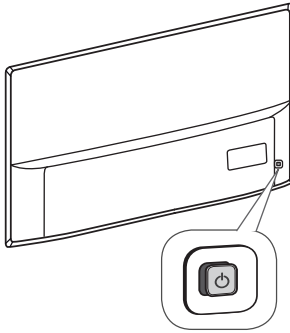

<C Typ>

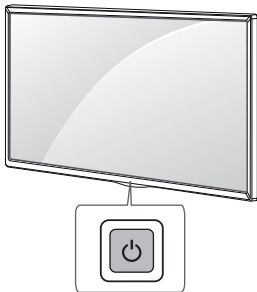

Grundfunktionen

<A / B Typ>

			Einschalten (Drücken) Ausschalten ¹ (Gedrückt halten)
			Lautstärkeregelung
			Programmauswahl

<C Typ>

	Einschalten (Drücken) Ausschalten ¹ (Gedrückt halten) Menüsteuerung (Drücken ²) Menüauswahl (Gedrückt halten ³)
--	---

- 1 Alle aktiven Apps werden geschlossen, und alle laufenden Aufnahmen angehalten.
- 2 Drücken Sie die Taste bei eingeschaltetem TV-Gerät kurz, um im Menü zu navigieren.
- 3 Sie können diese Funktion über die Menüsteuerung verwenden.

Einstellen des Menüs

(Abhängig vom Modell)

Drücken Sie bei eingeschaltetem TV-Gerät die Taste einmal. Sie können die Menüelemente anpassen, indem Sie die Taste nutzen.

	Schaltet das Gerät aus.
	Öffnet das Einstellungsmenü.
	Blendet die Bildschirmenü aus und kehren zum TV-Bild zurück.
	Ändert die Eingangsquelle.
	Navigations durch die gespeicherten Programme.
	Regelt die Lautstärke.

Montage auf einem Tisch

- 1 Heben Sie das TV-Gerät an, und kippen Sie es auf einem Tisch in die aufrechte Position.
 - Lassen Sie (mindestens) 10 cm Platz zur Wand, um eine gute Belüftung zu gewährleisten.

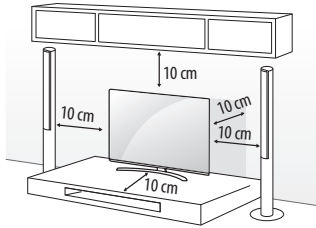

- 2 Schließen Sie das Stromkabel an eine Steckdose an.



- Stellen Sie das TV-Gerät nicht in die Nähe von Wärmequellen, da dies einen Brand oder Beschädigungen verursachen könnte.
- Geben Sie beim Zusammenbau des Produkts keine Fremdstoffen (Öle, Schmierstoffe, usw.) auf die Gewindeteile. (Dies könnte das Produkt beschädigen.)

Befestigen des TV-Gerätes an einer Wand

(Diese Funktion der Kippsicherung steht nicht bei allen Modellen zur Verfügung.)

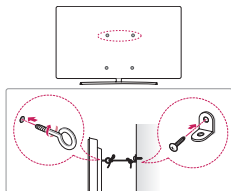

- 1 Setzen Sie die Ringschrauben oder TV-Halterungen und Schrauben an der Rückseite des TV-Gerätes ein, und befestigen Sie sie.
 - Wenn an den Ringschraubenpositionen Schrauben eingesetzt sind, entfernen Sie zunächst die Schrauben.
- 2 Montieren Sie die Wandhalterungen mit den Schrauben an der Wand. Stimmen Sie die Position der Wandhalterung auf die Ringschrauben an der Rückseite des TV-Gerätes ab.
- 3 Verbinden Sie die Ringschrauben und Wandhalterungen fest mit einem stabilen Seil. Achten Sie darauf, dass das Seil horizontal verläuft.



- Achten Sie darauf, dass Kinder nicht auf das TV-Gerät klettern oder sich daran hängen.
- Verwenden Sie eine Haltevorrichtung oder einen Schrank, der stabil und groß genug ist, um das TV-Gerät sicher abzustützen.
- Halterungen, Seile und anderes Befestigungsmaterial gehören nicht zum Lieferumfang des Gerätes. Bitte wenden Sie sich zum Erwerb von geeignetem Zubehör an Ihren Fachhändler.

Wandmontage

Befestigen Sie an der Rückseite des TV-Gerätes sorgfältig eine optionale Wandhalterung, und montieren Sie die Wandhalterung an einer stabilen Wand, die senkrecht zum Fußboden steht. Wenn Sie das TV-Gerät an anderen Baustoffen befestigen möchten, fragen Sie zunächst bei einer qualifizierten Fachkraft nach. LG empfiehlt, dass die Wandmontage von einem qualifizierten Techniker durchgeführt wird. Es wird empfohlen, eine Wandmontagehalterung von LG zu verwenden. Die Wandhalterung von LG ist leicht zu bewegen, wenn die Kabel angeschlossen sind. Falls Sie eine andere Wandmontagehalterung als die von LG verwenden, stellen Sie sicher, dass Ihr Gerät ordnungsgemäß an der Wand befestigt ist und genügend Abstand besteht, um externe Geräte anzuschließen. Es wird empfohlen, alle Kabel anzuschließen, bevor Wandhalterungen angebracht werden.

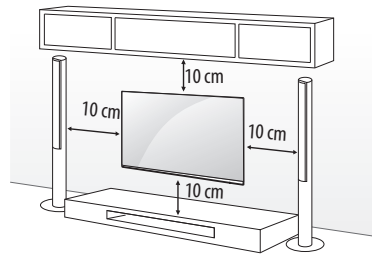

Verwenden Sie unbedingt Schrauben und Wandhalterungen, die der VESA-Norm entsprechen. Die Standardmaße der Wandmontagesätze können der folgenden Tabelle entnommen werden.

Separat zu beziehen (Wandmontagehalterung)

Modell		55SJ93**
		55SJ85**
	43UJ75**	49/55SJ81**
	43UJ74**	49/55SJ80**
	43UJ70**	49/55UJ75**
	43UJ67**	49/55UJ74**
	43UJ65**	49/55UJ70**
	49/55UJ67**	
	49/55UJ65**	
	49/55UJ63**	
VESA (A x B) (mm)	200 x 200	300 x 300
Standardschraube	M6	M6
Anzahl Schrauben	4	4
Wandmontagehalterung	LSW240B MSW240	LSW350B MSW240

Modell	65SJ93** 60/65SJ85** 60/65SJ81** 65SJ80** 60/65UJ75** 65UJ70** 65UJ67** 60/65UJ65** 60/65UJ63**	75/86SJ95** 70/75UJ67** 75UJ65**
VESA (A x B) (mm)	300 x 300	600 x 400
Standardschraube	M6	M8
Anzahl Schrauben	4	4
Wandmontagehalterung	LSW350B	LSW640B
Modell	55/65SJ95**	
VESA (A x B) (mm)	300 x 200	
Standardschraube	M6	
Anzahl Schrauben	4	
Wandmontagehalterung	OTW420B	

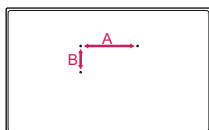

- Entfernen Sie den Ständer, bevor Sie das TV-Gerät an einer Wandhalterung befestigen, indem Sie ihn in umgekehrter Reihenfolge, wie bei der Montage, abmontieren.



- Bei der Installation der Wandhalterung wird empfohlen, Staubansammlungen und das Eindringen von Insekten zu vermeiden, indem Sie das Loch für die Befestigung des Standfußes mit dem Klebeband verschließen. (Abhängig vom Modell)

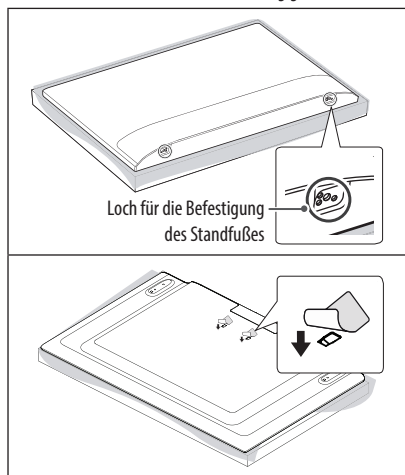

DEUTSCH

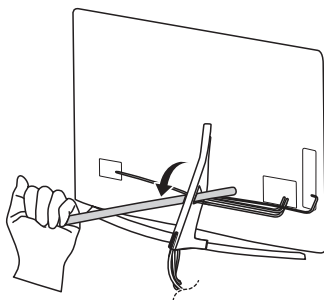

- Verwenden Sie zum Abnehmen der Kabelabdeckung keine scharfen Objekte. Das könnte das Kabel oder das Gehäuse beschädigen. Zudem könnten Sie sich dabei verletzen. (Abhängig vom Modell)

Verbindungen (Benachrichtigungen)

Verbinden Sie mehrere externe Geräte mit dem TV-Gerät, und wechseln Sie die Eingangsmodi, um ein externes Gerät auszuwählen. Weitere Informationen zum Anschluss von externen Geräten entnehmen Sie bitte dem Handbuch des jeweiligen Gerätes.

Verfügbare externe Geräte sind: HD-Receiver, DVD-Player, Videorekorder, Audiosysteme, USB-Speichergeräte, PCs, Spielkonsolen und weitere externe Geräte.

- Der Anschluss für externe Geräte kann von Modell zu Modell unterschiedlich sein.
- Verbinden Sie externe Geräte unabhängig von der Reihenfolge der Anschlüsse mit dem TV-Gerät.
- Wenn Sie eine Fernsehsendung über DVD-Player oder Videorekorder aufnehmen, vergewissern Sie sich, dass das TV-Gerät über das Eingangskabel für das TV-Signal mit dem DVD-Player oder Videorekorder verbunden ist. Weitere Informationen zu Aufnahmen entnehmen Sie bitte dem Handbuch des verbundenen Gerätes.
- Anweisungen zum Betrieb finden Sie im Handbuch des externen Gerätes.
- Wenn Sie eine Spielekonsole mit dem TV-Gerät verbinden, verwenden Sie das mit der Konsole mitgelieferte Kabel.
- Im PC-Modus kann es hinsichtlich Auflösung, vertikalem Muster, Kontrast oder Helligkeit zu Rauschen kommen. Wenn Rauschen auftritt, stellen Sie den PC auf eine andere Auflösung ein, ändern Sie die Bildwiederholrate, oder passen Sie Helligkeit und Kontrast im Menü „BILD“ an, bis das Bild optimal ist.
- Abhängig von der Grafikkarte funktionieren im PC-Modus einige Auflösungseinstellungen möglicherweise nicht ordnungsgemäß.
- Wenn Sie ULTRA-HD-Inhalte auf Ihrem PC abspielen, kann die Video- oder Audioqualität je nach Leistung Ihres PCs zeitweise gestört sein. (Abhängig vom Modell)
- Für Verbindungen über kabelgebundenes LAN wird die Verwendung eines CAT-7-Kabels empfohlen.

Antennenanschluss

Schließen Sie das TV-Gerät mit einem HF-Kabel (75 Ω) an eine Wandantennenbuchse an.

- Bei Verwendung von mehr als 2 TV-Geräten verwenden Sie einen Signalsplitter.
- Ist das Bild schlecht, installieren Sie einen Signalverstärker, um die Bildqualität zu verbessern.
- Wenn die Bildqualität bei angeschlossener Antenne schlecht ist, richten Sie die Antenne richtig aus.
- Antennenkabel und Wandler sind nicht im Lieferumfang enthalten.
- Unterstützter DTV-Ton: MPEG, Dolby Digital, Dolby Digital Plus, HE-AAC
- An Standorten, an denen ULTRA-HD-Übertragungen nicht unterstützt werden, kann dieses TV-Gerät ULTRA-HD-Übertragungen nicht direkt empfangen. (Abhängig vom Modell)

Anschluss für Satellitenschüssel

(Nur Satellitenmodelle)

Schließen Sie das TV-Gerät mit einem Satelliten-HF-Kabel (75 Ω) an eine Satellitenschüssel oder an eine Satellitenbuchse an.

Anschließen des CI-Moduls

(Abhängig vom Modell)

Zeigen Sie verschlüsselte Dienste (Bezahldienste) im digitalen TV-Modus an.

- Überprüfen Sie, ob das CI-Modul richtig herum in den PCMCIA-Kartensteckplatz gesteckt wurde. Falls das Modul nicht korrekt eingesetzt wurde, können TV-Gerät und PCMCIA-Kartensteckplatz beschädigt werden.
- Wenn das Fernsehgerät keine Videos oder Audio-Dateien abspielt, während es mit der CI+ CAM verbunden ist, wenden Sie sich an den Serviceanbieter für Terrestrik / Kabel / Satellit.

Anschließen von USB-Geräten

Einige USB-Hubs funktionieren vielleicht nicht. Falls ein über einen USB-Hub verbundenes USB-Gerät nicht gefunden wird, verbinden Sie es direkt mit dem USB-Anschluss am TV-Gerät.

Weitere Anschlüsse

Verbinden Sie Ihr Fernsehgerät mit externen Geräten. Um beste Bild- und Tonqualität zu erhalten, verbinden Sie das externe Gerät mit dem TV-Gerät mithilfe des HDMI-Kabels. Es wird kein separates Kabel mitgeliefert.

-  →  →  → **Allgemein** → **HDMI ULTRA HD Deep Colour**

- Ein : Unterstützt 4K @ 50/60 Hz (4:4:4, 4:2:2, 4:2:0)
- Aus : Unterstützt 4K @ 50/60 Hz 8 Bit (4:2:0)

Wenn das über Eingang angeschlossene Gerät ULTRA HD Deep Colour unterstützt, erhalten Sie unter Umständen ein besseres Bild. Unterstützt das Gerät die Technologie nicht, funktioniert es möglicherweise nicht ordnungsgemäß. Schließen Sie das Gerät in diesem Fall an einen anderen HDMI-Anschluss an, oder Aus Sie die Einstellung, **HDMI ULTRA HD Deep Colour** für Ihr TV-Gerät.

- Unterstütztes HDMI-Audioformat :
Dolby Digital / Dolby Digital Plus (32 kHz, 44,1 kHz, 48 kHz),
DTS (44,1 kHz, 48 kHz),
PCM (32 kHz, 44,1 kHz, 48 kHz, 96 kHz, 192 kHz)
(Abhängig vom Modell)

Fernbedienung

(Einige Tasten und Dienste werden möglicherweise je nach Modell oder Region nicht bereitgestellt.)

Die Beschreibungen in diesem Handbuch beziehen sich auf die Tasten der Fernbedienung. Lesen Sie dieses Handbuch bitte aufmerksam durch, und verwenden Sie das TV-Gerät bestimmungsgemäß.

Um die Batterien zu wechseln, öffnen Sie das Batteriefach, wechseln Sie die Batterien (1,5 V, AAA), legen Sie die \oplus - und \ominus -Enden entsprechend der Kennzeichnung im Fach ein, und schließen Sie das Batteriefach. Gehen Sie zum Herausnehmen der Batterien in umgekehrter Reihenfolge vor.

Stellen Sie sicher, dass die Fernbedienung auf den Sensor am TV-Gerät gerichtet ist.

* **Halten Sie die Taste für mehr als drei Sekunden gedrückt.**

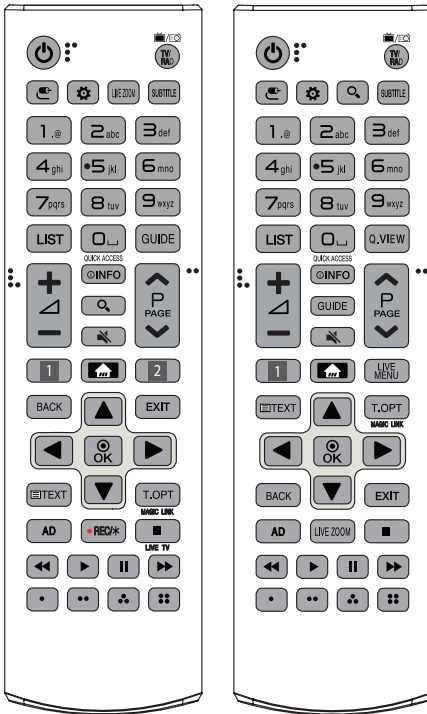

⏻ (EIN/AUS) Ein- oder Ausschalten des TV-Gerätes.

TV/RAD Wählt Radio-, TV- und DTV-Programme.

📺 (EINGANG) Ändert die Eingangsquelle.

⚙️ (Schnelleinstellungen) Öffnet die Schnelleinstellungen.

LIVE ZOOM Sie können den ausgewählten Bereich im Vollbildmodus betrachten, indem Sie ihn vergrößern.

SUBTITLE Ruft den bevorzugten Untertitel im digitalen Modus auf.

Zifferntasten Dienen zur Eingabe von Zahlen.

Buchstabentasten Dienen zur Eingabe von Buchstaben.

LIST Zum Zugriff auf die Liste der gespeicherten Programme.

⏪ (Leerzeichen) Gibt ein Leerzeichen auf der Bildschirmtastatur wieder.

GUIDE Zeigt den Kanal- oder Programmführer (EPG) an.

Q.VIEW Schaltet zwischen den zwei zuletzt gesehenen Programmen um.

QUICK ACCESS* Sie können über die entsprechenden Zifferntasten auf Anwendung oder Live TV Inhalte zugreifen.

+ / - Regelt die Lautstärke.

ⓘ INFO Anzeige von Informationen zum aktuellen Programm und Bildschirm.

🔍 (SUCHE) Suche nach Inhalten wie TV-Programmen, Filmen und anderen Videos oder durchsuchen Sie das Internet, indem Sie Ihre Suchbegriffe in das Suchfeld eingeben.

🔊 (STUMM) Stellt den Ton aus.

^ P v Navigation durch die gespeicherten Programme.

^ PAGE v Wechselt zum vorherigen oder nächsten Bildschirm.

1, 2 Tasten für Streaming-Dienste Stellt eine Verbindung zum Videostreamingdienst her.

🏠 (HOME) Öffnet das Home-Menü.

- Halten Sie die Taste gedrückt, um den bisherigen Verlauf anzuzeigen.

LIVE MENU Zeigt die Liste von „Sender“ und „Empfohlen“.

BACK Zurück zur vorherigen Ebene.

EXIT Ausblenden der Bildschirmmenüs und Zurückkehren zum TV-Bild.

Navigationstasten (nach oben/nach unten/nach links/nach rechts) Navigiert durch Menüs und Einstellungen.

⊙ OK Wählt Menü oder Einstellungen und speichert Ihre Eingabe.

\$Teletext-Tasten (≡ TEXT, T.OPT) Diese Tasten werden für Teletext verwendet.

MAGIC LINK* Bietet verwandte Inhalte zum Programm, das Sie gerade schauen.

AD Die Funktion für Audiobeschreibungen wird aktiviert.

• REC/* Beginnen Sie mit dem Aufnehmen, und lassen Sie das Aufnahmemenü anzeigen.

(Nur Modell mit Time Machine^{ready}-Unterstützung)

LIVE TV Rückkehr zum LIVE-TV.

Steuerungstasten (⏪, ▶, ⏸, ⏩, ⏮, ⏭) Steuert Medieninhalte.

⏪, ⏮, ⏭, ⏩, ⏸, ⏹ Öffnen Sonderfunktionen in manchen Menüs.

Tastenfunktionen der Magic-Fernbedienung

(Einige Tasten und Dienste werden möglicherweise je nach Modell oder Region nicht bereitgestellt.)

Wenn die Meldung „Die Batterie der Magic-Fernbedienung ist schwach. Bitte Batterie wechseln.“ angezeigt wird, wechseln Sie die Batterie.

Um die Batterien zu wechseln, öffnen Sie das Batteriefach, wechseln Sie die Batterien (1,5 V, AA), legen Sie die \oplus - und \ominus -Enden entsprechend der Kennzeichnung im Fach ein, und schließen Sie das Batteriefach. Richten Sie die Fernbedienung auf den Fernbedienungssensor am TV-Gerät aus. Gehen Sie zum Herausnehmen der Batterien in umgekehrter Reihenfolge vor.

* Halten Sie die Taste für mehr als drei Sekunden gedrückt.

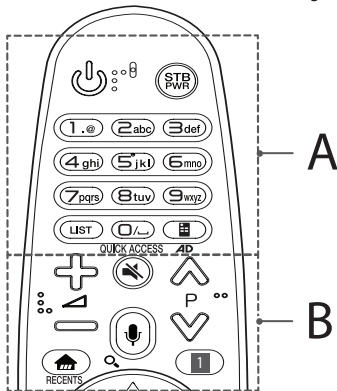

A

Ein-/Aus Ein- oder Ausschalten des TV-Gerätes.

STB PWR Sie können Ihre Set-Top-Box ein- oder ausschalten, indem Sie die Set-Top-Box Ihrer Universalfernbedienung für Ihr TV-Gerät hinzufügen.

Zifferntasten Dienen zur Eingabe von Zahlen.

Buchstabentasten Dienen zur Eingabe von Buchstaben.

LIST Ruft die Liste gespeicherter Kanäle oder Programme auf.

Leerzeichen Gibt ein Leerzeichen auf der Bildschirmtastatur wieder.

Remote-Bildschirm Zeigt den Remote-Bildschirm an.

– Öffnet in manchen Regionen das Universalsteuerungs-Menü.

QUICK ACCESS* Sie können über die entsprechenden Zifferntasten auf Anwendung oder Live TV Inhalte zugreifen.

AD* Die Funktion für Audiobeschreibungen wird aktiviert.

B

Lautstärke Regelt die Lautstärke.

Navigation durch die gespeicherten Programme.

(STUMM) Stellt den Ton aus.

(Spracherkennung)

Um die Spracherkennungsfunktion zu nutzen, ist eine Netzwerkverbindung erforderlich.

1 Drücken Sie die Taste für die Spracherkennung.

2 Beginnen Sie zu sprechen, sobald das Fenster zur Spracherkennung auf dem Fernsehbildschirm erscheint.

(SUCHE)* Suche nach Inhalten wie TV-Programmen, Filmen und anderen Videos oder durchsuchen Sie das Internet, indem Sie Ihre Suchbegriffe in das Suchfeld eingeben.

(HOME) Öffnet das Home-Menü.

RECENTS* Zeigt den aktuellen Verlauf an.

(Schnelleinstellungen) Öffnet die Schnelleinstellungen.

– Wenn Sie die Taste **Schnelleinstellungen** drücken und halten, wird das Menü: **Alle Einstellungen** angezeigt.

STB MENU Zeigt das Set-Top-Box-Startmenü an.

– Wenn Sie keine Set-Top-Box verwenden, wird der Set-Top-Box-Bildschirm angezeigt.

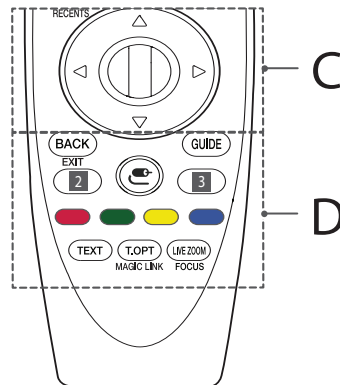

C

Rad (OK) Drücken Sie auf die Mitte der Rad-Taste, um ein Menü auszuwählen. Sie können mithilfe der Rad-Taste das Programm wechseln.

(Nach oben/Nach unten/Nach links/Nach rechts)

Drücken Sie die Tasten Nach oben/Nach unten/Nach links/Nach rechts, um im Menü zu navigieren. Wenn Sie die Tasten \triangle ∇ \triangleleft \triangleright drücken, während der Zeiger verwendet wird, verschwindet der Zeiger vom Bildschirm, und die Magic-Fernbedienung funktioniert wie eine herkömmliche Fernbedienung. Um den Zeiger erneut auf dem Bildschirm anzuzeigen, schütteln Sie die Magic-Fernbedienung nach links und rechts.

D

BACK Zurück zur vorherigen Ebene.

EXIT* Blendet Bildschirmmenüs aus und ruft das zuletzt angezeigte Programm auf.

GUIDE Zeigt den Kanal- oder Programmführer (EPG) an.

2, 3 Tasten für Streaming-Dienste Stellt eine Verbindung zum Videostreamingdienst her.

☺ (EINGANG) Ändert die Eingangsquelle.

- Wenn Sie der Taste ☺ drücken und halten, werden alle verfügbaren, externen Eingänge aufgelistet.

3 ⚙️ (Schnelleinstellungen) Öffnet die Schnelleinstellungen.

- Wenn Sie die Taste ⚙️ drücken und halten, wird das Menü: **Alle Einstellungen** angezeigt.

🔴, 🟢, 🟡, 🔵 Öffnen Sonderfunktionen in manchen Menüs.

Teletext-Tasten (TEXT, T.OPT) Diese Tasten werden für Teletext verwendet.

MAGIC LINK* Bietet verwandte Inhalte zum Programm, das Sie gerade schauen.

LIVE ZOOM Sie können den ausgewählten Bereich im Vollbildmodus betrachten, indem Sie ihn vergrößern.

FOCUS* Sie können den Bereich vergrößern, auf den die Fernbedienung zeigt.

Registrieren der Magic-Fernbedienung

So wird die Magic-Fernbedienung registriert

Um die Magic-Fernbedienung zu verwenden, koppeln Sie diese zuerst mit Ihrem TV-Gerät.

- 1 Legen Sie Batterien in die Magic-Fernbedienung ein, und schalten Sie das Fernsehgerät ein.
- 2 Richten Sie die Magic-Fernbedienung auf das TV-Gerät, und drücken Sie auf **Rad (OK)**.

* Sollte die Registrierung der Magic-Fernbedienung fehlgeschlagen sein, schalten Sie das Fernsehgerät aus, und versuchen Sie es erneut.

So können Sie die Magic-Fernbedienung abmelden

Halten Sie zum Trennen der Verbindung zwischen der Magic-Fernbedienung und dem TV-Gerät gleichzeitig die Tasten **BACK** und **🏠 (HOME)** für fünf Sekunden gedrückt.

* Durch Drücken und Halten der Taste **GUIDE** können Sie die Magic-Fernbedienung zugleich zurücksetzen und erneut registrieren.

Lizenzen

Die unterstützten Lizenzen sind von Modell zu Modell verschieden. Weitere Informationen zu den Lizenzen erhalten Sie unter www.lg.com.

 DOLBY AUDIO™

 HDMI™
HIGH-DEFINITION MULTIMEDIA INTERFACE

 dts-HD®

 DOLBY VISION™

(Nur UJ75**, SJ80**, SJ81**, SJ85**, SJ93**, SJ95**)

Information: Hinweis bezüglich Open-Source-Software

Den Quellcode unter GPL, LGPL, MPL sowie weitere Open-Source-Lizenzen, die in diesem Produkt enthalten sind, können Sie unter <http://opensource.lge.com> herunterladen.

Neben dem Quellcode stehen dort noch alle Lizenzbedingungen, auf die verwiesen wird, Garantieausschlüsse sowie Urheberrechtshinweise zum Download bereit.

LG Electronics stellt Ihnen gegen eine Gebühr (für Distribution, Medien, Versand und Verwaltung) auch den Quellcode auf CD-ROM bereit.

Wenden Sie sich per E-Mail an LG Electronics: opensource@lge.com.

Dieses Angebot ist drei (3) Jahre ab Kaufdatum des Produkts gültig.

Einrichtung der externen Steuerung

Informationen zur Einrichtung der externen Steuerung erhalten Sie unter www.lg.com.

Fehlerbehebung

Das TV-Gerät reagiert nicht auf die Fernbedienung.

- Prüfen Sie den Sensor der Fernbedienung, und versuchen Sie es erneut.
- Prüfen Sie, ob sich zwischen dem Produkt und der Fernbedienung ein Hindernis befindet.
- Prüfen Sie, ob die Batterien noch geladen sind und ordnungsgemäß eingesetzt wurden (⊕ auf ⊕, ⊖ auf ⊖).

Weder Bild noch Ton wird ausgegeben.

- Prüfen Sie, ob das Gerät eingeschaltet ist.
- Prüfen Sie, ob das Netzkabel in der Steckdose steckt.
- Prüfen Sie, ob die Steckdose ordnungsgemäß funktioniert, indem Sie andere Geräte einstecken.

Das TV-Gerät schaltet sich plötzlich ab.

- Überprüfen Sie die Steuerungseinstellungen der Stromversorgung. Die Stromversorgung ist möglicherweise unterbrochen.
- Prüfen Sie, ob die Funktionen **Schlummerfunktion / Ausschalt-Timer** unter **Timer** aktiviert sind.
- Prüfen Sie, ob **Autom. Ausschalten** in den Einstellungen unter **Allgemein** -> **Eco-Modus** aktiviert ist. (Abhängig vom Modell)
- Wenn kein Signal besteht, obwohl das TV-Gerät eingeschaltet ist, schaltet sich das Gerät nach 15 Minuten automatisch ab.

Beim Anschließen an den PC (HDMI) wird entweder „Kein Signal“ oder „Ungültiges Format“ angezeigt.

- Schalten Sie das Fernsehgerät mit der Fernbedienung aus und dann erneut ein.
- Schließen Sie das HDMI-Kabel erneut an.
- Starten Sie den PC bei eingeschaltetem Fernsehgerät erneut.

Anormale Anzeige

- Wenn sich das Gerät kalt anfühlt, kann es beim Einschalten zu einem kurzen Flimmern kommen. Das ist normal und kein Fehler des Gerätes.
- Dieser Bildschirm ist ein hoch entwickeltes Produkt, das über Millionen Pixel verfügt. Unter Umständen sind winzige schwarze Punkte und/oder bunte Punkte (rot, blau oder grün) von 1 ppm Größe auf dem Bildschirm zu sehen. Dies deutet nicht auf eine Fehlfunktion hin und beeinträchtigt nicht die Leistung und Zuverlässigkeit des Gerätes. Diese Erscheinung tritt auch bei Geräten von Fremdanbietern auf und wird nicht als Grund für Umtausch oder Rückerstattung anerkannt.
- Je nach Ihrer Betrachtungsposition (von rechts, links, oben, unten) sind Helligkeit und Farben auf dem Bildschirm möglicherweise unterschiedlich. Diese Erscheinung ist auf die besonderen Eigenschaften des Bildschirms zurückzuführen. Es steht in keinem Zusammenhang mit der Leistung des Gerätes, und es handelt sich hierbei nicht um eine Fehlfunktion.
- Durch das Anzeigen eines Standbilds über einen längeren Zeitraum kann das Bild einbrennen. Lassen Sie stehende Bilder daher nicht über einen längeren Zeitraum auf dem Bildschirm anzeigen.

Erzeugtes Geräusch

- „Knacken“: Das beim Fernsehen oder Ausschalten des Gerätes zu hörende Knacken wird durch Wärmeschrumpfung von Kunststoffen aufgrund von Temperatur und Feuchtigkeit verursacht. Dieses Geräusch ist normal bei Geräten, bei denen die thermische Verformung erforderlich ist.
- Stromkreisbrummen/Bildschirmsummen: Der Hochgeschwindigkeitsschaltkreis, der eine große Menge Strom für den Betrieb des Gerätes bereitstellt, gibt ein leises Geräusch ab. Dieses Geräusch ist je nach Gerät anders. Es hat keinen Einfluss auf die Leistung und Zuverlässigkeit des Gerätes.

Technische Daten

WLAN-Modul Spezifikationen

- Da sich Frequenzkanäle je nach Land unterscheiden können, kann der Benutzer die Betriebsfrequenz nicht ändern oder anpassen. Dieses Gerät ist entsprechend der regionalen Frequenztafel eingestellt.
- Dieses Gerät sollte zum Schutz des Benutzers mit einem Mindestabstand von 20 cm zwischen Gerät und Körper installiert und verwendet werden.

WLAN-Modul (LGSBWAC72) Spezifikationen	
WLAN (IEEE 802.11a/b/g/n/ac)	
Frequenzbereich	Ausgangsleistung (Max.)
2.400 bis 2.483,5 MHz	14 dBm
5.150 bis 5.725 MHz	16,5 dBm
5.725 bis 5.850 MHz (Für Nicht-EU-Länder)	11,5 dBm
Bluetooth	
Frequenzbereich	Ausgangsleistung (Max.)
2.400 bis 2.483,5 MHz	8,5 dBm

* "IEEE802.11ac" ist in einigen Ländern nicht verfügbar.

CI-Modul (B x H x T)		100,0 mm x 55,0 mm x 5,0 mm
Umgebungsbedingungen	Betriebstemperatur	0 °C bis 40 °C
	Betriebs-Luftfeuchtigkeit	Unter 80 %
	Temperatur bei Lagerung	-20 °C bis 60 °C
	Luftfeuchtigkeit bei Lagerung	Unter 85 %

DEUTSCH

(Je nach Land)

	Digital-TV			Analog-TV
Fernsehnorm	DVB-T DVB-T2 DVB-C DVB-S/S2			PAL/SECAM, B/G, D/K, I SECAM L
Kanalabdeckung (Frequenz)	DVB-S/S2	DVB-C	DVB-T/T2	46 ~ 862 MHz
	950 ~ 2.150 MHz	46 ~ 890 MHz	VHF III : 174 ~ 230 MHz UHF IV : 470 ~ 606 MHz UHF V : 606 ~ 862 MHz S-frequenz II : 230 ~ 300 MHz S-frequenz III : 300 ~ 470 MHz	
Maximale Anzahl speicherbarer Programme	6.000	2.000		
Externe Antennenimpedanz	75 Ω			





MANUALE UTENTE
Sicurezza e informazioni di
riferimento

LED TV*

* TV LED LG include uno schermo LCD con retroilluminazione LED.

Leggere attentamente il presente manuale prima di utilizzare l'apparecchio e conservarlo come riferimento futuro.

www.lg.com

Attenzione! Istruzioni sulla sicurezza



ATTENZIONE
RISCHIO DI SCOSSE ELETTRICHE
NON APRIRE



ATTENZIONE: PER RIDURRE IL RISCHIO DI SCOSSE ELETTRICHE NON RIMUOVERE IL COPERCHIO (O IL RETRO). NON CONTIENE COMPONENTI RIPARABILI DALL'UTENTE. CONSULTARE PERSONALE DI ASSISTENZA QUALIFICATO.

 Questo simbolo serve ad avvisare l'utente della presenza di "tensione pericolosa" non isolata all'interno della custodia del prodotto che potrebbe essere sufficientemente forte da costituire un rischio di scosse elettriche per le persone.

 Questo simbolo serve ad avvisare l'utente della presenza di istruzioni importanti sul funzionamento e sulla manutenzione (riparazione) all'interno della documentazione fornita con l'apparecchio.

AVVISO: PER RIDURRE IL RISCHIO DI INCENDI O DI SCOSSE ELETTRICHE, NON ESPORRE IL PRODOTTO A PIOGGIA O UMIDITÀ.



PER IMPEDIRE LA PROPAGAZIONE DI UN INCENDIO, TENERE SEMPRE LONTANO DAL PRODOTTO CANDELE O ALTRE FONTI DI FIAMME LIBERE.

- Non collocare il televisore e il telecomando nei seguenti ambienti:
 - In un luogo esposto alla luce diretta del sole
 - In un luogo dove è presente un elevato livello di umidità, ad esempio in bagno
 - Vicino a fonti di calore, ad esempio stufe o altri dispositivi che producono calore
 - Vicino a piani cottura o umidificatori, dove è facilmente esposto a vapore o schizzi di olio
 - In un'area esposta alla pioggia o al vento
 - Vicino a contenitori d'acqua, ad esempio vasiCiò potrebbe comportare il rischio di incendi, scosse elettriche, malfunzionamento o deformazione del prodotto.
- Non posizionare il prodotto in un luogo soggetto alla polvere. Ciò potrebbe costituire rischio di incendio.
- La presa di rete rappresenta il dispositivo di scollegamento. La presa deve essere facilmente raggiungibile.
- Non toccare la presa con le mani bagnate. Inoltre, se il terminale del cavo è bagnato o ricoperto di polvere, asciugarlo completamente o rimuoverne la polvere. L'eccesso di umidità può provocare scosse elettriche.
- Accertarsi di collegare il cavo di alimentazione alla presa a terra. (Ad eccezione dei dispositivi privi di messa a terra.) Si potrebbero subire scosse elettriche o lesioni.
- Inserire completamente il cavo di alimentazione altrimenti se il cavo di alimentazione non viene inserito completamente, si potrebbe verificare un incendio.
- Accertarsi che il cavo di alimentazione non venga a contatto con oggetti caldi, ad esempio un radiatore. Ciò potrebbe costituire rischio di incendio o di scosse elettriche.
- Non posizionare oggetti pesanti, o il prodotto stesso, sui cavi di alimentazione. Ciò potrebbe costituire rischio di scosse elettriche o incendio.
- Piegarlo il cavo dell'antenna tra l'interno e l'esterno dell'edificio per impedire l'ingresso di gocce di pioggia. L'acqua può danneggiare il prodotto e provocare scosse elettriche.
- Quando si installa il televisore a parete, assicurarsi di isolare bene i cavi di alimentazione e quello dell'antenna dietro al televisore per evitare il rischio di incendio o di scosse elettriche.
- Non collegare troppi dispositivi elettrici a una singola presa multipla. Ciò potrebbe comportare il rischio di incendi dovuti a surriscaldamento.
- Attenzione a non far cadere il prodotto quando si collegano dispositivi esterni. Ciò potrebbe causare lesioni alle persone o danni al prodotto.
- Tenere il materiale anti-umidità o vinilico dell'imballaggio fuori dalla portata dei bambini. Il materiale anti-umidità è nocivo, se ingerito. Se accidentalmente ingerito, far vomitare il paziente e portarlo al più vicino pronto soccorso. Inoltre il materiale vinilico dell'imballaggio può provocare soffocamento. Tenerlo fuori dalla portata dei bambini.
- Impedire ai bambini di arrampicarsi o appendersi al televisore. Il prodotto potrebbe cadere e provocare gravi lesioni.
- Smaltire le batterie usate in modo appropriato per evitare che i bambini possano ingerirle. In caso di ingestione delle batterie, rivolgersi immediatamente a un medico.
- Non inserire un oggetto metallico/conduttore (ad esempio un bastoncino metallico/posata/cacciavite) nell'estremità del cavo di alimentazione mentre la spina di alimentazione è collegata alla presa a muro. Inoltre, non toccare la spina di alimentazione subito dopo averla scollegata dalla presa a muro. Si potrebbero subire scosse elettriche.
- Non collocare o conservare sostanze infiammabili vicino al prodotto. L'incauta manipolazione di sostanze infiammabili può causare esplosioni o incendi.
- Non lasciare cadere nel prodotto oggetti metallici quali monete, mollette per capelli, bastoncini o fili di ferro né oggetti infiammabili quali carta e fiammiferi. Prestare particolare attenzione ai bambini. Possono verificarsi scosse elettriche, incendi o lesioni fisiche alle persone. Se un oggetto cade all'interno del prodotto, scollegare il cavo di alimentazione e contattare il centro di assistenza.

- Non spruzzare acqua sul prodotto né pulirlo con prodotti infiammabili (solventi o benzene). Vi è il rischio di provocare incendi o scosse elettriche.
- Evitare impatti d'urto sul prodotto o di far cadere oggetti all'interno del prodotto e sullo schermo. Vi è il rischio di lesioni alle persone o danneggiamenti al prodotto stesso.
- Non toccare mai il prodotto o l'antenna durante un temporale. Si potrebbero subire scosse elettriche.
- In caso di perdita di gas, non toccare la presa a muro, aprire le finestre e ventilare. Una scintilla potrebbe provocare un incendio o ustioni.
- Non disassemblare, riparare o modificare il prodotto a propria discrezione. Vi è il rischio di provocare incendi o scosse elettriche. Rivolgersi al centro di assistenza per effettuare il controllo, la taratura o le riparazioni del caso.
- Se si verifica una delle seguenti circostanze, scollegare immediatamente il prodotto dall'alimentazione e contattare il centro di assistenza di zona.
 - Il prodotto è stato danneggiato
 - Oggetti estranei sono caduti dentro il prodotto
 - Il prodotto produce fumo o odori strani
 Vi è il rischio di scosse elettriche o incendio.
- Se si prevede di non utilizzare il prodotto per un lungo periodo, scollegare il cavo di alimentazione dal prodotto. I depositi di polvere possono provocare incendi, mentre l'usura dell'isolamento può provocare perdite di elettricità, scosse elettriche o incendi.
- L'apparecchio non deve essere esposto a gocce o spruzzi di acqua; oggetti contenenti liquidi, quali vasi, non devono essere posizionati sull'apparecchio.
- Non installare il prodotto a una parete se quest'ultima è esposta a olio o paraffina liquida. Il prodotto potrebbe danneggiarsi o cadere.
- In caso di contatto con acqua oppure oggetti estranei (con un adattatore CA, un cavo di alimentazione, un TV), scollegare il cavo e contattare subito il Centro Assistenza. In caso contrario, ciò potrebbe costituire rischio di incendio o di scosse elettriche.
- Utilizzare solo un adattatore CA e un cavo di alimentazione autorizzati da LG Electronics. Ciò potrebbe comportare il rischio di incendi, scosse elettriche, malfunzionamento o deformazione del prodotto.
- Non disassemblare mai l'adattatore CA o il cavo di alimentazione. Vi è il rischio di scosse elettriche o incendio.
- Maneggiare con cura l'adattatore per evitare che sia esposto a urti esterni. Tali urti potrebbero danneggiarlo.
- Verificare che il cavo di alimentazione sia collegato saldamente alla spina di alimentazione del TV.
- Installare il prodotto in un luogo privo di onde radio.
- Tra un'antenna esterna e le linee elettriche deve esserci una distanza sufficiente a impedire che la prima tocchi le seconde anche in caso di caduta dell'antenna. per evitare il rischio di scosse elettriche.
- Non installare il prodotto in luoghi quali mensole instabili o superfici inclinate. Evitare inoltre luoghi soggetti a vibrazione o in cui il prodotto non sia sostenuto appieno. In caso contrario il prodotto potrebbe cadere o capovolgersi, con il rischio di lesioni gravi o danneggiamento del prodotto stesso.
- Se si installa il televisore su un supporto, usare delle precauzioni per evitare che possa rovesciarsi. In caso contrario, il prodotto potrebbe cadere e provocare lesioni alle persone.
- Se si intende montare il prodotto su una parete, collegare l'interfaccia di montaggio VESA standard (parti opzionali) al retro del prodotto. Quando si installa il set per utilizzare la staffa per montaggio a parete (parti opzionali), fissarlo accuratamente in modo che non possa cadere.
- Utilizzare solo gli accessori specificati dal produttore.
- Per l'installazione dell'antenna, rivolgersi a personale qualificato. Tale operazione può comportare il rischio di incendio o di scosse elettriche.
- Quando si guarda la televisione, si raccomanda di mantenere una distanza di almeno 2 - 7 volte la lunghezza della diagonale dello schermo. Guardando la TV per periodi prolungati si può avere un effetto di visione sfocata.
- Utilizzare solo il tipo di batterie indicato. In caso contrario, il telecomando potrebbe subire danneggiamenti.
- Non utilizzare batterie vecchie e nuove contemporaneamente. Ciò potrebbe causare il surriscaldamento e la perdita di liquido dalle stesse.
- Non esporre le batterie a fonti di calore eccessivo. Per esempio, tenerle lontano dalla luce diretta del sole, camini aperti e stufe elettriche.
- La luce del sole e altre fonti luminose intense possono interferire con il segnale del telecomando. Se ciò si verifica, oscurare la stanza.
- Quando si collegano dispositivi esterni come console per videogiochi, verificare che i cavi di collegamento siano sufficientemente lunghi. In caso contrario il prodotto potrebbe cadere con il rischio di lesioni alle persone o danneggiamento del prodotto stesso.
- Evitare di spegnere il prodotto scollegando il cavo dalla presa a muro. (Non usare la spina come interruttore.) Potrebbero verificarsi errori meccanici o scosse elettriche.
- Seguire le istruzioni di installazione riportate di seguito per evitare il surriscaldamento del prodotto.
 - Collocare il prodotto a una distanza minima di 10 cm dalla parete.
 - Non installare il prodotto in luoghi privi di ventilazione (ad esempio su una mensola o all'interno di un mobile).
 - Non installare il prodotto su un tappeto o su un cuscino.
 - Controllare che la ventola dell'aria non sia bloccata da una tovaglia o da una tenda.
 In caso contrario, potrebbe verificarsi un incendio.



- Dopo aver guardato a lungo il televisore, evitare di toccare le aperture per la ventilazione poiché potrebbero essersi surriscaldate. Questo comportamento non influisce sul funzionamento o sulle prestazioni del prodotto.
- Esaminare periodicamente il cavo dell'apparecchio e se sono visibili danni o segni di usura, scollegarlo, interrompere l'uso dell'apparecchio e sostituire il cavo con l'esatto componente di ricambio presso un centro servizi autorizzato.
- Evitare che la polvere si depositi sui terminali del cavo di alimentazione o sulla presa. Ciò potrebbe costituire rischio di incendio.
- Proteggere il cavo di alimentazione da possibili danni fisici o meccanici, evitando che venga intrecciato, annodato, schiacciato, incastrato in una porta o calpestato. Prestare particolare attenzione alle prese, alle prese a muro e al punto in cui il cavo esce dall'apparecchio.
- Non premere con forza sul pannello con la mano od oggetti affilati, ad esempio unghie, matite o penne e non graffiarlo.
- Evitare di toccare lo schermo o di premere su di esso con le dita troppo a lungo. Questa operazione potrebbe provocare alcuni effetti temporanei di distorsione sullo schermo.
- Finché l'unità è collegata alla presa elettrica, non è scollegata dalla sorgente di alimentazione nemmeno se viene spenta utilizzando l'interruttore.
- Per scollegare il cavo, afferrare la spina e tirare. Se si scollegano i fili all'interno del cavo di alimentazione, potrebbe svilupparsi un incendio.
- Quando si sposta il prodotto, accertarsi che sia stato spento. Quindi, scollegare i cavi dell'alimentazione, dell'antenna e tutti i cavi di collegamento.
In caso contrario, vi è il rischio di danneggiare il televisore o il cavo di alimentazione, con il rischio di incendio o scosse elettriche.
- A causa del peso dell'apparecchio, si raccomanda di spostarlo o rimuoverlo dal suo imballaggio in due persone. In caso contrario, si possono subire lesioni.
- Per l'assistenza, rivolgersi a personale qualificato. È necessario rivolgersi all'assistenza se l'apparecchio è in qualsiasi modo danneggiato, ad esempio in caso di danni al cavo o alla spina di alimentazione elettrica, liquidi o oggetti caduti accidentalmente all'interno dell'apparecchio, esposizione a pioggia o umidità, funzionamento non regolare o cadute.
- Non utilizzare dispositivi elettrici ad alta tensione accanto al TV (ad esempio Dissuasore elettrico antizanzare). Ciò può provocare un malfunzionamento del prodotto.
- Quando si pulisce il prodotto e i suoi componenti, scollegare prima il cavo di alimentazione e utilizzare un panno morbido. Non applicare eccessiva forza per evitare di graffiare o scolorire lo schermo. Non spruzzare acqua né utilizzare panni bagnati. Non utilizzare mai detersivi per vetri, lucidanti per automobili o industriali, abrasivi o cere, benzene, alcol e prodotti simili che possono danneggiare il prodotto e il suo pannello. Ciò potrebbe comportare il rischio di incendio, scosse elettriche o danneggiamento del prodotto (deformazione, corrosione o rottura).

Preparazione

- Se il televisore viene acceso per la prima volta dopo essere stato spedito dalla fabbrica, l'inizializzazione potrebbe richiedere alcuni minuti.
- Il televisore raffigurato nell'immagine può essere diverso da quello in uso.
- Il menu OSD (On Screen Display) del TV potrebbe risultare leggermente diverso da quello mostrato in questo manuale.
- I menu e le opzioni disponibili possono essere diversi a seconda della sorgente in ingresso o del modello del prodotto utilizzati.
- In futuro possono essere aggiunte nuove funzioni al televisore.
- Gli elementi forniti con il prodotto potrebbero variare in base al modello.
- Le specifiche del prodotto o il contenuto del presente manuale possono subire modifiche senza preavviso in caso di aggiornamento delle funzioni del prodotto.
- Per un collegamento ottimale, le periferiche USB e i cavi HDMI devono essere dotati di cornici di spessore inferiore a 10 mm e larghezza inferiore a 18 mm. Se il cavo USB o la memory stick USB non sono compatibili con la porta USB del televisore, usare un cavo di estensione che supporta l'USB 2.0.

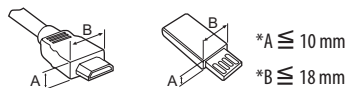

- Utilizzare un cavo certificato con il logo HDMI.
- In caso contrario, lo schermo potrebbe non funzionare o potrebbe verificarsi un problema di collegamento. (Tipi di cavi HDMI consigliati)
 - Cavo HDMI¹/TM ad alta velocità (lunghezza uguale o inferiore a 3 m)
 - Cavo HDMI¹/TM ad alta velocità con Ethernet (lunghezza uguale o inferiore a 3 m)
- Come utilizzare il nucleo di ferrite (In base al modello)
 - Utilizzare il nucleo di ferrite per ridurre le interferenze elettromagnetiche nel cavo di alimentazione. Avvolgere una volta il cavo di alimentazione sul nucleo di ferrite.

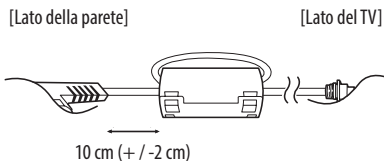



- Per garantire la sicurezza e la durata del prodotto, non utilizzare prodotti pirata.
- I danni o lesioni provocati da prodotti pirata non sono coperti dalla garanzia.
- Alcuni modelli presentano una sottile pellicola sullo schermo che non deve essere rimossa.
- Quando si collega il supporto al TV, posizionare lo schermo rivolto verso il basso su una superficie piana per proteggerlo da eventuali graffi.
- Verificare che le viti siano inserite correttamente e ben serrate. (Se le viti non sono serrate a sufficienza, il TV potrebbe inclinarsi in avanti dopo l'installazione.) Non serrare le viti applicando eccessiva forza, in quanto potrebbero danneggiarsi e allentarsi.
- Accertarsi di rimuovere eventuale acqua o detergente in eccesso strizzando il panno.
- Non spruzzare acqua o detergente direttamente sullo schermo del TV.
- Accertarsi di spruzzare la quantità giusta di acqua o detergente su un panno asciutto per pulire lo schermo.
- Quando si pulisce il prodotto, fare attenzione a non consentire l'infiltrazione di liquidi o l'ingresso di oggetti estranei nello spazio tra la parte superiore, sinistra o destra del pannello e la relativa guida. (In base al modello)



Acquisto separato

Gli elementi acquistati separatamente possono subire cambiamenti o modifiche senza preavviso ai fini del miglioramento della qualità. Per acquistare questi articoli, contattare il proprio rivenditore. I dispositivi funzionano solo con alcuni modelli.

Il nome del modello o il design può cambiare in base all'aggiornamento delle funzioni del prodotto, al produttore e alle politiche.

(In base al modello)

AN-MR650A

Telecomando puntatore

Sollevamento e spostamento del TV

Prima di sollevare o spostare il televisore, leggere le seguenti indicazioni per evitare di graffiare o danneggiare l'apparecchio e per un trasporto sicuro a prescindere dal tipo e dalle dimensioni.

- Si consiglia di spostare il televisore nella scatola o con il materiale di imballaggio originale.
- Prima di sollevare o spostare il televisore, scollegare il cavo di alimentazione e tutti i cavi.
- Quando si afferra il televisore, lo schermo deve essere rivolto dall'altro lato per evitare danni.



- Afferrare saldamente la parte superiore ed inferiore della cornice del televisore. Fare attenzione a non afferrare la parte trasparente, l'altoparlante o la griglia dell'altoparlante.

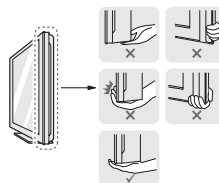

- Per trasportare un televisore di grandi dimensioni occorrono 2 o 3 persone.
- Durante il trasporto, tenere il televisore come mostrato nell'illustrazione di seguito.



- Durante il trasporto, non esporre il televisore a oscillazioni o eccessive vibrazioni.
- Durante il trasporto, tenere il televisore diritto, non ruotarlo su un lato o inclinarlo in avanti o verso destra o sinistra.
- Evitare di esercitare una pressione eccessiva poiché si potrebbe piegare/incurvare il telaio e, di conseguenza, danneggiare lo schermo.
- Durante l'utilizzo del TV, prestare attenzione a non danneggiare i pulsanti sporgenti.



- Evitare di toccare continuamente lo schermo per non rischiare di danneggiarlo.
- Al fine di evitare che le fascette per cavi possano rompersi e causare lesioni e danni al TV, non spostare il TV afferrandolo dalle fascette.

Uso del pulsante

(In base al modello)

È possibile attivare le funzioni del TV premendo il pulsante.

<Tipo A>

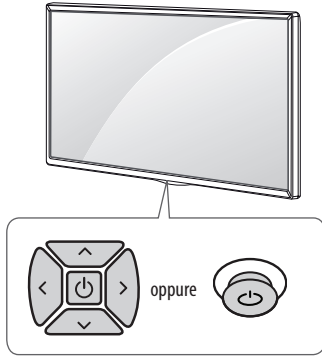

<Tipo B>

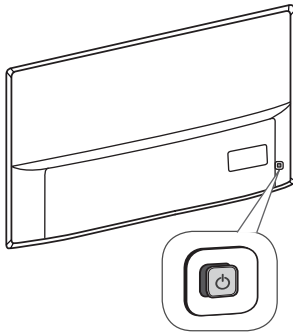

<Tipo C>

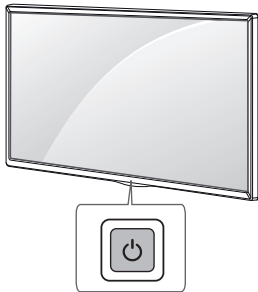

Funzioni di base

<Tipo A / B>

			Accensione (Premere) Spegnimento ¹ (Tenere premuto)
			Controllo volume
			Controllo programmi

<Tipo C>

	Accensione (Premere) Spegnimento ¹ (Tenere premuto) Controllo menu (Premere ²) Selezione menu (Tenere premuto ³)
--	--

- 1 Tutte le app in esecuzione verranno chiuse, ed eventuali processi di registrazione verranno interrotti.
- 2 Premere brevemente il pulsante mentre il TV è acceso per spostarsi nel menu.
- 3 È possibile utilizzare la funzione quando accedendo dal menu.

Regolazione del menu

(In base al modello)

Quando il TV è acceso, premere una sola volta il pulsante . È possibile regolare le voci del menu premendo il pulsante.

	Consente di spegnere il TV.
	Consente di accedere al menu delle impostazioni.
	Consente di eliminare dalla visualizzazione le schermate e di ripristinare la modalità TV.
	Consente di modificare la sorgente in ingresso.
	Consente di scorrere i programmi salvati o i canali.
	Consente di regolare il livello del volume.

Montaggio su un tavolo

- 1 Sollevare ed inclinare il televisore in posizione verticale su un tavolo.
 - Lasciare uno spazio (minimo) di 10 cm dalla parete per assicurare una ventilazione adeguata.

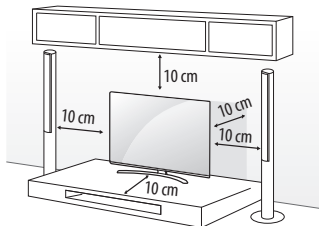

- 2 Collegare il cavo di alimentazione alla presa a muro.



- Non posizionare il televisore vicino a fonti di calore, in quanto ciò potrebbe causare un incendio o danni.
- Non applicare sostanze estranee (oli, lubrificanti, ecc.) ad alcuna parte delle viti durante l'assemblaggio del prodotto.
(In caso contrario, si rischia che il prodotto venga danneggiato.)

Fissaggio della TV alla parete

(Funzione non disponibile su tutti i modelli.)

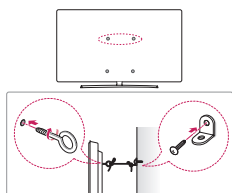

- 1 Inserire e fissare i bulloni a occhio o le staffe del televisore e i bulloni sul retro del televisore.
 - Se vi sono bulloni inseriti nella posizione dei bulloni a occhio, rimuoverli.
- 2 Montare le staffe con le viti sulla parete.
Far corrispondere la posizione della staffa e dei bulloni a occhio sul retro del televisore.
- 3 Legare strettamente i bulloni a occhio alle staffe con una corda robusta. Assicurarsi di mantenere la corda orizzontale con la superficie piatta.



- Impedire ai bambini di arrampicarsi o aggrapparsi al televisore.
- Utilizzare un piano o un mobile sufficientemente grandi e robusti da sostenere correttamente il televisore.
- Staffe, bulloni e corde non sono forniti. È possibile acquistare gli accessori opzionali presso il rivenditore locale di fiducia.

Montaggio a parete

Montare attentamente la staffa per il montaggio a parete opzionale sul retro del televisore e fissare la staffa su una parete solida perpendicolare al pavimento. Per fissare il televisore su altri materiali da costruzione, contattare il personale qualificato. LG consiglia di far eseguire il montaggio a parete da un installatore qualificato esperto. Si consiglia di utilizzare la staffa per il montaggio a parete di LG. La staffa LG per il montaggio a parete è facile da spostare anche quando i cavi sono collegati. Se la staffa per montaggio a parete di LG non viene utilizzata, servirsi di una staffa per montaggio a parete che consenta una corretta installazione del dispositivo alla parete, lasciando lo spazio adeguato per il collegamento a dispositivi esterni. Si consiglia di collegare tutti i cavi prima di installare e fissare i supporti a parete.

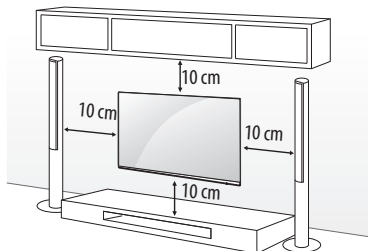

Accertarsi di utilizzare viti e staffe per il montaggio a parete conformi agli standard VESA. Le dimensioni standard per i kit di montaggio a parete sono descritti nella seguente tabella.

Acquisto separato (Staffa per montaggio a parete)

Modello		55SJ93**
		55SJ85**
	43UJ75**	49/55SJ81**
	43UJ74**	49/55SJ80**
	43UJ70**	49/55UJ75**
	43UJ67**	49/55UJ74**
	43UJ65**	49/55UJ70**
43UJ63**	49/55UJ67**	
		49/55UJ65**
		49/55UJ63**
VESA (A x B) (mm)	200 x 200	300 x 300
Vite standard	M6	M6
Numero di viti	4	4
Staffa per montaggio a parete	LSW240B MSW240	LSW350B MSW240

Modello	65SJ93**	75/86SJ95** 70/75UJ67** 75UJ65**
	60/65SJ85**	
	60/65SJ81**	
	65SJ80**	
	60/65UJ75**	
	65UJ70**	
	65UJ67**	
	60/65UJ65** 60/65UJ63**	
VESA (A x B) (mm)	300 x 300	600 x 400
Vite standard	M6	M8
Numero di viti	4	4
Staffa per montaggio a parete	LSW350B	LSW640B
Modello	55/65SJ95**	
VESA (A x B) (mm)	300 x 200	
Vite standard	M6	
Numero di viti	4	
Staffa per montaggio a parete	OTW420B	

- Durante l'installazione della staffa per il montaggio a parete, si consiglia di coprire con il nastro adesivo il foro del supporto al fine di impedire l'afflusso di polvere e insetti. (In base al modello)

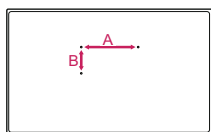
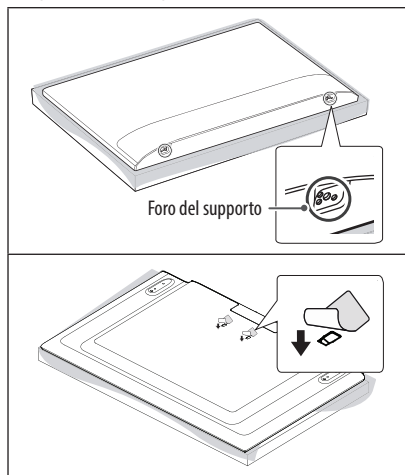

- Rimuovere il sostegno prima di fissare il TV a un supporto di montaggio a parete, eseguendo al contrario la procedura di collegamento del supporto.

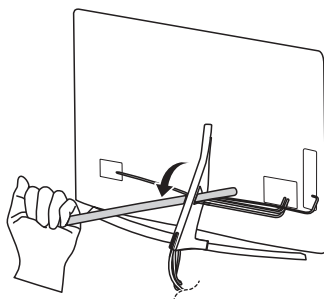

- Non utilizzare oggetti appuntiti per rimuovere il coperchio del cavo, poiché ciò potrebbe danneggiare il cavo o il telaio. Inoltre, potrebbe causare danni a persone. (In base al modello)

Collegamenti (notifiche)

Collegare diversi dispositivi esterni al televisore e modificare la modalità di ingresso per selezionare un dispositivo esterno. Per ulteriori informazioni sul collegamento di un dispositivo esterno, consultare il manuale fornito in dotazione con ciascun dispositivo.

È possibile collegare i seguenti dispositivi esterni: ricevitori HD, lettori DVD, VCR, sistemi audio, periferiche di archiviazione USB, PC, console per videogiochi e altri dispositivi esterni.

- Il collegamento del dispositivo esterno può variare in base al modello.
- Collegare i dispositivi esterni al televisore a prescindere dall'ordine della porta del televisore.
- Se si registra un programma TV su un registratore DVD o VCR, accertarsi di collegare il cavo di ingresso del segnale al televisore attraverso un registratore DVD o VCR. Per ulteriori informazioni sulla registrazione, consultare il manuale fornito in dotazione con il dispositivo collegato.
- Consultare il manuale dell'apparecchiatura esterna per le istruzioni operative.
- Se si collega una console per videogiochi alla TV, utilizzare il cavo fornito con il dispositivo.
- In modalità PC, possono essere presenti interferenze relative alla risoluzione, schemi verticali, contrasto o luminosità. In caso di interferenze, modificare la modalità PC impostando un'altra risoluzione o modificando la frequenza di aggiornamento oppure regolare luminosità e contrasto sul menu IMMAGINE finché non si ottiene un'immagine nitida.
- A seconda della scheda grafica utilizzata, alcune impostazioni di risoluzione potrebbero non essere adatte alla modalità PC.
- Se i contenuti ULTRA HD vengono riprodotti sul PC, il video o l'audio potrebbero interrompersi a seconda delle prestazioni del PC in uso. (In base al modello)
- Quando si stabilisce una connessione tramite una rete LAN cablata, utilizzare un cavo CAT 7.

Connessione Antenna

Collegare il televisore all'antenna centralizzata con un cavo RF (75 Ω).

- Utilizzare uno sdoppiatore del segnale per usare più di 2 televisori.
- Se la qualità dell'immagine è scarsa, installare correttamente un amplificatore del segnale per migliorarla.
- Se la qualità dell'immagine è scarsa con un'antenna collegata, provare a riallineare l'antenna nella direzione corretta.
- Il cavo e il convertitore dell'antenna non sono in dotazione.
- Audio DTV supportato: MPEG, Dolby Digital, Dolby Digital Plus, HE-AAC
- Per zone in cui non c'è copertura del segnale televisivo ULTRA HD, il TV non può ricevere programmi in ULTRA HD. (In base al modello)

Connessione Antenna Satellitare

(Samo satelitski modeli)

Collegare la TV a un'antenna satellitare e a una presa satellitare con un cavo RF satellitare (75 Ω).

Collegamento modulo CI

(In base al modello)

Consente la visione dei servizi codificati (a pagamento) in modalità TV digitale.

- Verificare che il modulo CI sia inserito nello slot della scheda PCMCIA nel verso corretto. Se il modulo non è inserito nel modo corretto, possono verificarsi danni alla TV e allo slot stesso.
- Se il TV non visualizza o riproduce alcun contenuto video e audio quando è collegata la funzione CAM (modulo di accesso condizionale) con CI+ (Interfaccia comune plus), contattare l'operatore del servizio terrestre/via cavo/satellitare.

Connessione USB

Alcuni hub USB potrebbero non funzionare. Se una periferica USB collegata tramite un hub USB non viene rilevata, collegarla direttamente alla porta USB della TV.

Altri collegamenti

Collegare il TV ai dispositivi esterni. Per una migliore qualità audio e delle immagini, collegare il dispositivo esterno e il TV utilizzando il cavo HDMI. Alcuni cavi separati non sono forniti con il prodotto.

🏠 → ⚙️ → 📺 → **Generale** → **HDMI ULTRA HD Deep Colour**

- Attiva : Supporto 4K @ 50/60 Hz (4:4:4, 4:2:2, 4:2:0)
- Disattiva : Supporto 4K @ 50/60 Hz 8bit (4:2:0)

Se il dispositivo collegato alla porta Ingresso supporta anche ULTRA HD Deep Colour, l'immagine sarà più chiara. Tuttavia, se la funzionalità non è supportata, il dispositivo potrebbe non funzionare correttamente. In tal caso, collegare il dispositivo a una porta HDMI diversa o modificare l'impostazione **HDMI ULTRA HD Deep Colour** della TV su Disattiva.

- Formato audio HDMI supportato :
Dolby Digital / Dolby Digital Plus (32 kHz, 44,1 kHz, 48 kHz),
DTS (44,1 kHz, 48 kHz),
PCM (32 kHz, 44,1 kHz, 48 kHz, 96 kHz, 192 kHz)
(In base al modello)

Telecomando

(Alcuni tasti e servizi potrebbero non essere disponibili a seconda dei modelli o delle regioni.)

Le descrizioni nel presente manuale si basano sui pulsanti del telecomando. Leggere attentamente il presente manuale e utilizzare correttamente il televisore.

Per sostituire le batterie, aprire il coperchio del vano batterie, inserire le batterie (AAA da 1,5V) rispettando le polarità ⊕ e ⊖ come indicato dall'etichetta all'interno del vano e chiudere il coperchio. Per rimuovere le batterie, eseguire le operazioni di installazione in senso inverso.

Accertarsi di puntare il telecomando verso il sensore sul televisore.

*** Per utilizzare il pulsante, tenere premuto per più di 3 secondi.**

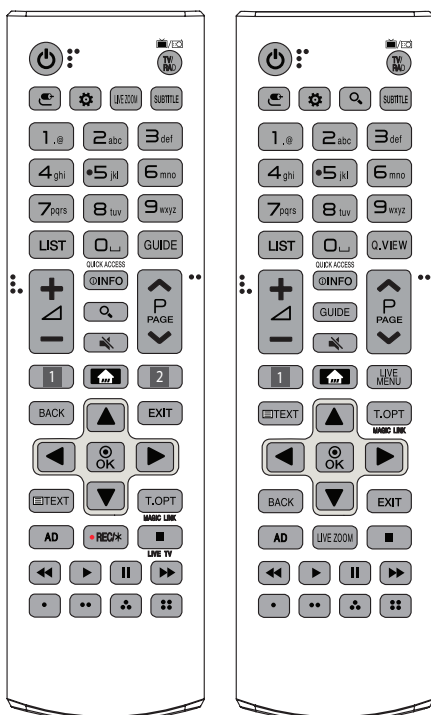

ITALIANO

⏻ (ACCENSIONE) Consente di accendere o spegnere la TV.

TV/RAD Consente di selezionare il programma Radio, TV o DTV.

📶 (INGRESSO) Consente di modificare la sorgente in ingresso.

⚙️ (Impostazioni rapide) Consente di accedere alle Impostazioni rapide.

LIVE ZOOM Ingrandendo l'area selezionata, è possibile visualizzarla a schermo intero.

SUBTITLE Consente di visualizzare i sottotitoli preferiti in modalità digitale.

Pulsanti numerici Per inserire i numeri.

Tasti alfabetici Consente di immettere lettere.

LIST Consente di accedere all'elenco programmi salvato.

⏪ (Spazio) Inserisce uno spazio vuoto sulla tastiera a schermo.

GUIDE Mostra la Guida al programma.

Q.VIEW Consente di tornare al programma precedente.

QUICK ACCESS* È possibile accedere all'applicazione o a Live TV utilizzando i tasti numerici corrispondenti alle funzioni.

+/- Consente di regolare il livello del volume.

📄 INFO Consente di visualizzare le informazioni del programma e della schermata correnti.

🔍 (CERCA) Consente di cercare contenuti, ad esempio programmi TV, film e altri video oppure di eseguire una ricerca Web inserendo i termini di ricerca nella casella di ricerca.

🔇 (MUTO) Consente di disattivare tutti i suoni.

^ P v Consente di scorrere i programmi salvati o i canali.

^ PAGE v Consente di spostarsi alla schermata precedente o successiva.

1, 2 Pulsanti servizio di streaming Si collega al servizio di streaming video.

🏠 (CASA) Consente di accedere al menu Casa.

- Per visualizzare la cronologia precedente utilizzare il pulsante 🏠.

LIVE MENU Mostra gli elenchi Canali e Consigliata.

BACK Consente di tornare al livello precedente.

EXIT Consente di eliminare dalla visualizzazione le schermate e di ripristinare la modalità TV.

Pulsanti di navigazione (su/giù/sinistra/destra) Consentono di scorrere i menu e le opzioni.

⊙ OK Consente di selezionare menu e opzioni e confermare le scelte effettuate.

Tasti teletext (TEXT, T.OPT) Questi pulsanti vengono utilizzati per il teletext.

MAGIC LINK* Fornisce contenuti relativi al programma che si sta guardando al momento.

AD Viene attivata la funzione di descrizione audio.

• REC/* Consente di avviare la registrazione e visualizza il menu di registrazione.

(Solo modello Time Machine^{Ready} supportato)

LIVE TV Consente di tornare a LIVE TV.

Pulsanti di controllo (■, ▶, ⏪, ⏩) Consentono di controllare i contenuti multimediali.

⏮, ⏭, ⏪, ⏩ Consentono di accedere a funzioni speciali in alcuni menu.

Funzioni del telecomando puntatore

(Alcuni tasti e servizi potrebbero non essere disponibili a seconda dei modelli o delle regioni.)

Quando viene visualizzato il messaggio "Il livello della batteria del telecomando puntatore è basso. Cambiare la batteria.", sostituire la batteria.

Per sostituire le batterie, aprire il coperchio del vano batterie, sostituire le batterie (AA da 1,5 V) facendo corrispondere le estremità (+) e (-) ai simboli presenti all'interno del vano e chiudere il coperchio. Accertarsi di indirizzare il telecomando verso il relativo sensore sul televisore. Per rimuovere le batterie, eseguire le operazioni di installazione in senso inverso.

* Per utilizzare il pulsante, tenere premuto per più di 3 secondi.

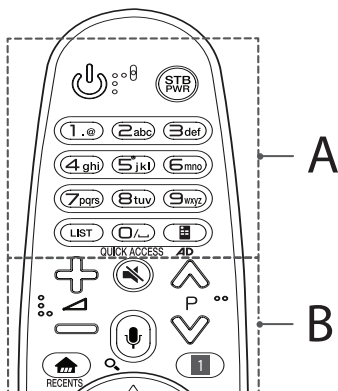

A

(ACCENSIONE) Consente di accendere o spegnere la TV.

STB PWR Per attivare o disattivare il decoder, aggiungere il decoder al telecomando universale per il TV.

Pulsanti numerici Per inserire i numeri.

Tasti alfabetici Consente di immettere lettere.

LIST Consente di accedere all'elenco programmi salvato.

(Spazio) Inserisce uno spazio vuoto sulla tastiera a schermo.

(Telecomando su schermo) Consente di visualizzare il telecomando schermo.

- Consente di accedere al menu Telecomando universale in alcune regioni.

QUICK ACCESS* È possibile accedere all'applicazione o a Live TV utilizzando i tasti numerici corrispondenti alle funzioni.

AD* Viene attivata la funzione di descrizione audio.

B

(Volume +/-) Consente di regolare il livello del volume.

(Canali P) Consente di scorrere i programmi salvati o i canali.

(MUTE) Consente di disattivare tutti i suoni.

(Riconoscimento vocale)

Per utilizzare la funzione di riconoscimento vocale, è necessaria una connessione di rete.

1 Premere il pulsante per il riconoscimento vocale.

2 Parlare quando viene visualizzata la schermata relativa al comando di riconoscimento vocale.

(CERCA)* Consente di cercare contenuti, ad esempio programmi TV, film e altri video oppure di eseguire una ricerca Web inserendo i termini di ricerca nella casella di ricerca.

(CASA) Consente di accedere al menu Casa.

RECENTS* Consente di visualizzare la cronologia precedente.

(Impostazioni rapide) Consente di accedere alle Impostazioni rapide.

- Tenendo premuto il tasto **(Impostazioni rapide)** viene visualizzato il menu **Tutte le impostazioni**.

STB MENU Consente di visualizzare il menu principale del decoder.

- Se non si guarda la TV utilizzando un decoder: viene visualizzata la schermata del decoder.

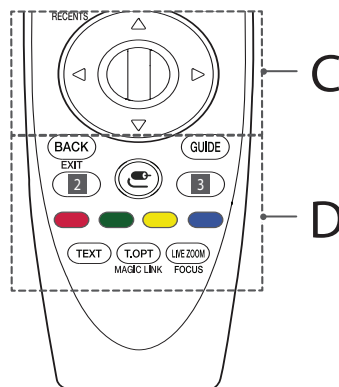

C

(Rotellina (OK)) Premere il centro del pulsante Rotellina per selezionare un menu. È possibile cambiare programmi utilizzando il pulsante Rotellina.

(su/giù/sinistra/destra) Premere i pulsanti su, giù, sinistra o destra per scorrere il menu. Se si premono i tasti **(su/giù/sinistra/destra)** mentre il puntatore è in uso, il puntatore scompare dallo schermo e il Telecomando puntatore funziona come un telecomando normale. Per visualizzare nuovamente il puntatore sullo schermo, scuotere il Telecomando puntatore a destra e a sinistra.

D

BACK Consente di tornare al livello precedente.

EXIT* Consente di chiudere i menu OSD e di ripristinare la visualizzazione al momento dell'ultima immissione.

GUIDE Mostra la Guida al programma.

2, 3 Pulsanti servizio di streaming Si collega al servizio di streaming video.

(INGRESSO) Consente di modificare la sorgente in ingresso.

- Tenendo premuto il tasto  vengono visualizzati gli elenchi di tutti gli ingressi esterni.

3  (Impostazioni rapide) Consente di accedere alle Impostazioni rapide.

- Tenendo premuto il tasto  viene visualizzato il menu **Tutte le impostazioni**.

, , ,  Consentono di accedere a funzioni speciali in alcuni menu.

Tasti teletext (TEXT, T.OPT) Questi pulsanti vengono utilizzati per il teletext.

MAGIC LINK* Fornisce contenuti relativi al programma che si sta guardando al momento.

LIVE ZOOM Ingrandendo l'area selezionata, è possibile visualizzarla a schermo intero.

FOCUS* È possibile ingrandire l'area verso la quale viene puntato il telecomando.

Registrazione del telecomando puntatore

Registrazione del telecomando puntatore

Per utilizzare il Telecomando puntatore, è necessario prima associarlo al TV.

- 1 Inserire le batterie nel Telecomando puntatore e accendere il TV.
- 2 Puntare il Telecomando puntatore in direzione del TV e premere il tasto  **Rotellina (OK)** del telecomando.

* Se la registrazione del Telecomando puntatore con il TV non riesce, riprovare dopo aver spento e riacceso il TV.

Annullamento della registrazione del telecomando puntatore

Premere contemporaneamente i tasti **BACK** e  (**CASA**) per cinque secondi per dissociare il Telecomando puntatore dal TV.

* Tenendo premuto il tasto **GUIDE**, l'operazione viene annullata ed è possibile ripetere la registrazione del Telecomando puntatore all'istante.

Licenze

Le licenze supportate possono variare da un modello all'altro. Per ulteriori informazioni sulle licenze, visitare il sito www.lg.com.

 **DOLBY AUDIO™**

 **HDMI™**
HIGH-DEFINITION MULTIMEDIA INTERFACE

 **dts-HD™**

 **DOLBY VISION™**

(Solo UJ75**, SJ80**, SJ81**, SJ85**, SJ93**, SJ95**)

Informazioni avviso software Open Source

Per ottenere il codice sorgente contenuto in questo prodotto secondo quanto consentito dalle licenze GPL, LGPL, MPL e altre licenze Open Source, visitare <http://opensource.lge.com>.

In aggiunta al codice sorgente, sono disponibili per il download tutti i termini di licenza, le esclusioni di responsabilità e le relative note di copyright.

LG Electronics fornisce anche il codice Open Source su CD-ROM a fronte del pagamento di una cifra a copertura dei costi che tale distribuzione comporta (come il costo del supporto, di spedizione e gestione) in seguito a richiesta inviata via e-mail a: opensource@lge.com. Questa offerta è valida per tre (3) anni a partire dalla data di acquisto del prodotto.

Impostazione di un dispositivo di controllo esterno

Per informazioni sulla configurazione di un dispositivo di controllo esterno, visitare il sito Web www.lg.com.

Risoluzione dei problemi

Impossibile controllare la TV con il telecomando.

- Controllare il sensore del telecomando sul prodotto e riprovare.
- Verificare la presenza di eventuali ostacoli tra il televisore e il telecomando.
- Controllare che le batterie siano ancora cariche e correttamente inserite (⊕ su ⊕, ⊖ su ⊖).

Non viene visualizzata alcuna immagine e non è prodotto alcun suono.

- Controllare che la TV sia accesa.
- Verificare che il cavo di alimentazione sia collegato ad una presa a muro.
- Verificare se esiste un problema nella presa a muro collegando altri prodotti.

La TV si spegne improvvisamente.

- Controllare le impostazioni di controllo dell'alimentazione. L'alimentazione potrebbe essere stata interrotta.
- Verificare se nelle impostazioni **Timer** è attivata la funzione **Timer Spegnimento / Spegnimento timer**.
- Controllare se l'opzione **Spegnimento automatico** è attivata nelle impostazioni **Generale -> Modalità Eco**. (In base al modello)
- In mancanza del segnale, il televisore si spegne automaticamente dopo 15 minuti di inattività.

Durante il collegamento al PC (HDMI), viene visualizzato il messaggio "Nessun segnale" o "Formato non valido".

- Spegnerne/accendere la TV utilizzando il telecomando.
- Ricollegare il cavo HDMI.
- Riavviare il PC con la TV accesa.

Problemi di visualizzazione

- Se il prodotto risulta freddo al tatto, si potrebbe verificare un leggero "tremolio" all'accensione. Si tratta di un effetto normale, che non indica un malfunzionamento del prodotto.
- Questo pannello è un prodotto avanzato che contiene milioni di pixel. È possibile vedere sul pannello minuscoli puntini neri e/o altri puntini dai colori vivaci (rosso, blu o verde) delle dimensioni di 1 ppm. Ciò non indica un malfunzionamento e non incide sulle prestazioni e l'affidabilità del prodotto.

Questo fenomeno si verifica anche in prodotti di terze parti e non dà diritto alla sostituzione del prodotto o a risarcimenti.

- La luminosità e il colore del pannello possono differire a seconda della posizione di visione (sinistra/destra/alto/basso). Il fenomeno è dovuto alle caratteristiche del pannello. Non ha nulla a che vedere con le prestazioni del prodotto e non indica malfunzionamento.
- La visualizzazione di un'immagine fissa per un periodo di tempo prolungato potrebbe causare la persistenza delle immagini. Evitare di visualizzare immagini fisse sullo schermo del televisore per un periodo di tempo prolungato.

Suoni e rumori prodotti dal televisore

- "Crack": il crack che si avverte quando si guarda o si spegne il televisore è generato dalla contrazione termica della plastica causata dalla temperatura e dall'umidità. Questo rumore è comune nei prodotti che prevedono la deformazione dovuta ad agenti termici.
- Ronzio del pannello o dei circuiti elettrici: il circuito di commutazione ad alta velocità produce un leggero rumore dovuto al passaggio di una grande quantità di energia elettrica necessaria per il funzionamento del prodotto. Il rumore varia a seconda del prodotto. Il suono generato non incide sulle prestazioni e l'affidabilità del prodotto.

Specifiche tecniche

Specifiche del modulo wireless

- Dal momento che i canali della banda possono variare in base al paese, l'utente non può modificare o regolare la frequenza operativa. Questo prodotto è configurato in base alla tabella di frequenza regionale.
- Nel rispetto della salute dell'utente, questo dispositivo deve essere installato e utilizzato a una distanza minima di 20 cm dal corpo umano.

Specifiche del modulo wireless (LGSBWAC72)	
LAN wireless (IEEE 802.11a/b/g/n/ac)	
Gamma di frequenza	Potenza in uscita (Max.)
Da 2.400 a 2.483,5 MHz	14 dBm
Da 5.150 a 5.725 MHz	16,5 dBm
Da 5.725 a 5.850 MHz (Fuori dall'UE)	11,5 dBm
Bluetooth	
Gamma di frequenza	Potenza in uscita (Max.)
Da 2.400 a 2.483,5 MHz	8,5 dBm

* Lo standard "IEEE802.11ac" non è disponibile in tutti i paesi.

Modulo CI (L x A x P)		100,0 mm x 55,0 mm x 5,0 mm
Condizioni ambientali	Temperatura di funzionamento	Da 0 °C a 40 °C
	Umidità di funzionamento	Inferiore all'80 %
	Temperatura di stoccaggio	Da -20 °C a 60 °C
	Umidità di stoccaggio	Inferiore all'85 %

ITALIANO

(a seconda del paese)

	TV digitale			TV analogica
Sistema televisivo	DVB-T DVB-T2 DVB-C DVB-S/S2			PAL/SECAM, B/G, D/K, I SECAM L
Copertura canali (Banda)	DVB-S/S2	DVB-C	DVB-T/T2	46 ~ 862 MHz
	950 ~ 2.150 MHz	46 ~ 890 MHz	VHF III : 174 ~ 230 MHz UHF IV : 470 ~ 606 MHz UHF V : 606 ~ 862 MHz S Banda II : 230 ~ 300 MHz S Banda III : 300 ~ 470 MHz	
Numero massimo di programmi memorizzabili	6.000	2.000		
Impedenza antenna esterna	75 Ω			





UPORABNIŠKI PRIROČNIK Varnostne informacije in napotki

LED TV*

* LG-jevi televizorji LED uporabljajo zaslon LCD in osvetlitev ozadja s tehnologijo LED.

Pred uporabo monitorja natančno preberite ta priročnik in ga shranite za prihodnjo uporabo.

www.lg.com

Opozorilo! Varnostna navodila



POZOR
NEVARNOST ELEKTRIČNEGA UDARA; NE ODPIRAJTE.



POZOR: DA BI ZMANJŠALI MOŽNOSTI ELEKTRIČNEGA UDARA, NE ODSTRANJUJTE POKROVA (IN ZADNJEGA DELA). V ENOTI NI DELOV, KI BI JIH LAHKO UPORABNIK SAM POPRAVIL. OBRNITE SE NA USPOSOBLJENO SERVISNO OSEBJE.

 Ta simbol opozarja uporabnika, da je v ohišju izdelka neizolirana nevarna napetost, ki je lahko dovolj visoka, da za človeka predstavlja tveganje električnega udara.

 Ta simbol opozarja uporabnika o pomembnih navodilih za uporabo in vzdrževanje (servisiranje) v pisnem gradivu, ki je priloženo napravi.

OPOZORILO: DA BI ZMANJŠALI NEVARNOST POŽARA IN ELEKTRIČNEGA UDARA, IZDELKA NE IZPOSTAVLJAJTE DEŽJU IN VLAGI.



DA BI PREPREČILI, DA BI SE RAZŠIRIL POŽAR, V BLIŽINI IZDELKA NIKOLI NE IMEJTE SVEČ IN DRUGIH PREDMETOV Z ODPRTIM PLAMENOM.

- Televizorja in daljinskega upravljalnika ne namestite v naslednja okolja:
 - na neposredno sončno svetlobo;
 - v prostor z visoko zračno vlažnostjo, kot je kopalnica;
 - v bližino virov toplote, kot so štedilniki in druge naprave, ki oddajajo toploto;
 - v bližino kuhinjskih pultov ali vlačilnikov zraka, kjer bi lahko izpostavljen pari ali olju;
 - v območje, kjer bi bil izpostavljen dežju ali vetru;
 - v bližino posod z vodo, kot so vaze.V nasprotnem primeru tvegate požar, električni udar, okvare ali deformacije izdelka.
- Naprave ne nameščajte na mesto, kjer bi lahko bila izpostavljena prahu. Lahko predstavlja nevarnost požara.
- Omrežni vtič je pripomoček za odklop iz električnega omrežja. Omrežni vtič mora biti vedno priključen v električno omrežje, kadar je TV v uporabi.
- Vtiča se ne dotikajte z mokrimi rokami. Če je kabelski priključek moker ali prašen, ga povsem osušite oziroma z njega obrišite prah. Zaradi vlage bi lahko prišlo do električnega udara.

- Napajalni kabel priklpite v ozemljeno omrežje. (Razen pri neozemljenih napravah.) V nasprotnem primeru tvegate električni udar ali poškodbe.
- Napajalni kabel trdno priklpite v vtičnico, saj lahko v nasprotnem primeru zaradi nezaščitenih kontaktov pride do požara.
- Napajalni kabel ne sme priti v stik z vročimi predmeti, na primer z grelniki. Lahko bi prišlo do požara ali električnega udara.
- Na napajalne kable ne postavljajte težkih predmetov ali samega izdelka. Lahko bi prišlo do požara ali električnega udara.
- Kabel antene na zunanji strani pred vstopom v notranjost prepognite, tako da voda ne bo mogla pritekati v stavbo. Voda bi lahko poškodovala izdelek in povzročila električni udar.
- Če je televizor nameščen na steno, pazite, da ni obešen za napajalni ali signalni kabel na hrbtni strani televizorja. Lahko bi prišlo do požara ali električnega udara.
- Ne priklpite preveč električnih naprav na en sam razdelilnik. Lahko bi prišlo do požara zaradi pregrevanja.
- Pazite, da vam izdelek med priklopom zunanjih naprav ne pade. Lahko bi prišlo do telesnih poškodb ali škode na izdelku.
- Snovi za vpijanje vlage ali vinilno embalažo hranite zunaj dosegata otrok. Snovi za vpijanje vlage so strupene, če jih zaužijete. V primeru nenamernega zaužitja pacienta prisilite k bruhanju in odpeljite v najbližjo bolnišnico. Vinilna embalaža predstavlja tveganje zadušitve. Hranite jo zunaj dosegata otrok.
- Otrokom ne pustite plezanja ali obešanja na televizor. Televizor bi se lahko prevrnil in povzročil hude poškodbe.
- Izrabljene baterije zavrzite odgovorno, da jih ne bo mogel zaužiti otrok. Če jih otrok vendarle zaužije, nemudoma poiščite zdravniško pomoč.
- Kadar je vtič napajalnega kabla priključen v stensko vtičnico, v drugi konec kabla ne vstavljajte kovinskih predmetov oz. prevodnikov (kot so kovinske paličice, jedilni pribor in izvijači). Poleg tega se ne dotikajte napajalnega vtiča takoj po odstranitvi tega iz stenske vtičnice. S tem bi tvegali električni udar.
- Blizu naprave ne postavljajte ali hranite vnetljivih snovi. Nepredvidno ravnanje z vnetljivimi snovmi lahko privede do eksplozije ali požara.
- V izdelek ne vstavljajte kovinskih predmetov, na primer kovancev, lasnih igel, paličic in žic, ali vnetljivih predmetov, na primer papirja ali vžigalic. Še zlasti bodite previdni v prisotnosti otrok. Lahko bi prišlo do električnega udara, požara ali poškodb. Če v izdelek pade predmet, izključite napajalni kabel in se obrnite na servisni center.

- Izdelka ne škropite z vodo ali ga čistite z vnetljivimi sredstvi (razredčila ali benzen). Lahko bi prišlo do požara ali električnega udara.
- Izdelka ne izpostavljajte udarcem, vanj ne vstavljajte predmetov in ne tolcite po zaslonu. Sicer lahko pride do električnega udara ali poškodb izdelka.
- Izdelka ali antene se ne dotikajte med nevihto ali bliskanjem. S tem bi tvegali električni udar.
- Če pride do uhajanja plina, izdelka ni dovoljeno odklopiti iz vtičnice saj je sobo je treba najprej dobro prezračiti. Lahko bi prišlo do požara ali opeklin zaradi iskrenja.
- Izdelka ne razstavljajte, popravljajte ali spreminjajte sami. Lahko bi prišlo do požara ali električnega udara. Za pregled, umerjanje ali popravilo se obrnite na servisni center.
- V naslednjih primerih nemudoma odklopite izdelek in se obrnite na lokalni servisni center.
 - Izdelek je poškodovan.
 - V izdelku so predmeti.
 - Izdelek oddaja dim ali nenavađen vonj.
 Lahko bi prišlo do požara ali električnega udara.
- Če naprave dlje časa ne boste uporabljali, izključite napajalni kabel. Prah lahko povzroči požar, poškodovana izolacija pa lahko povzroči preskok električne iskre, električni udar ali požar.
- Izdelka ne izpostavljajte kapljanju ali razlitju tekočin, nanj pa tudi ni dovoljeno postavljati predmetov, napolnjenih z vodo, na primer vaz.
- Izdelka ne nameščajte na steno, če bi bil lahko izpostavljen olju ali oljnim hlapom. Izdelek se lahko poškoduje in pade.
- Če v izdelek (adapter AC, napajalni kabel, televizor ...) prodre voda ali druga snov, izključite napajalni kabel in se takoj obrnite na servisni center. Lahko bi prišlo do požara ali električnega udara.
- Uporabljajte samo odobreni adapter AC in napajalni kabel, ki ga je odobrila družba LG Electronics. Sicer lahko pride do požara, električnega udara, okvare ali deformacije izdelka.
- Adapterja AC in napajalnega kabla ne razstavljajte. Lahko bi prišlo do požara ali električnega udara.
- Z adapterjem ravnajte previdno, da ga ne udarite. Udarci lahko adapter poškoduje.
- Prepričajte se, da je napajalni kabel trdno priključen na vtičnico televizorja.
- Napravo namestite na mesto, kjer ni radijskih valov.
- Zunanja antena mora biti dovolj oddaljena od napajalnih vodov, da med njimi ne more priti do stika, tudi če bi antena padla. Lahko bi prišlo do električnega udara.
- Izdelka ne nameščajte na mesta, kot so majave police ali nagnjene površine. Izogibajte se tudi površinam, kjer bi bil izdelek izpostavljen tresljajem, in površinam s šibko nosilnostjo. Izdelek bi lahko padel ali se prevrnil, kar bi lahko povzročilo telesne poškodbe ali škodo na izdelku.
- Pri namestitvi televizorja na stojalo televizor zaščitite pred prevračanjem. Izdelek bi se lahko prevrnil in povzročil hude poškodbe.
- Če nameravate izdelek namestiti na steno, na hrbtno stran namestite vmesnik za stensko namestitev (dodatna oprema). Če namestite komplet za uporabo stenskega nosilca (izbirna oprema), ga dolo pritrдите, da ne pade.
- Uporabljajte samo nastavke in dodatno opremo, ki jo navaja proizvajalec.
- Pri namestitvi antene se posvetujte z usposobljenim serviserjem. V kolikor izdelka ni zmontirala strokovna oseba, lahko pride do požara ali električnega udara.
- Priporočamo, da ste pri gledanju televizorja oddaljeni vsaj za 2- do 7-kratno dolžino diagonale zaslona. Po daljšem gledanju in televizor lahko občutite zamegljen vid.
- Uporabljajte samo navedeno vrsto baterij. Lahko bi poškodovali daljinski upravljalnik.
- Ne uporabljajte novih baterij skupaj s starimi. Baterije bi se lahko pregrele in začele puščati.
- Baterij ne izpostavljajte prekomerni vročini. Na primer neposredni sončni svetlobi, odprtemu ognju in električnim grelnikom.
- Sončna ali druga močna svetloba lahko moti signal daljinskega upravljalnika. V tem primeru zatemnite sobo.
- Za povezavo zunanjih naprav, kot so konzole za videoigre, uporabite dovolj dolge kable. Izdelek bi sicer lahko padel ali se prevrnil, kar bi lahko povzročilo telesne poškodbe ali škodo na izdelku.
- Izdelka ne vklaplajte ali izklaplajte tako, da bi vstavili ali odstranili vtiči iz stenske vtičnice. (Vtiča ne uporabljajte kot stikalo.) Lahko bi povzročili mehanske okvare ali električni udar.
- Sledite spodnjim navodilom za namestitev, da se izognete pregrevanju izdelka.
 - Razdalja med izdelkom in steno mora biti večja od 10 cm.
 - Izdelka ne namestite na mesto s slabim prezračevanjem (na primer na polico ali v omaro).
 - Izdelka ne namestite na preprogo ali blazino.
 - Prepričajte se, da zračnika ne prekriva prt ali zavesa.
 Lahko bi prišlo do požara.

- Pazite, da se po daljšem delovanju televizorja ne dotaknete prezačevalnih odprtín, saj se lahko močno segrejejo. To ne vpliva na delovanje ali zmogljivost izdelka.
- Redno preverjajte kabel naprave in v kolikor opazite poškodbe ali poslabšanje stanja, kabel odklopite, prenehajte z uporabo naprave in poskrbite, da ga pooblaščení serviser zamenja z ustreznim nadomestnim kablom.
- Nožice vtiča in vtičnico zaščitite pred nabiranjem prahu. Lahko predstavlja nevarnost požara.
- Napajalni kabel zavarujte pred fizičnimi ali mehanskimi poškodbami, na primer zvijanjem, prelomi, stiskanjem, pripiranjem z vrati ali poškodbami zaradi stopanja. Posebej pozorni bodite na vtiče, vtičnice in izhodno točko kabla iz naprave.
- Na ploščo ne pritiskajte z roko ali ostrim predmetom, kot so žebliji ali pisala, in ga ne opraskajte.
- Ne dotikajte se zaslona in obenj ne pritiskajte s prsti. S tem bi lahko povzročili začasna popačenja na zaslonu.
- Dokler je izdelek priklopljen na stensko vtičnico (AC), je pod napetostjo tudi, če ga izklopite s stikalom.
- Kabel odklopite tako, da primete za vtič in ga izvlečete. Če se žice v napajalnem kablú iztaknejo, lahko pride do požara.
- Pri premikanju izdelka vedno najprej izklopite napajanje. Nato odklopite napajalne kable, kable antene in vse priključne kable. Lahko bi poškodovali televizor ali napajalni kabel, kar predstavlja nevarnost požara ali povzroči električni udar.
- Izdelek je težak, zato ga naj vam pri odstranjevanju iz embalaže in premikanju kdo pomaga. V nasprotnem primeru bi lahko prišlo do poškodb.
- Servise mora izvajati usposobljeno servisno osebje. Servis je treba opraviti, če je prišlo do kakršnih koli poškodb izdelka, na primer poškodb napajalnega kabla ali vtiča, razlitja tekočine po izdelku, vstavljanja predmetov v izdelek, je bil izdelek izpostavljen dežju ali vlagi, ne deluje normalno ali pa je padel.
- V bližini televizorja ne uporabljajte visokonapetostnih naprav (npr. električnih muhalnikov). To lahko povzroči okvaro izdelka.
- Pri čiščenju izdelka in njegovih sestavnih delov najprej odklopite napajanje, nato izdelek obrišite z mehko krpo. Zaradi premočnega pritiskanja bi se lahko izdelek opraskal ali spremenil barvo. Ne škropite z vodo ali brišite z mokro krpo. Nikoli ne uporabljajte čistil za steklo, loščil za avtomobile ali industrijskih loščil, abrazivnih sredstev ali voska, benzena, alkohola ali drugih izdelkov, ki bi lahko poškodovali izdelek ali zaslon. Lahko bi prišlo do požara, električnega udara ali poškodovanja izdelka (deformacije, korozija ali zlom).

Priprava

- Ko televizor vklopite prvič po dostavi iz tovarne, se lahko inicializira nekaj minut.
- Prikazana slika se bo morda razlikovala od vašega televizorja.
- OSD (On Screen Display oz. prikaz na zaslonu) televizorja se lahko rahlo razlikuje od tega, kar je prikazano v navodilih.
- Razpoložljivi meniji in možnosti se lahko razlikujejo glede na vhodni vir ali model, ki ga uporabljate.
- V prihodnosti lahko ta televizor izboljšamo še z dodatnimi funkcijami.
- Izdelku je glede na model priložena različna dodatna oprema.
- Pridržujemo si pravico do sprememb specifikacij izdelka ali vsebine teh navodil za uporabo brez predhodnega obvestila zaradi nadgradnje funkcij izdelka.
- Za optimalno priključitev mora biti priključni del kablov HDMI in naprav USB tanjši od 10 mm in ožji od 18 mm. Če kabla USB ali pomnilniškega ključa USB ne morete priklopiti v vrata USB televizorja, uporabite podaljšek, ki podpira USB 2.0.

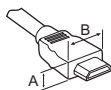

*A ≤ 10 mm

*B ≤ 18 mm

- Uporabite odobren kabel z logotipom vmesnika HDMI.
- Če ne boste uporabili odobrenega kabla HDMI, morda ne bo prikazan zaslon ali bo prišlo do napake povezave. (Priporočeni vrsti kablov HDMI)
 - Kabel HDMI™ za hitri prenos (dolžine do 3 m)
 - Kabel HDMI™ za hitri prenos z ethernetom (dolžine do 3 m)
- Način uporabe feritnega jedra (Ovisno od modela)
 - Feritno jedro uporabite za omejevanje elektromagnetnih motenj pri napajalnem kablú. Napajalni kabel enkrat ovijte okoli feritnega jedra.

[Ob steni]

[Ob televizorju]

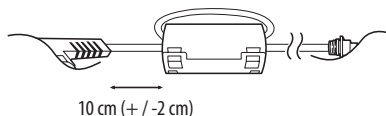



- Poskrbite za varnost in dolgo življenjsko dobo televizorja in uporabljajte samo licenčno programsko opremo.
- Garancija ne krije škode in poškodb, ki so posledica uporabe nelicenčne opreme.
- Pri nekaterih modelih je na zaslon pritrjena tanka folija, ki je ne smete odstraniti.
- Pri pritrjevanju stojala na televizor položite zaslon s sprednjo stranjo navzdol na oblazinjeno mizo ali ravno površino, da se ne bi opraskal.
- Preverite, ali so vijaki pravilno vstavljeni in čvrsto priviti. (Če jih ne privijete dovolj trdno, se lahko televizor po namestitvi nagne naprej.) Vijakov ne privijte premočno, saj se lahko poškodujejo, zaradi česar ne bodo pravilno priviti.
- Iz krpe iztisnite odvečno vodo ali čistilo.
- Vode in čistila ne pršite neposredno na zaslon televizorja.
- Na suho krpo popršite samo toliko vode ali čistila, kot ga potrebujete za brisanje zaslona.
- Pri čiščenju izdelka pazite, da v režo med zgornjo, levo ali desno stranjo ploščo in nosilno ploščo ne prodre tekočina ali drugi tujki. (Odvisno od modela)



Dvigovanje in premikanje televizorja

Če želite televizor dvigniti ali premakniti, najprej preberite navodila za varno prestavljanje, da televizorja ne opraskate ali poškodujete, ne glede na njegovo velikost in vrsto.

- Svetujemo vam, da televizor premikate v škatli ali embalaži, v kateri ste ga prejeli ob nakupu.
- Preden televizor premaknete ali dvignete, odklopite napajalni kabel in vse druge kable.
- Televizor držite z zaslonom, obrnjenim stran od vas, da ga ne poškodujete.



- Trdno ga držite za spodnji in zgornji del okvira. Pazite, da ga ne boste držali za prozorne dele, zvočnike ali njihove rešetke.

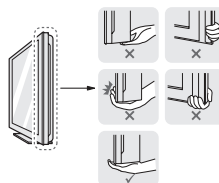

- Velike televizorje naj premikata vsaj dve osebi.
- Če televizor premikate ročno, ga držite, kot je prikazano na sliki.



- Televizor naj med premikanjem ne bo izpostavljen udarcem ali prekomernim tresljajem.
- Med prevozom naj bo televizor obrnjen pokonci in ga ne položite ga na bok oziroma ga ne nagnite na levo ali desno stran.
- Ne pritiskajte premočno, da ne bi upognili ohišja, saj lahko tako poškodujete zaslon.
- Pri rokovanju s televizorjem pazite, da ne poškodujete štrlečih gumbov.



- Nikoli se ne dotikajte zaslona, ker bi ga lahko poškodovali.
- Med premikanjem televizorja ne držite za držali za kable, ker se lahko zlomita in pride do poškodb televizorja ali telesnih poškodb.

Naprodaj ločeno

Izbirno dodatno opremo lahko brez predhodnega obvestila zamenjate ali spremenite, da izboljšate kakovost. Za nakup teh izdelkov se obrnite na zastopnika. Naprave delujejo le z določenimi modeli. Ime in zasnova modela se lahko spremenita zaradi nadgradnje funkcij izdelka, okoliščin proizvodnje ali politike proizvajalca.

(Odvisno od modela)

AN-MR650A
daljinskega upravljalnika Magic

Uporaba gumba

(Odvisno od modela)

Funkcije televizorja lahko enostavno upravljate z gumbom.

<Vrsta A>

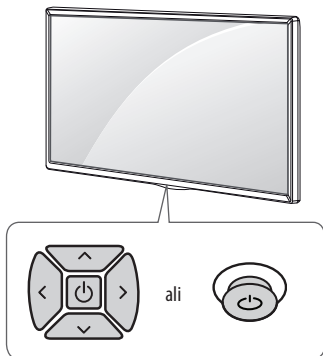

<Vrsta B>

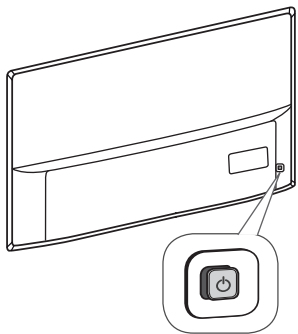

<Vrsta C>

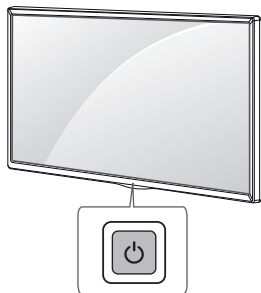

Osnovne funkcije

<Vrsta A / B>

			Vklop (pritisnite) Izklop ¹ (pridržite)
			Nastavitev glasnosti
			Nadzor programov

<Vrsta C>

	Vklop (pritisnite) Izklop ¹ (pridržite) Upravljanje menijev (pritisnite ²) Izbira menijev (pridržite ³)
--	---

- 1 Vse izvajajoče se aplikacije se zaprejo in, če poteka snemanje, se ustavi.
- 2 Za pomikanje po meniju kratko pritisnite gumb, ko je televizor vklopljen.
- 3 Funkcijo lahko uporabite pri dostopu do upravljanja menijev.

Uporaba menija

(Odvisno od modela)

Ko je televizor vklopljen, enkrat pritisnite gumb . Elemente menija lahko prilagajate z gumbom.

	Izklopi televizor.
	Dostop do menija z nastavitvami.
	Izhod iz zaslonskih prikazov in vrnitev na gledanje televizije.
	Preklop na drug vhodni vir.
	Pomikanje po shranjenih kanalih ali programih.
	Nastavitev glasnosti.

Nameščanje na mizo

1 Dvignite televizor in ga v pokončnem položaju postavite na mizo.

- Za dobro zračenje naj bo televizor od stene oddaljen (najmanj) 10 cm.

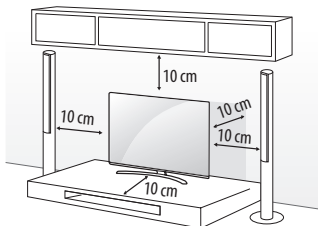

2 Priključite napajalni kabel v stensko vtičnico.



- Televizorja ne postavljajte v bližino ali na vire toplote, ker lahko zanetite požar ali televizor kako drugače poškodujete.
- Pri sestavljanju izdelka na vijake ne nanašajte tujih snovi (olja, maziva idr.). (Sicer bi se izdelek lahko poškodoval.)

Pritrjevanje televizorja na steno

(Ta funkcija ni na voljo pri vseh modelih.)

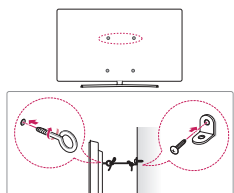

1 Vstavite in privijte očesne vijake ali nosilce in vijake na hrbtno stran televizorja.

- Če so v odprtine za očesne vijake vstavljeni vijaki, najprej odstranite te vijake.

2 Z vijaki namestite stenske nosilce na steno.

Poravnajte očesne vijake na hrbtni strani televizorja s stenskimi nosilci.

3 Trdno povežite očesne vijake in stenske nosilce z močno vrstico. Vrvica naj bo vodoravna na ravno površino.



- Otrokom ne dovolite plezati po televizorju ali se nanj obešati.
- Uporabite mizo ali omaro, ki je dovolj velika in trdna, da lahko varno podpira televizor.
- Nosilci, vijaki in vrvice niso priložene. Dodatni pripomočki so na voljo pri vašem lokalnem prodajalcu.

Nameščanje na steno

Previdno pritrдите izbirni stenski nosilec na hrbtno stran televizorja in namestite stenski nosilec na trdno navpično steno. Če želite televizor namestiti na druge gradbene materiale, se za to obrnite na usposobljeno osebo. LG vam priporoča, da montažo stenskega nosilca zaupate usposobljenemu poklicnemu monterju. Priporočamo, da uporabljate LG-jev stenski nosilec. LG-jev stenski nosilec s priključnimi kablji zlahka premikate. Če ne uporabljate LG-jevega stenskega nosilca, uporabite takega, pri katerem je naprava ustrezno pritrjena na steno, hkrati pa ima dovolj prostora za priključitev zunanjih naprav. Priporočamo, da pred namestitvijo fiksnega stenskega nosilca priključite vse kable.

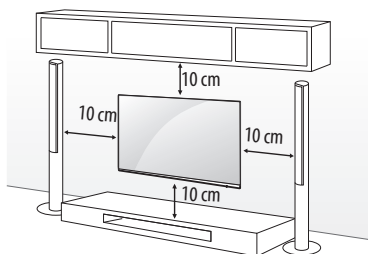

Uporabite vijake in stenski nosilec, ki ustrezajo standardu VESA. Standardne dimenzije stenskih nosilcev so opisane v naslednji razpredelnici.

Napredaj ločeno (Stenski nosilec)

Model	43UJ75**	55SJ93**
	43UJ74**	55SJ85**
	43UJ70**	49/55SJ81**
	43UJ67**	49/55SJ80**
	43UJ65**	49/55UJ75**
	43UJ63**	49/55UJ74**
		49/55UJ70**
	49/55UJ67**	
	49/55UJ65**	
	49/55UJ63**	
VESA (A x B) (mm)	200 x 200	300 x 300
Standardni vijak	M6	M6
Število vijakov	4	4
Stenski nosilec	LSW240B MSW240	LSW350B MSW240

Model	65SJ93**	75/86SJ95** 70/75UJ67** 75UJ65**
	60/65SJ85**	
	60/65SJ81**	
	65SJ80**	
	60/65UJ75**	
	65UJ70**	
	65UJ67**	
	60/65UJ65**	
	60/65UJ63**	
VESA (A x B) (mm)	300 x 300	600 x 400
Standardni vijak	M6	M8
Število vijakov	4	4
Stenski nosilec	LSW350B	LSW640B
Model	55/65SJ95**	
VESA (A x B) (mm)	300 x 200	
Standardni vijak	M6	
Število vijakov	4	
Stenski nosilec	OTW420B	

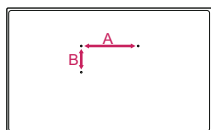

- Pred namestitvijo televizorja na stenski nosilec odstranite stojalo tako, da postopek namestitve stojala izvedete v obratnem vrstnem redu.

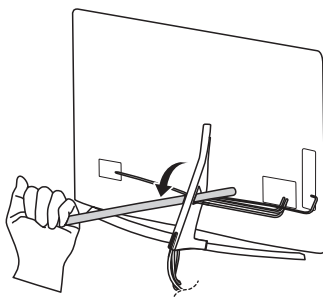

- Pokrova kabla ne odstranjajte z ostrim predmetom. Lahko bi prišlo do poškodbe kabla ali ohišja. Lahko bi prišlo tudi do telesne poškodbe. (Odvsnvo od modela)

- Priporočamo, da pri nameščanju stenskega nosilca prelepíte odprtino za stojalo z lepilnim trakom, da se v njej ne bo nabiral prah ali mrčes. (Odvsnvo od modela)

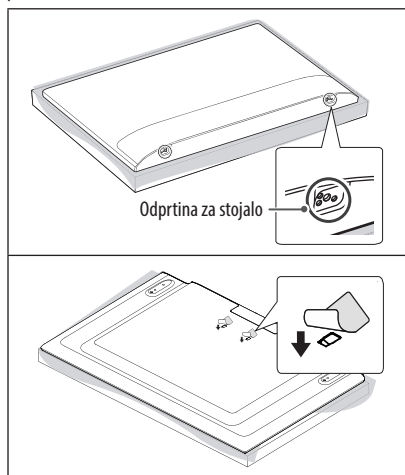

Povezave (obvestila)

Priključite različne zunanje naprave na televizor in vklopite vhodne načine, da izberete zunanjo napravo. Za dodatne informacije o priključitvi zunanje naprave glejte navodila za uporabo, ki so priložena posamezni napravi.

Zunanje naprave, ki so na voljo, so: HD-sprejemniki, DVD-predvajalniki, videorekorderji, zvočni sistemi, pomnilniki USB, računalniki, igralne konzole in druge zunanje naprave.

- Povezava z zunanjo napravo je lahko odvisna od modela.
- Zunanje naprave priključite na priključke televizorja v poljubnem zaporedju.
- Če televizijski program snemate na DVD-snemalnik ali videorekorder, morate DVD-snemalnik ali videorekorder priključiti na televizor s signalnim vhodnim kablom za televizor. Za dodatne informacije o snemanju glejte navodila za uporabo, ki so priložena priključeni napravi.
- Navodila za uporabo si oglejte v priročniku zunanje opreme.
- Če želite na televizor priključiti igralno konzolo, uporabite kabel, ki je bil priložen igralni konzoli.
- V načinu računalnika se lahko pojavi šum, ki je povezan z ločljivostjo, navpičnim vzorcem, kontrastom ali svetlostjo. Če se pojavi šum, spremenite izhodno ločljivost računalnika, spremenite hitrost osveževanje ali v meniju SLIKA prilagodite svetlost in kontrast, dokler slika ni jasna.
- V načinu računalnika nekatere nastavitve ločljivosti morda ne bodo delovale pravilno (odvisno od grafične kartice).
- Če v računalniku predvajate vsebino ULTRA visoke ločljivosti, sta lahko slika in zvok prekinjena, odvisno od zmogljivosti računalnika. (Odvisno od modela)
- Priporočamo, da pri povezavi prek ožičenega omrežja LAN uporabite kabel Cat 7.

Priključitev antene

Televizor priključite v stensko antensko vtičnico s kablom RF (75 Ω).

- Če želite uporabljati več kot 2 televizorja, uporabite razcepnik za signal.
- Če je kakovost slike slaba, jo izboljšajte tako, da ustrezno namestite ojačevalnik signala.
- Če je kakovost slike slaba in uporabljate anteno, usmerite anteno v ustrezno smer.
- Kabel antene in pretvornik nista priložena.
- Podprte oblike zvoka za DTV: MPEG, Dolby Digital, Dolby Digital Plus, HE-AAC
- Na območjih, kjer ni podprto oddajanje v ULTRA HD, televizor ne more neposredno prejemati oddajanih signalov ULTRA HD. (Odvisno od modela)

Priključitev satelitskega krožnika

(Samo pri satelitskih modelih.)

S kablom RF za satelit povežite televizor s satelitskim krožnikom prek vtičnice za satelit (75 Ω).

Priključitev modula CI

(Odvisno od modela)

Za ogled kodiranih (plačljivih) storitev v digitalnem televizijskem načinu.

- Prepričajte se, da je CI modul pravilno vstavljen v režo za PCMCIA kartice. Če modul ni obrnjen pravilno, lahko pride do poškodbe TV aparata in PCMCIA reže.
- Če se na televizorju ne predvaja video ali zvok, ko je priklopljen modul CI+ CAM, se obrnite na ponudnika zemeljskih/kabelskih/satelitskih storitev.

Povezava USB

Nekatera zvezdišča USB morda ne bodo delovala. Če naprava USB, povezana prek zvezdišča USB, ni zaznana, jo priključite neposredno na vrata USB na televizorju.

Ostale povezave

Televizor priključite na zunanje naprave. Za najboljšo kakovost slike in zvoka zunanjo napravo in televizor povežite s kablom HDMI. Nekateri ločeni kabli niso priloženi.

-  →  →  → **Splošno** → **HDMI ULTRA HD Deep Colour**
 - Vklp : Podpira 4K pri 50 in 60 Hz (4:4:4, 4:2:2, 4:2:0)
 - Izklp : Podpira 4K pri 50 in 60 Hz 8-bitno (4:2:0)
- Če tudi naprava, priključena na vrata Vhod, podpira ULTRA HD Deep Colour, bo slika morda jasnejša. Če pa naprava te možnosti ne podpira, morda ne bo delovala pravilno. V tem primeru priključite napravo na druga vrata HDMI ali spremenite nastavitve **HDMI ULTRA HD Deep Colour** televizorja na Izklp.
- Podprte oblike zvoka za HDMI :
 - Dolby Digital / Dolby Digital Plus (32 kHz, 44,1 kHz, 48 kHz),
 - DTS (44,1 kHz, 48 kHz),
 - PCM (32 kHz, 44,1 kHz, 48 kHz, 96 kHz, 192 kHz)(Odvisno od modela)

Daljinski upravljalnik

(Nekateri gumbi in storitve morda ne bodo na voljo, odvisno od modelov in regije.)

Opisi v teh navodilih za uporabo temeljijo na gumbih daljinskega upravljalnika. Skrbno preberite ta navodila za uporabo in pravilno uporabljajte televizor.

Če želite zamenjati baterije, odprite pokrov ležišča za baterije in vstavite baterije (1,5V AAA), tako da se konca ⊕ in ⊖ ujemata z oznako v ležišču, nato znova zaprite pokrov ležišča. Baterije odstranite v obratnem vrstnem redu, kot ste jih vstavili.

Daljinski upravljalnik usmerite proti senzorju za daljinski upravljalnik na televizorju.

*** Gumb uporabite tako, da ga pridržite za več kot 3 sekunde.**

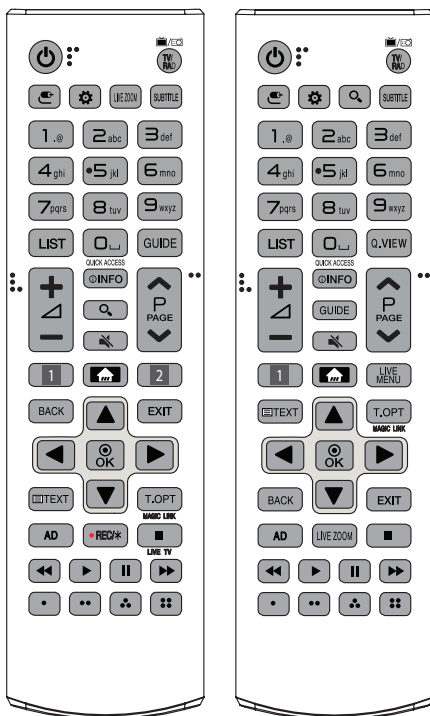

⏻ (VKLOP/IZKLOP) Vklop in izklop televizorja.

TV/RAD Izbira radijskega, televizijskega ali DTV-programa.

VHD Preklop vhodnega vira.

⚙️ (Hitre nastavitve) Dostop do hitrih nastavitvev.

LIVE ZOOM Če povečate izbrano območje, se prikaže v celozaslonskem načinu.

SUBTITLE Prikaz podnapisov v izbranem jeziku v digitalnem načinu.

Gumbi s števkami Vnos števil.

Gumbi s črkami Vnos črk.

LIST Za dostop do seznama shranjenih programov.

⏪ (Presledek) Za vnos presledka s tipkovnico na zaslonu.

GUIDE Prikaz sporeda kanalov ali programov.

Q.VIEW Za dostop do seznama shranjenih programov.

QUICK ACCESS* Do aplikacij in funkcije Live TV lahko dostopite s številskimi gumbi za funkcije.

+ / - Nastavitev glasnosti.

ⓘ (INFO) Prikaz informacij o trenutnem programu in zaslonu.

🔍 (ISČI) Iskanje vsebine, kot so televizijski programi, filmi in ostali videoposnetki, ter iskanje v spletu z vnosom iskalnih izrazov in polje za iskanje.

🔇 (NEMO) Izklop vseh zvokov.

⏪ / ⏩ Pomikanje po shranjenih kanalih ali programih.

⏪ / PAGE Pomik na prejšnji ali naslednji zaslon.

1, 2 Gumbi za storitev pretakanja Povezava s storitvijo pretakanja videa.

🏠 (DOMOV) Dostop do DOMOV menija.

- Če gumb **🏠** pridržite, se prikaže zgodovina.

LIVE MENU Prikaz seznama Kanali in Priporočeno.

BACK Vrnitev na prejšnjo raven.

EXIT Izhod iz zaslonkih prikazov in vrnitev na gledanje televizije.

Navigacijski gumbi (gor/dol/levo/desno) Pomikanje po menijih ali možnostih.

⊙ OK Izbira menijev ali možnosti oziroma potrditev izbire.

Gumba za teletekst (☰, TEXT, T.OPT) Ta gumba se uporabljata za teletekst.

MAGIC LINK* Vsebinska povezava s trenutno gledanim programom.

AD Omogočanje funkcije zvočnih opisov.

• REC/* Začetek snemanja in prikaz menija za snemanje.

(Samo model s podporo za Time Machine^{Ready})

LIVE TV Vrnitev na TV v živo.

Gumbi za upravljanje (⏪, ⏩, ⏸, ⏮, ⏭) Upravljanje predstavnostnih vsebin.

⏮, ⏭, ⏸, ⏩ Odprejo posebne funkcije v nekaterih menijih.

Funkcije daljinskega upravljalnika Magic

(Nekateri gumbi in storitve morda ne bodo na voljo, odvisno od modelov in regije.)

Če se pojavi sporočilo «Baterija vašega daljinskega upravljalnika Magic je skoraj prazna. Zamenjajte baterijo.» zamenjajte baterijo.

Če želite zamenjati baterije, odprite pokrov ležišča za baterije in vstavite baterijo (1,5 V AA) tako, da se konca ⊕ in ⊖ ujemata z oznako v ležišču, nato znova zaprite pokrov ležišča. Daljinski upravljalnik usmerite proti senzorju za daljinski upravljalnik na televizorju. Baterije odstranite v obratnem vrstnem redu, kot ste jih vstavili.

* **Gumb uporabite tako, da ga pridržite za več kot 3 sekunde.**

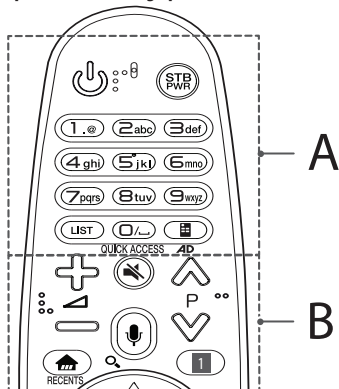

A

(VKLOP/IZKLOP) Vklon in izklop televizorja.

STB PWR Digitalni pretvornik lahko vklopljate in izklopljate, če ga dodate univerzalnemu daljinskemu upravljalniku za televizor.

Gumbi s številkami Vnos števil.

Gumbi s črkami Vnos črk.

LIST Dostop do seznama shranjenih kanalov ali programov.

(Presledek) Za vnos presledka s tipkovnico na zaslonu.

(Daljinski upravljalnik na zaslonu) Prikaz daljinskega upravljalnika na zaslonu.

- V nekaterih regijah omogoča dostop do menija univerzalnega upravljalnika.

QUICK ACCESS* Do aplikacij in funkcije Live TV lahko dostopite s številskimi gumbi za funkcije.

AD* Omogočanje funkcije zvočnih opisov.

B

+/- Nastavitev glasnosti.

P Pomikanje po shranjenih kanalih ali programih.

(NEMO) Izklop vseh zvokov.

(Prepoznavanje glasu)

Za uporabo funkcije prepoznavanja glasu je potrebna omrežna povezava.

1 Pritisnite gumb za prepoznavanje glasu.

2 Ko se na televizijskega zaslona prikaže okno s prikazom glasu, začnite govoriti.

(IŠČI)* Iskanje vsebine, kot so televizijski programi, filmi in ostali videoposnetki, ter iskanje v spletu z vnosom iskalnih izrazov v polje za iskanje.

(DOMOV) Dostop do DOMOV menija.

RECENTS* Prikaz zgodovine.

(Hitre nastavitve) Dostop do hitrih nastavitvev.

- Ob pridržanju gumba se prikaže meni **Vse nastavitve**.

STB MENU Prikaz osnovnega menija digitalnega pretvornika.

- Če za prikaz ne uporabljate digitalnega pretvornika, je prikazan zaslon tega pretvornika.

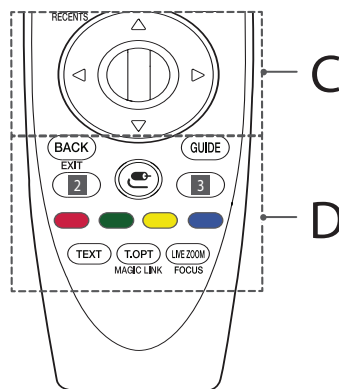

C

(OK) Pritisnite sredino kolesca, da izberete meni. Med programi lahko preklapljate s kolescem.

(navgor/navzdol/levo/desno) Pritisnite gumb za navgor, navzdol, levo ali desno za pomikanje po meniju. Če gumb **(navgor/navzdol/levo/desno)** pritisnete, ne uporabljate kazalec, slednji izgine zaslona in daljinski upravljalnik Magic deluje kot običajen upravljalnik. Za ponoven prikaz kazalca na zaslonu stresite daljinski upravljalnik Magic levo in desno.

D

BACK Vrnitev na prejšnjo raven.

EXIT* Izhod iz zaslonkih prikazov in vrnitev na gledanje zadnjega hoda.

GUIDE Prikaz sporeda kanalov ali programov.

2, 3 Gumbi za storitev pretakanja Povezava s storitvijo pretakanja videa.

☺ (VHOD) Preklop vhodnega vira.

- Ob pridrzanju gumba  se prikažejo vsi sezname zunanjih vhodov.

3 ⚙️ (Hitre nastavitve) Dostop do hitrih nastavitve.

- Ob pridrzanju gumba  se prikaže meni **Vse nastavitve**.

    Odprejo posebne funkcije v nekaterih menjijih.

Gumba za teletext (TEXT, T.OPT) Ta gumba se uporabljata za teletext.

MAGIC LINK* Vsebina, povezana s trenutno gledanim programom.

LIVE ZOOM Če povečate izbrano območje, se prikaže v celozaslonskem načinu.

FOCUS* Povečava območja, na katerega kaže daljinski upravljalnik.

Registracija čarobnega daljinskega upravljalnika

Registracija daljinskega upravljalnika Magic

Če želite uporabljati daljinski upravljalnik Magic, ga registrirajte s televizorjem.

1 V daljinski upravljalnik Magic vstavite bateriji in vklopite televizor.

2 Daljinski upravljalnik Magic usmerite proti televizorju in pritisnite

 **Kolesce (OK)** na daljinskem upravljalniku.

* Če daljinskega upravljalnika Magic ne morete registrirati s televizorjem, televizor izklopite in znova vklopite, nato pa poskusite znova.

Preklic registracije daljinskega upravljalnika Magic

Če želite prekiniti povezavo med daljinskim upravljalnikom Magic in televizorjem, za pet sekund hkrati pridržite gumba **BACK** in  (**DOMOV**).

* S pridrzanjem gumba **GUIDE** lahko hkrati prekličete in znova registrirate daljinski upravljalnik Magic.

Licence

Podprte licence so odvisne od modela. Za dodatne informacije o licencah obiščite spletno mesto www.lg.com.

 DOLBY AUDIO™

 HDMI™
HIGH-DEFINITION MULTIMEDIA INTERFACE

 dts-HD™

 DOLBY VISION™

(Samo modeli UJ75**, SJ80**, SJ81**, SJ85**, SJ93**, SJ95**)

Informacije o obvestilu o odprtokodni programski opremi

Če želite pridobiti izvorno kodo z licencami GPL, LGPL, MPL in z drugimi odprtokodnimi licencami, ki jo vsebuje ta izdelek, obiščite spletno mesto <http://opensource.lge.com>.

Poleg izvorne kode so za prenos na voljo še vsi omenjeni licenčni pogoji, zavrnitve jamstva in obvestila o avtorskih pravicah.

Družba LG Electronics vam bo priskrbela tudi izvorno odprto kodo na CD-ju za ceno, ki pokriva stroške distribucije (na primer stroške za medij, pošiljanje in obdelavo), če to zahtevate po e-pošti na naslov opensource@lge.com. Ponudba velja tri (3) leta od datuma nakupa izdelka.

Nastavitev zunanjih upravljalnih naprav

Če si želite ogledati informacije o nastavitvi zunanje upravljalne naprave, obiščite www.lg.com.

Odpravljanje težav

Televizorja ni mogoče upravljati z daljinskim upravljalnikom.

- Preverite senzor daljinskega upravljalnika in poskusite znova.
- Preverite, ali je med televizorjem in daljinskim upravljalnikom morda ovira.
- Preverite, ali baterije delujejo in so pravilno vstavljene (⊕ na ⊕ , ⊖ na ⊖).

Ne vidite slike in ne slišite zvoka.

- Preverite, ali je televizor vklopljen.
- Preverite, ali je napajalni kabel vključen v stensko vtičnico.
- Preverite, ali je za težavo kriva stenska vtičnica tako, da vanjo vključite drug izdelek.

Televizor se nenadoma izklopi.

- Preverite nastavitve za napajanje. Napajanje je morda prekinjeno.
- V nastavitvah **Časovniki** preverite, ali je vklopljena funkcija **Časovnik za mirovanje / Izklop časovnika**.
- Preverite, ali je aktiviran **Samodejni izklop** v nastavitvah **Splošno** -> **Način eko**. (Odvisno od modela)
- Če vklopljen televizor ne prejme nobenega signala, se bo samodejno izklopil po 15 minutah neaktivnosti.

Pri povezavi z računalnikom (HDMI) se prikaže sporočilo "Ni signala" ali "Neveljaven format".

- Televizor izklopite/vklopite z daljinskim upravljalnikom.
- Ponovno priključite kabel HDMI.
- Ponovno zaženite računalnik z vklopljenim televizorjem.

Nenormalen prikaz

- Če je televizor hladen na dotik, lahko ob vklopu slika rahlo migeta. To je običajno in s televizorjem ni nič narobe.
- Ta zaslon je napreden izdelek, ki vsebuje več milijonov slikovnih pik. Na njem lahko opazite drobne črne pikice ali pikice živih barv (rdeče, modre ali zelene) velikosti 1 ppm. To ne kaže na okvaro izdelka in ne vpliva na njegovo delovanje in zmogljivost. Pojav je prisoten tudi pri izdelkih drugih proizvajalcev in ni podlaga za zamenjavo ali povračilo denarja.
- Svetlost in barva zaslona se lahko spreminjata glede na položaj, s katerega gledate (levo, desno, zgoraj, spodaj). Pojav je mogoče pripisati lastnostim zaslona. Ni povezan z zmogljivostjo izdelka in ni okvara.
- Dolgotrajno prikazovanje mirujoče slike lahko povzroči zadržanje slike. Izogibajte se dolgotrajnemu prikazu nepremične slike na zaslonu televizorja.

Proizvajanje zvoka

- Pokljanje: pokljanje, ki ga je mogoče slišati med gledanjem ali ob izklopu televizorja, povzroča krčenje plastike zaradi sprememb v temperaturi in vlažnosti. Ta zvok je značilen za izdelke, kjer prihaja do toplotnega krčenja in raztezanja.
- Brnenje električnega vezja/plošče: hitro preklopno vezje, ki posreduje velike količine toka za napajanje izdelka, oddaja nežno brnenje. Brnenje se med izdelki razlikuje. Tako proizvedeni zvok ne vpliva na zmogljivost in zanesljivost izdelka.

Specifikacije

Specifikacije brezžičnega modula

- Pasovni kanali se lahko razlikujejo med državami, zato uporabnik ne more spremeniti ali prilagoditi delovne frekvence. Izdelek je konfiguriran v skladu s podatki v tabeli z regionalnimi frekvencami.
- Naprava naj bo nameščena in uporabljena najmanj 20 cm od uporabnikovega telesa.

Specifikacije brezžičnega modula (LGSBWAC72)	
brezžičnega omrežja LAN (IEEE 802.11a/b/g/n/ac)	
Frekvenčni razpon	Izhodna moč (največ)
2.400 do 2.483,5 MHz	14 dBm
5.150 do 5.725 MHz	16,5 dBm
5.725 do 5.850 MHz (Za države izven EU)	11,5 dBm
Bluetooth	
Frekvenčni razpon	Izhodna moč (največ)
2.400 do 2.483,5 MHz	8,5 dBm

* "IEEE802.11ac" ni na voljo v vseh državah.

Modul CI (Š x V x G)		100,0 mm x 55,0 mm x 5,0 mm
Okoljske razmere	Delovna temperatura	Od 0 °C do 40 °C
	Delovna vlažnost	Manj kot 80 %
	Temperatura za shranjevanje	Od -20 °C do 60 °C
	Vlažnost za shranjevanje	Manj kot 85 %

(Odvisno od modela)

	Digitalna TV			Analogna TV
Televizijski sistem	DVB-T DVB-T2 DVB-C DVB-S/S2			PAL/SECAM, B/G, D/K, I SECAM L
Pokritost kanalov (Pas)	DVB-S/S2	DVB-C	DVB-T/T2	46 – 862 MHz
	950 – 2.150 MHz	46 – 890 MHz	VHF III : 174 – 230 MHz UHF IV : 470 – 606 MHz UHF V : 606 – 862 MHz Pas S II : 230 – 300 MHz Pas S III : 300 – 470 MHz	
Maksimalno število programov, ki jih lahko shranite	6.000	2.000		
Impedanca zunanje antene	75 Ω			











Record the model number and serial number of the TV.
Refer to the label on the back cover and quote this
information to your dealer when requiring any service.

MODEL _____

SERIAL _____