

DA4F



GoGEN



PLOCHÁ PANELOVÁ ANTÉNA HDTV  
PLOCHÁ PANELOVÁ ANTÉNA HDTV  
ULTRA-PŁASKI PANEL, ANTENA HDTV  
ULTRA FLAT PANEL HDTV ANTENNA  
ULTRA VÉKONY PANEL HDTV ANTENNA

NÁVOD K POUŽITÍ  
NÁVOD NA POUŽITIE  
INSTRUKCJA OBSŁUGI  
INSTALLATION MANUAL  
HASZNÁLATI UTASÍTÁS

## VÝKON

- Frekvenční rozsah: VHF: 174–230 MHz, UHF: 470–860 MHz
- Kanály příjmu: 5–12, 21–69
- Výstupní úroveň: max. 84 dB $\mu$ V
- Vstupní napětí: střídavý proud 220–240 V
- Šířka paprsku 3 dB:  $\pm 22^\circ / \pm 20^\circ$  (VHF/UHF)
- Max. hodnota šumu: 1.4/1.7 dB (VHF/UHF)
- Impedance ( $\Omega$ ): 75  $\Omega$
- Konektor: konektor IEC
- Pracovní napětí: stejnosměrný proud 6 V/50 mA

## INSTALACE

- **PRO OBLASTI SE SLABÝM SIGNÁLEM (se zesilovačem):**

### 1) Napájení přes digitální přijímač (digitální signál):

Zapojte koaxiální kabel antény do anténního konektoru externího zesilovače a zapojte koaxiální kabel zesilovače do anténního konektoru svého digitálního přijímače. Z digitálního přijímače tak získáte napájení 5 V/30 mA.

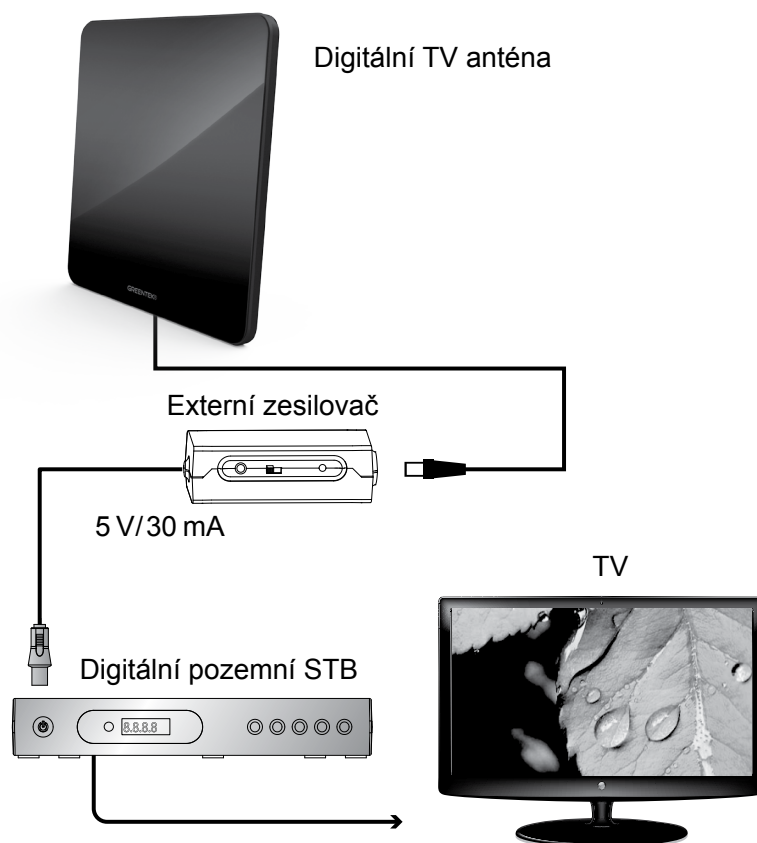

## 2) Napájení přes adaptér střídavého/stejnosemného proudu:

U digitálního přijímače (digitální signál):

Zapojte koaxiální kabel antény do anténního konektoru externího zesilovače a zapojte koaxiální kabel zesilovače do anténního konektoru svého digitálního přijímače. Zapojte konektor pro stejnosměrný proud napájecího adaptéru do konektoru pro stejnosměrný proud externího zesilovače a napájecí konektor zapojte do elektrické zásuvky.

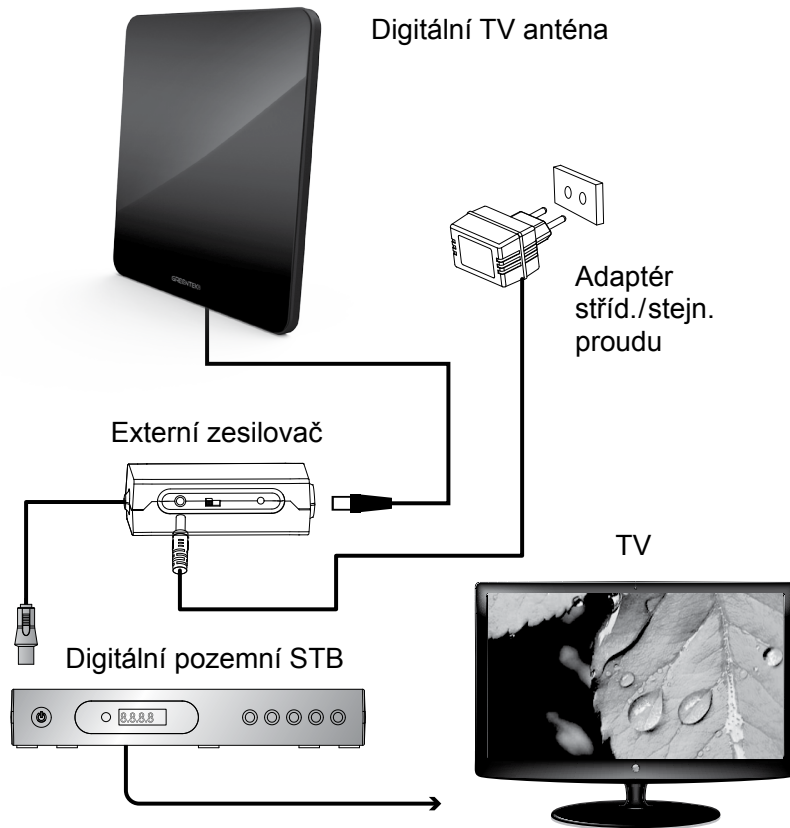

## 3) Přímé připojení k TV:

U televizorů se zabudovaným tunerem (digitální signál):

A. Napájení přes zabudovaný tuner.

B. Napájení přes adaptér stříd./stejn. proudu.

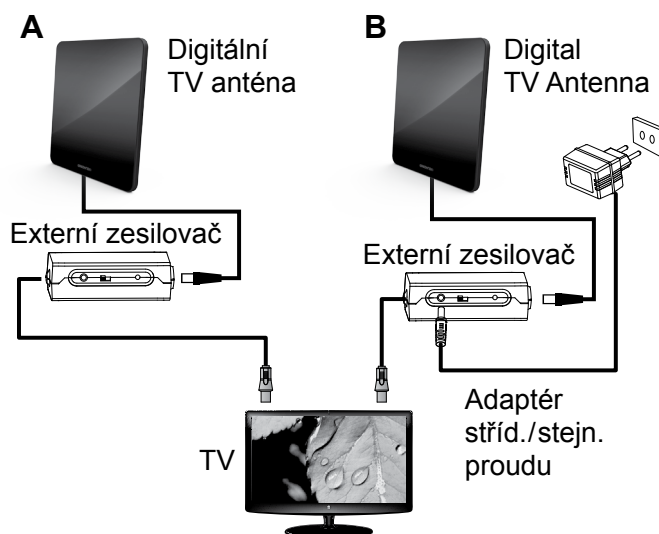

A: Zapojte koaxiální kabel antény do externího zesilovače a zapojte koaxiální kabel zesilovače do konektoru RF svého televizoru.

B: Zapojte koaxiální kabel antény do anténního konektoru externího zesilovače a zapojte koaxiální kabel zesilovače do konektoru RF svého televizoru. Zapojte konektor pro stejnosměrný proud napájecího adaptéru do konektoru pro stejnosměrný proud externího zesilovače a napájecí konektor zapojte do elektrické zásuvky.

#### 4) U televizorů bez zabudovaného tuneru (analogový signál):

Zapojte koaxiální kabel antény do anténního konektoru externího zesilovače a zapojte koaxiální kabel zesilovače do konektoru RF svého televizoru. Zapojte konektor pro stejnosměrný proud napájecího adaptéru do konektoru pro stejnosměrný proud externího zesilovače a napájecí konektor zapojte do elektrické zásuvky.

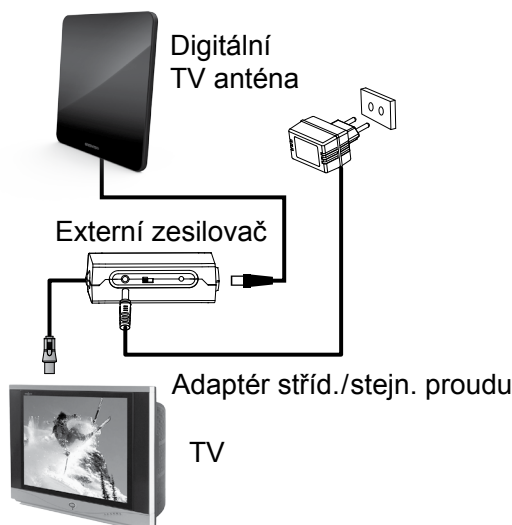

#### • PRO OBLASTI SE SILNÝM SIGNÁLEM (bez zesilovače):

##### 1) Připojení k digitálnímu přijímači:

Zapojte koaxiální kabel antény do anténního konektoru svého digitálního přijímače.

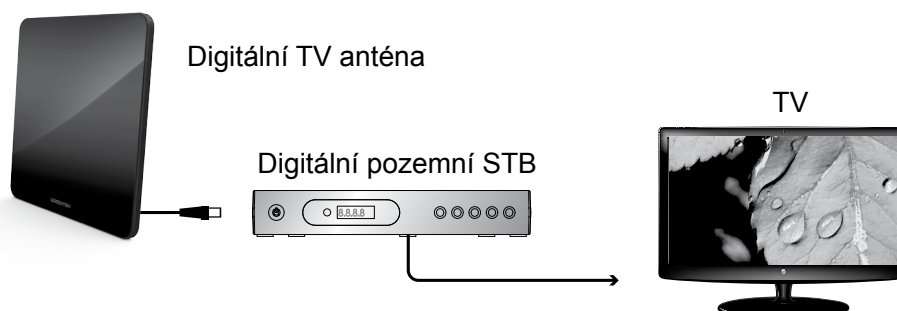

##### 2) Připojení k TV:

Zapojte koaxiální kabel antény do konektoru RF svého televizoru.



#### POZNÁMKA:

- Anténu můžete používat se zesilovačem nebo bez něj, podle toho, které připojení vám poskytuje nejlepší signál. Použití zesilovače poskytuje ve většině situací lepší výkon, proto nejprve vyzkoušejte zesilovač. Pokud zjistíte, že došlo ke ztrátě kanálů, které běžně přijímáte, zkuste připojení bez zesilovače.
- Při bouřkách přestaňte zařízení používat a vypněte napájení.
- Jestliže zařízení nepoužíváte, vypněte napájení.
- Nemůžete-li dosáhnout dobrého příjmu, umístěte anténu na jiné místo.



**VAROVÁNÍ:** NEVYSTAVUJTE SPOTŘEBIČ DEŠTI NEBO VLHKOSTI ABYSTE PŘEDEŠLI VZNIKU POŽÁRU NEBO ÚRAZU ELEKTRICKÝM PROUDEM. VŽDY SPOTŘEBIČ VYPNĚTE ZE ZÁSUVKY KDYŽ JEJ NEPOUŽÍVÁTE NEBO PŘED OPRAVOU. V PŘÍSTROJI NEJSOU ŽÁDNÉ ČÁSTI OPRAVITELNÉ SPOTŘEBITELEM. VŽDY SE OBRACEJTE NA KVALIFIKOVANÝ AUTORIZOVANÝ SERVIS. PŘÍSTROJ JE POD NEBEZPEČNÝM NAPĚTÍM .

### Informace o ochraně životního prostředí

Udělali jsme to nejlepší pro snížení množství obalů a zajistili jsme jejich snadné rozdělení na 3 materiály: lepenka, papírová drť a roztažený polyetylén. Tento přístroj obsahuje materiály, které mohou být po demontáži specializovanou společností recyklovány. Dodržujte prosím místní nařízení týkající se nakládání s balíci materiály, vybitými bateriemi a starým zařízením.

### Likvidace starého elektrozařízení a použitých baterií a akumulátorů



Tento symbol na výrobku, jeho příslušenství nebo na jeho obalu označuje, že s výrobkem nesmí být nakládáno jako s domácím odpadem.

Po ukončení životnosti odevzdejte prosím výrobek nebo baterii (pokud je přiložena) v příslušném místě zpětného odběru, kde bude provedena recyklace tohoto elektrozařízení a baterií. V Evropské unii a v ostatních evropských zemích existují místa zpětného odběru vysloužilého elektrozařízení. Tím, že zajistíte správnou likvidaci výrobku, můžete předejít možným negativním následkům

pro životní prostředí a lidské zdraví, které se mohou v opačném případě projevit jako důsledek nesprávné manipulace s tímto výrobkem nebo baterií či akumulátorem. Recyklace materiálů přispívá k ochraně přírodních zdrojů. Z tohoto důvodu prosím nevyhazujte vysloužilé elektrozařízení a baterie / akumulátory do domovního odpadu.

Informace o tom, kde je možné vysloužilé elektrozařízení zdarma odložit, získáte u vašeho prodejce, na obecním úřadě nebo na webu [www.asekol.cz](http://www.asekol.cz). Informace o tom, kde můžete zdarma odevzdat použité baterie nebo akumulátory, získáte také u vašeho prodejce, na obecním úřadě a na webu [www.ecobat.cz](http://www.ecobat.cz).

Dovozce zařízení je registrován u kolektivního systému ASEKOL s. r. o. (pro recyklaci elektrozařízení) a u kolektivního systému ECOBAT s. r. o. (pro recyklaci baterií a akumulátorů).

**ZMĚNA TECHNICKÉ SPECIFIKACE VÝROBKU VYHRAZENA VÝROBCEM.**

**Výrobce:** HP TRONIC Zlín, spol. s r. o., Prštné-Kútiky 637, Zlín, 760 01

## VÝKON

- Frekvenčný rozsah: VHF: 174–230 MHz, UHF: 470–860 MHz
- Kanály príjmu: 5–12, 21–69
- Výstupná úroveň: max. 84 dB $\mu$ V
- Vstupné napätie: striedavý prúd 220–240 V
- Šírka lúča 3 dB:  $\pm 22^\circ / \pm 20^\circ$  (VHF/UHF)
- Max. hodnota šumu: 1.4/1.7 dB (VHF/UHF)
- Impedancia ( $\Omega$ ): 75  $\Omega$
- Konektor: konektor IEC
- Pracovné napätie: jednosmerný prúd 6 V/50 mA

## INŠTALÁCIA

- **PRE OBLASTI SO SLABÝM SIGNÁLOM (so zosilňovačom):**

### 1) Napájanie cez digitálny prijímač (digitálny signál):

Zapojte koaxiálny kábel antény do anténneho konektoru externého zosilňovača a zapojte koaxiálny kábel zosilňovača do anténneho konektoru svojho digitálneho prijímača. Z digitálneho prijímača tak získate napájanie 5 V/30 mA.

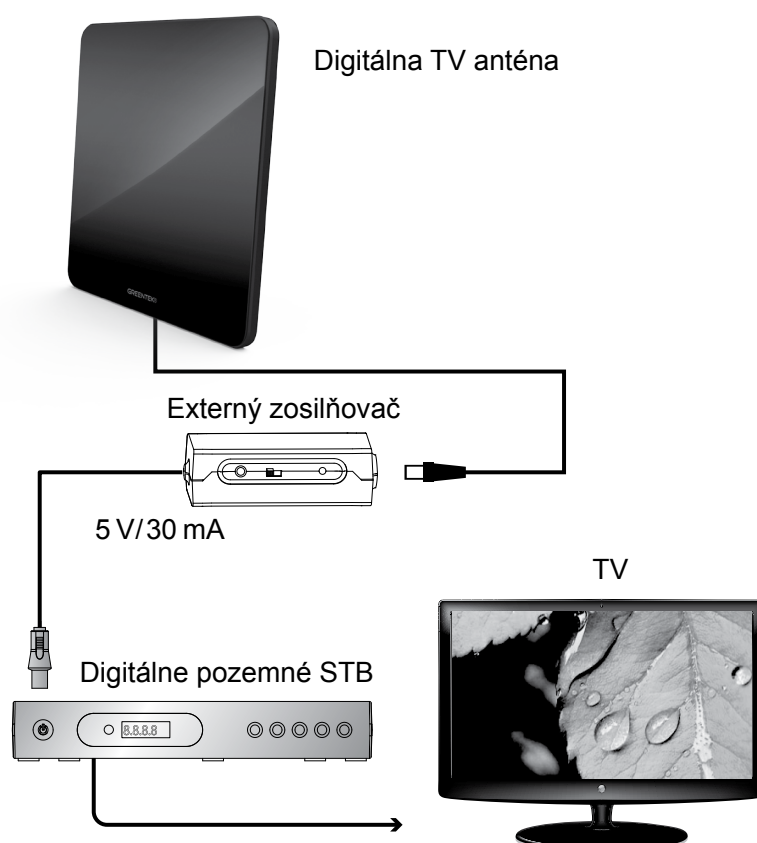

## 2) Napájanie cez adaptér striedavého/jednosmerného prúdu:

U digitálneho prijímača (digitálny signál):

Zapojte koaxiálny kábel antény do anténneho konektora externého zosilňovača a zapojte koaxiálny kábel zosilňovača do anténneho konektora svojho digitálneho prijímača. Zapojte konektor pre jednosmerný prúd napájacieho adaptéra do konektora pre jednosmerný prúd externého zosilňovača a napájací konektor zapojte do elektrickej zásuvky.

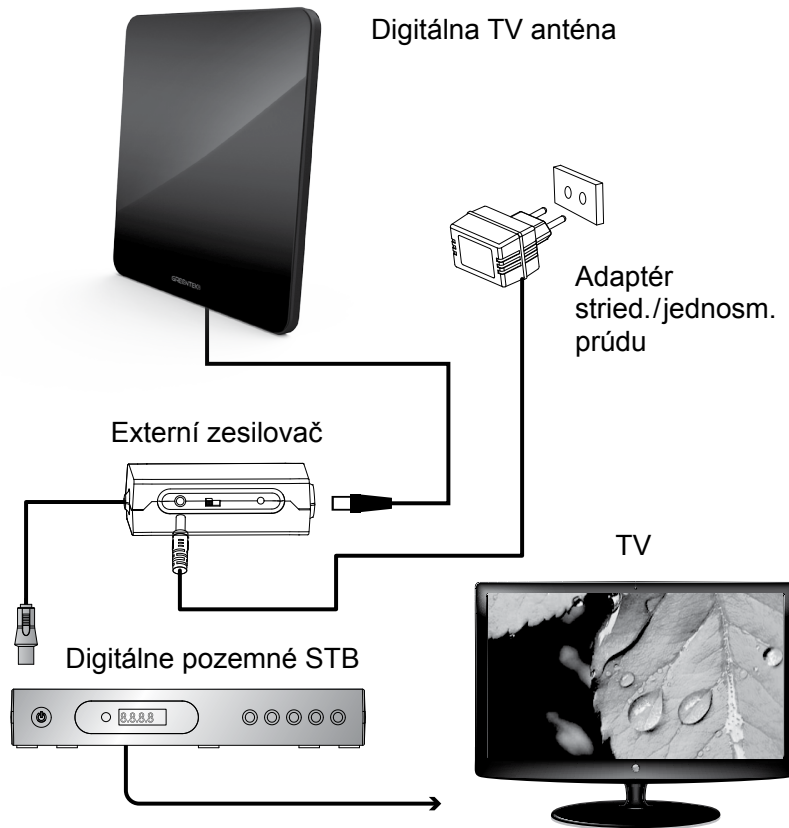

## 3) Priame pripojenie k TV:

U televízorov so zabudovaným tunerom (digitálny signál):

A. Napájanie cez zabudovaný tuner.

B. Napájanie cez adaptér stried./jednosm.prúdu.

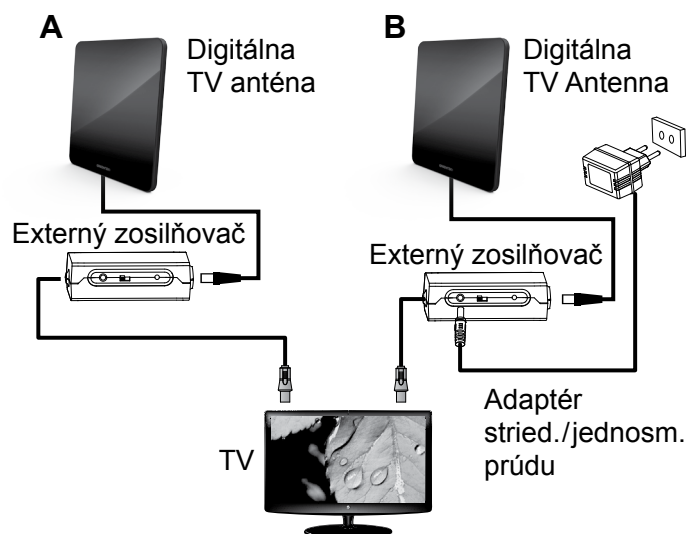

A: Zapojte koaxiálny kábel antény do externého zosilňovača a zapojte koaxiálny kábel zosilňovača do konektora RF svojho televízora.

B: Zapojte koaxiálny kábel antény do anténneho konektora externého zosilňovača a zapojte koaxiálny kábel zosilňovača do konektora RF svojho televízora. Zapojte konektor pre jednosmerný prúd napájacieho adaptéra do konektora pre jednosmerný prúd externého zosilňovača a napájací konektor zapojte do elektrickej zásuvky.

#### 4) U televízorov bez zabudovaného tunera (analogový signál):

Zapojte koaxiálny kábel antény do anténneho konektora externého zosilňovača a zapojte koaxiálny kábel zosilňovača do konektora RF svojho televízora. Zapojte konektor pre jednosmerný prúd napájacieho adaptéra do konektora pre jednosmerný prúd externého zosilňovača a napájací konektor zapojte do elektrickej zásuvky.

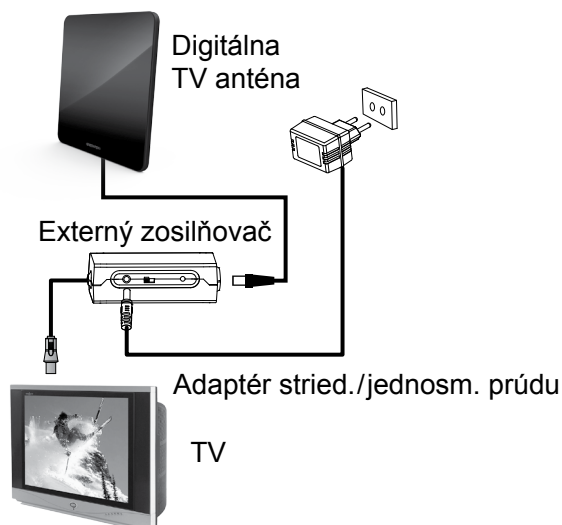

#### • PRE OBLASTI SO SILNÝM SIGNÁLOM (bez zosilňovača):

##### 1) Pripojenie k digitálnemu prijímaču:

Zapojte koaxiálny kábel antény do anténneho konektora svojho digitálneho prijímača.

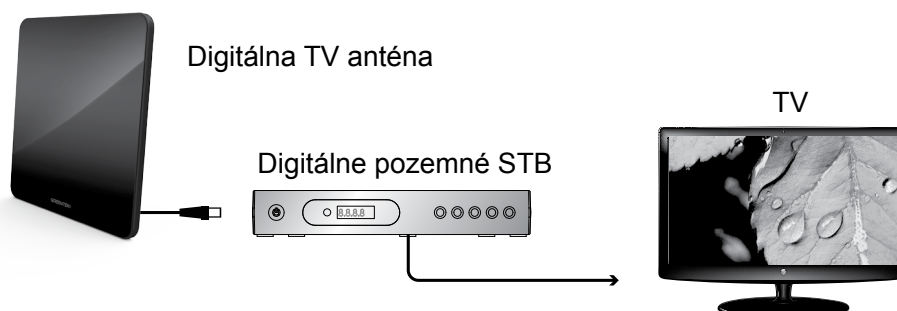

##### 2) Pripojenie k TV:

Zapojte koaxiálny kábel antény do konektora RF svojho televízora.



#### POZNÁMKA:

- Anténu môžete používať so zosilňovačom alebo bez neho, podľa toho, ktoré pripojenie vám poskytuje najlepší signál. Použitie zosilňovača poskytuje vo väčšine situácií lepší výkon, preto najskôr vyskúšajte zosilňovač. Ak zistíte, že došlo k strate kanálov, ktoré bežne prijímajú, skúste pripojenie bez zosilňovača.
- Počas búrky prestaňte zariadenie používať a vypnite napájanie.
- Ak zariadenie nepoužívate, vypnite napájanie.
- Ak nemôžete dosiahnuť dobrý príjem, umiestnite anténu na iné miesto.





**VAROVANIE:** NEVYSTAVUJTE SPOTREBIČ DAŽĎU ALEBO VLHKOSTI, ABY STE PREDIŠLI VZNIKU POŽIARU ALEBO ÚRAZU ELEKTRICKÝM PRÚDOM. PRED OPRAVOU ALEBO VŽDY, KEĎ SPOTREBIČ NEPOUŽÍVATE, VYPNITE HO ZO ZÁSUVKY V PRÍSTROJI NIESÚ ŽIADNE ČASTI OPRAVITEĽNÉ SPOTREBITEĽOM. VŽDY SA OBRACAJTE NA KVALIFIKOVANÝ AUTORIZOVANÝ SERVIS. SPOTREBIČ JE POD NEBEZPEČNÝM NAPÄTÍM.

### Informácie o ochrane životného prostredia

Urobili sme to najlepšie pre zníženie množstva obalov a zaistili sme ich jednoduché rozdelenie na 3 materiály: lepenka, papierová drť a rozťahnutý polyetylén. Tento prístroj obsahuje materiály, ktoré môžu byť po demontáži špecializovanou spoločnosťou recyklované. Dodržujte prosím miestne nariadenia týkajúce sa nakladania s baliacimi materiálmi, vybitými batériami a starým zariadením.

### Likvidácia starého elektrozariadenia a použitých batérií a akumulátorov



Tento symbol na výrobku, jeho príslušenstve alebo na jeho obale označuje, že výrobkom nesmie byť nakladané ako s domácim odpadom.

Po skončení životnosti odovzdajte prosím výrobok alebo batériu (ak je priložená) v príslušnom mieste spätného odberu, kde bude vykonaná recyklácia tohto elektrozariadenia a batérií. V Európskej únii a v ostatných európskych krajinách existujú miesta spätného odberu odslúženého elektrozariadenia. Tým, že zaistíte správnu likvidáciu výrobku, môžete predísť možným negatívnym následkom pre

životné prostredie a ľudské zdravie, ktoré sa môže v opačnom prípade prejaviť ako dôsledok nesprávnej manipulácie s týmto výrobkom alebo batériou, alebo akumulátorom. Recyklácia materiálov prispieva k ochrane prírodných zdrojov. Z tohto dôvodu prosím nevyhadzujte odslúžené elektrozariadenie a batérie / akumulátory do domového odpadu.

Informácie o tom, kde je možné vyslúžených elektrozariadení alebo použité batérie alebo akumulátory zadarmo odovzdať, získate u vášho predajcu, na obecnom úrade alebo na webe [www.sewa.sk](http://www.sewa.sk).

Dovozca zariadenia je registrovaný u kolektívneho systému SEWA, a. s. (pre recykláciu elektrozariadení aj batérií a akumulátorov).

**VÝROBCA SI VYHRADZUJE PRÁVO NA ZMENU TECHNICKEJ ŠPECIFIKÁCIE VÝROBKU.**

**Výrobca:** HP TRONIC Zlín, spol. s r. o., Prštné-Kútiky 637, Zlín, 760 01, Česká republika  
**Výhradný dovozca:** ETA - Slovakia, spol s r. o., Stará Vajnorská 8, 831 04, Bratislava 3

## WŁAŚCIWOŚCI

- Zakres częstotliwości: VHF: 174–230 MHz, UHF: 470–860 MHz
- Kanały odbioru: 5–12, 21–69
- Poziom wyjścia: Max 84 dB $\mu$ V
- Zasilanie: AC 220–240 V
- Szerokość (3 dB) wiązki głównej:  $\pm 22^\circ / \pm 20^\circ$  (VHF/UHF)
- Maksymalny współczynnik szumów: 1.4/1.7 dB (VHF/UHF)
- Impedancja ( $\Omega$ ): 75  $\Omega$
- Podłączenie: złącze IEC
- Napięcie robocze: DC 6 V/50 mA

## INSTALACJA

- **W PRZYPADKU SŁABEGO SYGNAŁU (instalacja ze wzmacniaczem):**

### 1) Z odbiornikiem cyfrowym (sygnał cyfrowy):

Podłączyć koncentryczny kabel antenowy do złącza antenowego zewnętrznego wzmacniacza oraz podłączyć kabel koncentryczny wzmacniacza do złącza antenowego odbiornika cyfrowego, pozwoli to na zasilanie 5 V/30 mA z odbiornika cyfrowego.

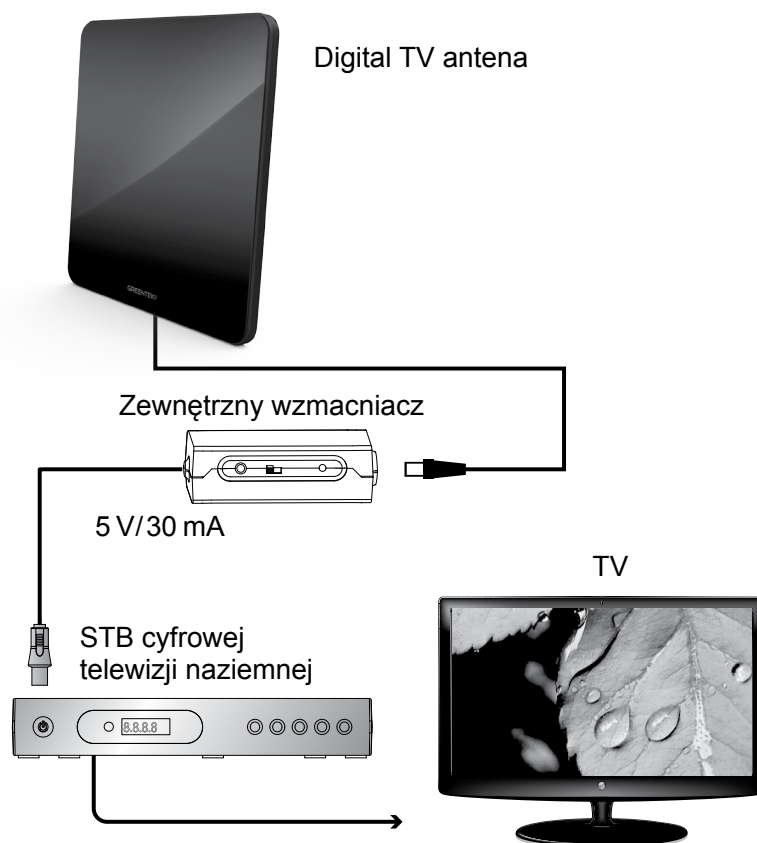

## 2) Zasilanie ładowarką AC/DC:

Z odbiornikiem cyfrowym (sygnał cyfrowy):

Podłączyć koncentryczny kabel antenowy do złącza antenowego zewnętrznego wzmacniacza oraz podłączyć kabel koncentryczny wzmacniacza do złącza antenowego odbiornika cyfrowego. Podłączyć wtyczkę DC ładowarki do złącza zewnętrznego zasilacza a przewód elektryczny do gniazda zasilania elektrycznego.

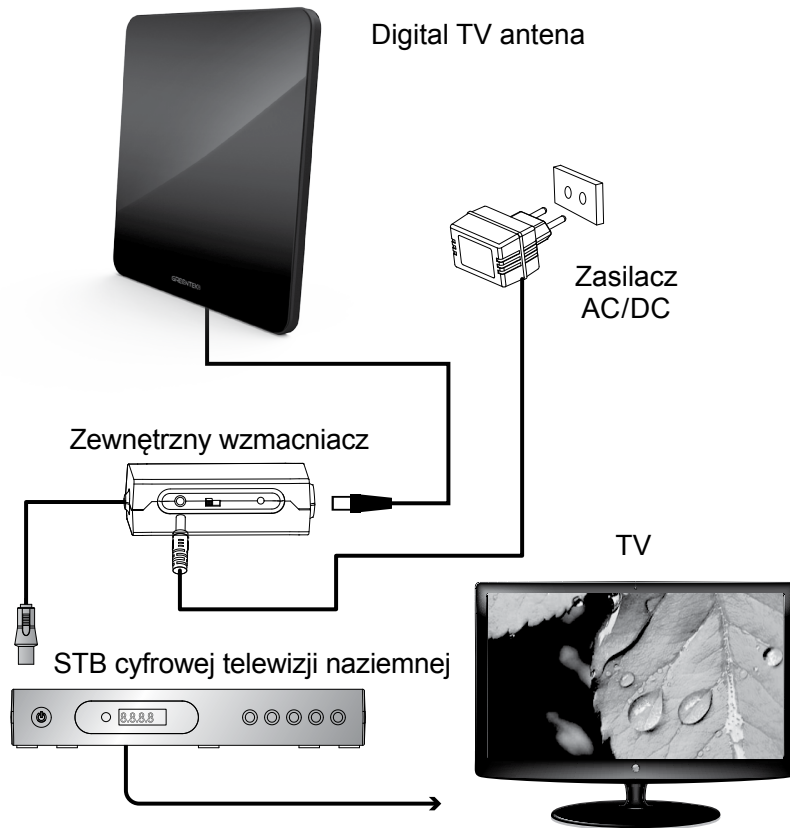

## 3) Bezpośrednie podłączenie do TV:

Dla odbiorników TV z wbudowanym tunerem (sygnał cyfrowy):

A. Zasilanie poprzez wbudowany tuner.

B. Zasilanie przez ładowarkę AC/DC.

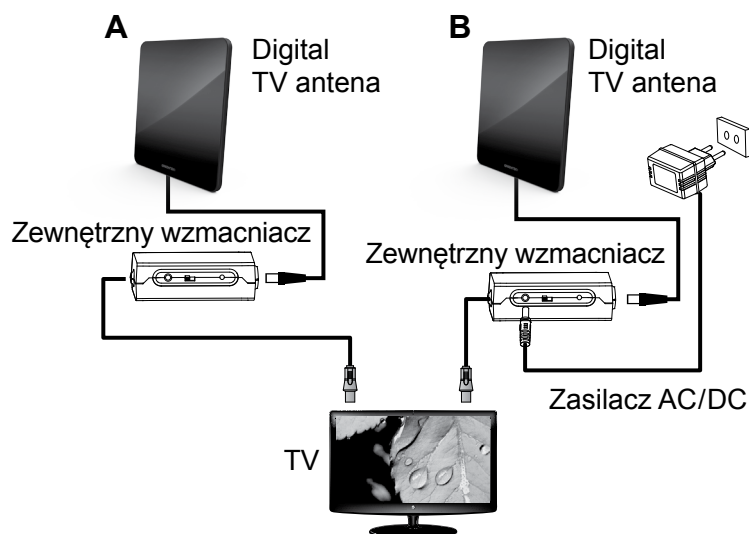

A: Podłączyć koncentryczny kabel antenowy do złącza antenowego zewnętrznego wzmacniacza oraz podłączyć kabel koncentryczny wzmacniacza do złącza RF telewizora.

B: Podłączyć koncentryczny kabel antenowy do złącza antenowego zewnętrznego wzmacniacza oraz podłączyć kabel koncentryczny wzmacniacza do złącza RF telewizora. Podłączyć wtyczkę DC ładowarki do złącza zewnętrznego zasilacza a przewód elektryczny do gniazda zasilania elektrycznego.

#### 4) Telewizor bez wbudowanego tunera (sygnał analogowy):

Podłączyć koncentryczny kabel antenowy do złącza antenowego zewnętrznego wzmacniacza oraz podłączyć kabel koncentryczny wzmacniacza do złącza RF telewizora. Podłączyć wtyczkę DC ładowarki do złącza zewnętrznego zasilacza a przewód elektryczny do gniazda zasilania elektrycznego.

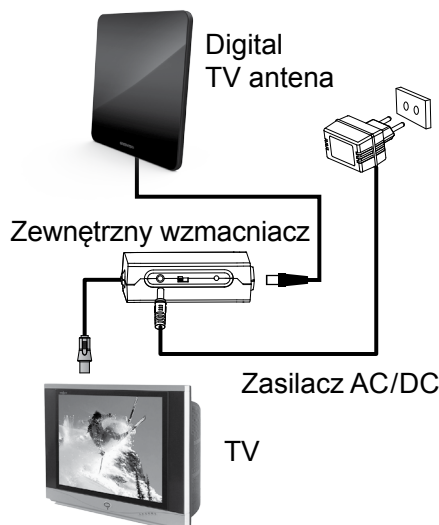

#### • PRZY MOCNYM SYGNALE (bez wzmacniacza):

##### 1) Podłączenie do odbiornika cyfrowego:

Podłączyć kabel antenowy koaksjalny (koncentryczny) do złącza antenowego odbiornika cyfrowego.

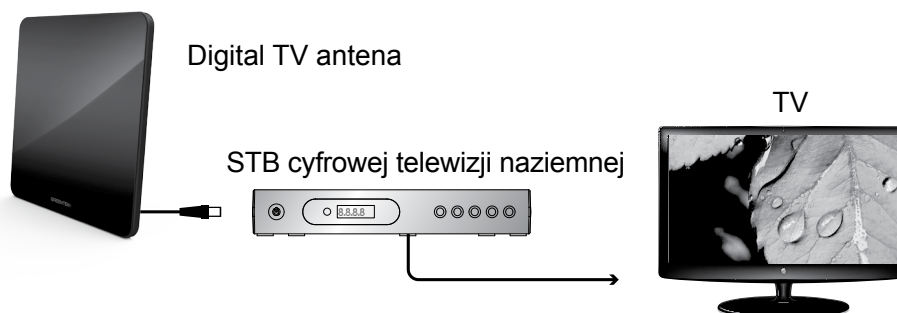

##### 2) Podłączenie do telewizora:

Podłączyć kabel antenowy koncentryczny złącza RF telewizora.



#### UWAGA:

- Anteny można używać z udziałem lub bez udziału wzmacniacza, w zależności od tego, która konfiguracja pozwala na uzyskanie lepszego sygnału. Użycie wzmacniacza zapewnia w większości sytuacji lepsze działanie urządzenia, dlatego należy rozpocząć od prób użytkowania ze wzmacniaczem. Jeśli okaże się, że niektóre z dotychczas oglądanych kanałów zniknęły, spróbować podłączyć antenę z pominięciem wzmacniacza.
- Nie korzystać w czasie burzy i podczas wyłączeń prądu.
- Jeśli nie używamy anteny, odłączyć zasilanie
- Jeśli odbiór jest słaby, należy zmienić pozycję anteny.



**OSTRZEŻENIE:** ABY UNIKNĄĆ NIEBEZPIECZEŃSTWA POŻARU LUB PORAŻENIA PRĄDEM ELEKTRYCZNYM, NIE WOLNO WYSTAWIAĆ SPRZĘTU NA DZIAŁANIE DESZCZU BĄDŹ WILGOCI. URZĄDZENIE ODBIORCZE ZAWSZE WYŁĄCZYĆ Z GNAZDKA, KIEDY NIE JEST UŻYWANE LUB PRZED NAPRAWĄ.

W URZĄDZENIU NIE MA ŻADNYCH CZĘŚCI, KTÓRE BY MÓGŁ ODBIORCASAMODZIELNIE NAPRAWIAĆ. NAPRAWĘ SPRZĘTU NALEŻY ZLECIĆ ODPOWIEDNIO PRZYGOTOWANEMU SERWISU AUTORYZACYJNEMU. URZĄDZENIE ZNAJDUJE SIĘ POD NIEBEZPIECZNYM NAPIĘCIEM.

### Informacje o ochronie środowiska naturalnego

Materiały służące do zapakowania tego urządzenia zostały wykonane z materiałów łatwo rozdzielających się na 3 elementy: tektura, masa papierowa i rozciągnięty polietylen.

Materiały te po demontażu mogą zostać zutyliczowane przez wyspecjalizowaną spółkę.

Prosimy, aby Państwo dotrzymywali miejscowe przepisy dotyczące obchodzenia się z papierami pakowymi, wyładowanymi bateriami i starymi urządzeniami.

### Likwidacja zużytego sprzętu elektrycznego/elektronicznego oraz utylizacja baterii i akumulatorów



Ten symbol znajdujący się na produkcie, jego wyposażeniu lub opakowaniu oznacza, że z produktem nie można obchodzić jak z odpadami domowymi. Kiedy urządzenie lub bateria / akumulator będą nadawały się do wyrzucenia prosimy, aby Państwo przewieźli ten produkt na odpowiednie miejsce zbiorcze, gdzie zostanie przeprowadzona jego utylizacja

Na terenie Unii Europejskiej oraz w innych europejskich krajach znajdują się miejsca zbiórki zużytych urządzeń elektrycznych i elektronicznych oraz baterii i akumulatorów.

Dzięki zapewnieniu właściwej utylizacji produktów mogą Państwo zapobiec możliwym negatywnym skutkom dla środowiska naturalnego i ludzkiego zdrowia. Mogłyby one wystąpić w wypadku nieodpowiedniego postąpienia z odpadami elektronicznymi i elektrycznymi lub zużytymi bateriami i akumulatorami.

Utylizacja materiałów pomaga chronić źródła naturalne. Z tego powodu, prosimy nie wyrzucać starych elektrycznych i elektronicznych urządzeń oraz akumulatorów i baterii razem z odpadami domowymi.

Aby uzyskać więcej informacji o sposobach utylizacji starych urządzeń, należy skontaktować się z władzami lokalnymi, przedsiębiorstwem zajmującym się utylizacją odpadów lub sklepem, w którym został produkt kupiony

### ZMIANA SPECYFIKACJI TECHNICZNEJ PRODUKTU ZASTRZEŻONA PRZEZ PRODUCENTA.

**Producent:** HP Tronic Zlín, spol. s r. o., Prštné-Kútiky 637, 760 01 Zlín, Republika Czeska

**Importer:** DIGISON Polska sp. z o. o., ul. Krzemieniecka 46, Wrocław 54 613 Poland

## PERFORMANCE

- Frequency range: VHF: 174–230 MHz, UHF: 470–860 MHz
- Reception channels: 5–12, 21–69
- Output level: Max 84 dB $\mu$ V
- Input Voltage: AC 220–240 V
- 3 dB Beam width:  $\pm 22^\circ / \pm 20^\circ$  (VHF/UHF)
- Max. Noise Figure: 1.4/1.7 dB (VHF/UHF)
- Impedance ( $\Omega$ ): 75  $\Omega$
- Connector: IEC-connector
- Working Voltage: DC 6 V/50 mA

## INSTALLATION

- **FOR WEAK SIGNALS AREA (with amplifier):**

### 1) Powered via digital receiver (digital signals):

Plug the antenna's coaxial cable to the ANT jack of the external amplifier and plug the amplifier's coaxial cable to the ANT jack of your digital receiver, this will get 5 V/30 mA power from the digital receiver.

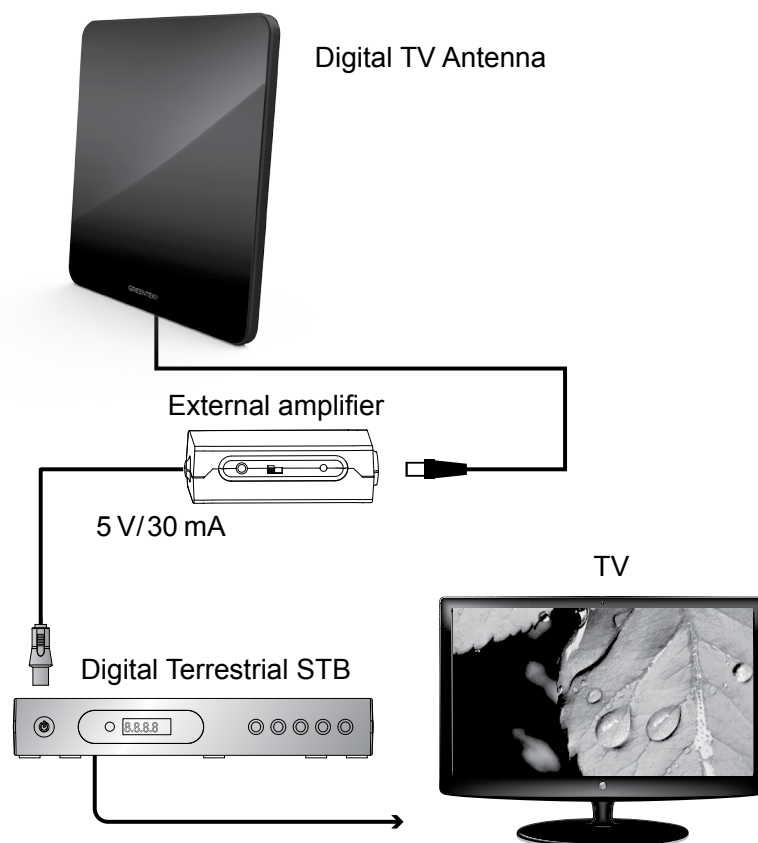

## 2) Powered via AC/DC adaptor:

With digital receiver (digital signals):

Plug the antenna's coaxial cable to the ANT jack of the external amplifier and plug the amplifier's coaxial cable to the ANT jack of your digital receiver. Plug the power adaptor's DC plug to the DC jack of the external amplifier and the power plug to the electrical outlet.

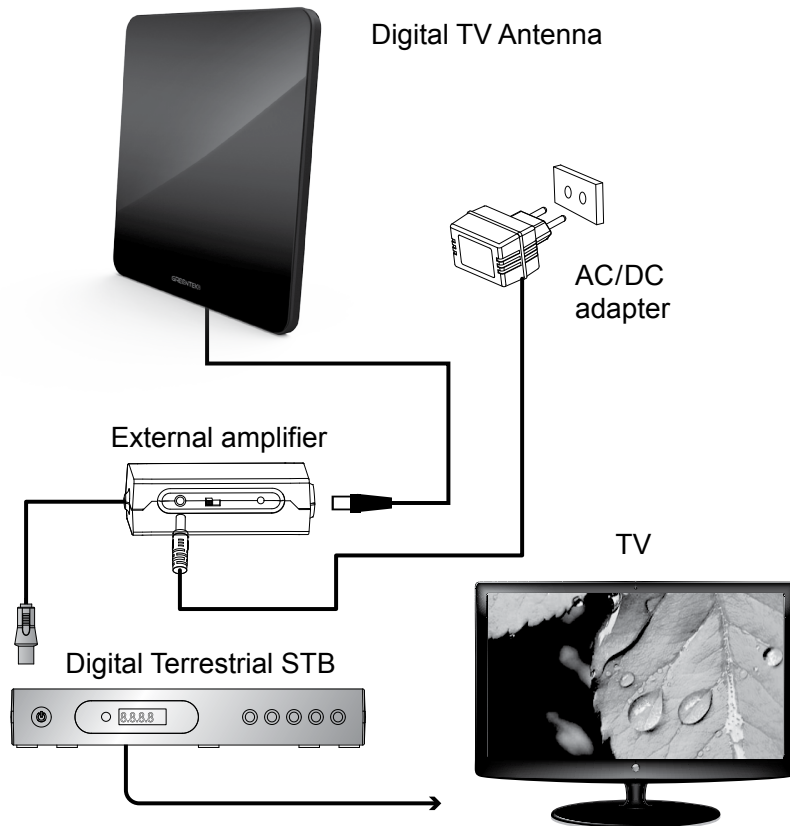

## 3) Direct connection to TV:

For TVs with built-in tuner (digital signals):

A. Powered via built-in tuner.

B. Powered via AC/DC adaptor.

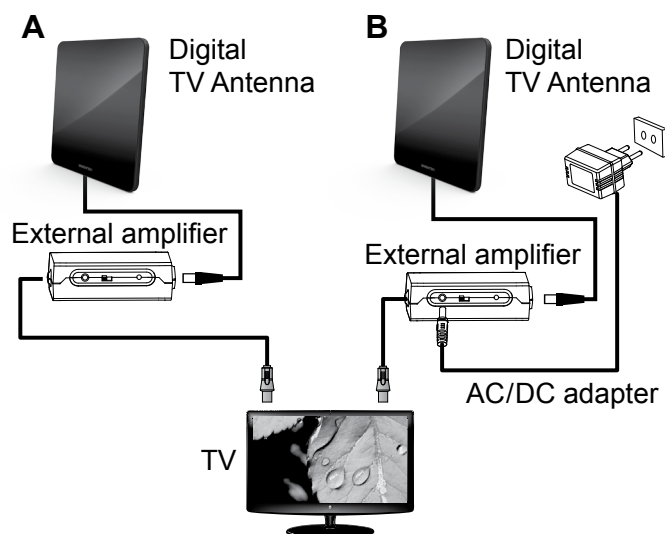

A: Plug the antenna's coaxial cable to the external amplifier and plug the amplifier's coaxial cable to the RF jack of your TV.

B: Plug the antenna's coaxial cable to the ANT jack of the external amplifier and plug the amplifier's coaxial cable to the RF jack of your TV. Plug the power adaptor's DC plug to the DC jack of external amplifier and the power plug to the electrical outlet.

#### 4) For TVs without built-in tuner (analog signals):

Plug the antenna's coaxial cable to the ANT jack of the external amplifier and plug the amplifier's coaxial cable to the RF jack of your TV. Plug the power adaptor's DC plug to the DC jack of the external amplifier and the power plug to the electrical outlet.

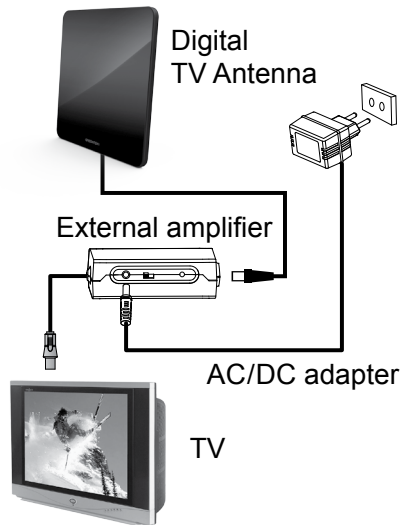

- **FOR WEAK SIGNALS AREA (with amplifier):**

- 1) **Connection to the digital receiver:**

Plug the antenna's coaxial cable to the ANT jack of your digital receiver.

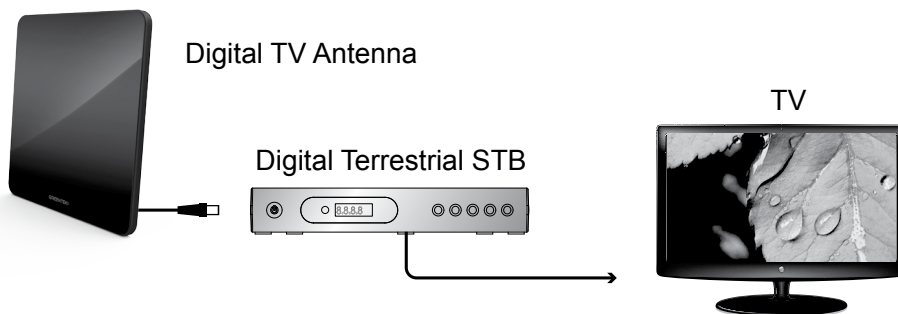

- 2) **Connection to the TV:**

Plug the antenna's coaxial cable to the RF jack of your TV.

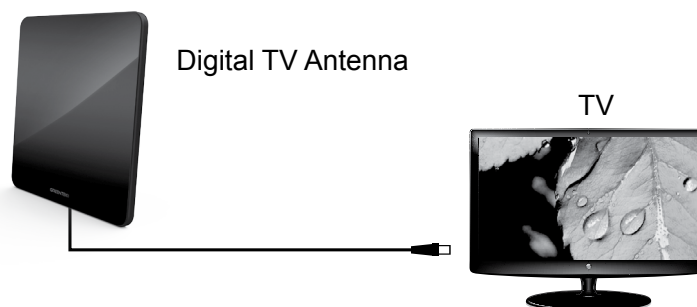

#### REMARK:

- You can use the antenna with or without its amplifier, depending on which connection gives you the best signal. Using the amplifier provides the best performance in most situations, so try using it first. If you notice that you have lost channels that you normally receive, try connecting without amplifier.
- Stop using in the thunderous day and turn off the power.
- Turn off the power when not using.
- If it can't receive well, please place the antenna in different position.





**WARNING:** Do not use this product near water, in wet areas to avoid fire or injury of electric current. Always turn off the product when you don't use it or before a revision. There aren't any parts in this appliance which are repairable by consumer. Always appeal to a qualified authorized service. The product is under a dangerous tention.

### **Old electrical appliances, used batteries and accumulators disposal**



This symbol appearing on the product, on the product accessories or on the product packing means that the product must not be disposed as household waste. When the product/ battery durability is over, please, deliver the product or battery (if it is enclosed) to the respective collection point, where the electrical appliances or batteries will be recycled. The places, where the used electrical appliances are collected, exist in the European Union and in other European countries as well. By proper disposal of the product you can prevent possible negative impact on environment and human health, which might otherwise occur as a consequence of improper manipulation with the product or battery/ accumulator. Recycling of materials contributes to protection of natural resources. Therefore, please, do not throw the old electrical appliances and batteries/ accumulators in the household waste. Information, where it is possible to leave the old electrical appliances for free, is provided at your local authority, at the store where you have bought the product. Information, where you can leave the batteries and accumulators for free, is provided to you at the store, at your local authority.

**WE RESERVE THE RIGHT TO CHANGE TECHNICAL SPECIFICATIONS.**

## PERFORMANCE

- Frekvencia tartomány: VHF: 174–230 MHz, UHF: 470–860 MHz
- Csatornák: 5–12, 21–69
- Kimeneti szint: Max 84 dB $\mu$ V
- Tápfeszültség: AC 220–240 V
- 3 dB nyílásszög:  $\pm 22^\circ/\pm 20^\circ$  (VHF/UHF)
- Max. Zajszint: 1.4/1.7 dB (VHF/UHF)
- Impedancia ( $\Omega$ ): 75  $\Omega$
- Konnektor: IEC-konnektor
- Működési tápfeszültség: DC 6 V/50 mA

## TELEPÍTÉS

- **GYENGÉBB JELŰ TERÜLETEKRE (erősítővel):**

### 1) Tápfeszültség digitális vevőből (digitális jel):

Az antenna koax kábelét dugja be a külső erősítőn lévő ANT aljzatba és az erősítő koax kábelét dugja be a digitális vevőn lévő ANT aljzatba. Szükséges, hogy a digitális vevőben 5 V/30 mA tápfeszültség legyen.

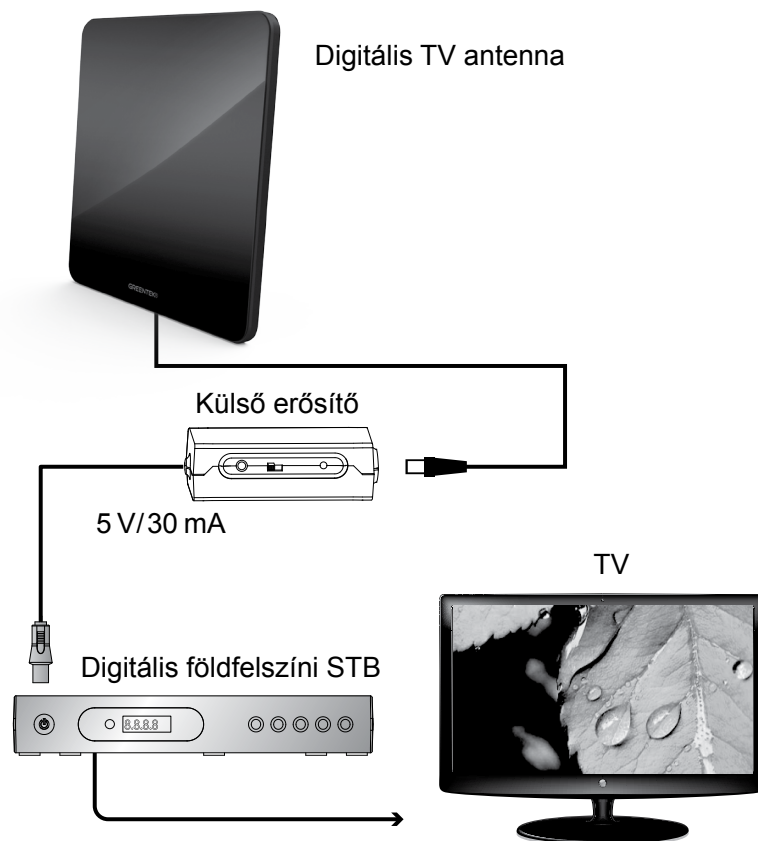

## 2) Tápfeszültség az AC/DC adapteren keresztül:

Digitális vevővel (digitális jel):

Az antenna koax kábelét dugja be a külső erősítőn lévő ANT aljzatba és az erősítő koax kábelét dugja be a digitális vevőn lévő ANT aljzatba. Csatlakoztassa a külső erősítő DC adapterét az elektromos hálózathoz.

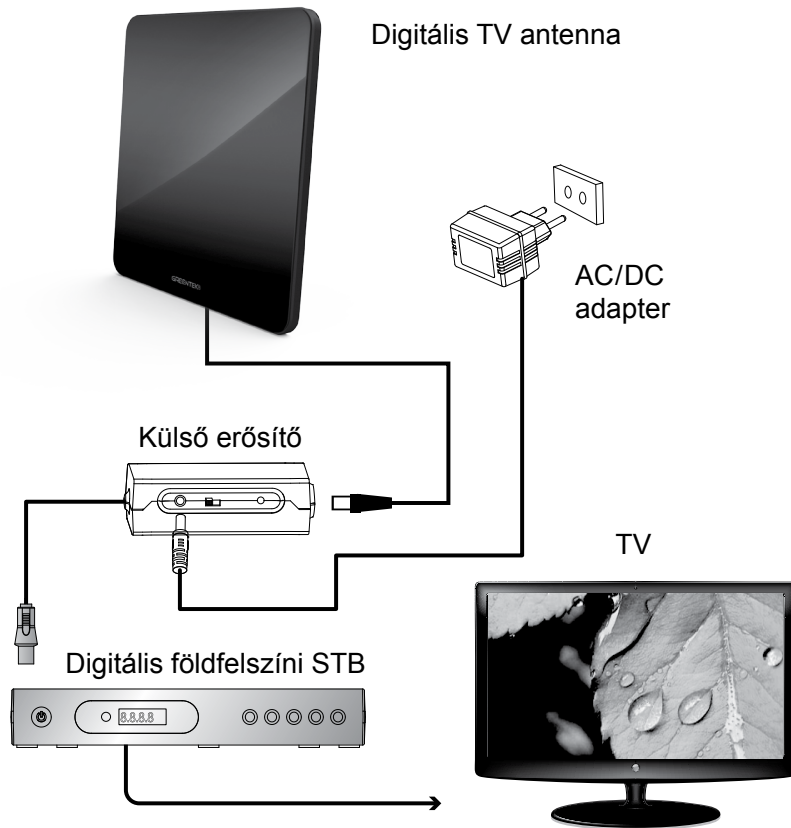

## 3) Közvetlen csatlakozás a TV-hez:

TV-k beépített tunerrel (digitalis jel):

A. Tápfeszültség beépített tunerből.

B. Tápfeszültség AC/DC adapteren keresztül.

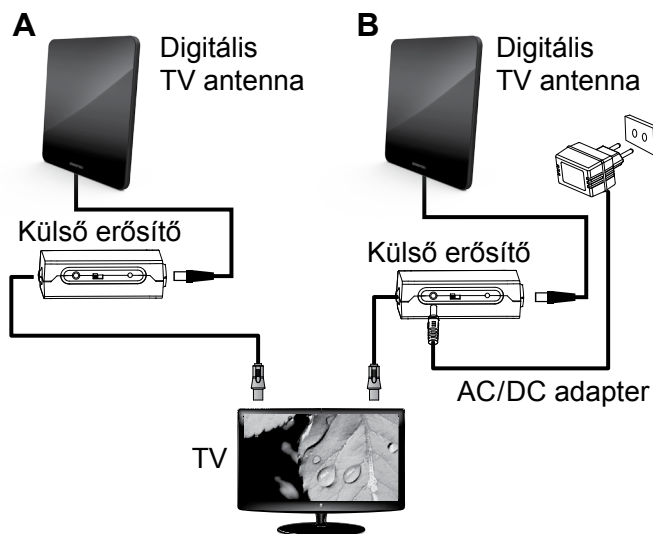

A: Az antenna koax kábelét dugja be a külső erősítőn lévő ANT aljzatba és az erősítő koax kábelét dugja be a TV-n lévő RF aljzatba.

B: Az antenna koax kábelét dugja be a külső erősítőn lévő ANT aljzatba és az erősítő koax kábelét dugja be a TV-n lévő RF aljzatba. Csatlakoztassa a külső erősítő adapterét az elektromos hálózathoz.

#### 4) Beépített tuner nélkül (analog jel):

Az antenna koax kábelét dugja be a külső erősítőn lévő ANT aljzatba és az erősítő koax kábelét dugja be a TV-n lévő RF aljzatba. Csatlakoztassa a külső erősítő adapterét az elektromos hálózathoz.

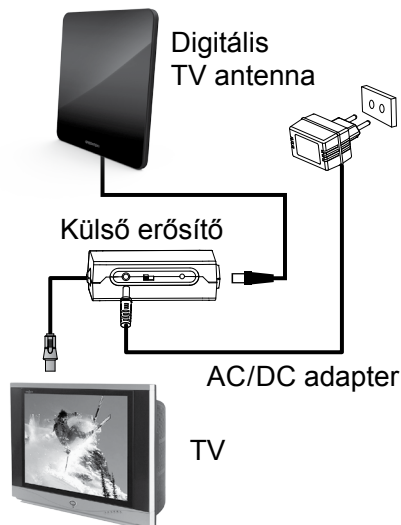

#### • ERŐS JELŰ TERÜLETEKRE (erősítő nélkül):

##### 1) A digitális vevőhöz való csatlakozás:

Az antenna koax kábelét dugja be a digitális vevőn lévő ANT aljzatba.

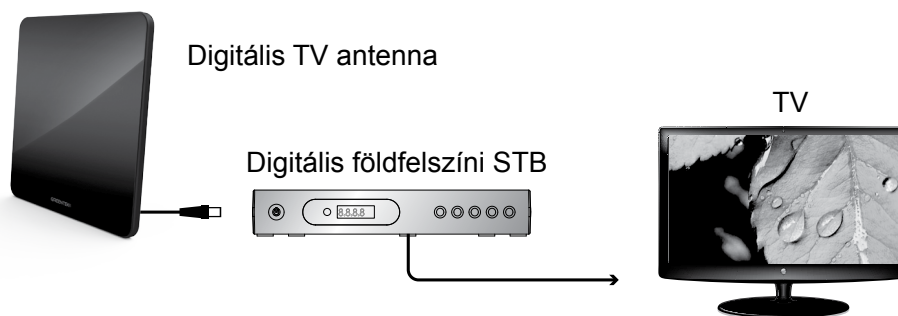

##### 2) Csatlakozás a TV-hez:

Az antenna koax kábelét dugja be a TV-n lévő RF aljzatba.

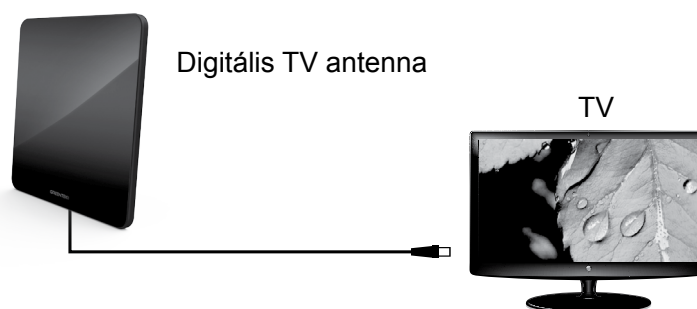

#### MEGJEGYZÉS:

- Az antennát lehet erősítővel, vagy erősítő nélkül használni, attól függően, hogy melyik csatlakozás biztosítja a legerősebb jelet. A külső erősítő használata biztosítja legtöbb esetben a legerősebb jelet, úgyhogy először próbálja azt használni. Ha észre veszi, hogy elveszítette azokat a csatornákat, amiket normális szituációban szokott fogni, használja a külső erősítőt.
- Vihar esetén ne használja az antennát és kapcsolja azt ki.
- Kapcsolja ki az antennát, ha nem használja azt hosszabb ideig.
- Ha a jel vétele nem jó, helyezze az antennát más pozícióba.



**FIGYELEM:** TŰZ VAGY ÁRAMÜTÉS ELKERÜLÉSE ÉRDEKÉBEN NE TEGYE KI A KÉSZÜLÉKET ESŐ VAGY NEDVESSÉG HATÁSÁNAK. HASZNÁLATON KÍVÜL VAGY JAVÍTÁS ELŐTT MINDIG HÚZZA KI A KÉSZÜLÉKET AZ ELEKTROMOS HÁLÓZATBÓL. A KÉSZÜLÉK NEM TARTALMAZ A FELHASZNÁLÓ ÁLTAL JAVÍTHATÓ ALKATRÉSZEKET. MINDIG FORDULJON SZAKSZERVIZHEZ. A KÉSZÜLÉK VESZÉLYES FESZÜLTSG ALATT VAN.

### **Környezetvédelmi információk**

Megtettünk lehető legjobbat a csomagolóanyagok mennyiségének csökkentése érdekében: lehetővé tettük azok egyszerű szétválasztását 3 anyagra: kartonpapír, papírzúzalék és olvasztott polipropilén. A készülék olyan anyagokat tartalmaz, amelyek szétszerelés után speciális üzemekben újrahasznosíthatók. Kérjük, tartsa be a csomagolóanyagok, kimerült elemek és régi berendezések kezelésére vonatkozó helyi előírásokat.

### **Használt elektromos berendezések, elemek és akkumulátorok megsemmisítése**



Ez a jel a készüléken, annak tartozékain vagy csomagolásán azt jelöli, hogy ezt a terméket nem szabad a többi háztartási hulladékkal azonos módon kezelni. Élettartamának letelte után a terméket vagy az elemet (amennyiben tartalmaz) adja le az illetékes hulladékgyűjtő helyen, ahol az elektromos berendezést és elemet újrahasznosítják. Az Európai Unióban és a többi európai államban vannak gyűjtőhelyek a kiszolgált elektromos berendezések számára. A termék megfelelő módon történő megsemmisítésével nagyban hozzájárul a nem megfelelő

hulladékkezelés által a környezetet és az emberi egészséget veszélyeztető kockázatok megelőzéséhez. Az anyagok újrafeldolgozásával megőrizhetők természeti erőforrásaink. Ezért kérjük, ne dobja a kiszolgált elektromos berendezést és elemet/akkumulátort a háztartási hulladék közé. A kiszolgált elektromos berendezések ingyenes elhelyezésére vonatkozó információkért forduljon eladójához, a községi hivatalhoz. A használt elemek és akkumulátorok ingyenes elhelyezésére vonatkozó információkat szintén az eladójától, a községi hivaltaltól.

### **A GYÁRTÓ FENNTARTJA A JOGOT A TECHNIKAI SPECIFIKÁCIÓK VÁLTOZTATÁSÁRA**

**Gyártja:** HP Tronic Zlín, spol. s r.o., Prštné-Kútiky 637, 760 01 Zlín

**Poznámky / Notatka / Notes / Megjegyzés:**

**ZÁRUČNÍ LIST****ZÁRUČNÍ PODMÍNKY**

Na výrobek uvedený v tomto záručním listu je poskytována záruka po dobu dvacet čtyři měsíců od data prodeje spotřebiteli.

Záruka se vztahuje na poruchy a závady, které v průběhu záruční doby vznikly chybou výroby nebo vadou použitých materiálů.

Výrobek je možno reklamovat u prodejce, který výrobek prodal spotřebiteli nebo v autorizovaném servisu.

Při reklamaci je nutné předložit: reklamovaný výrobek, originální nákupní doklad, ve kterém je zřetelně uveden typ výrobku a jeho datum prodeje spotřebiteli, případně tento řádně vyplněný záruční list.

Záruka platí pouze tehdy, je-li výrobek používán podle návodu k obsluze a připojen na správné síťové napětí.

Spotřebitel ztrácí nárok na záruční opravu nebo bezplatný servis v případě:

- zásahu do přístroje neoprávněnou osobou.
- nesprávné nebo neodborné montáže výrobku.
- poškození přístroje vlivem živelné pohromy.
- používání výrobku pro jiné účely, než je obvyklé.
- používání výrobku k profesionální či jiné výtěžné činnosti.
- používání výrobku s jiným než doporučeným příslušenstvím.
- nesprávné údržby výrobku.
- nepravidelného čištění výrobků zejména v případě, kdy je závada způsobena zbytky potravin, vlasů, domovního prachu nebo jiných nečistot.
- vystavení výrobku nepříznivému vnějšímu vlivu, zejména vniknutím cizích předmětů nebo tekutin (včetně elektrolytu z baterií) dovnitř.
- mechanického poškození výrobku způsobeného nesprávným používáním výrobku nebo jeho pádem.

Pokud zboží při uplatňování vady ze strany spotřebitele bude zasíláno poštou nebo přepravní službou, musí být zabaleno v obalu vhodném pro přepravu tak, aby se zabránilo poškození výrobku přepravou.

Aktuální seznam servisních středisek naleznete na: [www.GoGEN.cz](http://www.GoGEN.cz)

Veškeré náležitosti uvedené v tomto záručním listu platí pouze pro výrobky nakoupené a reklamované na území České Republiky.

Typ výrobku: **DA4F**

Datum prodeje:

Výrobní číslo:

Razítko a podpis prodávajícího:

**ZÁRUČNÉ PODMIENKY**

Na výrobok uvedený v tomto záručnom liste je poskytovaná záruka na dobu dvadsať štyri mesiacov od dátumu predaja spotrebiteľovi.

Záruka sa vzťahuje na poruchy a chyby, ktoré v priebehu záručnej doby vznikli chybou výroby alebo chybou použitých materiálov.

Výrobok je možné reklamovať u predajcu, ktorý výrobok predal spotrebiteľovi alebo v autorizovanom servise.

Pri reklamacii je nutné predložiť: reklamovaný výrobok, originálny nákupný doklad, v ktorom je zreteľne uvedený typ výrobku a jeho dátum predaja spotrebiteľovi prípadne tento riadne vyplnený záručný list.

Záruka platí iba vtedy, ak je výrobok používaný podľa návodu na obsluhu a pripojený na správne sieťové napätie.

Spotrebiteľ stráca nárok na záručnú opravu alebo bezplatný servis najmä v prípade:

- zásahu do prístroja neoprávnenou osobou.
- nesprávnej alebo neodbornej montáže výrobku.
- poškodenia prístroja vplyvom živeľnej pohromy.
- používania výrobku pre účely pre ktoré nie je určený.
- používania výrobku na profesionálne či iné zárobkové činnosti.
- používania výrobku s iným než doporučeným príslušenstvom.
- nesprávnej údržby výrobku.
- nepravidelného čistenia výrobku najmä v prípade, kedy je porucha spôsobená zvyškami potravín, vlasov, domového prachu alebo iných nečistôt.
- vystavenia výrobku nepriaznivému vonkajšiemu vplyvu, najmä vniknutím cudzích predmetov alebo tekutín (vrátane elektrolytu z batérií) dovnútra.
- mechanického poškodenia výrobku spôsobeného nesprávnym používaním výrobku alebo jeho pádom.

Pokiaľ výrobok pri uplatňovaní poruchy zo strany spotrebiteľa bude zasielaný poštou alebo prepravnou službou, musí byť zabalený v obale vhodnom pre prepravu tak, aby sa zabránilo poškodeniu výrobku prepravou.

Aktuálny zoznam servisných stredísk nájdete na: [www.GoGEN.cz](http://www.GoGEN.cz)

Všetky náležitosti uvedené v tomto záručnom liste platia len pre výrobky nakúpené a reklamované na území Slovenskej Republiky.

Typ prístroja: **DA4F**

Dátum predaja:

Výrobné číslo:

Pečiatka a podpis predajca:



## KARTA GWARANCYJNA

### WARUNKI GWARANCJI

- 1) Niniejsza gwarancja dotyczy produktów produkowanych pod marką GoGEN, zakupionych w sklepach na terytorium Rzeczypospolitej Polskiej.
- 2) Okres gwarancji wynosi 24 miesiące od daty zakupu produktu.
- 3) Naprawy gwarancyjne odbywają się na koszt Gwaranta we wskazanym przez Gwaranta Autoryzowanym Zakładzie Serwisowym.
- 4) Gwarancją objęte są wady produktu spowodowane wadliwymi częściami i/lub defektami produkcyjnymi.
- 5) Gwarancja obowiązuje pod warunkiem dostarczenia do Autoryzowanego Zakładu Serwisowego urządzenia w kompletnym opakowaniu albo w opakowaniu gwarantującym bezpieczny transport wraz z kompletem akcesoriów oraz z poprawnie i czytelnie wypełnioną kartą gwarancyjną i dowodem zakupu (paragon, faktura VAT, etc.).
- 6) Autoryzowany Zakład Serwisowy może odmówić naprawy gwarancyjnej jeśli Karta Gwarancyjna nosić będzie widoczne ślady przeróbek, jeżeli numery produktów okażą się inne niż wpisane w karcie gwarancyjnej a także jeśli numer dokumentu zakupu oraz data zakupu na dokumencie różnią się z danymi na Karcie Gwarancyjnej.
- 7) Usterki ujawnione w okresie gwarancji będą usunięte przez Autoryzowany Zakład Serwisowy w terminie 14 dni roboczych od daty przyjęcia produktu do naprawy przez zakład serwisowy, termin ten może być przedłużony do 21 dni roboczych w przypadku konieczności sprowadzenia części zamiennych z zagranicy .
- 8) Gwarancją nie są objęte:
  - wadliwe działanie lub uszkodzenie spowodowane niewłaściwym użytkowaniem (np. znaczące zabrudzenie urządzenia, zarówno wewnątrz jak i na zewnątrz, zalanie płynami itp.) lub użytkowanie niezgodne z instrukcją obsługi i przepisami bezpieczeństwa
  - zużycie towaru przekraczające zakres zwykłego użytkowania przez indywidualnego odbiorcę końcowego (zwłaszcza jeżeli był wykorzystywany do profesjonalnej lub innej czynności zarobkowej)
  - uszkodzenia spowodowane czynnikami zewnętrznymi (w tym: wyładowaniami atmosferycznymi, przepięciami sieci elektrycznej, środkami chemicznymi, czynnikami termicznymi) i działaniem osób trzecich
  - uszkodzenia powstałe w wyniku podłączenia urządzenia do niewłaściwej instalacji współpracującej z produktem
  - uszkodzenia powstałe w wyniku zalania wodą, użycia nieodpowiednich baterii (np. ładowanych powtórnie baterii nie będących akumulatorami)
  - produkty nie posiadające wypełnionej przez Sprzedawcę Karty Gwarancyjnej
  - produkty z naruszoną plombą gwarancyjną lub wyraźnymi oznakami ingerencji przez osoby trzecie (nie będące Autoryzowanym Zakładem Serwisowym lub nie działające w jego imieniu i nie będące przez niego upoważnionymi)
  - kable przyłączeniowe, piloty zdalnego sterowania, słuchawki, baterie
  - uszkodzenia powstałe wskutek niewłaściwej konserwacji urządzenia
  - uszkodzenia powstałe w wyniku zdarzeń losowych (np. powódź, pożar, klęski żywiołowe, wojna, zamieszki, inne nieprzewidziane okoliczności)
  - czynności związane ze zwykłą eksploatacją urządzenia (np. wymiana baterii)
  - zapisane na urządzeniu dane w formie elektronicznej (w szczególności Gwarant zastrzega sobie prawo do sformatowania nośników danych zawartych w urządzeniu, co może skutkować utratą danych na nich zapisanych)
  - **uszkodzenia (powodujące np. brak odpowiedzi urządzenia lub jego nie włączanie się) powstałe wskutek wgrania nieautoryzowanego oprogramowania.**
- 9) Jeżeli Autoryzowany Zakład Serwisowy stwierdzi, iż przyczyną awarii urządzenia są przypadki wymienione w pkt. 8 lub nie stwierdzi żadnego uszkodzenia, koszty serwisu oraz całkowite koszty transportu urządzenia pokrywa nabywca.

- 10) W wypadku wystąpienia wypadków wymienionych w pkt. 8 Autoryzowany Zakład Serwisowy wyceni naprawę urządzenia i na życzenie klienta może dokonać naprawy odpłatnej. Uszkodzenia urządzenia powstałe w wyniku wypadków opisanych w pkt. 8 powodują utratę gwarancji.
- 11) Wszelkie wadliwe produkty lub ich części, które zostały w ramach naprawy gwarancyjnej wymienione na nowe, stają się własnością Gwaranta.
- 12) W wypadku gdy naprawa urządzenia jest niemożliwa lub spowodowałaby przekroczenie terminów określonych w pkt. 7 a także kiedy naprawa wiązałaby się z poniesieniem przez Gwaranta kosztów niewspółmiernych do wartości urządzenia Gwarant może wymienić Klientowi urządzenie na nowe o takich samych lub wyższych parametrach.  
W razie niedostarczenia urządzenia w komplecie Gwarant może wymienić jedynie zwrócone części urządzenia lub dokonać zwrotu zapłaconej ceny jednak wówczas jest upoważniony do odjęcia kosztu części zużytych lub nie dostarczonych przez użytkownika (np. baterii, słuchawek, zasilacza) wraz z reklamowanym urządzeniem.
- 13) Okres gwarancji przedłuża się o czas przebywania urządzenia w Autoryzowanym Zakładzie Serwisowym.
- 14) W wypadku utraty karty gwarancyjnej nie wydaje się jej duplikatu.
- 15) Producent może uchylić się od dotrzymania terminowości usługi gwarancyjnej gdy zaistnieją zakłócenia w działalności firmy spowodowane nieprzewidywalnymi okolicznościami (tj. niepokoje społeczne, klęski żywiołowe, ograniczenia importowe itp).
- 16) Gwarancja nie wyklucza, nie ogranicza ani nie zawiesza praw konsumenta wynikających z niezgodności towaru z umową sprzedaży.
- 17) W sprawach nieuregulowanych niniejszymi warunkami mają zastosowanie przepisy Kodeksu Cywilnego.

**Uszkodzenie wyposażenia nie jest automatycznie powodem dla bezpłatnej wymiany kompletnego urządzenia. Jeżeli reklamujesz słuchawki, pilota, kable przyłączeniowe lub inne akcesoria NIE PRZYSYŁAJ całego urządzenia. Skontaktuj się ze sprzedawcą lub producentem w celu uzgodnienia sposobu przeprowadzenia procedury reklamacyjnej bez konieczności przesyłania całego kompletu do serwisu.**

Kontakt w sprawach serwisowych: Digison Polska Sp. z.o.o., Tel. (071) 3577027, Fax. (071) 7234552, internet: <http://www.digison.pl/sonline/>, e-mail: [serwis@digison.pl](mailto:serwis@digison.pl)

Nazwa: <b>DA4F</b>	Pieczeńć i podpis sprzedawcy:
Data sprzedaży:	
Numer serii:	
1. Data Przyjęcia/Nr Naprawy/ Pieczeńć i Podpis Serwisanta:	2. Data Przyjęcia/Nr Naprawy/ Pieczeńć i Podpis Serwisanta:
3. Data Przyjęcia/Nr Naprawy/ Pieczeńć i Podpis Serwisanta:	4. Data Przyjęcia/Nr Naprawy/ Pieczeńć i Podpis Serwisanta:

**Poznámky / Notatka / Notes / Megjegyzés:**



GoGEN



GoGEN