

Bazénový vysavač sada Deluxe



Návod k použití

Děkujeme Vám za zakoupení tohoto výrobku.

Prosím, pečlivě si přečtete tento návod k obsluze. Návod uschovejte i pro pozdější nahlédnutí.

Předáváte-li tento výrobek jinému uživateli, předejte mu prosím i tento návod k obsluze

VAROVÁNÍ

Nenechávejte vysavač v blízkosti dětí bez dozoru. Vysavač smí být instalován, případně demontován pouze dospělou osobou. Vlasy a ruce mějte mimo skimmer, pokud je filtrační čerpadlo v provozu. Nepoužívejte vysavač pokud jsou osoby v bazénu. Ujistěte se před použitím bazénu, že je vysavač vypojen. Předejdete tak problémům a možným zraněním. Vyměňte vysavač z bazénu před tím, než jej zakryjete ochrannou plachtou.

Sada má tyto 3 základní funkce:

1. Povrchový skimmer - pracuje společně s filtračním čerpadlem. Absorbuje listy a jiný drobný odpad.
2. Bazénový vysavač - pracuje společně s filtračním čerpadlem. Vysává dno bazénu.
3. Bazénový skimmer - manuálně odstraňuje plovoucí nečistoty

Jednotlivé části sady:

Před sestavením se seznamte s jednotlivými částmi sady.

P6520 Tělo skimmeru	P6521 Utahovací Šroub
P6522 Sběrný koš	P6523 Plovák
P6524 Vrchní obruba	P6525 Nastavitelná tyčka
P6526 Kostra háku	P6527 Háč
P6134 / 6529 / 6530/ 6532 přípojovací části k hadici	
P6531 Hadice	P6133 Hadice vysavače
P6124 Svorky hadice	P6533 Hlava vysavače
P6534 Tyč	P6535 Hlava skimmeru

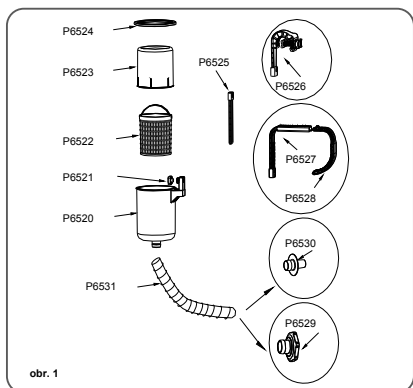

obr. 1

Pro případnou objednávku náhradních dílů použijte prosím uvedená čísla.

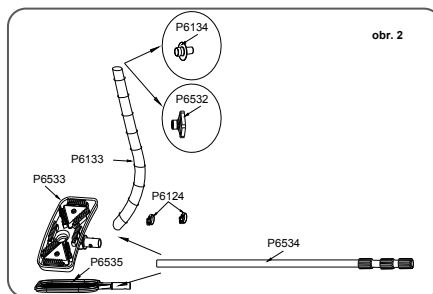

obr. 2

Instalace povrchového skimmeru

Část 1

Poznámka: Pokud máte rámový bazén, přeskočte na další část.

1. Připojte hadici (P6531) ke spodní části hlavy skimmeru (P6520) - viz. obrázek č. 3
2. Zkompletujte hák. Prostrčte nastavitelnou tyčku (P6525) držákem háku (P6527). Můžete nastavit otevření držáku stisknutím a posunutím paže (P6528) - viz obrázek č. 4
3. Připojte sestavený hák k tělu skimmeru a a utáhněte šroubem (P6521) - viz obrázek č. 5

Šroub nepřetáhněte!

4. Umístěte sestavený hák na nafouknutý prstenec bazé-

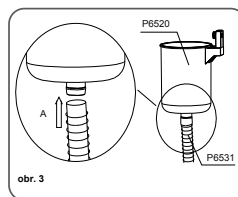

obr. 3

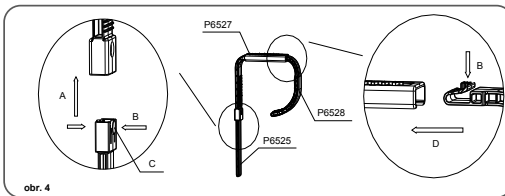

obr. 4

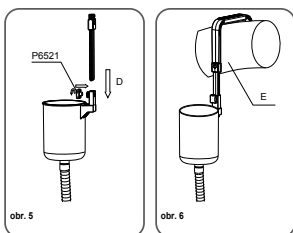

nu, do blízkosti výpustního ventilu. Pokud je to nutné, nastavte jeho výšku - viz obrázek č. 5. Ujistěte že hák je uchycen na bazénu - viz obrázek č. 6. Nesvířejte úchyt příliš pevně - mohlo by dojít k jeho poškození.

A - vložit	B - stisknout
C - nastavitelná spona	D - posunout
E - nafukovací prstenec bazény	

Část 2

Tato část popisuje instalaci těla skimmeru na rámové bazény

1. Připojte hadici (P6531) ke spodní části hlavy skimmeru (P6520) - viz obrázek č. 7
2. Zkometujte kostru háku. Prostrčte nastavitelnou tyčku (P6525) držákem háku (P6526) viz obrázek č. 8
3. Připojte sestavenou kostru háku k tělu skimmeru a a utáhněte šroubem (P6521) viz obrázek č. 9

Šroub nepřetáhněte!

4. Umístěte sestavný rám háku na bazén do blízkosti výpustního ventilu. Nastavte hák a pokud je to nutné, dotáhněte matku. Ujistěte se, že hák je dostatečně upevněn na bazénu viz obrázek č. 10.

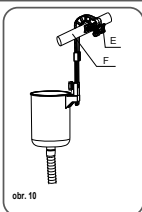
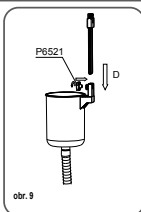
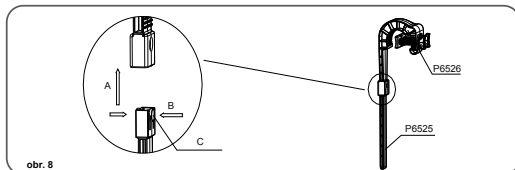
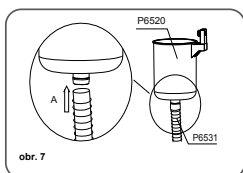

A - vložit	B - stisknout
C - nastavitelná spona	D - posunout
E - matka	F - horní kolejničky

Část 3

Připojení hadice k bazénu

Poznámka: Součástí balení jsou 2 různé typy konektorů pro připojení hadice. Zvolte ten, který odpovídá vašemu výpustnímu ventilu

1. Pro bazény vybavené zátkou - odstraňte zátku uvnitř bazénového vypouštěcího ventilu a vložte konektor pro připojení hadice (P6530). Připojte hadici (P6531) ke konektoru viz obrázek č. 11 / 12
2. Pro bazény vybavené připojovacím ventilem - odstraňte záchytnou sítku uvnitř bazénového připojovacího ventilu a našroubujte konektor (P6529). Připojte hadici (P6531) ke konektoru viz obrázek č. 13 / 14

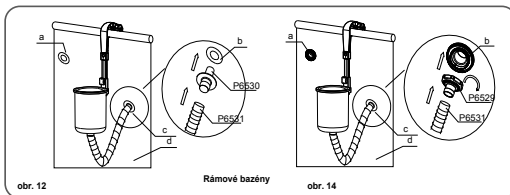
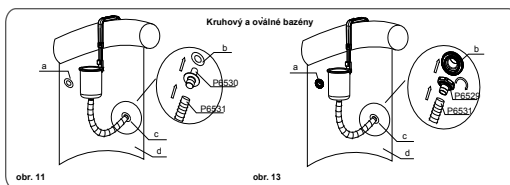

Část 4

Provoz skimmeru

1. Vložte plovák (P6523), sběrný koš (P6522) a vrchní obrubu (P6524) do těla skimmeru viz obrázek č. 15 / 16
2. Plovák by měl plavat od 5 do 10 cm od skimmeru. Uvolněte šroub (P6521), posuňte tělo skimmeru (P6520) nahoru a dolů a nastavte výšku. Poté šroub znovu utáhněte - viz obrázek 17 / 18

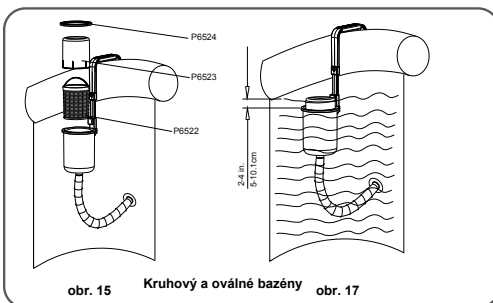

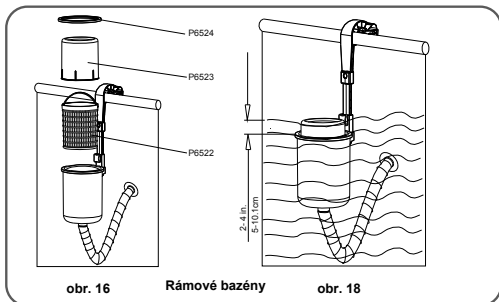

obr. 16 Rámové bazény obr. 18

Důležité: Skimmer musí být kolmo k vodní hladině po celou dobu!

3. Naistalujte bazénovou filtraci dle manuálu.
4. Zapněte filtraci a aktivujte skimmer.

Bazénový vysavač - instalace a provoz

Část 1 - Sestavení vysavače

1. Připojte hlavu vysavače (P6533) k tyči (P6534). Ujistěte se, že sponky zacvakly do předvrtaných otvorů - viz obrázek č. 19
2. Připojte hadici vysavače (P6133) k hlavě vysavače (P6533) a utáhněte pomocí svorek hadice (P6124) - viz obrázek č. 20
3. Nastavte délku tyče. Otočte rukojeť A a B proti směru hodinových ručiček a posuňte každou část (zkrátte nebo prodlužte) - viz obrázek č. 21

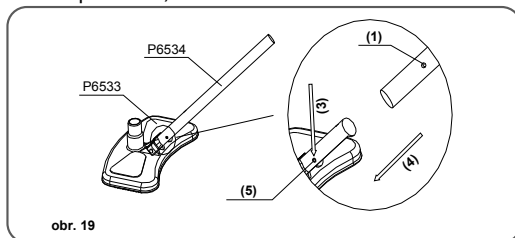

obr. 19

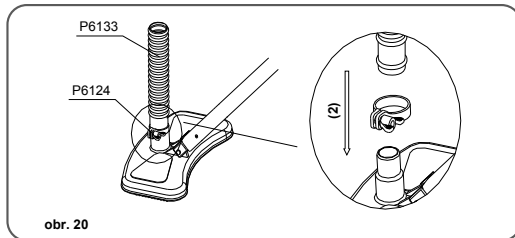

obr. 20

4. Ponořte vysavač do vody a naplňte hadici vysavače vodou, aby se odstranil vzduch viz obrázek č. 22.
5. Vysavač je určen především pro filtraci 58199 (písková filtrace Profi)

Část 2 - Připojení vysavače k bazénu

Poznámka: Součástí balení jsou 2 různé typy konektorů pro připojení hadice. Zvolte ten, který odpovídá vašemu výpustnému ventilu

1. Pro bazény vybavené zátkou - odstraňte zátku uvnitř bazénového vypouštěcího ventilu a vložte konektor pro připojení hadice (P6134). Připojte hadici vysavače (P6133) ke konektoru (P6134), viz obrázek č. 23 / 24
2. Pro bazény vybavené připojovacím ventilem - odstraňte záchytnou sítku uvnitř bazénového připojovacího ventilu a našroubujte konektor (P6532). Připojte hadici (P6133) ke konektoru (P6532), viz obrázek č. 25 / 26

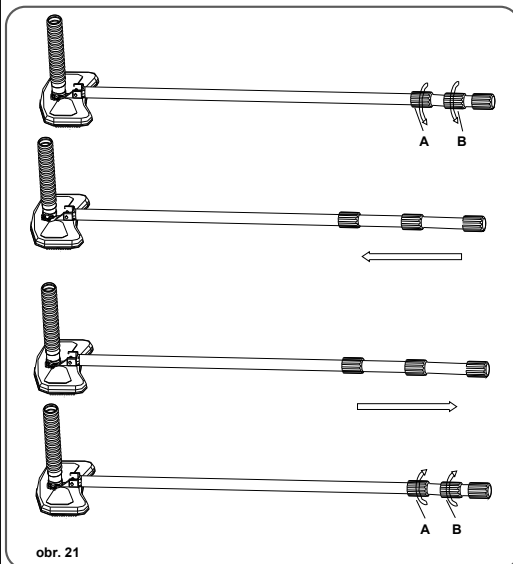

obr. 21

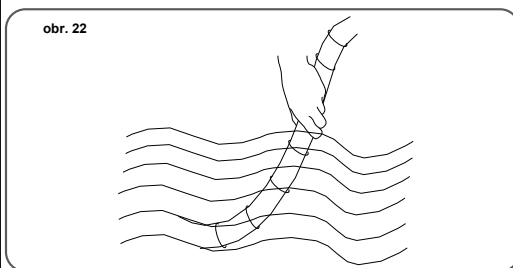

obr. 22

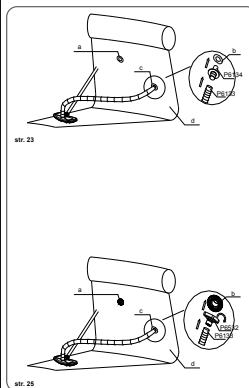

obr. 23

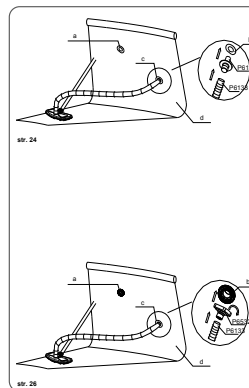

obr. 24

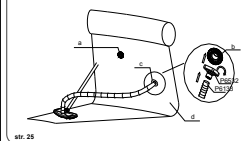

obr. 25

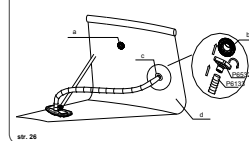

obr. 26

Část 3 - Provoz vysavače

1. Nastavte filtraci dle manuálu. Zapněte ji a aktivujte tak bazénový vysavač

Poznámka: Pokud filtrace pracuje nasucho, vypněte ji a zavodněte znovu hadici vysavače. Při provozu filtrace nasucho může dojít k jejímu poškození.

2. Vysávejte dno bahénu dokud není čisté
3. Po skončení odpojte hadici vysavače a zapojte skimmer.

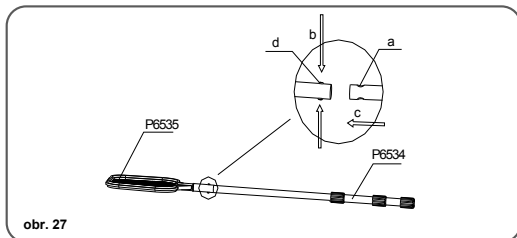

a - otvor	b - stisknout
c - posunout	d - zajišťovací kolík

Instalace a provoz skimmeru

Poznámka: Bazénový skimmer používá stejnou tyč jako vysavač

1. Pro bazény vybavené zátkou - odstraňte zátku uvnitř bazénového vypouštěcího ventilu a vložte konektor pro připojení hadice (P6134). Připojte hadici vysavače (P6133) ke konektoru (P6134), viz obrázek č. 23 / 24
2. Pro bazény vybavené připojovacím ventilem - odstraňte záchytnou sítku uvnitř bazénového připojovacího ventilu a našroubujte konektor (P6532). Připojte hadici (P6133) ke konektoru (P6532), viz obrázek č. 25 / 26

Skladování

1. Rozmontujte jednotlivé části.
2. Poté je vyčistěte a vysušte
3. Uložte na teplé a suché místo.

Ochrana životního prostředí

Informace k likvidaci elektrických a elektronických zařízení

Po uplynutí doby životnosti produktu nebo v okamžiku, kdy by oprava byla neekonomická, produkt nevhazujte do domovního odpadu. Za účelem správné likvidace výrobku jej odevzdejte na určených sběrných místech, kde budou přijata zdarma.

Správnou likvidací pomůžete zachovat cenné přírodní zdroje a napomáháte prevenci potenciálních negativních dopadů na životní prostředí a lidské zdraví, což by mohly být důsledky nesprávné likvidace odpadů. Další podrobnosti si vyžádejte od místního úřadu nebo nejbližšího sběrného místa. Při nesprávné likvidaci tohoto druhu od-

padu mohou být v souladu s národními předpisy uděleny pokuty.

Servis

V případě, že po zakoupení výrobku zjistíte jakoukoli závadu, kontaktujte servisní oddělení. Při použití výrobku se řiďte pokyny uvedenými v příloženém návodu k použití. Na reklamaci nebude brán zřetel, pokud jste výrobek pozměnili či jste se neřídili pokyny uvedenými v návodu k použití.

Záruka se nevztahuje

- na přirozené opotřebení funkčních částí výrobku v důsledku jeho používání
- na servisní zásahy související se standardní údržbou výrobku (např. čištění, výměna dílů podléhajících běžnému opotřebení ...)
- na závady způsobené vnějšími vlivy (např. klimatickými podmínkami, prašností, nevhodným použitím apod.)
- na mechanická poškození v důsledku pádu výrobku, nárazu, úderu do něj apod.
- na škody vzniklé neodborným zacházením, přetížením, použitím nesprávných dílů, nevhodného příslušenství či nevhodných nástrojů apod.

U reklamovaných výrobků, které nebyly řádně zabezpečeny proti mechanickému poškození při přepravě nese riziko případné škody výhradně majitel.

Dodavatel si vyhrazuje právo na případné změny v návodu k použití a neručí za možné tiskové chyby.

Vyobrazení a popis se mohou lišit od skutečnosti v závislosti na modelu.