



Fig. A



Fig. 1



Fig. 2

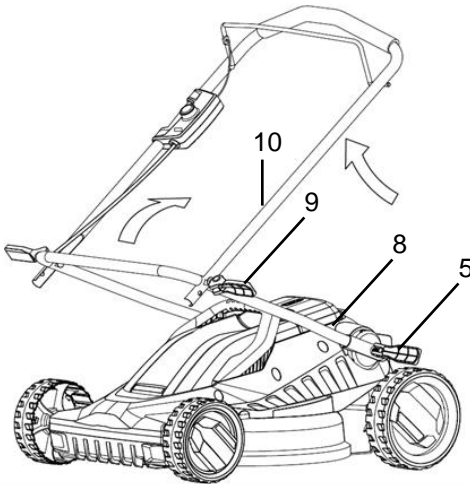

Fig. 3

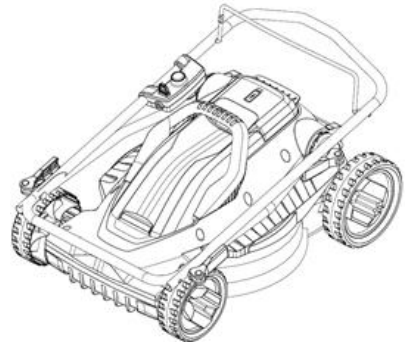

Fig. 4



Fig. 5



Fig. 6



Fig. 7

1	POUŽÍVANIE	3
2	POPIS (OBR. A)	3
3	OBSAH BALENIA	3
4	SYMBOLY	3
5	VŠEOBECNÉ BEZPEČNOSTNÉ VAROVANIA PRE ELEKTRICKÉ NÁRADIE.....	4
5.1	<i>Pracovná plocha</i>	4
5.2	<i>Elektrická bezpečnosť.....</i>	5
5.3	<i>Osobná bezpečnosť.....</i>	5
5.4	<i>Používanie elektrického náradia a starostlivosť oň.....</i>	5
5.5	<i>Servis.....</i>	6
6	ĎALŠIE BEZPEČNOSTNÉ POKYNY TÝKAJÚCE SA KOSAČIEK NA TRÁVU	6
7	DOPLNKOVÉ BEZPEČNOSTNÉ POKYNY PRE BATÉRIE A NABIJAČKY	7
7.1	<i>Batérie</i>	7
7.2	<i>Nabíjačky.....</i>	8
8	NABÍJANIE, VKLADANIE A VYBERANIE AKUMULÁTORA	8
8.1	<i>Indikátory na nabíjačke.....</i>	8
8.2	<i>Vkladanie akumulátora (obr. č. 1)</i>	9
8.3	<i>Vyberanie akumulátora.....</i>	9
8.4	<i>Indikátor nabitia akumulátora (Obr. č. 2)</i>	9
9	MONTÁŽ.....	9
9.1	<i>Zloženie a nastavenie zostavy rukoväti (obr. č. 3)</i>	9
9.1.1	<u><i>Vytiahnutie zostavy rukoväti</i></u>	9
9.1.2	<u><i>Zníženie polohy zostavy rukoväti: (obr. č. 4).....</i></u>	10
9.2	<i>Montáž spony upevnenej drôtom (obr. č. 5).....</i>	10
9.3	<i>Montáž vrečka na zachytávanie trávy (pre zadné plnenie vrečka) (obr. č. 6)</i>	10
10	PREVÁDZKA.....	10
10.1	<i>Uvedenie kosačky do chodu a zastavenie.....</i>	10
10.2	<i>Nastavenie výšky čepele (obr. č. 7)</i>	11

10.3	Nastavenie výšky rezných kotúčov:	11
11	ČISTENIE A ÚDRŽBA	11
11.1	Čistenie.....	11
11.2	Údržba čepele.....	11
11.3	Výmena čepele	11
12	TECHNICKÉ ÚDAJE.....	11
13	HLUK	12
14	ZÁRUKA	12
15	ŽIVOTNÉ PROSTREDI	13
16	VYHLÁSENIE O ZHODE	14

KOSAČKA NA TRÁVU 40V 370MM POWDPG7560

1 POUŽÍVANIE

Tento produkt je určený na kosenie domového trávniku. Nie je určený na komerčné použitie. Nevhodné na profesionálne použitie.



VAROVANIE! Z dôvodu vlastnej bezpečnosti si pred použitím tohto zariadenia prečítajte tento návod a všeobecné bezpečnostné pokyny. Ak vaše elektrické zariadenie budete dávať iným používateľom, odovzdajte ho prosím spolu s týmito pokynmi.

2 POPIS (OBR. A)

1. Tlačidlo Start
2. Kľúč
3. Zberné vrecko na trávu
4. Spona upevnená drôtom
5. Zámok spodnej rukoväti
6. Páčka na nastavenie výšky
7. Kryt akumulátora
8. Spodná rukoväť
9. Zámok hornej rukoväti
10. Horná rukoväť
11. Záves
12. Akumulátor (NIE JE SÚČASŤOU BALENIA)
13. Uvoľňovacie tlačidlo akumulátora
14. Nabíjačka (NIE JE SÚČASŤOU BALENIA)
15. Kontrolka stavu nabitia akumulátora
16. Tlačidlo kontrolky stavu nabitia akumulátora

3 OBSAH BALENIA

- Odstráňte všetok baliaci materiál.
- Odstráňte zvyšný baliaci materiál a baliace vložky (ak sú súčasťou balenia).
- Skontrolujte, či je obsah balenia úplný.
- Skontrolujte či prístroj, elektrická šnúra, zástrčka a príslušenstvo nebolo počas prepravy poškodené.
- Baliaci materiál si, pokiaľ je to možné, odložte počas celej záručnej doby. Potom ho zlikvidujte v miestnej zberni odpadov.



VAROVANIE: Baliaci materiál nie je na hranie! Deti sa nesmú hrať s plastovými vreckami! Nebezpečenstvo udusenia!

Kosačka na trávu
Kľúč

Zberné vrecko na trávu
Návod na obsluhu



















Ak zistíte, že chýbajú nejaké súčasti, alebo sú poškodené, kontaktujte prosím predajcu.

4 SYMBOLY

V tomto návode a/alebo na stroji sa používajú nasledujúce symboly:

	Označuje nebezpečenstvo zranenia alebo poškodenia náradia.		Pozorne si prečítajte pokyny.
--	--	--	-------------------------------

	Zabezpečte odstup okolostojacích.		Varovanie! Lietajúce predmety!
	Ruky a nohy udržujte mimo ostrých častí.		Kosačku vypnite a zo spínača vyberte kľúč pred jej nastavovaním, čistením a vždy, keď ju nechávate bez dozoru.
	Označuje riziko zásahu elektrickým prúdom.		Nástroj nepoužívajte v daždi alebo vo vlhkých či mokrych podmienkach. Hrozí riziko zásahu el. prúdom.
	Pred ich dotknutím počkajte, kým všetky časti sa úplne zastavili. Čepele sa otáčajú po vypnutí stroja ďalej, otáčajúca sa čepeľ môže spôsobiť úraz.		Noste ochranné okuliare
	Stroj II. triedy – dvojitá izolácia – Nepotrebuje uzemnenú zástrčku. (iba pre nabíjačku)		V súlade so základnými požiadavkami európskych smerníc.
	Noste ochranné rukavice.		Noste ochranné topánky.
	Nabíjačku a akumulátor nevystavujte vode		Nabíjačku a akumulátor nelikvidujte spálením
	Okolité teplota max. 40 °C. (iba pre batériu)		Batériu a nabíjačku používajte iba zatvorených miestnostiach.

5 VŠEOBECNÉ BEZPEČNOSTNÉ VAROVANIA PRE ELEKTRICKÉ NÁRADIE

Starostlivo si prečítajte všetky bezpečnostné varovania a všetky pokyny. Nedodržanie všetkých varovaní a pokynov môže spôsobiť úder elektrickým prúdom, požiar a/alebo závažný úraz. Odložte si všetky varovania a pokyny na prípad, ak ich budete v budúcnosti potrebovať. Termín "elektrické náradie" v týchto varovaniach označuje vaše elektrické náradie s napájaním zo siete (s káblom) alebo elektrické náradie napájané akumulátorom (bez kábla).

5.1 Pracovná plocha

- Pracovnú plochu udržiavajte v čistote a dobre osvetlenú. Neporiadok a prítomie na pracovisku zvyšuje riziko úrazov.
- Elektrické náradie nepoužívajte vo výbušných prostrediach, obsahujúcich napríklad horľavé tekutiny, plyny alebo prach. Elektrické náradie spôsobuje iskrenie, ktoré môže zapáliť prach alebo výpary.
- Pri používaní elektrického náradia sa nesmú v blízkosti nachádzať deti a okoloidúci. Mohli by odpútať vašu pozornosť a náradie by ste nemali pod kontrolou.

5.2 Elektrická bezpečnosť

- Vidlice elektrického náradia musia zodpovedať sieťovej zásuvke. Vidlicu nikdy neupravujte žiadnym spôsobom. Nepoužívajte s uzemneným elektrickým náradím (pripojeným k uzemneniu) žiadne adaptéry vidlice. Používanie nepozmeňovaných vidlic zodpovedajúcich sieťovým zásuvkám znižuje riziko úrazu elektrickým prúdom.
- Nedotýkajte sa uzemnených povrchov a povrchov, spojených s uzemnením, ako sú potrubia, radiátory, sporáky alebo chladničky. Ak ste uzemnený alebo spojený s uzemnením, hrozí vám zvýšené riziko úrazu elektrickým prúdom.
- Elektrické náradie nesmie byť vystavené dažďu ani vlhkým podmienkam. Prienik vody do elektrického náradia zvyšuje riziko úrazu elektrickým prúdom.
- Kábel sa nesmie nadmerne zaťažovať. Kábel nikdy nepoužívajte na prenášanie, ťahanie alebo vyťahovanie vidlice elektrického náradia. Kábel nesmie byť vystavený pôsobeniu tepla, oleja, ostrých hrán alebo pohyblivých dielov. Poškodené alebo zapletené káble zvyšujú riziko úrazu elektrickým prúdom.
- Pri používaní elektrického náradia vo vonkajšom prostredí používajte predlžovací kábel vhodný na vonkajšie použitie. Používanie šnúry vhodnej na vonkajšie použitie znižuje riziko úrazu elektrickým prúdom..
- Ak je používanie elektrického náradia vo vlhkých priestoroch nevyhnutné, používajte napájací zdroj chránený nadprúdovým ističom (RCD). Používanie RCD znižuje riziko úrazu elektrickým prúdom.

5.3 Osobná bezpečnosť

- Pri používaní elektrického náradia buďte vždy ostražitý, sledujte čo robíte a riadte sa zdravým úsudkom. Elektrické náradie nepoužívajte, ak ste unavený, alebo ak ste pod vplyvom liekov, alkoholu alebo drog. Okamih nepozornosti pri používaní elektrického náradia môže spôsobiť závažný osobný úraz.
- Používajte bezpečnostné pomôcky. Vždy noste chránič očí. Používaním bezpečnostných pomôcok, ako je protiprachová maska, neklzavá bezpečnostná obuv, tvrdá prilba alebo chrániče uší za každých podmienok sa znižuje riziko osobných úrazov.
- Zabráňte náhodnému uvedeniu do činnosti. Pred pripojením do siete sa uistite, že vypínač je vo vypnutej polohe. Prenášanie elektrického náradia s prstom na vypínači alebo pripojovanie elektrického náradia so zapnutým vypínačom zvyšuje riziko úrazov.
- Pred zapnutím elektrického náradia odstráňte akékoľvek nastavovacie kľúče a iné nástroje. Kľúč a nástroje, ktoré zostanú pripevnené k rotujúcemu dielu elektrického náradia môžu spôsobiť úraz.
- Nenakláňajte sa príliš. Vždy musíte mať spoľahlivú oporu a rovnováhu. Zlepšuje sa tým ovládateľnosť elektrického náradia v neočakávaných situáciách.
- Buďte vhodne oblečený. Nenoste voľné odevy ani šperky. Nepribližujte sa vlasmi, odevmi ani rukavicami k pohyblivým dielom. Voľné odevy, šperky alebo dlhé vlasy môžu zachytiť pohyblivé diely.
- Ak sa používajú aj pomôcky na pripojenie odsávačov a zberačov prachu, uistite sa, že sú riadne pripojené a správne sa používajú. Používaním týchto pomôcok možno znížiť nebezpečenstvo spôsobované prachom.

5.4 Používanie elektrického náradia a starostlivosť oň

- Pri použití elektrického náradia nevynakladajte nadmernú silu. Používajte správne elektrické náradie pre vaše použitie. Správne elektrické náradie zvládne prácu lepšie a bezpečnejšie, s rýchlosťou, na ktorú bolo navrhnuté.
- Nepoužívajte elektrické náradie ak sa vypínačom nezapína alebo nevypína. Elektrické náradie, ktoré sa nedá ovládať vypínačom, je nebezpečné a musí sa opraviť.
- Pred akýmkoľvek nastavením, výmenou doplnkov alebo odložením elektrického náradia odpojte vidlicu od napájacieho napätia. Takéto preventívne bezpečnostné opatrenia znižujú riziko náhodného uvedenia elektrického náradia do činnosti.

- Nepoužívané elektrické náradie uchovávajúte mimo dosahu detí a nedovoľte, aby osoby neoboznámené s elektrickým náradím alebo s týmito pokynmi, používali toto elektrické náradie. Elektrické náradie je nebezpečné v rukách nepoučených používateľov.
- Elektrické náradie riadne udržiavajte. Skontrolujte, či pohyblivé diely nie sú vyosené alebo či sa nezadierajú, či nie sú poškodené diely a či nemajú žiadne iné nedostatky, ktoré môžu ovplyvniť funkčnosť elektrického náradia. V prípade poškodenia sa elektrické náradie musí pred opätovným použitím opraviť. Veľa úrazov spôsobujú nedostatočne udržiavané elektrické náradie.
- Náradie sa musí udržiavať v naostrenom a čistom stave. Riadne udržiavané rezné nástroje s ostrými reznými hranami majú menšiu náchylnosť k zadieraniu a ľahšie sa ovládajú.
- Elektrické náradie, doplnky a nástrojové koncovky a pod. používajte v súlade s týmito pokynmi a spôsobom, zamýšľaným pre daný druh elektrického náradia, berúc na zreteľ pracovné podmienky a na prácu, ktorá sa má vykonávať. Používanie elektrického náradia na iné operácie ako tie, pre ktoré je určené, môže spôsobiť nebezpečnú situáciu.

5.5 Servis

- Servis elektrického náradia zverte kvalifikovanému opravárovi. Môžu sa používať iba rovnaké náhradné diely. Zaručíte tak, že bude zachovaná bezpečnosť elektrického náradia.

6 ĎALŠIE BEZPEČNOSTNÉ POKYNY TÝKAJÚCE SA KOSAČIEK NA TRÁVU

- Toto zariadenie nesmú používať deti. Deti by mali byť pod dohľadom, aby sa so zariadením nehrali. Deti nesmú vykonávať čistenie a údržbu.
- Toto zariadenie môžu používať osoby so zníženými fyzickými, zmyslovými alebo duševnými schopnosťami alebo s nedostatočnými skúsenosťami a znalosťami za podmienky, že sú pod dozorom alebo boli poučené o bezpečnom používaní tohto zariadenia a že rozumejú rizikám, ktoré z toho vyplývajú.
- Oboznámte sa s návodom a správnym používaním tohto zariadenia.
- Nenoste voľné oblečenie ani oblečenie s visiacimi šnúrkami alebo opaskami.
- Vymeňte opotrebované alebo poškodené diely.
- Pri otáčaní kosačky a jej priťahovaní smerom k sebe buďte obzvlášť opatrní.
- Motor nespúšťajte, keď nie je nainštalované vrečko na zachytávanie trávy.
- Upozorňujeme, že na strojoch s viacerými reznými čepeľami môže v dôsledku priemeru reznej plochy dochádzať k otáčaniu ďalších rezných čepeľí.
- Pri nastavovaní stroja dávajte pozor, aby sa vám prsty nezachytili do pohybujúcich sa nožov a pevných dielov stroja.
- Pred uvedením stroja do chodu nechajte motor vychladnúť.
- Pri vykonávaní údržby reznej čepele dávajte pozor, pretože aj keď je napájanie vypnuté, rezné čepele sa stále môžu pohybovať.
- Z bezpečnostných dôvodov vymeňte opotrebované a poškodené diely. Používajte iba originálne náhradné diely a príslušenstvo.
- Tento stroj musí byť napájaný iba 30 mA vypínacím prúdom cez úvodový chránič (RCD).
- Deťom alebo ľuďom, ktorí nie sú oboznámení s týmto návodom, nedovoľte používať túto kosačku. Vek operátora môže byť obmedzený miestnymi predpismi.
- Trávu nekoste, keď sa v blízkosti nachádzajú ľudia, obzvlášť deti a domáce zvieratá.
- Operátor alebo používateľ zodpovedá za nehody alebo nebezpečenstvá, ktoré môžu vzniknúť iným ľuďom alebo ich majetku.
- Kosačku na trávu neprevádzkujte naboso alebo iba s otvorenými sandálmi, ale vždy noste pevnú obuv a dlhé nohavice.
- Plochu, na ktorej bude kosačka na trávu prevádzkovaná, dôkladne skontrolujte a odstráňte všetky kamene, palice, drôty, kosti a iné cudzie predmety.

- Pred použitím vždy vizuálne skontrolujte čepele, skrutky čepeľí a reznú zostavu, či nenesú známky opotrebovania, alebo či nie sú poškodené.
- Aby bolo zachované vyváženie, opotrebované a poškodené čepele a skrutky vymeňte v súpravách.
- Trávu koste iba pri dennom svetle alebo pri dobrom umelom svetelnom zdroji.
- Ak je to možné, kosačku nepoužívajte na kosenie mokrej trávy.
- Kráčajte, ale nikdy nebežte.
- Kosačku nikdy neprevádzkujte s poškodenými ochrannými krytmi alebo štítlami alebo bez ochranných zariadení, napríklad bez namontovaných vychyľovačov a/alebo vreciek na zachytávanie trávy.
- Kosenie na násypoch môže byť nebezpečné:
 - Nekoste na veľmi strmých svahoch.
 - Na svahoch alebo mokrej tráve vždy pevne stojte, aby ste sa nepošmykli.
 - Koste naprieč svahom – nikdy nie nahor a nadol.
 - Pri zmene smeru na svahoch buďte veľmi opatrní.
 - Pri ustupovaní alebo priťahovaní kosačky k sebe buďte veľmi opatrní.
 - Nikdy nekoste ťahaním kosačky k sebe.
- Čepele zastavte, keď sa kosačka musí pre prepravu nakloniť, pri prechádzaní cez iné plochy, než je tráva a pri preprave kosačky na miesto, ktoré sa má kosiť, a späť.
- Kosačku nenakláňajte pri jej spúšťaní alebo zapínaní motora, okrem prípadov, keď kosačka musí byť naklonená pri spúšťaní vo vysokej tráve. V takomto prípade ju nenakláňajte viac, než je nevyhnutne potrebné a nakláňajte iba tú časť, ktorá je ďalej od operátora. Pred sklopením stroja späť na zem musíte mať vždy obidve ruky v prevádzkovej polohe.
- Kosačku zapínajte vždy podľa návodu a nohy majte ďalej od čepeľí.
- Ruky ani nohy nikdy nemajte v blízkosti rotujúcich častí alebo pod nimi.
- Vždy sa vyhýbajte výstupným otvorom.
- Kosačku nikdy nezdvíhajte ani neprenášajte, pokiaľ je motor v chode.
- Uistite sa, že všetky pohyblivé časti sú úplne zastavené:
 - vždy, keď odchádzate od kosačky;
 - pred odstránením prekážok alebo uvoľnením zablokovania vyhladzovacieho kanála;
 - pred kontrolou, čistením alebo prácou na kosačke;
 - pri náraze na cudzí predmet. Zistíte rozsah poškodenia kosačky a pred jej opätovným uvedením do prevádzky vykonajte potrebné opravy.
- Ak kosačka na trávu začne abnormálne vibrovať, musí sa okamžite vykonať jej kontrola.
 - skontrolovať, či nie je upchaná;
 - vykonať potrebné opravy poškodených dielov;
 - skontrolovať, či sú utiahnuté všetky matice, svorníky a skrutky.
- Všetky matice, svorníky a skrutky musia byť utiahnuté, aby kosačka bola v bezpečnom prevádzkovom stave.
- Vrecko na zachytávanie trávy pravidelne kontrolujte, či nenesie známky opotrebovania, alebo či nie je poškodené.
- Z bezpečnostných dôvodov vymeňte opotrebované a poškodené diely.

7 DOPLNKOVÉ BEZPEČNOSTNÉ POKYNY PRE BATÉRIE A NABIJAČKY



Používajte iba akumulátory a nabíjačky, ktoré sú použiteľné pre toto zariadenie.

7.1 Batérie

- Nikdy neatvárajte zo žiadneho dôvodu.

- Neskladujte na miestach, kde môže teplota prekročiť 40°C.
- Nabíjajte len pri okolitej teplote v rozsahu od 4°C do 40°C.
- Pri likvidácii batérií sa riadte pokynmi uvedenými v časti „Ochrana životného prostredia“.
- Neskratujte. Ak sa prostredníctvom náhodného kontaktu s kovovým predmetom vytvorí spojenie medzi kladným (+) a záporným (-) pólom, batéria sa zoskratuje a pretekajúci intenzívny prúd spôsobí vytvorenie tepla, čo môže spôsobiť prasknutie alebo požiar.
- Nezhrievajte. Ak batériu zahrejete na teplotu vyššiu ako 100°C, môžu sa poškodiť tesnenia, izolácia a iné polymérové komponenty, čo spôsobí únik elektrolytickej kvapaliny alebo vnútorný skrat, s následným vysokým zahriatím vedúcim k prasknutiu alebo vznieteniu batérie. Batérie okrem toho nezhadzujte do ohňa. Mohlo by to spôsobiť výbuch alebo intenzívne horenie.
- V extrémnych podmienkach môže dôjsť k úniku kvapaliny z batérie. Ak si na batérii všimnete uniknutú kvapalinu, postupujte nasledovne:
 - Kvapalinu opatrne poutierajte handričkou. Zabráňte kontaktu s pokožkou.
 - V prípade kontaktu s kožou alebo očami sa riadte týmito pokynmi:
 - ✓ Okamžite opláchnite vodou. Zneutralizujte slabou kyselinou, napr. šťavou z citróna alebo octom.
 - ✓ V prípade kontaktu s očami, vyplachujte veľkým množstvom čistej vody minimálne 10 minút. Obráťte sa na lekára.



Nebezpečenstvo požiaru! Kontakty odpojenej batérie neskratujte. Batériu nespálujte.

7.2 Nabíjačky

- Nikdy nenabíjajte nedobíjateľné batérie.
- Poškodené káble okamžite vymeňte.
- Nevystavujte vode.
- Nabíjačku neotvárajte.
- Do nabíjačky nepichajte.
- Nabíjačka je určená len na použitie vo vnútri.

8 NABÍJANIE, VKLADANIE A VYBERANIE AKUMULÁTORA

8.1 Indikátory na nabíjačke

Nabíjačku pripojte k elektrickej zásuvke

- Svetí zelená kontrolka: pripravené na nabíjanie
- Svetí zelená kontrolka: nabíjanie je dokončené
- Svetí zelená kontrolka: nabíjanie je dokončené
- Svetí zelená aj červená kontrolka: akumulátor alebo nabíjačka sú poškodené



Poznámka: Ak akumulátor správne nepasuje, odpojte ho a uistite sa, že pre túto nabíjačku je to správny model, ako je uvedené v tabuľke s technickými parametrami. Nenabíjajte žiadny iný akumulátor alebo ten, ktorý sa nedá bezpečne vložiť do nabíjačky.

1. Nabíjačku a akumulátor počas pripojenia často sledujte.
2. Po skončení nabíjania nabíjačku vypnite a odpojte od akumulátora.
3. Pred použitím nechajte akumulátor úplne vychladnúť.
4. Nabíjačku aj akumulátor uložte vnútri a mimo dosahu detí.



POZNÁMKA: Ak sa akumulátor pri nepretržitom používaní v nástroji zohrieva, pred nabíjaním ho nechajte vychladnúť na izbovú teplotu. Týmto sa predíži životnosť akumulátorov.

8.2 Vkladanie akumulátora (obr. č. 1)



VÝSTRAHA Keď na kosačku montujete diely, nastavujete ju alebo čistíte alebo keď ju nepoužívate, vždy vyberte akumulátor (12) a kľúč (2) zo spínača. Vybratím akumulátora z kosačky a kľúča zo spínača sa zabráni náhodnému spusteniu, ktoré by mohlo spôsobiť závažné zranenie.

- Odstráňte kryt akumulátora (7).
- Akumulátor (12) vložte do kosačky.
- Vyvýšené rebrá na akumulátore zarovnajte s drážkami v otvore pre akumulátor.
- Akumulátor spustite do priehradky, až kým nezaklapne na miesto.
- Založte kryt akumulátora.



VÝSTRAHA Pred začatím prevádzky sa uistite, že západka v hornej časti akumulátora zaklapne na miesto a že akumulátor je uložený a zaistený v otvore pre akumulátor kosačky. Ak akumulátor nie je pevne uložený, môže vypadnúť a spôsobiť vážne zranenie.

8.3 Vyberanie akumulátora

- Odstráňte kryt akumulátora.
- V hornej časti akumulátora zatlačte na tlačidlo západky a podržte ho stlačené.
- Akumulátor vyberte z kosačky



VÝSTRAHA Aby sa zabránilo vážnemu zraneniu, pri prenášaní alebo prepravovaní kosačky vždy vyberte akumulátor a zo spínača vytiahnite kľúč.

8.4 Indikátor nabitia akumulátora (Obr. č. 2)

Na akumulátore sú indikátory jeho nabitia (15). Stav nabitia akumulátora môžete skontrolovať stlačením tlačidla (16). Pred použitím zariadenia stlačte spúšť skontrolujte, či je akumulátor úplne nabitý, aby zariadenie mohlo správne fungovať.

Tieto 3 kontrolky LED ukazujú stav nabitia akumulátora:

- svietia 3 kontrolky LED: akumulátor je plne nabitý
- svietia 2 kontrolky LED: akumulátor je nabitý na 60 %
- svieti 1 kontrolka LED: akumulátor je takmer vybitý

9 MONTÁŽ

9.1 Zloženie a nastavenie zostavy rukoväti (obr. č. 3)

9.1.1 Vytiahnutie zostavy rukoväti

- Otvorte zámky spodnej rukoväti (5).
- Spodnú rukoväť (8) vytiahnite a znova zasuňte, až kým nebude zarovnaná s drážkou medzi zámkami rukoväti a telesom kosačky.



POZNÁMKA: Ak sa spodná rukoväť ťažko pohybuje, uvoľnite ju otočením zámkov spodnej rukoväti (5) doľava.

- Spodnú rukoväť zaistíte na mieste tak, že na nej zatvoríte zámky.



POZNÁMKA: Ak je spodná rukoväť (8) uvoľnená a úplne nezapadá do drážky, otočením doprava ju zaistíte.

- Otvorte zámky hornej rukoväti (9).
- Hornú rukoväť (10) vysuňte do prevádzkovej polohy jej vytiahnutím a opätovným zasunutím. Uistite sa, že spodná rukoväť (8) je uložená v drážkach v spodnej časti hornej rukoväti.
- Ak chcete hornú rukoväť zaistiť v mieste, zatvorte jej zámky.



POZNÁMKA: Ak je horná rukoväť uvoľnená alebo oddelená od spodnej rukoväti, na zámkoch hornej rukoväti utiahnite otočné gombíky ich otočením doprava.

9.1.2 Zníženie polohy zostavy rukoväti: (obr. č. 4)

- Otvorte zámky hornej rukoväti (9)



POZNÁMKA: Ak sa zámok rukoväti ťažko otvára, uvoľnite otočné gombíky na zámkoch hornej rukoväti ich otočením doľava.

- Zníženie polohy hornej rukoväti (10).
- Otvorte zámok spodnej rukoväti (5).
- Každú stranu spodnej rukoväti (8) vytlačte von, až kým sa neuvoľní z drážky. Potom rukoväť zložte na prednú stranu kosačky. Dávajte pozor, aby ste neprepichli alebo nezachytili žiadne káble.

9.2 **Montáž spony upevnenej drôtom (obr. č. 5)**

- Zaistenie spony upevnenej drôtom (4) na mieste.
- Uistite sa, že spona je pevne namontovaná.

9.3 **Montáž vrečka na zachytávanie trávy (pre zadné plnenie vrečka) (obr. č. 6)**

- Zo spínača vytiahnite kľúč a vyberte akumulátor.
- Otvorte dvierka na zadnom výstupnom otvore.
- Zdvihnite vrečko na zachytávanie trávy a umiestnite ho pod dvierka zadného výstupného otvoru tak, aby jeho háčiky zapadli do drážok v telese kosačky.
- Uvoľnite dvierka na zadnom výstupnom otvore.
- Keď ste pripravení na kosenie, do spínača znova zasuňte kľúč a vložte akumulátor.

10 PREVÁDZKA

10.1 **Uvedenie kosačky do chodu a zastavenie**

- Odstráňte kryt akumulátora.
- Vložte akumulátor.
- Založte kryt akumulátora.
- Kľúč (2) vložte do otvoru pre kľúč.
- Stlačte tlačidlo Štart (1) a podržte ho stlačené. Záves (11) vytiahnite smerom k rukoväti a kosačku spustíte uvoľnením tlačidla.
- Ak chcete kosačku zastaviť, uvoľnite záves (11).

10.2 Nastavenie výšky čepele (obr. č. 7)

Rezné kotúče sú v kosačke pri dodaní nastavené do spodnej reznej polohy. Pred prvým použitím kosačky zdvihnite rezné kotúče do takej výšky, ktorá najlepšie vyhovuje vášmu trávniku. Priemerný trávnik by mal byť vysoký 30 až 40 mm, 50 až 60 mm v chladných mesiacoch a v horúcich mesiacoch by jeho výška mala byť tiež 30 až 40 mm.

10.3 Nastavenie výšky rezných kotúčov:

- Zo spínača vytiahnite kľúč a vyberte akumulátor.
- Ak chcete nastaviť výšku čepeľí, uchopte páčku na nastavovanie výšky (6) a posuňte ju smerom k prednej časti kosačky.
- Ak chcete znížiť výšku čepeľí, uchopte páčku na nastavovanie výšky (6) a posuňte ju smerom k zadnej časti kosačky.
- Keď ste pripravení na kosenie, do spínača znova zasuňte kľúč (2) a vložte akumulátor.

11 ČISTENIE A ÚDRŽBA

11.1 Čistenie

- Bezpečnostné zariadenia, vetracie otvory a kryt motora udržiavajte čo najčistejšie a bez prachu. Utrite zariadenie čistou handrou alebo prečistite ho nízkotlakovým stlačeným vzduchom.
- Prístroj Vám odporúčame čistiť hneď po každom použití.
- Zariadenie čistite pravidelne vlhkou handrou a mazľavým mydlom. Nepoužívajte čistiace prostriedky ani rozpúšťadla; mohli by nepriamo pôsobiť na plastické časti zariadenia. Dbajte na to, aby sa do prístroja nedostala voda.



Nikdy nepoužívajte rozpúšťadlá, ako napr. benzín, alkohol, čpavkovú vodu, atď. Tieto rozpúšťadlá môžu poškodiť plastické dielce.

11.2 Údržba čepele

- Z čepele pravidelne odstraňujte trávu a nečistoty.
- Na začiatku záhradníckej sezóny dôkladne skontrolujte stav čepele.
- Ak je čepeľ veľmi tupá, naostrite alebo vymeňte ju.
- Ak je čepeľ poškodená alebo opotrebovaná, nainštalujte novú čepeľ.



Varovanie! Dbajte na nasledujúce preventívne opatrenia:

- Dávajte pozor, aby ste sa neporezali. Na uchopenie čepele používajte rukavice na ťažké práce alebo handru.
- Používajte iba špecifikovanú náhradnú čepeľ.
- Zo žiadneho dôvodu neodstraňujte obežné koleso.

11.3 Výmena čepele

Z bezpečnostných dôvodov odporúčame výmenu čepele autorizovaným odborníkom.



Dôležité: Používajte pracovné rukavice!

12 TECHNICKÉ ÚDAJE

	POWDPG7560
Napätie ~ Frekvencia	40V
Rýchlosť rotácie	3300 min ⁻¹
Šírka kosenia	370 mm

Ochranná trieda	trieda III
Medz. stupeň ochrany	IPX1
Zberná schránka / vreca	40 L
Výšky kosenia	30-70 mm
Materiál telesa	Plast
Materiál vrecka na zachytávanie trávy	Nylon s plastovým horným krytom
Počet výškových pozícií	5
Typ motora	Bezkefový
Priemer predného kolesa	150 mm
Priemer zadného kolesa	180 mm
Výška centrálnej nastavovacej rukoväti	Áno
Horné držadlo	Áno
Skladacia rukoväť	Áno
Zadný výstupný otvor	Áno
Zberný	Áno

13 HLUK

Hodnoty emisii hluku namerané podľa príslušnej normy. (K=3)

Hladina akustického tlaku LpA	68 dB(A)
Hladina akustického výkonu LwA	96 dB(A)



POZOR! Ak akustický tlak prekročí úroveň 85 dB(A), používajte chrániče sluchu.

aw (Vibrácie):	1.5 m/s ²	K = 1,5 m/s ²
----------------	----------------------	--------------------------

14 ZÁRUKA

- Záručná lehota poskytovaná na tento výrobok v súlade s platnými zákonmi je 36 mesiacov a začína plynúť dňom zakúpenia prvým používateľom.
- Táto záruka zahŕňa všetky chyby materiálu a výrobné chyby, okrem: batérií, nabíjačiek, chybných súčastí, ktoré podliehajú bežnému opotrebovaniu ako napr. ložiská, kefy, káble a zástrčky alebo príslušenstvo ako vrtáky, vrtné korunky, pilové listy atď.; nezahŕňa poškodenia alebo chyby spôsobené zlým zaobchádzaním, nehodami alebo pozmeňovaním, ani náklady na prepravu.
- Poškodenie a/alebo chyby, ktoré sú dôsledkom nesprávneho používania, tiež nespádajú pod ustanovenia záruky.
- Nenesieme ani žiadnu zodpovednosť za zranenie osôb, ktoré je dôsledkom nesprávneho používania zariadenia.
- Opravy smie vykonávať iba autorizované servisné stredisko pre nástroje Powerplus.
- Viac informácií získate na tel. čísle 00 32 3 292 92 90.
- Prípadné náklady na prepravu vždy nesie zákazník, ak nebolo písomnou formou dohodnuté inak.
- Záruku si zároveň nemožno uplatňovať, ak bolo zariadenie poškodené v dôsledku nedbanlivej údržby alebo preťaženia.
- Zo záruky sú definitívne vylúčené prípady, kedy poškodenie vzniklo dôsledkom vniknutia kvapaliny, nadmerného preniknutia prachu, úmyselného poškodenia (úmyselne alebo závažnou nedbanlivosťou), nevhodného použitia (použitie zariadenia na účely, na ktoré nie je vhodné), nekompetentného použitia (napr. nerešpektovaním pokynov v návode),

neodbornej montáže, zásahu bleskom, chybného sieťového napätia. Neboli uvedené všetky možnosti.

- Prijatie reklamácie v rámci záruky nemá vplyv na predĺženie záručnej lehoty, ani na začatie novej záručnej lehoty v prípade výmeny zariadenia.
- Staré zariadenia alebo súčasti, ktoré sú vymieňané v rámci záruky, sa preto stávajú majetkom spol. Varo NV.
- Vyhradujeme si právo zamietnuť akúkoľvek reklamáciu, ak nie je možné overiť dátum zakúpenia alebo ak je jasné, že výrobok nebol riadne udržiavaný. (čisté vetracie otvory, pravidelná údržba uhlíkových kefiel,...)
- Potvrdenku o nákupe si musíte uschovať ako doklad o dátume zakúpenia.
- Nástroje musíte vrátiť v nerozobranom stave svojmu predajcovi v prijateľne čistom stave, v originálnom plastovom kufríku liatom pod tlakom, ak v ňom bolo vaše náradie dodané, spolu s priloženým dokladom o kúpe.
- Váš nástroj musíte nabíjať minimálne 1x mesačne, aby nástroj optimálne fungoval.

15 ŽIVOTNÉ PROSTREDI



Ak musíte po dlhodobom používaní zariadenie vymeniť, nelikvidujte ho spolu s domovým odpadom, ale ekologicky správnym spôsobom.

Odpad, ktorý vzniká pri likvidácii elektrických strojov, sa nesmie likvidovať s bežným domovým odpadom. Ak existuje zariadenie na recykláciu, odovzdajte ho na recykláciu. Informácie o recyklácii vám poskytnú miestne úrady alebo predajca.

16 VYHLÁSENIE O ZHODE

VARO N.V. - Joseph Van Instraat 9 - BE2500 Lier - BELGICKO vyhlasuje, že

Výrobok: KOSAČKA NA TRÁVU

Obchodná známka: POWERplus

Model: POWDPG7560

je v súlade so základnými požiadavkami a inými relevantnými ustanoveniami príslušných európskych smerníc, na základe uplatnenia európskych harmonizovaných noriem. V prípade akýchkoľvek neoprávnených úprav tohto zariadenia stráca toto vyhlásenie svoju platnosť.

Európske smernice (vrátane ich prípadných novelizácií do dátumu podpisu);

2011/65/EU

2014/30/EG

2006/42/EG

2000/14/EG

Annex V LwA 88dB(A) / 96dB(A)

Európske harmonizované normy (vrátane ich prípadných novelizácií do dátumu podpisu);

EN60335-1: 2012

EN60335-2-77: 2010

EN55014-1: 2006

EN55014-2: 2015

Uchovávateľ technickej dokumentácie: Philippe Vankerkhove, VARO – Vic. Van Rompuy N.V.

Dolupodpísaný koná v mene výkonného riaditeľa spoločnosti,

Philippe Vankerkhove

Regulačné záležitosti – Compliance Manager

Dátum: 06/02/2017