

## Robot Vacuum Cleaner

Robotický vysavač

Robotický vysávač



# User manual

## Návod k obsluze

## Návod na použitie

Model QQ6 series

verze 4.16

CZ

SK

EN

# Bezpečnostní instrukce

Pečlivě si prostudujte návod k obsluze před používáním výrobku a ponechte si jej pro další použití, abyste předešli případným zraněním či zničení výrobku.

- Výrobek je určen pouze pro domácí použití a uvnitř budov.
- Výrobek je elektrické zařízení. Nesmí být používán ve vlhkých či mokrých prostorách. Při kontaktu s vlhkem se zničí vnitřní elektronické vybavení výrobku. Nepoužívejte výrobek k úklidu okolo bazénů.
- Před použitím výrobku odklidte všechny nevhodné předměty z podlahy. Musíte odklidit všechny věci, které by se mohli zamotat do rotačního kartáče či by mohli ucpat sací otvor na spodu výrobku jako jsou např. kreditní karty, kabely, oblečení, části hraček a her atd.
- Neseďte si ani nestoupejte na výrobek. Nenechávejte děti či domácí mazlíčky bez dozoru s výrobkem.
- Nevysávejte hořící nedopalky cigaret, doutnající popel apod.
- Nepoužívejte vysavač pro uklízení hořlavých a vysoce těkavých látek jako je např. benzín či líh.
- Nikdy nezakrývejte větrací otvory vysavače, předejdete tak zničení výrobku.
- Nepoužívejte rozbítý či poničený výrobek.
- S vysavačem používejte pouze originální baterii, adaptér a automatickou nabíjecí základnu od výrobce vysavače.
- Automatickou nabíjecí základnu ani adaptér nepoužívejte venku a ve vlhku, může dojít k úrazu elektrickým proudem.
- Pokud máte vlhké ruce, nedotýkejte se adaptéru, kabelu ani el. zástrčky.
- Dodržujte zásady platné pro bezpečné používání elektrických přístrojů, abyste předešli případným zraněním či jinému nebezpečí.
- Igelitové obaly ukládejte mimo dosah dětí.
- Pokud vysavač nepoužíváte delší dobu, i přesto jej nabíjete min. 1x měsíčně, jinak dojde k snížení životnosti baterie.
- Před čištěním vysavače a jeho součástí vyjměte nejprve z přístroje baterii.

## Upozornění!



Symbol na spodní straně vysavače CleanMate. Nikdy se nedívejte do zapnutého ultrafialového světla na spodní straně vysavače.



Symbol na spodní straně vysavače CleanMate. Nedotýkejte se holými rukama žárovky UV světla. Mastnota pokožky způsobí předčasné zhoršení funkce žárovky. Nepokoušejte se žárovku vyměnit. Pro výměnu žárovky kontaktujte autorizovaný servis.

# Obsah

Popis vysavače . . . . .	4
Obsah balení . . . . .	5
Speciální vlastnosti . . . . .	5
Pohybové režimy . . . . .	6
Příprava před uklízením . . . . .	6
Baterie instalace a vyjmutí. . . . .	8
Automatická nabíjecí základna . . . . .	9
Jak nastavit časovač (týdenní plánovač) . . . . .	10
Tlačítka a kontrolky CleanMate QQ6 . . . . .	12
Dálkové ovládání . . . . .	13
Sonická zeď (pouze model QQ6S) . . . . .	15
Obsluha vysavače . . . . .	16
Čištění a údržba . . . . .	17
Instalace základního příslušenství . . . . .	19
Nastavení ID kódů vysavače. . . . .	20
Technické údaje . . . . .	21



Prohlášení o shodě. Výrobek odpovídá požadavkům Evropské unie (EU).



Veškeré elektrické a elektronické výrobky musí být likvidovány odděleně od komunálního odpadu prostřednictvím určených sběrných míst. Ekologická likvidace tohoto zařízení je zajištěna v rámci kolektivního systému Retela ([www.retela.cz](http://www.retela.cz)).



Použitá baterie nebo akumulátory nepatří do netříděného odpadu, můžete je bezplatně odevzdávat na mnoha místech, která jsou označena jako „místa zpětného odběru“ společností ECOBAT ([www.ecobat.cz](http://www.ecobat.cz)).



Značka ZELENÝ BOD je ochrannou známkou. Označení obalu značkou ZELENÝ BOD znamená, že za tento obal byl uhrazen finanční příspěvek organizaci zajišťující zpětný odběr a využití obalového odpadu v souladu se Směrnicí ES 94/62 ([www.ekokom.cz](http://www.ekokom.cz)).

# Popis vysavače

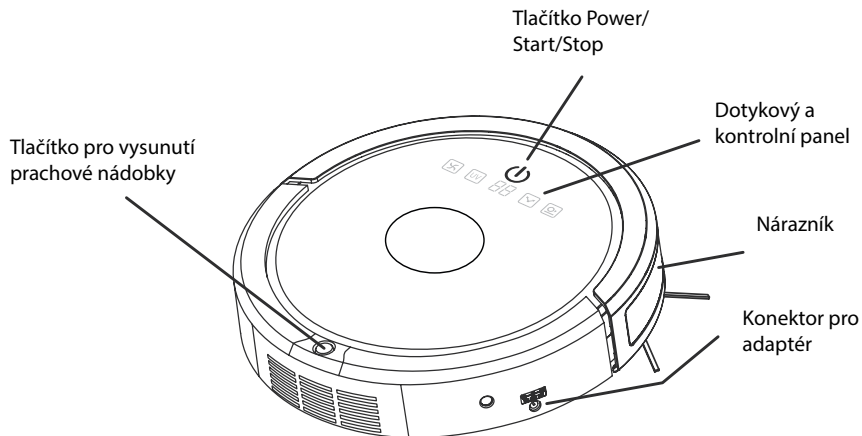

(obr. 1)

## Spodní část model QQ6S

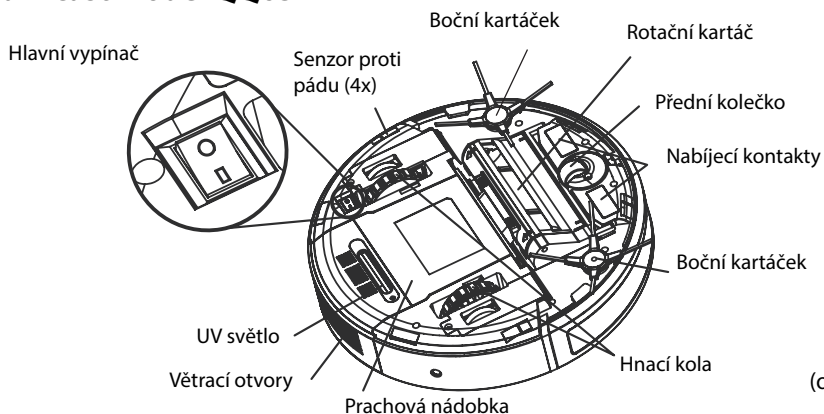

(obr. 2a)

## Spodní část model QQ6

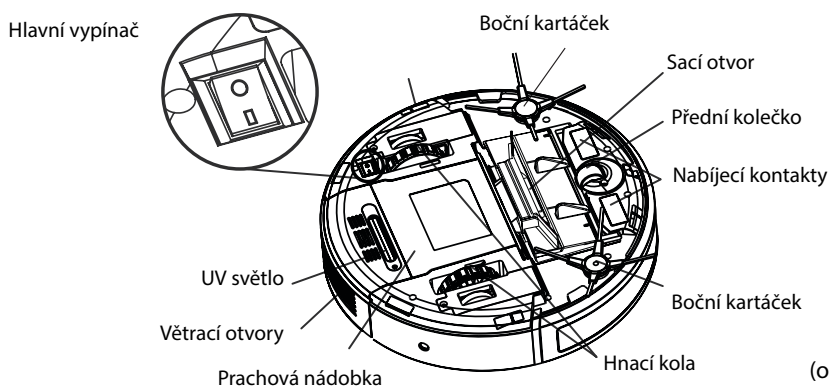

(obr. 2b)



# Obsah balení

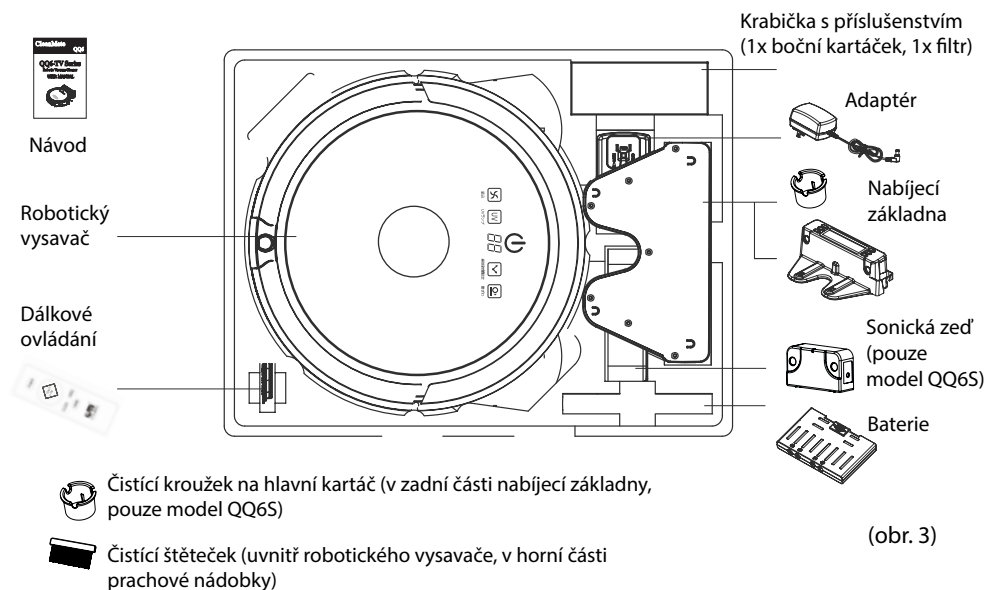

## Speciální vlastnosti

**Robotický vysavač CleanMate QQ6 je revoluční robotický vysavač se speciálními vlastnostmi:**

1. Výkonný hlavní kartáč pro vylepšený sběr nečistot (pouze model QQ6S)
2. Výkonné sání bez kartáče (model QQ6)
3. Dva boční kartáčky
4. Největší průhledná prachová nádoba unikátního designu s HEPA filtrem
5. Ultrazvukový nárazník: bezdotykový / citlivý dotek
6. Čtyři senzory proti pádu ze schodů
7. Tichý a výkonný sací motor
8. Sonická zeď (pouze model QQ6S)
9. Automatická nabíjecí základna s vestavěným týdenním plánovačem úklidu
10. Atestované UV světlo pro dezinfekci podlah
11. Detekce nečistot na podlaze (pouze model QQ6S)
12. Snadná výměna příslušenství bez nutnosti použití nářadí
13. Úklid různých typů podlah
14. Indikace plnosti prachové nádoby (pouze model QQ6S)
15. Optimální rozměry pro úklid i pod nábytkem - pouze 33 x 8 cm

# Pohybové režimy vysavače

CleanMate při uklízení využívá pět patentovaných pohybových režimů, které se v případě nastavení Automatického režimu střídají a zajistí precizní úklid celé podlahy. Automatický režim vysavače je zapnut vždy po zapnutí vysavače CleanMate.

Pomocí dálkového ovládacího tlačítka a tlačítka MODE můžete nastavit pouze jeden z pěti pohybových režimů nebo naopak vysavač přepnout zpět do Automatického nastavení. Postup nastavení jednotlivých pohybových režimů viz popis dálkového ovládacího str. 13.

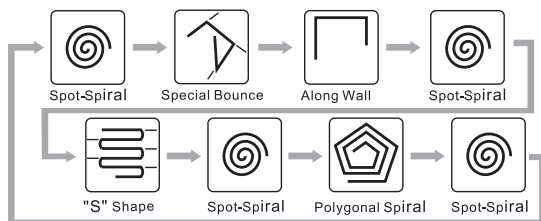

(obr. 4)

## Příprava před uklízením

1. Před uklízením odklidte z podlahy předměty, které se dají snadno převrhnout a předměty, které by se mohli namotat na rotační a boční kartáče (např. vázy, kabely atd.).

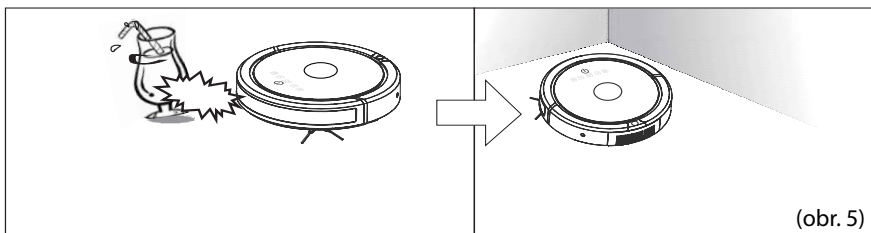

(obr. 5)

2. Prostor mezi jednotlivými kusy nábytku nebo stěnou by měl být alespoň 38 cm.

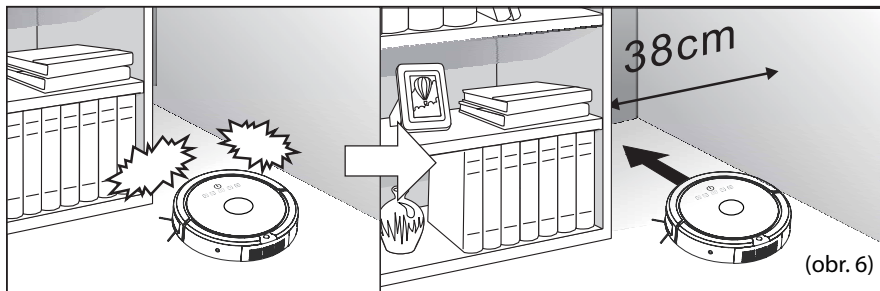

(obr. 6)

- Zahněte třásně koberce pod koberec a nenechávejte na podlaze žádné oblečení, závěsy, přehozy atd.

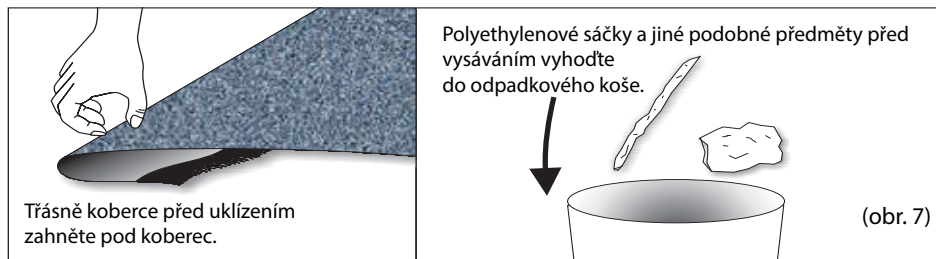

- Zablokujte vysavači přístup do míst, kde by se mohl zachytit.

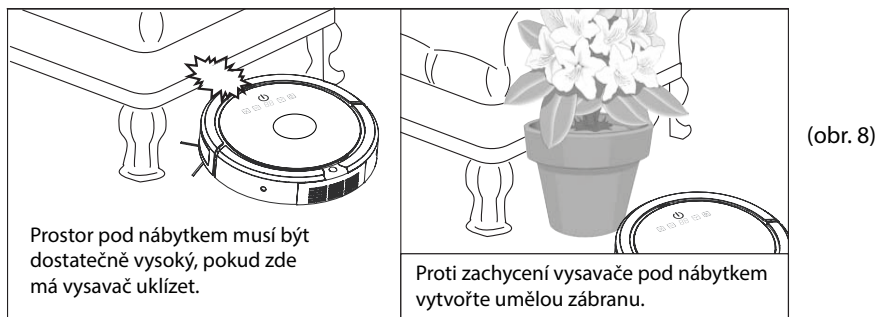

- Pokud uvízne nějaký předmět v rotačním kartáči vysavače, vysavač na to upozorní pípáním (pouze model QQ6S). Vypněte vysavač a vyjměte ven baterii. Poté odstraňte namotaný předmět.

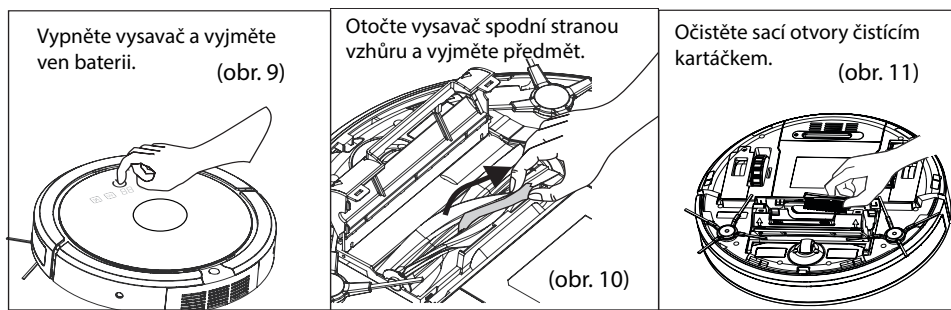

# Instalace baterie

## Instalace baterie do vysavače

Při zakoupení nového výrobku je baterie umístění ve vysavači.

- Stiskněte tlačítko pro vyjmutí prachové nádobky a zároveň nádobku tahem vyjměte ven z vysavače viz (obr. 12).
- Otočte vysavač spodní stranou nahoru.
- Baterii otočte velkou šedou šipkou směrem nahoru a vsuňte ji do prostoru uvnitř vysavače dokud neuslyšíte tiché zacvaknutí (až nadoraz) viz (obr. 13). Baterie musí být zaaretována šedými zámky ve vysavači viz (obr. 14).
- Otočte vysavač horní stranou nahoru a zasuňte zpět prachovou nádobku viz (obr. 15).

(obr. 12)

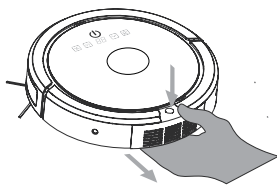

(obr. 13)

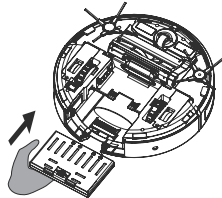

(obr. 14)

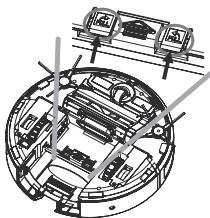

(obr. 15)

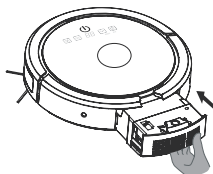

## Vyjmutí baterie

- Ujistěte se, že je vysavač vypnut hlavním vypínačem POWER.
- Stiskněte tlačítko pro vyjmutí prachové nádobky a zároveň nádobku tahem vyjměte ven z vysavače viz (obr. 12).
- Otočte vysavač spodní stranou nahoru.
- Nazdvihněte najednou dva šedé zámky, které aretují baterii viz (obr. 16). Baterie povyjede ven z prostoru ve vysavači.
- Vytáhněte celou baterii ven z vysavače viz (obr. 17).

(obr. 16)

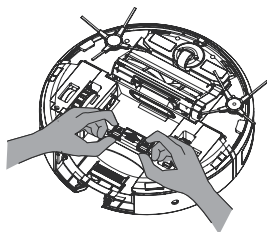

(obr. 17)

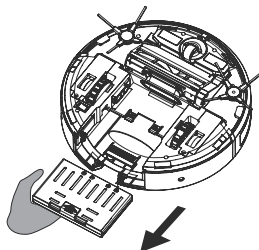

# Automatická nabíjecí základna

## Umístění základny v uklízené místnosti

- Základnu umístíte přímo ke zdi (stojná noha základny se musí zdi dotýkat) a prostor okolo základny (před, napravo a nalevo) musí být alespoň 60 cm viz (obr. 18b). Doporučujeme umístit základnu na tvrdou podlahu, ne na koberec, z důvodu správného napojení vysavače na kontakty základny.
- Připojte základnu do el. sítě pomocí nabíjecího adaptéru viz (obr. 18b). Nejprve zapojte adaptér do konektoru v zadní části nabíjecí základny a upevněte kabel v základně, poté zapojte adaptér do el. zásuvky.
- Nenechávejte okolo základny volně ležet žádné kabely, ani kabel od adaptéru.
- Po zapojení základny do el. sítě se display základny zapne a základna je připravena.
- Odstraňte ochrannou fólii od baterie v nabíjecí základně viz (obr. 18a).

(obr. 18a)

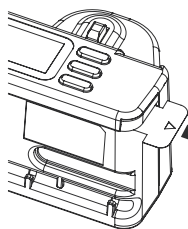

Zatáhněte a odstraňte ochrannou fólii

(obr. 18b)

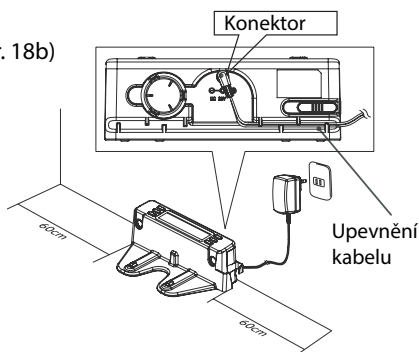

## Zkouška nabíjecí základny

- Položte CleanMate QQ6 na podlahu blízko zapojené nabíjecí základny do el. sítě.
- Stiskněte tlačítko HOME na dálkovém ovládacím. Vysavač se pojede nabít do základny.
- Pokud vysavač nejede do základny a nenapojí se k nabíjení, zkontrolujte, zda máte základnu správně připojenou do el. sítě viz popis výše.

## Metoda nabíjení baterie

- CleanMate QQ6 můžete nabíjet pomocí automatické nabíjecí základny. Při vybití baterie v průběhu úklidu nebo po jeho ukončení, se vysavač vrátí do nabíjecí základny. Robot se může navigovat do základny stiskem tlačítka „Home“ na dálkovém ovládacím.
- CleanMate QQ6 můžete nabíjet manuálně pomocí adaptéru. V tomto případě zapojte nejprve adaptér do konektoru na boku vysavače a poté zapojte adaptér do el. zásuvky.

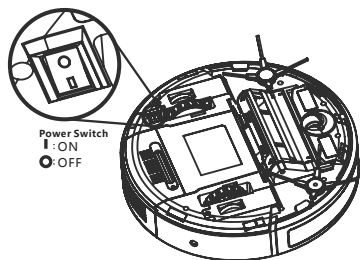

Power Switch  
↑ : ON  
○ : OFF

(obr. 19)

Ujistěte se, že jste vysavač zapnuli. Vypínač musí být v pozici „I“

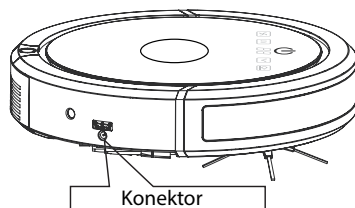

# Jak nastavit časovač (týdenní plánovač)

Plánovač je umístěn v nabíjecí základně modelu CleanMate QQ6 a umožňuje týdenní plánování úklidu. Upozornění! Vysavač CleanMate QQ6 začne pracovat dle nastaveného plánovače pouze pokud je umístěn v nabíjecí základně.

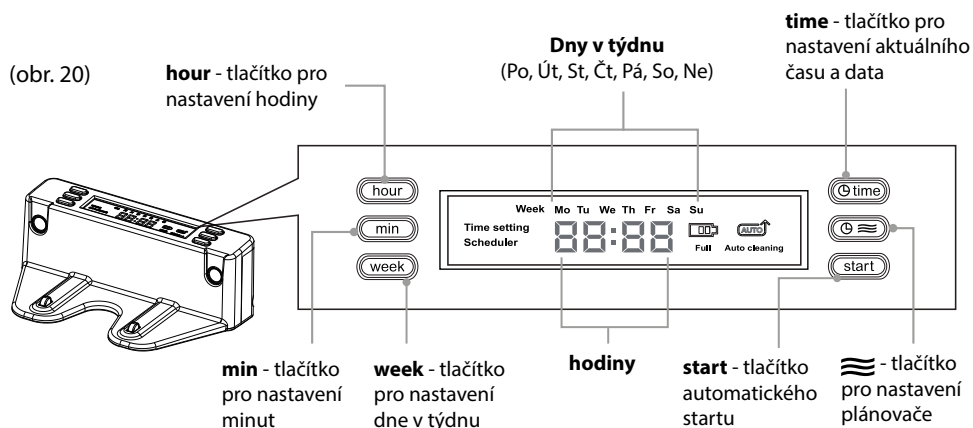

## Popis tlačítek nabíjecí základny



### Nastavení aktuálního času a data

Stiskněte tlačítko „**time**“ na horní straně základny. Ikona „:“ mezi číslicemi času na display základny přestane blikat a na display se zobrazí informace „Time setting“.  
Nyní můžete nastavit správný den a čas.

„**week**“ - stiskem tlačítka „**week**“ nastavujete jednotlivé dny v týdnu

„**hour**“ - stiskem tlačítka „**hour**“ nastavujete hodinu dne

„**min**“ - stiskem tlačítka „**min**“ nastavujete minuty

Po dosažení správného dne v týdnu a aktuálního času stiskněte opět tlačítko „**time**“ pro uložení nastavení.



### Nastavení plánovače

Stiskněte tlačítko „≡“ (plánovač) na horní straně základny. Ikona „:“ mezi číslicemi času na display základny přestane blikat a na display se zobrazí informace „**Scheduler**“. Nyní můžete nastavit jednotlivé dny v týdnu a čas, kdy začne vysavač uklízet.

„**week**“ - stiskem tlačítka „**week**“ nastavujete jednotlivé dny v týdnu.

Stiskněte tlačítko „**week**“ jednou a na display začne blikat ikona „**Mo**“, stiskněte tlačítko „**week**“ znova a ikona „**Mo**“ přestane blikat, svítí a začne blikat ikona „**Tu**“.

Opětovným stiskem tlačítka „week“ ikona „Tu“ svítí a začne blikat ikona „We“. Pokud vyčkáte 8 sekund a nestisknete tlačítko „week“ daný den se neuloží, ikona zhasne a začne blikat následující den týdne „Th“. Takto postupně nastavte dny v týdnu, kdy vysavač bude uklízet.

Dny, kdy bude vysavač uklízet svítí na display, ostatní dny jsou zhasnuté. Nyní nastavíte hodinu a minuty, kdy začne v dané dny vysavač uklízet.

„hour“ - stiskem tlačítka „hour“ nastavujete hodinu dne

„min“ - stiskem tlačítka „min“ nastavujete minuty

Po skončení nastavování stiskněte opět tlačítko „≡“ (plánovač) a nastavení se uloží. **POZOR!** Nastavení musíte provést do 60 sekund, jinak vyskočíte z nastavení plánovače a na display se zobrazí hodiny.



### Nastavení automatického úklidu

Stiskněte jednou tlačítko „start“ na horní straně základny. Na display se rozsvítí ikona „Auto cleaning“ a vysavač po nabití baterie vyjede a uklidí. Poté se vrátí zpět do nabíjecí základny.

Automatický úklid vypnete opětovným stiskem tlačítka „start“ a ikona „Auto cleaning“ na display zhasne.



### Tlačítko week

Stiskem tlačítka „week“ nastavujete den v týdnu



### Tlačítko hour

Stiskem tlačítka „hour“ nastavujete hodinu



### Tlačítko min

Stiskem tlačítka „min“ nastavujete minuty

## Popis ikon na LCD display nabíjecí základny



### Auto cleaning

Ikona svítí, pokud jste stiskli tlačítko „start“. Po nabití baterie vysavač začne uklízet a poté se vrátí zpět do nabíjecí základny.



### Full

Ikona baterie zobrazuje stav baterie v průběhu nabíjení. Tři čárky znamenají, že je baterie nabitá.

# Tlačítka a kontrolky CleanMate QQ6

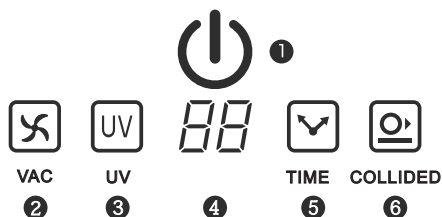

1. Tlačítko Power a Start/Stop
2. Kontrolka/tlačítko VAC
3. Kontrolka/tlačítko UV
4. Display
5. Kontrolka/tlačítko TIME
6. Kontrolka/tlačítko COLLIDED

Tlačítko **POWER/START/STOP** - zapnutí nebo vypnutí vysavače, svítí modře pokud je vysavač zapnutý



Tlačítko Power	Barva	Význam
Zapnutý vysavač	modrá	svítí modře, vysavač je zapnutý
Vybitá baterie	červená	bliká červeně, baterie je vybitá
Nabíjení	modrá	bliká modře, vysavač se nabíjí
Nabitá baterie	modrá	svítí modře, baterie je plně nabitá



Tlačítko **START/STOP/POWER** - rozjetí nebo zastavení vysavače CleanMate  
 TIP: Pokud je vysavač zapnutý, stisknete jednou tlačítko START/STOP a vysavač začne uklízet. Stiskem tlačítka START/STOP v průběhu úklidu se vysavač zastaví.



**DISPLAY** - zobrazuje tyto informace: Time/Režim úklidu/Error

- Time: informace o délce úklidu (10 - 80 minut). Při dalším úklidu si CleanMate pamatuje poslední nastavenou délku úklidu.
- Režim úklidu: stiskem tlačítka Mode na dálkovém ovládnání můžete nastavit 6 různých režimů úklidu podlahy.  
 TIP: Pokud stisknete tlačítko Home na dálkovém ovládnání, na display se zobrazí „H“ a vysavač pojedou do nabíjecí základny a začne se nabíjet.
- Error: pokud se vyskytne neočekávaná situace nebo závada, na display se zobrazí „E1 - E9“. Popis významu jednotlivých symbolů E1 - E9 dále v návodu.

**TIP: CleanMate informuje o stavu plnosti prachové nádoby (pouze model QQ6S).** Pokud se v průběhu nabíjení zobrazí na display informace „□□“, je třeba vysypat nádobku a vyčistit filtr.



Kontrolka/tlačítko **COLLIDED** - svítí modře, pokud je aktivovaný režim NON-COLLIDED a vysavač nenařadí do překážek. Pokud kontrolka nesvítí, vysavač pracuje v režimu COLLIDED a v navigaci robotovi pomáhá nárazník se zpomaleným dotykem. Aktivaci režimu COLLIDED můžete provést stiskem tlačítka na vysavači nebo dálk. ovládnání.



Kontrolka **VAC** - svítí modře, pokud je zapnutý sací motor. Sací motor je možné zapnout nebo vypnout pomocí tlačítka na vysavači.



Kontrolka **UV** - svítí modře, pokud je zapnuté UV dezinfekční světlo. UV světlo zapnete/vypnete tlačítkem na vysavači. Vysavač si pamatuje poslední nastavení.





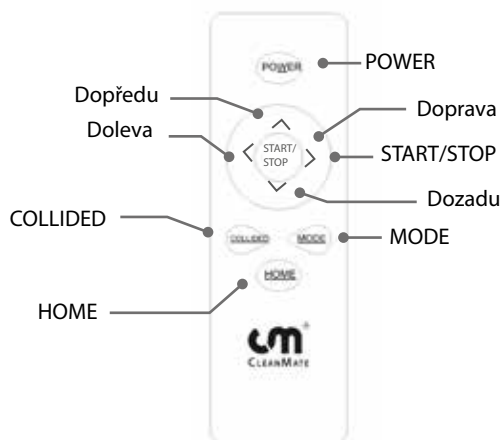

## Význam symbolů E1 - E9 na display

Symbol	Význam
E1	Senzory proti pádu ze schodů (znečištěné/vysavač není položený na podlaze)
E2	Chyba v průběhu nabíjení
E3	Senzory nárazníku nedetekují předměty v prostoru
E4	Problém s baterií (může dojít k přehřátí)
E5	Levé kolo (znečištěné/přehřáté)
E6	Pravé kolo (znečištěné/přehřáté)
E7	Boční kartáčky (znečištěné/přehřáté)
E8	Rotační kartáč (znečištěný/přehřátý)
E9	Sací motor (přehřátý)

## Dálkové ovládání



(obr. 22)

-  **POWER** - tlačítko pro zapnutí vysavače nebo aktivaci ze Standby režimu
-  **START/STOP** - vysavač začne uklízet nebo jej zastavíte
-  **Dopředu** - vysavač pojede Vámi zvoleným směrem a zároveň bude vysávat, při nárazu do první překážky se zastaví
-  **Doleva** - vysavač pojede Vámi zvoleným směrem doleva (bez vysávání)

➤ **Doprava** - vysavač pojedje Vámi zvoleným směrem doprava (bez vysávání)

⏪ **Dozadu** - vysavač pojedje Vámi zvoleným směrem dozadu (bez vysávání)

**COLLIDED** - aktivace/deaktivace režimu COLLIDED/NON-COLLIDED

**HOME** - vysavač pojedje do nabíjecí základny

**MODE** - tlačítko pohybových režimů, umožňuje vybrat ze 6 režimů. Při každém zapnutí vysavače je nastaven Automatický režim. Pro změnu režimu musíte vysavač zapnout tlačítkem POWER, a poté stisknout tlačítko START/STOP (vysavač začne pracovat v Automat. režimu) a po několika vteřinách stisknutím tlačítka MODE nastavujete jednotlivé uklízeč režimy:

Kód režimu	Popis režimu úklidu
1	Special Bounce
2	Spot Spiral (vysavač uklízí ve spirále od středu k okraji spirály a zpět, úklid jedné znečištěné oblasti tzv. Spot mód)
3	Along Wall
4	S Shape
5	Polygonal Spiral
A	Automatický režim

**TIP: CleanMate QQ6 je vybaven senzorem detekce nečistot (pouze model QQ6S).**

Pokud je na podlaze větší množství nečistot (písek, cukr, atd.), vysavač čistí místo delší čas.

# Sonická zed' (pouze model QQ6S)

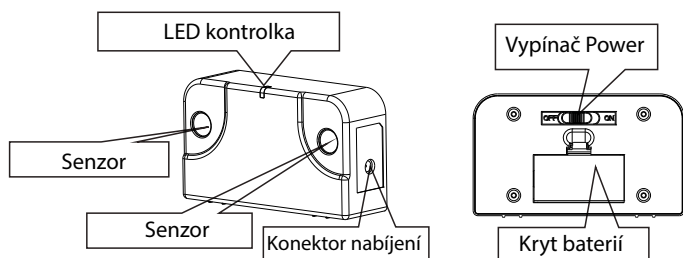

(obr. 23)

**Sonická zed' vytváří neviditelnou bariéru, kterou CleanMate QQ6 neprojde.**

## Použití sonické zdi

1. Sonická zed' je napájena 2 AA bateriemi, které jsou součástí balení a jsou dobíjecí. Při umísťování baterií do sonické zdi je umístěte správnou polaritou.
2. Zapněte sonickou zed' pomocí vypínače Power na zadní straně sonické zdi přepnutím do pozice „ON“
3. Po zapnutí zdi se na 70 sekund rozsvítí modrá LED kontrolka. Po 70-ti sek. zhasne a zed' se přepne do Standby režimu. Jakmile začne vysavač pracovat, sonická zed' se aktivuje a rozsvítí se modrá LED kontrolka. Po skončení práce vysavače se zed' opět přepne do Standby režimu pro úsporu energie a modrá LED kontrolka zhasne.
4. Sonická zed' vytváří bariéru dlouhou 3 m.
5. Pokud LED kontrolka bliká modře, baterie jsou vybité a je třeba je dát nabít viz popis níže.
6. Sonická zed' musí být umístěna min. 1 m od nabíjecí základny a paprsek nesmí mířit na nabíjecí základnu.
7. Po ukončení úklidu vysavače můžete sonickou zed' vypnout tlačítkem Power v zadní části.

## Nabíjení baterií v sonické zdi

1. Vypínač Power na sonické zdi musí být zapnutý v pozici „ON“.
2. V zadní části nabíjecí základny vysuňte do boku nabíjecí konektor pro sonickou zed' viz (obr. 24).
3. Připojte nabíjecí konektor do sonické zdi viz (obr. 24).
4. V průběhu nabíjení modrá LED kontrolka na sonické zdi bliká. Jakmile jsou baterie nabitě, kontrolka svítí modře.

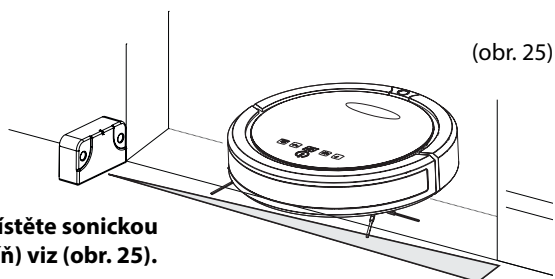
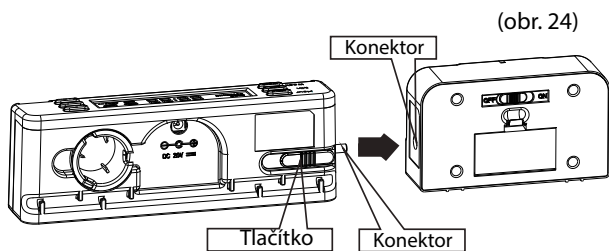

**TIP: Pro nejlepší výsledky umístěte sonickou zed' za pevný objekt (zed', skříň) viz (obr. 25).**

# Obsluha vysavače

## Příprava před použitím vysavače

1. Před prvním použitím vysavače nechte baterii plně nabít.
2. Odklídte z podlahy malé předměty, které by mohli uvíznout v rotačních kartáčích, nenechte na podlaze volně ležet jakékoliv kabely a křehké předměty. Více viz str. 6.
3. **NEPOUŽÍVEJTE VYSAVAČ NA UKLÍZENÍ PLYŠE a KOBERCŮ S DLOUHÝM VLASEM.** Nepoužívejte vysavač na úklid kolem bazénů a na mokré podlahy.
4. Při prvním použití sledujte úklid vysavače v místnosti. V případě možnosti uvíznutí ohraničte daný prostor např. Sonickou zdí, aby byl zajištěn efektivní úklid podlahy.
5. Před uklízením vysypte nádobku na prach a vyčistěte filtry.

## Práce s vysavačem

1. Zapněte vysavač Hlavním vypínačem do pozice „I“. Pokud je Hlavní vypínač v pozici „O“, vysavač je vypnutý.
2. Úklid může být zahájen z nabíjecí základny, nebo umístěním vysavače do volného prostoru co nejbližší ke středu místnosti, která má být uklízena.
3. Zapněte vysavač tlačítkem POWER (na kontrolním panelu nebo dálkovém ovládní).
4. Nastavte čas uklízení stiskem tlačítka TIME na vysavači. Během 10-ti minut vysavač uklidí přibližně 5-7 m<sup>2</sup> prostoru. Doba uklízení je závislá na typu podlahy a množství překážek.
5. Stiskněte tlačítko START/STOP na vysavači nebo dálkovém ovládní. Vysavač začne během několika vteřin uklízet.
6. Změnu režimu uklízení provedete pomocí tlačítka MODE na dálkovém ovládní. Změnu provádějte až po několika vteřinách, co začal vysavač pracovat viz (str. 14)

## Ukončení práce vysavače

- Po skončení práce nebo vybití baterie vysavač CleanMate zajede do automatické nabíjecí základny pokud je umístěná v uklízené místnosti a zapojená do el. sítě.
- Jestliže v uklízené místnosti není umístěna automatická nabíjecí základna, CleanMate po skončení práce nebo vybití baterie dlouze pípne a musíte jej dát nabít manuálně.
- Tlačítkem START/STOP na vysavači nebo na dálkovém ovladači můžete kdykoliv ukončit práci vysavače.
- Stisknete-li tlačítko HOME na dálkovém ovládní, vysavač zajede k automatické nabíjecí základně, pokud je umístěná a zapnutá v uklízené místnosti.
- Pokud již vysavač nebudete používat, vypněte jej tlačítkem POWER na vysavači nebo tlačítkem dálkovém ovládní. Je-li vysavač v automatické nabíjecí základně - po nabití baterie se přepne do režimu Standby.

## Poznámka

Pokud zvednete zapnutý vysavač z podlahy, vysavač bude po několik sekund běžet a poté se úplně zastaví, jednou hlasitě pípne, rozsvítí se kontrolka ERROR a display zobrazí informaci E1. Položte vysavač zpět na podlahu a stiskněte tlačítko Start/Stop, vysavač začne opět uklízet.

# Čištění a údržba

Aby vysavač CleanMate fungoval vždy správně, je zapotřebí dodržovat jeho pravidelné čištění a údržbu. Po skončení každého úklidu proveďte následující jednoduchou údržbu vysavače:

- Vysypte nádobku na prach a očistěte prachový filtr.
- Zkontrolujte, zda jsou čisté sací otvory.
- Očistěte boční kartáčky a rotační kartáče od namotaných vlasů a dalších nečistot.
- Zkontrolujte, zda jsou větrací otvory na zadní straně vysavače čisté, bez jakýchkoliv nečistot či jiných předmětů.
- Zkontrolujte, zda jsou senzory proti pádu vysavače na jeho spodní straně čisté, bez jakýchkoliv nečistot či jiných předmětů.

## Čištění prachové nádoby a filtru

1. Zkontrolujte, zda je vysavač vypnut hlavním vypínačem POWER.
2. Stiskněte tlačítko a vysuňte prachovou nádobku z vysavače směrem dozadu viz (obr. 26)
3. Otevřete prachovou nádobku stiskem tlačítka na jejím boku viz (obr. 27)
4. Vyndejte z nádoby filtr na hrubé nečistoty a vysypte obsah nádoby do koše viz (obr. 28). Očistěte filtr, který je v nádobce. Můžete použít čisticí kartáček (obr. 30).

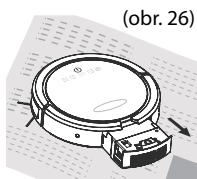

(obr. 26)

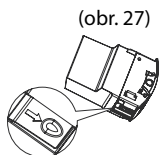

(obr. 27)

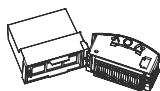

(obr. 28)



(obr. 29)

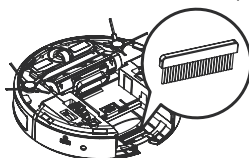
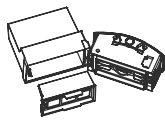

(obr. 30)

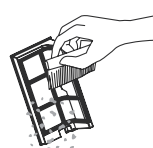
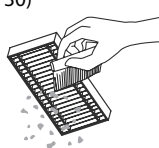

5. Očistěte HEPA filtr umístěný v zadní části nádoby (nevymývejte jej vodou). HEPA filtr je třeba měnit jednou za 3 měsíce viz (obr. 29).
6. Nádobku oddělte od sací části pomocí páček po bocích nádoby (obr. 32). Nasazení nádoby proveďte v opačném pořadí (obr. 34). Umístěte do nádoby oba filtry (obr. 35).
7. Filtr a část nádoby můžete vypláchnout vodou viz (obr. 33). Před dalším použitím nechte filtr a nádobku uschnout. Nemyjte nádobku ani filtr v pračce či myčce nádobí.

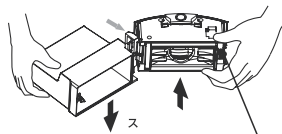

(obr. 32)

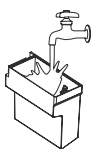

(obr. 33)

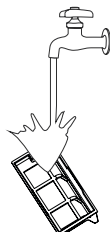

(obr. 34)



(obr. 35)

## Upozornění!

Při používání vysavače je třeba pravidelně měnit oba filtry za nové (každé 3 měsíce) . Pokud filtry nejsou pravidelně měněny, může dojít ke zničení sacího motoru nebo jiných částí vysavače. Jestliže jsou filtry hodně znečištěné, prořídle nebo protřžené, vyměňte je okamžitě za nové. Nikdy nevysávejte bez nádoby a filtrů umístěných ve vysavači. Může dojít ke zničení výrobku.

### Čištění rotačního kartáče (pouze model QQ6S)

Při používání se na rotační kartáč namotávají vlasy a chlupy, které je třeba odstranit.

1. Ujistěte se, že je vysavač vypnut Hlavním vypínačem a vyjměte baterii.
2. Otočte vysavač na jeho horní stranu tak, abyste se co nejlépe dostali k rotačnímu kartáči viz (obr. 36).
3. Kartáč je chráněn ochrannou mřížkou. Uchopte přední část mřížky a odklopte ji směrem vzhůru viz (obr. 37).
4. Vyjměte kartáč ven z vysavače viz (obr. 38) a jednoduše odstraňte vlasy a další nečistoty. K čištění můžete použít čistící kroužek, který je ushován v zadní části nabíjecí základny.
5. Před umístěním kartáče na původní místo suchým hadříkem vyčistěte sací otvor a prostor pro umístění kartáče ve vysavači.
6. Umístěte kartáč zpět do vysavače. Nejprve pravou stranu kartáče viz (obr. 38) a poté položte do vysavače levou stranu. Nakonec zavřete ochrannou mřížku kartáče, dokud neuslyšíte zacvaknutí „click“.

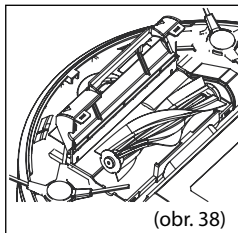
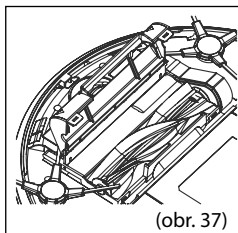
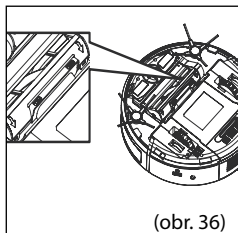

### Čištění bočních kartáčků

1. Ujistěte se, že je vysavač vypnut Hlavním vypínačem a vyjměte baterii.
2. Otočte vysavač na jeho horní stranu tak, abyste se co nejlépe dostali k bočním rotačním kartáčkům.
3. Uchopte boční kartáček a tahem směrem vzhůru jej vyndejte z vysavače viz (obr. 39).
4. Očistěte namotané vlasy a poté jej nasadte pevně zpět do vysavače viz (obr. 40).
5. Stejným způsobem očistěte i druhý boční kartáček.

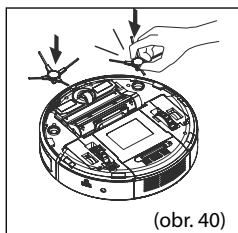
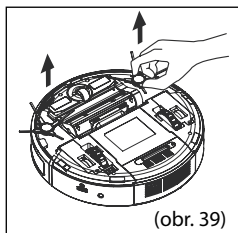

# Instalace základního příslušenství

## Boční rotační kartáčky

1. Ujistěte se, že je vysavač vypnut Hlavním vypínačem a vyjměte baterii.
2. Otočte vysavač na jeho horní stranu tak, abyste se co nejlépe dostali k bočním rotačním kartáčkům.
3. Uchopte boční kartáček a tahem směrem vzhůru jej vyndejte z vysavače viz (obr. 41).
4. Nový boční kartáček pevně nasadíte do vysavače viz (obr. 42)

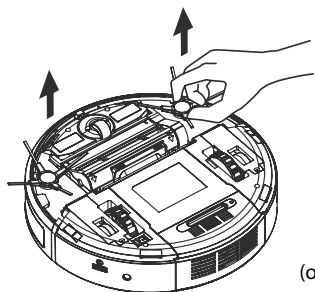

(obr. 41)

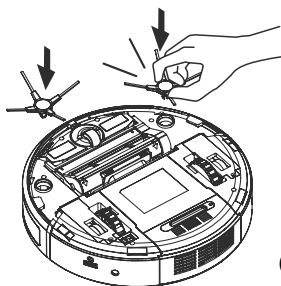

(obr. 42)

## Hlavní rotační kartáč (pouze model QQ6S)

1. Ujistěte se, že je vysavač vypnut Hlavním vypínačem a vyjměte baterii.
2. Otočte vysavač na jeho horní stranu tak, abyste se co nejlépe dostali k rotačnímu kartáči.
3. Kartáč je chráněn ochrannou mřížkou. Uchopte přední část mřížky a odkoplete ji směrem vzhůru viz (obr. 43).
4. Vyjměte kartáč ven z vysavače viz (obr. 44).
5. Umístěte nový kartáč do vysavače. Nejprve pravou stranu kartáče, a poté položte do vysavače levou stranu. Nakonec zavřete ochrannou mřížku kartáče, dokud neuslyšíte zacvaknutí „click“ viz (obr. 45).

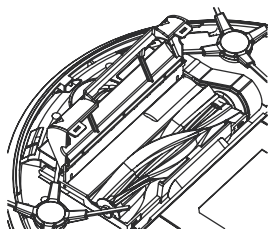

(obr. 43)

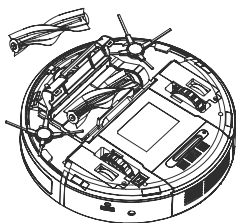

(obr. 44)

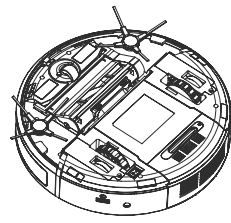



(obr. 45)

# Nastavení ID kódů vysavače (spárování vysavače s příslušenstvím)

Při ztrátě nebo zakoupení nové nabíjecí základny nebo sonické zdi, musíte nastavit ID nového příslušenství, aby správně fungovalo s vysavačem.

Při zakoupení nového vysavače, je příslušenství v balení vysavače továrně nastaveno, aby s vysavačem správně fungovalo. ID u nového vysavače nemusíte nastavovat.

## Nastavení ID

1. Zapněte vysavač tlačítkem [Power] .
2. Stiskněte tlačítko [UV]  na panelu vysavače a držte jej přibližně 10 sek., dokud neuslyšíte pípnutí „Di-Di“, display zobrazí informaci [Cd].
3. Nyní kontrolky zobrazují informaci o příslušenství, které vysavač používá.

**Význam kontrolky na panelu vysavače při nastavování ID v režimu „Cd“**



ID  
Nabíjecí  
základna 1



ID  
Nabíjecí  
základna 2



ID  
Sonická  
zeď 1







ID  
Sonická  
zeď 2

(obr. 46)

Pokud kontrolka **svítí** - ID příslušenství je nastaveno správně a vysavač toto příslušenství používá  
Pokud kontrolka **nesvítí** - ID příslušenství není nastaveno a vysavač jej nemůže používat







**Vysavač může v jeden moment používat max. dvě nabíjecí základny a dvě sonické zdi.**

## RESET ID

1. Zapněte vysavač tlačítkem [Power] .
2. Stiskněte tlačítko [UV]  na panelu vysavače a držte jej přibližně 10 sek., dokud neuslyšíte pípnutí „Di-Di“, display zobrazí informaci [Cd].
3. Opět stiskněte tlačítko [UV]  a držte jej přibližně 10 sek.
4. Všechny kontrolky na panelu zhasnou a nastavení příslušenství je vyresetováno.
5. Nyní proveďte nastavení ID u jednotlivého příslušenství viz postup dále v návodu.
6. Stiskněte tlačítko [Power]  pro ukončení nastavení ID.









## Nastavení ID nabíjecí základny

1. Zapněte vysavač tlačítkem [Power] .
2. Stiskněte tlačítko [UV]  na panelu vysavače a držte jej přibližně 10 sek., dokud neuslyšíte pípnutí „Di-Di“, display zobrazí informaci [Cd].
3. Připojte nabíjecí základnu do zásuvky.
4. Stiskněte tlačítko [time]  na nabíjecí základně a držte cca 10 sek. dokud neuslyšíte pípnutí „Di-Di“.
5. Na panelu vysavače se rozsvítí jedna z kontrolkek   a ID nabíjecí základny je nastaveno.
6. Stiskněte tlačítko [Power]  pro ukončení nastavení ID.

**Upozornění!** Před nastavováním ID nabíjecí základny se ujistěte, že na panelu vysavače nejsou obsazeny dvě pozice ID nabíjecí základny. Pokud svítí obě dvě kontrolky, proveďte nejprve RESET ID.

## Nastavení ID sonické zdi (pouze u modelu QQ6S)

1. Zapněte vysavač tlačítkem [Power] .
2. Stiskněte tlačítko [UV]  na panelu vysavače a držte jej přibližně 10 sek., dokud neuslyšíte pípnutí „Di-Di“, display zobrazí informaci [Cd].
3. Zapněte sonickou zeď [ON] .
4. Otočte k sobě sonickou zeď zadní částí. Vedle prostoru pro baterie je malý otvor. Vezměte předmět s ostrým hrotem a zatlačte jej do otvoru, dokud neuslyšíte pípnutí „Di-Di“.
5. Na panelu vysavače se rozsvítí jedna z kontrolkek   a ID sonické zdi je nastaveno
6. Stiskněte tlačítko [Power]  pro ukončení nastavení ID.

**Upozornění!** Před nastavováním ID sonické zdi se ujistěte, že na panelu vysavače nejsou obsazeny obě dvě pozice ID sonické zdi. Pokud svítí obě dvě kontrolky, proveďte nejprve RESET ID.

## Technické údaje

- |                  |                              |                   |                |
|------------------|------------------------------|-------------------|----------------|
| • Adaptér        | 20 Vdc 1000 mA               | • Hlučnost        | 65 dB          |
| • Vstupní        | 100 - 240 V~, 50-60 Hz       | • Životnost UV    | 6 000 hodin    |
| • Nabíjení       | 2,5 hod.                     | • Nádoba na prach | 0,5 litru      |
| • Baterie        | NiMH 14,4 V, dobíjecí 2.0 Ah | • Rozměry         | 33 cm (průměr) |
| • Dálk. ovládání | IR s dosahem až 5 m          | • Výška           | 8 cm           |
| • Baterie v DO   | 3V CR2032, knoflíková        | • Váha            | 3,7 kg         |
| • Výdrž baterie  | 60-80 minut                  |                   |                |
| • Spotřeba       | 24 w                         |                   |                |