

# HOOVER

Návod k použití

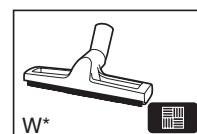

GENERATION FUTURE

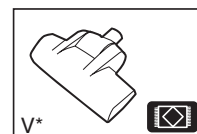
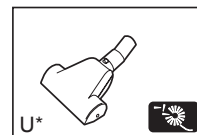
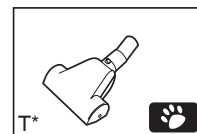
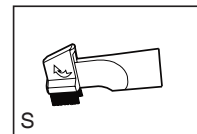
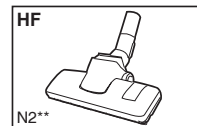
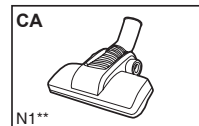
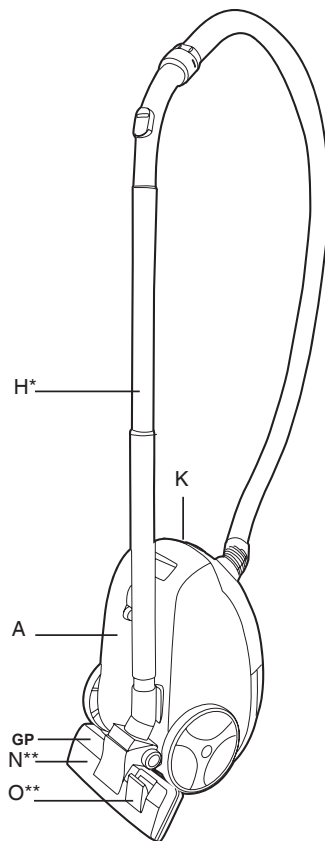
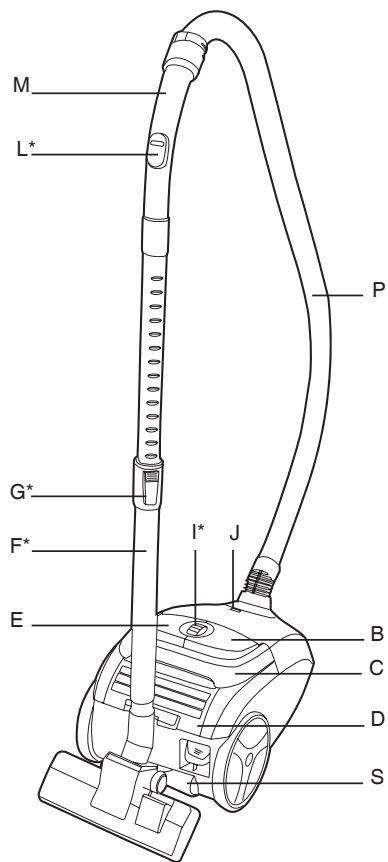

\*Pouze u některých modelů \*\*Provedení hubice se může lišit dle modelu

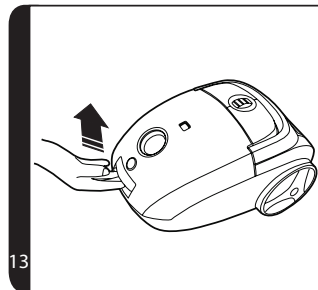
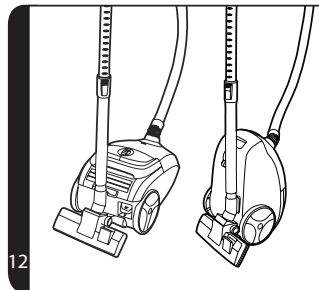
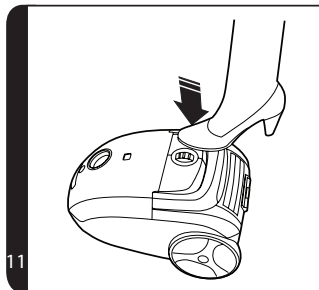
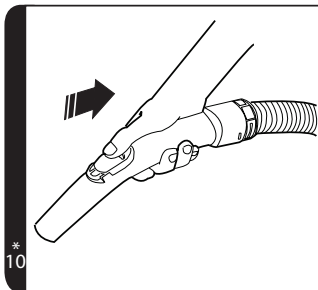
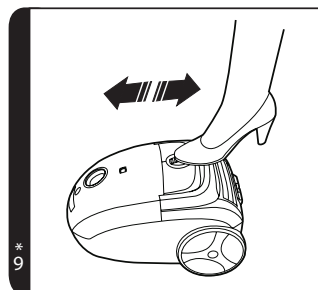
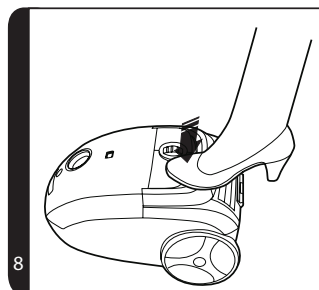
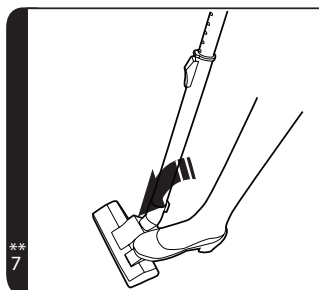
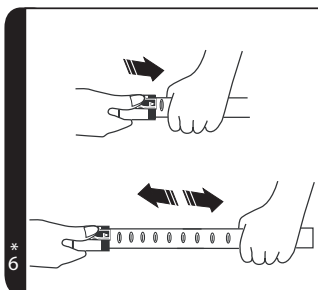
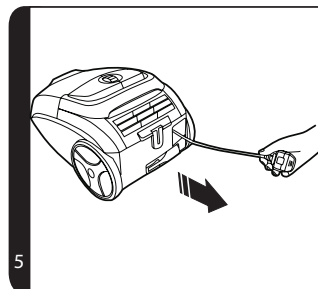
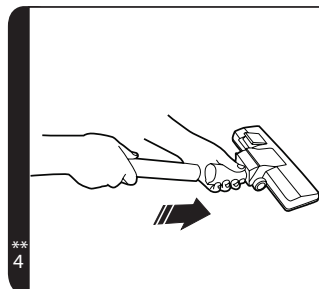
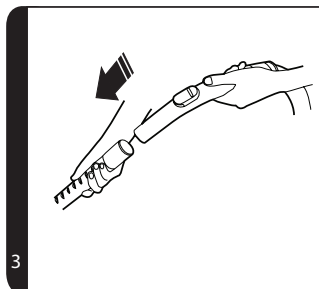
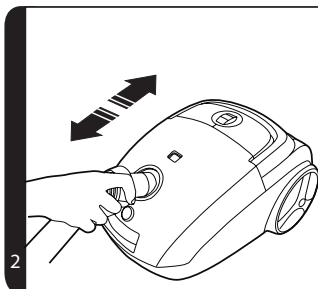

\*Pouze u některých modelů \*\*Provedení hubice se může lišit dle modelu

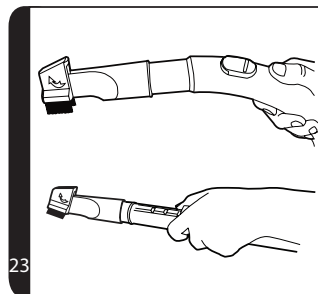
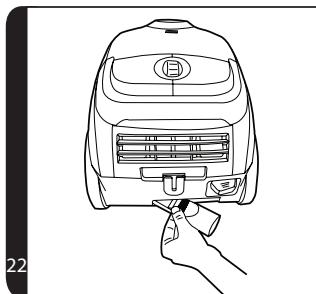
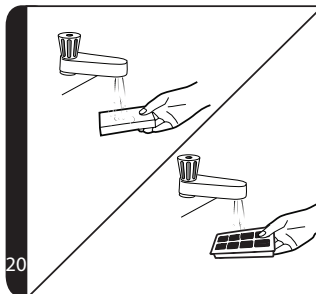
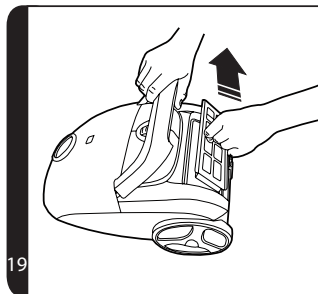
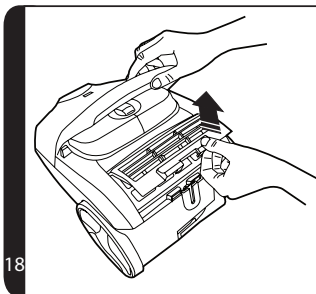
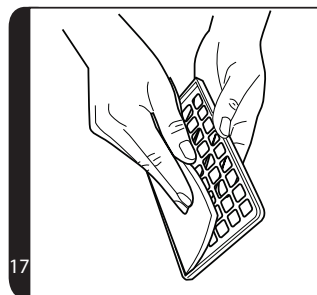
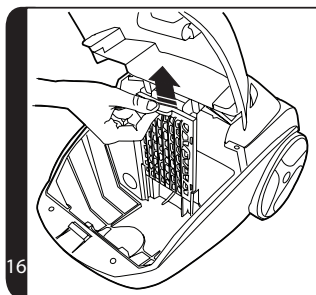
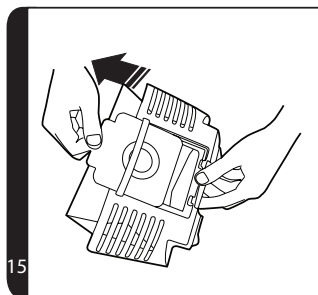
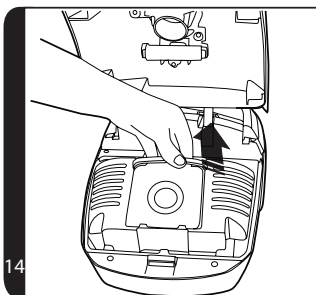

## NÁVOD K BEZPEČNÉMU POUŽITÍ

Tento vysavač by měl být používán pouze pro úklid domácnosti a v souladu s touto uživatelskou příručkou. Než začnete spotřebič používat, ujistěte se, že rozumíte tomuto návodu.

Nenechávejte zařízení zapnuté v zásuvce. Před čištěním nebo jakoukoli údržbou zařízení vždy vypněte a síťovou šňůru vytáhněte ze zásuvky.

Tento přístroj smí používat děti od 8 let výše a osoby se sníženými fyzickými, smyslovými nebo mentálními schopnostmi nebo s nedostatkem zkušeností a znalostí, pokud mají dozor nebo jim byly dány pokyny týkající se bezpečného používání tohoto přístroje a byly seznámeny s možnými riziky jeho používání. S přístrojem si nesmí hrát děti. Čištění a údržbu nesmí provádět děti bez dohledu.

Jestliže je poškozena síťová šňůra, okamžitě přestaňte zařízení používat. aby jste se vyhnuli ohrožení bezpečnosti, napájecí kabel musí být vyměněn autorizovaným technikem společnosti HOOVER.

Udržujte dostatečnou vzdálenost rukou, nohou, volného oděvu a vlasů z dosahu otočných kartáčů.

Používejte výhradně příslušenství, spotřební materiál a náhradní díly doporučené nebo dodávané firmou HOOVER.

**Statická elektřina:** Při čištění některých koberců vzniká malé množství statické elektřiny. Výboje statické elektřiny neohrožují zdraví.

Nepoužívejte Vaše zařízení venku, na mokré povrchy nebo na mokrá vysávání.

Nevysávejte tvrdé nebo ostré předměty, zápalky, žhavý popel, cigaretové nedopalky a podobné předměty.

Nestříkejte nebo nevysávejte hořlavé kapaliny, čisticí tekutiny, aerosoly nebo jejich výpary.

Během použití zařízení nepřejíždějte přes síťovou šňůru a nevytahujte síťový kabel ze zásuvky taháním za šňůru.

Nepoužívejte zařízení, pokud vám připadá vadné.

**Servis HOOVER:** Pro zajištění vždy bezpečné a efektivní práce s přístrojem doporučujeme, aby jakékoliv servisní práce nebo opravy prováděl pouze autorizovaný servisní pracovník společnosti Hoover.

Během použití zařízení nestůjte na síťové šňůře ani si ji neovíjete kolem paží či nohou.

Nepoužívejte zařízení pro čištění zvířat a osob.

Při úklidu schodů nestavte zařízení na vyšší schod, než se nacházíte vy.

### Životní prostředí

Symbol na tomto zařízení označuje, že tento výrobek nesmí být likvidován jako domovní odpad. Zařízení musí být předáno do příslušného sběrného místa pro likvidaci elektrických a elektronických zařízení. Likvidace musí proběhnout v souladu s místními ekologickými předpisy pro likvidaci odpadu. Pro další podrobné informace o zacházení, regeneraci a likvidaci tohoto zařízení prosím kontaktujte Váš místní úřad, společnost pro sběr odpadu nebo obchod, kde jste jej zakoupili.



Tento spotřebič je v souladu s evropskými směrnici 2006/95/ES, 2004/108/ES a 2011/65/EU.

HOOVER Limited, Pentrebach, Merthyr Tydfil, Mid Glamorgan, CF48 4TU, UK

## SEZNAMTE SE S VAŠIM VYSAVAČEM

- |   |  |
|---|--|
| A. Hlavní vysavač                         | N. Hubice na koberce a podlahy (GP)**        |
| B. Pedál k navijení kabelu                | N1. Hubice na koberce (CA)**                 |
| C. Přepravní držadlo                      | N2. Hubice na tvrdé podlahy (HF)**           |
| D. Kryt výstupního filtru                 | O. Pedál pro volbu povrchu hubice**          |
| E. Pedál Zap/Vyp                          | P. Hadice                                    |
| F. Teleskopická trubice*                  | Q. Filtr před motorem                        |
| G. Tlačítko k uvolnění vysouvací trubice* | R. Výstupní filtr                            |
| H. Standardní trubice*                    | S. Nástroj 2v1                               |
| I. Regulátor příkonu*                     | T. Miniturbohubice na čištění chlupů zvířat* |
| J. Indikátor kontroly sáčku               | U. Miniturbohubice na čištění alergenů*      |
| K. Uvolňovací západka prostoru pro sáček  | V. Velká turbohubice*                        |
| L. Regulátor podtlaku*                    | W. Hubice na údržbu parket*                  |
| M. Držadlo                                |  |

## SESTAVENÍ VYSAVAČE

Vybalte všechny díly vysavače.

1. Připojte hadici k vysavači a přesvědčte se, že je spolehlivě zajištěna v provozní poloze. Při uvolnění: jednoduše stiskněte dvě tlačítka na hadici a zatáhněte za ni [2].
2. Připojte držadlo k hornímu konci trubice. [3].
3. Připojte kobercovou a podlahovou hubici k dolnímu konci trubice [4].

## JAK POUŽÍVAT VYSAVAČ

1. Vytáhněte síťovou šňůru a zapojte ji do zásuvky. Konec šňůry označuje červená značka [5].
2. Nastavovat teleskopickou trubici\* do požadované výšky přesunutím seřizovacího tlačítka teleskopické trubice\* a držadlo posunout nahoru nebo dolů do polohy nejpohodlnější pro vysávání [6].
3. Hubice na koberce a podlahy. Sešlápněte pedál na hubici [7] a zvolte vhodný režim čištění pro daný typ podlahy.  
**Tvrdá podlaha:** Štětiny jsou vysunuté, aby nedošlo k poškrábání podlahy.  
**Koberec:** Se zvednutými kartáči pro nejhlubší čištění.
4. Vysavač zapínejte a vypínejte pouze pedálem Zap/Vyp na hlavní části zařízení. [8]
5. Příkon nastavujte otáčením regulátorem příkonu\* [9]

6. Posuňte regulátor sání\* do požadované polohy. [10].
7. Po použití vysavač vypněte sešlápnutím pedálu Zap/Vyp. Vytáhněte vidlici síťové šňůry ze zásuvky a stisknutím červeného tlačítka naviječe navíječe šňůru do vysavače [11].
8. Uložení a skladování - Trubicí lze uložit dočasně, pokud se používá, nebo v pozici uskladnění, pokud se nepoužívá [12].

## ÚDRŽBA VYSAVAČE

### Výměna sáčku na prach

Pokud je indikátor kontroly sáčku červený, proveďte kontrolu a v případě nutnosti vyměňte sáček.

1. Zdvihněte uvolňovací západku zadních dvířek [13] pro otevření krytky, vytáhněte držák sáčku [14] a límeč sáčku vytáhněte pro odebrání sáčku [15].
2. Použijte snímatelnou a zalepovací nálepkou, která se nachází na límcu sáčku, k výpustnímu otvoru do sáčku. Plný sáček prachu je nutné vhodit do odpadní nádoby správným a opatrným způsobem.
3. Složte nový sáček dle vyobrazení a instalujte do vsunutím límeč do držáku sáčku.
4. Držák na sáček znovu zasuňte a zadní dvířka zavřete.

Varování - Zadní dvířka se NEZAVŘOU, pokud sáček na prach a/nebo držák sáčku nejsou připevněné k vysavači. Vždy se ujistěte, že při zavírání zadních dvířek se sáček a držák sáčku nachází na svém místě.

**Upozornění:** Indikátor kontroly sáčku může také svítit červeně i v případě, že je sací systém ucpaný. V takovém případě postupujte podle bodu „Odstranění překážky ze sacího systému“.

### Čištění omyvatelného filtru

Chcete-li zachovat optimální účinnost vysavače, vždy po pěti výměnách sáčku omyjte filtr.

### Čištění filtru před motorem:

1. Zdvihněte západku zadních dvířek [13] pro otevření krytu a odebrání držáku na sáček.
2. Pro odstranění filtru před motorem vysuňte rám filtru z vysavače. [16]
3. Z držáku odeberte filtr. [17]
4. Omyjte ho ve vlažné vodě [20] a nechejte ho dokonale vyschnout, než ho opět vložíte do vysavače [21].

### Čištění výstupního filtru:

1. Pro odstranění výstupního filtru vycvakněte kryt výstupního filtru [18] a odeberte balíček s filtry. [19]
2. Filtr omyjte ve vlažné vodě [20] a nechte ho dokonale vyschnout, než ho opět vložíte do vysavače. [21].

**UPOZORNĚNÍ:** Nepoužívejte horkou vodu ani saponáty. V případě, že dojde k tak nepravděpodobné události jako je poškození filtru, použijte originální náhradní filtr Hoover. Nepoužívejte vysavač bez sáčku na prach nebo filtru.

### Čištění trvalého tkaninového sáčku na prach\*

zájmu optimální výkonnosti doporučujeme vyprat trvalý tkaninový sáček na prach ve vlažné vodě vždy po 5násobném úplném naplnění. Nechte odtéct vodu a sáček usušte před vložením zpět do vysavače

### Odstranění překážky ze sacího systému

Indikátor kontroly sáčku se rozsvítí nebo bliká:

1. Zkontrolujte, zda je sáček plný. Je-li plný, řiďte se podle bodu „Výměna sáčku na prach“.
2. Není-li plný, postupujte následujícím způsobem:
  - A. Je třeba vyčistit filtry? Pokud ano, viz část „Čištění filtru“.
  - B. Zkontrolujte, zda není v systému jiná překážka - K odstranění překážky z teleskopické trubice nebo hadice použijte vhodnou tyč nebo hůl.

**Varování** - Indikátor kontroly sáčku na prach se rozsvítí červeně, jestliže sáček je plný, sací systém je ucpaný nebo filtry jsou zanesené. Budete-li vysavač používat, ačkoli indikátor kontroly sáčku na prach svítí červeně, tepelná pojistka vypne vysavač, aby nedošlo k jeho přehřátí. Jakmile se vysavač vypne, indikátor kontroly sáčku na prach se rozsvítí zeleně a tím signalizuje, že byla aktivována tepelná pojistka. Pokud k tomu dojde, vypněte vysavač, odpojte ho od sítě a odstraňte záradu. Tepelná pojistka se automaticky vrátí do výchozího stavu asi po 30 minutách.

## TRYSKY A PŘÍSLUŠENSTVÍ

Chcete-li získat co nejlepší výkon a energetickou účinnost\*<sup>#1</sup> je doporučeno, aby byly použité správné trysky pro hlavní čisticí operace.

Tyto trysky jsou uvedeny v diagramech písmeny **GP**, **HF** nebo **CA**.

Trysku typu **GP** lze použít jak pro čištění koberce tak na tvrdé podlahy.

Tryska typu **HF** je vhodá pouze pro použití na tvrdé podlahy.

Tryska typu **CA** je vhodná pouze pro použití na koberce.

Další trysky jsou příslušenství pro specializovaná čištění a jsou doporučeny pouze pro příležitostná použití.

Je důležité si uvědomit, že tento vysavač je dodáván s energetickým štítkem podle požadavků Evropského nařízení (EU) 665/2013.

Je-li označení na štítku zákazový červený kruh na levé straně pokrývající symbol koberce, pak to znamená, že vysavač není vhodné použít na koberce.

Je-li označení na štítku zákazový červený kruh na pravé straně pokrývající symbol tvrdé podlahy, pak to znamená, že vysavač není vhodné použít na tvrdé podlahy..

**\*1 POZNÁMKA:** Schopnost vyzvednout prach z koberce, schopnost vyzvednout prach z tvrdé podlahy a energetická účinnost v souladu s Nařízením Komise (EU) 665/2013 a (EU) 666/2013.

Veškeré příslušenství lze upevnit na konec držadla nebo teleskopické trubice. [23]

**Nástroj 2 v 1** – Nástroj 2 v 1 kombinuje dvě funkce v jedné a lze jej připojit pro vysávání štěrbin. Otáčením koncovky se nástroj přemění na kartáč na prach. Nástroj 2 v 1 lze prakticky uchovávat v zadní části vysavače. [22]

**Štěrbinová hubice** – Na rohy a obtížně přístupná místa.

**Prachový kartáč** – Pro šetrné čištění knihoven, rámu, klávesnic a jiných citlivých povrchů. Chcete-li vysunout štětiny, stiskněte tlačítko na těle nástroje.

**Miniturbohubice na čištění chlupů zvířat\*** – Miniturbohubici používejte pro úklid schodišť nebo pro hloubkové čištění textilních povrchů a jiných obtížně přístupných ploch [1T].

**Miniturbohubice na čištění alergenů\*** – Miniturbohubici používejte pro úklid schodišť nebo pro hloubkové čištění textilních povrchů a jiných obtížně přístupných ploch. [1U]

**Velká turbohubice\*** – Turbohubici použijte pro hloubkové čištění koberců. [1V]

Hubice na údržbu parket\* – Pro šetrné čištění parket a jiných citlivých podlahových krytin. [1W]

**DŮLEŽITÉ UPOZORNĚNÍ:** Nepoužívejte miniturbhubici na čištění koberců s dlouhými třásněmi, pelíšků domácích zvířat a koberců s vlasem delším než 15 mm. Pokud se kartáče otáčejí, hubice nesmí zůstat na jednom místě.

## KONTROLNÍ SEZNAM UŽIVATELE

Pokud máte jakýkoli problém s výrobkem, proveďte kontrolu podle tohoto seznamu, než se obrátíte na autorizovaný servis Hoover.

- Funguje správně elektrická zásuvka, k níž je připojen vysavač? Zkontrolujte ji pomocí jiného spotřebiče
- Není sáček na prach plný? Viz „Údržba vysavače“
- Není filtr ucpaný? Viz „Čištění filtru“.
- Není ucpaná hadice nebo hubice? Viz „Odstranění překážky ze systému“
- Není vysavač přehřátý? Pokud ano, vyčkejte cca 30 minut, než se vysavač vrátí do funkčního stavu.

## DŮLEŽITÉ INFORMACE

### Náhradní díly a spotřební materiály Hoover

Vždy používejte originální náhradní díly společnosti Hoover. Získáte je u místního prodejce výrobků Hoover nebo přímo od společnosti Hoover. V objednávce dílů laskavě vždy uvádějte číslo modelu.

Microfiber Bag	H63 35600536
Pre-Motor Filter & Exhaust Filter Kit	U63 35601193
Complete Flexible Hose	D128 35601194
Carpet & Floor Extra Nozzle	G221EE 35601635
Carpet & Floor Smart Nozzle	G200SE 35601593
Hard Floor Smart Nozzle	G222SE 35601636
Easy Parquet Nozzle	G131PC 35601196
Mini Turbo Nozzle	J46 35601116

### Servis společnosti Hoover

S opravami se obraťte vždy na autorizované servisní středisko společnosti Hoover.

### Kvalita

BSI ISO 9001

Kvalita výroby ve výrobních závodech společnosti Hoover byla posouzena nezávislou organizací. Naše výrobky jsou vyráběny podle systému jakosti, který splňuje požadavky ISO 9001.

### Záruka

Záruční podmínky pro tento spotřebič stanoví náš zástupce v zemi, v níž je spotřebič prodáván.

Přesné znění podmínek vám poskytne prodejce, u něhož jste si zařízení zakoupili. Při reklamaci podle těchto záručních podmínek je nutno předložit účtenku nebo doklad o nákupu.

Právo změny bez předchozího upozornění vyhrazeno

\*Pouze u některých modelů

\*\*Pouze některé modely, hubice se může lišit dle modelu



## Informace pro uživatele k likvidaci elektrických a elektronických zařízení (domácnosti)

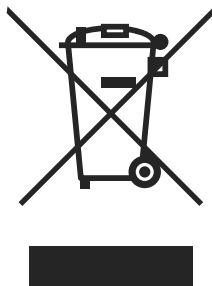

Tento symbol na produktech anebo v průvodních dokumentech znamená, že použité elektrické a elektronické výrobky nesmí být přidány do běžného komunálního odpadu. Ke správné likvidaci, obnově a recyklaci doručte tyto výrobky na určená sběrná místa, kde budou přijata zdarma. Alternativně v některých zemích můžete vrátit své výrobky místnímu prodejci při koupi ekvivalentního nového produktu. Správnou likvidací tohoto produktu pomůžete zachovat cenné přírodní zdroje a napomáháte prevenci potenciálních negativních dopadů na životní prostředí a lidské zdraví, což by mohly být důsledky nesprávné likvidace odpadů. Další podrobnosti si vyžádejte od místního úřadu nebo nejbližšího sběrného místa. Při nesprávné likvidaci tohoto druhu odpadu mohou být v souladu s národními předpisy uděleny pokuty.

### **Pro podnikové uživatele v zemích Evropské unie**

Chcete-li likvidovat elektrická a elektronická zařízení, vyžádejte si potřebné informace od svého prodejce nebo dodavatele.

### **Informace k likvidaci v ostatních zemích mimo Evropskou unii**

Tento symbol je platný jen v Evropské unii. Chcete-li tento výrobek zlikvidovat, vyžádejte si potřebné informace o správném způsobu likvidace od místních úřadů nebo od svého prodejce.



GENERATION FUTURE