

ESI5540LOX  
ESI5540LOK



---

**CS** Myčka nádobí  
**FR** Lave-vaisselle  
**SK** Umývačka

---

Návod k použití 2  
Notice d'utilisation 23  
Návod na používanie 46



**Electrolux**

## OBSAH

1. BEZPEČNOSTNÍ INFORMACE.....	3
2. BEZPEČNOSTNÍ POKYNY.....	4
3. POPIS SPOTŘEBIČE.....	6
4. OVLÁDACÍ PANEL .....	7
5. PROGRAMY.....	8
6. NASTAVENÍ.....	9
7. FUNKCE.....	11
8. PŘED PRVNÍM POUŽITÍM.....	12
9. DENNÍ POUŽÍVÁNÍ.....	13
10. TIPY A RADY.....	15
11. ČIŠTĚNÍ A ÚDRŽBA.....	16
12. ODSTRAŇOVÁNÍ ZÁVAD.....	18
13. TECHNICKÉ INFORMACE.....	22

## MYSLÍME NA VÁS

Děkujeme, že jste si zakoupili spotřebič značky Electrolux. Vybrali jste si produkt, se kterým jsou spjaty desítky let profesionálních zkušeností a inovací. Tento důmyslný a stylový spotřebič byl navržen s ohledem na jeho uživatele. Kdykoliv jej proto používáte, můžete se spolehnout, že pokaždé dosáhnete skvělých výsledků.

Vítá Vás Electrolux.

**Navštivte naše stránky ohledně:**



Rady ohledně používání, brožury, poradce při potížích, servisních informací:  
**[www.electrolux.com/webselfservice](http://www.electrolux.com/webselfservice)**



Registrace vašeho spotřebiče, kterou získáte lepší servis:  
**[www.registerelectrolux.com](http://www.registerelectrolux.com)**



Nákupu příslušenství, spotřebního materiálu a originálních náhradních dílů pro váš spotřebič:  
**[www.electrolux.com/shop](http://www.electrolux.com/shop)**

## PÉČE O ZÁKAZNÍKY A SERVIS

Doporučujeme používat originální náhradní díly.

Při kontaktu se servisním střediskem se ujistěte, že máte k dispozici následující údaje: Model, výrobní číslo (PNC), sériové číslo.

Tyto informace jsou uvedeny na typovém štítku.



Upozornění / Důležité bezpečnostní informace



Všeobecné informace a rady



Poznámky k ochraně životního prostředí

Změny vyhrazeny.

## 1. ⚠ BEZPEČNOSTNÍ INFORMACE

Tento návod si pečlivě přečtěte ještě před instalací spotřebiče a jeho prvním použitím. Výrobce nenes odpovědnost za žádný úraz ani škodu v důsledku nesprávné instalace nebo použití. Návod k použití vždy uchovávejte na bezpečném a přístupném místě pro jeho budoucí použití.

### 1.1 Bezpečnost dětí a postižených osob

- Tento spotřebič smí používat děti starší osmi let nebo osoby se sníženými schopnostmi, pouze pokud tak činí pod dozorem nebo vedením, které zohledňuje bezpečný provoz spotřebiče, a pokud rozumí rizikům spojeným s provozem spotřebiče.
- Nenechte děti hrát si se spotřebičem.
- Prací prostředky uschovejte z dosahu dětí.
- Jsou-li dvířka spotřebiče otevřená, nedovolte dětem a domácím zvířatům, aby se k němu přibližovaly.
- Čištění a uživatelskou údržbu spotřebiče by neměly provádět děti bez dozoru.

### 1.2 Všeobecné bezpečnostní informace

- Tento spotřebič je určen pro použití v domácnosti a pro následující způsoby použití:
  - ve farmářských domech, v kuchyňkách pro zaměstnance v obchodech, kancelářích a jiných pracovních prostředích;
  - pro zákazníky hotelů, motelů, penzionů a jiných ubytovacích zařízení.
- Neměňte technické parametry tohoto spotřebiče.
- Hodnota provozního tlaku vody (minimální a maximální) musí být mezi 0.5 (0.05) / 8 (0.8) bar (MPa).
- Dodržujte maximální počet 13 jídelních souprav.
- Jestliže je poškozený přívodní kabel, smí ho vyměnit pouze výrobce, autorizované servisní středisko nebo

osoba s podobnou příslušnou kvalifikací, jinak by mohlo dojít k úrazu.

- Nože a další nástroje s ostrými špičkami vkládejte do košíčku na příbory špičkou dolů nebo vodorovně.
- Nenechávejte dvířka spotřebiče otevřená bez dozoru, aby na ně nikdo nespádl.
- Před každou údržbou spotřebič vždy vypněte a vytáhněte síťovou zástrčku ze zásuvky.
- K čištění spotřebiče nepoužívejte vysokotlaký proud vody nebo páru.
- Větrací otvory umístěné vespod spotřebiče (jsou-li součástí spotřebiče) nesmí být zakryté kobercem.
- Spotřebič musí být připojen k vodovodnímu potrubí pomocí nové dodané soupravy hadic. Neinstalujte již jednou použitou soupravu hadic znovu.

## 2. BEZPEČNOSTNÍ POKYNY

### 2.1 Instalace

- Odstraňte všechny obaly nebo přepravní šrouby.
- Poškozený spotřebič neinstalujte ani nepoužívejte.
- Neinstalujte nebo nepoužívejte spotřebič tam, kde může teplota klesnout pod 0 °C.
- Řiďte se pokyny k instalaci dodanými spolu s tímto spotřebičem.
- Ujistěte se, že je spotřebič namontován pod nebo vedle bezpečných konstrukcí.

### 2.2 Připojení k elektrické síti



#### **UPOZORNĚNÍ!**

Hrozí nebezpečí požáru nebo úrazu elektrickým proudem.

- Spotřebič musí být uzemněn.
- Zkontrolujte, zda údaje o napájení na typovém štítku souhlasí s parametry elektrické sítě. Pokud tomu tak není, obraťte se na elektrikáře.
- Vždy používejte správně instalovanou síťovou zásuvku s ochranou proti úrazu elektrickým proudem.

- Nepoužívejte rozbočovací zástrčky ani prodlužovací kabely.
- Dbejte na to, abyste nepoškodili napájecí kabel a síťovou zástrčku. Jestliže potřebujete vyměnit přívodní kabel, musí výměnu provést námi autorizované servisní středisko.
- Síťovou zástrčku zapojte do síťové zásuvky až na konci instalace spotřebiče. Po instalaci musí zůstat síťová zástrčka nadále dostupná.
- Neodpojujte spotřebič ze zásuvky tahem za kabel. Vždy tahejte za zástrčku.
- Tento spotřebič je v souladu se směrnicemi EHS.
- Pouze pro Velkou Británii a Irsko. Spotřebič je vybaven 13A síťovou zástrčkou. Je-li nutné vyměnit pojistku v síťové zástrčce, použijte pojistku: 13 amp ASTA (BS 1362).

### 2.3 Vodovodní přípojka

- Dbejte na to, abyste hadice nepoškodili.
- Před připojením spotřebiče k novým hadicím nebo k hadicím, které nebyly dlouho používány, nebo tam, kde byly prováděny opravy či instalována nová

zařízení (vodoměry apod.), nechte vodu na několik minut odtéct, dokud nebude čistá.

- Ujistěte se, že při prvním použití spotřebiče ani po něm nedošlo k viditelnému úniku vody.
- Přívodní hadice s opláštěním je vybavena bezpečnostním ventilem a vnitřním síťovým kabelem.

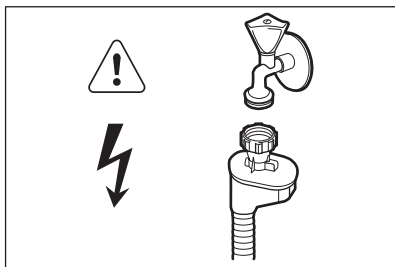

### UPOZORNĚNÍ!

Nebezpečné napětí.

- Jestliže se přívodní hadice poškodí, okamžitě vytáhněte síťovou zástrčku ze zásuvky. Zkontaktujte autorizované servisní středisko, aby vám přívodní hadici vyměnilo.

## 2.4 Použití spotřebiče

- Na otevřená dvířka si nesedějte, ani si na ně nestoupejte.
- Mycí prostředky pro myčky jsou nebezpečné. Řiďte se bezpečnostními pokyny uvedenými na balení mycího prostředku.
- Nepijte ani si nehrajte s vodou ve spotřebiči.

- Nádobí ze spotřebiče nevyjímejte, dokud se nedokončí program. Na nádobí mohou být zbytky mycího prostředku.
- Pokud během probíhajícího programu otevřete dvířka spotřebiče, může dojít k uvolnění horké páry.
- Do spotřebiče, do jeho blízkosti nebo na spotřebič neumisťujte hořlavé předměty nebo předměty obsahující hořlavé látky.

## 2.5 Obsluha

- Pro opravu spotřebiče kontaktujte autorizované servisní středisko. Doporučujeme používat pouze originální náhradní díly.
- Když budete kontaktovat autorizované servisní středisko, ujistěte se, že máte poznamenané následující informace, které lze nalézt na typovém štítku.  
Model:  
Výrobní číslo (PNC):  
Sériové číslo:

## 2.6 Likvidace



### UPOZORNĚNÍ!

Hrozí nebezpečí úrazu či udušení.

- Odpojte spotřebič od elektrické sítě.
- Odřízněte a vyhodte síťový kabel.
- Odstraňte dveřní západku, abyste zabránili uvěznění dětí a domácích zvířat ve spotřebiči.

### 3. POPIS SPOTŘEBIČE

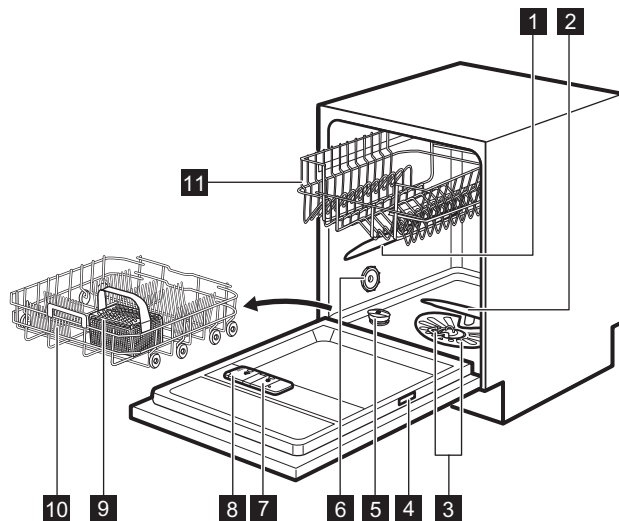

**1** Horní ostříkovací rameno

**2** Dolní ostříkovací rameno

**3** Filtry

**4** Typový štítek

**5** Zásobník na sůl

**6** Větrací otvor

**7** Dávkovač leštidla

**8** Dávkovač mycího prostředku

**9** Košíček na příbory

**10** Dolní koš





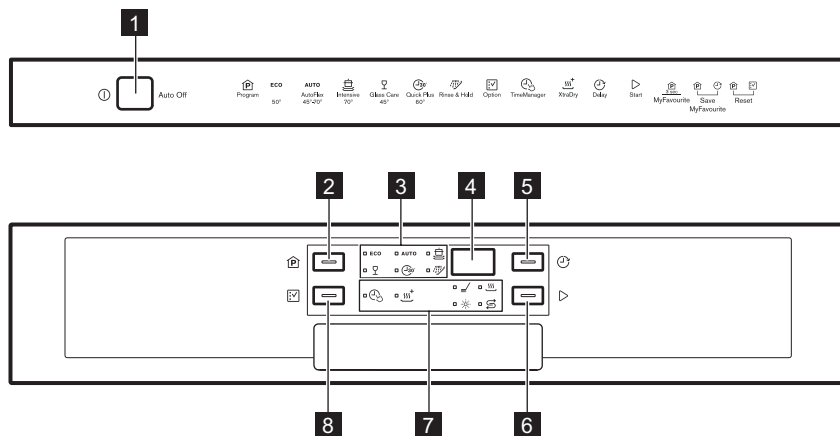

**11** Horní koš

## 4. OVLÁDACÍ PANEĽ







- |                                  |                                 |
|----------------------------------|---------------------------------|
| <b>1</b> Tlačítko Zap/Vyp        | <b>6</b> Tlačítko <b>Start</b>  |
| <b>2</b> Tlačítko <b>Program</b> | <b>7</b> Kontrolky              |
| <b>3</b> Kontrolky programů      | <b>8</b> Tlačítko <b>Option</b> |
| <b>4</b> Displej                 |                                 |
| <b>5</b> Tlačítko <b>Delay</b>   |                                 |

### 4.1 Kontrolky

Kontrolka	Popis
	Fáze mytí. Rozsvítí se během fáze mytí.
	Fáze sušení. Rozsvítí se během fáze sušení.
	Kontrolka TimeManager.
	Kontrolka XtraDry.
	Kontrolka stavu leštidla. Nikdy v průběhu programu nesvítí.
	Kontrolka množství soli. Nikdy v průběhu programu nesvítí.

## 5. PROGRAMY

Program	Stupeň znečištění Druh náplně	Fáze programu	Funkce
<b>ECO 1)</b>	<ul style="list-style-type: none"> <li>• Normálně znečištěné</li> <li>• Nádobí a přístroje</li> </ul>	<ul style="list-style-type: none"> <li>• Předmytí</li> <li>• Mytí 50 °C</li> <li>• Oplachy</li> <li>• Sušení</li> </ul>	<ul style="list-style-type: none"> <li>• TimeManager</li> <li>• XtraDry</li> </ul>
<b>AUTO 2)</b>	<ul style="list-style-type: none"> <li>• Vše</li> <li>• Nádobí, přístroje, hrnce a pánve</li> </ul>	<ul style="list-style-type: none"> <li>• Předmytí</li> <li>• Mytí od 45 °C do 70 °C</li> <li>• Oplachy</li> <li>• Sušení</li> </ul>	<ul style="list-style-type: none"> <li>• XtraDry</li> </ul>
 <b>3)</b>	<ul style="list-style-type: none"> <li>• Velmi znečištěné</li> <li>• Nádobí, přístroje, hrnce a pánve</li> </ul>	<ul style="list-style-type: none"> <li>• Předmytí</li> <li>• Mytí 70 °C</li> <li>• Oplachy</li> <li>• Sušení</li> </ul>	<ul style="list-style-type: none"> <li>• TimeManager</li> <li>• XtraDry</li> </ul>
	<ul style="list-style-type: none"> <li>• Normálně nebo lehce znečištěné</li> <li>• Křehké nádobí a sklo</li> </ul>	<ul style="list-style-type: none"> <li>• Mytí 45 °C</li> <li>• Oplachy</li> <li>• Sušení</li> </ul>	<ul style="list-style-type: none"> <li>• XtraDry</li> </ul>
 <b>4)</b>	<ul style="list-style-type: none"> <li>• Čerstvě znečištěné</li> <li>• Nádobí a přístroje</li> </ul>	<ul style="list-style-type: none"> <li>• Mytí 60 °C nebo 65 °C</li> <li>• Oplachy</li> </ul>	<ul style="list-style-type: none"> <li>• XtraDry</li> </ul>
 <b>5)</b>	<ul style="list-style-type: none"> <li>• Vše</li> </ul>	<ul style="list-style-type: none"> <li>• Předmytí</li> </ul>	

1) Tento program nabízí nejúspornější spotřebu vody a energie při mytí normálně znečištěného nádobí a přístrojů. (Jedná se o standardní program pro zkušební.)

2) Spotřebič zjistí stupeň znečištění a množství nádobí v koších. Automaticky pak nastaví teplotu a množství vody, spotřebu energie a délku programu.

3) Tento program zahrnuje oplachovací fázi při vysoké teplotě, která zajišťuje lepší hygienické výsledky. Během oplachovací fáze zůstane teplota na hodnotě 70 °C po dobu nejméně 10 minut.





4) U tohoto programu můžete umýt čerstvě znečištěné nádobí. Tento program nabízí dobré výsledky mytí při krátké délce programu.

5) S tímto programem můžete rychle opláchnout nádobí, aby se zabránilo přilepení zbytků jídla na nádobí a nepříjemnému zápachu vycházejícímu ze spotřebiče. Pro tento program nepoužívejte mycí prostředek.

### 5.1 Údaje o spotřebě

Program 1)	Voda (l)	Energie (kWh)	Délka (min)
<b>ECO</b>	9.9	0.932	195



Program <sup>1)</sup>	Voda (l)	Energie (kWh)	Délka (min)
<b>AUTO</b>	7 - 12	0.6 - 1.4	40 - 150
	13 - 15	1.3 - 1.5	140 - 160
	13 - 14	0.7 - 0.9	70 - 80
	9	0.9	30
	4	0.1	14

<sup>1)</sup> Hodnoty se mohou měnit v závislosti na tlaku a teplotě vody, na kolísání v dodávce proudu, na zvolených funkcích a na množství nádobí.

## 5.2 Informace pro zkušebny

Pro všechny potřebné informace ohledně testu výkonnosti zašlete e-mail na:

[info.test@dishwasher-production.com](mailto:info.test@dishwasher-production.com)

Poznamenejte si výrobní číslo (PNC) uvedené na typovém štítku.

# 6. NASTAVENÍ

## 6.1 Režim volby programu a uživatelský režim

Když se spotřebič nachází v režimu volby programu, je možné nastavit program a přejít do uživatelského režimu.

### V uživatelském režimu lze změnit následující nastavení:

- Stupeň změkčovače vody v závislosti na tvrdosti vody.
- Zapnutí či vypnutí zvukové signalizace na konci programu.
- Zapnutí nebo vypnutí signalizace prázdného dávkovače leštidla.

**Tato nastavení se uloží, dokud je opět nezměníte.**

### Jak nastavit režim volby programu

Spotřebič se nachází v režimu volby programu, když svítí kontrolka programu **ECO** a na displeji se zobrazuje délka programu.

Když zapnete spotřebiče, obvykle se přepne do režimu volby programu. Nicméně, pokud se tak nestane, můžete režim volby programu aktivovat následujícím způsobem:

Současně stisknete a podržte **Program** a **Option**, dokud se spotřebič nepřepne do režimu volby programu.

## 6.2 Změkčovač vody

Změkčovač vody odstraňuje z přiváděné vody minerály a soli, které by mohly mít škodlivé nebo nežádoucí účinky na výsledky mytí nebo na spotřebič.

Čím je obsah těchto minerálů vyšší, tím je voda tvrdší. Tvrdost vody se označuje v ekvivalentních stupních tvrdosti.

Změkčovač by měl být nastaven podle tvrdosti vody v místě vašeho bydliště. Tvrdost vody v místě vašeho bydliště zjistíte u místního vodárenského podniku. K zajištění dobrých výsledků mytí je důležité nastavit správný stupeň změkčovače vody.

## Tvrdost vody

Německé stupně (°dH)	Francouzské stupně (°fH)	mmol/l	Clarkovy stupně	Nastavení změkčovače vody
47 - 50	84 - 90	8.4 - 9.0	58 - 63	10
43 - 46	76 - 83	7.6 - 8.3	53 - 57	9
37 - 42	65 - 75	6.5 - 7.5	46 - 52	8
29 - 36	51 - 64	5.1 - 6.4	36 - 45	7
23 - 28	40 - 50	4.0 - 5.0	28 - 35	6
19 - 22	33 - 39	3.3 - 3.9	23 - 27	5 1)
15 - 18	26 - 32	2.6 - 3.2	18 - 22	4
11 - 14	19 - 25	1.9 - 2.5	13 - 17	3
4 - 10	7 - 18	0.7 - 1.8	5 - 12	2
<4	<7	<0.7	< 5	1 2)

1) Nastavení z výroby.



2) Při tomto stupni sůl nepoužívejte.

Pokud používáte kombinované tablety obsahující sůl a tvrdost vaší vody je nižší než 21 °dH, můžete nastavit nejnižší stupeň změkčovače vody. Vypne se tím kontrolka doplnění soli.

**Pokud používáte standardní mycí prostředek nebo kombinované tablety bez soli, nastavte správný stupeň změkčovače vody, který udrží kontrolku doplnění soli zapnutou.**

## Jak nastavit stupeň změkčovače vody

Spotřebič musí být v režimu volby programu.

- Do uživatelského režimu přejdete současným stisknutím a podržením **Delay** a **Start**, dokud nezačnou blikat kontrolky **ECO**, **AUTO** a  s prázdným displejem.
- Stiskněte **Program**.
  - Kontrolky **AUTO** a  zhasnou.
  - Kontrolka **ECO** dále bliká.
  - Na displeji se zobrazí aktuální nastavení: např. 5  = stupeň 5.

3. Opětovným stisknutím **Program** změníte nastavení.

4. Potvrďte nastavení stisknutím tlačítka Zap/Vyp.



## 6.3 Signalizace prázdného dávkovače leštidla

Je-li komora dávkovače leštidla prázdná, kontrolka dávkovače leštidla se rozsvítí a signalizuje, že je nutné leštidlo doplnit. Používáte-li kombinované mycí tablety, které obsahují leštidlo, a jste s výsledky sušení spokojeni, můžete signalizaci prázdného dávkovače leštidla vypnout. Pro dosažení nejlepších výsledků sušení však doporučujeme leštidlo vždy používat.

Používáte-li standardní mycí prostředek nebo kombinované tablety bez leštidla, signalizaci prázdného dávkovače leštidla zapněte.

## Jak vypnout signalizaci prázdného dávkovače leštidla

Spotřebič musí být v režimu volby programu.

- Do uživatelského režimu přejdete současným stisknutím a podržením **Delay** a **Start**, dokud nezačnou blikat kontrolky **ECO**, **AUTO** a  s prázdným displejem.
- Stiskněte **Option**.
  - Kontrolky **ECO** a  zhasnou.
  - Kontrolka **AUTO** dále bliká.
  - Na displeji se zobrazí aktuální nastavení.
    - $l d$  = signalizace prázdného dávkovače leštidla je zapnutá.
    - $o d$  = signalizace prázdného dávkovače leštidla je vypnutá.
- Stisknutím **Option** změňte nastavení.
- Potvrďte nastavení stisknutím tlačítka Zap/Vyp.

## 6.4 Zvuková signalizace

Zvuková signalizace zazní, když dojde k poruše spotřebiče. Tyto zvukové signály nelze vypnout.

Další zvuková signalizace se také spustí po dokončení programu. Tato zvuková signalizace je ve výchozím nastavení vypnutá, ale je možné ji zapnout.

### Jak zapnout zvukovou signalizaci na konci programu

Spotřebič musí být v režimu volby programu.

- Do uživatelského režimu přejdete současným stisknutím a podržením **Delay** a **Start**, dokud nezačnou blikat kontrolky **ECO**, **AUTO** a  s prázdným displejem.

- Stiskněte **Delay**
  - Kontrolky **ECO** a **AUTO** zhasnou.
  - Kontrolka  dále bliká.
  - Na displeji se zobrazí aktuální nastavení:
    - $o b$  = Zvuková signalizace vypnutá.
    - $l b$  = Zvuková signalizace zapnutá.
- Stisknutím **Delay** změňte nastavení.
- Potvrďte nastavení stisknutím tlačítka Zap/Vyp.

## 6.5 MyFavourite

Pomocí této funkce můžete nastavit a uložit do paměti váš často používaný program.

Můžete uložit jeden program. Nové nastavení zruší nastavení předchozí.

### Jak uložit program MyFavourite

- Nastavte program, který chcete uložit do paměti.

S programem lze také navolit použitelné funkce.

- Současně stiskněte a podržte **Program** a **Delay**, dokud na několik sekund nezablikají kontrolky programu a funkcí.

### Jak nastavit program MyFavourite

Stiskněte a podržte **Program**, dokud se nerozsvítí kontrolka programu MyFavourite a funkcí.

Na displeji se zobrazí délka programu.

## 7. FUNKCE



Před spuštěním programu je nutné pokaždé navolit požadované funkce. Během spuštěného programu již není možné funkce vypnout či zapnout.



Ne všechny funkce jsou vzájemně slučitelné. Pokud zvolíte neslučitelné funkce, spotřebič automaticky jednu nebo více z nich vypne. Zůstanou svítit pouze ukazatele těch funkcí, které jsou stále zapnuty.

## 7.1 XtraDry

Tuto funkci zapněte, chcete-li intenzivnější sušicí výkon. Použití této funkce může mít vliv na délku některých programů, spotřebu vody a teplotu posledního oplachu.

Funkce XtraDry není pojata jako trvalá a je nutné ji zvolit při každém cyklu.

### Jak zapnout XtraDry

Stiskněte **Option**, dokud se nerozsvítí kontrolka .

Pokud tuto funkci nelze s daným programem použít, příslušná kontrolka se nerozsvítí nebo bude několik sekund rychle blikat a poté zhasne.

Na displeji se zobrazí aktualizovaná délka programu.

## 7.2 TimeManager

Tato funkce zvyšuje tlak a teplotu vody. Mycí a sušicí fáze jsou kratší.

# 8. PŘED PRVNÍM POUŽITÍM

1. **Ujistěte se, zda aktuální stupeň změkčovače vody odpovídá tvrdosti vaší vody. Pokud ne, nastavte stupeň změkčovače vody.**
2. Naplňte zásobník na sůl.
3. Naplňte dávkovač leštidla.
4. Otevřete vodovodní kohoutek.
5. Spusťte program k odstranění všech možných zbytků uvnitř spotřebiče. Nepoužívejte mycí prostředek a nevkládejte nic do košů.

Při spuštění programu může spotřebič trvat až pět minut, než se zregeneruje pryskyřice ve změkčovači vody. Během této chvíle spotřebič vypadá, že nepracuje. Mycí fáze se spustí až po dokončení této procedury. Tato procedura se pravidelně opakuje.

### 8.1 Zásobník na sůl



#### **POZOR!**

Používejte pouze sůl pro myčky nádobí.

Celková délka programu se sníží o přibližně 50 %.

Výsledky mytí jsou stejné jako u normální délky programu. Výsledky sušení se mohou snížit.

### Jak zapnout TimeManager

Stiskněte **Option**, dokud se nerozsvítí kontrolka .

Pokud tuto funkci nelze s daným programem použít, příslušná kontrolka se nerozsvítí nebo bude několik sekund rychle blikat a poté zhasne.

Na displeji se zobrazí aktualizovaná délka programu.

Sůl se používá k regeneraci pryskyřice ve změkčovači vody a k zajištění dobrých mycích výsledků při každodenním používání.

### Jak doplnit zásobník na sůl

1. Otočením víčka proti směru hodinových ručiček otevřete zásobník na sůl.
2. Do zásobníku na sůl nalijte 1 l vody (pouze při prvním plnění).
3. Naplňte zásobník na sůl solí do myčky.

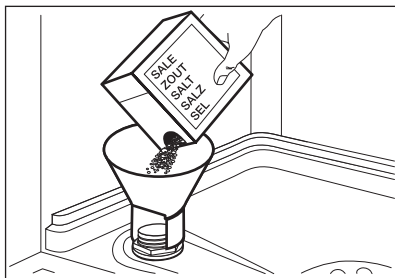

4. Odstraňte sůl, která se vysypala okolo zásobníku na sůl.

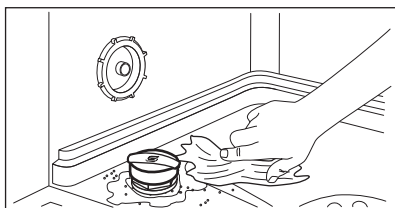

5. Zavřete zásobník na sůl otočením jeho víčka po směru hodinových ručiček.

**i** Při plnění může ze zásobníku na sůl unikat voda nebo sůl. Nebezpečí koroze. Po naplnění zásobníku na sůl jí zabráníte spuštěním programu.

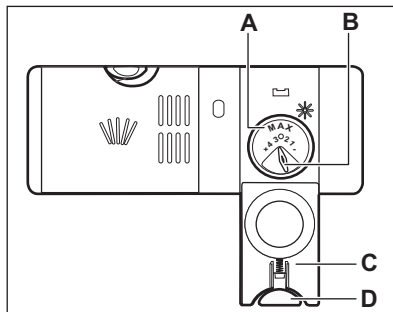

**!** **POZOR!** Používejte pouze leštidlo pro myčky nádobí.

1. Stiskněte uvolňovací tlačítko (D) a otevřete víko (C).
2. Nalijte leštidlo (A), dokud kapalina nedosáhne hladiny „max“.
3. Rozlité leštidlo setřete savým hadříkem, aby se netvořilo přílišné množství pěny.
4. Zavřete víko. Ujistěte se, že se uvolňovací tlačítko zaklapne zpět.

**i** Voličem můžete nastavit dávkované množství (B) jeho otočením do polohy 1 (nejmenší množství) až 4 nebo 6 (největší množství).

## 8.2 Jak plnit dávkovač leštidla

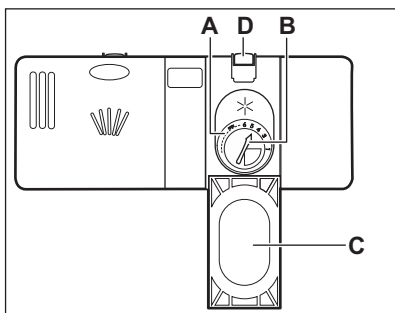

## 9. DENNÍ POUŽÍVÁNÍ

1. Otevřete vodovodní kohoutek.
2. Stisknutím tlačítka Zap/Vyp zapněte spotřebič.

Zkontrolujte, zda je spotřebič v režimu volby programu.

- Pokud kontrolka stavu soli svítí, doplňte zásobník na sůl.

- Pokud kontrolka stavu leštidla svítí, doplňte dávkovač leštidla.
3. Naplňte koše.
  4. Přidejte mycí prostředek.
  5. Nastavte a spusťte správný program pro daný druh náplně a stupeň znečištění.

## 9.1 Použití mycího prostředku

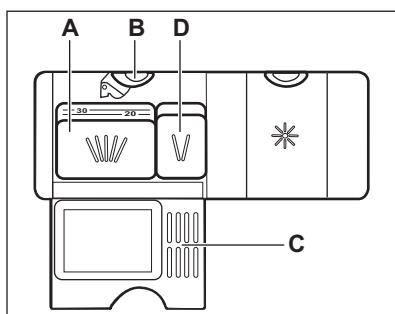
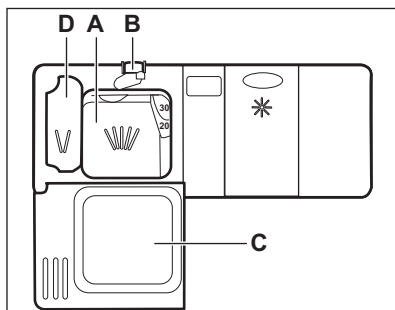

1. Stiskněte uvolňovací tlačítko (B) a otevřete víko (C).
2. Mycí prostředek či tabletu vložte do komory (A).
3. Pokud program zahrnuje fázi předmytí, přidejte trochu mycího prostředku do komory (D).
4. Zavřete víko. Ujistěte se, že se uvolňovací tlačítko zaklapne zpět.

## 9.2 Nastavení a spuštění programu

### Funkce Auto Off

Tato funkce snižuje spotřebu energie automatickým vypnutím nepracujícího spotřebiče.

Funkce se spustí:

- Po pěti minutách po dokončení programu.
- Po pěti minutách, kdy nebyl spuštěn žádný program.

## Spuštění programu

1. Stisknutím tlačítka Zap/Vyp zapnete spotřebič. Zkontrolujte, zda je spotřebič v režimu volby programu.
2. Zavřete dvířka spotřebiče.
3. Několikrát stiskněte tlačítko **Program**, dokud se nerozsvítí kontrolka vámi požadovaného programu.
  - Pokud chcete zvolit program MyFavourite, stiskněte a podržte **Program**, dokud se nerozsvítí nastavení MyFavourite.

Na displeji se zobrazí délka programu.

4. Zvolte použitelné funkce.
5. Stiskněte **Start** ke spuštění programu.
  - Rozsvítí se kontrolka mycí fáze.
  - Délka programu se začne snižovat v krocích po jedné minutě.

## Spuštění programu s odloženým startem

1. Nastavte program.
2. Opakovaně stiskněte **Delay**, dokud se na displeji nezobrazí čas odloženého startu, který chcete nastavit (1 – 24 hodin). Kontrolka zvoleného programu bliká.
3. Stiskněte **Start**.
4. Odpočet spustíte zavřením dvířek spotřebiče.

Po dokončení odpočtu se program spustí a rozsvítí se kontrolka mycí fáze.

## Otevření dvířek za chodu spotřebiče

Pokud otevřete dvířka během probíhajícího programu, spotřebič přeruší svůj chod. Může to mít vliv na spotřebu energie a délku programu.

Když dvířka opět zavřete, bude spotřebič pokračovat od okamžiku přerušení.



Pokud dvířka otevřete během sušicí fáze na déle než 30 sekund, probíhající program se ukončí.

## Zrušení odloženého startu během jeho odpočítávání

Když zrušíte odložený start, musíte opět nastavit program a jeho funkce.

Současně stiskněte a podržte **Program** a **Option**, dokud se spotřebič nepřepne do režimu volby programu.

## Zrušení programu

Současně stiskněte a podržte **Program** a **Option**, dokud se spotřebič nepřepne do režimu volby programu.

Před spuštěním nového programu zkontrolujte, zda je v dávkovači mycí prostředek.

## Konec programu

Po dokončení mycího programu se na displeji zobrazí 0:00. Kontrolky fázi nesvítí.

Žádná tlačítka kromě tlačítka Zap/Vyp nesvítí.

1. Stiskněte tlačítko Zap/Vyp nebo vyčkejte, až funkce Auto Off automaticky vypne spotřebič. Pokud jste otevřeli dvířka před zapnutím Auto Off, spotřebič se automaticky vypne.
2. Zavřete vodovodní kohoutek.

# 10. TIPY A RADY

## 10.1 Obecné informace

Následující rady zajistí optimální výsledky mytí a sušení při každodenním používání a také pomohou chránit životní prostředí.

- Z nádobí odstraňte větší zbytky jídla, které dejte do odpadu.
- Nádobí neoplachujte ručně. V případě potřeby použijte program předmytí (je-li dostupný) nebo zvolte program s fází předmytí.
- Vždy využijte celý objem košů.
- Při plnění spotřebiče se ujistěte, že na nádobí všude dosáhne voda vycházející z trysek ostriřkovacího ramene. Ujistěte se, že se kusy nádobí nedotýkají nebo nepřekrývají.
- Můžete používat odděleně mycí prostředek, leštidlo a sůl nebo můžete používat kombinované tablety (např. „3 v 1“, „4 v 1“, „Vše v 1“). Řiďte se pokyny na balení.
- Nastavte program pro daný druh náplně a stupeň zašpinění. Program ECO nabízí nejúspornější spotřebu vody a energie při mytí normálně znečištěného nádobí a příborů.

## 10.2 Použití soli, leštidla a mycího prostředku

- Používejte pouze sůl, leštidlo a mycí prostředek určený pro myčky nádobí. Jiné výrobky by mohly spotřebič poškodit.
- Kombinované tablety jsou obvykle vhodné v oblastech s vodou o tvrdosti do 21 °dH. V oblastech přesahujících tento limit je nutné použít kromě kombinovaných tablet také leštidlo a sůl. V oblastech s tvrdou nebo velmi tvrdou vodou však doporučujeme k dosažení nejlepších výsledků mytí a sušení používat samostatný mycí prostředek (prášek, gel, tablety bez doplňujících funkcí), leštidlo a sůl odděleně.
- Mycí tablety se u krátkých programů zcela nerozpustí. Abyste zabránili usazování zbytků mycího prostředku na nádobí, doporučujeme používat tablety s dlouhými programy.
- Nepoužívejte větší množství mycího prostředku, než je správné. Řiďte se pokyny na balení mycího prostředku.

### 10.3 Co dělat, pokud chcete přestat používat mycí tablety

Než začnete odděleně používat mycí prostředek, sůl a leštidlo, proveďte následující postup.

1. Nastavte nejvyšší stupeň změkčovače vody.
2. Ujistěte se, že je zásobník na sůl a dávkovač leštidla plný.
3. Nastavte nejkratší program s oplachovací fází. Nepoužívejte mycí prostředek a nevkládejte nic do košů.
4. Po dokončení programu nastavte změkčovač vody na stupeň tvrdosti vody v místě vašeho bydliště.
5. Seřídte dávkování leštidla.
6. Zapněte signalizaci prázdného dávkovače leštidla.

### 10.4 Plnění košů

- Spotřebič používejte pouze k mytí nádobí, které je bezpečné mýt v myčce.
- Do spotřebiče nevkládejte předměty vyrobené ze dřeva, rohoviny, hliníku, mědi nebo cínu.
- Nevkládejte do spotřebiče předměty, které sají vodu (houby, hadry).
- Z nádobí odstraňte větší zbytky jídla, které dejte do odpadu.
- Připálené zbytky jídel na nádobí nechte změknout.
- Duté nádobí (např. šálky, sklenice, hrnce) pokládejte dnem vzhůru.
- Přesvědčte se, že se sklenice vzájemně nedotýkají.

- Malé kusy nádobí a přístroje vložte do košíčku na přístroje.
- Lehké kusy vložte do horního koše. Dbejte na to, aby se jednotlivé kusy nádobí nehýbaly.
- Před spuštěním programu zkontrolujte, zda se ostříkovací ramena mohou volně otáčet.

### 10.5 Před spuštěním programu

Zkontrolujte, zda:

- Filtry jsou čisté a správně nainstalované.
- Víčko zásobníku na sůl je dotažené.
- Ostříkovací ramena nejsou zanesená.
- Je doplněna sůl do myčky a leštidlo (pokud nepoužíváte kombinované mycí tablety).
- Rozmístění nádobí v koších je správné.
- Program je vhodný pro daný druh náplně a stupeň znečištění.
- Používá se správné množství mycího prostředku.

### 10.6 Vyprazdňování košů

1. Nádobí před vyjmutím z myčky nechte vychladnout. Horké nádobí se snadněji poškodí.
2. Nejprve vyprázdněte dolní koš a teprve poté horní.



Na konci programu může být na stěnách a dvířkách spotřebiče voda.

## 11. ČIŠTĚNÍ A ÚDRŽBA



### UPOZORNĚNÍ!

Před čištěním nebo údržbou spotřebič vždy vypněte a vytáhněte síťovou zástrčku ze zásuvky.



Znečištěné filtry a ucpaná ostříkovací ramena snižují výsledky mytí. Pravidelně je kontrolujte a v případě potřeby je vyčistěte.

### 11.1 Čištění filtrů

System filtru se skládá ze tří částí.



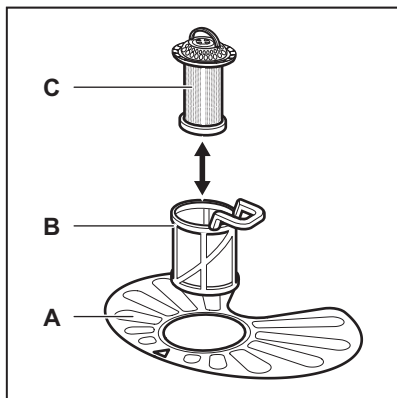

1. Otočte filtrem (B) proti směru hodinových ručiček a vyndejte jej.

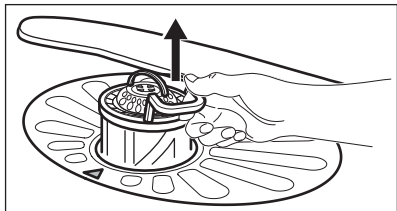
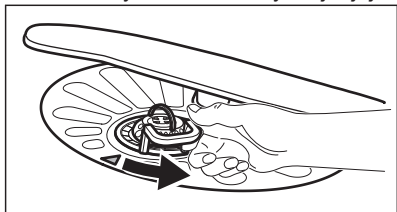

2. Vyndejte filtr (C) ze sestavy filtru (B).
3. Vyměňte plochý filtr (A).

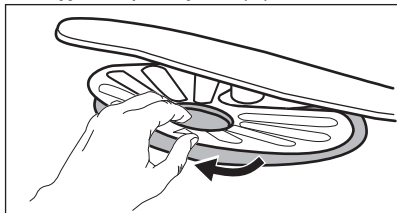

4. Filtry omyjte.

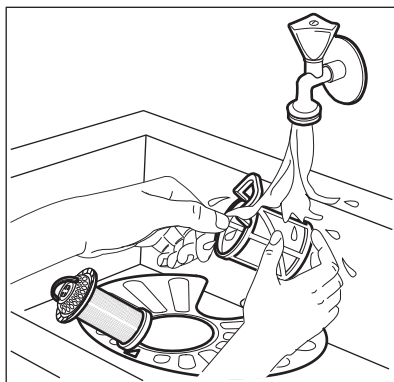

5. Zkontrolujte, zda ve sběrné jímce nebo kolem ní nejsou žádné zbytky jídla a nečistot.
6. Vložte zpět plochý filtr (A). Ujistěte se, že je správně umístěn pod dvěma vodicími drážkami.

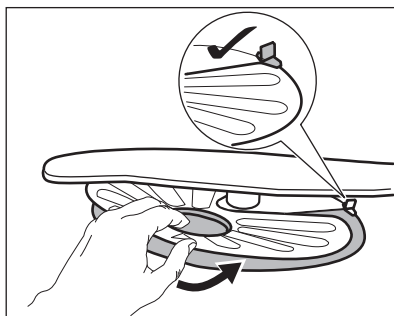

7. Sestavte filtry (B) a (C).
8. Vložte zpět filtr (B) do plochého filtru (A). Otočte jím po směru hodinových ručiček, dokud se nezajistí.

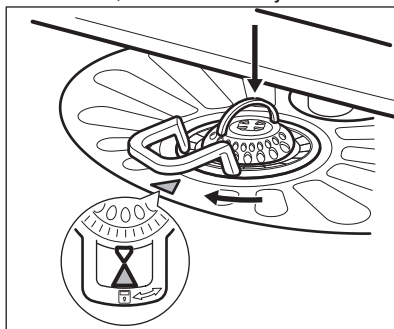

**POZOR!**

Nesprávné umístění filtrů může mít z následků špatné výsledky mytí a poškození spotřebiče.

## 11.2 Čištění ostřikovacích ramen

Ostřikovací ramena nevyjímejte. Jestliže se otvory v ostřikovacích ramenech zanesou nečistotami, odstraňte je úzkým špičatým předmětem.

## 11.3 Čištění vnějších ploch

- Vyčistěte spotřebič vlhkým měkkým hadrem.
- Používejte pouze neutrální mycí prostředky.

- Nepoužívejte prostředky s drsnými částicemi, drátěnky nebo rozpouštědla.

## 11.4 Čištění vnitřního prostoru

- Pečlivě očistěte spotřebič včetně pryžového těsnění dvířek vlhkým měkkým hadříkem.
- Pokud pravidelně používáte krátké programy, může uvnitř spotřebiče dojít k usazování mastnoty a vodního kamene. Aby k tomu nedocházelo, doporučujeme nejméně dvakrát měsíčně spustit dlouhý program.
- K uchování nejlepšího výkonu vašeho spotřebiče doporučujeme každý měsíc použít speciální čisticí prostředek pro myčky nádobí. Řiďte se pečlivě pokyny na balení výrobku.

# 12. ODSTRAŇOVÁNÍ ZÁVAD

Pokud spotřebič nezačne pracovat nebo se během provozu zastavuje. Než se obrátíte na autorizované servisní středisko, ověřte si, zda dokážete problém vyřešit sami pomocí informací uvedených v tabulce.

**UPOZORNĚNÍ!**

Nesprávně provedené opravy mohou mít za následek vážné ohrožení bezpečnosti uživatele. Jakékoliv opravy musí provést kvalifikovaný personál.

**U některých poruch se na displeji zobrazí výstražný kód.**

**Většinu problémů, které se objeví, lze vyřešit bez nutnosti kontaktovat autorizované servisní středisko.**

Problém a výstražný kód	Možná příčina a řešení
Nelze zapnout spotřebič.	<ul style="list-style-type: none"> <li>• Ujistěte se, že je zástrčka zapojená do síťové zásuvky.</li> <li>• Ujistěte se, že není poškozená domovní pojistka či jistič.</li> </ul>
Nespustil se program.	<ul style="list-style-type: none"> <li>• Přesvědčte se, že jsou dvířka spotřebiče zavřena.</li> <li>• Stiskněte <b>Start</b>.</li> <li>• Pokud je nastaven odložený start, zrušte jej nebo vyčkejte do konce odpočítávání.</li> <li>• Spotřebič spustil regeneraci pryskyřice ve změkčovači vody. Délka této procedury je přibližně pět minut.</li> </ul>

Problém a výstražný kód	Možná příčina a řešení
Spotřebič se neplní vodou. Na displeji se zobrazí <i>10</i> .	<ul style="list-style-type: none"> <li>• Zkontrolujte, zda je vodovodní kohoutek otevřený.</li> <li>• Ujistěte se, že není příliš malý tlak na přívodu vody. Ohledně těchto informací se obraťte na místní vodár-enský podnik.</li> <li>• Ujistěte se, že není zanesený vodovodní kohoutek.</li> <li>• Ujistěte se, že není zanesený filtr v přívodní hadici.</li> <li>• Ujistěte se, že přívodní hadice není přehnutá či přiskřípnutá.</li> </ul>
Spotřebič nevypouští vodu. Na displeji se zobrazí <i>20</i> .	<ul style="list-style-type: none"> <li>• Ujistěte se, že není zanesený sifon.</li> <li>• Ujistěte se, že není zanesený filtr ve vypouštěcí hadici.</li> <li>• Ujistěte se, že není zanesený vnitřní systém filtrů.</li> <li>• Ujistěte se, že vypouštěcí hadice není přehnutá či přiskřípnutá.</li> </ul>
Je aktivován bezpečnostní systém proti vyplavení. Na displeji se zobrazí <i>30</i> .	<ul style="list-style-type: none"> <li>• Zavřete vodovodní kohoutek a obraťte se na autorizované servisní středisko.</li> </ul>
Spotřebič se během chodu vícekrát zastaví a spustí.	<ul style="list-style-type: none"> <li>• Nejde o závadu. Zajišťujte se tím optimální výsledky mytí a úspora energie.</li> </ul>
Program probíhá příliš dlouho.	<ul style="list-style-type: none"> <li>• Ke zkrácení délky programu zvolte funkci TimeManager.</li> <li>• Pokud je nastavena funkce odloženého startu, zrušte nastavenou prodlevu nebo vyčkejte do konce odpočítávání.</li> </ul>
Na displeji se zvýší zbývající čas a přeskočí téměř na konec programu.	<ul style="list-style-type: none"> <li>• Nejde o závadu. Spotřebič pracuje správně.</li> </ul>
Funkce programu je nutné pokaždé znovu nastavit.	<ul style="list-style-type: none"> <li>• K uložení vašeho oblíbeného nastavení použijte funkci MyFavourite.</li> </ul>
Menší únik z dvířek spotřebiče.	<ul style="list-style-type: none"> <li>• Spotřebič není vyrovnaný. Povolte či utáhněte seřiditelné nožičky (je-li to možné).</li> <li>• Dvířka spotřebiče nejsou vystředěná vzhledem k vaně spotřebiče. Seřidte zadní nožičku (je-li to možné).</li> </ul>
Dvířka spotřebiče se obtížně zavírají.	<ul style="list-style-type: none"> <li>• Spotřebič není vyrovnaný. Povolte či utáhněte seřiditelné nožičky (je-li to možné).</li> <li>• Části nádobí přečnívají z košů.</li> </ul>
Z vnitřku spotřebiče vychází zvuky rachocení či klepání.	<ul style="list-style-type: none"> <li>• Nádobí není správně rozmístěno v koších. Viz leták o plnění košů.</li> <li>• Ujistěte se, že se mohou ostříkovací ramena volně otáčet.</li> </ul>

Problém a výstražný kód	Možná příčina a řešení
Spotřebič vyhodí pojistky.	<ul style="list-style-type: none"> <li>• Nedostatečný příkon k současnému napájení všech používaných spotřebičů. Zkontrolujte hodnoty proudu u zásuvky a pojistek nebo vypněte jeden z používaných spotřebičů.</li> <li>• Vnitřní elektrická závada na spotřebiči. Kontaktujte autorizované servisní středisko.</li> </ul>



Ohledně dalších možných příčin viz části „**Před prvním použitím**“, „**Denní používání**“ nebo „**Tipy a rady**“.

znovu, obraťte se na autorizované servisní středisko.

Při výskytu výstražných kódů, které nejsou uvedené v tabulce, se obraťte na autorizované servisní středisko.

Po kontrole spotřebiče jej vypněte a znovu zapněte. Pokud se problém objeví

## 12.1 Nádobí není dostatečně umyté nebo suché

Problém	Možná příčina a řešení
Špatné výsledky mytí.	<ul style="list-style-type: none"> <li>• Viz „<b>Denní používání</b>“, „<b>Tipy a rady</b>“ a leták o plnění košů.</li> <li>• Používejte intenzivnější mycí programy.</li> <li>• Vyčistěte trysky ostříkovacích ramen a filtr. Řiďte se částí „<b>Čištění a údržba</b>“.</li> </ul>
Špatné výsledky sušení.	<ul style="list-style-type: none"> <li>• Nádobí bylo ponecháno příliš dlouho uvnitř zavřeného spotřebiče.</li> <li>• Došlo leštadlo nebo je nedostatečné dávkování leštidla. Nastavte dávkování leštidla na vyšší stupeň.</li> <li>• Plastové předměty mohou vyžadovat osušení utěrkou.</li> <li>• Nejlepších výsledků sušení dosáhnete, když zapnete funkci XtraDry.</li> <li>• Doporučujeme vždy používat leštadlo, a to i společně s kombinovanými mycími tabletami.</li> </ul>
Na nádobí a skle jsou bílé šmouhy nebo modravý potah.	<ul style="list-style-type: none"> <li>• Uvolňuje se příliš velké množství leštidla. Nastavte množství leštidla na nižší stupeň.</li> <li>• Nadměrné množství mycího prostředku.</li> </ul>
Na sklenicích a nádobí jsou skvrny a zaschlé vodní kapky.	<ul style="list-style-type: none"> <li>• Uvolňuje se příliš malé množství leštidla. Nastavte množství leštidla na vyšší stupeň.</li> <li>• Příčinou může být kvalita leštidla.</li> </ul>

Problém	Možná příčina a řešení
Nádobí je mokré.	<ul style="list-style-type: none"> <li>• Nejlepších výsledků sušení dosáhnete, když zapnete funkci XtraDry.</li> <li>• Program neobsahuje sušící fázi nebo obsahuje pouze sušící fázi při nízké teplotě.</li> <li>• Dávkovač leštidla je prázdný.</li> <li>• Příčinou může být kvalita leštidla.</li> <li>• Příčinou může být kvalita mycích tablet. Zkuste jinou značku nebo zapněte dávkovač leštidla a použijte leštidlo spolu s mycími tabletami.</li> <li>• Nechte dvířka myčky na nějakou dobu pootevřená, a teprve potom nádobí vyjměte.</li> </ul>
Vnitřek spotřebiče je vlhký.	<ul style="list-style-type: none"> <li>• Nejedná se o závadu spotřebiče. Způsobuje to vlhkost vzduchu, který kondenzuje na stěnách spotřebiče.</li> </ul>
Během mytí dochází k nadměrnému pění.	<ul style="list-style-type: none"> <li>• Používejte pouze mycí prostředek pro myčky nádobí.</li> <li>• Dochází k úniku leštidla z dávkovače. Kontaktujte autorizované servisní středisko.</li> </ul>
Na přiborech jsou stopy rzi.	<ul style="list-style-type: none"> <li>• Ve vodě používané k mytí je příliš mnoho soli. Viz „<b>Nastavení změkčovače vody</b>“.</li> <li>• Přístroje ze stříbra a nerezové oceli byly vloženy dohromady. Vyvarujte se vložení stříbrných a nerezových přístrojů blízko sebe.</li> </ul>
Po dokončení programu jsou v dávkovači zbytky mycího prostředku.	<ul style="list-style-type: none"> <li>• Mycí tableta se vzpříčila v dávkovači, a proto nebyla plně rozpuštěna vodou.</li> <li>• Voda nemůže vymýt mycí prostředek z dávkovače. Ujistěte se, že není ostříkovací rameno zablokovávané či ucpané.</li> <li>• Ujistěte se, že nádobí v koši nebrání víčku dávkovače mycího prostředku v otevření.</li> </ul>
Zápach uvnitř spotřebiče.	<ul style="list-style-type: none"> <li>• Viz „<b>Čištění vnitřního prostoru</b>“.</li> </ul>
Usazeniny vodního kamene na nádobí, ve vaně nebo na vnitřní straně dvířek.	<ul style="list-style-type: none"> <li>• Viz „<b>Nastavení změkčovače vody</b>“.</li> </ul>
Matné, zbarvené či našťipnuté nádobí.	<ul style="list-style-type: none"> <li>• Ujistěte se, že do spotřebiče vkládáte pouze nádobí, které lze bezpečně mýt v myčce nádobí.</li> <li>• Koš plňte a vyprazdňujte opatrně. Viz leták o plnění košů.</li> <li>• Křehké kusy nádobí vložte do horního koše.</li> </ul>



Ohledně dalších možných příčin viz části „**Před prvním použitím**“, „**Denní používání**“ nebo „**Tipy a rady**“.

## 13. TECHNICKÉ INFORMACE

Rozměry	Šířka / výška / hloubka (mm)	596 / 818 - 898 / 575
Připojení k elektrické síti <sup>1)</sup>	Napětí (V)	200 - 240
	Frekvence (Hz)	50 / 60
Tlak přívodu vody	Min. / max. bar (MPa)	0.5 (0.05) / 8 (0.8)
Přívod vody	Studená nebo teplá voda <sup>2)</sup>	max. 60 °C
Kapacita	Jídelní soupravy	13
Příkon	Režim zapnuto (W)	5.0
Příkon	Režim vypnuto (W)	0.10

<sup>1)</sup> Ohledně ostatních údajů viz typový štítek.

<sup>2)</sup> Pokud odebíráte horkou vodu z alternativních zdrojů (např. solární panely, větrná energie), použijte tuto horkou vodu ke snížení spotřeby energie.

## 14. POZNÁMKY K OCHRANĚ ŽIVOTNÍHO PROSTŘEDÍ

Recyklujte materiály označené symbolem . Obaly vyhodte do příslušných odpadních kontejnerů k recyklaci. Pomáhejte chránit životní prostředí a lidské zdraví a recyklovat elektrické a elektronické spotřebiče

určené k likvidaci. Spotřebiče označené příslušným symbolem  nelikvidujte spolu s domovním odpadem. Spotřebič odevzdejte v místním sběrném dvoře nebo kontaktujte místní úřad.

# TABLE DES MATIÈRES

1. CONSIGNES DE SÉCURITÉ.....	24
2. INSTRUCTIONS DE SÉCURITÉ.....	25
3. DESCRIPTION DE L'APPAREIL.....	27
4. BANDEAU DE COMMANDE .....	28
5. PROGRAMMES.....	29
6. RÉGLAGES.....	30
7. OPTIONS.....	33
8. AVANT LA PREMIÈRE UTILISATION.....	34
9. UTILISATION QUOTIDIENNE.....	35
10. CONSEILS.....	37
11. ENTRETIEN ET NETTOYAGE.....	39
12. EN CAS D'ANOMALIE DE FONCTIONNEMENT.....	40
13. CARACTÉRISTIQUES TECHNIQUES.....	45

## NOUS PENSONS À VOUS

Merci d'avoir choisi ce produit Electrolux. Avec ce produit, vous bénéficiez de dizaines d'années d'expérience professionnelle et d'innovation. Ingénieux et élégant, il a été conçu sur mesure pour vous. Grâce à cet appareil, vous savez que chaque utilisation vous apportera satisfaction.

Bienvenue chez Electrolux.

**Visitez notre site Internet pour :**



Obtenir des conseils d'utilisation, des brochures, de l'aide, des informations :  
**[www.electrolux.com/webselfservice](http://www.electrolux.com/webselfservice)**



Enregistrer votre produit pour obtenir un meilleur service :  
**[www.registerelectrolux.com](http://www.registerelectrolux.com)**



Acheter des accessoires, consommables et pièces de rechange d'origine pour votre appareil :  
**[www.electrolux.com/shop](http://www.electrolux.com/shop)**

## SERVICE APRÈS-VENTE

N'utilisez que des pièces de rechange d'origine.

Avant de contacter le service, assurez-vous de disposer des informations suivantes : Modèle, PNC, numéro de série.

Vous trouverez ces informations sur la plaque signalétique.



Avertissement/Attention : consignes de sécurité.



Informations générales et conseils.



Informations en matière de protection de l'environnement.

Sous réserve de modifications.

## 1. ⚠️ CONSIGNES DE SÉCURITÉ

Avant d'installer et d'utiliser cet appareil, lisez soigneusement les instructions fournies. Le fabricant ne pourra être tenu pour responsable des blessures et dégâts résultant d'une mauvaise installation ou utilisation. Conservez toujours les instructions dans un lieu sûr et accessible pour vous y référer ultérieurement.

### 1.1 Sécurité des enfants et des personnes vulnérables

- Cet appareil peut être utilisé par des enfants de plus de 8 ans et par des personnes dont les capacités sont réduites, à condition qu'ils soient surveillés ou qu'ils aient reçu des instructions concernant l'utilisation sécurisée de l'appareil et qu'ils comprennent les risques encourus.
- Ne laissez pas les enfants jouer avec l'appareil.
- Ne laissez pas les détergents à la portée des enfants.
- Tenez les enfants et les animaux éloignés du hublot de l'appareil lorsque celui-ci est ouvert.
- Les enfants ne doivent pas nettoyer ni entreprendre une opération de maintenance sur l'appareil sans surveillance.

### 1.2 Consignes générales de sécurité

- Cet appareil est conçu uniquement pour un usage domestique et des utilisations telles que :
  - bâtiments de ferme, cuisines réservées aux employés dans les magasins, bureaux et autres lieux de travail ;
  - pour une utilisation privée, par les clients, dans des hôtels et autres lieux de séjour.
- Ne modifiez pas les caractéristiques de cet appareil.
- La pression de l'eau en fonctionnement (minimale et maximale) doit se situer entre 0.5 (0.05) / 8 (0.8) bar (Mpa)



- Respectez le nombre maximum de 13 couverts.
- Si le câble d'alimentation est endommagé, il doit être remplacé par le fabricant, son service après-vente ou des personnes de qualification similaire afin d'éviter un danger.
- Placez les couteaux et les couverts avec des bouts pointus dans le panier à couverts avec les pointes tournées vers le bas ou en position horizontale.
- Ne laissez pas la porte de l'appareil ouverte sans surveillance pour éviter tout risque de chute.
- Avant toute opération d'entretien, éteignez l'appareil et débranchez la fiche de la prise secteur.
- Ne pulvérisez pas d'eau ni de vapeur à haute pression pour nettoyer l'appareil.
- Les orifices d'aération situés à la base (si présents) ne doivent pas être obstrués par de la moquette.
- L'appareil doit être raccordé au réseau de distribution d'eau en utilisant les ensembles de raccordement neufs fournis avec l'appareil, il convient de ne pas réutiliser des ensembles de raccordement usagés.

## 2. INSTRUCTIONS DE SÉCURITÉ

### 2.1 Installation

- Retirez l'intégralité de l'emballage et les boulons de transport.
- N'installez pas et ne branchez pas un appareil endommagé.
- N'installez pas l'appareil ou ne l'utilisez pas dans un endroit où la température ambiante est inférieure à 0 °C.
- Suivez scrupuleusement les instructions d'installation fournies avec l'appareil.
- Vérifiez que l'appareil est installé sous et à proximité de structures sûres.
- Vérifiez que les données électriques figurant sur la plaque signalétique correspondent à celles de votre réseau. Si ce n'est pas le cas, contactez un électricien.
- Utilisez toujours une prise de courant de sécurité correctement installée.
- N'utilisez pas d'adaptateurs multiprises ni de rallonges.
- Veillez à ne pas endommager la fiche secteur ni le câble d'alimentation. Le remplacement du cordon d'alimentation de l'appareil doit être effectué par notre service après-vente agréé.

### 2.2 Connexion électrique



**AVERTISSEMENT!**  
Risque d'incendie ou  
d'électrocution.

- L'appareil doit être relié à la terre.
- Ne branchez la fiche d'alimentation à la prise de courant qu'à la fin de l'installation. Assurez-vous que la prise de courant est accessible une fois l'appareil installé.

- Ne tirez jamais sur le câble d'alimentation pour débrancher l'appareil. Tirez toujours sur la fiche.
- Cet appareil est conforme aux directives CEE.
- Uniquement pour le R-U et l'Irlande. L'appareil dispose d'une alimentation secteur de 13 A. S'il est nécessaire de changer le fusible de la fiche électrique, utilisez le fusible : 13 amp ASTA (BS 1362).

### 2.3 Raccordement à l'arrivée d'eau

- Veillez à ne pas endommager les tuyaux de circulation d'eau.
- Avant d'installer des tuyaux neufs, des tuyaux n'ayant pas servi depuis longtemps, lorsqu'une réparation a été effectuée ou qu'un nouveau dispositif a été installé (compteurs d'eau, etc.), laissez l'eau s'écouler jusqu'à ce qu'elle soit parfaitement propre et claire.
- Pendant et après la première utilisation de l'appareil, vérifiez qu'aucune fuite n'est visible.
- Le tuyau d'arrivée d'eau comporte une vanne de sécurité et une gaine avec un câble d'alimentation intérieur.

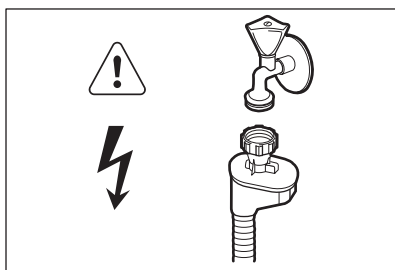

#### **AVERTISSEMENT!**

Tension dangereuse.

- Si le tuyau d'arrivée d'eau est endommagé, débranchez immédiatement la fiche de la prise secteur. Contactez le service après-vente pour remplacer le tuyau d'arrivée d'eau.

### 2.4 Utilisation

- Ne montez pas sur la porte ouverte de votre appareil ; ne vous asseyez pas dessus.
- Les produits de lavage pour lave-vaisselle sont dangereux. Suivez les consignes de sécurité figurant sur l'emballage du produit de lavage.
- Ne buvez pas l'eau de l'appareil ; ne jouez pas avec.
- N'enlevez pas la vaisselle de l'appareil avant la fin du programme. Il peut rester du produit de lavage sur la vaisselle.
- De la vapeur chaude peut s'échapper de l'appareil si vous ouvrez la porte pendant le déroulement d'un programme.
- Ne placez pas de produits inflammables ou d'éléments imbibés de produits inflammables à l'intérieur ou à proximité de l'appareil, ni sur celui-ci.

### 2.5 Maintenance

- Contactez votre service après-vente pour faire réparer l'appareil. N'utilisez que des pièces de rechange d'origine.
- Avant de contacter le service, assurez-vous de disposer des informations suivantes (qui se trouvent sur la plaque signalétique).  
Modèle :  
PNC :  
Numéro de série :

### 2.6 Mise au rebut



#### **AVERTISSEMENT!**

Risque de blessure ou d'asphyxie.

- Débranchez l'appareil de l'alimentation électrique.
- Coupez le câble d'alimentation et mettez-le au rebut.
- Retirez le dispositif de verrouillage de la porte pour empêcher les enfants et les animaux de s'enfermer dans l'appareil.

### 3. DESCRIPTION DE L'APPAREIL

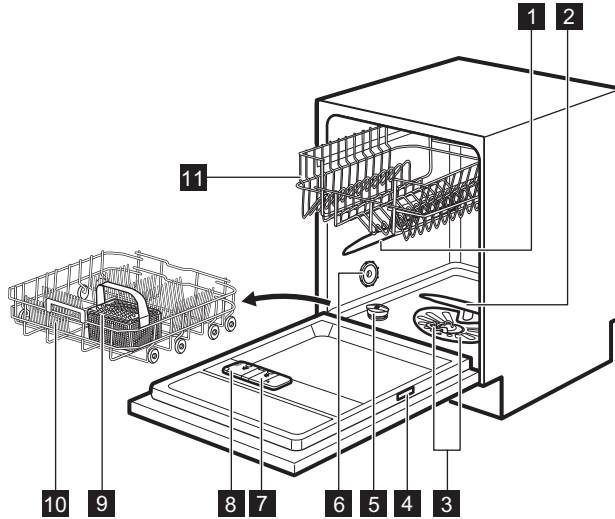

- |   |   |
|---|---|
| <b>1</b> Bras d'aspersion intermédiaire | <b>7</b> Distributeur de liquide de rinçage |
| <b>2</b> Bras d'aspersion inférieur     | <b>8</b> Distributeur de produit de lavage  |
| <b>3</b> Filtres                        | <b>9</b> Panier à couverts                  |
| <b>4</b> Plaque de calibrage            | <b>10</b> Panier du bas                     |
| <b>5</b> Réservoir de sel régénérant    | <b>11</b> Panier du haut                    |
| <b>6</b> Fente d'aération               |   |

## 4. BANDEAU DE COMMANDE

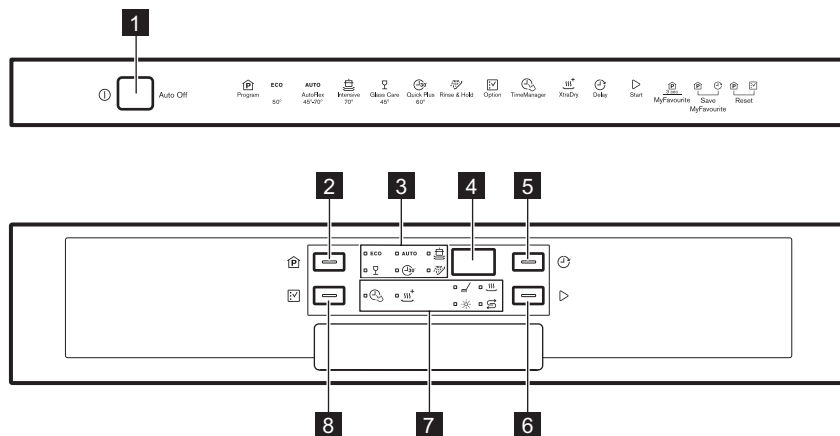





- |                                |                               |
|--------------------------------|-------------------------------|
| <b>1</b> Touche Marche/Arrêt   | <b>6</b> Touche <b>Start</b>  |
| <b>2</b> Touche <b>Program</b> | <b>7</b> Voyants              |
| <b>3</b> Voyants de programme  | <b>8</b> Touche <b>Option</b> |
| <b>4</b> Affichage             |                               |
| <b>5</b> Touche <b>Delay</b>   |                               |

### 4.1 Voyants

Indicateur	Description
	Phase de lavage. Il s'allume au cours de la phase de lavage.
	Phase de séchage. Il s'allume au cours de la phase de séchage.
	Voyant TimeManager.
	Voyant XtraDry.
	Voyant du réservoir de liquide de rinçage. Ce voyant est toujours éteint pendant le déroulement du programme.
	Voyant du réservoir de sel régénérant. Ce voyant est toujours éteint pendant le déroulement du programme.

## 5. PROGRAMMES

Programme	Degré de salissure Type de vaisselle	Phases du programme	Options
<b>ECO 1)</b>	<ul style="list-style-type: none"> <li>• Normalement sale</li> <li>• Vaisselle et couverts</li> </ul>	<ul style="list-style-type: none"> <li>• Prélavage</li> <li>• Lavage à 50 °C</li> <li>• Rinçages</li> <li>• Séchage</li> </ul>	<ul style="list-style-type: none"> <li>• TimeManager</li> <li>• XtraDry</li> </ul>
<b>AUTO 2)</b>	<ul style="list-style-type: none"> <li>• Tous</li> <li>• Vaisselle, couverts, plats et casseroles</li> </ul>	<ul style="list-style-type: none"> <li>• Prélavage</li> <li>• Lavage de 45 °C à 70 °C</li> <li>• Rinçages</li> <li>• Séchage</li> </ul>	<ul style="list-style-type: none"> <li>• XtraDry</li> </ul>
 <b>3)</b>	<ul style="list-style-type: none"> <li>• Très sale</li> <li>• Vaisselle, couverts, plats et casseroles</li> </ul>	<ul style="list-style-type: none"> <li>• Prélavage</li> <li>• Lavage à 70 °C</li> <li>• Rinçages</li> <li>• Séchage</li> </ul>	<ul style="list-style-type: none"> <li>• TimeManager</li> <li>• XtraDry</li> </ul>
	<ul style="list-style-type: none"> <li>• Normalement ou légèrement sale</li> <li>• Vaisselle fragile et verres</li> </ul>	<ul style="list-style-type: none"> <li>• Lavage à 45 °C</li> <li>• Rinçages</li> <li>• Séchage</li> </ul>	<ul style="list-style-type: none"> <li>• XtraDry</li> </ul>
 <b>4)</b>	<ul style="list-style-type: none"> <li>• Vaisselle fraîchement salie</li> <li>• Vaisselle et couverts</li> </ul>	<ul style="list-style-type: none"> <li>• Lavage à 60 °C ou 65 °C</li> <li>• Rinçages</li> </ul>	<ul style="list-style-type: none"> <li>• XtraDry</li> </ul>
 <b>5)</b>	<ul style="list-style-type: none"> <li>• Tous</li> </ul>	<ul style="list-style-type: none"> <li>• Prélavage</li> </ul>	

**1)** Ce programme vous permet d'optimiser votre consommation d'eau et d'énergie pour la vaisselle et les couverts normalement sales. (Il s'agit du programme standard pour les instituts de tests.)





**2)** L'appareil détecte le degré de salissure et la quantité de vaisselle dans les paniers. Il règle automatiquement la température ainsi que le volume d'eau, la consommation d'énergie et la durée du programme.

**3)** Ce programme comprend une phase de rinçage à haute température, pour des résultats plus hygiéniques. Au cours de la phase de rinçage, la température reste à 70 °C pendant au moins 10 minutes.

**4)** Ce programme permet de laver une charge de vaisselle fraîchement salie. Il offre de bons résultats de lavage en peu de temps.

**5)** Avec ce programme, vous pouvez rincer rapidement les plats pour éviter aux résidus alimentaires d'accrocher aux plats, et aux odeurs d'envahir l'appareil. N'utilisez pas de produit de lavage avec ce programme.

## 5.1 Valeurs de consommation

Programme 1)	Eau (l)	Consommation électrique (kWh)	Durée (min)
<b>ECO</b>	9.9	0.932	195
<b>AUTO</b>	7 - 12	0.6 - 1.4	40 - 150
	13 - 15	1.3 - 1.5	140 - 160
	13 - 14	0.7 - 0.9	70 - 80
	9	0.9	30
	4	0.1	14

1) Les valeurs de consommation peuvent changer en fonction de la pression et de la température de l'eau, des variations de l'alimentation électrique, de la quantité de vaisselle chargée ainsi que des options sélectionnées.

## 5.2 Informations pour les instituts de test

Pour toute information relative aux performances de test, envoyez un courrier électronique à l'adresse :

[info.test@dishwasher-production.com](mailto:info.test@dishwasher-production.com)

Notez le numéro du produit (PNC) indiqué sur la plaque signalétique.

# 6. RÉGLAGES

## 6.1 Mode Programmation et mode Utilisateur

Lorsque l'appareil est en mode Programmation, il est possible de sélectionner un programme et d'entrer en mode Utilisateur.

**En mode utilisateur, vous pouvez modifier :**

- Le niveau de l'adoucisseur d'eau en fonction de la dureté de l'eau.
- L'activation ou la désactivation du signal sonore de fin de programme.
- L'activation ou la désactivation de la notification du distributeur de liquide de rinçage vide.

**Ces réglages seront sauvegardés jusqu'à ce que vous les changiez à nouveau.**

## Comment sélectionner le mode Sélection de programme

L'appareil est en mode Sélection de programme lorsque le voyant **ECO** est allumé et que la durée du programme est affichée.

En général, lorsque vous allumez l'appareil, il est en mode Sélection de programme. Cependant, si ce n'est pas le cas, vous pouvez sélectionner le mode Sélection de programme de la façon suivante :

Appuyez simultanément sur les touches **Program** et **Option** et maintenez-les enfoncées jusqu'à ce que l'appareil se mette en mode Sélection de programme.

## 6.2 Adoucisseur d'eau

L'adoucisseur d'eau élimine les minéraux de l'arrivée d'eau qui pourraient avoir un

impact négatif sur les résultats de lavage et sur l'appareil.

Plus la teneur en minéraux est élevée, plus l'eau est dure. La dureté de l'eau est mesurée en échelles d'équivalence.

L'adoucisseur doit être réglé en fonction du degré de dureté de l'eau de votre

région. Votre compagnie des eaux peut vous indiquer la dureté de l'eau dans votre région. Il est important de régler l'adoucisseur d'eau sur un niveau adéquat pour vous garantir de bons résultats de lavage.

### Dureté eau

Degrés allemands (°dH)	Degrés français (°fH)	mmol/l	Degrés Clarke	Réglage du niveau de l'adoucisseur d'eau
47 - 50	84 - 90	8,4 - 9,0	58 - 63	10
43 - 46	76 - 83	7,6 - 8,3	53 - 57	9
37 - 42	65 - 75	6,5 - 7,5	46 - 52	8
29 - 36	51 - 64	5,1 - 6,4	36 - 45	7
23 - 28	40 - 50	4,0 - 5,0	28 - 35	6
19 - 22	33 - 39	3,3 - 3,9	23 - 27	5 1)
15 - 18	26 - 32	2,6 - 3,2	18 - 22	4
11 - 14	19 - 25	1,9 - 2,5	13 - 17	3
4 - 10	7 - 18	0,7 - 1,8	5 - 12	2
<4	<7	<0,7	< 5	1 2)

1) Réglages d'usine.



2) N'utilisez pas de sel à ce niveau.

Si vous utilisez des pastilles tout-en-1 contenant du sel régénérant et que la dureté de l'eau de votre domicile est inférieure à 21° dH, vous pouvez régler votre adoucisseur d'eau sur le niveau le plus bas. Cela désactive le voyant de remplissage du sel régénérant.

**Si vous utilisez un détergent standard ou des pastilles tout-en-1 sans sel régénérant, réglez le niveau de dureté de l'eau approprié afin d'activer le voyant de remplissage du sel régénérant.**

### Comment régler le niveau de l'adoucisseur d'eau

L'appareil doit être en mode Sélection de programme.

1. Pour entrer en mode utilisateur, appuyez simultanément sur les touches **Delay** et **Start** en les maintenant enfoncées jusqu'à ce que les voyants **ECO**, **AUTO** et  commencent à clignoter et que l'affichage soit vide.
2. Appuyez sur la touche **Program**.
  - Les voyants **AUTO** et  s'éteignent.
  - Le voyant **ECO** continue à clignoter.
  - L'affichage indique le réglage actuel : Par ex., **5 L** = niveau 5.
3. Appuyez sur la touche **Program** à plusieurs reprises pour modifier le réglage.
4. Appuyez sur la touche Marche/Arrêt pour confirmer le réglage.







### 6.3 Notification de liquide de rinçage vide

Quand la chambre du liquide de rinçage est vide, le voyant de liquide de rinçage s'allume pour signaler qu'un remplissage du liquide de rinçage est nécessaire. Si vous utilisez des pastilles tout-en-1 contenant un agent de rinçage et que vous êtes satisfait des résultats du séchage, vous pouvez désactiver la notification du remplissage du liquide de rinçage. Nous vous recommandons, cependant, de toujours utiliser du liquide de rinçage pour de meilleures performances du séchage.

Si vous utilisez un détergent standard ou des pastilles tout-en-1 sans agent de rinçage, activez la notification pour que le voyant Remplissage du liquide de rinçage reste actif.

#### Comment désactiver la notification du distributeur de liquide de rinçage vide

L'appareil doit être en mode Programmation.

1. Pour entrer en mode utilisateur, maintenez les touches **Delay** et **Start** enfoncées jusqu'à ce que les voyants **ECO**, **AUTO** et  se mettent à clignoter et que plus rien ne s'affiche.
2. Appuyez sur **Option**.
  - Les voyants **ECO** et  s'éteignent.
  - Le voyant **AUTO** continue à clignoter.
  - L'affichage indique le réglage actuel.
    -   = notification du distributeur de liquide de rinçage vide activée.
    -   = notification du distributeur de liquide de rinçage vide désactivée.
3. Appuyez sur **Option** pour modifier le réglage.
4. Appuyez sur la touche Marche/Arrêt pour confirmer le réglage.







### 6.4 Signaux sonores

Des signaux sonores retentissent lorsqu'une anomalie de fonctionnement s'est produite. Il est impossible de désactiver ces signaux sonores.

Un signal sonore retentit également lorsque le programme est terminé. Par défaut, ce signal sonore est désactivé, mais il est possible de l'activer.

#### Comment activer le signal sonore de fin de programme

L'appareil doit être en mode Sélection de programme.

1. Pour entrer en mode utilisateur, appuyez simultanément sur les touches **Delay** et **Start** en les maintenant enfoncées jusqu'à ce que les voyants **ECO**, **AUTO** et  commencent à clignoter et que l'affichage soit vide.
2. Appuyez sur la touche **Delay**.
  - Les voyants **ECO** et **AUTO** s'éteignent.
  - Le voyant  continue à clignoter.
  - L'affichage indique le réglage actuel :
    -   = Signal sonore désactivé.
    -   = Signal sonore activé.
3. Appuyez sur la touche **Delay** pour modifier le réglage.
4. Appuyez sur la touche Marche/Arrêt pour confirmer le réglage.

### 6.5 MyFavourite

Cette option vous permet de régler et d'enregistrer le programme que vous utilisez le plus souvent.

Vous pouvez uniquement mémoriser 1 programme. Tout nouveau réglage annule le précédent.

#### Comment enregistrer le programme MyFavourite

1. Sélectionnez le programme que vous souhaitez enregistrer.



Vous pouvez également sélectionner des options compatibles avec le programme.

- Appuyez simultanément sur les touches **Program** et **Delay** en les maintenant enfoncées jusqu'à ce que les voyants du programme et des options clignotent pendant quelques secondes.

## 7. OPTIONS



Vous devez activer les options souhaitées à chaque fois avant de lancer un programme. Vous ne pouvez pas activer ni désactiver d'options pendant le déroulement d'un programme.



Certaines options ne sont pas compatibles entre elles. Si vous avez choisi des options incompatibles, l'appareil en désactivera automatiquement une ou plusieurs. Seuls les voyants correspondant aux options encore actives resteront allumés.

### 7.1 XtraDry

Activez cette option lorsque vous voulez améliorer les performances de séchage. En utilisant cette option, la durée de certains programmes, la consommation d'eau et la température du dernier rinçage peuvent être affectés.

L'option XtraDry n'est pas une option permanente et doit être sélectionnée à chaque cycle.

#### Comment activer l'option XtraDry

Appuyez sur **Option** jusqu'à ce que le voyant  s'allume.

### Comment sélectionner le programme MyFavourite

Appuyez sur la touche **Program** jusqu'à ce que les voyants correspondant au programme et aux options MyFavourite s'allument.

La durée du programme s'affiche.

Si cette option n'est pas compatible avec le programme, le voyant correspondant ne s'allume pas ou clignote rapidement pendant quelques secondes, puis s'éteint.

L'affichage indique la durée du programme réactualisée.

### 7.2 TimeManager

Cette option augmente la pression et la température de l'eau. Les phases de lavage et de séchage sont réduites.

La durée totale du programme diminue d'environ 50 %.

Les résultats de lavage seront les mêmes qu'avec la durée normale du programme. Les résultats de séchage peuvent être moins satisfaisants.

#### Comment l'activer TimeManager

Appuyez sur **Option** jusqu'à ce que le voyant  s'allume.

Si cette option n'est pas compatible avec le programme, le voyant correspondant ne s'allume pas ou bien clignote rapidement pendant quelques secondes puis s'éteint.

L'écran affiche la nouvelle durée du programme.

## 8. AVANT LA PREMIÈRE UTILISATION

1. **Assurez-vous que le réglage actuel de l'adoucisseur d'eau est compatible avec la dureté de l'arrivée d'eau. Si ce n'est pas le cas, réglez le niveau de l'adoucisseur d'eau.**
2. Remplissez le réservoir de sel régénérant.
3. Remplissez le distributeur de liquide de rinçage.
4. Ouvrez le robinet d'eau.
5. Lancez un programme pour éliminer tous les résidus qui peuvent toujours se trouver à l'intérieur de l'appareil. N'utilisez pas de produit de lavage et ne chargez pas les paniers.

Lorsque vous démarrez un programme, l'appareil peut prendre 5 minutes pour recharger la résine dans l'adoucisseur d'eau. Pendant ce temps, l'appareil semble ne pas fonctionner. La phase de lavage ne démarre qu'une fois cette procédure achevée. La procédure sera répétée régulièrement.

### 8.1 Réservoir de sel régénérant



#### ATTENTION!

Utilisez uniquement du sel régénérant conçu pour les lave-vaisselle.

Le sel permet de recharger la résine dans l'adoucisseur d'eau et de garantir de bons résultats de lavage en utilisation quotidienne.

### Remplissage du réservoir de sel régénérant

1. Tournez le couvercle du réservoir de sel régénérant vers la gauche et retirez-le.
2. Versez 1 litre d'eau dans le réservoir de sel régénérant (uniquement la première fois).
3. Remplissez le réservoir avec du sel régénérant.

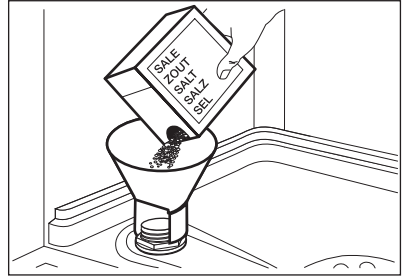

4. Enlevez le sel qui se trouve autour de l'ouverture du réservoir de sel régénérant.

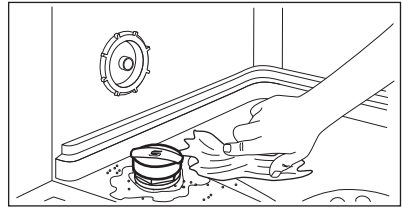

5. Tournez le couvercle du réservoir de sel régénérant vers la droite pour refermer le réservoir.



De l'eau et du sel peuvent sortir du réservoir de sel régénérant lorsque vous le remplissez. Risque de corrosion. Afin d'éviter cela, après avoir rempli le réservoir de sel régénérant, démarrez un programme.

## 8.2 Comment remplir le distributeur de liquide de rinçage

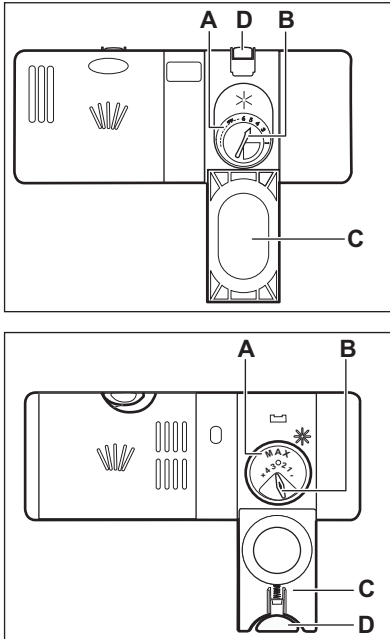

### ATTENTION!

Utilisez uniquement du liquide de rinçage spécialement conçu pour les lave-vaisselle.

1. Appuyez sur le bouton d'ouverture (D) pour ouvrir le couvercle (C).
2. Versez le liquide de rinçage dans le distributeur (A) jusqu'à ce qu'il atteigne le niveau « max ».
3. Si le liquide de rinçage déborde, épongez-le avec un chiffon absorbant pour éviter tout excès de mousse.
4. Fermez le couvercle. Assurez-vous que le bouton d'ouverture se verrouille correctement.



Vous pouvez tourner le sélecteur de quantité délivrée (B) entre la position 1 (quantité minimale) et la position 4 ou 6 (quantité maximale).

## 9. UTILISATION QUOTIDIENNE

1. Ouvrez le robinet d'eau.
2. Appuyez sur la touche Marche/Arrêt pour allumer l'appareil.

Assurez-vous que l'appareil est en mode Programmation.

- Si le voyant du réservoir de sel régénérant est allumé, remplissez le réservoir.
  - Si le voyant du liquide de rinçage est allumé, remplissez le distributeur de liquide de rinçage.
3. Chargez les paniers.
  4. Ajoutez le produit de lavage.
  5. Réglez et lancez le programme adapté au type de vaisselle et au degré de salissure.

### 9.1 Utilisation du produit de lavage

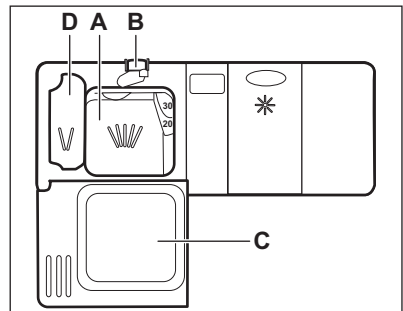

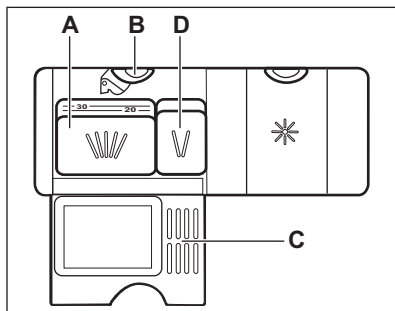

1. Appuyez sur le bouton d'ouverture (B) pour ouvrir le couvercle (C).
2. Versez le produit de lavage, en poudre ou en tablette, dans le compartiment (A).
3. Si le programme comporte une phase de pré-lavage, versez une petite quantité de produit de lavage dans le compartiment (D).
4. Fermez le couvercle. Assurez-vous que le bouton d'ouverture se verrouille correctement.

## 9.2 Réglage et départ d'un programme

### Fonction Auto Off

Cette fonction réduit la consommation d'énergie en éteignant automatiquement l'appareil lorsqu'il ne fonctionne pas.

La fonction s'active :

- 5 minutes après la fin du programme de lavage.
- Au bout de 5 minutes si le programme n'a pas démarré.

### Départ d'un programme

1. Appuyez sur la touche Marche/Arrêt pour allumer l'appareil. Assurez-vous que l'appareil est en mode Sélection de programme.
2. Fermez la porte de l'appareil.
3. Appuyez sur la touche **Program** à plusieurs reprises jusqu'à ce que le voyant du programme que vous souhaitez sélectionner s'allume.

- Pour sélectionner le programme MyFavourite, appuyez sur la touche **Program** et maintenez-la enfoncée jusqu'à ce que le réglage MyFavourite s'allume.

L'affichage indique la durée du programme.

4. Sélectionnez les options compatibles.
5. Appuyez sur la touche **Start** pour lancer le programme.
  - Le voyant de la phase de lavage s'allume.
  - Le décompte de la durée du programme démarre et s'effectue par paliers d'une minute.

### Démarrage d'un programme avec départ différé

1. Sélectionnez un programme.
2. Appuyez sur la touche **Delay** à plusieurs reprises jusqu'à ce que l'affichage indique le délai choisi pour le départ différé (de 1 à 24 heures).

Le voyant du programme sélectionné clignote.

3. Appuyez sur la touche **Start**.
4. Fermez la porte de l'appareil pour démarrer le décompte.

Lorsque le décompte est terminé, le programme démarre et le voyant de la phase de lavage s'allume.

### Ouverture de la porte au cours du fonctionnement de l'appareil

Si vous ouvrez la porte lorsqu'un programme est en cours, l'appareil s'arrête. Cela peut avoir un impact sur la consommation d'énergie et la durée du programme. Lorsque vous refermez la porte, l'appareil reprend là où il a été interrompu.



Durant la phase de séchage, si la porte est ouverte pendant plus de 30 secondes, le programme en cours s'arrête.

## Annulation du départ différé au cours du décompte

Lorsque vous annulez le départ différé, vous devez régler de nouveau le programme et les options.

Appuyez simultanément sur les touches **Program** et **Option** et maintenez-les enfoncées jusqu'à ce que l'appareil se mette en mode Sélection de programme.

## Annulation du programme

Appuyez simultanément sur les touches **Program** et **Option** et maintenez-les enfoncées jusqu'à ce que l'appareil se mette en mode Sélection de programme.

Assurez-vous que le distributeur de produit de lavage n'est pas vide avant de

démarrer un nouveau programme de lavage.

## Fin du programme

Lorsque le programme est terminé, 0:00 s'affiche. Les voyants de phase sont éteints.

Toutes les touches sont inactives à l'exception de la touche Marche/Arrêt.

1. Appuyez sur la touche Marche/Arrêt ou attendez que la fonction Auto Off éteigne l'appareil automatiquement. Si vous ouvrez la porte avant l'activation de la fonction Auto Off, l'appareil s'arrête automatiquement.
2. Fermez le robinet d'eau.

# 10. CONSEILS

## 10.1 Raccordement

Les conseils suivants vous garantissent des résultats de lavage et de séchage optimaux au quotidien, et vous aideront à protéger l'environnement.

- Videz les plus gros résidus alimentaires des plats dans une poubelle.
- Ne rincez pas vos plats à la main au préalable. En cas de besoin, utilisez le programme de pré-lavage (si disponible) ou sélectionnez un programme avec une phase de pré-lavage.
- Utilisez toujours tout l'espace des paniers.
- Lorsque vous chargez l'appareil, veillez à ce que l'eau libérée par les embouts des bras d'aspersion puisse atteindre parfaitement les plats pour qu'ils soient parfaitement lavés. Vérifiez que les plats ne se touchent pas ou ne se recouvrent pas les uns les autres.
- Vous pouvez utiliser du détergent, du liquide de rinçage et du sel régénérant séparément, ou des pastilles tout en 1 (par ex. « 3 en 1 », « 4 en 1 » ou « tout en 1 »). Suivez

les instructions indiquées sur l'emballage.

- Sélectionnez le programme en fonction du type de vaisselle et du degré de salissure. Le programme ECO vous permet d'optimiser votre consommation d'eau et d'énergie pour la vaisselle et les couverts normalement sales.

## 10.2 Utilisation de sel régénérant, de liquide de rinçage et de produit de lavage

- Utilisez uniquement du sel régénérant, du liquide de rinçage et du produit de lavage conçus pour les lave-vaisselle. D'autres produits peuvent endommager l'appareil.
- Les pastilles tout en 1 sont généralement adaptées aux régions où la dureté de l'eau est inférieure à 21 °dH. Dans les régions où la dureté dépasse cette limite, du liquide de rinçage et du sel régénérant doivent être utilisés en complément des pastilles tout en 1. Cependant, dans les régions où l'eau est dure ou très dure, nous recommandons l'utilisation séparée d'un détergent simple (poudre, gel, pastille, sans fonction

- supplémentaire), de liquide de rinçage et de sel régénérant pour des résultats de lavage et de séchage optimaux.
- Les tablettes de détergent ne se dissolvent pas complètement durant les programmes courts. Pour éviter que des résidus de produit de lavage ne se déposent sur la vaisselle, nous recommandons d'utiliser des pastilles de détergent avec des programmes longs.
  - N'utilisez que la quantité nécessaire de produit de lavage. Reportez-vous aux instructions figurant sur l'emballage du produit de lavage.

### 10.3 Que faire si vous ne voulez plus utiliser de pastilles tout en 1

Avant de commencer à utiliser le produit de lavage, le sel régénérant et le liquide de rinçage séparément, effectuez la procédure suivante.

1. Réglez l'adoucisseur d'eau sur le niveau maximal.
2. Assurez-vous que le réservoir de sel régénérant et le distributeur de liquide de rinçage sont pleins.
3. Lancez le programme le plus court avec une phase de rinçage. N'utilisez pas de produit de lavage et ne chargez pas les paniers.
4. Lorsque le programme de lavage est terminé, réglez l'adoucisseur d'eau en fonction de la dureté de l'eau dans votre région.
5. Ajustez la quantité de liquide de rinçage libérée.
6. Activez la notification du distributeur de liquide de rinçage vide.

### 10.4 Chargement des paniers

- Utilisez uniquement cet appareil pour laver des articles qui peuvent passer au lave-vaisselle.
- Ne mettez pas dans le lave-vaisselle des articles en bois, en corne, en aluminium, en étain et en cuivre.
- Ne placez pas dans l'appareil des objets pouvant absorber l'eau (éponges, chiffons de nettoyage).

- Retirez les gros résidus alimentaires des plats et jetez-les à la poubelle.
- Laissez tremper les casseroles contenant des restes d'aliments brûlés.
- Chargez les articles creux (tasses, verres et casseroles) en les retournant.
- Vérifiez que les verres ne se touchent pas pour éviter qu'ils ne se brisent.
- Placez les petits articles dans le panier à couverts.
- Placez les objets légers dans le panier supérieur. Disposez-les de façon à ce qu'ils ne puissent pas se retourner.
- Assurez-vous que les bras d'aspersion tournent librement avant de lancer un programme.

### 10.5 Avant le démarrage d'un programme

Assurez-vous que :

- Les filtres sont propres et correctement installés.
- Le bouchon du réservoir de sel régénérant est vissé.
- Les bras d'aspersion ne sont pas obstrués.
- Vous avez utilisé du sel régénérant et du liquide de rinçage (sauf si vous utilisez des pastilles tout en 1).
- La vaisselle est bien positionnée dans les paniers.
- Le programme est adapté au type de vaisselle et au degré de salissure.
- Vous utilisez la bonne quantité de produit de lavage.

### 10.6 Déchargement des paniers

1. Attendez que la vaisselle refroidisse avant de la retirer de l'appareil. La vaisselle encore chaude est sensible aux chocs.
2. Commencez par décharger le panier inférieur, puis le panier supérieur.



À la fin du programme, il peut rester de l'eau sur les parois et la porte de l'appareil.

# 11. ENTRETIEN ET NETTOYAGE



## AVERTISSEMENT!

Avant toute opération d'entretien, éteignez l'appareil et débranchez la fiche de la prise secteur.



Les filtres sales et les bras d'aspersion obstrués diminuent les résultats de lavage. Contrôlez-les régulièrement et nettoyez-les si nécessaire.

## 11.1 Nettoyage des filtres

Le système de filtres est composé de 3 parties.

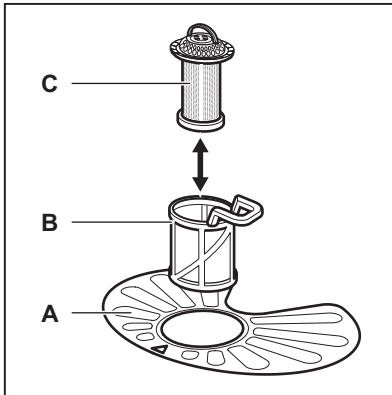

1. Tournez le filtre (B) vers la gauche et sortez-le.

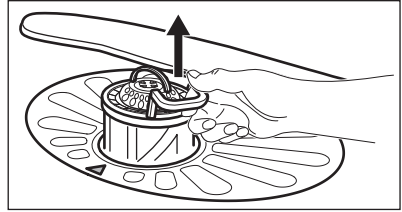
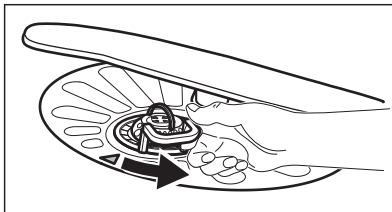

2. Retirez le filtre (C) du filtre (B).
3. Retirez le filtre plat (A).

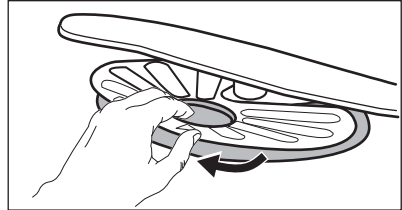

4. Lavez les filtres.

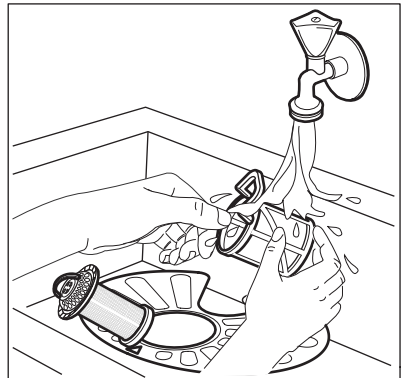

5. Assurez-vous qu'il ne reste aucun résidu alimentaire ni salissure à l'intérieur ou autour du bord du collecteur d'eau.
6. Remettez le filtre plat (A) en place. Assurez-vous qu'il est correctement positionné sous les 2 guides.

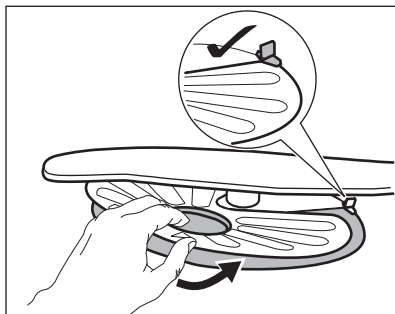

7. Remontez les filtres (B) et (C).
8. Remettez le filtre (B) dans le filtre plat (A). Tournez-le vers la droite jusqu'à la butée.

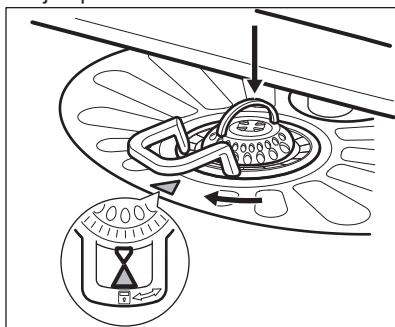

#### **ATTENTION!**

Une position incorrecte des filtres peut donner de mauvais résultats de lavage et endommager l'appareil.

### 11.2 Nettoyage des bras d'aspersion

Ne retirez pas les bras d'aspersion. Si des résidus ont bouché les orifices des

bras d'aspersion, éliminez ceux-ci à l'aide d'un objet fin et pointu.

### 11.3 Nettoyage extérieur

- Nettoyez l'appareil avec un chiffon doux humide.
- Utilisez uniquement des produits de lavage neutres.
- N'utilisez pas de produits abrasifs, de tampons à récurer ni de solvants.

### 11.4 Nettoyage intérieur

- Nettoyez soigneusement l'appareil, y compris le joint en caoutchouc de la porte, avec un chiffon doux humide.
- Si vous utilisez régulièrement des programmes de courte durée, des dépôts de graisse et des dépôts calcaires peuvent se former à l'intérieur de l'appareil. Pour éviter cela, nous recommandons de lancer un programme long au moins 2 fois par mois.
- Pour maintenir des performances optimales, nous vous recommandons d'utiliser un produit de nettoyage spécifique pour lave-vaisselle une fois par mois. Reportez-vous aux instructions figurant sur l'emballage de ces produits.

## 12. EN CAS D'ANOMALIE DE FONCTIONNEMENT

Si l'appareil ne démarre pas ou s'arrête en cours de programme. Avant de contacter le service après-vente agréé, vérifiez si vous pouvez résoudre le problème par vous-même à l'aide des informations du tableau.



#### **AVERTISSEMENT!**

Des réparations mal entreprises peuvent entraîner un grave danger pour l'utilisateur. Toute réparation ne doit être effectuée que par un technicien qualifié.



Pour certaines anomalies, l'écran affiche un code d'alarme.

La plupart des problèmes peuvent être résolus sans avoir recours au service après-vente agréé.

Problème et code d'alarme	Cause et solution possibles
L'appareil ne s'allume pas.	<ul style="list-style-type: none"> <li>Assurez-vous que la fiche du câble d'alimentation est bien insérée dans la prise de courant.</li> <li>Assurez-vous qu'aucun fusible n'est grillé dans la boîte à fusibles.</li> </ul>
Le programme ne démarre pas.	<ul style="list-style-type: none"> <li>Vérifiez que la porte de l'appareil est fermée.</li> <li>Appuyez sur <b>Start</b>.</li> <li>Si vous avez sélectionné un départ différé, annulez-le ou attendez la fin du décompte.</li> <li>L'appareil a lancé la procédure de rechargement de la résine dans l'adoucisseur d'eau. La durée de cette procédure est d'environ 5 minutes.</li> </ul>
L'appareil ne se remplit pas d'eau. L'affichage indique <i>10</i> .	<ul style="list-style-type: none"> <li>Assurez-vous que le robinet d'eau est ouvert.</li> <li>Assurez-vous que la pression de l'arrivée d'eau n'est pas trop basse. Pour obtenir cette information, contactez votre compagnie des eaux.</li> <li>Assurez-vous que le robinet d'eau n'est pas obstrué.</li> <li>Assurez-vous que le filtre du tuyau d'arrivée d'eau n'est pas obstrué.</li> <li>Assurez-vous que le tuyau d'arrivée d'eau n'est pas tordu ni plié.</li> </ul>
L'appareil ne vidange pas l'eau. L'affichage indique <i>20</i> .	<ul style="list-style-type: none"> <li>Assurez-vous que le siphon de l'évier n'est pas obstrué.</li> <li>Assurez-vous que le filtre du tuyau de vidange de l'eau n'est pas obstrué.</li> <li>Assurez-vous que le système du filtre intérieur n'est pas obstrué.</li> <li>Assurez-vous que le tuyau de vidange n'est pas tordu ni plié.</li> </ul>
Le système de sécurité anti-débordement s'est déclenché. L'affichage indique <i>30</i> .	<ul style="list-style-type: none"> <li>Fermez le robinet d'eau et contactez le service après-vente agréé.</li> </ul>
L'appareil s'arrête et redémarre plusieurs fois en cours de fonctionnement.	<ul style="list-style-type: none"> <li>C'est normal. Cela vous garantit des résultats de lavage optimaux et des économies d'énergie.</li> </ul>
Le programme dure trop longtemps.	<ul style="list-style-type: none"> <li>Sélectionnez l'option TimeManager pour raccourcir la durée du programme.</li> <li>Si vous avez sélectionné un départ différé, annulez-le ou attendez la fin du décompte.</li> </ul>

Problème et code d'alarme	Cause et solution possibles
Le temps restant sur l'affichage augmente et passe presque instantanément à la fin du programme.	<ul style="list-style-type: none"> <li>• Ceci est normal. L'appareil fonctionne correctement.</li> </ul>
Les options du programme doivent être réglées à chaque utilisation.	<ul style="list-style-type: none"> <li>• Pour enregistrer votre configuration préférée, utilisez l'option MyFavourite.</li> </ul>
Petite fuite au niveau de la porte de l'appareil.	<ul style="list-style-type: none"> <li>• L'appareil n'est pas de niveau. Desserrez ou serrez les pieds réglables (si disponibles).</li> <li>• La porte de l'appareil n'est pas centrée avec la cuve. Réglez le pied arrière (si disponible).</li> </ul>
La porte de l'appareil est difficile à fermer.	<ul style="list-style-type: none"> <li>• L'appareil n'est pas de niveau. Desserrez ou serrez les pieds réglables (si disponibles).</li> <li>• De la vaisselle dépasse des paniers.</li> </ul>
Bruit de cliquetis ou de battement à l'intérieur de l'appareil.	<ul style="list-style-type: none"> <li>• La vaisselle n'est pas correctement rangée dans les paniers. Reportez-vous au manuel de chargement du panier.</li> <li>• Assurez-vous que les bras d'aspersion peuvent tourner librement.</li> </ul>
L'appareil déclenche le disjoncteur.	<ul style="list-style-type: none"> <li>• L'ampérage n'est pas suffisant pour alimenter tous les appareils en cours de fonctionnement simultanément. Vérifiez l'ampérage de la prise et la capacité du mètre, ou éteignez l'un des appareils qui sont en cours de fonctionnement.</li> <li>• Défaut électrique interne de l'appareil. Faites appel à un service après vente agréé.</li> </ul>



Reportez-vous aux chapitres « **Avant la première utilisation** », « **Utilisation quotidienne** » ou « **Conseils** » pour connaître les autres causes probables.

Après avoir vérifié l'appareil, éteignez puis rallumez-le. Si le problème persiste, contactez le service après-vente agréé.

Pour les codes d'alarme ne figurant pas dans le tableau, contactez le service après-vente agréé.

## 12.1 Les résultats de lavage et de séchage ne sont pas satisfaisants

Problème	Cause et solution possibles
Résultats de lavage insatisfaisants.	<ul style="list-style-type: none"> <li>• Reportez-vous aux chapitres « <b>Utilisation quotidienne</b> », « <b>Conseils</b> » et au manuel de chargement du panier.</li> <li>• Utilisez un programme de lavage plus intense.</li> <li>• Nettoyez les jets des bras d'aspersion et le filtre. Reportez-vous au chapitre « <b>Entretien et nettoyage</b> ».</li> </ul>
Résultats de séchage insatisfaisants.	<ul style="list-style-type: none"> <li>• La vaisselle est restée trop longtemps à l'intérieur de l'appareil, porte fermée.</li> <li>• Il n'y a pas de liquide de rinçage ou le dosage du liquide de rinçage n'est pas suffisant. Augmentez le niveau de distributeur de liquide de rinçage.</li> <li>• Les articles en plastiques peuvent avoir besoin d'être essuyés.</li> <li>• Pour de meilleures performances de séchage, activez l'option XtraDry.</li> <li>• Nous vous recommandons de toujours utiliser du liquide de rinçage, même si vous utilisez déjà des pastilles tout-en-1.</li> </ul>
Il y a des traînées blanchâtres ou pellicules bleuâtres sur les verres et la vaisselle.	<ul style="list-style-type: none"> <li>• La quantité de liquide de rinçage libérée est trop importante. Placez le sélecteur de dosage du liquide de rinçage sur le niveau le plus faible.</li> <li>• La quantité de produit de lavage est excessive.</li> </ul>
Il y a des taches et traces de gouttes d'eau séchées sur les verres et la vaisselle.	<ul style="list-style-type: none"> <li>• La quantité de liquide de rinçage libérée n'est pas suffisante. Placez le sélecteur de dosage du liquide de rinçage sur le niveau le plus élevé.</li> <li>• Il se peut que la qualité du liquide de rinçage soit en cause.</li> </ul>
La vaisselle est mouillée.	<ul style="list-style-type: none"> <li>• Pour de meilleures performances de séchage, activez l'option XtraDry.</li> <li>• Le programme ne contient pas de phase de séchage ou une phase de séchage à basse température.</li> <li>• Le distributeur de liquide de rinçage est vide.</li> <li>• Il se peut que la qualité du liquide de rinçage soit en cause.</li> <li>• Il se peut que la qualité des pastilles tout-en-1 soit en cause. Essayez une marque différente ou activez le distributeur de liquide de rinçage et utilisez du liquide de rinçage avec les pastilles tout-en-1.</li> <li>• Laissez la porte du lave-vaisselle entrouverte quelques instants avant de retirer la vaisselle.</li> </ul>

Problème	Cause et solution possibles
L'intérieur de l'appareil est humide.	<ul style="list-style-type: none"> <li>• Ce n'est pas un défaut de l'appareil. Il s'agit de la condensation de l'humidité contenue dans l'air sur les parois.</li> </ul>
Mousse inhabituelle en cours de lavage.	<ul style="list-style-type: none"> <li>• Utilisez uniquement des produits de lavage pour lave-vaisselle.</li> <li>• Il y a une fuite dans le distributeur de liquide de rinçage. Faites appel à un service après vente agréé.</li> </ul>
Traces de rouille sur les couverts.	<ul style="list-style-type: none"> <li>• Il y a trop de sel régénérant dans l'eau utilisée pour le lavage. Reportez-vous au chapitre « <b>Adoucisseur d'eau</b> ».</li> <li>• Les couverts en argent et en acier inoxydable ont été placés ensemble. Évitez de placer les couverts en argent et en acier inoxydable les uns à côté des autres.</li> </ul>
Il y a des résidus de détergent dans le distributeur de produit de lavage à la fin du programme.	<ul style="list-style-type: none"> <li>• La pastille de détergent est restée coincée dans le distributeur de produit de lavage, qui n'a donc pas été entièrement éliminée par l'eau.</li> <li>• L'eau ne peut pas éliminer le détergent du distributeur de produit de lavage. Assurez-vous que le bras d'aspersion n'est pas bloqué ou obstrué.</li> <li>• Assurez-vous que la vaisselle dans les paniers ne bloquent pas l'ouverture du couvercle du distributeur de liquide de rinçage.</li> </ul>
Odeurs à l'intérieur de l'appareil.	<ul style="list-style-type: none"> <li>• Reportez-vous au chapitre « <b>Nettoyage intérieur</b> ».</li> </ul>
Dépôts calcaires sur la vaisselle, dans la cuve et à l'intérieur de la porte.	<ul style="list-style-type: none"> <li>• Reportez-vous au chapitre « <b>Adoucisseur d'eau</b> ».</li> </ul>
Vaisselle ternie, décolorée ou ébréchée.	<ul style="list-style-type: none"> <li>• Assurez-vous de ne placer dans l'appareil que des articles adaptés au lave-vaisselle.</li> <li>• Chargez et déchargez le panier avec précautions. Reportez-vous au manuel de chargement du panier.</li> <li>• Placez les objets délicats dans le panier supérieur.</li> </ul>



Reportez-vous aux chapitres « **Avant la première utilisation** », « **Utilisation quotidienne** » ou « **Conseils** » pour connaître les autres causes probables.

## 13. CARACTÉRISTIQUES TECHNIQUES

Dimensions	Largeur / hauteur / profondeur (mm)	596 / 818 - 898 / 575
Branchement électrique <sup>1)</sup>	Tension (V)	200 - 240
	Fréquence (Hz)	50 / 60
Pression de l'arrivée d'eau	Min. / max. bar (MPa)	0.5 (0.05) / 8 (0.8)
Arrivée d'eau	Eau froide ou eau chaude <sup>2)</sup>	max. 60 °C
Capacité	Couverts	13
Consommation électrique	Mode « Veille » (W)	5.0
Consommation électrique	Mode « Éteint » (W)	0.10

<sup>1)</sup> Reportez-vous à la plaque signalétique pour d'autres valeurs.

<sup>2)</sup> Si l'eau chaude est produite à partir de sources d'énergie respectueuses de l'environnement (par exemple, panneaux solaires ou énergie éolienne), utilisez une arrivée d'eau chaude afin de réduire la consommation d'énergie.

## 14. EN MATIÈRE DE PROTECTION DE L'ENVIRONNEMENT

Recyclez les matériaux portant le symbole . Déposez les emballages dans les conteneurs prévus à cet effet. Contribuez à la protection de l'environnement et à votre sécurité, recyclez vos produits électriques et

électroniques. Ne jetez pas les appareils portant le symbole  avec les ordures ménagères. Emmenez un tel produit dans votre centre local de recyclage ou contactez vos services municipaux.

## OBSAH

1. BEZPEČNOSTNÉ INFORMÁCIE.....	47
2. BEZPEČNOSTNÉ POKYNY.....	48
3. POPIS SPOTREBIČA.....	50
4. OVLÁDACÍ PANEL .....	51
5. PROGRAMY.....	52
6. NASTAVENIA.....	53
7. VOLITEĽNÉ FUNKCIE.....	56
8. PRED PRVÝM POUŽITÍM.....	56
9. KAŽDODENNÉ POUŽÍVANIE.....	57
10. TIPY A RADY.....	59
11. OŠETROVANIE A ČISTENIE.....	61
12. RIEŠENIE PROBLÉMOV.....	62
13. TECHNICKÉ INFORMÁCIE.....	66

## MYSLÍME NA VÁS

Ďakujeme, že ste si kúpili spotrebič značky Electrolux. Vybrali ste si výrobok, ktorý v sebe skrýva desaťročia odborných skúseností a inovácií. Je dômyselný a štýlový a pri jeho navrhovaní sme mysleli predovšetkým na vás. Pri každom použití si tak môžete byť istí, že dosiahnete vynikajúce výsledky.

Vitajte vo svete Electrolux.

**Navštívte našu internetovú stránku, kde nájdete:**



Tipy na používanie, brožúry, pokyny na riešenie problémov a informácie o údržbe:

**[www.electrolux.com/webselfservice](http://www.electrolux.com/webselfservice)**



Zaregistrujte si výrobok a využívajte ešte lepšie služby:

**[www.registerelectrolux.com](http://www.registerelectrolux.com)**



Môžete si kúpiť príslušenstvo, spotrebný materiál a originálne náhradné diely pre váš spotrebič:

**[www.electrolux.com/shop](http://www.electrolux.com/shop)**

## STAROSTLIVOSŤ A SLUŽBY ZÁKAZNÍKOM

Odporúčame, aby ste používali originálne náhradné diely.

Keď budete kontaktovať autorizované servisné stredisko, nezabudnite si pripraviť nasledujúce údaje: Model, číslo výrobku, sériové číslo.

Tieto informácie nájdete na typovom štítku.



Varovanie/upozornenie – Bezpečnostné pokyny



Všeobecné informácie a tipy



Ochrana životného prostredia

Vyhradzujeme si právo na zmeny bez predchádzajúceho upozornenia.

# 1. ⚠ BEZPEČNOSTNÉ INFORMÁCIE

Pred inštaláciou a používaním spotrebiča si pozorne prečítajte priložený návod na používanie. Výrobca nezodpovedá za telesnú ujmu ani za škody spôsobené nesprávnou montážou alebo používaním. Tieto pokyny uskladnite na bezpečnom a prístupnom mieste, aby ste do nich mohli v budúcnosti nahliadnuť.

## 1.1 Bezpečnosť detí a zraniteľných osôb

- Deti staršie ako 8 rokov a osoby so zníženou spôsobilosťou smú tento spotrebič používať len vtedy, ak boli dostatočne poučené ohľadne bezpečného používania spotrebiča a chápu možné riziká alebo sú pod spoľahlivým dohľadom.
- Nedovoľte, aby sa deti hrali so spotrebičom.
- Pracie prostriedky uschovajte mimo dosahu detí.
- Keď sú dvierka spotrebiča otvorené, nedovoľte deťom ani domácim zvieratám, aby sa k nemu priblížili.
- Deti nesmú spotrebič bez dozoru čistiť ani vykonávať žiadnu údržbu na spotrebiči.

## 1.2 Všeobecné bezpečnostné pokyny

- Tento spotrebič je určený na používanie v domácnosti a podobnom prostredí, ako sú napr.:
  - vidiecke domy, kuchynky pre zamestnancov v obchodoch, kanceláriách a iných pracovných prostrediach,
  - pre klientov v hoteloch, motelloch, penziónoch a iných ubytovacích zariadeniach.
- Nemeňte technické charakteristiky tohto spotrebiča.
- Prevádzkový tlak vody (minimálny a maximálny) musí byť medzi 0.5 (0.05) / 8 (0.8) bar (Mpa)
- Dodržiavajte maximálne množstvo 13 súprav riadu.
- Ak je poškodený elektrický napájací kábel, musíte ho dať vymeniť u výrobcu, v autorizovanom servisnom

stredisku alebo u kvalifikovanej osoby, aby sa predišlo nebezpečenstvu.

- Nože a iný ostrý alebo špicatý príbor dajte do košíka na príbor hrotom nadol alebo ho umiestnite v horizontálnej polohe.
- Dvierka spotrebiča nenechávajte otvorené, aby ste na ne nespadli.
- Pred vykonávaním údržby spotrebič vypnite a vytiahnite jeho zástrčku zo sieťovej zásuvky.
- Na čistenie spotrebiča nepoužívajte vysokotlakové vodné prúdy a/alebo paru.
- Vetracie otvory v dolnej časti spotrebiča (ak sú k dispozícii) nesmú byť zakryté kobercom.
- Spotrebič treba zapojiť do vodovodnej siete pomocou novej dodanej súpravy hadíc. Staré súpravy hadíc sa nesmú opätovne použiť.

## 2. BEZPEČNOSTNÉ POKYNY

### 2.1 Inštalácia

- Odstráňte všetky obaly a prepravné prvky.
- Poškodený spotrebič neinštalujte ani nepoužívajte.
- Spotrebič neinštalujte ani nepoužívajte na mieste, kde teplota môže klesnúť pod 0 °C.
- Dodržiavajte pokyny pre inštaláciu dodané so spotrebičom.
- Uistite sa, že konštrukcie, pod ktorými a vedľa ktorých je spotrebič nainštalovaný, sú bezpečné.

### 2.2 Zapojenie do elektrickej siete



#### **VAROVANIE!**

Hrozí nebezpečenstvo požiaru a zásahu elektrickým prúdom.

- Spotrebič musí byť uzemnený.
- Uistite sa, že elektrické údaje uvedené na typovom štítku spotrebiča zodpovedajú parametrom elektrickej siete. Ak nie, kontaktujte elektrikára.

- Vždy používajte správne inštalovanú uzemnenú zásuvku.
- Nepoužívajte adaptéry, rozdvójky ani predlžovacie prívodné káble.
- Uistite sa, že zástrčka a prívodný elektrický kábel nie sú poškodené. Ak prívodný elektrický kábel spotrebiča treba vymeniť, túto operáciu smie urobiť iba pracovník autorizovaného servisného strediska.
- Zástrčku zapojte do zásuvky až na konci inštalácie. Uistite sa, že napájací elektrický kábel je po inštalácii prístupný.
- Pri odpájaní spotrebiča od elektrickej siete neťahajte za prívodný kábel. Vždy ťahajte za zástrčku.
- Tento spotrebič spĺňa smernice EHS.
- Iba pre V.B. a Írsko. Spotrebič má 13 A sieťovú zástrčku. Ak je potrebné vymeniť poistku sieťovej zástrčky, použite poistku: 13 amp ASTA (BS 1362).

### 2.3 Pripojenie na vodovodné potrubie

- Vodné hadice nesmiete poškodiť.



- Pred pripojením k novým potrubiam alebo potrubiam, ktoré boli opravené alebo vybavené novými zariadeniami (vodomery atď.), nechajte vodu stiecť, kým nebude čistá a číra.
- Uistite sa, že počas alebo po prvom použití spotrebiča neuniká viditeľne voda.
- Prívodná hadica na vodu má bezpečnostný ventil a puzdro s vnútorným elektrickým káblom.

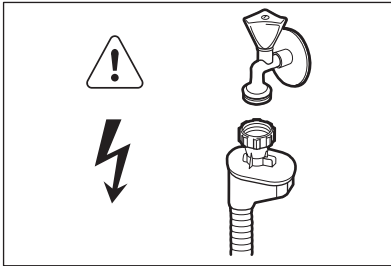

### **VAROVANIE!**

Nebezpečné napätie.

- Ak je prívodná hadica poškodená, okamžite vyťahnite zástrčku zo zásuvky elektrickej siete. Kontaktujte autorizované servisné stredisko, aby vymenili prívodnú hadicu.

## 2.4 Používanie

- Na otvorené dverka si nesadajte ani na ne nestúpajte.
- Umývacie prostriedky do umývačky sú nebezpečné. Dodržiavajte bezpečnostné pokyny na obale umývacieho prostriedku.

- Nepite vodu zo spotrebiča a nehrajte sa s ňou.
- Nevyberajte riad zo spotrebiča, kým sa neskončil program. Na riade môže byť umývací prostriedok.
- Ak otvoríte dverka, keď je spustený program, zo spotrebiča môže uniknúť horúca para.
- Horľavé látky ani predmety, ktoré sú nasiaknuté horľavými látkami, nekladte do spotrebiča, do jeho blízkosti ani naň.

## 2.5 Servis

- V prípade potreby opravy spotrebiča sa obráťte na autorizované servisné stredisko. Odporúčame používať iba originálne náhradné diely.
- Keď sa obrátíte na autorizované servisné stredisko, skontrolujte, či máte k dispozícii nasledovné informácie uvedené na typovom štítku.

Model:

Č. výrobku:

Sériové číslo:

## 2.6 Likvidácia



### **VAROVANIE!**

Nebezpečenstvo poranenia alebo udusenía.

- Spotrebič odpojte od elektrickej siete.
- Odrežte elektrický kábel a zlikvidujte ho.
- Odstráňte západku dverok, aby ste zabránili uviaznutiu detí a domácich zvierat v spotrebiči.

### 3. POPIS SPOTREBIČA

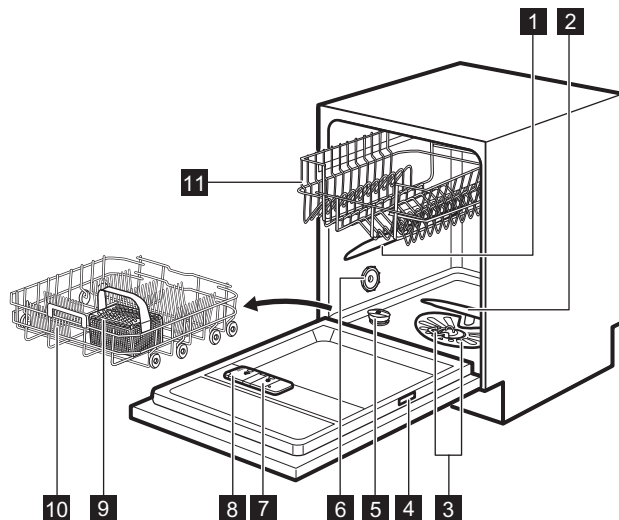

**1** Horné sprchovacie rameno

**2** Dolné sprchovacie rameno

**3** Filtre

**4** Typový štítok

**5** Zásobník na soľ

**6** Vetrací otvor

**7** Dávkovač leštidla

**8** Dávkovač umývacieho prostriedku

**9** Košík na príbor

**10** Dolný kôš





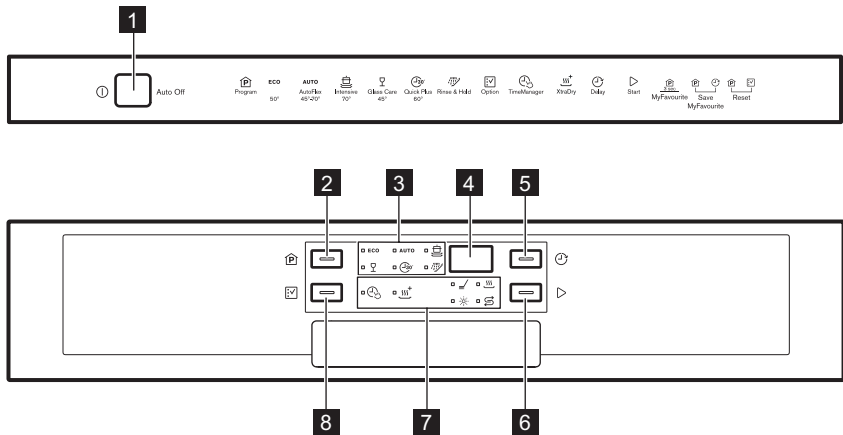

**11** Horný kôš

## 4. OVLÁDACÍ PANEL







- |                                  |                                 |
|----------------------------------|---------------------------------|
| <b>1</b> Tlačidlo Zap/Vyp        | <b>6</b> Tlačidlo <b>Start</b>  |
| <b>2</b> Tlačidlo <b>Program</b> | <b>7</b> Ukazovatele            |
| <b>3</b> Ukazovatele programov   | <b>8</b> Tlačidlo <b>Option</b> |
| <b>4</b> Displej                 |                                 |
| <b>5</b> Tlačidlo <b>Delay</b>   |                                 |

### 4.1 Ukazovatele

Ukazovateľ	Popis
	Fáza umývania. Rozsvieti sa počas fázy umývania.
	Fáza sušenia. Sviety sa počas fázy sušenia.
	Ukazovateľ TimeManager.
	Ukazovateľ XtraDry.
	Ukazovateľ stavu leštidla. Počas programu nikdy nesvieti.
	Ukazovateľ stavu soli. Počas programu nikdy nesvieti.

## 5. PROGRAMY

Program	Stupeň znečistenia Druh náplne	Fázy programu	Voliteľné funkcie
<b>ECO 1)</b>	<ul style="list-style-type: none"> <li>• Bežné znečistenie</li> <li>• Porcelán a jedálenský príbor</li> </ul>	<ul style="list-style-type: none"> <li>• Predumytie</li> <li>• Umývanie 50 °C</li> <li>• Oplachovanie</li> <li>• Sušenie</li> </ul>	<ul style="list-style-type: none"> <li>• TimeManager</li> <li>• XtraDry</li> </ul>
<b>AUTO 2)</b>	<ul style="list-style-type: none"> <li>• Všetko</li> <li>• Porcelán, jedálenský príbor, hrnce a panvice</li> </ul>	<ul style="list-style-type: none"> <li>• Predumytie</li> <li>• Umývanie od 45 °C do 70 °C</li> <li>• Oplachovanie</li> <li>• Sušenie</li> </ul>	<ul style="list-style-type: none"> <li>• XtraDry</li> </ul>
 <b>3)</b>	<ul style="list-style-type: none"> <li>• Silné znečistenie</li> <li>• Porcelán, jedálenský príbor, hrnce a panvice</li> </ul>	<ul style="list-style-type: none"> <li>• Predumytie</li> <li>• Umývanie 70 °C</li> <li>• Oplachovanie</li> <li>• Sušenie</li> </ul>	<ul style="list-style-type: none"> <li>• TimeManager</li> <li>• XtraDry</li> </ul>
	<ul style="list-style-type: none"> <li>• Bežné alebo mierne znečistenie</li> <li>• Jemný porcelán a sklo</li> </ul>	<ul style="list-style-type: none"> <li>• Umývanie 45 °C</li> <li>• Oplachovanie</li> <li>• Sušenie</li> </ul>	<ul style="list-style-type: none"> <li>• XtraDry</li> </ul>
 <b>4)</b>	<ul style="list-style-type: none"> <li>• Nezaschnuté nečistoty</li> <li>• Porcelán a jedálenský príbor</li> </ul>	<ul style="list-style-type: none"> <li>• Umývanie 60 °C alebo 65 °C</li> <li>• Oplachovanie</li> </ul>	<ul style="list-style-type: none"> <li>• XtraDry</li> </ul>
 <b>5)</b>	<ul style="list-style-type: none"> <li>• Všetko</li> </ul>	<ul style="list-style-type: none"> <li>• Predumytie</li> </ul>	

1) Tento program zaručuje najúčinnjšie využitie vody a energie pri bežne znečistenom porceláne a príbore. (Toto je štandardný testovací program pre skúšobne.)





2) Spotrebič rozoznáva stupeň znečistenia a množstvo položiek v košoch. Automaticky upravuje teplotu a množstvo vody, spotrebu energie a trvanie programu.

3) Tento program obsahuje fázu oplachovania pri vysokej teplote, aby sa dosiahli hygienickejšie výsledky. Počas fázy oplachovania zostáva teplota na úrovni 70 °C po dobu najmenej 10 minút.

4) S týmto programom môžete umývať čerstvo znečistený riad. Poskytuje dobré výsledky umývania v krátkom čase.

5) S týmto programom môžete rýchlo opláchnuť riad, aby ste predišli prischnutiu zvyškov jedál k riadu a tvorbe pachov v spotrebiči. Pri tomto programe nepoužívajte umývací prostriedok.

## 5.1 Spotreba

Program <sup>1)</sup>	Voda (l)	Energia (kWh)	Trvanie (min.)
<b>ECO</b>	9.9	0.932	195
<b>AUTO</b>	7 - 12	0.6 - 1.4	40 - 150
	13 - 15	1.3 - 1.5	140 - 160
	13 - 14	0.7 - 0.9	70 - 80
	9	0.9	30
	4	0.1	14

<sup>1)</sup> Hodnoty spotreby ovplyvňujú nasledujúce faktory: tlak a teplota vody, kolísanie napätia v elektrickej sieti, voliteľné funkcie a množstvo riadu.

## 5.2 Informácie pre skúšobne

Ak potrebujete informácie ohľadne testovania, pošlite e-mail na adresu:

[info.test@dishwasher-production.com](mailto:info.test@dishwasher-production.com)

Uved'te číslo výrobku (PNC) uvedené na typovom štítku.

# 6. NASTAVENIA

## 6.1 Režim výberu programu a používateľský režim

Keď je spotrebič v režime výberu programu, môžete nastaviť program a vojsť do používateľského režimu.

**V používateľskom režime môžete zmeniť tieto nastavenia:**

- Úroveň zmäkčovača vody podľa tvrdosti vody.
- Zapnutie alebo vypnutie zvukového signálu skončenia programu.
- Zapnutie alebo vypnutie ukazovateľa doplnenia leštidla.

**Tieto nastavenia sa uložia, kým ich opäť nezmeníte.**

### Nastavenie režimu výberu programu

Spotrebič je v režime výberu programu, keď svieti ukazovateľ programu **ECO** a

na displeji sa zobrazuje trvanie programu.

Keď spotrebič zapnete, zvyčajne je v režime výberu programu. Ak sa tak nestane, môžete režim výberu programu nastaviť nasledovným spôsobom:

Naraz stlačte a podržte **Program a Option**, až kým spotrebič nebude v režime výberu programu.

## 6.2 Zmäkčovač vody

Zmäkčovač vody odstraňuje z pritekajúcej vody minerály, ktoré by mohli mať negatívny vplyv na účinnosť umývania a na spotrebič.

Čím vyšší je obsah týchto minerálov, tým tvrdšia je voda. Tvrdosť vody sa meria v príslušných stupniciach.

Zmäkčovač vody treba nastaviť podľa tvrdosti vody vo vašom regióne. Informáciu o tvrdosti vody vo vašej lokalite vám poskytne miestna vodárenská spoločnosť. Je dôležité nastaviť správnu úroveň zmäkčovača

vody, aby ste dosiahli dobré výsledky umývania.

### Tvrdosť vody

Nemecké stupne (°dH)	Francúzske stupne (°fH)	mmol/l	Clarkove stupne	Úroveň zmäkčovača vody
47 - 50	84 - 90	8.4 - 9.0	58 - 63	10
43 - 46	76 - 83	7.6 - 8.3	53 - 57	9
37 - 42	65 - 75	6.5 - 7.5	46 - 52	8
29 - 36	51 - 64	5.1 - 6.4	36 - 45	7
23 - 28	40 - 50	4.0 - 5.0	28 - 35	6
19 - 22	33 - 39	3.3 - 3.9	23 - 27	5 1)
15 - 18	26 - 32	2.6 - 3.2	18 - 22	4
11 - 14	19 - 25	1.9 - 2.5	13 - 17	3
4 - 10	7 - 18	0.7 - 1.8	5 - 12	2
<4	<7	<0.7	< 5	1 2)

1) Nastavenie z výroby.

2) Pri tejto úrovni nepoužívajte soľ.

Ak použijete kombinované umývacie tablety s obsahom soli a tvrdosť vody je nižšia ako 21 °dH, môžete nastaviť najnižšiu úroveň zmäkčovača vody. Ukazovateľ doplnenia soli sa deaktivuje.

**Ak použijete štandardný umývacie prostriedok alebo kombinované umývacie tablety bez soli, nastavte správnu úroveň tvrdosti vody, aby zostal ukazovateľ doplnenia soli aktívny.**

### Nastavenie úrovne zmäkčovača vody

Spotrebič musí byť v režime výberu programu.

1. Ak chcete zadať používateľský režim, súčasne stlačte a podržte **Delay** a **Start**, až kým ukazovateľ **ECO**, **AUTO** a  nezačne blikat a displej nebude prázdny.
2. Stlačte tlačidlo **Program**.

- Ukazovateľ **AUTO** a  zhasnú.
  - Ukazovateľ **ECO** naďalej bliká.
  - Na displeji sa zobrazí aktuálne nastavenie: napr. **5 L** = úroveň 5.
3. Opakovaným stláčaním tlačidla **Program** môžete zmeniť nastavenie.
  4. Stlačením tlačidla Zap/Vyp potvrdíte nastavenie.

### 6.3 Ukazovateľ doplnenia leštidla





Keď je zásobník na leštidlo prázdny, rozsvieti sa ukazovateľ leštidla, aby vás upozornil na doplnenie leštidla. Ak používate kombinované umývacie tablety s obsahom leštidla a ste spokojní s výsledkom sušenia, môžete vypnúť ukazovateľ doplnenia leštidla. V záujme najlepšej účinnosti sušenia vám však odporúčame vždy použiť leštidlo.

Ak použijete štandardný umývacie prostriedok alebo kombinované umývacie tablety bez leštidla, indikáciu

zapnite, aby ukazovateľ doplnenia leštidla správne fungoval.

## Vypnutie ukazovateľa doplnenia leštidla

Spotrebič musí byť v režime výberu programu.

1. Ak chcete vstúpiť do používateľského režimu, súčasne stlačte a podržte tlačidlá **Delay** a **Start**, až kým ukazovateľ **ECO**, **AUTO** a  nezačnú blikat' a displej nebude prázdny.
2. Stlačte **Option**.
  - Ukazovatele **ECO** a  zhasnú.
  - Ukazovateľ **AUTO** naďalej bliká.
  - Na displeji sa zobrazí aktuálne nastavenie.
    -  **d** = ukazovateľ doplnenia leštidla zapnutý.
    -  **d** = ukazovateľ doplnenia leštidla vypnutý.
3. Stlačením tlačidla **Option** zmeníte nastavenie.
4. Stlačením tlačidla Zap/Vyp potvrdíte nastavenie.

## 6.4 Zvukové signály

Zvukové signály zaznejú v prípade poruchy spotrebiča. Tieto zvukové signály nie je možné vypnúť.



Zvukový signál môže zaznieť aj po skončení programu. Štandardne je tento zvukový signál vypnutý, ale môžete ho zapnúť.

## Zapnutie zvukového signálu po skončení programu

Spotrebič musí byť v režime výberu programu.

1. Ak chcete zadať používateľský režim, súčasne stlačte a podržte **Delay** a

**Start**, až kým ukazovatele **ECO**, **AUTO** a  nezačnú blikat' a displej nebude prázdny.

2. Stlačte **Delay**
  - Ukazovatele **ECO** a **AUTO** zhasnú.
  - Ukazovateľ  naďalej bliká.
  - Na displeji sa zobrazí aktuálne nastavenie:
    -  **b** = Zvukový signál je vypnutý.
    -  **b** = Zvukový signál je zapnutý.
3. Stlačením tlačidla **Delay** zmeníte nastavenie.
4. Stlačením tlačidla Zap/Vyp potvrdíte nastavenie.

## 6.5 MyFavourite

S touto voliteľnou funkciou môžete nastaviť a uložiť program, ktorý často používate.

Do pamäte môžete uložiť iba 1 program. Nové nastavenie zruší predchádzajúce.

## Uloženie programu MyFavourite

1. Nastavte program, ktorý chcete uložiť.
- Spolu s programom môžete tiež nastaviť príslušné voliteľné funkcie.
2. Súčasne stlačte a podržte tlačidlo **Program** a **Delay**, až kým nebudú niekoľko sekúnd blikat' ukazovatele programu a voliteľných funkcií.

## Nastavenie programu MyFavourite

Stlačte a podržte tlačidlo **Program**, až kým nezačnú svietiť ukazovatele zodpovedajúce programu MyFavourite a voliteľným funkciám.

Displej zobrazuje trvanie programu.

## 7. VOLITEĽNÉ FUNKCIE



Požadované funkcie musíte aktivovať pred každým spustením programu. Funkciu nie je možné zapnúť či vypnúť pri spustenom programe.



Niektoré funkcie nie sú navzájom kompatibilné. Ak ste zvolili nekompatibilné funkcie, spotrebič automaticky deaktivuje jednu alebo viac funkcií. Svetliť zostanú iba ukazovatele stále aktívnych funkcií.

### 7.1 XtraDry

Túto funkciu zapnite, ak chcete zvýšiť výkon sušenia. Použitie tejto funkcie môže ovplyvniť trvanie niektorých programov, spotrebu vody a teplotu posledného oplachovania.

Funkcia XtraDry nie je trvalou voliteľnou funkciou a musíte ju zvoliť pri každom cykle.

#### Zapnutie XtraDry

Stlačte tlačidlo **Option** a podržte ho, kým sa nerozsvieti ukazovateľ .

Ak nie je možné voliteľnú funkciu použiť pre daný program, príslušný ukazovateľ sa nerozsvieti alebo niekoľko sekúnd rýchlo bliká a potom zhasne. Na displeji sa zobrazí aktualizované trvanie programu.

### 7.2 TimeManager

Táto možnosť zvyšuje tlak a teplotu vody. Fázy umývania a sušenia sú kratšie.

Celkové trvanie programu sa skrúti približne o 50 %.

Účinnosť umývania je rovnaká ako pri programe s bežným trvaním. Môže sa zhoršiť účinnosť sušenia.

#### Zapnutie TimeManager

Stlačte tlačidlo **Option** a podržte ho, kým sa nerozsvieti ukazovateľ .

Ak nie je možné voliteľnú funkciu použiť pre daný program, príslušný ukazovateľ sa nerozsvieti alebo na niekoľko sekúnd rýchlo zabliká a potom zhasne. Na displeji sa zobrazí aktualizovaná dĺžka trvania programu.

## 8. PRED PRVÝM POUŽITÍM

1. **Skontrolujte, či aktuálna nastavená úroveň zmäkčovača vody zodpovedá tvrdosti pritekajúcej vody. Ak nie, upravte úroveň zmäkčovača vody.**
2. Naplňte zásobník na soľ.
3. Naplňte dávkovač leštidla.
4. Otvorte vodovodný ventil.
5. Prípadné zvyšky z výroby, ktoré môžu byť stále vnútri spotrebiča, odstráňte spustením programu. Nepoužite umývací prostriedok a do košíkov nedávajte riad.

Keď spustíte program, môže spotrebiču trvať až do 5 minút, kým pripraví zmäkčovač vody. Zdá sa, že spotrebič

nefunguje. Fáza umývania začne až po skončení tohto procesu. Proces sa opakuje periodicky.

### 8.1 Zásobník na soľ



#### **POZOR!**

Používajte výhradne soľ špeciálne určenú pre umývačky riadu.

Soľ sa používa na regeneráciu v zmäkčovači vody a na zabezpečenie dobrých výsledkov umývania pri každodennom používaní.



## Plnenie zásobníka na soľ

1. Otočte viečko zásobníka na soľ doľava a vyberte ho.
2. Do zásobníka na soľ nalejte 1 liter vody (iba keď dopĺňate soľ prvýkrát).
3. Zásobník na soľ naplňte solou do umývačky riadu.

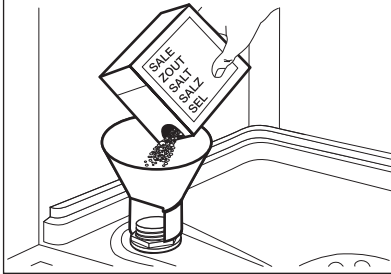

4. Odstráňte soľ z okolia otvoru zásobníka na soľ do umývačky riadu.

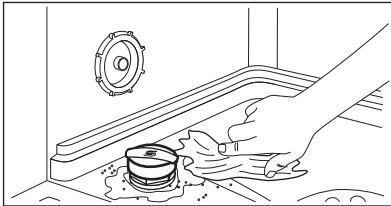

5. Zásobník na soľ zatvorte otočením veka zásobníka doprava.



Pri naplňaní zásobníka na soľ z neho môže vytečť voda a soľ. Hrozí nebezpečenstvo korózie. Ak jej chcete zabrániť, po naplnení zásobníka na soľ spustite program.

## 8.2 Naplnenie dávkovača leštidla

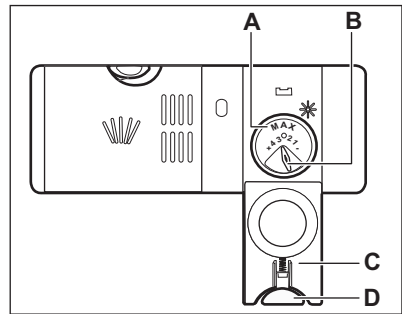
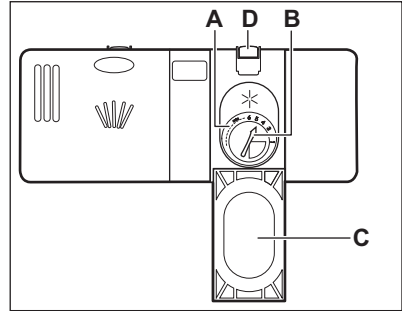

### POZOR!

Používajte výhradne leštidlo pre umývačky riadu.

1. Stlačením uvoľňovacieho tlačidla (D) otvoríte veko (C).
2. Leštidlo nalejte do dávkovača leštidla (A), až kým nedosiahne úroveň naplnenia 'max'.
3. Rozliate leštidlo odstráňte pomocou handričky, aby ste predišli tvorbe veľkého množstva peny.
4. Zatvorte veko. Skontrolujte, či uvoľňovacie tlačidlo zapadlo na svoje miesto.



Volič dávkovania (B) môžete otočiť v škále od polohy 1 (najmenšie množstvo) po polohu 4 alebo 6 (najväčšie množstvo).

## 9. KAŽDODENNÉ POUŽÍVANIE

1. Otvorte vodovodný ventil.

2. Stlačením tlačidla Zap/Vyp spotrebič zapnete.

Skontrolujte, či je spotrebič v režime výberu programu.

- Ak svieti ukazovateľ soli, naplňte zásobník na soľ.
  - Ak svieti ukazovateľ leštidla, naplňte dávkovač leštidla.
3. Do košov vložte riad.
  4. Pridajte umývací prostriedok.
  5. Nastavte a spustíte správny program pre daný druh náplne a stupeň jej znečistenia.

## 9.1 Používanie umývacieho prostriedku

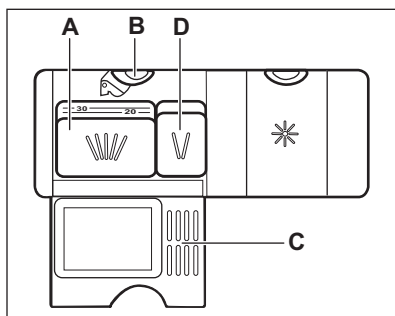
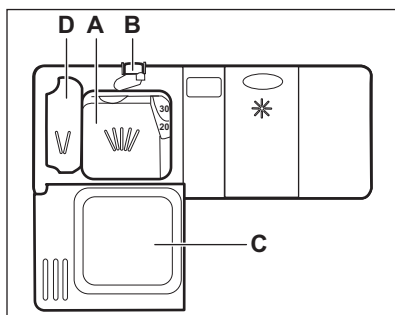

1. Stlačením uvoľňovacieho tlačidla (B) otvoríte kryt (C).
2. Umývací prostriedok vo forme prášku alebo tablety pridajte do priehradky (A).
3. Ak má program fázu predumývania, pridajte malé množstvo umývacieho prostriedku do priehradky (D).
4. Zatvorte veko. Skontrolujte, či uvoľňovacie tlačidlo zapadlo na svoje miesto.

## 9.2 Nastavenie a spustenie programu

### Funkcia Auto Off

Táto funkcia znižuje spotrebu energie automatickým vypnutím spotrebiča, keď nie je v prevádzke.

Funkcia sa spustí:

- 5 minút po skončení programu.
- Po 5 minútach, ak sa nespustí program.

### Spustenie programu

1. Stlačením tlačidla Zap/Vyp spotrebič zapnete. Skontrolujte, či je spotrebič v režime výberu programu.
2. Zatvorte dverka spotrebiča.
3. Stláčajte tlačidlo **Program**, kým sa nerozsvieti ukazovateľ požadovaného programu.
  - Ak chcete vybrať program MyFavourite, stlačte a podržte **Program**, kým sa nezobrazí nastavenie MyFavourite.

Na displeji sa zobrazí dĺžka trvania programu.

4. Nastavte použiteľné funkcie.
5. Stlačením tlačidla **Start** spustíte program.
  - Rozsvieti sa ukazovateľ fázy umývania.
  - Trvanie programu sa bude znižovať po minútach.

### Spustenie programu s posunutým štartom

1. Nastavte program.
  2. Stláčajte tlačidlo **Delay**, kým sa na displeji nezobrazí čas posunutia, ktorý chcete nastaviť (od 1 do 24 hodín).
- Začne blikať ukazovateľ zvoleného programu.
3. Stlačte tlačidlo **Start**.
  4. Odpočítavanie spustíte zatvorením dveriek spotrebiča.

Po skončení odpočítavania sa program spustí a ukazovateľ fázy umývania sa rozsvieti.

## Otvorenie dvierok spusteného spotrebiča

Ak otvoríte dvierka pri spustenom programe, spotrebič sa zastaví. Môže to ovplyvniť spotrebu energie a trvanie programu. Keď dvierka zatvoríte, spotrebič bude pokračovať od bodu, v ktorom bol program prerušený.



Ak počas fázy sušenia dvierka otvoríte na viac ako 30 sekúnd, spustený program sa skončí.

## Zrušenie posunutého štartu počas odpočítavania

Ak zrušíte posunutý štart, bude potrebné znovu nastaviť program a voliteľné funkcie.

Naraz stlačte a podržte **Program a Option**, až kým spotrebič nebude v režime výberu programu.

## Zrušenie programu

Naraz stlačte a podržte **Program a Option**, až kým spotrebič nebude v režime výberu programu.

Pred spustením nového programu skontrolujte, či sa v dávkovači umývacieho prostriedku nachádza umývací prostriedok.

## Koniec programu

Po skončení programu sa na displeji zobrazí 0:00. Ukazovatele fáz sú vypnuté.

Všetky tlačidlá sú neaktívne, okrem tlačidla Zap/Vyp.

1. Stlačte tlačidlo Zap/Vyp alebo počkajte, kým funkcia Auto Off automaticky nevyhne spotrebič. Ak otvoríte dvierka pred aktiváciou Auto Off, spotrebič sa automaticky vypne.
2. Zatvorte vodovodný ventil.

# 10. TIPY A RADY

## 10.1 Všeobecne

Nasledujúce tipy vám zaistia optimálny výsledok umývania a sušenia pri každodennom používaní a zároveň vám pomáhajú chrániť životné prostredie.

- Z riadu odstráňte väčšie zvyšky jedla a vyhoďte ich do smetného koša.
- Riad ručne neoplachujte. V prípade potreby použite program Predumytie/ Opláchnutie (ak je k dispozícii) alebo zvolte program s predumývaním.
- Vždy využite celý priestor košov.
- Pri vkladaní riadu do spotrebiča sa uistite, že voda z trysiek ramena sa všade dostane a dôkladne umyje každý kus riadu. Uistite sa, že sa jednotlivé kusy riadu nedotýkajú ani nepokrývajú.
- Prostriedok do umývačky riadu, leštidlo a soľ môžete používať samostatne alebo môžete použiť

kombinované umývacie tablety (napr. „3v1“, „4v1“, „Všetko v 1“). Postupujte podľa pokynov uvedených na balení.

- Nastavte správny program pre daný druh náplne a stupeň jej znečistenia. S týmto ECO programom dosiahnete najúčinnjšie využitie vody a energie pri bežne znečistenom porceláne a príbore.

## 10.2 Používanie soli, leštidla a umývacieho prostriedku

- Používajte iba soľ, leštidlo a umývací prostriedok pre umývačky. Iné výrobky by mohli spôsobiť poškodenie spotrebiča.
- Kombinované umývacie tablety sú zvyčajne vhodné v oblastiach s tvrdosťou vody do 21° dH. V oblastiach, v ktorých tvrdosť vody prekračuje tento limit, musíte spolu s

- kombinovanými umývacími tabletami použiť leštidlo a soľ. V oblastiach s tvrdou a veľmi tvrdou vodou však v záujme dosiahnutia optimálnych výsledkov umývania a sušenia odporúčame používať umývací prostriedok (prášok, gél, tablety bez prídavných funkcií), leštidlo a soľ samostatne.
- Umývacie tablety sa pri krátkych programoch nerozpustia úplne. Ak sa chcete vyhnúť zvyškom umývacích tabliet na kuchynskom riade, odporúčame, aby ste tablety používali pri dlhších programoch.
  - Nepoužívajte väčšie ako správne množstvo umývacieho prostriedku. Pozrite si pokyny na obale umývacieho prostriedku.

### 10.3 Čo robiť, ak chcete prestať používať kombinované umývacie tablety

Skôr ako začnete používať osobitne umývací prostriedok, soľ a leštidlo, postupujte nasledovne:

1. Nastavte najvyššiu úroveň zmäkčovača vody.
2. Zásobník na soľ a dávkovač leštidla naplňte.
3. Spustíte najkratší program s fázou oplachovania. Nepridávajte umývací prostriedok a do košov nedávajte riad.
4. Po skončení programu nastavte zmäkčovač vody podľa tvrdosti vody vo vašej oblasti.
5. Upravte dávkovanie leštidla.
6. Zapnite ukazovateľ doplnenia leštidla.

### 10.4 Vkladanie riadu do košov

- Spotrebič používajte len na umývanie predmetov, ktoré sú vhodné na umývanie v umývačke riadu.
- Do spotrebiča nedávajte riad vyrobený z dreva, rohoviny, hliníka, cínu a medi.

- Do spotrebiča nekladajte predmety, ktoré môžu absorbovať vodu (špongie, handričky).
- Z riadu odstráňte väčšie zvyšky jedla a vyhodte ich do smetného koša.
- Zvyšky pripáleného jedla na riade nechajte odmočiť.
- Duté predmety (šálky, poháre a panvice) umiestnite otvorom smerom nadol.
- Dávajte pozor, aby sa poháre navzájom nedotýkali.
- Príbor a malé predmety dajte do košíka na príbor.
- Ľahké predmety vložte do horného koša. Zabezpečte, aby sa predmety nehýbali.
- Pred spustením programu skontrolujte, či sa sprchovacie ramená môžu voľne otáčať.

### 10.5 Pred spustením programu

Ubezpečte sa, že:

- Filtre sú čisté a správne nainštalované.
- Veko zásobníka na soľ je pevne zatvorené.
- Sprchovacie ramená nie sú upchané.
- V spotrebiči je soľ do umývačky riadu a leštidlo (pokiaľ nepoužívate kombinované umývacie tablety).
- Riad v košoch je umiestnený v správnej polohe.
- Program je vhodný pre daný typ riadu a stupeň jeho znečistenia.
- Použili ste správne množstvo umývacieho prostriedku.

### 10.6 Vyprázdnenie košov

1. Pred vybratím zo spotrebiča nechajte riad vychladnúť. Horúci riad sa ľahko poškodí.
2. Vyprázdňte najprv dolný kôš a potom horný kôš.



Po skončení programu môže na bokoch a na dverkách spotrebiča zostať voda.

# 11. OŠETROVANIE A ČISTENIE



## VAROVANIE!

Pred vykonávaním údržby spotrebič vypnite a vytiahnite jeho zástrčku zo sieťovej zásuvky.



Znečistené filtre a upchané sprchovacie ramená zhoršujú výsledky umývania. Pravidelne ich kontrolujte a v prípade potreby ich vyčistite.

## 11.1 Čistenie filtrov

Filtračný systém sa skladá z 3 častí.

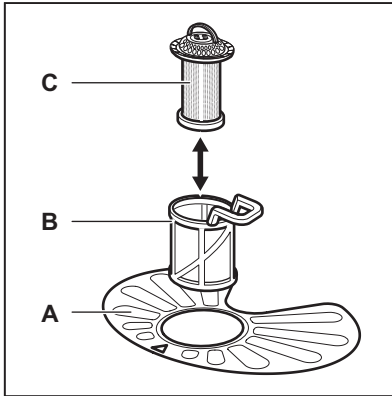

1. Filter (B) otočte proti smeru hodinových ručičiek a vyberte ho.

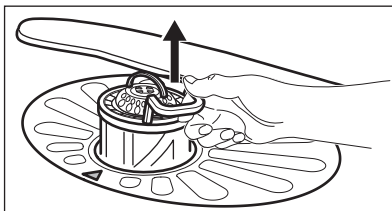
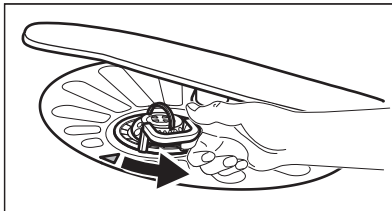

2. Filter (C) vyberte z filtra (B).

3. Vyberte plochý filter (A).

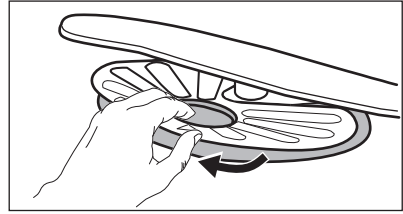

4. Filtre umyte.

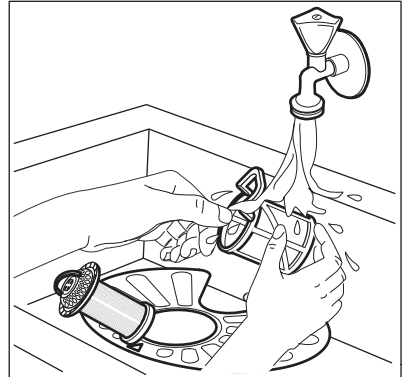

5. Uistite sa, že v odpadovej nádrži alebo okolo jej okrajov nie sú zvyšky jedla alebo nečistôt.
6. Plochý filter dajte späť na miesto (A). Uistite sa, či je úplne zasunutý pod 2 vodiacími lištami.

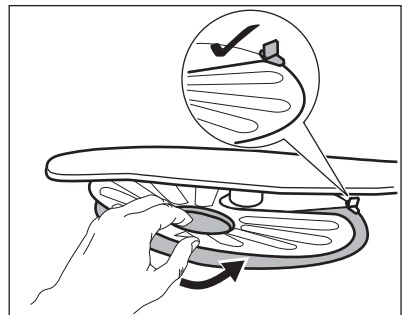

7. Namontujte filtre (B) a (C).
8. Filter (B) dajte späť do plochého filtra (A). Otáčajte ho v smere hodinových ručičiek, kým nezacvakne.

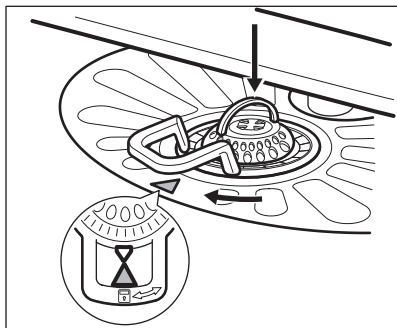
**POZOR!**

Nesprávna poloha filtrov môže spôsobiť zlé výsledky umývania a poškodiť spotrebič.

## 11.2 Čistenie sprchovacích ramien

Sprchovacie ramená nevyberajte. Ak sa otvory na sprchovacích ramenách upchajú, odstráňte nečistoty špicatým predmetom.

## 11.3 Vonkajšie čistenie

- Spotrebič čistite vlhkou mäkkou handričkou.
- Používajte iba neutrálne saponáty.
- Nepoužívajte abrazívne prostriedky, drôtenky ani rozpúšťadlá.

## 11.4 Čistenie vnútra

- Spotrebič vrátane gumeného tesnenia na dvierkach opatrne vyčistite mäkkou vlhkou handričkou.
- Ak pravidelne používate krátke programy, môžu sa vnútri spotrebiča usadzovať zvyšky mastnoty a vodný kameň. Ak tomu chcete zabrániť, odporúčame vám minimálne 2-krát mesačne použiť dlhý program.
- V záujme zachovania optimálneho výkonu spotrebiča vám odporúčame raz mesačne použiť špeciálny čistiaci prostriedok pre umývačky. Postupujte podľa pokynov na obale výrobku.

# 12. RIEŠENIE PROBLÉMOV

Ak sa spotrebič nespúšťa alebo sa počas prevádzky zastaví. Skôr ako sa obrátite na autorizované servisné stredisko, zistíte, či neviete vyriešiť problém s pomocou informácií v tabuľke.

**VAROVANIE!**

Nesprávne vykonané opravy môžu vážne ohroziť bezpečnosť používateľa. Všetky opravy musí vykonať kvalifikovaný personál.

**Pri niektorých poruchách sa na displeji zobrazí chybový kód.**

**Väčšinu problémov, ktoré sa vyskytnú, môžete vyriešiť bez toho, aby ste kontaktovali autorizované servisné stredisko.**

Problém a poruchový kód	Možná príčina a riešenie
Spotrebič sa nedá zapnúť.	<ul style="list-style-type: none"> <li>• Uistite sa, že je zástrčka pripojená do sieťovej zásuvky.</li> <li>• Uistite sa, že poistka v poistkovej skrini nie je poškodená ani vyhodnená.</li> </ul>

Problém a poruchový kód	Možná příčina a riešenie
Program sa nespúšťa.	<ul style="list-style-type: none"> <li>• Uistite sa, či sú dvierka spotrebiča zatvorené.</li> <li>• Stlačte <b>Start</b>.</li> <li>• Ak je nastavený posunutý štart, zrušte ho alebo počkajte na dokončenie odpočítavania.</li> <li>• Spotrebič začal proces regenerácie zmäkčovača vody. Proces trvá približne 5 minút.</li> </ul>
Do spotrebiča nepriteká voda. Na displeji sa zobrazí symbol <i>10</i> .	<ul style="list-style-type: none"> <li>• Uistite sa, že je otvorený vodovodný kohútik.</li> <li>• Uistite sa, že je tlak pritekajúcej vody dostatočný. Príslušné informácie získate od miestneho dodávateľa vody.</li> <li>• Uistite sa, že vodovodný kohútik nie je upchatý.</li> <li>• Uistite sa, že nie je upchatý filter v prírodnej hadici.</li> <li>• Uistite sa, že prírodná hadica nie je skrútená ani ohnutá.</li> </ul>
Spotrebič nevypustí vodu. Na displeji sa zobrazí symbol <i>20</i> .	<ul style="list-style-type: none"> <li>• Uistite sa, že odtokové potrubie nie je upchaté.</li> <li>• Uistite sa, že nie je upchatý filter v odtokovej hadici.</li> <li>• Uistite sa, že vnútorný filtračný systém nie je upchatý.</li> <li>• Uistite sa, že odtoková hadica nie je skrútená ani ohnutá.</li> </ul>
Zaplo sa zariadenie proti vytopeniu. Na displeji sa zobrazí symbol <i>30</i> .	<ul style="list-style-type: none"> <li>• Zatvorte vodovodný kohútik a obráťte sa na autorizované servisné stredisko.</li> </ul>
Spotrebič sa počas prevádzky viackrát vypne a zapne.	<ul style="list-style-type: none"> <li>• Je to bežné. Prináša to optimálne výsledky umývania a úsporu energie.</li> </ul>
Program trvá príliš dlho.	<ul style="list-style-type: none"> <li>• Zvoľte voliteľnú funkciu TimeManager, aby ste skrátili čas programu.</li> <li>• Ak je nastavený posunutý štart, zrušte ho alebo počkajte na dokončenie odpočítavania.</li> </ul>
Na displeji sa zmení zostávajúci čas a preskočí takmer na koniec času programu.	<ul style="list-style-type: none"> <li>• Nejde o poruchu. Spotrebič pracuje správne.</li> </ul>
Voliteľné funkcie programu musíte zakaždým nastaviť odznova.	<ul style="list-style-type: none"> <li>• Ak chcete uložiť vaše obľúbené nastavenie, použite voliteľnú funkciu MyFavourite.</li> </ul>
Z dvierok spotrebiča preteká malé množstvo vody.	<ul style="list-style-type: none"> <li>• Spotrebič nie je vo vodorovnej polohe. Uvoľnite alebo utiahnite nastaviteľné nožičky (ak sú k dispozícii).</li> <li>• Dvierka spotrebiča nie sú vycentrované na nádrži. Upravte zadnú nožičku (ak je k dispozícii).</li> </ul>

Problém a poruchový kód	Možná příčina a řešení
Dvierka spotrebiča sa ťažko zatvárajú.	<ul style="list-style-type: none"> <li>Spotrebič nie je vo vodorovnej polohe. Uvoľnite alebo utiahnite nastaviteľné nožičky (ak sú k dispozícii).</li> <li>Z košov vyčnievajú časti riadu.</li> </ul>
Štrkotavé/klepotavé zvuky z vnútra spotrebiča.	<ul style="list-style-type: none"> <li>Riad nie je správne vložený v košoch. Pozrite si leták o vkladaní riadu.</li> <li>Zabezpečte, aby sa mohli sprchovacie ramená voľne otáčať.</li> </ul>
Spotrebič spustí prerušovač obvodu.	<ul style="list-style-type: none"> <li>Nedostatočná prúdová intenzita na súčasné napájanie všetkých používaných spotrebičov. Skontrolujte prúdovú intenzitu zásuvky a kapacitu merača alebo vypnite jeden z používaných spotrebičov.</li> <li>Vnútoraná elektrická porucha spotrebiča. Obráťte sa na autorizované servisné stredisko.</li> </ul>



Pozrite si časti „**Pred prvým použitím**“, „**Každodenné používanie**“, alebo „**Rady a tipy**“, v ktorých môžete nájsť ďalšie možné príčiny.

Ak sa objaví poruchový kód, ktorý nie je popísaný v tabuľke, obráťte sa na autorizované servisné stredisko.

Po kontrole spotrebič vypnite a zapnite. Ak sa problém vyskytne znova, obráťte sa na autorizované servisné stredisko.

## 12.1 Výsledky umývania a sušenia nie sú uspokojivé

Problém	Možná příčina a řešení
Neuspokojivé výsledky umývania.	<ul style="list-style-type: none"> <li>Pozrite si časť „<b>Každodenné používanie</b>“, „<b>Rady a tipy</b>“ a leták o ukladaní riadu do košov.</li> <li>Používajte intenzívnejšie umývacie programy.</li> <li>Vyčistite dýzy sprchovacích ramien a filter. Pozrite si časť „<b>Starostlivosť a čistenie</b>“.</li> </ul>
Slabé výsledky sušenia.	<ul style="list-style-type: none"> <li>Riad ste nechali príliš dlho vnútri zatvoreného spotrebiča.</li> <li>Nedostatok leštidla alebo jeho nedostatočné dávkovanie. Dávkovač leštidla nastavte na vyššiu úroveň.</li> <li>Plastové predmety niekedy treba utrieť utierkou.</li> <li>V záujme vyššej účinnosti sušenia zapnite voliteľnú funkciu XtraDry.</li> <li>Odporúčame vám vždy používať leštidlo, dokonca aj v kombinácii s kombinovanými umývacími tabletami.</li> </ul>



Problém	Možná příčina a řešení
Biele šmuhy alebo modré usadeniny na pohároch a riade.	<ul style="list-style-type: none"> <li>• Dávkovanie leštidla je príliš vysoké. Nastavte nižšie dávkovanie leštidla.</li> <li>• Použili ste priveľa umývacieho prostriedku.</li> </ul>
Škvrnny a zaschnuté kvapky vody na pohároch a riade.	<ul style="list-style-type: none"> <li>• Dávkovanie leštidla je príliš nízke. Nastavte vyššie dávkovanie leštidla.</li> <li>• Príčinou môže byť kvalita leštidla.</li> </ul>
Riad je mokrý.	<ul style="list-style-type: none"> <li>• V záujme vyššej účinnosti sušenia zapnite voliteľnú funkciu XtraDry.</li> <li>• Program nemá fázu sušenia alebo má fázu sušenia s nízkou teplotou.</li> <li>• Zásobník leštidla je prázdny.</li> <li>• Príčinou môže byť kvalita leštidla.</li> <li>• Príčinou môže byť kvalita kombinovaných umývacích tabliet. Vyskúšajte inú značku alebo zapnite prívod leštidla a použite leštidlo spolu s kombinovanými umývacími tabletami.</li> <li>• Pred vybraním riadu nechajte dvierka umývačky na nejakú dobu pootvorené.</li> </ul>
Vnútro spotrebiča je mokré.	<ul style="list-style-type: none"> <li>• Nejde o poruchu spotrebiča, je to spôsobené vlhkosťou vo vzduchu, ktorá skondenzovala na stenách.</li> </ul>
Nezvyčajná pena počas umývania.	<ul style="list-style-type: none"> <li>• Používajte len umývacie prostriedky pre umývačky riadu.</li> <li>• Pretekánie dávkovača leštidla. Obráťte sa na autorizované servisné stredisko.</li> </ul>
Stopy hrdze na príbore.	<ul style="list-style-type: none"> <li>• V umývačke sa používa príliš veľa soli. Pozrite si časť „<b>Zmäkčovač vody</b>”.</li> <li>• Vložili ste spolu strieborný a antikorový príbor. Strieborný a antikorový príbor neukladajte blízko seba.</li> </ul>
Po skončení programu sú v umývačke zvyšky umývacieho prostriedku.	<ul style="list-style-type: none"> <li>• Tableta umývacieho prostriedku sa zasekla v dávkovači a preto sa úplne nerozpustila.</li> <li>• Voda nedokáže zmyť umývací prostriedok z dávkovača. Uistite sa, že sprchovacie rameno nie je zablokované ani upchaté.</li> <li>• Uistite sa, že predmety v košoch nezabraňujú otvoreniu veka dávkovača umývacieho prostriedku.</li> </ul>
Pachy vnútri spotrebiča.	<ul style="list-style-type: none"> <li>• Pozrite si časť „<b>Čistenie vnútra</b>”.</li> </ul>
Nánosy vodného kameňa na riade, v nádrži a na vnútornej strane dvierok.	<ul style="list-style-type: none"> <li>• Pozrite si časť „<b>Zmäkčovač vody</b>”.</li> </ul>

Problém	Možná príčina a riešenie
Matný, vyblednutý alebo poškodený riad.	<ul style="list-style-type: none"> <li>• Uistite sa, že v spotrebiči umývate iba riad vhodný do umývačky.</li> <li>• Koše nakladajte a vykladajte opatrne. Pozrite si ležák o vkladani riadu.</li> <li>• Ľahké predmety vložte do horného koša.</li> </ul>



Ďalšie možné príčiny nájdete v častiach „**Pred prvým použitím**“, „**Každodenné používanie**“ alebo „**Rady a tipy**“.

## 13. TECHNICKÉ INFORMÁCIE

Rozmery	Šírka/výška/hĺbka (mm)	596 / 818 - 898 / 575
Elektrické zapojenie <sup>1)</sup>	Napätie (V)	200 - 240
	Frekvencia (Hz)	50 / 60
Tlak pritekajúcej vody	Min. / max. bar (MPa)	0.5 (0.05) / 8 (0.8)
Prívod vody	Studená alebo horúca voda <sup>2)</sup>	max. 60 °C
Kapacita	Súpravy riadu	13
Spotreba energie	Pohotovostný režim (W)	5.0
Spotreba energie	Vypnutý režim (W)	0.10

<sup>1)</sup> Ďalšie hodnoty nájdete na typovom štítku.

<sup>2)</sup> Ak horúca voda pochádza z alternatívneho zdroja energie (napr. zo solárnych panelov alebo veternej energie), používajte prívod horúcej vody, aby ste znížili spotrebu energie.

## 14. OCHRANA ŽIVOTNÉHO PROSTREDIA

Materiály označené symbolom odovzdajte na recykláciu. Obal hodte do príslušných kontajnerov na recykláciu. Chráňte životné prostredie a zdravie ľudí a recyklujte odpad z elektrických a elektronických spotrebičov. Nelikvidujte

spotrebiče označené symbolom spolu s odpadom z domácnosti. Výrobok odovzdajte v miestnom recyklačnom zariadení alebo sa obráťte na obecný alebo mestský úrad.



[www.electrolux.com/shop](http://www.electrolux.com/shop)



100000492-A-472015

