

IO 00493  
(11.2010)

# Amica



## AMM 25BI

**INSTRUKCJA OBSŁUGI**  
Kuchenka mikrofalowa

**PL**  
**2**

**NÁVOD K OBSLUZE**  
Mikrovlňná trouba

**CZ**  
**24**

**NÁVOD NA OBSLUHU**  
Mikrovlňná rúra

**SK**  
**46**

**INSTRUCTION MANUAL**  
Microwave oven

**EN**  
**68**

## SZANOWNY KLIENCIE,

---

*Zakupiona kuchenka mikrofalowa jest wyrobem nowoczesnym i łatwym w obsłudze. Niniejsza instrukcja obsługi pozwoli na szybkie i dokładne zaznajomienie się z nowo nabytą kuchenką. Prosimy o dokładne i wnikliwe zapoznanie się z treścią instrukcji ze szczególnym uwzględnieniem uwag i zaleceń producenta wyrobu.*

*Życzymy zadowolenia z naszego wyrobu.*

# Amica

W przypadku gdy zaistnieją jakiegokolwiek problemy związane z użytkowaniem sprzętu Amica nasze Centrum Serwisowe zapewni Wam szybką i w pełni profesjonalną pomoc. Chcemy bowiem wszystkim, którzy zaufali marce Amica zagwarantować pełen komfort korzystania z naszego wyrobu.

Nowe Centrum Serwisowe to:

1. Szybka i profesjonalna pomoc
2. Jeden ogólnopolski numer zgłoszeniowy
3. Telefoniczne porady w zakresie eksploatacji wyrobu
4. Terminowa i fachowa realizacja zleceń

*Masz wątpliwości? Nie wszystko, co przeczytałeś w instrukcji jest zrozumiałe?  
- zadzwoń do Centrum Serwisowego, gdzie uzyskasz wszechstronną pomoc.*

**tel.0-801 801 800**



*Przed rozpoczęciem użytkowania kuchenki mikrofalowej przeczytaj uważnie niniejszą instrukcję obsługi i przechowuj ją potem w takim miejscu, aby móc zaglądać do niej w przyszłości. Jeżeli będziesz przestrzegał instrukcji, zapewnisz sobie wiele lat niezawodnej pracy twojej kuchenki.*



### **Uwaga!**

Urządzenie przeznaczone jest wyłącznie do użytku domowego.

*Producent zastrzega sobie możliwość dokonywania zmian niewpływających na działanie urządzenia.*

## SPIS TREŚCI

---

ŚRODKI OSTROŻNOŚCI.....	4
DANE TECHNICZNE.....	4
WSKAZÓWKI DOTYCZĄCE BEZPIECZEŃSTWA.....	5
INSTALACJA OBWODU OCHRONNEGO.....	10
NACZYNIA.....	11
NASTAWA KUCHENKI.....	13
INSTALACJA.....	14
OBSŁUGA.....	15
USUWANIE USTEREK.....	21

# ŚRODKI OSTROŻNOŚCI



## CELEM UNIKNIĘCIA NARAŻENIA NA EWENTUALNE NADMIERNE DZIAŁANIE ENERGII MIKROFAL

(A) Nie próbować uruchamiać tej kuchenki z otwartymi drzwiami, gdyż może to spowodować szkodliwe narażenie na energię mikrofal. Ważne jest, aby nie wyłączać blokad zabezpieczających, ani nie manipulować przy nich.

(B) Nie umieszczać żadnych przedmiotów między czołową powierzchnią kuchenki a drzwiami ani nie dopuszczać, aby brud, lub resztki środka czyszczącego zbierały się na powierzchniach uszczelniających.

(C) Nie uruchamiać kuchenki, jeżeli jest ona uszkodzona. Szczególnie ważne jest, aby drzwi kuchenki prawidłowo się zamykały i aby nie było uszkodzeń na:

- (1) DRZWIACH (wgniecenie)
- (2) ZAWIASACH I ZAMKACH (złamane lub poluzowane)
- (3) USZCZELKACH DRZWI I NA POWIERZCHNI USZCZELNIAJĄCEJ

(D) Regulacji i wszelkich napraw kuchenki winien dokonywać wyłącznie odpowiednio wykwalifikowany personel serwisowy producenta.

### Dane techniczne

Model	AMM 25 BI
Zasilanie	230V~ 50Hz
Częstotliwość robocza	2450MHz
Poziom głośności	54 [dB (A) re 1pW]
Pobór mocy	1450 W
Znamionowa moc wyjściowa mikrofal	900 W
Znamionowa moc wyjściowa grilla	1000 W
Pojemność kuchenki	25 l
Średnica talerza obrotowego	315 mm
Wymiary zewnętrzne (wysokość x szerokość x głębokość)	595 x 400 x 388
Masa netto	~19,7 kg

# WSKAZÓWKI DOTYCZĄCE BEZPIECZEŃSTWA UŻYTKOWANIA



## PRZECZYTAĆ UWAŻNIE I ZACHOWAĆ NA PRZYSZŁOŚĆ

- 1) **OSTRZEŻENIE:** Gdy urządzenie jest użytkowane w trybie kombinowanym, dzieci mogą używać tej kuchenki tylko pod nadzorem dorosłych z uwagi na wytwarzaną wysoką temperaturę;
- 2) **OSTRZEŻENIE:** Jeżeli drzwiczki lub uszczelnienia drzwiczek są uszkodzone, kuchenki nie wolno uruchamiać do czasu jej naprawy przez wykwalifikowaną osobę (z serwisu producenta);
- 3) **OSTRZEŻENIE:** Wykonywanie jakichkolwiek czynności konserwacyjnych lub naprawczych związanych ze zdejmowaniem jakiegokolwiek pokrywy dającej ochronę przed energią mikrofalową jest niebezpieczne dla każdego, poza wykwalifikowaną osobą (z serwisu producenta);
- 4) **OSTRZEŻENIE:** Cieczy i innych artykułów żywnościowych nie wolno ogrzewać w szczelnie zamkniętych pojemnikach, gdyż są one podatne na eksplozję;
- 5) **OSTRZEŻENIE:** Tylko wtedy można udzielić dzieciom zezwolenia na używanie kuchenki bez nadzoru, gdy dziecko uzyskało na tyle odpowiednie wskazówki, że jest w stanie używać kuchenki bezpiecznie i zdaje sobie sprawę z zagrożeń wynikających z niewłaściwego użytkowania;
- 6) Minimalna wysokość wolnej przestrzeni niezbędnej ponad górną powierzchnią kuchenki jest określona w ulotce instalacyjnej;
- 7) Używać tylko takich naczyń, które nadają się do użytkowania w kuchenkach mikrofalowych;
- 8) Podczas ogrzewania żywności w pojemnikach plastikowych lub papierowych, zwracać szczególną uwagę na kuchenkę ze względu na możliwość zapłonu pojemników;
- 9) W przypadku zauważenia dymu, wyłączyć przyrząd lub odłączyć go od zasilania i zostawić drzwiczki zamknięte, póki nie stłumią się płomienie;
- 10) Podgrzewanie mikrofalowe napoi może spowodować opóźnione wrzenie, dlatego też należy zachować ostrożność w trakcie manipulowania pojemnikiem;
- 11) Zawartość butelek do karmienia dzieci i słoiczków z pożywkami dla dzieci należy rozmieszczać lub wstrząsnąć i sprawdzić temperaturę przed podaniem do zjedzenia, aby uniknąć oparzeń;
- 12) Jajka w skorupkach i całe jajka ugotowane na twardo nie powinny być ogrzewane w kuchenkach mikrofalowych, gdyż mogą eksplodować nawet po zakończeniu podgrzewania mikrofalami;
- 13) Szczegóły dotyczące czyszczenia uszczelnień drzwiczek i części przyległych na str. 21.

## WSKAZÓWKI DOTYCZĄCE BEZPIECZEŃSTWA UŻYTKOWANIA



14) Kuchenkę należy czyścić systematycznie i usuwać wszelkie złoży resztek potraw;

15) Zaniedbanie utrzymywania kuchenki w czystym stanie może doprowadzić do uszkodzenia powierzchni, co może niekorzystnie wpłynąć na trwałość urządzenia i powodować niebezpieczne sytuacje;

16) Uwaga! Jeżeli przewód zasilający nieodłączalny ulegnie uszkodzeniu, to powinien on być wymieniony u wytwórcy lub w specjalistycznym zakładzie naprawczym albo przez wykwalifikowaną osobę w celu uniknięcia zagrożenia.

17) Przed rozpoczęciem użytkowania kuchenki należy wypalić grzałkę grilla (podczas wypalania grzałki, z kratki wentylacyjnych kuchenki może ulatniać się dym):

- włączyć wentylację w pomieszczeniu lub otworzyć okno,
- nastawić kuchenkę na pracę samego grilla na ok. 3 min. i wygrzać grzałkę grilla bez podgrzewania żywności.

18) Kuchenka mikrofalowa przeznaczona jest do pracy w szafce i wraz z zamontowaną ramką dekoracyjną.

# WSKAZÓWKI DOTYCZĄCE BEZPIECZEŃSTWA UŻYTKOWANIA



1. Kuchenka winna stać na wypoziomowanej powierzchni.
  2. Talerz obrotowy i zespół pierścienia obrotowego winny znajdować się w kuchence w czasie gotowania. Należy ostrożnie położyć gotowaną potrawę na talerzu obrotowym i ostrożnie nią manipulować, aby uniknąć ewentualnego stłuczenia.
  3. Nieprawidłowe użycie półmiska do przyrumienienia może spowodować przez wysoką temperaturę pęknięcie stolika obrotowego.
  4. Używać tylko odpowiedniej wielkości torebki do gotowania w kuchenkach mikrof.
  5. Kuchenka ma kilka wbudowanych wyłączników zabezpieczających przed emisją promieniowania, w czasie gdy drzwi są otwarte. Nie manipulować przy tych wyłącznikach.
  6. Nie włączać pustej kuchenki mikrofalowej. Włączenie kuchenki bez potrawy lub z potrawą o bardzo małej zawartości wody może spowodować pożar, zwęglenie, iskrzenie oraz uszkodzenie powłoki komory wewnętrznej.
  7. Nie przyrządzać potraw bezpośrednio na talerzu obrotowym. Nadmierne podgrzanie miejscowe talerza obrotowego może spowodować jego pęknięcie.
  8. Nie podgrzewać butelek dla niemowląt lub potraw dla niemowląt w kuchence mikrof. Może nastąpić nierównomierne podgrzanie i spowodować obrażenia fizyczne.
  9. Nie stosować pojemników z wąską szyjką, takich jak buteleczki do syropów.
  10. Nie smażyć w tłuszczu i głębokim naczyniu w kuchence mikrofalowej.
  11. Nie robić konserw domowych w kuchence mikrofalowej, gdyż nie zawsze cała zawartość słoika osiągną temperaturę wrzenia.
  12. Nie stosować kuchenki mikrofalowej do celów komercyjnych.
- Ta kuchenka mikrofalowa jest zaprojektowana tylko do użytku domowego.
13. W celu niedopuszczenia do opóźnionego wrzenia gorących cieczy i napojów oraz poparzenia się, należy wymieszać ciecz przed włożeniem pojemnika do kuchenki i ponownie w połowie czasu gotowania. Następnie pozostawić jeszcze na krótki czas w kuchence i raz jeszcze wymieszać przed wyjęciem pojemnika.
  14. Nie należy zapominać, iż potrawa znajduje się w kuchence, aby uniknąć spalenia spowodowanego nadmiernym gotowaniem.
  15. Gdy urządzenie jest używane w trybie kombinowanym, dzieci powinny używać kuchenki tylko pod nadzorem dorosłych ze względu na wytwarzane wysokie temp.
  16. Zaniedbanie utrzymywania kuchenki w czystości może doprowadzić do uszkodzenia powierzchni, co może ujemnie wpłynąć na trwałość urządzenia i ewentualnie powodować niebezpieczne sytuacje.
  17. Niniejszy sprzęt nie jest przeznaczony do użytkowania przez osoby (w tym dzieci) o ograniczonej zdolności fizycznej, czuciowej lub psychicznej, lub osoby o braku doświadczenia lub znajomości sprzętu, chyba że odbywa się to pod nadzorem lub zgodnie z instrukcją użytkowania sprzętu, przekazanej przez osoby odpowiadające za ich bezpieczeństwo. Należy zwracać uwagę na dzieci, aby nie bawiły się sprzętem.

# WSKAZÓWKI DOTYCZĄCE BEZPIECZEŃSTWA UŻYTKOWANIA



**Dla zmniejszenia zagrożenia pożarem, obrażeniami ludzi albo wystawieniem na działanie nadmiernej energii mikrofalowej podczas użytkowania urządzenia należy przestrzegać poniższych podstawowych zasad bezpieczeństwa:**

1. Przeczytać instrukcję obsługi przed użyciem urządzenia.
2. Przestrzegać wszelkich "ŚRODKÓW OSTROŻNOŚCI W CELU UNIKANIA EW. WYSTAWIENIA SIĘ NA DZIAŁANIE NADMIERNEJ ENERGII MIKROFAL".
3. Jak w przypadku większości kuchenek niezbędny jest ścisły nadzór w celu zmniejszenia zagrożenia pożarem w komorze kuchenki.



## **Jeżeli nastąpi zapłon:**

1. Pozostawić drzwi kuchenki zamknięte.
2. Wyłączyć kuchenkę i wyciągnąć wtyczkę kuchenki z gniazdka.
3. Odłączyć zasilanie wykręcając lub wyłączając bezpiecznik na tablicy.



## **Pamiętać zawsze o następujących zasadach:**

1. Nie przygotowywać potraw. Uważnie obserwować urządzenie, gdy do kuchenki włożono papier, tworzywa sztuczne lub inne palne materiały w celu ułatwienia gotowania.
2. Nie używać komory kuchenki do składowania. Nie przechowywać wewnątrz kuchenki przedmiotów palnych, jak chleba, ciastek, wyrobów papierowych itp. Jeżeli piorun uderzy w linię zasilającą, kuchenka może włączyć się samoczynnie.
3. Usunąć zaciski druciane i uchwyty metalowe z pojemników/torebek papierowych lub plastikowych przed umieszczeniem ich w kuchence.
4. Kuchenka winna być uziemiona. Przyłączać tylko do gniazdka ze spawnym przewodem ochronnym. Patrz "Instalacja obwodu ochronnego".
5. Instalować lub umieszczać kuchenkę tylko zgodnie z instrukcją instalowania.
6. Niektóre produkty, takie jak całe jajka, woda z olejem lub tłuszczem, uszczelnione pojemniki i zamknięte słoiki szklane mogą eksplodować i dlatego nie należy ich podgrzewać w tej kuchence.
7. Stosować to urządzenie tylko zgodnie z przeznaczeniem opisanym w instrukcji. Nie stosować korodujących chemikaliów W urządzeniu. Kuchenka jest specjalnie zaprojektowana do podgrzewania lub gotowania żywności. Nie jest ona przeznaczona do użytku przemysłowego lub laboratoryjnego.
8. Praca kuchenki powinna odbywać się przy stałym nadzorze osób dorosłych. Nie należy dopuszczać do tego, by dzieci miały dostęp do elementów sterujących lub bawiły się urządzeniem.
9. Nie uruchamiać kuchenki, gdy ma uszkodzoną listwę przyłączeniową lub wtyczkę, jeżeli nie pracuje ona prawidłowo, albo jeżeli została ona uszkodzona lub upuszczona.
10. Urządzenie winno być serwisowane wyłącznie przez wykwalifikowanych techników serwisowych Amica.
11. Nie należy zakrywać ani nie blokować odpowietrzników na kuchence.
12. Nie składać ani nie używać kuchenki na zewnątrz.



## WSKAZÓWKI DOTYCZĄCE BEZPIECZEŃSTWA UŻYTKOWANIA



13. Nie używać kuchenki w pobliżu wody, w pobliżu zlewozmywaka kuchennego, w zawilgoconym pomieszczeniu albo w pobliżu basenu pływakiego.

14. Nie zanurzać шнура przyłączeniowego ani wtyczki do wody.

15. Utrzymywać sznur z dala od ogrzewanych powierzchni.

16. Nie dopuszczać aby sznur przyłączeniowy zwisał na krawędzi stołu lub blatu.

17. Czyszczenie:

Przed czyszczeniem upewnij się, że kuchenka jest odłączona od źródła zasilania.

a) Po użyciu wyczyść wnętrze kuchenki lekkomokrą szmatką.

b) Wyczyść akcesoria w zwykły sposób w namydłonej wodzie.

c) Ramę drzwi, uszczelkę i sąsiadujące elementy, gdy są brudne czyść ostrożnie mokrą szmatką. Podczas czyszczenia powierzchni drzwi i kuchenki stosować tylko łagodne, nieścierne mydła lub detergenty, nanoszone gąbką lub miękką ściereczką.

## ROZPAKOWANIE



Urządzenie na czas transportu zostało zabezpieczone przed uszkodzeniem. Po rozpakowaniu urządzenia prosimy Państwa o usunięcie elementów opakowania w sposób niezagrażający środowisku.

Wszystkie materiały zastosowane do opakowania są nieszkodliwe dla środowiska naturalnego, w 100% nadają się do odzysku i oznakowano je odpowiednim symbolem.

Uwaga! Materiały opakowaniowe (woreczki polietylenowe, kawałki styropianu itp.) należy w trakcie rozpakowywania trzymać z dala od dzieci.

## WYCOFANIE Z EKSPLOATACJI



Po zakończeniu okresu użytkowania nie wolno usuwać niniejszego produktu poprzez normalne odpady komunalne, lecz należy go oddać do punktu zbiórki i recyklingu urządzeń elektrycznych i elektronicznych.

Informuje o tym symbol, umieszczony na produkcie, instrukcji obsługi lub opakowaniu.

Zastosowane w urządzeniu tworzywa nadają się do powtórnego użycia zgodnie z ich oznaczeniem. Dzięki powtórnemu użyciu, wykorzystaniu materiałów lub innym formom wykorzystania zużytych urządzeń wnoszą Państwo istotny wkład w ochronę naszego środowiska.

Informacji o właściwym punkcie usuwania zużytych urządzeń udzieli Państwu administracja gminna.

# INSTALACJA OBWODU OCHRONNEGO

## NIEBEZPIECZEŃSTWO

Niebezpieczeństwo porażenia elektrycznego przy dotknięciu- pewne wewnętrzne elementy mogą spowodować poważne obrażenia lub śmierć. Nie demontować tego urządzenia.

## OSTRZEŻENIE

Zagrożenie porażeniem elektrycznym. Nieprawidłowe używanie uziemienia może spowodować porażenie elektryczne. Nie wkładać wtyczki do gniazdka zanim urządzenie nie zostanie prawidłowo zainstalowane i uziemione.

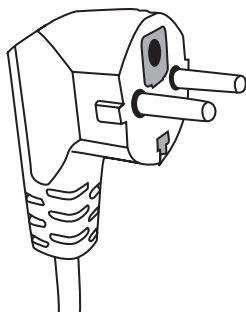

Urządzenie to należy uziemić. W razie zwarcia elektrycznego uziemienie zmniejsza zagrożenie porażeniem elektrycznym zapewniając przewód odpływu prądu elektrycznego. Urządzenie to jest wyposażone w sznur posiadający przewód uziemiający z odpowiednią wtyczką. Wtyczka winna być włożona do gniazdka prawidłowo zainstalowanego i uziemionego.

W razie niepełnego rozumienia instrukcji uziemienia lub powstania wątpliwości, czy urządzenie jest prawidłowo uziemione, należy zwrócić się do wykwalifikowanego elektryka lub technika serwisowego.

Jeżeli trzeba użyć kabla przedłużacza należy stosować tylko sznur trójprzewodowy posiadający gniazdo z uziomem. Producent nie ponosi odpowiedzialności za szkody bądź obrażenia będące wynikiem podłączenia kuchenki do źródła zasilania bez obwodu ochronnego lub z niesprawnym obwodem ochronnym.

1. Krótki sznur sieciowy przewidziany jest, aby zmniejszyć zagrożenia wynikające z zaplątania się lub wyłączenia przez potknięcie się o dłuższy sznur.

2. Jeżeli stosuje się przedłużacz:

- 1) Oznakowane znamionowe dane elektryczne przedłużacza winny być co najmniej tak duże, jak znamionowe dane elektryczne urządzenia.
- 2) Przedłużacz winien być sznurem 3-przewodowym z uziemieniem,
- 3) Długi sznur powinien być tak poprowadzony, aby nie zwieszał się poprzez blat lub płytę stołu, gdzie mógłby zostać pociągnięty przez dzieci, albo zahaczony i wyciągnięty mimo woli.

# NACZYNIA

## OSTRZEŻENIE



Zagrozenie obrażeń ludzi. Szczelnie zamknięte pojemniki mogą eksplodować. Zamknięte pojemniki należy otworzyć, a plastikowe torebki przekłuwać przed rozpoczęciem podgrzewania.

Materiały jakie można używać w kuchence, a jakich należy unikać w kuchence mikrofalowej.

Niektóre niemetalowe naczynia mogą nie być bezpieczne przy stosowaniu w mikrofalówce. W razie wątpliwości można sprawdzić dane naczynie postępując według poniższej procedury

### Badanie naczynia:

1. Napelnić pojemnik bezpieczny do stosowania w mikrofalówce 1 filiżanką zimnej wody (250 ml), to samo uczynić z badanym naczyniem.
2. Gotować z maksymalną mocą przez 1 minutę.
3. Uważnie dotykać naczynie. Jeżeli naczynie jest ciepłe, nie stosować go w kuchence mikrofalowej.
4. Nie przekraczać czasu gotowania 1 minuty.

## Materiały, których nie można używać w kuchence mikrofalowej

Naczynia	Uwagi
Tacka aluminiowa	Może spowodować łuk elektryczny. Przełożyć potrawę na naczynie nadające się do stosowania w mikrofalówkach.
Pudełko tekturowe z uchwytem metalowym	Może spowodować łuk elektryczny. Przełożyć potrawę na naczynie nadające się do stosowania w mikrofalówkach.
Metal lub naczynia z ramką metalową	Metal ekranuje potrawę przed energią mikrofal. Ramka metalowa może spowodować łuk elektryczny.
Metalowe zamknięcia - skręcane	Mogą spowodować łuk elektryczny i pożar w kuchence.
Torebki papierowe	Mogą spowodować pożar w kuchence.
Pianka plastikowa	Pianka plastikowa może stopić się lub zanieczyścić ciecz w niej się znajdującą, gdy zostanie wystawiona na działanie wysokiej temperatury.
Drewno	Drewno wysycha, gdy jest stosowane w kuchence mikrofalowej i może pęknąć lub się złamać.

## Materiały, które można używać w kuchence mikrofalowej

Naczynia	Uwagi
Folia aluminiowa	Tylko osłona. Małe gładkie kawałki można używać do pokrywania cienkich kawałków mięsa lub drobiu, aby zapobiec nadmiernemu przegotowaniu. Może wystąpić wyładowanie łukowe, jeżeli folia jest zbyt blisko ścianek kuchenki. Folia winna znajdować się co najmniej w odległości 2.5 cm od ścianek kuchenki.

# NACZYNIA

## Materiały, które można używać w kuchence mikrofalowej

Naczynia	Uwagi
Półmisek do przyrumienienia	Przestrzegać instrukcji wytwórcy. Dno półmiska do przyrumieniania winno być co najmniej 5 mm powyżej talerza obrotowego. Nieprawidłowe używanie może spowodować pęknięcie talerza obrotowego.
Naczynia obiadowe	Tylko nadające się do mikrofalówki. Przestrzegać instrukcji wytwórcy. Nie stosować naczyń pękniętych lub wyszczerbionych.
Szklane słoiki	Zawsze zdejmować wieczko. Używać tylko do podgrzewania potraw do odpowiedniej temperatury. Większość słoików szklanych nie jest wytrzymała na temperaturę i może pęknąć.
Naczynia szklane	Stosować tylko żaroodporne naczynia szklane w kuchence. Upewnić się, że nie ma metalowych ramek. Nie używać naczyń pękniętych lub wyszczerbionych.
Torebki do gotowania w mikrofali	Przestrzegać instrukcji wytwórcy. Nie zamykać metalowymi zaciskami.
Talerze i kubki papierowe	Porobić nacięcia, by pozwolić ująć parze. Używać tylko do krótkiego gotowania/podgrzewania. Nie pozostawiać kuchenki bez nadzoru podczas gotowania.
Ręczniki papierowe	Używać do przykrycia potraw do podgrzania dla wchłonięcia tłuszczu. Używać tylko do krótkiego gotowania pod stałym nadzorem.
Papier pergaminowy	Używać jako przykrycia dla zapobieżenia rozbryzgom lub jako opakowania dla parowania.
Tworzywa sztuczne	Tylko nadające się do mikrofalówki. Winny posiadać etykietę „do mikrofalówek”. Niektóre pojemniki plastikowe mięknią, gdy potrawa wewnątrz nagrzej się. „Torebki do gotowania „ i szczelnie zamknięte torebki plastikowe należy naciąć, podziurkować albo zaopatrzyć w odpowietrznik zgodnie ze wskazówkami na opakowaniu.
Opakowania plastikowe	Tylko nadające się do mikrofalówki. Używać do przykrycia potrawy w czasie gotowania w celu utrzymania wilgotności. Nie dopuszczać aby opakowania plastikowe dotykały potrawy.
Termometry	Tylko nadające się do mikrofalówki. (termometry do mięsa i cukru).
Papier woskowany	Używać jako przykrycia, aby zapobiec rozbryzgiwaniu i aby utrzymać wilgotność.

Materiał naczynia	Mikrofałe	Grill	Tryb Combi
Szko termoodporne	TAK	TAK	TAK
Szko nieodporne termicznie	NIE	NIE	NIE
Ceramika termoodporna	TAK	NIE	NIE
Naczynia z tworzywa bezpieczne w stosowaniu w kuchence mokr.	TAK	NIE	NIE
Papier do celów kuchennych	TAK	NIE	NIE
Pojemnik metalowy	NIE	TAK	NIE
<b>Stojak metalowy (na wyposażeniu kuchenki)</b>	<b>NIE</b>	<b>TAK</b>	<b>NIE</b>
Folia aluminiowa i pojemniki z folii	NIE	TAK	NIE

# NASTAWA KUCHENKI

## Nazwy elementów wyposażenia kuchenki

Wyjąć kuchenkę i wszystkie materiały z pudła tekturowego i komory kuchenki. Kuchenka dostarczana jest z następującym wyposażeniem:

Talerz obrotowy	1
Zespół pierścienia obrotowego	1
Instrukcja obsługi	1

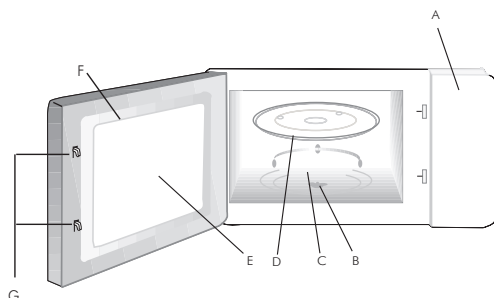

- A) Panel kontrolny
- B) Trzpień obrotowy
- C) Zespół pierścienia obrotowego
- D) Talerz obrotowy
- E) Okienko drzwi
- F) Zespół drzwi
- G) Układ blokady zabezpieczającej - Wyłącza zasilanie kuchenki, gdy drzwi zostaną otwarte w czasie pracy.



Kuchenkę należy montować wraz z ramką ozdobną, będącą na wyposażeniu.

## INSTALACJA TALERZA OBROTOWEGO



1. Nigdy nie ściskać ani nie kłaść talerza obrotowego dnem do góry.
2. W czasie gotowania zawsze stosować talerz obrotowy i zespół pierścienia stolika obrotowego.
3. Do gotowania lub podgrzewania zawsze kłaść wszelkie potrawy na talerzu obrotowym
4. Jeżeli talerz obrotowy pęknie, należy zwrócić się do najbliższego autoryzowanego punktu serwisowego.



**\*Uwaga:** Stojak będący na wyposażeniu urządzenia należy używać wyłącznie przy nastawieniu kuchenki w funkcji „GRILL”.

## INSTALACJA

---

- Usunąć wszelkie materiały i elementy opakowania.
- Sprawdzić kuchenkę pod względem uszkodzeń takich jak wgniecenia przesunięcia lub złamania drzwi.
- Nie instalować kuchenki jeżeli jest ona uszkodzona.



**Nie zdejmować jasnobrązowej pokrywki mikrowej przymocowanej do blachy komory wewnętrznej. Pokrywka ta służy jako osłona magnetronu.**

### Instalowanie

---

1. Urządzenie przeznaczone jest wyłącznie do użytku domowego.
2. Kuchenka może być używana tylko po uprzednim zabudowaniu jej w mebel kuchenny.
3. Sposób montażu kuchenki w meble jest przedstawiony w "Ulotce instalacyjnej".
4. Kuchenka mikrofalowa powinna być instalowana w szafce o szerokości 60 cm i na wysokości 85 cm od podłogi kuchni.

**Dostępne powierzchnie mogą być gorące podczas pracy.**







# OBSŁUGA

Ta kuchenka mikrofalowa posiada nowoczesne sterowanie elektroniczne do regulacji parametrów gotowania lub odgrzewania.

## 1. Nastawianie zegara

Gdy już kuchenka mikrofalowa zostanie podłączona do gniazdka, na wyświetlaczu pojawi się wskazanie "0:00", buzer wyda sygnał „biip” - następnie należy:









1. Nacisnąć  cyfry godzin migoczą
2. Obrócić  aby nastawić cyfry godzin od 0 do 23
3. Nacisnąć  cyfry minut migoczą
4. Obrócić  aby nastawić cyfry minut od 0 do 59
5. Nacisnąć  aby zakończyć nastawianie zegara



**Uwaga:** Jeżeli zegar nie zostanie nastawiony, niektóre funkcje urządzenia nie będą działać. Jeżeli podczas nastawiania zegara zostanie naciśnięty przycisk  zegar przejdzie automatycznie do poprzedniego stanu.

## 2. Podgrzewanie potraw

**Przykład:** Jeśli chcemy użyć 80% mikrofali do gotowania potrawy przez 20 minut, można nastawić kuchenkę postępując następującymi etapami:

1. Nacisnąć , ekran wyświetla "PI 00".
2. Nacisnąć kilkakrotnie  lub obrócić , aby nastawić moc mikrofali równą 80%, na wyświetlaczu pojawi się symbol "P80" (dana moc mikrofali jest oznaczona odpowiednim symbolem znajdującym się w tabeli na kolejnej stronie).
3. Nacisnąć  +  / OK aby potwierdzić.
4. Obrócić  aby nastawić czas gotowania na 20 minut.
5. Nacisnąć  +  / OK aby rozpocząć proces podgrzewania lub  aby skasować nastawy.

## OBSŁUGA

**Uwaga:** Regulacja czasu pokrętle z dokładnością w przedziałach:

0---1 min:	5 sekund
1---5 min:	10 sekund
5---10 min:	30 sekund
10---30 min:	1 minuta
30---95 min:	5 minut







Symbole odpowiadające mocy urządzenia:

Liczba kroków nastawy	Funkcja	Wskazanie wyświetlacza	Moc mikrofal	Moc Grilla
1	Mikrofale	P100	100%	-
2	Mikrofale	P80	80%	-
3	Mikrofale	P50	50%	-
4	Mikrofale	P30	30%	-
5	Mikrofale	P10	10%	-
6	Grill	G	0%	100%
7	Combi	C - 1	55%	45%
8	Combi	C - 2	36%	64%

### 3. Grillowanie



**Uwaga:** Tylko podczas grillowania można korzystać ze specjalnego stojaka będącego na wyposażeniu kuchenki.

1. Nacisnąć  , ekran wyświetla "PI 00".
2. Nacisnąć kilkakrotnie  lub obrócić  , aby nastawić funkcję grilla (na wyświetlaczu pojawi się symbol "G").
3. Nacisnąć  +  $\frac{30}{\text{SEC}}$  / OK | aby potwierdzić wybór funkcji grilla.
4. Obrócić  aby nastawić czas grillowania (w przedziale od 00:05 do 95:00).
5. Nacisnąć  +  $\frac{30}{\text{SEC}}$  / OK | aby rozpocząć grillowanie.



## OBSŁUGA



---

**Uwaga:** Po upływie połowy nastawionego czasu Grilla, kuchenka wyda sygnał akustyczny, który informuje, że należy obrócić potrawę by uzyskać lepsze efekty grillowania. Otwórz w tym czasie drzwi urządzenia i obróć potrawę na drugą stronę i naciśnij przycisk  $\left| \text{Ⓢ} + \frac{30}{\text{SEC}} / \text{OK} \right|$ , aby kontynuować pracę kuchenki. Jeżeli nie wykonamy tej czynności, urządzenie będzie kontynuować pracę zgodnie z zadeklarowanym czasem pracy.

### 4. Podgrzewanie Combi

---

Użycie na przemian mikrofal lub grilla w odpowiednich proporcjach (patrz C-1 i C-2 tabela na poprzedniej stronie).

1. Nacisnąć  $\left| \text{Ⓢ} \right|$ , ekran wyświetla "PI 00".
2. Nacisnąć kilkakrotnie  $\left| \text{Ⓢ} \right|$  lub obrócić , aby nastawić funkcję Combi oznaczoną na wyświetlaczu "C-1" lub "C-2" (stosunek mocy mikrofal do mocy grilla znajduje się w tabeli na poprzedniej stronie).
3. Nacisnąć  $\left| \text{Ⓢ} + \frac{30}{\text{SEC}} / \text{OK} \right|$  aby potwierdzić wybór funkcji combi.
4. Obrócić  aby nastawić czas pracy (w przedziale od 00:05 do 95:00).
5. Nacisnąć  $\left| \text{Ⓢ} + \frac{30}{\text{SEC}} / \text{OK} \right|$  aby rozpocząć pracę urządzenia.

### 5. Start/Szybki Start

---

Gdy kuchenka jest w stanie oczekiwania, nacisnąć  $\left| \text{Ⓢ} + \frac{30}{\text{SEC}} / \text{OK} \right|$  aby rozpocząć pracę kuch. z pełną mocą mikrofal ( 100%) przez 30 sekund.

Każde następne naciśnięcie  $\left| \text{Ⓢ} + \frac{30}{\text{SEC}} / \text{OK} \right|$  dodaje czas podgrzewania.



Maksymalne ustawienie czasu to 95 minut.

# OBSŁUGA

## 6. Rozmrażanie (defrost) wg ciężaru

1. Nacisnąć **jeden raz** przycisk  , na wyświetlaczu pojawi się symbol „dEF1”  
(rozmrężanie wg ciężaru).



2. Obrócić  aby nastawić masę żywności (w przedziale 100-2000g).

3. Nacisnąć  +  /OK | aby rozpocząć proces rozmrażania.

## 7. Rozmrażanie (defrost) wg czasu

1. Nacisnąć **dwa razy** przycisk  , na wyświetlaczu pojawi się symbol „dEF2”  
(rozmrężanie wg czasu).

2. Obrócić  aby nastawić czas pracy (w przedziale od 00:05 do 95:00).

3. Nacisnąć  +  /OK | aby rozpocząć proces rozmrażania.

## 8. Podgrzewanie wieloetapowe



Wprowadzić program gotowania. Można nastawić najwyżej dwa stopnie poziomu mocy. Rozmrężanie (defrost) należy zawsze nastawiać jako pierwszy stopień, jeżeli jest on zawarty w programie wielostopniowym. Urządzenie wyda dźwięk akustyczny "biip" po każdym nastawionym etapie podgrzewania. Funkcja Auto Menu nie może być wykorzystana w podgrzewaniu wieloetapowym.



**Przykład:** Jeżeli chcemy rozmrozić przez 5 minut potrawę, a następnie podgrzać ją wykorzystując 80% mocy mikrofal przez 7 minut należy wykonać następujące czynności:

1. Nacisnąć dwukrotnie przycisk  (na wyświetlaczu pojawi się symbol „dEF2”).



2. Obrócić  aby nastawić czas rozmrażania na 5 minut.

3. Nacisnąć  , ekran wyświetla "PI 00".

4. Nacisnąć kilkakrotnie  lub obrócić  , aby nastawić moc mikrofal równą 80% (na wyświetlaczu pojawi się symbol "P80").

5. Nacisnąć  +  /OK | aby potwierdzić



6. Obrócić  aby nastawić czas podgrzewania na 7 minut.

7. Nacisnąć  +  /OK | aby rozpocząć pracę urządzenia.

# OBSŁUGA

## 9. Auto Menu (Tabela Auto Menu znajduje się poniżej)

**Przykład:** Jeżeli chcemy użyć "Auto Menu" do przygotowania 250 g ryby.

1. Obrócić  zgodnie z ruchem wskazówek zegara w celu wyboru funkcji „A3”
2. Nacisnąć  $\left| \text{Ⓢ} + \frac{30}{\text{SEC}} / \text{OK} \right|$  aby potwierdzić nastawę rodzaju auto programu.
3. Obrócić  aby wybrać odpowiedni ciężar 250g.
4. Nacisnąć  $\left| \text{Ⓢ} + \frac{30}{\text{SEC}} / \text{OK} \right|$  aby uruchomić auto program.
5. Po zakończeniu podgrzewania, kuchenka wyda dźwięk akustyczny.

Menu	Waga	Wyświetlacz
<b>A1</b> utrzymanie temperatury	200	200
	400	400
	600	600
<b>A2</b> warzywa	200	200
	300	300
	400	400
<b>A3</b> ryby	250	250
	350	350
	450	450
<b>A4</b> mięso	250	250
	350	350
	450	450
<b>A5</b> makarony	50g (z 450 ml zimnej wody)	50
	100g (z 800 ml zimnej wody)	100
<b>A6</b> ziemniaki	200	200
	400	400
	600	600
<b>A7</b> pizza	200	200
	400	400
<b>A8</b> zupy	200	200
	400	400

# OBSŁUGA

---

## 10. Blokada zabezpieczająca przed dziećmi

---

Zablokowanie: Przcisnąć  przez ok. 3 sekundy do chwili, gdy wyświetlacz wskaże **---** i usłyszymy długi „biip” - kuchenka zablokowana.

Odblokowanie: Przcisnąć  przez ok. 3 sekundy do chwili, gdy wyświetlacz wskaże **---** i usłyszymy długi „biip” - kuchenka odblokowana.

## 11. Funkcje informacyjne:

---

a) Gdy podczas podgrzewania zostania naciśnięty przycisk  pokaże się obecny poziom mocy.

b) Aby po otwarciu drzwi i powrotnym ich zamknięciu wznowić pracę, należy nacisnąć przycisk  +  $\frac{30}{\text{SEC}}$  / OK .

c) Gdy podczas podgrzewania zostania naciśnięty przycisk  pokaże się obecny czas.

## 12. Funkcja odmierzania czasu (Timer)

---

1. Nacisnąć dwukrotnie przycisk , na wyświetlaczu pojawi się "00:00".

2. Obrócić  by nastawić żądany czas (maksymalny czas to 95 min).

3. Nacisnąć  +  $\frac{30}{\text{SEC}}$  / OK aby potwierdzić ustawiony czas.



Funkcja odmierzania czasu nie jest w żaden sposób powiązana z pozostałymi funkcjami urządzenia. Funkcja ta służy tylko do akustycznego sygnalizowania zakończenia odmierzania czasu.

## 13. Czyszczenie

---

Upewnij się, że kuchenka została odłączona od zasilania. Oczyszczyć wnętrze kuchenki po jej użyciu przy pomocy lekko zwilżonej ściereczki. Oczyszczyć wyposażenie w zwykły sposób w wodzie z mydłem. Ramę drzwi i uszczelkę oraz sąsiadujące części należy starannie oczyścić przy pomocy zwilżonej ściereczki, jeżeli są one zabrudzone.

## USUWANIE USTEREK

Kuchenka mikrofalowa zakłóca obraz telewizyjny	Odbiór radiowy i telewizyjny mogą być zakłócone, gdy kuchenka mikrofalowa pracuje. Jest to podobnie jak w przypadku drobnego sprzętu elektrycznego, takiego jak mikser, odkurzacz i wentylator elektryczny. Jest to zjawisko normalne
Kuchenka słabo świeci	Przy gotowaniu z niską mocą mikrofal światło kuchenki może osłabnąć. Jest to normalne.
Para zbiera się na drzwiach, gorące powietrze wychodzi odpowietrnikami	Podczas gotowania z potrawy może się wydobywać para. Większa część jej wylatuje przez odpowietrniki. Pewna jej część może jednak gromadzić się w chłodnym miejscu, takim jak drzwi kuchenki. Jest to normalne.

Usterka	Możliwa przyczyna	Usuwanie
Kuchenka nie daje się uruchomić.	(1) Sznur przyłączeniowy nie podłączony prawidłowo do niazdka	Wyciągnąć wtyczkę i włożyć ją z powrotem po 10 sekundach.
	(2) Przepalony bezpiecznik, albo zadziałał wyłącznik bezpieczeństwa.	Wymienić bezpiecznik lub włączyć wyłącznik (naprawa tylko przez Serwis Amica)
	(3) Problem na gniazdku	Sprawdzić gniazdko przy pomocy innych urządzeń elektrycznych.
Kuchenka nie grzeje.	Drzwi nie zamknięte prawidłowo.	Zamknąć dobrze drzwi.
Szklany stolik obrotowy hałasuje podczas pracy kuchenki mikrofalowej	Zabrudzony zespół pierścienia obrotowego i dno kuchenki.	Patrz „Konserwacja kuchenki mikrofalowej„

## UWAGI KOŃCOWE



Przed rozpoczęciem użytkowania tej kuchenki należy przeczytać niniejszą instrukcję obsługi i przechowywać ją starannie. Nie naprawiać kuchenki samemu, należy zwrócić się do uprawnionego serwisu fabrycznego. Zawartość butelek do karmienia i słoiczków z żywnością dla niemowląt należy pomieszać lub wstrząsnąć i sprawdzić ich temperaturę przed podaniem do spożycia, aby uniknąć poparzeń. Sprawdzać systematycznie kuchenkę i jej przewód przyłączeniowy pod względem uszkodzeń. Jeżeli stwierdzimy jakiegokolwiek uszkodzenie, nie używać kuchenki.

### Ostrzeżenie:



1. Niebezpieczne jest wykonywanie czynności serwisowych i naprawczych przez osobę inną niż wyszkolony specjalista serwisu, gdy czynności te związane są ze zdjęciem jakiegokolwiek osłony zabezpieczającej przed wydostawaniem się energii mikrofal;
2. Dzieciom można pozwalać na korzystanie z kuchenki bez nadzoru tylko wówczas, gdy otrzymały one odpowiednie wskazówki umożliwiające używanie kuchenki w sposób bezpieczny oraz rozumieją zagrożenia wynikających z nieprawidłowego używania.
3. Jeżeli sznur przyłączeniowy jest uszkodzony, winien on zostać wymieniony przez szejn punkt serwisowy.



Nie próbować obsługiwać tej kuchenki z otwartymi drzwiami, gdyż praca z otwartymi drzwiami może spowodować szkodliwe obrażenia związane z działaniem energii mikrofal. Ważne jest, aby nie wyłączać ani nie manipulować przy blokadach zabezpieczających.

Starannie czyścić uszczelkę drzwi i powierzchnie uszczelniające. Nie uruchamiać kuchenki, jeżeli jest uszkodzona. Bardzo ważną rzeczą jest, aby dobrze zamykać drzwi kuchenki i aby nie były one uszkodzone: (1) drzwi (pogięte), (2) zawiasy i zamki (złamane lub poluzowane), (3) uszczelki i powierzchnie uszczelniające drzwi. Naczynia należy sprawdzać, aby upewnić się, że nadają się one do używania w kuchenkach mikrofalowych.



Przy podgrzewaniu potraw w pojemnikach papierowych lub plastikowych należy często sprawdzać kuchenkę ze względu na niebezpieczeństwo zapłonu.

Podgrzewanie napojów w kuchence mikrofalowej może spowodować opóźnione wrzenie, dlatego też należy zachować ostrożność przy manipulowaniu pojemnikiem

# GWARANCJA, OBSŁUGA POSPRZEDAŻNA

---

## Gwarancja

---

Świadczenia gwarancyjne wg karty gwarancyjnej.

Producent nie odpowiada za jakiegokolwiek szkody spowodowane nieprawidłowym postępowaniem z wyrobem.

## Obsługa posprzedażna

---

W przypadku gdy zaistnieją jakiegokolwiek problemy związane z użytkowaniem sprzętu Amica to nasze CENTRUM SERWISOWE zapewni Państwu szybką i w pełni profesjonalną pomoc. Chcemy bowiem wszystkim, którzy zaufali marce Amica zagwarantować pełen komfort korzystania z naszego wyrobu.



### *Oświadczenie producenta*

*Producent deklaruje niniejszym, że wyrób ten spełnia zasadnicze wymagania wymienionych poniżej dyrektyw europejskich:*

- *dyrektywy niskonapięciowej 2006/95/WE,*
- *dyrektywy kompatybilności elektromagnetycznej 2004/108/WE,*

*i dlatego wyrób został oznakowany **CE** oraz została wystawiona dla niego deklaracja zgodności udostępniana organom nadzorującym rynek.*

*Vaše mikrovlnná trouba je moderní a snadno ovladatelný výrobek. Díky tomuto návodu k obsluze se s Vaší novou mikrovlnnou troubou seznámíte rychle a důkladně. Pečlivě si prosím přečtěte obsah návodu, zejména pak poznámky a doporučení výrobce spotřebiče.*

*Přejeme Vám hodně spokojenosti  
s naším výrobkem*

**Amica**

V případě výskytu jakýchkoli problémů s používáním spotřebičů Amica Vám naše Servisní centrum poskytne rychlou a plně profesionální pomoc. Chceme totiž zaručit naprostý komfort při používání našeho výrobku všem, kteří dali značce Amica důvěru.

**Nové Servisní centrum:**

1. Rychlá a profesionální pomoc
2. Jedno celostátní číslo pro nahlášení
3. Rady po telefonu v oblasti provozování výrobku
4. Včasné a odborné provádění zakázek



*Před použitím mikrovlnné trouby si pečlivě prostudujte informace uvedené v tomto návodu k použití. Návod si poté uschovejte na bezpečném místě pro pozdější potřebu. Budete-li dodržovat uvedené instrukce, bude vám mikrovlnná trouba mnoho let spolehlivě sloužit.*



## OBSAH

---

PREVENTIVNI.....	26
SPECIFIKACE.....	26
DŮLEŽITÉ BEZPEČNOSTNÍ INSTRUKCE.....	27
UZEMNĚNÍ.....	32
NÁDOBÍ.....	33
NASTAVENÍ MIKROVLNNÉ TROUBY.....	35
INSTALACE.....	36
OBSLUHA.....	37
ŘEŠENÍ PROBLÉMŮ.....	43

## PREVENTIVNI



### OPATŘENÍ ZAMEZUJÍCÍ VYSTAVENÍ NEBEZPEČNÉMU MIKROVLN- NÉMU ZÁŘENÍ

(A) Nepokoušejte se tuto mikrovlnnou troubu používat při otevřených dveřích. Mohli byste tak být vystaveni působení nebezpečného mikrovlnného záření. Je důležité neblokovat bezpečnostní prvky trouby ani s nimi nemani- pulovat.

(B) Neumisťujte žádný předmět mezi přední stranu trouby a dveře. Neumožněte, aby se na těsnicích površích nahromadily nečistoty nebo zbytky čisticího prostředku.

(C) Neprovozujte mikrovlnnou troubu, je-li poškozena. Důležité je ověřit zejména správné uzavření dveří a zda nedošlo k poškození následujících prvků:

- (1) DVEŘE (promáčknutí)
- (2) ZÁVĚSY A ZÁPADKY (zlomení nebo uvolnění)
- (3) TĚSNĚNÍ DVEŘÍ A TĚSNICÍ POVRCH

(D) Mikrovlnnou troubu smí seřizovat nebo opravovat pouze náležitě kvalifikovaný servisní personál.



**POZOR:** Neudržování spotřebiče v čistotě může být příčinou požáru.

### SPECIFIKACE

Model	AMM 25 BI
Napájení	230V~ 50Hz
Pracovní frekvence	2450MHz
Hladina hluku	54 [dB (A) re 1pW]
Příkon	1450 W
Maximální výkon	900 W
Výkon grilu	1000 W
Objem trouby	25 l
Průměr otočného talíře	315 mm
Vnější rozměry (D x Š x V)	595 x 400 x 388
Čistá hmotnost	~19,7 kg

# DŮLEŽITÉ BEZPEČNOSTNÍ INSTRUKCE



## PEČLIVĚ ČTĚTE A PONECHEJTE SI PRO BUDOUCÍ POTŘEBU

- 1) **VAROVÁNÍ:** Při provozování mikrovlnné trouby v kombinovaném režimu smí děti používat mikrovlnnou troubu pouze za dohledu dospělé osoby z důvodu teplot vznikajících při provozu.
- 2) **VAROVÁNÍ:** Jestliže dojde k poškození dveří nebo těsnění dveří, je zakázáno pokračovat v používání mikrovlnné trouby až do chvíle, než bude opravena kvalifikovaným servisním pracovníkem.
- 3) **VAROVÁNÍ:** Je nebezpečné, aby jakákoli nequalifikovaná osoba prováděla libovolný servis nebo opravy na této mikrovlnné troubě, které zahrnují sejmutí krytu zajišťujícího ochranu protimikrovlnnému záření.
- 4) **VAROVÁNÍ:** Kapaliny a jiné potraviny nesmí být ohřívány v uzavřených nádobách, protože existuje možnost jejich výbuchu.
- 5) **VAROVÁNÍ:** Umožněte dětem používat mikrovlnnou troubu bez dohledu pouze tehdy, když jste je náležitě poučili. Je nutné přesvědčit se, že je dítě schopno používat mikrovlnnou troubu bezpečným způsobem a že rozumí rizikům spojeným s nesprávným použitím.
- 6) Minimální výška nezbytného volného prostoru nad horním povrchem trouby je určena v instalačním letáku.
- 7) Používejte pouze nádoby, které je vhodné pro mikrovlnné trouby.
- 8) Při ohřívání potravin v umělohmotných nebo papírových obalech dávejte na mikrovlnnou troubu pozor, protože zde existuje riziko vznícení takových obalů.
- 9) Jestliže zpozorujete kouř, okamžitě mikrovlnnou troubu vypněte. Ponechte dveře zavřené, abydošlo k udušení případných plamenů.
- 10) Ohřívání nápojů v mikrovlnné troubě může vést ke zpožděnému výbušnému varu. Proto je třeba při manipulaci s nádobou postupovat s opatrností.
- 11) Obsah láhví pro kojence je nutno před podáváním promíchat nebo protřepat a ověřit jejich teplotu. Zamezíte tak vzniku popálenin.
- 12) V mikrovlnných troubách by se neměla ohřívát syrová vejce ve skořápce ani vejce natvrdo, protože mohou vybuchnout (i po skončení ohřevu).
- 13) Dodržujte instrukce týkající se čištění těsnění dveří, dutin a ostatních dílů.
- 14) Mikrovlnnou troubu je nutno pravidelně čistit a odstraňovat případné zbytky potravin.

## DŮLEŽITÉ BEZPEČNOSTNÍ INSTRUKCE

---



15) Jestliže nebudete udržovat mikrovlnnou troubu v čistém stavu, může dojít ke zhoršení stavu povrchu, což by mohlo mít negativní vliv na životnost přístroje. Existuje také riziko vzniku nebezpečné situace.

16) V případě poškození napájecího kabelu musí jeho výměnu provést výrobce, jeho servisní zástupce nebo podobně kvalifikované osoby tak, aby se zamezilo vzniku rizik.

17) před začátkem uvedení mikrovlnky do provozu je nutné vypálit ohřívač grilu (v průběhu vypalování může z větracích mřížek mikrovlnky unikat dým):

- Zapojte v místnosti ventilaci anebo otevřete okno,
- Nastavte mikrovlnku na práci samého grilu na přibližně 3 minuty a ohřejte ohřívač grilu bez ohřívání pokrmů.

18) Mikrovlnná trouba je určena k práci ve skřínce spolu se zamontovaným ozdobným rámkem.

# DŮLEŽITÉ BEZPEČNOSTNÍ INSTRUKCE



1. Mikrovlnnou troubu je nutno ustavit na rovný povrch.
2. Otočný talíř a jeho váleček musí být během provozu v mikrovlnné troubě. Nádoby pokládejte naotočný talíř opatrně tak, aby nedošlo k jeho poškození.
3. Nesprávné použití pečicí nádoby může vést k prasknutí otočného talíře.
4. Při použití trouby k přípravě popcornu používejte pouze sáčky uvedených rozměrů.
5. Trouba je vybavena několika integrovanými bezpečnostními spínači. Tyto zajišťují vypnutípřívodu proudu v případě, že jsou otevřeny dveře trouby. Je zakázáno s těmi spínači jakkolimanipulovat.
6. Neprovozujte mikrovlnnou troubu, je-li prázdná. Provoz mikrovlnné trouby bez pokrmu nebo jídla s velmi nízkým obsahem vlhkosti by mohl vést ke vzniku požáru, zuhelnatění nebojiskření.
7. Slaninu nepřipravujte přímo na otočném talíři. Přílišné lokální zahřívání otočného talíře můžezpůsobit jeho prasknutí.
8. V mikrovlnné troubě neohřívejte dětské láhve ani jídla pro děti. Mohlo by dojít k nerovnoměrnému zahřátí a zranění.
9. Neohřívejte nádoby s úzkým hrdlem, jako jsou například láhve se sirupem.
10. Nepokoušejte se mikrovlnnou troubu používat ke smažení.
11. V této mikrovlnné troubě se nepokoušejte zavařovat. Je nemožné docílit dosažení teploty varu celé zavařovací sklenici.
12. Nepoužívejte tuto mikrovlnnou troubu k obchodním účelům. Tato trouba je určena pouzek domácímu použití.
13. Aby se zabránilo zpožděnému výbušnému varu horkých kapalin nebo nápojů nebo opaření, jenutno kapalinu promíchat před umístěním nádoby do trouby a poté ještě jednou v poloviněohřívání. Před vyjmutím nádoby z mikrovlnné trouby chvíli počkejte a obsah dobře promíchejte.
14. Pamatujte, že potraviny se v mikrovlnné troubě ohřívají na vysokou teplotu. Při manipulacibudte opatrní, aby se vyhnuli popálení.
15. Při provozování mikrovlnné trouby v kombinovaném režimu smí děti používat mikrovlnnoutroubu pouze za dohledu dospělé osoby z důvodu teplot vznikajících při provozu.
16. Jestliže nebudete udržovat mikrovlnnou troubu v čistém stavu, může dojít ke zhoršení stavupovrchu, což by mohlo mít negativní vliv na životnost přístroje. Existuje také riziko vzniku nebezpečné situace.
17. Tento spotřebič není určen k používání osobami (včetně dětí) s omezenou schopností fyzickou, citovou nebo psychickou a také osobami, které jsou nezkušené a neznalé spotřebiče, ledaže to probíhá pod dohledem nebo podle návodu k obsluze spotřebiče, poskytnutého osobami odpovídajícími za jejich bezpečnost.

# DŮLEŽITÉ BEZPEČNOSTNÍ INSTRUKCE



**K omezení rizika požáru, úrazu elektrickým proudem, zranění osob nebo vystavení nebezpečnému mikrovlnnému záření při používání mikrovlnné trouby dodržujte následující základní instrukce:**

1. Před používáním mikrovlnné trouby si přečtěte všechny instrukce.
2. Prostudujte si a dodržujte instrukce uvedené v odstavci: „OPATŘENÍ ZAMEZUJÍCÍ PŘÍLIŠNĚMU VYSTAVENÍ MIKROVLNNÉMU ZÁŘENÍ“.
3. Stejně jako v případě většiny přístrojů určených k přípravě pokrmů, je nutné i zde věnovat zvýšenou pozornost, aby se zabránilo riziku vzniku požáru uvnitř mikrovlnné trouby.



**Jestliže vznikne požár:**

1. **Ponechte dveře trouby zavřené.**
2. **Vypněte troubu a odpojte ji od elektrické sítě.**
3. **Odpojte přívod proudu na pojistce nebo jističi.**



**Mějte neustále na paměti následující pravidla:**

1. Vyvarujte se převaření pokrmu. Jestliže je pokrm při přípravě umístěn v papíru, umělé hmotě nebo jiném hořlavém materiálu, věnujte přípravě zvýšenou pozornost.
2. Nepoužívejte mikrovlnnou troubu k ukládání předmětů. Neukládejte uvnitř trouby hořlaviny, jako je například pečivo, cukrovinky, papírové výrobky, atd. Jestliže do elektrického vedení udeří blesk, může dojít k samovolnému spuštění trouby.
3. Před umístěním papírových nebo umělohmotných obalů (nádob) do trouby z nich odstraňte uzavírací drátek nebo kovové úchytky.
4. Tato trouba musí být uzemněna. Připojte ji pouze k náležitě uzemněné zásuvce. Viz „INSTRUKCE PRO UZEMNĚNÍ“.
5. Instalaci a umístění proveďte v souladu s uvedenými pokyny.
6. Některé produkty, jako jsou například celá vejce, voda s olejem nebo tukem, uzavřené nádoby nebo skleněné láhve mohou explodovat. Proto je v této troubě neohřívejte.
7. Používejte troubu pouze k účelům, ke kterým byla konstruována (viz popis v příručce). V této troubě nepoužívejte korozivní chemikálie. Tato mikrovlnná trouba byla konkrétně navržena k ohřívání nebo přípravě pokrmů. Není určena pro rûmyslové nebo laboratorní účely.
8. Stejně jako v případě jakéhokoli jiného zařízení, smí děti používat tuto troubu pouze pod dohledem dospělé osoby.
9. Nepoužívejte tuto troubu v případě, že má poškozený napájecí kabel nebo zástrčku, jestliže nepracuje správně nebo došlo k jejímu poškození či pádu.
10. Servis na této troubě smí provádět pouze kvalifikovaný servisní technik. Prověření, opravu nebo seřízení provede nejbližší autorizované servisní centrum.
11. Nezakrývejte ani neblokuje žádný větrací otvor na mikrovlnné troubě.
12. Neskladujte troubu ve venkovních prostorách.

# DŮLEŽITÉ BEZPEČNOSTNÍ INSTRUKCE



13. Nepoužívejte tuto mikrovlnnou troubu v blízkosti vody, kuchyňského dřezu, ve vlhkém sklepě nebo v blízkosti bazénu.

14. Neponožujte síťový kabel ani zástrčku do vody.

15. Udržujte síťový kabel mimo místa s vysokou teplotou.

16. Nenechávejte kabel viset přes okraj stolu nebo pultu.

17. Čištění:

Před čištěním se ujistěte, že mikrovlnka je odpojená od napájecího zdroje.

a) Po použití vyčistěte vnitřek mikrovlnky vlhkým hadříkem.

b) Příslušenství vyčistěte obvyklým způsobem v mýdlové vodě.

c) Pokud jsou rámeček dveří, těsnění a sousední prvky znečištěné, čistěte je opatrně mokřím hadříkem. Během čištění povrchu dveří mikrovlnky používejte pouze jemná mýdla anebo detergenty, nanášené houbou anebo měkkou utěrkou.

## ROZBALENÍ



Zařízení bylo na dobu přepravy zabezpečeno obalem proti poškození.

Prosíme Vás, aby jste po rozbalení zařízení zlikvidovali části

Obr.obalu způsobem, který neohrožuje životní prostředí.

Veškeré materiály použité k balení nejsou škodlivé pro životní prostředí, jsou 100 % recyklovatelné a označené příslušným symbolem.

Pozor! Obalový materiál (polyetylenové sáčky, kousky polystyrenu apod.) je třeba během rozbalování udržovat mimo dosah dětí.

## VYŘAZENÍ Z PROVOZU



Po ukončení období užitkování nesmí být tento výrobek likvidován obr.prostřednictvím běžného komunálního odpadu, ale je třeba odevzdat

jej do místa sběru a recyklace elektrických a elektronických zařízení.

Informuje o tom symbol umístěný na výrobku, návodu k obsluze nebo obalu.

Materiály použité v zařízení jsou vhodné pro opětovné využití v souladu s jejich označením.

Díky opětovnému použití, využití materiálů nebo díky jiným způsobům využití opotřebovaných zařízení významně přispíváte k ochraně našeho životního prostředí.

Informace o příslušném místě likvidace opotřebovaných zařízení Vám poskytne orgán obecní správy.

# UZEMNĚNÍ

## NEBEZPEČÍ

Nebezpečí úrazu elektrickým proudem  
Dotyk s některou z vnitřních komponent může způsobit vážné nebo smrtelné zranění. Troubu je zakázáno rozebírat.

## VAROVÁNÍ

Nebezpečí úrazu elektrickým proudem  
Nesprávné uzemnění může způsobit úder elektrickým proudem. Nepřipojte troubu k elektrické zásuvce před dokončením správné instalace a uzemnění.

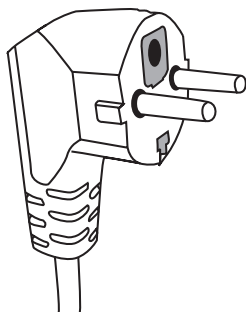

Tato mikrovlnná trouba musí být uzemněna. V případě elektrického zkratu snižuje uzemnění riziko úrazu elektrickým proudem tak, že zajišťuje únikové vedení pro elektrický proud. Toto zařízení je vybaveno síťovým kabelem s uzemňovacím kolíkem. Zástrčku je nutno zapojit do síťové zásuvky, která je správně nainstalována a uzemněna.

Jestliže plně nerozumíte instrukcím ohledně uzemnění nebo jste na pochybách, zda je zařízení správně uzemněno, konzultujte situaci s kvalifikovaným elektrotechnikem nebo servisem. Jestliže je nutné použít prodlužovací kabel, použijte pouze kabel se třemi vodiči, který má zástrčku se dvěma kolíky a uzemňovací zdířku a dvě uzemňovací destičky. Zástrčka mikrovlnné trouby je určena do zásuvky typu A-2 s uzemňovacím kolíkem nebo uzemňovací svorkou / svorkami.

1. Zařízení je dodáváno s kratším síťovým kabelem z toho důvodu, aby se předešlo rizikům spojeným se zasakováním nebo zakopnutím o delší kabel.

2. Jestliže používáte dlouhý síťový kabel nebo prodlužovací kabel:

- 1) Jmenovité hodnoty kabelu nebo prodlužovacího kabelu musí být minimálně stejné, jako jmenovité hodnoty přístroje.
- 2) Prodlužovací kabel musí být uzemněný.
- 3) Dlouhý kabel musí být veden tak, aby se nedostal na stůl nebo pult, kde by za něj mohly zatáhnout nebo o něj nechtěně zakopnout děti.



# NÁDOBÍ

## UPOZORNĚNÍ



Riziko zranění  
Hermeticky uzavřené nádoby mohou explodovat. Před ohříváním je třeba uzavřené nádoby otevřít nebo propíchnout jejich víčko.

Další pokyny najdete na následující straně v odstavci „Materiály, které lze používat v mikrovlnné troubě“ a „Materiály, které se nesmí používat v mikrovlnné troubě“. Může existovat určité nekovové nádoby, jehož použití v mikrovlnné troubě nemusí být bezpečné. Jste-li na pochybách, můžete si slučitelnost nádobí s mikrovlnnou troubou ověřit pomocí následujícího postupu.

### Zkouška nádobí:

1. Naplňte nádobu vhodnou pro mikrovlnnou troubu 250 ml studené vody a umístěte do ní předmětný kus nádobí.
2. Ohřívejte na maximální výkon po dobu 1 minuty.
3. Opatrně se dotkněte nádobí. Jestliže je teplé, nepoužívejte ho pro vaření v mikrovlnné troubě.
4. Ohřívání při této zkoušce nesmí překročit 1 minutu.

## Materiály, které se nesmí používat v mikrovlnné troubě

Nádobí	Poznámky
Hliníkové tácky	Mohou vést ke vzniku oblouku. Přeneste pokrm do vhodné misky.
Kartónové krabice s kovovou rukojetí	Mohou vést ke vzniku oblouku. Přeneste pokrm do vhodné misky.
Kovové nádoby nebo nádoby s kovovým lemem	Kov stíní pokrm před mikrovlnným zářením. Kovový lem může vést ke vzniku oblouku.
Kovové sponky	Mohou vést ke vzniku oblouku a požáru v mikrovlnné troubě.
Papírové sáčky	Mohou způsobit požár v mikrovlnné troubě.
Pěnové plasty	Pěnové plasty se při vysokých teplotách taví nebo mohou znečistit kapalinu.
Dřevo	Při použití dřeva v mikrovlnné troubě dochází k jeho vysoušení a popraskání.

## Materiály, které lze používat v mikrovlnné troubě

Nádobí	Poznámky
Hliníková fólie	Pouze ke stínění. Malé kousky fólie je možno použít k přikrytí masa nebo drůbeže, aby se zamezilo jeho převaření. Jestliže se fólie dostane příliš blízko ke stěně, může dojít ke vzniku oblouku. Fólie se musí nacházet minimálně 2,5 cm od stěny trouby.
Pečící nádoba	Dodržujte instrukce výrobce. Dno pečící nádoby se musí nacházet minimálně 5 mm nad povrchem otočného talíře. Nesprávné použití může vést k prasknutí otočného talíře.

# NÁDOBÍ

## Materiály, které lze používat v mikrovlnné troubě

Nádobí	Poznámky
Jídelní servis	Povolen je pouze servis vhodný pro mikrovlnné trouby. Nepoužívejte popraskané nebo odštipnuté talíře.
Konzervové sklenice	Vždy odstraňte víčko. Používejte pouze k ohřevu na přiměřenou teplotu. Většina sklenic není odolná vůči vysokým teplotám a může prasknout.
Skleněné nádobí	Používejte pouze sklo, které je odolné vůči vysokým teplotám. Ujistěte se, že sklo neobsahuje kovové lemování. Nepoužívejte popraskané nebo odštipnuté nádobí.
Varné sáčky	Dodržujte instrukce výrobce. Neuzavírejte pomocí kovové sponky. Na sáčku propíchněte otvor, aby mohla unikat pára.
Papírové tácky a šálky	Používejte pouze pro krátké vaření / ohřev. Při používání papírových tácků nenechávejte mikrovlnnou troubu bez dozoru.
Papírové ubrusky	Používejte k přikrytí pokrmu a k pohlčení tuku. Používejte pod dohledem a pouze pro krátkodobé vaření.
Pergamenový papír	Používá se jako zábrana proti rozstříkávání a jako obal při ohřívání v páře.
Umělé hmoty	Používejte pouze ty, které jsou vhodné pro použití v mikrovlnné troubě. Dodržujte pokyny výrobce. Měly by být označeny jako „Vhodné pro mikrovlnné trouby“. Některé umělohmotné obaly při ohřívání pokrmů měknou. Varné sáčky a hermeticky uzavřené umělohmotné sáčky je nutno rozpárat nebo propíchnout.
Umělohmotné obaly	Používejte pouze ty, které jsou vhodné pro použití v mikrovlnné troubě. Používají se k přikrytí pokrmu během vaření k udržení vlhkosti. Nesmí přijít do styku s pokrmem.
Teploměry	Používejte pouze ty, které jsou vhodné pro použití v mikrovlnné troubě (teploměry pro maso a cukrovinky).
Voskovaný papír	Používá se proti rozstříkávání a k udržení vlhkosti.

Materiál nádobí	Mikrovlny	Gril	Combi
Žárovzdorné sklo	ANO	ANO	ANO
Sklo neodolné vůči teplu	NE	NE	NE
Žárovzdorná keramika	ANO	NE	NE
Nádobí z bezpečné hmoty při používání v mikrovlnných troubách	ANO	NE	NE
Papír pro kuchyňské účely	ANO	NE	NE
Kovový zásobník	NE	ANO	NE
<b>Kovový stojan (ve vybavení trouby)</b>	<b>NE</b>	<b>ANO</b>	<b>NE</b>
Hliníková folie a zásobníky z folie	NE	ANO	NE

# NASTAVENÍ MIKROVLNNÉ TROUBY

## Díly a příslušenství mikrovlnné trouby

Vyjměte troubu a veškerý materiál z kartónové krabice.

Mikrovlnná trouba se dodává s následujícím příslušenstvím:

Skleněný otočný talíř - 1

Sestava kroužku pro otočný talíř - 1

Návod k použití - 1

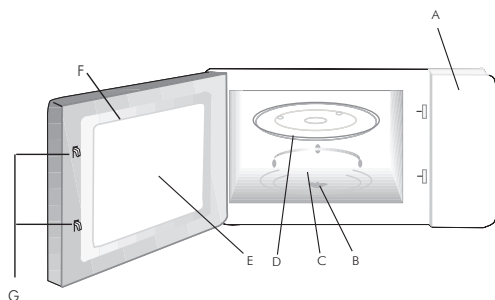

A) Ovládací panel

B) Hřídel otočného talíře

C) Sestava kroužku talíře

D) Skleněný talíř

E) Průzor

F) Sestava dvířek

G) Bezpečnostní pojistný systém. Zajišťuje vypnutí proudu při otevřené dveři během provozu.



**Pozor:** Součástí mikrovlnky je též ozdobný rámeček - viz montážní návod.

## Instalace otočného talíře



a. Nikdy neumísťujte skleněný talíř vzhůru nohama. Pohyb skleněného talíře nesmí být nikdy omezen.

b. Během provozu mikrovlnné trouby se musí vždy používat skleněný talíř a sestava kroužku otočného talíře.

c. Veškeré nádoby s pokrmy musí být vždy položeny na skleněném talíři.

d. Skleněný talíř se otáčí ve směru hodinových ručiček; toto je normální funkce.

e. Jestliže dojde k prasknutí skleněného talíře nebo sestavy kroužku otočného talíře, kontaktujte své nejbližší servisní centrum.



**\*Podstavec**, který patří k vybavení zařízení, se může používat jenom během využívání funkce â Grillâ.

## INSTALACE

---

- Odstraňte veškerý balicí materiál a vyjměte příslušenství.
- Ověřte, zda na troubě nevznikly škody, jako je například poškození dveří.
- Neinstalujte troubu, jestliže jsou viditelná jakákoli poškození.



**Skříň:** Odstraňte ochrannou fólii, která se nachází na povrchu skříňe. Neodstraňujte světle hnědý kryt Mica, který je přišroubován uvnitř mikrovlnné trouby. Jeho účelem je ochrana magnetronu.

## Montáž

---

1. Zařízení je určeno pouze pro domácí potřebu.
2. Mikrovlnka může být používána pouze po předcházejícím instalování do kuchyňského nábytku.
3. Způsob montáže mikrovlnky do nábytku je představený v „Montážním návodu“.
4. Mikrovlnná trouba by měla být instalovaná ve skřínce 60 cm široké a ve výšce 85 cm od kuchyňské podlahy.

**Dostupné povrchy mohou být během pracovního cyklu horké.**







# OBSLUHA

Tato mikrovlnná trouba je vybavena moderním elektronickým ovládáním pro regulaci parametrů vaření anebo ohřívání.

## 1. Nastavení hodin

Pokud bude mikrovlnná trouba připojená do zásuvky, na displeji se objeví údaj 0:00 – následovně proveďte:











1. Stlačte , číslice hodin blikají.
2. Obratíte , aby nastavit číslice hodin.
3. Stlačte , číslice minut blikají.
4. Obratíte , aby nastavit číslice minut.
5. Stlačte , aby ukončit nastavování hodin.



**Pozor:** Jestliže hodiny nebudou nastavené, některé funkce spotřebiče nebudou fungovat. Pokud bude v průběhu nastavování hodin stlačené tlačítko , hodiny se automaticky vrátí do předcházejícího stavu.

## 2. Ohřívání pokrmů pomocí mikrovln

**příklad:** Jestliže chceme použít 80% mikrovln do vaření pokrmů v čase 20 minut, je možné nastavit mikrovlnou troubu následujícím způsobem.

1. Stlačte  +  / OK, displej promítá „PI 00“.
2. Stlačte několikrát  anebo obratíte , aby nastavit výkon mikrovln rovnající se 80%, na displeji se objeví symbol "P80" (daný výkon mikrovln je označený odpovídajícím symbolem nacházejícím se v tabulce na další straně).
3. Stlačte  +  / OK aby potvrdit.
4. Obratíte , aby nastavit čas vaření na 20 minut.
5. Stlačte  +  / OK aby zahájit proces ohřívání anebo  aby vynulovat nastavení.

# OBSLUHA

**Pozor:** Nastavení času otočným kolečkem s přesností v intervalech:

0---1 min:	5 sekund
1---5 min:	10 sekund
5---10 min:	30 sekund
10---30 min:	1 minuta
30---95 min:	5 minut







Symbole odpovídající napájení zařízení:

Počet kroků nastavení	Druh ohřevu	Indikace displeje	Mikrovlnný výkon	Grilu výkon
1	Mikrovlny	P100	100%	-
2	Mikrovlny	P80	80%	-
3	Mikrovlny	P50	50%	-
4	Mikrovlny	P30	30%	-
5	Mikrovlny	P10	10%	-
6	Gril	G	0%	100%
7	Combi	C - 1	55%	45%
8	Combi	C - 2	36%	64%

## 3. Grilování



**Speciální podstavec, který patří k vybavení kuchyňského sporáku, se může používat jenom během grilování.**

1. Stlačte , displej promítá „PI 00“.
2. Stlačte několikrát  anebo obraťte , aby nastavit funkci grilu (na displeji se objeví symbol "G")
3. Stlačte  +  $\frac{30}{\text{SEC}}$  /OK aby potvrdit volbu funkce grilu.
4. Obaťte  aby nastavit čas grilování (v rozmezí 00:05 až 95:00).
5. Stlačte  +  $\frac{30}{\text{SEC}}$  /OK aby zahájit grilování.



## OBSLUHA



**Pozor:** Po uplynutí poloviny času Grilu, mikrovlnka oznámí akustickým signálem, že je potřebné pokrmy obrátit, aby docílil lepší efekty grilování. Tehdy otevřete dvířka spotřebiče, obraťte pokrmy na druhou stranu a stlačte tlačítko  $\left| \text{Ⓢ} + \frac{30}{\text{SEC}} / \text{OK} \right|$ , aby práce mikrovlnky pokračovala. Jestliže tuto činnost nevykonáte, spotřebič bude pokračovat v činnosti v souladu se zaplánovaným časem práce.

### 4. Ohřívání Combi

Střídavé použití mikrovln anebo grilu v odpovídajících proporcích (viz C-1 i C-2 tabulka na předchozí straně).

1. Stlačte  $\left| \text{Ⓢ} \right|$ , displej promítá „PI 00“.
2. Stlačte několikrát  $\left| \text{Ⓢ} \right|$  anebo obraťte , aby nastavit funkci Combi označenou na displeji "C-1" anebo "C-2" (poměr výkonu mikrovln k výkonu grilu se nachází v níže uvedené tabulce).
3. Stlačte  $\left| \text{Ⓢ} + \frac{30}{\text{SEC}} / \text{OK} \right|$  aby potvrdit volbu funkce combi.
4. Obraťte  aby nastavit čas práce (v rozmezí 00:05 až 95:00).
5. Stlačte  $\left| \text{Ⓢ} + \frac{30}{\text{SEC}} / \text{OK} \right|$  aby zahájit práci spotřebiče.

### 5. Start/Rychlý start

Když je mikrovlnka ve stavu čekání. Stlačte  $\left| \text{Ⓢ} + \frac{30}{\text{SEC}} / \text{OK} \right|$  aby zahájit práci mikrovlnky s plným výkonem mikrovln. Každé stlačení  $\left| \text{Ⓢ} + \frac{30}{\text{SEC}} / \text{OK} \right|$  prodlužuje čas práce spotřebiče. Maximální nastavení času je 95 minut.

### 6. Rozmrazování (defrost) podle hmotnosti

1. Stlačte jednou tlačítko  $\left| \text{Ⓢ} \right|$ , na displeji se objeví symbol „dEF1“ (rozmrazování podle hmotnosti).
2. Obraťte  aby nastavit hmotnost potravin (v rozmezí 100-2000g).
3. Stlačte  $\left| \text{Ⓢ} + \frac{30}{\text{SEC}} / \text{OK} \right|$  aby zahájit proces rozmrazování.

# OBSLUHA

## 7. Rozmrazování (defrost) podle času

1. Stlačte dvakrát tlačítko  $\left| \text{dEF} \right|$ , na displeji se objeví symbol „dEF2”

(rozmrazování podle času).

2. Obratěte  aby nastavit čas práce (v rozmezí 00:05 až 95:00).

3. Stlačte  $\left| \text{OK} + \frac{30}{\text{SEC}} \right|$  aby zahájit proces rozmrazování.

## 8. Nastavení víceetapového ohřívání

Nastavte program vaření. Je možné nastavit nejvíce dvě stupně úrovně výkonu. Rozmrazování (defrost) vždy nastavujte jako první stupeň, pokud je obsažený ve víceetapovém programu. Po každé, na spotřebiči nastavené etapě předehřívání, zazní zvukový signál ”biip”. Funkce Auto Menu nemůže být využívána pro více etapové ohřívání.

**Příklad:** Jestliže chceme rozmrazit za 5 minut pokrm, a následovně ho ohřát využívajíc 7 minut 80% výkonu mikrovln vykonejte následující činnosti:

1. Stlačte dvakrát tlačítko  $\left| \text{dEF} \right|$  (na displeji se objeví symbol „dEF2”.

2. Obratěte  aby nastavit čas rozmrazování na 5 minut.

3. Stlačte  $\left| \text{PI} \right|$ , displej promítá „PI 00”.

4. Stlačte několikrát  $\left| \text{PI} \right|$  anebo obratěte  aby nastavit výkon mikrovln odpovídající 80% (na displeji se objeví symbol ”P80”).

5. Stlačte  $\left| \text{OK} + \frac{30}{\text{SEC}} \right|$  aby příkaz potvrdit

6. Obratěte  aby nastavit čas ohřívání na 7 minut.

7. Stlačte  $\left| \text{OK} + \frac{30}{\text{SEC}} \right|$  aby zahájit práci spotřebiče.



# OBSLUHA

## 9. Auto Menu (Tabulka Auto Menu se nachází na straně dole.)

**příklad:** Jestliže chceme použít "Auto Menu" k přípravě 250 g ryby.

1 Obrátte  v souladu s pohybem hodinových ručiček s cílem volby funkce „A3“

2 Stlačte  $\left| \text{Ⓢ} + \frac{30}{\text{SEC}} / \text{OK} \right|$  aby potvrdit nastavení druhu auto programu.

3 Obrátte  aby zvolit odpovídající hmotnost 250g.

4 Stlačte  $\left| \text{Ⓢ} + \frac{30}{\text{SEC}} / \text{OK} \right|$  aby zapnout auto program.

5 Po skončení ohřívání, mikrovlnka vyše akustický signál.

Menu	Hmotnost	Displej
<b>A1</b> Udržování tepla	200	200
	400	400
	600	600
<b>A2</b> Zelenina	200	200
	300	300
	400	400
<b>A3</b> Ryby	250	250
	350	350
	450	450
<b>A4</b> Maso	250	250
	350	350
	450	450
<b>A5</b> Těstoviny	50g (s 450 ml studené vody)	50
	100g (s 800 ml studené vody)	100
<b>A6</b> Brambory	200	200
	400	400
	600	600
<b>A7</b> Pizza	200	200
	400	400
<b>A8</b> Polévky	200	200
	400	400

# OBSLUHA

## 10. Zabezpečující blokáda před dětmi

Zablokování: Přitlačte  přibližně 3 sekundy do okamžiku, kdy displej ukáže

 a uslyšíme dlouhé „bíp“- mikrovlnka zablokovaná.

Odblokování: Přitlačte  přibližně 3 sekundy do okamžiku, kdy displej ukáže

 a uslyšíme dlouhé „bíp“ – mikrovlnka odblokovaná.

## 11. Informační funkce:

a) Pokud bude v průběhu ohřevu stlačené tlačítko , ukáže se aktuální výkon.

b) Aby po otevření dvířek a jejich opětovném uzavření obnovit provoz, stlače

tlačítko  +  / OK.

d) Jestliže v průběhu ohřívání bude stlačené tlačítko , bude ukázaný

aktuální čas.

## 12. Funkce odpočítávání času (Timer)

1. Stlače dvakrát tlačítko , na displeji se objeví symbol "00:00".

2. Obratě  aby nastavit požadovaný čas (maximální čas je 95 min).

3. Stlače  +  / OK aby potvrdit nastavený čas.



Funkce měření času není žádným způsobem spojená se zbývajícími funkcemi spotřebiče. Tato funkce pouze slouží k akustické signalizaci ukončení měřenoého času.

## 13. Čištění

Před čištěním odpojte mikrovlnnou troubu od elektrické sítě.

1. Po použití vyčistěte vnitřek mikrovlnné trouby pomocí mírně navlhčeného hadříku.

2. Příslušenství čistěte obvyklým způsobem mýdlovou vodou.

3. Rám dveří, těsnění a okolní díly je nutno při znečištění čistit opatrně měkkým hadříkem.

## ŘEŠENÍ PROBLÉMŮ

Zavřete dobře dveře.	Provoz mikrovlnné trouby může způsobovat rušení příjmu televizního a rozhlasového signálu. Jedná se o podobné rušení, jako v případě jiných malých přístrojů, např. mixéru, vysavače nebo elektrického ventilátoru. Tento stav je normální.
Ztlumení světla trouby.	Při použití trouby při nízkém výkonu může dojít ke ztlumení osvětlení. Tento stav je normální.
Para zbiera się na drzwiach, gorące powietrze wychodzi odpowietrznikami	Podczas gotowania z potrawy może się wydobywać para. Większa część jej wylatuje przez odpowietzniki. Pewna jej część może jednak gromadzić się w chłodnym miejscu, takim jak drzwi kuchenki. Jest to normalne.
Trouba byla spuštěna nechtěně bez pokrmu.	Jestliže bude trouba v provozu prázdná po krátkou dobu, nedojde k žádnému poškození. Je však třeba takové situace zamezit.

Problém	Možná příčina	Řešení
Mikrovlnnou troubu nelze spustit.	(1) Není správně zapojen napájecí kabel.	Odpojte a za 10 sekund znovu připojte k elektrické síti.
	(2) Spálená pojistka nebo vypojený jistič.	Vyměňte pojistku nebo nahodte jistič (opravy musí provádět profesionální personál naší firmy).
	(3) Problém s elektrickou zásuvkou.	Vyzkoušejte elektrickou zásuvku pomocí jiného zařízení.
Trouba neohřívá.	Nejsou správně zavřené dveře.	Zavřete dobře dveře.
Skleněný otočný talíř vydává při provozu trouby hluk.	Znečištěný váleček nebo dno trouby.	Čištění znečištěných částí je popsáno v odstavci „Údržba mikrovlnné trouby“.

# ŘEŠENÍ PROBLÉMŮ



1. Před uvedením této mikrovlnné trouby do provozu si pečlivě prostudujte tento návod k použití a poté ho uschovejte na bezpečném místě.
2. Nad horní stranou mikrovlnné trouby se musí nacházet minimálně 30 cm volného prostoru.
3. Neopravujte mikrovlnnou troubu sami. Opravu svěřte schválenému pracovníkovi.
4. Obsah láhví pro kojence je nutno před podáváním promíchat nebo protřepat a ověřit teplotu. Zamezíte tak vzniku popálenin.
5. Pravidelně kontrolujte, zda na mikrovlnné troubě nevznikly škody. V případě jakéhokoli poškození mikrovlnnou troubu nepoužívejte.



## VAROVÁNÍ:

1. Je nebezpečné, aby libovolný servis nebo opravy této mikrovlnné trouby, které zahrnují sejmutí krytu zajišťujícího ochranu proti mikrovlnnému záření, prováděla jakákoli nekvalifikovaná osoba.
2. Umožněte dětem používat mikrovlnnou troubu bez dohledu pouze tehdy, když jste je náležitě poučili. Je nutné přesvědčit se, že je dítě schopno používat mikrovlnnou troubu bezpečným způsobem, a že rozumí rizikům spojeným s nesprávným použitím.
3. V případě poškození napájecího kabelu musí jeho výměnu provést výrobce, jeho servisní zástupce nebo podobně kvalifikované osoby tak, aby se zamezilo vzniku rizik.



• Nepokoušejte se tuto mikrovlnnou troubu používat při otevřených dveřích. Mohli byste tak být vystaveni působení nebezpečného mikrovlnného záření. Je důležité neblokovat bezpečnostní prvky trouby ani s nimi nemanipulovat.

• Pečlivě čistěte dveře a těsnicí povrchy.

• Neprovozujte mikrovlnnou troubu, je-li poškozena. Důležité je ověřit zejména správné uzavření dveří a zda nedošlo k poškození následujících prvků: (1) dveře (promáčknutí), (2) závěsy a západky (zlomení nebo uvolnění), (3) těsnění dveří a těsnicí povrchy.

• Používejte pouze nádobí, které je vhodné pro mikrovlnné trouby.

• Při ohřívání potravin v umělohmotných nebo papírových obalech troubu často kontrolujte.

Důvodem je riziko požáru.

• Ohřívání nápojů v mikrovlnné troubě může vést ke zpožděnému výbušnému varu. Proto je třeba při manipulaci s nádobou postupovat opatrně.

• Jestliže zpozorujete kouř, okamžitě mikrovlnnou troubu vypněte. Ponechte dveře zavřené tak, aby došlo k udušení případných plamenů.

• V mikrovlnných troubách neohřívajte syrová vejce ve skořápce a vejce natvrdo, protože mohou vybuchnout.

• Jestliže došlo k poškození dveří nebo jejich těsnění, nesmí se mikrovlnná trouba používat, dokud nebude opravena vyškolenou osobou.

• Kapaliny a jiné potraviny nesmí být ohřívány v uzavřených nádobách, protože existuje možnost jejich výbuchu.

**Záruční a pozáruční servis spotřebičů značky Amica zajišťuje  
firma Martykán servis v ČR a Fastplus v SR a jejich servisní střediska.**

### **Martykán servis**

Zámecká 3

698 01 Veselí nad Moravou

Tel: 518 324 555

e-mail: [servis@martykanservis.cz](mailto:servis@martykanservis.cz)

[www.martykanservis.cz](http://www.martykanservis.cz)

### **Fastplus s.r.o.**

Na pántoch 18

831 06 Bratislava - Rača

**Tel: 2 4910 5853-54**

[www.fastplus.sk](http://www.fastplus.sk)

---

#### **Prohlášení výrobce**

Producent tímto prohlašuje, že tento výrobek splňuje základní požadavky níže uvedených evropských směrnic:

- směrnice pro nízkonapěťová zařízení **2006/95/ES**,
- směrnice o elektromagnetické kompatibilitě **2004/108/ES**,

a proto byl spotřebič označen **CE** a také bylo pro něho vystaveno prohlášení o shodě poskytované orgánům pro dohled nad trhem.

Stali ste sa užívateľmi najnovšej generácie Mikrovlnná rúra.

Mikrovlnná rúra bol navrhnutý a vyrobený tak, aby spĺňal vaše nároky a stal sa súčasťou moderne vybavenej kuchyne. Moderné konštrukčné riešenie a technológie použité pri výrobe zaisťujú vysokú účinnosť a estetické pôsobenie.

*Prajeme vám mnoho spokojnosti s naším výrobkom.*

## Amica

*V prípade výskytu akýchkoľvek problémov s používaním spotrebičov Amica Vám naše Servisné centrum poskytne rýchlu a plne profesionálnu pomoc. Chceme totiž zaručiť úplný komfort pri používaní nášho výrobku všetkým, ktorí prejavili značke Amica dôveru.*

Nové Servisné centrum:

1. Rýchla a profesionálna pomoc
2. Jedno celoštátne číslo pre nahlásenie
3. Rady po telefóne v oblasti prevádzkovania výrobku
4. Skoré a odborné vybavovanie objednávok



*Pred použitím mikrovlnnej rúry si dôkladne preštudujte informácie uvedené v tomto návode na používanie. Návod si potom uschovajte na bezpečnom mieste pre neskoršiu potrebu. Ak budete dodržiavať uvedené inštrukcie, ponúkne vám mikrovlnná rúra veľa rokov spoľahlivej prevádzky.*

## ZOZNAM

---

BEZPEČNOSŤ.....	48
SPECIFIKACE.....	48
DÔLEŽITÉ BEZPEČNOSTNÉ INŠTRUKCIE.....	49
UZEMNENIE.....	54
RIAD.....	55
NASTAVENÍ MIKROVLNNÉ TROUBY.....	57
OBSLUHA.....	59
RIEŠENIE PROBLÉMOV.....	65
UPOZORNENIA.....	66

# BEZPEČNOSŤ



## OPATRENIA ZAMEDZUJÚCE VYSTAVENIU NEBEZPEČNÉMU MIKROVLNNÉMU ŽIARENIU

(A) Nepokúšajte sa túto mikrovlnnú rúru používať pri otvorených dvierkach. Mohli by ste tak byť vystavení pôsobeniu nebezpečného mikrovlnného žiarenia. Je dôležité neblokovať ani nemanipulovať s bezpečnostnými prvkami rúry.

(B) Neumiestňujte žiadny predmet medzi prednú stranu rúry a dvere. Neumožnite, aby sana tesniacich povrchoch nahromadili nečistoty alebo zvyšky čistiaceho prostriedku.

(C) Neprevádzkujte mikrovlnnú rúru ak je poškodená. Dôležité je overiť zvlášť správne uzavretiedvierok a či nedošlo k poškodeniu nasledujúcich prvkov:

- (1) DVIERKA (pretlačenie)
- (2) ZÁVESY A ZÁPADKY (zlomenie alebo uvoľnenie)
- (3) TESNENIE DVIEROK A TESNIACI POVRCH

(D) Mikrovlnnú rúru smie nastavovať alebo opravovať len náležite kvalifikovaný servisný personál.

## SPECIFIKACE

Model	AMM 25 BI
Napájanie	230V~ 50Hz
Pracovná frekvencia	2450MHz
Hladina hluku	54 [dB (A) re 1pW]
Príkonn	1450 W
Maximálny výkon	900 W
Výkon grilu	1000 W
Objem rúry	25 l
Priemer otočného taniera	315 mm
Vonkajšie rozmery (D x Š x V)	595 x 400 x 388
Čistá hmotnosť	~19,7 kg



## DÔLEŽITÉ BEZPEČNOSTNÉ INŠTRUKCIE



### DÔLEŽITÉ BEZPEČNOSTNÉ INŠTRUKCIE DÔKLADNE PREČÍTAJTE A PONECHAJTE SI PRE BUDÚCU POTREBU

- 1) **VAROVANIE:** Pri prevádzkovaní mikrovlnnej rúry v kombinovanom režime smú deti používať mikrovlnnú rúru len pod dohľadom dospelaj osoby z dôvodu teplôt vznikajúcich pri prevádzke.
- 2) **VAROVANIE:** Ak dôjde k poškodeniu dverí alebo tesnenia dverí, je zakázané pokračovať v používaní mikrovlnnej rúry až do chvíle, než bude opravená kvalifikovaným servisným pracovníkom.
- 3) **VAROVANIE:** Je nebezpečné, aby akákoľvek nekvalifikovaná osoba vykonávala ľubovoľný servis alebo opravy na tejto mikrovlnnej rúre, ktoré zahŕňajú odobratie krytu zaisťujúceho ochranu proti mikrovlnnému žiareniu.
- 4) **VAROVANIE:** Kvapaliny a iné potraviny nesmú byť ohrievané v uzavretých nádobách, pretože existuje možnosť ich výbuchu.
- 5) **VAROVANIE:** Umožnite deťom používať mikrovlnnú rúru bez dohľadu len vtedy, keď ste ich náležite poučili.  
Je nutné presvedčiť sa, že je dieťa schopné používať mikrovlnnú rúru bezpečným spôsobom, a že rozumie rizikám spojeným s nesprávnym použitím.
- 6) minimálna výška potrebného voľného priestoru nad horným povrchom mikrovlnnej rúry je vymedzená v inštalačnom návode;
- 7) Používajte len riad, ktorý je vhodný pre mikrovlnné rúry.
- 8) Pri ohrievaní potravín v umelohmotných alebo papierových obaloch dávajte na mikrovlnnú rúru pozor, pretože tu existuje riziko vzbĺknutia takýchto obalov.
- 9) Ak spozorujete dym, okamžite mikrovlnnú rúru vypnite. Ponechajte dvere zavreté tak, aby došlo k uduseniu prípadných plameňov.
- 10) Ohrievanie nápojov v mikrovlnnej rúre môže viesť k oneskorenému výbušnému varu. Preto je potrebné pri manipulácii s nádobou postupovať s opatrnosťou.
- 11) Obsah fľaš pre dojčatá je nutné pred podávaním premiešať alebo pretrepať a overiť teplotu. Zamedzíte tak vzniku popálenín.
- 12) V mikrovlnných rúrach by sa nemali ohrievať surové vajcia v škrupinke a vajcia natvrdo, pretože môžu vybuchnúť (aj po skončení ohrevu).
- 13) Dodržiavajte inštrukcie týkajúce sa čistenia tesnenia dverí, dutín a ostatných dielcov.
- 14) Mikrovlnnú rúru je nutné pravidelne čistiť a odstraňovať prípadné zvyšky potravín.

## DÔLEŽITÉ BEZPEČNOSTNÉ INŠTRUKCIE

---



15) Ak nebudete udržiavať mikrovlnnú rúru v čistom stave, môže dôjsť k zhoršeniu stavu povrchu a to by mohlo mať negatívny vplyv na životnosť prístroja. Existuje tiež riziko vzniku nebezpečnej situácie.

16) V prípade poškodenia napájacieho kábla musí jeho výmenu vykonať výrobca.

jeho servisný zástupca alebo podobne kvalifikované osoby tak, aby sa zamedzilo vzniku rizík.

17) pred začiatkom uvedenia mikrovlnnej rúry do prevádzky je nutné vypáliť ohrievač grilu (v priebehu vypaľovania môže z vetracích mriežok mikrovlnnej rúry unikať dym):

- Zapojte v miestnosti ventiláciu alebo otvorte okno,
- Nastavte mikrovlnnú rúru na prácu grilu na približne 3 minúty a ohrej

18) Mikrovlnná rúra je určená k práci v skrinke spolu sa zamontovaným ozdobným rámčekom.

# DÔLEŽITÉ BEZPEČNOSTNÉ INŠTRUKCIE



## Majte neustále na pamäti nasledujúce pravidlá:

1. Mikrovlnnú rúru je nutné postaviť na rovný povrch.
2. Otočný tanier a jeho valček musia byť počas prevádzky v mikrovlnnej rúre. Riad ukladajte na otočný tanier opatrne tak, aby nedošlo k jeho poškodeniu.
3. Nesprávne použitie nádoby na pečenie môže viesť k prasknutiu otočného taniera.
4. Pri použití rúry k príprave pukancov používajte len vrecúška uvedených rozmerov.
5. Rúra je vybavená niekoľkými integrovanými bezpečnostnými spínačmi. Tieto zaisťujú vypnutie prívodu prúdu v prípade, že sú otvorené dvere rúry. Je zakázané s týmito spínačmi akokoľvek manipulovať.
6. Neprevádzkujte mikrovlnnú rúru ak je prázdna. Prevádzka mikrovlnnej rúry bez pokrmu alebo jedál s veľmi nízkym obsahom vlhkosti by mohla viesť k vzniku požiaru, zuhorňatiu alebo iskreniu.
7. Nepripravujte slaninu priamo na otočnom tanieri. Prílišné lokálne zahrievanie na otočnom tanieri môže spôsobiť jeho prasknutie.
8. V mikrovlnnej rúre neohrievajte detské fľaše ani jedlá pre deti. Mohlo by dôjsť k nerovnomernému zahriatiu a zraneniu.
9. Neohrievajte nádoby s úzkym hrdlom, ako sú napríklad fľaše so sirupom.
10. Nepokúšajte sa mikrovlnnú rúru používať na smaženie.
11. V tejto mikrovlnnej rúre sa nepokúšajte zavárať. Je nemožné presvedčiť sa, že teplota varu bola dosiahnutá v celej zaváracíj fľaši.
12. Nepoužívajte túto mikrovlnnú rúru na obchodné účely. Táto rúra je určená len na domáce používanie.
13. Aby sa zabránilo oneskorenému výbušnému varu horúcich kv apalín alebo nápojov alebo obareniu, je nutné kvapalinu premiešať pred umiestnením nádoby do rúry a potom ešte raz polovici ohrievania. Pred vybratím nádoby z mikrovlnnej rúry chvíľu počkajte a obsah dobre premiešajte.
14. Pamätajte, že potraviny sa v mikrovlnnej rúre ohrievajú na vy sokú teplotu. Pri manipulácii buďte opatrní, aby ste sa vyhli popáleniu.
15. Pri prevádzkovaní mikrovlnnej rúry v kombinovanom režime smú deti používať mikrovlnnú rúru len pod dohľadom dospelšej osoby z dôvodu teplôt vznikajúcich pri prevádzke.
16. Ak nebudete udržiavať mikrovlnnú rúru v čistom stave, môže dôjsť k zhoršeniu stavu povrchu a to by mohlo mať negatívny vplyv na životnosť prístroja. Existuje tiež riziko vzniku nebezpečnej situácie.
17. Tento spotrebič nie je určený na používanie osobami (vrátane detí) s obmedzenými fyzickými, citovými alebo psychickými schopnosťami ako aj osobami s nedostatkom skúseností a vedomostí o spotrebiči, ledaže, ak to prebieha pod dohľadom alebo podľa návodu na obsluhu, ktorý im bol poskytnutý osobami odpovedajúcimi za ich bezpečnosť.

# DÔLEŽITÉ BEZPEČNOSTNÉ INŠTRUKCIE



**Na obmedzenie rizika požiaru, úrazu elektrickým prúdom, zranenia osôb alebo vystavenia nebezpečnému mikrovlnnému žiareniu pri používaní mikrovlnnej rúry dodržiavajte nasledujúce základné inštrukcie:**

1. Pred používaním mikrovlnnej rúry si prečítajte všetky inštrukcie.
2. Preštudujte si a dodržiavajte inštrukcie uvedené v odseku: „OPATRENIA ZAMEDZUJÚCE PRÍLIŠNÉMU VYSTAVENIU MIKROVLNNÉMU ŽIARENIU“.
3. Rovnako ako v prípade väčšiny prístrojov určených na prípravu pokrmov je nutné aj tu venovať zvýšenú pozornosť, aby sa zabránilo riziku vzniku požiaru vo vnútri mikrovlnnej rúry.



**Ak vznikne požiar:**

1. **Ponechajte dvere rúry zavreté.**
2. **Vypnite rúru a odpojte ju od elektrickej siete.**
3. **Odpojte prívod prúdu na poistke alebo ističi.**



**Majte neustále na pamäti nasledujúce pravidlá:**

1. Vyvarujte sa prevareniu pokrmu. Ak je pokrm pri príprave umiestnený v papieri, umelej hmote alebo inom horľavom materiáli, venujte príprave zvýšenú pozornosť.
2. Nepoužívajte mikrovlnnú rúru na ukladanie predmetov. Neukladajte vo vnútri rúry horľaviny, ako je napríklad pečivo, cukrovinky, papierové výrobky, atď. Ak do elektrického vedenia udrie blesk, môže dôjsť k samovoľnému spusteniu rúry.
3. Pred umiestnením papierových alebo umelohmotných obalov a nádob do rúry, odstráňte z nich uzavierací drôtik alebo kovové príchytky.
4. Táto rúra musí byť uzemnená. Pripojte ju len k náležite uzemnenej zásuvke. Vid' „INŠTRUKCIE PRE UZEMNENIE“.
5. Inštaláciu a umiestnenie vykonajte v súlade s uvedenými inštrukciami.
6. Niektoré produkty, ako sú napríklad celé vajcia, voda s olejom alebo tukom, uzavreté nádoby alebo sklenené fľaše môžu explodovať. Preto ich v tejto rúre neohrievajte.
7. Používajte rúru len na účely, na ktoré bola navrhnutá (vid' popis v príručke). V tejto rúre nepoužívajte korozívne chemikálie. Táto mikrovlnná rúra bola konkrétne navrhnutá na ohrievanie alebo prípravu pokrmov. Nie je určená na priemyselné alebo laboratórne účely.
8. Rovnako ako v prípade akéhokoľvek iného zariadenia, musia byť deti používajúce túto rúru pod dohľadom dospelého osoby.
9. Nepoužívajte túto rúru v prípade, že má poškodený napájací kábel alebo zástrčku, ak nepracuje správne alebo došlo k jej poškodeniu či spadnutiu.
10. Servis na tejto rúre smie vykonávať len kvalifikovaný servisný technik. Preverenie, opravu alebo nastavenie vykoná najbližšie autorizované servisné centrum.
11. Nezakrývajte ani neblokujte žiadny vetrací otvor na mikrovlnnej rúre.
12. Neskladujte rúru vo vonkajších priestoroch.

## DÔLEŽITÉ BEZPEČNOSTNÉ INŠTRUKCIE



13. Nepoužívajte túto mikrovlnnú rúru v blízkosti vody, kuchynského drezu, vo vlhkej pivnici alebo v blízkosti bazénu.

14. Neponárajte sieťový kábel ani zástrčku do vody.

15. Udržiavajte sieťový kábel mimo miesta s vysokou teplotou.

16. Nenechávajte kábel visieť cez okraj stola alebo pultu.

17. Čistenie:

Pred čistením sa uistite, že mikrovlnná rúra je odpojená od napájacieho zdroja.

- Po použití vyčistite vnútro mikrovlnnej rúry vlhkou handričkou.
- Príslušenstvo vyčistite obvyklým spôsobom v mydlovej vode.
- Pokiaľ je rámček dverí, tesnenia a susedné prvky znečistené, čistite je opatrne mokrou handričkou. V priebehu čistenia povrchu dverí mikrovlnnej rúry používajte len jemné mydlo alebo detergenty, nanášané hubou alebo mäkkou utierkou.

## ROZBALENIE



Zariadenie bolo na čas prepravy zabezpečené obalom proti poškodeniu.

Prosíme Vás, aby ste po rozbalení zariadenia zlikvidovali časti

obalu spôsobom, ktorý neohrozuje životné prostredie.

Materiály použité na balenie nie sú škodlivé pre životné prostredie, sú 100 % recyklovateľné a označené príslušným symbolom.

Pozor! Obalový materiál (polyetylénové vrečúška, kusky polystyrénu a pod.) treba počas rozbaľovania udržiavať mimo dosahu detí.

## VYRADENIE Z PREVÁDZKY



Po ukončení obdobia užívania nesmie byť tento výrobok likvidovaný prostredníctvom bežného komunálneho odpadu, ale treba ho odovzdať na miesto zberu a recyklácie elektrických a elektronických zariadení.

Informuje o tom symbol umiestnený na výrobku, návode na obsluhu alebo obale.

Materiály použité v zariadení sú vhodné na opätovné využitie v súlade s ich označením.

Vďaka širokým možnostiam opätovného využitia materiálov opotrebovaných zariadení významne prispievate k ochrane nášho životného prostredia.

Informácie o príslušnom mieste likvidácie opotrebovaných zariadení Vám poskytne orgán obecnej správy.

# UZEMNENIE

## NEBEZPEČENSTVO

Nebezpečenstvo úrazu elektrickým prúdom Dotyk s niektorým z vnútorných komponentov môže spôsobiť vážne alebo smrteľné zranenie. Rúru je zakázané rozoberať.

## VAROVANIE

Nebezpečenstvo úrazu elektrickým prúdom Nesprávne uzemnenie môže spôsobiť úder elektrickým prúdom. Nepripájajte rúru k elektrickej zásuvke pred dokončením správnej inštalácie a uzemnenia.

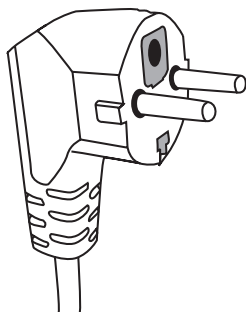

Táto mikrovlnná rúra musí byť uzemnená. V prípade elektrického skratu obmedzuje uzemnenie riziko úrazu elektrickým prúdom tak, že zaisťuje únikové vedenie pre elektrický prúd. Toto zariadenie je vybavené sieťovým káblom s uzemňovacím kolíkom. Zástrčku je nutné zapojiť do sieťovej zásuvky, ktorá je správne nainštalovaná a uzemnená.

Ak plne nerozumiete inštrukciám ohľadne uzemnenia alebo ste na pochybách, či je zariadenie správne uzemnené, konzultujte situáciu s kvalifikovaným elektrotechnikom alebo servisom. Ak je nutné použiť predlžovací kábel, používajte len kábel s tromi vodičmi, ktorý má zástrčku s dvoma kolíkmi a uzemňovaciu dierku a 2 uzemňovacie doštičky. Zástrčka mikrovlnnej rúry je vhodná do zásuvky typu A-2 s uzemňovacím kolíkom alebo uzemňovacou svorkou / svorkami.

1. Zariadenie je dodávané s kratším sieťovým káblom z toho dôvodu, aby sa predišlo rizikám spojeným so zamotávaním alebo zakopnutím o dlhší kábel.

2. Ak používate dlhý sieťový kábel alebo predlžovací kábel

1) Menovité hodnoty kábla alebo predlžovacieho kábla musia byť minimálne rovnaké, ako menovité hodnoty prístroja.

2) Predlžovací kábel musí byť uzemnený, a

3) Dlhý kábel musí byť vedený tak, aby sa nedostal na stôl alebo pult, kde by za neho mohli zatiahnuť alebo o neho nechcenne zakopnúť deti.

# RIAD

## UPOZORNENIE



Riziko zranenia  
Hermeticky uzavreté nádoby môžu explodovať. Pred ohrievaním musia byť uzavreté nádoby otvorené alebo prepichnuté ich viečko

Ďalšie inštrukcie nájdete na nasledujúcej strane v odseku „Materiály, ktoré je možné používať v mikrovlnnej rúre“ a „Materiály, ktoré sa nesmú používať v mikrovlnnej rúre“. Môže existovať určitý nekovový riad, ktorého použitie v mikrovlnnej rúre nemusí byť bezpečné. Ak ste na pochybách, môžete si zlučiteľnosť riadu s mikrovlnnou rúrou overiť pomocou nasledujúceho postupu

### Skúška riadu:

1. Naplňte nádobu vhodnú pre mikrovlnnú rúru 250 ml studenej vody a umiestnite do nej tento kus riadu.
2. Ohrievajte na maximálny výkon počas 1 minúty.
3. Opatrne sa dotknite riadu. Ak je teplý, nepoužívajte ho pre varenie v mikrovlnnej rúre.
4. Ohrievanie pri tejto skúške nesmie prekročiť 1 minútu.

## Materiály, ktoré sa nesmú používať v mikrovlnnej rúre

Riad	Poznámky
Hliníkové tácky	Môžu viesť k vzniku oblúka. Preneste pokrm do vhodnej misky.
Kartónové škatule s kovovou rukoväťou	Môžu viesť k vzniku oblúka. Preneste pokrm do vhodnej misky.
Kovový riad alebo riad s kovovým lemom	Kov tieni pokrm pred mikrovlnným žiarením. Kovový lem môže viesť k vzniku oblúka.
Kovové sponky	Môžu viesť k vzniku oblúka a požiaru v mikrovlnnej rúre.
Papierové vrecúška	Môžu spôsobiť požiar v mikrovlnnej rúre.
Penové plasty	Penové plasty sa pri vysokých teplotách tavia alebo môžu znečistiť kvapalinu
Drevo	Pri použití dreva v mikrovlnnej rúre dôjde k jeho vysušeniu a popraskaniu.

## Materiály, ktoré je možné používať v mikrovlnnej rúre

Nádobi	Poznámky
Hliníková fólie	Pouze ke stínění. Malé kousky fólie je možno použít k přikrytí masa nebo drůbeže, aby se zamezilo jeho převaření. Jestliže se fólie dostane příliš blízko ke stěně, může dojít ke vzniku oblouku. Fólie se musí nacházet minimálně 2,5 cm od stěny trouby.

## Materiály, ktoré je možné používať v mikrovlnnej rúre

Nádobi	Poznámky
Pečící nádoba	Dodržujte inštrukce výrobcu. Dno pečící nádoby se musí nacházet minimálně 5 mm nad povrchem otočného talíře. Nesprávné použitie môže viesť k prasknutiu otočného talíře.
Jídelní servis	Povolen je pouze servis vhodný pro mikrovlnné trouby. Nepoužívejte popraskané nebo odštípnuté talíře.
Konzervové sklenice	Vždy odstraňte víčko. Používejte pouze k ohřevu na přiměřenou teplotu. Většina sklenic není odolná vůči vysokým teplotám a může prasknout.
Skleněné nádoby	Používejte pouze sklo, které je odolné vůči vysokým teplotám. Ujistěte se, že sklo neobsahuje kovové lemování. Nepoužívejte popraskané nebo odštípnuté nádoby.
Varné sáčky	Dodržujte inštrukce výrobcu. Neuzavírejte pomocí kovové sponky. Na sáčku propíchněte otvor, aby mohla unikat pára.
Papírové tácky a šálky	Používejte pouze pro krátké vaření / ohřev. Při používání papírových tácků nenechávejte mikrovlnnou troubu bez dozoru.
Papírové ubrusky	Používejte k přikrytí pokrmu a k pohlcení tuku. Používejte pod dohledem a pouze pro krátkodobé vaření.
Pergamenový papír	Používá se jako zábrana proti rozstříkávání a jako obal při ohřívání v páře.
Umělé hmoty	Používejte pouze ty, které jsou vhodné pro použití v mikrovlnné troubě. Dodržujte pokyny výrobcu. Měly by být označeny jako „Vhodné pro mikrovlnné trouby“. Některé umělohmotné obaly při ohřívání pokrmů měknou. Varné sáčky a hermeticky uzavřené umělohmotné sáčky je nutno rozpárat nebo propíchnout.
Umělohmotné obaly	Používejte pouze ty, které jsou vhodné pro použití v mikrovlnné troubě. Používají se k přikrytí pokrmu během vaření k udržení vlhkosti. Nesmí přijít do styku s pokrmem.
Teploměry	Používejte pouze ty, které jsou vhodné pro použití v mikrovlnné troubě (teploměry pro maso a cukrovinky).
Voskovaný papír	Používá se proti rozstříkávání a k udržení vlhkosti.

Materiál riadu	Mikrovlnný	Gril	Combi
Žiaruvzdorné sklo	ÁNO	ÁNO	ÁNO
Sklo neodolné voči teplu	NIE	NIE	NIE
Žiaruvzdorná keramika	ÁNO	NIE	NIE
Riad z hmoty bezpečnej pri používaní v mikrovlnných rúrach	ÁNO	NIE	NIE
Papier pre kuchynské účely	ÁNO	NIE	NIE
Kovový zásobník	NIE	ÁNO	NIE
<b>Kovový stojan (vo vybavení rúry)</b>	<b>NIE</b>	<b>ÁNO</b>	<b>NIE</b>
Hliníková fólia a zásobníky z fólie	NIE	ÁNO	NIE



# NASTAVENÍ MIKROVLNNÉ TROUBY

## Díly a příslušenství mikrovlnné trouby

Vyjměte troubu a veškerý materiál z kartónové krabice.

Mikrovlnná trouba se dodává s následujícím příslušenstvím:

Skleněný otočný talíř	1
Sestava kroužku pro otočný talíř	1
Návod k použití	1

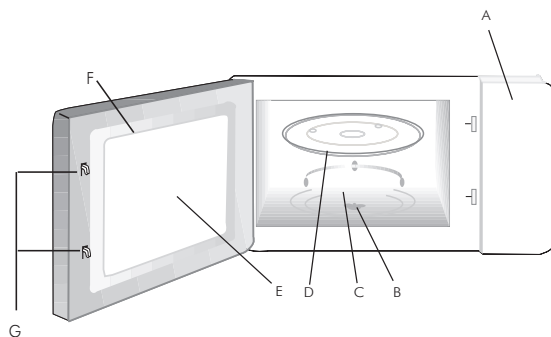

- A) Ovládací panel
  - B) Hriadel' otočného taniera
  - C) Zostava krúžku taniera
  - D) Sklenený tanier
  - E) Priezor
  - F) Zostava dverí
  - G) Bezpečnostný poistný systém.
- Zaisťuje vypnutie prúdu pri otvorení dverí počas prevádzky.



**Pozor:** Súčasťou mikrovlnnej rúry je tiež ozdobný rámček - viď montážny návod.

## Instalace otočného talíře

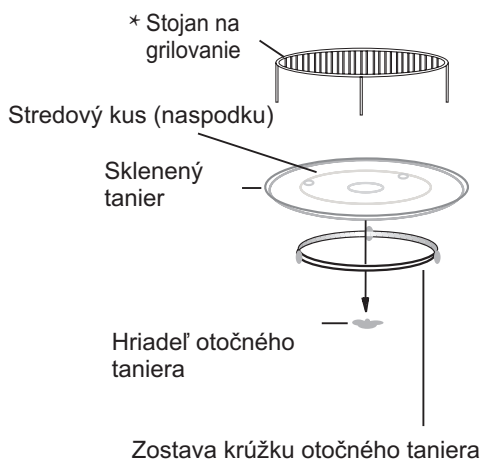

- a. Nikdy neumiestňujte sklenený tanier hore nohami. Pohyb skleneného taniera nesmie byť nikdy obmedzený.
- b. Počas prevádzky mikrovlnnej rúry sa musí vždy používať sklenený tanier a zostava krúžku otočného taniera.
- c. Všetok riad s pokrmami musí byť vždy položený na sklenenom tanieri.
- d. Sklenený tanier sa otáča v smere hodinových ručičiek; toto je normálna funkcia.
- e. Ak dôjde k prasknutiu skleneného taniera alebo zostavy krúžku otočného taniera, kontaktujte svoje najbližšie servisné centrum



\***Podstavec**, ktorý patrí k vybaveniu sa môže používať len počas využívania funkcie á Grillá.

## Inštalácia

---

- Odstráňte všetok baliaci materiál a vyberte príslušenstvo.
- Overte, či na rúre nevznikli škody, ako je napríklad poškodenie dverí.
- Neinštalujte rúru, ak sú viditeľné akékoľvek poškodenia.



**Neodstraňujte svetlohnedý kryt Mica, ktorý je priskrutkovaný vo vnútri mikrovlnnej rúry.**

## Montáž

---

1. Zariadenie je určené len pre domácu potrebu.
2. Mikrovlnná rúra môže byť používaná len po predchádzajúcej inštalácii do kuchynského nábytku.
3. Spôsob montáže mikrovlnnej rúry do nábytku je predstavený v „Montážnom návode“.
4. Mikrovlnná rúra by mala byť inštalovaná vo skrinke 60 cm širokej a vo výške 85 cm od kuchynskej podlahy.

**Dostupné povrchy môžu byť behom pracovného cyklu horúce.**







# OBSLUHA

Táto mikrovlnná rúra je vybavená moderným elektronickým ovládaním pre reguláciu parametrov varenia alebo ohrievania.

## 1. Nastavovanie hodín

Pokiaľ bude mikrovlnná rúra pripojená do zásuvky, na displeji sa objaví údaj 0:00 – nasledovne vykonajte:







1. Stlačte , číslice hodín blikajú.
2. Obráťte , aby nastaviť číslice hodín.
3. Stlačte , číslice minút blikajú.
4. Obráťte , aby nastaviť číslice minút
5. Stlačte , aby ukončiť nastavovanie hodín.



**Pozor:** Ak hodiny nebudú nastavené, niektoré funkcie spotrebiča nebudú fungovať. Pokiaľ bude v priebehu nastavovania hodín stlačené tlačidlo , hodiny sa automaticky vrátia do predchádzajúceho stavu.

## 2. Ohrievania pokrmov

Príklad: Ak chceme použiť 80% mikrovln do varenia pokrmov v čase 20 minút, je možné nastaviť mikrovlnou rúru nasledujúcim spôsobom.

1. Stlačte  / OK, displej premieta „P1 00“.
2. Stlačte niekoľkokrát  alebo obráťte , aby nastaviť výkon mikrovln rovnajúci sa 80%, na displeji sa objaví symbol "P80" (daný výkon mikrovln je označený odpovedajúcim symbolom nachádzajúcim sa v tabuľke na ďalšej strane).
3. Stlačte  / OK aby potvrdiť.
4. Obráťte , aby nastaviť čas varenia na 20 minút.
5. Stlačte  / OK aby zahájiť proces ohrievania alebo  aby vynulovať nastavenie.

# OBSLUHA

**Pozor:** Regulácie času otočným gombíkom s presnosťí v predeloch:

0---1 min	: 5 sek.
1---5 min	: 10 sek.
5---10 min	: 30 sek.
10---30 min	: 1 min.
30---95 min	: 5 min.







Pokyny týkajúce sa používania tlačidla (Mikrovlny)

Počet krokov nastavenia	Druh ohrevu	Indikácia displeja	Mikrovlnný výkon	Výkon grilu
1	Mikrovlny	P100	100%	-
2	Mikrovlny	P80	80%	-
3	Mikrovlny	P50	50%	-
4	Mikrovlny	P30	30%	-
5	Mikrovlny	P10	10%	-
6	Gril	G	0%	100%
7	Combi	C - 1	55%	45%
8	Combi	C - 2	36%	64%

## 3. Grilovanie



Špeciálny podstavec, ktorý patrí k vybaveniu kuchynského šporáku sa môže používať len počas grilovania.



1. Stlačte , displej premieta „PI 00“.
2. Stlačte niekoľkokrát  alebo obráťte , aby nastaviť funkciu grilu (na displeji sa objaví symbol "G")
3. Stlačte  +  $\frac{30}{\text{SEC}}$  /OK aby potvrdiť voľbu funkcie grilu.
4. Obráťte  aby nastaviť čas grilovania (v hraniciach 00:05 až 95:00).
5. Stlačte  +  $\frac{30}{\text{SEC}}$  /OK aby zahájiť grilovanie.

## OBSLUHA

**Pozor:** Po uplynutí poloviny času Grilu, mikrovlnka oznámi akustickým signálom, že je potrebné pokrmy obrátiť, aby dosiahnuť lepšie efekty grilovania. Vtedy otvoríte dvierka spotrebiča, obráťte pokrmy na druhou stranu a stlačíte tlačidlo  $\left| \text{Ⓢ} + \frac{30}{\text{SEC}} / \text{OK} \right|$ , aby práca mikrovlnky pokračovala. Ak túto činnosť nevykonáme, spotrebič bude pokračovať v činnosti v súlade so zaplánovaným časom práce.

### 4. Ohrievania Combi

Striedavé použitie mikrovlní alebo grilu v odpovedajúcich proporciách (viď C-1 i C-2 tabuľka na predchádzajúcej strane).

1. Stlačíte  $\left| \text{Ⓢ} \right|$ , displej premieta "PI 00".
2. Stlačíte niekoľkokrát  $\left| \text{Ⓢ} \right|$  alebo obráťte  aby nastaviť funkciu Combi označenou na displeji "C-1" alebo "C-2" (pomer výkonu mikrovlní k výkonu grilu sa nachádza tabuľke na predchádzajúcej strane).
3. Stlačíte  $\left| \text{Ⓢ} + \frac{30}{\text{SEC}} / \text{OK} \right|$  aby potvrdiť voľbu funkcie combi.
4. Obráťte  aby nastaviť čas práce (v hraniciach od 00:05 až 95:00).
5. Stlačíte  $\left| \text{Ⓢ} + \frac{30}{\text{SEC}} / \text{OK} \right|$  aby zahájiť prácu spotrebiča. Pomer výkonu mikrovlní k

### 5. Štart/Rýchly štart

Keď je mikrovlnka vo stavu čakania, stlačíte  $\left| \text{Ⓢ} + \frac{30}{\text{SEC}} / \text{OK} \right|$  aby zahájiť prácu mikrovlnky s plným výkonom mikrovlní. Každé stlačenie  $\left| \text{Ⓢ} + \frac{30}{\text{SEC}} / \text{OK} \right|$  predlžuje čas práce spotrebiča. Maximálne nastavenie času je 95 minút.

### 6. Rozmrazovanie (defrost) podľa hmotnosti

1. Stlačíte jedenkrát tlačidlo  $\left| \text{Ⓢ} \frac{\text{A}}{\text{B}} \right|$ , na displeju sa objaví symbol „dEF1“ (rozmrazovanie podľa hmotnosti).
2. Obráťte  aby nastaviť hmotnosť potravín (v hraniciach 100-2000g).
3. Stlačíte  $\left| \text{Ⓢ} + \frac{30}{\text{SEC}} / \text{OK} \right|$  aby zahájiť proces rozmrazovanie.

# OBSLUHA

## 7. Rozmrazovanie (defrost) podľa času

1. Stlačte dvakrát tlačidlo , na displeji sa objaví symbol „dEF2”

(rozmrazovanie podľa času).

2. Obráťte  aby nastaviť čas práce (v hraniciach od 00:05 do 95:00).

3. Stlačte  aby zahájiť proces rozmrazovanie.

## 8. Nastavení viacetapového ohrievania



Nastavte program varenia. Je možné nastaviť najviac dve stupne úrovne výkonu. Rozmrazovanie (defrost) vždy nastavujte ako prvý stupeň, pokiaľ je obsiahnutý vo viacetapovom programe. Po každej, na spotrebiču nastavenej etape ohrievania, zaznie zvukový signál "biip". Funkcia Auto Menu nemôže byť využívaná pre viacetapové ohrievanie.

**Príklad:** Ak chceme rozmraziť za 5 minút pokrm, a nasledovne ho ohriať využívajúce 7 minút 80% výkonu mikrovln, vykonajte nasledujúce činnosti:

1. Stlačte dvakrát tlačidlo  (na displeji sa objaví symbol „dEF2”.

2. Obráťte  aby nastaviť čas rozmrazovanie na 5 minút.

3. Stlačte  displej premieta "PI 00".

4. Stlačte niekoľkokrát  alebo obráťte  aby nastaviť výkon mikrovln odpovedajúci 80% (na displeji sa objaví symbol "P80").

5. Stlačte  aby príkaz potvrdiť



6. Obráťte  aby nastaviť čas ohrievania na 7 minút.

7. Stlačte  aby zahájiť práci spotrebiča.

# OBSLUHA

## 9. Auto Menu (Tabulka Auto Menu sa nachádza na strane dole.)

**Príklad:** Ak chceme použiť "Auto Menu" k príprave 250 g ryby.

1. Obráťte  v súlade s pohybom hodinových ručičiek s cieľom voľby funkcie „A3”
2. Stlačte  $\left| \text{Ⓢ} + \frac{30}{\text{SEC}} / \text{OK} \right|$  aby potvrdiť nastavení druhu auto programu.
3. Obráťte  aby zvolit' odpovedajúcu hmotnosť 250g.
4. Stlačte  $\left| \text{Ⓢ} + \frac{30}{\text{SEC}} / \text{OK} \right|$  aby zapnúť auto program.
5. Po skončení ohrievania, mikrovlnka vyšle akustický signál.



Menu	Hmotnosť	Displej
<b>A1</b> Udržovanie teploty	200	200
	400	400
	600	600
<b>A2</b> Zelenina	200	200
	300	300
	400	400
<b>A3</b> Ryby	250	250
	350	350
	450	450
<b>A4</b> Mäso	250	250
	350	350
	450	450
<b>A5</b> Cestoviny	50g (z 450 ml zimnej vody)	50
	100g (z 800 ml zimnej vody)	100
<b>A6</b> Zemiaky	200	200
	400	400
	600	600
<b>A7</b> Pizza	200	200
	400	400



# OBSLUHA

---

## 10. Bezpečnostní blokáda pred deťmi





---

Zablokovanie: Pritlačte  približne 3 sekundy do okamžiku, kedy displej ukáže  a uslyšíme dlhé „bíp“ - mikrovlnka zablokovaná.

Odblokovanie: Pritlačte  približne 3 sekundy do okamžiku, kedy displej ukáže  a uslyšíme dlhé „bíp“ – mikrovlnka odblokovaná.





## 11. Informujúce funkcie:

---

- Pokiaľ bude v priebehu ohrevu stlačené tlačidlo , ukáže sa aktuálny výkon.
- Aby po otvorení dvierok a ich opätovnému uzatvorení obnoviť prevádzku, stlačte tlačidlo  +  / OK.
- Ak bude v priebehu ohrievania stlačené tlačidlo  bude ukázaný aktuálny čas.

## 12. Funkcia odpočítavania času (Timer)

---

- Stlačte dvakrát tlačidlo , na displeji sa objaví symbol "00:00".
- Obráťte  aby nastaviť požadovaný čas (maximálny čas je 95 min).
- Stlačte  +  / OK aby potvrdiť nastavený čas.



Funkcia merania času nie je v žiadnom prípade spojená so zvyšnými funkciami spotrebiča. Táto funkcia len slúži k akustickej signalizácii ukončenia meraného času.

## 13. Čistenie

---

Uistite sa, či je rúra odpojená od sieťového napájania.  
Vnútorý priestor rúry vyčistite po použití navlhčenou tkaninou.  
Vyčistite príslušenstvo bežným spôsobom v mydlovej vode.  
Rámik dvierok, tesnenie a príľahlé časti dôkladne vyčistite navlhčenou tkaninou, ak sú znečistené.



## RIEŠENIE PROBLÉMOV

Mikrovlnná rúra ruší príjem televízneho signálu.	Prevádzka mikrovlnnej rúry môže spôsobiť rušenie príjmu televízneho a rozhlasového signálu. Ide o podobné rušenie, ako v prípade iných malých prístrojov, napr. mixéra, vysávača alebo elektrického ventilátora. Tento stav je normálny.
Stlmenie svetla rúry.	Pri použití rúry pri nízkom výkone môže dôjsť k stlmeniu osvetlenia. Tento stav je normálny.
Na dverách sa hromadí para. Z otvorov vychádza horúci vzduch.	Pri varení z jedla uniká vlhkosť. Väčšina bude odchádzať vetracími otvormi. Určité množstvo sa však môže nahromadiť na studenom mieste, ako sú napríklad dvere rúry. Tento stav je normálny.
Rúra bola spustená nechcene bez pokrmu.	Ak bude rúra v prevádzke prázdna na krátky čas, nedôjde k žiadnemu poškodeniu. Je však potrebné takejto situácii zamedziť.

Problém	Možná príčina	Riešenie
Mikrovlnnú rúru nie je možné spustiť.	(1) Nie je správne zapojený napájací kábel.	Odpojte a za 10 sekúnd znovu pripojte k elektrickej sieti.
	(2) Spálená poistka alebo vypojený istič.	Vymeňte poistku alebo nahod'te istič (opravy musí vykonávať profesionálny personál našej firmy).
	(3) Problém s elektrickou zásuvkou.	Vyskúšajte elektrickú zásuvku pomocou iného zariadenia.
Rúra neohrieva	Nie sú správne zavreté dvere.	Zavrite dobre dvere..
Sklenený otočný tanier vydáva pri prevádzke rúry hluk.	Znečistený valček alebo dno rúry.	Čistenie znečistených častí je popísané v odseku „Údržba mikrovlnnej rúry“.

## UPOZORNENIA



1. Pred uvedením tejto mikrovlnnej rúry do prevádzky si dôkladne preštudujte tento návod na používanie a potom ho uschovajte na bezpečnom mieste.
2. Nad hornou stranou mikrovlnnej rúry sa musí nachádzať minimálne 30 cm voľného priestoru.
3. Neopravujte mikrovlnnú rúru sami. Opravu zverte schválenému pracovníkovi.
4. Obsah fliaš pre dojčatá je nutné pred podávaním premiešať alebo pretrepať a overiť teplotu.  
Zamedzte tak vzniku popálenín.
5. Pravidelne kontrolujte, či na mikrovlnnej rúre nevznikli škody. V prípade akéhokoľvek poškodenia mikrovlnnú rúru nepoužívajte.



### VAROVANIE

1. Je nebezpečné, aby ľubovoľný servis alebo opravy na tejto mikrovlnnej rúre, ktoré zahŕňajú odobratie krytu zaisťujúceho ochranu proti mikrovlnnému žiareniu, vykonávala akákoľvek nekvalifikovaná osoba.
2. Umožnite deťom používať mikrovlnnú rúru bez dohľadu len vtedy, keď ste ich náležite poučili. Je nutné presvedčiť sa, že je dieťa schopné používať mikrovlnnú rúru bezpečným spôsobom, a že rozumie rizikám spojeným s nesprávnym použitím.
3. V prípade poškodenia napájacieho kábla musí jeho výmenu vykonať výrobca, jeho servisný zástupca alebo podobne kvalifikované osoby tak, aby sa zamedzilo vzniku rizík.



- Nepokúšajte sa túto mikrovlnnú rúru používať pri otvorených dverách. Mohli by ste tak byť vystavení pôsobeniu nebezpečného mikrovlnného žiarenia. Je dôležité nemanipulovať s bezpečnostnými prvkami rúry a neblokovať ich.
- Dôkladne čistite dvere a tesniace povrchy.
- Neprevádzkujte mikrovlnnú rúru ak je poškodená. Dôležité je overiť zvlášť správne uzavretie dverí a či nedošlo k poškodeniu nasledujúcich prvkov: (1) dvere (pretlačenie), (2) závesy a západky (zlomenie alebo uvoľnenie), (3) tesnenie dverí a tesniace povrchy.
- Používajte len riad, ktorý je vhodný pre mikrovlnné rúry.
- Pri ohrievaní potravín v umelohmotných alebo papierových obaloch rúru často kontrolujte. Dôvodom je riziko požiaru.
- Ohrievanie nápojov v mikrovlnnej rúre môže viesť k oneskorenému výbušnému varu. Preto je potrebné pri manipulácii s nádobou postupovať s opatnosťou.
- Ak spozorujete dym, okamžite mikrovlnnú rúru vypnite. Ponechajte dvere zavreté tak, aby došlo k uduseniu prípadných plameňov.
- V mikrovlnných rúrach by sa nemali ohrievať surové vajcia v škrupinke a vajcia natvrdo, pretože môžu vybuchnúť.
- Ak došlo k poškodeniu dverí alebo ich tesnenia, nesmie sa mikrovlnná rúra používať než bude opravená vyškolenou osobou.
- Kvapaliny a iné potraviny nesmú byť ohrievané v uzavretých nádobách, pretože existuje možnosť ich výbuchu.

**Záruční a pozáruční servis spotřebičů značky Amica zajišťuje firma Martykán servis v ČR a Fastplus v SR a jejich servisní střediska.**

### **Martykán servis**

Zámecká 3

698 01 Veselí nad Moravou

Tel: 518 324 555

e-mail: [servis@martykanservis.cz](mailto:servis@martykanservis.cz)

[www.martykanservis.cz](http://www.martykanservis.cz)

### **Fastplus s.r.o.**

Na pántoch 18

831 06 Bratislava - Rača

**Tel: 2 4910 5853-54**

[www.fastplus.sk](http://www.fastplus.sk)

---

#### **Vyhlásenie výrobcu**

Výrobca týmto vyhlasuje, že výrobok spĺňa dôležité požiadavky nasledujúcich európskych smerníc:

- smernica pre nízke napätie 2006/95/ES
- smernica elektromagnetickej kompatibility 2004/108/ES,

a preto výrobok získal označenie **CE** a bolo preň vydané Vyhlásenie o zhode, a toto vyhlásenie bolo sprístupnené orgánom obchodnej inšpekcie.

## DEAR CUSTOMER,

---

*The purchased microwave oven is a modern and easy to use product. This operator's manual will allow you to quickly and thoroughly familiarize yourself with the newly purchased oven. Please carefully read the contents of this manual with particular emphasis on the manufacturer's comments and recommendations*

*We trust you will be fully satisfied with our product.*

# Amica

Should you experience any problems whatsoever when using any Amica product, please contact our SERVICE CENTRE for efficient and professional assistance. We wish to guarantee all those who have trusted the Amica brand full convenience when using our products.

Our new SERVICE CENTRE provides:

1. Quick and professional assistance.
2. Helpline number for the whole country.
3. Advice over the telephone on how to use the product.
4. Jobs carried out punctually and professionally.

*In doubt? Not everything you have read in the instructions is easy to understand?  
Call the Service Centre for all-round help.*



*Before using the microwave, please carefully read this manual. Store it in such a place, so that it may be used in future. Please follow the instructions to ensure many years of reliable operation of your oven.*



### **Important!**

The appliance is designed for household use only.

The manufacturer reserves the right to introduce changes which do not affect the operation of the appliance.

## CONTENTS

---

PRECAUTIONS	70
SPECIFICATION	70
SAFETY INSTRUCTIONS FOR USE	71
INSTALLING THE PROTECTIVE CIRCUIT	76
COOKWARE	77
SETTING UP YOUR MICROWAVE OVEN	79
INSTALLATION INSTRUCTIONS	80
OPERATION	81
TROUBLESHOOTING	87

# PRECAUTIONS



## TO AVOID POSSIBLE OVER-EXPOSURE TO MICROWAVE ENERGY

- (A) Do not attempt to operate the oven with the door open, because it may cause harmful exposure to microwave energy. Do not disable the safety interlocks, or attempt to circumvent them.
- (B) Do not place anything between the front surface of the oven and the door or allow dirt or detergent residue to gather on sealing surfaces.
- (C) Do not operate the oven if it is damaged. It is particularly important that the oven door is properly closed and that there is no damage to:
  - (1) DOOR (dent)
  - (2) HINGES AND LOCKS (broken or loose)
  - (3) DOOR SEALS AND THE SEALING SURFACE
- (D) Any adjustments or repairs should only be entrusted to the manufacturer's properly qualified service personnel.

## Specification

Model	AMM 25 BI
Power supply	230V~ 50Hz
Microwave Frequency	2450MHz
Sound level	54 [dB (A) re 1pW]
Power Consumption	1450 W
Nominal output power of microwaves	900 W
Nominal output power of grill	1000 W
Oven capacity	25 l
Turntable diameter	315 mm
External dimensions (height x width x depth)	595 x 400 x 388
Net weight	~19,7 kg

## SAFETY INSTRUCTIONS FOR USE



### READ CAREFULLY AND KEEP FOR FUTURE REFERENCE

1. **WARNING:** When the appliance is used in a combined mode, children can use the microwave oven only under adult supervision due to the high temperatures generated;
2. **WARNING:** If the door or door seals are damaged, the oven must not be used until it is repaired by a qualified technician (manufacturer's service);
3. **WARNING:** Performing any maintenance or repairs which require removing any shielding protecting against microwave energy is dangerous and should only be entrusted to a qualified technician (manufacturer's service);
4. **WARNING:** Liquids and other foodstuffs may not be heated in sealed containers as the containers could explode;
5. **WARNING:** Only give the child permission to use the oven without supervision when the child has been given appropriate guidance to use the microwave safely and is aware of the risks of misuse;
6. The minimum required clearance above the top of the microwave oven is on the installation manual;
7. Use only cookware that is suitable for use in microwave ovens;
8. When heating food in plastic or paper containers, pay special attention to the microwave oven as containers may ignite;
9. If you see smoke, turn off the appliance or unplug it from power and keep the door closed until the flames are smothered;
10. Microwave heating of beverages can cause delayed boiling, therefore care should be taken when handling the container;
11. The contents of feeding bottles and jars with food for children should be stirred or shaken and the temperature checked before serving to prevent burns;
12. Eggs in the shell and whole hard-boiled eggs should not be heated in microwave ovens since they could explode even after the microwave heating;
13. For details on how to clean door seals and adjacent parts please refer to page 90.

## SAFETY INSTRUCTIONS FOR USE

---



14) The oven must be cleaned regularly. Remove any deposits of food and leftovers;

15) Neglecting to keep the oven clean can damage the surface, which may adversely affect the durability of the appliance and cause dangerous situations;

16) Important! If the power cord is damaged, it should be replaced by the manufacturer or specialist repair centre or a qualified person in order to avoid danger.

17) Before using the oven, test heat the grill heater (smoke can be given off through ventilation grid):

- Switch on the ventilation in the room or open a window,
- Set the oven to heat the grill heater only for about 3 minutes without heating food.

18) Microwave oven should be placed in a cabinet with special frame.



## SAFETY INSTRUCTIONS FOR USE



1. Oven must be placed on flat a surface.
2. Turntable and rotating ring assembly should bein the oven during cooking. Carefully put cooked food on the turntable, and handle it carefully to avoid any breakage.
3. Improper use of the browning plate may cause cracking of the turntable due to the high temperature.
4. Only use bags for cooking in microwave ovens, which are correct size.
5. Microwave oven has several in-built circuit breakers to prevent emission of radiation, while the door is open. Do not tamper with these circuit breakers.
6. Do not operate the oven when empty. Operating the oven without food or dish with very low water content may result in fire, carbonization, arcing and damage to the internal chamber shell.
7. Do not cook food directly on the turntable. Excessive local heating of turntable may cause its rupture.
8. Do not heat baby bottles or baby food in the microwave. Uneven heating may occur and cause physical injury.
9. Do not use narrow-necked containers such as bottles for syrups.
10. Do not fry in deep fat in the microwave.
11. Do not do home canning in a microwave oven because not always the entire contents of pot reaches boiling point.
12. Do not use microwave oven for commercial purposes.  
This microwave oven is designed for household use only.
13. In order to avoid delayed boiling of hot liquids and beverages and the risk of burns, stir the liquid before placing the container in the oven and again in the middle of cooking time. Then leave the container in the oven for a short time and stir again before removing from oven chamber.
14. Do not forget that there is a dish in the microwave oven to avoid burning due to excessive cooking.
15. When the appliance is used in a combined mode, children can use the microwave oven only under adult supervision the high temperatures generated;
16. Neglecting to keep the oven clean can damage the surface, which may adversely affect the durability of the appliance and cause dangerous situations;
17. This appliance is not intended for use by persons (including children) with physical, mental or sensory handicaps, or by those who are inexperienced or unfamiliar with the appliance, unless under supervision or in accordance with the instructions as communicated to them by persons responsible for their safety. Ensure that children do not play with the machine.

# SAFETY INSTRUCTIONS FOR USE



**To reduce the risk of fire, injury to people or exposure to excessive microwave energy when using the appliance, please observe the following basic safety rules:**

1. Read the operator's manual before using the appliance.
2. Observe all „PRECAUTIONARY MEASURES TO AVOID POSSIBLE OVER-EXPOSURE TO MICROWAVE ENERGY.”
3. As with most ovens, close supervision is needed to reduce the risk of fire inside the oven chamber.



## **If ignition occurs:**

1. Leave the oven door closed.
2. Switch off the appliance and pull out the plug from the wall socket
3. Disconnect the power by removing or disconnecting the fuse on the distribution board.



## **Always bear in mind the following principles:**

1. Do not overcook dishes. Carefully observe the appliance when paper, plastic or other combustible materials are inserted into the oven in order to facilitate cooking.
2. Do not use the oven for storage. Do not store combustible items inside the oven, such as bread, biscuits, paper products, etc. If lightning strikes in the supply line microwave may switch on automatically.
3. Remove the wire clamps and metal fixtures from containers / paper or plastic bags before placing them in the oven.
4. Microwave oven must be grounded. Only connect to a wall socket with the proper protective conductor. See „Installing the protective circuit.”
5. Install or position the oven strictly in accordance with the instructions.
6. Some products, such as whole eggs, water, oil or grease, sealed containers and closed glass jars may explode and therefore should not be heated in the oven.
7. Use this appliance only for its intended purpose as described in the manual. Do not use corrosive chemicals in the appliance. Oven is specifically designed for heating or cooking food. It is not intended for industrial or laboratory use.
8. Operating the microwave oven should be done with adult supervision at all times. Do not allow children to play with the appliance or have access to the controls.
9. Do not operate the oven when its terminal strip or plug is damaged, it is not working properly, or if it has been damaged or dropped.
10. The appliance should be serviced only by qualified Amica service technicians.
11. Do not cover or block the air vents on the oven.
12. Do not store or use the oven outdoors.

## SAFETY INSTRUCTIONS FOR USE



13. Do not use the microwave oven near water, near the kitchen sink, in a damp room or near a swimming pool.
14. Do not immerse the power cord or plug in water.
15. Keep cord away from heated surfaces.
16. Do not allow the connection cord hanging over the edge of a table or counter.
17. Cleaning:  
Before cleaning, make sure the oven is disconnected from the power source.
  - a) After use, clean the inside of the oven using a slightly damp cloth.
  - b) Clean the accessories in the normal way in soapy water.
  - c) Dirty door frame, seal and adjacent elements should be cleaned gently with a damp cloth. When cleaning the surface of the oven door, use only mild soap or detergent applied with a sponge or soft cloth.

## UNPACKING



The appliance was protected from damage at the time of transport. After unpacking, please dispose of all elements of packaging in a way that will not cause damage to the environment. All materials used for packaging the appliance are environmentally friendly; they are 100% recyclable and are marked with the appropriate symbol.

Important! Packaging materials (bags, polyethylene, polystyrene, etc.) should be kept away from children during unpacking.

## WITHDRAWAL FROM USE

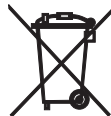

At the end of its useful life, this product must not be disposed of with normal municipal waste. Instead, it should be taken to an electronic waste collection and recycling point. It is indicated by the symbol on the product itself, or on the Operator's Manual or packaging.

The materials used in making of this appliance can be reused, as indicated. By reusing or recycling the materials or parts, you will be playing an important part in protecting our environment.

Information about the relevant disposal points for worn-out electrical goods is available from your local authorities.

## INSTALLING THE PROTECTIVE CIRCUIT

---

### DANGER

---

Danger of electric shock when touched, some internal components may cause serious injury or death. Do not disassemble this appliance.

### WARNING

---

Electric shock hazard. Improper use of earthing can cause electric shock. Do not insert the plug into the socket before the appliance is properly installed and grounded.

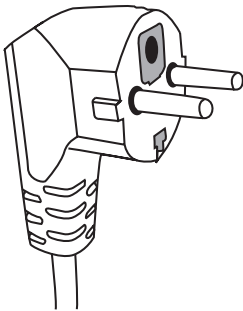

This appliance must be grounded. In the event of a short-circuit, earthing reduces the risk of electric shock. The appliance is equipped with earthing wire with an appropriate plug. The plug should be inserted into a properly installed and grounded outlet.

If you do not completely understand earthing instruction or you are unsure whether the appliance is properly grounded, please contact a qualified electrician or service technician. If you must use an extension cord, use only a three-wire extension with an earthing connector. The manufacturer shall not be liable for damage or injury resulting from connecting the microwave oven to a power source without a protective circuit or with a malfunctioning protection circuit.

1. A short power cord is provided to reduce the risk resulting from becoming entangled or tripping over a long cord.
2. If you use the extension cord:
  - 1) Extension cord must be capable of withstanding nominal current required by the appliance.
  - 2) Extension cord must be 3-wire with earthing.

Extension cord should be so arranged as not to be hung by the table top where it could be pulled by children, or caught inadvertently.

# COOKWARE

## WARNING



Risk of injury. Tightly closed containers may explode. Closed containers must be opened and plastic bags pierced before cooking.

Materials that can be used and materials to be avoided in the microwave oven.

The use of some non-metallic cookware may not be safe in the microwave oven. If in doubt, you can check the cookware following this procedure.

### Testing the cookware:

1. Fill the microwave-safe cookware with 1 cup of cold water (250 ml), and do the same with the test cookware.
2. Operate the oven with the maximum power for 1 minute.
3. Carefully touch the test cookware. If the test cookware is hot, do not use it in the microwave oven.
4. Do not exceed 1 minute cooking time.

### Materials that cannot be used in a microwave oven

Cookware	Comments
Aluminium tray	May cause an electric arc. Transfer food to microwave-safe cookware.
Cardboard carton	May cause an electric arc. Transfer food to microwave-safe cookware.
with metal handle	Metal shields the food from microwave energy. Metal frame can cause an electric arc.
Metal or cookware with metal frame	May cause an electric arc and fire in the oven.
Metal closure - tightened	May cause a fire in the oven.
Paper bags	Plastic foam may melt or contaminate the liquid in it when exposed to high temperatures.
Plastic foam	Wood dries out when it is heated in the microwave oven and can crack or break.

### Materials that can be used in a microwave oven

Cookware	Comments
Aluminium foil	Only as shielding. Small and smooth pieces can be used for the coating of thin pieces of meat or poultry, to prevent excessive cooking. Arc discharge may occur if the foil is too close to the oven walls. Film must be at least at a distance of 2.5 cm from the oven walls.

## COOKWARE

### Materials that can be used in a microwave oven

Cookware	Comments
Browning plate	Observe the manufacturer's instructions. The bottom of the browning plate must be at least 5 mm above the turntable. Improper use may cause cracking of the turntable.
Dinner dishes	Suitable for microwave ovens only. Observe the manufacturer's instructions. Do not use cracked or chipped cookware.
Glass jars	Always remove the lid. Use only for heating food to a suitable temperature. Most glass jars are not heat resistant and may explode.
Glassware	Use only heat-resistant glassware in the microwave oven. Make sure that there are no metal frames. Do not use cracked or chipped cookware.
Bags for microwave cooking	Observe the manufacturer's instructions. Do not seal with metal clamps.
Paper plates and cups	Cut through to allow the steam to escape. Use only for short cooking / heating. Do not leave the oven unattended while cooking.
Paper towels	Use to cover food to be heated to absorb fat. Use only for short cooking under constant surveillance.
Parchment paper	Use as a cover to prevent splashing or as a container for evaporation.
Plastics	Suitable for microwave ovens only. Should be labelled „for use in microwave ovens.” Some plastic containers soften when the content is warmed up. Bags for microwave cooking and sealed plastic bags must be pierced or incised, or vented according to the directions on the package.
Plastic packaging	Suitable for microwave ovens only. Use to cover food during cooking in order to maintain moisture. Do not let plastic packing touch the food.
Thermometers	Suitable for microwave ovens only (thermometers for meat and sugar).
Wax paper	Used as a covering to prevent splashing and to keep moisture.

Cookware material	Microwaves	Grill	Combi Mode
Heat-resistant glass	YES	YES	YES
Regular glass	NO	NO	NO
Heat-resistant ceramics	YES	NO	NO
Microwave-safe plastic utensils	YES	NO	NO
Kitchen paper	YES	NO	NO
Metal container	NO	YES	NO
<b>Metal rack (provided for the oven)</b>	<b>NO</b>	<b>YES</b>	<b>NO</b>
Aluminium foil and foil containers	NO	YES	NO

# SETTING UP YOUR MICROWAVE OVEN

## Microwave oven accessories

Remove all packaging, both inside and outside the oven, before using the oven. The oven comes with the following accessories:

Turntable	1
Turntable support	1
Operator's Manual	1

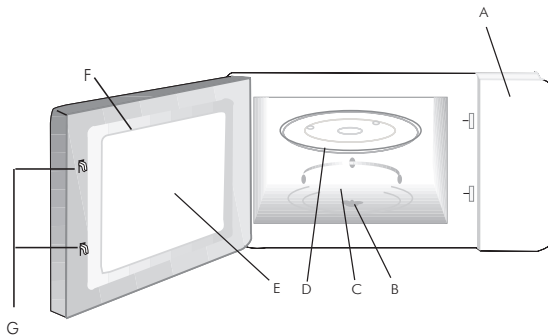

- A) Control panel
- B) Turntable shaft
- C) Turntable ring assembly
- D) Turntable
- E) Door glass panel
- F) Door assembly
- G) System security lock - disconnects power to the oven when the door is opened during operation.



Microwave oven should be placed in a cabinet with special frame.

## TURNTABLE INSTALLATION

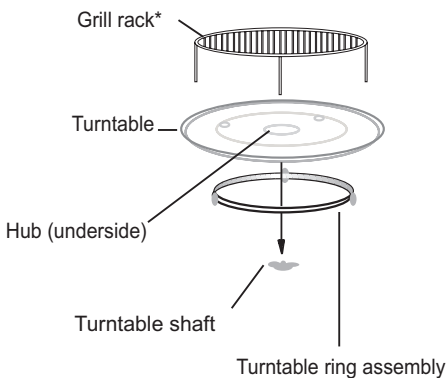

1. Never compress or place the turntable upside down.
2. When cooking always use the turntable and its ring support.
3. For cooking or heating always put the food on the turntable.
4. If the turntable breaks, please contact the nearest authorized service centre.



**\* Note:** The grilling rack supplied with the appliance should only be used when the appliance is set to „GRILL”.

## INSTALLATION INSTRUCTIONS

---

- Remove all packaging materials and components.
- Check the oven for damage such as dents or door misalignment or breakage.
- Remove any protective film from the surface of the cabinet.
- Do not install the oven if it is damaged.



**Do not remove the light brown mica cover bolted into the recess in order to shield the microwave magnetron.**

### Installation

---

1. The appliance is designed for household use only.
2. The appliance can be used only after fitting in kitchen furniture.
3. For fitting instructions, please refer to „Installation guide“.
4. Microwave oven should be installed in a cabinet with a width of 60 cm and a height of 85 cm from the kitchen floor.

**Accessible surfaces  
may become hot during  
oven operation.**





## OPERATION





---

This microwave oven has a modern electronic programmer to adjust the parameters of cooking or reheating.

### 1. Setting current time

---

Once the microwave oven is plugged into the outlet, the display shows 00:00. Proceed as follows:

1. Press  minute digits start to flash
2. Turn  to set the hour
3. Press  minute digits start to flash
4. Turn  to set the minutes
5. Press  to store current time setting













**Current time must be set so that all oven functions are available. If during time set up, the switch  is pressed, timer will automatically come back to previous set up**

### 2. Heating food

---

**Example: If you want to cook food for 20 minutes using 80% of maximum microwave power, the oven can be set as follows:**

1. Press  + , the screen displays „PI 00“.
2. Press  repeatedly or turn  to set microwave power equal to 80%, the display will show „P80“ (the microwave power is marked with the appropriate symbol shown in the table on the next page).
3. Press  +  to confirm.
4. Turn  to select the cook time of 20 minutes.
5. Press  +  to start heating or  to cancel settings.

## OPERATION

**Note:** Time can be adjusted with different resolution for individual cook time ranges:

0---1 min:	5 seconds
1---5 min:	10 seconds
5---10 min:	30 seconds
10---30 min:	1 minute
30---95 min:	5 minutes







Symbols corresponding to the cooking power:

Number of steps	Function	Symbol shown on the display	Microwave power	Grilla power
1	Microwave	P100	100%	-
2	Microwave	P80	80%	-
3	Microwave	P50	50%	-
4	Microwave	P30	30%	-
5	Microwave	P10	10%	-
6	Grill	G	0%	100%
7	Combi	C - 1	55%	45%
8	Combi	C - 2	36%	64%

### 3. Grilling



**NOTE:** Special rack which is supplied with the oven can only be used during grilling.

1. Press  , the screen displays „PI 00”.
2. Press repeatedly  or rotate  , to set the Grill function (indicated on the display as "G").
3. Press  +  $\frac{30}{\text{SEC}}$  / OK | to confirm the selection of the grill function.
4. Turn  to set the cook time (ranging from 00:05 to 95:00).
5. Press  +  $\frac{30}{\text{SEC}}$  / OK | to start grilling.

## OPERATION



---

**Note:** Once half of the grilling time has elapsed, an acoustic signal will be sounded to indicate that the food should be turned to obtain better cooking result. Open the door, turn the food and press  $\left| \text{①} + \frac{30}{\text{SEC}} / \text{OK} \right|$  to resume cooking. If this is not done, the appliance will continue to operate until the set cook time has elapsed.

### 4. Combined heating

---

Combined use of grill and microwave cooking in the appropriate proportions (see C-1 and C-2 table below).

1. Press  $\left| \text{☞} \right|$ , the screen displays „PI 00”.
2. Press repeatedly  $\left| \text{☞} \right|$  or rotate  to set the Combi function indicated on the display as „C-1” or „C-2” (the ratio of microwave to the grill power is presented in the following table).
3. Press  $\left| \text{①} + \frac{30}{\text{SEC}} / \text{OK} \right|$  to confirm the selection of the Combi function.
4. Turn  to set the cook time (ranging from 00:05 to 95:00).
5. Press  $\left| \text{①} + \frac{30}{\text{SEC}} / \text{OK} \right|$  to start the appliance.

### 5. Quick Start

---

Use this feature to quickly start cooking food. Once the food is placed in the microwave oven press  $\left| \text{①} + \frac{30}{\text{SEC}} / \text{OK} \right|$  again and again to add cook time and start cooking. Using the Quick Start function you can set a cook time of 30 seconds to 10 minutes. Food is then cooked at maximum power.

### 6. Defrosting by weight

---





1. Press  $\left| \text{☞} \right|$  button once, the display shows „dEF1” (defrosting by weight).
2. Turn  to adjust the weight of food (in the range 100-2000g).
3. Press  $\left| \text{①} + \frac{30}{\text{SEC}} / \text{OK} \right|$  to start the defrosting process.

## OPERATION

---

### 7. Defrosting by time

---









1. Press  button twice, the display shows „dEF2” (defrosting by time).
2. Turn  to set the cook time (ranging from 00:05 to 95:00).
3. Press  +  to start the defrosting process.

### 8. Multi-stage cooking

---

Set the cooking programme. Three power levels can be set. Defrosting should be always set first, if it is included in a multi-step programme. The appliance will beep after each programme step has been completed. Auto Menu cannot be used in multi-step cooking.



**Example:** To defrost food for 5 minutes, then cook it for 7 minutes using 80% microwave power, do the following:

1. Press the  button twice (the display shows „dEF2”).
2. Turn  to set the defrosting time for 5 minutes.
3. Press , the screen displays „PI 00”.
4. Turn  to set the microwave power of 80% (the display will show „P80”).
5. Press  +  to confirm.
6. Turn  to select the cook time of 7 minutes.
7. Press  +  to start the appliance.

# OPERATION

## 9. Preset programmes

**Example:** If you want to use the „Auto Menu” to prepare 250 g of fish.

1. Turn  clockwise to select the „A3” function
2. Press | ① +  $\frac{30}{\text{SEC}}$  / OK | to confirm the selected preset programme.
3. Turn  to select the weight of 250g.
4. Press | ① +  $\frac{30}{\text{SEC}}$  / OK | to start the preset programme.
5. Microwave beeps after cooling is finished.





Menu	Weight	Display
<b>A1</b> Auto Reheat	200	200
	400	400
	600	600
<b>A2</b> Vegetable	200	200
	300	300
	400	400
<b>A3</b> Fish	250	250
	350	350
	450	450
<b>A4</b> Meat	250	250
	350	350
	450	450
<b>A5</b> Pasta	50g (with 450 ml of cold water)	50
	100g (with 800 ml of cold water)	100
<b>A6</b> Potato	200	200
	400	400
	600	600
<b>A7</b> Pizza	200	200
	400	400
<b>A8</b> Soup	200	200
	400	400

## OPERATION

---



### 10. Child lock

---

To activate child lock: Press the  for about 3 seconds until the display shows  and a long beep is heard - the child lock is activated. To deactivate child lock: Press the  for about 3 seconds until the display shows  and a long beep is heard - the child lock is deactivated.



### 11. Information functions:

---

- Press  during cooking to show the current power level.
- Press  to resume cooking after the door is opened and closed.
- Press  during cooking to show the current time.

### 12. Timer

---

- Press  button twice, the display shows "00:00".
- Turn  to set the time (ranging from 00:05 to 95:00).
- Press  to start .



Time function is not connected with any of product's function. The function serves only in order to signal time end up.

### 13. Cleaning

---

Make sure the oven has been disconnected from power.

- Clean the inside of the oven after use with a lightly moistened cloth.
- Clean accessories in the usual manner with soap and water.
- If soiled, door frame, gasket and adjacent parts should be thoroughly cleaned with a damp cloth.

## TROUBLESHOOTING

Microwave oven interferes with the TV reception	Radio and television reception may be disrupted when the microwave oven operates. The same applies to small household appliances such as a blender, vacuum cleaner and electric fan. This is normal.
Dimmed oven lighting.	When cooking with low microwave power, oven light may be dimmer. This is normal.
Condensation forms on the door, hot air comes out through vents.	When cooking, steam can be released from food. Most of the steam escapes through the vents. However some steam can collect in the form of condensation on cooler parts, such as oven door. This is normal.

<b>Fault</b>	<b>Possible cause</b>	<b>How to correct</b>
Oven does not start.	(1) power cord unplugged or not plugged properly into the socket	Pull the plug and put it back in after 10 seconds.
	(2) Blown fuse or tripped circuit breaker.	Replace the fuse or turn on the circuit breaker (any repairs by Amica service only)
	(3) No voltage in the socket	Check the outlet by plugging in other appliance.
The oven does not heat.	The door is not closed properly.	Close the door fully.
Turntable makes noise when oven operates	Rotating ring or bottom of the oven dirty.	See „Microwave oven maintenance”

## FINAL REMARKS



Before using the microwave, please carefully read this manual. Store it in such a place, so that it may be used in future. Do not repair the oven yourself, please contact the factory authorized service. The contents of feeding bottles and jars with food for children should be stirred or shaken and the temperature checked before serving to prevent burns; Regularly check the oven and its power cord for damage. If there is any damage, do not use the oven



### WARNING:

1. Performing any maintenance or repairs which require removing any shielding protecting against microwave energy is dangerous and should only be entrusted to a qualified technician (manufacturer's service);
2. Only give the child permission to use the oven without supervision when the child has been given appropriate guidance to use the microwave safely and is aware of the risks of misuse;
3. If the power supply cable is damaged, it should be replaced by the manufacturer or at an authorized servicing outlet.



Do not attempt to operate the oven with the door open, because it may cause harmful exposure to microwave energy. Do not disable the safety interlocks, or attempt to circumvent them.

Thoroughly clean the door gasket and sealing surfaces. Do not operate the oven if it is damaged. It is particularly important that the oven door is properly closed and that there is no damage to: (1) door (bent), (2) hinges and latches (broken or loosened), (3) gaskets and the door sealing surface. Check cookware and make sure that it is suitable for use in microwave ovens.



When heating food in plastic or paper containers, pay special attention to the microwave oven as containers may ignite;

Microwave heating of beverages can cause delayed boiling, therefore care should be taken when handling the container;



## WARRANTY AND AFTER SALES SERVICE

---

### Warranty

---

Warranty service as stated on the warranty card

The manufacturer shall not be held liable for any damage caused by improper use of the product.

### After-sales service

---

Should you experience any problems whatsoever when using any Amica product, please contact our SERVICE CENTRE for efficient and professional assistance. We wish to guarantee all those who have trusted the Amica brand full convenience when using our products.



For the UK: please call **0844 815 8880**

For Ireland: please call **0818 46 46 46**

### *Manufacturer's Declaration*

*The manufacturer hereby declares that this product meets the requirements of the following European directives:*

- *Low Voltage Directive 2006/95/EEC,*
- *Electromagnetic Compatibility (EMC) Directive 2004/108/EEC and has thus*

*been marked with the **CE** symbol and been issued with a declaration of compliance made available to market regulators.*





**Amica Wronki S.A.**

ul. Mickiewicza 52

64-510 Wronki

tel. 067 25 46 100

fax 067 25 40 320

[www.amica.com.pl](http://www.amica.com.pl)

---

**Amica**



Centrum Serwisowe  
0 801 801 800