

Nikon

DIGITÁLNÍ FOTOAPARÁT

COOLPIX S33



Návod k použití

Úvod	➔ i
Obsah	➔ xv
Jednotlivé části fotoaparátu	➔ 1
Příprava pro fotografování	➔ 7
Základní operace fotografování a přehrávání	➔ 14
Fotografické funkce	➔ 21
Funkce přehrávání	➔ 43
Záznam a přehrávání videosekvencí	➔ 75
Obecné nastavení fotoaparátu	➔ 79
Připojení fotoaparátu k televizoru, tiskárně nebo počítači	➔ 89
Technické poznámky	➔ 98

Přečtěte nejdříve

Pro co nejlepší využití tohoto produktu Nikon si důkladně přečtěte část „Pro vaši bezpečnost“ (📖v-vii) a „<Důležité> Odolnost proti nárazu, vodě a prachu, kondenzace“ (📖ix-xiv) a všechny další pokyny a uschovejte je na místě, kde si je budou moci přečíst všichni uživatelé fotoaparátu.

- Jestliže chcete začít používat fotoaparát ihned, viz část „Příprava pro fotografování“ (📖7) a „Základní operace fotografování a přehrávání“ (📖14).

Další informace

- Symboly a konvence

Symbol	Popis
☑	Tento symbol označuje upozornění a informace, které je nutné si přečíst před použitím fotoaparátu.
📝	Tento symbol označuje poznámky a informace, které je nutné si přečíst před použitím fotoaparátu.
📖	Tento symbol označuje další stránky obsahující důležité související.

- Paměťové karty SD, SDHC a SDXC jsou v tomto návodu označovány jako „paměťové karty“.
- Nastavení v době zakoupení se označuje jako „výchozí nastavení“.
- Názvy položek menu zobrazené na monitoru fotoaparátu a názvy tlačítek nebo zprávy zobrazené na monitoru počítače jsou uvedeny tučným písmem.
- V tomto návodu jsou obrazy zobrazené na monitoru někdy vynechány, aby indikace na monitoru byly snadněji pochopitelné.

Postup připevnění poutka fotoaparátu

Poutko prostrčte levým nebo pravým očkem a stáhněte.

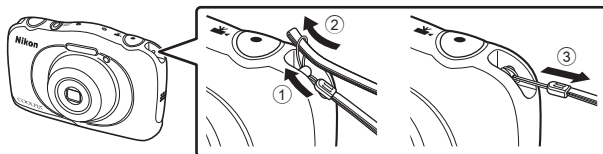

Informace k autorským právům a bezpečnosti dat

Celoživotní vzdělávání

Jako součást závazku společnosti Nikon týkajícího se celoživotního vzdělávání ve vztahu k podpoře a informacím o nových produktech jsou k dispozici na následujících webových stránkách pravidelně aktualizované informace:

- Pro uživatele v USA: <http://www.nikonusa.com/>
- Pro uživatele v Evropě a Africe: <http://www.europe-nikon.com/support/>
- Pro uživatele v Asii, Oceánii a na Středním východě: <http://www.nikon-asia.com/>

Navštivte tyto stránky pro zjištění nejnovějších informací o výrobku, rad a odpovědí na často kladené otázky (FAQ) a dalších informací o digitální fotografii. Informace, které zde nenaleznete, vám poskytne regionální zastoupení společnosti Nikon. Kontaktní informace získáte na následujících stránkách:

<http://imaging.nikon.com/>

Používejte výhradně elektronické příslušenství značky Nikon

Fotoaparáty Nikon COOLPIX jsou konstruovány podle nejvyšších standardů a obsahují složité elektronické obvody. Pouze elektronické příslušenství Nikon (včetně nabíječek, baterií, síťových zdrojů/nabíječek, síťových zdrojů a kabelů USB) certifikované společností Nikon pro použití s vaším digitálním fotoaparátem Nikon je konstruováno a schopno plnit provozní a bezpečnostní požadavky kladené na tyto elektronické obvody.

POUŽITÍ ELEKTRONICKÉHO PŘÍSLUŠENSTVÍ JINÝCH VÝROBCŮ MŮŽE ZPŮSOBIT POŠKOZENÍ FOTOAPARÁTU A VÉST K ZÁNÍKU ZÁRUKY NA VÝROBEK SPOLEČNOSTI NIKON.

Používání jiných dobíjitelných lithium-iontových baterií, které nejsou označeny holografickou pečetí značky Nikon, může narušovat normální provoz fotoaparátu nebo způsobit jeho přehřátí, vznícení, popraskání či vytékání baterií.

Podrobnější informace ohledně příslušenství Nikon vám poskytne místní autorizovaný prodejce výrobků Nikon.

Holografický štítek: Slouží k identifikaci pravosti výrobku Nikon.



Před pořízením důležitých snímků

Před fotografováním na důležitých událostech (jako např. svatba či dovolená) je vhodné vyzkoušet, zda fotoaparát správně funguje, pořízením zkušební fotografie. Společnost Nikon nebude odpovědna za škodu nebo finanční ztráty způsobené poruchou přístroje.

O tomto návodu

- Žádná část návodů dodávaných s výrobkem nesmí být reprodukována, kopírována, šířena, ukládána v zálohovacích systémech nebo v jakékoli formě překládána do jiné řeči bez předchozího písemného svolení společnosti Nikon.
- Obrázky a obsah monitoru uvedené v tomto návodu se mohou od skutečného výrobku lišit.
- Společnost Nikon si vyhrazuje právo kdykoli bez předchozího upozornění změnit specifikaci hardwaru a softwaru popsaného v tomto návodu.
- Společnost Nikon nenese odpovědnost za škody vzniklé používáním tohoto přístroje.
- Přestože bylo vynaloženo maximální úsilí o dosažení správnosti a úplnosti informací obsažených v těchto návodech, uvítáme, pokud budete o jakékoli zjištěné nesrovnalosti nebo chybějících údajích informovat regionální zastoupení společnosti Nikon (adresa je poskytována odděleně).

Upozornění ohledně zákazu kopírování a šíření

Berte na zřetel, že i držení materiálů, které byly digitálně kopírovány nebo reprodukovány pomocí skeneru, digitálního fotoaparátu či jiného zařízení, může být právně postižitelné.

• Položky, které je zakázáno kopírovat a šířit

Nekopírujte ani jinak nereprodukujejte papírové peníze, mince, cenné papíry nebo obligace, a to ani v případě že jsou kopie označeny nápisem „vzor“. Kopírování nebo reprodukce papírových peněz, mincí a cenných papírů, které jsou v oběhu v cizích zemích, je zakázáno. Pokud nebylo vydáno výslovné povolení, je zakázáno kopírování nepoužitých poštovních známek a pohlednic.

Dále je zakázáno kopírování kolků a certifikovaných dokumentů.

• Upozornění k některým druhům kopií a reprodukcí

Vládním výnosem je zakázáno kopírování (reprodukce) cenných papírů, vydaných soukromými společnostmi (akcie, směňky, šeky, dárkové kupóny atd.), dopravních legitimací a jízdenek s výjimkou nezbytně nutného množství pracovních kopií pro vnitřní potřebu společnosti. Proto nekopírujte pasy, autorizované výtisky státních a soukromých organizací, občanské průkazy ani lístky jako dopravní jízdenky, vstupenky, legitimace a stravenky.

• Postup v souladu s autorskými právy

Kopírování a reprodukce autorských děl jako jsou knihy, hudební díla, obrazy, dřevoryty, mapy, kresby, filmy a fotografie se řídí v souladu s národními i mezinárodními normami autorského práva. Nepoužívejte tento produkt ke tvorbě ilegálních kopií ani k porušování autorských práv.

Nakládání s paměťovými médii

Mějte na paměti, že smazáním nebo zformátováním paměťové karty či jiného paměťového média (interní paměti) se originální obrazová data zcela nevymažou. Smazané soubory z vyřazeného média lze někdy obnovit pomocí komerčního softwaru, což může vést ke zneužití osobních obrazových dat. Za ochranu těchto dat odpovídá sám uživatel.

Než vyřadíte paměťové médium nebo než jej přenecháte jiné osobě, smažte všechna data pomocí komerčního softwaru pro mazání dat. Rovněž můžete médium naformátovat a poté jej zcela zaplnit snímky, které neobsahují žádné soukromé informace (například snímky prázdné oblohy). Dejte pozor, aby nedošlo k úrazu nebo poškození majetku při fyzické likvidaci paměťového média.

Splňované standardy

Pomocí níže uvedeného postupu zobrazte označení některých standardů, které fotoaparát plní.

Přejděte do režimu fotografování nebo přehrávání → kontextové tlačítko 4 (P) → kontextové tlačítko 4 (P Nastavení fotoaparátu) → stiskněte ▲▼→□ Splňované standardy

Pro vaši bezpečnost

Abyste zabránili poškození svého přístroje Nikon a vyvarovali se případného poranění či poranění dalších osob, přečtěte si před použitím fotoaparátu pečlivě níže uvedené bezpečnostní pokyny. Tyto pokyny umístěte tak, aby si je mohli přečíst všichni potenciální uživatelé přístroje.



Tento symbol znamená varování – informace takto označené je nutné si přečíst před použitím výrobku Nikon, aby se zamezilo možnému poranění.

VAROVÁNÍ

V případě výskytu závady přístroj ihned vypněte

Zaznamenáte-li, že z přístroje nebo síťového zdroje/nabíječky vychází neobvyklý zápach či kouř, odpojte síťový zdroj/nabíječku a vyjměte z přístroje baterii (dejte pozor, abyste se přitom nepopálili). Pokračujete-li v používání přístroje, riskujete poranění. Po vyjmutí/odpojení zdroje energie odnesete přístroj na kontrolu do autorizovaného servisu společnosti Nikon.

Přístroj nedemontujte

Dotykem vnitřních částí fotoaparátu nebo síťového zdroje/nabíječky a nechráněné části těla může dojít k poranění. Opravy přístroje smí provádět pouze kvalifikovaný technik. Dojde-li k poškození fotoaparátu nebo síťového zdroje/nabíječky v důsledku pádu nebo jiné nehody, odpojte produkt od elektrické sítě/vyjměte baterii a nechte jej zkontrolovat v autorizovaném servisu Nikon.

Nepoužívejte fotoaparát ani síťový zdroj/nabíječku v blízkosti hořlavých plynů

Nepoužívejte elektronické vybavení v blízkosti hořlavých plynů; v opačném případě hrozí riziko požáru nebo výbuchu.

Při použití popruhu fotoaparátu dbejte náležitě opatrnosti

Nikdy nezavěšujte fotoaparát na popruh okolo krku batolat či malých dětí.

Vybavení držte mimo dosah dětí

Zvláštní pozornost věnujte tomu, aby se baterie, štětec nebo jiné malé součástky nedostaly do úst dítěte.

Vyhnete se dlouhodobému přímému kontaktu s fotoaparátem, nabíjecím síťovým zdrojem/nabíječkou či síťovým zdrojem, když jsou zařízení zapnuta nebo používána

Některé části zařízení se mohou zahřát na vysokou teplotu. Ponechání zařízení v dlouhodobém přímém kontaktu s pokožkou může vést k nízkoteplotním popáleninám.

 **Nenechávejte výrobek v místech, kde by byl vystaven extrémně vysokým teplotám, například v uzavřeném automobilu nebo na přímém slunci.**

Nedodržení tohoto pokynu může vést k poškození nebo požáru.

 **Při manipulaci s bateriemi dbejte náležitě opatrnosti**

Baterie může při nesprávném zacházení vytéct, přehřát se nebo explodovat. Při manipulaci s bateriemi určenými pro tento produkt dodržujte následující pravidla:

- Před výměnou baterie fotoaparát vypněte. Pokud používáte síťový zdroj/nabíječku nebo síťový zdroj, ujistěte se, že je odpojen.
- Používejte výhradně dodávanou dobíjecí lithium-iontovou baterii EN-EL19. Baterii nabíjejte pomocí fotoaparátu, který podporuje nabíjení baterie, nebo pomocí nabíječky baterií MH-66 (volitelné příslušenství). K nabíjení baterie pomocí fotoaparátu použijte síťový zdroj/nabíječku EH-71P/EH-73P (součást balení) nebo funkci **Nabíjení z počítače**.
- Při vkládání baterie se nepokoušejte baterii vložit spodní stranou vzhůru ani převráceně.
- Baterie nezkratujte ani nerozebírejte; nepokoušejte se sejmout, resp. porušit obal baterií.
- Nevystavujte baterii otevřenému ohni nebo nadměrně vysokým teplotám.
- Zabraňte namočení resp. ponoření baterií do vody.
- Před přepravou vložte baterii např. do plastového sáčku, tak aby byla izolována. Baterie nepřevážujte v přítomnosti kovových předmětů, jako jsou řetízky na krk nebo sponky do vlasů.
- Jsou-li baterie zcela vybité, mají tendenci vytékat. Abyste zabránili poškození produktu, vždy vyjměte zcela vybitou baterii z přístroje.
- Zaznamenáte-li na baterii jakékoli změny (změna barvy, deformace), ihned ji přestaňte používat.
- Dojde-li ke kontaktu tekutiny z poškozené baterie s oblečením nebo pokožkou, ihned opláchněte zasažené místo velkým množstvím vody.

 **Při manipulaci se síťovým zdrojem/nabíječkou se řiďte následujícími pokyny**

- Nabíječku udržujte v suchu. Nebudete-li dbát těchto pokynů, může dojít k požáru nebo úrazu elektrickým proudem.
- Prach na kovových částech síťové vidlice (nebo v jejich blízkosti) je třeba otřít pomocí suchého hadříku. Pokračujete-li v používání vybavení ve stávajícím stavu, riskujete vznik požáru.
- Za bouřky se nedotýkejte zástrčky a nepohybujte se v blízkosti síťového zdroje/nabíječky. Nebudete-li dbát tohoto upozornění, může dojít k úrazu elektrickým proudem.
- Nepoškozujte, nemodifikujte, nevytahujte ani násilně neohýbejte kabel USB, neumísťujte jej pod těžké předměty a nevystavujte jej působení plamenů a vysokých teplot. Při poškození izolace a obnažení vodičů odnesete kabel ke kontrole do autorizovaného servisu Nikon. Při nedodržení těchto pokynů může dojít k požáru nebo úrazu elektrickým proudem.

- Nedotýkejte se síťové vidlice ani síťového zdroje/nabíječky mokřými rukama. Nebudete-li dbát tohoto upozornění, může dojít k úrazu elektrickým proudem.
- Nepoužívejte s cestovními konvertory nebo adaptéry pro převod jednoho napětí na jiné nebo s konvertory stejnosměrného na střídavý proud. V případě nedodržení této zásady může dojít k poškození produktu, přehřátí nebo požáru.

 **Používejte správné napájení (baterie, síťový zdroj, síťový zdroj, kabel USB).**

Použití jiného napájecího zdroje, než který je poskytován nebo prodáván společností Nikon, může vést k poškození nebo poruše přístroje.

 **Používejte vhodné typy kabelů**

K propojování fotoaparátu s jinými zařízeními pomocí vstupních a výstupních konektorů používejte pouze kabely dodávané pro tento účel společností Nikon – jen tak máte jistotu dodržení elektronických parametrů spojení.

 **Při manipulaci s pohyblivými částmi fotoaparátu dbejte náležitě opatrnosti**

Dejte pozor, aby nedošlo ke skřípnutí prstů nebo jiných objektů mezi krytku objektivu nebo další pohyblivé části fotoaparátu.

 **Použití blesku v blízkosti očí fotografovaného objektu může způsobit dočasné oslepení**

Blesk by se neměl nacházet blíže než 1 metr od snímaného objektu.

Zvláště opatrně je nutné postupovat při fotografování dětí.

 **Neodpalujte záblesk v okamžiku, kdy se reflektor blesku dotýká osoby nebo objektu**

Nebudete-li dbát těchto pokynů, může dojít k popálení nebo požáru.

 **Zabraňte kontaktu s tekutými krystaly**

Dojde-li k poškození monitoru, dejte pozor, abyste se neporanili střepey z krycího skla, a zabraňte styku pokožky, očí nebo úst s tekutými krystaly z monitoru.

 **Dodržujte pokyny personálu na palubě letadla nebo v nemocnici.**

Upozornění

Upozornění pro zákazníky v Evropě

VAROVÁNÍ

NEBEZPEČÍ VÝBUCHU, POKUD JE VYUŽÍVÁN NESPRÁVNÝ TYP BATERIÍ.

LIKVIDACE POUŽITÝCH BATERIÍ DLE POKYNŮ.

Tento symbol značí, že elektrické a elektronické vybavení nepatří do komunálního odpadu.

Následující pokyny platí pouze pro uživatele z evropských zemí:

- Tento produkt se má odkládat na místě sběru k tomuto účelu určeném. Neodhazujte spolu s domácím odpadem.
- Třídění odpadu a recyklace napomáhají ochraně přírodních zdrojů a předcházejí negativním vlivům na lidské zdraví a životní prostředí, ve které by mohla vyústit nesprávná likvidace odpadu.
- Více informací o způsobu zacházení s nebezpečným odpadem vám podá prodejce nebo příslušná místní instituce.



Tento symbol na baterii značí, že baterie nepatří do komunálního odpadu.

Následující informace jsou určeny pouze uživatelům v evropských zemích:

- Likvidace veškerých baterií, bez ohledu na to, zda jsou označeny tímto symbolem či nikoli, se provádí v rámci tříděného odpadu na příslušném sběrném místě. Nelikvidujte baterie společně s běžným komunálním odpadem.
- Další informace ohledně nakládání sodpadními produkty Vám poskytne dodavatel nebo místní úřad.



<Důležité> Odolnost proti nárazu, vodě a prachu, kondenzace

- Přečtěte si následující pokyny a pokyny, které uvádí část „Péče o výrobek“ (📖99).

Poznámky k odolnosti proti nárazu

Tento fotoaparát byl podroben vnitřnímu testu společnosti Nikon (pád z výšky 1,5 m na překližkovou desku o tloušťce 5 cm), který vyhovuje metodě MIL-STD 810F, Metoda 516.5-Shock*.

Tento test nezaručuje vodotěsnost fotoaparátu, ani to, že u fotoaparátu nedojde za žádných podmínek k poškození nebo poruše.

Změny vzhledu, jako například odloupení barvy a deformace naražené části, nejsou předmětem zkoumání tohoto testu.

* Standardní testovací metoda Ministerstva obrany USA.

V rámci tohoto pádového testu bylo upuštěno 5 fotoaparátů ve 26 směrech (8 hran, 12 rohů a 6 ploch) z výšky 122 cm, aby bylo zajištěno, že testem projde všech pět fotoaparátů (pokud by byla v průběhu testu zjištěna jakákoliv závada, bylo by testováno dalších pět fotoaparátů pro zajištění, že kritéria testu jsou splněna v případě všech pěti fotoaparátů).

● Nevystavujte fotoaparát nadměrným nárazům, vibracím nebo tlaku v důsledku pádu, úderu nebo položení těžkých předmětů na fotoaparát.

Deformace může poškodit vzduchotěsná těsnění a do fotoaparátu může vniknout voda a způsobit poruchu.

- Nepoužívejte fotoaparát pod vodou v hloubce větší než 10 m.
- Nevystavujte fotoaparát tlaku vody tím, že byste jej dávali do vysokotlaké tekoucí vody.
- Nesedejte si, pokud máte fotoaparát v kapse svých kalhot. Netlačte fotoaparát do tašky přílišnou silou.

Poznámky k vodotěsnosti a prachotěsnosti

Fotoaparát splňuje třídu vodotěsnosti IEC/JIS 8 (IPX8) a třídu prachotěsnosti IEC/JIS 6 (IP6X) a umožňuje fotografování pod vodou v hloubce do 10 m po dobu 60 minut.*

Toto hodnocení nezaručuje vodotěsnost fotoaparátu, ani to, že u fotoaparátu nedojde za žádných podmínek k poškození nebo poruše.

* Toto hodnocení znamená, že fotoaparát byl vyvinut tak, aby vydržel určitý tlak vody po určitou dobu, pokud je fotoaparát používán v souladu s metodami, které definovala společnost Nikon.

● **Jestliže je fotoaparát vystaven nadměrným nárazům, vibracím nebo tlaku v důsledku pádu, úderu nebo pokládání těžkých předmětů, jeho vodotěsnost není zaručena.**

- Jestliže byl fotoaparát vystaven nárazu, doporučuje se obrátit se na prodejce nebo autorizovaný servis Nikon za účelem potvrzení vodotěsnosti (placená služba).
 - Fotoaparát chraňte před pádem, nebouchajte s ním o tvrdý povrch, např. skálu, ani jej neházejte na vodní hladinu.
 - Nepoužívejte fotoaparát pod vodou v hloubce větší než 10 m.
 - Nevystavujte fotoaparát tlaku vody tím, že byste jej dávali do rychle tekoucí vody nebo do padající vody.
 - Vaše záruka Nikon se nemusí vztahovat na obtíže způsobené vniknutím vody dovnitř fotoaparátu v důsledku nesprávné manipulace s fotoaparátem.
- Jestliže do fotoaparátu vnikne voda, okamžitě jej přestaňte používat. Otřete z fotoaparátu vlhkost a co nejdříve předejte fotoaparát do autorizované opravny výrobků značky Nikon.
- Vodotěsnost tohoto fotoaparátu je navržena pouze pro čistou sladkou a mořskou vodu.
- Vnitřní část tohoto fotoaparátu není vodotěsná. Pokud do fotoaparátu vnikne voda, může to způsobit korozi komponent, což by si vyžádalo nákladnou opravu nebo by fotoaparát mohl být neopravitelný.
- Příslušenství není odolné vůči vodě.
- Jestliže se kapky kapaliny či vody dostanou do kontaktu s vnějším fotoaparátu nebo pod krytku prostoru pro baterie/paměťovou kartu, okamžitě veškerou kapalinu otřete měkkou a suchou utěrkou. Paměťové karty ani baterie nevládejte vlhké.

Jestliže je kryt prostoru baterie/paměťové karty otevřen nebo zavřen ve vlhkém prostředí blízko u břehu nebo pod vodou, může se do fotoaparátu dostat voda a způsobit jeho závadu.

Neotevírejte a nezavírejte kryt mokřými rukama. Voda by tak mohla vniknout do fotoaparátu nebo způsobit poruchu fotoaparátu.

- Přílně-li k vnějšímu povrchu fotoaparátu nebo zevnitř ke krytu prostoru pro baterii / slotu pro paměťovou kartu (např. v oblasti pantu, slotu paměťové karty či konektorů) cizí těleso, ihned je odstraňte ofukovacím balónek. Jestliže cizorodá látka přílně k vodotěsnému obalu pod krytkou prostoru pro baterie/paměťovou kartu, odstraňte ji dodaným štětcem. Dodaný štětec nepoužívejte k ničemu jinému než k čištění vodotěsného obalu.

Vodotěsný obal

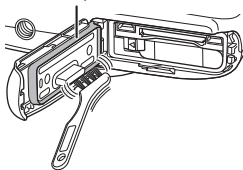

- Jestliže se na fotoaparát dostane cizí látka, například olej na opalování, ochranný přípravek proti slunci, voda z horkého pramene, koupelová sůl, čistící prostředek, mýdlo, organické rozpouštědlo, olej nebo alkohol, ihned ji z fotoaparátu otřete. Pokud tak neučiníte, může dojít k narušení povrchu fotoaparátu.
- Fotoaparát neponechávejte dlouhou dobu v prostředí s teplotou 40°C a vyšší (především na místech vystavených přímému slunečnímu svitu, uvnitř auta, na lodi, na pláži nebo v blízkosti topných zařízení). Mohlo by dojít ke zhoršení jeho vodotěsných vlastností.

Než začnete používat fotoaparát pod vodou

1. Zkontrolujte, zda nejsou uvnitř prostoru pro baterii/ve slotu paměťové karty cizí látky.

- Veškerá cizí tělesa, jako např. písek, prach či vlasy, je třeba z prostoru pod krytem prostoru pro baterii / slotu pro paměťovou kartu odstranit ofukovacím balónkem.
- Jakoukoliv kapalinu, například kapičky vody, která se dostane do prostoru pro baterii/paměťovou kartu, je potřeba utřít měkkým suchým hadříkem.

2. Zkontrolujte, zda není naprasklý nebo zdeformovaný vodotěsný kryt (📖2) prostoru pro baterie / slotu pro paměťovou kartu.

- Vodotěsnost a vodotěsný obal se mohou po jednom roce začít zhoršovat. Jestliže vodotěsný obal začne stárnout, obraťte se na prodejce nebo autorizovaný servis Nikon.
- Také dbejte, aby neodpadlo vodotěsné pouzdro.

3. Zkontrolujte, zda je prostor pro baterii/paměťovou kartu pevně uzavřený krytem.

- Krytku posuňte, aby zacvakla na místo.

Poznámky k používání fotoaparátu pod vodou

Dodržujte následující opatření, aby nedošlo ke vniknutí vody dovnitř fotoaparátu.

- Nepotápějte se ve vodě do hloubky větší než 10 m.
- Nepoužívejte fotoaparát pod vodou déle než 60 minut.
- Pod vodou fotoaparát používejte jen při teplotě vody v rozsahu 0°C–40°C. Fotoaparát nepoužívejte v horkých pramenech.
- Krytku prostoru pro baterie/paměťovou kartu neotevírejte ani nezavírejte pod vodou.
- Nevystavujte fotoaparát pod vodou nárazům. Neskákejte s fotoaparátem do vody a nevystavujte jej velkému tlaku vody, například ve velkém proudu nebo ve vodopádu.
- Tento fotoaparát ve vodě neplave. Dávejte pozor, abyste jej pod vodou neupustili.

Čištění fotoaparátu po použití ve vodě

Po použití fotoaparátu pod vodou, na pláži nebo v jiném písčném či prашném prostředí pečlivě otřete z přístroje veškeré usazeniny písku, prachu nebo soli pomocí hadříku navlhčeného ve sladké vodě. Poté fotoaparát nechte důkladně vysušit po dobu 60 minut.

Pokud byste fotoaparát ponechali ve vlhkých podmínkách, kde by k němu přilnuly částičky soli nebo jiné cizorodé látky, mohlo by to způsobit poškození, změnu barvy, korozi, zápach nebo narušení vodotěsnosti fotoaparátu.

Pro zajištění dlouhé životnosti se doporučuje následující postup čištění fotoaparátu.

- Než začnete fotoaparát čistit, důkladně odstraňte kapky vody, písek, částičky soli nebo jiné cizorodé látky ze svých rukou, těla a vlasů.
- Doporučuje se čistit fotoaparát v místnosti, aby se nemohl dostat na místo, kde by byl vystaven proudu vody nebo písku.
- Neotevírejte krytku prostoru pro baterie/paměťovou kartu, dokud neomyjete všechny cizorodé látky a neotřete veškerou vlhkost.

1. Krytku prostoru pro baterie/paměťovou kartu ponechte zavřenou a fotoaparát omyjte čistou vodou.

Opatrně fotoaparát opláchněte pod tekoucí vodou nebo jej přibližně na 10 minut ponořte do mělké nádoby naplněné čistou vodou.

- Jestliže tlačítka nebo spínače nefungují správně, možná k fotoaparátu přilnuly cizorodé látky. Cizorodé látky mohou způsobit poruchu fotoaparátu; důkladně fotoaparát omyjte.

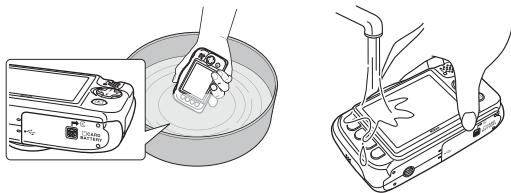

2. Otřete kapičky vody měkkým hadrem a vysušte fotoaparát na dobře větraném místě ve stínu.

- Položte fotoaparát při sušení na suchý hadr. Z otvorů pro mikrofon a reproduktor vyteče voda.
- Nesušte fotoaparát horkým vzduchem z vysoušeče vlasů nebo oděvů.
- Nepoužívejte chemikálie (například benzin, rozpouštědlo, alkohol nebo čistící prostředek), mýdlo nebo neutrální čistící prostředky. Jestliže dojde k deformaci vodotěsného obalu nebo těla fotoaparátu, vodotěsnost vlastnosti se zhorší.

3. Nejprve se přesvědčte, zda na fotoaparátu nezůstaly kapky vody, a poté otevřete kryt prostoru pro baterie / slotu pro paměťovou kartu, měkkým suchým hadříkem opatrně vytřete všechnu zbývající vodu uvnitř fotoaparátu a ofukovacím balónek odstraňte případná cizí tělesa.

- Otevřete-li kryt dříve, než fotoaparát zcela osušíte zvenčí, mohou kapky vody dopadnout na paměťovou kartu nebo na baterii.
Kapičky vody se mohou dostat také pod kryt prostoru pro baterii/paměťovou kartu (do míst, jako je vodotěsný obal, závěsy, slot paměťové karty nebo svorky). Pokud k tomu dojde, otřete vodu suchým, měkkým hadrem.
- Jsou-li otvory pro mikrofon nebo reproduktory ucpané kapičkami vody, může dojít ke zhoršení nebo zkreslení zvuku.
- Jsou-li otvory pro mikrofon nebo reproduktory ucpané kapičkami vody, může dojít ke zhoršení nebo zkreslení zvuku.
 - Otřete vodu suchým, měkkým hadrem.
 - Nepropichujte otvory pro mikrofon nebo reproduktory ostrým předmětem. Jestliže dojde k poškození vnitřku fotoaparátu, vodotěsnost bude narušena.

Poznámky k provozní teplotě, vlhkosti a kondenzaci

Provoz tohoto fotoaparátu byl testován při teplotách -10°C – $+40^{\circ}\text{C}$.

Pokud používáte fotoaparát na místech s chladným klimatem, dodržujte následující upozornění. Před použitím uložte fotoaparát a náhradní baterie na teplé místo.

- Výdrž baterií (počet pořízených snímků a doba fotografování) se dočasně sníží.
- Jestliže je fotoaparát velmi chladný, jeho výkon může dočasně poklesnout, například monitor může být po zapnutí fotoaparátu tmavší než obvykle nebo se mohou vytvářet paobrazy.
- Jestliže se na povrch fotoaparátu dostane sníh neb kapičky vody, ihned je otřete.
 - Jsou-li tlačítka nebo spínače zmrzlé, nemusí fungovat hladce.
 - Jsou-li otvory pro mikrofon nebo reproduktory ucpané kapičkami vody, může dojít ke zhoršení nebo zkeslení zvuku.

- **Provozní podmínky, například teplota a vlhkost, mohou způsobit zamlžení (kondenzaci) uvnitř monitoru, objektivu nebo reflektoru blesku. Nejedná se o poruchu nebo závadu fotoaparátu.**

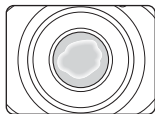

- **Podmínky prostředí, které pravděpodobně povedou ke kondenzaci uvnitř fotoaparátu**

Zamlžení (kondenzace) uvnitř monitoru, objektivu nebo reflektoru blesku se může vyskytnout v následujících provozních podmínkách, když dojde k náhlým změnám teploty nebo když je vysoká vlhkost.

- Fotoaparát je náhle ponořen do chladné vody poté, co se nacházel na souši v prostředí s vysokou teplotou, například na pláži nebo na místě vystaveném přímému slunečnímu svitu.
- Fotoaparát je přesunut z chladného místa na teplé místo, například do budovy.
- Krytka prostoru pro baterie/paměťovou kartu je otevřena nebo zavřena v prostředí s vysokou vlhkostí.

- **Odstranění zamlžení**

- Po vypnutí fotoaparátu otevřete kryt prostoru pro baterii/paměťovou kartu v místě, kde je stabilní okolní teplota (vyhněte se místům s vysokou teplotou a vlhkostí, kde je písek nebo prach).
- Chcete-li odstranit zamlžení, vyjměte baterii a paměťovou kartu a nechte fotoaparát s otevřeným krytem prostoru pro baterii/paměťovou kartu, aby se přizpůsobil okolní teplotě.
- Pokud zamlžení nemizí, kontaktujte prodejce nebo autorizovaný servis Nikon.

Obsah

Úvod.....	i
Přečtěte nejdříve.....	i
Další informace.....	i
Postup připevnění poutka fotoaparátu.....	i
Informace k autorským právům a bezpečnosti dat.....	ii
Pro vaši bezpečnost.....	v
VAROVÁNÍ.....	v
Upozornění.....	viii
<Důležité> Odolnost proti nárazu, vodě a prachu, kondenzace.....	ix
Poznámky k odolnosti proti nárazu.....	ix
Poznámky k vodotěsnosti a prachotěsnosti.....	ix
Než začnete používat fotoaparát pod vodou.....	xi
Poznámky k používání fotoaparátu pod vodou.....	xi
Čištění fotoaparátu po použití ve vodě.....	xii
Poznámky k provozní teplotě, vlhkosti a kondenzaci.....	xiv
<hr/>	
Jednotlivé části fotoaparátu.....	1
Tělo fotoaparátu.....	1
Monitor.....	3
Režim fotografování.....	3
Režim přehrávání.....	4
Použití kontextových tlačítek.....	5
<hr/>	
Příprava pro fotografování.....	7
Vložení baterie a paměťové karty.....	7
Vyjmutí baterie nebo paměťové karty.....	8
Paměťové karty a interní paměť.....	8
Nabíjení baterie.....	9
Zapněte fotoaparát a nastavte jazyk zobrazení, datum a čas.....	11

Základní operace fotografování a přehrávání	14
Namířit a vyfotit.....	14
Tlačítko spouště	15
Použití zoomu	16
Přehrávání snímků.....	17
Vymazání snímků.....	18
Ochrana snímku před vymazáním (uzamknutí snímku).....	20
Fotografické funkce.....	21
Funkce dostupné v režimu fotografování (menu fotografování)	21
📷 Namířit a vyfotit	22
Použití zaostření s vyhledáním hlavního objektu	22
Režim blesku.....	23
Samospoušť	24
Samospoušť det. úsměv	25
Vybrat styl (fotografování přizpůsobené motivům a efektům)	26
Rady a poznámky	27
Ozdobit.....	32
Změnit barvy	33
Změnit zvuky.....	34
Vybrat velikost	36
Výběr velikosti snímku.....	36
Výběr velikosti obrazu videa	37
Zaostření	38
Použití detekce obličeje	38
Použití funkce změkčení pleti.....	39
Objekty nevhodné pro automatické zaostření.....	39
Blokování zaostření	40
Funkce, které při fotografování nelze použít současně	41

Funkce přehrávání	43
Zvětšení výřezu snímku	43
Přehrávání náhledů snímků	44
Funkce dostupné v režimu přehrávání (menu přehrávání)	45
🔗 Výměna zpráv	46
Nechat zprávu	46
Nechat odpověď	47
Přehrát záznamy	48
Vymazat záznamy	48
🔗 Hra se snímky	49
Před úpravou snímků	49
👤 Přidání líčení	50
🖼️ Vytvořit fotoalba	51
👁️ Přidat efekt rybího oka	53
👦 Dětský fotoaparát	53
🌀 Změkčit snímky	54
★ Přidat hvězdičky	54
🖼️ Přidat efekt miniatury	55
🎨 Změnit barvy	55
🖌️ Zvýraznit barvy	56
🎨 Ozdobit	57
👑 Hodnocení	58
Hodnotit snímky	58
Zobrazit hodnocené snímky	60
Odebrat všechna hodnocení	61
👁️ Oblíbené	62
Přidat k oblíbeným	62
Zobrazit oblíbené	64
Odebrat z oblíbených	65
📅 Zobrazit podle data	66
📺 Prezentace	67
Vybrat snímky	67
Vybrat motiv	70
🔗 Retušování	71
📄 Kopie	71
🔄 Otočit snímky	73
📷 Malý snímek	74
Záznam a přehrávání videosekvencí	75
Obsluha během přehrávání videosekvence	78

Obecné nastavení fotoaparátu	79
Menu nastavení fotoaparátu	79
☛ Nastavení fotoaparátu	80
Uvítací obrazovka	80
Datum a čas	80
Kompletní menu	81
Jas	82
Razítko data	82
El. redukce vibrací	83
Pomoc. světlo AF	84
Formátovat kartu / Formátovat paměť	85
Jazyk/Language	86
Pozadí menu	86
Nabíjení z počítače	87
Obnovit vše	88
Splňované standardy	88
Verze firmwaru	88

Připojení fotoaparátu k televizoru, tiskárně nebo počítači	89
Připojení fotoaparátu k televizoru	91
Připojení fotoaparátu k tiskárně	92
Připojení fotoaparátu k tiskárně	92
Tisk jednotlivých snímků	93
Tisk více snímků	94
Použití programu ViewNX 2 (Přenos snímků do počítače)	96
Instalace programu ViewNX 2	96
Přenos snímků do počítače	96

Technické poznámky	98
Péče o výrobek	99
Fotoaparát	99
Baterie.....	100
Síťový zdroj/nabíječka	101
Paměťové karty	102
Čištění a skladování	103
Čištění.....	103
Skladování.....	103
Chybová hlášení	104
Řešení možných problémů	107
Názvy souborů	114
Volitelné příslušenství	115
Specifikace	116
Schválené typy paměťových karet.....	120
Rejstřík	122



A series of 15 horizontal dashed lines, evenly spaced, extending across the width of the page. These lines are intended for handwriting practice.

Jednotlivé části fotoaparátu

Tělo fotoaparátu

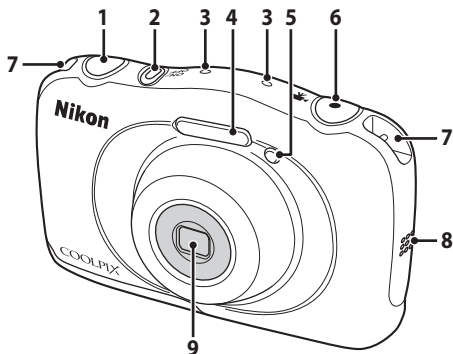

1	Tlačítko spouště	14
2	Hlavní vypínač / kontrolka zapnutí přístroje.....	11
3	Mikrofon (stereo)	
4	Blesk.....	23
5	Kontrolka samospouště.....	24
	Pomocné světlo AF	

6	Tlačítko ● (📹 záznamu videosekvence)	75
7	Očko pro upevnění poutka	i
8	Reproduktor	
9	Objektiv (s ochranným sklem)	

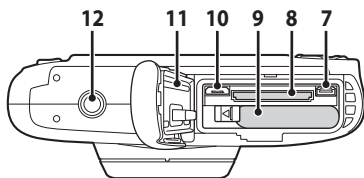
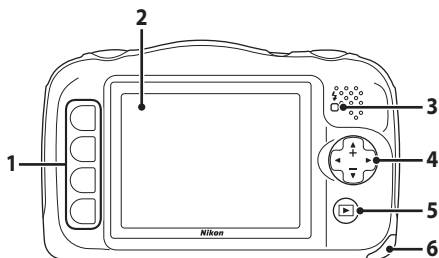

- | | | | | | |
|----------|---|-----------|-----------|----------------------------------|--------|
| 1 | Kontextová tlačítka..... | 5, 21, 45 | 7 | Mikrokonektor HDMI (typ D) | 89 |
| 2 | Monitor..... | 3 | 8 | Slot pro paměťovou kartu..... | 7 |
| 3 | Kontrolka nabíjení..... | 9 | 9 | Prostor pro baterii | 7 |
| | Kontrolka blesku | 23 | 10 | Micro USB konektor..... | 89 |
| | Multifunkční volič | | 11 | Vodotěsný obal..... | ix, xi |
| 4 | ▲: Teleobjektiv..... | 16 | 12 | Stativový závit..... | 118 |
| | ▼: Širokouhlý..... | 16 | | | |
| 5 | Tlačítko  (režim fotografování/
přehrávání) | 17 | | | |
| 6 | Krytka prostoru pro baterie /
krytka slotu pro paměťovou kartu | 7 | | | |

Monitor

Informace, které se zobrazují na monitoru při fotografování a přehrávání, se mění podle nastavení fotoaparátu a používání.

Režim fotografování

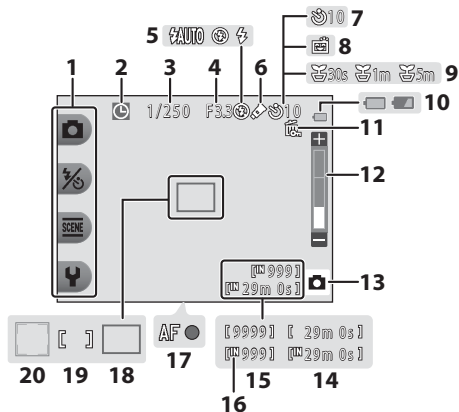

1	Kontextové symboly	5	11	Symbol uzamknutí snímku	20
2	Indikace nenastaveného data	108	12	Indikace zoomu	16
3	Čas závěrky	15	13	Režim fotografování	22, 26
4	Clonové číslo	15	14	Zbývající doba záznamu videosekvence	75
5	Režim blesku	23	15	Počet zbývajících snímků (statické snímky)	13, 36
6	Symbol Změnit barvy	33	16	Indikace interní paměti	13
7	Indikace samospouště	24	17	Indikace zaostření	14
8	Samospoušť det. úsměv	25	18	Zaostřovací pole (zaostření s vyhledáním hlavního objektu)	22
9	Symbol Fotit v intervalech	28	19	Zaostřovací pole (střed)	14
10	Indikace stavu baterie	13	20	Zaostřovací pole (detekce obličeje)	38

Režim přehrávání

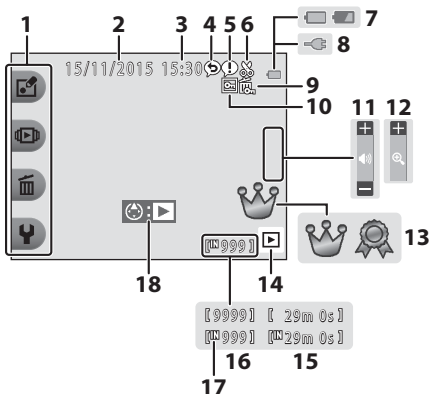

1	Kontextové symboly	5	11	Indikace hlasitosti	78
2	Datum záznamu		12	Přepnutí do režimu jednotlivých snímků	44
3	Čas záznamu			Symbol hodnocení (je-li volba	
4	Zpráva (odpověď)	47	13	Kompletní menu nastavena na	
5	Zpráva	46		Zapnuto)	58
6	Indikace oříznutí	43	14	Režim přehrávání	17
7	Indikace stavu baterie	13	15	Čas záznamu videosekvence/zprávy	
8	Indikace připojení síťového zdroje/ nabíječky		16	Číslo aktuálního snímku	
9	Symbol uzamknutí snímku	20	17	Indikace interní paměti	
10	Oblíbené (je-li volba Kompletní menu nastavena na Vypnuto)	62	18	Indikace přehrávání videosekvence	75

Jestliže se informace nezobrazují během režimu fotografování a přehrávání

Pokud po dobu několika sekund nedojde k žádnému úkonu obsluhy, budou zobrazeny pouze některé informace. Informace se znovu zobrazí, jakmile stisknete nějaké kontextové tlačítko nebo multifunkční volič.

Použití kontextových tlačítek

Pokud stisknete kontextové tlačítko, když je zobrazena obrazovka fotografování nebo obrazovka přehrávání, zobrazí se menu pro aktuální režim. Jakmile se zobrazí menu, můžete měnit různá nastavení.

V tomto dokumentu jsou kontextová tlačítka označena jako „kontextové tlačítko 1“ až „kontextové tlačítko 4“, v pořadí shora dolů.

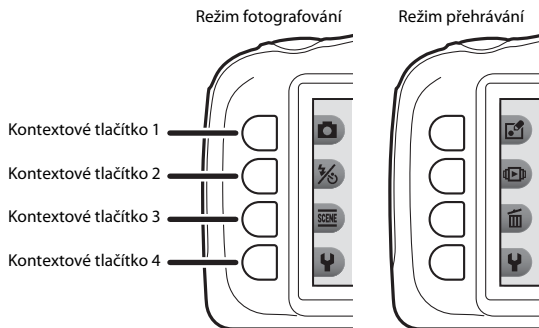

1 Stiskněte kontextové tlačítko.

- Zobrazí se menu.

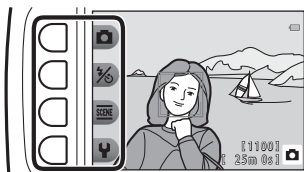

2 Stisknutím kontextového tlačítka zvolte položku.

- Když se zobrazí symbol ↻, můžete se stisknutím kontextového tlačítka 1 (↻) vrátit na předchozí obrazovku.
- V závislosti na nastaveních fotoaparátu nemohou být některé volby menu vybrány nebo zobrazeny.



3 Stisknutím kontextového tlačítka zvolte položku.

- Když menu pokračuje na další stránku, zobrazuje se jezdec ukazující polohu zobrazené stránky.



Pro zobrazení dalších stránek použijte multifunkční volič ▲▼.

4 Stisknutím kontextového tlačítka zvolte nastavení.

- Stisknutím kontextového tlačítka potvrďte zvolené nastavení.
- Když se zobrazí menu, můžete přejít do režimu fotografování stisknutím tlačítka spouště nebo tlačítka .

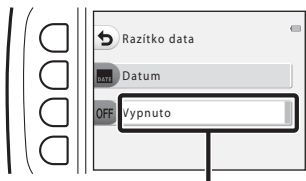

Aktuální nastavení se zobrazuje bílou barvou.

Příprava pro fotografování

Vložení baterie a paměťové karty

- 1 Otevřete prostor pro baterie / krytku slotu pro paměťovou kartu a vložte baterii a paměťovou kartu.

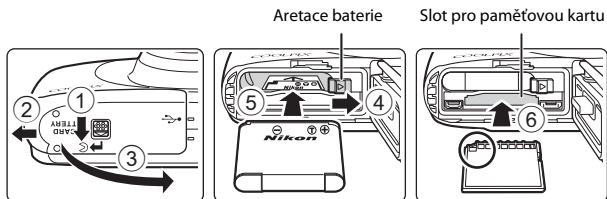

- Po správném nastavení kladného a záporného kontaktu baterie posuňte oranžovou západku pro aretaci baterie (4) a vložte baterii (5).
- Paměťovou kartu zasuňte správně do slotu tak, aby zapadla do určené polohy (6).
- Nevkládejte baterii ani paměťovou kartu obráceně, protože by mohlo dojít k poruše.

- 2 Zavřete krytku prostoru pro baterii / krytku slotu pro paměťovou kartu.

- Krytku položte naplocho ve směru šipky (1) a zasuňte ji (2).

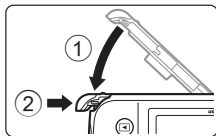

Varování před poškozením

Zasunutím otevřené krytky můžete fotoaparát poškodit.



- Otevření a zavření krytky prostoru pro baterii / krytky slotu pro paměťovou kartu**

Neotevírejte ani nezavírejte krytku prostoru pro baterii / krytku slotu pro paměťovou kartu v písečném či prашném prostředí nebo mokřými rukama. Jestliže krytku zavřete, ale neodstraníte cizí částice, do fotoaparátu může zatéct voda nebo se fotoaparát může poškodit.

- Pokud pod krytku nebo do fotoaparátu proniknou cizí částice, odstraňte je ofukovacím balónekem nebo štetěčkem.
- Pronikne-li pod krytku nebo do fotoaparátu voda, ihned ji vytřete měkkou a suchou utěrkou.

Formátování paměťové karty

Když do fotoaparátu poprvé vložíte paměťovou kartu, která byla použita v jiném zařízení, naformátujte ji pomocí tohoto fotoaparátu. Vložte kartu do fotoaparátu a v jeho nabídce nastavení vyberte možnost **Formátovat kartu** (☰85).

Vyjmutí baterie nebo paměťové karty

Vypněte fotoaparát a před otevřením prostoru pro baterie / krytky slotu pro paměťovou kartu se ujistěte, že kontrolka zapnutí přístroje a monitor jsou také vypnuté.

- Posunutím západky aretace baterie uvolněte baterii.
- Jemně zatlačte paměťovou kartu do fotoaparátu pro její částečné uvolnění.
- Buďte opatrní při manipulaci s fotoaparátem, baterií a paměťovou kartou bezprostředně po použití fotoaparátu, protože mohou být horké.

Paměťové karty a interní paměť

Data z fotoaparátu, včetně snímků a videosekvencí, je možné uložit na paměťovou kartu nebo do interní paměti fotoaparátu. Chcete-li použít interní paměť, vyjměte paměťovou kartu.

Nabíjení baterie

1 S vloženou baterií připojte fotoaparát k elektrické zásuvce.

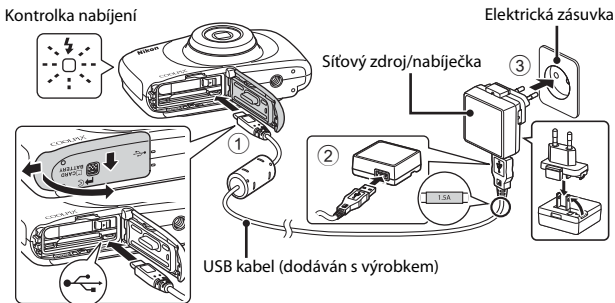

Pokud byl s vaším fotoaparátem dodán zásuvkový adaptér*, připojte jej k síťovému zdroji/nabíječce. Jakmile jsou tyto adaptéry spojeny, odpojení zásuvkového adaptéru pomocí velké síly by mohlo výrobek poškodit.

* Vzhled zásuvkového adaptéru se liší v závislosti na zemi nebo oblasti, kde byl fotoaparát zakoupen. Tento krok je možné vynechat, je-li zásuvkový adaptér napevno připojen k síťovému zdroji/nabíječce.

- Kontrolka nabíjení pomalu zeleně bliká, což značí, že se nabíjí baterie.
- Jakmile je baterie plně nabitá, kontrolka nabíjení zhasne. Nabití zcela vybité baterie trvá přibližně 1 hodinu a 40 minut.
- Pokud kontrolka nabíjení rychle bliká zeleně, baterii nelze nabít pravděpodobně kvůli některému z níže popsaných důvodů.
 - Okolní teplota není vhodná pro nabíjení.
 - USB kabel nebo síťový zdroj/nabíječka není správně připojen.
 - Baterie je poškozená.

2 Síťový zdroj/nabíječku odpojte od elektrické zásuvky a poté odpojte kabel USB.

Poznámky k USB kabelu

- Nepoužívejte žádný jiný USB kabel než UC-E21. Používání jiného USB kabelu než UC-E21 by mohlo způsobit přehřívání, požár nebo úraz elektrickým proudem.
- Dbejte na správné zapojení konektorů. Nenasazujte ani nesundávejte konektory zešikma.

Poznámky k nabíjení baterie

- Během nabíjení je možné fotoaparát používat, avšak prodlužuje se tím doba nabíjení.
- Je-li úroveň nabití baterie extrémně nízká, nemusí být použití fotoaparátu během nabíjení umožněno.
- Za žádných okolností nepoužívejte síťový zdroj jiného výrobce nebo jiný model než EH-71P/EH-73P a nepoužívejte běžně dostupné USB síťové zdroje ani nabíječky baterií pro mobilní telefony. Pokud toto preventivní opatření nedodržíte, může dojít k přehřátí nebo poškození fotoaparátu.

Nabíjení pomocí počítače nebo nabíječky baterií

- Baterii můžete nabít i tak, že fotoaparát připojíte k počítači.
- Pro nabíjení baterie mimo fotoaparát můžete využít nabíječku baterií MH-66 (prodávanou samostatně).

Zapněte fotoaparát a nastavte jazyk zobrazení, datum a čas

Při prvním zapnutí fotoaparátu se zobrazí obrazovka výběru jazyka a nastavení data a času.

1 Stiskněte hlavní vypínač pro zapnutí fotoaparátu.

- Monitor se zapne.
- Fotoaparát vypnete stisknutím hlavního vypínače.

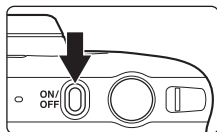

2 Pomocí multifunkčního voliče

vyberte požadovaný jazyk a stiskněte kontextové tlačítko 4 (**OK**).

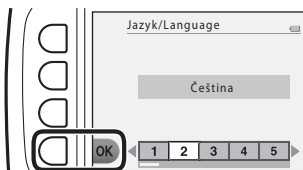

3 Stiskněte kontextové tlačítko 3 (**Ano**).

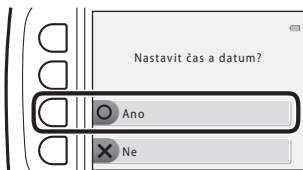

4 Kontextovými tlačítky 2, 3 a 4 zvolte formát data.

5 Nastavte datum a čas a stiskněte kontextové tlačítko 4 (OK).

- Pomocí voliče ◀▶ vyberte pole a poté pomocí voliče ▲▼ nastavte datum a čas.
- Vyberte pole minut a stiskněte kontextové tlačítko 4 (OK) pro potvrzení nastavení.
- Stiskněte kontextové tlačítko 3 (☀) pro zobrazení symbolu ☀ na monitoru a aktivaci letního času. Chcete-li funkci letního času vypnout, stiskněte znovu kontextové tlačítko 3 (☀).

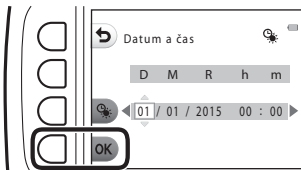

6 Když se zobrazí dialog s potvrzením, stiskněte kontextové tlačítko 3 (O Ano).

7 Stisknutím tlačítka ◀▶ vyberte obraz, jenž se má zobrazit na pozadí menu nebo obrazovky nastavení, a pak stiskněte kontextové tlačítko 4 (OK).

- Obrazovka volby pozadí nemusí být zobrazena v závislosti na vaší zemi nebo regionu. V tomto případě pokračujte krokem 8.
- Chcete-li obnovit výchozí obraz na pozadí, stiskněte kontextové tlačítko 3 (RESET).

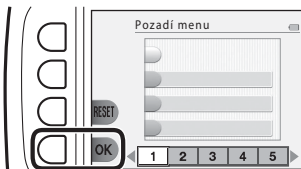

8 Potvrďte zprávu o vodotěsnosti a stiskněte tlačítko ▶.

- Zobrazí se sedm zpráv.
- Zprávy týkající se vodotěsnosti se zobrazují v následujících situacích:
 - při prvním zapnutí a nastavování fotoaparátu,
 - při nastavení fotoaparátu na volbu **Fotit pod vodou** (📖27) nebo **Detekce tváře pod vodou** (📖28)
 - při zapnutí fotoaparátu po nabíjení.



9 Potvrďte zprávu zobrazenou na obrazovce vpravo a stiskněte kontextové tlačítko 4 (OK).

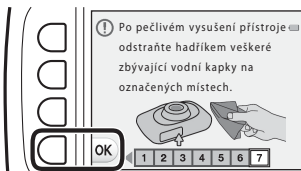

- Zobrazí se obrazovka fotografování a můžete pořizovat snímky v režimu Namířit a vyfotit.
- Indikace stavu baterie
: Baterie je dostatečně nabitá.
: Baterie je málo nabitá.
- Počet zbývajících snímků
Symbol se zobrazí, když není do fotoaparátu vložena žádná paměťová karta a snímky se ukládají do interní paměti.

Indikace stavu baterie

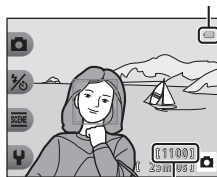

Počet zbývajících snímků

Změna jazyka, data a času nebo nastavení pozadí menu

- Nastavení **Jazyk/Language**, **Datum a čas** a **Pozadí menu** můžete změnit v menu v nastavení vlastností fotoaparátu (79).
- Funkci letního času můžete zapnout a vypnout v menu v nastavení fotoaparátu výběrem položky **Datum a čas**. Pokud je funkce zapnuta, posunou se hodiny o jednu hodinu dopředu. Pokud je vypnuta, posunou se hodiny o jednu hodinu vzad.

Baterie hodin

- Hodiny fotoaparátu jsou napájeny vestavěnou záložní baterií. Záložní baterie se nabíjí, když do fotoaparátu vložíte hlavní baterii nebo ji připojíte k volitelnému síťovému zdroji, a po přibližně 10 hodinách nabíjení jsou schopny napájet hodiny několik dnů.
- Jestliže se záložní baterie fotoaparátu vybité, po zapnutí fotoaparátu se zobrazí obrazovka pro nastavení data a času. Znovu nastavte datum a čas (11).

Základní operace fotografování a přehrávání

Namířit a vyfotit

1 Držte fotoaparát ustálený.

- Nedotýkejte se prsty ani jinými předměty objektivu, blesku, pomocného světla AF, mikrofonu ani reproduktoru.

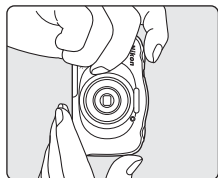
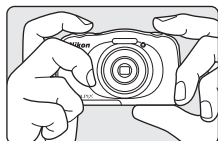

2 Vytvořte kompozici snímku.

- Stisknutím multifunkčního voliče ▲▼ změňte polohu zoomovacího objektivu.

Zvětšení snímku



Zmenšení snímku

3 Stiskněte tlačítko spouště do poloviny.

- Když je objekt zaostřen, zaostřovací pole nebo indikace zaostření se zobrazí zeleně.
- Při použití digitálního zoomu fotoaparát zaostřuje do středu kompozice a zaostřovací pole se nezobrazuje.
- Pokud bliká zaostřovací pole nebo indikace zaostření, fotoaparát nemůže zaostřit. Změňte kompozici a pak zkuste stisknout tlačítko spouště znovu do poloviny.



- 4** Aniž byste zvedli prst, stiskněte tlačítko spouště do maximální polohy.



✓ Poznámky k ukládání snímků nebo videosekvencí

Indikace zobrazující počet zbývajících snímků nebo indikace zobrazující zbývajících dobu záznamu při ukládání snímků nebo videosekvencí bliká. **Neotevírejte krytku prostoru pro baterii / krytku slotu pro paměťovou kartu a nevyjímajte paměťovou kartu ani baterii**, dokud indikace bliká. Mohlo by dojít ke ztrátě dat nebo poškození fotoaparátu či paměťové karty.

🔪 Funkce automatického vypnutí



- Nejsou-li po dobu přibližně tří minut provedeny žádné operace, vypne se monitor, fotoaparát přejde do pohotovostního režimu a kontrolka zapnutí přístroje bliká. Zůstane-li fotoaparát v pohotovostním režimu přibližně tři minuty, dojde k jeho vypnutí.
- Chcete-li znovu zapnout monitor, je-li fotoaparát v pohotovostním režimu, proveďte libovolnou operaci, například stiskněte hlavní vypínač nebo tlačítko spouště.

🔪 Když používáte stativ

V následujících situacích doporučujeme ke stabilizaci fotoaparátu použít stativ.

- Při fotografování v nedostatečném osvětlení s režimem blesku (📖23) nastaveným na možnost **🔊 Vypnutý blesk**
- Je-li zoom nastaven do pozice teleobjektivu.

Tlačítko spouště

<p>Stisknutí do poloviny</p> 	<p>Lehce stiskněte tlačítko spouště, dokud neucítíte malý odpor, čímž nastavíte zaostření a expozici (čas závěrky a clonové číslo). Zaostření a expozice zůstanou zablokovány po dobu stisknutí tlačítka spouště do poloviny.</p>
<p>Stisknutí na doraz</p> 	<p>Úplným stisknutím tlačítka spouště aktivujte spoušť a vyfotografujte snímek. Při stisku tlačítka spouště nepoužívejte nadměrnou sílu, protože byste způsobili chvění fotoaparátu a rozmazání snímku. Stiskněte tlačítko jemně.</p>

Použití zoomu

Když stisknete multifunkční volič **▲▼**, poloha objektivu se změní.

- Zvětšení: Stisknete tlačítko **▲**.
- Zmenšení: Stisknete tlačítko **▼**.

Když zapnete fotoaparát, zoom se nastaví do maximální širokoúhlé polohy.

- Když stisknete multifunkční volič **▲▼**, na obrazovce fotografování se zobrazí indikace zoomu.

Teleobjektiv



Širokoúhlý

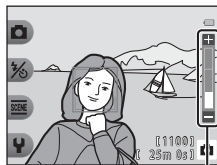

Indikace zoomu

- Digitální zoom, který umožňují další zvětšení objektu přibližně na 4násobek maximálního poměru optického zoomu, je možné aktivovat stisknutím tlačítka **▲**, je-li fotoaparát nastaven na maximální optický zoom.

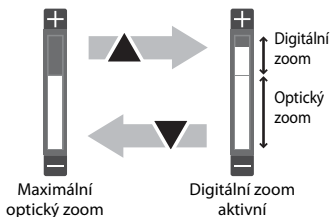



Digitální zoom

Při aktivaci digitálního zoomu se indikace zoomu zobrazí modře a při dalším zvětšení zoomu se zobrazí žlutě.

- Indikace zoomu je modrá: Kvalita obrazu není viditelně snížena díky dynamickému jemnému zoomu.
- Indikace zoomu je žlutá: Mohou se vyskytnout případy, kdy je kvalita obrazu viditelně snížena.
- Při nastavené menší velikosti obrazu zůstává indikace modrá v širším rozsahu.



Přehrávání snímků

- 1** Chcete-li přejít do režimu přehrávání, stiskněte tlačítko  (režim fotografování/přehrávání).

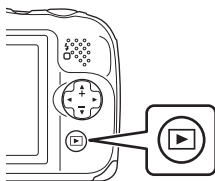
- Stisknutím a podržením tlačítka  na vypnutém fotoaparátu spustíte fotoaparát v režimu přehrávání.



- 2** Snímek, který chcete zobrazit, zvolte pomocí multifunkčního voliče.

- Stisknutím a podržením voliče  můžete rychle procházet snímky.
- Pro návrat do režimu fotografování stiskněte tlačítko  nebo tlačítko spouště.

Zobrazit předchozí snímek



Zobrazit další snímek

- Stiskněte tlačítko  v režimu přehrávání jednotlivých snímků pro zvětšení snímku.

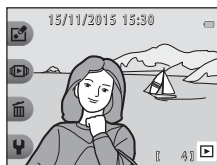

- V režimu přehrávání jednotlivých snímků stiskněte  pro přechod do režimu přehrávání náhledů snímků a zobrazení více snímků na obrazovce.



Vymazání snímků

- 1** Chcete-li vymazat snímek, který je aktuálně zobrazen na monitoru, stiskněte kontextové tlačítko 3 (🗑️).

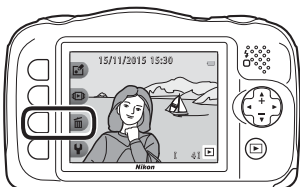

- 2** Pomocí kontextového tlačítka 2, 3 nebo 4 vyberte požadovaný způsob vymazání.

- Chcete-li úpravy ukončit bez mazání, stiskněte kontextové tlačítko 1 (↩️).



- 3** Stiskněte kontextové tlačítko 3 (O Ano).

- Vymazané snímky již nelze obnovit.



Výběr snímků, které chcete vymazat

- 1** Pomocí multifunkčního voliče ◀▶ vyberte snímek, který chcete vymazat, a stiskněte kontextové tlačítko 2 (✓).

- U vybraného snímku se zobrazí symbol výběru.
- Symbol výběru se zobrazí nebo odstraní při každém stisknutí kontextového tlačítka 2 (✓).
- Chcete-li odstranit všechny symboly výběru, stiskněte kontextové tlačítko 3 (RESET).

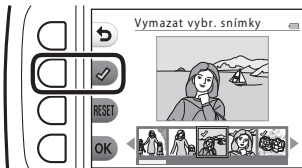

- 2** Přidejte symbol výběru ke všem snímkům, které chcete vymazat, a pak potvrďte výběr stisknutím kontextového tlačítka 4 (OK).

- Zobrazí se dialog pro potvrzení. Dokončete operace dle pokynů na obrazovce.

Ochrana snímku před vymazáním (uzamknutí snímku)

Chcete-li předcházet neúmyslnému vymazání snímků, můžete je uzamknout, aby je nešlo vymazat (📖18) a formátovat (📖85).

- 1** V režimu fotografování nebo přehrávání stiskněte a podržte současně kontextová tlačítka 1 a 4.

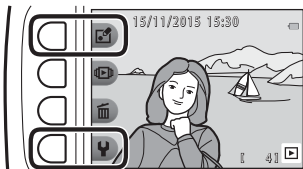

- 2** Stiskněte kontextové tlačítko 3 (○ Ano).

- Snímek je uzamčen.
- Je-li snímek uzamčen, na monitoru se zobrazí symbol 📖.

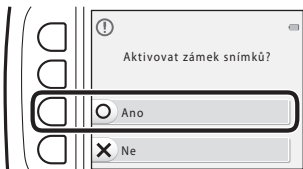









Odemknutí snímku

Postup pro odemknutí snímku je stejný jako pro jeho uzamknutí.

Fotografické funkce

Funkce dostupné v režimu fotografování (menu fotografování)

Stisknutím kontextového tlačítka zobrazíte menu. Můžete změnit následující nastavení.

Kontextové tlačítko	Volba	Popis	
 Namířit a vyfotit	–	Nastaví režim fotografování  Namířit a vyfotit.	22
 Režim blesku/ samosp.	Blesk	Můžete vybrat režim blesku odpovídající snímacím podmínkám.	23
	Samospoušť	Fotoaparát je vybaven samospouští, která spustí závěrku přibližně 10 sekund po stisknutí tlačítka spouště. Můžete také nastavit samospoušť detekující úsměv.	24, 25
 Další možnosti pro snímky	Vybrat styl	Pokud je vybrán určitý styl (motivy a efekty fotografování), nastavení fotoaparátu se automaticky optimalizují podle zvoleného motivu.	26
	Ozdobit	Umožňuje při fotografování přidat ke snímkům rámeček.	32
	Změnit barvy	Umožňuje z menu vybrat možnost  Světlejší/tmavší nebo  Živější/méně živé nebo použitím možnosti  Zvýraznit barvy ponechat na snímku jednu určenou barvu, přičemž ostatní barvy se změni na stupně černé a bílé.	33
 Nastavení	Změnit zvuky	Umožňuje konfigurovat zvuk závěrky a zvuky tlačítek.	34
	Vybrat velikost	Umožňuje změnit velikost statických snímků a videosekvencí.	36
	Nastavení fotoaparátu	Umožňuje změnit řadu obecných nastavení.	79

Namířit a vyfotit

Při prvním použití fotoaparátu se aktivuje režim  Namířit a vyfotit. Při vytvoření kompozice snímku fotoaparát automaticky vybere optimální motiv, a usnadní tak fotografování snímků pomocí nastavení vhodných pro tento motiv.

 Namířit a vyfotit je výchozí režim pro fotografování pomocí tohoto fotoaparátu.

- Jakmile fotoaparát detekuje hlavní objekt, zaostří na něj (zaostření s vyhledáním hlavního objektu).
- Fotografování při nedostatečném osvětlení může aktivovat blesk.
- Pokud fotografoujete při nedostatečném osvětlení, doporučujeme použít stativ.
- Když se používá digitální zoom, fotoaparát neurčuje motivový program.

Použití zaostření s vyhledáním hlavního objektu

Při namáčknutí spouště do poloviny fotoaparát zaostří způsobem popsáním níže.

- Fotoaparát detekuje hlavní objekt a zaostří na něj. Když je objekt zaostřen, zaostřovací pole se zobrazí zeleně. Je-li detekován lidský obličej, fotoaparát na něj automaticky nastaví prioritní zaostření.

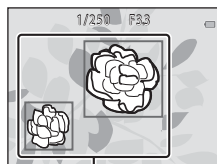

Zaostřovací pole

- Pokud není detekován žádný hlavní objekt, fotoaparát zaostří na prostor uprostřed kompozice.

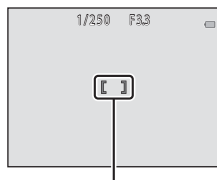

Zaostřovací pole

Poznámky k zaostření s vyhledáním hlavního objektu

- Objekt vybraný fotoaparátem jako hlavní objekt se může lišit podle snímacích podmínek.
- Fotoaparát nemusí detekovat hlavní objekt správně v následujících situacích:
 - Je-li objekt velmi tmavý nebo světlý.
 - Pokud hlavní objekt postrádá jasně definované barvy.
 - Je-li kompozice nastavena tak, aby byl hlavní objekt na okraji monitoru.
 - Když hlavní objekt obsahuje opakující se vzor.

Režim blesku

Můžete vybrat režim blesku odpovídající snímáacím podmínkám.

Přejděte do režimu fotografování → kontextové tlačítko 2 (☞) → kontextové tlačítko 2 (⚡ Blesk)

Dostupné režimy blesku

⚡AUTO Automatický blesk

Blesk se použije, je-li to zapotřebí, například při nedostatečném osvětlení.

⊖ Vypnutý blesk

Blesk se nepoužije.

- Při fotografování v málo osvětleném prostředí doporučujeme použít stativ ke stabilizaci fotoaparátu.

⚡ Vždy odpálit blesk

Při každé expozici snímku se použije blesk. Tento režim použijte k vyjasnění stínů (přisvětlení) a osvětlení objektů v protisvětle.

Kontextovým tlačítkem 2, 3 nebo 4 zvolte režim blesku.

- Chcete-li úpravy ukončit, stiskněte kontextové tlačítko 1 (↩).

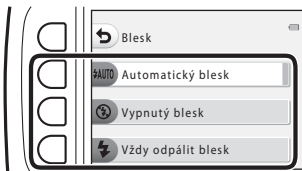

🔗 Kontrolka blesku

- Stav blesku je možné ověřit polovičním stisknutím tlačítka spouště.
 - Zapnuto: Blesk se použije, jestliže tlačítko spouště zcela stisknete.
 - Bliká: Blesk se nabíjí. Fotoaparát nemůže pořizovat snímky.
 - Vypnuto: Při expozici snímku se nepoužije blesk.
- Když je baterie málo nabitá, monitor se při nabíjení blesku vypne.

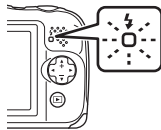

🔗 Nastavení režimu blesku

- Při použití některých režimů fotografování nebo nastavení nelze toto nastavení změnit.
- Nastavení použité v režimu 📷 Namířit a vyfotit zůstane uloženo v paměti fotoaparátu i po jeho vypnutí.

Samospoušť

Fotoaparát je vybaven samospouští, která spustí závěrku přibližně 10 sekund po stisknutí tlačítka spouště.

Vstupte do režimu fotografování → kontextové tlačítko 2 (📷) → kontextové tlačítko 3 (🕒 Samospoušť).

1 Stiskněte kontextové tlačítko 2 (10s 10 s).

- Když je zvolena možnost **📷 Samospoušť det. úsměv**, fotoaparát pomocí funkce detekce obličeje detekuje lidský obličej a pak v okamžiku detekce úsměvu automaticky uvolní závěrku (📖25).

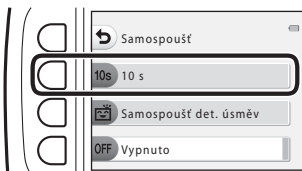

2 Vytvořte kompozici snímku a pak stiskněte tlačítko spouště do poloviny.

- Nastaví se zaostření a expozice.

3 Stiskněte tlačítko spouště až nadoraz.

- Spustí se odpočítávání. Kontrolka samospouště bliká a poté zůstane svítit přibližně jednu sekundu před spuštěním závěrky.
- Po spuštění závěrky se samospoušť nastaví na možnost **OFF Vypnuto**.
- Chcete-li zastavit odpočítávání, stiskněte znovu tlačítko spouště.



Samospoušť det. úsměv

Když fotoaparát detekuje obličej s úsměvem, můžete fotografovat automaticky bez stisknutí tlačítka spouště. Funkce změkčení pleti zajišťuje lepší vyhlazení odstínů lidské pleti.

Vstupte do režimu fotografování → kontextové tlačítko 2 (📷) → kontextové tlačítko 3 (📷 Samospoušť).

- 1 Stiskněte kontextové tlačítko 3 (📷 **Samospoušť det. úsměv**).

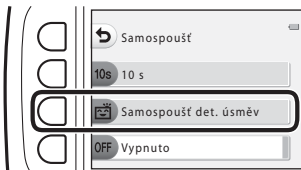

- 2 Vytvořte kompozici snímku.
 - Nasměrujte fotoaparát na lidský obličej.
- 3 Bez stisknutí tlačítka spouště počkejte, až se fotografovaný objekt usměje.
 - Pokud fotoaparát detekuje, že se obličej ve dvojitém rámečku usmívá, závěrka se automaticky spustí.
 - Kdykoli fotoaparát detekuje usmívající se obličej, automaticky spustí závěrku.
- 4 Ukončení automatického fotografování.
 - Pro ukončení automatického fotografování nastavte samospoušť na možnost **OFF Vypnuto**.

✓ Poznámky k samospoušti detekující úsměv

Za určitých snímacích podmínek může dojít k tomu, že fotoaparát nebude schopen rozpoznat tváře nebo detekovat úsměv (📖 38). Fotografovat lze také pomocí tlačítka spouště.

🔍 Bliká kontrolka samospouště

Při používání funkce **Samospoušť det. úsměv** kontrolka samospouště bliká při detekci obličeje a bliká rychle ihned po spuštění závěrky.

Vybrat styl (fotografování přizpůsobené motivům a efektům)

Pokud je vybrán určitý styl (motiv a efekt fotografování), nastavení fotoaparátu se automaticky optimalizují podle zvoleného motivu. V závislosti na fotografovaném objektu se nemusí podařit dosáhnout očekávaného efektu.

Vstupte do režimu fotografování → kontextové tlačítko 3 (SCENE) → kontextové tlačítko 2 (SCENE Vybrat styl)

Stisknutím multifunkčního voliče ◀▶ vyberte požadovaný styl (motiv a efekt fotografování) a stiskněte kontextové tlačítko 4 (OK).

- Chcete-li úpravy ukončit, stiskněte kontextové tlačítko 1 (↶).

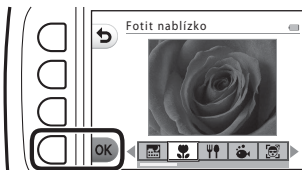

Fotografov. nočních scén ¹ (📖27) (výchozí nastavení)	Fotogr. scén v protisvětle ⁶ (📖29)
Fotit nablízko ^{2,3} (📖27)	Zrcadlo ^{2,3} (📖30)
Fotit jídlo ² (📖27)	Přidat bublinkový efekt ^{2,3} (📖30)
Fotit pod vodou ^{2,3} (📖27)	Přidat neonový efekt ^{2,3} (📖30)
Detekce tváře pod vodou ³ (📖28)	Přidat komiksový efekt ^{2,3} (📖30)
Fotit v intervalech ⁴ (📖28)	Pořídit změkčené snímky ^{2,3} (📖31)
Pořídít řadu snímků (📖29)	Vytvořit efekt miniatury ^{2,3} (📖31)
Fotit ohňostroj ^{1,5} (📖29)	Časosb. vid. s ef. miniat. ^{2,4} (📖31)

¹ Fotoaparát zaostřuje na nekonečno.

² Fotoaparát zaostří na oblast uprostřed kompozice. Když je zoom nastaven do pozice, v níž se indikace zoomu rozsvítí zeleně, je fotoaparát schopen zaostřit na objekty vzdálené pouhých cca 20 cm od předního ochranného skla nebo 5 cm v případě nejkratší ohniskové vzdálenosti.

³ Při fotografování na vzdálenost kratší než 30 cm nemusí být blesk schopen osvětit celý fotografovaný objekt.



⁴ Doporučuje se použít stativu.

⁵ Doporučuje se použít stativ kvůli dlouhému času závěrky.

⁶ Fotoaparát zaostří na oblast uprostřed kompozice.

Rady a poznámky



Fotografov. nočních scén

- Když zcela stisknete tlačítko spouště, fotoaparát pořídí řadu snímků, které se spojí a uloží jako jeden snímek.
- Jakmile domáčknete tlačítko spouště, držte fotoaparát pevně, dokud se nezobrazí pořízený snímek. Po pořízení snímku fotoaparát nevypneje, dokud se monitor nevrátí na obrazovku fotografování.
- Obrazový úhel (tj. oblast viditelná v kompozici) viditelný na uloženém snímku je užší, než je vidět na monitoru v okamžiku fotografování.
- Nastavení blesku je pevně nastaveno na možnost  **Vypnutý blesk** (📖23).
-  **Samospoušť det. úsměv** není k dispozici (📖25).



Fotit nablízko

- Fotoaparát provede automatické přiblížení do nejbližší polohy, v níž může zaostřit.
- Blesk je nastaven na možnost  **Vypnutý blesk**, ale nastavení lze změnit (📖23).
-  **Samospoušť det. úsměv** není k dispozici (📖25).

Fotit jídlo

- Fotoaparát provede automatické přiblížení do nejbližší polohy, v níž může zaostřit.
- Pomocí multifunkčního voliče  upravte nastavení barevného odstínu a stiskněte kontextové tlačítko 4 (**OK**). Nastavení barevného odstínu je uloženo do paměti fotoaparátu i po jeho vypnutí.
- Nastavení blesku je pevně nastaveno na možnost  **Vypnutý blesk** (📖23).
-  **Samospoušť det. úsměv** není k dispozici (📖25).

Fotit pod vodou

- Když je nastavena možnost **Fotit pod vodou**, zobrazí se zprávy o vodotěsnosti. Pro potvrzení jednotlivých zpráv a zobrazení další zprávy stiskněte multifunkční volič . Chcete-li zprávy přeskočit a přepnout na obrazovku fotografování, stiskněte kontextové tlačítko 4 (**OK**).
- Další informace o použití fotoaparátu pod vodou naleznete v části „<Důležité> Odolnost proti nárazu, vodě a prachu, kondenzace“ (📖ix-xiv).
- Blesk je nastaven na možnost  **Vypnutý blesk**, ale nastavení lze změnit (📖23).
-  **Samospoušť det. úsměv** není k dispozici (📖25).



Detekce tváře pod vodou

- Můžete automaticky fotografovat lidské obličej pod vodou bez nutnosti ponořit svůj obličej.
- Když je nastavena možnost **Detekce tváře pod vodou**, zobrazí se zprávy o vodotěsnosti. Pro potvrzení jednotlivých zpráv a zobrazení další zprávy stiskněte multifunkční volič ►. Chcete-li zprávy přeskočit a přepnout na obrazovku fotografování, stiskněte kontextové tlačítka 4 (**OK**).
- Další informace o použití fotoaparátu pod vodou naleznete v části „<Důležité> Odolnost proti nárazu, vodě a prachu, kondenzace“ (📖ix-xiv).
- Je-li zcela stisknuto tlačítko spouště při zobrazené obrazovce fotografování, spustí se automatické fotografování. Ponořte fotoaparát do vody a namiřte jej na lidský obličej, který se nachází pod vodou. Detekuje-li fotoaparát lidský obličej, bliká kontrolka zapnutí přístroje a kontrolka samospouště a automaticky se spustí závěrka. Po spuštění závěrky kontrolky rychle blikají.
- Dalším úplným stisknutím spouště fotografování ukončíte. Jsou-li zachyceny čtyři snímky nebo fotoaparát zůstane v režimu automatického fotografování po dobu přibližně 30 sekund, fotografování se automaticky ukončí.
- Po ukončení fotografování se pořízené snímky zobrazí na monitoru. Stisknutím kontextového tlačítka 4 (**OK**) se vrátíte na obrazovku fotografování.
- Pozice zoomu je pevně nastavena na širokoúhlé fotografování.
- Blesk je nastaven na možnost **🔌 Vypnutý blesk**, ale nastavení lze změnit (📖23).
- Samospoušť není k dispozici (📖24).
- Schopnost detekce obličeje fotoaparátem závisí na průzračnosti vody a tvaru použitých brýlí.

Fotit v intervalech

- Fotoaparát dokáže automaticky pořizovat statické snímky v předem stanovených intervalech. Snímky pořízené v tomto režimu fotografování se ukládají do jedné složky a můžete si je prohlížet v prezentaci (📖67).
- Stisknutím kontextového tlačítka 2 (**30s Fotit každých 30 sekund**), kontextového tlačítka 3 (**1m Fotit jednou za minutu**) nebo kontextového tlačítka 4 (**5m Fotit každých 5 minut**) nastavte interval fotografování.
- Maximální počet snímků, které lze pořídit, závisí na zvoleném intervalu.
 - **Fotit každých 30 sekund**: cca 280 snímků
 - **Fotit jednou za minutu**: cca 140 snímků
 - **Fotit každých 5 minut**: cca 30 snímků
- Chcete-li předejít tomu, že se fotoaparát vypne během fotografování, použijte dostatečně nabitou baterii.
- Stisknutím tlačítka spouště až na doraz poříďte první snímek. Mezi jednotlivými snímky se monitor vypne a kontrolka zapnutí přístroje bliká. Monitor se automaticky zapne těsně před pořízením dalšího snímku.
- Namáčknutím tlačítka spouště do poloviny můžete fotografování zastavit.
- Blesk je nastaven na možnost **🔌 AUTO Automatický blesk**, ale nastavení lze změnit (📖23).
- Samospoušť není k dispozici (📖24).



Pořídít řadu snímků

- Pokud zcela stisknete tlačítko spouště, fotoaparát pořídí sérii až 11 snímků rychlostí přibližně 4,7 obr./s (když je možnost **Vybrat velikost > Velikost snímku** nastavena na  **Velké (13 milionů pixelů)**).
- Snímací frekvence sériového snímání se může lišit v závislosti na aktuálním nastavení velikosti snímku, použité paměťové kartě a podmínkách pro pořizování snímků.
- Zaostření, expozice a barevný odstín jsou pevně nastaveny na hodnoty určené prvním snímkem v každé sérii.
- Nastavení blesku je pevně nastaveno na možnost  **Vypnutý blesk** (📖23).
- Samospoušť není k dispozici (📖24).









Fotit ohňostroj

- Čas závěrky se pevně nastaví na čtyři sekundy.
- Nastavení blesku je pevně nastaveno na možnost  **Vypnutý blesk** (📖23).
- Samospoušť není k dispozici (📖24).



Fotogr. scén v protisvětle

- Pokud fotografujete snímky, které obsahují velmi světlá a tmavá místa zároveň, jako jsou například scény v protisvětle, pomocí kompozice s technologií HDR (High Dynamic Range) se minimalizuje ztráta detailů velmi jasných oblastí i stínů.
- Podržíte-li tlačítko spouště stisknuté, fotoaparát pořídí rychlou sérii snímků a následující dva snímky uloží:
 - kompozitní snímek bez využití technologie HDR,
 - kompozitní snímek s využitím technologie HDR, ve kterém je minimalizována ztráta detailů ve světlech nebo stínech.
- Jestliže kapacita paměti umožňuje uložit jen jeden snímek, uloží se pouze snímek zpracovaný v době snímání, v němž jsou korigovány tmavé oblasti.
- Jakmile domáčknete tlačítko spouště, držte fotoaparát pevně, dokud se nezobrazí pořízený snímek. Po pořízení snímku fotoaparát nevypínáte, dokud se monitor nevrátí na obrazovku fotografování.
- Obrazový úhel (tj. oblast viditelná v kompozici) viditelný na uloženém snímku je užší, než je vidět na monitoru v okamžiku fotografování.
- Nastavení blesku je pevně nastaveno na možnost  **Vypnutý blesk** (📖23).
-  **Samospoušť det. úsměv** není k dispozici (📖25).





Zrcadlo

- Můžete pořizovat snímky, které jsou svisle a vodorovně symetrické podle středu kompozice.
- Směr obrácení můžete nastavit stisknutím kontextového tlačítka 2 ( **Shora → dolů**) nebo kontextového tlačítka 3 ( **Zleva → doprava**). Pokud vyberete možnost  **Shora → dolů**, horní část obrazovky se překlápí do dolní části a zobrazí se spojený obraz. Pokud vyberete možnost  **Zleva → doprava**, levá část obrazovky se překlápí do pravé.
- Blesk je nastaven na možnost  **AUTO Automatický blesk**, ale nastavení lze změnit (23).
-  **Samospoušť det. úsměv** není k dispozici (25).





Přidat bublinkový efekt

- S tímto efektem bude snímek vypadat jako promítnutý na bublině.
- Na monitoru se zobrazí vodítka. Vytvořte kompozici snímku tak, aby hlavní objekt byl uvnitř vodítka.
- Blesk je nastaven na možnost  **AUTO Automatický blesk**, ale nastavení lze změnit (23).
-  **Samospoušť det. úsměv** není k dispozici (25).





Přidat neonový efekt

- Díky tomuto efektu budou obrysy snímku vypadat jako ozářené neonovými trubicemi.
- Pomocí multifunkčního voliče  vyberte barvu obrysů a stiskněte kontextové tlačítko 4 (**OK**). Nastavení barvy je uloženo do paměti fotoaparátu i po jeho vypnutí.
- Po pořízení snímku fotoaparát nevypínáte, dokud se monitor nevrátí na obrazovku fotografování.
- Blesk je nastaven na možnost  **AUTO Automatický blesk**, ale nastavení lze změnit (23).
-  **Samospoušť det. úsměv** není k dispozici (25).





Přidat komiksový efekt

- Nastaví kontrast a díky tomu bude snímek vypadat jako komiks.
- Po pořízení snímku fotoaparát nevypínáte, dokud se monitor nevrátí na obrazovku fotografování.
- Blesk je nastaven na možnost  **AUTO Automatický blesk**, ale nastavení lze změnit (23).
-  **Samospoušť det. úsměv** není k dispozici (25).







Pořídít změkčené snímky

- Změkčí snímek přidáním mírného rozmazání na místa mimo vodítko zobrazené na monitoru.
- Na monitoru se zobrazí vodítko. Vytvořte kompozici snímku tak, aby hlavní objekt byl uvnitř vodítka.
- Blesk je nastaven na možnost  **AUTO Automatický blesk**, ale nastavení lze změnit (23).
-  **Samospoušť det. úsměv** není k dispozici (25).

Vytvořit efekt miniatury

- Tento efekt je velmi vhodný pro snímky pořízené z nadhledu s hlavním objektem ve středu snímku.
- Na monitoru se zobrazí vodítko. Vytvořte kompozici snímku tak, aby hlavní objekt byl uvnitř vodítka.
- Blesk je nastaven na možnost  **Vypnutý blesk**, ale nastavení lze změnit (23).
-  **Samospoušť det. úsměv** není k dispozici (25).

Časosb. vid. s ef. miniat.

- Pořizuje miniatury statických snímků každé dvě sekundy a jejich spojením vytváří videosekvenci s maximální délkou 10 sekund.
- Tento efekt je velmi vhodný pro snímky pořízené z nadhledu s hlavním objektem ve středu snímku.
- Není-li vložena paměťová karta, není možné fotografovat. Nevyměňujte paměťovou kartu, dokud není ukončeno fotografování.
- Chcete-li předejít tomu, že se fotoaparát vypne během fotografování, použijte dostatečně nabitou baterii.
- Vytvořte kompozici snímku tak, aby hlavní objekt byl uvnitř vodítka zobrazeného na monitoru.
- Stisknutím tlačítka spouště pořídíte první snímek. Zaostření, expozice a barevný odstín jsou pevně nastaveny na hodnoty určené prvním snímkem.
- Po prvním snímku fotoaparát spouští závěrku automaticky.
- Monitor se může mezi jednotlivými snímky vypnout.
- Fotografování je možné ukončit stisknutím kontextového tlačítka 1 (). Po pořízení 300 snímků se fotografování automaticky ukončí.
- Zvuk a statické snímky nejsou zaznamenány.
- Velikost obrazu videa je pevně nastavena na  **Velká (1080p)**.
- Nastavení blesku je pevně nastaveno na možnost  **Vypnutý blesk** (23).
-  **Samospoušť det. úsměv** není k dispozici (25).

Ozdobit

Při fotografování můžete ke svým snímkům přidat rámeček. K dispozici je devět různých rámečků.

Vstupte do režimu fotografování → kontextové tlačítko 3 (SENE) → kontextové tlačítko 3 (Ozdobit)

- Nastavení **Vybrat velikost** > **Velikost snímku** je pevně nastaveno na možnost **Malé (2 miliony pixelů)** (36).

1 Pomocí multifunkčního voliče ◀▶ vyberte požadovaný rámeček a stiskněte kontextové tlačítko 4 (OK).

- Chcete-li úpravy ukončit, stiskněte kontextové tlačítko 1 (↩).
- Chcete-li odstranit rámeček, stiskněte kontextové tlačítko 3 (🗑️).

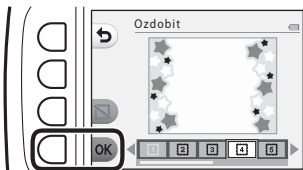

2 Objekt umístěte do rámečku a pořídte snímek.

✓ Poznámky k funkci Ozdobit

- Oblast, která bude na snímku, je menší, když je zvolen silný rámeček.
- Když snímky, k nimž jste přidali rámeček, vytisknete bez okrajů, rámečky se nemusí vytisknout.

Změnit barvy

Při fotografování můžete upravit jas (korekce expozice) a sytost barev. Také můžete vybrat jednu barvu, která na snímcích zůstane, zatímco ostatní barvy se změní na odstíny černé a bílé.

Vstupte do režimu fotografování → kontextové tlačítko 3 (SCENE) → kontextové tlačítko 4 (Změnit barvy)

1 Nastavení vyberte stisknutím kontextového tlačítka 2, 3 nebo 4.

- Vyberte možnost **Světlejší/tmavší**, **Živější/méně živé** nebo **Zvýraznit barvy**.



2 Pomocí multifunkčního voliče změňte barvy a stiskněte kontextové tlačítko 4 (OK).

- **Světlejší/tmavší** (korekce expozice): Upravte celkový jas snímku.
- **Živější/méně živé** (sytost barev): Upravte celkovou sytost snímku.
- **Zvýraznit barvy**: Vyberte barvu, kterou chcete zvýraznit. Barvy, které nejsou vybrány, se změní na černou a bílou.
 - Chcete-li efekt vypnout, stiskněte kontextové tlačítko 3 (RESET).
 - Chcete-li úpravy ukončit, stiskněte kontextové tlačítko 1 (↶).

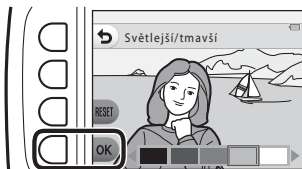

3 Objekt umístěte do rámečku a pořídte snímek.

Změnit barvy

- Nastavení je uloženo do paměti fotoaparátu i po jeho vypnutí.
- Snímky upravené pomocí funkce **Změnit barvy** jsou označeny symbolem .



Změnit zvuky

Umožňuje konfigurovat zvuk závěrky a zvuky tlačítek. Můžete zvolit některý z osmi různých zvuků nebo zvuky vypnout.

Přejděte do režimu fotografování → kontextové tlačítko 4 (📷) → kontextové tlačítko 2 (🎵 Změnit zvuky)

📷 Vybrat zvuk závěrky

Umožňuje výběr zvuku při spuštění závěrky a blokování zaostření.

Při použití funkce **Pořídít řadu snímků** (📖29) nebo při nahrávání videosekvencí není zvuk závěrky slyšet.

📷 Vybrat zvuk tlačítek

Umožňuje vám vybrat zvuk pípnutí, který se ozve při přepínání fotoaparátu mezi režimy fotografování a přehrávání, při použití menu apod.

- Při chybě a při zapnutí fotoaparátu se ozývají zvuky bez ohledu na toto nastavení.

🎵 Zapnout nebo vyp. zvuky

Zapnout nebo vypnout všechny zvuky.

1 Stiskněte kontextové tlačítko 2 nebo kontextové tlačítko 3.

- 📷 **Vybrat zvuk závěrky:**
Nastavení zvuku závěrky.
- 📷 **Vybrat zvuk tlačítek:**
Nastavení zvuku tlačítka.

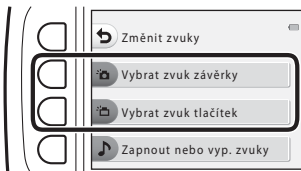

2 Pomocí multifunkčního voliče ◀▶ vyberte typ zvuku.

- 📷: Nastavení standardních zvuků.
- 🎵: Zvuky jsou vypnuty.
- Chcete-li přehrát zvolený zvuk, stiskněte kontextové tlačítko 3 (📷).
- Chcete-li úpravy ukončit, stiskněte kontextové tlačítko 1 (↩).

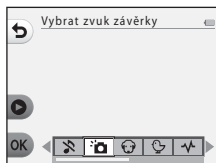

3 Stiskněte kontextové tlačítko 4 (OK).

- Zvuk se nastaví.



Ztlumení všech zvuků

Pokud chcete ztlumit všechny zvuky, na obrazovce z kroku 1 stiskněte kontextové tlačítko 4 (🎵 **Zapnout nebo vyp. zvuky**) → kontextové tlačítko 3 (🔇 **Vypnout zvuky**) přesně v tomto pořadí.

Pokud chcete ztlumení zrušit, stiskněte kontextové tlačítko 4 (🎵 **Zapnout nebo vyp. zvuky**) → kontextové tlačítko 2 (🎵 **Zapnout zvuky**) přesně v tomto pořadí.

Vybrat velikost

Nastaví velikost statických snímků a videosekvencí.

Výběr velikosti snímku

Vyberte kombinaci velikosti obrazu a kompresního poměru, jež má být použita při ukládání snímků. Čím vyšší je nastavení režimu obrazu, tím větší lze tisknout snímek. Čím nižší je kompresní poměr, tím vyšší je kvalita snímků, ale zároveň nižší počet obrázků, jež lze uložit.

Přejděte do režimu fotografování* → kontextové tlačítko 4 (👤) → kontextové tlačítko 3 (📷 Vybrat velikost) → kontextové tlačítko 2 (📏 Velikost snímku)

* Změněné nastavení se vztahuje také na volby **Vybrat styl** a **Změnit barvy**.

Volba*	Velikost* (pixely)	Kompresní poměr	Poměr stran (horizontální k vertikální)
■ Velké (13 milionů pixelů) (výchozí nastavení)	4160 × 3120	Přibl. 1:4	4:3
■ Střední (4 miliony pixelů)	2272 × 1704	Přibl. 1:8	4:3
■ Malé (2 miliony pixelů)	1600 × 1200	Přibl. 1:8	4:3

* Číselné hodnoty udávají počet zachycených pixelů.

Příklad: ■ **Velké (13 milionů pixelů)** = přibl. 13 megapixelů, 4160 × 3120 pixelů

✓ Poznámky k velikosti snímků

Tato funkce nemusí být dostupná pro použití v kombinaci s jinými funkcemi (📖41).



📎 Počet snímků, které lze uložit

- Přibližný počet snímků, které lze uložit, se zobrazuje na monitoru během fotografování (📖13).
- Mějte na zřeteli, že kvůli kompresi JPEG může počet uložitelných snímků silně záviset na obsahu snímků, což platí i při použití paměťových karet se shodnou kapacitou a totožného nastavení velikosti snímků. Dále počet snímků, které lze uložit, může záviset na značce paměťové karty.
- Pokud je počet zbývajících snímků 10 000 nebo vyšší, je zobrazena hodnota počtu zbývajících snímků „9999“.

Výběr velikosti obrazu videa

Vyberte požadovanou volbu videosekvence k záznamu.

Vstupte do režimu fotografování → kontextové tlačítko 4 (P) → kontextové tlačítko 3 (M). Vybrat velikost → kontextové tlačítko 3 (M) Velikost obrazu videa)

Volba	Velikost obrazu	Poměr stran (horizontální k vertikální)	Snímací frekvence
 Velká (1080p) (výchozí nastavení ¹)	1920 × 1080	16:9	Cca 30 obr./s
 Malá (640)	640 × 480	4:3	Cca 30 obr./s
 Malá (starý styl) ²	640 × 480	4:3	Cca 15 obr./s

¹ Při použití interní paměti fotoaparátu můžete vybrat volbu  **Malá (640)** nebo  **Malá (starý styl)**.

² Umožňuje nahrávat videosekvence s atmosférou a barevným odstínem, který se podobá videosekvencím natáčeným na starý 8mm film.

Zaostření

Zaostřovací pole se liší podle nastavení a režimu fotografování.

Použití detekce obličeje

V následujících nastaveních a režimech fotografování fotoaparát používá detekci obličeje k automatickému zaostření na obličeje.

-  Namířit a vyfotit (📖22)
- **Detekce tváře pod vodou** (📖28), **Fotit v intervalech** (📖28) a **Pořídít řadu snímků** (📖29) v případě použití funkce **Vybrat styl**
- **Samospoušť det. úsměv** (📖25)

Pokud fotoaparát detekuje více než jeden obličej, zobrazí se dvojitý rámeček kolem obličeje, na který fotoaparát zaostří, a kolem ostatních obličejů se zobrazí jednoduché rámečky.

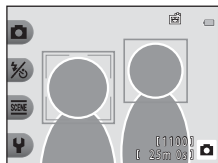

Nejsou-li detekovány žádné obličeje když je tlačítko spouště namáčknuto do poloviny:

- V režimu  Namířit a vyfotit se zaostřovací pole mění v závislosti na kompozici a objektu.
- V režimu **Fotit v intervalech**, **Pořídít řadu snímků** nebo **Samospoušť det. úsměv** fotoaparát zaostří do středu rámečku.

Poznámky k funkci Detekce obličeje

- Schopnost fotoaparátu detekovat obličeje závisí na mnoha faktorech včetně toho, kterým směrem je objekt otočen.
- Fotoaparát není schopen detekovat obličeje v následujících situacích:
 - při částečném zakrytí obličeje slunečními brýlemi nebo jinou překážkou,
 - v situacích, kdy tvář zabírá příliš velkou nebo příliš malou část záběru.

Použití funkce změkčení pleti

Je-li spuštěna závěrka při použití níže uvedených nastavení, fotoaparát detekuje jeden nebo více obličejů (až tři) a zpracuje snímek tak, aby byly změkčeny pleťové tóny.

- **Samospoušť det. úsměv** (📖25)

Funkce úprav, například **Vylepšení pleti** ve funkci **Přidání líčení** je možné použít na uložené snímky (📖50) i po vyfotografování.

✓ Poznámky k funkci změkčení pleti

- Uložení snímků může trvat déle než obvykle.
- Při určitých snímacích podmínkách se může stát, že nebude dosaženo požadovaného změkčení pleti a změkčení pleti bude použito na místech, kde nejsou obličeje.

Objekty nevhodné pro automatické zaostření

V následujících situacích nemusí fotoaparát zaostřovat podle očekávání. V ojedinělých případech nemusí být objekt snímku zaostřen, přestože se zaostřovací pole nebo indikace zaostření zobrazuje zeleně:

- Objekt je velmi tmavý
- Scéna obsahuje objekty s velmi různými úrovněmi jasu (např. slunce za objektem, kvůli čemuž se daný objekt jeví jako velmi tmavý)
- Mezi objektem a okolím není žádný kontrast (např. postava v bílé košili před bílou zdí).
- Několik objektů je v různé vzdálenosti od fotoaparátu (např. objekt v kleci)
- Objekty s opakujícími se vzory (okenní žaluzie, budovy s více řadami oken podobných tvarů, apod.)
- Objekt se rychle pohybuje

V situacích uvedených výše zkuste několikrát stisknout tlačítko spouště do poloviny, abyste znovu zaostřili, nebo zaostřete na jiný objekt umístěný ve stejné vzdálenosti od fotoaparátu, jako aktuální požadovaný objekt, a použijte blokování zaostření (📖40).

Blokování zaostření

Fotografování s blokováním zaostření se doporučuje v případech, kdy fotoaparát neaktivuje zaostřovací pole obsahující požadovaný objekt. Dále je vysvětleno použití funkce blokování zaostření, když se zaostřovací pole zobrazí ve středu kompozice.

1 Umístěte objekt do středu kompozice a stiskněte tlačítko spouště do poloviny.

- Fotoaparát zaostří na objekt a zaostřovací pole je zobrazeno zeleně.
- Expozice je také zablokována.

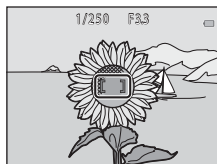

2 Aniž byste zvedli svůj prst, změňte kompozici snímku.

- Dbejte na to, abyste zachovali stejnou vzdálenost mezi fotoaparátem a objektem.

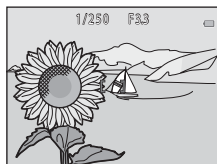

3 Stisknutím tlačítka spouště až na doraz pořídíte snímek.



Funkce, které při fotografování nelze použít současně

Některé funkce není možné použít s jinými volbami menu.

Omezená funkce	Volba	Popis
Blesk	Vybrat styl (26)	Je-li vybrána volba Fotografov. nočních scén, Fotit jídlo, Pořídít řadu snímků, Fotit ohňostroj, Fotogr. scén v protisvětle nebo Časob. vid. s ef. miniat. , blesk nelze použít.
Samospoušť	Vybrat styl (26)	Je-li vybrána volba Detekce tváře pod vodou, Fotit v intervalech, Pořídít řadu snímků nebo Fotit ohňostroj , samospoušť nelze použít.
Samospoušť det. úsměv	Vybrat styl (26)	Je-li aktivována některá z možností v menu Vybrat styl , funkci Samospoušť det. úsměv nelze použít.
	Zvýraznit barvy (33)	Je-li zapnuta možnost Zvýraznit barvy , funkci Samospoušť det. úsměv nelze použít.
Ozdobit	Samospoušť det. úsměv (25)	Je-li vybrána možnost Samospoušť det. úsměv , funkci Ozdobit nelze použít.
	Vybrat styl (26)	Je-li aktivována některá z možností v menu Vybrat styl , funkci Ozdobit nelze použít.
Změnit barvy	Samospoušť det. úsměv (25)	Je-li vybrána možnost Samospoušť det. úsměv , funkci Změnit barvy nelze použít.
	Vybrat styl (26)	Je-li aktivována některá z možností v menu Vybrat styl , funkci Změnit barvy nelze použít.
Vybrat zvuk závěrky	Pořídít řadu snímků (29)	Je-li vybrána možnost Pořídít řadu snímků , je vypnutý zvuk závěrky.
Vybrat velikost	Vybrat styl (26)	Je-li vybrána možnost Časob. vid. s ef. miniat. , funkci Vybrat velikost nelze použít.
Velikost snímku	Ozdobit (32)	Je-li vybrána možnost Ozdobit , nastavení Velikost snímku je pevně nastaveno na ■ Malé (2 miliony pixelů) .
Razítko data	Pořídít řadu snímků (29)	Je-li vybrána volba Pořídít řadu snímků nebo Časob. vid. s ef. miniat. , nelze do snímků vložit razítko data.

Omezená funkce	Volba	Popis
El. redukce vibrací	Vybrat styl (📖26)	Je-li vybrána možnost Fotografův. nočních scén, Fotit v intervalech, Pořídít řadu snímků, Fotit ohňostroj nebo Fotogr. scén v protisvětle , elektronická redukce vibrací je zablokována.
Digitální zoom	Samospoušť det. úsměv (📖25)	Je-li vybrána možnost Samospoušť det. úsměv , nelze použít digitální zoom.
	Vybrat styl (📖26)	Je-li vybrána volba Fotografův. nočních scén, Fotit pod vodou, Detekce tváře pod vodou, Fotogr. scén v protisvětle, Pořídít změkčené snímky, Vytvořit efekt miniaturny nebo Časob. vid. s ef. miniat. , digitální zoom nelze použít.

Funkce přehrávání

Zvětšení výřezu snímku

Stisknutím multifunkčního voliče ▲ v režimu přehrávání jednotlivých snímků (📖17) daný snímek zvětšíte.



Režim přehrávání jednotlivých snímků



Snímek je zvětšen.

Vodítko
zobrazené
části

- Faktor zvětšení můžete změnit stisknutím tlačítka ▲▼.
- Chcete-li zobrazit jinou oblast snímku, stiskněte kontextové tlačítko 3 (🔒), čímž faktor zvětšení zablokujete, a poté stiskněte tlačítko ▲▼◀▶. Chcete-li změnit faktor zvětšení, stiskněte kontextové tlačítko 3 (🔒) a pak změňte faktor zvětšení podle potřeby.
- Je-li zobrazen zvětšený snímek, pro návrat k režimu přehrávání jednotlivých snímků stiskněte kontextové tlačítko 1 (✕).

✂ Oříznutí: Vytvoření oříznuté kopie snímku

Při použití zvětšení výřezu snímku můžete snímek oříznout a pak stisknutím kontextového tlačítka 4 (✂) uložit zobrazenou část snímku jako samostatný soubor.

Přehrávání náhledů snímků

Stisknutím multifunkčního voliče ▼ v režimu přehrávání jednotlivých snímků (17) zobrazíte snímky v index printu náhledů snímků.

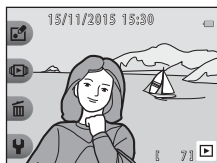

Režim přehrávání
jednotlivých snímků



Přehrávání náhledů snímků

- Při použití režimu přehrávání náhledů snímků můžete pomocí multifunkčního voliče ◀▶ vybrat snímek, který se poté zvětší a zobrazí ve středu obrazovky. Vyberte snímek a stiskněte tlačítko ▲. Tento snímek se zobrazí v režimu přehrávání jednotlivých snímků.

Funkce dostupné v režimu přehrávání (menu přehrávání)

Při prohlížení snímků v režimu přehrávání jednotlivých snímků můžete stisknutím některého z kontextových tlačítek (📖5) zobrazit odpovídající menu.

Kontextové tlačítko	Volba	Popis	📖
🎮 Zábava se snímky	Výměna zpráv ¹	Umožňuje přidávat ke snímkům hlasové zprávy.	46
	Hra se snímky ¹	Umožňuje upravovat snímky pomocí řady funkcí.	49
	Hodnocení ²	Umožňuje vám ke snímkům přidávat symboly hodnocení. Můžete přehrávat pouze snímky se symboly hodnocení. Chrání vybrané snímky před nechtěným vymazáním.	58
	Oblíbené ³	Umožňuje přehrávat pouze snímky přidané mezi oblíbené. Chrání vybrané snímky před nechtěným vymazáním.	62
📺 Zobrazit	Zobrazit podle data	Umožňuje přehrávat snímky, které vyberete podle kalendářního data, kdy byly pořízeny.	66
	Prezentace	Umožňuje zobrazení snímků v automatické prezentaci.	67
🗑️ Vymazat	Vymazat tento snímek	Umožňuje odstranit pouze snímek, který je momentálně zobrazen.	18
	Vymazat vybr. snímky	Umožňuje vybrat několik snímků a vymazat je.	19
	Vymazat všechny snímky	Umožňuje vymazat všechny snímky.	18
⚙️ Nastavení	Retušování	Umožňuje zkopírovat nebo otočit snímky či vytvořit malou kopii aktuálního snímku.	71
	Nastavení fotoaparátu	Umožňuje změnit řadu obecných nastavení.	79

¹ Dostupné, když je zobrazen statický snímek.

² Tato funkce se zobrazí, je-li volba **Kompletní menu** (📖81) nastavena na **Zapnuto**.

³ Tato funkce se zobrazí, je-li volba **Kompletní menu** (📖81) nastavena na **Vypnuto**.

Výměna zpráv

Lze nahrávat zvukové zprávy a připojovat je ke snímkům.

- Ke každému snímku můžete připojit až dvě zprávy.

Přejděte do režimu přehrávání → vyberte snímek → kontextové tlačítko 1 (🔍) → kontextové tlačítko 2 (🗨️ Výměna zpráv).

Nechat zprávu

- 1** Stiskněte kontextové tlačítko 2 (🗨️ **Záznam**).

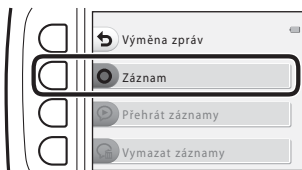

- 2** Stiskněte kontextové tlačítko 2 (🗨️ **Nechat zprávu**).

- Tuto volbu nemůžete vybrat, jestliže je ke snímku již připojena zpráva. → „Nechat odpověď“ (📖47)

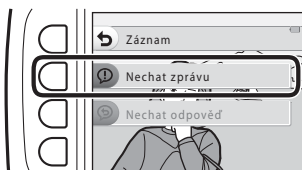

- 3** Stiskněte kontextové tlačítko 2 (🗨️).

- Zahájí se záznam. Můžete nahrávat až cca 20 sekund.
- Nedotýkejte se mikrofonu.
- Opětovným stisknutím kontextového tlačítka 2 (🗨️) záznam zastavíte.
- Jestliže dojde k vybití baterie, nahrávání automaticky skončí.
- Po stisknutí kontextového tlačítka 4 (OK) v kroku 4 se zpráva uloží. Zprávu můžete nahrát znovu, dokud nestisknete kontextové tlačítko 4.
- Chcete-li zprávu přehrát, stiskněte kontextové tlačítko 3 (🔍).
- Když před nahráním zprávy nebo po něm stisknete kontextové tlačítko 1 (🔍), vrátíte se ke kroku 2.

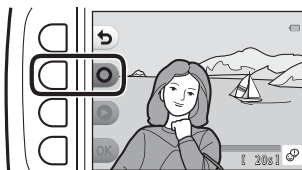

4 Stiskněte kontextové tlačítko 4 (OK).

- **Zpráva uložena.** se zobrazí a zpráva se připojí ke snímku.
- Před záznamem nové zprávy odstraňte aktuální zprávu (📖48).

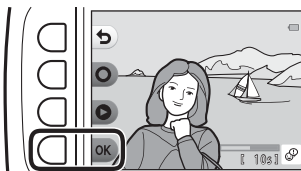

Nechat odpověď

1 Stiskněte kontextové tlačítko 2 (Záznam).



2 Stiskněte kontextové tlačítko 3 (Nechat odpověď).

- Tuto volbu nemůžete vybrat, jestliže ke snímku není připojena zpráva. → „Nechat zprávu“ (📖46)



3 Stiskněte kontextové tlačítko 2 (Záznam).

- Po zahájení nahrávání jsou dostupné tytéž možnosti ovládání, jaké jsou popsány v části „Nechat zprávu“ (📖46).

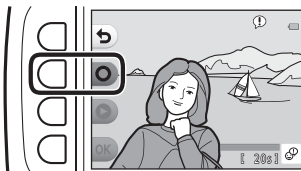

Přehrát záznamy

Stiskněte kontextové tlačítko 3
(🔊 **Přehrát záznamy**).

- Fotoaparát přehraje zprávu. Jestliže byly nahrány dvě zprávy, přehrají se obě.
- Stisknutím kontextového tlačítka 1 (⏸) zastavíte přehrávání.
- Pomocí multifunkčního voliče ▲▼ můžete při přehrávání upravovat hlasitost.
- Jestliže dojde k vybití baterie, přehrávání automaticky skončí.

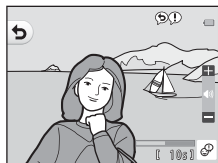

Vymazat záznamy

1 Stiskněte kontextové tlačítko 4 (🗑️ **Vymazat záznamy**).

- Pokud vyberete snímek se symbolem hodnocení (📖58) nebo snímek přidany mezi oblíbené (📖62), zobrazí se zpráva s potvrzením.
 - **○ Ano:** Odebere hodnocení nebo odebere snímek z oblíbených a zobrazí obrazovku uvedenou v kroku 2.
 - **✗ Ne:** Přejde zpět ke kroku 1.

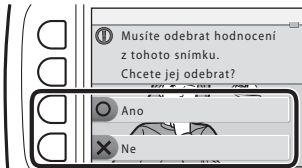

2 Když se zobrazí zpráva s potvrzením, stiskněte kontextové tlačítko 3 (○ **Ano**).

- Vymaže se jen záznam. Pokud byla nahrána zpráva i odpověď, vymažou se obě.

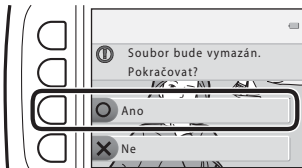

Hra se snímky

Před úpravou snímků

Snímky lze snadno upravovat ve fotoaparátu. Upravené kopie jsou ukládány jako samostatné soubory (s výjimkou funkce **Otočit snímky**).

Upravené kopie se ukládají se stejným datem a časem záznamu jako původní snímky.

Omezení úprav snímků

- Každý snímek lze upravit až 10x (pro funkci **Otočit snímky** toto omezení neplatí).
- U snímků určité velikosti nebo při použití některých funkcí úprav nemusí být úpravy proveditelné.

Přidání líčení

Vstupte do režimu přehrávání → vyberte snímek → kontextové tlačítko 1 (👤) → kontextové tlačítko 3 (👤 Hra se snímky) → pomocí tlačítka ◀▶ vyberte 😊 → kontextové tlačítko 4 (OK)

1 Pomocí multifunkčního voliče ▲▼◀▶ vyberte obličej, u kterého chcete provést retušování, a stiskněte kontextové tlačítko 4 (OK).

- Je-li detekován pouze jeden obličej, pokračujte krokem 2.















2 Pomocí voliče ◀▶ vyberte efekt, pomocí voliče ▲▼ vyberte úroveň efektu a stiskněte kontextové tlačítko 4 (OK).

- Můžete současně použít více efektů.

Upravte nebo zkontrolujte

nastavení všech efektů a poté stiskněte kontextové tlačítko 4 (OK).

 Zmenšení tváří,  Vylepšení pleti,  Barva pleti,  Snížení odlesků pleti,  Skrytí kruhů pod očima,  Zvětšení očí,  Vybělení očí,  Přidání očních stínů,  Přidání řasenky,  Vybělení zubů,  Barva rtů,  Přidání růžové do tváří

- Stisknutím kontextového tlačítka 1 (👤) se vrátíte na obrazovku pro výběr osoby.

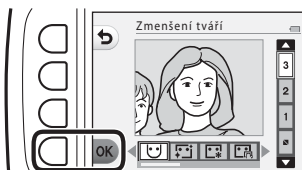

3 Zobrazte náhled výsledku a stiskněte kontextové tlačítko 4 (OK).

- Chcete-li změnit nastavení, stiskněte kontextové tlačítko 1 (👤) pro návrat ke kroku 2.

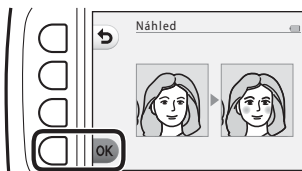

✓ Poznámky k přidání líčení

- Upravovat je možné vždy pouze jeden obličej. Chcete-li přidat líčení na jiný obličej, upravte znovu upravený snímek.
- Podle toho, jakým směrem jsou obličeje otočeny nebo jaký je jas obličejů, fotoaparát nemusí obličeje detekovat přesně nebo výsledky použití funkce nemusí odpovídat našim očekáváním.
- Nejsou-li detekovány žádné obličeje, zobrazí se varování a obrazovka se přepne zpět na menu přehrávání.
- Upravovat lze pouze snímky pořízené při nastavení velikosti obrazu 640 × 480 nebo větší.

🖼️ Vytvořit fotoalba

Přejděte do režimu přehrávání → kontextové tlačítko 1 (🖼️) → kontextové tlačítko 3 (🕒 Hra se snímky) → použijte tlačítko ◀▶ pro výběr 🖼️ → kontextové tlačítko 4 (OK)

Zobrazte snímky podobně jako ve fotoalbu. K dispozici je pět různých designů fotoalb. Vytvořené album se uloží jako samostatný snímek o velikosti 2 megapixely (1600 × 1200).

1 Multifunkčním voličem ◀▶ vyberte snímek.

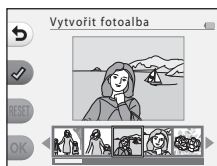

2 Stiskněte kontextové tlačítko 2 (✓).

- Zobrazí se symbol výběru.
- Symbol výběru se zobrazí nebo odstraní při každém stisknutí kontextového tlačítka 2 (✓).
- Chcete-li odstranit všechny symboly výběru, stiskněte kontextové tlačítko 3 (RESET).
- Snímky se v albu seřadí v pořadí, v jakém byly přidány symboly výběru.
- Můžete vybrat až 20 snímků.

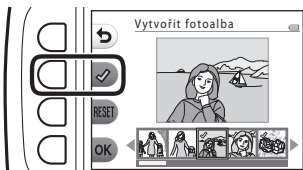

- 3** Stiskněte kontextové tlačítko 4 (OK).

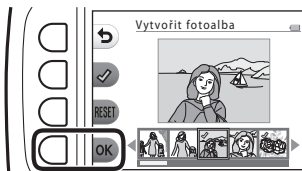

- 4** Pomocí tlačítka ◀▶ vyberte požadovaný design a pak stiskněte kontextové tlačítko 4 (OK).

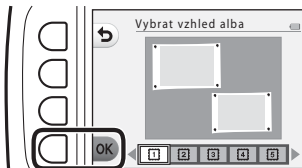

- Fotoalba se zobrazují stránku po stránce. Po zobrazení všech stránek se fotoaparát vrátí do menu **Zábava se snímky**.
- Chcete-li operaci zrušit ještě před tím, než bylo vytvořeno fotoalbum, stiskněte kontextové tlačítko 1 (X).



✓ Poznámky k vytváření fotoalb

- Videosekvence nelze vybrat.
- Tento fotoaparát není schopen vybrat snímky pořízené jinými fotoaparáty.

Přidat efekt rybího oka

Vstupte do režimu přehrávání → vyberte snímek → kontextové tlačítko 1 (📷) → kontextové tlačítko 3 (🎮 Hra se snímky) → pomocí tlačítka ◀ vyberte 🐟 → kontextové tlačítko 4 (OK)

Snímek pozměníte tak, že bude vypadat, jako kdyby byl pořízen objektivem typu rybí oko. Tento efekt se velmi hodí pro snímky pořízené s funkcí **Fotit nablízko** v menu fotografování.

Potvrďte efekt a stiskněte kontextové tlačítko 4 (OK).

- Chcete-li úpravy ukončit, stiskněte kontextové tlačítko 1 (↩).



Dětský fotoaparát

Vstupte do režimu přehrávání → vyberte snímek → kontextové tlačítko 1 (📷) → kontextové tlačítko 3 (🎮 Hra se snímky) → pomocí tlačítka ◀ vyberte 📷 → kontextové tlačítko 4 (OK)

Snímek pozměníte tak, že bude vypadat, jako kdyby byl pořízen dětským fotoaparátem. Tento efekt se velmi hodí pro snímky krajiny.

Potvrďte efekt a stiskněte kontextové tlačítko 4 (OK).

- Chcete-li úpravy ukončit, stiskněte kontextové tlačítko 1 (↩).

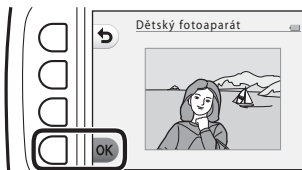

Změkčit snímky

Vstupte do režimu přehrávání → vyberte snímek → kontextové tlačítko 1 (📷) → kontextové tlačítko 3 (🎮 Hra se snímky) → pomocí tlačítka ◀ vyberte 🔄 → kontextové tlačítko 4 (OK)

Změkčete snímek přidáním mírného rozmazání kolem středu snímku. K dispozici jsou čtyři oblasti rozmazání.

Pomocí multifunkčního voliče

◀▶ vyberte oblast, kterou chcete rozmazat, a poté stiskněte kontextové tlačítko 4 (OK).

- Chcete-li mírně rozmazat celý snímek, stiskněte **ALL**.
- Chcete-li úpravy ukončit, stiskněte kontextové tlačítko 1 (↶).

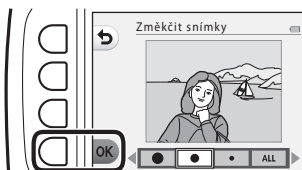

* Přidat hvězdičky

Vstupte do režimu přehrávání → vyberte snímek → kontextové tlačítko 1 (📷) → kontextové tlačítko 3 (🎮 Hra se snímky) → pomocí tlačítka ◀ vyberte * → kontextové tlačítko 4 (OK)

Vytvoří paprsky světla podobné světlu hvězd směřující od jasných objektů, například odrazů slunečního světla nebo dopravních semaforů. Tento efekt je vhodný pro noční scény.

Potvrďte efekt a stiskněte kontextové tlačítko 4 (OK).

- Chcete-li úpravy ukončit, stiskněte kontextové tlačítko 1 (↶).

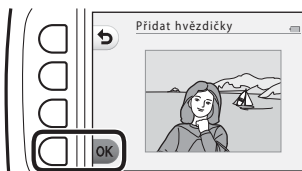

Přidat efekt miniatury

Vstupte do režimu přehrávání → vyberte snímek → kontextové tlačítko 1 (📷) → kontextové tlačítko 3 (🎮 Hra se snímky) → pomocí tlačítka ◀▶ vyberte 📷 → kontextové tlačítko 4 (OK)

Snímek pozměníte tak, že bude vypadat jako miniaturní scéna fotografovaná v režimu makro. Tento efekt se velmi dobře hodí pro fotografie pořízené z vyvýšeného bodu s hlavním objektem ve středu snímku.

Potvrďte efekt a stiskněte kontextové tlačítko 4 (OK).

- Chcete-li úpravy ukončit, stiskněte kontextové tlačítko 1 (↶).

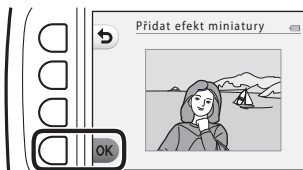

Změnit barvy

Vstupte do režimu přehrávání → vyberte snímek → kontextové tlačítko 1 (📷) → kontextové tlačítko 3 (🎮 Hra se snímky) → pomocí tlačítka ◀▶ vyberte 🎨 → kontextové tlačítko 4 (OK)

Úprava barev snímku.

Pomocí multifunkčního voliče ◀▶ vyberte požadované nastavení a stiskněte kontextové tlačítko 4 (OK).

- K dispozici jsou následující nastavení barvy snímku:
 - ① Sytá barva (výchozí nastavení): Používá se k dosažení sytého fotografického efektu.
 - ② Černobílé: Ukládání snímků jako černobílých.
 - ③ Sépiové: Ukládání sépiově zbarvených snímků.
 - ④ Kyanotypie: Ukládání snímků s azurově modrým monochromatickým zbarvením.
- Chcete-li úpravy ukončit, stiskněte kontextové tlačítko 1 (↶).

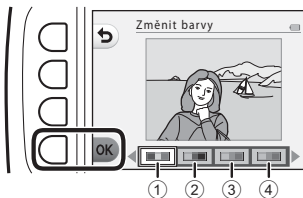

Zvýraznit barvy

Vstupte do režimu přehrávání → vyberte snímek → kontextové tlačítko 1 (📄) → kontextové tlačítko 3 (🎨 Hra se snímky) → pomocí tlačítka ◀ vyberte 🎨 → kontextové tlačítko 4 (OK)

Vytváří černobílý snímek, ve kterém je zachována jen vybraná barva.

Pomocí multifunkčního voliče ◀ vyberte barvu a stiskněte kontextové tlačítko 4 (OK).

- Chcete-li úpravy ukončit, stiskněte kontextové tlačítko 1 (↻).



Ozdobit

Vstupte do režimu přehrávání → vyberte snímek → kontextové tlačítko 1 (↻) → kontextové tlačítko 3 (📄 Hra se snímky) → pomocí tlačítka ◀ vyberte  → kontextové tlačítko 4 (OK)

Přidání rámečků ke snímkům. K dispozici je devět různých rámečků. Velikost upravené kopie snímku se liší podle velikosti originálního snímku, jak je popsáno níže.

- Má-li původní snímek velikost 2 megapixely (1600 × 1200) nebo větší, uloží se kopie ve velikosti 2 megapixely (1600 × 1200).
- Je-li původní snímek menší než 2 megapixely (1600 × 1200), kopie se uloží ve stejné velikosti jako originál.

Pomocí multifunkčního voliče ◀ vyberte požadovaný rámeček a stiskněte kontextové tlačítko 4 (OK).

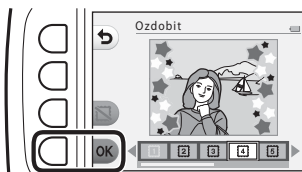

- Ke snímku se přidá rámeček a snímek se uloží jako nová kopie.
- Chcete-li úpravy ukončit, stiskněte kontextové tlačítko 1 (↻).
- Stisknutím kontextového tlačítka 3 (📄) rámeček odstraní.





Poznámky k funkci Ozdobit

- Rámeček je umístěn na snímek, takže zakryje oblast snímku pod rámečkem. Silnější rámečky zakrývají větší plochu snímku.
- Když snímky, k nimž jste přidali rámeček, vytisknete bez okrajů, rámečky se nemusí vytisknout.

Hodnocení



Tato funkce se zobrazí, je-li volba **Kompletní menu** (81) nastavena na **Zapnuto**. Ohodnoťte snímky pomocí symbolu  **Výborné** nebo  **Dobré**. Díky funkci **Zobrazit hodnocené snímky** můžete prohlížet pouze snímky, které obsahují symboly hodnocení.

Vstupte do režimu přehrávání → kontextové tlačítko 1 () → kontextové tlačítko 4 ( Hodnocení)

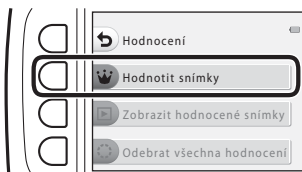

Hodnotit snímky

- 1 Stiskněte kontextové tlačítko 2 ( **Hodnotit snímky**).

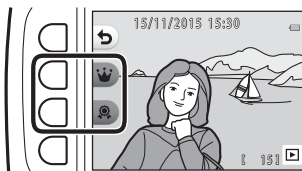

- 2 Pomocí multifunkčního voliče  vyberte snímek a stiskněte kontextové tlačítko 2 () nebo kontextové tlačítko 3 ().





- Hodnocené snímky jsou označeny symboly hodnocení ( nebo ) na obrazovce přehrávání a jsou chráněné.
- Jednomu snímku nelze přiřadit dva symboly hodnocení.



Poznámky ohledně hodnocených snímků

Zformátováním paměťové karty nebo interní paměti fotoaparátu (85) dojde k trvalému vymazání všech dat včetně snímků s hodnocením.

Hodnocení

- Snímky s hodnocením jsou přidány také do složky **Oblíbené** (62). Odebráním hodnocení odeberete snímky také z oblíbených snímků.
- Symbol hodnocení  je možné přidat celkem k 200 snímkům, což zahrnuje snímky přidávané mezi oblíbené. Symbol hodnocení  je možné přidat celkem k 200 snímkům.

Změna nebo odebrání hodnocení z jednotlivých snímků

- 1** V kroku 2 (📖58) z části „Hodnotit snímky“ vyberte snímek s hodnocením, které chcete změnit nebo odebrat.

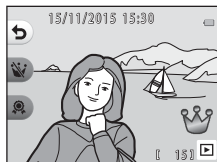

- 2** Změňte nebo odeberte hodnocení.

- Stisknutím kontextového tlačítka 2 (👑) nebo kontextového tlačítka 3 (👑🗑️) změníte aktuální hodnocení na vybrané hodnocení.
- Stisknutím kontextového tlačítka 2 (👑) nebo kontextového tlačítka 3 (🗑️) odeberete hodnocení vybraného snímku.

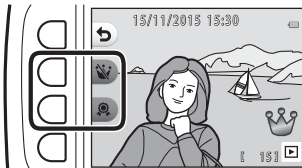

Zobrazit hodnocené snímky

- 1** Stiskněte kontextové tlačítko 3 (▶ **Zobrazit hodnocené snímky**).

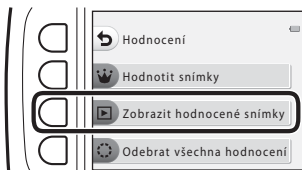

- 2** Stiskněte kontextové tlačítko 2 (👑 **Výborné**) nebo kontextové tlačítko 3 (👌 **Dobré**).

- Zobrazí se pouze snímky s vybraným symbolem hodnocení.



- 3** Pomocí multifunkčního voliče ◀▶ prohlížejte snímky.

- Stisknutím tlačítka ▲ snímek zvětšíte.
- Stisknutím tlačítka ▼ přejdete do režimu přehrávání náhledů snímků.
- Stisknutím kontextového tlačítka 1 (↶) se vrátíte na obrazovku zobrazenou v kroku 2.
- Stisknutím kontextového tlačítka 4 (✕) se vrátíte do režimu přehrávání jednotlivých snímků (📖17).

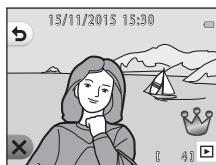

✓ **Poznámka ohledně prohlížení hodnocených snímků**

Jestliže snímky prohlídíte pomocí funkce **Zobrazit hodnocené snímky**, nelze je upravovat ani měnit či odebírat hodnocení.

Odebrat všechna hodnocení

- 1** Stiskněte kontextové tlačítko 4 (🔄 **Odebrat všechna hodnocení**).

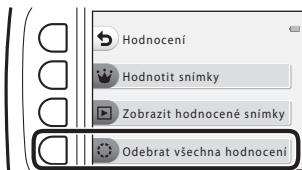

- 2** Stiskněte kontextové tlačítko 2 (👉 **Výborné**) nebo kontextové tlačítko 3 (👎 **Dobré**).

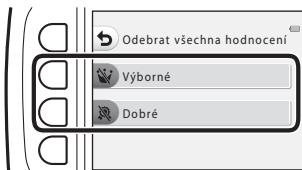

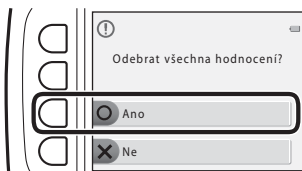

- 3** Stiskněte kontextové tlačítko 3 (○ **Ano**).
- Vybraný symbol hodnocení bude odebrán ze všech snímků.



Oblíbené



Tato funkce se zobrazí, je-li volba **Kompletní menu** () nastavena na **Vypnuto**. Pomocí funkce **Zobrazit oblíbené** lze přehrávat pouze snímky přidané mezi oblíbené.

Vstupte do režimu přehrávání → kontextové tlačítko 1 () → kontextové tlačítko 4 ( Oblíbené)

Přidat k oblíbeným

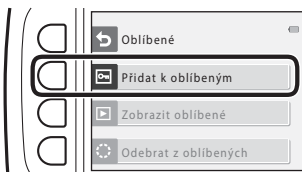
- 1 Stiskněte kontextové tlačítko 2 ( **Přidat k oblíbeným**).



- 2 Pomocí multifunkčního voliče  vyberte oblíbený snímek a stiskněte kontextové tlačítko 2 ()

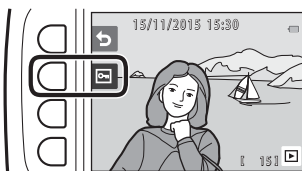



- Snímky přidané mezi oblíbené se na obrazovce přehrávání zobrazují se symbolem  a jsou chráněné.



Poznámky ke snímkům přidáním mezi oblíbené

Zformátováním paměťové karty nebo interní paměti fotoaparátu () dojde k trvalému vymazání všech dat včetně snímků s hodnocením.

Oblíbené

- Ke snímkům přidáním mezi oblíbené je přidán symbol hodnocení  ( 58).
- Odebráním snímku z oblíbených snímků dojde také k odebrání hodnocení.
- Mezi oblíbené snímky je možné přidat až 200 snímků, což zahrnuje snímky s hodnocením.

Odebrání jednotlivých snímků z oblíbených

- 1 V kroku 2 (📖62) postupu „Přidat k oblíbeným“ vyberte snímek, který chcete odebrat z oblíbených snímků.

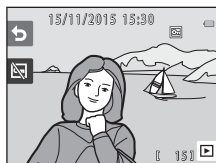

- 2 Stiskněte kontextové tlačítko 2 (🗑️).

- Vybraný snímek je odebrán z oblíbených snímků.

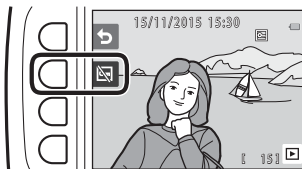

Zobrazit oblíbené

- 1 Stiskněte kontextové tlačítko 3 (▶ **Zobrazit oblíbené**).

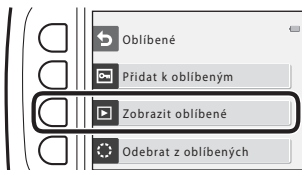

- 2 Pomocí multifunkčního voliče ◀▶ prohlížejte snímky.

- Stisknutím tlačítka ▲ snímek zvětšíte.
- Stisknutím tlačítka ▼ přejdete do režimu přehrávání náhledů snímků.
- Stisknutím kontextového tlačítka 1 (↶) se vrátíte na obrazovku zobrazenou v kroku 1.
- Stisknutím kontextového tlačítka 4 (✕) se vrátíte do režimu přehrávání jednotlivých snímků (📖17).



✓ Poznámky k zobrazení oblíbených snímků

Jestliže snímky prohlížíte pomocí funkce **Zobrazit oblíbené**, nelze je upravovat ani odebrat z oblíbených snímků.

Odebrat z oblíbených

- 1 Stiskněte kontextové tlačítko 4 (🔄 **Odebrat z oblíbených**).

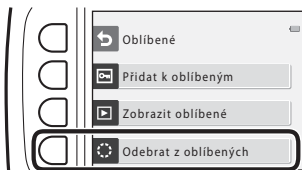

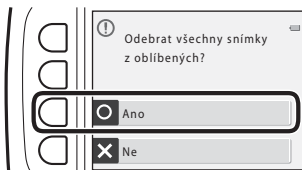

- 2 Stiskněte kontextové tlačítko 3 (○ **Ano**).

- Všechny snímky přidané mezi oblíbené snímky jsou odebrány.



Zobrazit podle data

Přehrávejte snímky, které vyberete podle kalendářního data, kdy byly pořízeny.

Přejděte do režimu přehrávání → kontextové tlačítko 2 () → kontextové tlačítko 2 ( Zobrazit podle data)

1 Pomocí multifunkčního voliče ▲▼◀▶ vyberte požadované datum a stiskněte kontextové tlačítko 4 (OK).

- Vyberou se snímky na základě zvoleného data. Zobrazí se první snímek vyfotografovaný daného dne.
- Bílé pozadí data oznamuje, že v daný den byly vyfotografovány snímky.
- Stisknutím kontextového tlačítka 2 (▶) zobrazíte následující měsíc. Stisknutím kontextového tlačítka 3 (◀) zobrazíte předchozí měsíc.

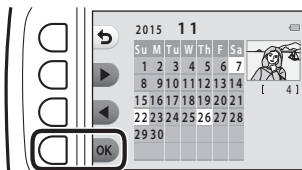

2 Stisknutím tlačítka ◀▶ můžete prohlížet snímky.

- Stisknutím tlačítka ▲ snímek zvětšíte.
- Stisknutím tlačítka ▼ přejdete do režimu přehrávání náhledů snímků.
- Stisknutím kontextového tlačítka 1 (↶) se vrátíte na obrazovku zobrazenou v kroku 1.
- Stisknutím kontextového tlačítka 4 (✕) se vrátíte do režimu přehrávání jednotlivých snímků (.



Poznámky k funkci Zobrazit podle data

- Je možné zobrazit posledních 9000 snímků.
- Snímkům pořízeným s nenastaveným datem ve fotoaparátu je přiděleno datum 1. ledna 2015.
- Při přehrávání souborů s videosekvencí se zobrazí pouze první snímek videosekvence.
- Snímky nelze upravovat, když jsou přehrávány pomocí funkce **Zobrazit podle data**.

Prezentace

Obrázky se přehrávají postupně jeden po druhém v automatické „prezentaci“. Dojde-li v rámci prezentace k přehrání souboru s videosekvencí, zobrazí se pouze první snímek videosekvence.

Během přehrávání hraje hudba na pozadí. Hudba na pozadí se liší podle motivu vybraného v možnosti  **Vybrat motiv** (📖70).

Vstupte do režimu přehrávání → kontextové tlačítko 2 (🔍) → kontextové tlačítko 3 (📺 Prezentace)

Vybrat snímky

1 Stiskněte kontextové tlačítko 3 (**Vybrat snímky**).

- Chcete-li přehrát všechny snímky → krok 3.



2 Pomocí kontextového tlačítka 2, 3 nebo 4 vyberte snímky, které chcete přehrát.

-  **Zobrazit hodnocené snímky / Zobrazit oblíbené:** Jsou přehrány pouze snímky s hodnocením nebo snímky přidáné mezi oblíbené. Přejděte ke kroku 3.
-  **Vybrat podle data:** Přehrají se pouze snímky vyfotografované v tentýž den. Vyberte datum z kalendáře, stiskněte kontextové tlačítko 4 (OK) a pokračujte krokem 3.
-  **Vybrat série snímků:** Postupně se přehrají snímky pořízené pomocí funkce **Fotit v intervalech** (📖28). Tuto možnost lze vybrat pouze v případě, že byly snímky vyfotografovány pomocí funkce **Fotit v intervalech** (📖69).

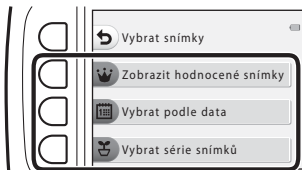

3 Stiskněte kontextové tlačítko 2 (▶ Start).

- Je zahájeno přehrávání prezentace.



- Chcete-li přehrávání pozastavit, stiskněte kontextové tlačítko 4 (⏸). Přehrávání můžete ukončit stisknutím kontextového tlačítka 1 (↶).
- Během probíhající prezentace zobrazíte stisknutím multifunkčního voliče ▶ další snímek a stisknutím tlačítka ◀ předchozí snímek. Stisknutím a podržením tlačítka ▶ nebo ◀ můžete snímky rychle posouvat vpřed nebo vzad.
- Chcete-li při přehrávání upravit hlasitost hudby na pozadí, stiskněte tlačítko ▲▼.



4 Ukončení nebo znovuspuštění prezentace.

- Když pozastavíte prezentaci, zobrazí se obrazovka uvedená napravo.
 - ✕: Slouží k návratu na obrazovku z kroku 1.
 - ▶: Zobrazí další snímek.
 - ◀: Zobrazí předchozí snímek.
 - ▶: Obnoví přehrávání.



Vybrat série snímků

- 1** Stiskněte kontextové tlačítko 2 (☰ **Vybrat snímky**).
- Zobrazí se první snímek ve složce, kam se ukládají snímky vyfotografované pomocí funkce **Fotit v intervalech**.

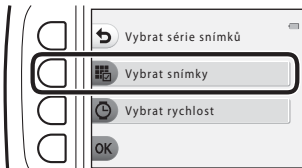

- 2** Stisknutím kontextového tlačítka 2 (▶ **Další série**) nebo 3 (◀ **Předchozí série**) vyberte složku a stiskněte kontextové tlačítko 4 (**OK**).



- 3** Stiskněte kontextové tlačítko 3 (🕒 **Vybrat rychlost**).



- 4** Požadovanou rychlost vyberte stisknutím kontextového tlačítka 2, 3 nebo 4.
- Vyberte možnost **Vysoká**, **Normální** (výchozí nastavení), nebo **Nizká**.

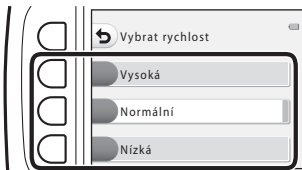

- 5** Stiskněte kontextové tlačítko 4 (**OK**).



- 6** Stiskněte kontextové tlačítko 2 (🎬 **Start**).
- Je zahájeno přehrávání prezentace.



Vybrat motiv

- 1** Stiskněte kontextové tlačítko 4 (🎨 **Vybrat motiv**).



- 2** Stisknutím kontextového tlačítka 2, 3 nebo 4 vyberte motiv přehrávání.

- Můžete vybrat motivy
 - 🎨 **Animace** (výchozí nastavení),
 - 🎨 **Pop art** nebo 🖼️ **Klasický**.

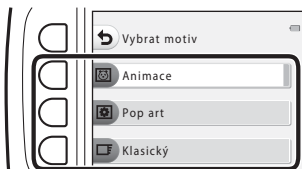

- 3** Stiskněte kontextové tlačítko 2 (🎬 **Start**).
- Je zahájeno přehrávání prezentace.





✓ **Poznámky k funkci Prezentace**

Maximální doba přehrávání je přibližně 30 minut.

Retušování

Snímky můžete kopírovat a otáčet nebo vytvořit malou kopii aktuálního snímku.

Přejděte do režimu přehrávání → kontextové tlačítko 4 () → kontextové tlačítko 2 ( Retušování)



Kopie

Snímky je možné kopírovat mezi paměťovou kartou a interní pamětí.

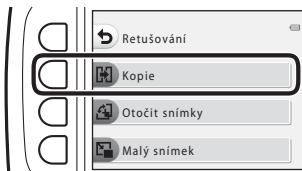

- Je-li vložena paměťová karta neobsahující žádné snímky a fotoaparát je přepnut do režimu přehrávání, zobrazí se **V paměti nejsou žádné snímky.** V tomto případě stisknete kontextové tlačítko a zvolíte kontextové tlačítko 2 ( **Retušování**) pro výběr funkce **Kopie**.

- 1 Stiskněte kontextové tlačítko 2 ( **Kopie**).

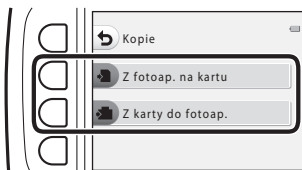

- 2 Pomocí kontextového tlačítka 2 ( **Z fotoap. na kartu**) nebo 3 ( **Z karty do fotoap.**) vyberte zdroj a cíl kopírování.



- 3 Pomocí kontextového tlačítka 2 ( **Vybrané snímky**) nebo 3 ( **Všechny snímky**) vyberte způsob kopírování.

- Je-li vybrána možnost  **Všechny snímky**, pokračujte krokem 6.

4 Pomocí multifunkčního voliče ◀▶ vyberte snímek a stiskněte kontextové tlačítko 2 (✔).

- U vybraného snímku se zobrazí symbol výběru.
- Symbol výběru se zobrazí nebo odstraní při každém stisknutí kontextového tlačítka 2 (✔).
- Chcete-li odstranit všechny symboly výběru, stiskněte kontextové tlačítko 3 (RESET).
- Chcete-li vybrat další snímky, zopakujte krok 4.

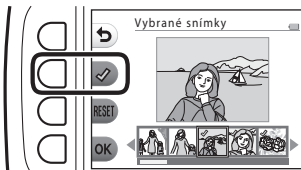

5 Chcete-li použít výběr snímků, stiskněte kontextové tlačítko 4 (OK).

- Zobrazí se dialog pro potvrzení.

6 Stiskněte kontextové tlačítko 3 (O Ano).

- Snímky se zkopírují.

☑ Poznámky ke kopíím



- Kopírovat lze pouze soubory ve formátech, které mohou být zaznamenávány tímto fotoaparátem.
- U snímků pořízených jiným fotoaparátem nebo upravených v počítači není zaručena funkčnost.
- Nastavení **Hodnotit snímky** (📖58) a **Přidat k oblíbeným** (📖62) nakonfigurovaná pro snímky se nekopírují.

Otočit snímky

Určete orientaci, jež má být použita k zobrazení uložených snímků při přehrávání. Statické snímky lze otočit o 90 stupňů směrem doprava nebo doleva.

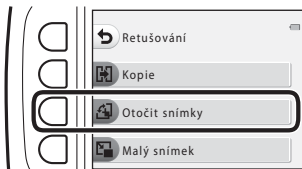
- 1 Stiskněte kontextové tlačítko 3 ( **Otočit snímky**).



- 2 Stiskněte kontextové tlačítko 2 () nebo 3 ().
- Snímek se otočí o 90 stupňů.

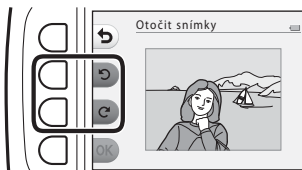

- 3 Stiskněte kontextové tlačítko 4 (**OK**).
- Bude použita zobrazená orientace a informace o ní budou uloženy spolu se snímkem.

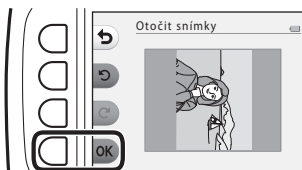



Malý snímek

Vytváří malé kopie snímků.

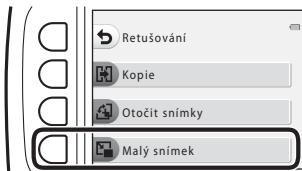
- 1 Stiskněte kontextové tlačítko 4 ( **Malý snímek**).



- 2 Stisknutím kontextového tlačítka 2 () nebo 3 () vyberte požadovanou velikost kopie a stiskněte kontextové tlačítko 4 (**OK**).

- Nová upravená kopie se uloží jako samostatný soubor s kompresním poměrem 1:16.
- Chcete-li úpravy ukončit, stiskněte kontextové tlačítko 1 (.

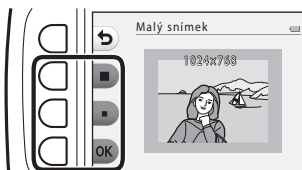

Poznámky k malému snímku

Snímky o velikosti 640 x 480 nebo menší nelze upravit pomocí funkce **Malý snímek**.

Záznam a přehrávání videosekvencí

- Pokud používáte interní paměť fotoaparátu, velikost obrazu videa (📖37) lze nastavit na hodnotu 📷 Malá (640) nebo 📷 Malá (starý styl).

1 Zobrazte obrazovku fotografování.

- Zkontrolujte zbývající dobu záznamu videosekvence.

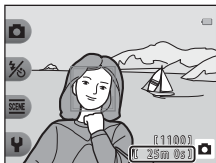

Zbývající doba záznamu videosekvence

2 Stisknutím tlačítka ● (📷 záznam videosekvence) zahájíte záznam videosekvence.

- Fotoaparát zaostří doprostřed kompozice.

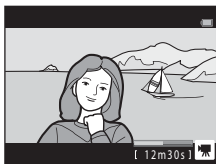
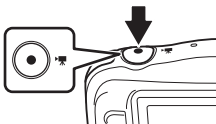

3 Dalším stisknutím tlačítka ● (📷 záznam videosekvence) záznam ukončíte.

4 Vyberte videosekvenci v režimu přehrávání jednotlivých snímků a stiskněte multifunkční volič ▲.

- Snímek se zobrazí s dobou přehrávání videosekvence.

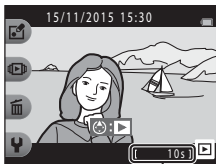

Doba přehrávání

Prostor zachycený ve videosekvencích

- Prostor zachycený ve videosekvenci se liší podle nastavení **Velikost obrazu videa** (📖37).
- Pokud je při nahrávání videosekvence funkce **El. redukce vibrací** (📖83) fotoaparátu nastavena na hodnotu **Auto**, obrazový úhel (tj. oblast viditelná v kompozici) bude užší než při fotografování statických snímků.

Maximální doba záznamu videosekvence

Jednotlivé soubory videosekvencí nemohou přesahovat velikost 4 GB nebo délku 29 minut, přestože je na paměťové kartě dostatečné volné místo pro delší záznam.

- Zbývající doba záznamu jedné videosekvence se zobrazuje na obrazovce fotografování.
- Aktuální zbývající doba záznamu se může lišit v závislosti na obsahu videosekvence, pohybu objektu nebo typu paměťové karty.
- Pro záznam videosekvencí je doporučeno používat paměťové karty SD s rychlostní klasifikací 6 nebo vyšší (📖120). Pokud bude použita paměťová karta s nižší rychlostní klasifikací, záznam videosekvence se může nečekaně zastavit.

✓ Poznámky k teplotě fotoaparátu

- Fotoaparát se může zahřát při dlouhodobém záznamu videosekvencí nebo při jeho použití v teplých oblastech.
 - Zahřeje-li se vnitřek fotoaparátu při záznamu videosekvencí na extrémní teplotu, fotoaparát automaticky ukončí záznam.
Na monitoru se zobrazí čas zbývající do okamžiku, kdy fotoaparát přestane zaznamenávat (📖10s).
- Po ukončení záznamu se fotoaparát vypne.
Nechte fotoaparát vypnutý, dokud vnitřek fotoaparátu nevychladne.

Poznámky k záznamu videosekvencí

Poznámky k ukládání snímků nebo videosekvencí

Indikace zobrazující počet zbývajících snímků nebo indikace zobrazující zbývajících dobu záznamu při ukládání snímků nebo videosekvencí bliká. **Neotevírejte krytku prostoru pro baterii / krytku slotu pro paměťovou kartu a nevyjímejte paměťovou kartu ani baterii**, dokud indikace bliká. Mohlo by dojít ke ztrátě dat nebo poškození fotoaparátu či paměťové karty.

Poznámky k zaznamenávaným videosekvencím

- Po zahájení záznamu již nelze změnit hodnotu optického zoomu.
- Při použití digitálního zoomu může dojít k určitému zhoršení kvality obrazu.
- V záznamu mohou být slyšet zvuky činnosti multifunkčního voliče, pohybu objektivu s automatickým zaostřováním a pohybu clony při změně jasu.
- Při záznamu videosekvencí mohou být na monitoru vidět následující úkazy. Tyto úkazy jsou uloženy s nahranými videosekvencemi.
 - Ve snímcích pořízených při osvětlení zářivkami, rtuťovými výbojkami nebo sodíkovými výbojkami se mohou v obrazu objevit pruhy.
 - Objekty, které se pohybují rychle z jedné strany záběru na druhou, například jedoucí vlak nebo auto, se mohou zobrazovat zešikmeny.
 - Při pohybu fotoaparátem do strany může být zobrazen šikmo celý obraz videosekvence.
 - Při pohybu fotoaparátem mohou světla nebo jiná jasná místa zanechávat stopy v obrazu.
- V závislosti na vzdálenosti objektu nebo použitém zoomu se mohou na objektech s opakovanými vzory (tkaniny, mřížová okna atd.) během záznamu nebo přehrávání videosekvence objevit barevné pruhy. K tomuto jevu dochází, když se vzájemně ruší vzor objektu a rozvržení obrazového snímače; nejedná se o závadu.

Poznámky k automatickému zaostřování pro záznam videosekvencí

Automatické zaostřování nemusí fungovat očekávaným způsobem (📖39). Pokud k tomu dojde, vyzkoušejte následující postup:

Sestavte kompozici z jiného objektu (umístěného ve stejné vzdálenosti od fotoaparátu jako zamýšlený objekt) v centru rámečku, spusťte nahrávání stisknutím tlačítka  (🔴 záznam videosekvence) a upravte kompozici.

Obsluha během přehrávání videosekvence

Úpravu hlasitosti během přehrávání videosekvence provedete pomocí multifunkčního voliče ▲▼.

Kontextovými tlačítky můžete provádět následující operace.

Při pozastavení

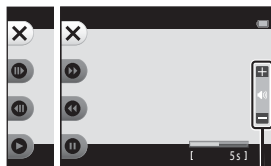

Při přehrávání

Indikace hlasitosti

Funkce	Symbol	Popis						
Posun vpřed	▶▶	Podržením tlačítka můžete videosekvenci posunout vpřed.						
Přejít zpět	◀◀	Podržením tlačítka můžete videosekvenci posunout zpět.						
Pozastavení	⏸	Pozastavit přehrávání. Níže uvedené operace mohou být prováděny při pozastavení.						
		<table border="1"> <tr> <td>▶</td> <td>Posuňte videosekvenci o jedno políčko vpřed. Podržením tlačítka aktivujete souvislé převíjení vpřed.</td> </tr> <tr> <td>◀</td> <td>Posuňte videosekvenci o jedno políčko vzad. Podržením tlačítka aktivujete souvislé převíjení vzad.</td> </tr> <tr> <td>▶</td> <td>Obnovit přehrávání.</td> </tr> </table>	▶	Posuňte videosekvenci o jedno políčko vpřed. Podržením tlačítka aktivujete souvislé převíjení vpřed.	◀	Posuňte videosekvenci o jedno políčko vzad. Podržením tlačítka aktivujete souvislé převíjení vzad.	▶	Obnovit přehrávání.
		▶	Posuňte videosekvenci o jedno políčko vpřed. Podržením tlačítka aktivujete souvislé převíjení vpřed.					
◀	Posuňte videosekvenci o jedno políčko vzad. Podržením tlačítka aktivujete souvislé převíjení vzad.							
▶	Obnovit přehrávání.							
<table border="1"> <tr> <td>✕</td> <td>Návrat do režimu přehrávání jednotlivých snímků.</td> </tr> </table>	✕	Návrat do režimu přehrávání jednotlivých snímků.						
✕	Návrat do režimu přehrávání jednotlivých snímků.							

Obecné nastavení fotoaparátu

Menu nastavení fotoaparátu





Vstupte do režimu fotografování nebo přehrávání → kontextové tlačítko 4 (P) → kontextové tlačítko 4 (P Nastavení fotoaparátu)

Nastavení voleb menu uvedených níže je možné konfigurovat.



Volba	Popis	
Uvítací obrazovka	Umožňuje vybrat, zda se při zapnutí fotoaparátu zobrazí uvítací obrazovka.	80
Datum a čas	Umožňuje vám nastavit hodiny fotoaparátu.	80
Kompletní menu	Umožňuje určit, zda se mají používat všechny funkce fotoaparátu.	81
Jas	Umožňuje nastavit jas monitoru.	82
Razítko data	Umožňuje vkopírovat do snímků datum fotografování.	82
El. redukce vibrací	Umožňuje zvolit, zda při fotografování chcete používat elektronickou redukci vibrací.	83
Pomoc. světlo AF	Umožňuje povolit nebo zakázat pomocné světlo AF.	84
Formátovat kartu / Formátovat paměť	Umožňuje zformátovat pamětovou kartu nebo interní paměť.	85
Jazyk/Language	Umožňuje vybrat jazyk displeje fotoaparátu.	86
Pozadí menu	Umožňuje změnit pozadí použité na obrazovce menu.	86
Nabíjení z počítače	Umožňuje vybrat, zda si přejete nabíjet baterii ve fotoaparátu, pokud jej připojíte k počítači.	87
Obnovit vše	Umožňuje obnovit všechna nastavení fotoaparátu na výchozí hodnoty.	88
Splňované standardy	Podívejte se na některá označení shody s předpisy a normami, které fotoaparát získal.	88
Verze firmwaru	Zobrazit aktuální verzi firmwaru fotoaparátu.	88

Nastavení fotoaparátu





Uvítací obrazovka

Přejděte do režimu fotografování nebo přehrávání → kontextové tlačítko 4 () → kontextové tlačítko 4 ( Nastavení fotoaparátu) → stiskněte   →  Uvítací obrazovka









Zvolte, zda se při zapnutí fotoaparátu má zobrazovat uvítací obrazovka.

Volba	Popis
 Vypnuto	Nezobrazovat uvítací obrazovku.
 Zapnuto (výchozí nastavení)	Zobrazí animovanou uvítací obrazovku. Na zobrazení znaků má vliv to, jak často používáte fotoaparát a kolik snímků jste s ním pořídili.

Datum a čas

Přejděte do režimu fotografování nebo přehrávání → kontextové tlačítko 4 () → kontextové tlačítko 4 ( Nastavení fotoaparátu) → stiskněte   →  Datum a čas

Nastavte hodiny fotoaparátu.

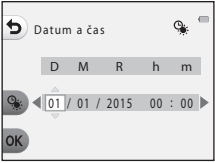
Volba	Popis
 Formát data	Vyberte možnost Rok/měsíc/den , Měsíc/den/rok nebo Den/měsíc/rok .
 Datum a čas	<ul style="list-style-type: none">• Vyberte pole: Stiskněte multifunkční volič .• Upravte datum a čas: Stiskněte volič  .• Použijte nastavení: Vyberte nastavení minut a stiskněte kontextové tlačítko 4 (OK).• Nastavte letní čas: Stiskněte kontextové tlačítko 3 () pro zobrazení symbolu  na monitoru a aktivaci letního času. Chcete-li funkci letního času vypnout, stiskněte znovu kontextové tlačítko 3 () 

Kompletní menu

Přejděte do režimu fotografování nebo přehrávání → kontextové tlačítko 4 (☰) → kontextové tlačítko 4 (☰ Nastavení fotoaparátu) → stiskněte ▲▼ → 😊 Kompletní menu

Umožňuje určit, zda se mají používat všechny funkce fotoaparátu.

Volba	Popis
😊 Zapnuto	Aktivuje použití všech funkcí.
OFF Vypnuto	Některé funkce jsou omezeny, jak je uvedeno níže.

Následující funkce jsou deaktivovány.

- Funkce fotografování
 - **SCENE** → **Vybrat styl** → **Přidat bublinkový efekt** (📖30), **Přidat neonový efekt** (📖30), **Přidat komiksový efekt** (📖30)
 - ☰ → **Změnit zvuky** → **Zapnout nebo vyp. zvuky** (📖34)
 - ☰ → **Vybrat velikost** → **Velikost obrazu videa** → **Malá (starý styl)** (📖37)
- Funkce přehrávání
 - 📁 → **Hra se snímky** → **Vytvořit fotoalba** (📖51)
 - 📺 → **Prezentace** → **Vybrat motiv** (📖70)
- Nastavení fotoaparátu
 - ☰ → **Nastavení fotoaparátu** → **Uvítací obrazovka** (📖80)
 - ☰ → **Nastavení fotoaparátu** → **Pozadí menu** (📖86)

Následující funkce se změň.

- V nastavení **SCENE** → **Ozdobit** (📖32) jsou k dispozici tři různé rámečky
- Nebudete moci zvolit zvuky pomocí volby ☰ → **Změnit zvuky** (📖34) → **Vybrat zvuk závěrky** a **Vybrat zvuk tlačítek**
- V nastavení 📁 → **Hra se snímky** → **Ozdobit** (📖57) jsou k dispozici tři různé rámečky
- Položka 📁 → **Hodnocení** (📖58) se změň na **Oblíbené** (📖62)
- Volba ☰ → **Nastavení fotoaparátu** → **Pozadí menu** (📖86) je pevně nastavena na 5.

Jas

Přejděte do režimu fotografování nebo přehrávání → kontextové tlačítko 4 (P) → kontextové tlačítko 4 (P Nastavení fotoaparátu) → stiskněte ▲▼ → ☼ Jas

Upravte jas. Výchozí nastavení je 3.

- Pomocí multifunkčního voliče ◀▶ vyberte požadovanou úroveň jasu a stiskněte kontextové tlačítko 4 (OK).

Razítko data

Přejděte do režimu fotografování nebo přehrávání → kontextové tlačítko 4 (P) → kontextové tlačítko 4 (P Nastavení fotoaparátu) → stiskněte ▲▼ → DATE Razítko data

Při fotografování je možné na snímky vložit razítko data pořízení snímku. Informace je možné tisknout i při použití tiskárny, která nepodporuje funkci vkopírování data.



Volba	Popis
Datum	Na snímky se vkládá razítko data.
OFF Vypnuto (výchozí nastavení)	Na snímky se nekládá razítko data.

Poznámky k razítku data

- Vložené razítko data se stává trvalou součástí obrazových dat a nelze je vymazat. Po vyfotografování snímků již není možné vložit razítko data.
- Datum nelze vložit v těchto situacích:
 - Při použití funkce **Pořídít řadu snímků**
 - **Časob. vid. s ef. miniat.**
 - Při záznamu videosekvencí



Tisk data pořízení snímku na snímky bez razítka data

Snímky je možné přesunout do počítače a pomocí softwaru ViewNX 2 (📖96) vkopírovat data pořízení snímku na jednotlivé snímky při jejich tisku.

El. redukce vibrací

Přejděte do režimu fotografování nebo přehrávání → kontextové tlačítko 4 (👉) → kontextové tlačítko 4 (👉 Nastavení fotoaparátu) → stiskněte ▲▼ → (👉) El. redukce vibrací

Vyberte nastavení elektronické redukce vibrací, které bude použito při fotografování.

Volba	Popis
 Auto	<p>V následujících podmínkách se při fotografování statických snímků používá redukce vibrací, která snižuje vliv chvění fotoaparátu:</p> <ul style="list-style-type: none">• Když je režim blesku nastaven na možnost  Vypnutý blesk• Když je čas závěrky dlouhý.• Když je objekt tmavý. <p>Při pořizování videosekvencí se redukce vibrací používá vždy.</p>
OFF Vypnuto (výchozí nastavení)	Elektronická redukce vibrací je zablokována.

Poznámky k elektronické redukci vibrací

- Když se používá blesk, je elektronická redukce vibrací zablokována.
- Když doba expozice přesáhne určitou mez, elektronická redukce vibrací nefunguje.
- Elektronickou redukci vibrací nelze použít, když používáte následující styly.
 - **Fotograf. nočních scén** (📖27)
 - **Fotit v intervalech** (📖28)
 - **Pořídít řadu snímků** (📖29)
 - **Fotit ohňostroj** (📖29)
 - **Fotogr. scén v protisvětle** (📖29)
- I když je elektronická redukce vibrací nastavena na možnost **Auto**, v závislosti na motivu (📖22), který fotoaparát vybral automaticky v režimu  Namířit a vyfotit, nemusí vždy elektronická redukce vibrací fungovat.
- Čím vyšší je chvění fotoaparátu, tím nižší je účinnost elektronické redukce vibrací.
- Snímky mohou obsahovat šum.

Pomoc. světlo AF

Přejděte do režimu fotografování nebo přehrávání → kontextové tlačítko 4 (P) → kontextové tlačítko 4 (P Nastavení fotoaparátu) → stiskněte ▲▼ → ☰ Pomoc. světlo AF

Volba	Popis
AUTO Auto (výchozí nastavení)	Pomocné světlo AF se automaticky rozsvítí, pokud stisknete tlačítko spouště při slabém osvětlení. Světlo má dosah přibližně 1,9 m při nejkratší ohniskové vzdálenosti a přibližně 1,7 m při nejdelší ohniskové vzdálenosti. <ul style="list-style-type: none">Mějte na zřeteli, že v určitých motivových programech se pomocné světlo AF nemusí rozsvěcovat.
OFF Vypnuto	Pomocné světlo AF se nerozsvítí.

Formátovat kartu / Formátovat paměť

Přejděte do režimu fotografování nebo přehrávání → kontextové tlačítko 4 (📷) → kontextové tlačítko 4 (📷 Nastavení fotoaparátu) → stiskněte ▲▼ → 📷 Formátovat paměť / 📷 Formátovat kartu

Pomocí této volby můžete zformátovat paměťovou kartu nebo interní paměť.

Zformátováním paměťových karet nebo interní paměti dojde k trvalému vymazání všech dat. Vymazaná data už nelze obnovit. Před formátováním vždy uložte důležité snímky do počítače.

Formátování paměťové karty

- Vložte paměťovou kartu do fotoaparátu.
- Zvolte **Formátovat kartu** v menu nastavení fotoaparátu.

Formátování interní paměti

- Vyjměte paměťovou kartu z fotoaparátu.
- Zvolte **Formátovat paměť** v menu nastavení fotoaparátu.

Pro zahájení formátování stiskněte kontextové tlačítko 3 (📷 **Formátovat**) na obrazovce, která je zobrazena.

- Dokud nebude formátování dokončeno, nevypínejte fotoaparát ani neotvírejte krytku prostoru pro baterii / krytku slotu pro paměťovou kartu.

📌 Poznámky k formátování paměťové karty / interní paměti

Pokud je nastaveno uzamknutí snímku (📖20), formátování nelze provést. Odemkněte snímek.

Jazyk/Language

Přejděte do režimu fotografování nebo přehrávání → kontextové tlačítko 4 (P) → kontextové tlačítko 4 (P Nastavení fotoaparátu) → stiskněte ▲▼ → Jazyk/ Language

Vyberte jazyk pro veškerá menu a zprávy fotoaparátu.

Pozadí menu

Přejděte do režimu fotografování nebo přehrávání → kontextové tlačítko 4 (P) → kontextové tlačítko 4 (P Nastavení fotoaparátu) → stiskněte ▲▼ → Pozadí menu

Vyberte jeden z pěti designů pozadí, jenž se má použít na obrazovce menu a v režimu přehrávání náhledů snímků.

- Pomocí multifunkčního voliče ◀▶ vyberte požadovaný design a stiskněte kontextové tlačítko 4 (OK).
- Chcete-li obnovit výchozí obraz na pozadí, stiskněte kontextové tlačítko 3 (RESET).

Nabíjení z počítače

Přejděte do režimu fotografování nebo přehrávání → kontextové tlačítko 4 (P) → kontextové tlačítko 4 (P Nastavení fotoaparátu) → stiskněte ▲▼ → Nabíjení z počítače

Volba	Popis
AUTO Auto (výchozí nastavení)	Pokud je fotoaparát připojen ke spuštěnému počítači (89), baterie vložená do fotoaparátu se automaticky nabíjí energií, kterou jí dodává počítač.
OFF Vypnuto	Pokud je fotoaparát připojen k počítači, baterie vložená do fotoaparátu se nenabíjí.

Poznámky ohledně nabíjení z počítače

- Pokud fotoaparát připojíte k počítači, zapne se a začne se nabíjet. Jestliže fotoaparát vypnete, nabíjení se přeruší.
- Zcela vybitá baterie se nabíje přibližně za 2 hodiny a 30 minut. Doba potřebná pro nabití se prodlouží, jestliže během nabíjení přenášíte snímky.
- Pokud mezi fotoaparátem a počítačem neproběhne po dobu 30 minut od dokončení nabíjení žádná komunikace, fotoaparát se automaticky vypne.

Když kontrolka nabíjení rychle bliká zeleně

Baterii nelze nabíjet pravděpodobně kvůli jednomu z následujících důvodů:

- Okolní teplota není vhodná pro nabíjení. Baterii nabíjte ve vnitřních prostorách při okolní teplotě 5°C až 35°C.
- Kabel USB není správně připojen nebo je baterie vadná. Zkontrolujte, zda je kabel USB správně připojen a v případě potřeby vyměňte baterii.
- Počítač je v režimu spánku a nedodává baterii energii. Počítač probudte.
- Baterii nelze nabít, protože vlivem nastavení nebo konfigurace počítače se k fotoaparátu nedostává elektrická energie.

Obnovit vše

Přejděte do režimu fotografování nebo přehrávání → kontextové tlačítko 4 (👉) → kontextové tlačítko 4 (👉 Nastavení fotoaparátu) → stiskněte ▲▼ → 🔄 Obnovit vše

Když stisknete kontextové tlačítko 3 (🔍 **Obnovit**), obnoví se výchozí nastavení fotoaparátu.

- Určitá nastavení, tj. například **Datum a čas** nebo **Jazyk/Language**, se neresetují.



Obnova číslování souborů

Chcete-li obnovit číslování souborů na hodnotu „0001“, před zvolením možnosti **Obnovit vše** vymažte všechny snímky uložené na paměťové kartě nebo v interní paměti (📖18).

Splňované standardy

Přejděte do režimu fotografování nebo přehrávání → kontextové tlačítko 4 (👉) → kontextové tlačítko 4 (👉 Nastavení fotoaparátu) → stiskněte ▲▼ → 📄 Splňované standardy

Podívejte se na některá označení shody s předpisy a normami, které fotoaparát plní.

Verze firmwaru

Přejděte do režimu fotografování nebo přehrávání → kontextové tlačítko 4 (👉) → kontextové tlačítko 4 (👉 Nastavení fotoaparátu) → stiskněte ▲▼ → **Ver.** Verze firmwaru

Zobrazit aktuální verzi firmwaru fotoaparátu.

Připojení fotoaparátu k televizoru, tiskárně nebo počítači

Snímky a videosekvence můžete lépe prohlížet, jestliže fotoaparát připojíte k televizoru, tiskárně nebo počítači.

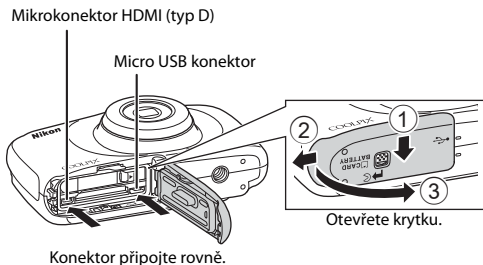

- Než fotoaparát připojíte k externímu zařízení, zkontrolujte, zda je baterie dostatečně nabitá, a fotoaparát vypněte. Otevřete kryt a zkontrolujte, zda nejsou přítomné žádné kapky vody. V případě přítomnosti vodních kapek otřete fotoaparát před připojením pomocí měkké suché utěrky. Před odpojením je třeba fotoaparát vypnout.
- Při použití síťového zdroje EH-62G (dodává se samostatně) je možné fotoaparát napájet ze síťové zásuvky. Nepoužívejte žádnou jinou značku síťového zdroje ani jiný model, protože by mohly způsobit přehřátí nebo poškození fotoaparátu.
- Informace o způsobu připojení a dalších činnostech naleznete kromě tohoto dokumentu také v dokumentaci dodané se zařízením.

Zobrazení snímků na televizoru

📖91



Snímky a videosekvence zachycené pomocí fotoaparátu je možné přehrávat na televizoru.
Způsob připojení: Připojte běžně prodávaný HDMI kabel ke vstupnímu HDMI konektoru televizoru.

Tisk snímků bez použití počítače

📖92



Jestliže fotoaparát připojíte k tiskárně kompatibilní se standardem PictBridge, můžete snímky vytisknout bez použití počítače.
Způsob připojení: Připojte fotoaparát přímo k USB portu tiskárny pomocí USB kabelu.

Zobrazení a organizování snímků v počítači

📖96



Snímky je možné přenést do počítače a provádět jednoduché vylepšení a správu obrazových dat.
Způsob připojení: Připojte fotoaparát k USB portu počítače pomocí USB kabelu.

- Před připojením k počítači nainstalujte na počítač software ViewNX 2 (📖96).
- Pokud jsou připojena jakákoli USB zařízení, která jsou z počítače napájena, před připojením fotoaparátu tato zařízení od počítače odpojte. Současné připojení fotoaparátu a jiných zařízení napájených přes rozhraní USB k počítači by mohlo způsobit poruchu fotoaparátu nebo přílišné napájení fotoaparátu, které by mohlo poškodit fotoaparát nebo paměťovou kartu.

Připojení fotoaparátu k televizoru

1 Vypněte fotoaparát a připojte jej k televizoru.

- Dbejte na správné zapojení konektorů. Nenasazujte ani nesundávejte konektory zešíkma.

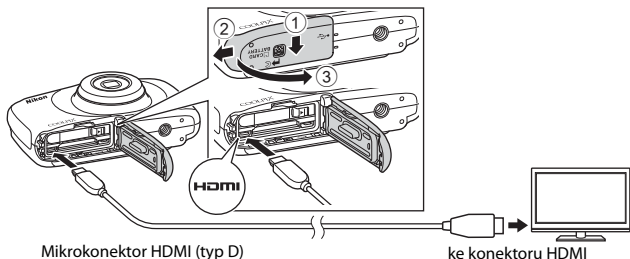

2 Nastavte vstup na televizoru na externí vstup.

- Podrobnosti naleznete v dokumentaci k televizoru.

3 Fotoaparát zapněte podržením stisknutého tlačítka (režim fotografování/přehrávání).

- Snímky se zobrazují na televizoru.
- Monitor fotoaparátu se nezapne.

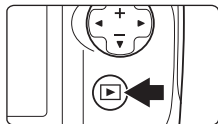

Rozlišení obrazu při výstupu z televizoru

Pro televizor, ke kterému je fotoaparát připojen, je automaticky vybrána nejvhodnější volba z těchto tří možností: 1080i, 720p nebo 480p.

HDMI

HDMI (High-Definition Multimedia Interface) je multimediální rozhraní.

Připojení fotoaparátu k tiskárně

Uživatelé tiskáren kompatibilních se standardem PictBridge mohou fotoaparát připojit přímo k tiskárně a tisknout snímky bez použití počítače.

Připojení fotoaparátu k tiskárně

- 1 Zapněte tiskárnu.
- 2 Vypněte fotoaparát a připojte jej k tiskárně pomocí USB kabelu.

- Dbejte na správné zapojení konektorů. Nenasazujte ani nesundávejte konektory zešikma.

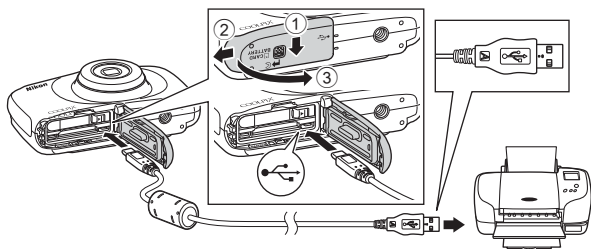

- 3 Fotoaparát se automaticky zapne.

- Na monitoru fotoaparátu se zobrazí spouštěcí obrazovka **PictBridge** (1) a po ní obrazovka **Výběr pro tisk** (2).



✓ Pokud se úvodní obrazovka PictBridge nezobrazí

Pokud je v menu **Nabíjení z počítače** vybrána možnost **Auto** (☞87), tisk snímků pomocí fotoaparátu přímo připojeného k některým typům tiskáren se nemusí zdařit. Pokud se po zapnutí fotoaparátu nezobrazí úvodní obrazovka PictBridge, fotoaparát vypněte a odpojte kabel USB. Funkci **Nabíjení z počítače** nastavte na hodnotu **Vypnuto** a fotoaparát znovu připojte k tiskárně.

Tisk jednotlivých snímků

- 1 Pomocí multifunkčního voliče ◀▶ vyberte požadovaný snímek a stiskněte kontextové tlačítko 4 (OK).



- 2 Stiskněte kontextové tlačítko 3 (☐ **Výtisky**).

- Pomocí voliče ▲▼ nastavte požadovaný počet kopií (až devět) a poté stiskněte kontextové tlačítko 4 (OK).



- 3 Stiskněte kontextové tlačítko 4 (☐ **Velikost papíru**).

- Pomocí voliče ◀▶ vyberte velikost papíru a stiskněte kontextové tlačítko 4 (OK).
- Chcete-li tisknout s použitím nastavení velikosti papíru nakonfigurovaného na tiskárně, zvolte **Výchozí**.
- Dostupné volby velikosti papíru ve fotoaparátu se mohou lišit podle typu tiskárny, který používáte.



- 4 Stiskněte kontextové tlačítko 2 (☐ **Zahájit tisk**).

- Spustí se tisk.

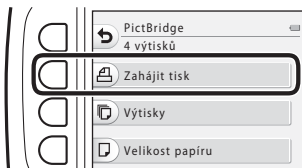

Tisk více snímků

- 1 Když je zobrazena obrazovka **Výběr pro tisk**, stiskněte kontextové tlačítko 3 (**MENU**).

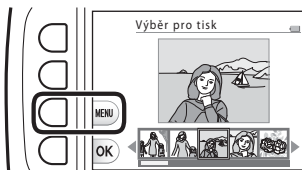

- 2 Stiskněte kontextové tlačítko 4 (**Velikost papíru**).

- Pomocí voliče ◀▶ vyberte velikost papíru a stiskněte kontextové tlačítko 4 (**OK**).
- Chcete-li tisknout s použitím nastavení velikosti papíru nakonfigurovaného na tiskárně, zvolte **Výchozí**.
- Dostupné volby velikosti papíru ve fotoaparátu se mohou lišit podle typu tiskárny, který používáte.
- Chcete-li menu tisku zavřít, stiskněte kontextové tlačítko 1 (↶).

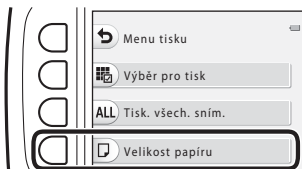

- 3 Pomocí kontextového tlačítka 2 nebo 3 vyberte způsob tisku.

- Zvolte možnost **Výběr pro tisk** nebo **ALL Tisk. všech. snímk.**

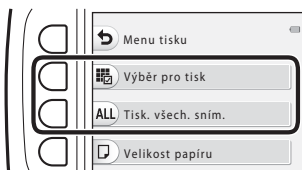

Výběr pro tisk

Vyberte snímky (maximálně 99) a nastavte počet kopií jednotlivých snímků (maximálně 9).

- Pomocí multifunkčního voliče ◀▶ vyberte snímky a stisknutím kontextového tlačítka 2 (+) nebo 3 (-) zadejte požadovaný počet kopií.
- Snímky vybrané pro tisk jsou označeny symbolem výběru a počtem kopií k tisku. Chcete-li zrušit tisk výběru, nastavte počet kopií na 0.
- Jakmile nastavení dokončíte, stiskněte kontextové tlačítko 4 (OK). Jakmile se zobrazí obrazovka pro potvrzení počtu kopií k tisku, spusťte tisk kontextovým tlačítkem 2 (Zahájit tisk).

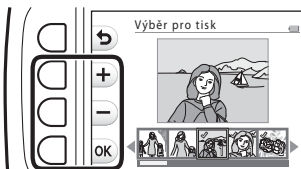

Tisk. všech. sním.

Vytiskne se jedna kopie každého snímku uloženého v interní paměti nebo na paměťové kartě.

- Jakmile se zobrazí obrazovka pro potvrzení počtu kopií k tisku, spusťte tisk kontextovým tlačítkem 2 (Zahájit tisk).

Použití programu ViewNX 2 (Přenos snímků do počítače)

Instalace programu ViewNX 2

ViewNX 2 je bezplatný software umožňující přenos snímků a videosekvencí do počítače za účelem jejich zobrazení, úpravy nebo sdílení. Pro nainstalování programu ViewNX 2 stáhněte instalátor programu ViewNX 2 z webových stránek uvedených níže a postupujte dle pokynů k instalaci zobrazených na obrazovce.

<http://nikonimglib.com/nvnx/>

Požadavky na systém a další informace najdete na stránce Nikon pro svůj region.

Přenos snímků do počítače

1 Připravte si paměťovou kartu obsahující snímky.

Pro přenos snímků z paměťové karty do počítače je možné použít kteroukoli z metod uvedených níže.

- **Slot pro paměťovou kartu SD / čtečka paměťových karet:** Vložte paměťovou kartu do slotu pro paměťovou kartu ve svém počítači nebo do čtečky paměťových karet (volně prodejné) připojené k počítači.
- **Přímé USB připojení:** Vypněte fotoaparát a ověřte, že je v něm paměťová karta. Připojte fotoaparát k počítači pomocí USB kabelu. Fotoaparát se automaticky zapne. Chcete-li přenést snímky uložené v interní paměti fotoaparátu, před připojením fotoaparátu k počítači vyjměte z fotoaparátu paměťovou kartu.

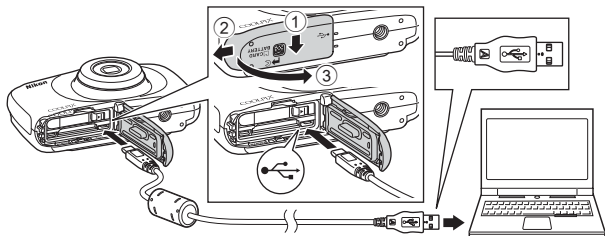

Pokud se zobrazí zpráva, která vás vybědne ke zvolení programu, vyberte program Nikon Transfer 2.

• V systému Windows 7

Pokud se zobrazí dialog na obrázku vpravo, vyberte program Nikon Transfer 2 pomocí níže uvedených kroků.



1 V položce **Import pictures and videos (Importovat snímky a videosekvence)** klikněte na položku **Change program (Změnit program)**.

Zobrazí se dialog pro výběr programů; vyberte **Import File using Nikon Transfer 2 (Importování souboru pomocí programu Nikon Transfer 2)** a klepněte na položku **OK**.

2 Poklepejte na položku **Import File (Importování souboru)**.

Jestliže paměťová karta obsahuje velký počet snímků, může spuštění aplikace Nikon Transfer 2 chvíli trvat. Počkejte na spuštění aplikace Nikon Transfer 2.

✓ Poznámky k připojení USB kabelu

Pokud je fotoaparát připojen k počítači prostřednictvím rozbočovače USB, není jeho fungování garantováno.

2 Po spuštění programu Nikon Transfer 2 klikněte na **Start Transfer (Přenos snímků)**.

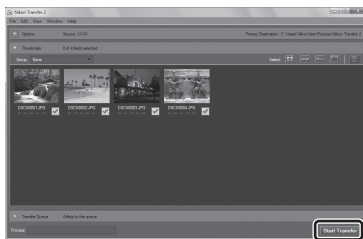

Start Transfer (Přenos snímků)

- Spustí se přenos snímků. Po dokončení přenosu snímků se spustí program ViewNX 2 a přenesené snímky se zobrazí.
- Další informace o používání programu ViewNX 2 naleznete v nápovědě na internetu.

3 Ukončete připojení.

- Používáte-li čtečku paměťových karet nebo slot pro karty, vyberte v operačním systému počítače příslušnou možnost, abyste vysunuli vyjímatelný disk odpovídající paměťové kartě, a poté kartu vyjměte ze čtečky karet nebo slotu pro karty.
- Je-li fotoaparát připojen k počítači, vypněte jej a odpojte kabel USB.

Technické poznámky

Péče o výrobek	99
Fotoaparát	99
Baterie	100
Síťový zdroj/nabíječka.....	101
Paměťové karty	102
Čištění a skladování	103
Čištění	103
Skladování	103
Chybová hlášení.....	104
Řešení možných problémů	107
Názvy souborů.....	114
Volitelné příslušenství.....	115
Specifikace	116
Schválené typy paměťových karet	120
Rejstřík.....	122

Péče o výrobek

Při používání a skladování přístroje dodržujte kromě varování uvedených v části „Pro vaši bezpečnost“ (☞v-vii) a „Důležité“ Odolnost proti nárazu, vodě a prachu, kondenzace“ (☞ix-xiv) níže popsané pokyny.

Fotoaparát

Nevyvíjejte na fotoaparát velký tlak.

V důsledku silného mechanického rázu či vibrací může dojít k poškození produktu. Dále se nedotýkejte ani netlačte silou na čočku.

Vyvarujte se náhlých změn teplot

Náhlé změny teplot, ke kterým může dojít při vstupu do vytápěné budovy (nebo při opuštění) za chladného dne, mohou způsobit vznik kondenzační vlhkosti uvnitř přístroje. Abyste zamezili vzniku kondenzace, umístěte přístroj předtím, než jej vystavíte změně teplot, do brašny nebo plastového sáčku.

Přístroj držte mimo dosah silných magnetických polí.

Přístroj nepoužívejte ani neukládejte v blízkosti zařízení, která generují silná elektromagnetická vlnění, resp. magnetická pole. Mohlo by dojít ke ztrátě dat nebo závadě fotoaparátu.

Nemířte objektivem delší dobu do silného zdroje světla

Při práci nebo uskladnění fotoaparátu se vyvarujte dlouhodobějšího míření objektivem do slunce nebo jiného silného zdroje světla. Intenzivní svit může způsobit poškození obrazového snímače nebo zastření následně pořizovaných snímků.

Před vyjmutím baterie či paměťové karty a před odpojením od zdroje napájení přístroj vypněte.

Nevyjímejte baterii, je-li produkt zapnutý nebo ukládá-li či vymazává snímky. Vynucené přerušení napájení v takovýchto situacích může vést ke ztrátě dat i k poškození paměti produktu nebo vnitřních elektrických obvodů.

Poznámky k monitoru

- Monitory a elektronické hledáčky jsou konstruovány s extrémně vysokou přesností; minimálně 99,99% pixelů je funkčních a ne více než 0,01% jich chybí nebo jsou nefunkční. I když mohou tyto zobrazovače obsahovat pixely, které trvale svítí (bílé, červené, modré nebo zelené) nebo trvale nesvítí (černé), neznamená tento jev závadu a na snímky zhotovené zařízením nemá žádný vliv.
- Obraz na monitoru může být při ostrém okolním osvětlení obtížně viditelný.
- Netlačte na monitor, mohlo by dojít k poškození nebo závadě. Dojde-li k poškození monitoru, dejte pozor, abyste se neporanili o střepy z krycího skla, a zamezte kontaktu pokožky, očí a úst s tekutými krystaly z monitoru.

Baterie

Upozornění pro použití

- Upozorňujeme, že baterie může být po použití horká.
- Nepoužívejte baterii, pokud je okolní teplota nižší než 0°C nebo vyšší než 40°C, mohlo by dojít k poškození nebo závadě.
- Zaznamenáte-li jakékoli nestandardní jevy, například nadměrnou teplotu, kouř nebo neobvyklý zápach vycházející z baterie, neprodleně přerušte používání výrobku a obraťte se na prodejce nebo servisního zástupce autorizovaného společnosti Nikon.
- Po vyjmutí baterie z fotoaparátu nebo volitelné nabíječky baterií vložte baterii do plastového pytlíku atd., tak aby byla izolována.

Nabíjení baterie

Před použitím fotoaparátu zkontrolujte úroveň nabití baterie a v případě potřeby baterii nabijte.

- Baterii je třeba před použitím nabít ve vnitřních prostorách při okolní teplotě 5°C až 35°C.
- Vysoká teplota baterie může bránit správnému a úplnému nabití baterie a může zkrátit její životnost. Baterie se při používání může zahřívat. Před zahájením nabíjení vyčkejte, než vychladne.
Jestliže nabijete baterii vloženou do fotoaparátu pomocí síťového zdroje/nabíječky nebo z počítače, baterie se nenabíjí, je-li její teplota nižší než 5°C nebo vyšší než 55°C.
- Pokud je teplota baterie v rozmezí 45°C–55°C, nabíjecí kapacita se může snížit.
- Jakmile baterie dosáhne úplného nabití, ukončete nabíjení, jinak se sníží výdrž baterie.
- Teplota baterie se může během nabíjení zvýšit. Nejedná se však o závadu.

Přenášení náhradních baterií

Kdykoli je to při fotografování důležitých událostí možné, mějte u sebe plně nabitě náhradní baterie.

Používání baterie v chladu

Během chladných dnů mají baterie tendenci snižovat svoji kapacitu. Pokud používáte vybitou baterii v prostředí s nízkou teplotou, fotoaparát se nemusí zapnout. Náhradní baterie uchovávejte na teplém místě a v případě potřeby je vyměňte. Po zahřátí se úroveň nabití baterie může zvýšit.

Kontakty baterie

Nečistoty na kontaktech baterie mohou bránit správné činnosti fotoaparátu. Dojde-li ke znečištění kontaktů baterie, před dalším použitím je otřete čistou a suchou utěrkou.

Nabíjení vybité baterie

Zapínání a vypínání fotoaparátu, ve kterém je vložena vybitá baterie, může zkrátit výdrž baterie. Před použitím vybitou baterii nabijte.

Uchovávání baterie

- Pokud baterii nepoužíváte, vyjměte ji z fotoaparátu nebo volitelně nabíječky baterií. Z baterie vložené do fotoaparátu je odebíráno nepatrné množství proudu, a to i když není fotoaparát používán. Baterie se tak může z velké části nebo úplně vybit.
- Baterii je třeba dobýt nejméně jednou za šest měsíců a před uskladněním je třeba ji úplně vybit.
- Vložte baterii např. do plastového sáčku, tak aby byla izolována, a uschovejte ji na chladném místě. Baterii je třeba uchovávat na chladném místě při okolní teplotě od 15°C do 25°C. Neuchovávejte baterii v místech s příliš vysokou nebo nízkou teplotou.

Výdrž baterie

Výrazné zkrácení výdrže plně nabitě baterie používané za pokojových teplot značí, že je baterii třeba vyměnit. Kupte si novou baterii.

Recyklace použitých baterií

Pokud již baterie nevydrží nabitá, vyměňte ji. Použité baterie jsou hodnotným zdrojem materiálu. Umožněte proto jejich recyklaci v souladu s normami platnými ve vašem regionu.

Síťový zdroj/nabíječka

- Síťový zdroj/nabíječku EH-71P/EH-73P lze používat jen s kompatibilními zařízeními. Nepoužívejte jej s jinou značkou nebo modelem zařízení.
- Nepoužívejte žádný jiný USB kabel než UC-E21. Používání jiného USB kabelu než UC-E21 by mohlo způsobit přehřívání, požár nebo úraz elektrickým proudem.
- Za žádných okolností nepoužívejte síťový zdroj jiného výrobce nebo jiný model než EH-71P/EH-73P a nepoužívejte běžně dostupné USB síťové zdroje nebo nabíječky baterií pro mobilní telefony. Pokud toto preventivní opatření nedodržíte, může dojít k přehřátí nebo poškození fotoaparátu.
- EH-71P/EH-73P je kompatibilní s elektrickými zásuvkami s napětím 100–240 V, 50/60 Hz. Pokud jej používáte v jiných zemích, dle potřeby použijte zásuvkový adaptér (běžně prodávány). Další informace o zásuvkových adaptérech vám poskytnou vaše cestovní kancelář.

Paměťové karty

Upozornění pro použití

- Používejte výhradně paměťové karty typu Secure Digital (SD). Doporučené paměťové karty jsou uvedeny v části „Schválené typy paměťových karet“ (📖 120).
- Dodržujte pokyny uvedené v dokumentaci k paměťové kartě.
- Na paměťové karty nenalepujte štítky ani nálepkky.

Formátování

- Paměťové karty neformátujte pomocí počítače.
- Když do fotoaparátu poprvé vložíte paměťovou kartu, která byla použita v jiném zařízení, naformátujte ji pomocí tohoto fotoaparátu. Před použitím nové paměťové karty v tomto fotoaparátu vám doporučujeme kartu v tomto fotoaparátu zformátovat.
- **Pamatujte na to, že po naformátování paměťové karty budou všechny snímky a jiná data na paměťové kartě trvale vymazána.** Před zformátováním paměťové karty vytvořte kopie všech snímků, které chcete uchovat.
- Jestliže se po zapnutí fotoaparátu zobrazí zpráva **Karta není zformátovaná**.
Formátovat kartu?, musíte zformátovat paměťovou kartu. Nechcete-li některá data vymazat, stiskněte kontextové tlačítko 4 (X Ne). Zkopírujte nezbytná data do počítače atd. Pro zahájení formátování stiskněte kontextové tlačítko 3 (O Ano).
- Neprovádějte následující kroky během formátování paměťové karty, při zápisu či mazání dat z paměťové karty nebo během přenosu dat do počítače. Nedodržení tohoto pokynu může vést ke ztrátě dat nebo poškození fotoaparátu či paměťové karty.
 - Otevření prostoru pro baterie / krytky slotu pro paměťovou kartu, aby bylo možné vyjmout/vložit baterii nebo paměťovou kartu.
 - Vypnutí fotoaparátu.
 - Odpojení síťového zdroje.

Čištění a skladování

Čištění

K čištění fotoaparátu nepoužívejte alkohol, rozpouštědla, ani jiné těkavé chemikálie.

Objektiv	Nedotýkejte se skleněných povrchů svými prsty. Prach a nečistoty odstraňujte pomocí ofukovacího balónku (malý nástroj sestávající z pryžové či plastové baňky a vyústění, jímž lze ofukovat čištěný povrch). Při odstraňování otisků prstů a ostatních nečistot, které nelze odstranit ofukováním, otírejte čočku měkkým hadříkem spirálovým pohybem od středu čočky směrem k okraji. Pokud se očištění nezdaří, použijte hadřík mírně zvlhčený přípravkem na čištění optiky.
Monitor	Prach a nečistoty odstraňte pomocí ofukovacího balónku. Otisky prstů a ostatní nečistoty odstraňujte z monitoru měkkým a suchým hadříkem bez přitlačování k povrchu.
Tělo	K odstranění prachu, nečistot nebo písku použijte ofukovací balónek a poté zlehka otřete měkkým a suchým hadříkem. Nevkládejte ostré předměty do otvorů mikrofonu nebo reproduktoru. Při porušení vnitřku fotoaparátu dojde ke ztrátě vodotěsnosti. Další informace naleznete v částech „Poznámky k vodotěsnosti a prachotěsnosti“ (📖ix) a „Čištění fotoaparátu po použití ve vodě“ (📖xii). Upozorňujeme, že jakékoli cizí objekty uvnitř fotoaparátu mohou vést k poškození, na které se nevztahuje záruka.

Skladování

Nebudete-li fotoaparát delší dobu používat, vyjměte baterii. Jako preventivní opatření proti tvorbě plísní vyjměte fotoaparát nejméně jednou měsíčně z místa uskladnění. Před vrácením zpět fotoaparát zapněte a několikrát spusťte závěrku. Neuchovávejte fotoaparát na žádném z níže uvedených míst:

- na špatně větraných místech a na místech vystavených vyšší než 60% relativní vlhkosti.
- na místech vystavených teplotám vyšším než 50°C nebo nižším než -10°C
- v blízkosti zařízení produkujících silná elektromagnetická pole, jako jsou televizory a radiopřijímače

Baterii skladujte podle pokynů uvedených v části „Baterie“ (📖100) v „Péče o výrobek“ (📖99).

Chybová hlášení

Zobrazí-li se chybová zpráva, věnujte pozornost níže uvedené tabulce.

Indikace	Příčina/řešení	
Zvýšená teplota baterie. Fotoaparát se vypne.	Fotoaparát se automaticky vypne. Před dalším použitím vyčkejte na ochlazení fotoaparátu nebo baterie.	–
Fotoaparát se vypne, aby se zabránilo přehřátí.		
Paměťová karta chráněná proti zápisu.	Spínač ochrany proti zápisu je v poloze „zamknuto“. Posuňte spínač ochrany proti zápisu do polohy „zápis“.	–
Není možné použít tuto kartu.	Došlo k chybě při přístupu k paměťové kartě. <ul style="list-style-type: none"> • Použijte schválenou paměťovou kartu. • Zkontrolujte, zda jsou čisté kontakty. • Zkontrolujte, zda je paměťová karta vložena správně. 	7, 120
Tuto kartu nelze přečíst.		
Karta není zformátovaná. Formátovat kartu?	Paměťová karta nebyla naformátována pro použití ve fotoaparátu. Při formátování jsou odstraněna všechna data uložená na paměťové kartě. Potřebujete-li uchovat kopii libovolného ze snímků, stiskněte kontextové tlačítko 4 (X Ne) a před naformátováním paměťové karty uložte požadované kopie do počítače nebo na jiné médium. Chcete-li paměťovou kartu naformátovat, stiskněte kontextové tlačítko 3 (O Ano).	102
Nedostatek paměti.	Vymažte snímky nebo vložte novou paměťovou kartu.	7, 18
Snímek není možné uložit.	Došlo k chybě při ukládání snímku. Vložte novou paměťovou kartu nebo naformátujte paměťovou kartu či interní paměť.	85
	Fotoaparát dosáhl maximálního možného čísla souboru. Vložte novou paměťovou kartu nebo naformátujte paměťovou kartu či interní paměť.	85
	Není k dispozici prostor postačující k uložení kopie. Vymažte snímky z cílového umístění.	18
Nelze hodnotit žádné další snímky.	Již 200 snímků bylo hodnoceno nebo přidáno mezi oblíbené.	59, 61,
Album je plné. Nelze přidat žádné další snímky.	Odeberte některé hodnocené snímky nebo některé snímky z oblíbených snímků.	63, 65

Indikace	Příčina/řešení	
Snímek není možné upravit.	Zkontrolujte, zda je možné snímky upravovat.	49, 112
Videosekvenci nelze zaznamenat.	Došlo k chybě uplynutí časové prodlevy při ukládání videosekvence na paměťovou kartu. Zvolte paměťovou kartu s vyšší rychlostí zápisu.	76, 120
V paměti nejsou žádné snímky.	V interní paměti nebo na paměťové kartě nejsou žádné snímky. <ul style="list-style-type: none"> Aby bylo možné přehrát snímky uložené v interní paměti, je třeba vyjmout paměťovou kartu. Pokud chcete snímky uložené v interní paměti fotoaparátu zkopírovat na paměťovou kartu, v menu retušování vyberte možnost Kopie. 	8 71
Soubor neobsahuje žádná obrazová data.	Soubor nebyl vytvořen nebo upraven tímto fotoaparátem. Soubor nelze zobrazit pomocí tohoto fotoaparátu. Soubor si můžete prohlédnout v počítači nebo v zařízení, ve kterém byl tento soubor vytvořen či upraven.	–
Všechny snímky jsou skryté.	Pro prezentaci atd. nejsou k dispozici žádné snímky.	67
Chyba objektivu. Opakujte po vypnutí a zapnutí fotoaparátu.	Pokud závada přetrvává, obraťte se na svého dodavatele nebo na autorizovaný servis Nikon.	107
Chyba komunikace	Došlo k chybě při komunikaci s tiskárnou. Vypněte fotoaparát a znovu připojte kabel USB.	92
Systémová chyba	V interních obvodech fotoaparátu došlo k chybě. Vypněte fotoaparát, vyjměte a opět vložte baterii a znovu fotoaparát zapněte. Pokud závada přetrvává, obraťte se na svého dodavatele nebo na autorizovaný servis Nikon.	107
Chyba tiskárny: zkontrolujte stav tiskárny.	Jakmile problém vyřešíte, stiskněte kontextové tlačítko 3 (○ Obnovit), čímž obnovíte tisk.*	–
Chyba tisku: zkontrolujte papír.	Vložte papír předepsané velikosti a stiskněte kontextové tlačítko 3 (○ Obnovit), čímž obnovíte tisk.*	–
Chyba tisku: zablokovaný papír v tiskárně.	Odstraňte uvíznutý papír a pak stiskněte kontextové tlačítko 3 (○ Obnovit), čímž obnovíte tisk.*	–
Chyba tisku: doplňte papír.	Vložte papír předepsané velikosti a stiskněte kontextové tlačítko 3 (○ Obnovit), čímž obnovíte tisk.*	–

Indikace	Příčina/řešení	
Chyba tisku: zkontrolujte inkoust.	Došlo k problému s inkoustem tiskárny. Zkontrolujte inkoust a stiskněte kontextové tlačítko 3 (O Obnovit), čímž obnovíte tisk.*	–
Chyba tisku: vyměňte inkoust.	Vyměňte zásobník inkoustu a stiskněte kontextové tlačítko 3 (O Obnovit), čímž obnovíte tisk.*	–
Chyba tisku: porušený soubor.	Došlo k problému se souborem snímku, který má být vytištěn. Zrušte tisk kontextovým tlačítkem 4 (X Zrušit).	–



* Další instrukce a informace naleznete v dokumentaci k tiskárně.

Řešení možných problémů

Nepracuje-li fotoaparát očekávaným způsobem, než se obrátíte na dodavatele nebo autorizovaný servis společnosti Nikon, zkuste nalézt řešení pomocí dále uvedeného výčtu běžných problémů.





Problémy s napájením, zobrazením a nastavením

Problém	Příčina/řešení	
Fotoaparát je zapnutý, ale nereaguje.	Vyčkejte na ukončení záznamu. Pokud problém přetrvává, vypněte fotoaparát. Pokud se fotoaparát nevypne, vyjměte a znovu vložte baterii nebo baterie. Používáte-li síťový zdroj, odpojte a znovu připojte síťový zdroj. Pamatujte si, že i přes ztrátu aktuálně zaznamenaných dat nebudou vyjmutím nebo odpojením zdroje energie ovlivněna data, která již byla zaznamenána.	–
Fotoaparát nelze zapnout.	Baterie je vybitá.	7, 9, 100
Fotoaparát se bez varování vypne.	<ul style="list-style-type: none">• Fotoaparát se v zájmu úspory baterie automaticky vypíná (funkce automatického vypnutí).• Fotoaparát a baterie nemusí při nízkých teplotách správně fungovat.• Vnitřek fotoaparátu se přehřál. Ponechte fotoaparát vypnutý, dokud vevnitř nevychladne. Poté jej zapněte.	15 100 –
Monitor nic nezobrazuje.	<ul style="list-style-type: none">• Fotoaparát je vypnutý.• Fotoaparát se v zájmu úspory baterie automaticky vypíná (funkce automatického vypnutí).• Když kontrolka blesku bliká, blesk se nabíjí. Počkejte na dokončení nabíjení.• Fotoaparát je připojen k televizoru nebo počítači.	11 15 – –
Fotoaparát se zahřívá.	Fotoaparát se může při delším snímání videosekvencí nebo při používání za vysokých okolních teplot zahřát na vysokou teplotu. Nejde o závadu.	–

Problém	Příčina/řešení	
Baterii vloženou do fotoaparátu nelze nabít.	<ul style="list-style-type: none"> • Zkontrolujte všechna připojení. • Když fotoaparát připojujete k počítači, produkt se z níže uvedených důvodů nemusí nabít: <ul style="list-style-type: none"> - Je-li pro funkci Nabíjení z počítače v menu nastavení fotoaparátu zvolena možnost Vypnuto. - Pokud se fotoaparát vypne, nabíjení baterie se přeruší. - Baterii nelze nabíjet, pokud nebyl ve fotoaparátu nastaven jazyk displeje, datum a čas ani pokud byly datum a čas obnoveny po úplném vybití baterie hodin. Baterii nabijte pomocí síťového zdroje/nabíječky. - Pokud počítač přejde do režimu spánku, nabíjení baterie se může přerušit. - V závislosti na konfiguraci, nastavení a režimu počítače se může stát, že se baterie nenabije. 	<p>9</p> <p>87</p> <p>–</p> <p>11, 13</p> <p>–</p> <p>–</p>
Monitor je obtížně čitelný.	<ul style="list-style-type: none"> • Upravte jas monitoru. • Monitor je znečištěný. Očistěte monitor. 	<p>82</p> <p>103</p>
<p>Na obrazovce bliká symbol .</p> <hr/> <p>Datum a čas záznamu nejsou správné.</p>	<ul style="list-style-type: none"> • Jestliže nebyly nastaveny hodiny fotoaparátu, bliká na obrazovce fotografování symbol  a snímky a videosekvence uložené před nastavením hodin mají časový údaj „00/00/0000 00:00“ nebo „01/01/2015 00:00“. Při přehrávání se nezobrazuje datum a čas pořízení statických snímků. Nastavte správný čas a datum pro funkci Datum a čas v menu nastavení fotoaparátu. • Hodiny fotoaparátu jsou méně přesné než běžné hodinky či hodiny. Pravidelně porovnávejte čas hodin fotoaparátu s přesnějším časovým údajem a podle potřeby jej nastavujte. 	<p>3, 80</p>
Razítko data není k dispozici.	Datum a čas není nastaveno v menu nastavení fotoaparátu.	80
Na snímky není vkopírováno datum ani v případě aktivace funkce Razítko data .	<ul style="list-style-type: none"> • Aktuální režim fotografování nepodporuje Razítko data. • Datum nelze vkopírovat do videosekvencí. 	82

Problém	Příčina/řešení	
Při zapnutí fotoaparátu se zobrazuje okno pro nastavení času a data.	Baterie hodin je vybitá. Byly obnoveny výchozí hodnoty všech nastavení.	11, 13
Nastavení fotoaparátu bylo vymazáno.		
Možnost Formátovat kartu ani Formátovat paměť nelze vybrat.	Nelze provést formátování, pokud je nastaveno uzamknutí snímku. Odemkněte snímek.	20
Některé možnosti menu nejsou zobrazeny.	Některé možnosti nejsou zobrazeny. Zobrazení závisí na nastavení volby Kompletní menu . Změňte nastavení.	81
Fotoaparát vydává zvuky.	V závislosti na nastavení může fotoaparát vydávat slyšitelný zvuk při zaostřování.	–

Problémy při fotografování

Problém	Příčina/řešení	
Nelze přepnout do režimu fotografování.	Odpojte kabel HDMI nebo USB.	89
Nelze pořídít snímky ani zaznamenat videosekvence.	<ul style="list-style-type: none"> Je-li fotoaparát v režimu přehrávání, stiskněte tlačítko  (režim fotografování/přehrávání), tlačítko spouště nebo tlačítko . Pokud jsou zobrazena menu, stiskněte tlačítko spouště nebo tlačítko . Když kontrolka blesku bliká, blesk se nabíjí. Baterie je vybitá. 	1, 17 1 23 7, 9, 100
Fotoaparát není schopen zaostřit.	<ul style="list-style-type: none"> Objekt je příliš blízko. Zkuste se od objektu vzdálit nebo nastavit funkci Vybrat styl na možnost Fotit nablízko. Objekt lze obtížně zaostřit. Nastavte funkci Pomoc. světlo AF v menu nastavení fotoaparátu na možnost Auto. Vypněte a znovu zapněte fotoaparát. 	27 39 84 –
Snímky jsou rozmazané.	<ul style="list-style-type: none"> Použijte blesk. Povolte elektronickou redukci vibrací. Stabilizujte fotoaparát stativem (ještě lepší výsledek získáte souběžným použitím samospouště). 	23 83 24

Problém	Příčina/řešení	
Na snímcích pořízených s bleskem se zobrazují jasné body.	Blesk se odráží od vznášejícího se prachu. Nastavte režim blesku na hodnotu  Vypnutý blesk .	23
Při expozici snímku nedojde k použití blesku.	<ul style="list-style-type: none"> • Režim blesku je nastaven na možnost  Vypnutý blesk. • Vybrat styl je nastaveno na funkci, která zakazuje blesk. 	23 27
Nelze použít digitální zoom.	Při použití některých nastavení v jiných funkcích nelze použít digitální zoom.	42
Při expozici snímku není slyšet žádný zvuk.	<ul style="list-style-type: none"> • Zapnout nebo vyp. zvuky je ve volbě Změnit zvuky nastaveno na možnost Vypnout zvuky nebo je možnost Vybrat zvuk závěrky nastavena v režimu fotografování na . • Zvuk závěrky není slyšet, když je funkce Vybrat styl nastavena na možnost Pořídít řadu snímků. • Neblokujte reproduktor. 	34 29 1
Pomocné světlo AF se nerozsvítí.	Je-li pro funkci Pomoc. světlo AF v menu nastavení fotoaparátu zvolena možnost Vypnuto . V závislosti na aktuálním nastavení nemusí pomocné světlo AF svítit, ani když je zvolena možnost Auto .	84
Snímky jsou skvrnité.	Objektiv je znečištěný. Očistěte objektiv.	103
Bary jsou nepřírozané.	Barevný odstín není nastaven správně.	27, 33
Na snímku jsou náhodně rozmístěné jasně zbarvené pixely („šum“).	Objekt je tmavý a čas závěrky je příliš dlouhý nebo je příliš vysoká citlivost ISO. Šum lze omezit použitím blesku.	23
Snímky jsou příliš tmavé (podexponované).	<ul style="list-style-type: none"> • Režim blesku je nastaven na možnost  Vypnutý blesk. • Reflektor blesku je zakrytý. • Objekt je mimo dosah blesku. • Použijte korekci expozice. 	23 14 117 33
Snímky jsou příliš světlé (přeexponované).	Použijte korekci expozice.	33
Pletové tóny obličeje nejsou změkčeny.	<ul style="list-style-type: none"> • Za některých snímacích podmínek nemusí být pletové tóny při fotografování změkčeny. • Pro snímky obsahující čtyři a více obličejů vyzkoušejte použití funkce Vylepšení pleti v rámci volby Přidání líčení v menu přehrávání. 	39 50

Problém	Příčina/řešení	
Ukládání snímků trvá dlouhou dobu.	<p>V následujících situacích může ukládání snímků trvat delší dobu:</p> <ul style="list-style-type: none"> • Když je v činnosti funkce redukce šumu, například při fotografování při nedostatku světla • Když je funkce Vybrat styl nastavena na možnost Fotograf. nočních scén, Pořídít řadu snímků, Fotogr. scén v protisvětle, Přidat neonový efekt nebo Přidat komiksový efekt • Pokud se při fotografování používá funkce změkčení pleti 	– 27, 29, 30 39
Na monitoru nebo snímku se zobrazí prstenec nebo duhový pruh.	Pokud fotografujete snímek s protisvětlem nebo velmi silným zdrojem světla (jako je například sluneční svit), může se objevit prstenec nebo duhový pruh (reflexy). Změňte umístění zdroje světla nebo upravte kompozici tak, aby byl zdroj světla mimo snímek, a zkuste to znovu.	–

Problémy při přehrávání

Problém	Příčina/řešení	
Soubor nelze přehrát.	<ul style="list-style-type: none"> • Tento fotoaparát nemusí být schopen přehrávat snímky uložené digitálním fotoaparátem jiné značky či jiným modelem fotoaparátu. • Tento fotoaparát nedokáže přehrávat videosekvence pořízené jinou značkou fotoaparátu nebo jiným modelem digitálního fotoaparátu. • Tento fotoaparát nemusí být schopen přehrávat data upravená na počítači. 	–
Nelze zvětšit snímek.	<ul style="list-style-type: none"> • Zvětšení výřezu snímku nelze použít s videosekvencemi a snímky o velikosti 160 x 120 nebo menší. • Zvětšení výřezu snímku, které se zobrazuje při prohlížení malých snímků, nemusí odpovídat skutečnému poměru zoomu. • Fotoaparát nemůže zvětšit snímky zaznamenané digitálním fotoaparátem jiné značky nebo jiným modelem. 	–

Problém	Příčina/řešení	
Nelze nahrávat zprávy.	<ul style="list-style-type: none"> • Zprávy nelze připojit k videosekvencím. • Před nahráním nové zprávy odstraňte zprávu pro snímek. • Zprávy nelze připojit ke snímkům vyfotografovaným jinými fotoaparáty. 	<p>– 48 –</p>
Nelze upravovat snímky.	<ul style="list-style-type: none"> • Některé snímky nelze upravovat. Je možné, že snímky, které již byly upraveny, nebude možné nadále upravovat. • Na paměťové kartě nebo v interní paměti není k dispozici dostatek volného prostoru. • Tento fotoaparát není schopen upravovat snímky pořízené jinými fotoaparáty. • Funkce určené k úpravě snímků nejsou k dispozici pro videosekvence. 	<p>49, 60, 64, 66, 74 – – –</p>
Snímek nelze otočit.	Tento fotoaparát nedokáže otáčet snímky pořízené jinou značkou fotoaparátu nebo jiným modelem digitálního fotoaparátu.	–
Snímek nelze smazat.	<ul style="list-style-type: none"> • Pokud je nastaveno uzamknutí snímků, snímky nelze smazat. Odemkněte snímek. • Hodnocené snímky a snímky přidávané mezi oblíbené jsou chráněny. Odeberte hodnocené snímky nebo snímky z oblíbených snímků. 	<p>20 59, 61, 63, 65</p>
Snímky se nezobrazují na televizoru.	<ul style="list-style-type: none"> • Fotoaparát je připojen k počítači nebo tiskárně. • Na paměťové kartě nejsou uloženy žádné snímky. • Aby bylo možné přehrát snímky uložené v interní paměti, je třeba vyjmout paměťovou kartu. 	<p>– – 8</p>
Po připojení fotoaparátu se aplikace Nikon Transfer 2 nespustí.	<ul style="list-style-type: none"> • Fotoaparát je vypnutý. • Baterie je vybitá. • Kabel USB není správně připojen. • Počítač nerozpozná fotoaparát. • V počítači není nastaveno automatické spuštění aplikace Nikon Transfer 2. Další informace o aplikaci Nikon Transfer 2 naleznete v nápovědě k aplikaci ViewNX 2. 	<p>– 87, 89 89, 96 – –</p>
Pokud je fotoaparát připojen k tiskárně, úvodní obrazovka PictBridge se nezobrazuje.	Při připojení k některým tiskárnám kompatibilním s technologií PictBridge se úvodní obrazovka PictBridge nemusí zobrazovat. Pokud je v menu nastavení fotoaparátu funkce Nabíjení z počítače nastavena na možnost Auto , tisk snímků se nemusí zdařit. Funkci Nabíjení z počítače nastavte na hodnotu Vypnuto a fotoaparát znovu připojte k tiskárně.	87

Problém	Příčina/řešení	
Snímky určené pro tisk nejsou zobrazeny.	<ul style="list-style-type: none"> • Na paměťové kartě nejsou uloženy žádné snímky. • Aby bylo možné vytisknout snímky uložené v interní paměti, je třeba vyjmout paměťovou kartu. 	– 8
Nelze vybrat velikost papíru pomocí fotoaparátu.	<p>V následujících situacích nelze vybrat velikost papíru ve fotoaparátu, ani když se tiskne s tiskárnou kompatibilní se standardem PictBridge. Velikost papíru nastavte pomocí tiskárny.</p> <ul style="list-style-type: none"> • Tiskárna nepodporuje velikosti papíru specifikované fotoaparátem. • Tiskárna automaticky vybírá velikost papíru. 	–

Názvy souborů

Názvy souborů jsou ke snímkům, videosekvencím a zprávám přiřazeny následujícím způsobem:

Název souboru: DSCN 0001 .JPG

(1) (2) (3)

(1) Identifikátor	Nezobrazuje se na obrazovce fotoaparátu. <ul style="list-style-type: none">• DSCN: Původní statické snímky, videosekvence• DSCA: Zpráva• DSCB: Zpráva (odpověď)• SSCN: Malé kopie snímků• RSCN: Oříznuté kopie• FSCN: Snímky vytvořené jinou editační funkcí než oříznutí a malý snímek, fotoalba
(2) Číslo souboru	Je přiřazováno ve vzestupném pořadí počínaje číslem „0001“ a konče číslem „9999“. <ul style="list-style-type: none">• Při každém zachycení série snímků pomocí funkce Fotit v intervalech se vytvoří nová složka, do které jsou snímky uloženy pod čísly souborů počínaje číslem „0001“.
(3) Přípona	Označuje typ souboru. <ul style="list-style-type: none">• .JPG: Statické snímky• .MOV: Videosekvence• .WAV: Zprávy (Číslo souboru je stejné, jako má snímek, ke kterému je zpráva připojena.)

Volitelné příslušenství

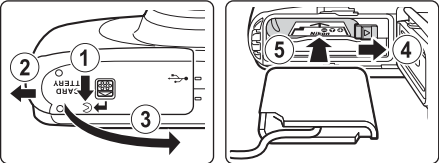
Nabíječka baterií	Nabíječka baterií MH-66 Nabití zcela vybité baterie trvá přibližně 1 hodinu a 50 minut.
Síťový zdroj	Síťový zdroj EH-62G (zapojte, jak ukazuje obrázek)  <p>Před vložením síťového zdroje do prostoru pro baterii zkontrolujte, zda je kabel konektoru pro připojení síťového zdroje správně zasunut do příslušné zdířky.</p> <ul style="list-style-type: none">• Při používání síťového zdroje nelze zavřít krytku prostoru pro baterii / krytku slotu pro paměťovou kartu. Netahejte za kabel konektoru pro připojení síťového zdroje. Pokud kabel vytáhnete, přeruší se připojení mezi fotoaparátem a zdrojem energie a fotoaparát se vypne.

Příslušenství není odolné vůči vodě.

V některých státech či oblastech může být problém s dostupností. Aktuální informace naleznete na našich webových stránkách a v příručkách.

Specifikace

Digitální fotoaparát Nikon COOLPIX S33

Typ	Kompaktní digitální fotoaparát
Počet efektivních pixelů	13,2 milionů (Zpracování snímků může omezit počet efektivních pixelů.)
Obrazový snímač	$\frac{1}{3}$,1 palce, typ CMOS; celkem přibližně 14,17 milionu pixelů
Objektiv	Objektiv NIKKOR s optickým zoomem 3x
Ohnisková vzdálenost	4.1–12.3 mm (obrazový úhel ekvivalentní přibližně objektivu 30–90 mm ve formátu 35mm [135])
Clonové číslo	f/3.3–5.9
Konstrukce	6 prvků v 5 skupinách
Zvětšení digitálním zoomem	Až 4x (obrazový úhel ekvivalentní přibližně objektivu 360 mm ve formátu 35mm [135])
Redukce vibrací	Elektronická redukce vibrací (videa)
Redukce rozmazání pohybem	Elektronická redukce vibrací (statické snímky)
Autofokus (AF)	Automatické zaostřování s detekcí kontrastu
Zaostřovací rozsah	<ul style="list-style-type: none">• [W]: Přibl. 5 cm–∞,• [T]: Přibl. 50 cm–∞• Fotit nablízko, Fotit jídlo, Fotit pod vodou, Zrcadlo, Přidat bublinkový efekt, Přidat neonový efekt, Přidat komiksový efekt, Pořídít změkčené snímky, Vytvořit efekt miniaturny, Časosb. vid. s ef. miniat., Zvýraznit barvy: Přibl. 5 cm (nejkratší ohnisková vzdálenost)–∞ (Všechny vzdálenosti jsou měřeny od středu předního ochranného skla)
Ohnisková vzdálenost	Střed, detekce obličeje, Zaost. s výhled. hlav. obj.
Monitor	6,7 cm (2,7"), přibl. 230 tisíc pixelů, TFT LCD s antireflexní vrstvou a 5 úrovní nastavení jasu
Obrazové pole (režim fotografování)	Přibl. 96% vodorovně a svisle (porovnáno se skutečným obrazem)
Obrazové pole (režim přehrávání)	Přibl. 100% vodorovně a svisle (porovnáno se skutečným obrazem)

Ukládání dat	
Paměťová média	Interní paměť (přibl. 25 MB), paměťová karta SD/SDHC/SDXC
System souborů	Kompatibilní s DCF a Exif 2.3
Formáty souborů	Statické snímky: JPEG Hlasové zprávy: WAV Videosekvence: MOV (obraz: H.264/MPEG-4 AVC, zvuk: PCM stereo)
Velikost obrazu (velikost snímku)	<ul style="list-style-type: none"> • 13 megapixelů [4160 × 3120] • 4 megapixely [2272 × 1704] • 2 megapixely [1600 × 1200]
Citlivost ISO (standardní výstupní citlivost)	ISO 125–1600
Expozice	
Měření expozice	Maticové, se zdůrazněným středem (digitální zoom méně než 2×), bodové měření (digitální zoom 2× nebo větší)
Řízení expozice	Programová automatická expozice a korekce expozice (–2,0 – +2,0 EV v krocích 1 EV)
Závěrka	
Rozsah časů	<ul style="list-style-type: none"> • $\frac{1}{2000}$–1 s • 4 s (funkce Vybrat styl nastavena na možnost Fotit ohňostroj)
Clona	
Rozsah	2 kroky (f/3.3 a f/6.6 [W])
Samospoušť	
	10 s, samospoušť detekující úsměv
Blesk	
Rozsah (přibl.) (Citlivost ISO: Auto)	[W]: 0,3–3,1 m [T]: 0,6–1,7 m
Řízení záblesku	TTL řízení záblesku s měřicími předzáblesky
Rozhraní	
Konektor USB	Micro USB konektor (nepoužívejte žádný jiný kabel USB než UC-E21), Vysokorychlostní USB <ul style="list-style-type: none"> • Podporuje přímý tisk (PictBridge)
Výstupní konektor HDMI	Mikrokonektor HDMI (typ D)

Podporované jazyky	angličtina, arabština, bengálština, bulharština, čeština, čínština (zjednodušená a tradiční), dánština, finština, francouzština, hindština, holandská, indonéština, italská, japonština, korejština, maďarština, marathština, němčina, norština, perština, polština, portugalská, rumunština, ruština, srbština, řečtina, španělština, švédština, tamilština, telugu, thajština, turečtina, ukrajinština, vietnamština
Zdroje energie	<ul style="list-style-type: none"> • Jedna dobíjecí lithium-iontová baterie EN-EL19 (dodávaná) • Síťový zdroj EH-62G (dodává se samostatně)
Doba nabíjení	Přibl. 1 h 40 min (při použití síťového zdroje/nabíječky EH-71P/EH-73P a nabíjení zcela vybité baterie)
Výdrž baterie¹	
Statické snímky	Přibližně 220 snímků při použití baterie EN-EL19
Videosekvence (skutečná výdrž baterie pro nahrávání) ²	Přibližně 1 h 25 min při použití baterie EN-EL19
Stativový závit	1/4 (ISO 1222)
Rozměry (Š × V × H)	Přibl. 109,5 × 67,0 × 37,6 mm (bez výstupků)
Hmotnost	Přibl. 180 g (včetně baterie a paměťové karty)
Provozní podmínky	
Teplota	-10°C – +40°C (při použití na souši) 0°C–40°C (při použití pod vodou)
Vlhkost	85% nebo nižší (bez kondenzace)
Vodotěsnost	Ekvivalentní JIS/IEC, třída ochrany 8 (IPX8) (v našich testovacích podmínkách) Schopnost fotografovat pod vodou až do hloubky 10 m po dobu 60 minut
Prachotěsnost	Ekvivalent JIS/IEC, třída ochrany 6 (IP6X) (v našich testovacích podmínkách)
Odolnost proti nárazu	Stanovena podle našich testovacích podmínek ³ ve shodě s předpisem MIL-STD 810F, metoda 516.5, náraz

- Není-li uvedeno jinak, všechny tyto údaje předpokládají použití plně nabitě baterie při okolní teplotě $23 \pm 3^{\circ}\text{C}$ dle standardu asociace Camera and Imaging Products Association (CIPA).
- ¹ Výdrž baterie závisí na okolnostech použití, tj. například na časových prodlevách pořizování jednotlivých snímků a na délce trvání zobrazení menu a snímků.
 - ² Soubor s videosekvencí nesmí být větší než 4 GB a videosekvence nesmí být delší než 29 minut. Záznam se může ukončit před dosažením tohoto limitu, dojde-li ke zvýšení teploty fotoaparátu.
 - ³ Pád z výšky 1,5 m na povrch 5 cm silné překližky (změny vzhledu, například poškozený lak a deformace v místě nárazu, a zachování vodotěsnosti nejsou předmětem testu). Tyto testy nezaručují, že fotoaparát zůstane za všech podmínek nepoškozen nebo zcela funkční.

Dobíjecí lithium-iontová baterie EN-EL19

Typ	Dobíjecí lithium-iontová baterie
Jmenovitá kapacita	3,7 V DC, 700 mAh
Provozní teplota	0°C–40°C
Rozměry (Š × V × H)	Přibl. 31,5 × 39,5 × 6 mm
Hmotnost	Přibl. 14,5 g

Síťový zdroj/nabíječka EH-71P

jmenovitá vstupní hodnota	AC 100–240 V, 50/60 Hz, MAX 0,2 A
Jmenovitá výstupní hodnota	DC 5,0 V, 1,0 A
Provozní teplota	0°C–40°C
Rozměry (Š × V × H)	Přibl. 55 × 22 × 54 mm (bez zásuvkového adaptéru)
Hmotnost	Přibl. 48 g (bez zásuvkového adaptéru)

Síťový zdroj/nabíječka EH-73P

Jmenovitá vstupní hodnota	AC 100–240 V, 50/60 Hz, MAX 0,14 A
Jmenovitá výstupní hodnota	DC 5,0 V, 1,0 A
Provozní teplota	0°C–40°C
Rozměry (Š × V × H)	Přibl. 55 × 22 × 54 mm (bez zásuvkového adaptéru)
Hmotnost	Přibl. 51 g (bez zásuvkového adaptéru)

- Společnost Nikon nepřebírá odpovědnost za jakékoli případné chyby, které může návod obsahovat.
- Vzhled a technické specifikace výrobku se mohou změnit bez předchozího upozornění.

Schválené typy paměťových karet

Pro použití s tímto fotoaparátem byly testovány a schváleny následující paměťové karty Secure Digital (SD).

- Pro záznam videosekvencí je doporučeno používat paměťové karty SD s rychlostní klasifikací 6 nebo vyšší. Při použití paměťové karty s nižší rychlostní klasifikací se nahrávání videosekvence může nečekaně zastavit.

	Paměťová karta SD	Paměťová karta SDHC	Paměťová karta SDXC
SanDisk	–	4 GB, 8 GB, 16 GB, 32 GB	64 GB, 128 GB
TOSHIBA	–	4 GB, 8 GB, 16 GB, 32 GB	64 GB
Panasonic	2 GB	4 GB, 8 GB, 16 GB, 32 GB	64 GB
Lexar	–	8 GB, 16 GB, 32 GB	64 GB, 128 GB

- Podrobnosti o výše uvedených kartách můžete zjistit u výrobce. Při použití paměťových karet od jiných výrobců nemůžeme zaručit funkčnost fotoaparátu.
- V případě použití čtečky paměťových karet zkontrolujte, zda je čtečka kompatibilní s vaší paměťovou kartou.

Informace o obchodních známkách

- Windows je registrovaná ochranná známka nebo ochranná známka společnosti Microsoft Corporation ve Spojených státech amerických a/nebo v jiných zemích.
- Adobe, logo Adobe a Reader jsou ochranné známky nebo registrované ochranné známky společnosti Adobe Systems Incorporated ve Spojených státech amerických a/nebo jiných zemích.
- Loga SDXC, SDHC a SD jsou ochranné známky společnosti SD-3C, LLC.



- PictBridge je ochranná známka.
- HDMI, logo HDMI a High-Definition Multimedia Interface jsou obchodní značky nebo registrované obchodní značky společnosti HDMI Licensing LLC.



- Všechna ostatní obchodní jména produktů, uváděná v tomto návodu a další dokumentaci dodávané s výrobkem Nikon, jsou ochranné známky nebo registrované ochranné známky příslušných vlastníků.

AVC Patent Portfolio License

Tento produkt je licencován v rámci licence AVC Patent Portfolio License pro soukromé a nekomerční použití zákazníkem ke (i) kódování videa podle standardu AVC („AVC video“) a/nebo k (ii) dekódování AVC videa, které bylo zakódováno zákazníkem v rámci soukromé a nekomerční činnosti a/nebo které bylo získáno od poskytovatele licencovaného k poskytování AVC videa. Licence není udělena ani nesmí být vyvozována pro žádné jiné použití.

Další informace lze získat od organizace MPEG LA, L.L.C.

Viz <http://www.mpegla.com>.

Licence FreeType (FreeType2)

Některé části tohoto softwaru jsou chráněny autorským právem © 2012 The FreeType Project (<http://www.freetype.org>). Všechna práva vyhrazena.

Licence MIT (HarfBuzz)

Některé části tohoto softwaru jsou chráněny autorským právem © 2015 The HarfBuzz Project (<http://www.freedesktop.org/wiki/Software/HarfBuzz>). Všechna práva vyhrazena.

Rejstřík

Symboly

Namířit a vyfotit	22
Režim přehrávání	17
Menu Nastavení fotoaparátu.....	79
Tlačítko záznamu videosekvence.....	1, 75
Tlačítko (režim fotografování/ přehrávání).....	2, 17

A

Autofokus	39
Automat. vypnutí.....	15
Automatická aktivace blesku.....	23

B

Baterie.....	7, 9, 13
Blesk.....	1, 23
Blokování zaostření.....	40

C

Clonové číslo	15
---------------------	----

Č

Čas závěrky	15
Časob. vid. s ef. miniat.	26, 31

D

Datum a čas	11, 80
Detekce obličejů	38
Detekce tváře pod vodou	26, 28
Délka videosekvence.....	75
Dětský fotoaparát	53
Digitální zoom	16
Dobíjecí baterie	9
Dobíjecí lithium-iontová baterie	7, 9

E

Elektronická redukce vibrací.....	83
-----------------------------------	----

F

Formát data.....	11, 80
Formátování.....	8, 85
Formátování interní paměti.....	85

Formátování paměťových karet.....	8, 85
Fotit jídlo	26, 27
Fotit nablízko	26, 27
Fotit ohňostroj	26, 29
Fotit pod vodou	26, 27
Fotit v intervalech	26, 28
Fotografování	14
Fotografování nočních scén	26, 27
Fotografování scén v protisvětle	26, 29

H

HDMI kabel.....	90, 91
Hlasitost.....	48, 78
Hlavní vypínač / kontrolka zapnutí přístroje	1, 11
Hodnocení.....	58
Hodnocení snímků.....	58
Hra se snímky.....	49

I

Indikace zaostření	3
Interní paměť.....	8

J

Jas	33
Jas monitoru	82
Jazyk	86

K

Kabel USB.....	90, 92, 96
Kompletní menu	81
Kompresní poměr.....	36
Kontextová tlačítka.....	5
Kontrolka blesku	2, 23
Kontrolka nabíjení.....	2, 9
Kontrolka samospouště	1, 24
Kopie.....	71
Korekce expozice	33
Krytka prostoru pro baterii / krytka slotu pro paměťovou kartu.....	2, 7

L		Pomocné světlo AF.....	1, 84
Letní čas.....	12, 80	Pořídít řadu snímků 	26, 29
M		Pořídít změkčené snímky 	26, 31
Malý snímek.....	74	Poutko.....	i
Mazání záznamů.....	48	Použití funkce změkčení pleti.....	39
Menu fotografování.....	21	Pozadí menu.....	12, 86
Menu nastavení fotoaparátu.....	79	Prezentace.....	67
Menu přehrávání.....	45	Prohlížení hodnocených snímků....	60
Micro USB konektor....	2, 89, 91, 92, 96	Prostor pro baterii.....	2
Mikrofon (stereo).....	1	Přehrávání.....	17, 78
Mikrokonektor HDMI.....	2, 89	Přehrávání náhledů snímků.....	17, 44
Monitor.....	2, 3, 103	Přehrávání videosekvencí.....	75
Multifunkční volič.....	2	Přehrávání záznamů.....	48
N		Přidat bublinkový efekt 	26, 30
Nabíječka baterií.....	10, 115	Přidat efekt miniatury.....	55
Nabíjení z počítače.....	87	Přidat efekt rybího oka.....	53
Nastavení fotoaparátu.....	80	Přidat hvězdičky.....	54
Název souboru.....	114	Přidat komiksový efekt 	26, 30
Nechat odpověď (záznam zprávy)....	47	Přidat neonový efekt 	26, 30
Nechat zprávu (záznam zprávy).....	46	Přidání líčení.....	50
Nikon Transfer 2.....	97	Přímý tisk.....	90, 92
O		R	
Objektiv.....	1, 116	Razítko data.....	82
Oblíbené.....	62	Reproduktor.....	1
Obnovit vše.....	88	Retušování.....	71
Očko pro upevnění poutka.....	1	Režim blesku.....	23
Ochrana snímku před vymazáním....	20	Režim přehrávání.....	17
Optický zoom.....	16	Režim přehrávání jednotlivých snímků.....	17
Oříznutí.....	43	S	
Otočit snímky.....	73	Samospoušť.....	24
Ozdobit (režim fotografování).....	32	Samospoušť det. úsměv.....	25
Ozdobit (režim přehrávání).....	57	Síťový zdroj.....	89, 115
Označení shody s předpisy a normami.....	88	Slot pro paměťovou kartu.....	2, 7
P		Stativový závit.....	2, 118
Paměťová karta.....	7, 102, 120	Stav baterie.....	13
PictBridge.....	90, 92	Stisknutí do poloviny.....	15
Počet zbývajících snímků.....	13, 36	Sytost barev.....	33
Počítač.....	90, 96		

Š		Změnit barvy (režim přehrávání).....	55
Širokoúhlý.....	16	Změnit zvuky	34
Štětce	ix	Zobrazit	45
T		Zobrazit podle data	66
Teleobjektiv	16	Zoom	16
Televizor	90, 91	Zrcadlo 	26, 30
Tisk	90, 93, 94	Zvětšení snímku.....	16
Tiskárna	90, 92	Zvětšení výřezu snímku	17, 43
Tlačítko spouště.....	1, 14	Zvuk tlačítek	34
U		Zvuk závěrky.....	34
Uvítací obrazovka	80	Zvýraznit barvy (režim fotografování)...	33
Uzamknutí snímku.....	20	Zvýraznit barvy (režim přehrávání)	56
V			
Velikost obrazu videa	37		
Velikost papíru	93, 94		
Velikost snímku	36		
Verze firmwaru	88		
ViewNX 2.....	96		
Volitelné příslušenství.....	115		
Vybrat styl	26		
Vybrat velikost	36		
Vymazat	18		
Vymazání.....	45		
Vypnutý blesk.....	23		
Vytvořit efekt miniatury 	26, 31		
Vytvořit fotoalba.....	51		
Výměna zpráv	46		
Vždy odpálit blesk	23		
Z			
Zaostření	38		
Zaostřovací pole.....	14		
Zábava se snímky	45		
Záznam videosekvence.....	75		
Záznam videosekvencí.....	75		
Zbývající doba záznamu videosekvence.....	75, 76		
Zmenšení snímku.....	16		
Změkčit snímky.....	54		
Změnit barvy (režim fotografování).....	33		



A series of horizontal dashed lines spanning the width of the page, intended for handwriting practice.

Reprodukce této příručky, celé či její části, v jakékoli formě (kromě stručných citací v recenzích nebo článcích) bez předchozího písemného svolení společnosti NIKON CORPORATION je zakázána.

NIKON CORPORATION

© 2015 Nikon Corporation



CT6C04(1L)
6MN5651L-04