

UŽIVATELSKÝ NÁVOD MYČKA NA NÁDOBÍ

Před zahájením montáže si přečtete pozorně tyto pokyny.
Montáž bude jednodušší a zajistíte tak správné a bezpečné zapojení myčky.
Po montáži ponechejte tyto pokyny poblíž myčky pro budoucí použití.

D1453W(L,M,T,B,C,D,A)F(B,U)

D1463W(L,M,T,B,C,D,A)F(B,U)



P/No. : MFL66281472

www.lg.com

OBSAH

OBSAH.....2

DŮLEŽITÉ BEZPEČNOSTNÍ POKYNY

Důležité bezpečnostní pokyny	3
Před použitím si přečtěte všechny pokyny	4
Tyto pokyny si uložte	5

POKYNY PRO INSTALACI

Připravte otevírání skříně.....	7
Příprava pro elektrickou instalaci	7
Příprava myčky pro instalaci.....	8
Instalace myčky do skříně	8
Montáž vypouštěcí hadice	9
Zapojení přívodní hadice vody.....	10
Závěrečná kontrola a sestava.....	10
Jak vyrovnat myčku	10

NÁZVY DÍLŮ 11

FUNKCE OVLÁDACÍHO TLAČÍTKA..... 12

PŘED PRVNÍM POUŽITÍM

Zkontrolujte a zjistěte úroveň tvrdosti vody.....	15
Nastavení úrovně změkčování vody vaší myčky nádobí	15
Plnění solí	16
Přidávání proplachovacího prostředku.....	16

INFORMACE PRO TEST SPOTŘEBY ENERGIE..... 17

POUŽITÍ A PROVOZ

Běžný způsob plnění	18
Příhrádka na příbory	19
Košík na příbory.....	20
Spodní koš.....	20
Horní koš	21
Přidání mycího prostředku.....	23
Opětovné plnění	24
Sušení.....	25

Děkujeme za zakoupení myčky nádobí od společnosti LG.

Přečtěte si pozorně vaši uživatelskou příručku, kde naleznete pokyny pro bezpečnou montáž, použití a údržbu. Uchovejte pro budoucí použití.

Zapište model a sériové číslo vaší myčky.

Model č. _____

Sériové č. _____

Datum zakoupení _____

PROVOZNÍ POSTUP 26

PROGRAM.....27

NÁVOD K ÚDRŽBĚ PRO UŽIVATELE

Údržba myčky	28
Filtry	28
Spodní stříkáč rameno.....	28
Horní stříkáč rameno	28
Připojení na vodovod.....	28

ŘEŠENÍ PROBLÉMŮ

Než zavoláte do servisu.....	29
Použití funkce SmartDiagnosis™	32

SPECIFIKACE33

PROVOZNÍ ÚDAJE34

DŮLEŽITÉ BEZPEČNOSTNÍ POKYNY

PŘED POUŽITÍM SI PŘEČTĚTE VŠECHNY POKYNY A VYSVĚTLIVKY K MONTÁŽI

VAROVÁNÍ

Pro zachování vlastní bezpečnosti se řiďte informacemi v této příručce, minimalizujete tak riziko požáru nebo exploze, úrazu elektrickým proudem a předejdete škodám na majetku a zranění nebo smrti osob.

Vaše bezpečnost a bezpečnost ostatních osob je velmi důležitá.

V této příručce a na přístroji jsme uvedli mnoho důležitých bezpečnostních upozornění. Bezpečnostní upozornění si vždy přečtěte a dodržujte je.

 Toto je bezpečnostní symbol výstrahy.
Tento symbol vás varuje před potencionálními riziky, které mohou způsobit usmrcení nebo zranění vás nebo jiných osob.

Všechna bezpečnostní upozornění budou následovat po bezpečnostním symbolu výstrahy a jednom ze slov NEBEZPEČÍ, VAROVÁNÍ nebo UPOZORNĚNÍ

Tato slova znamenají:

NEBEZPEČÍ

Pokud nebudete ihned postupovat podle pokynů, budete usmrceni nebo vážně zraněni.

VAROVÁNÍ

Pokud nebudete postupovat podle pokynů, můžete být usmrceni nebo vážně zraněni.

UPOZORNĚNÍ

Pokud nebudete postupovat podle pokynů, můžete být lehce zraněni nebo způsobit poškození výrobku.

Všechna bezpečnostní upozornění vám říkají, jaké je potenciální riziko, říkají vám, jak snížit možnost zranění a říkají vám, co se může stát, pokud se nepostupuje podle pokynů.

DŮLEŽITÉ BEZPEČNOSTNÍ POKYNY

■ Před použitím si přečtěte všechny pokyny

⚠ VAROVÁNÍ

Abyste snížili riziko požáru, úrazu elektrickým proudem nebo poranění osob při používání myčky, dodržujte následující zásadní opatření:

- **Prosím, přečtěte si tento manuál řádně před prvním spuštěním vaší myčky.**
- Tento manuál obsahuje velmi důležité informace o instalaci, užívání a údržbě vaší myčky.
- Výrobce není odpovědný za problémy vzniklé nedbáním těchto bezpečnostních pokynů a varování.
- Tato myčka je určena pro běžné použití v domácnosti.
- **Nepoužívejte myčku pro průmyslové a komerční užití nebo jiné účely.**
- **Zařízení není určeno pro používání bez dohledu pro malé děti a nemohoucí osoby .**
- **Okamžitě myčku a balení zkontrolujte, zda nedošlo k poškození během dopravy.**
Pokud je přístroj poškozen, nezapojujte ho a okamžitě kontaktujte svého dodavatele.
- Tento spotřebič je určen pro použití v domácnosti a podobných prostorách, jako jsou:
 - kuchyňské prostory v obchodech, kancelářích a dalších pracovištích;
 - chaty a chalupy;
 - hotely, motely a další typy dlouhodobějšího ubytování;
 - Noclehárny.
- Pokud je výrobek používán pro komerční účely, nevztahuje se na něj záruka. (Příklady: veřejná místa, jako jsou restauranty, ubytovny, školící střediska, koleje)
Pokud je výrobek nainstalován mimo běžnou servisní oblast, všechny náklady na dopravu související s opravou, případně výměnou vadných součástí, hradí majitel.

► Během instalace

- **Elektrické spoje musí být v souladu s výkonnostním štítkem.**
- Bezpečnost elektrického vybavení je zaručena pouze pokud je uzemňovací systém vašeho domu v souladu s místními předpisy. **(nepoužívejte prodlužovací kabel nebo šňůru).**
- Pokud horká voda překročí 65 °C, upravte nastavení topného tělesa vody. Pokud nelze teplotu horké vody udržet pod 65 °C, musí se myčka napojit na studenou vodu.
- Pokud je poškozena přívodní šňůra, může ji vyměnit pouze výrobce nebo servisní agent nebo podobně kvalifikovaná osoba, aby se předešlo nebezpečí.
- Tento přístroj musí být umístěn tak, aby byla zástrčka přístupná.
- Přístroj musí být připojen k přívodu vody pomocí hadicových sestav a staré sestavy by se již neměly používat.

► Za provozu

- **Do myčky by se měli ukládat pouze vhodné kuchyňské potřeby. (prosím nepoužívejte potřeby, které nejsou tepelně odolné, jsou zdobeny kovem atd.)**
- **Nepoužívejte žádný druh ředidel ve vaší myčce. Mohou způsobit výbuch nebo požár.**
- **Na přístroj nestríkejte vodu. Může dojít k selhání elektrických částí nebo elektrickému šoku.**

DŮLEŽITÉ BEZPEČNOSTNÍ POKYNY

■ Před použitím si přečtěte všechny pokyny

⚠ VAROVÁNÍ

Abyste snížili riziko požáru, úrazu elektrickým proudem nebo poranění osob při používání myčky, dodržujte následující zásadní opatření:

- **Netlačte vnitřní dveře dolů a nesedejte na ně, pokud jsou otevřené. Může dojít k deformaci nebo selhání vaší myčky.**
- **Nepoužívejte mýdlo na ruce. Pro běžný provoz by se měl používat mycí prostředek pro myčky.**
- Příklad je vybaven bezpečnostní funkcí, která automaticky zastaví provoz myčky pokud dojde k vážným překážkám v rozvodech.
- Mycí prostředky pro myčky jsou silně zásadité. Mohou být velmi nebezpečné při požití. Vyvarujte se kontaktu s pokožkou a očima a zabraňte přístupu dětem pokud je myčka otevřená. Zkontrolujte, že nádržka na mycí prostředek je prázdná po dokončení mycího cyklu.

► Bezpečnost dětí

- Ovládací prvky je možné zamknout pomocí režimu Child Lock(dětský zámek), čímž se zabrání, aby dítě nezměnilo veškerá nastavení.
 - **Zabraňte dětem přístup k pracím a splachovacím prostředkům.**
 - **Nenechte děti, aby přístroj provozovaly.**
 - **Malé děti musí být pod dohledem, aby se zajistilo, že si s přístrojem nehrají.**
- Všechny baterie (ať instalované nebo připojené) by se neměly vystavovat nadměrnému teplu jako slunečnímu světlu nebo podobnému zdroji.

■ Tyto pokyny si uložte

POKYNY PRO UZEMNĚNÍ

Tento přístroj musí být uzemněn. Pokud dojde k poruše nebo rozbití, uzemnění sníží riziko elektrického šoku tím, že zajistí cestu menšího odporu elektrického proudu. Tento přístroj je vybaven šňůrou s uzemňovacím vodičem a uzemňovací zástrčkou. Zástrčka se musí vsunout do vhodné zásuvky, která je instalovaná a uzemněná v souladu se všemi místními zákony a vyhláškami.

- Nepoužívejte adaptér, nebyla by funkční uzemňovací zástrčka.
- Pokud nemáte k dispozici vhodnou zásuvku, vyhledejte pomoc elektrikáře.

DŮLEŽITÉ BEZPEČNOSTNÍ POKYNY

⚠ VAROVÁNÍ

Nesprávné zapojení uzemňovacího vodiče může vést k riziku elektrického šoku. Pokud máte pochyby zkontrolujte s vyškoleným elektrikářem nebo zástupcem servisu, zda je přístroj řádně uzemněn. Neupravujte zástrčku dodanou s přístrojem; pokud se nehodí do zásuvky, nechte nainstalovat zásuvku kvalifikovaným elektrikářem.

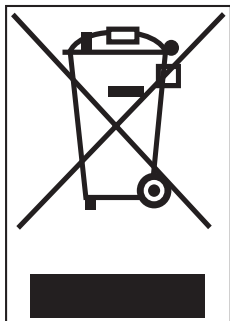

Likvidace starého přístroje

1. Pokud je na přístroji symbol s přeškrtnutou popelnicí s kolečky, znamená to, že je výrobek zahrnut v Evropské směrnici 2002/96/EC.
2. Veškeré elektrické a elektronické výrobky by se měli likvidovat odděleně od smíšeného odpadu, a to v určených sběrných místech určených vládou nebo místními orgány.
3. Správná likvidace vašeho starého přístroje pomůže předcházet možným negativním důsledkům pro životní prostředí a zdraví.
4. Pro více informací o likvidaci vašeho starého přístroje kontaktujte vaši obecní správu, sběrné suroviny nebo obchod, kde jste výrobek koupili.

⚠ UPOZORNĚNÍ

Ohledně přívodní šňůry

- Většina přístrojů vyžaduje připojení na vymezený obvod; to znamená obvod s jednou zásuvkou, který pohání pouze určený přístroj a nemá další zásuvky nebo rozvětvené obvody.
Pro ujištění zkontrolujte stranu se specifikacemi v tomto uživatelském návodu.
- **Nepřetěžujte stěnové zásuvky.** Přetížené stěnové zásuvky, volné nebo poškozené zásuvky, prodlužovací šňůry, rozštěpené přívodní šňůry nebo poškozené nebo popraskané izolace kabelů jsou nebezpečné. Jakýkoliv takový stav může vést k elektrickému šoku nebo požáru.
- **Pravidelně kontrolujte šňůru vašeho přístroje a pokud vzhled naznačuje poškození nebo opotřebení,** odpojte přístroj ze zásuvky, přerušte používání přístroje a nechte šňůru vyměnit stejným náhradním dílem u autorizovaného servisu.
- **Chraňte přívodní šňůru před fyzickým nebo mechanickým poškozením,** jako je otáčení, uzly, stlačení, zavření do dveří nebo chůze po ní. Obzvláště se soustřeďte na zástrčky, stěnové zásuvky a bod kde se šňůra zapojuje do přístroje.
Pokud je přístroj napájený z prodlužovací šňůry nebo přenosného zařízení s elektrickou zásuvkou, musí být prodlužovací šňůra na přenosném zařízení s elektrickou zásuvkou umístěna tak, aby nedošlo k jejímu postříkání nebo vniknutí vlhkosti.

⚠ UPOZORNĚNÍ

Pokyny zdůrazňují následující:

Tento přístroj není určen k používání osobami (včetně dětí) s omezenými fyzickými, smyslovými a mentálními schopnostmi nebo nedostatkem znalostí a zkušeností, pokud nebudou pod dohledem a neobdrží pokyny ohledně užívání přístroje od osoby, která je odpovědná za jejich bezpečnost. Děti musí být pod dohledem, aby se zajistilo, že si s přístrojem nehrají.

POKYNY PRO INSTALACI

⚠ VAROVÁNÍ

- Veškeré elektrikářské/ instalatérské práce během instalace tohoto přístroje by měl provádět kvalifikovaný elektrikář / instalatér.

■ Připravte otvírání skříně

1. Tato myčka je určena pro rozměry uvedené níže.
2. Zvolte místo co nejbližší ke dřezu pro lepší napojení k vodovodnímu a odpadnímu potrubí.
3. Pro zajištění dobrého odtoku by myčka neměla být nainstalována více než 3 metry od dřezu.
4. Pokud je myčka umístěna v rohu, mělo by zůstat minimálně 5cm mezi myčkou a přilehlou skříňkou nebo stěnou.

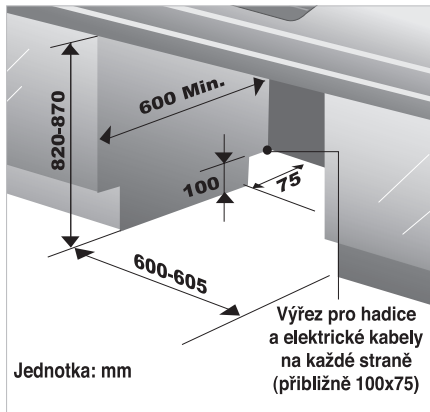

⚠ UPOZORNĚNÍ

- Jakékoliv nekryté dřevo v okolí myčky by mělo být chráněno vodě odolným nátěrem nebo těsněním, aby se předešlo bobtnání.

■ Příprava pro elektrickou instalaci

⚠ UPOZORNĚNÍ

- Z důvodů osobní bezpečnosti **odstraňte domácí pojistky nebo otevřete jistič před instalací.**
- Pro tento přístroj **nepoužívejte prodlužovací šňůru nebo adaptér.** Elektrické a uzemňovací spoje musí splňovat národní zákony o elektrických spojích / krajské a městské zákony a/nebo další místní zákony.

1. Tento přístroj se musí napájet správným jmenovitým napětím a hertzy dle návodu k použití, a musí být zapojen do jednotlivých, Správně uzemněných přípojek, chráněných minimálně 15A jističem nebo zpoždovací pojistkou. Kabeláž musí být dvoudrátová a uzemněná.
2. Zástrčka do sítě musí být na viditelném a přístupném místě ne dále než 1,2 metry od přístroje. viz obrázek A str.7 (viz stránka 9 obr.A)
3. Přívodní zástrčka musí být řádně uzemněna, pokud máte nějaké pochybnosti, nechte si uzemnění zkontrolovat kvalifikovaným elektrikářem. Žádné další zařízení nesmí být napojené na stejnou zástrčku pomocí rozdvojky nebo podobné zástrčky.

Nebezpečné napětí

5036



Pro označení rizik v důsledku nebezpečného napětí.

Poznámka – Pokud bude použita varovná značka, budou platná pravidla podle ISO 3864.

DŮLEŽITÉ BEZPEČNOSTNÍ POKYNY

■ Příprava myčky pro instalaci

1. Položte myčku na zadní stranu.
2. Nastavte nohy na požadovanou výšku dle obrázku níže.

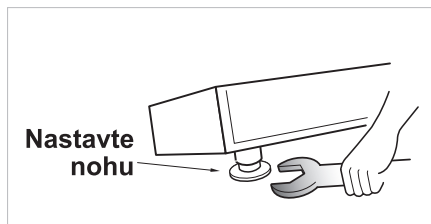

■ Instalace myčky do skříně

1. Před zasunutím myčky do otvoru skříně, musí být veškeré výškové a vyrovnávací nastavení provedené pomocí klíče.
2. Opatrně zasuňte myčku do otvoru skříně. Ujistěte se, že odtoková hadice uvnitř skříně není zauzlena nebo natažena.

▲ UPOZORNĚNÍ

- Pokud je výška skříně pod 850mm, měli byste odstranit vrchní kryt myčky po odšroubování dvou šroubů. (dva ze zadních)

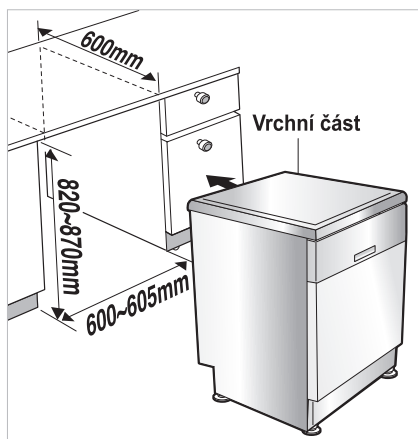

DŮLEŽITÉ BEZPEČNOSTNÍ POKYNY

■ Montáž vypouštěcí hadice

1. Pokud konec odtokové hadice nebude pasovat to odtokového vedení, použijte gumový konektor (není dodán), který je odolný horku a mycím prostředkům.
2. Měl by být k dispozici v železářství nebo prodejnách pro domácí kutily.
3. Existují dva obvyklé typy spoje dle obrázku A, B.

"S" hrdlový spoj musí být čistě vyvrtán a bez jakýchkoliv překážek na svůj maximální průměr, pokud se bude používat pro odtok.

Aby se předešlo přečerpání, použijte jednu z následujících metod:

- Když je odtoková hadice napojena k "S" hrdlu dřezu nebo odpadní jednotce, musí být hadice prověšená ke spodní straně vrchu lavice a přišroubovaná.

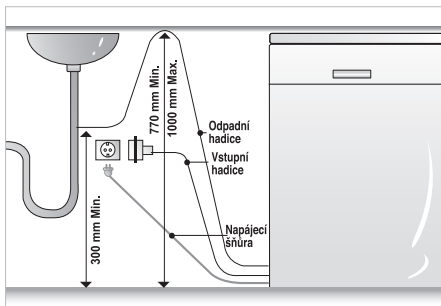

Obr. A

- Pokud bude odpadní hadice napojena k oddělenému stoupacímu potrubí, musí být zajištěno vzduchotésné spojení. Viz obrázek B

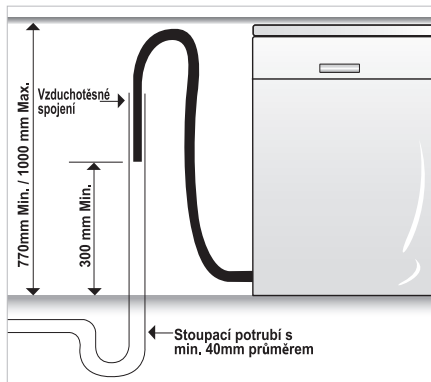

Obr. B : Odtokové spojení- stupačka

Prodloužení odpadní hadice

Zavěste odpadní hadici dle obrázku níže.

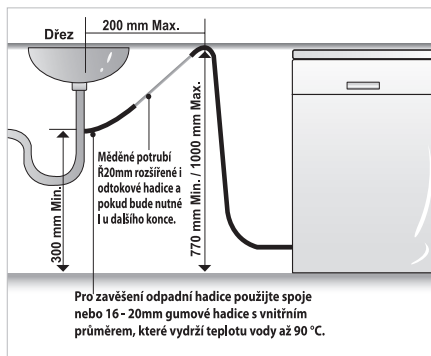

⚠ UPOZORNĚNÍ

- Při zapojení konektoru nebo prodloužené hadice se ujistěte, **že odtoková hadice není zauzlená.** (ohyby by měly mít poloměr 40 mm)

POKYNY PRO INSTALACI

■ Zapojení přívodní hadice vody

- ▶ Připojte přívodní hadici vody na vodovodní kohoutek. (Obr. A)
- ▶ Některé modely obsahují přívodní ventil a hadici. (Obr. B)
Po připojení přívodní hadice ke kohoutku otevřete kohoutek k odplavení cizorodých látek (špíny, písku nebo pilin) ve vodovodním potrubí.
Nechte vodu vytéci do kbelíku a zkontrolujte teplotu vody. Připojte přívodní hadici k ventilu přívodu vody. Tato myčka může být plněna buď horkou, nebo studenou vodou.

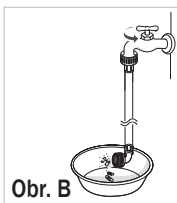
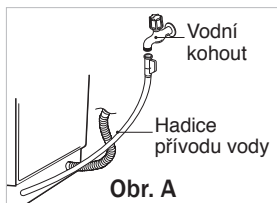

- Tato myčka může být plněna buď horkou, nebo studenou vodou. Pokud nemůže být teplota vody udržována pod 65 °C, musí být myčka připojena na studenou vodu.
- Při zapojování můžete použít těsnicí pásku nebo tmel, aby se zamezilo unikání vody.
- Ujistěte se, že vedení není zlomeno nebo ostře ohnuto.
- Doporučuje se, aby byla použita nová přívodní hadice a nikoli stávající nebo stará hadice.

■ Závěrečná kontrola a sestava

1. Pevně ručně utáhněte přívodní hadici k potrubí přívodu vody.
Zasuňte přívodní šňůru do uzemněného elektrického bodu a zapněte ji.
2. Po instalaci a před použitím myčky s nádobím doporučujeme, abyste použili myčku v režimu, 'Rychlý' pro řádné proplachování.
V této fázi je užitečné se ujistit, že nedošlo k žádným provozním problémům nebo únikům vody. Při prvním použití myčky může dojít k nadměrnému hluku, pokud se tak stane, odpojte myčku od proudu a restartujte ji.

■ Jak vyrovnat myčku

Po instalaci myčky si možná všimnete mírného přilepení dveří k myčce po otevření nebo zavření dveří. Pokud se tak stane, musíte nastavit úroveň myčky.

Případ 1. Pokud jsou dveře nakloněné napravo

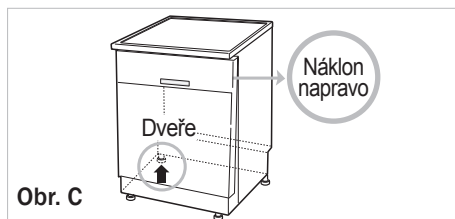

- Pokud se dveře naklání napravo, viz obr. C, následujte tyto pokyny:
 - 1) Odšroubujte (proti směru hodinových ručiček) levou nohu na zadní straně a upravte úroveň.
 - 2) Zkontrolujte otevírání dveří a pokud to bude nutné zopakujte postup než se dveře budou otevírat a zavírat řádně.
- Když je výrobek řádně vyrovnán, nemělo by docházet k žádnému sklonu, přilepování nebo tření.

Případ 2. Pokud jsou dveře nakloněné nalevo

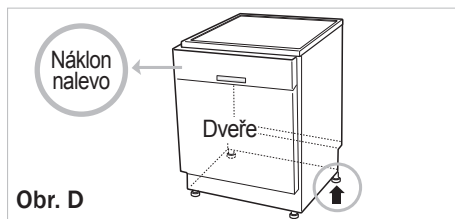

- Pokud se dveře naklání nalevo, viz obr. D, následujte tyto pokyny:
 - 1) Zkontrolujte otevírání dveří pokud stále zůstává lepivý nebo třecí zvuk.
 - 2) Zkontrolujte otevírání dveří a pokud to bude nutné zopakujte postup než se dveře budou otevírat a zavírat řádně.
- Když je výrobek řádně vyrovnán, nemělo by docházet k žádnému sklonu, přilepování nebo tření.

NÁZVY DÍLŮ

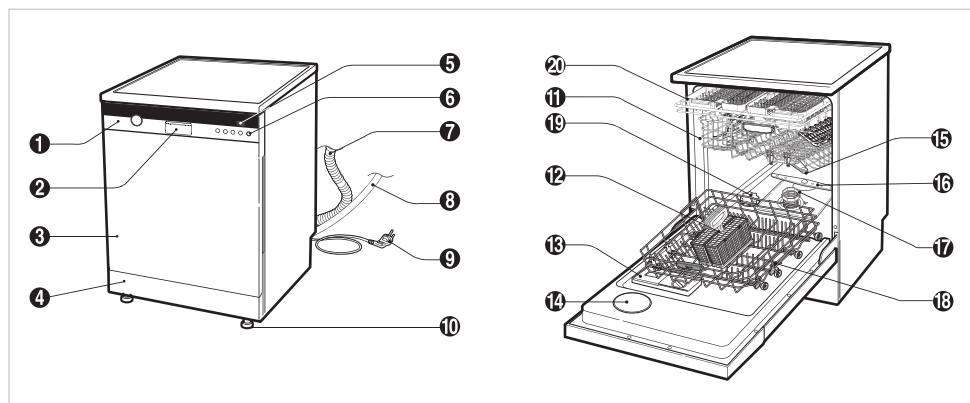

- | | |
|-----------------------|---|
| 1. Ovládací panel | 12. Košík na příbory |
| 2. Dveřní držák | 13. Dávkovač pracího prostředku a
proplachovacího prostředku |
| 3. Přední kryt | 14. Kryt větracího kanálu |
| 4. Spodní kryt | 15. Horní stříkácí rameno |
| 5. Okénko displeje | 16. Spodní stříkácí rameno |
| 6. Spínací tlačítko | 17. ASM filtr |
| 7. Odpadní hadice | 18. Spodní koš |
| 8. Vstupní hadice | 19. Kryt zásobníku soli |
| 9. Napájecí šňůra | 20. Příhrádka na příbory |
| 10. Nastavitelná noha | |
| 11. Horní koš | |

Přídavný



Nálevka

※ Vlastnosti a specifikace produktu lze měnit bez upozornění.

FUNKCE OVLÁDACÍHO TLAČÍTKA

■ MODEL : D1453W(L,M,T,B,C,D,A)F(B,U)

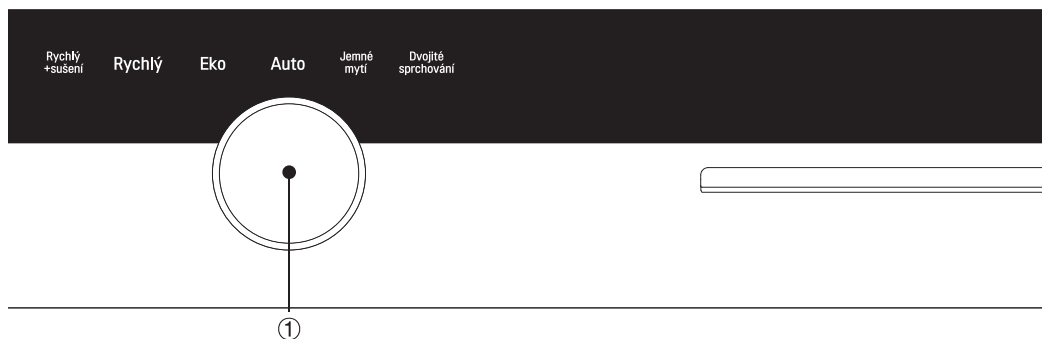

■ MODEL : D1463W(L,M,T,B,C,D,A)F(B,U)

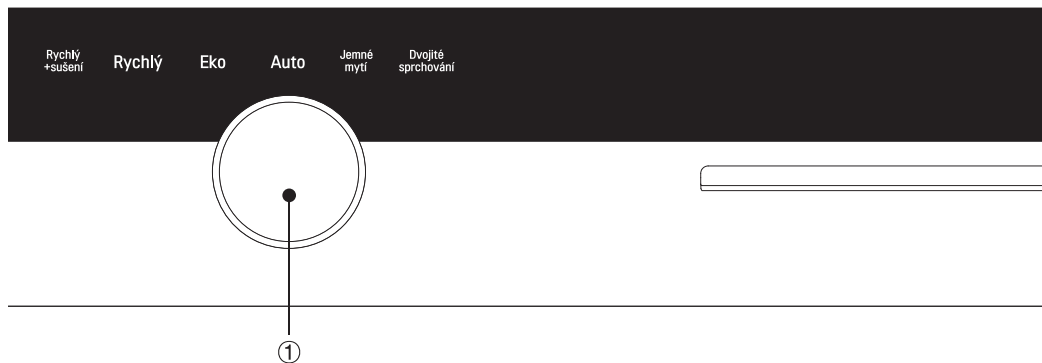



Dětský zámek Sprchování Poloviční náplň Odložený start Napájení ①

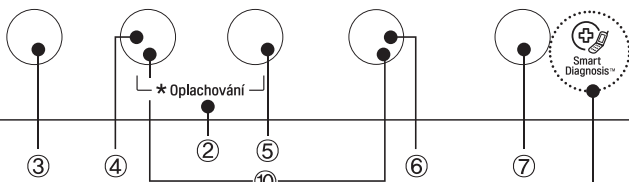

Funkce **SmartDiagnosis™** je k dispozici pouze u produktů s označením **SmartDiagnosis™**. (Viz strana 32.)



Dětský zámek Sprchování Poloviční náplň Odložený start Napájení ①

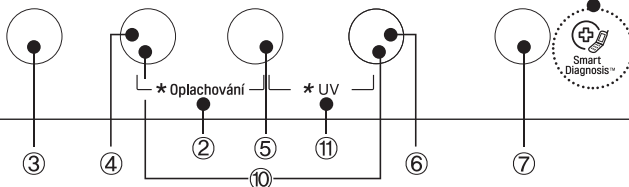

FUNKCE OVLÁDACÍHO TLAČÍTKA

1 Program

- Stiskněte cyklus, který odpovídá vašemu požadovanému mycímu cyklu.

2 Oplachování

- Opakovaným stisknutím tlačítka **Sprchování** a **Poloviční náplň** se vybere Extra horké, Oplachování +, Extra horké & Oplachování +.
- Pokud zvolíte funkci **Extra horké (80°C)**, bude provozní teplota až 80 °C. (Eko, Auto, Jemné mytí, Dvojitě sprchování)
- Když zvolíte **Oplachování + ()**, je přidán dodatečný cyklus oplachování.

3 Dětský zámek ()

- Používá se k zamknutí nebo odemknutí ovládacích tlačítek k zabránění tomu, aby dítě změnilo všechna nastavení.
- Chcete-li aktivovat nebo zrušit funkci **Dětský zámek**, stiskněte a přidržte tlačítko **Dětský zámek** po dobu 3 sekund, zatímco je myčka v provozu.
- Všechny ovládací prvky budou vyřazeny s výjimkou tlačítek **Dětský zámek** a **Napájení**.
- Vypnutím myčky se neresetuje funkce **Dětský zámek**. Musíte zrušit **Dětský zámek** před tím, než budete myčku používat.

4 Sprchování

- Každým stisknutím se úroveň vodního paprsku mění v pořadí **Mírný ()**, **Střední ()** a **Silný ()**. (Jemné mytí, Dvojitě sprchování)

5 Poloviční náplň

- V případě malého naplnění, použijte pro úsporu energie jen horní nebo dolní koš.
- Každým stisknutím můžete vybrat jen **Horní ()** or **Spodní ()** koš. (S výjimkou Rychlý+sušení)
- V případě, že nevyberete toto tlačítko, myčka vždy provádí střídavé mytí, přičemž střídavě pracuje horní a spodní postříkové rameno.

6 Odložený start

- Pokud chcete odložit spuštění zvoleného programu, stiskněte toto tlačítko.
- Stisknutím tohoto tlačítka se zvýší čas o 1 hodinu.
- Čas odloženého startu lze nastavit od 1 hodiny do 19 hodin.

7 Napájení

- Pro spuštění myčky nejprve stiskněte toto tlačítko pro zapnutí napájení.
- Po ukončení provozu se toto tlačítko automaticky vypne z důvodu bezpečnosti a úspory energie.
- V případě nepravdivého rušení myčky vlivem rázových impulzů (přepětím) se může napájení myčky automaticky vypnout z důvodu bezpečnosti.

8 Indikátor

-  Dětský zámek
-  Doplněte lešticí prostředek.
-  Doplněte speciální sůl.
-  UV

9 Zbývající čas

- Před zahájením mytí se na displeji zobrazí okno s provozní dobou zvoleného programu.
- Po spuštění se na displeji zobrazuje zbývající čas.
- Pokud má myčka nějaký problém, zobrazí se druh problému. (OE, FE, IE, EI, HE, LE, TE)
- Pokud se na displeji zobrazí tyto chybové znaky, přečtěte si průvodce řešení problémů na straně 30 a postupujte podle průvodce.

10 Pípání zap/vyp

- Myčka musí být zapnuta.
- Funkci pípnutí zapnuto/vypnuto lze nastavit současným stisknutím a přidržením tlačítka **Sprchování** a **Odložený start** po dobu několika sekund.

11 UV

- Chcete-li nádoby sterilizovat, stiskněte tlačítko **Poloviční náplň** a poté tlačítko **Odložený start**.
 - Po vysušení provede lampa UV sterilizaci.
 - V takovém případě se na displeji zobrazí kód St.
 - Pokud otevřete dvířka myčky na nádoby, lampa UV se vypne.
- ※ Nedívejte se přímo do lampy.

Nastavení tvrdosti

- ※ Zkontrolujte tvrdost vody a nastavte úroveň změkčení před užíváním myčky nádobí.

Krok 1. Zkontrolujte a zjistěte úroveň tvrdosti vody

Metoda 1

- Zkontrolujte tvrdost vody ve vašem okolí.
(Mohou vám být nápomocny vaše vodárny.)
- Nastavte úroveň změkčení myčky nádobí dle úrovně tvrdosti vody.
(Odkaz na Krok 2)

Metoda 2

- Zkontrolujte tvrdost vody testovacím páskem. ()
- Testovací postup
 - Ponořte všechny reakční zóny testovacího pásku po dobu cca. 1 sek (ne do tekoucí vody!).
 - Setřeste přebytečnou kapalinu z pásku a čekejte po dobu 1 min.
Poté se zelená barva reakční zóny změní na červeno-fialovou.
 - Spočítejte z pásku počet dílků červeno-fialové.

< Úroveň tvrdosti vody >

°dH	°fH	°Clarke	mmol/l	°L
0-3	0-6	0-4	0-6	H0
4-6	7-11	5-8	0,7-1,1	H1
7-9	12-16	9-11	1,2-1,6	H2
10-12	17-21	12-15	1,7-2,1	H3
13-16	22-29	16-20	2,2-2,9	H4
17-21	30-37	21-26	3,0-3,7	H5
22-30	38-54	27-38	3,8-5,4	H6
31-50	55-89	39-62	5,5-8,9	H7

(°L : Úroveň změkčení)

< Úroveň tvrdosti vody >

počet dílků (červeno-fialové)	Rozsah tvrdosti.					Kvalita vody	Úroveň změkčení
	°d	°e	°f	mmol/l (Ca+Mg)	mg/l Ca		
1	<7	<9	<12,5	<1,3	<50	měkká	H0, H1
2	7 - 14	9 - 17,5	12,5 - 25	1,3 - 2,5	50 - 100	středně tvrdá	H2, H3
3	14 - 21	17,5 - 26	25 - 37	2,5 - 3,8	100 - 150	tvrdá	H4, H5
4	>21	>26	>37	>3,8	>150	velmi tvrdá	H6, H7

1 °e = 14.25 mg/l CaCO₃

1 °f = 10 mg/l CaCO₃

1 °d = 10 mg/l CaO (=1,78 °f) (=1,25 °e)

- Nastavte úroveň změkčení myčky nádobí dle úrovně tvrdosti vody.
(Odkaz na Krok 2)

Krok 2. Nastavení úrovně změkčování vody vaší myčky nádobí

Nastavte změkčovač vody podle nastavení odpovídající tvrdosti vody ve vašem okolí. Změkčovač vody má 8 úrovní nastavení.

Myčka je naprogramovaná ve výrobě na úroveň tvrdosti H4.

Toto lze zkontrolovat a přednastavit použitím tlačítek na ovládacím panelu.

- Nejdříve se ujistěte, že je myčka vypnutá.
- Stiskněte najednou **Poloviční náplň** a **Napájení** tlačítka a držte je stisknuté.
- Pro změnu nastavení:
Jednoduše stiskněte tlačítko **Poloviční náplň** a pak se hodnota změní o jednu.
Displej lze měnit mezi H0 a H7.
- Po správném nastavení tvrdosti, spikněte **Odložený start**.
Nastavení tvrdosti se tak uloží.

PŘED PRVNÍM POUŽITÍM

Krok 3. Plnění solí

Tento model má změkčovač vody pro změkčení tvrdé vody.

Prosím přečtěte si tyto poznámky pečlivě pro zajištění správného provozu.

Abyste zajistili uspokojivé výsledky proplachování potřebuje myčka měkkou vodu, to znamená, že může obsahovat málo nebo žádný vápenec, jinak zůstanou na nádobí a vnitřních zásuvkách vodní skvrny. Pokud voda ve vodovodu dosáhne určité úrovně tvrdosti, musí být změkčená, tj. odvápněná.

Tím se dosáhne přidáním speciální soli ke změkčovači vody uvnitř myčky.

Požadované množství soli je nastavené podle tvrdosti vody ve vodovodu.

■ Plnění soli

Naplňte zásobník regenerační soli **před spuštěním mycího programu.**

Jakmile jste naplnili sůl, musíte ihned spustit chod **Rychlý** k odstranění soli a slané vody v okolí vany, aby se zabránilo korozi.

- Vytáhněte spodní zásuvku a odšroubujte krytku zásobníku na sůl.
- Před prvním použitím myčky je nutné **nasypat 1,5 kg soli a nalít 1 litr vody** do nádrčky.

V opačném případě se během provozu zapne indikátor doplnění soli.

- Použijte nálevku pro snazší plnění, čímž se ujistíte, že je použita hrubá sůl nebo regenerační sůl určená pro myčky.
- Po naplnění otřete všechny rozsypanou sůl, abyste řádně zavřeli krytku.
- Zašroubujte krytku pevně, aby se do zásobníku nedostala žádná mýdlová voda.

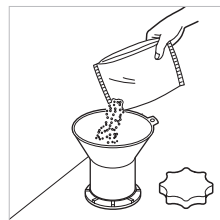

Krok 4. Přidávání proplachovacího prostředku

■ Pro plnění

K naplnění zásobníku leštidla stiskněte tlačítko leštidla. Naplňte zásobník na maximální hladinu kvalitním leštícím přípravkem a zavřete víčko.

Lešticí prostředek se automaticky nadávkuje během posledního cyklu oplachování.

Dávkování je nastaveno v továrně a vyhovuje většině instalací. Pokud po umytí zůstávají na nádobí zamlžené stopy, šmouhy nebo skvrny od vody, může být nutné zvýšit nastavení.

Odstraňte krytku a otáčejte šipkou k vyššímu nastavení a pak vraťte krytku.

Pokud jsou sklenice špinavé nebo od mydlin na dně sklenic nebo na dně přístroje, zvolte nižší nastavení.



INFORMACE PRO TEST SPOTŘEBY ENERGIE(EN50242)

■ Přístroje naplněné podle specifikací ve standardu.

- Kapacita : 14 nastavených míst
- Běžný provoz: Eko
- Nastavení leštidla : 4
- Doporučený čisticí prostředek : 35 g mycího prostředku do vnitřního prostoru dveří.
- Nastavitelná zásuvka U musí být v nejvyšší poloze.
- Tento program zaručuje největší úsporu energie a vody pro uvedený druh stolního nádobí.

Program	Čas v minutách	Voda v litrech	Energie v kWh
Eko	170	9	0.92

1. Košík na příbory

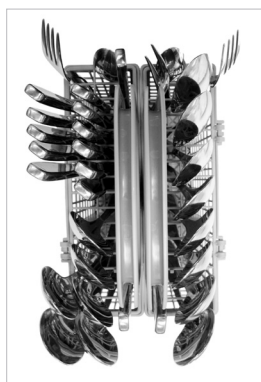

1 2 3 4 5 6 7 8

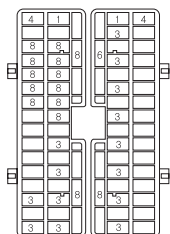

2. Příhrádka na příbory

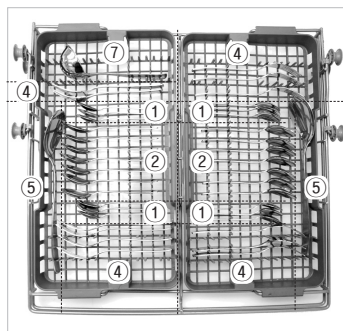

1 2 3 4 5 6 7

- Informace pro zákazníka.
Hlučnost dle Evropské normy : norma EN50242 43dB(A)

3. Horní koš

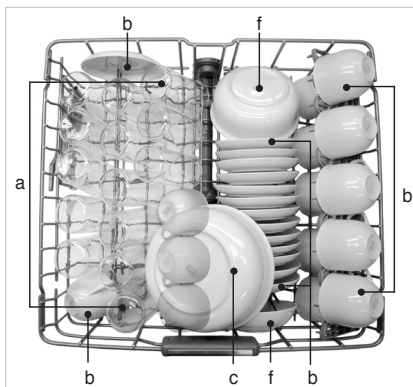

a	Mléko	b	Čas	c	Maso
d	Vejce	e	Vločky	f	Špenát
g	Margarín				

4. Spodní koš

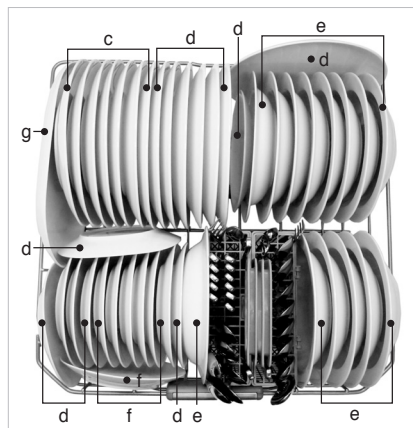

a	Mléko	b	Čas	c	Maso
d	Vejce	e	Vločky	f	Špenát
g	Margarín				

POUŽITÍ A PROVOZ

■ Běžný způsob plnění

1. Košík na příbory

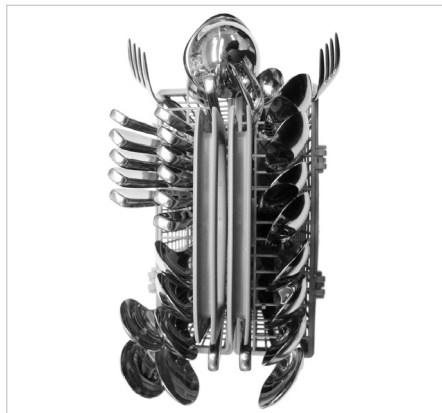

3. Horní koš



2. Přihrádka na příbory

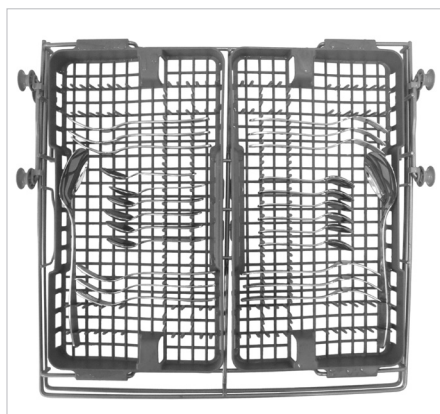

4. Spodní koš

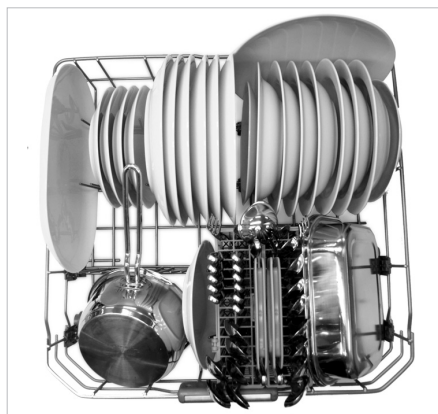

▲ UPOZORNĚNÍ

- Nepoužívejte nádobí s plastovou rukojetí.
- Špatně myje stopy od voděodolných a dlouhotrvajících rtěnek na skle.

POUŽITÍ A PROVOZ

Pro dosažení lepšího mycího výkonu myčku vždy plňte podle pokynů.

- Před vkládáním nádobí do myčky.
 - Odstraňte velké zbytky jídla, zejména nerozpustné kusy, jako jsou kosti, pecky atd.
 - Nádoby s připálenými zbytky jídla byste měli před vložením do myčky odmočit.
- Při vkládání nádobí do myčky.
 - Vkládejte všechno nádobí s otvory směrem dolů. (Ujistěte se, že se v hlubokém dně neshromažďuje voda.)
 - Nádoby s hlubokým dnem by se měly ukládat pod úhlem, aby z nich mohla odtékat voda a aby se řádně vysušily.
 - Ujistěte se, že se jednotlivé kusy nádobí vzájemně nedotýkají.
- Dbejte na to, aby nádobí nepřekáželo rotaci postříkových ramen.
- Plastové nádobí se nevysuší, stejně jako ocelové nebo porcelánové nádobí.

POZNÁMKA

Předměty nevhodné pro myčku

Kombinace vysoké teploty vody a mycího prostředku pro myčku může poškodit určité předměty, proto nedoporučujeme používat myčku pro mytí:

- Měď nebo anodicky oxidovaný hliník
- Ručně malované stříbrné nebo zlaté nádobí.
- Nádobí s dřevěnými nebo kostěnými držadly
- Železné nebo rezavějící nádobí
- Plastové předměty, které nejsou vhodné do myčky.
- Drahé nádobí, jako jsou stříbrné příbory a nádobí se zlatým dekorem
- Křehké nádobí, jako jsou křišťálové sklenice

1. Příhrádka na příbory

Příhrádka na příbory je vhodná pro vložení příborů a většiny kuchyňského náčiní.



Rukojeti nožů, vidliček a lžic by měly být umístěny mezi mřížkové hroty (špiče).

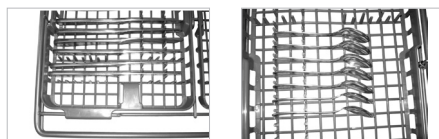

VAROVÁNÍ

- **Buďte opatrní při vkládání a vykládání náčiní s ostrými břity.**
Ostré nože nakládejte čepelí směrem dolů, aby se snížilo riziko poranění.

■ Výškově nastavitelná příhrádka

Každou postranní příhrádku lze nastavit nezávisle do vysoké nebo nízké polohy tak, aby vyhovovala různým velikostem nádobí nebo příborů.

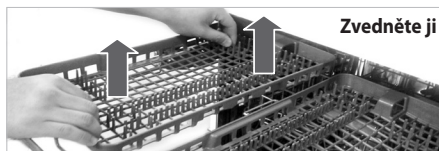

POUŽITÍ A PROVOZ

■ Odstranitelná zásuvka na příbory

Celá zásuvka na příbory může být odstraněna pokud je potřeba více místa na horní zásuvce pro větší nádoby.

❶ POZNÁMKA

Vždy vyjměte příbory před vyjmutím zásuvky.

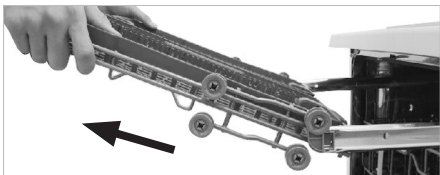

Vytáhněte zásuvku na konec pojezdu, pak nadzvedněte přední část zásuvky tak, aby kolečka vypadla z pojistky na konci pojezdu. Zásuvky se může vytáhnout dopředu a odstranit z pojezdu.

2. Košík na příbory

Vidličky a lžice umístěte do košíku na příbory s rukojeťmi směrem dolů.



U rozměrnějšího kuchyňského náčiní, jako např. šlehačích metel, se odklopením otevře kryt. Dbejte na to, aby nádobí nepřekáželo rotaci postříkových ramen.



Příbory nesmí být delší než 18 cm.
(v takovém případě použijte přihrádku na příbory)

Košík lze rozdělit po délce, čímž se zvýší úložná všestrannost spodního koše.

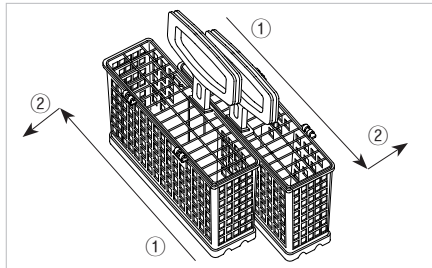

Posuňte dva košíky v opačném směru a táhnutím je od sebe oddělte.

⚠ VAROVÁNÍ

- Aby nedošlo ke zranění, **nože a jiné předměty s ostrými břity položte na stojan pro příbory.**
- Pokud je chcete uložit do košíku na příbory, dejte je špičatými břity směrem dolů.

3. Spodní koš

Spodní koš je nejlépe možno použít pro naložení mělkých talířů, polévkových mís, nádobí, hrnců, pánví, poklic a dokonce i grilovacího roštu.



Talíře by se měly umístit ve svislé poloze a čelem ke středu koše, a hrnce, pánve a rozměrnější kusy nádobí se musí otočit dnem vzhůru.

POUŽITÍ A PROVOZ

Dávejte pozor, abyste nezabránili rotaci postříkových ramen.



Pro snadnější nakládání rozměrnějších kusů nádobí lze přední řadu mřížkových hrotů sklopit dolů.

■ Jak sklopit

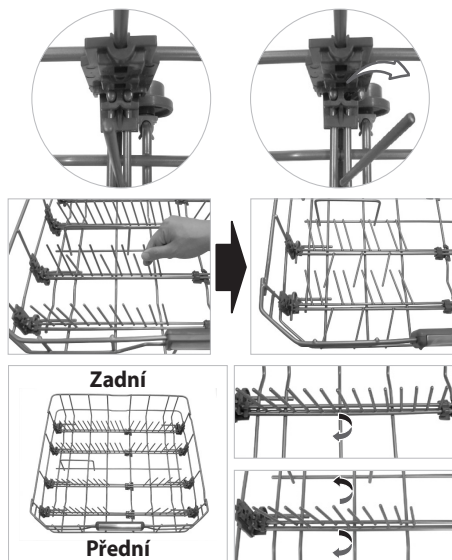

Přední řady obsahují řady drátěných mřížek (špic).

Každý pár lze sklopit odděleně, čímž se umožní vložení objemnějšího nádobí, zejména mís.

Chcete-li rozšířit prostor mezi dvěma mřížkami, sklopte zadní řadu každého páru. Sklopte zadní řady mřížek k naložení hrnců.

• Ex) Nakládání nádobí

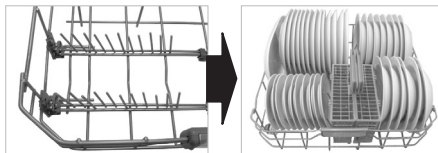

Odklopte celé mřížky.

• Ex) Nakládání mís

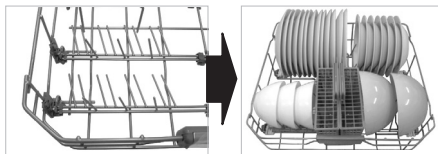

Sklopte zadní řadu každého páru mřížek.

• Ex) Nakládání hrnců

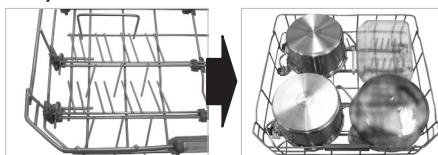

Sklopte celé mřížky.

4. Horní koš

Horní koš je vhodný pro křehké nádobí, jako jsou malé talíře, dlouhé příbory, šálky, sklenice a plastové nádobí určené pro mytí v myčce.



Talíře byste měli umístit dnem vzhůru směrem k přední části koše. Hrnce, skleničky a misky musí být umístěny dnem vzhůru.

Dbejte na to, aby nádobí nepřekáželo rotaci postříkového ramene pod horním košem.

POUŽITÍ A PROVOZ

Dbejte na to, aby nádobí nepřekáželo rotaci postřikového ramene pod horním košem.

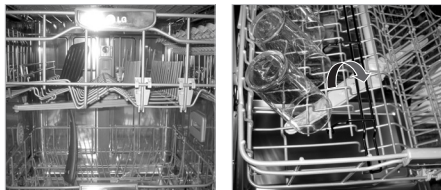

Pro snadnější nakládání větších hrnků nebo sklenic lze levou řadu mřížkových hrotů sklopit dolů.

Pokud je horní koš v horní poloze, rozměr nádobí nesmí přesahovat 25 cm, pokud je ve spodní poloze, nádobí nesmí přesahovat 20 cm.

■ Jak sklopit

• Vytáhněte mřížku

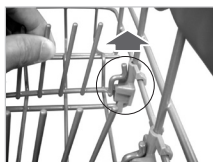

• Otočte mřížku



Skleněné nádobí na dlouhých stopkách lze umístit tak, že mu nebudou překážet spuštěné mřížky.

Přihrádky na hrnky lze sklopit a tak připravit prostor pro vysoké porcelánové nádobí.



■ Nastavení výšky horního koše

Výšku horního koše lze nastavit, když vkládáte sklenice s dlouhou stopkou nebo vysoké porcelánové nádobí.

• Přesuňte horní koš do spodní polohy

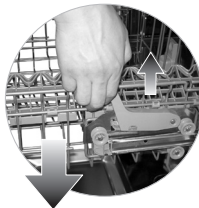

Vytáhněte páčky po obou stranách koše.

• Přesuňte do horní polohy



Zvedněte koš nahoru.

Při přesunutí horního koše do spodní polohy získáte 45 mm na výšku.

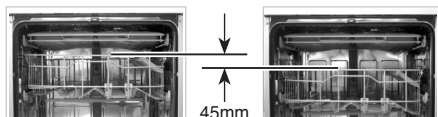

Po nastavení úrovně koše zkontrolujte, zda se postřiková ramena mohou volně otáčet.

⚠ VAROVÁNÍ

- **Před nastavením zajistěte, aby byl koš prázdný bez veškerého nádobí.**
V opačném případě může dojít k poškození nádobí nebo ke zranění.
Pokud je horní koš ve spodní pozici, zkontrolujte, zda nádobí v dolním koši nepřekáží postřikovému ramenu na spodní části horního koše.
- Pokud je horní koš ve spodní poloze, zasuňte nejdříve horní koš a poté dolní koš. (Vysunujte vždy nejdříve spodní koš a poté koš horní.)

5. Přidání mycího prostředku

- Mycí prostředek se musí vložit do komory na mycí prostředek před spuštěním každého programu.
- Prosím dodržujte pokyny výrobce v tomto manuálu pro určení správného množství mycího prostředku.
- Pokud je vaše nádobí mírně špinavé, užijte o něco méně prostředku než je doporučeno.
- Zásobníky pojmu až 50 g přípravku (včetně zásobníku pro předmývání).
- Množství mycího potřebného prostředku závisí na programu. Viz průvodní tabulka.

PROGRAM	MNOŽSTVÍ MYCÍHO PROSTŘEDKU	
	Předmytí (nasypte na dveře)	Hlavní mytí (do zásobníku)
Rychlý+sušení	5g	20g
Rychlý	-	10g
Eko	-	35g
Auto	5g	25g
Jemné mytí	-	20g
Dvojitě sprchování	5g	30g

- Mycí prostředek se rozptýlí automaticky během provozu.
- Kryt komory zůstane po provozu otevřený.

❗ POZNÁMKA

Informace k mycímu prostředku

- Používejte pouze mycí prostředek určený pro myčky nádobí pro domácnost. (Běžné prostředky pro ruční mytí nádobí by se neměly používat, protože pěna bude vadit správné funkci.)
- Při použití některých tablet do myček se nemusí dávkovač otevřít kvůli jejich nadměrné velikosti.
- Pokud se tak stane, umístěte tabletu na dno vany myčky.



POUŽITÍ A PROVOZ

⚠ VAROVÁNÍ

- Použitý mycí prostředek je používán speciálně pro myčky a jako jiné domácí chemické prostředky by měl být považován za nebezpečný a uchovávan mimo dosah dětí.
- **Po dokončení mycího programu by se měla zkontrolovat komora pro mycí prostředek a veškerý zbývající prostředek vypláchnut.**

⚠ UPOZORNĚNÍ

Používání kombinovaných mycích prostředků (př.3 v 1)

- Některé výrobky obsahující leštidlo nejlépe fungují pouze při určitých programech. Optimálního vyleštění a vysušení dosáhnete použitím běžných leštidel.
- Používání některých multi-tablet může způsobit, že se dávkovač neotevře a čisticí tableta se nedostane ven. Tyto kombinované čisticí prostředky se mohou položit na filtr před spuštěním mycího cyklu. Zjistíte-li, že po použití kombinovaného čisticího prostředku je vysušení nedostatečné nebo najdete bílý povlak, kontaktujte výrobce čisticího prostředku. Ciferník leštidla by měl být při použití tablet s leštidlem nastavený na minimum. Nadměrné množství leštidla může vytvořit před koncem mytí pěnu. Neručíme za stížnosti přímo související s použitím těchto produktů. Nepoužívejte leštidlo, používáte-li tablety s leštidlem.

6. Opětovné plnění

■ Doplnění leštidla

Podle nastavení dávky a počtu mycích cyklů, bude možná zásobník potřebovat doplnit, přibližně jednou za měsíc.

Hladinu leštidla lze zkontrolovat dvěma způsoby.

- Indikačním okénkem na dávkovači při otevřených dveřích myčky.
- Černá označuje dostatek leštidla
- Čírá znamená potřebu doplnění leštidla

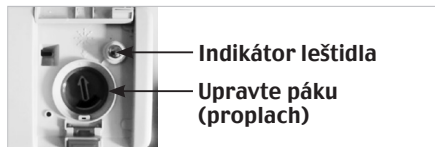

- Rozsvícené světlo na ovládacím panelu určuje, že myčka je v provozu.

■ D1453**



■ D1463**



Když je lampa rozsvícená, znamená to, že leštidlo téměř došlo. Doplněte zásobník pro leštidlo jak to bude možné.

ⓘ POZNÁMKA

Informace o leštidle

- Leštidlo je nutné pro odstranění skvrn a šmouh z nádobí a také pro lepší schnutí. Použití správného množství vylepší mytí. Ovšem, nadměrné použití může vést k nadměrné produkci pěny a možnému prosakování vody.

■ Pro opětovné doplnění soli

Když je zásobník na sůl prázdný, rozsvítí se během provozu kontrolka pro opětovné plnění. Sůl by se měla doplnit po ukončení cyklu. Doporučujeme, aby se sůl doplňovala vždy před počátkem dalšího cyklu, viz předchozí strana.

Tím se okamžitě rozpustí a vypustí nadměrný roztok soli.

■ D1453**



■ D1463**



Když je lampka rozsvícená, znamená to, že sůl téměř došla. Doplněte zásobník pro sůl jak to bude možné.

❗ POZNÁMKA

- Po doplnění soli může chvíli trvat než se kontrolka vypne.
- Když je ovládání nastaveno na $H0$, není nutné doplnit sůl, protože se při provozu myčky žádná sůl nepoužívá. Pokud je ovladač nastaven mezi $H1$ a $H7$, pak se musí do zásobníku soli přidat sůl.

⚠ VAROVÁNÍ

- **Do zásobníku na sůl nedávejte mycí prostředek.** Tím by se zničil změkčovač vody.

7. Sušení

- Pro zlepšení sušení doporučujeme, aby byly dveře po skončení cyklu částečně otevřené. Po skočení cyklu bude displej ještě dalších 60 minut ukazovat Cd (Chladné Sušení). To se dá přerušit otevřením dveří.
- Pro optimální vysušení se doporučuje použití leštidla.
- Pro lepší sušení zvolte Extra horké.

PROVOZNÍ POSTUP

1. Stiskněte Napájení tlačítko

2. Zjistěte zda je dostatek leštidla a soli

Pokud bude nutné doplnění, rozsvítí se kontrolní světla.

3. Otevřete dveře a zkontrolujte filtry

Ujistěte se, že jsou čisté a řádně umístěné (viz pokyny pro uživatele při údržbě).

4. Vložte nádobí

Odstraňte nadměrné kusy jídla. Vysuňte spodní zásuvku ven a vložte nádobí a přístroje. Vysuňte horní zásuvku ven a vložte hrnky a sklenice, atd.

⚠ UPOZORNĚNÍ

- Nevkládejte nádobí do horní zásuvky pokud je spodní zásuvka vysunutá a plná.

5. Ujistěte se, že rozstříkovací ramena se volně otáčejí

6. Měření mycího prostředku

Přidejte potřebné množství mycího prostředku do dávkovače a zavřete kryt.

7. Nastavení a spuštění programu

Stiskněte tlačítko programu pro volbu požadovaného programu. Po 10 sekundách se přístroj zapne. Pokud tak bude nutné, zvolte funkci, která odpovídá požadovanému programu.

Kontrolka programu a veškeré fáze programu se spustí. Před začátkem zobrazí okno displeje provozní čas zvoleného programu.

Po začátku cyklu zobrazí okno displeje zbývající čas.

Čas na displeji se bude minutu po minutě snižovat.

Pokud jsou dveře během programu otevřené, bezpečnostní zařízení zajistí, že se přístroj vypne.

Pokud se dveře opětovně zavřou, program se spustí ve fázi kdy byl přerušen.

8. Na konci pracího programu

End se zobrazí na digitálním displeji a ozve se bzučák.

A myčka se automaticky vypne z důvodů bezpečnosti a úspory energie.

Pokud zvolíte funkci UV, myčka se automaticky vypne po dokončení sterilizace.

⚠ UPOZORNĚNÍ

- Vyprázdněte nejdříve spodní zásuvku před horní; tím se předejde kapání vody z horní zásuvky na nádobí vespod.

⚠ VAROVÁNÍ

- Obecně se nedoporučuje otevírat dveře během provozu přístroje.
- Pokud jsou dveře otevřené, bezpečnostní zařízení zajistí, že se přístroj vypne.
- Je třeba dbát zvýšené opatrnosti, když jsou dveře otevřené během fáze mytí horkou vodou nebo ihned po dokončení programu z důvodu vycházející páry.

⚠ UPOZORNĚNÍ

- Dveře by neměly zůstat v otevřené poloze, protože tím by mohlo dojít k riziku zakopnutí.

PROGRAM

- Doba provozu se může měnit podle teploty vody, tlaku vody a napětí.
- Doba provozu nezahrnuje Studené Sušení - 60min.

Program	Mytí		Oplachování			SUŠENÍ	STUDENÉ
	Předmytí	Hlavní mytí	Oplachování 1	Oplachování 2	Horké Oplachování		
Rychlý+sušení		65 °C			70 °C		
Rychlý		60 °C			65 °C		
Eko		43 °C			59 °C		
Auto	<i>Mycí cyklus je automaticky nastaven podle míry zašpinění nádobí.</i>						
Jemné mytí		50 °C			70 °C		
Dvojitě sprchování	45 °C	60 °C			70 °C		

► Rychlý + sušení

Tento program nabízí dobrý mycí výkon v cyklu 60 minut.

Pokud po ukončení cyklu spatříte malé množství vlhkých šmouh nebo kapek, pro urychlení sušení doporučujeme částečně otevřít dvířka myčky. Otevření dvířek bezprostředně po ukončení cyklu může způsobit zapnutí alarmu vysoké teploty.

► Rychlý

Může se použít na slabě ušpiněné nedávno použité talíře a příbory.

► Eko

Tento program zaručuje nízkou spotřebu energie a vody při dobrém umytí běžně ušpiněného nádobí.

► Auto

Při programu Auto(Automatika) se podle stupně zakalení vody určí stupeň znečištění.

Podle stupně znečištění program automaticky nastavuje dobu umývání a teplotu vody.

Výsledkem je co nejnižší možná spotřeba energie a vody.

■ Auto Restart

Pokud se myčka vypne po výpadku proudu, opět se zapne z polohy kde se zastavila a správně se nastaví pokud opětovně stisknete spínací Napájení tlačítko.

F na displeji znamená, že snímač zjišťuje stav myčky nádobí.

► Jemné mytí

Tento cyklus je vhodný pro efektivní mytí křehkých předmětů na tenkých stopkách nebo vyrobených z jemného porcelánu.

► Dvojitě sprchování

Tento cyklus myje horní a spodní koš různou intenzitou sprchování.

Spodní koš je umýván silným sprchováním silně znečištěného nádobí, horní koš je umýván středně silným sprchováním křehkého nádobí.

Tím se docílí optimálního mytí různě špinavého nádobí, dokonce i křehkých skleniček nebo porcelánového nádobí.

NÁVOD K ÚDRŽBĚ PRO UŽIVATELE

Abyste předešli problémům a špatnému provozu, je důležité kontrolovat filtry a rozstřikovací ramena v pravidelných intervalech.

■ Údržba myčky

- Pokud myčku delší dobu nepoužíváte, spusťte cyklus Rychlý+sušení bez mycího prostředku. Pro odstranění zbytků jídla na dně myčky po dokončení cyklu myčku vyčistěte podle POKYNU PRO UŽIVATELE PŘI ÚDRŽBĚ a zavřete dvířka.

■ Filtry

- Odstraňte nejdříve spodní zásuvku.
- Otočte síťový filtr proti směru hodinových ručiček.
- Vyndejte síťový filtr, horní nerezový filtr a vnější filtr.
- Doporučujeme je nejméně jednou týdně vyčistit a spustit cyklus Rychlý+sušení bez mycího prostředku.
- Vyměňte je v opačném pořadí.

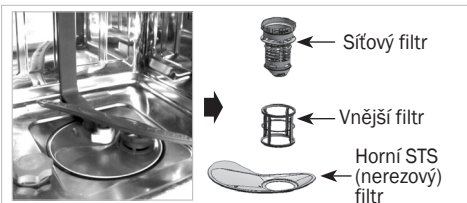

❗ POZNÁMKA

- Po každém cyklu vyčistěte filtr pro lepší výsledky mytí.
- Před spuštěním zkontrolujte zda je filtr dobře namontován. Pokud filtr není správně namontován, může být výsledek mytí špatný.

■ Spodní stříkácí rameno

- Zkontrolujte zda nejsou trsky zablokované.
- Pokud bude zapotřebí je vyčistit, odstraňte je zatáhnutím nahoru.
- Vyčistěte stříkácí ramena a vraťte je tahem dolů.



■ Horní stříkácí rameno

- Vysuňte horní zásuvku.
- Zkontrolujte zda nejsou trsky zablokované.
- Pokud bude zapotřebí je vyčistit, odstraňte je po odšroubování matice.
- Vyčistěte stříkácí ramena a vraťte je opačným způsobem.



■ Připojení na vodovod

- V přípojce ventilu na přívodní hadici je zabudovaný filtr. Pokud do myčky nepřitéká dostatek vody, zkontrolujte, zda není filtr zablokovaný.
- Čistění filtru
 - Odpojte myčku od napájení ze sítě.
 - Vypněte elektrickou zásuvku a odpojte zástrčku.
 - Zavřete ventil.
 - Odšroubujte přívodní hadici.
 - Vytáhněte z přípojky filtr.
 - Vyčistěte filtr v přívodní hadici pod tekoucí vodou.
 - Dejte filtr nazpět a ujistěte se, že je nasazený správně.
 - Připojte přívodní hadici na ventil.
 - Otevřete ventil.

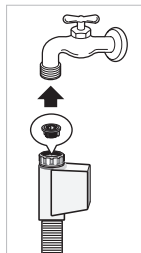

- Pokud vytéká voda, přívodní hadice pravděpodobně není dostatečně upevněná nebo je našroubovaná nakřivo. Odšroubujte a připojte přívod vody správně.

- Připojte elektrické napájení.

ŘEŠENÍ PROBLÉMŮ

- Pokud dojde k problému, přečtěte si následující možné příčiny, které by šli odstranit.
- Je velmi nepravděpodobné, že problém nepůjde vyřešit, nicméně v takovém případě kontaktujte servisního technika.

■ Než zavoláte do servisu

Problém	Možné příčiny	Řešení
Po zapnutí proudu se nerozsvítí žádná světla.	<ul style="list-style-type: none"> • Zástrčka je špatně zasunutá do zásuvky. • Spálené pojistky nebo rozpojen jistič. • Elektřina v domě byla vypnuta. 	<ul style="list-style-type: none"> • Zkontrolujte zástrčku. • Zkontrolujte elektriku. • Kontaktujte servis.
Přístroj se nezapne.	<ul style="list-style-type: none"> • Dveře nejsou zavřeny. • Spínací tlačítko nebylo dotknuto. 	<ul style="list-style-type: none"> • Zavřete dvířka. • Stiskněte tlačítko Start.
Rozstříkovací ramena nerotují hladce.	<ul style="list-style-type: none"> • Osazení rozstříkovacích ramen je zablokováno částmi jídla. 	<ul style="list-style-type: none"> • Vyčistěte otvory sprchovacích ramen.
Na nádobí po umytí zůstávají bílé zbytky.	<ul style="list-style-type: none"> • Množství mycího prostředku nebo leštidla je špatně určeno. • Zásobník na sůl je prázdný. • Kryt zásobníku na sůl není pevně přišroubován. 	<ul style="list-style-type: none"> • Zkontrolujte prostředek na mytí nádobí a leštidlo. • Zkontrolujte nádobu na sůl nebo její víko.
Šmouhy zůstávají na sklenicích.	<ul style="list-style-type: none"> • Příliš málo leštidla. 	<ul style="list-style-type: none"> • Doplněte leštidlo. • Nastavte správně dávkovač leštidla.
Sušení není dostatečné.	<ul style="list-style-type: none"> • Příliš málo leštidla. 	
Mytí není dostatečné.	<ul style="list-style-type: none"> • Špatné množství mycího prostředku. • Nádobí je špatně uspořádané nebo je ho moc. • Zablockované filtry. • Zablockované trysky rozstříkovacích ramen. • Rotace rozstříkovacích ramen je zablockována nádobím. • Volba nevhodného programu. 	

ŘEŠENÍ PROBLÉMŮ

■ Než zavoláte do servisu

Problém	Možné příčiny	Řešení
Displej ukazuje kód OE . (neodčerpává se voda.)	<ul style="list-style-type: none"> • Odtoková hadice je zauzlená. • Zablokované filtry. • Potíže s motorem. (motor pro mytí nebo odčerpávání) 	<ul style="list-style-type: none"> • Narovnejte hadice. • Vyčistěte filtr. • Pokud nemůžete problém vyřešit, zavolejte servis.
Displej ukazuje kód IE .	<ul style="list-style-type: none"> • Není dodávka vody. • Není otevřený kohoutek vody. • Potíže s čidlem vody. 	<ul style="list-style-type: none"> • Zkontrolujte vodní kohoutek. • Pokud nemůžete problém vyřešit, zavolejte servis.
Displej ukazuje kód EI . (automaticky provozované čerpadlo)	<ul style="list-style-type: none"> • Voda prosakuje z hadicových spojů. • Jednotka byla poškozena v důsledku úniku vody. 	<ul style="list-style-type: none"> • Zavřete vodní kohoutek a odpojte zástrčku. • Kontaktujte servis.
Displej ukazuje kód FE . (automaticky provozované čerpadlo)	<ul style="list-style-type: none"> • Je dodáváno nadměrné množství vody než je běžná úroveň. • Vstupní ventil může být poškozen. 	
Displej ukazuje kód HE .	<ul style="list-style-type: none"> • Je poškozen obvod tepelného tělesa na vodu. 	
Displej ukazuje kód tE .	<ul style="list-style-type: none"> • Problém s termostatem nebo velmi vysoká teplota přívodní vody. 	
Displej ukazuje kód LE .	<ul style="list-style-type: none"> • Potíže s motorem. 	

ŘEŠENÍ PROBLÉMŮ

- Toto nejsou kódy označující poruchy.

■ Než zavoláte do servisu

Kódy	Popis
Displej zobrazuje kód PF .	Toto označuje, že došlo k výpadku proudu. Tato funkce chrání myčku nádobí v případě výpadku proudu nebo v případě přerušení proudu k jednotce. Pokud je proud obnoven a je stisknuto tlačítko, zobrazí se tato zpráva po dobu 3 sekund a poté zmizí.
Displej zobrazuje kód Cd .	Cd znamená Cool-Dry (Studené Sušení) Jedná se o doplňkový cyklus sušení pro podporu výkonu sušení. Tento cyklus běží déle než 60 min po ukončení chodu. Může být kdykoli přerušen otevřením dvířek.
Displej zobrazuje kód CL .	CL znamená Child-Lock (Dětský zámek). Tato funkce se používá pro zablokování nebo odblokování ovládacích tlačítek pro předcházení změny nastavení dítětem. Může být aktivována pouze v průběhu mycího cyklu.
Displej zobrazuje kód F .	Pokud se na jednotce zobrazí F , čidlo měří čírost vody. Po 5 minutách snímání (mimo odtoku a plnění) se na displeji jednotky zobrazí doba běhu programu.
Displej zobrazí čísla mezi 1 a 19.	Nejedná se o kód chyby, ale určuje nastavení prodlevy spuštění. Pro zrušení této funkce vypněte zařízení. Pro změnu chodu a možnosti otevřete dvířka a zvolte jiný chod a možnost. Odpočítávání bude pokračovat po opětovném zavření dvířek.
Výstražný zvuk (alarm vysoké teploty)	Nejedná se o poruchu. Pokud otevřete dvířka bezprostředně po mytí při vyšších teplotách, leštění nebo sušení, bude se ozývat výstražný zvuk upozorňující na nebezpečí vysoké teploty uvnitř myčky.
Zápach	Pokud nepoužíváte myčku každý den, doporučujeme alespoň jednou nebo dvakrát denně spustit cyklus Rychlý do doby, než dojde k jejímu opětovnému naplnění. V případě, že zápach přetrvává, propláchněte myčku octem - přidejte dva šálky (500 ml) bílého vinného octa do malé svislé odměrky ve spodním koši a spusťte cyklus Auto, bez mycího prostředku.

ŘEŠENÍ PROBLÉMŮ

POZNÁMKA

Funkce SmartDiagnosis™ je k dispozici jen u výrobků s označením SmartDiagnosis™. Může se stát, že v případě mobilních telefonů s funkcí potlačení šumu, funkce SmartDiagnosis nebude fungovat.

■ Použití funkce SmartDiagnosis™

- Tuto funkci používejte pouze v případě, že jste dostali pokyn od pracovníků call centra. Přenášený tón zní podobně jako fax, a proto má význam jen pro call centrum.
- Funkci SmartDiagnosis™ nelze aktivovat, pokud není myčka zapnuta. Pokud k tomu dojde, je třeba problém vyřešit bez použití funkce SmartDiagnosis™.

Pokud dojde u myčky na nádobí k jakýmkoli potížím, obraťte se na zákaznické informační centrum. Postupujte podle pokynů pracovníka call centra a budete-li vyzváni, proveďte následující kroky:

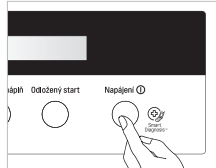

1. Stiskněte tlačítko Napájení, čímž myčku zapnete. Nemačkejte žádná další tlačítka.

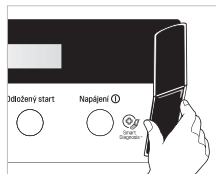

2. Pokud vás pracovník call centra vyzve, umístěte mikrofon vašeho mobilního telefonu co nejbližší k tlačítku Napájení. (Max. 10 mm)

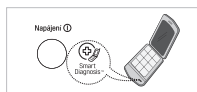

3. Stiskněte a podržte tlačítko Odložený start na tři sekundy a držte přitom mikrofon u ikony či tlačítka Napájení.

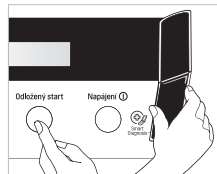

4. Držte telefon v této poloze až do doby, než bude dokončen přenos tónu. Tento proces trvá přibližně 17 sekund. Na displeji se bude odpočítávat čas.
 - Chcete-li dosáhnout co nejlepších výsledků, při přenosu tónů s telefonem nepohybujte.
 - Pokud není pracovník call centra schopen pořídít přesnou nahrávku dat, budete vyzváni k tomu, abyste celou akci zopakovali.
 - Stisknete-li tlačítko Napájení během přenosu, funkce SmartDiagnosis™ se vypne.
5. Jakmile bude odpočítávání dokončeno a tóny dozní, pokračujte v komunikaci s pracovníkem call centra, který vám poté bude schopen díky informacím přeneseným prostřednictvím telefonického hovoru a následné analýze přímo v zákaznickém informačním centru pomoci.

- Smart Diagnosis je doplňková funkce určená k řešení problémů pomocí zákaznické linky. Tato funkce nenahrazuje metody klasické. Účinnost této funkce závisí na různých faktorech. Například na kvalitě příjmu mobilního telefonu použitého pro přenos. Na síle okolního hluku, který může být přítomen v průběhu přenosu a akustice místnosti, kde je sušička umístěna. Proto společnost LG nezaručuje, že funkce Smart Diagnosis vyřeší jakýkoliv daný problém.

SPECIFIKACE

D1453W(L,M,T,B,C,D,A)F
D1463W(L,M,T,B,C,D,A)F

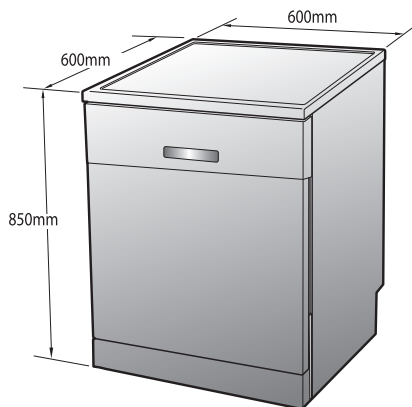

D1453W(L,M,T,B,C,D,A)B
D1463W(L,M,T,B,C,D,A)B

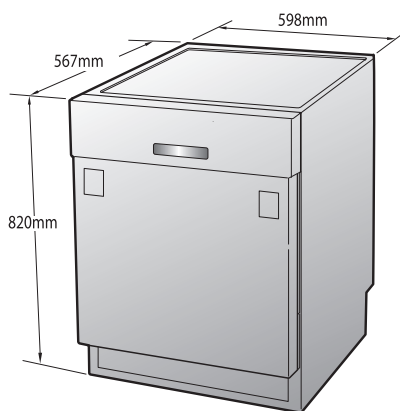

D1453W(L,M,T,B,C,D,A)U
D1463W(L,M,T,B,C,D,A)U

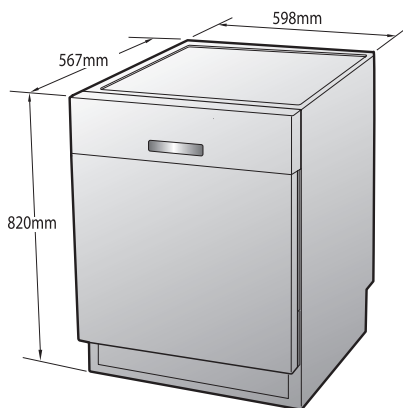

Kapacita	14 nastavených míst
Hmotnost	Viz výkonnostní štítek
Zdroj napájení	Viz výkonnostní štítek
Spotřeba energie	1900 W 0.49 W (Vypnutý stav. Zapnutý stav)
Tlak přívodní vody	50 ~ 800 kPa

PROVOZNÍ ÚDAJE

Informační list, dle Nařízení Evropské unie č. 1059/2010		
Název nebo ochranná známka dodavatele	LG	
Značka modelu dodavatele	D1463/D1453***	
Jmenovitá kapacita	14	PS
Třída energetické účinnosti	A++	
Udělena "ekoznačka EU" podle nařízení (ES) č. 66/2010	No	
Spotřeba energie	264	kWh/year
Spotřeba energie (Et) standardního mycího cyklu	0.929	kWh
Spotřeba energie ve vypnutém stavu a v režimu ponechání v zapnutém stavu	0.49	W
Spotřeba vody	2600	litres/year
Třída účinnosti sušení	A	
Standardní program	Eko	
Trvání programu při standardním mycím cyklu	170	min.
Trvání režimu ponechání v zapnutém stavu (TI)	10	min.
Úroveň emisí hluku šířeného vzduchem	43	dB(A)
Volně stojící		

NÁVOD NA OBSLUHU UMÝVAČKA RIADU

Skôr, ako začnete s inštaláciou, pozorne si prečítajte tieto pokyny. Zjednodušíte tým inštaláciu a zabezpečíte správne a bezpečné nainštalovanie umývačky riadu. Po ukončení inštalácie tieto pokyny uschovajte v blízkosti umývačky riadu na prípadné použitie v budúcnosti.

D1453W(L,M,T,B,C,D,A)F(B,U)

D1463W(L,M,T,B,C,D,A)F(B,U)

OBSAH

OBSAH.....2

DÔLEŽITÉ BEZPEČNOSTNÉ POKYNY

Dôležité bezpečnostné pokyny	3
Pred použitím si prečítajte všetky pokyny	4
Pokyny si odložte.....	5

POKYNY PRE INŠTALÁCIU

Príprava otvoru v kuchynskej linke	7
Príprava elektrického zapojenia.....	7
Inštalácia odpadovej hadice	8
Inštalácia umývačky riadu do kuchynskej linky.....	8
Pripojenie vypúšťacieho potrubia	9
Pripojenie hadice prívodu vody.....	10
Konečná kontrola a montáž.....	10
Ako nastaviť umývačku riadu do vodováhy	10

NÁZOV DIELOV..... 11

FUNKCIA OVLÁDACIEHO TLAČIDLA..... 12

PRED PRVÝM POUŽITÍM

Skontrolujte a zistite stupeň tvrdosti vody.....	15
Nastavenie stupňa zmäčkovacieho systému vašej umývačky na riad.	15
Náplň soli	16
Pridanie pomocného prostriedku na oplachovanie.....	16

INFORMÁCIA PRE ENERGETICKÚ SKÚŠKU 17

AKO JU POUŽÍVAŤ A OBSLUHOVAŤ

Každodenná náplň.....	18
Držiak na príbor	19
Príborový košík	20
Dolný kôš.....	20
Horný kôš.....	21
Pridanie prostriedku na umývanie riadu	23

Ďakujeme, že ste si zakúpili umývačku riadu značky LG.

Pozorne si prečítajte príručku pre používateľov. Obsahuje pokyny týkajúce sa bezpečnej inštalácie, používania a údržby zariadenia.

Ušchovajte ju na prípadné použitie v budúcnosti.

Zapíšte si model a sériové číslo umývačky riadu.

Model č.

Sériové č.

Dátum nákupu

Opätovné naplnenie.....	24
Sušenie.....	25

POSTUPNOSŤ OBSLUHE 26

PROGRAM.....27

POKYNY PRE ÚDRŽBU POUŽÍVATEĽA

Úschova umývačky riadu.....	28
Filtre.....	28
Dolné rameno ostrekovania	28
Horné rameno ostrekovania	28
Prívod vody.....	28

NÁVOD NA ODSTRÁŇOVANIE PORÚCH

Skôr, ako požiadate o servisnú službu	29
Používanie SmartDiagnosis™	32

ŠPECIFIKÁCIA33

PREVÁDZKOVÉ ÚDAJE.....34

DÔLEŽITÉ BEZPEČNOSTNÉ POKYNY

PRED POUŽITÍM SI PREČÍTAJTE VŠETKY POKYNY A INFORMÁCIE S VYSVETLENÍM INŠTALÁCIE

⚠ UPOZORNENIE

V záujme vašej bezpečnosti je potrebné, aby ste postupovali podľa informácií uvedených v týchto pokynoch. Minimalizujete tak riziko požiaru, výbuchu alebo zasiahnutia elektrickým prúdom a predídete poškodeniu zariadenia či úrazu alebo úmrtiu používateľov.

Vaša bezpečnosť a bezpečnosť iných je veľmi dôležitá.

V tomto návode a na vašom zariadení je mnoho dôležitých bezpečnostných odkazov. Všetky bezpečnostné odkazy si vždy prečítajte a riaďte sa nimi.

⚠ Toto je bezpečnostný výstražný symbol. Tento symbol vás upozorňuje na prípadné riziká, ktoré môžu vás alebo iné osoby zabiť alebo zraniť.

Všetky bezpečnostné odkazy budú nasledovať po bezpečnostnom výstražnom symbole alebo po slove NEBEZPEČENSTVO, UPOZORNENIE alebo VAROVANIE.

Tieto slová znamenajú:

⚠ NEBEZPEČENSTVO

Ak pokyny hneď nesplníte, zabije vás to alebo vážne zraní.

⚠ UPOZORNENIE

Ak pokyny nesplníte, môže vás to zabiť alebo vážne zraniť.

⚠ VÝSTRAHA

Ak pokyny nesplníte, môže dôjsť k miernym zraneniam alebo sa výrobok môže poškodiť.

Všetky bezpečnostné odkazy informujú aké je prípadné riziko, ako znížiť možnosť zranenia, a tiež čo sa môže stať ak pokyny nedodržíte.

DÔLEŽITÉ BEZPEČNOSTNÉ POKYNY

■ Pred použitím si prečítajte všetky pokyny

▲ UPOZORNENIE

Ak chcete zmenšiť riziko požiaru, elektrického šoku alebo poranenia osôb pri používaní umývačky, dodržiavajte základné opatrenia vrátane nasledujúcich:

- **Pred prvým použitím umývačky riadu si dôkladne prečítajte tento návod.**
- Tento návod obsahuje veľmi dôležité informácie týkajúce sa inštalácie, používania a údržby vašej umývačky riadu.
- Výrobca nemôže zodpovedať za problémy spôsobené nedodržaním týchto bezpečnostných pokynov a upozornení.
- Táto umývačka riadu je určená pre bežné používanie v domácnosti.
- **Umývačku riadu nepoužívajte na priemyselné, komerčné a iné účely.**
- **Zariadenie nie je určené k používaniu malými deťmi alebo nemožúcimi osobami bez dozoru.**
- **Obal a umývačku riadu okamžite skontrolujte, či sa počas prepravy nepoškodili. Ak je spotrebič poškodený, neuvádzajte ho do používania, ale ihneď sa skontaktujte s vaším dodávateľom.**
- Tento spotrebič je určený na používanie v domácnosti a podobnom prostredí, ako napr. ;
 - Priestory kuchynky pre zamestnancov v obchodoch, kanceláriách a v inom pracovnom prostredí;
 - Farmy;
 - Klientmi v hoteloch, motelloch a v iných typoch obytných priestorov;
 - Zariadenia typu nocľah s raňajkami.
- Na tento výrobok sa nevzťahuje záruka, ak je používaný na komerčné účely. (Napríklad: Na verejných miestach, ako sú reštaurácie, ubytovne, školiace strediská, internáty)
Ak je produkt inštalovaný mimo bežnej servisnej oblasti, všetky náklady na dopravu spojené s opravou produktu alebo výmenou chybného dielu budú hradené majiteľom výrobku.

► Počas inštalácie

- **Elektrické zapojenie musí byť v súlade s hodnotami na štítku.**
- Elektrická bezpečnosť je zaručená len, ak je systém uzemnenia vo vašom dome v súlade s príslušnou miestnou legislatívou. **(Nepoužívajte predlžovací kábel alebo šnúru.)**
- Ak teplota horúcej vody prekračuje 65°C, upravte nastavenie ohrevu vody. Ak sa teplota horúcej vody nedá udržať pod 65°C, umývačka riadu musí byť pripojená na studenú vodu.
- Ak je kábel elektrického napájania poškodený, aby nedošlo k vzniku nebezpečnej situácie, môže ju vymeniť len výrobca alebo jeho servisný partner alebo podobne kvalifikovaná osoba.
- Tento spotrebič musí byť umiestnený tak, aby bola zástrčka prístupná.
- Spotrebič je nutné pripojiť na vodovodnú prípojku použitím nových sád hadíc a staré sady hadíc sa nesmú opäť použiť.

► Počas používania

- **Do umývačky riadu je možné vkladať len vhodný kuchynský riad.**
- **(Nevkladajte riad, ktorý nie je odolný voči teplu, ozdobený kovom atď.)**

DÔLEŽITÉ BEZPEČNOSTNÉ POKYNY

■ Pred použitím si prečítajte všetky pokyny

▲ UPOZORNENIE

Ak chcete zmenšiť riziko požiaru, elektrického šoku alebo poranenia osôb pri používaní umývačky, dodržiavajte základné opatrenia vrátane nasledujúcich:

- **Vo vašej umývačke riadu nepoužívajte žiadne rozpúšťadlá. Môžu spôsobiť výbuch alebo požiar.**
- **Na spotrebič nestriekajte vodu. Môže spôsobiť poruchu elektrických dielov alebo zasiahnutie elektrickým prúdom.**
- **Nestláčajte alebo neseďte vo vnútri dvierok, ak sú otvorené. To môže spôsobiť deformáciu alebo poruchu vašej umývačky riadu.**
- **Prostriedok na umývanie riadu nepoužívajte na umývanie rúk. Počas normálnej činnosti umývačky riadu sa musí používať prostriedok na umývanie riadu.**
- Tento spotrebič je vybavený bezpečnostnou funkciou, ktorá automaticky zastaví činnosť umývačky riadu, ak je elektrické napájanie vystavené veľkému rušeniu.
- Prostriedky na umývanie riadu sú silne alkalické. V prípade ich požitia sú veľmi nebezpečné. Zabráňte ich kontaktu s pokožkou a zrakom. Ak sú na umývačke riadu otvorené dvere, zabráňte deťom v prístupe k umývačke riadu. Skontrolujte, či je priestor pre prostriedok na umývanie riadu po ukončení umývania prázdny.

► Bezpečnosť detí

- Ovládanie je možné zablokovať použitím režimu Detský zámok, aby deti nemohli zmeniť nastavenie umývačky riadu.
- **Neumožnite deťom prístup k prostriedkom na umývanie riadu a pomocným prostriedkom na vyplachovanie.**
- **Nedovoľte, aby deti obsluhovali umývačku riadu.**
- **Na malé deti je potrebné dávať pozor, aby sa so zariadením nehrali.**

- Žiadna batéria (či už nainštalovaná alebo priložená) by nemala byť vystavená nadmernej horúčave zo slnka alebo podobného zdroja.

■ Pokyny si odložte

POKYNY PRE UZEMNENIE

Tento spotrebič musí byť uzemnený. V prípade poruchy alebo poškodenia uzemnenie zníži riziko zasiahnutia elektrickým prúdom vytvorením cesty menšieho odporu pre elektrický prúd. Tento spotrebič je vybavený s elektrickým káblom, ktorý má uzemňovací vodič zariadenia a uzemňovacia zástrčka. Zástrčka musí byť zasunutá do vhodnej elektrickej zásuvky na stene, ktorá je nainštalovaná a uzemnená v súlade so všetkými miestne platnými zákonmi a nariadeniami.

- Nepoužívajte adaptér. Zničila by sa uzemňujúca zástrčka.
- Ak nie je k dispozícii vhodná zásuvka, obráťte sa na elektrikára.

DÔLEŽITÉ BEZPEČNOSTNÉ POKYNY

▲ UPOZORNENIE

Nesprávne zapojenie uzemňovacieho vodiča zariadenia môže mať za následok riziko zasiahnutia elektrickým prúdom. Nechajte skontrolovať kvalifikovaným elektrikárom a servisným zástupcom, ak ste na pochybách, či je spotrebič správne uzemnený. Nemeňte zástrčku dodanú spolu so spotrebičom. Ak sa nehodí do elektrickej zásuvky na stene, nechajte kvalifikovanému elektrikárovi nainštalovať správnu elektrickú zásuvku.

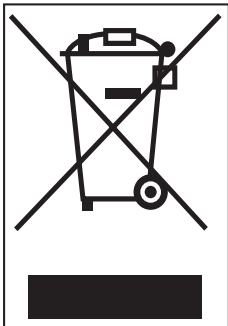

Likvidácia vašeho starého spotrebiča

1. Ak je na výrobku umiestnený preškrtnutý symbol odpadkového koša s kolieskami, znamená to, že pre výrobok platí Európska smernica 2002/96/ES.
2. Všetky elektrické a elektronické výrobky musia byť likvidované oddelene od mestského komunálneho odpadu ich zberom na určených zberných miestach ustanovených štátom alebo miestnymi zastupiteľstvami.
3. Správna likvidácia vášho starého spotrebiča pomôže zabrániť prípadným negatívnym vplyvom na životné prostredie a ľudské zdravie.
4. Podrobnejšie informácie o likvidácii vášho starého spotrebiča získate na vašom mestskom úrade, službe pre likvidáciu odpadu alebo predajni, kde ste výrobok kúpili.

▲ VÝSTRAHA

Kábel elektrického napájania

- Odporúča sa, aby bol spotrebič pripojený na samostatný elektrický obvod. To znamená, že tento samostatný elektrický obvod napája len tento spotrebič a nemá prídavné výstupy alebo vetvy. **Viac sa dozviete na stránke špecifikácie v tomto návode na obsluhu.**
- **Nepreťažujte elektrické zásuvky na stene.** Preťažené elektrické zásuvky na stene, uvoľnené alebo poškodené zásuvky, predĺžovacie káble, rozpletené elektrické káble, poškodená alebo zlomená izolácia vodičov sú nebezpečné. Tieto stavy môžu spôsobiť zasiahnutie elektrickým prúdom alebo požiar.
- **Pravidelne kontrolujte elektrický kábel vášho spotrebiča** a ak je spotrebič poškodený alebo má poruchu, vyťahnite ho zo zástrčky, spotrebič prestaňte používať a kábel nechajte vymeniť v autorizovanom servise za presne ten istý náhradný diel.
- **Elektrický kábel chráňte pred fyzickým alebo mechanickým poškodením**, napr. skrútením, zlomením, prepichnutím, uzavretím do dverí alebo chodením po ňom. Zvláštnu pozornosť venujte zástrčkám, elektrickým zásuvkám na stene a miestam, kde kábel vychádza zo spotrebiča. Ak sa zariadenie napája pomocou šnúrovej predĺžovačky alebo elektrického prenosného zariadenia so zásuvkou, tieto musia byť umiestnené tak aby ich nebolo možné pošpliechať a tiež aby tam nebol prístup vlhkosti.

▲ VÝSTRAHA

Pokyny vyjadrujú podstatu nasledovného :

Tento spotrebič nie je určený na používanie osobami (vrátane detí) so zmenšenými fyzickými, zmyslovými alebo duševnými schopnosťami, resp. nedostatkom skúseností a znalostí s výnimkou situácií, keď sú pod dozorom alebo dostávajú pokyny týkajúce sa používania spotrebiča od osoby, ktorá je zodpovedná za ich bezpečnosť. Na deti je potrebné dávať pozor, aby sa so zariadením nehrali.

POKYNY PRE INŠTALÁCIU

⚠ UPOZORNENIE

- Kvalifikovaný elektrikár/inštalatér alebo kompetentná osoba musí vykonať elektrikárske/inštalračné práce potrebné na inštaláciu tohto spotrebiča.

■ Príprava otvoru v kuchynskej linke

1. Táto umývačka riadu je vyrobená tak, aby sa hodila na veľkosť otvoru, ktorý je zobrazený nižšie.
2. Zvoľte miesto, čo možno najbližšie k drezu, aby ju bolo možné ľahšie pripojiť k vodovodnému a vypúšťaciemu potrubiu.
3. Aby sa zabezpečilo dobré vypúšťanie, umývačka riadu nesmie byť nainštalovaná ďalej ako 3 metre od drezu.
4. Ak je umývačka riadu nainštalovaná v rohu, medzi umývačkou a susednou skriňou alebo stenou musí byť minimálna vzdialenosť 5 cm.

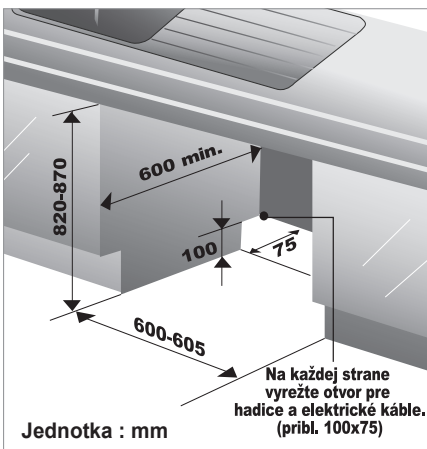

⚠ VÝSTRAHA

- Každé drevo okolo umývačky riadu musí byť utesené voduvzdorným náterom alebo tesnením, aby nedošlo k jeho poškodeniu.

■ Príprava elektrického zapojenia

⚠ VÝSTRAHA

- Z dôvodov osobnej bezpečnosti pred inštaláciou vyberte domovú poistku alebo vypnite hlavný istič.
- U tohto spotrebiča nepoužívajte predlžovací kábel alebo zástrčku adaptéra.
Elektrické a uzemňovacie prípojky musia spĺňať národné elektrické predpisy/miestne a mestské nariadenia a iné miestne platné zákony.

1. Tento spotrebič musí byť pripojený na elektrické napájanie so správnym napätím a frekvenciou tak, ako je uvedené v návode na obsluhu a na samostatnú uzemnenú vetvu elektrického obvodu chráneného minimálne 15 A elektrickým ističom alebo poistkou s časovým oneskorením. Elektrické napájanie musí mať 2 vodiče s uzemnením.
2. Elektrická zástrčka musí byť na prístupnom mieste vedľa alebo za umývačkou riadu a do 1,2 metra od boku umývačky riadu. (Pozri stranu 9 obr. A)
3. Elektrická zástrčka musí byť správne uzemnená. V prípade pochybností ju nechajte skontrolovať kvalifikovanému elektrikárovi. Na tú istú elektrickú zásuvku nesmie byť pripojený iný spotrebič pomocou rozvojky alebo podobnej zástrčky.

Nebezpečné napätie

5036

Zobrazuje nebezpečenstvo vyplývajúce z nebezpečného napätia.



Upozornenie – V prípade použitia výstražnej značky je nutné dodržiavať pravidlá podľa ISO 3864.

POKYNY PRE INŠTALÁCIU

■ Inštalácia odpadovej hadice

1. Umývačku riadu položte na jej zadnú časť.
2. Nastavte nohy na požadovanú výšku tak, ako je zobrazené na obrázku uvedenom nižšie.

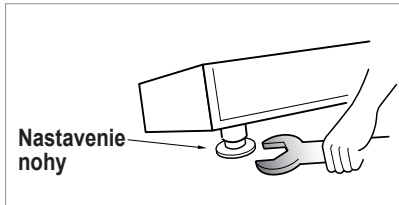

■ Inštalácia umývačky riadu do kuchynskej linky

1. Pred zasunutím umývačky riadu do otvoru kuchynskej linky je nutné pomocou kľúča vykonať všetky potrebné nastavenia výšky a vodováhy.
2. Umývačku riadu opatrne zasuňte do otvoru skrinky. Uistite sa, že vypúšťacia hadica vo vnútri skrine nie je zlomená alebo natiahnutá.

⚠ VÝSTRAHA

- Ak je výška kuchynskej linky nižšia ako 850 mm, odskrutkovaním 2 skrutiek je nutné uvoľniť hornú dosku. (Dve zadné)

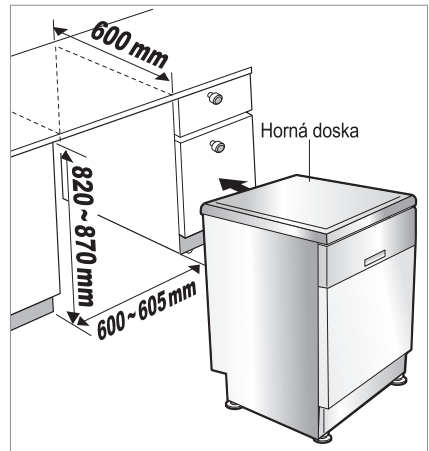

POKYNY PRE INŠTALÁCIU

■ Pripojenie vypúšťacieho potrubia

1. Ak sa koniec vypúšťacej hadice nehodí do vypúšťacieho potrubia, použite gumovú spojku (nie je súčasťou dodávky), ktorá je odolná voči teplu a prostriedku na umývanie riadu.
2. Mala by byť dostupná v predajni pre inštalatérov alebo domácich potrebách.
3. Existujú dve typické prípojky, ako sú zobrazené na obrázku A,B.

Sifón odpadového potrubia musí byť navrhnutý načisto a bez prekážok s maximálnym vnútorným priemerom.

Aby sa zabránilo vyplachovaniu, musí sa použiť jeden z nasledovných spôsobov:

- ▶ Ak je vypúšťacia hadica pripojená k drezu alebo jednotke na likvidáciu odpadu, musí byť hadica prehnutá a zaistená okolo spodnej strany dosky.

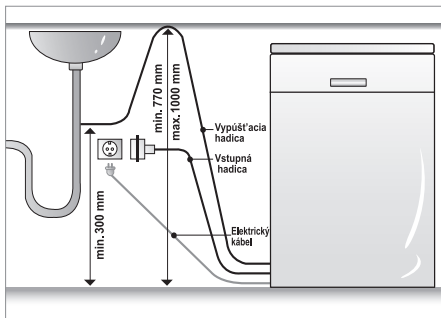

Obr. A

- ▶ Ak je vypúšťacia hadica pripojená na samostatné stojaté potrubie, dôležité je, aby bolo pripojenie vzduchotesné. Pozri obr. B

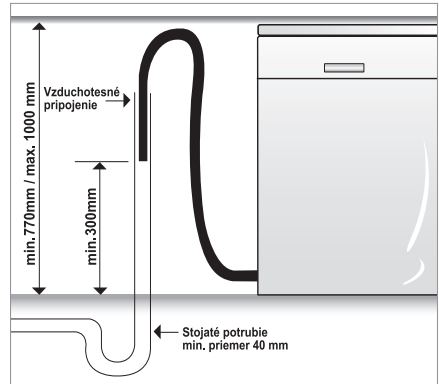

Obr. B : Pripojenie vypúšťania - stojace potrubie

Predĺženie vypúšťacej hadice

Vypúšťaciu hadicu predĺžte tak, ako je zobrazené nižšie.

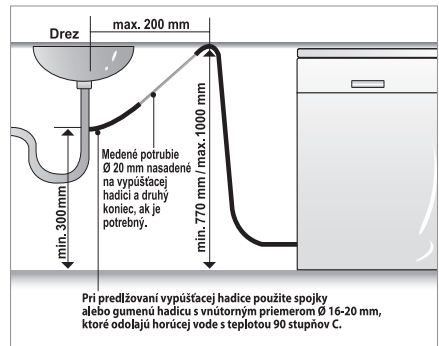

⚠ VÝSTRAHA

- Ak pripájate alebo predlžujete vypúšťaciu hadicu, presvedčte sa, že vypúšťacia hadica nie je zlomená. (Ohyby majú mať 40 mm polomer.)

POKYNY PRE INŠTALÁCIU

■ Pripojenie hadice prívodu vody

- ▶ Pripojte hadicu prívodu vody k vodovodnému kohútiku. (Obr. A)
- ▶ Niektoré modely majú vstupný ventil a hadicu. (Obr. B)

Po pripojení prívodnej hadice k ventilu otvorte ventil, aby ste vypláchli cudzie častice (špinu, piesok alebo piliny) z vodovodného potrubia. Nechajte napustiť vodu do vedra a skontrolujte teplotu vody. Pripojte hadicu prívodu do prívodného vodovodného kohútika.

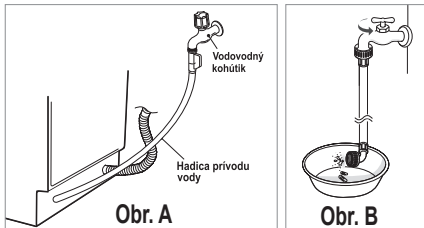

- Táto umývačka riadu môže byť napájaná teplou aj studenou vodou. Ak sa teplota vody neudrží pod 65 °C, umývačka riadu musí byť pripojená k studenej vode.
- Pri pripájaní môžete použiť tesniacu pásku alebo tesniacu hmotu, aby ste zabránili pretekaniu vody.
- Uistite sa, že hadica nie je zalomená alebo ostro zahnutá.
- Odporúča sa použiť novú prívodnú hadicu, nie starú.

■ Konečná kontrola a montáž

1. Bezpečne ručne dotiahnite prívodnú hadicu k prívodu vody. Zástrčku kábla elektrickej siete zasuňte do uzemnenej elektrickej zásuvky a zapnite ju.
2. Po inštalácii a pred použitím umývačky riadu na porcelánový riad odporúčame použiť umývačku riadu v rýchlom režime na jeho opláchnutie. V tomto kroku je to vhodné na zaistenie toho, že nie sú žiadne prevádzkové problémy alebo únik vody.

Ak sa umývačka riadu používa prvýkrát, môže byť hlučná. Ak sa tak stane, vypnite elektrické napájanie a umývačku riadu spustíte znova.

■ Ako nastaviť umývačku riadu do vodováhy

Po inštalácii umývačky riadu môžete pozorovať nepatrné prilepenie dverí k umývačke riadu pri otváraní alebo zatváraní dverí. Ak sa tak stane, musíte umývačku riadu nastaviť do vodorovnej polohy.

Prípád 1. V prípade, že sú dvere sklonené doprava

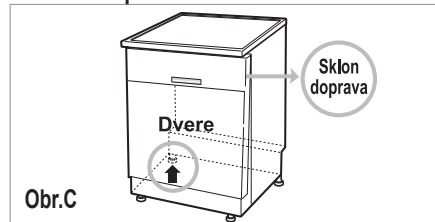

- Ak sú dvere sklonené doprava, pozrite si obrázok C a dodržte nasledovné pokyny:
 - 1) Odsrutkujte (oproti pohybu hodinových ručičiek) ľavú nohu na zadnej strane a upravte do vodorovnej polohy.
 - 2) Skontrolujte otvor dverí a zopakujte v prípade, že je to potrebné, kým sa dvere neotvárajú a nezatvárajú správne.
- Ak je spotrebič správne nastavený do vodorovnej polohy, nesmú byť dvere sklonené, nesmú sa dať ťažko otvárať a zatvárať a nesmie byť počuť zvuk vyplývajúci z trenia pri otváraní a zatváraní.

Prípád 2. V prípade, že sú dvere sklonené doľava

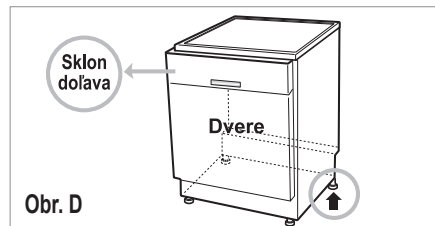

- Ak sú dvere sklonené doľava, pozrite si obrázok D a dodržte tieto pokyny:
 - 1) Skontrolujte otvor dverí, ak sú stále prilepené alebo je počuť trenie.
 - 2) Skontrolujte otvor dverí a zopakujte v prípade, že je to potrebné, kým sa dvere neotvárajú a nezatvárajú správne.
- Ak je spotrebič správne nastavený do vodorovnej polohy, nesmú byť dvere sklonené, nesmú sa dať ťažko otvárať a zatvárať a nesmie byť počuť zvuk vyplývajúci z trenia pri otváraní a zatváraní.

NÁZOV DIELOV

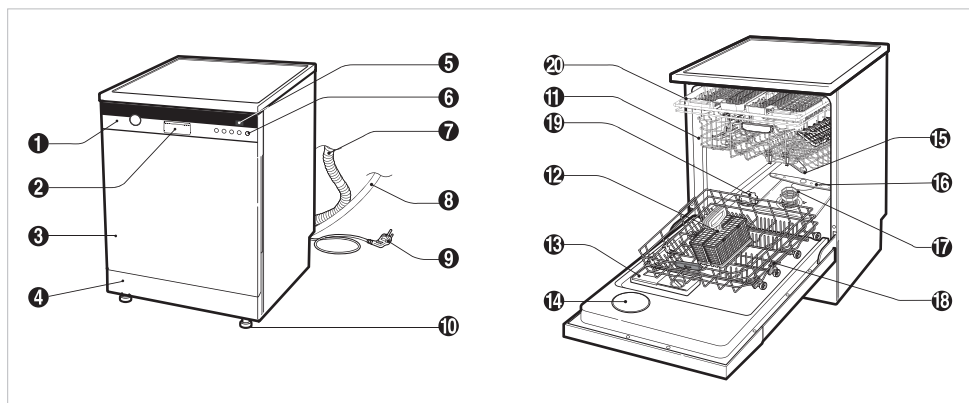

- | | |
|---------------------------------|--|
| 1. Ovládací panel | 12. Príborový košík |
| 2. Rukoväť dverí | 13. Dávkovač prostriedku na umývanie riadu a opláchnutia |
| 3. Predný kryt | 14. Kryt odvetrania pár |
| 4. Spodný kryt | 15. Horné rameno ostrekovania |
| 5. Okno s displejom | 16. Dolné rameno ostrekovania |
| 6. Tlačidlo Zap/Vyp | 17. Filter ASM |
| 7. Vypúšťacia hadica | 18. Dolný kôš |
| 8. Vstupná hadica | 19. Veko nádoby na soľ |
| 9. Kábel elektrického napájania | 20. Držiak na príbor |
| 10. Nastaviteľná noha | |
| 11. Horný kôš | |

Prídavný



Lievik

※ Vzhľad a špecifikácie sa môžu meniť bez predchádzajúceho upozornenia.

FUNKCIA OVLÁDACIEHO TLAČIDLA

■ MODEL : D1453W(L,M,T,B,C,D,A)F(B,U)

Rychlý
+sušení

Rychlý

Eko

Auto

Jemné
mytí

Dvojitě
sprchování



①

■ MODEL : D1463W(L,M,T,B,C,D,A)F(B,U)

Rychlý
+sušení

Rychlý

Eko

Auto

Jemné
mytí

Dvojitě
sprchování



①



Dětský zámek Sprchování Poloviční náplň Odložený start Napájení ①

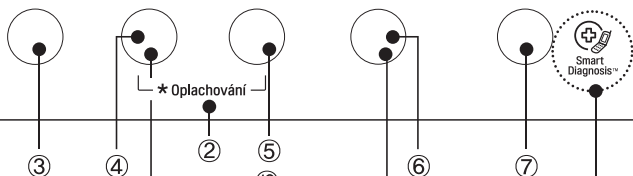

Funkcia **SmartDiagnosis™** je k dispozícii len pri výrobkoch označených znakom **SmartDiagnosis™**. (Pozrite na stranu 32.)



Dětský zámek Sprchování Poloviční náplň Odložený start Napájení ①

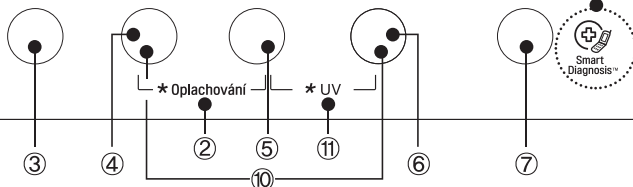



FUNKCIA OVLÁDACIEHO TLAČIDLA

① Program

- Stlačte cyklus, aký si želáte.



② Oplachování(Opláchnutie)

- Opakované stlačenie tlačidla **Sprchování(Ostrekovanie)** a **Poloviční náplň(Polovičná náplň)** volí medzi režimami Extra Horúci, Opláchnutie+, Extra Horúci a Opláchnutie+.
- Ak zvolíte funkciu **Extra Horúci**()^{80°C}, teplota bude do 80°C. (Eko(Ekologické), Auto(Automatika), Jemné mytí(Jemná), Dvojité sprchování(Dvojité ostrekovanie))
- Ak zvolíte funkciu **Opláchnutie+**()^{80°C}), pridá sa ďalší oplachovací cyklus.



③ Dětský zámek(Detský zámok)()

- Používa sa na blokovanie a odblokovanie ovládacích tlačidiel, aby sa deťom zabránilo v zmene nastavení.
- Pre aktiváciu alebo zrušenie funkcie **Dětský zámek(Detský zámok)** stlačte počas prevádzky umývačky riadu tlačidlo **Dětský zámek(Detský zámok)** na 3 sekundy.
- Všetky ovládače okrem tlačidiel **Dětský zámek(Detský zámok)** a **Napájení(Napájanie)** budú neaktívne.
- Vypnutie umývačky nezruší funkciu **Dětský zámek(Detský zámok)**. Pred prácou s umývačkou musíte **Dětský zámek(Detský zámok)** uvoľniť.

④ Sprchování(Ostrekovanie)

- Každým stlačením sa sila vodného prúdu mení za sebou na **Mierna**()^{80°C}), **Stredná**()^{80°C}) a **Silná**()^{80°C}). (Jemné mytí(Jemná), Dvojité sprchování(Dvojité ostrekovanie))

⑤ Poloviční náplň(Polovičná náplň)

- V prípade malej náplne, použite pre ušetrenie energie iba horný alebo dolný kôš.
- Každým stlačením prepínate medzi **Horný**() alebo **Dolný**() košom. (Okrem, Rychlý+sušení(Rýchle a Sušenie))
- Ak nezvolíte toto tlačidlo, pracuje stroj v režime vario, teda prepína medzi horným a dolným ostrekovacím ramenom.





⑥ Odložený start(Oneskorený štart)

- Ak chcete oneskoriť spustenie zvoleného programu, stlačte toto tlačidlo.
- Stlačenie tohto tlačidla zvýši čas o 1 hodinu.
- Doba oneskorenia sa dá nastaviť od 1 do 19 hodín.

⑦ Napájení(Napájanie)

- Pre spustenie najprv stlačte toto tlačidlo.
- Po skončení sa toto tlačidlo automaticky kvôli bezpečnosti a šetreniu energie vypne.
- V prípade nezvyčajného prepätia v stroji sa kvôli bezpečnosti môže vypínač vypnúť.

⑧ Indikátor

-  • Detský zámok
-  • Doplníte leštido.
-  • UV
-  • Doplníte špeciálnu soľ.

⑨ Zvyšný čas

- Pred spustením displej zobrazí dobu trvania zvoleného programu.
- Po spustení displej zobrazuje zostávajúci čas.
- Ak má umývačka problém, typ problému sa zobrazí na displeji. (OE, FE, IE, EI, HE, LE, tE)
- Ak sa zobrazia tieto chybové hlásenia, nájdite sprievodcu riešením problémov na strane 30 a riadte sa ním.

⑩ Zap/Vyp zvuku

- Umývačka riadu musí byť zapnutá.
- Funkcia vypnutia/zapnutia pípania sa dá nastaviť súčasným podržaním tlačidiel **Sprchování(Ostrekovanie)** a **Odložený start(Oneskorený štart)** na niekoľko sekúnd.

⑪ UV

- Ak chcete riad sterilizovať, stlačte gombík **Poloviční náplň(Polovičná náplň)** a **Odložený start(Oneskorený štart)**.
 - Po cykle sušenia bude sterilizátor pôsobiť prostredníctvom UV lampy.
 - Vtedy sa v okienku displeja zobrazí znak St.
 - Po otvorení dvierok umývačky riadu sa UV lampy vypne.
- ※ Nepozerajte sa do lampy priamo ak nemáte chránené oči.

PRED PRVÝM POUŽITÍM

Nastavenie tvrdosti vody

※ Pred použitím umývačky na riad musíte zistiť stupeň tvrdosti vody, ktorú budete používať, a nastaviť stupeň zmäkčovacieho systému.

Krok 1 : Skontrolujte a zistite stupeň tvrdosti vody

■ 1. metóda

- 1) Zistíte tvrdosť vody vo vašej oblasti.
(Vaša vodárenská spoločnosť vám môže poskytnúť túto informáciu.)
- 2) Nastavte stupeň zmäkčovacieho systému vašej umývačky na riad podľa stupňa tvrdosti vody.
Pozrite si Krok 2.

<Stupeň tvrdosti vody>

°dH	°fH	°Clarke	mmol/l	°L
0-3	0-6	0-4	0-6	H0
4-6	7-11	5-8	0,7-1,1	H1
7-9	12-16	9-11	1,2-1,6	H2
10-12	17-21	12-15	1,7-2,1	H3
13-16	22-29	16-20	2,2-2,9	H4
17-21	30-37	21-26	3,0-3,7	H5
22-30	38-54	27-38	3,8-5,4	H6
31-50	55-89	39-62	5,5-8,9	H7

(°L : Stupeň zmäkčovacieho systému)

■ 2. metóda

- 1) Zistíte tvrdosť vody pomocou testovacieho prúžku. ()
- 2) Testovací postup
 - ① Ponorte **všetky reakčné zóny** testovacieho prúžku na **pribl. 1 s do vody (nie tečúcej!)**.
 - ② Nadbytočnú kvapalinu z prúžku straste a počkajte 1 minútu.
Následne sa zelená farba reakčnej zóny zmení na červeno-fialovú.
 - ③ Spočítajte počet červeno-fialových oblastí na prúžku.

<Stupeň tvrdosti vody>

počet oblastí (červeno-fialová)	Škála tvrdosti					Kvalita vody	Stupeň zmäkčovacieho systému
	°d	°e	°f	mmol/l (Ca+Mg)	mg/l Ca		
1	<7	<9	<12,5	<1,3	<50	Mäkká	H0, H1
2	7 - 14	9 - 17,5	12,5 - 25	1,3 - 2,5	50 - 100	Stredne tvrdá	H2, H3
3	14 - 21	17,5 - 26	25 - 37	2,5 - 3,8	100 - 150	Tvrdá	H4, H5
4	>21	>26	>37	>3,8	>150	Veľmi tvrdá	H6, H7

1 °e = 14.25 mg/l CaCO₃

1 °f = 10 mg/l CaCO₃

1 °d = 10 mg/l CaO (=1,78 °f) (=1,25 °e)

- 3) Nastavte stupeň zmäkčovacieho systému vašej umývačky na riad podľa stupňa tvrdosti vody.
Pozrite si krok 2.

Krok 2 : Nastavenie stupňa zmäkčovacieho systému vašej umývačky na riad

Nastavte zmäkčovač vody na nastavenie príslušnej tvrdosti vody vo vašej oblasti.

Zmäkčovač vody má 8 úrovní nastavenia.

Umývačka riadu je vo výrobe naprogramovaná na tvrdosť vody **H4**.

To sa dá skontrolovať a zmeniť použitím tlačidiel na ovládacom paneli.

1. Najprv zabezpečte, aby bola umývačka riadu vypnutá.
2. Stlačte tlačidlo **Poloviční náplň (Polovičná náplň)** a súčasne **Napájení (Napájanie)** a držte ich stlačené.
3. Zmena nastavenia:
Jednoducho stlačte tlačidlo **Poloviční náplň (Polovičná náplň)**, potom sa číslo zmení o jednotku.
Zobrazenie na displeji sa mení medzi **H0** a **H7**.
4. Keď je nastavenie tvrdosti nastavené správne, stlačte tlačidlo **Odložený start (Oneskorený štart)**. Nastavenie tvrdosti sa potom uloží.

PRED PRVÝM POUŽITÍM

Krok 3 : Náplň soli

Tento model má zmäkčovač vody na zmäkčenie tvrdej vody. Dôkladne si prečítajte tieto upozornenia pre správnu prevádzku.

V snahe dosiahnuť uspokojivé výsledky pri oplachovaní, umývačka riadu vyžaduje mäkkú vodu, napr. s malým obsahom vápenca alebo bez neho, lebo inak na riade a vnútorných nádobách zostanú škvrny z vody.

Ak voda z vodovodu prekročí určitú úroveň tvrdosti, musí sa zmäkčiť, napr. odstrániť vápenec. To sa docieli pridaním špeciálnej soli do zmäkčovača vody vo vnútri umývačky riadu.

Požadované množstvo soli sa nastaví podľa toho, aká tvrdá je voda z vodovodu.

■ Naplnenie soľou

Pred spustením umývacieho programu doplňte nádobu regeneračnou soľou.

Po doplnení soli okamžite spustíte program **Rychlý(Rýchle)**, aby sa soľ odstránila z okolia nádoby a zabránilo sa korózii.

- Vyberte dolný kôš a odskrutkujte veko nádoby na soľ.
- Pred prvým použitím umývačky riadu je potrebné do nádoby **nasypať 1,5 kg soli a naliat' 1 liter vody.**

V opačnom prípade sa Vám svetlo hladiny soli rozsvieti počas prevádzky.

Na uľahčenie a čisté naplnenie použite lievik, ktorý zabezpečí, že sa v umývačke riadu použije určená hrubozrná alebo regeneračná soľ.

- Po naplnení utrite rozsypanú soľ z dôvodu správneho utesnenia veka.
- Veko tesne dotiahnite, aby sa zabránilo preniknutiu nečistôt do nádoby.

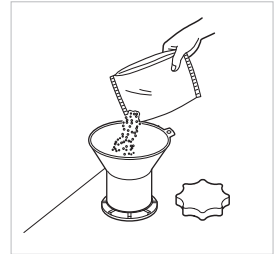

Krok 4 : Pridanie pomocného prostriedku na oplachovanie

■ Pri plnení

Pred naplnením nádržky leštidla stlačte tlačidlo leštidla.

Naplňte nádržku na maximálnu úroveň kvalitným leštidlom, potom viečko zatvorte. Leštidlo sa automaticky nadávkuje počas posledného oplachovacieho cyklu.

Dávkovanie je nastavené z výroby tak, aby sa hodilo pre väčšinu inštalácií.

Ak po umytí nájdete na sklenenom riade zarosené miesta, pruhy alebo značky od vody, môže byť potrebné zvýšiť nastavenie. Ak tak chcete urobiť, odoberte veko a otáčajte šípkou ukazovateľa na vyššie nastavenie a potom veko opäť nasadzte. Ak sú na skle čmuhy alebo je na spodku pohárov alebo spotrebiča para, zvolte nižšie nastavenie.



INFORMÁCIA PRE ENERGETICKÚ SKÚŠKU(EN50242)

- Spotrebič naplnený v súlade so štandardnými špecifikáciami.
 - Výkon : 14 miestne nastavenia
 - Štandardný kurz: Eko(Ekologické)
 - Nastavenie pomocného prostriedku na oplachovanie : 4
 - Odporúčané dávkovanie čistiaceho prostriedku : 35 g prostriedku do zásobníka na vnútornej strane dverí.
 - Výškovo nastaviteľný kôš tvaru U sa musí vložiť do najvyššej polohy.
 - Je to ten najefektívnejší program čo sa týka kombinovanej spotreby energie a spotreby vody pre takýto typ stolového riadu.

- Deklarovaná hodnota emisie hluku tohoto spotrebiča je...
 - : norma EN50242 43dB(A)
 - čo predstavuje hladinu A akustického výkonu vzhľadom na referenčný akustický výkon 1pW.
 - Zbierka zákonov č. EN50242

Program	Čas v minútách	Voda v litroch	Energie v kWh
Eko(Ekologické)	170	9	0.92

1. Príborový košík

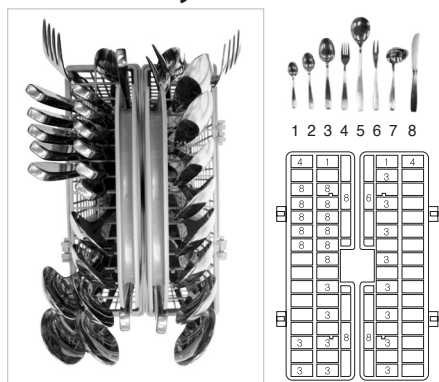

3. Horný kôš

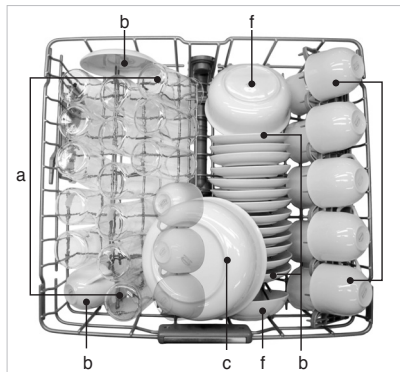

a	Mlieko	b	Čaj	c	Mäso
d	Vajce	e	Ovos	f	Špenát
g	Margarín				

2. Držiak na príbor

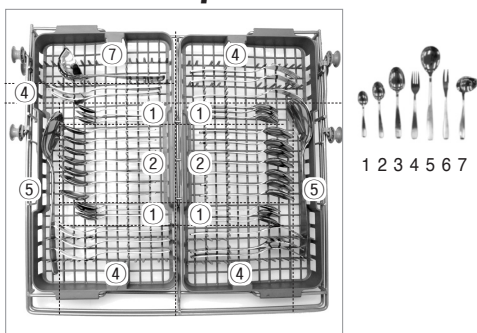

4. Dolný kôš

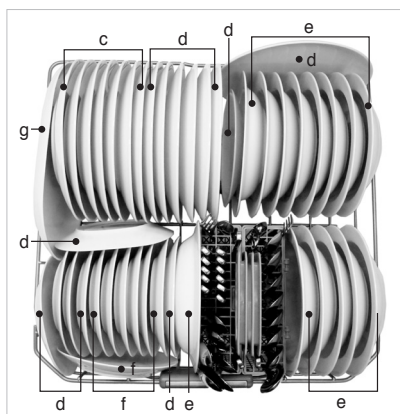

a	Mlieko	b	Čaj	c	Mäso
d	Vajce	e	Ovos	f	Špenát
g	Margarín				

AKO JU POUŽÍVAŤ A OBSLUHOVAŤ

■ Každodenná náplň

1. Príborový košík

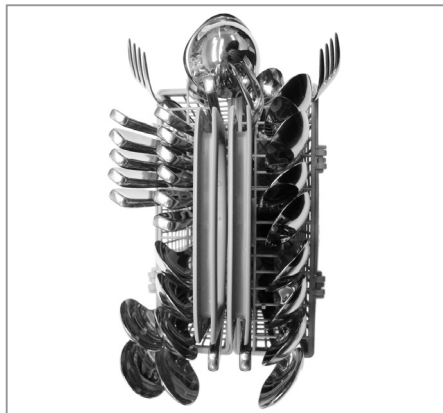

3. Horný kôš



2. Držiak na príbor

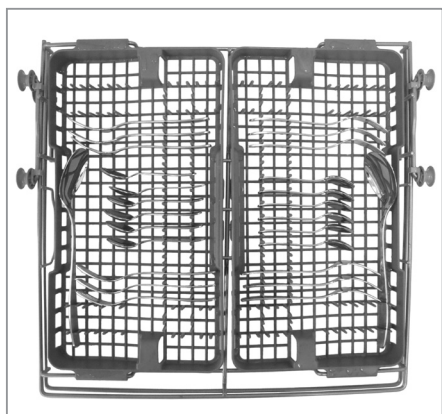

4. Dolný kôš

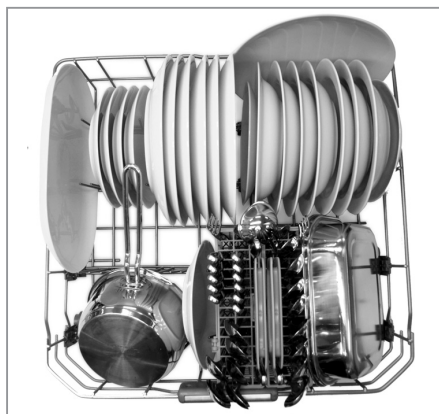

⚠ VÝSTRAHA

- Nepoužívajte hrniec a panvicu s plastovou rúčkou.
- V prípade umývania pohárov so škvrnami od vodeodolného alebo trvácneho rúžu sú výsledky nedostatočné.

AKO JU POUŽÍVAŤ A OBSLUHOVAŤ

Pre lepšie výsledky pri umývaní vždy nakladajte umývačku riadu podľa pokynov.

- Pred naložením riadu do umývačky.
 - Očistite veľké kusy jedla, predovšetkým nerozpustné časti ako kosti, jadierka atď.
 - Riad s pripáleným jedlom by mal byť pred naložením do umývačky namočený.
- Počas nakladania riadu do umývačky.
 - Naložte všetok riad dnom nahor. (Uistite sa, že sa na hlbokom dne nezberia voda.)
 - Riad s hlbokým dnom by mal byť uložený pod uhlom, aby voda odtiekla a riad sa tak poriadne vysušil.
 - Uistite sa, že sa kusy riadu navzájom nedotýkajú.
- Dávajte pozor, aby ste nezablokovali rotáciu ostrekovacích ramien.
- Plastový riad neschne tak dobre ako oceľový alebo porcelánový riad.

POZNÁMKA

Riad, ktorý nie je bezpečné umývať v umývačke riadu

Kombináciu vysokých teplôt vody a prostriedku na umývanie riadu môže dôjsť k poškodeniu špeciálneho riadu. Preto neodporúčame používať umývačku riadu na umývanie nasledovného riadu:

- Med' alebo anodizovaný hliník
- Ručne maľovaný strieborný alebo zlatý porcelán
- Drevený alebo kostenný kuchynský riad
- Železo alebo kuchynský riad, ktorý nie je odolný voči korózii
- Plastové diely, ktoré nie je vhodné umývať v umývačke riadu.
- Drahý riad, ako napríklad strieborný riad alebo riad so zlatými okrajmi
- Krehký riad, ako napríklad krištáľové poháre

1. Držiak na príbor

Stojan na príbor je vhodný na príbory a väčšinu kuchynského alebo servirovacieho náčinia.



Rukováti nožov, vidličiek a lyžíc dajte medzi výbežky.

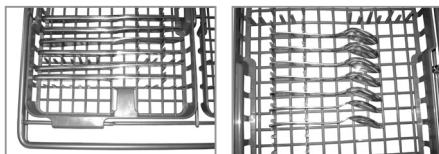

UPOZORNENIE

- Dávajte pozor pri nakladaní a vykladaní ostrých predmetov. Aby sa znížilo riziko poranenia, nože dávajte čepeľou nadol.

Výškovo nastaviteľný odkladací priestor

Každý bočný odkladací priestor sa dá nezávisle nastaviť do hornej alebo dolnej polohy, aby sa prispôbil rôznym veľkostiam príboru a pomôcok.

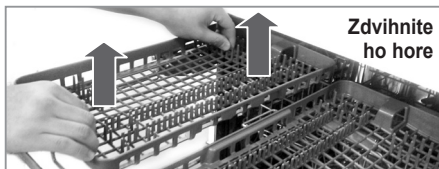

AKO JU POUŽÍVAŤ A OBSLUHOVAŤ

■ Odoberateľný kôš na príbor

Celý kôš na príbor sa dá vybrať v prípade, že je potrebný väčší priestor v hornom koši pre väčší riad.

❶ POZNÁMKA

Pred vybratím koša vždy vyberte z koša príbory.

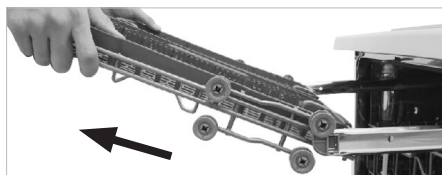

Kôš vysuňte až na koniec kol'ajničiek, potom zdvihnite prednú časť koša tak, aby boli valčeky mimo dorazu na konci kol'ajničky. Kôš sa dá teraz vysunúť smerom dopredu a vybrať z kol'ajničiek.

2. Príborový košík

Uložte vidličky a lyžice do príborového košíka rukoväťou nadol.



Vyklopením sa otvára kryt na väčšie pomôcky, ako napr. šľahacie metly. Dávajte pozor, aby ste nezablokovali rotáciu ostrekovacieho ramena.

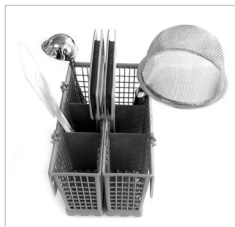

Príbor by nemal byť dlhší ako 18 cm. (Ak je dlhší, použite stojan na príbor.)

Kôš sa dá po dĺžke rozdeliť, čím sa zvýši nakladacia kapacita dolného koša.

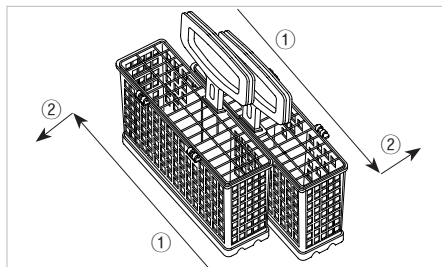

Košiky oddelíte ich potiahnutím proti sebe.

⚠ UPOZORNENIE

- Kvôli prevencii proti zraneniam, **dávajte nože a iné ostré pomôcky do držiaka na príbor.**
- Ak ich chcete dať do príborového košíka, umiestnite ich ostrým hrotom nadol.

3. Dolný kôš

Spodný stojan je vhodný na taniere, polievkové misky, riad, hrnce, panvice, pokrievky, dokonca aj grilovacie mriežky.



Taniere by mali byť umiestnené zvisle a smerom k stredu koša, hrnce, panvice a veľké taniere musia byť otočené dnom nahor.

AKO JU POUŽÍVAŤ A OBSLUHOVAŤ

Pamätajte, že riad nesmie prekážať pri otáčaní ostrekovacích ramien.



Aby sa väčšie taniere nakladali ľahšie, predný rad výbežkov sa dá **sklopiť nadol**.

■ Ako sklopiť nadol

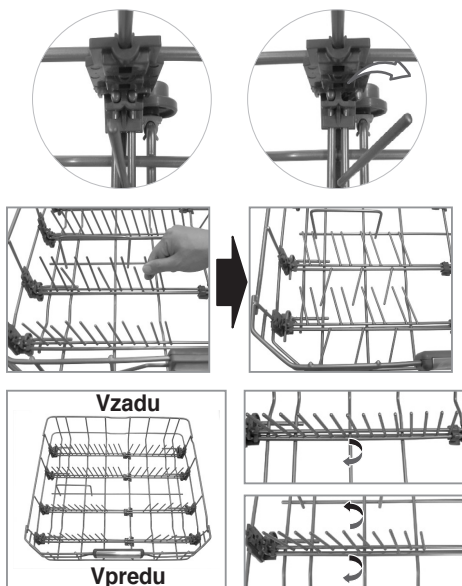

Rady na prednej strane pozostávajú z páru radov výbežkov.

Každý pár sa dá samostatne sklopiť, aby sa dali naložiť väčšie taniera a misky.

Pre rozšírenie priestoru medzi dvoma výbežkami sklopte nadol zadný rad každého páru.

Aby ste naložili hrnce, sklopte nadol zadnú stranu radov výbežkov.

• Príklad) Nakladanie tanierov

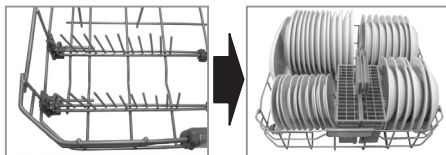

Vyklopte nahor celé výbežky.

• Príklad) Naloženie mís

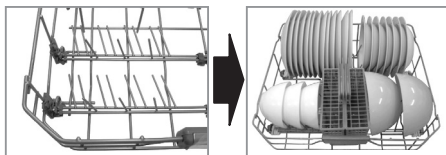

Sklopte nadol zadný rad každého páru výbežkov.

• Príklad) Naloženie hrncov

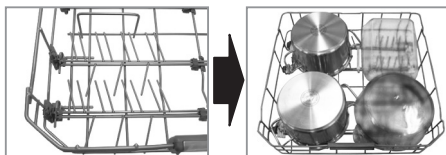

Sklopte nadol celé výbežky.

4. Horný kôš

Horný stojan je vhodný na krehkejšie predmety, ako napríklad malé tanieriky, dlhý príbor, šálky, poháre a plastový riad, ktorý možno umývať v umývačke riadu.



Taniere by nemali byť umiestnené smerom nahor s dnom smerujúcim k prednej časti koša. Hrnčeky, poháre a misky musia byť dnom nahor.

AKO JU POUŽÍVAŤ A OBSLUHOVAŤ

Dávajte pozor, aby ste nezablokovali rotáciu ostrekovacieho ramena pod horným košom.



Aby sa väčšie hrnčky alebo poháre nakladali ľahšie, ľavý rad výbežkov sa dá sklopiť nadol. Umiestnenie horného stojana: v prípade hornej polohy by riad nemal byť väčší ako 25 cm a v prípade dolnej polohy by nemal byť väčší ako 20 cm.

■ Ako sklopiť nadol

- Potiahnite výbežok
- Otočte výbežok



Poháre na dlhých stopkách sa dajú umiestniť bez zasahovania do znížených výbežkov.

Držiaky na hrnčky sa dajú dať nahor, aby nezavadzali vysokému riadu.



■ Nastavenie výšky horného koša

Výšku horného koša môžete nastaviť, ak nakladáte poháre na stopkách alebo vysoký riad.

- Posuňte horný kôš do dolnej polohy



Potiahnite nahor páky na oboch stranách koša.

- Posuňte do hornej polohy



Zdvihnute kôš nahor.

Posunutím koša do dolnej polohy získate na výšku 45 mm navyše.

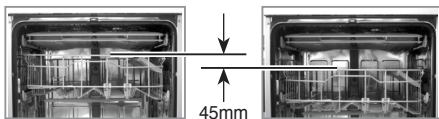

Po nastavení výšky košov skontrolujte, či sa môžu ostrekovacie ramená voľne otáčať.

▲ UPOZORNENIE

- **Pred nastavovaním sa uistite, že v koši nie je žiadny riad.**
V opačnom prípade sa môžete zraniť alebo poškodiť riad.
Pri spodnej polohe horného roštu skontrolujte, či spodná časť horného roštu vrátane striekacieho ramena nenaráža do vecí na spodnom rošte.
- Ak je horný stojan umiestnený v dolnej polohe, zasuňte vždy najskôr horný stojan, až potom spodný.
(Pri vysúvaní je poradie opačné, najprv spodný stojan a potom horný.)

5. Pridanie prostriedku na umývanie riadu

- Pred spustením každého programu s výnimkou predbežného umytia Pre Wash sa prostriedok na umývanie riadu musí dať do komory na tento prostriedok.
- Pri určovaní správneho množstva prostriedku použitého na umývanie riadu dodržujte prosím pokyny výrobcu uvedené v tomto návode.
- Ak je riad mierne znečistený, môžete použiť nepatrne menej prostriedku na umývanie riadu než sa odporúča.
- Komory unesú až 50g vrátane komory predbežného umytia.
- Požadované množstvo prostriedku na umývanie riadu závisí od použitého programu. Pozrite si prosím pomocnú tabuľku.

PROGRAM	MNOŽSTVO PROSTRIEDKU NA UMÝVANIE RIADU	
	Predumytie (Dvere)	Hlavné umytie (Dávkovač)
Rychlý+sušení (Rýchle a Sušenie)	5g	20g
Rychlý (Rýchle)	-	10g
Eko (Ekologické)	-	35g
Auto (Automatika)	5g	30g
Jemné mytí (Jemná)	-	20g
Dvojitě sprchování (Dvojitě ostrekovanie)	5g	30g

- Prostriedok na umývanie riadu sa počas umývania dávkuje automaticky.
- Veko komory zostáva po ukončení umývania otvorené.

! POZNÁMKA

Informácie o prostriedku na umývanie riadu

- Používajte iba čistiace prostriedky určené pre domáce umývačky riadu. (Bežné čistiace prostriedky na ruky sa nemajú používať, pretože pena by bránila správnej prevádzke.)
- Pri použití tabliet do umývačky sa nemusí dávkovač otvoriť kvôli ich príliš veľkým rozmerom.
- Ak sa to stane, dajte tabletu na dno nádoby.



AKO JU POUŽÍVAŤ A OBSLUHOVAŤ

⚠ UPOZORNENIE

- Používaný prostriedok je špeciálny prostriedok na umývanie riadu v umývačke a ako všetky chemikálie do domácnosti býva škodlivý a musí sa uchovávať mimo dosahu detí.
- **Po ukončení umývacieho programu sa musí skontrolovať priestor pre prostriedok na umývanie riadu a zvyšný prostriedok odstrániť.**

⚠ VÝSTRAHA

Použitie kombinovaných prostriedkov (pr. 3 v 1)

- Niektoré výrobky obsahujúce leštido fungujú najlepšie iba pri niektorých programoch. Optimálne vyleštenie a vysušenie dosiahnete použitím bežných leštidiel.
- Používanie tabliet do umývačiek môže spôsobiť, že sa dávkovač neotvorí a čistiaca tableta sa nedostane von. Tieto kombinované čistiace prostriedky sa môžu položiť na filter pred spustením umývacieho cyklu. Ak zistíte, že po použití kombinovaného čistiaceho prostriedku je vysušenie veľmi slabé alebo nájdete biely povlak, kontaktujte výrobcu čistiaceho prostriedku. Ciferník leštidla by mal byť pri použití tabliet s leštidlom nastavený na minimum. Nadmerné množstvo leštidla môže vytvoriť pred koncom umývania penu. Neručíme za sťažnosti priamo súvisiace s použitím týchto produktov. Nepoužívajte leštido, ak používate tablety s leštidlom.

6. Opätovné naplnenie

■ Opätovné naplnenie pomocným prostriedkom na opláchnutie

V závislosti od nastavenia dávkovania a počtu umývaní sa musí komora doplniť približne raz za mesiac. Hladina pomocného prostriedku na oplachovanie sa môže skontrolovať dvoma spôsobmi.

- Pomocou okna displeja na dávkovači, ak sú dvere umývačky riadu úplne otvorené.
 - Čierna označuje dostatok pomocného prostriedku na oplachovanie
 - Priehľadná označuje potrebu prídania pomocného prostriedku na oplachovanie



- Ak kontrolka na ovládacom paneli svieti, umývačka riadu je v činnosti.

■ D1453**



■ D1463**



Ak kontrolka svieti, znamená to, že komora na pomocný prostriedok na oplachovanie je skoro prázdna. Čo možno najskôr opäť naplňte komoru na pomocný prostriedok na oplachovanie.

ⓘ POZNÁMKA

Informácie o pomocnom prostriedku na oplachovanie

- Leštido je potrebné pre odstránenie škvŕn a pruhov od vody z riadu, ako aj pre lepšie osušenie. Použitie správneho množstva zlepši kvalitu umytia. Napriek tomu použitím príliš veľkého množstva môže dôjsť k nadmernej tvorbe peny spôsobujúcej možný únik vody.

AKO JU POUŽÍVAŤ A OBSLUHOVAŤ

■ Opätovné naplnenie soľou

Ak je nádoba na soľ prázdna, kontrolka opätovného naplnenia soli sa počas prevádzky automaticky zapne. Soľ sa má opäť naplniť po ukončení cyklu. Odporúčame, aby sa soľ opäť doplnila vždy pred spustením nasledovnej operácie tak, ako je uvedené na predchádzajúcej strane. To okamžite zriadi a odoberie nadbytočný solný roztok.

■ D1453**



■ D1463**



Ak kontrolka svieti, znamená to, že komora pre soľ je skoro prázdna. Čo možno najskôr opäť naplňte komoru pre soľ.

! POZNÁMKA

- Po naplnení soľou môže chvíľu trvať, kým sa kontrolka vypne.
- Ak je ovládač nastavený na $H0$, nie je potrebné komoru naplniť soľou, keďže sa počas činnosti umývačky riadu nepotrebovávajú soľ. Ak je ovládač nastavený medzi $H1$ a $H7$, do nádoby na soľ sa musí pridať soľ.

! UPOZORNENIE

- Do nádoby pre soľ nenalievajte prostriedok na umývanie riadu. To by poškodilo zmäkčovač vody.

7. Sušenie

- Pre zlepšenie sušenia odporúčame, aby boli dvere po skončení cyklu čiastočne otvorené. Po skočení cyklu bude displej ešte ďalších 60 minút ukazovať Cd (Studené Sušenie). To sa dá prerušiť jednoducho otvorením dverí.
- Pre optimálne vysušenie sa odporúča použitie leštidla.
- Pre lepšie osušenie zvolte možnosť Extra Horúci.

POSTUPNOSŤ OBSLUHY

1. **Stlačte tlačidlo Napájanie (Napájanie)**

2. **Skontrolujte, či je v nej pomocný prostriedok na oplachovanie a soľ**

Ak je potrebné opätovné naplnenie, rozsvietenia sa príslušné kontrolky.

3. **Otvorte dvere a skontrolujte filtre**

Zabezpečte, aby boli čisté a správne vložené (pozri Pokyny pre údržbu používateľa).

4. **Vložte riad**

Odstráňte potraviny. Vytiahnite spodný kôš, upravte taniere a riad. Vytiahnite horný kôš, upravte šálky, poháre atď.

⚠ VÝSTRAHA

- Nevkladajte riad do horného koša, ak je spodný kôš vytiahnutý a naložený.

5. **Zabezpečte, aby sa mohli ramená ostrekovačov voľne otáčať**

6. **Zmerajte prostriedok na umývanie riadu**

Do dávkovača pridajte požadované množstvo prostriedku na umývanie riadu a uzavrite veko.

7. **Nastavte a spustíte program**

Pre voľbu požadovaného programu stlačte tlačidlo programu.

Po 10 sekundách sa spotrebič spustí. V prípade potreby zvolte voľiteľnú funkciu patriacu k požadovanému programu. Kontrolky programu a všetky fázy programu sa zapnú.

Pred spustením okno displeja zobrazuje dobu chodu zvoleného programu. Po spustení okno displeja zobrazuje zvýšený čas.

V okne displeja sa spustí odpočítavanie času po minútach.

Ak sú počas programu dvere otvorené, bezpečnostné zariadenie zabezpečí, aby sa spotrebič zastavil.

Ak sa dvere opäť zatvoria, program sa spustí od miesta, kde bol prerušený.

8. **Na konci umývacieho programu**

Na digitálnom displeji sa zobrazí End a rozoznie siréna. A neskôr sa umývačka riadu z dôvodu bezpečnosti a úspory energie automaticky vypne.

Ak zvolíte funkciu UV, po sterilizácii sa umývačka riadu automaticky vypne.

⚠ VÝSTRAHA

- **Najprv vyprázdňte spodný kôš a potom horný** ; Tým sa zabráni kvapkaniu vody z horného koša na taniere pod ním.

⚠ UPOZORNENIE

- Vo všeobecnosti nie je vhodné otvárať dvere, ak je spotrebič v činnosti.
- Ak sú počas programu dvere otvorené, bezpečnostné zariadenie zabezpečí, aby sa spotrebič zastavil.
- Ak sú dvere otvorené počas horúcej fázy alebo ihneď potom, ako sa program ukončil, je nutné dávať pozor, lebo môže unikáť para.

⚠ VÝSTRAHA

- Dvere nesmú byť ponechané otvorené, lebo to môže predstavovať zvýšené riziko.

PROGRAM

- Doba chodu sa môže meniť podľa teploty, tlaku vody a napätia.
- Doba chodu nezahŕňa Studené sušenie - 60min.

Program	UMYTIE		OPLÁCHNUTIE			SUŠENIE	STUDENÉ SUŠENIE
	Predbežné umytie	Hlavné umytie	Opláchnutie 1	Opláchnutie 2	oplachovanie s ohrevom		
Rychlý+sušenie (Rýchle a Sušenie)		65 °C			70 °C		
Rychlý (Rýchle)		60 °C			65 °C		
Eko (Ekologické)		43 °C			59 °C		
Auto (Automatika)	<i>Postup v programe je optimalizovaný a prispôsobený podľa toho, aký je riad špinavý.</i>						
Jemné mytí (Jemná)		50 °C			70 °C		
Dvojité sprchování (Dvojité ostrekovanie)	45 °C	60 °C			70 °C		

► **Rychlý+sušenie** (Rýchle a Sušenie)

Tento program ponúka dobré umytie za 60 minút. Pre lepšie sušenie doporučujeme čiastočne otvoriť dvere ak po cykle vidíte malé množstvo mokrych šmúh alebo kvapiek. Otvorením dverí hneď po cykle sa môže vypnúť signalizácia Vysokej teploty.

► **Rychlý(Rýchle)**

Môže sa použiť na slabo ušpinené nedávno použité taniere a príbory.

► **Eko(Ekologické)**

Tento program ponúka najefektívnejšiu spotrebu energie a vody na dobré výsledky umývania bežne znečisteného stolového riadu.

► **Auto(Automatika)**

Počas programu Auto(Automatika) sa podľa stupňa zakalenia vody určí stupeň znečistenia. Podľa stupňa znečistenia program automaticky nastavuje dobu umývania a teplotu. Výsledkom je čo najnižšia možná spotreba energie a vody. F na displeji znamená, že snímač zisťuje stav umývačky riadu.

■ **Auto Restart**

Ak sa umývačka riadu vypne pri poruche elektrického napájania, spustí sa s rovnakým nastavením od miesta, kde sa zastavila, ak stlačíte znova tlačidlo **Napájanie(Napájanie)**.

► **Jemné mytí(Jemná)**

Tento cyklus je vhodný pre efektívne umytie krehkých predmetov na tenkých stopkách alebo z jemného porcelánu.

► **Dvojité sprchování** (Dvojité ostrekovanie)

Tento cyklus umýva horný a dolný kôš rozličnými intenzitami ostrekovania. Dolný kôš je umývaný silným ostrekovaním silne znečisteného riadu, kým horný kôš je umývaný stredne silným ostrekovaním krehkejšieho riadu. Tým sa zaručí optimálne čistenie zmiešaných dávok, vrátane predmetov na tenkých stopkách alebo z jemného porcelánu.

POKYNY PRE ÚDRŽBU POUŽÍVATEĽA

Aby sa zabránilo vzniku problémov a nesprávnej obsluhy, je dôležité v pravidelných intervaloch skontrolovať filtre a ramená ostrekovačov.

■ Úschova umývačky riadu

- Ak umývačku riadu nebudete dlhší čas používať, spustíte program na Rychlý+sušenie(Rýchle a Sušenie) bez použitia čistiaceho prostriedku. Po dokončení programu vyčistíte umývačku riadu podľa POUŽÍVATEĽSKÝCH POKYNOV NA ÚDRŽBU, odstráňte odpad z dolnej časti umývačky a zatvorte dvere.

■ Filtre

- Najprv odoberte spodný kôš.
- Sieťový filter otáčajte proti smeru pohybu hodinových ručičiek.
- Vyberte sieťový filter, horný STS filter a vonkajší filter.
- Odporúčame aspoň raz týždenne spustiť program na Rychlý+sušenie(Rýchle a Sušenie) bez použitia čistiaceho prostriedku a vyčistiť filtre.
- Opätovne ich nasadte v opačnom poradí.

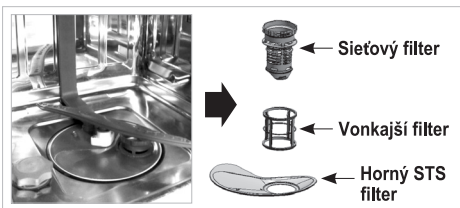

! POZNÁMKA

- Po každom cykle vyčistite filter pre lepšie výsledky pri umývaní.
- Pred spustením skontrolujte, či je filter správne namontovaný. Ak filter nie je namontovaný správne, môžete dosiahnuť slabé výsledky pri umývaní.

■ Dolné rameno ostrekovania

- Skontrolujte, či nie sú otvory prúdenia vody upchaté.
- Ak je potrebné vyčistenie, odoberte rameno jeho vytiahnutím.
- Vyčistite rameno ostrekovania a vymeňte ho vytiahnutím smerom dole.



■ Horné rameno ostrekovania

- Vytiahnite horný kôš smerom dopredu.
- Skontrolujte, či nie sú otvory prúdenia vody upchaté.
- Ak je potrebné vyčistenie, odoberte rameno odskrutkovaním matice.
- Vyčistite rameno ostrekovania a vymeňte ho v opačnom poradí.



■ Prívod vody

- V prípojke ventilu na prívodnú hadicu je zabudovaný filter. Ak do umývačky nepriteká dostatok vody, skontrolujte, či nie je zablokovaný filter.

• Čistenie filtra

- Odpojte umývačku od napájania zo siete. Vypnite elektrickú zásuvku a odpojte zástrčku.
- Zatvorte ventil.
- Odskrutkujte prívodnú hadicu.
- Vytiahnite z prípojky filter.
- Vyčistite filter v prívodnej hadici pod tečúcou vodou.
- Dajte filter naspäť a uistite sa, že je nasadený správne.
- Pripojte prívodnú hadicu na ventil.
- Otvorte ventil.

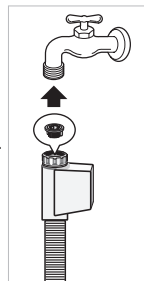

- Ak preteká voda, prívodná hadica pravdepodobne nie je dostatočne upevnená alebo je naskrutkovaná nakrivo. Odskrutkujte a pripojte prívod vody správne.
- Pripojte elektrické napájanie.

NÁVOD NA ODSTRAŇOVANIE PORÚCH

- Ak dôjde k problému, skontrolujte nižšie, či je ho možné vyriešiť.
- V prípade nepríjemnej situácie, že sa problém nedá odstrániť, skontaktujte sa so servisným technikom.

■ Skôr, ako požiadate o servisnú službu

Problém	Možné príčiny	Riešenie
Ak sa zapne elektrické napájanie, nerozsvietia sa žiadne kontrolky.	<ul style="list-style-type: none"> • Sieťová zástrčka nie je správne zasunutá do zásuvky. • Poistky sú vypálené alebo je zopnutý elektrický istič. • Električka v dome bola vypnutá. 	<ul style="list-style-type: none"> • Skontrolujte zástrčku. • Skontrolujte elektriku. • Zavolajte servis.
Spotrebič sa nespustí.	<ul style="list-style-type: none"> • Dvere nie sú úplne uzavreté. • Nie je stlačené tlačidlo Štart. 	<ul style="list-style-type: none"> • Uzavrite dvierka. • Stlačte tlačidlo Start.
Ramená ostrekovačov sa neotáčajú hladko.	<ul style="list-style-type: none"> • Uloženie ramien ostrekovačov je zaseknuté časticami potravín. 	<ul style="list-style-type: none"> • Vyčistite otvory ramena ostrekovačov.
Po umývaní zostanú na umývačke riadu biele usadeniny.	<ul style="list-style-type: none"> • Množstvo prostriedku na umývanie riadu a oplachovania je nastavené nesprávne. • Nádobu na soľ je prázdna. • Veko nádoby na soľ nie je bezpečne naskrutkované. 	<ul style="list-style-type: none"> • Skontrolujte prostriedok na umývanie riadu a oplachovanie. • Skontrolujte nádobu na soľ alebo veko.
Na skle zostanú čmuhy.	<ul style="list-style-type: none"> • Nadávkované je príliš málo pomocného prostriedku na oplachovanie. 	<ul style="list-style-type: none"> • Naplňte pomocný prostriedok na oplachovanie.
Výsledky sušenia nie sú uspokojivé.	<ul style="list-style-type: none"> • Nadávkované je príliš málo pomocného prostriedku na oplachovanie. 	<ul style="list-style-type: none"> • Nastavte hladinu nádoby pre pomocný prostriedok na oplachovanie.
Výsledky umývania nie sú uspokojivé.	<ul style="list-style-type: none"> • Nesprávne množstvo prostriedku na umývanie riadu. • Nesprávne uložený riad alebo preplnenie umývačky. • Filtre sú upchaté. • Otvory prúdenia vody ramien ostrekovačov sú upchaté. • Otáčanie ramien ostrekovačov je zaseknuté riadom. • Zvolený bol nevhodný program. 	

NÁVOD NA ODSTRAŇOVANIE PORÚCH

■ Skôr, ako požiadate o servisnú službu

Problém	Možné príčiny	Riešenie
Displej zobrazuje kód OE . (Voda nie je odčerpaná.)	<ul style="list-style-type: none"> • Vypúšťacia hadica je zlomená. • Filter je upchatý. • Problém s motorom. (Motor umývania alebo vypúšťania) 	<ul style="list-style-type: none"> • Napnite hadicu(e). • Vyčistite filter. • Ak nevíete vyriešiť problém, zavolajte servis
Displej zobrazuje kód IE .	<ul style="list-style-type: none"> • Nie je prívod vody. • Vodovodný kohútik nie je otvorený. • Snímač vody má problém. 	<ul style="list-style-type: none"> • Skontrolujte vodovodný kohútik. • Ak nevíete vyriešiť problém, zavolajte servis
Displej zobrazuje kód EI . (Automaticky ovládané vypúšťacie čerpadlo.)	<ul style="list-style-type: none"> • Z hadicových prípojok uniká voda. • Poškodenie jednotky bolo spôsobené únikom vody. 	<ul style="list-style-type: none"> • Uzavrite vodovodný kohútik a vyťahnite elektrickú zástrčku. • Zavolajte servis.
Displej zobrazuje kód FE . (Automaticky ovládané vypúšťacie čerpadlo.)	<ul style="list-style-type: none"> • Privádzané je veľa vody, než je normálna hladina vody. • Existuje problém so vstupným ventilom. 	
Displej zobrazuje kód HE .	<ul style="list-style-type: none"> • Obvod ohrevu vody je poškodený. 	
Displej zobrazuje kód tE .	<ul style="list-style-type: none"> • Problém s termostatom alebo veľmi vysoká teplota vody na vstupe. 	
Displej zobrazuje kód LE .	<ul style="list-style-type: none"> • Problém s motorom. 	

NÁVOD NA ODSTRAŇOVANIE PORÚCH

- Nasledujúce kódy nie sú chybové správy označujúce zlyhanie.

■ Skôr, ako požiadate o servisnú službu

Kód	Popis
Displej zobrazuje kód PF .	Značí, že nastalo zlyhanie napájania. Funkcia chráni umývačku riadu v prípade, že nastane výpadok prúdu, alebo sa preruší dodávka prúdu do jednotky. Po obnovení prúdu a stlačení tlačidla sa táto informácia zobrazí na 3 sekúnd a potom zmizne.
Displej zobrazuje kód Cd .	Cd znamená Studené sušenie. Toto je dodatočný sušiaci cyklus pre zlepšenie vysušenia. Tento cyklus beží ďalších 60 minút po ukončení programu. Otvorením dverí ho môžete kedykoľvek prerušiť.
Displej zobrazuje kód CL .	CL znamená Detský zámok. Funkcia slúži na uzamknutie alebo odomknutie ovládacích tlačidiel za účelom zabránenia zmien nastavení deťmi. Aktivovať sa dá len počas umývacieho cyklu.
Displej zobrazuje kód F .	Ak jednotka zobrazuje F , senzor meria priehľadnosť vody. Po 5 minútach zisťovania (s výnimkou vypúšťania a naplňovania) zobrazí displej čas spracovania.
Displej zobrazuje čísla medzi 1 ~ 19.	Nejedná sa o chybový kód, ale ukazuje nastavenie oneskorenia štartu. Ak si želáte zrušiť funkciu, vypnite zariadenie. Pre zmenu programu a volieb, otvorte dvere, vyberte iný program a voľby. Odpočítavanie bude po zatvorení dverí pokračovať.
Zvuk bzučiaka (Signalizácia Vysokej teploty)	Toto nie je chyba. Keď otvoríte dvere hneď po ohrievanom umývaní, oplachovaní alebo sušení, z dôvodu bezpečnosti zaznie pri vnútornom ohrievaní zvuk bzučiaka.
Zápach	Ak umývačku riadu nepoužívate každý deň, odporúčame vždy raz alebo dvakrát za deň spustiť Rychlý(Rýchle) program, až kým nebude umývačka plná. V prípade zápachu spustíte automatický program bez použitia čistiaceho prostriedku a do umývačky umiestnite nádobu s obsahom 500 ml octu. Údržbu umývačky odporúčame vykonávať v súlade s POUŽÍVATEĽSKÝMI POKYNNI NA ÚDRŽBU.

NÁVOD NA ODSTRAŇOVANIE PORÚCH

POZNÁMKA

Funkcia SmartDiagnosis™ je k dispozícii len pri výrobkoch označených znakom SmartDiagnosis™.

Môže sa stať, že v prípade mobilných telefónov so statickou voľbou, funkcia smart diagnosis nebude fungovať.

■ Používanie SmartDiagnosis™

- Túto funkciu používajte len ak na to máte pokyn od telefónneho centra. Zvuk prenosu je podobný ako pri faxe, čo má význam len pre telefónneho operátora.
 - SmartDiagnosis™ sa nedá spustiť ak umývačka nie je zapnutá. V prípade, že sa umývačka riadu nedá zapnúť, tak sa závada musí hľadať bez SmartDiagnosis™.
- Ak zistíte problémy s vašou umývačkou riadu, zavolajte do informačného strediska pre zákazníkov. Postupujte podľa pokynov pracovníka telefónneho centra a po požiadaní urobte nasledovné kroky:

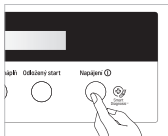

1. Stlačením **Napájení(Napájanie)** gombíka zapnete umývačku. Žiadny ďalší gombík nestláčajte.

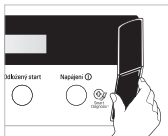

2. Ak vás z telefónneho strediska požiadajú, priložte mikrofón vášho telefónu veľmi blízko k **Napájení(Napájanie)** gombíku. (Max. 10 mm)

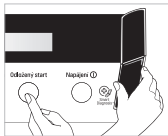

3. Stlačte a držte gombík **Odložený start(Oneskorený štart)** tri sekundy, pričom mikrofón telefónu držíte pri ikone alebo **Napájení(Napájanie)** gombíku.

4. Telefón tam držte až kým sa prenos tónu neukončí. Trvá to približne 17 sekúnd a displej bude odpočítavať čas.
 - Najlepšie je, ak telefónom nehýbate, pokiaľ sa tóny prenášajú.
 - Ak pracovník telefónneho centra nedostane presný záznam údajov, môže vás požiadať o zopakovanie.
 - Stlačením **Napájení(Napájanie)** gombíka počas prenosu sa vypne SmartDiagnosis™.
 5. Hneď ako sa odpočítavanie skončí a tóny sa zastavili, pokračujte vo vašom rozhovore s pracovníkom telefónneho centra, ktorý vám potom môže pomôcť na základe informácií prenesených na analýzu telefonicky do informačného centra pre zákazníkov.
- Smart Diagnosis je doplnková funkcia určená k riešeniu problémov pomocou zákazníckej linky. Táto funkcia nenahrádza klasické metódy riešenia problémov. Účinnosť tejto funkcie je závislá na rôznych faktoroch. Napríklad na kvalite prijmu mobilného telefónu použitého pre prenos. Na intenzite okolitého hluku, ktorý môže byť prítomný v priebehu prenosu a akustike miestnosti, kde je sušička umiestnená. Preto spoločnosť LG neručí, že funkcia Smart Diagnosis vyrieši akýkoľvek problém.

ŠPECIFIKÁCIA

D1453W(L,M,T,B,C,D,A)F
D1463W(L,M,T,B,C,D,A)F

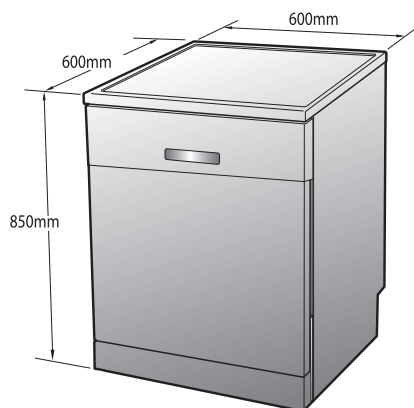

D1453W(L,M,T,B,C,D,A)B
D1463W(L,M,T,B,C,D,A)B

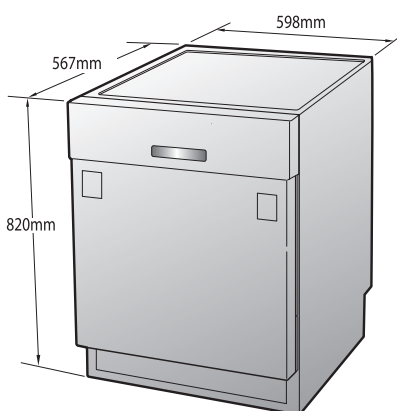

D1453W(L,M,T,B,C,D,A)U
D1463W(L,M,T,B,C,D,A)U

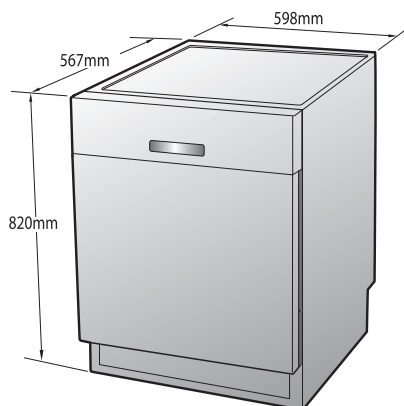

Výkon	14 miestne nastavenia
Hmotnosť	Pozri štítok s údajmi
Elektrické napájanie	Pozri štítok s údajmi
Spotreba energie	1900 W 0.49 W (Pri vypnutom režime. Pri pohotovostnom režime)
Tlak prívodu vody	50 ~ 800 kPa

PREVÁDZKOVÉ ÚDAJE

Údaje o produktoch-Delegované nariadenie komisie (EÚ) číslo 1059/2010		
Meno dodávateľa alebo obchodná značka	LG	
Modelu dodávateľa	D1463/D1453***	
Menovitá kapacita	14	PS
Trieda energetickej efektívnosti	A++	
Udelená "environmentálna značka EÚ" podľa nariadenia (ES)č. 66/2010	No	
Spotreba energie	264	kWh/year
Energetická spotreba (Et) štandardného umývacieho cyklu	0.929	kWh
Spotreba elektrickej energie v režime vypnutia a režime ponechania v zapnutom stave	0.49	W
Spotreba vody	2600	litres/year
Trieda sušiacej efektívnosti	A	
štandardný program	Eko	
čas trvania programu pri štandardnom umývacom cykle	170	min.
čas trvania režimu ponechania v zapnutom stave (TI)	10	min.
úroveň vydávaného hluku prenášaného vzduchom	43	dB(A)
Volhe stojace		



Na následujícím odkazu lze také nalézt uživatelskou příručku ve video verzi :
Návod na používanie je aj vo video verzii na nasledujúcom prepojení :

www.lg.com/steamdishwasher