



LBP228x / LBP226dw / LBP223dw

Uživatelská příručka

Obsah

Důležité bezpečnostní pokyny	2
Instalace	3
Napájení	5
Manipulace	6
Údržba a kontroly	9
Spotřební materiál	10
Nastavení	14
Hlavní funkce	15
Příprava vyžadovaná před použitím zařízení	17
Zamezení neoprávněnému přístupu	18
Nastavení pomocí příručky nastavení	20
Nastavení data a času	22
Nastavení síťového prostředí	24
Výběr kabelové nebo bezdrátové sítě LAN	26
Připojení ke kabelové síti LAN	27
Připojení k bezdrátové síti LAN	28
Nastavení připojení pomocí funkce WPS v režimu Push Button	30
Nastavení připojení pomocí funkce WPS v režimu kódu PIN	32
Nastavení připojení výběrem bezdrátového směrovače	34
Vytvoření připojení zadáním podrobných nastavení	37
Kontrola SSID a síťového klíče	40
Nastavení adres IP	41
Nastavení adresy IPv4	42
Nastavení adresy IPv6	45
Zobrazení nastavení sítě	48
Konfigurace nastavení pro komunikaci s počítačem	51
Konfigurace tiskových protokolů a funkcí WSD	52
Konfigurace portů tiskáren	55
Nastavení tiskového serveru	58
Konfigurace zařízení pro síťové prostředí	61
Konfigurace nastavení sítě Ethernet	62
Změna jednotky MTU	64
Nastavení čekací doby pro připojení k síti	65
Konfigurace služby DNS	66
Konfigurace protokolu SMB	70
Konfigurace služby WINS	72
Monitorování a ovládání zařízení pomocí protokolu SNMP	74
Další nastavení sítě	78
Instalace ovladačů	82
Základní operace	85
Součásti a jejich funkce	88

Přední strana	89
Zadní strana	91
Vnitřní prostor	92
Víceúčelová přihrádka	93
Zásuvka na papír	94
Ovládací panel	95
Zapnutí zařízení	99
Vypnutí zařízení	100
Vypnutí zařízení Vzdálený přístup	101
Vypnutí v pevně stanovenou dobu	102
Restartování zařízení	104
Použití ovládacího panelu	106
Základní obrazovky	107
Obrazovka Domů	108
Obrazovka <Monitor stavu>	111
Zobrazení zprávy	115
Základní operace	116
Zadávání textu	121
Přihlášení do systému stroje	125
Vkládání papíru	126
Vkládání papíru do zásuvky na papír	128
Vkládání papíru do víceúčelové přihrádky	133
Vkládání obálek	136
Vkládání předtištěného papíru	138
Zadání velikosti a typu papíru	143
Zadání velikosti a typu papíru v zásuvce na papír	144
Zadání velikosti a typu papíru ve víceúčelové přihrádce	146
Registrace výchozího nastavení papíru pro víceúčelovou přihrádku	148
Uložení vlastní velikosti papíru	151
Omezení zobrazených velikostí papíru	153
Automatický výběr odpovídajícího zdroje papíru pro jednotlivé funkce	154
Přizpůsobení displeje	156
Přizpůsobení obrazovky Domů	157
Změna výchozího nastavení pro funkce	159
Nastavení zvukových signálů	160
Přepnutí do režimu spánku	161
Použití paměťového zařízení USB	163
Tisk	166
Tisk z počítače	167
Zrušení tisku	169
Kontrola stavu a protokolů tisku	172
Různé způsoby tisku	174
Tisk dokumentu zabezpečeného kódem PIN (Zabezpečený tisk)	175
Tisk pomocí zabezpečeného tisku	176

Tisk z paměťového zařízení USB (Tisk z paměťového média)	180
Příjem i-faxů k tisku	188

Propojení s mobilními zařízeními 192

Propojení s mobilními zařízeními	193
Připojení přes bezdrátový směrovač LAN (Připojení LAN)	194
Přímé připojení (Režim přístupového bodu)	196
Využívání zařízení pomocí aplikací	200
Použití služby AirPrint	202
Tisk pomocí služby AirPrint	207
Pokud nelze službu AirPrint použít	210
Použití služby Google Cloud Print	211
Správa stroje pomocí dálkového ovládání	213

Správa zařízení 215

Nastavení přístupových oprávnění	217
Změna ID a kódu PIN správce systému	218
Nastavení správy ID oddělení	220
Nastavení kódu PIN Vzdáleného uživatelského rozhraní	226
Konfigurace nastavení pro zabezpečení sítě	228
Omezení komunikace pomocí bran firewall	230
Zadání adres IP pro nastavení brány firewall	231
Zadání adres MAC pro nastavení brány firewall	234
Změna čísel portů	237
Nastavení serveru proxy	238
Konfigurace klíče a certifikátu pro protokol TLS	240
Vygenerování klíče a certifikátu pro síťovou komunikaci	243
Vygenerování klíče a žádosti o podepsání certifikátu (CSR)	246
Uložení klíče a certifikátu pro síťovou komunikaci	249
Konfigurace nastavení IPSec	251
Konfigurace nastavení pro ověřování IEEE 802.1X	258
Omezení funkcí zařízení	262
Omezení tisku z počítače	264
Omezení funkcí USB	265
Zákaz komunikace HTTP	266
Deaktivace Vzdáleného uživatelského rozhraní	267
Omezení používání ovládacího panelu	268
Správa zařízení z počítače (Vzdálené uživatelské rozhraní)	269
Spuštění Vzdáleného uživatelského rozhraní	270
Kontrola stavu a výpisů	273
Nastavení možností nabídky prostřednictvím Vzdáleného uživatelského rozhraní	279
Zásady zabezpečení	282
Import/export dat nastavení	288
Aktualizace firmwaru	291

Inicializace nastavení	294
Nastavení seznamu nabídky	297
<Možnosti>	298
<Nastavení zobrazení>	299
<Rozvržení anglické klávesnice>	305
<Nastavení časovače/energie>	306
<Sít>	312
<Externí rozhraní>	333
<Přístupnost>	334
<Nastavení hlasitosti>	337
<Nastavení/Údržba>	339
<Nastavit kvalitu obrazu>	340
<Údržba>	348
<Nastavení funkcí>	349
<Běžné>	350
<Tiskárna>	354
<Příjem>	382
<Přístup k souborům>	384
<Zabezpečený tisk>	388
<Nastavení správy>	389
<Správa uživatelů>	390
<Správa zařízení>	392
<Licence/Jiná>/<Nastavení vzdáleného uživatelského rozhraní / Aktualizace firmwaru>	396
<Správa dat>	398
<Nastavení zabezpečení>	400
Údržba	404
Pravidelné čištění	406
Čištění vnější části přístroje	407
Čištění fixační sestavy	408
Výměna tonerové kazety	409
Kontrola zbývajících množství spotřebního materiálu	415
Přemístění zařízení	416
Nastavení kvality obrazu	418
Nastavení sytosti tisku	419
Nastavení pozice tisku	420
Zobrazení hodnoty počítadla	422
Tisk hlášení a seznamů	424
Spotřební materiál	429

Odstraňování problémů (FAQ)	432
Dodatek	434
Software třetí strany	436
Užitečné funkce	437
Šetrnost vůči životnímu prostředí a úspora peněz	438
Vyšší účinnost	439
Mnohem více	440
Specifikace	442
Hlavní jednotka	443
Použitelný papír	445
Cassette Feeding Module-AH	448
Funkce tiskárny	449
Funkce správy	452
Systémové prostředí	454
Síťové prostředí	455
Možnosti	456
Volitelná zařízení	457
Systémové volitelné doplňky	458
Příručky a jejich obsah	460
Použití dokumentu Uživatelská příručka	461
Rozložení obrazovky dokumentu Uživatelská příručka	462
Zobrazení dokumentu Uživatelská příručka	465
Základní operace v systému Windows	467
Upozornění	474

Důležité bezpečnostní pokyny

Důležité bezpečnostní pokyny	2
Instalace	3
Napájení	5
Manipulace	6
Údržba a kontroly	9
Spotřební materiál	10

Důležité bezpečnostní pokyny

68JK-000

Informace uvedené v této kapitole jsou určeny k tomu, aby se zabránilo poškození majetku nebo zranění uživatele nebo jiných osob používajících zařízení. Před zahájením používání tohoto zařízení si prostudujte tuto kapitolu a řiďte se pokyny pro správné používání zařízení. Neprovádějte žádné operace, které nejsou popsány v této příručce. Společnost Canon nenesе odpovědnost za žádné škody vyplývající z používání zařízení způsobem nepopsaným v této příručce, vzniklé nesprávným používáním nebo jako následek oprav/změn provedených jiným subjektem než je společnost Canon nebo autorizovaná třetí strana společnosti Canon.

- ▶ **Instalace(P. 3)**
- ▶ **Napájení(P. 5)**
- ▶ **Manipulace(P. 6)**
- ▶ **Údržba a kontroly(P. 9)**
- ▶ **Spotřební materiál(P. 10)**

Instalace

68JK-001

Přečtěte si pozorně následující upozornění a umístěte zařízení na vhodné místo, abyste zajistili bezpečné a pohodlné používání zařízení.

VAROVÁNÍ

Zařízení neinstalujte na místo, kde hrozí riziko požáru nebo úrazu elektrickým proudem

- Místo, kde dochází k blokování větracích otvorů (v těsné blízkosti stěn, postelí, pohovek, huňatých přikrývek a podobných předmětů)
- Vlhké nebo prašné místo
- Místo vystavené přímému působení slunečního záření nebo venkovní místo
- místo vystavené působení vysokých teplot,
- Místo vystavené přímému působení otevřeného ohně
- Do blízkosti látek jako je alkohol, ředidla nebo jiné hořlavé látky

Další varování

- Nepřipojujte k přístroji neschválené kabely. V opačném případě by mohlo dojít ke vzniku požáru nebo úrazu elektrickým proudem.
- Nepokládejte na přístroj řetízky či jiné kovové předměty nebo nádoby naplněné kapalinami. Pokud elektrické součásti uvnitř zařízení přijdou do styku s cizími látkami, může dojít k požáru nebo úrazu elektrickým proudem.
- Nepoužívejte v blízkosti zdravotnických zařízení. Na zdravotnická zařízení mohou mít vliv rádiové vlny vyzařované tímto přístrojem, a může tak dojít k poruchám a nehodám.
- Při instalaci a odebírání volitelného příslušenství zařízení vypněte, odpojte napájecí kabel a pak od zařízení odpojte všechny kabely rozhraní a napájecí kabel. V opačném případě může dojít k poškození napájecího kabelu nebo kabelů rozhraní, což může vést ke vzniku požáru nebo úrazu elektrickým proudem.
- Pokud se dovnitř zařízení dostanou cizí látky, vytáhněte zástrčku ze síťové zásuvky a obraťte se na místního autorizovaného prodejce společnosti Canon.

UPOZORNĚNÍ

Zařízení neinstalujte na následující místa

- Na místo odkud by zařízení mohlo sklouznout nebo spadnout a způsobit zranění osob.
 - Nestabilní místo
 - Místo vystavené vibracím



Další upozornění

- Při přenášení zařízení postupujte podle pokynů uvedených v této příručce. V případě nesprávného přenášení může dojít k pádu zařízení a zranění osob.

UPOZORNĚNÍ

- Při instalaci zařízení dávejte pozor, abyste nenechali ruce mezi zařízením a podlahou nebo stěnou. Jinak by mohlo dojít k vážnému zranění.

Stroj neinstalujte na nedostatečně větraných místech.

- Toto zařízení vytváří během provozu malé množství ozónu a jiných emisí. Tyto emise nejsou zdraví škodlivé. Během delšího použití zařízení v nedostatečně větraných místnostech mohou být emise v okolí zařízení znatelnější. Místnosti, ve kterých zařízení pracuje, doporučujeme dostatečně větrat, aby bylo pracovní prostředí příjemné. Vyhněte se rovněž místům, kde by byli emisím ze zařízení vystaveni lidé.

DŮLEŽITÉ

Zařízení neinstalujte na následující místa, kde hrozí poškození zařízení

- Místo vystavené výrazným změnám teploty nebo vlhkosti
- Místo v blízkosti přístroje, které vytváří magnetické nebo elektromagnetické vlny
- Laboratoř nebo místo, kde dochází k chemickým reakcím
- Místo vystavené působení žíravých nebo jedovatých plynů
- Místo, které by se v důsledku hmotnosti zařízení mohlo prohnut, nebo kde by zařízení mohlo výškově poklesnout (např. koberec apod.)



Neinstalujte zařízení na místa, kde dochází ke kondenzaci vody

- Pokud se teplota v místnosti, kde je zařízení umístěno, rychle zvýší, nebo je-li zařízení přesunuto z chladného nebo suchého místa do horkého či vlhkého prostředí, mohou se uvnitř zařízení vytvářet kapičky vody (kondenzace). Používání zařízení v tomto stavu může způsobit uvíznutí papíru, nízkou kvalitu tisku nebo poškození zařízení. Nechte proto zařízení přizpůsobit okolní teplotě a vlhkosti alespoň po dobu 2 hodin před použitím.

V nadmořských výškách přesahujících 3 000 metrů nad mořem

- Přístroje s pevným diskem nemusí fungovat správně, když se budou používat ve vysokých výškách přesahujících 3 000 metrů nad mořem.

Napájení

68JK-002

VAROVÁNÍ

- Používejte pouze zdroj napájení splňující uvedené požadavky na napájení. V opačném případě by mohlo dojít k požáru nebo úrazu elektrickým proudem.
- Příklad musí být připojen do elektrické zásuvky s uzemněním prostřednictvím odpovídajícího napájecího kabelu.
- Nepoužívejte jiné napájecí šňůry než dodané. Mohlo by dojít k požáru nebo úrazu elektrickým proudem.
- Dodaný napájecí kabel je určený k použití s tímto zařízením. Nepřipojujte jej k jiným zařízením.
- Neupravujte, netahejte, silou neohýbejte ani s napájecím kabelem nemanipulujte způsobem, kdy by mohlo dojít k jeho poškození. Na napájecí kabel neumísťujte těžké předměty. Poškození napájecího kabelu může vést ke vzniku požáru nebo úrazu elektrickým proudem.
- Zástrčku nezapojte ani neodpojte mokřima rukama. Mohlo by dojít k úrazu elektrickým proudem.
- Nepoužívejte s tímto zařízením prodlužovací šňůry nebo vícenásobné zásuvky. V opačném případě by mohlo dojít ke vzniku požáru nebo úrazu elektrickým proudem.
- Napájecí šňůru nesmotávejte ani nesvazujte do uzlu. Mohlo by dojít k požáru nebo úrazu elektrickým proudem.
- Zástrčku zasuněte do zásuvky střídavého proudu až nadoraz. V opačném případě by mohlo dojít k požáru nebo úrazu elektrickým proudem.
- Za bouřky zcela odpojte zástrčku napájecího kabelu ze síťové zásuvky. Pokud tak neučiníte, mohlo by dojít k požáru, k úrazu elektrickým proudem nebo k poškození zařízení.

UPOZORNĚNÍ

- Zařízení umístěte v blízkosti elektrické zásuvky a ponechte u ní dostatek místa, aby bylo možné snadno odpojit napájecí zástrčku v naléhavých situacích.

DŮLEŽITÉ

Připojení zařízení ke zdroji napájení

- Nepřipojujte napájecí kabel k nepřerušitelnému zdroji napájení. Mohlo by to mít za následek nesprávné fungování nebo poškození přístroje při výpadku napájení.
- Pokud zapojujete zařízení do vícenásobné zásuvky, nepoužívejte ostatní místa v zásuvce k připojení dalších zařízení.
- Napájecí kabel nepřipojujte do přídavné síťové zásuvky v počítači.

Další opatření

- Elektrický šum může vést k nesprávné funkci zařízení nebo ke ztrátě dat.

Manipulace

68JK-003

VAROVÁNÍ

- Pokud bude zařízení vydávat neobvyklý hluk, podivný zápach, kouř či teplo, okamžitě vytáhněte zástrčku ze síťové zásuvky a obraťte se na autorizovaného prodejce společnosti Canon. Budete-li dále pokračovat v používání zařízení, může dojít k požáru nebo úrazu elektrickým proudem.
- Zařízení nerozebírejte ani neupravujte. Uvnitř zařízení jsou součásti pod vysokým napětím a s vysokou teplotou, které by mohly způsobit vznik požáru nebo úraz elektrickým proudem.



- Zařízení umístěte tak, aby nemohlo dojít ke kontaktu dětí s napájecím kabelem nebo ostatními kabelem nebo s vnitřními a elektrickými součástmi zařízení. V opačném případě může dojít k neočekávaným nehodám.
- Nepoužívejte v okolí zařízení hořlavé spreje. Pokud elektrické součásti zařízení přijdou do styku s hořlavými látkami, může dojít k požáru nebo úrazu elektrickým proudem.
- Před přemístováním vypněte zařízení i počítač a poté odpojte od zařízení napájecí kabel i kabely rozhraní. V opačném případě by mohlo dojít k poškození napájecího kabelu nebo kabelů rozhraní a k následnému požáru nebo úrazu elektrickým proudem.
- Pokud zapojujete nebo odpojujete kabel USB, když je napájecí kabel zapojen v zásuvce střídavého proudu, nedotýkejte se kovových částí konektoru – mohlo by dojít k úrazu elektrickým proudem.

Používáte-li kardiostimulátor

- Toto zařízení vytváří slabý magnetický tok a ultrazvukové vlny. Pokud používáte kardiostimulátor a pociťujete nestandardní stavy, nepřibližujte se k zařízení a neprodleně se poradte s lékařem.

UPOZORNĚNÍ

- Nepokládejte na zařízení těžké předměty. Předměty by mohly spadnout a způsobit poranění osob.
- V zájmu vlastní bezpečnosti odpojte napájecí kabel, pokud nebudete zařízení delší dobu používat.
- Při otevírání a zavírání krytů buďte opatrní, abyste si neporanili ruce.
- Ponechávejte ruce a oblečení v bezpečné vzdálenosti od válců ve výstupní části. Pokud se v podavačích zachytí ruce či součásti oděvu, může dojít ke zranění.
- Vnitřek zařízení a výstupní přihrádka jsou během používání a bezprostředně po něm velmi horké. Abyste se nepopálili, nedotýkejte se těchto oblastí. Také potíštěný papír může být ihned po výstupu horký, při manipulaci s ním tedy buďte opatrní. V opačném případě byste se mohli popálit.

UPOZORNĚNÍ



- Nepřenášejte zařízení s připojenou zásuvkou na papír nebo volitelným modulem cassette feeding module. V opačném případě může dojít k jejich pádu a zranění osob.

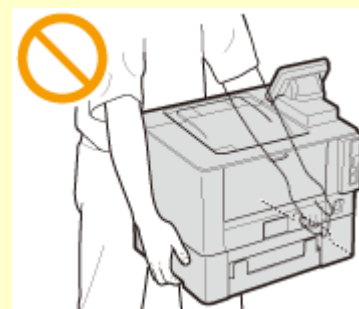

Laserový paprsek

- Pokud by laserový paprsek zasáhl vaše oči, mohlo by dojít k poškození zraku.

DŮLEŽITÉ

Při přepravě zařízení

- Abyste zabránili poškození zařízení při přepravě, proveďte následující postup.
 - Vyjměte tonerovou kazetu.
 - Zařízení pomocí balicích materiálů bezpečně zabalte do původní krabice.

Pokud požadujete tiché pracovní prostředí

- Pokud požadujete tiché pracovní prostředí, v závislosti na prostředí použití produktu a provozním režimu doporučujeme zařízení instalovat jinam než do kanceláře.

Další opatření

- Dodržujte upozornění na štítcích a podobných součástech přilepených na tomto stroji.
- Nevystavujte toto zařízení otřesům nebo nárazům.
- Neotvírejte ani nezavírejte dvířka, kryty nebo jiné části zařízení silou. Mohli byste tím zařízení poškodit.
- Nedotýkejte se kontaktů (a) uvnitř zařízení. Mohli byste tím zařízení poškodit.

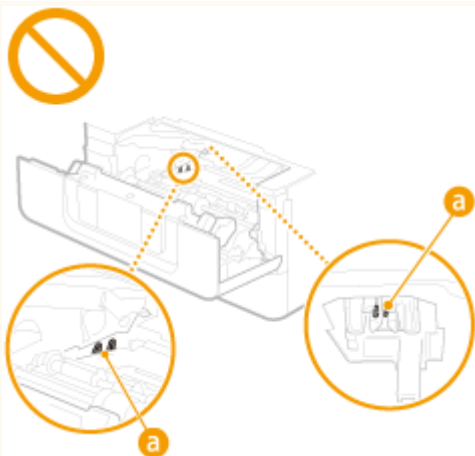

- Aby nedošlo k uvíznutí papíru, nevypínejte zařízení, neotevírejte nebo nezavírejte kryty a nekládejte ani nevyjímejte papír během tisku.

Údržba a kontroly

68JK-004

Zařízení pravidelně čistěte. Vlivem usazeného prachu nemusí zařízení pracovat správně. Během čištění dodržujte následující pokyny. Pokud během provozu dojde k problému, viz část „Odstraňování problémů“.



VAROVÁNÍ

- Před čištěním zařízení vypněte a odpojte zástrčku od zásuvky střídavého proudu. V opačném případě by mohlo dojít k požáru nebo úrazu elektrickým proudem.
- Napájecí kabel pravidelně odpojíte a pomocí suchého hadříku ho čistěte od prachu a nečistot. Nahromaděný prach může absorbovat vzdušnou vlhkost a při kontaktu s elektrickým proudem může dojít ke vzniku požáru.
- Přístroj čistěte vlhkým, dobře vyždímaným hadříkem. Hadříky vlhčete pouze ve vodě. Nepoužívejte alkohol, benzin, ředidlo na barvy nebo jiné hořlavé látky. Nepoužívejte papírové ubrousky nebo papírové utěrky. Pokud elektrické součásti uvnitř zařízení přijdou do styku s těmito látkami a materiály, pak může vzniknout statická elektřina nebo může dojít k požáru či úrazu elektrickým proudem.
- Pravidelně kontrolujte napájecí kabel a zástrčku, zda nejsou poškozené. Kontrolujte, zda na přístroji není rez, škrábance, praskliny nebo zda není příliš teplý. Při používání nedostatečně udržovaného zařízení může dojít k požáru nebo úrazu elektrickým proudem.



UPOZORNĚNÍ

- Uvnitř tiskárny se nacházejí komponenty zahřáté na vysoké teploty a pod vysokým napětím. Při dotyku těchto součástí může dojít k popáleninám. Nedotýkejte se žádné části přístroje, která není uvedena v příručce.
- Při ukládání papíru nebo odstraňování uvízlého papíru dávejte pozor, abyste si o okraje papíru nepořezali ruce.

DŮLEŽITÉ

- Při odstraňování uvíznutého papíru nebo výměně tonerových kazet a podobných operacích dbejte na to, abyste si tonerem nepotřísnili ruce nebo oblečení. Pokud se toner dostane na ruce nebo oděv, ihned zasažené místo omyjte studenou vodou.

Spotřební materiál

68JK-005

VAROVÁNÍ

- Nelikvidujte použité tonerové kazety a podobné součásti v otevřeném ohni. Neskladujte tonerové kazety nebo papír na místech, která jsou vystavena působení otevřeného ohně. Mohlo by dojít ke vzplanutí toneru, a v důsledku toho k popáleninám nebo vzniku požáru.
- Pokud toner náhodně vylijete nebo vysypete, opatrně shromážděte částičky toneru dohromady nebo je utřete měkkým navlhčeným hadříkem způsobem, který zabraňuje vdechnutí. K úklidu vylitého toneru nikdy nepoužívejte vysavač, který není vybaven chrániči proti výbuchu prachu. Mohlo by dojít k poškození vysavače nebo výbuchu prachu v důsledku statického výboje.

Používáte-li kardiostimulátor

- Tonerová kazeta vyzařuje magnetický tok o nízké úrovni. Používáte-li kardiostimulátor a pociťujete zvláštní stavy, vzdalte se od tonerové kazety a okamžitě se obraťte na svého lékaře.

UPOZORNĚNÍ

- Dbejte na to, aby nedošlo ke vdechnutí toneru. Pokud toner vdechnete, okamžitě vyhledejte lékařskou pomoc.
- Dbejte na to, aby se vám toner nedostal do očí nebo do úst. Pokud se vám toner dostane do očí či úst, okamžitě postižená místa omyjte studenou vodou a vyhledejte lékařskou pomoc.
- Dbejte na to, aby toner nepřišel do kontaktu s pokožkou. Pokud k tomu dojde, omyjte pokožku mýdlem a studenou vodou. Pokud dojde k jakémukoli podráždění pokožky, okamžitě vyhledejte lékařskou pomoc.
- Tonerové kazety a další spotřební materiál uchovávejte mimo dosah malých dětí. Dojde-li k požití toneru, neprodleně vyhledejte lékařskou pomoc nebo se obraťte na toxikologické informační středisko.
- Tonerovou kazetu a podobné součásti nerozebírejte ani neupravujte. Mohlo by dojít k vysypání a rozptýlení toneru.
- Odstraňte celou těsnicí pásku z tonerové kazety bez použití nadměrné síly. Při použití nepřiměřené síly by mohlo dojít k vysypání a rozptýlení toneru.

DŮLEŽITÉ

Manipulace s tonerovou kazetou

- Tonerovou kazetu držte za držák.



- Nedotýkejte se paměti tonerové kazety (**a**) nebo elektrických kontaktů (**b**). Aby nedošlo k poškrábání povrchu () válce uvnitř zařízení nebo jeho vystavení světlu, neotevírejte ochranný uzávěr bubny (**c**).

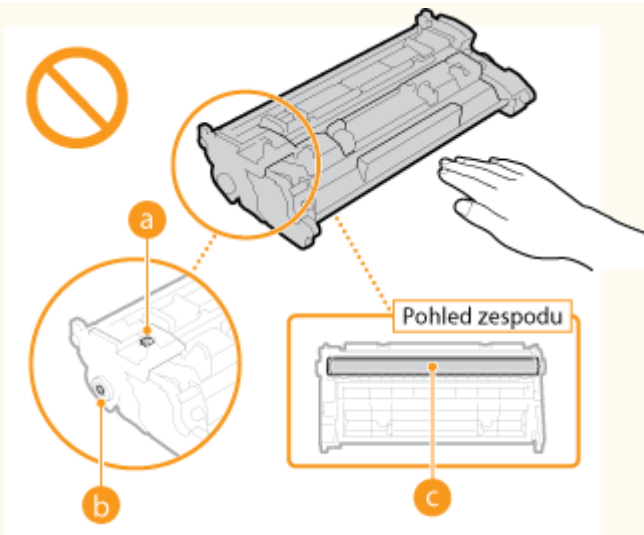

- Tonerovou kazetu z balicího materiálu nebo z tohoto zařízení nevyjímejte, pokud to není nezbytné.
- Tonerová kazeta je magnetickým výrobkem. Nedávejte ji poblíž výrobků citlivých na magnetické pole, včetně disket a diskových jednotek. Pokud byste to udělali, mohlo by dojít ke ztrátě dat.

Skladování tonerové kazety

- Při skladování dodržujte následující podmínky prostředí, aby bylo použití tonerových kazet bezpečné a bezproblémové.
Rozsah teplot pro uložení: 0 °C až 35 °C
Rozsah vlhkosti pro uložení: 35 % až 85 % relativní vlhkosti (bez kondenzace)*
- Tonerovou kazetu nerozbalujte až do jejího použití.
- Po vyjmutí tonerové kazety ze zařízení za účelem uložení ji umístěte do původního balicího materiálu.
- Tonerovou kazetu neukládejte ve svislé nebo obrácené poloze. Toner v kazetě ztuhne a nemusí se vrátit do původního stavu ani po protřepání.

*I když je vlhkost v povoleném rozsahu pro skladování, mohou se přesto v důsledku rozdílných teplot uvnitř a vně tonerové kazety vytvářet uvnitř kazety kapky vody (kondenzace vody). Kondenzace nepříznivě ovlivňuje kvalitu tisku tonerových kazet.

Tonerové kazety neskladujte na následujících místech

- Místa vystavená přímému působení otevřeného ohně
- Místa vystavená přímému působení slunečního záření nebo v blízkosti silného světelného zdroje působícího po dobu delší než pět minut
- Místa vystavená působení příliš slaneho vzduchu
- Místa s výskytem žíravých plynů (např. aerosolové spreje nebo čpavek)
- Místa s výskytem vysokých teplot a vysokou vlhkostí
- Místa vystavená výrazným změnám teploty nebo vlhkosti, kde dochází často ke kondenzaci vody
- Místa s vysokou prašností
- Místa, která jsou v dosahu dětí

Dávejte pozor na padělané tonerové kazety

- Upozorňujeme na skutečnost, že se na trhu vyskytují padělky tonerových kazet Canon. Použití padělané tonerové kazety může způsobovat nízkou kvalitu tisku a výkonnost stroje. Společnost Canon nenese odpovědnost za žádnou poruchu, nehodu nebo poškození vzniklé v důsledku použití padělaného toneru. Další informace naleznete na adrese global.canon/ctc.

Dostupnost náhradních dílů, tonerových kazet a podobných součástí

- Náhradní díly, tonerové kazety a podobné součásti pro toto zařízení budou k dispozici nejméně sedm (7) let od ukončení výroby tohoto modelu zařízení.

Obalové materiály tonerové kazety

- Uschovejte si balicí materiál tonerové kazety. Jsou třeba při přepravě zařízení.

- Tvar či umístění obalového materiálu se může změnit, nebo může být materiál přidán či odstraněn bez předchozího upozornění.
- Po odstranění těsnicí pásky z tonerové kazety pásku zlikvidujte v souladu s místními předpisy.

Likvidace použité tonerové kazety a podobných součástí

- Použitou tonerovou kazetu a podobné součásti vložte do původního balicího materiálu (zabráníte tak rozptýlení zbývajícího toneru) a zlikvidujte v souladu s místními předpisy.

Nastavení

Nastavení	14
Hlavní funkce	15
Příprava vyžadovaná před použitím zařízení	17
Zamezení neoprávněnému přístupu	18
Nastavení pomocí příručky nastavení	20
Nastavení data a času	22
Nastavení síťového prostředí	24
Výběr kabelové nebo bezdrátové sítě LAN	26
Připojení ke kabelové síti LAN	27
Připojení k bezdrátové síti LAN	28
Nastavení připojení pomocí funkce WPS v režimu Push Button	30
Nastavení připojení pomocí funkce WPS v režimu kódu PIN	32
Nastavení připojení výběrem bezdrátového směrovače	34
Vytvoření připojení zadáním podrobných nastavení	37
Kontrola SSID a síťového klíče	40
Nastavení adres IP	41
Nastavení adresy IPv4	42
Nastavení adres IPv6	45
Zobrazení nastavení sítě	48
Konfigurace nastavení pro komunikaci s počítačem	51
Konfigurace tiskových protokolů a funkcí WSD	52
Konfigurace portů tiskáren	55
Nastavení tiskového serveru	58
Konfigurace zařízení pro síťové prostředí	61
Konfigurace nastavení sítě Ethernet	62
Změna jednotky MTU	64
Nastavení čekací doby pro připojení k síti	65
Konfigurace služby DNS	66
Konfigurace protokolu SMB	70
Konfigurace služby WINS	72
Monitorování a ovládání zařízení pomocí protokolu SNMP	74
Další nastavení sítě	78
Instalace ovladačů	82

Nastavení

68JK-006

Před použitím funkcí zařízení je nutné nastavit podmínky prostředí. Nejprve si projděte na kroky, které je třeba provést, a poté proveďte vlastní nastavení. ▶ **Příprava vyžadovaná před použitím zařízení(P. 17)**

POZNÁMKA

- Funkce nainstalované v zařízení se liší v závislosti na zakoupeném modelu. Před použitím zařízení si přečtěte část ▶ **Hlavní funkce(P. 15)** a projděte si dostupné funkce.

Konfigurace počátečního nastavení zařízení (Průvodce nastavením)

- Podle pokynů na obrazovce lze snadno nakonfigurovat počáteční nastavení, nutné k používání zařízení, například datum, čas a síťová nastavení. ▶ **Nastavení pomocí příručky nastavení(P. 20)**

Hlavní funkce

68JK-007

V této příručce jsou popsány všechny funkce týkající se řady, kterou jste zakoupili. Než začnete, zkontrolujte, které funkce jsou u zakoupeného modelu dostupné.

✓ : S funkcí — : Bez funkce

Funkce	LBP228x	LBP226dw	LBP223dw
Tisk	✓	✓	✓
Oboustranný tisk	✓	✓	✓
Bezpečný tisk	✓	✓	—
Tisk z paměťového média	✓	—	—
Připojení kabelové sítě LAN	✓	✓	✓
Připojení bezdrátové sítě LAN	✓	✓	✓
Připojení USB	✓	✓	✓
Vzdálené UR	✓	✓	✓
Klíče a certifikáty	✓	✓	✓
Propojení s mobilními zařízeními	✓	✓	✓
Displej	Dotykový panel	Černobílý panel LCD	Černobílý panel LCD
Výchozí ID správce systému	7654321	nežadáno	nežadáno
Výchozí PIN správce systému	7654321	nežadáno	nežadáno
Správa ID oddělení	✓	✓	✓
Application Library (Knihovna aplikací)	✓	—	—
Cassette Feeding Module-AH	Volitelné	Volitelné	Volitelné
Souprava pro tisk čárových kódů	Volitelné	—	—

POZNÁMKA

- Dostupné typy ovladačů najdete na disku User Software CD-ROM/DVD-ROM (Disk CD-ROM/DVD-ROM – Uživatelský software) dodávaném se strojem nebo na webu společnosti Canon (<https://global.canon/>).
- Pokud se operace na různých obrazovkách liší, v příručce Uživatelská příručka jsou rozdíly uvedeny s následujícím popisem: „model s dotykovým panelem“ a „model s černobílým panelem LCD“.

- Pokud jsou operace u obou modelů stejné, ve většině případů jsou vysvětleny pomocí obrazovek dotykového panelu. model s černobílým panelem LCD a model s dotykovým panelem mají různé obrazovky. V obou případech postupujte podle popisu na obrazovce.

ODKAZY

- **Zobrazení dokumentu Uživatelská příručka(P. 465)**

Příprava vyžadovaná před použitím zařízení

68JK-008

Provedte kroky 1 až 3 v odpovídajícím pořadí. Další informace o určitém kroku získáte kliknutím na odkaz na příslušnou část. Aby bylo používání zařízení bezpečné, projděte si také část **☛ Zamezení neoprávněnému přístupu(P. 18)** .

Krok 1

☛ Nastavení pomocí příručky nastavení(P. 20)



Krok 2

☛ Nastavení síťového prostředí(P. 24)

- Nakonfigurujte síťové nastavení, které není zahrnuto v Průvodci nastavením. Jestliže nebudete používat Průvodce nastavením, nakonfigurujte síťové nastavení odtud.



Krok 3

☛ Instalace ovladačů(P. 82)



TIPY

Nastavení ze Vzdáleného uživatelského rozhraní

- Až dokončíte nastavení síťového prostředí, budete moci zařízení efektivně nastavit pomocí Vzdáleného uživatelského rozhraní. **☛ Spuštění Vzdáleného uživatelského rozhraní(P. 270)**

Úspora času importem dat z jiného zařízení

- Pokud se jedná o stejný model, můžete data nastavení registrovaná v jiné tiskárně nebo multifunkčním zařízení Canon uložit do počítače (export) a načíst je do tohoto zařízení (import). **☛ Import/export dat nastavení(P. 288)**

Zamezení neoprávněnému přístupu

68JK-009

V této části jsou popsána bezpečnostní opatření, která slouží k ochraně před neoprávněným přístupem z vnější sítě. Jde o kriticky důležité informace, které by si všichni uživatelé a správci měli přečíst před použitím tohoto zařízení, dalších tiskáren a multifunkčních zařízení připojených k síti. Tiskárna nebo multifunkční zařízení připojené k síti v současné době nabízí řadu užitečných funkcí, například tisk z počítače, dálkové ovládání z počítače a zasílání naskenovaných dokumentů přes Internet. Na druhou stranu je nezbytně nutné zavést bezpečnostní opatření ke snížení rizika úniku informací, protože tiskárna nebo multifunkční zařízení připojené k síti je více vystaveno hrozbám, jako je neoprávněný přístup nebo krádež. V této části jsou vysvětlena nezbytná nastavení, která je před použitím tiskárny nebo multifunkčního zařízení připojeného k síti třeba zadat na ochranu před neoprávněným přístupem.

Bezpečnostní opatření na ochranu před neoprávněným přístupem z vnější sítě

- ▶ **Přiřazení privátní IP adresy (P. 18)**
- ▶ **Použití firewallu k omezení vysílání (P. 19)**
- ▶ **Zadání šifrované komunikace TLS (P. 19)**
- ▶ **Nastavení kódu PIN pro správu informací uložených v multifunkčním stroji (P. 19)**

Přiřazení privátní IP adresy

IP adresa představuje numerické označení přiřazené ke každému zařízení zapojenému do počítačové sítě. „Globální IP adresa“ se používá pro komunikační připojení k internetu a „privátní IP adresa“ ke komunikaci v rámci místní sítě, například firemní sítě LAN. Je-li přiřazena globální IP adresa, je tiskárna nebo multifunkční zařízení dostupné zvenčí a umožňuje přístup přes Internet. Zvyšuje se tak riziko úniku informací při neoprávněném přístupu z vnější sítě. Je-li na druhou stranu přiřazena privátní IP adresa, je tiskárna nebo multifunkční zařízení omezeno na místní síť a mají k němu přístup pouze uživatelé v dané místní síti, například firemní síti LAN.

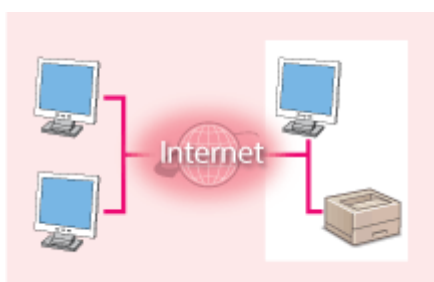

Globální IP adresa

Umožňuje přístup k externí síti



Privátní IP adresa

Umožňuje přístup uživatelům v místní síti

Nejprve přiřadte tiskárně nebo multifunkčnímu zařízení privátní IP adresu. Potvrďte, zda je IP adresa přiřazená používané tiskárně nebo multifunkčnímu zařízení privátní. Privátní IP adresa se nachází v jednom z následujících rozsahů.

■ Rozsahy privátních IP adres

- Od 10.0.0.0 do 10.255.255.255
- Od 172.16.0.0 do 172.31.255.255
- Od 192.168.0.0 do 192.168.255.255

Informace, jak ověřovat IP adresu, naleznete v části ▶ **Nastavení adresy IPv4 (P. 42)** .

POZNÁMKA

- Je-li k tiskárně nebo multifunkčnímu zařízení přiřazena globální IP adresa, můžete vytvořit síťové prostředí s cílem omezit riziko neoprávněného přístupu tak, že nainstalujete bezpečnostní software, například bránu

firewall, zabraňující přístupu z vnějších sítí. Chcete-li přiřadit globální IP adresu a použít tiskárnu nebo multifunkční zařízení, obraťte se na správce sítě.

Použití firewallu k omezení vysílání

Brána firewall zabraňuje neoprávněnému přístupu z vnějších sítí a chrání před útoky nebo narušením místní sítě. Pomocí brány firewall můžete v síťovém prostředí zablokovat přístup z vnější sítě, která může být nebezpečná, omezením komunikace z konkrétní IP adresy dané vnější sítě. Tiskárny a multifunkční zařízení Canon zahrnují funkci, která umožňuje nastavit filtrování IP adres. Pokyny k nastavení filtrování IP adres naleznete v části **Zadání adres IP pro nastavení brány firewall(P. 231)** .

Zadání šifrované komunikace TLS

Informace o šifrované TLS komunikaci viz část **Konfigurace nastavení pro zabezpečení sítě(P. 228)** a informace o postupech nastavení viz část **Konfigurace klíče a certifikátu pro protokol TLS(P. 240)** .

Nastavení kódu PIN pro správu informací uložených v multifunkčním stroji

Riziko úniku informací v případě, že se třetí strana se zlými úmysly pokusí získat neoprávněný přístup k tiskárně nebo multifunkčnímu zařízení, snížíte zadáním kódu PIN k informacím uloženým v zařízení. Tiskárny nebo multifunkční zařízení Canon umožňují chránit různé typy informací pomocí kódu PIN.

■ Nastavení kódu PIN pro jednotlivé funkce

- Nastavení kódu PIN na použití Vzdáleného uživatelského rozhraní
Další informace naleznete v části **Nastavení kódu PIN Vzdáleného uživatelského rozhraní(P. 226)** .
- Nastavení kódu PIN na nastavení správce systému
Další informace naleznete v části **Změna ID a kódu PIN správce systému(P. 218)** .

Výše jsou uvedeny příklady bezpečnostních opatření na ochranu před neoprávněným přístupem. Další informace o jiných bezpečnostních opatřeních vyhledejte v části **Správa zařízení(P. 215)** a zaveďte nezbytná bezpečnostní opatření na ochranu proti neoprávněnému přístupu odpovídající vašemu prostředí.

Nastavení pomocí příručky nastavení

68JK-00A

Po prvním zapnutí zařízení (**Zapnutí zařízení(P. 99)**) se spustí Průvodce nastavením, který vám pomůže s konfigurací počátečního nastavení zařízení zobrazením pokynů na obrazovce. Obrazovky nastavení jsou v Průvodci nastavení zobrazeny v následujícím pořadí.

Krok 1

Nastavení jazyka displeje a země nebo oblasti

Nastavte jazyk, který se použije na obrazovkách operačního panelu a v hlášeních, a také zemi nebo oblast, kde se zařízení bude používat.

- 1 Vyberte jazyk.
- 2 Pro model s dotykovým panelem vyberte možnost <Ano>.
- 3 Vyberte zemi nebo oblast.

Krok 2

Nastavení data a času

Nastavte datum/čas zařízení.

- 1 Vyberte časové pásmo.

POZNÁMKA:

Co je UTC?

- Světový čas UTC představuje primární standard, podle něhož se po světě regulují hodiny a čas. Správné nastavení časového pásma UTC je nutné pro internetové komunikace.

- 2 Zadejte datum a čas a stiskněte tlačítko <Použít> (OK).

■ Model s dotykovým panelem

- Klepněte na zadávací pole a zadejte datum a čas.

■ Model s černobílým panelem LCD

- Pomocí tlačítka ◀ nebo ▶ posunujte kurzor a zadejte datum a čas pomocí číselných tlačítek.

Krok 3

Nastavení bezpečnostních opatření pro přístup

Nastavte kód PIN pro použití Vzdáleného UR. Protože pomocí Vzdáleného UR lze změnit nastavení zařízení z počítače, doporučuje se nastavit kód PIN.

- 1 Vyberte možnost <Ano>.
 - Pokud vyberete <Ne>, kód PIN se nenastaví a Průvodce nastavením přejde ke kroku 4.
 - Bezpečnostní opatření pro přístup ke Vzdálenému UR můžete také nastavit později. **Zapnutí kódu PIN Vzdáleného uživatelského rozhraní(P. 226)**
- 2 Zadejte kód PIN a stiskněte možnost <Použít> (OK).
- 3 Zadejte stejný kód PIN a stiskněte tlačítko <Použít> (OK).

Krok 4

Nastavení bezdrátové sítě LAN

Nakonfigurujte nastavení připojení k síti pomocí bezdrátové sítě LAN.

- 1 Vyberte možnost <Ano>.
 - Pokud vyberete <Ne>, bezdrátová síť LAN se nenastaví a Průvodce nastavením přejde ke kroku 5.
- 2 Vyberte možnost <OK>.
- 3 Vyberte způsob nastavení.
 - Další informace o nastavení bezdrátové sítě LAN najdete v části **▶Připojení k bezdrátové síti LAN(P. 28)** .

Krok 5

Zobrazení Application Library (Knihovna aplikací)

Na obrazovce Domů je k dispozici tlačítko rychlé volby označované jako „Application Library“ (Knihovna aplikací). Můžete si přečíst popis každé funkce.

- 1 Průvodce nastavením zavřete výběrem možnosti <Konec>.

⇒⇒⇒⇒ Až se Průvodce nastavením zavře, zobrazí se obrazovka Domů.

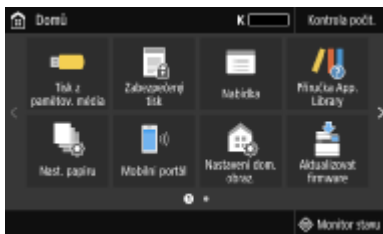

Nastavení data a času

68JK-00C

Nastavte datum a čas zařízení. Datum a čas využívají funkce, které uvádějí čas, je proto nutné zadat tyto hodnoty přesně.

- 🔘 **Nastavení časového pásma(P. 22)**
- 🔘 **Nastavení aktuálního data a času(P. 22)**
- 🔘 **Nastavení letního času(P. 23)**

Nastavení časového pásma

Změní-li se nastavení časového pásma, odpovídajícím způsobem se změní také hodnoty nastavené v <Nastavení aktuálního data/času>.

- 1 Vyberte možnost <Nabídka> na obrazovce Domů. 🔘Obrazovka Domů(P. 108)**
- 2 Vyberte možnost <Možnosti> ▶ <Nastavení časovače/energie> ▶ <Nastavení data/času> ▶ <Časová zóna>.**
- 3 Nastavte časové pásmo.**



POZNÁMKA

Co je UTC?

- Světový čas UTC představuje primární standard, podle něhož se po světě regulují hodiny a čas. Čas se liší podle toho, v jaké zemi či oblasti se zařízení používá. Správné nastavení časového pásma UTC je nutné pro internetové komunikace.

Nastavení aktuálního data a času

- 1 Vyberte možnost <Nabídka> na obrazovce Domů. 🔘Obrazovka Domů(P. 108)**
- 2 Vyberte možnost <Možnosti> ▶ <Nastavení časovače/energie> ▶ <Nastavení aktuálního data/času>.**

3 Zadejte datum a čas.

■ Model s dotykovým panelem

- Klepněte na zadávací pole a zadejte datum a čas.

■ Model s černobílým panelem LCD

- Pomocí tlačítka ◀ nebo ▶ posunujte kurzor a zadejte datum a čas pomocí číselných tlačítek.

4 Stiskněte tlačítko <Použít> (OK).

DŮLEŽITÉ

- Před nastavením aktuálního data a času nastavte <Časová zóna>. Změní-li se později nastavení <Časová zóna>, změní se také aktuální datum a čas.

POZNÁMKA

- Formát zobrazení data a času lze změnit v tomto pořadí.
 - ▶ <Formát data>(P. 307)
 - ▶ <Formát času>(P. 308)

Nastavení letního času

Povolíte-li posun na letní čas, zadejte data, kdy začíná a kdy končí letní čas.

1 Vyberte možnost <Nabídka> na obrazovce Domů. ▶ Obrazovka Domů(P. 108)

2 Vyberte možnost <Možnosti> ▶ <Nastavení časovače/energie> ▶ <Nastavení data/ času> ▶ <Nastavení letního času>.

3 Vyberte možnost <Vyp> nebo <Zap> v položce <Nastavení letního času>.

- Pokud vyberete <Zap>, vyberte <Počáteční datum> a <Konečné datum> a u každé položky nastavte měsíc a den. Při zadávání dne určete „který den kterého týdne“.

4 Vyberte možnost <Použít>.

Nastavení síťového prostředí

68JK-00E

Pokud zařízení připojíte ke kabelové nebo bezdrátové místní síti (LAN), je třeba nastavit IP adresu, která je jedinečná ve vybrané síti. Možnost „kabelová“ nebo „bezdrátová“ vyberte podle komunikačního prostředí a síťových zařízení. Informace o nastavení konkrétní IP adresy získáte od poskytovatele služeb Internetu nebo správce sítě.

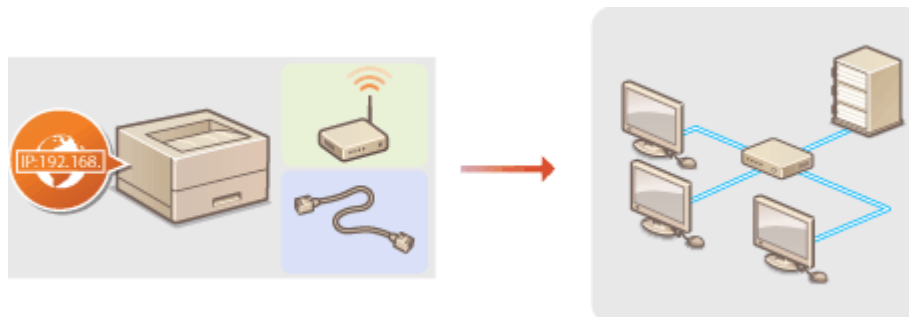

DŮLEŽITÉ

- Pokud je zařízení připojeno k nezabezpečené síti, může dojít k úniku vašich osobních údajů a jejich získání třetí stranou.

POZNÁMKA

- Zařízení nelze současně připojit ke kabelové i bezdrátové síti LAN.
- Zařízení není dodáváno s kabelem ani směrovačem sítě LAN. Opatřete si je podle potřeby.
- Další informace o síťových zařízeních naleznete v příručkách k daným zařízením nebo od jejich výrobce.

■ Než začnete



Připojte zařízení k síti podle těchto kroků.



Zkontrolujte nastavení počítače.

- Ujistěte se, že je počítač správně připojen k síti. Další informace naleznete v příručkách dodaných se zařízeními, která používáte, nebo je získáte od výrobce.
- Ujistěte se, že v počítači byla provedena síťová nastavení. Pokud nebyla síť řádně nastavena, nebude možné zařízení používat v síti, ani když provedete následující zbývající postup.

POZNÁMKA:

- Podle používané sítě může být nutné změnit nastavení způsobu komunikace nebo typu sítě Ethernet ( **Konfigurace nastavení sítě Ethernet(P. 62)**). Další informace o nastavení získáte od poskytovatele služeb Internetu nebo správce sítě.
- Kontrola adresy MAC zařízení.
 -  **Zobrazení adresy MAC pro kabelovou síť LAN(P. 48)**
 -  **Zobrazení adresy MAC a informací o bezdrátové síti LAN(P. 49)**

- Informace o připojení k síti IEEE 802.1X najdete v části **► Konfigurace nastavení pro ověřování IEEE 802.1X(P. 258)** .

2



Vyberte kabelovou nebo bezdrátovou síť LAN.

- **Výběr kabelové nebo bezdrátové sítě LAN(P. 26)**

3



Připojte se ke kabelové či bezdrátové síti LAN.

- Pokračujte k části odpovídající nastavení, které jste vybrali v kroku 2.
 - **Připojení ke kabelové síti LAN(P. 27)**
 - **Připojení k bezdrátové síti LAN(P. 28)**

4



Podle potřeby nastavte IP adresu.

- V okamžiku nákupu je zařízení nastaveno na automatické získávání IP adresy. Chcete-li používat konkrétní IP adresu, změňte toto nastavení. ► **Nastavení adres IP(P. 41)**

ODKAZY

- **Konfigurace nastavení pro komunikaci s počítačem(P. 51)**
- **Konfigurace zařízení pro síťové prostředí(P. 61)**

Výběr kabelové nebo bezdrátové sítě LAN

68JK-00F

Poté, co se rozhodnete připojit zařízení k počítači pomocí kabelové, nebo bezdrátové sítě LAN, vyberte kabelovou či bezdrátovou síť LAN pomocí ovládacího panelu. Upozorňujeme, že pokud změníte nastavení z možnosti <Kabelová síť LAN> na <Bezdrátová síť LAN> nebo naopak, bude třeba odinstalovat ovladače nainstalované v počítači a poté je znovu nainstalovat. Další informace najdete v příručkách k příslušným ovladačům na webu s online příručkami.

1 Vyberte možnost <Nabídka> na obrazovce Domů.  **Obrazovka Domů(P. 108)**



2 Vyberte možnost <Možnosti>  <Síť>.

- Pokud se zobrazí přihlašovací obrazovka, zadejte správné ID a PIN.  **Přihlášení do systému stroje(P. 125)**

3 Vyberte možnost <Vybrat kabel./bezdr. síť LAN>.

4 Vyberte možnost <Kabelová síť LAN> nebo <Bezdrátová síť LAN>.

ODKAZY

-  **Nastavení síťového prostředí(P. 24)**
-  **Připojení ke kabelové síti LAN(P. 27)**
-  **Připojení k bezdrátové síti LAN(P. 28)**

Připojení ke kabelové síti LAN

68JK-00H

Připojte zařízení k počítači pomocí směrovače. Přístroj připojte ke směrovači pomocí kabelu LAN.

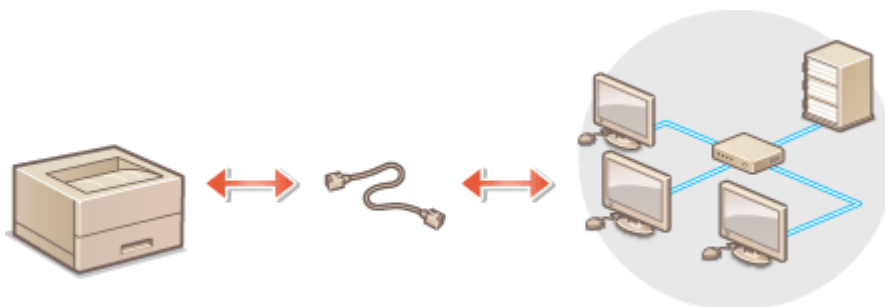

1 Připojte kabel LAN.

- Připojte zařízení ke směrovači pomocí kabelu LAN.
- Zatlačte konektor na místo, dokud nezacvakne.

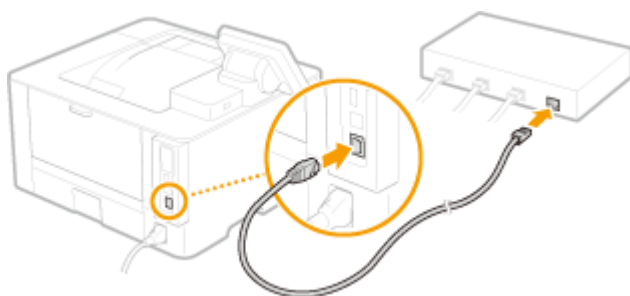

2 Pár minut počkejte.

⇒ IP adresa se nastaví automaticky.

POZNÁMKA:

- IP adresu lze nastavit ručně. ➤ **Nastavení adres IP (P. 41)**

ODKAZY

➤ **Nastavení síťového prostředí (P. 24)**

Připojení k bezdrátové síti LAN

68JK-00J

Bezdrátové směrovače (nebo přístupové body) připojují zařízení k počítači přes rádiové vlny. Pokud bezdrátový směrovač zahrnuje funkci WPS (Wi-Fi Protected Setup), probíhá konfigurace sítě automaticky a bez komplikací. Pokud síťová zařízení nepodporují automatickou konfiguraci nebo pokud chcete zadat podrobné nastavení ověřování a šifrování, je třeba připojení nastavit ručně. Ujistěte se, že je počítač správně připojen k síti.

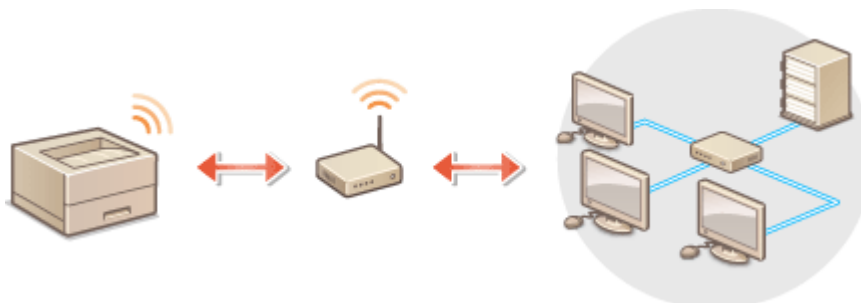

- ▶ **Nastavení připojení pomocí funkce WPS (P. 28)**
- ▶ **Ruční nastavení připojení (P. 29)**

DŮLEŽITÉ

Nebezpečí úniku informací

- Připojení přes bezdrátovou síť LAN použijte podle vlastního uvážení a na vlastní nebezpečí. Pokud je zařízení připojeno k nezabezpečené síti, mohlo by dojít k úniku vašich osobních údajů a jejich vyžádání třetí straně, protože rádiové vlny používané při bezdrátové komunikaci se šíří po celém blízkém okolí, dokonce i za zdi.

Zabezpečení bezdrátové sítě LAN

- Funkce bezdrátové sítě LAN tohoto zařízení podporuje standard WEP, WPA-PSK a WPA2-PSK. Informace o kompatibilitě zabezpečení bezdrátového směrovače naleznete v příručkách k síťovým zařízením nebo si je vyžádejte od jejich výrobce.

POZNÁMKA

Zařízení potřebná pro připojení k bezdrátové síti LAN

- Zařízení není dodáváno s bezdrátovým směrovačem. Směrovač si opatřete podle potřeby.

Nastavení připojení pomocí funkce WPS

Při použití funkce WPS jsou dostupné dva režimy: režim Push Button a režim kódu PIN.

■ Režim Push Button

Na obalu bezdrátového směrovače vyhledejte označení WPS. Také zkontrolujte, že se na síťovém zařízení nachází tlačítko WPS. ▶ **Nastavení připojení pomocí funkce WPS v režimu Push Button (P. 30)**



■ Režim kódu PIN

Některé směrovače s funkcí WPS nepodporují režim Push Button. Pokud je na obalu nebo v příručce k síťovému zařízení zmíněn režim kódu PIN funkce WPS, nastavte připojení zadáním kódu PIN. **▶ Nastavení připojení pomocí funkce WPS v režimu kódu PIN(P. 32)**

POZNÁMKA

- Pokud je bezdrátový směrovač nastaven na použití metody ověřování WEP, možná nebudete moci nastavit připojení prostřednictvím funkce WPS.

Ruční nastavení připojení

Při ručním nastavení bezdrátového připojení můžete buď vybrat bezdrátový směrovač, nebo požadované údaje zadat ručně. Bez ohledu na zvolený způsob je třeba mít po ruce údaje požadované k instalaci, včetně identifikátoru SSID a síťového klíče. **▶ Kontrola SSID a síťového klíče(P. 40)**

■ Výběr bezdrátového směrovače

Tuto možnost instalace vyberte, pokud chcete připojení nastavit ručně, ale chcete to provést co nejjednodušeji. **▶ Nastavení připojení výběrem bezdrátového směrovače(P. 34)**

■ Ruční zadání instalačních údajů

Pokud chcete zadat podrobné nastavení zabezpečení, například ověřování a šifrování, ručně zadejte identifikátor SSID a síťový klíč, a nastavte tak připojení. **▶ Vytvoření připojení zadáním podrobných nastavení(P. 37)**

ODKAZY

▶ Nastavení síťového prostředí(P. 24)

▶ Výběr kabelové nebo bezdrátové sítě LAN(P. 26)

Nastavení připojení pomocí funkce WPS v režimu Push Button

68JK-00K

Pokud bezdrátový směrovač podporuje funkci WPS v režimu Push Button (stisknutí tlačítka), můžete připojení snadno nastavit pomocí tlačítka WPS.

DŮLEŽITÉ

- Způsob ovládání bezdrátového směrovače se může u každého zařízení lišit. Náповědu naleznete v příručkách k síťovému zařízení.

1 Vyberte možnost <Nabídka> na obrazovce Domů. ▶Obrazovka Domů(P. 108)

2 Vyberte možnost <Možnosti> ▶ <Sít>.

- Pokud se zobrazí přihlašovací obrazovka, zadejte správné ID a PIN. ▶Přihlášení do systému stroje(P. 125)

3 Vyberte možnost <Nastavení bezdrátové sítě LAN>.

- Pokud se zobrazí zpráva <Chcete povolit bezdrátovou síť LAN?>, vyberte možnost <Ano>.

4 přečtěte si zobrazenou zprávu a vyberte možnost <OK>.

5 Vyberte možnost <Režim tl. odeslání WPS>.

6 Vyberte možnost <Ano>.

7 Stiskněte a podržte tlačítko WPS na bezdrátovém směrovači.

- Tlačítko je nutné stisknout do 2 minut po výběru možnosti <Ano> v kroku 6.
- U některých síťových zařízení je třeba tlačítko stisknout a podržet po dobu 2 sekund nebo déle. Náповědu naleznete v příručkách k síťovému zařízení.

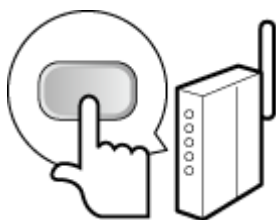

POZNÁMKA:

Pokud se během nastavování zobrazí chybová zpráva

- Vyberte možnost <Zavřít> a vraťte se ke kroku 5.

8 Počkejte, až se zobrazí zpráva <Připojeno.>.

9 Vyberte možnost <Zavřít>.

⇒ Počkejte pár minut, až se IP adresa a další položky automaticky nastaví.

DŮLEŽITÉ:

Síla signálu

- Je-li k vytvoření připojení dostupný více než jeden bezdrátový směrovač, přístroj se připojí k zařízení s nejsilnějším signálem. Sílu signálu udává veličina RSSI (Received Signal Strength Indication).

POZNÁMKA:

- IP adresu lze nastavit ručně. ▶ **Nastavení adres IP(P. 41)**
- Když je zařízení připojeno k bezdrátové síti LAN, ikona Wi-Fi se zobrazí na obrazovce Domů nebo na obrazovce základních funkcí u každé funkce. ▶ **Základní obrazovky(P. 107)**

POZNÁMKA

Snížení spotřeby energie

- Zařízení můžete nastavit tak, aby přešlo do režimu <Režim úspory energie> na základě signálů vyslaných z bezdrátového směrovače. ▶ **<Režim úspory energie>(P. 313)**

Při změně adresy IP zařízení

- V prostředí protokolu DHCP se adresa IP zařízení může automaticky změnit. V takovém případě bude připojení udržováno, pokud zařízení a počítač patří do stejné podsítě.

ODKAZY

- ▶ **Připojení k bezdrátové síti LAN(P. 28)**

Nastavení připojení pomocí funkce WPS v režimu kódu PIN

68JK-00L

Pokud bezdrátový směrovač podporuje funkci WPS v režimu kódu PIN, vygenerujte na zařízení kód PIN a tento kód zaregistrujte v síťovém zařízení.

DŮLEŽITÉ

- Způsob ovládání bezdrátového směrovače se může u každého zařízení lišit. Náповědu naleznete v příručkách k síťovému zařízení.



Z počítače

1 Pomocí počítače přejděte do nabídky bezdrátového směrovače a zobrazte obrazovku zadávání kódu PIN funkce WPS.

- Další informace naleznete v příručkách dodaných se síťovým zařízením.



Z ovládacího panelu

2 Vyberte možnost <Nabídka> na obrazovce Domů. ▶ **Obrazovka Domů**(P. 108)

3 Vyberte <Možnosti> ▶ <Síť>.

- Pokud se zobrazí přihlašovací obrazovka, zadejte správné ID a PIN. ▶ **Přihlášení do systému stroje**(P. 125)

4 Vyberte možnost <Nastavení bezdrátové sítě LAN>.

- Pokud se zobrazí zpráva <Chcete povolit bezdrátovou síť LAN?> vyberte možnost <Ano>.

5 přečtěte si zobrazenou zprávu a vyberte možnost <OK>.

6 Vyberte možnost <Režim kódu PIN WPS>.

7 Vyberte možnost <Ano>.

⇒ Kód PIN se vygeneruje a zobrazí na displeji.



Z počítače

8 Vygenerovaný kód PIN zaregistrujte v bezdrátovém směrovači.

- Kód PIN zaregistrujte na instalační obrazovce uvedené v kroku 1.
- Kód PIN musí být zaregistrován do 10 minut po výběru možnosti <Ano> v kroku 7.

POZNÁMKA:

Pokud se během nastavování zobrazí chybová zpráva

- Vyberte možnost <Zavřít> a vraťte se ke kroku 6.



Z ovládacího panelu

9 Počkejte, až se zobrazí zpráva <Připojeno.>.

10 Vyberte možnost <Zavřít>.

► Počkejte pár minut, až se IP adresa a další položky automaticky nastaví.

DŮLEŽITÉ:

Síla signálu

- Je-li k vytvoření připojení dostupný více než jeden bezdrátový směrovač, přístroj se připojí k zařízení s nejsilnějším signálem. Sílu signálu udává veličina RSSI (Received Signal Strength Indication).

POZNÁMKA:

- IP adresu lze nastavit ručně. ► **Nastavení adres IP(P. 41)**
- Když je zařízení připojeno k bezdrátové síti LAN, na obrazovce Domů nebo na obrazovce základních funkcí u každé funkce se zobrazí ikona Wi-Fi. ► **Základní obrazovky(P. 107)**

POZNÁMKA

Snížení spotřeby energie

- Zařízení můžete nastavit tak, aby přešlo do režimu <Režim úspory energie> na základě signálů vyslaných z bezdrátového směrovače. ► **<Režim úspory energie>(P. 313)**

Při změně adresy IP zařízení

- V prostředí protokolu DHCP se adresa IP zařízení může automaticky změnit. V takovém případě bude připojení udržováno, pokud zařízení a počítač patří do stejné podsítě.

ODKAZY

- **Připojení k bezdrátové síti LAN(P. 28)**

Nastavení připojení výběrem bezdrátového směrovače

68JK-00R

Můžete vyhledat bezdrátové směrovače (nebo přístupové body) dostupné k připojení a vybrat jeden z nich na displeji zařízení. Jako síťový klíč zadejte klíč WEP nebo PSK. Před výběrem bezdrátového směrovače zkontrolujte a poznamenejte si údaje požadované k instalaci, včetně identifikátoru SSID a síťového klíče (**►Kontrola SSID a síťového klíče(P. 40)**).

POZNÁMKA

Nastavení zabezpečení

- Pokud je bezdrátové připojení vytvořeno výběrem bezdrátového směrovače, metoda ověřování funkce WEP je nastavena na možnost <Otevřený systém> nebo metoda šifrování funkce WPA/WPA2 na možnost <Auto> (AES-CCMP nebo TKIP). Chcete-li ověřování funkce WEP nastavit na možnost <Sdílený klíč>, případně šifrování funkce WPA/WPA2 na možnost <AES-CCMP> je třeba připojení nastavit pomocí možnosti <Zadejte ručně>. **►Vytvoření připojení zadáním podrobných nastavení(P. 37)**

1 Vyberte možnost <Nabídka> na obrazovce Domů. ►Obrazovka Domů(P. 108)

2 Vyberte možnost <Možnosti> ► <Síť>.

- Pokud se zobrazí přihlašovací obrazovka, zadejte správné ID a PIN. **►Přihlášení do systému stroje(P. 125)**

3 Vyberte možnost <Nastavení bezdrátové sítě LAN>.

- Pokud se zobrazí zpráva <Chcete povolit bezdrátovou síť LAN?>, vyberte možnost <Ano>.

4 Přečtěte si zobrazenou zprávu a vyberte možnost <OK>.

5 Vyberte možnost <Nastavení SSID>.

6 Vyberte možnost <Vybrat přístup. bod>.

⇒ Zařízení začne vyhledávat dostupné bezdrátové směrovače.

POZNÁMKA:

- Pokud se zobrazí zpráva, že nelze nalézt žádný přístupový bod, zkontrolujte nastavení sítě. Více informací viz „Odstraňování problémů (FAQ)“ na webu s online příručkami.

7 Vyberte směrovač bezdrátové sítě LAN.

■ Model s dotykovým panelem

Vyberte směrovač s identifikátorem SSID odpovídajícím tomu, který jste si poznamenali, a vyberte možnost <Další> ► <OK>.

■ Model s černobílým panelem LCD

Vyberte směrovač s identifikátorem SSID odpovídajícím tomu, který jste si poznamenali, a stiskněte tlačítko **OK**.

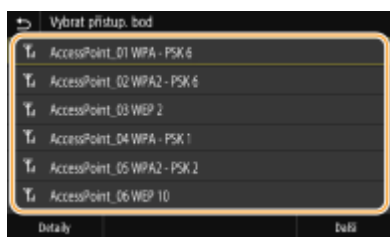

POZNÁMKA:

Zobrazení podrobných nastavení zabezpečení u modelu Model s dotykovým panelem

- Vyberte bezdrátový směrovač sítě LAN a vyberte možnost <Detaily>. Výběrem možnosti se vrátíte na původní obrazovku

Pokud bezdrátový směrovač není nalezen

- Zkontrolujte, zda je přístroj správně nainstalován a připraven na připojení k síti. Více informací viz „Odstraňování problémů (FAQ)“ na webu s online příručkami.

8 Zadejte síťový klíč, který jste si poznamenali.

- Zadejte síťový klíč a vyberte možnost <Použít>.
- Postup vkládání textu naleznete v části **Zadávání textu(P. 121)** .

9 Vyberte možnost <Ano>.

POZNÁMKA:

Pokud se během nastavování zobrazí chybová zpráva

- Vyberte možnost <Zavřít>, zkontrolujte síťový klíč a vraťte se ke kroku 5.

10 Počkejte, až se zobrazí zpráva <Připojeno.>.

11 Vyberte možnost <Zavřít>.

⇒ Počkejte pár minut, až se IP adresa a další položky automaticky nastaví.

DŮLEŽITÉ:

Síla signálu

- Je-li k vytvoření připojení dostupný více než jeden bezdrátový směrovač, přístroj se připojí k zařízení s nejsilnějším signálem. Sílu signálu udává veličina RSSI (Received Signal Strength Indication).

POZNÁMKA:

- IP adresu lze nastavit ručně. **Nastavení adres IP(P. 41)**
- Když je zařízení připojeno k bezdrátové síti LAN, na obrazovce Domů nebo na obrazovce základních funkcí u každé funkce se zobrazí ikona Wi-Fi. **Základní obrazovky(P. 107)**

POZNÁMKA

Snížení spotřeby energie

- Zařízení můžete nastavit tak, aby přešlo do režimu <Režim úspory energie> na základě signálů vyslaných z bezdrátového směrovače. ▶<Režim úspory energie>(P. 313)

Při změně adresy IP zařízení

- V prostředí protokolu DHCP se adresa IP zařízení může automaticky změnit. V takovém případě bude připojení udržováno, pokud zařízení a počítač patří do stejné podsítě.

ODKAZY

- ▶Připojení k bezdrátové síti LAN(P. 28)

Vytvoření připojení zadáním podrobných nastavení

68JK-005

Chcete-li podrobně zadat nastavení zabezpečení nebo pokud bezdrátové připojení nelze vytvořit ostatními způsoby, zadejte ručně veškeré požadované informace k vytvoření připojení k bezdrátové síti LAN. Před zadáním podrobných nastavení si zkontrolujte a poznamenejte požadované údaje, včetně identifikátoru SSID, síťového klíče a protokolů bezdrátového zabezpečení. **🔴Kontrola SSID a síťového klíče(P. 40)**

1 Vyberte možnost <Nabídka> na obrazovce Domů. 🔴Obrazovka Domů(P. 108)

2 Vyberte možnost <Možnosti> ▶ <Síť>.

- Pokud se zobrazí přihlašovací obrazovka, zadejte správné ID a PIN. **🔴Přihlášení do systému stroje(P. 125)**

3 Vyberte možnost <Nastavení bezdrátové sítě LAN>.

- Pokud se zobrazí zpráva <Chcete povolit bezdrátovou síť LAN?>, vyberte možnost <Ano>.

4 Přečtěte si zobrazenou zprávu a vyberte možnost <OK>.

5 Vyberte možnost <Nastavení SSID> ▶ <Zadejte ručně>.

6 Zadejte identifikátor SSID, který jste si poznamenali.

- Zadejte identifikátor SSID a vyberte možnost <Použít>.
- Postup vkládání textu naleznete v části **🔴Zadávání textu(P. 121)** .

7 Na základě poznamenaných údajů zadejte nastavení zabezpečení.

- Pokud není nutné nastavení zabezpečení zadávat, vyberte možnost <Žádné>.

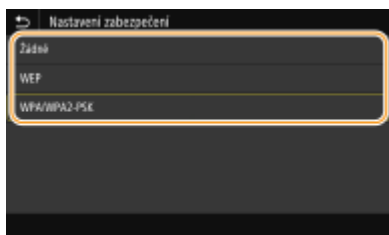

■ Použití funkce WEP

- 1 Vyberte možnost <WEP>.
- 2 Vyberte metodu ověřování.



<Otevřený systém>

Nastaví se ověření typu Otevřený systém, nazývané také „otevřené ověřování“.

<Sdílený klíč>

Jako heslo se používá klíč WEP.

POZNÁMKA:

Pokud je vybrána možnost <Otevřený systém>

- Když se připojujete k bezdrátové síti LAN a na směrovači je nastaveno ověřování pomocí sdíleného klíče, v zařízení dojde k chybě ověřování. V takovém případě zařízení automaticky změní nastavení na možnost <Sdílený klíč> a pokusí se obnovit připojení.

3 Vyberte klíč WEP, který chcete upravit.

■ Model s dotykovým panelem

- Vyberte klíče WEP (1 až 4) a vyberte možnost <Editovat>.

■ Model s černobílým panelem LCD

- Vyberte možnost <Upravit klíč WEP> ► klíč WEP (1 až 4).

- Lze zaregistrovat až čtyři klíče WEP.

4 Zadejte síťový klíč, který jste si poznamenali.

- Zadejte síťový klíč a vyberte možnost <Použít>.

5 Vyberte požadovaný klíč WEP.

■ Model s dotykovým panelem

- Vyberte klíč WEP, který jste upravili, a vyberte možnost <Uložit>.

■ Model s černobílým panelem LCD

- Vyberte možnost <Vybrat klíč WEP> ► klíč WEP, který jste upravili.

■ Použití šifrování WPA-PSK nebo WPA2-PSK

1 Vyberte možnost <WPA/WPA2-PSK>.

2 Vyberte metodu šifrování.



<Auto>

Nastavte zařízení na automatický výběr možnosti AES-CCMP nebo TKIP podle nastavení bezdrátového směrovače.

<AES-CCMP>

Jako metoda šifrování se nastaví AES-CCMP.

- 3 Zadejte síťový klíč, který jste si poznamenali.
 - Zadejte síťový klíč a vyberte možnost <Použít>.

8 Vyberte možnost <Ano>.

POZNÁMKA:

Pokud se během nastavování zobrazí chybová zpráva

- Vyberte možnost <Zavřít>, zkontrolujte správnost zadaných nastavení a vraťte se ke kroku 5.

9 Počkejte, až se zobrazí zpráva <Připojeno.>.

10 Vyberte možnost <Zavřít>.

⇒ Počkejte pár minut, až se IP adresa a další položky automaticky nastaví.

DŮLEŽITÉ:

Síla signálu

- Je-li k vytvoření připojení dostupný více než jeden bezdrátový směrovač, přístroj se připojí k zařízení s nejsilnějším signálem. Sílu signálu udává veličina RSSI (Received Signal Strength Indication).

POZNÁMKA:

- IP adresu lze nastavit ručně. ▶ **Nastavení adres IP(P. 41)**
- Když je zařízení připojeno k bezdrátové síti LAN, na obrazovce Domů nebo na obrazovce základních funkcí u každé funkce se zobrazí ikona Wi-Fi. ▶ **Základní obrazovky(P. 107)**

POZNÁMKA

Snížení spotřeby energie

- Zařízení můžete nastavit tak, aby přešlo do režimu <Režim úspory energie> na základě signálů vyslaných z bezdrátového směrovače. ▶ **<Režim úspory energie>(P. 313)**

Při změně adresy IP zařízení

- V prostředí protokolu DHCP se adresa IP zařízení může automaticky změnit. V takovém případě bude připojení udržováno, pokud zařízení a počítač patří do stejné podsítě.

ODKAZY

- ▶ **Připojení k bezdrátové síti LAN(P. 28)**

Kontrola SSID a síťového klíče

68JK-00U

Když nastavujete bezdrátové připojení ručně, musíte zadat SSID a síťový klíč používaného bezdrátového routeru. SSID a síťový klíč může být na těchto síťových zařízeních uveden. Před nastavením připojení zkontrolujte zařízení a poznamenejte si potřebné údaje. Další informace naleznete v příručkách k síťovým zařízením nebo si je vyžádejte od jejich výrobce.

SSID	Název pro identifikaci konkrétní bezdrátové LAN. Pro SSID se používají také jiné termíny, mezi něž patří „název přístupového bodu“ a „název sítě“.
Síťový klíč	Klíč nebo heslo používané pro šifrování dat nebo ověřování sítě. Mezi další termíny používané pro síťový klíč patří „šifrovací klíč“, „klíč WEP“, „přístupové heslo WPA/WPA2“ nebo „předsdílený klíč (PSK)“.
Protokoly zabezpečení (ověřování/šifrování)	Když ručně nastavujete bezdrátové připojení zadáním podrobného nastavení, musíte zadat nastavení zabezpečení. Zkontrolujte následující údaje: <ul style="list-style-type: none"> • Typy zabezpečení (WEP/WPA-PSK/WPA2-PSK) • Metoda ověřování (Otevřený systém / Sdílený klíč) • Metoda šifrování (TKIP/AES-CCMP)

■ Kontrola SSID a síťového klíče z počítače

Identifikátor SSID nebo síťový klíč se mohly změnit. Pokud neznáte identifikátor SSID nebo síťový klíč, můžete je zkontrolovat pomocí nástroje „Průvodce nastavením bezdrátové sítě zařízení Canon MF/LBP“. Nástroj „Průvodce nastavením bezdrátové sítě zařízení Canon MF/LBP“ stáhněte z webu společnosti Canon (<https://global.canon/>) a spusťte z počítače připojeného k bezdrátové síti LAN.

POZNÁMKA

- Pokud se po spuštění nástroje „Průvodce nastavením bezdrátové sítě zařízení Canon MF/LBP“ na obrazovce nezobrazí přístupový bod, zkontrolujte, zda je provedeno nastavení na počítači i na směrovači bezdrátové sítě LAN.

ODKAZY

- ▶ **Připojení k bezdrátové síti LAN(P. 28)**
- ▶ **Nastavení připojení výběrem bezdrátového směrovače(P. 34)**
- ▶ **Vytvoření připojení zadáním podrobných nastavení(P. 37)**

Nastavení adres IP

68JK-00W

Připojení zařízení k síti vyžaduje jedinečnou IP adresu. K dispozici jsou dvě verze IP adres: IPv4 a IPv6. Tato nastavení nakonfigurujete podle síťového prostředí. Chcete-li používat adresy IPv6, je třeba řádně nakonfigurovat nastavení adres IPv4.

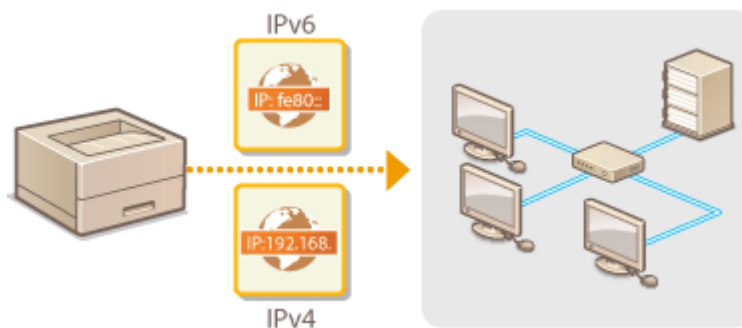

- ▶ **Nastavení adresy IPv4(P. 42)**
- ▶ **Nastavení adres IPv6(P. 45)**

Nastavení adresy IPv4

68JK-00X



Adresu IPv4 zařízení lze přidělit automaticky dynamickým protokolem IP adresy, například protokolem DHCP, nebo zadat ručně. Připojete-li zařízení ke kabelové síti LAN, přesvědčte se, že konektory kabelu LAN jsou pevně zastrčeny do portů (▶ **Připojení ke kabelové síti LAN(P. 27)**). V případě potřeby lze síťové připojení otestovat.

- ▶ **Nastavení adresy IPv4(P. 42)**
- ▶ **Test síťového připojení(P. 44)**

Nastavení adresy IPv4

1 Vyberte možnost **<Nabídka>** na obrazovce **Domů**. ▶ **Obrazovka Domů(P. 108)**

2 Vyberte možnost **<Možnosti>** ▶ **<Síť>**.

- Pokud se zobrazí přihlašovací obrazovka, zadejte správné ID a PIN. ▶ **Přihlášení do systému stroje(P. 125)**

3 Vyberte **<Nastavení TCP/IP>** ▶ **<Nastavení IPv4>** ▶ **<Nastavení adresy IP>**.

4 Nakonfigurujte nastavení IP adresy.

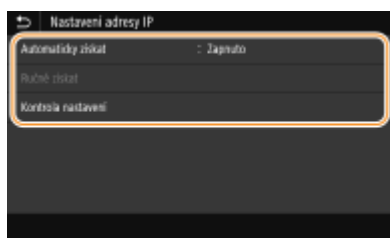

<Automaticky získat>

Vyberte pro automatické přiřazení IP adresy prostřednictvím protokolu DHCP. Když se zobrazí **<Zapnuto>**, je povoleno automatické adresování.

<Ručně získat>

Vyberte, pokud chcete nastavení IP adresy nakonfigurovat ručně zadáním IP adresy. Aby bylo možné vybrat tuto volbu, automatické získání musí být nastaveno na **<Vypnuto>**.

<Kontrola nastavení>

Vyberte, když chcete zobrazit aktuální nastavení IP adresy.

■ Automatické přiřazení IP adresy

- 1** Vyberte možnost **<Automaticky získat>**.
- 2** Vyberte protokol.

■ Model s dotykovým panelem

- Vyberte možnost <Zapnuto> v položce <Automaticky získat> a vyberte možnost <Vybrat protokol> ► <DHCP>.

■ Model s černobílým panelem LCD

- Vyberte <Vybrat protokol> ► <DHCP>.

POZNÁMKA:

Pokud nechcete použít protokol DHCP/BOOTP/RARP k přiřazení IP adresy

- Vyberte možnost <Vypnuto>. Pokud jsou tyto služby nedostupné a vy vyberete možnost <DHCP>, bude zařízení hledat tyto služby v síti, a zbytečně tak plýtvat časem i komunikačními zdroji.

3 Zkontrolujte, zda je volba <Automatická adresa IP> nastavena na <Zapnuto>.

- Je-li vybrána možnost <Vypnuto>, změňte nastavení na <Zapnuto>.

4 Vyberte možnost <Použít>.

POZNÁMKA:

- IP adresy přiřazené pomocí protokolu DHCP mají přednost před adresami získanými funkcí Automatická adresa IP.

■ Ruční zadání IP adresy

1 Nakonfigurujte vypnutí automatického získávání.

■ Model s dotykovým panelem

- Vyberte možnost <Automaticky získat> a vyberte <Vyp> v <Automaticky získat> ► <Použít> ► <OK>.

■ Model s černobílým panelem LCD

- Vyberte možnost <Automaticky získat> a nastavte <Vybrat protokol> i <Automatická adresa IP> na hodnotu <Vypnuto>.

2 Vyberte možnost <Ručně získat>.

3 Zadejte IP adresu, masku podsítě a adresu brány (případně výchozí bránu).

■ Model s dotykovým panelem

- Zadejte <Adresa IP>, <Maska podsítě> a <Adresa brány> a vyberte <Použít>.

■ Model s černobílým panelem LCD

- Pomocí číselných tlačítek zadejte tyto hodnoty na každou obrazovku a stiskněte tlačítko **OK**.

5 Pro model s dotykovým panelem vyberte možnost <OK>.

6 Restartujte stroj. ► **Restartování zařízení(P. 104)**

POZNÁMKA

Kontrola správnosti nastavení

- Zajistěte, aby bylo možné zobrazit obrazovku Vzdáleného uživatelského rozhraní na počítači (**▶ Spuštění Vzdáleného uživatelského rozhraní(P. 270)**). Nemáte-li k dispozici počítač, můžete připojení zkontrolovat pomocí ovládacího panelu (**▶ Test síťového připojení(P. 44)**).

Při změně IP adresy po instalaci ovladače tiskárny

- Musíte přidat nový port. **▶ Konfigurace portů tiskáren(P. 55)**

Test síťového připojení

1 Vyberte možnost **<Nabídka>** na obrazovce **Domů**. **▶ Obrazovka Domů(P. 108)**

2 Vyberte možnost **<Možnosti>** ▶ **<Síť>**.

- Pokud se zobrazí přihlašovací obrazovka, zadejte správné ID a PIN. **▶ Přihlášení do systému stroje(P. 125)**

3 Vyberte **<Nastavení TCP/IP>** ▶ **<Nastavení IPv4>** ▶ **<Příkaz PING>**.

4 Zadejte adresu IPv4 dalšího zařízení v síti a stiskněte tlačítko **<Použít>** (**OK**).

▢ Pokud bylo vytvořeno funkční připojení, zobrazí se zpráva **<Přijata odezva od hostitele.>**

ODKAZY

- ▶ **Nastavení adres IPv6(P. 45)**
- ▶ **Zobrazení nastavení sítě(P. 48)**
- ▶ **Konfigurace služby WINS(P. 72)**

Nastavení adres IPv6

68JK-00Y



Adresy IPv6 zařízení lze nakonfigurovat pomocí Vzdáleného uživatelského rozhraní. Před nastavením adres IPv6 zkontrolujte nastavení adresy IPv4 ([►Zobrazení nastavení IPv4\(P. 48\)](#)). Chcete-li používat adresy IPv6, je třeba správně nastavit adresu IPv4. Zařízení může používat více následujících adres IPv6:

Typ	Popis
Místní spojovací adresa	Adresa platná pouze v rámci podsítě nebo linky, nelze ji používat ke komunikaci se zařízeními za hranic směrovače. Místní spojovací adresa se nastaví automaticky po povolení funkce IPv6 zařízení.
Ruční adresa	Adresa, kterou zadáváte ručně. Při použití této adresy zadejte délku předpony a adresu výchozího směrovače.
Bezstavová adresa	Adresa, která se generuje automaticky pomocí adresy MAC zařízení a předpony sítě oznámené směrovačem. Po restartování zařízení (nebo zapnutí napájení) se bezstavové adresy vymažou.
Stavová adresa	Adresa získaná ze serveru DHCP pomocí protokolu DHCPv6.

POZNÁMKA

- Další informace o základních operacích, které se provádějí při nastavování zařízení ze Vzdáleného uživatelského rozhraní, najdete v části [►Nastavení možností nabídky prostřednictvím Vzdáleného uživatelského rozhraní\(P. 279\)](#) .

- 1** Spusťte Vzdálené uživatelské rozhraní a přihlaste se do režimu správce systému. [► Spuštění Vzdáleného uživatelského rozhraní\(P. 270\)](#)
- 2** Klikněte na [Nastavení/Uložení] na stránce portálu. [►Obrazovka Vzdáleného uživatelského rozhraní\(P. 271\)](#)
- 3** Vyberte možnost [Nastavení sítě] ► [Nastavení IPv6].
- 4** Klikněte na [Editovat].
- 5** Zaškrtněte políčko [Použít IPv6] a nakonfigurujte požadovaná nastavení.

Nastavení/Uložení: Možnosti: Nastavení sítě > Nastavení IPv6 > Editovat nastavení IPv6

Editovat nastavení IPv6

Zkontrolujte následující nastavení.
Následující změny budou platit po vypnutí a zapnutí hlavního napájení.
- Nastavení adresy IP - Nastavení volby DHCP - Nastavení DNS

Nastavení adresy IP

Použít IPv6

Lokální linková adresa: 0000 0000 0000 0000 0000 0000 0000 0000

Délka prefixu: 0

Použít bezstavovou adresu

Bezstavová adresa 1: 0000 0000 0000 0000 0000 0000 0000 0000

Délka prefixu 1: 0

Bezstavová adresa 2: 0000 0000 0000 0000 0000 0000 0000 0000

Délka prefixu 2: 0

Bezstavová adresa 3: 0000 0000 0000 0000 0000 0000 0000 0000

Délka prefixu 3: 0

Bezstavová adresa 4: 0000 0000 0000 0000 0000 0000 0000 0000

Délka prefixu 4: 0

Bezstavová adresa 5: 0000 0000 0000 0000 0000 0000 0000 0000

Délka prefixu 5: 0

Bezstavová adresa 6: 0000 0000 0000 0000 0000 0000 0000 0000

Délka prefixu 6: 0

Použít ruční adresu

Adresa IP: 0000 0000 0000 0000 0000 0000 0000 0000

Délka prefixu: [64] (0-128)

Výchozí adresa routeru: 0000 0000 0000 0000 0000 0000 0000 0000

Použít DHCPv6

Stavová adresa: 0000 0000 0000 0000 0000 0000 0000 0000

Adresa IP: 0000 0000 0000 0000 0000 0000 0000 0000

Délka prefixu: [64] (0-128)

Výchozí adresa routeru: 0000 0000 0000 0000 0000 0000 0000 0000

Použít DHCPv6

Stavová adresa: 0000 0000 0000 0000 0000 0000 0000 0000

Délka prefixu: 0

Nastavení volby DHCP

[Použít IPv6]

Zaškrtnutím políčka povolte funkci IPv6 v zařízení. Nepoužíváte-li funkci IPv6, zaškrtnutí políčka zrušte.

[Bezstavová adresa 1]

Políčko zaškrtněte při používání bezstavové adresy. Nepoužíváte-li bezstavovou adresu, zaškrtnutí políčka zrušte.

[Použít ruční adresu]

Chcete-li ručně zadat adresu IPv6, políčko zaškrtněte a do odpovídajících textových polí zadejte IP adresu, délku předpony a adresu výchozího směrovače.

[Adresa IP]

Zadejte adresu IPv6. Nelze zadat adresy začínající písmeny „ff“ (adresu vícesměrového vysílání).

[Délka prefixu]

Zadejte číslo označující počet bitů dostupných pro síťovou adresu.

[Výchozí adresa routeru]

Podle potřeby zadejte adresu IPv6 výchozího směrovače. Nelze zadat adresy začínající písmeny „ff“ (adresu vícesměrového vysílání).

[Použít DHCPv6]

Políčko zaškrtněte při používání stavové adresy. Nepoužíváte-li funkci DHCPv6, zaškrtnutí políčka zrušte.

6 Klikněte na [OK].**7 Restartujte stroj. ▶ Restartování zařízení(P. 104)****POZNÁMKA****Kontrola správnosti nastavení**

- Zkontrolujte, zda lze pomocí počítače zobrazit Vzdálené uživatelské rozhraní tak, že zadáte adresu IPv6 zařízení. ▶ **Spuštění Vzdáleného uživatelského rozhraní(P. 270)**

Volba nastavení z ovládacího panelu

- Nastavení IPv6 lze provést také z možnosti <Nabídka> na obrazovce Domů.
 - ▶<Nastavení IPv4>/<Nastavení IPv6>/<Nastavení DNS> (Model s dotykovým panelem)(P. 316)
 - ▶<Nastavení IPv4>/<Nastavení IPv6> (Model s černobílým panelem LCD)(P. 320)

Při změně IP adresy po instalaci ovladače tiskárny

- Musíte přidat nový port. ▶Konfigurace portů tiskáren(P. 55)

ODKAZY

- ▶Nastavení adresy IPv4(P. 42)
- ▶Zobrazení nastavení sítě(P. 48)

Zobrazení nastavení sítě

68JK-010

- ▶ Zobrazení nastavení IPv4(P. 48)
- ▶ Zobrazení nastavení IPv6(P. 48)
- ▶ Zobrazení adresy MAC pro kabelovou síť LAN(P. 48)
- ▶ Zobrazení adresy MAC a informací o bezdrátové síti LAN(P. 49)

POZNÁMKA

- Je-li IP adresa zobrazena ve tvaru „0.0.0.0“, není správně nakonfigurována.
- Pokud zařízení připojíte k přepínači nebo mostu, může dojít k chybě připojení, přestože je IP adresa nakonfigurována správně. Tento problém lze vyřešit nastavením určitého intervalu před zahájením komunikace zařízení. ▶ **Nastavení čekací doby pro připojení k síti(P. 65)**
- Můžete vytisknout seznam aktuálních síťových nastavení. ▶ **Seznam uživatelských dat / Seznam dat správce systému(P. 425)**

Zobrazení nastavení IPv4



<Monitor stavu> () ▶ <Informace sítě> ▶ <IPv4> ▶ Vyberte nastavení, které chcete zobrazit
▶ Zkontrolujte nastavení

Zobrazení nastavení IPv6



<Monitor stavu> () ▶ <Informace sítě> ▶ <IPv6> ▶ Vyberte nastavení, které chcete zobrazit
▶ Zkontrolujte nastavení

Zobrazení adresy MAC pro kabelovou síť LAN

- 1** Vyberte možnost <Nabídka> na obrazovce Domů. ▶ **Obrazovka Domů(P. 108)**
- 2** Vyberte možnost <Možnosti> ▶ <Síť>.
 - Pokud se zobrazí přihlašovací obrazovka, zadejte správné ID a PIN. ▶ **Přihlášení do systému stroje(P. 125)**
- 3** Vyberte možnost <Nastavení ovladače Ethernetu>.
 - ▣ Zobrazí se adresa MAC.

Zobrazení adresy MAC a informací o bezdrátové síti LAN

- 1 Vyberte možnost <Nabídka> na obrazovce Domů. **►Obrazovka Domů(P. 108)**
- 2 Vyberte možnost <Možnosti> ► <Síť>.
 - Pokud se zobrazí přihlašovací obrazovka, zadejte správné ID a PIN. **►Přihlášení do systému stroje(P. 125)**
- 3 Vyberte možnost <Nastavení bezdrátové sítě LAN>.
- 4 Přečtěte si zobrazenou zprávu a vyberte možnost <OK>.
- 5 Vyberte možnost <Info o připojení>/<Informace o bezdrátové síti LAN>.
- 6 Vyberte nastavení, které chcete zobrazit.

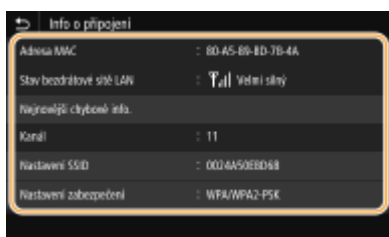

POZNÁMKA:

Zobrazení informací o zabezpečení

- Informace WEP a WPA/WPA2-PSK zobrazíte následujícím postupem.

Model s dotykovým panelem

Vyberte možnost <Nastavení zabezpečení>.

Model s černobílým panelem LCD

<Nastavení zabezpečení> ► Vyberte zobrazený protokol zabezpečení ► Vyberte nastavení, které chcete zobrazit

Zobrazení z obrazovky <Monitor stavu>

- <Stav bezdrátové sítě LAN> a <Nejnovější chybové info.> lze zobrazit z obrazovky <Monitor stavu> (📶).

Model s dotykovým panelem

<Monitor stavu> ► <Informace sítě> ► <Typ připojení k síti> ► Vyberte nastavení, které chcete zobrazit

Model s černobílým panelem LCD

📶 ► <Informace sítě> ► <Způsob připojení k síti> ► <Informace o připojení> ► Vyberte nastavení, které chcete zobrazit

ODKAZY

- Připojení k bezdrátové síti LAN(P. 28)
- Nastavení adresy IPv4(P. 42)

- ▶ **Nastavení adres IPv6(P. 45)**
- ▶ **Konfigurace služby DNS(P. 66)**

Konfigurace nastavení pro komunikaci s počítačem

68JK-011

Když zařízení ovládáte přes síť z počítače, zadejte protokol a port. Před konfigurací zařízení pro tisk z počítače proveďte základní nastavení. Další informace najdete v příručkách k příslušným ovladačům na webu s online příručkami.



- Konfigurace tiskových protokolů a funkcí WSD(P. 52)
- Konfigurace portů tiskáren(P. 55)
- Nastavení tiskového serveru(P. 58)

POZNÁMKA

- Zde popsané protokoly představují pravidla doručování dat dokumentů mezi počítačem a zařízením a lze je vybrat podle účelu nebo síťového prostředí.
- Porty představují brány k předávání dat dokumentů mezi síťovými zařízeními. Pokud na síťovém připojení dochází k selhání komunikace, příčinou problému může být nastavení portu.

Konfigurace tiskových protokolů a funkcí WSD

68JK-012

Nakonfigurujte protokoly, které se používají k tisku dokumentů z počítače zapojeného v síti.

POZNÁMKA

- Další informace o základních operacích, které se provádějí při nastavování zařízení ze Vzdáleného uživatelského rozhraní, najdete v části **Nastavení možností nabídky prostřednictvím Vzdáleného uživatelského rozhraní(P. 279)** .

- 1** Spusťte Vzdálené uživatelské rozhraní a přihlaste se do režimu správce systému. **▶ Spuštění Vzdáleného uživatelského rozhraní(P. 270)**
- 2** Klikněte na [Nastavení/Uložení] na stránce portálu. **▶Obrazovka Vzdáleného uživatelského rozhraní(P. 271)**
- 3** Klikněte na [Nastavení síť].
- 4** Nakonfigurujte tiskové protokoly.

■Konfigurace protokolu LPD nebo RAW

- 1** Vyberte možnost [Nastavení LPD] nebo [Nastavení RAW] ▶ [Editovat].
- 2** Nastavení podle potřeby nakonfigurujte.

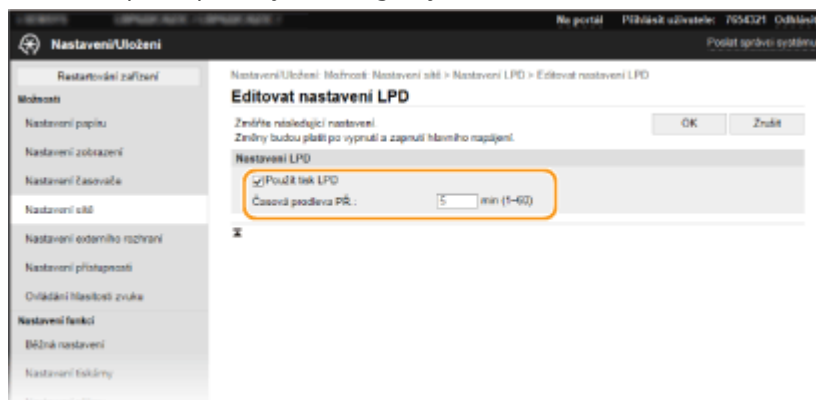

[Použití tisk LPD]

Políčko zaškrtněte, chcete-li tisknout pomocí protokolu LPD. Pokud tisk LPD nepoužíváte, zaškrtnutí políčka zrušte.

[Použití tisk RAW]

Políčko zaškrtněte, chcete-li tisknout pomocí protokolu RAW. Pokud tisk RAW nepoužíváte, zaškrtnutí políčka zrušte.

[Časová prodleva PŘ.]

Vyberte hodnotu pro reset doby čekání na příjem dat. Pokud se příjem dat během nastavené doby neobnoví, tisk bude zrušen.

- 3 Klikněte na [OK].

■ Konfigurace protokolu WSD

- 1 Vyberte možnost [Nastavení WSD] ► [Editovat].
- 2 Nastavení podle potřeby nakonfigurujte.

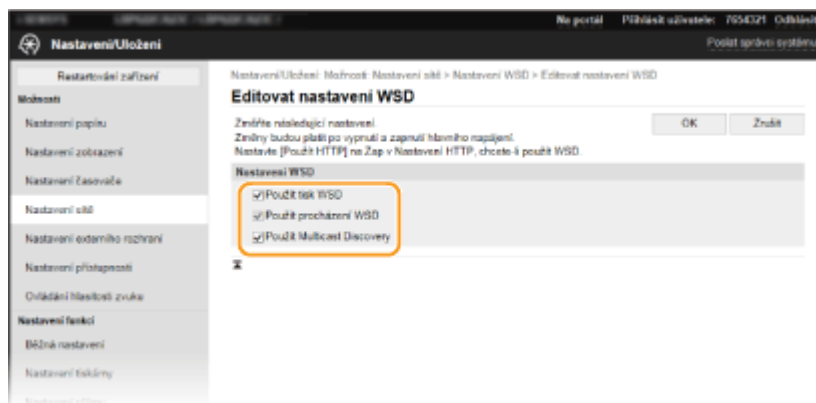

[Použití tisk WSD]

Políčko zaškrtněte, chcete-li tisknout pomocí protokolu WSD. Pokud tisk WSD nepoužíváte, zaškrtnutí políčka zrušte.

[Použití procházení WSD]

Políčko zaškrtněte, chcete-li získávat informace o zařízení z počítače pomocí protokolu WSD. Toto políčko se automaticky zaškrtně, je-li zaškrtnuto políčko [Použití tisk WSD].

[Použití Multicast Discovery]

Políčko zaškrtněte, chcete-li nastavit zařízení tak, aby odpovídalo na zprávy vícesměrového zjišťování. Pokud je zaškrťovací políčko prázdné, přístroj zůstane v režimu spánku, i když na síti běží zprávy vícesměrového zjišťování.

- 3 Klikněte na [OK].

5 Restartujte stroj. ► Restartování zařízení(P. 104)

POZNÁMKA

Volba nastavení z ovládacího panelu

- Přístup k nastavením protokolů LPD, RAW a WSD lze získat také pomocí <Nabídka> na obrazovce Domů.
 - <Nastavení LPD>(P. 323)
 - <Nastavení RAW>(P. 323)
 - <Nastavení WSD>(P. 323)

Nastavení zařízení sítě WSD

- Zařízení WSD je možné přidat ze složky tiskárny. Otevřete složku tiskárny (► **Zobrazení složky tiskárny(P. 467)**) ► klikněte na možnost [Přidat zařízení] nebo [Přidat tiskárnu] a postupujte podle pokynů na obrazovce. Další informace o instalaci ovladače pro síť WSD najdete v příručkách k příslušným ovladačům na webu s online příručkami.

Změna čísla portu

- Pro tiskový protokol je nutné použít stejné číslo portu, jako je použité pro zařízení a pro počítač.
 - ▶ **Konfigurace portů tiskáren(P. 55)**
 - ▶ **Změna čísel portů(P. 237)**

ODKAZY

- ▶ **Konfigurace portů tiskáren(P. 55)**

Konfigurace portů tiskáren

68JK-013

Pokud se změní IP adresa zařízení nebo pokud se přidá tiskárna pomocí složky tiskáren systému Windows, může dojít k chybám tisku. Tyto chyby jsou obvykle způsobeny nesprávným nastavením portu tiskárny. Mohlo být zadáno například nesprávné číslo nebo typ portu. V takové situaci se pokus o tisk nezdaří, protože data dokumentu se nedostanou do zařízení. Problém odstraníte konfigurací nastavení portu tiskárny v počítači.

DŮLEŽITÉ

- Před prováděním tohoto postupu se přihlaste k počítači s účtem správce.

- 1 Otevřete složku tiskárny.  Zobrazení složky tiskárny (P. 467)**
- 2 Klikněte pravým tlačítkem na ikonu ovladače pro daný stroj a klikněte na možnost [Vlastnosti tiskárny] nebo [Vlastnosti].**
- 3 Klikněte na kartu [Porty] a nakonfigurujte požadovaná nastavení.**

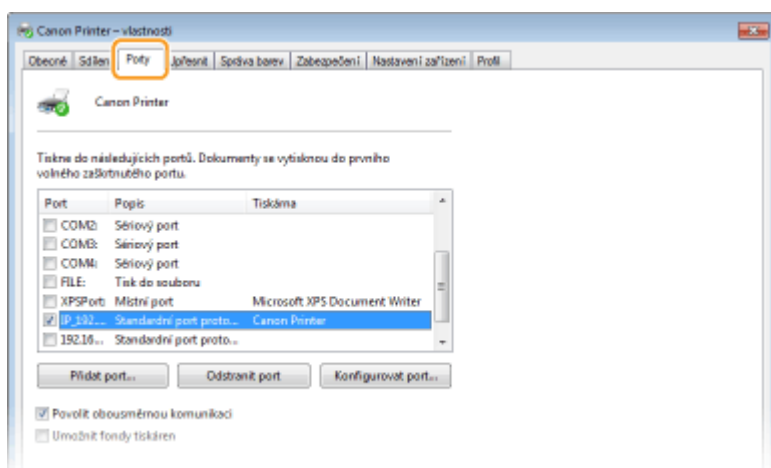

■ Přidání portu

Pokud jste změnili IP adresu zařízení nebo pokud jste při instalaci ovladačů vybrali nesprávný port, přidejte nový port.

- 1** Klikněte na [Přidat port].
- 2** Vyberte možnost [Standardní port protokolu TCP/IP] v nabídce [Dostupné typy portů] a klikněte na tlačítko [Nový port].
- 3** Klikněte na [Další].
- 4** Zadejte IP adresu nebo název DNS zařízení a klikněte na tlačítko [Další].
 - Možnost [Název portu] se zadá automaticky. Pokud je to nutné, můžete název změnit.

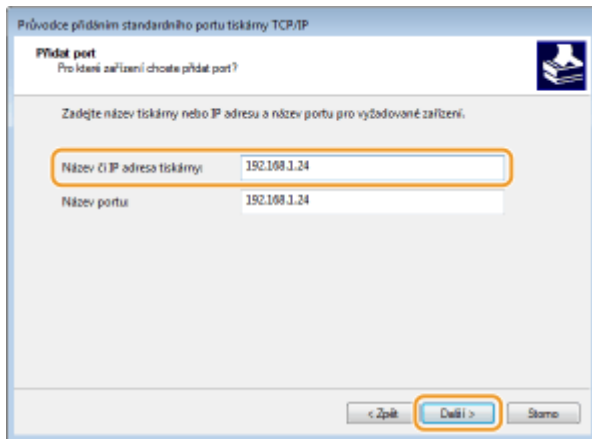

POZNÁMKA:

- Když se objeví další obrazovka, řiďte se pokyny, které jsou na ní uvedeny.

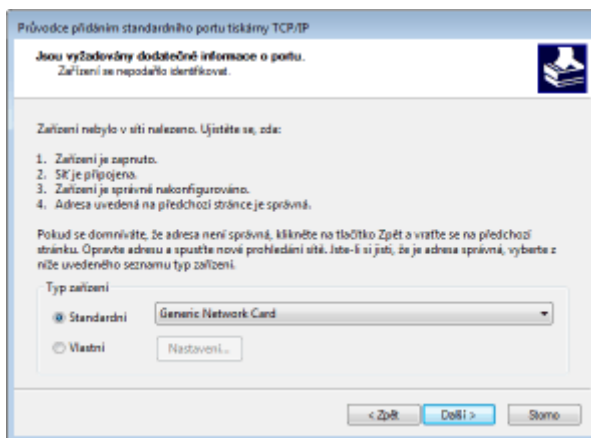

*Po výběru možnosti [Typ zařízení] vyberte [Canon Network Printing Device with P9100] v nabídce [Standardní].

- 5 Klikněte na [Dokončit].
- 6 Klikněte na [Zavřít].

■ Změna typu nebo čísla portu

Pokud se na zařízení změnilý tiskové protokoly (LPD nebo RAW) (**► Konfigurace tiskových protokolů a funkcí WSD (P. 52)**) nebo čísla portů (**► Změna čísel portů (P. 237)**), je třeba také nakonfigurovat odpovídající nastavení v počítači. Pro porty WSD není tato operace nutná.

- 1 Klikněte na [Konfigurovat port].
- 2 V nabídce [Protokol] vyberte možnost [Raw] nebo [LPR].
 - Je-li vybrána možnost [Raw], změňte hodnotu [Číslo portu].
 - Pokud jste vybrali [LPR], zadejte do pole [Název fronty] text „lp“.
- 3 Klikněte na [OK].

■ Mazání portů

- 1 Vyberte dokument, který chcete zrušit, a klikněte na možnost [Odstranit port].

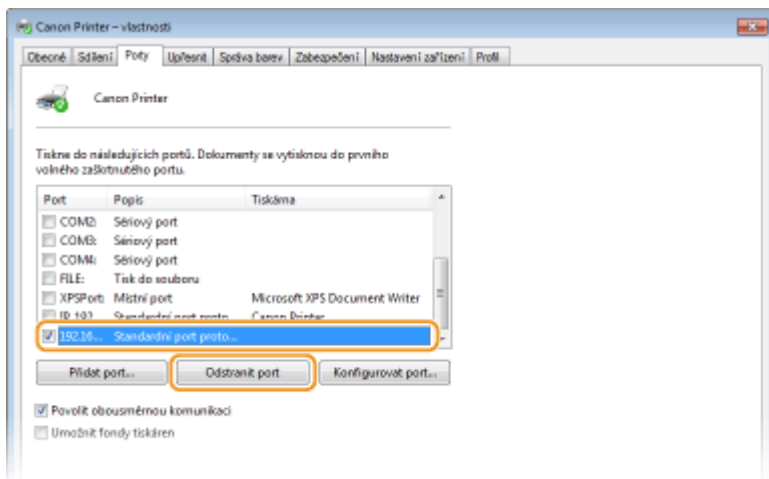

POZNÁMKA:

- Nelze vymazat port, který je aktuálně nakonfigurován jako port tiskárny. Pro vymazání tohoto portu vyberte jiný port a klikněte na [Použít] pro konfiguraci portu jako nového portu tiskárny; poté vymažte originální port.

2 Klikněte na [OK].

4 Klikněte na [Zavřít].

ODKAZY

► **Nastavení tiskového serveru(P. 58)**

Nastavení tiskového serveru

68JK-014

Pomocí tiskového serveru lze snížit zatížení počítače, z něhož tisknete. Tiskový server také umožňuje nainstalovat ovladače do každého počítače přes síť, a vyhnout se tak instalaci ovladačů v každém počítači pomocí dodaného disku CD-ROM/DVD-ROM. Chcete-li některý počítač v síti nastavit jako tiskový server, nakonfigurujte nastavení sdílení tiskárny.

DŮLEŽITÉ

- Před prováděním tohoto postupu se přihlaste k počítači s účtem správce.
- Podle operačního systému a bitové architektury (32bitové nebo 64bitové) tiskového serveru a klientských počítačů se může stát, že nebude možné nainstalovat ovladače přes síť.
- Při implementaci tiskového serveru v doménovém prostředí se poraďte se správcem sítě.

POZNÁMKA

Provádění správy ID oddělení při použití tiskového serveru

- Během instalace ovladače tiskárny je třeba přidat službu „Canon Driver Information Assist Service“. Další informace najdete v příručkách k příslušným ovladačům na webu s online příručkami.

- 1 Otevřete složku tiskárny.  Zobrazení složky tiskárny(P. 467)**
- 2 Klikněte pravým tlačítkem na ikonu ovladače tiskárny pro dané zařízení a klikněte na možnost [Vlastnosti tiskárny] nebo [Vlastnosti].**
- 3 Klikněte na kartu [Sdílení], vyberte možnost [Sdílet tuto tiskárnu] a zadejte sdílený název zařízení.**

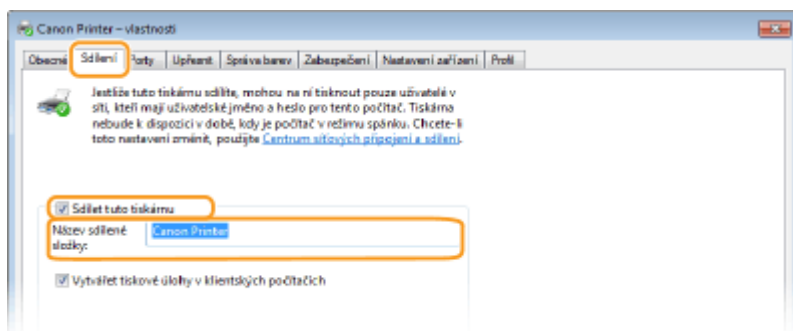

POZNÁMKA:

- Je-li zobrazeno tlačítko [Změnit možnosti sdílení], klikněte na něj.

4 Podle potřeby nainstalujte další ovladače.

- Tato akce je nutná, pokud chcete ovladače nainstalovat přes tiskový server do dalších počítačů používajících jinou bitovou architekturu.

- 1 Klikněte na [Další ovladače].
- 2 Zaškrtněte políčko u bitové architektury používané dalšími počítači a klikněte na tlačítko [OK].

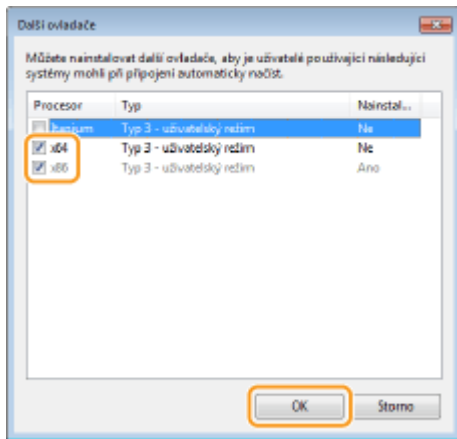

- Podle operačního systému tiskového serveru vyberte další ovladače z následujících.

Tiskový server	Označte zaškrťovací políčko
32bitový operační systém	[x64]
64bitový operační systém	[x86] v části [Procesor]

POZNÁMKA:

- Pokud nevíte, zda systém Windows představuje 32bitovou, nebo 64bitovou verzi, podívejte se do části **►Kontrola bitové architektury(P. 469)** .
- 3 Vložte do jednotky počítače dodaný disk CD-ROM/DVD-ROM, klikněte na možnost [Procházet] a zadejte složku s ovladači. Poté klikněte na tlačítko [OK].
 - Pokud tiskový server používá 32bitový operační systém, vyberte na dodaném disku CD-ROM/DVD-ROM složky [UFRII] ► [uk_eng] ► [x64] ► [Ovladač].
 - Pokud tiskový server používá 64bitový operační systém, vyberte na dodaném disku CD-ROM/DVD-ROM složky [UFRII] ► [uk_eng] ► [32BIT] ► [Ovladač].
 - 4 Další ovladače nainstalujte podle pokynů na obrazovce.

5 Klikněte na [OK].

■ Instalace ovladačů do počítače přes tiskový server

- 1 Vyhledejte na tiskovém serveru sdílenou tiskárnu. **►Zobrazení sdílených tiskáren na tiskovém serveru(P. 468)**
- 2 Dvakrát klikněte na sdílenou tiskárnu.

3 Ovladače nainstalujte podle pokynů na obrazovce.

ODKAZY

▶ **Tisk z počítače(P. 167)**

Konfigurace zařízení pro síťové prostředí

68JK-015

Konfigurace sítě se liší podle účelu dané sítě. Zařízení bylo navrženo tak, aby bylo kompatibilní s maximálním množstvím síťových konfigurací, a zahrnuje řadu technologií. Poradte se se správcem sítě a nastavte konfiguraci odpovídající danému síťovému prostředí.

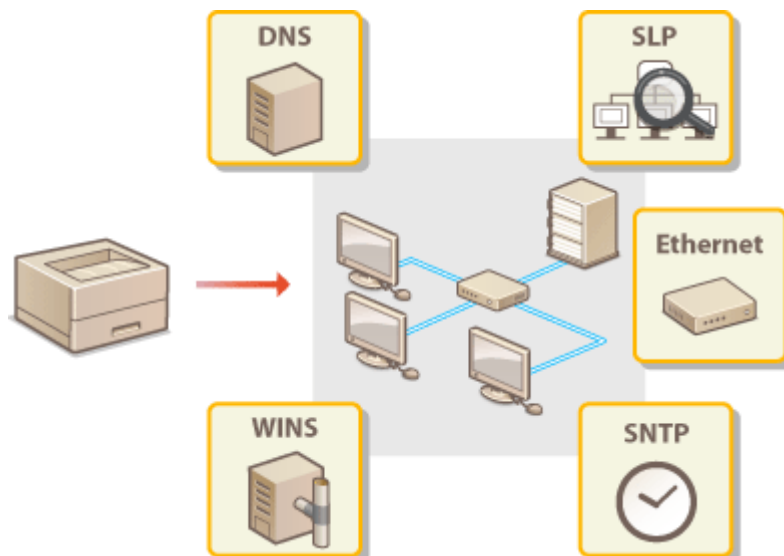

- ▶ Konfigurace nastavení sítě Ethernet(P. 62)
- ▶ Změna jednotky MTU(P. 64)
- ▶ Nastavení čekací doby pro připojení k síti(P. 65)
- ▶ Konfigurace služby DNS(P. 66)
- ▶ Konfigurace protokolu SMB(P. 70)
- ▶ Konfigurace služby WINS(P. 72)
- ▶ Monitorování a ovládání zařízení pomocí protokolu SNMP(P. 74)
- ▶ Další nastavení sítě(P. 78)

Konfigurace nastavení sítě Ethernet

68JK-016



Ethernet představuje standard datové komunikace v místní síti (LAN). Můžete zadat režim komunikace a typ sítě Ethernet. Zařízení lze obecně používat beze změny výchozích nastavení (▶<Nastavení ovladače Ethernetu>(P. 328)), můžete je však změnit podle používaného síťového prostředí.

1 Vyberte možnost <Nabídka> na obrazovce Domů. ▶<Obrazovka Domů>(P. 108)

2 Vyberte možnost <Možnosti> ▶ <Síť>.

- Pokud se zobrazí přihlašovací obrazovka, zadejte správné ID a PIN. ▶<Přihlášení do systému stroje>(P. 125)

3 Vyberte možnost <Nastavení ovladače Ethernetu>.

4 Zvolte, zda chcete nastavení sítě Ethernet konfigurovat automaticky nebo ručně.

- Je-li povolena automatická detekce, zařízení rozpozná a automaticky nastaví režim komunikace a typ sítě Ethernet, který lze použít.

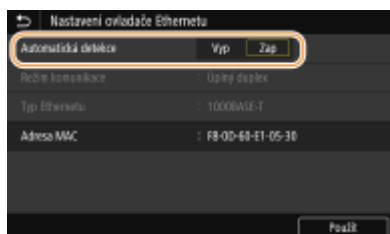

■ Automatická konfigurace nastavení sítě Ethernet

Model s dotykovým panelem

Vyberte možnost <Zap> v položce <Automatická detekce>.

Model s černobílým panelem LCD

Vyberte <Automatická detekce> ▶ <Zapnuto>.

■ Ruční konfigurace nastavení sítě Ethernet

1 Nakonfigurujte vypnutí automatické detekce.

Model s dotykovým panelem

- Vyberte možnost <Vyp> v položce <Automatická detekce>.

Model s černobílým panelem LCD

- Vyberte <Automatická detekce> ▶ <Vypnuto>.

2 <Režim komunikace> ▶ vyberte režim komunikace.



<Poloviční duplex>

Střídavě zasílá a přijímá komunikační data. Zvolte, pokud je zařízení připojeno k síťovému zařízení používajícímu poloviční duplex.

<Úplný duplex>

Současně zasílá i přijímá komunikační data. Toto nastavení použijte ve většině prostředí.

- 3 <Typ Ethernetu> ► vyberte typ sítě Ethernet.
- 4 Vyberte možnost <Použít>.

5 Pro model s dotykovým panelem vyberte možnost <OK>.

6 Restartujte stroj. ► **Restartování zařízení(P. 104)**

ODKAZY

- **Změna jednotky MTU(P. 64)**
- **Nastavení čekací doby pro připojení k síti(P. 65)**

Změna jednotky MTU

68JK-017

Ve většině sítí Ethernet je maximální velikost paketu, který lze zaslat, 1 500 bajtů. Pakety představují bloky dat, na které se před zasláním rozdělí původní data. Jednotka MTU se může v každé síti lišit. Nastavení zařízení podle potřeby změňte. Další informace získáte od správce sítě.

1 Vyberte možnost **<Nabídka>** na obrazovce **Domů**. **▶Obrazovka Domů(P. 108)**

2 Vyberte možnost **<Možnosti>** ▶ **<Síť>**.

- Pokud se zobrazí přihlašovací obrazovka, zadejte správné ID a PIN. **▶Přihlášení do systému stroje(P. 125)**

3 Vyberte možnost **<Nastavení TCP/IP>** ▶ **<Velikost MTU>**.

4 Vyberte MTU.

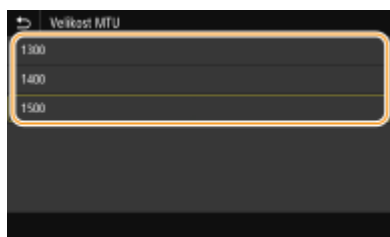

5 Pro model s dotykovým panelem vyberte možnost **<OK>**.

6 Restartujte stroj. **▶Restartování zařízení(P. 104)**





ODKAZY

- ▶**Konfigurace nastavení sítě Ethernet(P. 62)**
- ▶**Nastavení čekací doby pro připojení k síti(P. 65)**

Nastavení čekací doby pro připojení k síti

68JK-018

Pokud síť nabízí nadbytečné možnosti připojení pomocí více přepínačů či mostů, musí zahrnovat mechanismus, jak zabránit zacyklení paketů. Účinným řešením je definování role každého přepínacího portu. Po dobu několika desetin sekundy po změně způsobu, jakým jsou připojena síťová zařízení, případně po přidání nového zařízení, však může přesto docházet k přerušování komunikace. Pokud dochází k tomuto typu problémů, nastavte čekací dobu pro připojení k síti.

- 1 Vyberte možnost <Nabídka> na obrazovce Domů.  **Obrazovka Domů(P. 108)****
- 2 Vyberte možnost <Možnosti>  <Síť>.**
 - Pokud se zobrazí přihlašovací obrazovka, zadejte správné ID a PIN.  **Přihlášení do systému stroje(P. 125)**
- 3 Vyberte možnost <Doba ček. na příp. při spušt.>/<Doba čekání na připojení při spuštění>.**
- 4 Zadejte dobu čekání před zahájením komunikace se sítí a stiskněte tlačítko <Použít> .**

ODKAZY

-  **Konfigurace nastavení sítě Ethernet(P. 62)**
-  **Změna jednotky MTU(P. 64)**

Konfigurace služby DNS

68JK-019

DNS (Domain Name System) je služba pro rozpoznávání názvů, která přiřazuje název hostitele (či domény) k IP adrese. Nastavení možností DNS, mDNS či DHCP nakonfigurujte podle svých potřeb. Upozorňujeme, že postup konfigurace služby DNS se liší u adres IPv4 a IPv6.



POZNÁMKA

- Další informace o základních operacích, které se provádějí při nastavování zařízení ze Vzdáleného uživatelského rozhraní, najdete v části **Nastavení možností nabídky prostřednictvím Vzdáleného uživatelského rozhraní(P. 279)** .

- 1 Spustíte Vzdálené uživatelské rozhraní a přihlaste se do režimu správce systému. ▶ Spuštění Vzdáleného uživatelského rozhraní(P. 270)**
- 2 Klikněte na [Nastavení/Uložení] na stránce portálu. ▶Obrazovka Vzdáleného uživatelského rozhraní(P. 271)**
- 3 Klikněte na [Nastavení sítě].**
- 4 Nakonfigurujte nastavení služby DNS.**

■ Konfigurace služby IPv4 DNS

- 1** Vyberte možnost [Nastavení IPv4] ▶ [Editovat].
- 2** Nakonfigurujte nastavení služby IPv4 DNS.

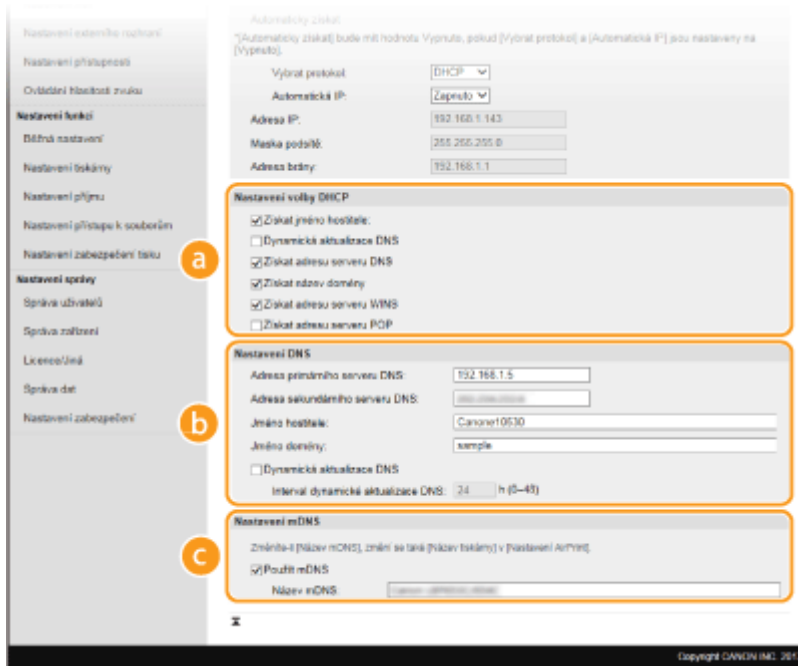

a [Nastavení volby DHCP]

[Získat jméno hostitele]

Zaškrtnutím tohoto políčka povolíte možnost 12 služící k získávání názvu hostitele ze serveru DHCP.

[Dynamická aktualizace DNS]

Zaškrtnutím tohoto políčka povolíte možnost 81 sloužící k dynamické aktualizaci záznamů DNS pomocí serveru DHCP.

[Získat adresu serveru DNS]

Zaškrtnutím políčka povolíte možnost 6 pro získání adresy serveru DNS ze serveru DHCP.

[Získat název domény]

Zaškrtnutím políčka povolíte možnost 15 pro získání názvu domény ze serveru DHCP.

[Získat adresu serveru WINS]

Zaškrtnutím políčka povolíte možnost 44 pro získání adresy serveru WINS ze serveru DHCP.

[Získat adresu serveru POP]

Zaškrtnutím políčka povolíte možnost 70 pro získání adresy serveru POP3 ze serveru DHCP.

b [Nastavení DNS]

[Adresa primárního serveru DNS]

Zadejte adresu IP serveru DNS.

[Adresa sekundárního serveru DNS]

Zadejte adresu IP sekundárního serveru DNS, je-li k dispozici.

[Jméno hostitele]

Formou alfanumerických znaků zadejte název hostitele zařízení, které chcete zaregistrovat na serveru DNS.

[Jméno domény]

Formou alfanumerických znaků zadejte název domény, do níž zařízení patří, například „příklad.com“.

[Dynamická aktualizace DNS]

Toto políčko zaškrtněte, chcete-li dynamicky aktualizovat záznamy služby DNS při každé změně IP adresy zařízení. Interval mezi aktualizacemi lze zadat v hodinách do textového pole [Interval dynamické aktualizace DNS].

c [Nastavení mDNS]

[Použít mDNS]

mDNS (multicast DNS) je protokol přijatý službou Bonjour, který slouží k přiřazení názvu hostitele k adrese IP bez použití systému DNS. Chcete-li funkci mDNS povolit, zaškrtněte políčko a zadejte název mDNS do textového pole [Název mDNS].

3 Klikněte na [OK].

■ Konfigurace služby IPv6 DNS

1 Vyberte možnost [Nastavení IPv6] ► [Editovat].

2 Nakonfigurujte nastavení služby IPv6 DNS.

- Před konfigurací těchto nastavení musí být zaškrtnuté políčko [Použít IPv6]. **► Nastavení adres IPv6 (P. 45)**

a [Nastavení volby DHCP]**[Získat adresu serveru DNS]**

Zaškrtnutím políčka povolíte možnost 23 pro získání adresy serveru DNS ze serveru DHCP.

[Získat název domény]

Zaškrtnutím políčka povolíte možnost 24 pro získání názvu domény ze serveru DHCP.

b [Nastavení DNS]**[Adresa primárního serveru DNS]**

Zadejte adresu IP serveru DNS. Nelze zadat adresy začínající písmeny „ff“ (adresu vícesměrového vysílání).

[Adresa sekundárního serveru DNS]

Zadejte adresu IP sekundárního serveru DNS, je-li k dispozici. Nelze zadat adresy začínající písmeny „ff“ (adresu vícesměrového vysílání).

[Použít stejné jméno hostitele/domény jako pro IPv4]

Políčko zaškrtněte, pokud chcete používat stejný název hostitele a domény jako ve funkci IPv4.

[Jméno hostitele]

Formou alfanumerických znaků zadejte název hostitele zařízení, které chcete zaregistrovat na serveru DNS.

[Jméno domény]

Formou alfanumerických znaků zadejte název domény, do níž zařízení patří, například „příklad.com“.

[Dynamická aktualizace DNS]

Toto políčko zaškrtněte, chcete-li dynamicky aktualizovat záznamy služby DNS při každé změně IP adresy zařízení. Pokud chcete zadat typ nebo typy adres, které chcete uložit na server DNS, zaškrtněte políčko pro [Uložit ruční adresu], [Uložit stavovou adresu] nebo [Uložit bezstavovou adresu]. Interval mezi aktualizacemi lze zadat v hodinách do textového pole [Interval dynamické aktualizace DNS].

G [Nastavení mDNS]

[Použit mDNS]

mDNS (multicast DNS) je protokol přijatý službou Bonjour, který slouží k přiřazení názvu hostitele k adrese IP bez použití systému DNS. Pokud chcete povolit protokol mDNS, zaškrtněte toto políčko.

[Použit stejné jméno mDNS jako IPv4]

Toto políčko zaškrtněte, chcete-li použít stejný název mDNS jako v IPv4. Chcete-li nastavit jiný název, zrušte zaškrtnutí políčka a zadejte název mDNS do textového pole [Název mDNS].

3 Klikněte na [OK].

5 Restartujte stroj. ▶ Restartování zařízení(P. 104)

POZNÁMKA

Volba nastavení z ovládacího panelu

- Nastavení DNS lze provést také z možnosti <Nabídka> na obrazovce Domů.
 - ▶ <Nastavení IPv4>/<Nastavení IPv6>/<Nastavení DNS> (Model s dotykovým panelem)(P. 316)
 - ▶ <Nastavení IPv4>/<Nastavení IPv6> (Model s černobílým panelem LCD)(P. 320)

ODKAZY

- ▶ **Nastavení adresy IPv4(P. 42)**
- ▶ **Nastavení adres IPv6(P. 45)**
- ▶ **Zobrazení nastavení sítě(P. 48)**

Konfigurace protokolu SMB

68JK-01A

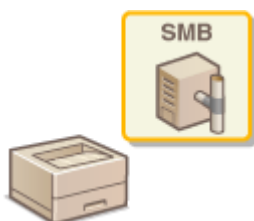

SMB (Server Message Block) představuje protokol ke sdílení zdrojů, například souborů a tiskáren, mezi několika zařízeními v síti. Budete ho potřebovat při konfiguraci zařízení jako sdílené tiskárny v síti SMB. Podle používané sítě může být nutné nastavit název systému NetBIOS a pracovní skupiny.

Název NetBIOS

V síti systému Windows využívající systém NetBIOS slouží názvy systému NetBIOS k identifikaci počítačů zapojených do sítě a také ke sdílení souborů a dalších síťových služeb. U většiny počítačů slouží jako název systému NetBIOS název počítače.

Název pracovní skupiny

Název pracovní skupiny je název sloužící k seskupení více počítačů tak, aby v síti systému Windows byly dostupné základní síťové funkce, například sdílení souborů. Zadejte název pracovní skupiny označující skupinu, do níž zařízení patří.

POZNÁMKA

- Další informace o základních operacích, které se provádějí při nastavování zařízení ze Vzdáleného uživatelského rozhraní, najdete v části **Nastavení možností nabídky prostřednictvím Vzdáleného uživatelského rozhraní(P. 279)** .

- 1 Spusťte Vzdálené uživatelské rozhraní a přihlaste se do režimu správce systému. ▶ Spuštění Vzdáleného uživatelského rozhraní(P. 270)**
- 2 Klikněte na [Nastavení/Uložení] na stránce portálu. ▶Obrazovka Vzdáleného uživatelského rozhraní(P. 271)**
- 3 Vyberte možnost [Nastavení sítě] ▶ [Nastavení SMB].**
- 4 Klikněte na [Editovat].**
- 5 Zadejte požadovaná nastavení.**

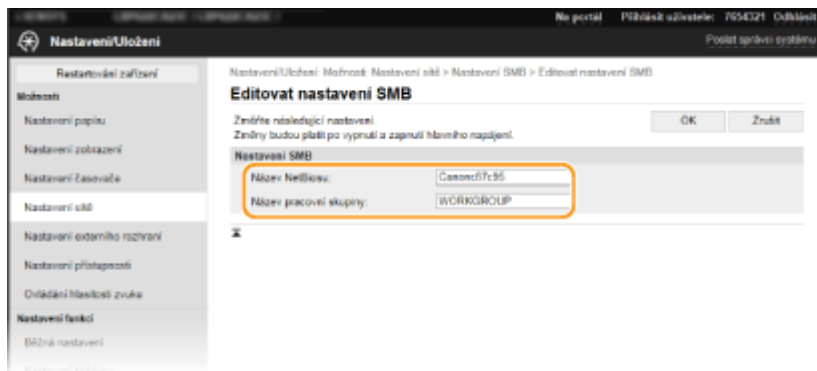
**[Název NetBiosu]**

Formou alfanumerických znaků zadejte název systému NetBIOS zařízení.

[Název pracovní skupiny]

Formou alfanumerických znaků zadejte název pracovní skupiny, do níž zařízení patří.

DŮLEŽITÉ:

- K serveru WINS nelze uložit názvy NetBIOS ani názvy pracovní skupiny začínající hvězdičkou (*).

6 Klikněte na [OK].**7** Restartujte stroj. ▶ **Restartování zařízení(P. 104)****ODKAZY**

- ▶ **Konfigurace služby WINS(P. 72)**

Konfigurace služby WINS

68JK-01C

WINS (Windows Internet Name Service) je služba, která přiřazuje název NetBIOS (tj. název počítače nebo tiskárny v síti SMB) k IP adrese. K povolení služby WINS je nutné zadat server WINS.

DŮLEŽITÉ

- Aby bylo možné zadat nastavení serveru WINS, musí být zadán název systému NetBIOS a název pracovní skupiny. **► Konfigurace protokolu SMB (P. 70)**
- Funkce není dostupná v síti IPv6.

POZNÁMKA

- Další informace o základních operacích, které se provádějí při nastavování zařízení ze Vzdáleného uživatelského rozhraní, najdete v části **► Nastavení možností nabídky prostřednictvím Vzdáleného uživatelského rozhraní (P. 279)**.

- 1 Spustíte Vzdálené uživatelské rozhraní a přihlaste se do režimu správce systému. **► Spuštění Vzdáleného uživatelského rozhraní (P. 270)**
- 2 Klikněte na [Nastavení/Uložení] na stránce portálu. **► Obrazovka Vzdáleného uživatelského rozhraní (P. 271)**
- 3 Vyberte možnost [Nastavení sítě] ► [Nastavení WINS].
- 4 Klikněte na [Editovat].
- 5 Zaškrtněte políčko [Rozlišení WINS] a zadejte požadovaná nastavení.

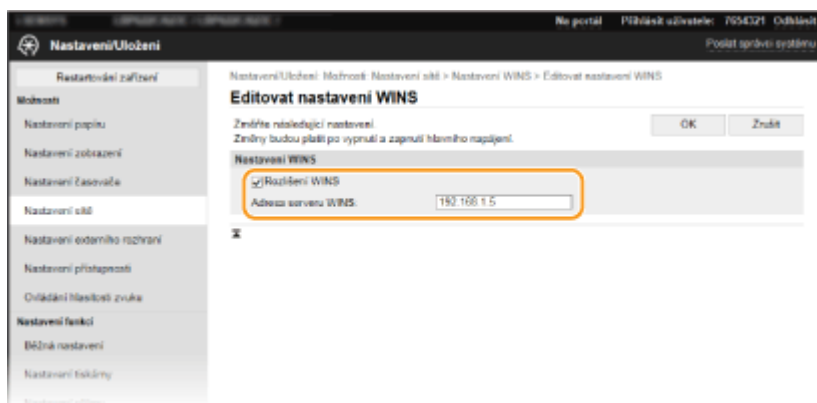

[Rozlišení WINS]

Zaškrtněte toto políčko, chcete-li pro rozlišení názvů používat službu WINS. Pokud službu WINS nepoužíváte, zaškrtnutí políčka zrušte.

[Adresa serveru WINS]

Zadejte IP adresu serveru WINS.

DŮLEŽITÉ:

- Pokud se IP adresa serveru WINS získává ze serveru DHCP, získaná IP adresa přepíše IP adresu zadanou v textovém poli [Adresa serveru WINS].

6 Klikněte na [OK].

7 Restartujte stroj. ▶ **Restartování zařízení(P. 104)**

POZNÁMKA

Volba nastavení z ovládacího panelu

- Nastavení WINS lze provést také z možnosti <Nabídka> na obrazovce Domů. ▶ **<Nastavení WINS>(P. 323)**

ODKAZY

▶ **Nastavení adresy IPv4(P. 42)**

Monitorování a ovládání zařízení pomocí protokolu SNMP

68JK-01E

SNMP (Simple Network Management Protocol) je protokol určený k monitorování a ovládání komunikačních zařízení v síti pomocí funkce MIB (Management Information Base). Zařízení podporuje protokol SNMPv1 a protokol SNMPv3 s vylepšenými funkcemi zabezpečení. Stav zařízení lze zkontrolovat z počítače při tisku dokumentů nebo pomocí Vzdáleného uživatelského rozhraní. Můžete povolit buď protokol SNMPv1, nebo SNMPv3, případně oba současně. U každé verze zadejte nastavení odpovídající síťovému prostředí a účelům používání.

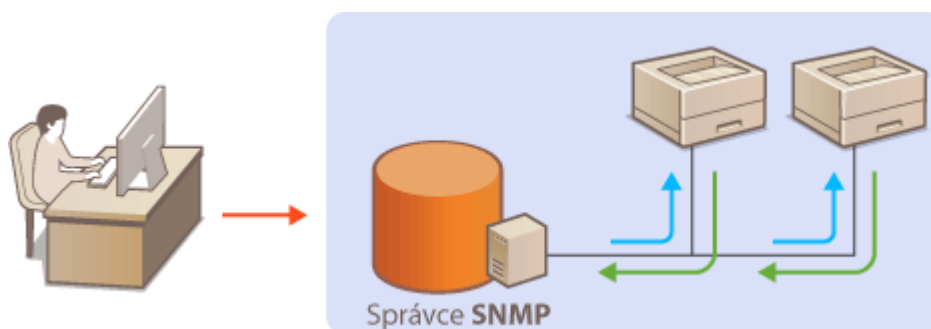

SNMPv1

Protokol SNMPv1 využívá informace nazývané „komunita“ k určení rozsahu komunikace SNMP. Protože se tyto informace objevují na síti ve formě prostého textu, bude síť ohrožena útoky. Chcete-li zajistit zabezpečení sítě, vypněte protokol SNMPv1 a používejte SNMPv3.

SNMPv3

Při použití protokolu SNMPv3 můžete implementovat správu síťových zařízení chráněnou robustními funkcemi zabezpečení. Upozorňujeme, že před konfigurací protokolu SNMPv3 musí být aktivována funkce TLS Vzdáleného uživatelského rozhraní ([▶Konfigurace klíče a certifikátu pro protokol TLS\(P. 240\)](#)).

POZNÁMKA

- Zařízení nepodporuje funkci upozornění pomocí depeší protokolu SNMP.
- Informace o změně čísla portu protokolu SNMP najdete v části [▶Změna čísel portů\(P. 237\)](#) .
- Máte-li v počítači nebo na síti nainstalovaný software pro správu pomocí SNMP, můžete zařízení vzdáleně konfigurovat, monitorovat a ovládat z počítače. Další informace naleznete v příručkách dodaných se softwarem pro správu.
- Další informace o základních operacích, které se provádějí při nastavování zařízení ze Vzdáleného uživatelského rozhraní, najdete v části [▶Nastavení možností nabídky prostřednictvím Vzdáleného uživatelského rozhraní\(P. 279\)](#) .

- 1** Spusťte Vzdálené uživatelské rozhraní a přihlaste se do režimu správce systému. [▶ Spuštění Vzdáleného uživatelského rozhraní\(P. 270\)](#)
- 2** Klikněte na [Nastavení/Uložení] na stránce portálu. [▶Obrazovka Vzdáleného uživatelského rozhraní\(P. 271\)](#)
- 3** Vyberte možnost [Nastavení sítě] ▶ [Nastavení SNMP].

4 Klikněte na [Editovat].

5 Zadejte nastavení protokolu SNMPv1.

- Nepotřebujete-li změnit nastavení SNMPv1, přejděte k dalšímu kroku.

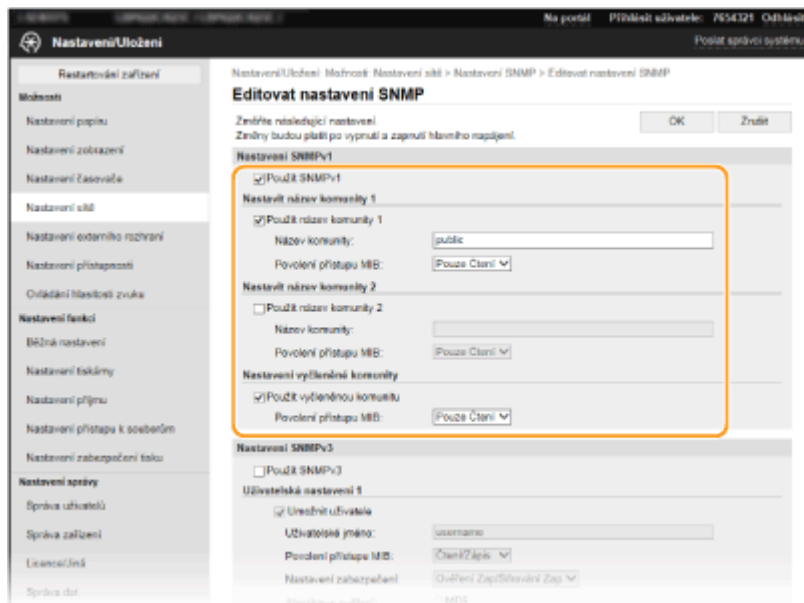

[Použít SNMPv1]

Zaškrtnutím políčka povolte protokol SNMPv1. Ostatní nastavení protokolu SNMPv1 můžete zadat, pouze pokud je toto políčko zaškrtnuté.

[Použít název komunity 1]/[Použít název komunity 2]

Zaškrtněte toto políčko, chcete-li zadat název komunity. Pokud není nutné zadávat název komunity, zrušte zaškrtnutí políčka.

[Název komunity]

Formou alfanumerických znaků zadejte název komunity.

[Povolení přístupu MIB]

Pro každou komunitu vyberte [Čtení/Zápis] nebo [Pouze Čtení] pro přístupová oprávnění k objektům MIB.

[Čtení/Zápis]	Povoluje zobrazení i změnu hodnot objektů MIB.
[Pouze Čtení]	Povoluje pouze zobrazení hodnot objektů MIB.

[Použít vyčleněnou komunitu]

Vyhrazená komunita je předvolená komunita, určená výhradně pro správce používající software Canon, jako je například iW Management Console. Políčko zaškrtněte, chcete-li používat vyhrazenou komunitu, a zadejte [Povolení přístupu MIB]. Pokud funkci vyhrazené komunity nechcete používat, zaškrtnutí políčka zrušte.

6 Zadejte nastavení protokolu SNMPv3.

- Nepotřebujete-li změnit nastavení SNMPv3, přejděte k dalšímu kroku.

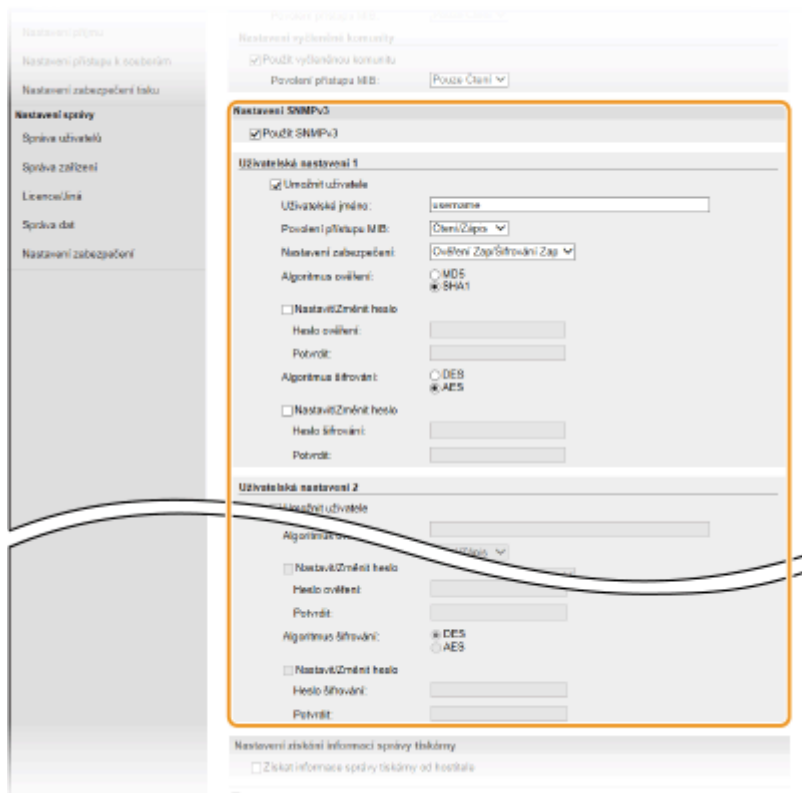

[Použít SNMPv3]

Zaškrtnutím tohoto políčka povolíte protokol SNMPv3. Ostatní nastavení protokolu SNMPv3 můžete zadat, pouze pokud je toto políčko zaškrtnuté.

[Umožnit uživatele]

Toto políčko zaškrtněte, chcete-li povolit [Uživatelská nastavení 1]/[Uživatelská nastavení 2]/[Uživatelská nastavení 3]. Pokud chcete zakázat uživatelské nastavení, zrušte označení příslušného zaškrťovacího pole.

[Uživatelské jméno]

Formou alfanumerických znaků zadejte uživatelské jméno.

[Povolení přístupu MIB]

Vyberte [Čtení/Zápis] nebo [Pouze Čtení] pro přístupová oprávnění k objektům MIB.

[Čtení/Zápis]	Povoluje zobrazení i změnu hodnot objektů MIB.
[Pouze Čtení]	Povoluje pouze zobrazení hodnot objektů MIB.

[Nastavení zabezpečení]

Vyberte [Ověření Zap/Šifrování Zap], [Ověření Zap/Šifrování Vyp] nebo [Ověření Vyp/Šifrování Vyp] pro nastavení požadované kombinaci nastavení ověřování a šifrování.

[Algoritmus ověřeni]

Pokud jste vybrali možnost [Ověření Zap/Šifrování Zap] nebo [Ověření Zap/Šifrování Vyp] v nabídce [Nastavení zabezpečení], vyberte algoritmus odpovídající vašemu prostředí.

[Algoritmus šifrování]

Pokud jste vybrali možnost [Ověření Zap/Šifrování Zap] v nabídce [Nastavení zabezpečení], vyberte šifrovací algoritmus pro vaše síťové prostředí.

[Nastavit/Změnit heslo]

Chcete-li zadat nebo změnit heslo, zaškrtněte toto políčko a formou alfanumerických znaků zadejte heslo do textového pole [Heslo ověření] nebo [Heslo šifrování]. Heslo potvrďte jeho opětovným zadáním do textového pole [Potvrdit]. Pro algoritmus ověřování a šifrování lze nastavit samostatné heslo.

7 Zadejte nastavení Získávání informací o správě tiskárny.

- Díky funkci SNMP lze pomocí počítače v síti monitorovat a pravidelně získávat informace o správě tiskárny, například tiskové protokoly a porty tiskárny.

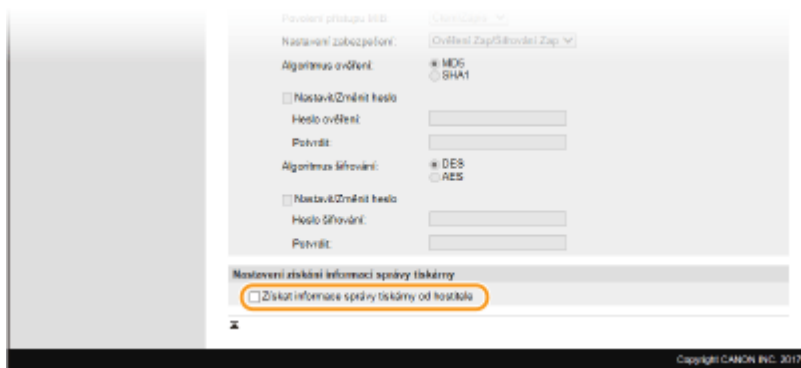

[Získat informace správy tiskárny od hostitele]

Políčko zaškrtněte, pokud chcete povolit monitorování informací správy tiskárny pomocí protokolu SNMP. Chcete-li monitorování informací správy tiskárny zakázat, zaškrtnutí políčka zrušte.

8 Klikněte na [OK].

9 Restartujte stroj. ▶ **Restartování zařízení (P. 104)**

POZNÁMKA

Zakázání protokolu SNMPv1

- Pokud je zakázán protokol SNMPv1, některé z funkcí zařízení nebudou dostupné, například získávání informací o zařízení pomocí ovladače tiskárny.

Použití ovládacího panelu

- Nastavení protokolu SNMP lze povolit či zakázat z nabídky <Nabídka>. ▶ **<Nastavení SNMP> (P. 325)**

Povolení protokolu SNMPv1 i SNMPv3

- Jsou-li povoleny obě verze protokolu SNMP, doporučuje se nastavit přístupová oprávnění MIB v protokolu SNMPv1 na [Pouze Čtení]. Přístupová oprávnění MIB lze nastavit nezávisle ve verzi SNMPv1 a SNMPv3 (a pro každého uživatele ve verzi SNMPv3). Výběrem volby [Čtení/Zápis] (plná přístupová oprávnění) ve verzi SNMPv1 se zruší robustní funkce zabezpečení zahrnuté ve verzi SNMPv3, protože většinu nastavení zařízení lze pak ovládat pomocí protokolu SNMPv1.

ODKAZY

▶ **Konfigurace klíče a certifikátu pro protokol TLS (P. 240)**

Další nastavení sítě

68JK-01F

Nakonfigurujte následující nastavení podle svého síťového prostředí.

- ▶ **Konfigurace protokolu SNTP(P. 78)**
- ▶ **Monitorování stroje ze systémů pro správu zařízení(P. 79)**

Konfigurace protokolu SNTP

Protokol SNTP (Simple Network Time Protocol) umožňuje upravit systémové hodiny pomocí časového serveru v síti. Používá-li se server SNTP, časový server se kontroluje v určených intervalech; proto lze vždy zachovat správný čas. Čas se upravuje na základě světového času UTC (Coordinated Universal Time), před konfigurací protokolu SNTP tedy zadejte časové pásmo (▶ **Nastavení data a času(P. 22)**). Nastavení protokolu SNTP lze provést pomocí Vzdáleného uživatelského rozhraní.

POZNÁMKA

- Funkce SNTP zařízení podporuje server NTP (verze 3) i SNTP (verze 3 a 4).
- Další informace o základních operacích, které se provádějí při nastavování zařízení ze Vzdáleného uživatelského rozhraní, najdete v části ▶ **Nastavení možností nabídky prostřednictvím Vzdáleného uživatelského rozhraní(P. 279)** .

- 1** Spusťte Vzdálené uživatelské rozhraní a přihlaste se do režimu správce systému. ▶ **Spuštění Vzdáleného uživatelského rozhraní(P. 270)**
- 2** Klikněte na [Nastavení/Uložení] na stránce portálu. ▶ **Obrazovka Vzdáleného uživatelského rozhraní(P. 271)**
- 3** Vyberte možnost [Nastavení sítě] ▶ [Nastavení SNTP].
- 4** Klikněte na [Editovat].
- 5** Zaškrtněte políčko [Použít SNTP] a zadejte požadovaná nastavení.

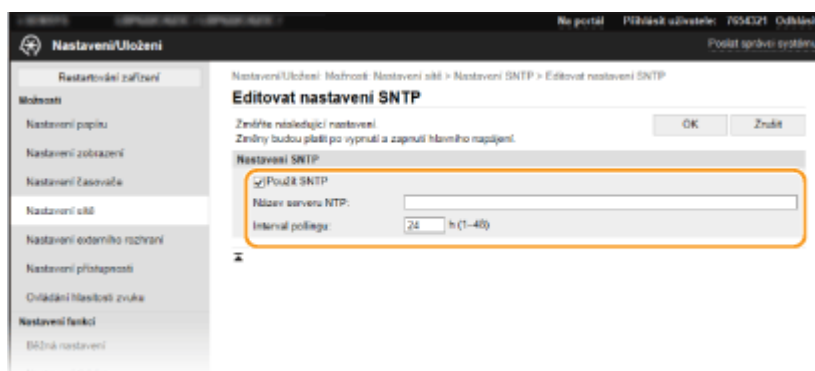

[Použít SNTP]

Políčko zaškrtněte, chcete-li provádět synchronizaci pomocí funkce SNTP. Pokud funkci SNTP nechcete používat, zaškrtnutí políčka zrušte.

[Název serveru NTP]

Zadejte IP adresu serveru NTP nebo SNTP. Je-li v síti dostupná služba DNS, můžete místo toho zadat název hostitele (nebo FQDN) obsahující alfanumerické znaky (příklad: ntp.příklad.com).

[Interval pollingu]

Zadejte interval mezi dvěma synchronizacemi.

6 Klikněte na [OK].

7 Restartujte stroj. ▶ Restartování zařízení(P. 104)

POZNÁMKA

Testování komunikace se serverem NTP/SNTP

- Stav komunikace s registrovaným serverem můžete zobrazit kliknutím na tlačítko [Nastavení/Uložení] ▶ [Nastavení sítě] ▶ [Kontrola serveru NTP] v nabídce [Nastavení SNTP]. Pokud bylo vytvořeno funkční připojení, výsledek se zobrazí v následující podobě. Upozorňujeme, že touto operací se neupraví systémové hodiny.

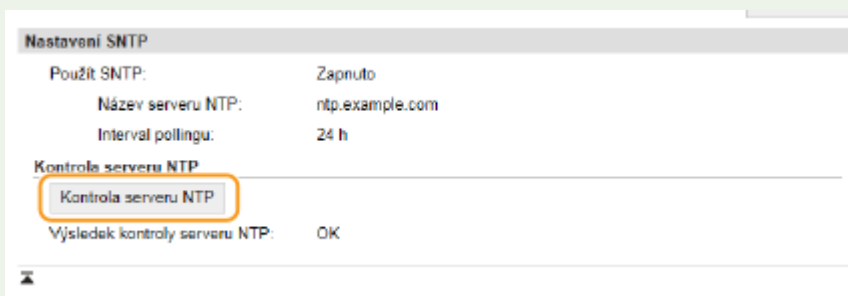

Monitorování stroje ze systémů pro správu zařízení

Shromažďování a správu různých informací o síťových zařízeních můžete zjednodušit tak, že do sítě implementujete software pro správu zařízení, například iW Management Console*. Informace, jako jsou nastavení zařízení a chybové protokoly, se získávají a distribuují prostřednictvím serverového počítače. Je-li zařízení zapojeno do takové sítě, nástroj iW Management Console vyhledá zařízení v síti pomocí protokolů, jako je SLP (Service Location Protocol), s cílem získat od zařízení informace, například o stavu napájení. Nastavení protokolu SLP lze provést pomocí Vzdáleného uživatelského rozhraní. V této části je popsán postup konfigurace protokolu nastavení pro komunikaci mezi zařízením a pluginy pro nástroj iW Management Console.

*Další informace o nástroji iW Management Console získáte od místního autorizovaného prodejce společnosti Canon.

POZNÁMKA

Použití pluginů nástroje iW Management Console

- Musíte povolit nastavení vyhrazeného portu a protokolu SNMP. Při nastavování SNMP nastavte [Povolení přístupu MIB] na [Čtení/Zápis] pro SNMPv1 i SNMPv3.
 - ▶ <Použít vyčleněný port>/<Nastavení vyčleněného portu>(P. 327)
 - ▶ Monitorování a ovládání zařízení pomocí protokolu SNMP(P. 74)

Použití Vzdáleného uživatelského rozhraní

- Další informace o základních operacích, které se provádějí při nastavování zařízení ze Vzdáleného uživatelského rozhraní, najdete v části **Nastavení možností nabídky prostřednictvím Vzdáleného uživatelského rozhraní(P. 279)** .

■ Konfigurace komunikace SLP se softwarem pro správu zařízení

- 1 Spusťte Vzdálené uživatelské rozhraní a přihlaste se do režimu správce systému. ▶ Spuštění Vzdáleného uživatelského rozhraní(P. 270)**
- 2 Klikněte na [Nastavení/Uložení] na stránce portálu. ▶Obrazovka Vzdáleného uživatelského rozhraní(P. 271)**
- 3 Klikněte na [Nastavení sítě].**
- 4 Zadejte nastavení protokolu SLP.**

■Zadání vícesměrového zjišťování zařízení

- 1** Vyberte možnost [Nastavení Multicast Discovery] ▶ [Editovat].
- 2** Zaškrtněte políčko [Odpověď Discovery] a zadejte požadovaná nastavení.

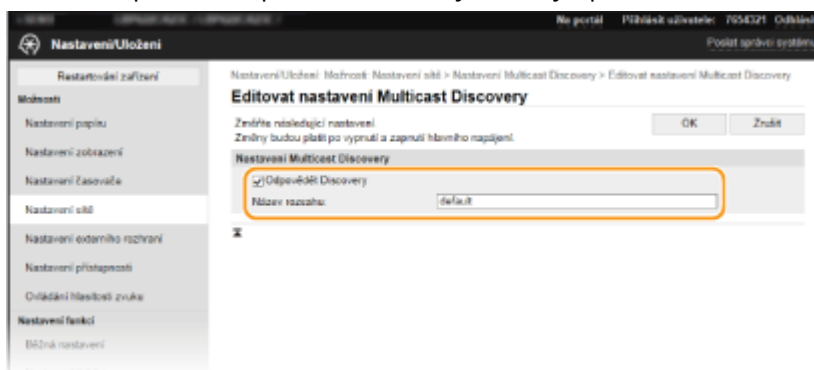

[Odpověď Discovery]

Políčko zaškrtněte, chcete-li nastavit zařízení, aby odpovídalo na pakety vícesměrového zjišťování softwaru pro správu zařízení, a povolit monitorování softwarem pro správu zařízení.

POZNÁMKA:

- Informace o změně čísla portu pro vícesměrové zjišťování najdete v **Změna čísel portů(P. 237)** .

[Název rozsahu]

Chcete-li zařízení zahrnout do určitého oboru, formou alfanumerických znaků zadejte název oboru.

- 3** Klikněte na [OK].

■ Upozornění softwaru pro správu zařízení na stav zařízení

- 1 Vyberte možnost [Nastavení oznámení režimu spánku] ► [Editovat].
- 2 Zaškrtněte políčko [Oznámit] a zadejte požadovaná nastavení.

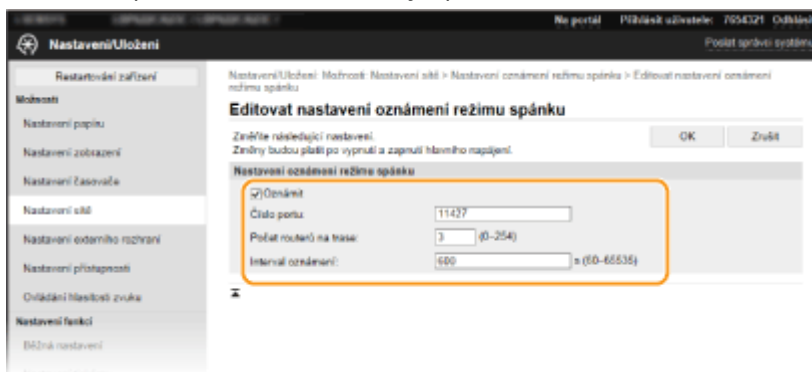

[Oznámit]

Políčko zaškrtněte, chcete-li software pro správu zařízení upozorňovat na stav napájení zařízení. Když je zaškrtnuto políčko [Oznámit], můžete očekávat, že nebude docházet k nepotřebné komunikaci zařízení během režimu spánku a sníží se celková spotřeba energie.

[Číslo portu]

Změňte číslo portu pro tuto funkci podle prostředí sítě.

[Počet routerů na trase]

Zadejte počet směrovačů, jimiž mohou procházet pakety upozornění.

[Interval oznámení]

Zadejte, jak často má zařízení upozorňovat software pro správu zařízení na stav napájení.

- 3 Klikněte na [OK].

5 Restartujte stroj. ► Restartování zařízení(P. 104)

■ Konfigurace nastavení komunikace mezi přístrojem a doplňky

Nastavení můžete provést tak, aby byla povolena komunikace mezi přístrojem a pluginy nástroje iW Management Console. Pomocí pluginů budete moci spravovat nastavení zařízení z nástroje iW Management Console.



<Nabídka> ► <Možnosti> ► <Síť> ► <Správa nastavení zařízení>/<Správa nastavení zařízení Zap/Vyp> ► <Zapnuto> ► 

Instalace ovladačů

68JK-01H

Nainstalujte do počítače různé ovladače a přidružený software.

1 Před instalací proveďte nezbytnou přípravu.

- Předem k hlavní jednotce připojte volitelná zařízení. **▶ Volitelná zařízení(P. 457)**
- Je-li k zařízení dodaný disk CD-ROM/DVD-ROM, vložte disk CD-ROM/DVD-ROM do jednotky v počítači.
- Potřebné ovladače a software si můžete stáhnout z webu společnosti Canon (<https://global.canon/>).

POZNÁMKA:

- Nové verze ovladačů a softwaru budou nahrány na webu společnosti Canon v okamžiku, kdy budou dostupné. Podle potřeby si je můžete stáhnout. Nejprve zkontrolujte požadavky na systém.
- V závislosti na zařízení a podmínkách prostředí nemusí být některé funkce dostupné.
- Některé verze operačních systémů nepodporují některé z ovladačů. Další informace o podpoře nejnovějších operačních systémů najdete na webu společnosti Canon.

2 Proveďte instalaci.

- Podrobné informace o instalaci naleznete v příručkách k ovladačům a softwaru.

DŮLEŽITÉ

- Pokud v části [Nastavení brány firewall] není povoleno odesílání a příjem IP adresy, instalace ovladačů není možná. Další informace najdete v části **▶ Zadání adres IP pro nastavení brány firewall(P. 231)** .
- Pokud [Nastavení brány firewall] nepovoluje odesílání a příjem IP adresy počítače, na kterém jsou nainstalované ovladače, nelze z daného počítače tisknout.

Základní operace

Základní operace	85
Součásti a jejich funkce	88
Přední strana	89
Zadní strana	91
Vnitřní prostor	92
Víceúčelová přihrádka	93
Zásuvka na papír	94
Ovládací panel	95
Zapnutí zařízení	99
Vypnutí zařízení	100
Vypnutí zařízení Vzdálený přístup	101
Vypnutí v pevně stanovenou dobu	102
Restartování zařízení	104
Použití ovládacího panelu	106
Základní obrazovky	107
Obrazovka Domů	108
Obrazovka <Monitor stavu>	111
Zobrazení zprávy	115
Základní operace	116
Zadávání textu	121
Přihlášení do systému stroje	125
Vkládání papíru	126
Vkládání papíru do zásuvky na papír	128
Vkládání papíru do víceúčelové přihrádky	133
Vkládání obálek	136
Vkládání předtištěného papíru	138
Zadání velikosti a typu papíru	143
Zadání velikosti a typu papíru v zásuvce na papír	144
Zadání velikosti a typu papíru ve víceúčelové přihrádce	146
Registrace výchozího nastavení papíru pro víceúčelovou přihrádku	148
Uložení vlastní velikosti papíru	151
Omezení zobrazených velikostí papíru	153
Automatický výběr odpovídajícího zdroje papíru pro jednotlivé funkce	154
Přizpůsobení displeje	156
Přizpůsobení obrazovky Domů	157

Změna výchozího nastavení pro funkce	159
Nastavení zvukových signálů	160
Přepnutí do režimu spánku	161
Použití paměťového zařízení USB	163

Základní operace

68JK-01J

Tato kapitola popisuje základní operace, např. používání ovládacího panelu nebo postup při vkládání papíru. Jedná se o operace, které jsou při obsluze zařízení prováděny často.

■ Součásti a jejich funkce

Tato část popisuje vnitřní a vnější součásti zařízení a jeho funkce, dále pak způsoby používání tlačítek na operačním panelu a zobrazení na displeji. **► Součásti a jejich funkce(P. 88)**

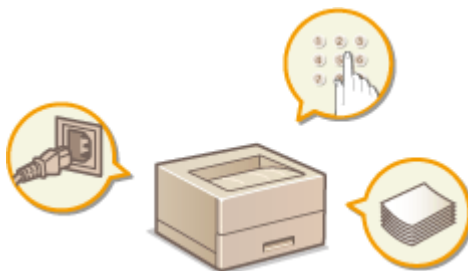

■ Zapnutí zařízení

Tato část popisuje, jak zařízení zapnout a vypnout. **► Zapnutí zařízení(P. 99)**



■ Použití ovládacího panelu

Tato část popisuje použití displeje pro různé úlohy, například volbu položek nebo úpravu nastavení. Také popisuje, jak se zadávají znaky a číslice. **► Použití ovládacího panelu(P. 106)**

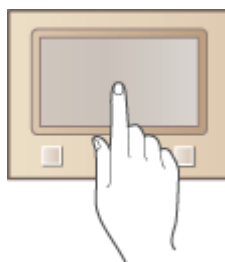

■ Přihlášení do systému stroje

V této části je popsáno, jak se po zobrazení přihlašovací obrazovky přihlásit do systému zařízení. **► Přihlášení do systému stroje(P. 125)**



■ Vkládání papíru

Tato část popisuje, jak založit papír do zásuvky na papír a do víceúčelové přihrádky. ▶ **Vkládání papíru(P. 126)**

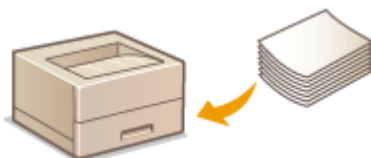

■ Přizpůsobení displeje

V této části je popsáno, jak zobrazené položky uspořádat pro snazší používání obrazovek na displeji. ▶ **Přizpůsobení displeje(P. 156)**



■ Změna výchozího nastavení pro funkce

V této části je popsáno, jak změnit nastavení, která se zobrazí po výběru funkce. ▶ **Změna výchozího nastavení pro funkce(P. 159)**



■ Nastavení zvukových signálů

Tato část popisuje, jak nastavit hlasitost zvuků, které zařízení vydává, např. v případě výskytu chyby. ▶ **Nastavení zvukových signálů(P. 160)**



■ Přepnutí do režimu spánku

Tato část popisuje, jak nastavit režim spánku. ▶ **Přepnutí do režimu spánku(P. 161)**



■ Použití paměťového zařízení USB

Tato část obsahuje informace o dostupných paměťových zařízeních USB a o vložení nebo odebrání paměťového zařízení USB. ▶ **Použití paměťového zařízení USB(P. 163)**

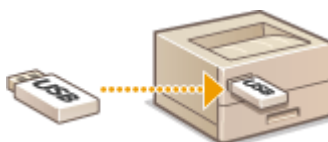

Součásti a jejich funkce

68JK-01K

Tato část popisuje části zařízení (vnější součásti, přední a zadní stranu, vnitřní součásti) a jejich funkci. Kromě uvedení informací týkajících se součástí zařízení používaných k základním operacím, jako jsou vkládání papíru a výměna tonerových kazet, popisuje tato část také tlačítka na ovládacím panelu a displej. V této části naleznete tipy pro správné používání zařízení.



- ▶ **Přední strana(P. 89)**
- ▶ **Zadní strana(P. 91)**
- ▶ **Vnitřní prostor(P. 92)**
- ▶ **Víceúčelová přihrádka(P. 93)**
- ▶ **Zásuvka na papír(P. 94)**
- ▶ **Ovládací panel(P. 95)**

Přední strana

68JK-01L

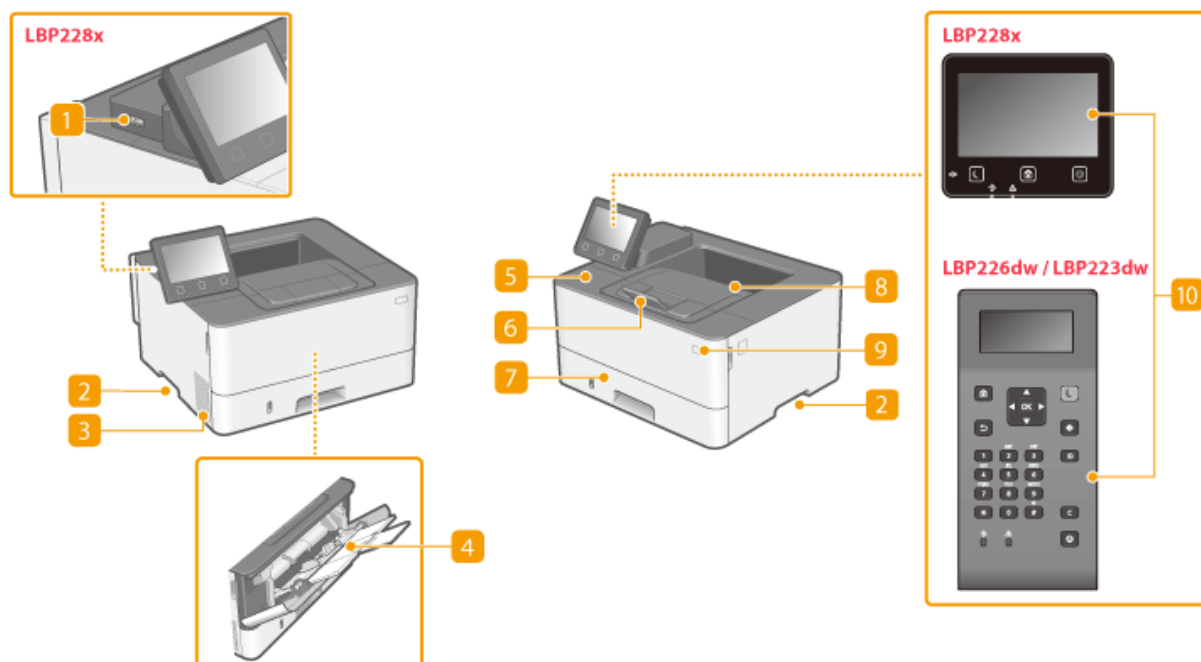

1 Port USB (pro připojení zařízení USB)

Tento port použijte k připojení paměťového zařízení nebo klávesnice USB jiných výrobců. Po připojení paměťového zařízení USB můžete z paměťového zařízení tisknout data.

▶ **Tisk z paměťového zařízení USB (Tisk z paměťového média)(P. 180)**

2 Rukojeti

Při přenášení držte zařízení za tyto rukojeti. ▶ **Přemístění zařízení(P. 416)**

3 Větrací otvory

Vzduch z vnitřku zařízení musí mít možnost uniknout ven z důvodu chlazení vnitřních částí zařízení. Upozornění. Umístěním předmětů před ventilační otvory zamezíte ventilaci.

4 Víceúčelová přihrádka

Pokud potřebujete dočasně použít jiný typ papíru, než jaký je vložen do zásuvky na papír, použijte k vložení tohoto typu papíru víceúčelovou přihrádku. ▶ **Vkládání papíru do víceúčelové přihrádky(P. 133)**

5 Přední kryt

Při výměně tonerových kazet nebo při vytahování papíru ze zařízení otevřete přední víko.

▶ **Postup výměny tonerové kazety(P. 413)**

▶ **Vnitřní prostor(P. 92)**

6 Zarážka papíru

Otevřením zářky papíru zabráníte vypadávání papíru mimo výstupní přihrádku.

7 Zásuvka na papír

Do zásuvky na papír vkládejte typ papíru, který používáte nejčastěji.  **Vkládání papíru do zásuvky na papír(P. 128)**

8 Výstupní přihrádka

Do výstupní přihrádky se vysouvá potištěný papír.

9 Vypínač

Zapněte nebo vypněte napájení. Pokud chcete zařízení restartovat, vypněte zařízení, počkejte nejméně 10 sekund a poté zařízení znovu zapněte.

10 Ovládací panel

Na ovládacím panelu se nacházejí tlačítka, jako je tlačítko Domů, tlačítko Stop, displej a indikátory stavu. Prostřednictvím ovládacího panelu lze provádět všechny operace a nastavení.

 **Ovládací panel(P. 95)**

 **Základní obrazovky(P. 107)**

Zadní strana

68JK-01R

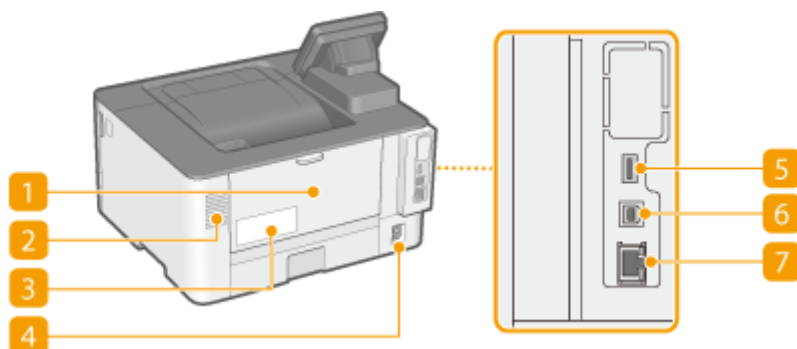

1 Zadní kryt

Tento kryt se otvírá při odstraňování zachyceného papíru. Více informací viz „Odstraňování problémů (FAQ)“ na webu s online příručkami.

2 Větrací otvory

Vzduch z vnitřku zařízení musí mít možnost unikat ven z důvodu chlazení vnitřních částí zařízení. Upozornění. Umístěním předmětů před ventilační otvory zamezíte ventilaci.

3 Typový štítek

Na štítku je uvedeno sériové číslo, které využijete v případě dotazů týkajících se zařízení. Více informací viz „Odstraňování problémů (FAQ)“ na webu s online příručkami.

4 Zásuvka napájení

Slouží k připojení napájecí šňůry.

5 Port USB (pro připojení zařízení USB)

Tento port slouží k připojení různých zařízení, například klávesnice USB od jiného výrobce.

6 Port USB (pro připojení počítače)

Kabel USB použijte pro propojení stroje s počítačem.

7 Port LAN

Sem připojte kabel LAN, chcete-li k zařízení připojit kabelový směrovač LAN apod. **Připojení ke kabelové síti LAN(P. 27)**

Vnitřní prostor

68JK-01S

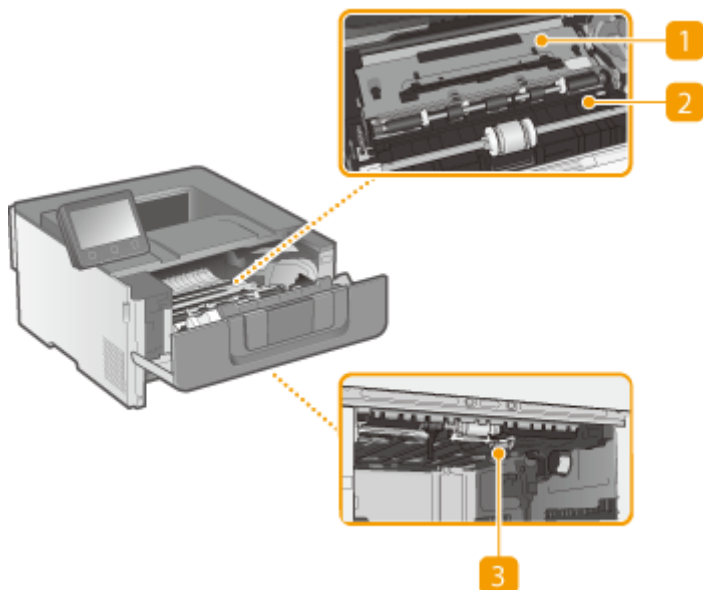

1 Přepavní vodítko (v zadní části)

Pokud v zařízení dojde k zachycení papíru, zvedněte transportní vodítko směrem k přední části zařízení, aby bylo možné zachycený papír vyjmout. Více informací viz „Odstraňování problémů (FAQ)“ na webu s online příručkami.

2 Přepavní vodítko (v přední části)

Pokud v zařízení dojde k zachycení papíru, zvedněte transportní vodítko směrem k zadní části zařízení, aby bylo možné zachycený papír vyjmout. Více informací viz „Odstraňování problémů (FAQ)“ na webu s online příručkami.

3 Duplexní transportní vodítko

Pokud dojde k zachycení papíru při oboustranném tisku, snižte duplexní transportní vodítko, aby bylo možné zachycený papír vyjmout. Více informací viz „Odstraňování problémů (FAQ)“ na webu s online příručkami.

Víceúčelová přihrádka

68JK-01U

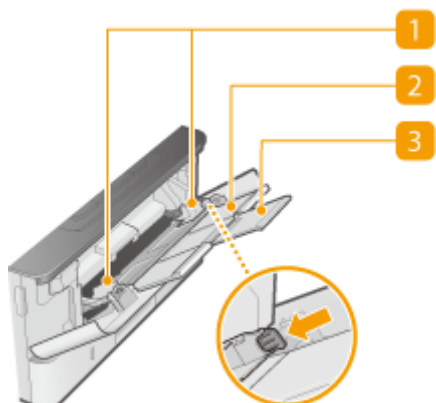

1 Vodítka papíru

Vodítka papíru nastavte přesně podle šířky uloženého papíru, aby byl papír do zařízení správně podáván. Zatlačte na uvolňovací páčku zámku označenou na obrázku šipkou, aby se uvolnil zámek, a poté posuňte vodítka papíru.

2 Přihrádka na papír

Před vložením papíru vysuňte přihrádku na papír.

3 Nástavec přihrádky

Při vkládání papíru velkého formátu vysuňte nástavec přihrádky.

ODKAZY

- ▶ [Vkládání papíru do víceúčelové přihrádky\(P. 133\)](#)

Zásuvka na papír

68JK-01W

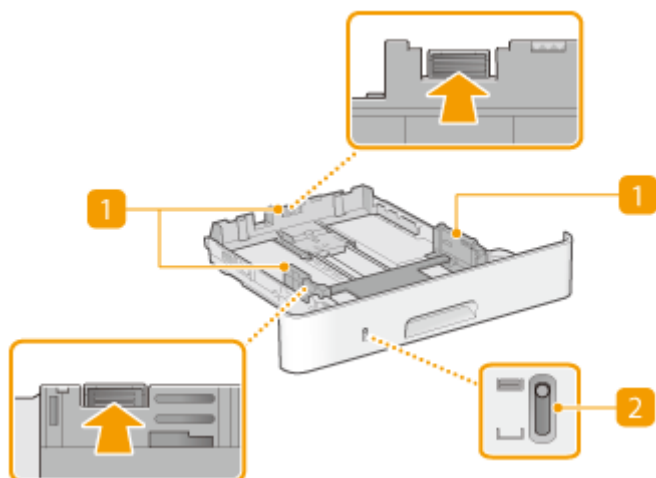

1 Vodítka papíru

Vodítka papíru nastavte přesně podle velikosti vkládaného papíru, aby byl papír do zařízení správně podáván. Zatlačte na uvolňovací páčky zámku označené na obrázku šipkami, aby se uvolnil zámek, a poté posuňte vodítka papíru.

2 Indikátor úrovně papíru

Ukazuje zbývající množství papíru. Tím, jak se zbývající množství zmenšuje, se značka pohybuje dolů.

ODKAZY

- ▶ Vkládání papíru do zásuvky na papír (P. 128)

Ovládací panel

68JK-01X

- ▶ Ovládací panel – Model s dotykovým panelem(P. 95)
- ▶ Ovládací panel – Model s černobílým panelem LCD(P. 96)

Ovládací panel – Model s dotykovým panelem

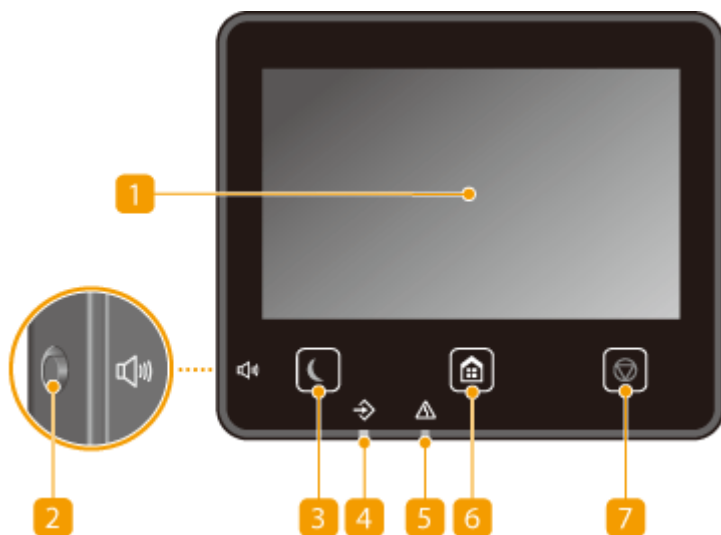

POZNÁMKA

- Úhel ovládacího panelu lze upravit. Nastavte si úhel pro nejpohodlnější sledování panelu. ▶ **Nastavení úhlu displeje(P. 96)**

1 Displej

Zobrazuje postup zařízení a chybové stavy. Displej je také dotykový, takže umožňuje zadávat nastavení stisknutím určitých míst na obrazovce.

- ▶ **Základní obrazovky(P. 107)**
- ▶ **Základní operace(P. 116)**

2 Tlačítko Hlasitost zvuku

Stisknutím upravte hlasitost. ▶ **Nastavení zvukových signálů(P. 160)**

3 Tlačítko Úspora energie

Stisknutím přepnete zařízení do režimu spánku. Pokud je zařízení v režimu spánku, pak se tlačítko rozsvítí zeleným světlem. Opětovným stisknutím tlačítka režim spánku ukončíte. ▶ **Přepnutí do režimu spánku(P. 161)**

4 Indikátor Data

Bliká, když se provádí operace, jako je např. přenos dat nebo tisk. Rozsvítí se v případě, že nějaké dokumenty čekají na zpracování.

5 Indikátor Chyba

Bliká nebo svítí, pokud se vyskytla chyba, např. došlo k zachycení papíru.

6 Tlačítko Domů

Stisknutím tohoto tlačítka otevřete obrazovku Domů, která poskytuje přístup k nabídce nastavení a funkcím, jako je tisk z paměťových médií a zabezpečený tisk.

► **Obrazovka Domů(P. 108)**

► **Přizpůsobení obrazovky Domů(P. 157)**

7 Tlačítko Stop

Stisknutím zrušíte tisk nebo jiné operace.

Nastavení úhlu displeje

Když znaky na displeji dotekového panelu nevidíte zřetelně, upravte úhel ovládacího panelu.

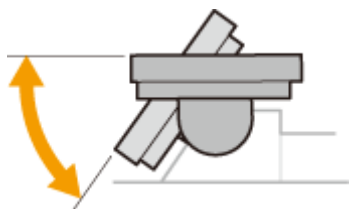

Ovládací panel – Model s černobílým panelem LCD

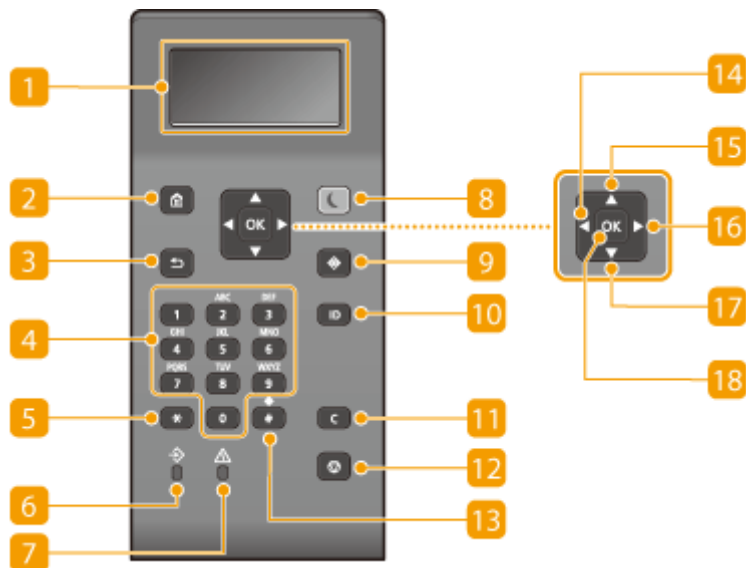

1 Displej

Ukazuje provozní a chybový stav zařízení, zbývající množství toneru v tonerových kazetách a další stavové informace. ► **Základní obrazovky(P. 107)**

2 Tlačítko Domů

Stisknutím tohoto tlačítka otevřete obrazovku Domů která poskytuje přístup k nabídce nastavení a funkcím, jako je zabezpečený tisk. ► **Obrazovka Domů(P. 108)**

3 Tlačítko Zpět

Stiskněte, chcete-li se vrátit na předchozí obrazovku. Pokud toto tlačítko stisknete, např. při určování nastavení, provedené změny nebudou uloženy a na displeji se zobrazí předchozí obrazovka.

4 Číselná tlačítka (tlačítka [0]–[9])

Stisknutím zadáte číslice a znaky. ▶ **Zadávání textu – Model s černobílým panelem LCD(P. 122)**

5 Tlačítko [*]

Stisknutím přepnete typ zadávaného textu.

6 Indikátor Data

Bliká, když se provádí operace, jako je např. přenos dat nebo tisk. Rozsvítí se v případě, že nějaké dokumenty čekají na zpracování.

7 Indikátor Chyba

Bliká nebo svítí, pokud se vyskytla chyba, např. došlo k zachycení papíru.

8 Tlačítko Úspora energie

Stisknutím přepnete zařízení do režimu spánku. Pokud je zařízení v režimu spánku, pak se tlačítko rozsvítí zeleným světlem. Opětovným stisknutím tlačítka režim spánku ukončíte. ▶ **Přepnutí do režimu spánku(P. 161)**

9 Tlačítko Monitor stavu

Po stisknutí tohoto tlačítka můžete zkontrolovat stav tisku, zobrazit historii používání nebo síťová nastavení, jako je adresa IP zařízení. Můžete také ověřit stav zařízení, např. zbývající množství papíru a zbývající množství toneru v kazetách nebo výskyt chyb. ▶ **<Monitor stavu> Obrazovka pro Model s černobílým panelem LCD(P. 112)**

10 Tlačítko [ID]

Pokud je povolena správa ID oddělení, pak stisknutím tlačítka po zadání ID a kódu PIN dojde k přihlášení. Po ukončení práce se zařízením opětovně stiskněte toto tlačítko, dojde k odhlášení. ▶ **Přihlášení do systému stroje(P. 125)**

11 Tlačítko Vynulovat

Stisknutím odstraní zadané číslice a znaky.

12 Tlačítko Stop

Stisknutím zrušíte tisk nebo jiné operace.

13 Tlačítko [#]

Stisknutím získáte možnost zadávat symboly, např. „@“ nebo „/“.

14 Tlačítko [◀]

Při určování nastavení se stisknutím tlačítka vrátíte na předchozí obrazovku. Při zadávání čísel se po stisknutí tlačítka přesune kurzor doleva.

15 Tlačítko [▲]

Při určování nastavení vyberete stisknutím tlačítka položku těsně nad aktuálně vybranou položkou. Při změnách nastavených hodnot se po stisknutí tlačítka hodnota zvýší.

16 Tlačítko [►]

Při určování nastavení přejdete po stisknutí tlačítka na další obrazovku. Při zadávání čísel přesunete stisknutím tlačítka kurzor doprava.

17 Tlačítko [▼]

Při určování nastavení vyberete stisknutím tlačítka položku těsně pod aktuálně vybranou položkou. Při změnách nastavených hodnot se po stisknutí tlačítka hodnota sníží.

18 Tlačítko [OK]

Stisknutím uložíte změny nastavení nebo jiné provedené změny.

ODKAZY

▶ **Základní operace(P. 116)**

Zapnutí zařízení

68JK-01Y

V této části je popsáno, jak zařízení zapnout.

1 Ujistěte se, že je zástrčka řádně zasunutá do elektrické zásuvky.

2 Stiskněte hlavní vypínač.

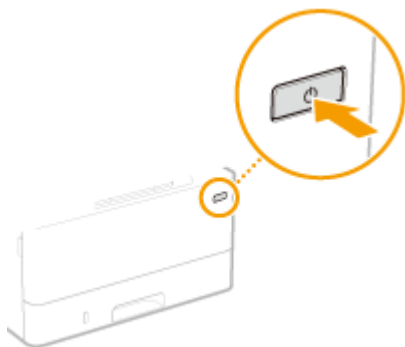

⇒ Zobrazí se úvodní obrazovka. ▶ **Ovládací panel**(P. 95)

POZNÁMKA

- Můžete si zvolit, která obrazovka se má zobrazit hned po zapnutí zařízení. ▶ **<Výchozí obrazovka po spuštění/obnově>**(P. 299)

ODKAZY

▶ **Vypnutí zařízení**(P. 100)

▶ **Restartování zařízení**(P. 104)

Vypnutí zařízení

68JK-020

V této části je popsáno, jak zařízení vypnout.

1 Stiskněte hlavní vypínač.

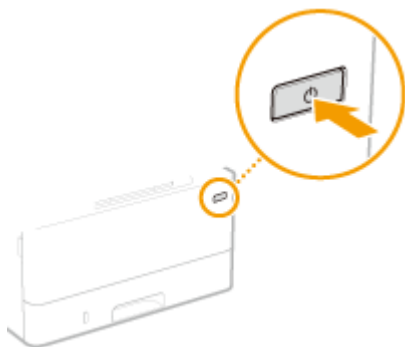

POZNÁMKA

- Úplné vypnutí zařízení může trvat delší dobu. Neodpojujte napájecí šňůru, dokud se nevypne displej.
- Chcete-li zařízení restartovat, počkejte nejméně 10 sekund po vypnutí zařízení.
- Stroj můžete rovněž vypnout z počítače. ▶ **Vypnutí zařízení Vzdálený přístup(P. 101)**
- Můžete zadat čas pro každý den v týdnu a nakonfigurovat nastavení na automatické vypnutí zařízení. ▶ **Vypnutí v pevně stanovenou dobu(P. 102)**

Vypnutí zařízení Vzdálený přístup

68JK-021

Stroj je možné vypnout z počítače na stejné síti, aniž by bylo nutné jít na místo, kde je stroj nainstalovaný.

- 1** Spusťte Vzdálené UR a přihlaste se do režimu správce systému. ▶ **Spuštění Vzdáleného uživatelského rozhraní(P. 270)**
- 2** Klikněte na [Nastavení/Uložení] na stránce portálu. ▶ **Obrazovka Vzdáleného uživatelského rozhraní(P. 271)**
- 3** Vyberte možnost [Správa zařízení] ▶ [Vzdálené vypnutí].
- 4** Zkontrolujte [Stav zařízení], abyste se ujistili, že se nezpracovávají žádné funkce a klikněte na možnost [Provést].
- 5** Klikněte na [OK].

POZNÁMKA

Restartování zařízení vzdáleným ovládním

- Stroj můžete restartovat kliknutím na možnost [Restartování zařízení] na obrazovce [Nastavení/Uložení] Vzdáleného UR. ▶ **Restartování zařízení(P. 104)**

Vypnutí v pevně stanovenou dobu

68JK-022

Můžete provést takové nastavení, aby se napájení automaticky vypnulo každý den v týdnu ve stanovenou dobu. Díky tomu se předejde zbytečné spotřebě energie, k níž může docházet, když se napájení nevypne. Ve výchozím nastavení je tato funkce deaktivována.

POZNÁMKA

- Informace o základních operacích při nastavování zařízení ze Vzdáleného uživatelského rozhraní najdete v části **Nastavení možností nabídky prostřednictvím Vzdáleného uživatelského rozhraní(P. 279)** .

- 1 Spustíte Vzdálené uživatelské rozhraní a přihlaste se do režimu správce systému. ▶
Spuštění Vzdáleného uživatelského rozhraní(P. 270)**
- 2 Klikněte na [Nastavení/Uložení] na stránce portálu. ▶Obrazovka Vzdáleného uživatelského rozhraní(P. 271)**
- 3 Vyberte možnost [Nastavení časovače] ▶ [Editovat].**
- 4 Zaškrtněte políčko [Použit časovač automatického vypnutí pro každý týden] a nastavte čas vypnutí napájení.**

The screenshot shows the 'Editovat nastavení časovače' (Edit Clock Settings) page. The left sidebar contains navigation options like 'Nastavení papíru', 'Nastavení zobrazení', 'Nastavení časovače', etc. The main content area is titled 'Editovat nastavení časovače' and includes a 'Změňte následující nastavení' (Change the following settings) section. The 'Nastavení časovače' (Clock Settings) section includes:

- Format data: DDMM RRRR
- Format času: 12 hodin (dpřídí)
- Časová zóna: (UTC) Koordinovaný světový čas
- Use 12-hour clock: checked
- Use automatic reset: checked
- Use automatic power-off: checked
- Use automatic power-off timer for every week: (highlighted with a red box)
- Days of the week: Neděle, Pondělí, Úterý, Středa, Čtvrtek, Pátek, Sobota (each with a time selection field, also highlighted with a red box)

[Použit časovač automatického vypnutí pro každý týden]

Zaškrtnutím políčka se umožní nastavení času vypnutí každý den v týdnu.

[Neděle] až [Sobota]

Zadejte požadovaný čas vypnutí napájení. Když necháte políčko pro zadání času prázdné, znamená to, že v daný den se automatické vypnutí neprovede.

5 Klikněte na [OK].

POZNÁMKA

Pokud se napájení ve stanovený čas automaticky nevypne*

- Když svítí nebo bliká indikátor Data
- Když se zobrazí obrazovka nabídky nebo kontrolní počítadlo
- Import a export údajů o nastavení
- Když se aktualizuje firmware
- Pokud je možnost <Režim odstranění rosení> nastavena na <Zapnuto>

*Pokud nelze napájení vypnout automaticky v zadaném čase, provede se v intervalu po jedné minutě opakovaný pokus, a to až desetkrát. Pokud nelze napájení vypnout ani po deseti opakovaných pokusech, automatické vypnutí v daném dnu se neprovede.

Restartování zařízení

68JK-023

V závislosti na položkách nastavení, které byly změněny, může být nutné aktivovat změny prostřednictvím restartování zařízení. V této části je popsáno, jak stroj restartovat.

- ▶ Restartování zařízení z hlavní jednotky(P. 104)
- ▶ Restartování zařízení Vzdálený přístup(P. 104)

Restartování zařízení z hlavní jednotky

1 Stiskněte hlavní vypínač.

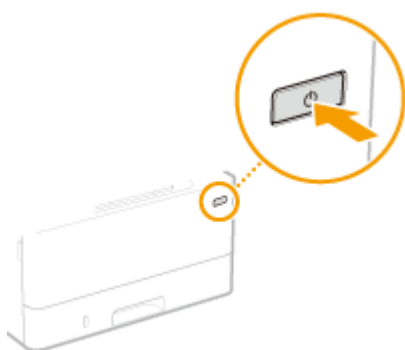

POZNÁMKA:

- Úplné vypnutí zařízení může trvat delší dobu.
- ⇒ Když se stroj vypne, zhasne i displej nebo tlačítko Úspora energie na ovládacím panelu.

2 Po vypnutí počkejte alespoň 10 sekund a pak opět stiskněte vypínač.

- ⇒ Stroj se spustí.

Restartování zařízení Vzdálený přístup

1 Spusťte Vzdálené UR a přihlaste se do režimu správce systému. ▶ Spuštění Vzdáleného uživatelského rozhraní(P. 270)

2 Klikněte na [Nastavení/Uložení] na stránce portálu. ▶ Obrazovka Vzdáleného uživatelského rozhraní(P. 271)

3 V nabídce na levé straně obrazovky klikněte na volbu [Restartování zařízení].

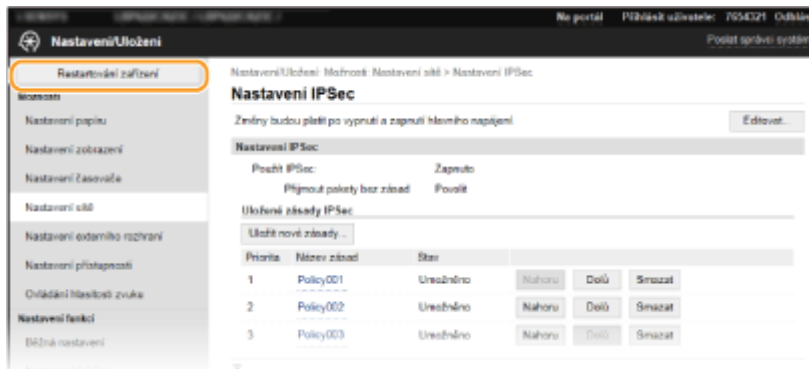

4 Zkontrolujte [Stav zařízení], abyste se ujistili, že se nezpracovávají žádné funkce a klikněte na možnost [Provést].

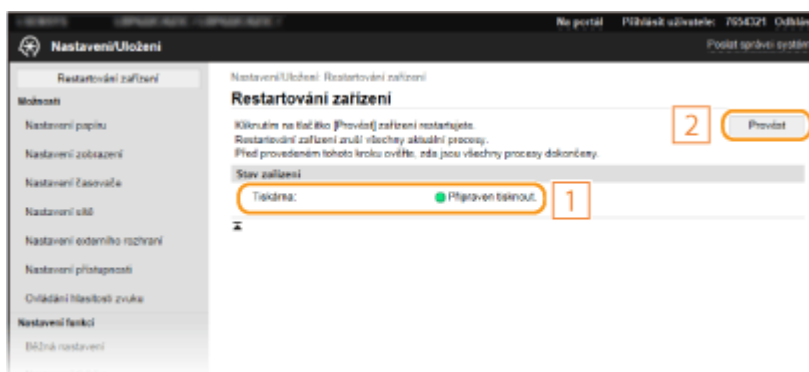

5 Klikněte na [OK].

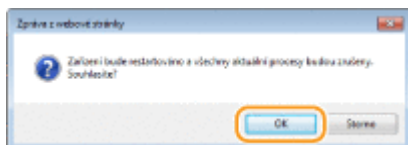

⇒ Zahájí se proces restartování. Komunikace zůstane odpojená, dokud neproběhne restartování hlavní jednotky.

Použití ovládacího panelu

68JK-024

Pomocí displeje a tlačítek ovládacího panelu můžete konfigurovat nastavení nebo ovládat funkce zařízení. V této části je popsáno základní použití tohoto displeje a tlačítek.

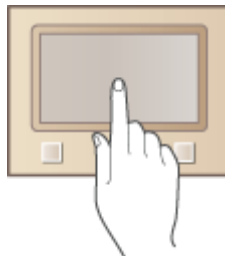

- ▶ **Základní obrazovky**(P. 107)
- ▶ **Základní operace**(P. 116)
- ▶ **Zadávání textu**(P. 121)

TIPY

- Chcete-li převrátit světlé a tmavé části displeje: ▶ **<Obrátit barvy obrazovky>**(P. 334)
- Chcete-li upravit jas displeje: ▶ **<Jas>**(P. 334)
- Chcete-li upravit kontrast displeje: ▶ **<Kontrast>**(P. 335)

ODKAZY

- ▶ **Ovládací panel**(P. 95)

Základní obrazovky

68JK-025

Na displeji se zobrazí obrazovka Domů nebo obrazovka nastavení, ze které můžete spustit funkce, jako je tisk z paměťových médií a zabezpečený tisk. Displej lze použít také ke kontrole různých informací, jako jsou chybové zprávy a provozní stav zařízení. Chcete-li model s dotykovým panelem ovládat přímo, dotkněte se displeje.

- ▶ **Obrazovka Domů(P. 108)**
- ▶ **Obrazovka <Monitor stavu>(P. 111)**
- ▶ **Zobrazení zprávy(P. 115)**

POZNÁMKA

- Obrazovku Domů si můžete přizpůsobit, když často používaná tlačítka uspořádáte tak, abyste měli snazší přístup k příslušným funkcím. ▶ **Přizpůsobení displeje(P. 156)**

Zobrazení postupu

- Na některých obrazovkách lze pomocí tlačítka <?> zobrazit popis funkcí nebo postup jejich použití.

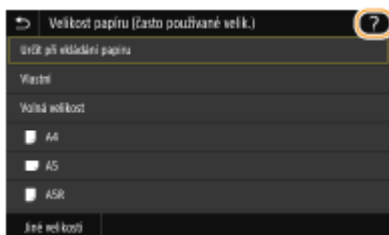

Obrazovka Domů

68JK-026

Obrazovka Domů se zobrazí po zapnutí zařízení nebo po stisknutí tlačítka  na ovládacím panelu. Tato obrazovka slouží k zadávání nastavení funkcí a k ukládání funkcí.

- ▶ **Domů Obrazovka pro Model s dotykovým panelem(P. 108)**
- ▶ **Domů Obrazovka pro Model s černobílým panelem LCD(P. 110)**

Domů Obrazovka pro Model s dotykovým panelem

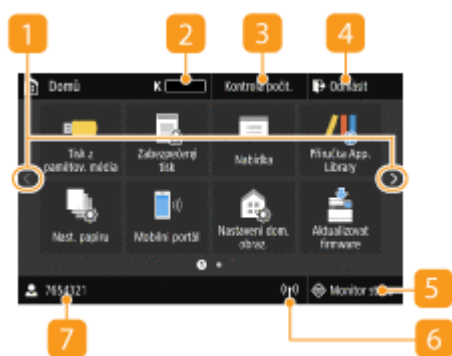

1 Změna stránky

Slouží k zobrazení další stránky na obrazovce Domů. Stránky lze posunovat také krátkým potažením prstem do strany.

2 Zbývajících množství toneru v tonerových kazetách

Ukazuje zbývajících množství toneru v kazetách ve fázích.

3 <Kontrola počít.>

Ukazuje celkový počet výtisků. ▶ **Zobrazení hodnoty počítadla(P. 422)**

4 <Odhlásit>

Tímto tlačítkem se ze zařízení odhlásíte.

5 <Monitor stavu>

Po stisknutí tohoto tlačítka můžete zkontrolovat stav tisku, zobrazit historii používání nebo síťová nastavení, jako je adresa IP zařízení. Můžete také ověřit stav zařízení, např. zbývajících množství papíru a zbývajících množství toneru v kazetách nebo chyby, ke kterým případně došlo. ▶ **Obrazovka <Monitor stavu>(P. 111)**

6 Ikona sítě Wi-Fi

Zobrazí se, když je zařízení připojeno k bezdrátové síti LAN.

7 Uživatelské jméno/ID

Zobrazí se jméno nebo ID přihlášeného uživatele.



8 <Tisk z paměťov. média>

Vytiskne soubory uložené na paměťovém zařízení USB. ▶
Tisk z paměťového zařízení USB (Tisk z paměťového média)(P. 180)

9 <Zabezpečený tisk>

Tato funkce umožňuje tisk zabezpečeného dokumentu. ▶
Tisk dokumentu zabezpečeného kódem PIN (Zabezpečený tisk)(P. 175)

10 <Nabídka>

Toto tlačítko umožňuje přístup k nastavením zařízení, jako jsou <Nastavení funkcí>, <Možnosti>, a k řadě dalších. ▶
Nastavení seznamu nabídky(P. 297)

11 <Příručka App. Library>

Zobrazení popisu z Application Library (Knihovna aplikací).

12 <Nast. papíru>

Toto tlačítko slouží k zadání velikosti a typu papíru vloženého v zásuvce na papír a víceúčelové přihrádce. ▶
Zadání velikosti a typu papíru(P. 143)

13 <Mobilní portál>

Slouží k vytvoření připojení k mobilnímu zařízení. ▶
Propojení s mobilními zařízeními(P. 193)

14 <Nastavení dom. obraz.>

Umožňuje změnit pořadí, v jakém se zobrazují tlačítka na obrazovce Domů. ▶**Přizpůsobení obrazovky Domů(P. 157)**

15 <Aktualizovat firmwaru>

Umožňuje aktualizovat firmwaru přes internet. ▶
Aktualizace firmwaru(P. 291)

16 Tlačítko Application Library (Knihovna aplikací)

Pomocí těchto tlačítek lze využívat rychlou volbu k pohodlnému provedení funkce. Další informace najdete v příručce k Application Library (Knihovna aplikací) na webu s online příručkami.



Domů Obrazovka pro Model s černobílým panelem LCD

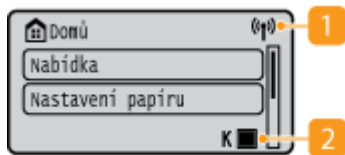

1 Ikona sítě Wi-Fi

Zobrazí se, když je zařízení připojeno k bezdrátové síti LAN.

2 Zbývající množství toneru v tonerových kazetách

Ukazuje zbývající množství toneru v kazetách ve fázích. Je-li obrazovka Domů aktivní, jsou tyto hodnoty skryté.

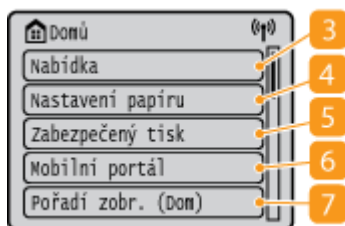

3 <Nabídka>

Toto tlačítko umožňuje přístup k nastavením zařízení, jako jsou <Nastavení funkcí>, <Možnosti>, a k řadě dalších. ▶ **Nastavení seznamu nabídky(P. 297)**

4 <Nast. papíru>

Toto tlačítko slouží k zadání velikosti a typu papíru vloženého v zásuvce na papír a víceúčelové přihrádce. ▶ **Zadání velikosti a typu papíru(P. 143)**

5 <Zabezpečený tisk>

Tato funkce umožňuje tisk zabezpečeného dokumentu. ▶ **Tisk dokumentu zabezpečeného kódem PIN (Zabezpečený tisk)(P. 175)**

6 <Mobilní portál>

Slouží k vytvoření připojení k mobilnímu zařízení. ▶ **Propojení s mobilními zařízeními(P. 193)**

7 <Pořadí zobr. (Dom)>

Umožňuje změnit pořadí, v jakém se zobrazují tlačítka na obrazovce Domů. ▶ **Přizpůsobení obrazovky Domů(P. 157)**

ODKAZY

- ▶ **Přizpůsobení obrazovky Domů(P. 157)**

Obrazovka <Monitor stavu>

68JK-027

Když stisknete možnost <Monitor stavu> (), otevře se obrazovka, kde můžete zkontrolovat průběh zpracování dokumentů a také stav zařízení a informace o nastavení sítě.

- ▶ <Monitor stavu> Obrazovka pro Model s dotykovým panelem(P. 111)
- ▶ <Monitor stavu> Obrazovka pro Model s černobílým panelem LCD(P. 112)

<Monitor stavu> Obrazovka pro Model s dotykovým panelem



1 <Chybová informace/oznámení>

Ukazuje podrobné informace o vzniklých chybách. Více informací viz „Odstraňování problémů (FAQ)“ na webu s online příručkami.

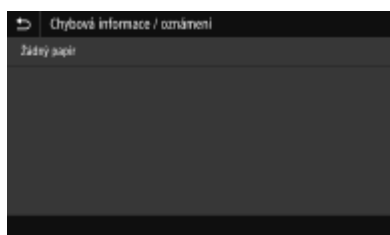

2 <Informace o zařízení>

Umožňuje zobrazit stav zařízení.

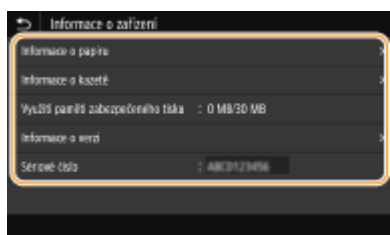

<Informace o papíru>

Ukazuje, zda je v každém zdroji papíru vložen papír.

<Informace o kazetě>

Ukazuje zbývající množství toneru v kazetách. Před vyprázdněním tonerových kazet může skončit životnost dalších vnitřních částí.

<Využití paměti zabezpečeného tisku>

Zde se zobrazuje velikost paměti, která je aktuálně využita pro uložení dat zabezpečeného tisku. ▶ **Tisk dokumentu zabezpečeného kódem PIN (Zabezpečený tisk)(P. 175)**

<Informace o verzi>

Zobrazuje informace o verzi firmwaru.

<Sériové číslo>

Zobrazí sériové číslo stroje.

3 Stav a výpisy vytištěných a přijatých dokumentů

Umožňuje zobrazit aktuální stav vybraných položek. Jako příklad je níže uvedena obrazovka <Tisknout úlohu>.

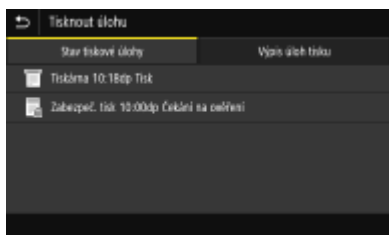

4 <Informace sítě>

Zobrazuje nastavení sítě, jako je adresa IP zařízení, a stav, například komunikací v bezdrátové síti LAN. **Zobrazení nastavení sítě(P. 48)**



5 IP adresa

Zobrazí adresu IPv4 zařízení.

POZNÁMKA:

- Můžete zadat, zda zobrazovat IP adresu na obrazovce <Monitor stavu> nastavením možnosti <Zobrazit adresu IP>. **<Zobrazit adresu IP>(P. 303)**

6 <Odebr.pam.média>

Slouží k bezpečnému vyjmutí paměťového zařízení USB. Zobrazí se pouze v případě, že je k přístroji připojeno paměťové zařízení USB. **<Vyjmutí paměťového zařízení USB(P. 163)**

<Monitor stavu> Obrazovka pro Model s černobílým panelem LCD

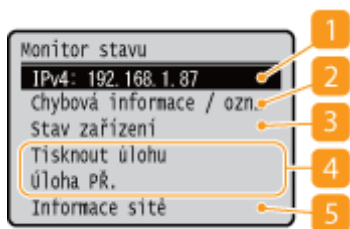

1 Adresa IP

Zobrazí adresu IPv4 zařízení.

POZNÁMKA:

- Můžete zadat, zda zobrazovat IP adresu na obrazovce <Monitor stavu> nastavením možnosti <Zobrazit adresu IP>. ▶<Zobrazit adresu IP>(P. 303)

2 <Chybová informace/oznámení>

Ukazuje podrobné informace o vzniklých chybách. Více informací viz „Odstraňování problémů (FAQ)“ na webu s online příručkami.

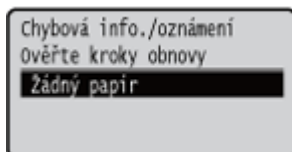

3 <Stav zařízení>

Umožňuje zobrazit stav zařízení.

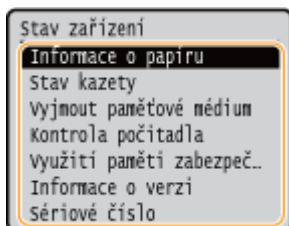

<Informace o papíru>

Ukazuje, zda je v každém zdroji papíru vložen papír.

<Stav kazety>

Ukazuje zbývající množství toneru v kazetách. Před vyprázdněním tonerových kazet může skončit životnost dalších vnitřních částí.

<Vyjmout paměťové médium>

Slouží k bezpečnému vyjmutí paměťového zařízení USB. Zobrazí se pouze v případě, že je k přístroji připojeno paměťové zařízení USB. ▶<Vyjmutí paměťového zařízení USB>(P. 163)

<Kontrola počítadla>

Ukazuje celkový počet výtisků. ▶<Zobrazení hodnoty počítadla>(P. 422)

<Využití paměti zabezpečeného tisku>

Zde se zobrazuje velikost paměti, která je aktuálně využita pro uložení dat zabezpečeného tisku. ▶<Tisk dokumentu zabezpečeného kódem PIN (Zabezpečený tisk)>(P. 175)

<Informace o verzi>

Zobrazuje informace o verzi firmwaru.

<Sériové číslo>

Zobrazí sériové číslo stroje.

4 Stav a výpisy vytištěných a přijatých dokumentů

Umožňuje zobrazit aktuální stav vybraných položek. Jako příklad je níže uvedena obrazovka <Stav tiskové úlohy>.

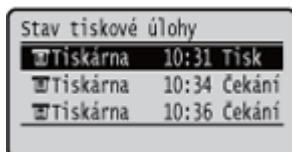

5 <Informace síť>

Zobrazuje nastavení sítě, jako je adresa IP zařízení, a stav, například komunikací v bezdrátové síti LAN. ▶<Zobrazení nastavení sítě>(P. 48)

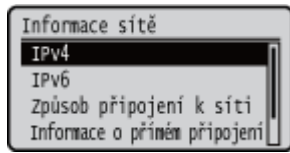

Zobrazení zprávy

68JK-028

Zpráva se zobrazí např. v situaci, kdy dojde papír nebo skončí životnost tonerové kazety. Více informací viz „Odstraňování problémů (FAQ)“ na webu s online příručkami.

Model s dotykovým panelem



Model s černobílým panelem LCD

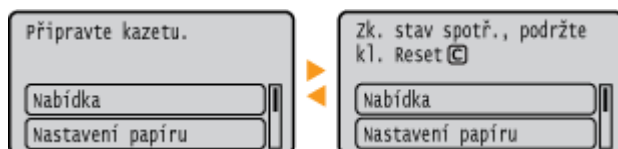

Dojde-li k chybě

V některých případech se po výskytu chyby zobrazí postup, jak na chybu reagovat. Podle pokynů na obrazovce problém vyřešte. Jako příklad je níže uvedena obrazovka, která se objeví, pokud došlo k zachycení papíru.

Model s dotykovým panelem

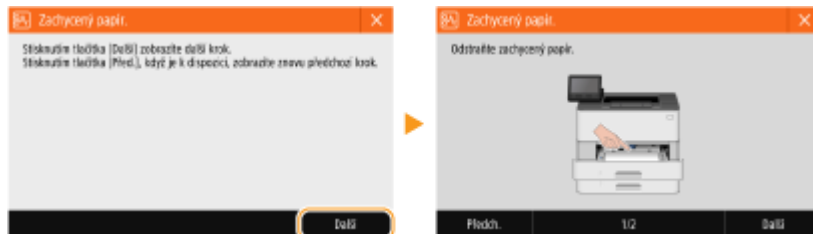

Model s černobílým panelem LCD

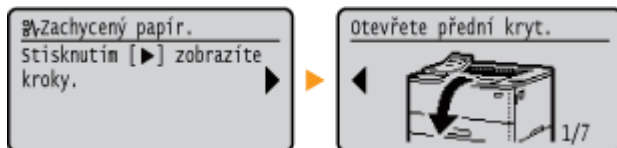

Základní operace

68JK-029

- ◉ Základní operace – Model s dotykovým panelem (P. 116)
- ◉ Základní operace – Model s černobílým panelem LCD (P. 118)

Základní operace – Model s dotykovým panelem

Displej je dotykový panel, který umožňuje ovládat zařízení přímo prostřednictvím obrazovky.

DŮLEŽITÉ

Vyhňte se následujícím činnostem.

- Displej by nemusel fungovat správně nebo by mohlo dojít k jeho poškození.
 - Použití velkého tlaku při dotyku
 - Použití špičatých předmětů (nehtů, propisovacích per, tužek apod.) k dotykovému ovládání
 - Ovládání mokřýma nebo špinavýma rukama
 - Ovládání displeje, pokud na něm leží nějaký předmět

POZNÁMKA

- Před použitím displeje dotekového panelu odstraňte z displeje ochrannou fólii.

Ovládání klepnutím

Na obrazovku klepejte lehce a rychle. Klepnutí slouží k výběru položek a dokončení nastavení.



Krátké potažení

Přejeďte prstem po displeji. Účinek krátkého potažení závisí na tom, na které obrazovce se nacházíte. Když například krátce potáhnete na obrazovce Domů, zobrazí se další stránka ve směru potažení.

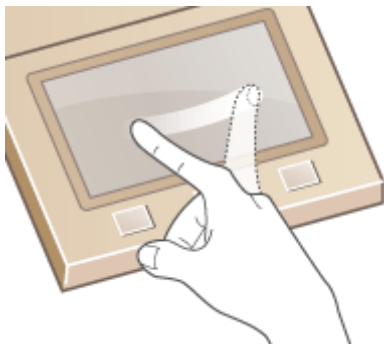

■ Výběr položek

Výběr provedete klepnutím na název položky nebo na tlačítko.

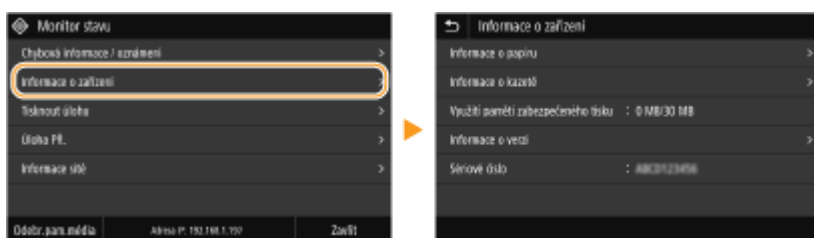

POZNÁMKA

Pokud klepnete na položku omylem

- Chcete-li výběr položky zrušit, posuňte prst mimo položku a poté přerušete dotyk s obrazovkou.



Návrat na předchozí obrazovku

- Klepnutím na tlačítko  se vrátíte na předchozí obrazovku.

■ Posouvání obrazovky

Jestliže se na obrazovce nevejdu všechny informace, zobrazí se na obrazovce posuvník. Poté se krátkým potažením na obrazovce můžete posunout ve směru provedeného pohybu. Posuvník se však zobrazí pouze tehdy, když se obrazovky dotýkáte.



■ Změna hodnoty nastavení

Pomocí tlačítek <+>/<-> lze upravovat nastavení na měřítku. Nastavení můžete také upravit krátkým potažením posuvníku doleva nebo doprava.

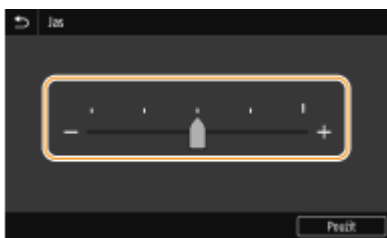

TIPY

- Máte možnost změnit celou řadu nastavení zobrazovaných na displeji, jako je jazyk zobrazování: [▶ <Nastavení zobrazení>\(P. 299\)](#)
- Můžete změnit obrazovku, která se automaticky zobrazí poté, co je zařízení po určenou dobu v nečinnosti: [▶ <Funkce po autom. resetování>\(P. 309\)](#)
- Můžete změnit různá nastavení související s ovládáním, například jas obrazovky: [▶ <Přístupnost>\(P. 334\)](#)

Základní operace – Model s černobílým panelem LCD

Pomocí zobrazených tlačítek zadejte nastavení a upravte hodnoty.



Použití tlačítek ▲ / ▼

■ Posouvání obrazovky

Jestliže se na obrazovku nevejdu všechny informace, zobrazí se na její pravé straně posuvník. Pokud je zobrazen posuvník, pak je možné pomocí tlačítek ▲ / ▼ posouvat obrazovku nahoru a dolů. Při výběru této možnosti se vymění barva textu a pozadí položky.

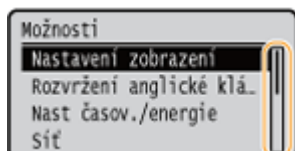

■ Změna hodnot nastavení

Zadávat hodnot pomocí ▲ / ▼. Pokud se v levém horním rohu zobrazí ikona, jakou ukazuje obrázek níže, můžete zadat hodnoty přímo pomocí číselných tlačítek. ► **Zadávání textu(P. 121)**

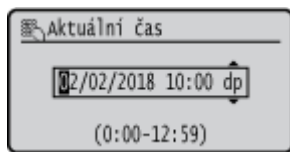

POZNÁMKA:

- Hodnoty v závorkách „()“ zobrazené pod vstupním polem představují nastavitelný rozsah hodnot.

Použití tlačítek ◀ / ▶

■ Přejít na další obrazovku / návrat na předchozí obrazovku

Stisknutím tlačítka ▶ přejdete na další obrazovku. Stiskněte ◀, chcete-li se vrátit na předchozí obrazovku.

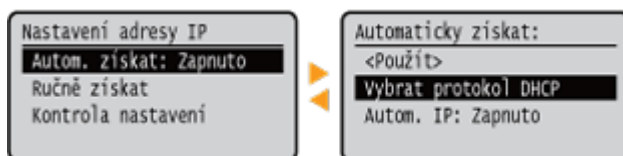

POZNÁMKA:

- Na další obrazovku lze přejít také stisknutím tlačítka OK a vrátit se na předchozí obrazovku stisknutím tlačítka ↶.

■ Změna hodnot nastavení

Pomocí tlačítek ◀ / ▶ upravíte měřítko jezdce.

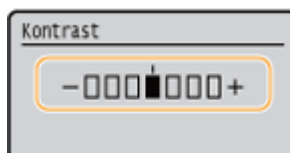

■ Přesunutí kurzoru

Pomocí tlačítek ◀ / ▶ lze zadávat text a hodnoty. ► **Zadávání textu(P. 121)**

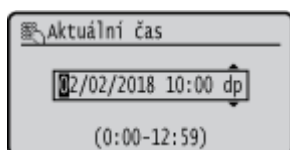

Použití dokumentu OK

Stisknutím tlačítka OK uložíte zvolené nastavení.



Použití číselných tlačítek

Pro zadávání textu a hodnot slouží číselná tlačítka. ► **Zadávání textu(P. 121)**

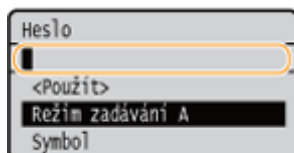

TIPY

- Máte možnost změnit celou řadu nastavení zobrazovaných na displeji, jako je jazyk zobrazování: ▶
<Nastavení zobrazení>(P. 299)
- Můžete změnit obrazovku, která se automaticky zobrazí poté, co je zařízení po určenou dobu v nečinnosti: ▶
<Funkce po autom. resetování>(P. 309)
- Máte možnost změnit celou řadu nastavení pro zjednodušení přístupu, jako je rychlost posouvání obrazovky:
▶**<Přístupnost>(P. 334)**

Zadávání textu

68JK-02A

- ▶ Zadávání textu – Model s dotykovým panelem(P. 121)
- ▶ Zadávání textu – Model s černobílým panelem LCD(P. 122)
- ▶ Zadávání znaků pomocí USB klávesnice(P. 124)

Zadávání textu – Model s dotykovým panelem

Při zadávání textu nebo čísla použijte klávesnici zobrazenou na obrazovce. Zadáváte-li pouze čísla, můžete použít číselná tlačítka na obrazovce.

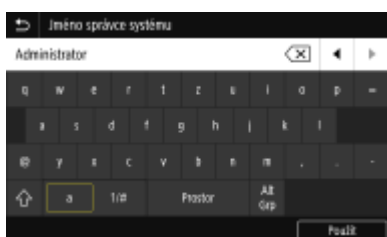

Přepnutí typu zadávaného znaku

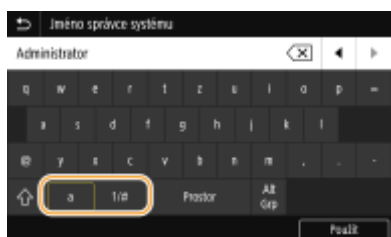

Klepnutím na tlačítka <a> nebo <1/#> přepnete typ zadávaného znaku.





POZNÁMKA

- Chcete-li zadat velká písmena, klepněte na tlačítko .

Odstraňování textu

Každým klepnutím na tlačítko  se odstraní jeden znak. Podržetím tlačítka  můžete odstranit několik znaků za sebou.

Přesunutí kurzoru (zadání mezery)

Klepnutím na tlačítka  nebo  pohybujte kurzorem. Chcete-li zadat mezeru, přesuňte kurzor na konec textu a klepněte na tlačítko .

Když jsou zobrazena číselná tlačítka

Pokud se zadává pouze číselná hodnota, zobrazí se na obrazovce numerické klávesy. Číselné hodnoty zadáte klepnutím na číselná tlačítka.



POZNÁMKA

Rozsah hodnot

- Hodnoty v závorkách () zobrazené pod vstupním polem představují nastavitelný rozsah hodnot.

Když jsou zobrazena jiná tlačítka než číselná

- Když jsou zobrazena tlačítka <+> / <-> nebo ◀ / ▶, můžete klepnutím na ně zvýšit nebo snížit číselnou hodnotu nebo posunout kurzor.

Zadávání textu – Model s černobílým panelem LCD

Pro zadávání textu a hodnot slouží číselná tlačítka.



Přepnutí typu zadávaného textu

Stisknutím * přepnete typ zadávaného textu.

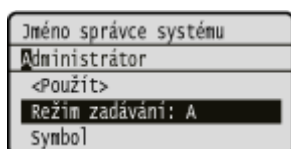

POZNÁMKA

- Typ zadávaného textu lze rovněž zvolit výběrem možnosti <Režim zadávání> a stisknutím tlačítka OK.

Typy textu, které lze zadat

Níže je uveden text, který lze zadat.

Tlačítko	A	a	12
1	@ . - _ /		1
2	AÁBC	aábc	2
3	DEÉF	deéf	3
4	GHIÍ	ghií	4
5	JKL	jkl	5
6	MNOÓ	mnoó	6
7	PQRS	pqrs	7
8	TUÚÚV	tuúúv	8
9	WXYZ	wxyz	9
0	(není k dispozici)		0
#	(mezera) -.*#!";:~^`_=/ '?\$@%&+~()[]{}<>		(není k dispozici)

POZNÁMKA

- Pokud během zadávání textu typu <A> nebo <a> stisknete tlačítko **#** nebo vyberete možnost <Symbol> a stisknete tlačítko **OK**, zobrazí se na obrazovce seznam symbolů, které je možné zadat. Pomocí tlačítek **▲** / **▼** / **◀** / **▶** vyberte symbol, který chcete zadat, a stiskněte tlačítko **OK**.

Odstraňování textu

Každým stisknutím tlačítka **C** se odstraní jeden znak. Stisknutím a podržením tlačítka **C** se smaže celý zadaný text.

Přesunutí kurzoru (zadání mezery)

Stisknutím tlačítka **◀** nebo **▶** pohybuje kurzorem. Chcete-li zadat mezery, přesuňte kurzor na konec textu a stiskněte **▶**.

Příklad zadávání textu a číslic

Příklad: „Canon-1“

- 1 Opakovaně tiskněte *****, dokud nebude vybrána možnost <A>.
- 2 Opakovaně tiskněte **2**, dokud nebude vybráno písmeno „C“.
- 3 Opakovaně tiskněte *****, dokud nebude vybrána možnost <a>.
- 4 Opakovaně tiskněte **2**, dokud nebude vybráno písmeno „a“.
- 5 Opakovaně tiskněte **6**, dokud nebude vybráno písmeno „n“.
- 6 Opakovaně tiskněte **6**, dokud nebude vybráno písmeno „o“.

- 7 Opakovaně tiskněte **6**, dokud nebude vybráno písmeno „n“.
- 8 Opakovaně tiskněte tlačítko **1**, dokud nebude vybrán symbol „-“.
- 9 Opakovaně tiskněte *****, dokud nebude vybrána možnost <12>.
- 10 Stiskněte **1**.
- 11 Vyberte možnost <Použít> a stiskněte **OK**.

Zadávání znaků pomocí USB klávesnice

K portu USB pro zařízení USB můžete připojit klávesnici na **Přední strana(P. 89)** nebo **Zadní strana(P. 91)** a zadávat text pomocí této klávesnice. Text můžete zadávat z ovládacího panelu, i když je připojená klávesnice.

POZNÁMKA

- Některá tlačítka na USB klávesnici, například [Backspace], [Home] a [End], nelze použít. Když stisknete tlačítko, které nelze použít, nic se nezadá ani nezmění.
- Chcete-li odstranit text, použijte klávesu [Delete].
- Stisknutím klávesy [RETURN/ENTER] zadávání textu dokončíte stejně jako výběrem možnosti <Použít>.
- Můžete zadat typ rozvržení klávesnice (americké nebo britské). **<Rozvržení anglické klávesnice>(P. 305)**
- USB klávesnici lze od zařízení kdykoliv odpojit. Pro její odpojení není vyžadován žádný speciální postup.
- Některé znaky se nemusí zadat správně v závislosti na zobrazovaném jazyce.
- Některé typy USB klávesnic nemusí fungovat správně.

Přihlášení do systému stroje

68JK-02C

Pokud je povolena správa ID oddělení nebo ID správce systému, před použitím zařízení se musíte přihlásit. Když se objeví přihlašovací obrazovka, použijte postup níže k zadání ID oddělení a kódu PIN.

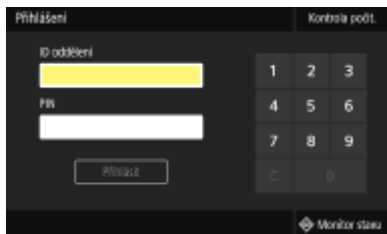

1 Zadejte ID.

- 1 Vyberte možnost <ID oddělení> nebo <ID správce systému>.
- 2 Zadejte ID.
 - Pokud není zadán žádný kód PIN, přejděte ke kroku 3.

2 Zadejte kód PIN.

- 1 Vyberte <PIN>.
- 2 Zadejte kód PIN.

3 Stiskněte tlačítko <Přihlásit> (ID).

⇒ Přihlašovací obrazovka se změní na obrazovku Domů.

- Po ukončení práce se zařízením stiskněte tlačítko <Odhlásit> (ID). Zobrazí se přihlašovací obrazovka.

ODKAZY

- ▶ [Nastavení správy ID oddělení\(P. 220\)](#)
- ▶ [Změna ID a kódu PIN správce systému\(P. 218\)](#)

Vkládání papíru

68JK-02E

Papír můžete vkládat do zásuvky na papír nebo víceúčelové přihrádky. Papír, který používáte nejčastěji, vkládejte do zásuvky na papír. Zásuvka na papír je vhodná, pokud používáte velké množství papíru. Víceúčelovou přihrádku použijte v případě, že potřebujete dočasně použít jinou velikost nebo typ papíru, než jaký je uložen do zásuvky na papír. V části **Použitelný papír(P. 445)** jsou uvedeny použitelné velikosti a typy papíru.

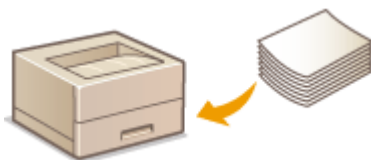

Informace o papíru

- ▶ **Bezpečnostní opatření týkající se papíru(P. 126)**
- ▶ **Uchování papíru potiskového tímto strojem(P. 127)**

Jak vkládat papír

- ▶ **Vkládání papíru do zásuvky na papír(P. 128)**
- ▶ **Vkládání papíru do víceúčelové přihrádky(P. 133)**
- ▶ **Vkládání obálek(P. 136)**
- ▶ **Vkládání předtiskového papíru(P. 138)**

Konfigurace nastavení pro vložený papír

- ▶ **Zadání velikosti a typu papíru(P. 143)**

Bezpečnostní opatření týkající se papíru

DŮLEŽITÉ

Nepoužívejte následující typy papíru:

- Může dojít k zachycení papíru nebo chybě tisku.
 - Zvrásněný nebo pomačkaný papír
 - Zvlhčený nebo stočený papír
 - Potrhaný papír
 - Zvlhlý papír
 - Velmi tenký papír
 - Tenký hrubý papír
 - Papír vytištěný tiskárnou s termickým přenosem
 - Zadní strana papíru vytištěného tiskárnou s termickým přenosem
 - Papír s výraznou texturou
 - Lesklý papír

Poznámky k používání papíru

- Používejte pouze papír, který je zcela aklimatizovaný na prostředí, v němž je zařízení nainstalováno. Papír, který byl skladován za odlišných podmínek teploty nebo vlhkosti, může způsobit zachycení papíru nebo snížit kvalitu tisku.

Manipulace s papírem a jeho skladování

- Papír se doporučuje použít co nejdříve po vybalení. Nevyužitý papír je třeba přikrýt původním balicím papírem a skladovat na rovném povrchu.
- Papír skladujte zabalený v původním obalu, aby byl chráněn před vlhkostí či vyschnutím.
- Neskladujte papír tak, že by se mohl zvlítnout nebo zohýbat.
- Neskladujte papír svisle a neukládejte na sebe příliš velké množství papíru.
- Papír neskladujte na přímém slunečním světle nebo na místě vystaveném vysoké vlhkosti, suchu nebo výrazným změnám teploty a vlhkosti.

POZNÁMKA

Při tisku na navlhlý papír

- V oblasti výstupu papíru se může tvořit pára, případně se kolem oblasti výstupu papíru mohou tvořit kapky vody. Tyto jevy jsou zcela obvyklé, důvodem je teplo vznikající při fixaci toneru na papír, které způsobuje odpařování vlhkosti obsažené v papíru (k této situaci dochází zejména při nízké pokojové teplotě).

Uchování papíru potištěného tímto strojem

Při manipulaci s papírem potištěným na tomto stroji a jeho uchovávání dodržujte následující bezpečnostní opatření.

■ Jak potištěný papír skladovat

- Papír uchovávejte na rovné ploše.
- Papír neskladujte spolu s předměty vyrobenými z PVC (polyvinylchlorid), jako jsou průsvitné fólie. Toner se může roztavit a způsobit přichycení papíru k předmětům z PVC.
- Dbejte na to, aby se papír nepřehnul nebo nepomačkal. Toner může odloupnout.
- Chcete-li výtisky uchovávat po dlouhou dobu (dva roky a déle), použijte např. šanon.
- Při delším skladování může papír vyblednout a může se zdát, že tisk změnil barvu.
- Neskladujte na místě s vysokou teplotou.

■ Upozornění k používání lepidla

- Používejte vždy nerozpustné lepidlo.
- Před nanesením lepidla si to vyzkoušejte na nepotřebném výtisku.
- Než dáte listy papíru s naneseným lepidlem na sebe, nechte lepidlo úplně uschnout.

ODKAZY

► Uložení vlastní velikosti papíru(P. 151)

Vkládání papíru do zásuvky na papír

68JK-02F

Papír, který používáte nejčastěji, vkládejte do zásuvky na papír. Pokud chcete tisknout na papír, který není vložen v zásuvce na papír, vložte papír do víceúčelové přihrádky. **◀Vkládání papíru do víceúčelové přihrádky(P. 133)**

◀Vkládání papíru běžné velikosti(P. 128)

◀Vložení papíru vlastní velikosti(P. 130)

DŮLEŽITÉ

- Při vložení papíru velikosti A5 do zásuvky na papír na hlavní jednotce si přečtěte informace v části **◀Vložení papíru vlastní velikosti(P. 130)** .
- Pokud chcete vložit papír velikosti A5 do volitelného cassette feeding module v orientaci na šířku, přečtěte si informace v části **◀Vkládání papíru běžné velikosti(P. 128)** . Pokud chcete použít orientaci na výšku, vložte papír podle postupu **◀Vložení papíru vlastní velikosti(P. 130)** .
- Při používání papíru velikosti A6 se podívejte do části **◀Vložení papíru vlastní velikosti(P. 130)** a vložte ho v orientaci na výšku.

Orientace na šířku

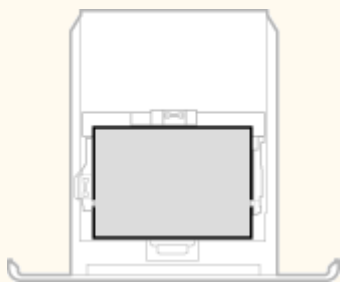

Orientace na výšku



POZNÁMKA

- Pokud papír vkládáte do volitelného cassette feeding module, postupujte následujícím způsobem.

Vkládání papíru běžné velikosti

Při vkládání papíru, jehož velikost je uvedena na značkách velikostí papíru na zásuvce na papír, postupujte podle následujícího postupu. Informace o papíru, jehož velikost je uvedena na značkách velikostí papíru na zásuvce na papír, najdete v části **◀Vložení papíru vlastní velikosti(P. 130)** .

1 Vysuňte zásuvku na papír.

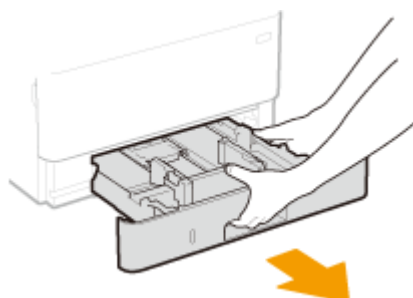

DŮLEŽITÉ:

- Uchopte zásuvku na papír oběma rukama a opatrně ji vytáhněte. Jinak byste mohli zásuvku upustit a poškodit, pokud by šla vysunout nečekaně lehce.

2 Upravte polohy vodítek papíru podle formátu papíru, který chcete použít.

- Stiskněte uvolňovací páčku a posunutím vodítka papíru zarovnejte výstupek podle příslušných značek velikostí papíru.

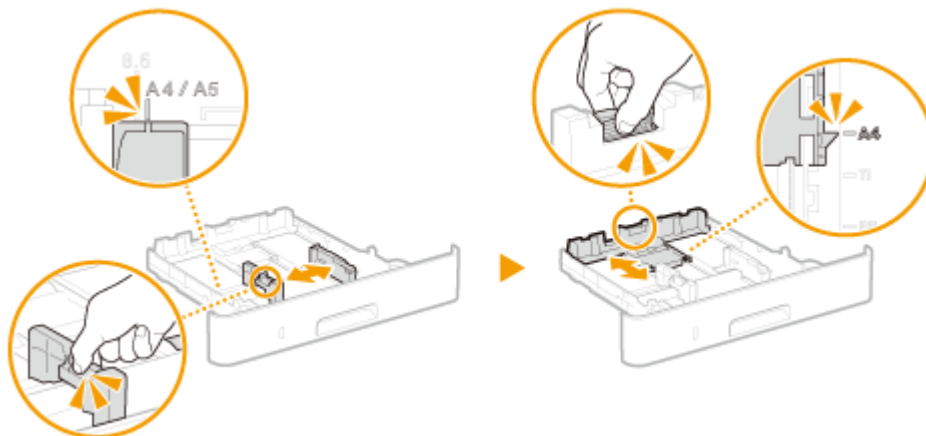

3 Vložte papír tak, aby byl okraj sady papíru vyrovnaný podle vodítka papíru na zadní straně zásuvky na papír.

- Uložte papír stranou určenou k tisku dolů.
- Stoh papíru dobře prolisťujte a zarovnejte jeho okraje klepnutím o rovnou plochu.



DŮLEŽITÉ:

Při vkládání papíru dbejte na to, aby papír nepřesahoval limitní značku maximálního množství.

- Sada papíru nesmí přesáhnout linku maximálního množství (a). Uložení velkého množství papíru může způsobit zachycení papíru.

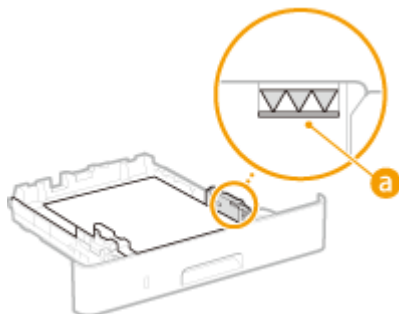

POZNÁMKA:

- Postup vkládání papíru s logem naleznete v části **Vkládání předtištěného papíru (P. 138)**.

4 Vložte do zařízení zásuvku na papír.

- Jestliže vložíte zásuvku na papír, když je možnost <Oznámení pro kontrolu nastavení papíru> nastavena na <Zapnuto>, objeví se obrazovka pro potvrzení. **➤<Oznámení pro kontrolu nastavení papíru>(P. 394)**

» Pokračujte částí **➤Zadání velikosti a typu papíru v zásuvce na papír(P. 144)**

DŮLEŽITÉ:

Při změně velikosti a typu papíru

- Výchozí nastavení velikosti a typu papíru je <A4> a <Běžný 2>. Pokud do zařízení vložíte papír jiné velikosti nebo typu, musíte změnit příslušná nastavení. Pokud tato nastavení nezměníte, zařízení nebude tisknout správně.

Tisk na zadní stranu potištěného dokumentu (ruční oboustranný tisk)

- Stroj umožňuje tisk na zadní stranu potištěného papíru. Vyrovnějte případné zvlnění potištěného papíru a vložte ho do zásuvky na papír stranou určenou k tisku dolů nebo do víceúčelové přihrádky (**➤Vkládání papíru do víceúčelové přihrádky(P. 133)**) tiskovou stranou nahoru.
 - Při použití víceúčelové přihrádky papír vkládejte po jednom listu.
 - Používejte pouze papír potištěný na tomto zařízení.
 - Není možné tisknout na stejnou stranu papíru, která již byla potištěna.
 - Pokud výtisky vypadají vybledlé, nastavte cílový zdroj papíru na <Zapnuto> v položce <Ruč. tisk na zad. str. (jen 2str.)>. **➤<Ruč. tisk na zad. str. (jen 2str.)>(P. 341)**
 - Pokud používáte papír velikosti A5, opačná strana nemusí být vytištěna správně.

Vložení papíru vlastní velikosti

Pro zavedení papíru vlastní velikosti nebo papíru, jehož velikost není uvedena na značkách velikostí papíru na zásuvce na papír, postupujte podle následujícího postupu.

1 Vysuňte zásuvku na papír.

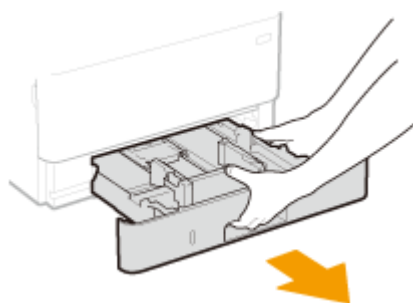

DŮLEŽITÉ:

- Uchopte zásuvku na papír oběma rukama a opatrně ji vytáhněte. Jinak byste mohli zásuvku upustit a poškodit, pokud by šla vysunout nečekaně lehce.

2 Roztáhněte vodítka papíru.

- Stiskněte uvolňovací páčku a vysuňte vodítka papíru ven.

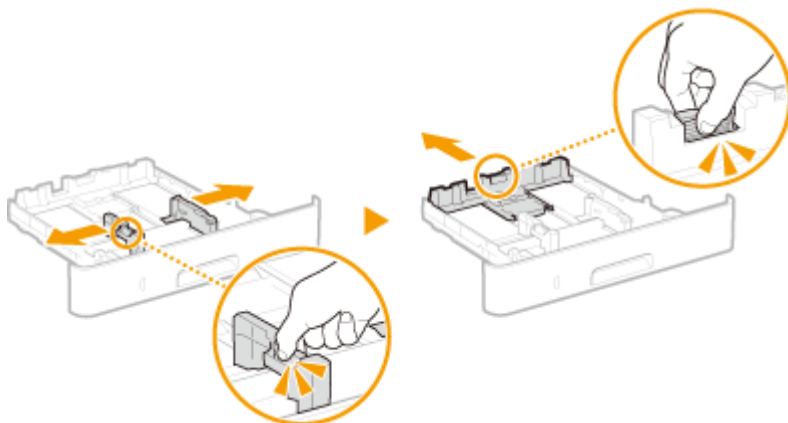

3 Vložte papír tak, aby byl okraj sady papíru vyrovnáný s přední stranou zásuvky na papír.

- Uložte papír stranou určenou k tisku dolů.
- Stoh papíru dobře prolistujte a zarovnejte jeho okraje klepnutím o rovnou plochu.

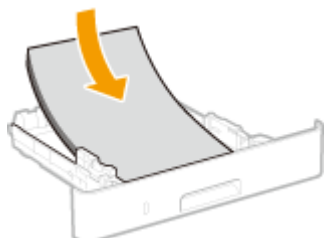

DŮLEŽITÉ:

Při vkládání papíru dbejte na to, aby papír nepřesahoval limitní značku maximálního množství.

- Sada papíru nesmí přesáhnout linku maximálního množství (a). Uložení velkého množství papíru může způsobit zachycení papíru.

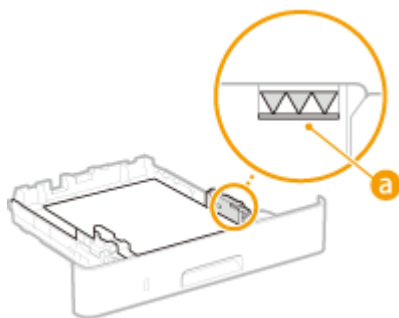

POZNÁMKA:

- Postup vkládání papíru s logem naleznete v části **Vkládání předtištěného papíru (P. 138)**.

4 Vyrovnajte vodítka papíru podle okrajů papíru.

- Stiskněte uvolňovací páčku a přisuňte vodítka papíru k sobě a pevně je vyrovnajte podle okrajů papíru.

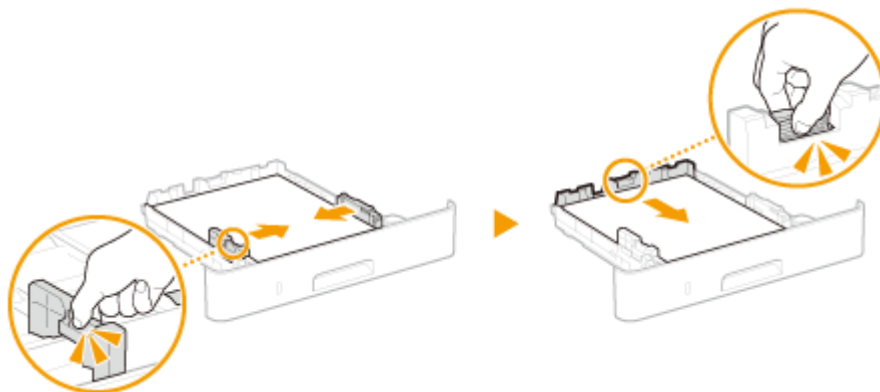

DŮLEŽITÉ:

Vodítka papíru zarovnejte přesně podle okrajů papíru

- Pokud jsou vodítka papíru příliš volná nebo příliš těsná, může dojít k nesprávnému podávání nebo k zachycení papíru.

5 Vložte do zařízení zásuvku na papír.

- Jestliže vložíte zásuvku na papír, když je možnost <Oznámení pro kontrolu nastavení papíru> nastavena na <Zapnuto>, objeví se obrazovka pro potvrzení. **▶<Oznámení pro kontrolu nastavení papíru>(P. 394)**

» Pokračujte částí **▶Zadání velikosti a typu papíru v zásuvce na papír(P. 144)**

DŮLEŽITÉ:

Při změně velikosti a typu papíru

- Výchozí nastavení velikosti a typu papíru je <A4> a <Běžný 2>. Pokud do zařízení vložíte papír jiné velikosti nebo typu, musíte změnit příslušná nastavení. Pokud tato nastavení nezměníte, zařízení nebude tisknout správně.

Tisk na zadní stranu potištěného dokumentu (ruční oboustranný tisk)

- Stroj umožňuje tisk na zadní stranu potištěného papíru. Vyrovnajte případné zvlnění potištěného papíru a vložte ho do zásuvky na papír stranou určenou k tisku dolů nebo do víceúčelové přihrádky (**▶Vkládání papíru do víceúčelové přihrádky(P. 133)**) tiskovou stranou nahoru.
 - Při použití víceúčelové přihrádky papír vkládejte po jednom listu.
 - Používejte pouze papír potištěný na tomto zařízení.
 - Není možné tisknout na stejnou stranu papíru, která již byla potištěna.
 - Pokud výtisky vypadají vybledlé, nastavte cílový zdroj papíru na <Zapnuto> v položce <Ruč. tisk na zad. str. (jen 2str.)>. **▶<Ruč. tisk na zad. str. (jen 2str.)>(P. 341)**
 - Pokud používáte papír velikosti A5, opačná strana nemusí být vytištěna správně.

ODKAZY

- ▶**Použitelný papír(P. 445)**

Vkládání papíru do víceúčelové přihrádky

68JK-02H

Pokud chcete tisknout na papír, který není vložen v zásuvce na papír, vložte papír do víceúčelové přihrádky. Papír, který používáte nejčastěji, vkládejte do zásuvky na papír. **►Vkládání papíru do zásuvky na papír(P. 128)**

DŮLEŽITÉ

Nezapomeňte zasunout zásuvku na papír.

- Zařízení tiskne pouze v případě, že je nasazena zásuvka na papír. Platí to i v případě, kdy je papír vložen do víceúčelové zásuvky. Pokud se pokusíte tisknout s vytaženou zásuvkou na papír, zobrazí se chybové hlášení.

POZNÁMKA

Při vkládání papíru velikosti A5/A6

- Při nastavování velikosti papíru zkontrolujte aktuální orientaci papíru. **►Zadání velikosti a typu papíru ve víceúčelové přihrádce(P. 146)**
- Při používání papíru velikosti A6 jej vložte v orientaci na výšku.

Orientace na šířku

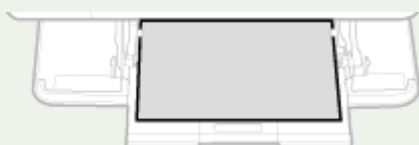

Orientace na výšku



1 Otevřete kryt.

- Podržte levý a pravý boční úchyt a otevřete kryt.



2 Vysuňte přihrádku papíru a odklopte nástavec přihrádky.

- Při vkládání papíru velkého formátu vysuňte nástavec přihrádky.

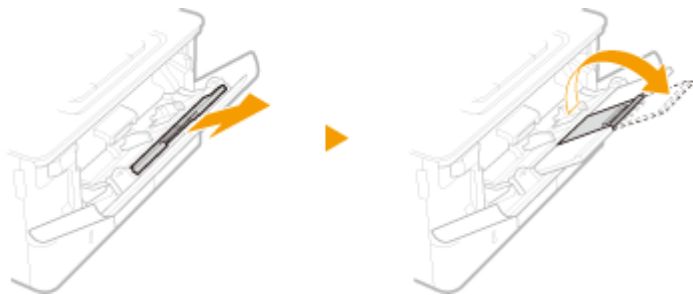

3 Roztáhněte vodítka papíru.

- Stiskněte uvolňovací páčku a vysuňte vodítka papíru ven.

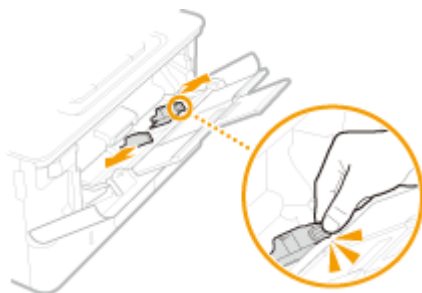

4 Vložte papír do víceúčelové přihrádky nadoraz.

- Papír vložte stranou určenou k tisku nahoru.
- Stoh papíru dobře prolisťujte a zarovnejte jeho okraje klepnutím o rovnou plochu.

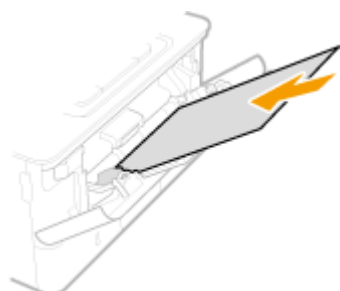

DŮLEŽITÉ:

Při vkládání papíru nepřekračujte zarážku maximálního množství

- Stoh papíru nesmí přesahovat vodítko omezení vložení (a). Uložení velkého množství papíru může způsobit zachycení papíru.

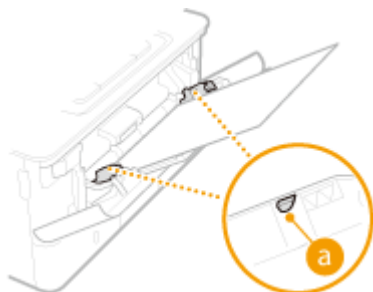

POZNÁMKA:

- Postup pro vkládání obálek nebo papíru s logem naleznete v části ▶ Vkládání obálek (P. 136) nebo ▶ Vkládání předtištěného papíru (P. 138) .

5 Vyrovnajte vodítka papíru podle okrajů papíru.

- Stiskněte uvolňovací páčku a přisuňte vodítka papíru k sobě a pevně je vyrovnajte podle okrajů papíru.

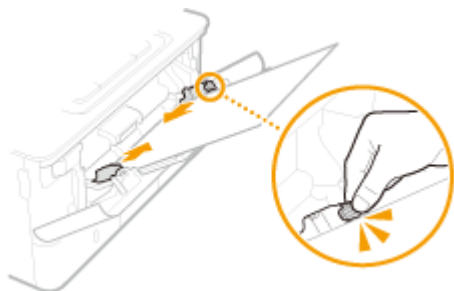

DŮLEŽITÉ:

Vodítka papíru zarovnejte přesně podle okrajů papíru

- Pokud jsou vodítka papíru příliš volná nebo příliš těsná, může dojít k nesprávnému podávání nebo k zachycení papíru.

» Pokračujte částí **» Zadání velikosti a typu papíru ve víceúčelové přihrádce(P. 146)**

Tisk na zadní stranu potištěného dokumentu (ruční oboustranný tisk)

- Stroj umožňuje tisk na zadní stranu potištěného papíru. Vyrovnajte případné zvlnění potištěného papíru a vložte ho do zásuvky na papír (**» Vkládání papíru do zásuvky na papír(P. 128)**) stranou určenou k tisku dolů nebo do víceúčelové přihrádky tiskovou stranou nahoru.
 - Při použití víceúčelové přihrádky papír vkládejte po jednom listu.
 - Používejte pouze papír potištěný na tomto zařízení.
 - Není možné tisknout na stejnou stranu papíru, která již byla potištěna.
 - Pokud výtisky vypadají vybledlé, nastavte cílový zdroj papíru na <Zapnuto> v položce <Ruč. tisk na zad. str. (jen 2str.)>. **» <Ruč. tisk na zad. str. (jen 2str.)>(P. 341)**
 - Pokud používáte papír velikosti A5, opačná strana nemusí být vytištěna správně.

ODKAZY

» Použitelný papír(P. 445)

Vkládání obálek

68JK-02J

Před uložením vyrovnejte případné zvlnění obálek. Také dejte pozor na orientaci obálek a stranu, kterou jsou otočeny nahoru. Do zásuvky na papír nelze vkládat obálky.

▣ **Než vložíte obálky(P. 136)**

▣ **Ve víceúčelové přihrádce(P. 137)**

POZNÁMKA

- Tato část popisuje vkládání obálek v požadované orientaci a postupy, které je třeba před vložením obálek provést. Popis obecného postupu pro ukládání obálek do víceúčelové přihrádky naleznete v části **▶Vkládání papíru do víceúčelové přihrádky(P. 133)** .

Než vložíte obálky

Před uložením obálek je třeba obálky připravit následujícím způsobem.

1 Zavřete chlopně všech obálek.



2 Zmáčkněte je, abyste vytlačili přebytečný vzduch a pevně stiskněte okraje.



3 Uvolněte nepoddajné rohy obálek a vyrovnejte zvlnění.

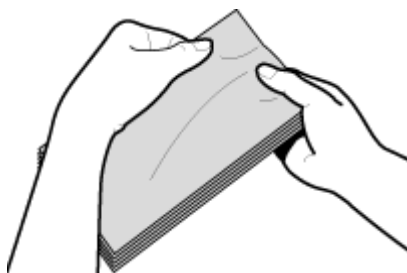

4 Okraje obálek zarovnejte na rovném povrchu.

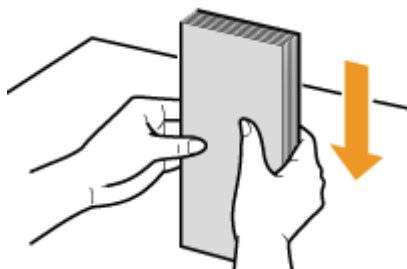

Ve víceúčelové přihrádce

Obálky Monarch, COM10, DL či ISO-C5 vložte v orientaci na výšku (kratší stranou směrem k zařízení) stranou bez lepidla (přední stranou) nahoru. Nelze tisknout na opačnou stranu obálek.

POZNÁMKA

- Obálky vložte tak, aby okraj s chlopni směřoval k levé straně zásuvky, jak ukazuje obrázek.

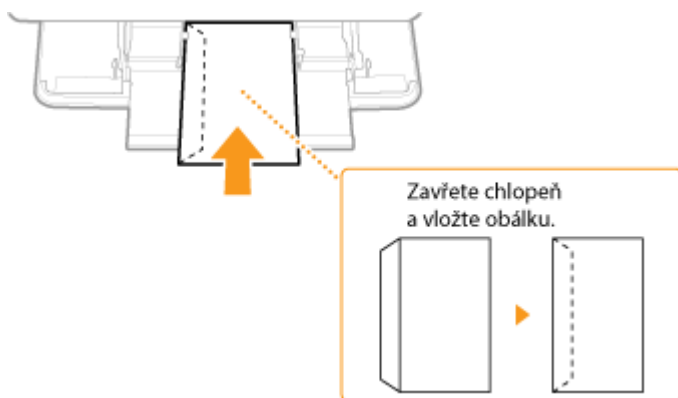

Vkládání předtištěného papíru

68JK-02K

Používáte-li papír s předtištěným logem, při jeho vkládání dávejte pozor na jeho orientaci. Papír vložte tak, aby se potiskla správná strana papíru s logem.



▶ Vytvoření jednostranných výtisků na papír s logem (P. 138)

▶ Vytvoření oboustranných výtisků na papír s logem (P. 140)

POZNÁMKA

- Tato část popisuje způsob vložení předtištěného papíru správnou stranou nahoru a ve správné orientaci. Popis obecného postupu pro vkládání papíru do zásuvky na papír nebo víceúčelové přihrádky naleznete v části ▶ **Vkládání papíru do zásuvky na papír (P. 128)** nebo ▶ **Vkládání papíru do víceúčelové přihrádky (P. 133)**.

Vytvoření jednostranných výtisků na papír s logem

Tisk na papír s logem v orientaci na výšku



Při vkládání papíru do zásuvky na papír

Papír vložte stranou s logem (tiskovou stranou) dolů.

Orientace při vkládání

Na výšku



Na šířku (A5)

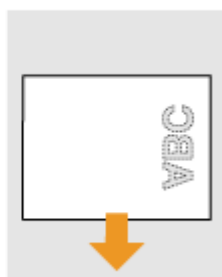

Při vkládání papíru do víceúčelové přihrádky

Papír vložte stranou s logem (tiskovou stranou) nahoru.

Orientace při vkládání

Na výšku

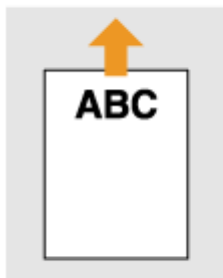

Na šířku (A5)

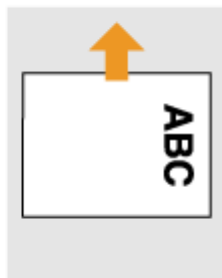

Tisk na papír s logem v orientaci na šířku

Předtiskovaný papír

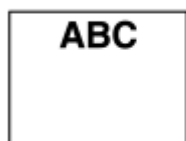

+

Dokument



→

Výsledek tisku



Při vkládání papíru do zásuvky na papír

Papír vložte stranou s logem (tiskovou stranou) dolů.

Orientace při vkládání

Na výšku



Na šířku (A5)



Při vkládání papíru do víceúčelové přihrádky

Papír vložte stranou s logem (tiskovou stranou) nahoru.

Orientace při vkládání

Na výšku

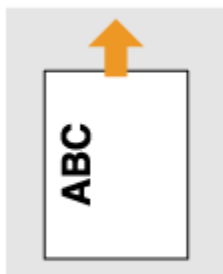

Na šířku (A5)

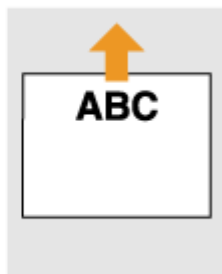

Vytvoření oboustranných výtisků na papír s logem

Tisk na papír s logem v orientaci na výšku

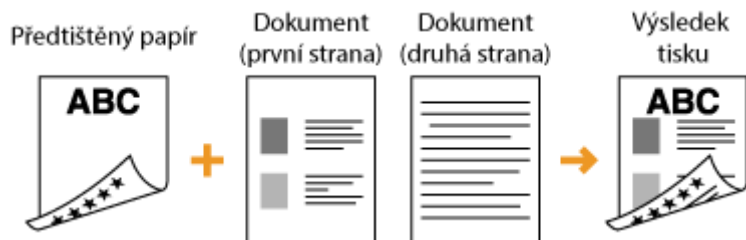

Při vkládání papíru do zásuvky na papír

Papír vložte stranou s logem (tiskovou stranou pro první stranu dokumentu) nahoru.

Orientace při vkládání

Na výšku



Na šířku (A5)

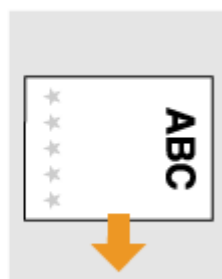

Při vkládání papíru do víceúčelové přihrádky

Papír vložte stranou s logem (tiskovou stranou pro první stranu dokumentu) nahoru.

Orientace při vkládání

Na výšku



Na šířku (A5)



Tisk na papír s logem v orientaci na šířku

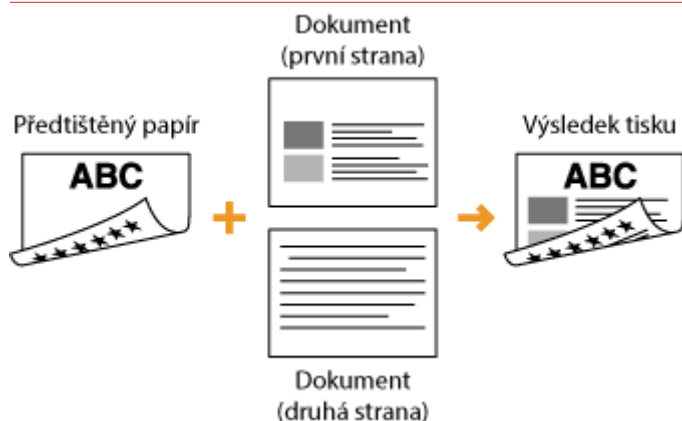

Při vkládání papíru do zásuvky na papír

Papír vložte stranou s logem (tiskovou stranou pro první stranu dokumentu) nahoru.

Orientace při vkládání

Na výšku



Na šířku (A5)



Při vkládání papíru do víceúčelové přihrádky

Papír vložte stranou s logem (tiskovou stranou pro první stranu dokumentu) nahoru.

Orientace při vkládání

Na výšku

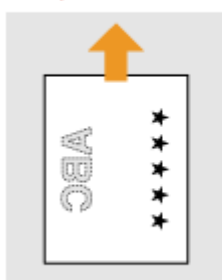

Na šířku (A5)

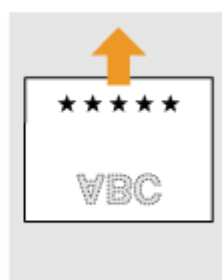

POZNÁMKA

Nastavení <Přepnout způsob podávání papíru>

- Při tisku na předtištěný papír je potřeba obrátit vložený papír vždy, když změníte jednostranný režim tisku na oboustranný a naopak. Je-li však možnost <Přepnout způsob podávání papíru> nastavena na hodnotu <Priorita tiskové strany>, otočení tiskové strany předtištěného papíru při oboustranném tisku (stranou s logem směrem dolů) lze použít také při jednostranném tisku. Toto nastavení je užitečné zejména v případě,

kdy často střídáte režim jednostranného a oboustranného tisku. ▶<**Přepnout způsob podávání papíru>(P. 351)**

Zadání velikosti a typu papíru

68JK-02L

Vždy je třeba nastavit velikost a typ vloženého papíru. Pokud jste do zařízení vložili papír s jinými parametry, než měl předchozí papír, je třeba změnit nastavení papíru.

- ▶ **Zadání velikosti a typu papíru v zásuvce na papír(P. 144)**
- ▶ **Zadání velikosti a typu papíru ve víceúčelové přihrádce(P. 146)**
- ▶ **Registrace výchozího nastavení papíru pro víceúčelovou přihrádku(P. 148)**
- ▶ **Uložení vlastní velikosti papíru(P. 151)**
- ▶ **Omezení zobrazených velikostí papíru(P. 153)**
- ▶ **Automatický výběr odpovídajícího zdroje papíru pro jednotlivé funkce(P. 154)**

DŮLEŽITÉ

- Pokud nastavení neodpovídá skutečné velikosti a typu vloženého papíru, může dojít k zachycení papíru nebo k tiskové chybě.

Zadání velikosti a typu papíru v zásuvce na papír

68JK-02R

1 Vyberte možnost <Nast. papíru> na obrazovce Domů. ▶ **Obrazovka Domů(P. 108)**

2 Vyberte cílovou zásuvku na papír.

- Pokud je nainstalován volitelný cassette feeding module, zobrazí se také jeho zásuvka na papír.

Model s dotykovým panelem

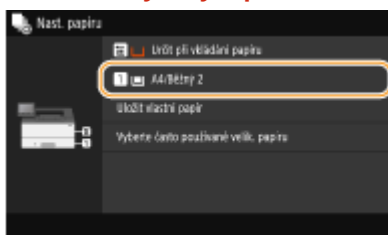

Model s černobílým panelem LCD

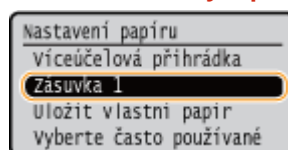

3 Vyberte velikost papíru.

- Pokud se velikost vloženého papíru nenachází mezi zobrazenými možnostmi, vyberte možnost <Jiné velikosti>.

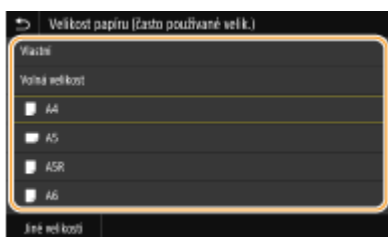

■ Při vkládání papíru vlastní velikosti (Model s dotykovým panelem)

1 Vyberte možnost <Vlastní>.

2 Zadejte délku strany <X> a strany <Y>.

- Vyberte možnost <X> nebo <Y> a zadejte délku každé strany pomocí číselných tlačítek.



POZNÁMKA:

- Jestliže si velikosti papíru, které často používáte, uložíte pod tlačítka <S1> až <S3>, můžete je vyvolat jediným dotekem. ▶ **Uložení vlastní velikosti papíru(P. 151)**

3 Vyberte možnost <Použít>.

POZNÁMKA:**Při vkládání papíru velikosti A5**

- V případě orientace na šířku vyberte možnost <A5>. V případě orientace na výšku vyberte možnost <A5R>.

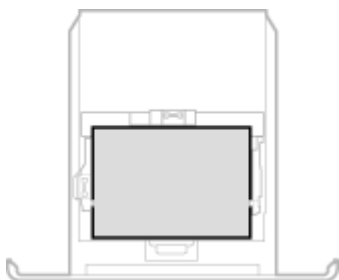

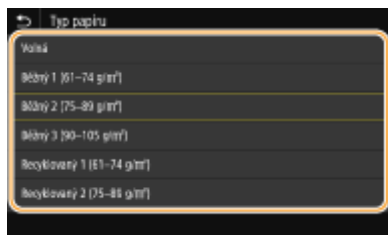

Orientace na šířku**Orientace na výšku****Informace o možnosti <Volná velikost>**

- Pokud potřebujete vkládaný papír často měnit, vyberte možnost <Volná velikost>; zjednodušíte tak postup, který se provádí při každé změně nastavení. Když je velikost papíru nastavená v ovladači tiskárny výrazně odlišná od velikosti skutečně vkládaného papíru, můžete také nastavit, aby se zobrazilo chybové hlášení.  **<Akce při neshodě volné velikosti papíru>(P. 354)**

4 Vyberte typ papíru.**POZNÁMKA:****Informace o možnosti <Volná>**

- Pokud potřebujete vkládaný papír často měnit, vyberte možnost <Volná>; zjednodušíte tak postup, který se provádí při každé změně nastavení. Vezměte však na vědomí, že toto nastavení umožňuje zařízení provádět tisk, i když není shoda mezi nastavením typu papíru v ovladači tiskárny a typem papíru vloženým do zařízení.
- Když je nastavení typu papíru v ovladači tiskárny [Automaticky], zařízení pracuje stejně, jako když je typ papíru [Běžný 1].

ODKAZY

-  **Vkládání papíru do zásuvky na papír(P. 128)**
-  **Omezení zobrazených velikostí papíru(P. 153)**
-  **Použitelný papír(P. 445)**
-  **<Oznámení pro kontrolu nastavení papíru>(P. 394)**

Zadání velikosti a typu papíru ve víceúčelové přihrádce

68JK-02S

Zde uvedená obrazovka se zobrazí při uložení papíru do víceúčelové přihrádky. Podle pokynů na obrazovce vyberte nastavení, které odpovídá velikosti a typu vloženého papíru.

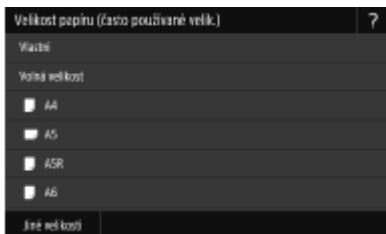

POZNÁMKA

Výše uvedená obrazovka nastavení se po vložení papíru nezobrazí

- Pokud do víceúčelové přihrádky vkládáte stále stejný papír, můžete nastavení papíru přeskočit tím, že nastavíte tuto velikost a typ papíru jako výchozí. Pokud je však nastavena výchozí velikost a typ papíru, obrazovka nastavení se nezobrazuje. Chcete-li obrazovku zobrazit, vyberte možnost <Určit při vkládání papíru> ([▶ Registrace výchozího nastavení papíru pro víceúčelovou přihrádku\(P. 148\)](#)).

1 Vyberte velikost papíru.

- Pokud se velikost vloženého papíru nenachází mezi zobrazenými možnostmi, vyberte možnost <Jiné velikosti>.



■ Při vkládání papíru vlastní velikosti

- 1 Vyberte možnost <Vlastní>.
- 2 Zadejte délku strany <X> a strany <Y>.

Model s dotykovým panelem

- Vyberte možnost <X> nebo <Y> a zadejte délku každé strany pomocí číselných tlačítek.



POZNÁMKA:

- Jestliže si velikosti papíru, které často používáte, uložíte pod tlačítka <S1> až <S3>, můžete je vyvolat jediným dotekem. ► **Uložení vlastní velikosti papíru(P. 151)**

Model s černobílým panelem LCD

- Proveďte tyto kroky v daném pořadí: <X> ► zadejte šířku papíru ► **OK** ► <Y> ► zadejte délku papíru ► **OK**



- 3 Vyberte možnost <Použít>.

POZNÁMKA:

Informace o možnosti <Volná velikost>

- Pokud potřebujete vkládaný papír často měnit, vyberte možnost <Volná velikost>; zjednodušíte tak postup, který se provádí při každé změně nastavení. Když je velikost papíru nastavená v ovladači tiskárny výrazně odlišná od velikosti skutečně vkládaného papíru, můžete také nastavit, aby se zobrazilo chybové hlášení. ► **<Akce při neshodě volné velikosti papíru>(P. 354)**

2 Vyberte typ papíru.



POZNÁMKA:

Informace o možnosti <Volná>

- Pokud potřebujete vkládaný papír často měnit, vyberte možnost <Volná>; zjednodušíte tak postup, který se provádí při každé změně nastavení. Vezměte však na vědomí, že toto nastavení umožňuje zařízení provádět tisk, i když není shoda mezi nastavením typu papíru v ovladači tiskárny a typem papíru vloženým do zařízení.
- Když je nastavení typu papíru v ovladači tiskárny [Automaticky], zařízení pracuje stejně, jako když je typ papíru [Běžný 1].

ODKAZY

- **Vkládání papíru do víceúčelové přihrádky(P. 133)**
- **Omezení zobrazených velikostí papíru(P. 153)**
- **Použitelný papír(P. 445)**

Registrace výchozího nastavení papíru pro víceúčelovou přihrádku

68JK-02U

Můžete uložit výchozí nastavení papíru pro víceúčelovou přihrádku. Po uložení výchozího nastavení již při vložení tohoto papíru do víceúčelové přihrádky není nutné znovu zadávat nastavení papíru.

POZNÁMKA

- Jakmile je výchozí nastavení papíru uloženo, přestane se po vložení papíru zobrazovat obrazovka nastavení papíru a zařízení použije vždy toto nastavení. Pokud do zařízení vložíte jinou velikost nebo typ papíru a nezměníte nastavení papíru, nemusí zařízení tisknout správně. Chcete-li tomuto problému předejít, vyberte v kroku 3 možnost <Určit při vkládání papíru> a poté vložte papír.

1 Vyberte možnost <Nast. papíru> na obrazovce Domů. ▶ **Obrazovka Domů (P. 108)**

2 Vyberte víceúčelovou přihrádku.

Model s dotykovým panelem

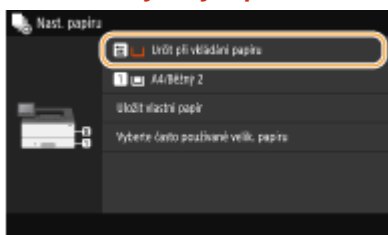

Model s černobílým panelem LCD

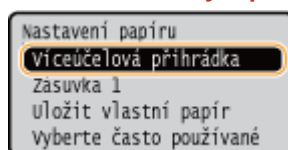

3 Vyberte velikost papíru.

- Pokud se velikost vloženého papíru nenachází mezi zobrazenými možnostmi, vyberte možnost <Jiné velikosti>.

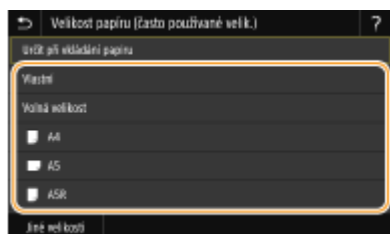

■ Uložení vlastní velikosti papíru

- 1 Vyberte možnost <Vlastní>.
- 2 Zadejte délku strany <X> a strany <Y>.

Model s dotykovým panelem

- Vyberte možnost <X> nebo <Y> a zadejte délku každé strany pomocí číselných tlačítek.



POZNÁMKA:

- Jestliže si velikosti papíru, které často používáte, uložíte pod tlačítka <S1> až <S3>, můžete je vyvolat jediným dotekem. ► **Uložení vlastní velikosti papíru(P. 151)**

Model s černobílým panelem LCD

- Proveďte tyto kroky v daném pořadí: <X> ► zadejte šířku papíru ► **OK** ► <Y> ► zadejte délku papíru ► **OK**



- 3 Vyberte možnost <Použít>.

POZNÁMKA:

Informace o možnosti <Volná velikost>

- Pokud potřebujete vkládaný papír často měnit, vyberte možnost <Volná velikost>; zjednodušíte tak postup, který se provádí při každé změně nastavení. Když je velikost papíru nastavená v ovladači tiskárny výrazně odlišná od velikosti skutečně vkládaného papíru, můžete také nastavit, aby se zobrazilo chybové hlášení. ► **<Akce při neshodě volné velikosti papíru>(P. 354)**

4 Vyberte typ papíru.

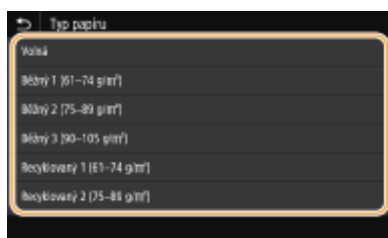

POZNÁMKA:

Informace o možnosti <Volná>

- Pokud potřebujete vkládaný papír často měnit, vyberte možnost <Volná>; zjednodušíte tak postup, který se provádí při každé změně nastavení. Vezměte však na vědomí, že toto nastavení umožňuje zařízení provádět tisk, i když není shoda mezi nastavením typu papíru v ovladači tiskárny a typem papíru vloženým do zařízení.
- Když je nastavení typu papíru v ovladači tiskárny [Automaticky], zařízení pracuje stejně, jako když je typ papíru [Běžný 1].

ODKAZY

- **Vkládání papíru do víceúčelové přihrádky(P. 133)**
- **Omezení zobrazených velikostí papíru(P. 153)**

► Použitelný papír(P. 445)

Uložení vlastní velikosti papíru

68JK-02W

Můžete zaregistrovat až 3 nejčastěji používané vlastní velikosti papíru.

1 Vyberte možnost **<Nast. papíru>** na obrazovce **Domů**. **►** **Obrazovka Domů (P. 108)**

2 Vyberte možnost **<Uložit vlastní papír>**.

3 Vyberte registrační číslo.

- Když jste u modelu model s černobílým panelem LCD vybrali uložené číslo, pokračujte výběrem možnosti **<Editovat>**.

POZNÁMKA:

Odstranění nastavení

- Vyberte uložené číslo a pak vyberte **<Smazat>** ► **<Ano>**.

4 Zadejte délku strany **<X>** a strany **<Y>**.

■ Model s dotykovým panelem

- Vyberte možnost **<X>** nebo **<Y>** a zadejte délku každé strany pomocí číselných tlačítek.



■ Model s černobílým panelem LCD

- Proveďte tyto kroky v daném pořadí: **<X>** ► zadejte šířku papíru ► **OK** ► **<Y>** ► zadejte délku papíru ► **OK**



POZNÁMKA:

Změna zobrazovaného názvu registračního čísla (Model s dotykovým panelem)

- Vyberte **<Název>**, zadejte zobrazovaný název a pak vyberte **<Použít>**.

5 Vyberte možnost **<Použít>**.

6 U modelu model s černobílým panelem LCD pokračujte výběrem typu papíru.

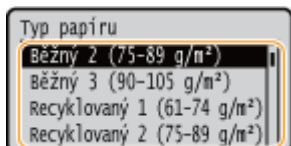

POZNÁMKA:

Informace o možnosti <Volná>

- Pokud potřebujete vkládaný papír často měnit, vyberte možnost <Volná>; zjednodušíte tak postup, který se provádí při každé změně nastavení. Vezměte však na vědomí, že toto nastavení umožňuje zařízení provádět tisk, i když není shoda mezi nastavením typu papíru v ovladači tiskárny a typem papíru vloženým do zařízení.
- Když je nastavení typu papíru v ovladači tiskárny [Automaticky], zařízení pracuje stejně, jako když je typ papíru [Běžný 1].

Nastavení uložené vlastní velikosti

■ Model s dotykovým panelem

Velikosti papíru, které jsou uloženy výše uvedeným postupem, lze vyvolat, když na obrazovce výběru velikosti papíru pro zásuvku na papír nebo víceúčelovou přihrádku vyberete možnost <Vlastní>.



■ Model s černobílým panelem LCD

Velikosti papíru, které jsou uloženy výše uvedeným postupem, jsou uloženy na obrazovce výběru velikosti papíru pro zásuvku na papír nebo víceúčelovou přihrádku.

Příklad pro víceúčelovou přihrádku:

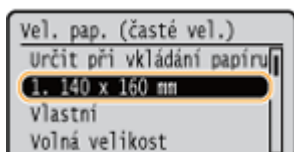

ODKAZY

- 🔗 Vkládání papíru do zásuvky na papír(P. 128)
- 🔗 Vkládání papíru do víceúčelové přihrádky(P. 133)

Omezení zobrazených velikostí papíru

68JK-02X

Můžete určit, aby obrazovka pro volbu nastavení velikosti papíru nabízela jen ty velikosti, které používáte často.

- 1 Vyberte možnost <Nast. papíru> na obrazovce Domů.  **Obrazovka Domů(P. 108)**
- 2 Vyberte možnost <Vyberte často používané velik. papíru>.
- 3 Vyberte zdroj papíru, u kterého chcete omezit zobrazované velikosti papíru.

- Pokud je nainstalován volitelný cassette feeding module, zobrazí se také jeho zásuvka na papír.

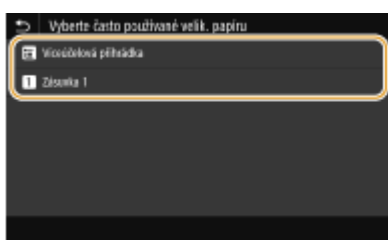

- 4 Zrušte zaškrtnutí políček u velikostí papíru, které nechcete zobrazovat.

- Ověřte, že jsou zaškrtnuta pouze políčka u velikostí papíru, které často používáte.





POZNÁMKA:

- Velikosti papíru, které nejsou vybrané, lze zobrazit výběrem možnosti <Jiné velikosti> na obrazovce pro volbu nastavení velikosti papíru.

- 5 Vyberte možnost <Použít>.

ODKAZY

-  **Zadání velikosti a typu papíru v zásuvce na papír(P. 144)**
-  **Zadání velikosti a typu papíru ve víceúčelové přihrádce(P. 146)**
-  **Registrace výchozího nastavení papíru pro víceúčelovou přihrádku(P. 148)**

Automatický výběr odpovídajícího zdroje papíru pro jednotlivé funkce

68JK-02Y

U každého zdroje papíru zapněte nebo vypněte funkci automatického výběru zdroje papíru. Je-li tato možnost nastavena na <Zap>, zařízení pro každou tiskovou úlohu automaticky vybírá zdroj papíru, v němž je vložen papír příslušné velikosti. Když ve vybraném zdroji papíru dojde papír, tato funkce umožňuje plynulý tisk přepínáním z daného zdroje papíru na jiný, v němž je vložen papír stejné velikosti.

- 1 Vyberte možnost <Nabídka> na obrazovce Domů.  **Obrazovka Domů(P. 108)**
- 2 Vyberte možnost <Nastavení funkcí> ► <Běžné> ► <Nast. podávání papíru>.
- 3 Vyberte možnost <Automatický výběr zdroje papíru>/<Automat. výběr zásuvky Zap/Vyp>.
- 4 Vyberte cílovou funkci.

- Je-li cílovou funkcí tisk hlášení/seznamů nebo tisk z paměťového média, vyberte možnost <Jiná>.

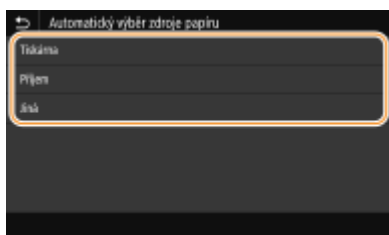

- 5 U každého zdroje papíru, u něhož chcete automaticky vybírat zdroj papíru, zadejte možnost <Zap>.

- Pokud je nainstalován volitelný cassette feeding module, zobrazí se také jeho zásuvka na papír.

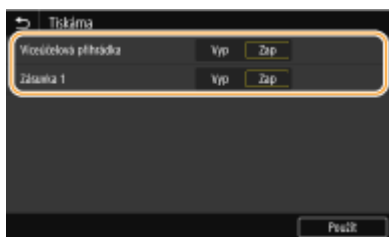

■ Model s dotykovým panelem

U každého cílového zdroje papíru vyberte možnost <Zap>.

■ Model s černobílým panelem LCD

Vyberte cílový zdroj papíru ► <Zapnuto>.

POZNÁMKA:

- Alespoň u jedné zásuvky na papír vždy zadejte možnost <Zap>. Pokud u všech zásuvek na papír zadáte <Vyp>, nelze postup nastavení dokončit.

6 Vyberte možnost <Použít>.

Přizpůsobení displeje

68JK-030

Obrazovku Domů si můžete přizpůsobit, aby se snáze používala.



Přizpůsobení obrazovky Domů

Aby se funkce snáze vybíraly, můžete obrazovku přizpůsobit a změnit uspořádání zobrazených položek. ▶
Přizpůsobení obrazovky Domů(P. 157)

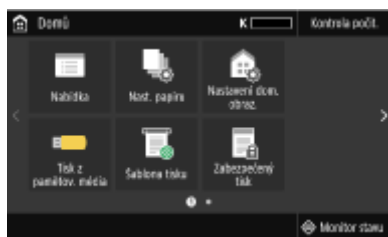

Přizpůsobení obrazovky Domů

68JK-031

Uspořádání zobrazených položek můžete změnit tak, aby byl přístup k obrazovce Domů snazší, a obrazovku Domů si můžete přizpůsobit.

- ◉ Změna uspořádání tlačítek (Model s dotykovým panelem)(P. 157)
- ◉ Změna pořadí zobrazených položek (Model s černobílým panelem LCD)(P. 158)

Změna uspořádání tlačítek (Model s dotykovým panelem)

Chcete-li použití tlačítek usnadnit, můžete libovolně změnit jejich uspořádání. Namísto tlačítka můžete také umístit prázdné místo (mezeru), aby byla obrazovka Domů přehlednější.

1 Vyberte možnost <Nastavení dom. obraz.> na obrazovce Domů. ▶ Obrazovka Domů(P. 108)

- Pokud se zobrazí přihlašovací obrazovka, zadejte správné ID a PIN. ▶ Přihlášení do systému stroje(P. 125)

2 Vyberte možnost <Nastavit pořadí zobrazení>.

3 Vyberte tlačítko, které chcete přesunout.

- Vybrané tlačítko se zvýrazní. Jeho výběru zrušíte, když na něj znovu klepnete.

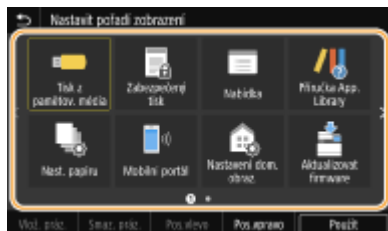

4 Vyberte možnost <Pos.vlevo> nebo <Pos.vpravo>.

- Tlačítko se přesune po každém klepnutí.
- Dlouhým dotykem na položku <Pos.vlevo> nebo <Pos.vpravo> můžete vybrané tlačítko plynule posunovat.

■ Vložení prázdného místa

- Je-li vybrána možnost <Vlož. práz.>, nalevo od vybraného tlačítka se vloží prázdné místo.
- Je-li vybráno tlačítko na konci, prázdné místo se vloží i při výběru možnosti <Pos.vpravo>.

POZNÁMKA:



Odstranění prázdného místa

- Vyberte prázdné místo, které chcete odstranit, a vyberte <Smaz. práz.>.

5 Vyberte <Použit>.

Změna pořadí zobrazených položek (Model s černobílým panelem LCD)

Chcete-li použití tlačítek usnadnit, můžete libovolně změnit pořadí, v jakém jsou zobrazena.

- 1** Vyberte možnost <Pořadí zobr. (Dom)> na obrazovce Domů.  **Obrazovka Domů(P. 108)**
- 2** Pomocí tlačítek ▲ / ▼ vyberte položku, kterou chcete posunout, a stiskněte tlačítko .

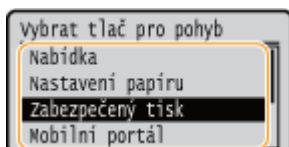

- 3** Pomocí tlačítek ▲ / ▼ vyberte cílové umístění a stiskněte tlačítko .

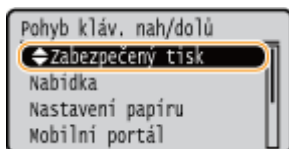

- 4** Až budete s uspořádáním tlačítek spokojeni, stiskněte tlačítko .

ODKAZY

-  **Základní operace(P. 116)**

Změna výchozího nastavení pro funkce

68JK-032

Výchozí nastavení jsou nastavení, která se zobrazí po zapnutí zařízení. Tato výchozí nastavení můžete upravit tak, aby lépe vyhovovala operacím, které nejčastěji provádíte. Nebudete tak muset zadávat opakovaně stejná nastavení při každé akci.

■ Tisk z paměťového média

Podrobnosti o položkách nastavení, které lze změnit, najdete v části **▶<Přístup k nastavení uloř. souborů>(P. 384)** .



<Nabídka> ▶ <Nastavení funkcí> ▶ <Přístup k souborům> ▶ <Nastavení paměťového média>
 ▶ <Přístup k nastavení uloř. souborů> ▶ <Změnit výchozí nastavení (Tisk z paměťového média)> ▶
 Vyberte nastavení ▶ měňte výchozí hodnotu vybrané položky ▶ <Použít> ▶

POZNÁMKA

- Pokud na každé obrazovce nastavení vyberete možnost <Inicializovat>, můžete vrátit výchozí nastavení.

ODKAZY

▶**Tisk z paměťového zařízení USB (Tisk z paměťového média)(P. 180)**

Nastavení zvukových signálů

68JK-033

Zařízení vydává v různých situacích zvuky, např. v případě zachycení papíru či výskytu chyby. Hlasitost jednotlivých zvuků lze nastavit samostatně.

1 Zobrazení obrazovky <Nastavení hlasitosti>

■ Model s dotykovým panelem

Stiskněte tlačítko  (🔊).

■ Model s černobílým panelem LCD

Vyberte možnost <Nabídka> ► <Možnosti> ► <Nastavení hlasitosti>.

2 Vyberte nastavení.

Nastavení	Popis	Akce
<Tón zadávání>	Potvrzovací zvuk po každém stisknutí tlačítka na ovládacím panelu nebo klepnutí na tlačítko na displeji	Vyberte možnost <Zap> (ozve se zvuk) nebo možnost <Vyp> (neozve se zvuk).
<Tón při chybném zadání>	Zvuk vydávaný při provedení neplatné operace tlačítka, např. pokud zadáte hodnotu, která se nachází mimo povolený rozsah nastavení	
<Tón doplnění zásob>	Zvuk vydávaný, pokud je tonerová kazeta téměř prázdná	
<Tón varování>	<p>Model s dotykovým panelem</p> <p>Tón signalizující, že na stroji se vyskytl problém jako uvíznutí papíru nebo nesprávná operace</p> <p>Model s černobílým panelem LCD</p> <p>Tón informující, že ve stroji došlo k problému, jako je uvíznutí papíru, nesprávná operace nebo stisknutí nefunkčního tlačítka</p>	
<Tón dokončení úlohy>	Zvuk vydávaný po dokončení operace, jako je tisk	
<Výstraha spořiče energie>	Zvuk vydávaný při přechodu zařízení do nebo z režimu spánku	

3 Pro model s dotykovým panelem vyberte možnost <Použít>.

Přepnutí do režimu spánku

68JK-034

Funkce režim spánku snižuje množství energie spotřebované zařízením vypnutím ovládacího panelu. Pokud bude zařízení po určitou dobu v nečinnosti, např. během přestávky na oběd, můžete šetřit energii pouhým stisknutím  na ovládacím panelu.



POZNÁMKA

V režimu spánku

- Pokud zařízení přejde do režimu spánku,  se rozsvítí žlutozeleným světlem.

Situace, kdy zařízení nepřejde do režimu spánku

- Přístroj je v provozu
- Když svítí nebo bliká indikátor Data
- V zařízení probíhají operace, jako je např. nastavování nebo čištění
- Došlo k uvíznutí papíru
- Je zobrazena obrazovka nabídky
- Na obrazovce je zobrazena zpráva o chybě (Existují výjimky. Zařízení v některých případech může přejít do režimu spánku, když je na obrazovce zobrazena chybová zpráva.)
- Když se zobrazí obrazovka SSID/síťového klíče pro přímé připojení
- Při importu nebo exportu nastavení

Změna času automatického přepnutí do režimu spánku

Čas automatického přepnutí do režimu spánku slouží k tomu, aby zařízení automaticky přešlo do režimu spánku, bude-li po určitou dobu v nečinnosti. V zájmu maximální úspory energie doporučujeme používat výchozí tovární nastavení ( **<Nastavení časovače/energie>** (P. 306)). Pokud chcete změnit dobu, po kterou má být zařízení v nečinnosti, než přejde automaticky do režimu spánku, postupujte následovně.



<Nabídka> ▶ <Možnosti> ▶ <Nastavení časovače/energie> ▶ <Čas aut.přep. do spánku>
▶ Nastavte dobu, po kterou má být zařízení v nečinnosti, než přejde automaticky do režimu spánku ▶ <Použít> (OK) ▶ 

Změna času automatického přepnutí do režimu spánku

Můžete nakonfigurovat nastavení tak, aby zařízení po určité době přešlo do režimu spánku. Také můžete nakonfigurovat nastavení, aby zařízení po určité době režimu spánku ukončilo.

Model s dotykovým panelem



<Nabídka> ► <Možnosti> ► <Nastavení časovače/energie> ► Vyberte <Auto denní časovač spánku> nebo <Nast. času konce rež. spánku> ► Vyberte <Zap> v položce <Nastavit tuto funkci> a zadejte čas ► <Použít> ►

Model s černobílým panelem LCD



<Nabídka> ► <Možnosti> ► <Nastavení časovače/energie> ► Vyberte <Auto denní časovač režimu spánku> nebo <Nast. času konce režimu spánku> ► <Zapnuto> ► Zadejte čas ► ►

Přechod z režimu spánku

Pro ukončení režimu spánku stiskněte nebo jakékoli jiné tlačítko na ovládacím panelu.

POZNÁMKA

- Používáte-li model s dotykovým panelem, režim spánku můžete ukončit také klepnutím na displej.

Použití paměťového zařízení USB

68JK-035

Při použití paměťového zařízení USB jej vložte do USB portu na zařízení.

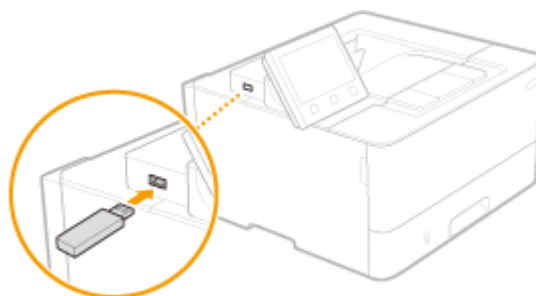

DŮLEŽITÉ

Před použitím paměťového zařízení USB

- Podporované formáty pro paměťové zařízení USB jsou FAT16 a FAT32.

Následující zařízení a použití nejsou podporovány:

- Paměťová zařízení USB, u nichž jsou nainstalovány funkce zabezpečení
- Paměťová zařízení USB, která nesplňují standardy USB
- Čtečky paměťových karet připojené přes USB
- Paměťová zařízení USB používaná s prodlužovacími kabely
- Paměťová zařízení USB používaná prostřednictvím rozbočovače USB

Manipulace s paměťovými zařízeními USB

- Před vložením se ujistěte, že je paměťové zařízení USB správně orientováno. Pokud se pokusíte vložit ho v nesprávné orientaci, může dojít k poškození paměťového zařízení a přístroje.
- Během importu a exportu dat neodpojujte paměťové zařízení USB, nevystavujte je nárazům ani s ním nehýbejte. Pokud zařízení pracuje, nevypínejte ho.
- U některých paměťových zařízení USB se nemusí podařit správně uložit data.

■ Vyjmutí paměťového zařízení USB

DŮLEŽITÉ

- Při vyjímání paměťového zařízení USB vždy postupujte následovně. Pokud paměťové zařízení USB vyjmete jinak, může dojít k poškození zařízení a přístroje.

Model s dotykovým panelem

- 1 Vyberte možnost <Monitor stavu>.
- 2 Vyberte možnost <Odebr.pam.média>.
 - ▢ Počkejte, až se zobrazí hlášení <Paměťové médium lze bezpečně odebrat.>.
- 3 Odpojte paměťové zařízení USB.

Model s černobílým panelem LCD

- 1 Stiskněte .
- 2 Vyberte možnost <Stav zařízení>.
- 3 Vyberte možnost <Vyjmout paměťové médium>.
▮▮▮▮▮ Počkejte, až se zobrazí hlášení <Paměťové médium lze bezpečně odebrat.>.
- 4 Odpojte paměťové zařízení USB.

ODKAZY

- ▶ **Tisk z paměťového zařízení USB (Tisk z paměťového média)(P. 180)**

Tisk

Tisk	166
Tisk z počítače	167
Zrušení tisku	169
Kontrola stavu a protokolů tisku	172
Různé způsoby tisku	174
Tisk dokumentu zabezpečeného kódem PIN (Zabezpečený tisk)	175
Tisk pomocí zabezpečeného tisku	176
Tisk z paměťového zařízení USB (Tisk z paměťového média)	180
Příjem i-faxů k tisku	188

Tisk

68JK-036

Existuje mnoho způsobů, jak lze zařízení použít ve funkci tiskárny. Dokumenty můžete z počítače vytisknout pomocí ovladače tiskárny nebo můžete tisknout obrazové soubory z paměťového zařízení USB. Tiskové funkce plně využijete podle svých potřeb.

■ Tisk z počítače

Dokument vytvořený v počítači lze tisknout pomocí ovladače tiskárny.

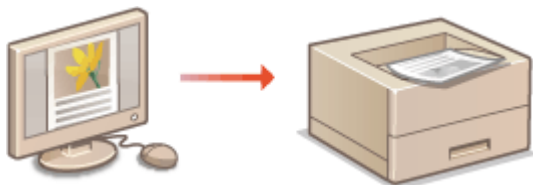

► **Tisk z počítače(P. 167)**

■ Užitečné funkce při tisku

Tiskovým datům můžete přiřadit kód PIN, a zvýšit tak zabezpečení, nebo přímo tisknout soubory uložené na paměťovém zařízení USB.

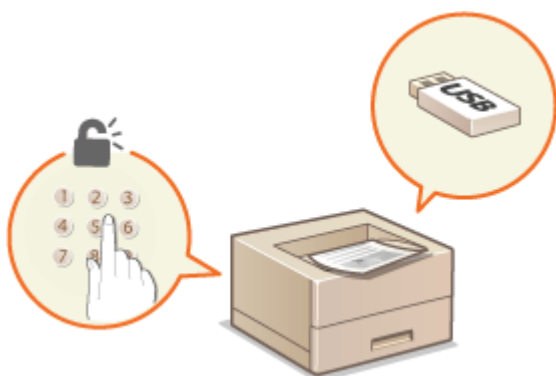

► **Různé způsoby tisku(P. 174)**

Tisk z mobilních zařízení

- Připojení mobilního zařízení, například smartphonu nebo tabletu, k tomuto zařízení umožňuje rychlý a snadný tisk fotografií a webových stránek. Zařízení také podporuje službu Google Cloud Print™.

► **Propojení s mobilními zařízeními(P. 192)**

► **Použití služby Google Cloud Print(P. 211)**

Tisk z počítače

68JK-037

Pomocí ovladače tiskárny lze tisknout dokument vytvořený pomocí aplikace v počítači. Ovladač tiskárny zahrnuje užitečná nastavení, například zvětšení/zmenšení a oboustranný tisk, díky nimž lze dokumenty tisknout mnoha způsoby. Než budete moci tuto funkci použít, je třeba provést některé kroky, například nainstalovat do počítače ovladač tiskárny. Další informace najdete v příručkách k příslušným ovladačům na webu s online příručkami.

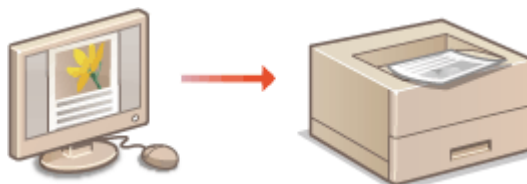

- ▶ **Nápověda k ovladači tiskárny(P. 167)**
- ▶ **Použití volitelných položek(P. 167)**
- ▶ **Základní operace tisku(P. 167)**

Nápověda k ovladači tiskárny

Obrazovku nápovědy zobrazíte kliknutím na možnost [Nápověda] na obrazovce ovladače tiskárny. Na této obrazovce najdete podrobné popisy, které Uživatelská příručka neuvádí.

Použití volitelných položek

Je-li k zařízení po instalaci ovladače tiskárny připojen volitelný cassette feeding module, proveďte v ovladači tiskárny následující postup.

DŮLEŽITÉ

- Před prováděním tohoto postupu se přihlaste k počítači s účtem správce.



Otevřete složku tiskáren (▶ **Zobrazení složky tiskárny(P. 467)**) ▶ Klikněte pravým tlačítkem na ikonu ovladače tiskárny pro tento stroj ▶ [Vlastnosti tiskárny] nebo [Vlastnosti] ▶ [Nastavení zařízení] karty ▶ [Zdroj papíru] ▶ Vyberte [1kazetová podávací jednotka] v [Volitelná zásuvka/kazeta] ▶ [OK] ▶ [OK]

Základní operace tisku

Tato část popisuje postup tisku dokumentu v počítači pomocí ovladače tiskárny.

POZNÁMKA

Nastavení papíru v zařízení

- Obvykle je nutné před tiskem zadat velikost a typ papíru vloženého v každém zdroji papíru.

- 1 Otevřete dokument v aplikaci a zobrazte dialogové okno pro tisk.
- 2 Vyberete ovladač tiskárny pro daný stroj a klikněte na tlačítko [Předvolby] nebo [Vlastnosti].
- 3 Podle potřeby zadejte nastavení tisku a klikněte na [OK].
 - Přepněte kartu podle nastavení.

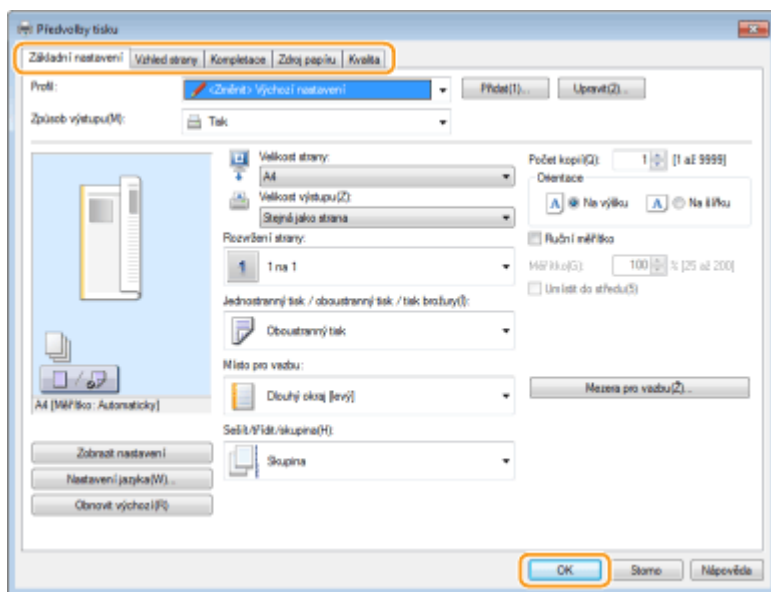

- 4 Klikněte na [Tisk] nebo [OK].

⇒ Zahájí se tisk.

- Informace o zrušení tisku najdete v části **Zrušení tisku (P. 169)**.

ODKAZY

- **Kontrola stavu a protokolů tisku (P. 172)**
- **Při tisku z aplikace Windows Store (P. 473)**

Zrušení tisku

68JK-038

Tisk lze zrušit z počítače nebo z ovládacího panelu zařízení.

- **Z počítače(P. 169)**
- **Z ovládacího panelu(P. 170)**

Z počítače

Tisk lze zrušit pomocí ikony tiskárny zobrazené na hlavním panelu na ploše počítače.

1 Dvakrát klikněte na ikonu tiskárny.



POZNÁMKA:

Pokud ikona tiskárny není zobrazena

- Otevřete složku tiskáren (➤ **Zobrazení složky tiskárny(P. 467)**), pravým tlačítkem klikněte na ikonu ovladače tiskárny pro tento stroj a klikněte na možnost [Zobrazit aktuální tiskové úlohy], případně dvakrát klikněte na ikonu příslušného ovladače tiskárny pro tento stroj.

2 Vyberte dokument, který chcete zrušit, a klikněte na možnost [Dokument] ► [Storno].

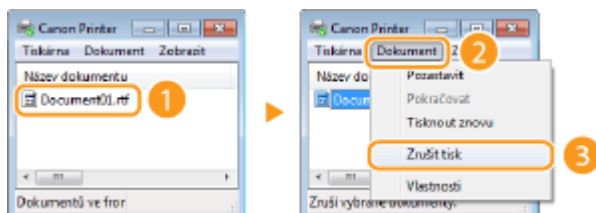

3 Klikněte na [Ano].

⇒ Tisk vybraných dokumentů se zruší.

POZNÁMKA

- Po zrušení tisku se může vysunout několik stránek.

TIPY

Zrušení pomocí Vzdáleného uživatelského rozhraní

- Tisk lze zrušit ze stránky [Stav úlohy] ve Vzdáleném uživatelském rozhraní: ➤ **Kontrola aktuálního stavu tištěných dokumentů(P. 273)**

Zrušení z aplikace

- U některých aplikací se objeví obrazovka podobná níže uvedené obrazovce. Tisk lze zrušit kliknutím na tlačítko [Storno].

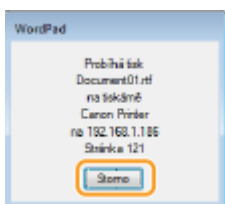

Z ovládacího panelu

Tisk zrušíte pomocí tlačítka  nebo <Monitor stavu> (.

- Akci zrušíte stisknutím tlačítka 

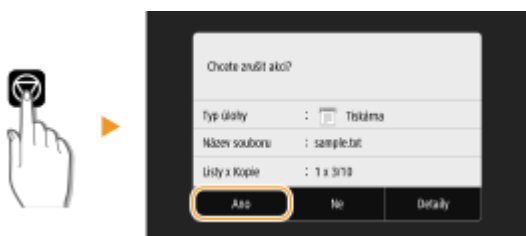

Pokud se po stisknutí tlačítka zobrazí na obrazovce seznam dokumentů

Vyberte dokument, který chcete zrušit, a vyberte možnost <Zrušit> ► <Ano>.



- Kontrola stavu tiskové úlohy před zrušením

Model s dotykovým panelem

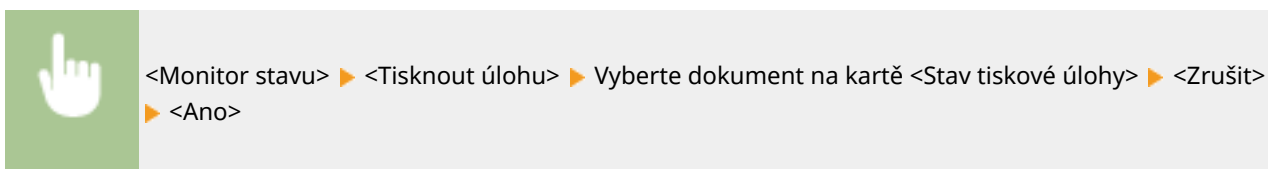

Model s černobílým panelem LCD

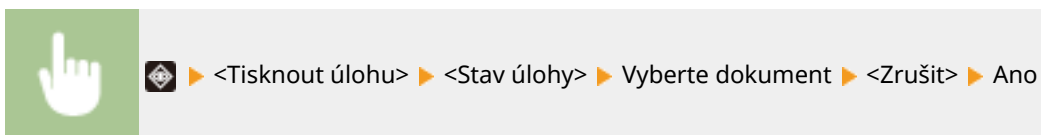

POZNÁMKA

- Po zrušení tisku se může vysunout několik stránek.

ODKAZY

- ▶ **Základní operace tisku(P. 167)**
- ▶ **Kontrola stavu a protokolů tisku(P. 172)**

Kontrola stavu a protokolů tisku

68JK-039

Můžete zkontrolovat aktuální stavy tisku a výpisy tištěných dokumentů.

DŮLEŽITÉ

- Když je volba <Zobrazit výpis úloh> nastavena na <Vypnuto>, protokoly tisku nelze kontrolovat. ▶<Zobrazit výpis úloh>(P. 393)

Užitečné v následujících případech

- Pokud se dokumenty dlouhou dobu netisknou, můžete zobrazit seznam dokumentů čekajících na vytištění.
- Když nemůžete najít výtisky, které se podle vás měly vytisknout, můžete se podívat, zda nedošlo k chybě.

1 Stiskněte tlačítko <Monitor stavu> (🖨️).

2 Vyberte možnost <Tisknout úlohu>.

3 Zkontrolujte stavy tisku a protokoly.

■ Kontrola stavů tisku

1 Karta <Stav tiskové úlohy> / <Stav úlohy> ▶ Vyberte dokument, jehož stav chcete zkontrolovat.

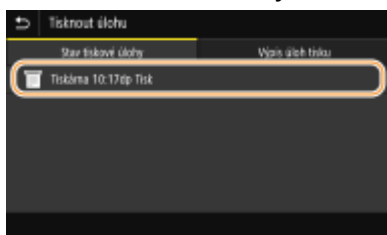

☞ Ukazuje podrobné informace o dokumentu.

■ Kontrola výpisů tisku

1 Karta <Výpis úloh tisku> / <Výpis úloh> ▶ Vyberte dokument, jehož protokol chcete zkontrolovat.

- <OK> se zobrazí, když byl dokument vytištěn úspěšně, a <Chyba> se zobrazí, když se dokument nepodařilo vytisknout, protože byl zrušen nebo došlo k chybě.

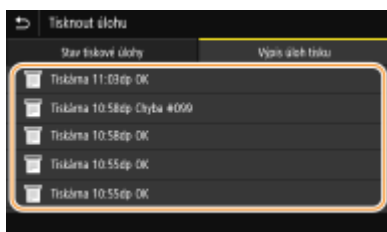

☞ Ukazuje podrobné informace o dokumentu.

- Zobrazený název dokumentu nebo uživatelské jméno nemusí odpovídat skutečnému dokumentu nebo uživatelskému jménu.

POZNÁMKA:

Když se v případě <Chyba> zobrazí třímístné číslo

- Toto číslo představuje kód chyby. Více informací viz „Odstraňování problémů (FAQ)“ na webu s online příručkami.

ODKAZY

▶ **Základní operace tisku(P. 167)**

▶ **Zrušení tisku(P. 169)**

Různé způsoby tisku

68JK-03A

V této části je popsáno, jak tisknout dokument s přidáním kódu PIN, jak tisknout soubor uložený na paměťovém zařízení USB bez použití ovladače tiskárny a jak přijímat a tisknout i-faxy.



► Tisk dokumentu zabezpečeného kódem PIN (Zabezpečený tisk) (P. 175)



► Tisk z paměťového zařízení USB (Tisk z paměťového média)(P. 180)



► Příjem i-faxů k tisku(P. 188)

Tisk dokumentu zabezpečeného kódem PIN (Zabezpečený tisk)

68JK-03C

Pokud při tisku z počítače přiřadíte dokumentu kód PIN, uchová se dokument v paměti zařízení a nevytiskne se až do zadání správného kódu PIN na ovládacím panelu zařízení. Tato funkce se nazývá „zabezpečený tisk“ a dokument chráněný kódem PIN se nazývá „zabezpečený dokument“. Pomocí funkce zabezpečený tisk lze zajistit, že důvěrné dokumenty nezůstanou bez dozoru.

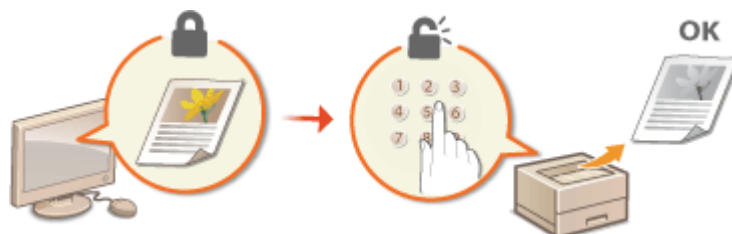

► Tisk pomocí zabezpečeného tisku (P. 176)

Tisk pomocí zabezpečeného tisku

68JK-03E

V tomto oddíle je uveden postup, jak tisknout dokument z aplikace jako zabezpečený dokument. V první části tohoto oddílu je popsáno, jak zaslat zabezpečený dokument do zařízení, a ve druhé části, jak zabezpečený dokument na zařízení vytisknout.

- ◉ Zaslání zabezpečeného dokumentu z počítače do zařízení (P. 176)
- ◉ Vytisknutí zabezpečených dokumentů (P. 177)
- ◉ Změna doby platnosti zabezpečených dokumentů (P. 177)

Zaslání zabezpečeného dokumentu z počítače do zařízení

- 1** Otevřete dokument v aplikaci a zobrazte dialogové okno pro tisk.
- 2** Vyberete ovladač tiskárny pro daný stroj a klikněte na tlačítko [Předvolby] nebo [Vlastnosti].
- 3** Vyberte možnost [Zabezpečený tisk] v nabídce [Způsob výstupu].
 - ⇒ Zobrazí se místní obrazovka [Informace]. Přečtete si zprávu a klikněte na tlačítko [Ano] nebo [Ne].
- 4** Podle potřeby zadejte nastavení tisku a klikněte na [OK].
 - Přepněte kartu podle nastavení.

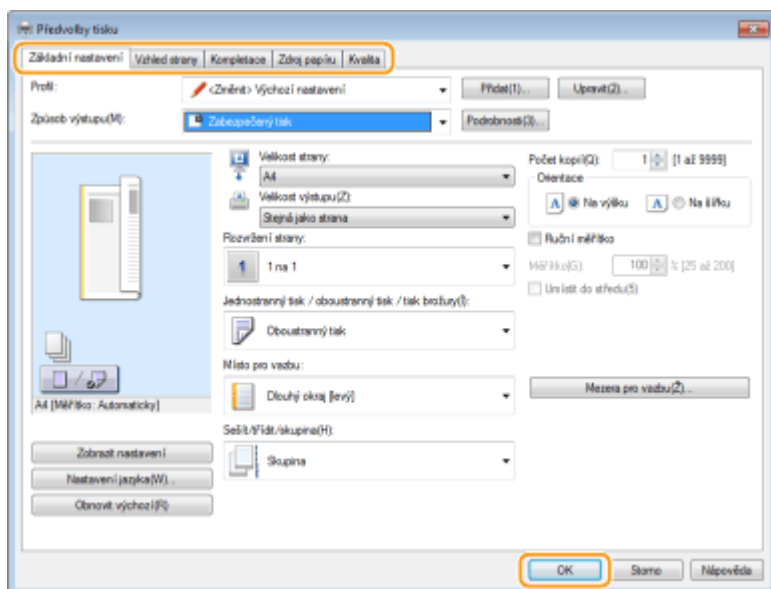

- 5** Klikněte na [Tisk] nebo [OK].

⇒ Zabezpečený dokument se po zaslání do zařízení uchová v paměti zařízení, dokud nebude vytištěn.

Vytisknutí zabezpečených dokumentů

Slouží k tisku zabezpečených dokumentů zaslaných na zařízení. Po vypršení doby platnosti (**Změna doby platnosti zabezpečených dokumentů(P. 177)**) se zabezpečený dokument odstraní z paměti zařízení a již nebude možné ho vytisknout.

POZNÁMKA

- Nevytištěné zabezpečené dokumenty zabírají paměť zařízení a mohou bránit v tisku běžných (nezabezpečených) dokumentů. Zabezpečené dokumenty vytiskněte co nejdříve.
- Můžete zkontrolovat velikost paměti, kterou zabírají zabezpečené dokumenty.
<Monitor stavu> () ▶ <Informace o zařízení>/<Stav zařízení> ▶ <Využití paměti zabezpečeného tisku>

1 Vyberte možnost <Zabezpečený tisk> na obrazovce Domů. **Obrazovka Domů(P. 108)**

2 Vyberte zabezpečený dokument, který chcete vytisknout.

- Používáte-li model s dotykovým panelem, zaškrtněte políčko u zabezpečeného dokumentu, který chcete vytisknout, a vyberte možnost <Spustit>. Můžete vybrat více dokumentů se stejným kódem PIN.

POZNÁMKA:

Pokud se zobrazí obrazovka pro výběr uživatele

- Pokud jsou v paměti uloženy zabezpečené dokumenty od dvou nebo více uživatelů, před obrazovkou pro výběr souborů se zobrazí obrazovka pro výběr uživatele. Vyberte své uživatelské jméno.

Odstranění zabezpečeného dokumentu

- Používáte-li model s dotykovým panelem, můžete odstranit několik dokumentů najednou. Zaškrtněte políčko u zabezpečeného dokumentu, který chcete odstranit, a vyberte možnost <Smazat>.

3 Zadejte kód PIN a stiskněte tlačítko <Použít> ().

- Používáte-li model s dotykovým panelem a v kroku 2 vyberete několik dokumentů s různými kódy PIN, zobrazí se zpráva. Vyberte možnost <Zavřít> a v kroku 2 znovu vyberte zabezpečené dokumenty.

⇒ Zahájí se tisk.

- Pokud chcete tisk zrušit, vyberte možnost <Zrušit> ▶ <Ano>.

Změna doby platnosti zabezpečených dokumentů

Dobu platnosti můžete změnit mezi okamžikem odeslání dat zabezpečeného dokumentu do zařízení do okamžiku, kdy se po uplynutí určité doby odstraní.

■ Model Model s dotykovým panelem

1 Vyberte možnost <Nabídka> na obrazovce Domů. **Obrazovka Domů(P. 108)**

2 Vyberte <Nastavení funkcí>.

3 Vyberte <Zabezpečený tisk>.

- Pokud se zobrazí přihlašovací obrazovka, zadejte správné ID a PIN. ► **Přihlášení do systému stroje(P. 125)**

4 Vyberte možnost <Čas smazání zabezp. tisku>.

POZNÁMKA:

Pokud nelze vybrat možnost <Čas smazání zabezp. tisku>

- Nastavte možnost <Použít zabezp. tisk> na hodnotu <Zap>.

Zakázání zabezpečeného tisku

- Nastavte <Použít zabezp. tisk> na <Vyp> a poté zařízení restartujte.

5 Zadejte dobu, po kterou se v zařízení uchovají zabezpečené dokumenty, a vyberte možnost <Použít>.

- Po vypršení zde zadané doby se zabezpečený dokument vymaže z paměti zařízení, pokud ho předtím nevytisknete.

6 Vyberte možnost <Použít>.

7 Vyberte možnost <OK>.

8 Restartujte stroj. ► **Restartování zařízení(P. 104)**

■ Model Model s černobílým panelem LCD

1 Vyberte možnost <Nabídka> na obrazovce Domů. ► **Obrazovka Domů(P. 108)**

2 Vyberte <Nastavení funkcí>.

3 Vyberte <Zabezpečený tisk>.

- Pokud se zobrazí přihlašovací obrazovka, zadejte správné ID a PIN. ► **Přihlášení do systému stroje(P. 125)**

4 Vyberte možnost <Čas smazání zabezpečeného tisku>.

POZNÁMKA:

Pokud nelze vybrat možnost <Čas smazání zabezpečeného tisku>

- Nastavte položku <Použít zabezp. tisk> na možnost <Zapnuto>, restartujte zařízení a poté znovu proveďte postup nastavení.

Zakázání zabezpečeného tisku

- Nastavte <Použít zabezp. tisk> na <Vypnuto> a poté zařízení restartujte.

5 Zadejte dobu, po kterou se v zařízení mají uchovávat zabezpečené dokumenty.

- Po vypršení zde zadané doby se zabezpečený dokument vymaže z paměti zařízení, pokud ho předtím nevytisknete.

6 Stiskněte .

ODKAZY

- ▶ **Kontrola stavu a protokolů tisku(P. 172)**
- ▶ **Omezení tisku z počítače(P. 264)**

Tisk z paměťového zařízení USB (Tisk z paměťového média)

68JK-03F

Soubory uložené na paměťovém zařízení USB lze přímo tisknout po připojení zařízení USB k zařízení. Pomocí této funkce lze tisknout bez počítače. Další informace o dostupných paměťových zařízeních USB a o vložení nebo odebrání paměťového zařízení USB najdete v části **Použití paměťového zařízení USB (P. 163)**.

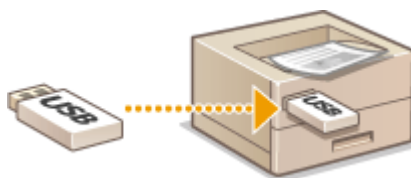

DŮLEŽITÉ

- Je nutné nastavit volbu <Použít funkci tisku> na možnost <Zap>. **Nastavení paměťového média (P. 387)**

1 Vyberte možnost <Tisk z paměťov. média> na obrazovce Domů. **Obrazovka Domů (P. 108)**

2 Zaškrtněte pole pro soubor, který chcete vytisknout.

- Můžete vybrat více souborů.

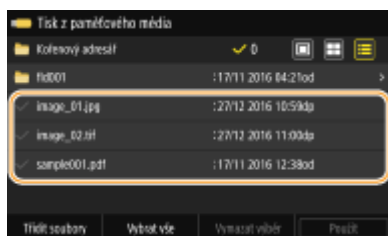

- Chcete-li výběr zrušit, vyberte soubor, který jste předtím vybrali (✓).
- Když vyberete složku, zobrazí se její obsah. Chcete-li se vrátit ke složce na vyšší úrovni, vyberte možnost ↶.

POZNÁMKA:

- Složky a soubory, které se nacházejí o více než pět úrovní adresářů níže, nejsou zobrazeny.
- Přejdete-li do jiné složky, zruší se předchozí výběr souborů.

■ Výběr všech souborů

- Vyberte možnost <Vybrat vše>.
 - Chcete-li smazat veškerý výběr, vyberte možnost <Vymazat výběr>.
- Jde-li o soubory různých typů, vyberte možnost <Soubory JPEG/TIFF> nebo <Soubory PDF>.

■ Jak změnit způsob zobrazení souborů

Způsob zobrazení můžete vybrat v části „Náhled“/„Miniatura“/„Detaily“.

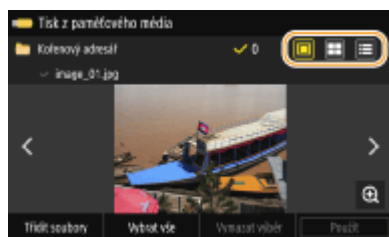
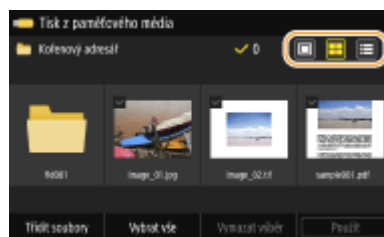
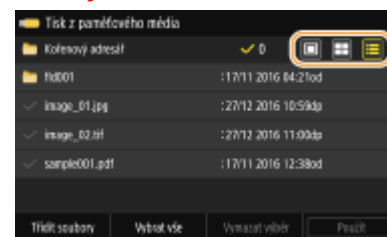
Náhled**Miniatura****Detaily****POZNÁMKA:**

- Můžete změnit způsob zobrazení souborů používaný k zobrazení obrazovky <Tisk z paměťového média>. **▶<Nastavení výchozího displeje>(P. 386)**

■Změna pořadí řazení souborů

Pořadí řazení souborů na paměťovém zařízení USB můžete změnit.

POZNÁMKA:

- Můžete vybrat konkrétní nastavení řazení, například <Název (Vzestupně)> nebo <Datum/Čas (Vzestupně)>, a zadat je jako výchozí nastavení řazení souborů. **▶<Výchozí nastavení třídění souborů>(P. 386)**

- 1 Vyberte možnost <Třídít soubory>.
- 2 Vyberte kritéria řazení souborů.

POZNÁMKA:

- Když vyberete <Datum/Čas (Vzestupně)> nebo <Datum/Čas (Sestupně)>, soubory budou řazeny podle data a času úpravy souborů.



3 Vyberte možnost <Použít>.**4 Podle potřeby zadejte nastavení tisku.**

- Chcete-li obnovit všechna výchozí nastavení tisku, můžete vybrat možnost <Resetovat>.

**<Papír>**

Vyberte zdroj papíru, který obsahuje papír k tisku.



	K tisku souborů se použije papír vložený ve víceúčelové přihrádce.
	K tisku souborů se použije papír vložený v zásuvce na papír (Zásuvka 1) zařízení.

POZNÁMKA:

- Pokud je nainstalován volitelný cassette feeding module, zobrazí se také jeho zásuvka na papír.
- Když zadáváte další nastavení tisku, vyberte možnost <Zavřít>.

<Jas>

- Možnost <Jas> není u tisku souborů PDF k dispozici.

Je možné nastavit jas obrázků.



POZNÁMKA:

- Když zadáváte další nastavení tisku, vyberte možnost <Zavřít>.

<Počet kopií>

Zadejte počet kopií.



POZNÁMKA:



- Když zadáváte další nastavení tisku, vyberte možnost <Zavřít>.

<2stranný tisk>

Můžete vybrat jednostranný tisk, nebo oboustranný tisk.



	Tiskne se na jednu stranu papíru.
	Tiskne se na obě strany papíru tak, že se vytištěné stránky po svázání budou otevírat vodorovně.

	
	Tiskne se na obě strany papíru tak, že se vytištěné stránky po svázání budou otevírat svísele. 

POZNÁMKA:





- Funkce <2stranný tisk> nemusí být k dispozici u některých velikostí nebo typů papíru. **Použitelný papír(P. 445)**

<N na 1>

- Možnost <N na 1> není dostupná při tisku souborů formátu TIFF.

Chcete-li několik stránek obrazových dat vytisknout na stejnou stranu listu papíru, můžete vybrat vzor „N na 1“.



	Nepoužije se funkce N na 1.
	Vytisknou se dvě stránky obrazových dat na jednu stranu listu papíru.
	Vytisknou se čtyři stránky obrazových dat na jednu stranu listu papíru.
 (pouze PDF)	Vytiskne se osm stránek obrazových dat na jednu stranu listu papíru.

POZNÁMKA:

- U souboru PDF můžete pomocí možnosti <N na 1> v části <Nastavit detaily PDF> tisknout 9 nebo 16 stránek obrazových dat na jednu stranu listu papíru.

<Nas. detaily JPEG/TIFF>

Můžete změnit nastavení tisku pro obrázky JPEG a TIFF.

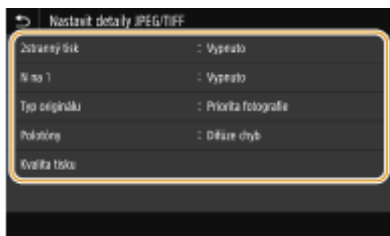

<2stranný tisk>

Můžete vytvářet oboustranné výtisky. Vyberte umístění vazby.

<N na 1> (pouze soubory JPEG)

Data pro několik stránek obrazových dat se vytisknou na stejnou stranu listu papíru. Můžete určit počet stránek, které chcete vytisknout na jednu stranu listu papíru. Chcete-li například na jednu stranu listu papíru vytisknout čtyři stránky, vyberte možnost <4 na 1>.

<Typ originálu>

Podle tisknutého obrázku můžete vybrat typ předlohy.

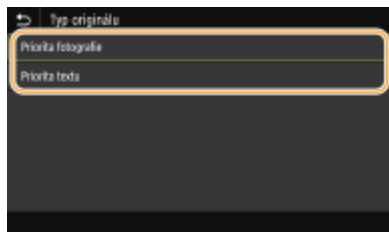

<Priorita fotografie>

Přednost má vyhlazené vytištění fotografických obrázků.

<Priorita textu>

Přednost má zřetelné vytištění textu.

<Polotóny>

Můžete vybrat metodu tisku k reprodukci půltónů (střední hodnoty mezi světlejšími a tmavšími oblastmi obrazu), aby byla kvalita obrazu optimální.

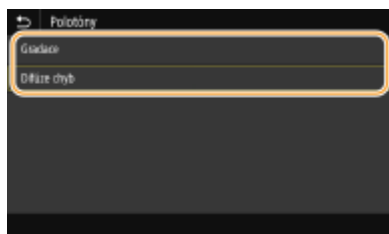

<Gradace>

Vytiskne obrázky s jemnými barevnými stupni, například obrázky z digitálního fotoaparátu, s plynulými přechody.

<Difúze chyb>

Tento režim je vhodný pro tisk dat s textem a tenké linky a zakřivené linky dat z aplikací CAD atd.

POZNÁMKA:

- Stabilita textury a fixovaného toneru může být při použití nastavení <Difúze chyb> snížena.

<Kvalita tisku>

Můžete změnit nastavení týkající se kvality tisku.

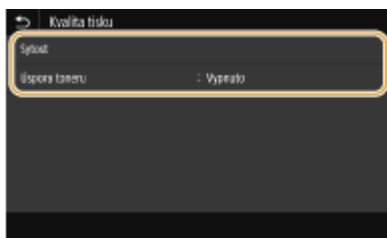
**<Sytost>**

Nastaví sytost pro tisk.

<Úspora toneru>

Vyberete-li možnost <Zapnuto>, bude se tisknout v režimu úspory toneru. Když chcete před konečným zadáním tisku velkého objemu zkontrolovat rozložení stránky nebo další vzhledové charakteristiky, vyberte možnost <Zapnuto>.

POZNÁMKA:

- Pokud je možnost <Úspora toneru> nastavena na <Zapnuto>, možnost <Sytost> není dostupná.

<Nastavit detaily PDF>

Nastavení tisku pro soubory PDF můžete změnit.

**<2stranný tisk>**

Můžete vytvářet oboustranné výtisky. Vyberte umístění vazby.

<N na 1>

Data pro několik stránek obrazových dat se vytisknou na stejnou stranu listu papíru. Můžete určit počet stránek, které chcete vytisknout na jednu stranu listu papíru. Chcete-li například na jednu stranu listu papíru vytisknout čtyři stránky, vyberte možnost <4 na 1>.

<Rozsah tisku>

Vyberte stránky, které chcete vytisknout.

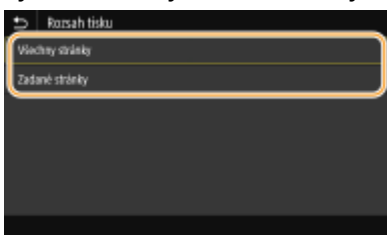
**<Všechny stránky>**

Vytisknou se všechny stránky.

<Zadané stránky>

Zadejte rozsah stránek, které chcete vytisknout. Zadejte požadovanou hodnotu pro možnost <Počáteční stránka> a <Konečná stránka> a vyberte možnost <Použít>.

DŮLEŽITÉ:

- Pokud zadaný rozsah stránek neodpovídá stránkám v souboru PDF, tisk se neprovede.

<Zvětšit/Zmenšit na Přízp. vel. pap.>

Zadejte, zda chcete zvětšit nebo zmenšit originál podle tiskového rozsahu papíru. Zvětšení nebo zmenšení velikosti neovlivní poměr stran originálu.

<Zvětšit tiskovou oblast>

Zadejte, zda chcete rozšířit rozsah tisku na velikost papíru.

POZNÁMKA:

- Pokud nastavíte možnost <Zapnuto>, na okrajích papíru se nemusí vytisknout část dat nebo se papír může v některých částech ušpinit.

<Tisk komentáře>

Toto nastavení určí, zda se mají tisknout poznámky v souboru PDF.

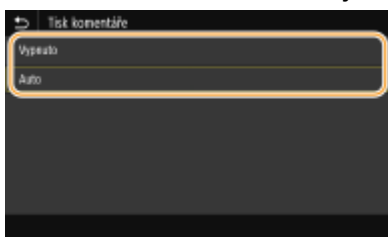
**<Vypnuto>**

Nevytiskne žádné poznámky.

<Auto>

Vytiskne pouze ty poznámky, které jsou určeny pro tisk v souboru PDF.

<Heslo pro otevření dokumentu>

Zadáním požadovaného hesla můžete tisknout soubory PDF chráněné heslem. Zadejte heslo a vyberte možnost <Použít>.

<Ostatní nast.>**<Polotóny>**

Můžete vybrat metodu tisku k reprodukci půltónů (střední hodnoty mezi světlejšími a tmavšími oblastmi obrazu), aby byla kvalita obrazu optimální. Toto nastavení můžete provést pro každý typ obrázku obsaženého v jednom dokumentu. Popis tohoto nastavení najdete v části **<Polotóny>(P. 376)** .

<Konverze odstínů šedé>

Zadejte způsob černobílého tisku barevných dat. Popis tohoto nastavení najdete v části **<Konverze odstínů šedé>(P. 377)** .

<Kvalita tisku>**<Sytost>**

Upravte sytost toneru při tisku. Popis tohoto nastavení najdete v části **<Sytost>(P. 356)** .

<Úspora toneru>

Vyberete-li možnost <Zapnuto>, bude se tisknout v režimu úspory toneru. Když chcete před konečným zadáním tisku velkého objemu zkontrolovat rozložení stránky nebo další vzhledové charakteristiky, vyberte možnost <Zapnuto>. Popis tohoto nastavení najdete v části **▶<Úspora toneru>(P. 357)** .

<Zdokonalení obrazu>

Zapněte nebo vypněte režim vyhlazování, ve kterém se okraje znaků a grafiky vytisknou vyhlazené. Popis tohoto nastavení najdete v části **▶<Zdokonalení obrazu>(P. 357)** .

<Rozlišení>

Zadejte rozlišení, které se má použít pro zpracování tiskových dat. Popis tohoto nastavení najdete v části **▶<Rozlišení>(P. 358)** .

5 Vyberte možnost <Spustit>.

⇒ Zahájí se tisk.

- Pokud chcete tisk zrušit, vyberte možnost <Zrušit> ▶ <Ano>.

TIPY

- Plánujete-li vždy tisknout se stejným nastavením: **▶Tisk z paměťového média(P. 159)**

ODKAZY

- ▶<Přístup k souborům>(P. 384)

Příjem i-faxů k tisku

68JK-03H

Internetový fax (I-fax) slouží k připojení souboru k e-mailu ve formátu obrázku TIFF a jeho přenosu. Toto zařízení může přijímat a tisknout i-faxy. I-faxy lze přijímat automaticky v zadaných intervalech, nebo ručně.

- ▶ **Konfigurace nastavení příjmu i-faxů(P. 188)**
- ▶ **Ruční příjem i-faxů(P. 190)**

Konfigurace nastavení příjmu i-faxů

Nakonfigurujte nastavení příjmu i-faxů z počítače a potom nastavení tisku z ovládacího panelu tohoto zařízení.

POZNÁMKA

- Další informace o základních operacích, které se provádějí při nastavování zařízení ze Vzdáleného uživatelského rozhraní, najdete v části ▶ **Nastavení možností nabídky prostřednictvím Vzdáleného uživatelského rozhraní(P. 279)** .



Z počítače

- 1** Spusťte Vzdálené uživatelské rozhraní a přihlaste se do režimu správce systému. ▶ **Spuštění Vzdáleného uživatelského rozhraní(P. 270)**
- 2** Klikněte na [Nastavení/Uložení] na stránce portálu. ▶ **Obrazovka Vzdáleného uživatelského rozhraní(P. 271)**
- 3** Vyberte možnost [Nastavení sítě] ▶ [Nastavení e-mailu/I-faxu].
- 4** Klikněte na [Editovat].
- 5** Zadejte požadovaná nastavení.

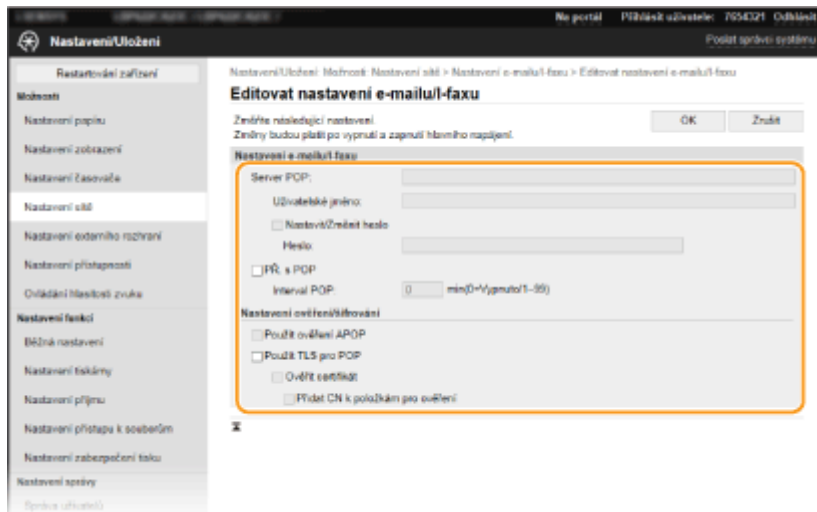
**[Server POP]**

Formou alfanumerických znaků zadáte název serveru POP3 nebo IP adresu k příjmu i-faxů.

[Uživatelské jméno]

Formou alfanumerických znaků zadáte uživatelské jméno určeného e-mailového účtu.

[Nastavit/Změnit heslo]

Chcete-li zadat nebo změnit heslo, zaškrtněte toto políčko a zadejte alfanumerické znaky do pole [Heslo].

[PŘ. s POP]

Zaškrtněte políčko pro příjem i-faxů.

[Interval POP]

Nastaví interval (v minutách), který se použije k automatickému připojení k serveru POP3. Jsou-li na serveru nějaké i-faxy, budou automaticky přijaty a vytištěny.

POZNÁMKA:**Zakázání automatického příjmu**

- [Interval POP] nastavte na hodnotu [0]. Když je nastavena hodnota [0], i-faxy se přijímají ručně. **Ruční příjem i-faxů(P. 190)**

[Použít ověření APOP]

Políčko zaškrtněte, chcete-li během ověřování šifrovat heslo pomocí protokolu APOP.

[Použít TLS pro POP]

Toto políčko zaškrtněte, chcete-li komunikaci se serverem POP3 šifrovat pomocí protokolu TLS. Podle potřeby zaškrtněte políčko [Ověřit certifikát] nebo [Přidat CN k položkám pro ověření].

6 Klikněte na [OK].**7 Restartujte stroj. ▶Restartování zařízení(P. 104)****Z ovládacího panelu****8 Podle potřeby zadejte nastavení tisku.****■ Zadání nastavení pro oboustranný tisk**

▶<Tisk na obě strany>(P. 382)

■ Zadání velikosti papíru

◂<Velikost tisku PŘ.>(P. 383)

DŮLEŽITÉ

- V závislosti na síti, kterou používáte, může být nutné změnit nastavení portu POP3 (◂<Změna čísel portů(P. 237)). Další informace o nastavení získáte od poskytovatele služeb Internetu nebo správce sítě.

Ruční příjem i-faxů

Je-li nastavení příjmu i-faxu kompletně nakonfigurováno ze serveru POP3, můžete i-faxy přijímat ručně a tisknout. Pokud se chcete k serveru připojit před automatickým příjmem i-faxů nebo pokud je zařízení nakonfigurované tak, aby i-faxy nepřijímalo automaticky, následujícím postupem přijměte i-faxy ručně.

1 Stiskněte tlačítko <Monitor stavu> ().

2 Vyberte možnost <Úloha PŘ.>.

3 Vyberte možnost <Zkontr. PŘ. I-faxu>.

⇒ Připojte se k serveru POP3. Pokud je na serveru nějaký dokument, zahájí se tisk.

TIPY

- Tisk přijatého dokumentu na obě strany papíru: ◂<Tisk na obě strany>(P. 382)
- Jak pokračovat v tisku při nedostatku toneru: ◂<Pokr. v tisku. s polopr. kaz.>/<Pokrač. v tisku při nízkém stavu kazety>(P. 382)

Propojení s mobilními zařízeními

Propojení s mobilními zařízeními	192
Propojení s mobilními zařízeními	193
Připojení přes bezdrátový směrovač LAN (Připojení LAN)	194
Přímé připojení (Režim přístupového bodu)	196
Využívání zařízení pomocí aplikací	200
Použití služby AirPrint	202
Tisk pomocí služby AirPrint	207
Pokud nelze službu AirPrint použít	210
Použití služby Google Cloud Print	211
Správa stroje pomocí dálkového ovládání	213

Propojení s mobilními zařízeními

68JK-03J

Když zařízení propojíte s mobilním zařízením, například smartphonem nebo tabletem, budete moci jednoduše využívat příslušné aplikace k tisku nebo dalším činnostem. Pomocí dálkového ovládání budete také moci z mobilního zařízení ověřit stav tisku a změnit nastavení zařízení.



- ▶ **Propojení s mobilními zařízeními**(P. 193)
- ▶ **Přímé připojení (Režim přístupového bodu)**(P. 196)
- ▶ **Využívání zařízení pomocí aplikací**(P. 200)
- ▶ **Použití služby AirPrint**(P. 202)
- ▶ **Použití služby Google Cloud Print**(P. 211)
- ▶ **Správa stroje pomocí dálkového ovládání**(P. 213)

DŮLEŽITÉ

- V závislosti na vašem mobilním zařízení nemusí stroj pracovat správně.

POZNÁMKA

- Když je v zásadách zabezpečení (▶ **Zásady zabezpečení**(P. 282)) povolena možnost [Omezit port IPP (číslo portu: 631)] nebo [Omezit port mDNS (číslo portu: 5353)], nelze použít funkce Mopria® ani AirPrint.

Propojení s mobilními zařízeními

68JK-03K

Mobilní zařízení můžete se strojem propojit dvěma způsoby: přes směrovač bezdrátové sítě LAN a bezdrátová komunikace přímo se strojem. Zvolte způsob připojení odpovídající komunikačnímu prostředí a používanému zařízení. Ke komunikaci s mobilními zařízeními slouží <Mobilní portál> (**►Obrazovka Domů(P. 108)**).

■ Připojení přes bezdrátový směrovač LAN

Podobně jako při propojení počítače a strojem propojte mobilní zařízení s strojem pomocí bezdrátového směrovače sítě LAN. **►Připojení přes bezdrátový směrovač LAN (Připojení LAN)(P. 194)**



■ Přímé připojení

Připojte mobilní zařízení ke stroji bezdrátově přímo bez použití bezdrátové LAN. Ke stroji se lze okamžitě bezdrátově připojit i mimo prostředí bezdrátové sítě LAN. **►Přímé připojení (Režim přístupového bodu)(P. 196)**



Připojení přes bezdrátový směrovač LAN (Připojení LAN)

68JK-03L

Je-li k síti připojené ke stroji připojen bezdrátový směrovač LAN, lze pomocí něj navázat komunikaci s mobilním zařízením stejně jako v případě počítače. Informace o připojení mobilního zařízení k bezdrátovému směrovači naleznete v příručkách k síťovým zařízením nebo si je vyžádejte od jejich výrobce. Připojte stroje ke kabelové nebo bezdrátové síti LAN. **▶Nastavení síťového prostředí(P. 24)**



▶Připojení přes bezdrátový směrovač LAN (Model s dotykovým panelem)(P. 194)

▶Připojení přes bezdrátový směrovač LAN (Model s černobílým panelem LCD)(P. 195)

POZNÁMKA

- Při následujícím postupu použijte adresu IPv4. **▶Nastavení adresy IPv4(P. 42)**
- Pokud se po výběru možnosti <Mobilní portál> v následujícím postupu zobrazí obrazovka Přímé připojení, vyberte možnost <Připojení LAN> a pokračujte v postupu.
- Informace o operačních systémech kompatibilních s aplikací Canon PRINT Business, podrobný postup nastavení a postup ovládání najdete v nápovědě k aplikaci nebo na webu společnosti Canon (<https://global.canon/gomp/>).

Připojení přes bezdrátový směrovač LAN (Model s dotykovým panelem)

■ Ruční připojení

1 Vyberte možnost <Mobilní portál> na obrazovce Domů. **▶Obrazovka Domů(P. 108)**

2 Z mobilního zařízení se připojte k IP adrese uvedené na obrazovce.

■ Připojení pomocí QR kódu

1 Vyberte možnost <Mobilní portál> na obrazovce Domů. **▶Obrazovka Domů(P. 108)**

2 Vyberte možnost <Kód QR>.

3 Na mobilním zařízení spusťte aplikaci Canon PRINT Business. ► Využívání zařízení pomocí aplikací(P. 200)

4 Pomocí mobilního zařízení načtěte QR kód uvedený na obrazovce.



Připojení přes bezdrátový směrovač LAN (Model s černobílým panelem LCD)

1 Vyberte možnost <Mobilní portál> na obrazovce Domů. ► Obrazovka Domů(P. 108)

2 Vyberte možnost <Zobrazit název zařízení/adresu IP>.

3 Z mobilního zařízení se připojte k IP adrese uvedené na obrazovce.

Přímé připojení (Režim přístupového bodu)

68JK-03R

I v prostředí bez bezdrátového směrovače LAN můžete pomocí funkce „Režim přístupového bodu“ ke stroji bezdrátově připojit mobilní zařízení, které držíte v ruce, bez provádění složitých nastavení.



- ▶ Příprava na přímé připojení (Režim přístupového bodu)(P. 196)
- ▶ Přímé připojení (Model s dotykovým panelem)(P. 197)
- ▶ Přímé připojení (Model s černobílým panelem LCD)(P. 198)

Příprava na přímé připojení (Režim přístupového bodu)

Vytvořte připojení pomocí režimu přístupového bodu podle tohoto postupu.

1



Zkontrolujte síťová nastavení stroje.

- Nastavte adresu IPv4. ▶ **Nastavení adresy IPv4(P. 42)**

2



Příprava mobilního zařízení

- Nakonfigurujte nastavení na připojení mobilního zařízení k síti Wi-Fi.

3



Uvedte stroj do stavu čekání na připojení.

- <Nabídka> ▶ <Možnosti> ▶ <Síť> ▶ <Nastavení přímého připojení> ▶ nastavte možnost <Použít přímé připojení> na <Zapnuto>.

POZNÁMKA

Zadání času do automatického ukončení

- Když je aktivované přímé připojení, můžete nastavit dobu, po jejímž uplynutí se připojení zruší. ▶ **<Přímé připojení ukončeno>/<Čas do ukončení přímého připojení>(P. 314)**

Připojení více mobilních zařízení současně

- Nakonfigurujte libovolnou hodnotu pro identifikátor SSID a síťový klíč. ▶<Nastavení režimu přístupového bodu>(P. 314)

Canon PRINT Business

- Informace o operačních systémech kompatibilních s aplikací Canon PRINT Business, podrobný postup nastavení a postup ovládání najdete v nápovědě k aplikaci nebo na webu společnosti Canon (<https://global.canon/gomp/>).

Přímé připojení (Model s dotykovým panelem)

DŮLEŽITÉ

- Může nějakou dobu trvat, než se připojení mezi strojem a mobilním zařízením vytvoří.

■ Ruční připojení

- 1 Vyberte možnost <Mobilní portál> na obrazovce Domů. ▶Obrazovka Domů(P. 108)**
 - Až bude některé mobilní zařízení připojeno, pokračujte krokem 3.
- 2 Vyberte možnost <Připojit>.**
- 3 Nakonfigurujte z mobilního zařízení nastavení Wi-Fi pomocí hodnoty SSID a síťového klíče uvedené na obrazovce.**
- 4 Po dokončení cílové operace vyberte možnost <Odpojit>.**

■ Připojení pomocí QR kódu

- 1 Vyberte možnost <Mobilní portál> na obrazovce Domů. ▶Obrazovka Domů(P. 108)**
 - Až bude některé mobilní zařízení připojeno, pokračujte krokem 3.
- 2 Vyberte možnost <Připojit>.**
- 3 Vyberte možnost <Kód QR>.**
- 4 Na mobilním zařízení spusťte aplikaci Canon PRINT Business. ▶Využívání zařízení pomocí aplikací(P. 200)**

5 Pomocí mobilního zařízení načtete QR kód uvedený na obrazovce.



6 Po dokončení cílové operace vyberte možnost <Odpojit>.

TIPY

- Vyberte možnost <Info o připojení> na obrazovce <Přímé příp.> a zkontrolujte připojené mobilní zařízení.
- Když je položka <Aktivní při určení SSID/sít. klíče> nastavena na <Zapnuto>, není nutné provádět operaci výběru <Připojit>. ➤<Aktivní při určení SSID/sít. klíče>(P. 315)

DŮLEŽITÉ

- Během přímého připojení nemusí být v závislosti na použitém mobilním zařízení možné připojit se k Internetu.
- Pokud se bezdrátové připojení mobilního zařízení neuskuteční do 5 minut, zatímco je zobrazeno SSID společně se síťovým klíčem, doba čekání na připojení se ukončí.
- Pokud během komunikace přes přímé připojení pokračuje stav bez datového přenosu mezi mobilním zařízením a strojem, může se komunikace ukončit.
- Při připojení přes přímé připojení režim spánku vykazuje nižší úsporu energie.
- Pokud stroj používáte s bezdrátovou sítí LAN, je třeba nechat ho připojený k bezdrátové síti i během používání přímého připojení. Pokud stroj není připojen k bezdrátové síti LAN nebo ještě není navázáno připojení, nemůže se zahájit přímé připojení. Pokud se během komunikace přes přímé připojení ztratí připojení mezi strojem a bezdrátovou sítí LAN, může se komunikace ukončit.
- Až dokončíte požadovanou operaci, nezapomeňte ukončit připojení mezi strojem a mobilním zařízením. Pokud zůstanou propojené, klesá úspornost režimu spánku.
- Používáte-li přímé připojení, nenastavujte na mobilním zařízení IP adresu ručně. Mohlo by to zabránit správné komunikaci po použití přímého připojení.

Přímé připojení (Model s černobílým panelem LCD)

DŮLEŽITÉ

- Může nějakou dobu trvat, než se připojení mezi strojem a mobilním zařízením vytvoří.

1 Vyberte možnost <Mobilní portál> na obrazovce Domů. ➤Obrazovka Domů(P. 108)

- Až bude některé mobilní zařízení připojeno, stiskněte tlačítko **OK** a pokračujte krokem 3.

2 Vyberte <Připojit>.

3 Vyberte možnost <Zobrazit SSID/Síťový klíč>.

4 Nakonfigurujte z mobilního zařízení nastavení Wi-Fi pomocí hodnoty SSID a síťového klíče uvedené na displeji.

5 Po dokončení cílové operace stiskněte tlačítko **OK** a vyberte možnost <Odpojit> ► <Ano>.

TIPY

- Chcete-li zkontrolovat připojené mobilní zařízení, vyberte možnost <Informace o připojení> na obrazovce pod přímým připojením.
- Když je položka <Aktivní při určení SSID/síť. klíče> nastavena na <Zapnuto>, není nutné provádět operaci výběru <Connect>. ► <Aktivní při určení SSID/síť. klíče>(P. 315)

DŮLEŽITÉ

- Během přímého připojení nemusí být v závislosti na použitém mobilním zařízení možné připojit se k Internetu.
- Pokud se bezdrátové připojení mobilního zařízení neuskuteční do 5 minut, zatímco je zobrazeno SSID společně se síťovým klíčem, doba čekání na připojení se ukončí.
- Pokud během komunikace přes přímé připojení pokračuje stav bez datového přenosu mezi mobilním zařízením a strojem, může se komunikace ukončit.
- Při připojení přes přímé připojení režim spánku vykazuje nižší úsporu energie.
- Pokud stroj používáte s bezdrátovou sítí LAN, je třeba nechat ho připojený k bezdrátové síti i během používání přímého připojení. Pokud stroj není připojen k bezdrátové síti LAN nebo ještě není navázáno připojení, nemůže se zahájit přímé připojení. Pokud se během komunikace přes přímé připojení ztratí připojení mezi strojem a bezdrátovou sítí LAN, může se komunikace ukončit.
- Až dokončíte požadovanou operaci, nezapomeňte ukončit připojení mezi strojem a mobilním zařízením. Pokud zůstanou propojené, klesá úspornost režimu spánku.
- Používáte-li přímé připojení, nenastavujte na mobilním zařízení IP adresu ručně. Mohlo by to zabránit správné komunikaci po použití přímého připojení.

Využívání zařízení pomocí aplikací

68JK-03S

Pomocí aplikací můžete z mobilního zařízení připojeného ke stroji tisknout a provádět další operace. Jsou podporovány různé aplikace, včetně těch určených výhradně pro značku Canon. Použití přizpůsobte zařízení, aplikaci a situaci.

■ Použití dokumentu Canon PRINT Business

Tato aplikace slouží k tisku a dalším operacím z mobilních zařízení, která podporují systém iOS/Android. Při tisku není nutné provádět operace na zařízení. Další informace o podporovaných operačních systémech, způsobech podrobného nastavení a operacích naleznete v nápovědě k příslušné aplikaci nebo na serveru společnosti Canon (<https://global.canon/gomp/>).

DŮLEŽITÉ

- Aplikaci Canon PRINT Business si můžete stáhnout zdarma, bude vám však účtován poplatek za připojení k internetu.

■ Tisk pomocí služby Canon Print Service

Můžete snadno tisknout z nabídky aplikací podporujících tiskový subsystém systému Android. Další informace o podporovaných operačních systémech, podrobném nastavení a operacích naleznete na serveru společnosti Canon (<https://global.canon/>).

■ Používání systému Mopria®

Toto zařízení podporuje také technologii Mopria®. Mopria® umožňuje provádět tisk a další operace z mobilního zařízení Android pomocí běžných operací a nastavení, bez ohledu na výrobce a model. Například, v podnicích, které používají několik zařízení kompatibilních s technologií Mopria® od různých výrobců, mohou tisknout ze stejné tiskárny; obchodníci v terénu (on-the-go) mohou používat zařízení kompatibilní s technologií Mopria® s místní certifikovanou tiskárnou bez nutnosti instalovat zvláštní aplikaci. Další informace o podpoře modelu a provozních prostředích najdete na stránce <http://www.mopria.org>.



Potvrzení nastavení funkce Mopria®



Přihlaste se do Vzdáleného uživatelského rozhraní s oprávněními správce (**► Spuštění Vzdáleného uživatelského rozhraní (P. 270)**) ► [Nastavení/Uložení] ► [Nastavení sítě] ► [Nastavení technologie Mopria] ► [Editovat] ► Zkontrolujte, zda je zaškrtnuto políčko [Použít technologii Mopria] ► [OK]

■ Tisk pomocí služby Google Cloud Print

Pomocí aplikací a služeb, které podporují Google Cloud Print, můžete tisknout z počítače nebo mobilního zařízení bez použití ovladače tiskárny. [▶ Použití služby Google Cloud Print \(P. 211\)](#)

Použití služby AirPrint

68JK-03U

V této části jsou popsána nastavení, která jsou nutná k používání funkce AirPrint, a postup u zařízení Apple.



Nastavení AirPrint

- ▶ **Konfigurace nastavení služby AirPrint(P. 202)**
- ▶ **Otevření obrazovky služby AirPrint(P. 204)**

Funkce služby AirPrint

- ▶ **Tisk pomocí služby AirPrint(P. 207)**

Odstraňování problémů

- ▶ **Pokud nelze službu AirPrint použít(P. 210)**

Konfigurace nastavení služby AirPrint

Můžete zaregistrovat údaje, včetně názvu zařízení a instalačního umístění, pomocí nichž lze zařízení identifikovat. Můžete také deaktivovat službu AirPrint zařízení. Tato nastavení lze změnit pomocí Vzdáleného uživatelského rozhraní.

POZNÁMKA

- Další informace o základních operacích, které se provádějí při nastavování zařízení ze Vzdáleného uživatelského rozhraní, najdete v části ▶ **Nastavení možností nabídky prostřednictvím Vzdáleného uživatelského rozhraní(P. 279)** .

- 1** Spusťte Vzdálené uživatelské rozhraní a přihlaste se do režimu správce systému. ▶ **Spuštění Vzdáleného uživatelského rozhraní(P. 270)**
- 2** Klikněte na [Nastavení/Uložení] na stránce portálu. ▶ **Obrazovka Vzdáleného uživatelského rozhraní(P. 271)**
 - Používáte-li mobilní zařízení, například iPad, iPhone nebo iPod touch, výrazu „klikněte“ v tomto oddíle rozumějte jako „klepněte“.
- 3** Vyberte možnost [Nastavení sítě] ▶ [Nastavení AirPrint].
- 4** Klikněte na [Editovat].

5 Zadejte požadovaná nastavení.

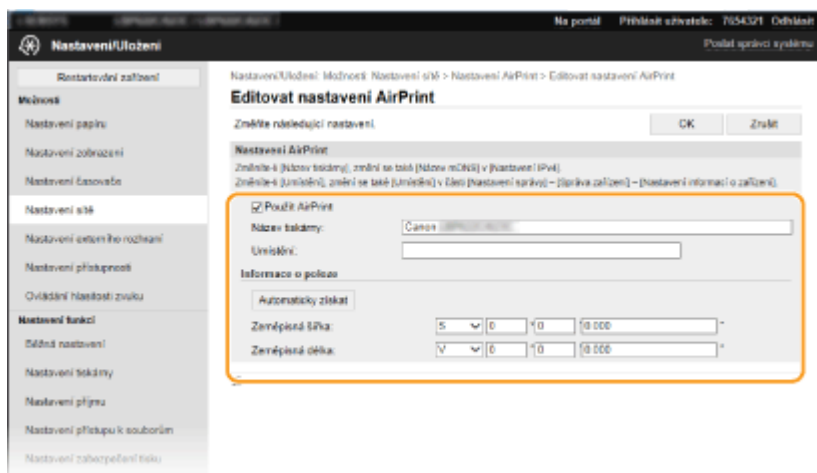

[Použít AirPrint]

Zaškrtnutím tohoto políčka povolíte funkci AirPrint. Službu AirPrint lze zakázat tak, že zrušíte zaškrtnutí políčka.

[Název tiskárny]

Zadejte název přístroje. Pokud je název mDNS již uložen v části [Nastavení mDNS] ([Konfigurace služby DNS\(P. 66\)](#)), zobrazí se uložený název.

[Umístění]

Zadejte umístění přístroje. Pokud je umístění již uloženo v části [Nastavení informací o zařízeních] ([Správa zařízení] v nabídce [Nastavení správy] (Nastavení/Uložení)), zobrazí se uložený název.

[Zeměpisná šířka]

Zadejte zeměpisnou šířku místa, kde je stroj nainstalován.

[Zeměpisná délka]

Zadejte zeměpisnou délku místa, kde je stroj nainstalován.

6 Klikněte na [OK].

DŮLEŽITÉ

Pokud vyberete [Použít AirPrint], následující nastavení v části <Sít> se nastaví na <Zapnuto>.

- Použít HTTP
- Nastavení tisku IPP
- IPv4 Použít mDNS
- IPv6 Použít mDNS

POZNÁMKA

- Pokud změníte možnost [Název tiskárny], kterou jste dříve nastavili, může přestat fungovat tisk z počítače Mac, který doposud fungoval. K tomuto jevu dochází, protože se současně automaticky změní <Název mDNS> ([Konfigurace služby DNS\(P. 66\)](#)) adresy IPv4. V takovém případě znovu přidejte toto zařízení do počítače Mac.
- Když zadáte název tiskárny, bude snazší rozpoznat několik tiskáren, které podporují funkci AirPrint.

■ Změna nastavení funkcí dostupných pomocí služby AirPrint

Chcete-li zakázat funkce, které nebudete používat se službou AirPrint, nebo šifrovat komunikaci, nakonfigurujte nezbytné nastavení pomocí ovládacího panelu.

Změna nastavení tisku

K tisku pomocí AirPrint se používá protokol IPP.

Zapnutí a vypnutí funkce

Můžete zadat, zda chcete provádět tisk pomocí AirPrint. Výchozí tovární nastavení je <Zapnuto>.

Model s dotykovým panelem



<Nabídka> ► <Možnosti> ► <Síť> ► <Nastavení TCP/IP> ► <Nastavení tisku IPP> ► Nastavte možnost <Použít tisk IPP> na hodnotu <Vyp> nebo <Zap> ► <Použít> ► 

Model s černobílým panelem LCD





<Nabídka> ► <Možnosti> ► <Síť> ► <Nastavení TCP/IP> ► <Nastavení tisku IPP> ► <Použít tisk IPP> Vyberte možnost <Vypnuto> nebo <Zapnuto> ► 

Změna nastavení TLS

Můžete zadat, zda chcete při tisku pomocí AirPrint šifrovat komunikaci pomocí TLS. Výchozí tovární nastavení je <Vypnuto>.

Model s dotykovým panelem



<Nabídka> ► <Možnosti> ► <Síť> ► <Nastavení TCP/IP> ► <Nastavení tisku IPP> ► Nastavte možnost <Povolit tisk IPP pouze s TLS> na hodnotu <Vyp> nebo <Zap> ► <Použít> ► 

Model s černobílým panelem LCD



<Nabídka> ► <Možnosti> ► <Síť> ► <Nastavení TCP/IP> ► <Nastavení tisku IPP> ► <Povolit tisk IPP pouze při používání TLS> Vyberte <Vypnuto> nebo <Zapnuto> ► 

Otevření obrazovky služby AirPrint

Můžete zobrazit obrazovku služby AirPrint, z níž máte přístup k nastavením služby AirPrint a také k informacím o spotřebním materiálu, například papíru a tonerové kazetě. Dále můžete konfigurovat nastavení funkce zabezpečení.

1 Vyberte možnost [Předvolby systému] ► [Tiskárny a skenery] a poté přidejte zařízení do používaného počítače Mac.

- Pokud již zařízení bylo přidáno, tato operace není nutná.

2 Vybere tento stroj ze seznamu tiskáren v části [Tiskárny a skenery].

3 Klikněte na [Volby a materiály].

4 Klikněte na [Zobrazit webovou stránku tiskárny].

5 Přihlaste se ke Vzdálenému uživatelskému rozhraní.

- Chcete-li nastavení služby AirPrint změnit, musíte se do systému přihlásit jako administrátor (správce).

■ Stránka služby AirPrint

Když se přihlásíte s oprávněními správce, zobrazí se následující stránka služby AirPrint.

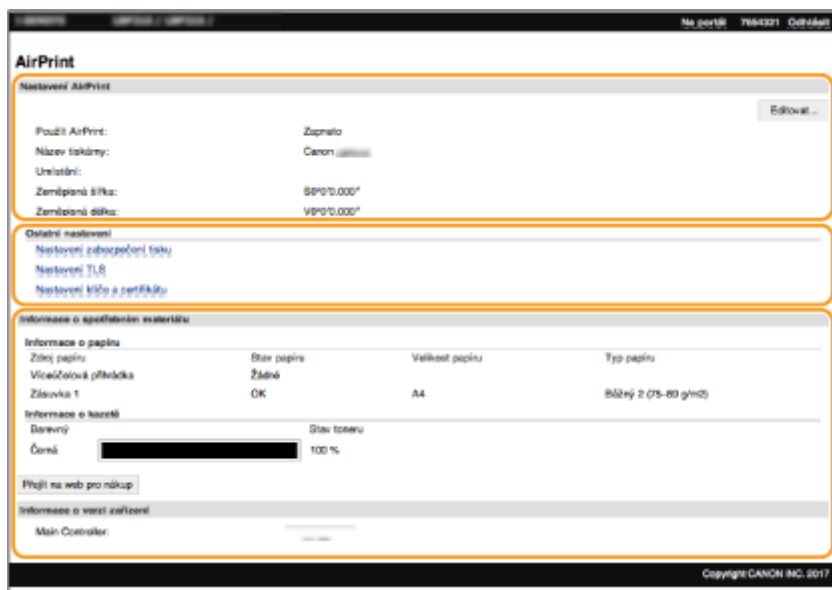

1 [Nastavení AirPrint]

Umožňuje zkontrolovat hodnoty zadané v nastaveních služby AirPrint, například název umístění stroje. Pro změnu nastavení klikněte na možnost [Editovat].

2 [Ostatní nastavení]

[Nastavení zabezpečení tisku]

Nakonfigurujte nastavení zabezpečení tisku pomocí protokolu TLS nebo ověřování.

[Nastavení TLS]

Umožňuje změnit klíč a certifikát používaný protokolem TLS. ▶ **Konfigurace klíče a certifikátu pro protokol TLS(P. 240)**

[Nastavení klíče a certifikátu]

Umožňuje vygenerovat a nainstalovat klíč a certifikát nebo požádat o vydání certifikátu. ▶ **Konfigurace klíče a certifikátu pro protokol TLS(P. 240)**

3 [Informace o spotřebním materiálu]

Umožňuje zkontrolovat informace o každém zdroji papíru a spotřebním materiálu a verzi zařízení.

Ochranné známky

Apple, Bonjour, iPad, iPhone, iPod touch, Mac, macOS, OS X a Safari jsou ochranné známky společnosti Apple Inc., registrované v USA a v dalších zemích. AirPrint a logo AirPrint jsou ochranné známky společnosti Apple Inc.

Tisk pomocí služby AirPrint

68JK-03W

Můžete tisknout ze zařízení iPad, iPhone, iPod touch nebo Mac bez použití ovladače tiskárny.

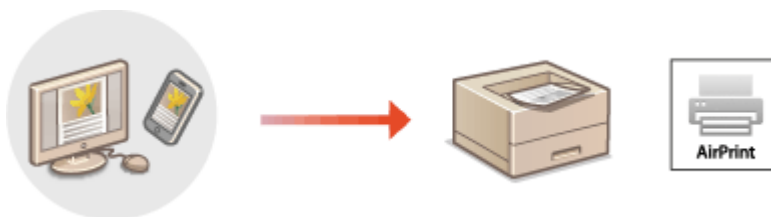

▶ **Tisk ze zařízení iPad, iPhone nebo iPod touch (P. 207)**

▶ **Tisk z počítače Mac (P. 208)**

Požadavky na systém

Tisk pomocí služby AirPrint vyžaduje jedno z těchto zařízení Apple.

- iPad (všechny modely)
- iPhone (3GS nebo novější)
- iPod touch (3. generace nebo novější)
- Mac (Mac OS X 10.7 nebo novější)*

*Při použití USB připojení systém OS X v10.9 nebo novější

Síťové prostředí

Akce vyžaduje jedno z následujících prostředí.

- Prostor, ve kterém je zařízení Apple i stroj připojen do stejné sítě LAN
- Prostor, ve kterém jsou zařízení Apple i stroj přímo propojeny
- Prostor, ve kterém je ke stroji přes USB připojen počítač Mac

DŮLEŽITÉ

- Pro tisk je nutné nastavit <Použít tisk IPP> na <Zap>. ▶ **Změna nastavení funkcí dostupných pomocí služby AirPrint (P. 204)**

Tisk ze zařízení iPad, iPhone nebo iPod touch

1 Ujistěte se, že je stroj zapnutý a připojený k zařízení Apple.

- Informace o tom, jak to provést, najdete v části ▶ **Nastavení síťového prostředí (P. 24)** .
- Informace o přímém připojení najdete v části ▶ **Přímé připojení (Režim přístupového bodu) (P. 196)** .

2 Z aplikace v zařízení Apple zobrazte možnosti nabídky klepnutím na položku .

3 Klepněte na tlačítko [Tisk].

4 Vyberte tento stroj z nabídky [Tiskárna].

- Zobrazí se zde tiskárny připojené k síti. V tomto kroku vyberte toto zařízení.

DŮLEŽITÉ:

- V aplikacích, které funkci AirPrint nepodporují, se obrazovka pro výběr tohoto stroje v nabídce [Tiskárna] nezobrazí. Z takových aplikací nelze tisknout.

5 Podle potřeby zadejte nastavení tisku.

POZNÁMKA:

- Dostupné možnosti nastavení a velikosti papíru se liší v závislosti na používané aplikaci.

6 Klepněte na tlačítko [Tisk].

⇒ Zahájí se tisk.

POZNÁMKA:

Kontrola stavu tisku

- Během tisku dvakrát stiskněte tlačítko Domů na zařízení Apple ► a klepněte na možnost [Tisk].

Tisk z počítače Mac

1 Ujistěte se, že je zařízení zapnuté a připojené k počítači Mac.

- Informace o tom, jak to provést, najdete v části ► **Nastavení síťového prostředí (P. 24)** .

2 Přidejte stroj do počítače Mac pomocí možnosti [Předvolby systému] ► [Tiskárny a skenery].

- Pokud již zařízení bylo přidáno, tato operace není nutná.

3 Otevřete dokument v aplikaci a zobrazte dialogové okno pro tisk.

- Způsob zobrazení dialogového okna pro tisk se liší v závislosti na použité aplikaci. Další informace naleznete v příručce s pokyny nebo v nápovědě k používané aplikaci.

4 V dialogovém okně tisku vyberte toto zařízení.

- Zobrazí se tiskárny připojené k systému Mac. V tomto kroku vyberte toto zařízení.

5 Podle potřeby zadejte nastavení tisku.

POZNÁMKA:

- Dostupné možnosti nastavení a velikosti papíru se liší v závislosti na používané aplikaci.

6 Klikněte na [Tisk].

⇒ Zahájí se tisk.

Pokud nelze službu AirPrint použít

68JK-03X

Pokud nelze použít službu AirPrint, zkuste některé z následujících řešení.

- Ujistěte se, že je stroj zapnutý. Pokud je stroj zapnutý, nejdříve jej vypněte, vyčkejte nejméně 10 sekund a poté stroj opět zapněte a zkontrolujte, zda problém přetrvává.
- Zkontrolujte, zda na stroji nejsou zobrazeny chybové zprávy.
- Přesvědčte se, že zařízení Apple a stroj jsou připojeny ke stejné síti LAN. Je-li stroj zapnutý, může trvat několik minut, než bude připraven na komunikaci.
- Je třeba, aby na zařízení Apple byla povolena služba Bonjour.
- Je třeba, aby bylo zařízení nakonfigurováno na možnost zahajování úloh z počítače, i když nebude zadáno ID oddělení ani heslo. ▶ **Blokování úloh, když je ID oddělení neznámé(P. 224)**
- V případě tisku ověřte, že je v zařízení vložen papír a že v tonerových kazetách zbývá dostatek toneru. ▶ **Otevření obrazovky služby AirPrint(P. 204)**

Použití služby Google Cloud Print

68JK-03Y

Pomocí služby Google Cloud Print může uživatel s účtem Google tisknout ze smartphonu, tabletu nebo počítače připojeného k internetu pomocí aplikací, které jsou se službou Google Cloud Print kompatibilní. Na rozdíl od běžného tisku z počítače tento způsob tisku nevyžaduje ovladač tiskárny.



► **Kontrola nastavení stroje (P. 211)**

► **Registrace stroje ve službě Google Cloud Print (P. 211)**

DŮLEŽITÉ

- K registraci stroje a k tisku pomocí služby Google Cloud Print je nutné prostředí, v němž se lze připojit k internetu. Zákazník navíc hradí případné poplatky za internetové připojení.
- Služba Google Cloud Print nemusí být ve vaší zemi nebo oblasti k dispozici.
- Google Cloud Print nepodporuje tisk z adresy IPv6.

POZNÁMKA

- K použití služby Google Cloud Print je nutný účet Google. Nemáte-li účet Google, vytvořte si jej na webu Google.

Kontrola nastavení stroje

Před konfigurací cloudového tisku zkontrolujte následující položky.

- Pro stroj musí být zadaná adresa IPv4 a stroj musí být schopný komunikovat s počítači v síti.
 - **Připojení ke kabelové síti LAN (P. 27)**
 - **Připojení k bezdrátové síti LAN (P. 28)**
- Zkontrolujte, zda jsou datum a čas stroje zadány správně. ► **Nastavení data a času (P. 22)**
- Pokud je nastavena správa ID oddělení, zajistěte, aby bylo možné tisknout z počítače bez zadávání ID oddělení nebo kódu PIN. ► **Blokování úloh, když je ID oddělení neznámé (P. 224)**

Registrace stroje ve službě Google Cloud Print

Když stroj zaregistrujete ve službě Google Cloud Print, budete moci pomocí této služby tisknout odkudkoli.

POZNÁMKA

- Další informace o základních operacích, které se provádějí při nastavování zařízení ze Vzdáleného uživatelského rozhraní, najdete v části **Nastavení možností nabídky prostřednictvím Vzdáleného uživatelského rozhraní(P. 279)** .

- 1 Spusťte Vzdálené uživatelské rozhraní a přihlaste se jako správce systému. ▶ Spuštění Vzdáleného uživatelského rozhraní(P. 270)**
- 2 Klikněte na [Nastavení/Uložení] na stránce portálu. ▶Obrazovka Vzdáleného uživatelského rozhraní(P. 271)**
- 3 Vyberte možnost [Nastavení sítě] ▶ [Nastavení Google Cloud Print].**
- 4 Klikněte na možnost [Editovat] u položky [Základní nastavení].**
- 5 Zaškrtněte políčko [Použít Google Cloud Print] ▶ [OK].**
- 6 Klikněte na [Ukládám] v části [Stav uložení].**

POZNÁMKA:

Opětovná registrace stroje

- Chcete-li stroj znovu zaregistrovat, nejprve jeho registrace odstraňte.

- 7 Klikněte na odkaz URL zobrazený v části [Adresa URL pro uložení].**
- 8 Zaregistrujte stroj podle pokynů na obrazovce.**

⇒ Nyní lze tisknout z aplikací podporujících službu Google Cloud Print, jako je Google Chrome™.

POZNÁMKA:

- Informace o nejnovějších aplikacích, které podporují službu Google Cloud Print, najdete na domovské stránce služby Google Cloud Print.

POZNÁMKA

Konfigurace nastavení na ovládacím panelu

- Službu Cloud Print můžete povolit nebo zakázat také pomocí možnosti <Nabídka> na obrazovce Domů. ▶ <Nastavení Google Cloud Print>(P. 331)

Registrace z mobilního zařízení nebo aplikace Google Chrome

- Zařízení lze zaregistrovat z mobilního zařízení nebo aplikace Google Chrome. Před dokončením registrace se na displeji zařízení objeví obrazovka s potvrzením. Stisknutím <Ano> registraci dokončete.
- Postup registrace vyhledejte v návodu k použití zařízení nebo na webu služby Google Cloud Print.

Správa stroje pomocí dálkového ovládání

68JK-040

Vzdálené uživatelské rozhraní můžete používat z webového prohlížeče smartphonu nebo tabletu. Z mobilního zařízení lze ověřit stav stroje nebo provádět různá nastavení. Upozorňujeme, že u některých zařízení a v některých prostředích nemusí být obrazovka Vzdáleného uživatelského rozhraní správně zobrazena.



Spuštění Vzdáleného uživatelského rozhraní z mobilních zařízení

Vzdálené uživatelské rozhraní spustíte zadáním IP adresy zařízení do webového prohlížeče. Před zahájením práce ověřte IP adresu nastavenou pro stroj ( **Zobrazení nastavení sítě(P. 48)**). Pokud není známá, zeptejte se správce sítě.

1 Spustíte webový prohlížeč mobilního zařízení.

2 Do sloupku pro adresu zadejte „http://<IP adresa zařízení>/“.

- Chcete-li použít adresu IPv6, vložte adresu IPv6 do závorek.

Příklad: http://[fe80::2e9e:fcff:fe4e:dbce]/

POZNÁMKA:

- Ve verzi Vzdáleného uživatelského rozhraní pro smartphony jsou vynechané některé položky. Pokud chcete zkontrolovat všechny položky, zobrazte si „verzi pro počítač“.

ODKAZY

-  **Správa zařízení z počítače (Vzdálené uživatelské rozhraní)(P. 269)**

Správa zařízení

Správa zařízení	215
Nastavení přístupových oprávnění	217
Změna ID a kódu PIN správce systému	218
Nastavení správy ID oddělení	220
Nastavení kódu PIN Vzdáleného uživatelského rozhraní	226
Konfigurace nastavení pro zabezpečení sítě	228
Omezení komunikace pomocí bran firewall	230
Zadání adres IP pro nastavení brány firewall	231
Zadání adres MAC pro nastavení brány firewall	234
Změna čísel portů	237
Nastavení serveru proxy	238
Konfigurace klíče a certifikátu pro protokol TLS	240
Vygenerování klíče a certifikátu pro síťovou komunikaci	243
Vygenerování klíče a žádosti o podepsání certifikátu (CSR)	246
Uložení klíče a certifikátu pro síťovou komunikaci	249
Konfigurace nastavení IPSec	251
Konfigurace nastavení pro ověřování IEEE 802.1X	258
Omezení funkcí zařízení	262
Omezení tisku z počítače	264
Omezení funkcí USB	265
Zákaz komunikace HTTP	266
Deaktivace Vzdáleného uživatelského rozhraní	267
Omezení používání ovládacího panelu	268
Správa zařízení z počítače (Vzdálené uživatelské rozhraní)	269
Spuštění Vzdáleného uživatelského rozhraní	270
Kontrola stavu a výpisů	273
Nastavení možností nabídky prostřednictvím Vzdáleného uživatelského rozhraní	279
Zásady zabezpečení	282
Import/export dat nastavení	288
Aktualizace firmwaru	291
Inicializace nastavení	294

Správa zařízení

68JK-041

Aby se snížila různá rizika spojená s používáním tohoto zařízení, například únik osobních údajů nebo neoprávněné použití třetími stranami, je nutné zavést stálá a účinná bezpečnostní opatření. Správce by měl dohlížet na důležitá nastavení, například přístupová oprávnění a nastavení zabezpečení, aby bylo zajištěno bezpečné používání zařízení.

■ Konfigurace základního systému pro správu zařízení

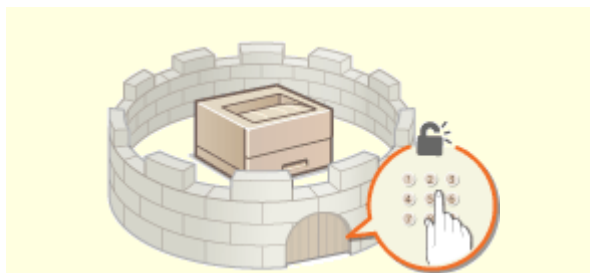

► Nastavení přístupových oprávnění(P. 217)

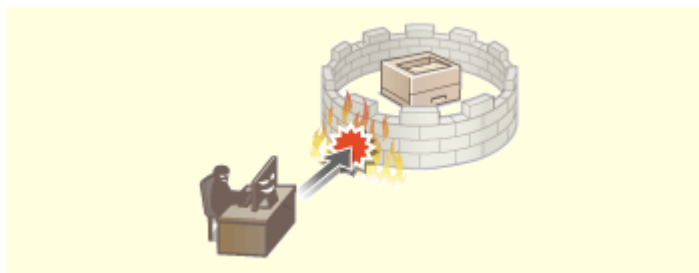

► Konfigurace nastavení pro zabezpečení sítě(P. 228)

■ Opatření na ochranu před nedbalostí a nesprávným použitím



► Omezení funkcí zařízení(P. 262)

■ Zajištění efektivní správy



► Správa zařízení z počítače (Vzdálené uživatelské rozhraní)(P. 269)

■ Správa konfigurace a nastavení systému



▶ Aktualizace firmwaru(P. 291)



▶ Inicializace nastavení(P. 294)

Nastavení přístupových oprávnění

68JK-042

Zabraňte neoprávněnému přístupu k zařízení tím, že povolíte přístup pouze uživatelům s přístupovým oprávněním. Přístupová oprávnění se nastavují odděleně pro správce systému, běžné uživatele a Vzdálené uživatelské rozhraní. Po nastavení oprávnění musí uživatel před tiskem nebo změnou nastavení zadat ID nebo PIN.

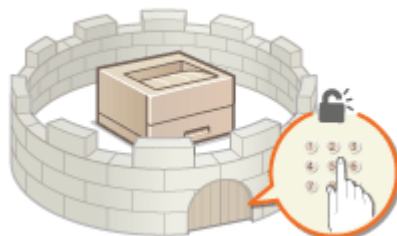

Vytvořte účet s plnými přístupovými oprávněními nazvaný „ID správce systému“. Pomocí účtu nazvaného „ID oddělení“ budete moci spravovat běžné uživatele. ID oddělení umožňuje nastavit kód PIN pro použití tohoto zařízení a získat přehled o počtu stránek vytištěných pod každým ID oddělení. A díky kódu PIN pro Vzdálené uživatelské rozhraní budete moci omezit použití Vzdáleného uživatelského rozhraní.

ID správce systému

ID správce systému je účet s úplnými přístupovými oprávněními. Zadáte-li ID správce systému, pak přístup k položkám vyžadujícím oprávnění správce, jako je <Síť> nebo <Nastavení správy>, budete moci získat pouze po přihlášení do systému zařízení pomocí ID správce systému. Doporučujeme nastavit a zaregistrovat ID správce systému. Jinak bude kdokoli moci změnit nastavení zařízení. Lze uložit pouze jediné ID správce systému. **➤ Změna ID a kódu PIN správce systému(P. 218)**

ID oddělení (Správa ID oddělení)

Uložení ID oddělení umožňuje zadat přístupová oprávnění pro uživatele (nebo skupinu uživatelů). Lze uložit několik ID oddělení. Pokud je funkce ID oddělení povolena, zobrazí se při pokusu o použití zařízení přihlašovací obrazovka a uživatel musí zadat své ID oddělení a kód PIN, aby mohl zařízení používat. Jsou dostupné informace jako počet stránek vytištěný pod každým ID oddělení. **➤Nastavení správy ID oddělení(P. 220)**

PIN Vzdáleného uživatelského rozhraní (Přístupový PIN vzdáleného UR)

Jde o kód PIN pro použití Vzdáleného uživatelského rozhraní. Ke Vzdálenému uživatelskému rozhraní budou mít přístup pouze uživatelé, kteří znají tento kód PIN. **➤Nastavení kódu PIN Vzdáleného uživatelského rozhraní(P. 226)**

Změna ID a kódu PIN správce systému

68JK-043

Vytvořte účet správce systému nazvaný „ID správce systému“. Můžete nastavit také kód PIN pro ID správce systému. Pokud zadáte ID správce systému, pak přístup k položkám vyžadujícím oprávnění správce, jako je <Sít> a <Nastavení správy> lze získat pouze po zadání správného ID správce systému a kódu PIN. Informace týkající se nastavení ID správce systému jsou zcela zásadní pro zabezpečení zařízení, takže je nezbytné, aby ID správce systému a kód PIN znali pouze správci.

1 Vyberte možnost <Nabídka> na obrazovce Domů. **▶** **Obrazovka Domů(P. 108)**

2 Vyberte možnost <Nastavení správy>.

POZNÁMKA:

Pokud je ID správce systému již nastaveno

- Pokud se zobrazí přihlašovací obrazovka, zadejte správné ID a PIN. **▶** **Přihlášení do systému stroje(P. 125)**

3 Vyberte možnost <Správa uživatelů> **▶** <Nastavení informací správce systému>.

4 Vyberte možnost <ID a PIN správce systému>.

5 Zadejte ID a PIN správce systému.

- Zadejte <ID správce systému> **▶** <PIN správce systému>.
- Zadejte čísla do každé položky a vyberte možnost <Použít> (**OK**).
- Zobrazí se potvrzovací obrazovka. Zadejte kód PIN ještě jednou pro potvrzení.



POZNÁMKA:

- Není možné registrovat ID nebo PIN, které se skládají ze samých nul, například „00“ nebo „0000000“.
- Chcete-li zrušit nastavení ID správce systému a kódu PIN, vymažte údaje zadané v položce **C** a klepněte na tlačítko <Použít> (**OK**), když jsou daná pole prázdná.

■ Nastavení jména správce systému

1 Vyberte <Jméno správce systému>.

2 Zadejte jméno správce systému a vyberte možnost <Použít>.

- Postup vkládání textu naleznete v části **▶** **Zadávání textu(P. 121)** .

DŮLEŽITÉ

- Kód PIN se snažte nezapomenout. Pokud svůj kód PIN zapomenete, kontaktujte místního autorizovaného prodejce produktů Canon nebo linku podpory společnosti Canon.

POZNÁMKA

Konfigurace nastavení prostřednictvím Vzdáleného uživatelského rozhraní

- Spusťte Vzdálené uživatelské rozhraní a přihlaste se do režimu správce systému. Klikněte na [Nastavení/Uložení] ► [Správa uživatelů] ► [Informace správce systému] ► [Editovat] a na zobrazené obrazovce zadejte potřebná nastavení.
- Vzdálené uživatelské rozhraní umožňuje uložit celou řadu informací, včetně kontaktních údajů, poznámek správce, umístění instalace zařízení a také nastavení, která lze zadat pomocí ovládacího panelu. Uložené informace lze zobrazit na stránce [Informace o zařízení] Vzdáleného uživatelského rozhraní. **►Kontrola informací správce systému(P. 276)**

Přihlášení do systému stroje

- Když je zadáno ID správce systému a pokusíte se získat přístup k položkám vyžadujícím oprávnění správce, jako je <Síť> a <Nastavení správy>, zobrazí se přihlašovací obrazovka. **►Přihlášení do systému stroje(P. 125)**
- Chcete-li se přihlásit pomocí Vzdáleného uživatelského rozhraní v režimu správce systému, je třeba také zadat ID správce systému a kód PIN. **►Spuštění Vzdáleného uživatelského rozhraní(P. 270)**

ODKAZY

- Nastavení přístupových oprávnění(P. 217)
- Nastavení správy ID oddělení(P. 220)

Nastavení správy ID oddělení

68JK-044

Přístup k zařízení lze řídit pomocí více ID pro více uživatelů nebo skupin. Pokud je funkce správa ID oddělení povolena, zobrazí se při pokusu o použití zařízení přihlašovací obrazovka a uživatel musí zadat své ID oddělení a kód PIN, aby mohl zařízení používat. Když je povolena správa ID oddělení, pro jednotlivá ID oddělení se vede záznam o používání funkcí, jako je tisk. Chcete-li konfigurovat správu ID oddělení, uložte potřebná ID oddělení a poté povolte funkci správy ID oddělení. Chcete povolit správu ID oddělení pro operace z počítače, musíte provést doplňková nastavení.

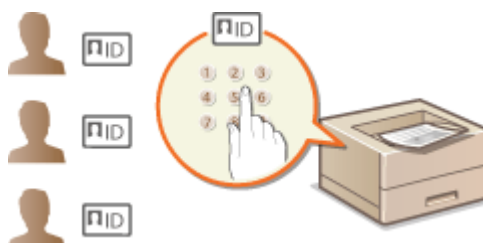

- ▶ **Uložení / úprava ID oddělení a kódu PIN(P. 220)**
- ▶ **Povolení správy ID oddělení(P. 222)**
- ▶ **Povolení správy ID oddělení pro úlohy z počítače(P. 223)**
- ▶ **Blokování úloh, když je ID oddělení neznámé(P. 224)**

POZNÁMKA

- Další informace o základních operacích, které se provádějí při nastavování zařízení ze Vzdáleného uživatelského rozhraní, najdete v části ▶ **Nastavení možností nabídky prostřednictvím Vzdáleného uživatelského rozhraní(P. 279)** .

Uložení / úprava ID oddělení a kódu PIN

Uložte ID oddělení a nastavte pro ně kód PIN. Uložte všechna ID oddělení, která chcete spravovat.

- 1** Spusťte Vzdálené uživatelské rozhraní a přihlaste se do režimu správce systému. ▶ **Spuštění Vzdáleného uživatelského rozhraní(P. 270)**
- 2** Klikněte na [Nastavení/Uložení] na stránce portálu. ▶ **Obrazovka Vzdáleného uživatelského rozhraní(P. 271)**
- 3** Vyberte možnost [Správa uživatelů] ▶ [Správa ID oddělení].
- 4** Uložte či upravte ID oddělení.

■ Uložení ID oddělení

- 1** Klikněte na [Uložit nové oddělení].
- 2** Zadejte požadovaná nastavení.

[ID oddělení]

Zadejte ID oddělení, které chcete uložit.

[Nastavit PIN]

Pro zadání kódu PIN zaškrtněte dané políčko a zadejte stejné číslo do textového pole [PIN] a [Potvrdit].

[Funkce omezení]

Můžete omezit počet stránek, které lze vytisknout pro oddělení, která chcete uložit. Chcete-li omezit počet stránek, které lze vytisknout, zaškrtněte políčko u cílového typu a zadejte příslušný počet stránek do pole [Počet stran].

3 Klikněte na [OK].

■ Úprava nastavení uložených ID oddělení

- 1** Úpravy můžete provést po kliknutí na příslušný textový odkaz pod polem [ID oddělení].
- 2** Podle potřeby změňte nastavení a klikněte na [OK].

POZNÁMKA:**Odstranění ID oddělení**

- Klikněte na tlačítko [Smazat] nacházející se vpravo od ID oddělení, které chcete smazat ► klikněte na [OK].

POZNÁMKA**[Celkem stran ID oddělení]**

- Na základě ID oddělení můžete zkontrolovat celkový počet stránek u úloh, které byly dosud spuštěny.
- Chcete-li nastavit počet opět na nulu, klikněte na příslušný textový odkaz pod [ID oddělení] a klikněte na [Vynulovat počty] ► [OK]. Chcete-li nastavit počet na nulu pro všechna ID oddělení, klikněte na [Vymazat všechny počty] ► [OK].

Celkem stran ID oddělení		
Uložit nové oddělení	Vymazat všechny počty	
ID oddělení	Celkem stran/Omezení stran Celkem výtisků Celkem	
7654321	0	
000001	0	Smazat Vynulovat počty
000002	0	Smazat Vynulovat počty
Úlohy s rezervačním ID	0	
Tisk PR	0	

Povolení správy ID oddělení

Jakmile uložíte všechna potřebná ID oddělení, povolte správu ID oddělení.

- 1 Spusťte Vzdálené uživatelské rozhraní a přihlaste se do režimu správce systému. ▶ Spuštění Vzdáleného uživatelského rozhraní(P. 270)
- 2 Klikněte na [Nastavení/Uložení] na stránce portálu. ▶Obrazovka Vzdáleného uživatelského rozhraní(P. 271)
- 3 Vyberte možnost [Správa uživatelů] ▶ [Správa ID oddělení].
- 4 Klikněte na [Editovat].
- 5 Zaškrtněte políčko [Správa ID oddělení].

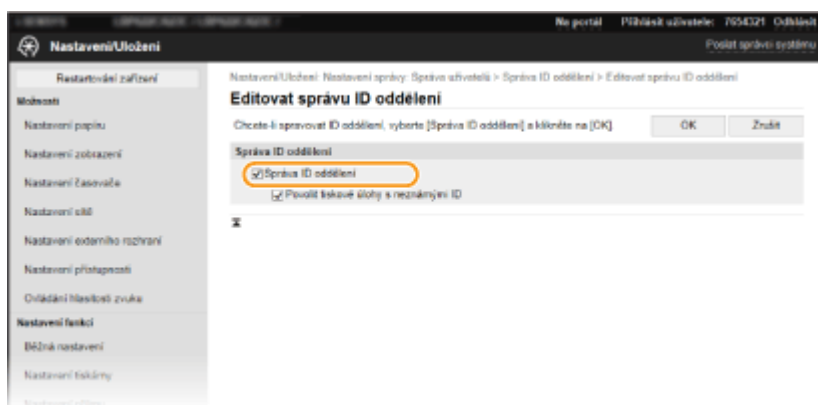

[Správa ID oddělení]

Zaškrtnutím políčka aktivujete správu ID oddělení. Pokud funkci správy ID oddělení nechcete dále používat, zrušte zaškrtnutí políčka.

POZNÁMKA:

- Informace o možnosti [Povolit tiskové úlohy s neznámými ID] najdete v části ▶**Blokování úloh, když je ID oddělení neznámé**(P. 224) .

- 6 Klikněte na [OK].

POZNÁMKA

Použití ovládacího panelu

- Nastavení správy ID oddělení lze provést také z možnosti <Nabídka> na obrazovce Domů. ▶<**Správa ID oddělení**>(P. 390)

Přihlášení do systému stroje

- Pokud se pokusíte zařízení použít, když je povolena správa ID oddělení, zobrazí se přihlašovací obrazovka. ▶
Přihlášení do systému stroje(P. 125)

Povolení správy ID oddělení pro úlohy z počítače

Jestliže chcete povolit správu ID oddělení pro úlohy z počítače, musíte prostřednictvím ovladače, který jsou nainstalován v počítači, zadat ID oddělení a PIN.

DŮLEŽITÉ

- Před prováděním tohoto postupu se přihlaste k počítači s účtem správce.

- 1 Otevřete složku tiskárny.** ▶ **Zobrazení složky tiskárny(P. 467)**
- 2 Klikněte pravým tlačítkem na ikonu ovladače pro daný stroj a klikněte na možnost [Vlastnosti tiskárny] nebo [Vlastnosti].**
- 3 Klikněte na kartu [Nastavení zařízení].**
- 4 Vyberte možnost [Správa ID oddělení] v části [Správa uživatelů].**
- 5 Klikněte na tlačítko [Nastavení] vpravo.**
- 6 Podle potřeby zadejte nastavení a klikněte na tlačítko [OK].**

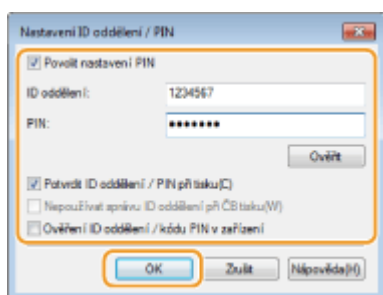

[Povolit nastavení PIN]

Zaškrtnutím tohoto políčka povolíte nastavení kódu PIN.

[ID oddělení]

Zadejte ID oddělení.

[PIN]

Podle potřeby zadejte kód PIN spojený s ID oddělení.

[Ověřit]

Kliknutím na tlačítko ověřte, zda je zadáno správné ID a kód PIN. Pokud jsou zařízení a počítač připojeny pomocí portu USB nebo WSD (Web Services on Devices), tato funkce není k dispozici.

[Potvrdit ID oddělení/PIN při tisku]

Zaškrtnutím políčka zobrazíte místní obrazovku [Potvrdit ID oddělení/PIN] při každém odeslání úlohy z počítače.

[Ověření ID oddělení/kódu PIN v zařízení]

Políčko zaškrtněte, pokud je zařízení propojeno s počítačem pomocí portu USB nebo WSD.

7 Klikněte na [OK].

POZNÁMKA

Přihlášení do systému stroje

- Pokud se pokusíte odeslat úlohu z počítače, když je povolena správa ID oddělení, zobrazí se následující místní obrazovka (pokud není zrušeno zaškrtnutí políčka [Potvrdit ID oddělení/PIN při tisku]):

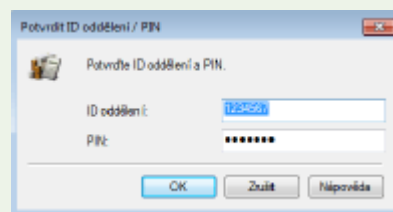

Blokování úloh, když je ID oddělení neznámé

„Tisk z počítače“ je ve výchozím nastavení nakonfigurovaný tak, aby uživatel mohl spouštět úlohy bez zadání ID nebo PIN, když je povolena správa ID oddělení. Pokud chcete nakonfigurovat nastavení, při němž bez zadání ID a kódu PIN nelze použít žádné funkce, proveďte následující postup.

- 1 Spusťte Vzdálené uživatelské rozhraní a přihlaste se do režimu správce systému. ▶ Spuštění Vzdáleného uživatelského rozhraní(P. 270)**
- 2 Klikněte na [Nastavení/Uložení] na stránce portálu. ▶Obrazovka Vzdáleného uživatelského rozhraní(P. 271)**
- 3 Vyberte možnost [Správa uživatelů] ▶ [Správa ID oddělení].**
- 4 Klikněte na [Editovat].**
- 5 Podle potřeby zaškrtnutí políček zrušte.**

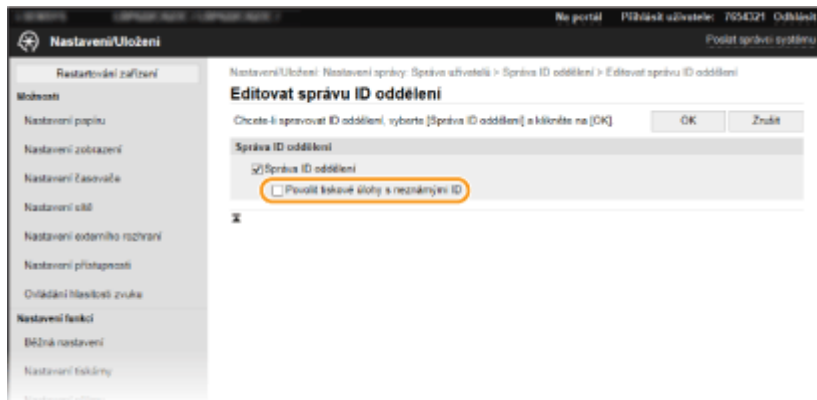

[Povolit tiskové úlohy s neznámými ID]

Chcete-li odeslat úlohu z počítače, když je povolena správa ID oddělení, je třeba zadat správné ID a PIN ( **Povolení správy ID oddělení pro úlohy z počítače(P. 223)**). Je-li však zaškrtnuté políčko u tohoto nastavení, úlohy se spustí i bez zadání ID a kódu PIN. Zaškrtnutí tohoto políčka zrušte, pokud chcete nakonfigurovat nastavení, při němž se bez zadání ID oddělení a kódu PIN nespustí žádné úlohy.

6 Klikněte na [OK].

ODKAZY

-  **Nastavení přístupových oprávnění(P. 217)**
-  **Změna ID a kódu PIN správce systému(P. 218)**

Nastavení kódu PIN Vzdáleného uživatelského rozhraní

68JK-045

Můžete nastavit kód PIN pro použití Vzdáleného uživatelského rozhraní. Všichni uživatelé používají stejný kód PIN.

POZNÁMKA

- Pokud je povolena správa ID oddělení, toto nastavení není nutné. ▶ **Nastavení správy ID oddělení(P. 220)**
- Další informace o základních operacích, které se provádějí při nastavování zařízení ze Vzdáleného uživatelského rozhraní, najdete v části ▶ **Nastavení možností nabídky prostřednictvím Vzdáleného uživatelského rozhraní(P. 279)** .

- 1 Spustíte Vzdálené uživatelské rozhraní a přihlaste se do režimu správce systému. ▶ Spuštění Vzdáleného uživatelského rozhraní(P. 270)**
- 2 Klikněte na [Nastavení/Uložení] na stránce portálu. ▶ Obrazovka Vzdáleného uživatelského rozhraní(P. 271)**
- 3 Vyberte možnost [Licence/Jiná] ▶ [Nastavení vzdáleného UR].**
- 4 Klikněte na [Editovat].**
- 5 Zaškrtněte políčko [Použit přístupový PIN vzdáleného UR] a nastavte kód PIN.**

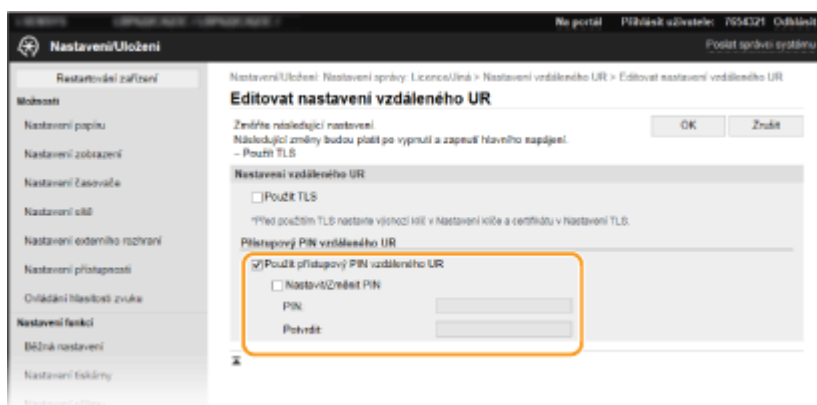

[Použit přístupový PIN vzdáleného UR]

Pokud toto políčko zaškrtnete, bude třeba zadat kód PIN pro přístup ke Vzdálenému uživatelskému rozhraní.

[Nastavit/Změnit PIN]

Chcete-li zadat nebo změnit kód PIN, zaškrtněte dané políčko a zadejte stejné číslo do textového pole [PIN] a [Potvrdit].

- 6 Klikněte na [OK].**

POZNÁMKA

Použití ovládacího panelu

- K nastavení přístupového kódu PIN Vzdáleného uživatelského rozhraní lze také získat přístup z možnosti <Nabídka> na obrazovce Domů. ▶<Nastavení vzdáleného UR>(P. 396)

Pokud jsou inicializovaná <Nastavení správy>

- Inicializuje se také kód PIN pro přístup ke Vzdálenému uživatelskému rozhraní. Po inicializaci nastavte nový kód PIN. ▶<Inicializovat nabídku>(P. 399)

ODKAZY

- ▶<Nastavení přístupových oprávnění>(P. 217)
- ▶<Změna ID a kódu PIN správce systému>(P. 218)

Konfigurace nastavení pro zabezpečení sítě

68JK-046

Autorizovaní uživatelé jsou ohroženi škodlivými útoky třetích stran, jedná se např. o sniffing (falšování), spoofing (odposlech) nebo tampering (nepovolené úpravy) dat při jejich průchodu sítě, které mohou způsobit ztráty, jejichž rozsah nelze předvídat. Zařízení podporuje následující funkce, které slouží ke zvýšení zabezpečení a utajení, a tím chrání vaše důležité a cenné informace před těmito útoky.

Nastavení brány firewall

Neoprávněný přístup třetích stran a také útoky a narušení ze sítě lze zablokovat tak, že komunikaci omezíte pouze na zařízení s konkrétní adresou IP nebo MAC. **►Omezení komunikace pomocí bran firewall(P. 230)**



Změna čísel portů

Protokolu, který se používá k výměně informací s ostatními zařízeními, se přiřadí čísla portů, předem určená podle typu protokolu. Číslo portu musí být stejné pro všechna komunikační zařízení; abyste zabránili útokům zvenčí, je proto důležité změnit ho na arbitrární číslo. **►Změna čísel portů(P. 237)**

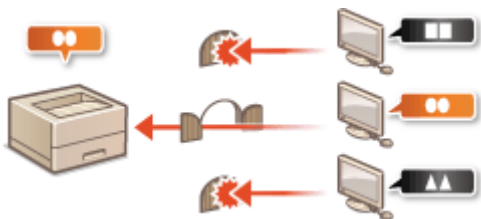

Nastavení serveru proxy

Když jsou klientská zařízení připojena k externí síti, komunikace se naváže přes server proxy. Když se používá server proxy, procházení webů je bezpečnější, a zpravidla se tak zvýší zabezpečení. **►Nastavení serveru proxy(P. 238)**



Šifrovaná komunikace TLS

Protokol TLS se používá pro šifrování dat odesílaných prostřednictvím sítě a často také pro komunikaci přes webový prohlížeč nebo e-mailovou aplikaci. Protokol TLS umožňuje bezpečnou síťovou komunikaci, jestliže přistupujete k zařízení z počítače prostřednictvím Vzdáleného uživatelského rozhraní. **►Konfigurace klíče a certifikátu pro protokol TLS(P. 240)**



Komunikace IPsec

Zatímco protokol TLS šifruje pouze data používaná v konkrétní aplikaci, jako je například webový prohlížeč nebo e-mailová aplikace, protokol IPsec šifruje celé IP pakety (nebo jejich datové části). Díky tomu poskytuje protokol IPsec mnohem univerzálnější systém zabezpečení než protokol TLS. **► Konfigurace nastavení IPsec (P. 251)**

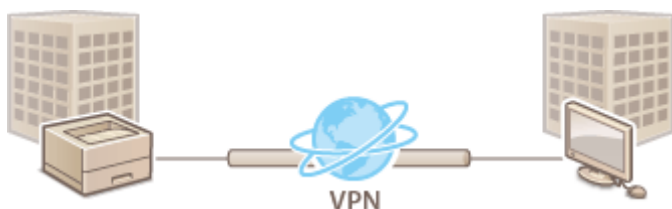

Ověřování IEEE 802.1X

Standard IEEE 802.1X je mechanismus blokování neoprávněného přístupu k síti využívající hromadnou správu informací o ověřování uživatele. Pokud se zařízení pokusí připojit k síti 802.1X, musí projít procesem ověření uživatele, který prokáže, zda se o připojení pokouší autorizovaný uživatel. Informace o ověření je odeslána ke kontrole na server RADIUS, který na základě výsledku ověření buď povolí, nebo odmítne komunikaci se sítí. Pokud se ověření nezdaří, přepínač LAN (nebo přístupový bod) zablokuje přístup z vnější sítě. Zařízení se může k síti 802.1X připojit jako klientské zařízení. **► Konfigurace nastavení pro ověřování IEEE 802.1X (P. 258)**

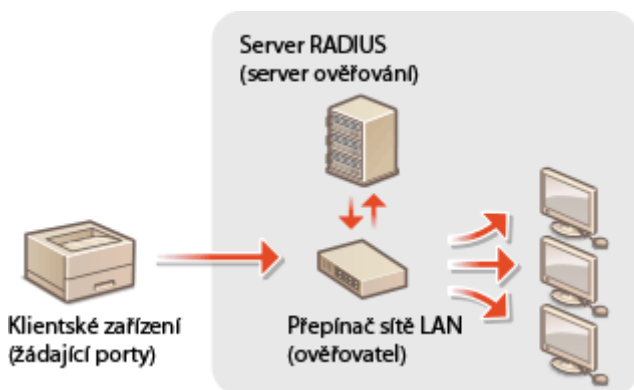

Omezení komunikace pomocí bran firewall

68JK-047

Bez řádného zabezpečení mohou třetí strany získat neoprávněný přístup k počítačům a dalším komunikačním zařízením, které jsou připojené k síti. Chcete-li zabránit tomuto neoprávněnému přístupu, zadejte nastavení pro filtrování paketů. Je to funkce, která slouží k omezení komunikace se zařízeními s určitými IP adresami nebo MAC adresami.

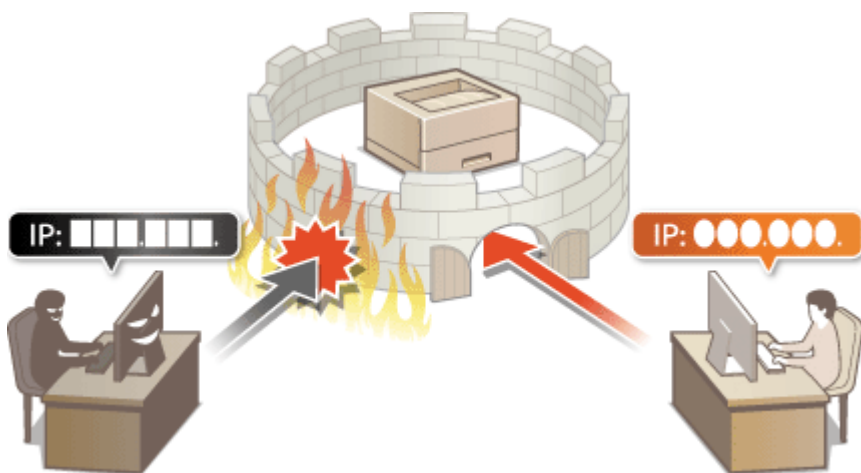

- Zadání adres IP pro nastavení brány firewall(P. 231)
- Zadání adres MAC pro nastavení brány firewall(P. 234)

Zadání adres IP pro nastavení brány firewall

68JK-048

Můžete buď umožnit komunikaci pouze se zařízeními s určitými IP adresami, nebo blokovat zařízení s určitými IP adresami a komunikaci s ostatními povolit. Můžete zadat jednu IP adresu nebo rozsah IP adres.

POZNÁMKA

- Další informace o základních operacích, které se provádějí při nastavování zařízení ze Vzdáleného uživatelského rozhraní, najdete v části [▶ Nastavení možností nabídky prostřednictvím Vzdáleného uživatelského rozhraní\(P. 279\)](#) .

1 Spusťte Vzdálené uživatelské rozhraní a přihlaste se do režimu správce systému. [▶ Spuštění Vzdáleného uživatelského rozhraní\(P. 270\)](#)

2 Klikněte na [Nastavení/Uložení] na stránce portálu. [▶ Obrazovka Vzdáleného uživatelského rozhraní\(P. 271\)](#)

3 Vyberte možnost [Nastavení sítě] ▶ [Nastavení brány firewall].

4 U cílového filtru IP adres klikněte na možnost [Editovat].

- Vyberte filtr, který odpovídá cílové IP adrese. Chcete-li omezit data zasílaná ze zařízení do počítače, vyberte možnost [Výstupní filtr]. Chcete-li omezit data přijímaná z počítače, vyberte možnost [Vstupní filtr].

5 Zadejte nastavení filtrování paketů.

- Vyberte výchozí zásady pro povolení, nebo omezení komunikace dalších zařízení s tímto zařízením a poté zadejte IP adresy pro výjimky.

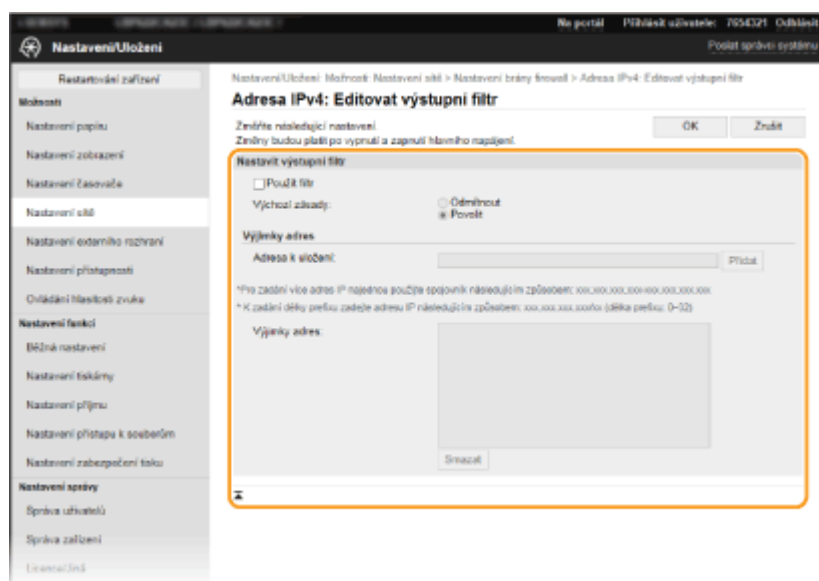

- 1** Zaškrtněte políčko [Použít filtr] a kliknutím na přepínač [Odmítnout] nebo [Povolit] nastavte [Výchozí zásady].

[Použít filtr]

Políčko zaškrtněte, chcete-li komunikaci zakázat. Zrušením zaškrtnutí políčka zákaz zrušíte.

[Výchozí zásady]

Vyberte, zda se má povolit, nebo odmítnout komunikace jiných zařízení s tímto zařízením.

[Odmítnout]	Vyberete-li tuto volbu, pak projdou pouze komunikační pakety, které jsou odeslány nebo přijaty ze zařízení, jejichž IP adresy jsou zadány do seznamu [Výjimky adres]. Komunikace s ostatními zařízeními je zakázána.
[Povolit]	Vyberete-li tuto volbu, pak komunikační pakety, které jsou odeslány nebo přijaty ze zařízení, jejichž IP adresy jsou zadány v seznamu [Výjimky adres], budou blokovány. Komunikace s ostatními zařízeními je povolena.

- 2** Zadejte adresy do seznamu výjimek.

- Zadejte IP adresu (nebo rozsah IP adres) do textového pole [Adresa k uložení] a klikněte na [Přidat].

DŮLEŽITÉ:**Zkontrolujte správnost zadaných adres**

- Pokud zadáte adresy IP nesprávně, může se stát, že nebude možný přístup do zařízení prostřednictvím Vzdáleného uživatelského rozhraní. V takovém případě je třeba nastavit <Filtr adres IPv4> nebo <Filtr adres IPv6> na <Vyp>.

▶<Filtr adres IPv4>(P. 329)

▶<Filtr adres IPv6>(P. 330)

POZNÁMKA:**Formulář pro zadávání IP adres**

	Popis	Příklad
Zadání jedné adresy	IPv4: Čísla oddělujte tečkami.	192.168.0.10
	IPv6: Alfanumerické znaky oddělujte dvojtečkami.	fe80::10
Zadání rozsahu adres	Mezi jednotlivé adresy vkládejte pomlčku.	192.168.0.10-192.168.0.20
Zadání rozsahu adres s předponou	Zadejte adresu, pak lomítko a dále číslo označující délku předpony.	192.168.0.32/27 fe80::1234/64

Když je pro odchozí filtr vybráno [Odmítnout]

- Odchozí pakety vícesměrového a všesměrového vysílání nelze filtrovat.

Odstranění adresy IP ze seznamu výjimek

- Vyberte adresu IP a klikněte na možnost [Smazat].

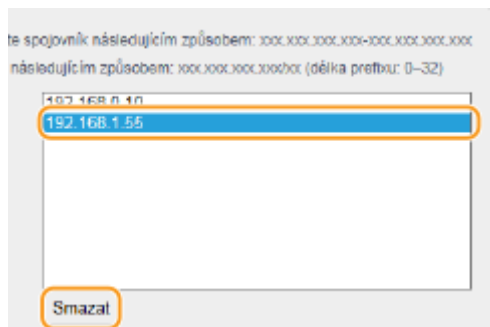

3 Klikněte na [OK].

6 Restartujte stroj. ▶ Restartování zařízení(P. 104)

POZNÁMKA

Použití ovládacího panelu

- Pomocí možnosti <Nabídka> na obrazovce Domů také můžete povolit nebo zakázat filtrování IP adres.
 - ▶ <Filtr adres IPv4>(P. 329)
 - ▶ <Filtr adres IPv6>(P. 330)

ODKAZY

▶ Zadání adres MAC pro nastavení brány firewall(P. 234)

Zadání adres MAC pro nastavení brány firewall

68JK-049

Můžete buď umožnit komunikaci pouze se zařízeními s určitými MAC adresami, nebo blokovat zařízení s určitými MAC adresami a komunikaci s ostatními povolit.

DŮLEŽITÉ

Funkce je nedostupná, když je zařízení připojeno k bezdrátové síti LAN.

POZNÁMKA

- Další informace o základních operacích, které se provádějí při nastavování zařízení ze Vzdáleného uživatelského rozhraní, najdete v části **Nastavení možností nabídky prostřednictvím Vzdáleného uživatelského rozhraní(P. 279)** .

- 1 Spusťte Vzdálené uživatelské rozhraní a přihlaste se do režimu správce systému.** **▶ Spuštění Vzdáleného uživatelského rozhraní(P. 270)**
- 2 Klikněte na [Nastavení/Uložení] na stránce portálu.** **▶Obrazovka Vzdáleného uživatelského rozhraní(P. 271)**
- 3 Vyberte možnost [Nastavení sítě] ▶ [Nastavení brány firewall].**
- 4 U cílového filtru adres MAC klikněte na možnost [Editovat].**
 - Chcete-li omezit data zasílaná ze zařízení do počítače, vyberte možnost [Výstupní filtr]. Chcete-li omezit data přijímaná z počítače, vyberte možnost [Vstupní filtr].
- 5 Zadejte nastavení filtrování paketů.**
 - Vyberte předpoklady (výchozí zásady) pro povolení, nebo omezení komunikace dalších zařízení s tímto zařízením a poté zadejte adresy MAC pro výjimky.

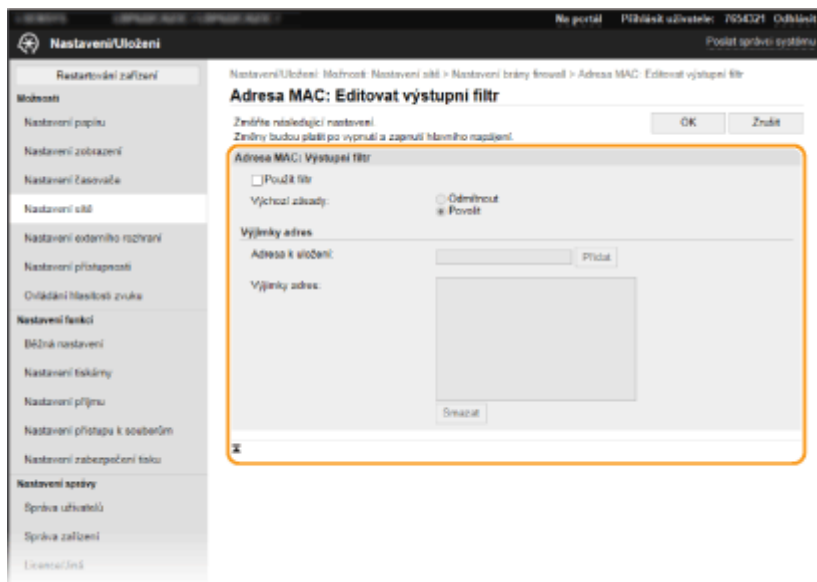

- 1 Zaškrtněte políčko [Použit filtr] a kliknutím na přepínač [Odmítnout] nebo [Povolit] nastavte [Výchozí zásady].

[Použit filtr]

Políčko zaškrtněte, chcete-li komunikaci zakázat. Zrušením zaškrtnutí políčka zákaz zrušíte.

[Výchozí zásady]

Vyberte výchozí zásady, zda se má povolit, nebo odmítnout komunikace jiných zařízení s tímto zařízením.

[Odmítnout]	Vyberete-li tuto volbu, pak projdou pouze komunikační pakety, které jsou odeslány nebo přijaty ze zařízení, jejichž adresy MAC jsou uvedeny v seznamu [Výjimky adres]. Komunikace s ostatními zařízeními je zakázána.
[Povolit]	Vyberete-li tuto možnost, pak komunikační pakety, které jsou odeslány nebo přijaty ze zařízení, jejichž adresy MAC jsou uvedeny v seznamu [Výjimky adres], budou blokovány. Komunikace s ostatními zařízeními je povolena.

- 2 Zadejte adresy do seznamu výjimek.

- Zadejte adresu MAC do textového pole [Adresa k uložení] a klikněte [Přidat].
- Jednotlivé adresy není nutné oddělovat pomlčkami nebo dvojtečkami.

DŮLEŽITÉ:

Zkontrolujte správnost zadaných adres

- Zadáte-li adresy MAC nesprávně, nebude možné se k zařízení připojit prostřednictvím Vzdáleného uživatelského rozhraní. V takovém případě je třeba nastavit <Filtr adres MAC> na <Vyp>. **><Filtr adres MAC>(P. 330)**

POZNÁMKA:

Když je pro odchozí filtr vybráno [Odmítnout]

- Odchozí pakety vícesměrového a všesměrového vysílání nelze filtrovat.

Odstranění adresy MAC ze seznamu výjimek

- Vyberte adresu MAC a klikněte na [Smazat].

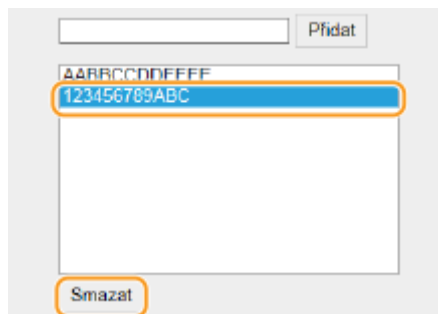

3 Klikněte na [OK].

6 Restartujte stroj. ▶ **Restartování zařízení(P. 104)**

POZNÁMKA

Použití ovládacího panelu

- Pomocí možnosti <Nabídka> na obrazovce Domů také můžete povolit nebo zakázat filtrování MAC adres. ▶
<Filtr adres MAC>(P. 330)

ODKAZY

▶ **Zadání adres IP pro nastavení brány firewall(P. 231)**

Změna čísel portů

68JK-04A

Porty slouží jako koncové body pro komunikaci s ostatními zařízeními. Pro hlavní protokoly jsou typicky použita běžná čísla portů. Vzhledem k tomu, že tato čísla portů jsou dobře známa, jsou zařízení s těmito čísly portů zranitelná vůči útokům. Váš správce sítě může změnit čísla portů za účelem zvýšení zabezpečení zařízení. Po změně čísla portu musí být pro nové číslo nastaveno sdílení s komunikujícími zařízeními, jakými jsou počítače a servery. V závislosti na síťovém prostředí zadejte nastavení čísla portu.

POZNÁMKA

- Chcete-li změnit číslo portu pro server proxy, vyhledejte informace v části **Nastavení serveru proxy** (P. 238) .

1 Vyberte možnost **<Nabídka>** na obrazovce **Domů**. **Obrazovka Domů** (P. 108)

2 Vyberte možnost **<Možnosti>** ▶ **<Sít>**.

- Pokud se zobrazí přihlašovací obrazovka, zadejte správné ID a PIN. **Přihlášení do systému stroje** (P. 125)

3 Vyberte možnost **<Nastavení TCP/IP>** ▶ **<Nastavení čísla portu>**.

4 Výběr protokolu, u něhož chcete změnit číslo portu.

POZNÁMKA:

Další informace o protokolech

- **<LPD>/<RAW>/<WSD Multicast Discovery>** **Konfigurace tiskových protokolů a funkcí WSD** (P. 52)
- **<HTTP>** **Zákaz komunikace HTTP** (P. 266)
- **<POP3>** **Příjem i-faxů k tisku** (P. 188)
- **<SNMP>** **Monitorování a ovládání zařízení pomocí protokolu SNMP** (P. 74)
- **<Multicast Discovery>** **Monitorování stroje ze systémů pro správu zařízení** (P. 79)

5 Zadejte číslo portu a stiskněte tlačítko **<Použít>** (**OK**).

6 Pro model s dotykovým panelem vyberte možnost **<OK>**.

7 Restartujte stroj. **Restartování zařízení** (P. 104)

ODKAZY

- **Konfigurace portů tiskáren** (P. 55)

Nastavení serveru proxy

68JK-04C

Proxy (nebo HTTP proxy server) je buď počítač, nebo software, který ostatním zařízením zprostředkovává komunikaci HTTP, a to zejména komunikaci se zdroji mimo síť, např. při procházení webových stránek. Klientská zařízení jsou k vnější síti připojena přes server proxy a nekomunikují tedy s vnějšími zdroji přímo. Nastavení serveru proxy jednak usnadňuje řízení provozu mezi vnitřní a vnější sítí, a zároveň přispívá ke zvýšení zabezpečení díky blokování neoprávněného přístupu a konsolidaci antivirové ochrany. Pokud k tisku přes Internet používáte službu Google Cloud Print, můžete zvýšit zabezpečení nastavením serveru proxy. Při nastavování serveru proxy se ujistěte, že máte potřebné informace týkající se serveru proxy, včetně IP adresy, čísla portu a uživatelského jména a hesla pro ověření.

POZNÁMKA

- Další informace o základních operacích, které se provádějí při nastavování zařízení ze Vzdáleného uživatelského rozhraní, najdete v části [▶ Nastavení možností nabídky prostřednictvím Vzdáleného uživatelského rozhraní\(P. 279\)](#) .

- 1 Spusťte Vzdálené uživatelské rozhraní a přihlaste se do režimu správce systému. [▶ Spuštění Vzdáleného uživatelského rozhraní\(P. 270\)](#)
- 2 Klikněte na [Nastavení/Uložení] na stránce portálu. [▶ Obrazovka Vzdáleného uživatelského rozhraní\(P. 271\)](#)
- 3 Vyberte možnost [Nastavení sítě] ▶ [Nastavení Proxy].
- 4 Klikněte na [Editovat].
- 5 Zaškrtněte políčko [Použít Proxy] a zadejte požadovaná nastavení.

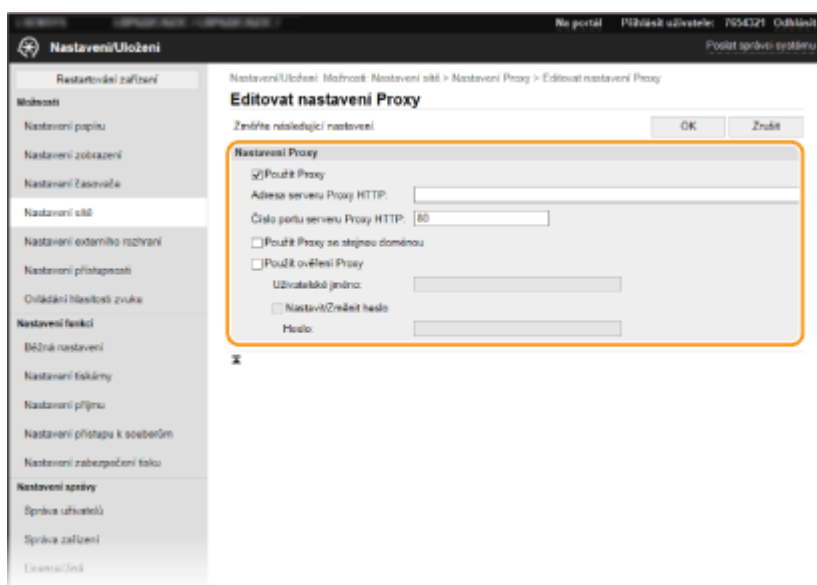

[Použít Proxy]

Pokud zaškrtnete toto políčko, při komunikaci se serverem HTTP se použije zadaný server proxy.

[Adresa serveru Proxy HTTP]

Zadejte adresu serveru proxy. V závislosti na prostředí zadejte IP adresu nebo název hostitele.

[Číslo portu serveru Proxy HTTP]

Podle potřeby změňte číslo portu.

[Použit Proxy se stejnou doménou]

Zaškrtnete-li toto políčko, můžete použít také zadaný proxy server ke komunikaci se zařízeními ve stejné doméně.

[Použit ověření Proxy]

Chcete-li povolit ověření serverem proxy, zaškrtněte políčko a do textového pole [Uživatelské jméno] zadejte uživatelské jméno formou alfanumerických znaků.

[Nastavit/Změnit heslo]

Chcete-li nastavit nebo změnit heslo pro ověření serverem proxy, pokud je povoleno, zaškrtněte políčko a do textového pole [Heslo] zadejte nové heslo formou alfanumerických znaků.

6 Klikněte na [OK].

ODKAZY

► **Použití služby Google Cloud Print(P. 211)**

Konfigurace klíče a certifikátu pro protokol TLS

68JK-04E

Komunikaci mezi zařízením a webovým prohlížečem v počítači je možné šifrovat pomocí funkce TLS (Transport Layer Security). Protokol TLS je mechanismus šifrování dat odeslaných nebo přijatých prostřednictvím sítě. Protokol TLS musí být povolen, když se Vzdálené uživatelské rozhraní používá pro zadávání nastavení pro IPSec (Metoda předsdíleného klíče), ověřování IEEE 802.1X (TTLS/PEAP) nebo SNMPv3. Pokud chcete pro Vzdálené uživatelské rozhraní používat šifrovanou komunikaci TLS, je třeba před povolením funkce TLS zadat „klíč a certifikát“ (certifikát serveru). Před povolením funkce TLS je třeba vygenerovat nebo nainstalovat klíč a certifikát pro protokol TLS (**►Funkce správy(P. 452)**).



POZNÁMKA

- Další informace o základních operacích, které se provádějí při nastavování zařízení ze Vzdáleného uživatelského rozhraní, najdete v části **►Nastavení možností nabídky prostřednictvím Vzdáleného uživatelského rozhraní(P. 279)** .

- 1** Spusťte Vzdálené uživatelské rozhraní a přihlaste se do režimu správce systému. **► Spuštění Vzdáleného uživatelského rozhraní(P. 270)**
- 2** Klikněte na [Nastavení/Uložení] na stránce portálu. **►Obrazovka Vzdáleného uživatelského rozhraní(P. 271)**
- 3** Vyberte možnost [Nastavení sítě] ► [Nastavení TLS].
- 4** Klikněte na [Klíč a certifikát].
- 5** Klikněte na [Uložit výchozí klíč] nacházející se vpravo od klíče a certifikátu, které chcete použít.

POZNÁMKA:

Zobrazení podrobností o certifikátu

- Máte možnost zkontrolovat podrobné informace o certifikátu nebo můžete certifikát ověřit kliknutím na příslušný textový odkaz pod možností [Název klíče] nebo na ikonu certifikátu.

- 6** Klikněte na [Editovat].
- 7** Nakonfigurujte podrobná nastavení TLS.

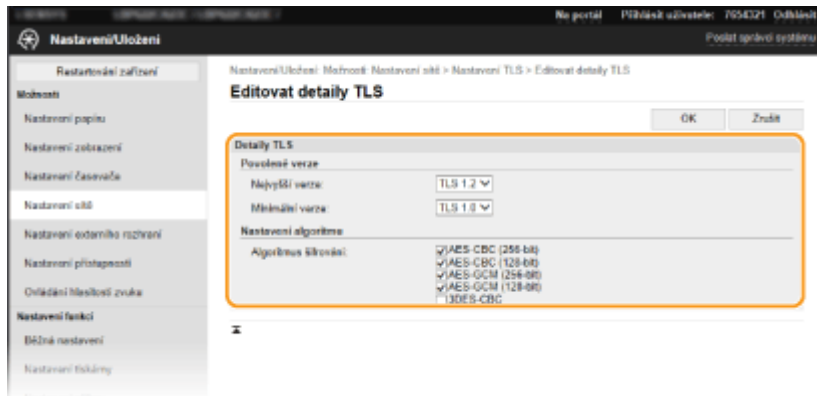
**[Povolené verze]**

Zadejte [Nejvyšší verze] a [Minimální verze] TLS.

[Nastavení algoritmu]

Zaškrtněte pole pro šifrovací algoritmus, který se použije pro TLS.

8 Klikněte na [OK].

9 Vyberte možnost [Licence/Jiná] ► [Nastavení vzdáleného UR].

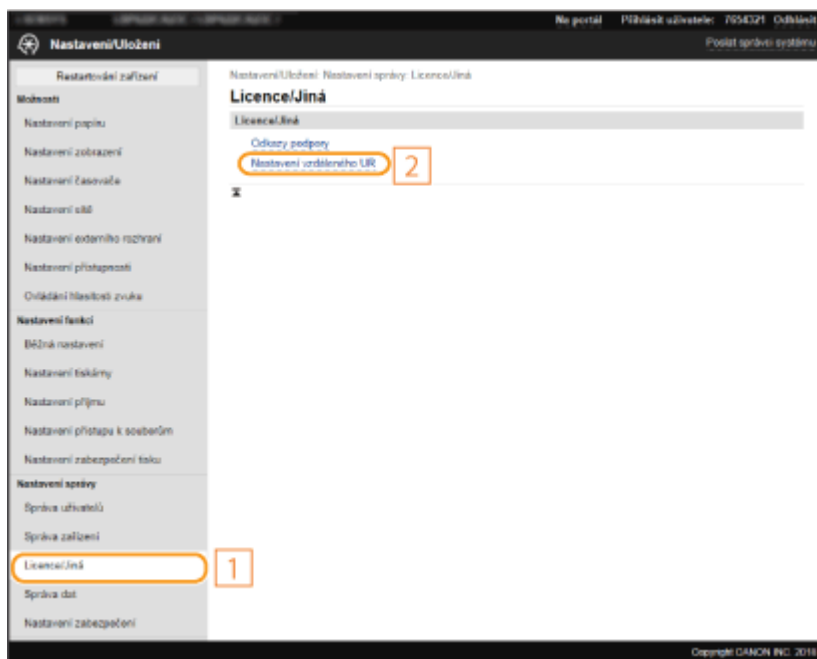

10 Klikněte na [Editovat].

11 Zaškrtněte políčko [Použít TLS] a klikněte na [OK].

12 Restartujte stroj. ► Restartování zařízení(P. 104)

POZNÁMKA

Použití ovládacího panelu

- Pomocí možnosti <Nabídka> na obrazovce Domů také můžete povolit nebo zakázat komunikaci šifrovanou pomocí protokolu TLS. ▶<Vzdálené UR>/<Použít vzdálené UR>(P. 396)

Spuštění Vzdáleného uživatelského rozhraní s TLS

- Pokud zkusíte spustit Vzdálené uživatelské rozhraní, když je povoleno TLS, může se zobrazit upozornění zabezpečení ohledně certifikátu zabezpečení. V takovém případě zkontrolujte, že je do pole adresy zadána správná adresa URL a poté zobrazte obrazovku Vzdáleného uživatelského rozhraní. ▶**Spuštění Vzdáleného uživatelského rozhraní(P. 270)**

Šifrování příjmu i-faxů pomocí protokolu TLS

- Pokud server POP3 podporuje funkci TLS, lze funkci TLS povolit pro komunikaci s tímto serverem (▶ **Konfigurace nastavení příjmu i-faxů(P. 188)**). Další informace o serveru POP3 získáte od poskytovatele služeb Internetu nebo správce sítě.

ODKAZY

- ▶**Vygenerování klíče a certifikátu pro síťovou komunikaci(P. 243)**
- ▶**Vygenerování klíče a žádosti o podepsání certifikátu (CSR)(P. 246)**
- ▶**Uložení klíče a certifikátu pro síťovou komunikaci(P. 249)**
- ▶**Konfigurace nastavení IPSec(P. 251)**
- ▶**Konfigurace nastavení pro ověřování IEEE 802.1X(P. 258)**
- ▶**Monitorování a ovládání zařízení pomocí protokolu SNMP(P. 74)**

Vygenerování klíče a certifikátu pro síťovou komunikaci

68JK-04F

Pokud šifrovaná komunikace vedená prostřednictvím protokolu TLS (Transport Layer Security) vyžaduje klíč a certifikát, je možné je pomocí zařízení vygenerovat. K přístupu k zařízení přes Vzdálené uživatelské rozhraní lze použít funkci TLS. Pro klíč a certifikát vygenerovaný v části „Síťová komunikace“ se používají certifikáty podepsané svým držitelem.

POZNÁMKA

- Chcete-li použít serverový certifikát s podpisem certifikační autority (CA), můžete s klíčem místo certifikátu vygenerovat žádost o podepsání certifikátu (CSR). **►Vygenerování klíče a žádosti o podepsání certifikátu (CSR)(P. 246)**
- Další informace o základních operacích, které se provádějí při nastavování zařízení ze Vzdáleného uživatelského rozhraní, najdete v části **►Nastavení možností nabídky prostřednictvím Vzdáleného uživatelského rozhraní(P. 279)** .

- 1 Spuštěte Vzdálené uživatelské rozhraní a přihlaste se do režimu správce systému. ► Spuštění Vzdáleného uživatelského rozhraní(P. 270)**
- 2 Klikněte na [Nastavení/Uložení] na stránce portálu. ►Obrazovka Vzdáleného uživatelského rozhraní(P. 271)**
- 3 Vyberte možnost [Správa zařízení] ► [Nastavení klíče a certifikátu].**
- 4 Klikněte na [Generovat klíč].**

POZNÁMKA:

Odstranění uloženého klíče a certifikátu

- Klikněte na tlačítko [Smazat] nacházející se napravo od klíče a certifikátu, které chcete smazat ► klikněte na [OK].
- Klíč a certifikát nelze smazat, jestliže se z nějakého důvodu aktuálně používají, např. když je v části [Použití klíče] uvedeno „[TLS]“ nebo „[IEEE 802.1X]“. V takovém případě je před smazáním nutné příslušnou funkci zakázat nebo druhý klíč a certifikát vyměnit.

- 5 Vyberte možnost [Komunikace v síti] a klikněte na tlačítko [OK].**
- 6 Zadejte nastavení pro klíč a certifikát.**

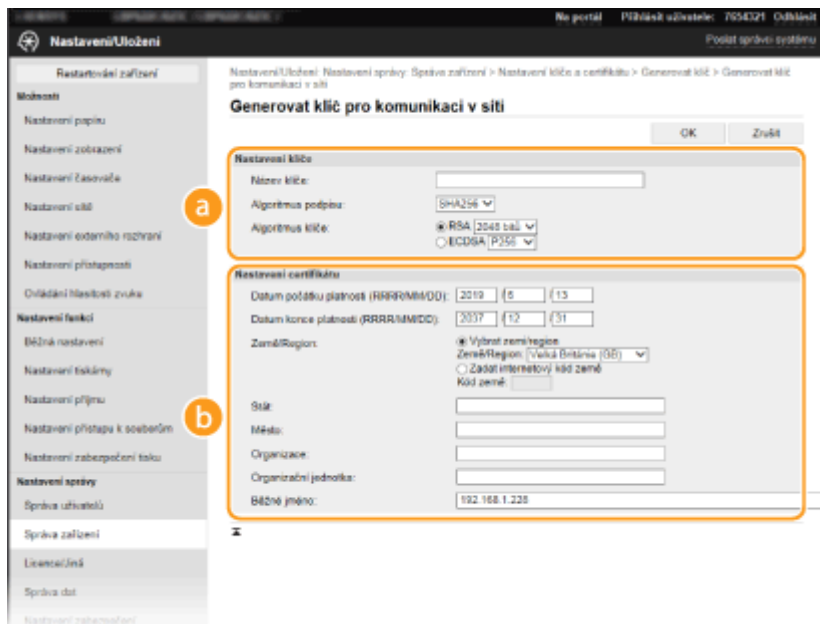

a [Nastavení klíče]

[Název klíče]

Zadejte název klíče formou alfanumerických znaků. Zadejte název, který budete schopni později v seznamu snadno nalézt.

[Algoritmus podpisu]

V rozevřacím seznamu vyberte algoritmus.

[Algoritmus klíče]

V části [RSA] nebo [ECDSA] vyberte algoritmus k vygenerování klíče a potom v rozevřacím seznamu vyberte délku klíče. V obou případech platí, že čím delší je klíč, tím vyšší je úroveň zabezpečení. Rychlost komunikace se však snižuje.

POZNÁMKA:

- Pokud je v části [Algoritmus podpisu] vybrána možnost [SHA384] nebo [SHA512], jako délku klíče nelze vybrat [512 bitů], pokud je v části [Algoritmus klíče] vybrána možnost [RSA].

b [Nastavení certifikátu]

[Datum počátku platnosti (RRRR/MM/DD)]

Zadejte datum zahájení platnosti certifikátu v pořadí: rok, měsíc, den.

[Datum konce platnosti (RRRR/MM/DD)]

Zadejte datum ukončení platnosti certifikátu v pořadí: rok, měsíc, den. Nelze nastavit dřívější datum, než je [Datum počátku platnosti (RRRR/MM/DD)].

[Země/Region]

Klikněte na přepínač [Vybrat zemi/region] a z rozevřacího seznamu vyberte zemi/oblast. Můžete také kliknout na přepínač [Zadat internetový kód země] a zadat kód země, např. CZ pro Českou republiku.

[Stát]/[Město]

Podle potřeby zadejte umístění formou alfanumerických znaků.

[Organizace]/[Organizační jednotka]

Podle potřeby zadejte název organizace formou alfanumerických znaků.

[Běžné jméno]

Podle potřeby zadejte běžný název certifikátu formou alfanumerických znaků. Pro „běžný název“ je často používána zkratka „CN“.

7 Klikněte na [OK].

- Vygenerování klíče a certifikátu může chvíli trvat.
- Jakmile bude klíč a certifikát vygenerován, automaticky se uloží do zařízení.

ODKAZY

- ▶ **Uložení klíče a certifikátu pro síťovou komunikaci(P. 249)**
- ▶ **Konfigurace klíče a certifikátu pro protokol TLS(P. 240)**
- ▶ **Konfigurace nastavení IPSec(P. 251)**

Vygenerování klíče a žádosti o podepsání certifikátu (CSR)

68JK-04H

Protože certifikáty vygenerované na zařízení nemají podpis CA, může při komunikaci s některými zařízeními dojít k chybě komunikace. Aby certifikační autorita vydala certifikát s podpisem CA, musíte získat data žádosti o podepsání certifikátu (CSR), kterou může správce vygenerovat ze Vzdáleného uživatelského rozhraní. Po vydání certifikátu ho zaregistrujte do klíče, u kterého jste CSR vygenerovali.

► **Vygenerování klíče a žádosti CSR**(P. 246)

► **Registrace certifikátu ke klíči**(P. 248)

POZNÁMKA

- Další informace o základních operacích, které se provádějí při nastavování zařízení ze Vzdáleného uživatelského rozhraní, najdete v části ► **Nastavení možností nabídky prostřednictvím Vzdáleného uživatelského rozhraní**(P. 279) .

Vygenerování klíče a žádosti CSR

- 1** Spusťte Vzdálené uživatelské rozhraní a přihlaste se do režimu správce systému. ► Spuštění Vzdáleného uživatelského rozhraní(P. 270)
- 2** Klikněte na [Nastavení/Uložení] na stránce portálu. ► **Obrazovka Vzdáleného uživatelského rozhraní**(P. 271)
- 3** Vyberte možnost [Správa zařízení] ► [Nastavení klíče a certifikátu].
- 4** Klikněte na [Generuji klíč].

POZNÁMKA:

Odstranění uloženého klíče a certifikátu

- Klikněte na tlačítko [Smazat] nacházející se napravo od klíče a certifikátu, které chcete smazat ► klikněte na [OK].
- Klíč a certifikát nelze smazat, jestliže se z nějakého důvodu aktuálně používají, např. když je v části [Použití klíče] uvedeno „[TLS]“ nebo „[IEEE 802.1X]“. V takovém případě je před smazáním nutné příslušnou funkci zakázat nebo klíč a certifikát vyměnit.

- 5** Vyberte možnost [Klíč a žádost o podepsání certifikátu (CSR)] a klikněte na tlačítko [OK].
- 6** Zadejte nastavení pro klíč a CSR.

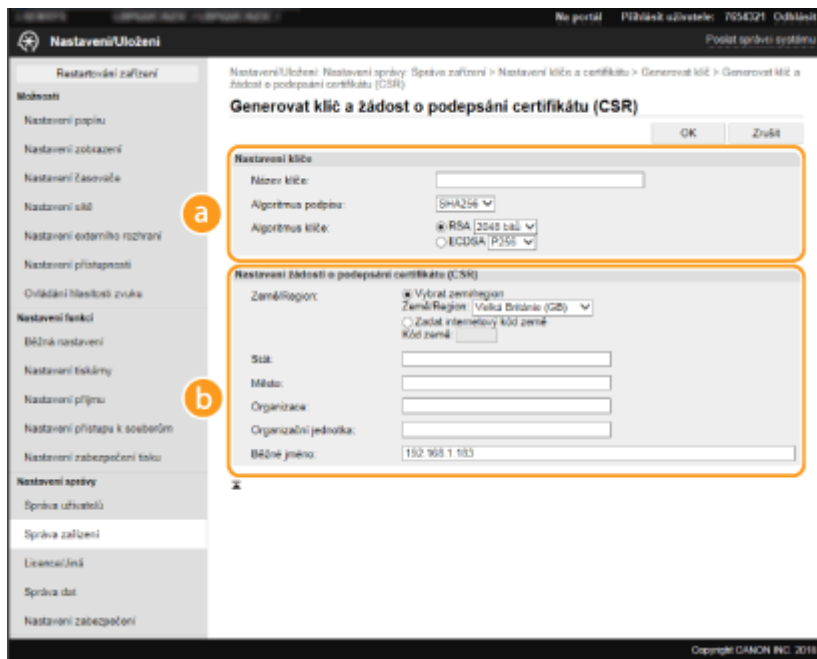

a [Nastavení klíče]

[Název klíče]

Zadejte název klíče formou alfanumerických znaků. Zadejte název, který budete schopni později v seznamu snadno nalézt.

[Algoritmus podpisu]

V rozevíracím seznamu vyberte algoritmus.

[Algoritmus klíče]

V části [RSA] nebo [ECDSA] vyberte algoritmus k vygenerování klíče a potom v rozevíracím seznamu vyberte délku klíče. V každém případě platí, že čím vyšší je hodnota délky klíče, tím pomalejší je komunikace. Zabezpečení je však vyšší.

POZNÁMKA:

- Pokud je v části [Algoritmus podpisu] vybrána možnost [SHA384] nebo [SHA512], jako délku klíče nelze vybrat [512 bitů], pokud je v části [Algoritmus klíče] vybrána možnost [RSA].

b [Nastavení žádosti o podepsání certifikátu (CSR)]

[Země/Region]

Klikněte na přepínač [Vybrat zemi/region] a z rozevíracího seznamu vyberte zemi/oblast. Můžete také kliknout na přepínač [Zadat internetový kód země] a zadat kód země, např. CZ pro Českou republiku.

[Stát]/[Město]

Podle potřeby zadejte umístění formou alfanumerických znaků.

[Organizace]/[Organizační jednotka]

Podle potřeby zadejte název organizace formou alfanumerických znaků.

[Běžné jméno]

Podle potřeby zadejte běžný název certifikátu formou alfanumerických znaků. Pro „běžný název“ je často používána zkratka „CN“.

7 Klikněte na [OK].

- Vygenerování klíče a žádosti CSR může chvíli trvat.

8 Klikněte na [Uložit v souboru].

- Zobrazí se dialogové okno pro uložení souboru. Zvolte místo pro jeho uložení a klikněte na tlačítko [Uložit].
 ➡ Soubor žádosti CSR se uloží do počítače.

9 Připojte uložený soubor a odešlete žádost certifikační autoritě.

Registrace certifikátu ke klíči

Klíč s vygenerovanou žádostí CSR nelze použít, dokud se v něm nezaregistruje certifikát vydaný na základě této žádosti CSR certifikační autoritou. Jakmile certifikační autorita certifikát vystaví, uložte jej podle následujících pokynů.

- 1 Spusťte Vzdálené uživatelské rozhraní a přihlaste se do režimu správce systému. ▶
 Spuštění Vzdáleného uživatelského rozhraní(P. 270)
- 2 Klikněte na [Nastavení/Uložení] na stránce portálu. ▶
 Obrazovka Vzdáleného uživatelského rozhraní(P. 271)
- 3 Vyberte možnost [Správa zařízení] ▶ [Nastavení klíče a certifikátu].
- 4 Klikněte na možnost [Název klíče] nebo [Certifikát] k uložení certifikátu.

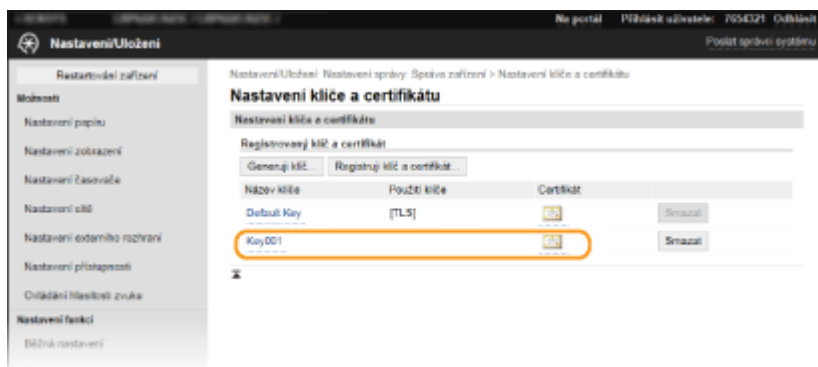

- 5 Klikněte na [Uložit certifikát].
- 6 Klikněte na tlačítko [Procházet], zadejte soubor, pro který chcete žádat o podepsání certifikátu, a klikněte na tlačítko [Ukládám].

ODKAZY

- ▶ Konfigurace klíče a certifikátu pro protokol TLS(P. 240)
- ▶ Vygenerování klíče a certifikátu pro síťovou komunikaci(P. 243)
- ▶ Uložení klíče a certifikátu pro síťovou komunikaci(P. 249)
- ▶ Konfigurace nastavení IPSec(P. 251)

Uložení klíče a certifikátu pro síťovou komunikaci

68JK-04J

Můžete získat klíč a certifikát a certifikát CA od certifikačního úřadu (CA) k použití se zařízením. Získaný soubor klíče a certifikátu a soubor certifikátu CA nainstalujte a uložte do zařízení pomocí Vzdáleného uživatelského rozhraní. Předem zkontrolujte podmínky pro klíč a certifikát a pro certifikát CA, které musí zařízení splňovat ([►Funkce správy\(P. 452\)](#)).



POZNÁMKA

- Další informace o základních operacích, které se provádějí při nastavování zařízení ze Vzdáleného uživatelského rozhraní, najdete v části [►Nastavení možností nabídky prostřednictvím Vzdáleného uživatelského rozhraní\(P. 279\)](#) .

- 1 Spusťte Vzdálené uživatelské rozhraní a přihlaste se do režimu správce systému. [► Spuštění Vzdáleného uživatelského rozhraní\(P. 270\)](#)**
- 2 Klikněte na [Nastavení/Uložení] na stránce portálu. [►Obrazovka Vzdáleného uživatelského rozhraní\(P. 271\)](#)**
- 3 Vyberte možnost [Správa zařízení] ► [Nastavení klíče a certifikátu] nebo [Nastavení certifikátu CA].**
 - Klikněte na možnost [Nastavení klíče a certifikátu], chcete-li nainstalovat klíč a certifikát, nebo klikněte na možnost [Nastavení certifikátu CA], chcete-li nainstalovat certifikát CA.
- 4 Klikněte na [Registruji klíč a certifikát] nebo [Registrovat certifikát CA].**

POZNÁMKA:

Odstranění uloženého klíče a certifikátu nebo certifikátu CA

- Klikněte na tlačítko [Smazat] nacházející se vpravo od klíče a certifikátu nebo certifikátu CA, který chcete smazat ► klikněte na tlačítko [OK]. Předinstalované certifikáty nelze smazat.
- Klíč a certifikát nelze smazat, jestliže se z nějakého důvodu aktuálně používají, např. když je v části [Použití klíče] uvedeno „[TLS]“ nebo „[IEEE 802.1X]“. V takovém případě je před smazáním nutné příslušnou funkci zakázat nebo klíč a certifikát vyměnit.

Zakázání nebo povolení předinstalovaných certifikátů

- Klikněte na tlačítko [Blokovat] nacházející se vpravo od předinstalovaného certifikátu CA, který chcete zakázat. Budete-li chtít certifikát znovu povolit, klikněte na tlačítko [Umožnit] nacházející se vpravo od certifikátu.

- 5 Klikněte na [Instaluj].**

POZNÁMKA:

Odstranění souboru klíče a certifikátu nebo souboru certifikátu CA

- Klikněte na tlačítko [Smazat] napravo od souboru, který chcete odstranit ► klikněte na tlačítko [OK].

6 Klikněte na [Procházet], zadejte soubor, který se má nainstalovat, a klikněte na [Spustit instalaci].

⇒ Soubor klíče a certifikátu nebo soubor certifikátu CA se do zařízení instaluje z počítače.

7 Uložte klíč a certifikát nebo certifikát CA.

■ Uložení klíče a certifikátu

- 1 Klikněte na [Ukládám] nacházející se vpravo od klíče a certifikátu, které chcete uložit.
- 2 Zadejte název klíče a heslo.

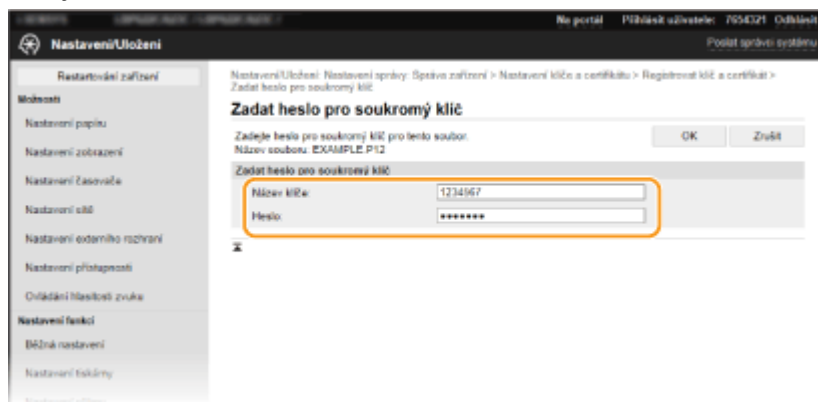

[Název klíče]

Formou alfanumerických znaků zadejte název klíče, který chcete uložit.

[Heslo]

Formou alfanumerických znaků zadejte heslo soukromého klíče nastaveného pro soubor, který chcete uložit.

- 3 Klikněte na [OK].

■ Uložení certifikátu CA

Klikněte na tlačítko [Ukládám] nacházející se vpravo od souboru certifikátu CA, který chcete uložit.

ODKAZY

- [Vygenerování klíče a certifikátu pro síťovou komunikaci\(P. 243\)](#)
- [Konfigurace klíče a certifikátu pro protokol TLS\(P. 240\)](#)
- [Konfigurace nastavení IPSec\(P. 251\)](#)
- [Konfigurace nastavení pro ověřování IEEE 802.1X\(P. 258\)](#)

Konfigurace nastavení IPSec

68JK-04K

Internet Protocol Security (IPSec nebo IPsec) je sada protokolů pro šifrování dat přepравovaných prostřednictvím sítě, včetně internetových sítí. Zatímco protokol TLS šifruje pouze data používaná v konkrétní aplikaci, jako je například webový prohlížeč nebo e-mailová aplikace, protokol IPSec šifruje celé IP pakety nebo jejich datové části a poskytuje tak univerzálnější systém zabezpečení. Sada protokolů IPSec zařízení pracuje v transportním režimu, ve kterém jsou šifrovány datové části IP paketů. Zařízení se může díky této funkci připojit přímo k počítači ve stejné virtuální privátní síti (VPN). Zkontrolujte požadavky na systém ([☛ Funkce správy\(P. 452\)](#)) a nakonfigurujte nejprve počítač a až poté také zařízení.



POZNÁMKA

Použití protokolu IPSec s filtrem IP adres

- Před zásadami protokolu IPSec se použijí nastavení filtru IP adres. [☛ Zadání adres IP pro nastavení brány firewall\(P. 231\)](#)

Konfigurace nastavení IPSec

Než začnete používat protokol IPSec pro šifrování komunikace, je třeba nejprve uložit zásady zabezpečení (SP). Zásady zabezpečení sestávají ze skupin následujících nastavení. Jakmile zásady uložíte, zadejte pořadí, v jakém mají být použity.

Přepínač

Přepínač slouží k definování podmínek, za jakých mají IP pakety použít komunikaci IPSec. Volitelné podmínky zahrnují IP adresy a čísla portů zařízení a také zařízení, se kterými je možné komunikovat.

IKE

IKE nakonfiguruje verzi protokolu IKEv1, který slouží pro výměnu klíčů. Pokyny se liší v závislosti na vybrané metodě ověřování.

[Metoda předsdíleného klíče]

Tato metoda ověřování využívá ke komunikaci mezi tímto zařízením a dalšími zařízeními společné slovo, nazývané sdílený klíč. Před zadáním této metody ověřování povolte funkci TLS pro Vzdálené uživatelské rozhraní ([☛ Konfigurace klíče a certifikátu pro protokol TLS\(P. 240\)](#)).

[Metoda digitálního podpisu]

Toto zařízení a ostatní zařízení se ověřují vzájemným ověřením digitálních podpisů. Předem vygenerujte nebo nainstalujte klíč a certifikát ([☛ Uložení klíče a certifikátu pro síťovou komunikaci\(P. 249\)](#)).

AH/ESP

Zadejte nastavení pro hlavičky AH/ESP, které jsou přidány do paketů během komunikace IPSec. Současně lze zadat jak hlavičku AH, tak hlavičku ESP. Můžete také vybrat, zda povolit metodu PFS pro větší bezpečnost.

POZNÁMKA

- Další informace o základních operacích, které se provádějí při nastavování zařízení ze Vzdáleného uživatelského rozhraní, najdete v části **Nastavení možností nabídky prostřednictvím Vzdáleného uživatelského rozhraní(P. 279)** .

- 1** Spusťte Vzdálené uživatelské rozhraní a přihlaste se do režimu správce systému. **Nastavení Vzdáleného uživatelského rozhraní(P. 270)**
- 2** Klikněte na [Nastavení/Uložení] na stránce portálu. **Obrazovka Vzdáleného uživatelského rozhraní(P. 271)**
- 3** Vyberte možnost [Nastavení sítě] ► [Nastavení IPsec].
- 4** Klikněte na [Editovat].
- 5** Zaškrtněte políčko [Použít IPsec] a klikněte na [OK].
 - Pokud chcete, aby zařízení přijímalo pouze pakety odpovídající jedné ze zásad zabezpečení definovaných v následujících krocích, zrušte zaškrtnutí políčka [Přijmout pakety bez zásad].
- 6** Klikněte na [Uložit nové zásady].
- 7** Zadejte nastavení zásad.

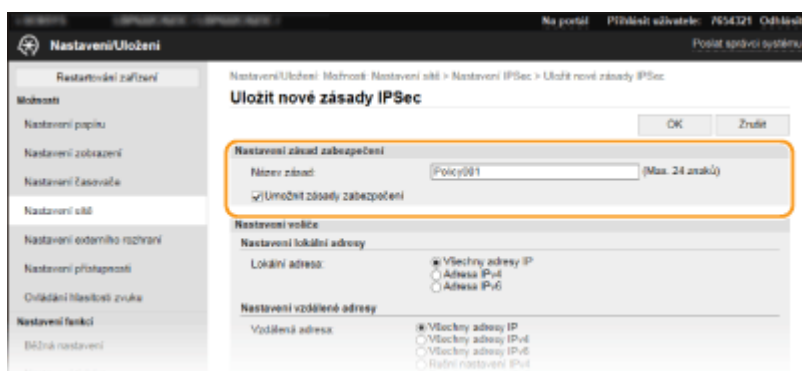

- 1** V textovém poli [Název zásad] zadejte formou alfanumerických znaků jméno, pomocí kterého bude možné zásadu identifikovat.
- 2** Zaškrtněte políčko [Umožnit zásady zabezpečení].
- 8** Zadejte nastavení přepínače.

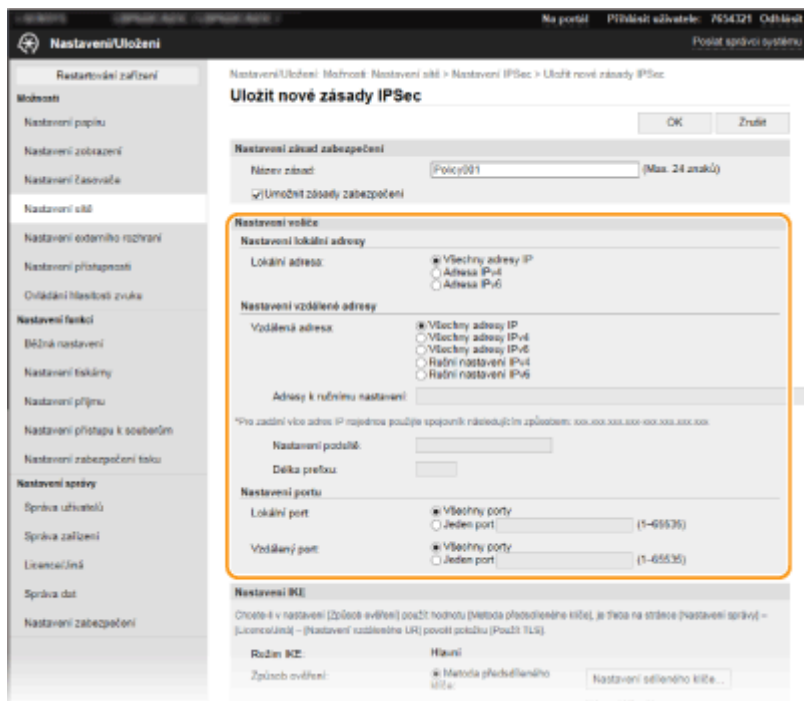

[Lokální adresa]

Klikněte na přepínač a nastavte typ IP adresy zařízení, pro které se má zásada použít.

[Všechny adresy IP]	Vyberte, chcete-li pro všechny IP pakety použít IPsec.
[Adresa IPv4]	Vyberte sadu IPsec pro všechny IP pakety, které se odesílají do adresy IPv4 přístroje nebo z ní.
[Adresa IPv6]	Vyberte sadu IPsec pro všechny IP pakety, které se odesílají do adresy IPv6 přístroje nebo z ní.

[Vzdálená adresa]

Klikněte na přepínač a nastavte typ IP adresy dalších zařízení, pro které se má zásada použít.

[Všechny adresy IP]	Vyberte, chcete-li pro všechny IP pakety použít IPsec.
[Všechny adresy IPv4]	Vyberte sadu IPsec pro všechny IP pakety, které se odesílají do adres IPv4 ostatních zařízení nebo z nich.
[Všechny adresy IPv6]	Vyberte sadu IPsec pro všechny IP pakety, které se odesílají do adres IPv6 ostatních zařízení nebo z nich.
[Ruční nastavení IPv4]	Vyberte, chcete-li zadat jednu IPv4 adresu nebo rozsah IPv4 adres, pro které se má použít protokol IPsec. Zadejte adresu IPv4 (nebo rozsah) do textového pole [Adresy k ručnímu nastavení].
[Ruční nastavení IPv6]	Vyberte, chcete-li zadat jednu IPv6 adresu nebo rozsah IPv6 adres, pro které se má použít protokol IPsec. Zadejte adresu IPv6 (nebo rozsah) do textového pole [Adresy k ručnímu nastavení].

[Adresy k ručnímu nastavení]

Je-li v části [Vzdálená adresa] vybrána možnost [Ruční nastavení IPv4] nebo [Ruční nastavení IPv6], zadejte IP adresu, pro kterou mají být zásady použity. Můžete také zadat rozsah adres. Jednotlivé adresy oddělujte pomlčkou.

POZNÁMKA:

Zadání IP adres

	Popis	Příklad
Zadání jedné adresy	IPv4: Čísla oddělujte tečkami.	192.168.0.10
	IPv6: Alfanumerické znaky oddělujte dvojtečkami.	fe80::10
Zadání rozsahu adres	Mezi jednotlivé adresy vkládejte pomlčku.	192.168.0.10-192.168.0.20

[Nastavení podsítě]

Pokud zadáváte adresu IPv4 ručně, můžete rozsah adres vyjádřit pomocí masky podsítě. Zadejte masku podsítě oddělením čísel tečkou (příklad: „255.255.255.240“).

[Délka prefixu]

Při ručním zadávání rozsahu adres IPv6 můžete rozsah zadat také pomocí předčísí. Délku předčísí zadejte pomocí rozsahu hodnot 0 až 128.

[Lokální port]/[Vzdálený port]

Chcete-li pro jednotlivé protokoly vytvořit samostatné zásady, např. protokol HTTP nebo WSD, klikněte na přepínač [Jeden port] a zadejte příslušné číslo portu pro jednotlivé protokoly, aby bylo možné určit, pro který se má použít protokol IPSec.

DŮLEŽITÉ:**Protokol IPSec se nepoužije u následujících paketů**

- Pakety zpětné smyčky, vícesměrového a všesměrového vysílání
- Pakety IKE (využívající protokol UDP na portu 500)
- Pakety oslovení souseda a inzerování souseda ICMPv6

9 Zadejte nastavení IKE.
[Režim IKE]

Zobrazí se režim, který se používá pro protokol výměny klíčů. Zařízení podporuje hlavní režim, nikoli agresivní režim.

[Způsob ověření]

Vyberte [Metoda předsdíleného klíče] nebo [Metoda digitálního podpisu] pro metodu, která se má použít při ověřování zařízení. Před výběrem možnosti [Metoda předsdíleného klíče] musíte nejprve povolit TLS pro Vzdálené uživatelské rozhraní. Před výběrem možnosti [Metoda digitálního podpisu] musíte vygenerovat nebo nainstalovat klíč a certifikát. **► Konfigurace klíče a certifikátu pro protokol TLS (P. 240)**

[Platí pro]

Zadejte délku relace pro IKE SA (ISAKMP SA). Zadejte čas v minutách.

[Ověření]/[Šifrování]/[DH Group]

Vyberte algoritmus z rozvíracího seznamu. Každý z algoritmů se používá při výměně klíčů.

[Ověření]	Vyberte hashovací algoritmus.
[Šifrování]	Vyberte algoritmus šifrování.
[DH Group]	Vyberte skupinu Diffie-Hellman, která určuje sílu klíče.

■ **Ověření zařízení pomocí předsdíleného klíče**

- 1 Klikněte na přepínač [Metoda předsdíleného klíče] v části [Způsob ověření] a poté klikněte na [Nastavení sdíleného klíče].
- 2 Formou alfanumerických znaků zadejte předsdílený klíč a klikněte na [OK].
- 3 Zadejte nastavení [Platí pro] a [Ověření]/[Šifrování]/[DH Group].

■ **Ověření zařízení pomocí digitálního podpisu**

- 1 Klikněte na přepínač [Metoda digitálního podpisu] v části [Způsob ověření] a poté klikněte na [Klíč a certifikát].
- 2 Klikněte na [Uložit výchozí klíč] nacházející se vpravo od klíče a certifikátu, které chcete použít.

POZNÁMKA:

Zobrazení podrobností o certifikátu

- Máte možnost zkontrolovat podrobné informace o certifikátu nebo můžete certifikát ověřit kliknutím na příslušný textový odkaz pod možností [Název klíče] nebo na ikonu certifikátu.
- 3 Zadejte nastavení [Platí pro] a [Ověření]/[Šifrování]/[DH Group].

10 Zadejte nastavení sítě IPsec.

The screenshot shows the configuration page for IPsec. The 'Nastavení sítě IPsec' section is highlighted with an orange border. It contains the following settings:

- Použít PFS
- Platnost: Zadat dle času: 400 min (1-65535)
- Zadat dle velikosti: 100 MB (1-88835)
- Algoritmus ověření a šifrování:
 - Výběr algoritmus: ESP
 - ESP (AES-GCM)
 - AH (SHA1)
 - Ověření ESP: SHA1
 - Šifrování ESP: AES-CBC a AES-CBC
- Režim připojení: Tunnel, Transport

[Použít PFS]

Zaškrtnutím políčka povolíte metodu PFS (Perfect Forward Secrecy) pro klíče relace IPsec. Povolení metody PFS zvyšuje zabezpečení, ale zároveň zvyšuje i zatížení sítě. Ujistěte se, že je metoda PFS povolena také pro ostatní zařízení.

[Zadat dle času]/[Zadat dle velikosti]

Zadejte podmínky pro ukončení relace pro IPsec SA. IPsec SA se používá jako komunikační tunel. Podle potřeby zaškrtněte jedno nebo obě tato políčka. Pokud zaškrtnete obě pole, relace IPsec SA se ukončí, jakmile bude jedna z podmínek splněna.

[Zadat dle času]	Zadejte dobu trvání relace v minutách.
[Zadat dle velikosti]	Zadejte velikost v megabytech, která určí, jaký objem dat může být během relace přenesen.

[Vybrat algoritmus]

Zaškrtněte políčko nebo políčka [ESP], [ESP (AES-GCM)] nebo [AH (SHA1)] v závislosti na hlavičce IPsec a používaném algoritmu. AES-GCM je algoritmus pro ověřování i pro šifrování. Zaškrtnete-li políčko [ESP], vyberte také algoritmy pro ověřování a šifrování z rozevíracích seznamů [Ověření ESP] a [Šifrování ESP].

[Ověření ESP]	Chcete-li povolit ověřování ESP, vyberte pro hashovací algoritmus možnost [SHA1]. Pokud chcete ověřování ESP zakázat, vyberte [Nepoužít].
[Šifrování ESP]	Vyberte algoritmus šifrování pro ESP. Pokud nechcete zadat algoritmus, vyberte možnost [NULL]. Chcete-li zakázat šifrování ESP, vyberte možnost [Nepoužít].

[Režim připojení]

Zobrazí se režim připojení protokolu IPsec. Zařízení podporuje transportní režim, ve kterém jsou šifrovány datové části IP paketů. Tunelový režim, ve kterém jsou celé IP pakety (hlavičky i datové části) zapouzdřeny, není dostupný.

11 Klikněte na [OK].

- Pokud potřebujete uložit další zásady zabezpečení, vraťte se ke kroku 6.

12 Uspořádejte pořadí zásad v seznamu [Uložené zásady IPsec].

- Zásady jsou používány v pořadí od nejvyšší pozice k nejnižší. Kliknutím na [Nahoru] nebo [Dolů] změňte pořadí zásady směrem nahoru nebo dolů.

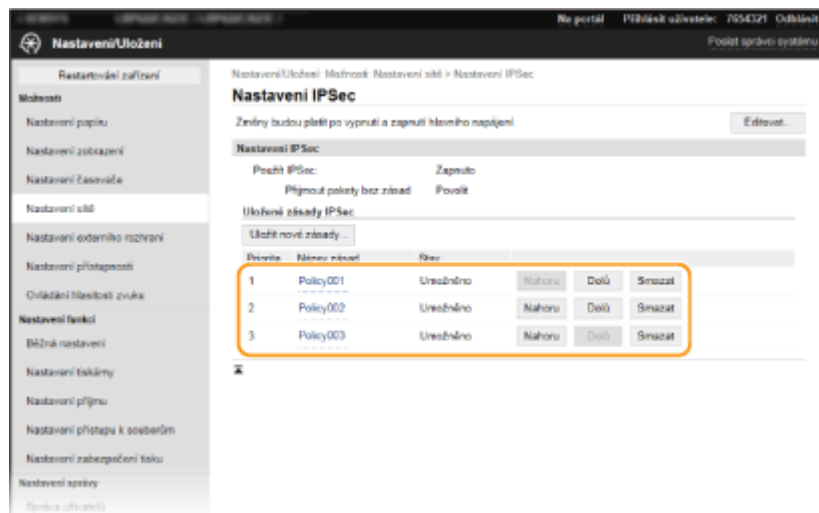
**POZNÁMKA:****Úprava zásady**

- Kliknutím na odpovídající textový odkaz pod položkou [Název zásad] otevřete obrazovku pro úpravy.

Odstranění zásady

- Klikněte na tlačítko [Smazat] nacházející se vpravo od názvu zásady, kterou chcete smazat ► klikněte na [OK].

13 Restartujte stroj. ▶ Restartování zařízení(P. 104)

POZNÁMKA

Použití ovládacího panelu

- Pomocí možnosti <Nabídka> na obrazovce Domů také můžete povolit nebo zakázat komunikaci IPSec. ▶
<Použít IPSec>(P. 324)

ODKAZY

- ▶ **Konfigurace klíče a certifikátu pro protokol TLS(P. 240)**
- ▶ **Seznam zásad zabezpečení IPSec(P. 425)**

Konfigurace nastavení pro ověřování IEEE 802.1X

68JK-04L

Zařízení se může k síti 802.1X připojit jako klientské zařízení. Typická síť 802.1X sestává se serveru RADIUS (ověřovací server), přepínače LAN (ověřovatel) a klientského zařízení se softwarem umožňujícím ověření (žádající porty). Pokud se zařízení pokusí připojit k síti 802.1X, musí projít procesem ověření uživatele, který prokáže, zda se o připojení pokouší autorizovaný uživatel. Informace o ověření je odeslána ke kontrole na server RADIUS, který na základě výsledku ověření buď povolí, nebo odmítne komunikaci se sítí. Pokud se ověření nezdaří, přepínač LAN (nebo přístupový bod) zablokuje přístup z vnější sítě.

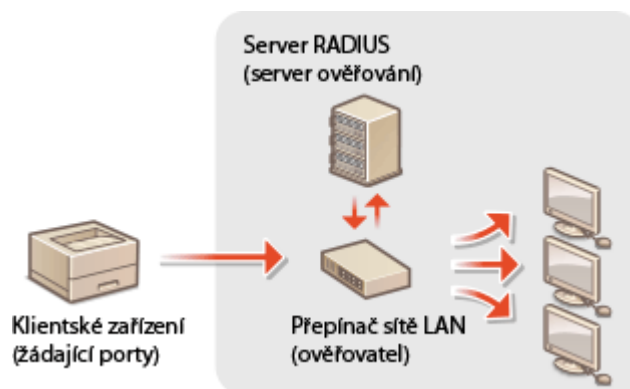

Způsob ověřování IEEE 802.1X

Z následujících možností vyberte metodu ověřování. Pokud je to nutné, pak před konfigurací ověřování IEEE 802.1X nainstalujte nebo uložte klíč a certifikát nebo certifikát CA vydaný certifikační autoritou ([► Uložení klíče a certifikátu pro síťovou komunikaci\(P. 249\)](#)).

■ TLS

Zařízení a ověřovací server se navzájem ověří tím, že si vzájemně ověří své certifikáty. Pro ověření klienta (při ověřování zařízení) je vyžadován klíč a certifikát vydaný certifikační autoritou (CA). Pro ověření serveru je možné kromě certifikátu CA předinstalovaného v zařízení použít ještě certifikát CA, který lze nainstalovat prostřednictvím Vzdáleného uživatelského rozhraní.

■ TTLS

Tato metoda ověřování využívá k ověření klienta uživatelské jméno a heslo a k ověření serveru CA certifikát. Jako interní protokol je možné vybrat protokol MSCHAPv2 nebo PAP. Metodu TTLS lze použít zároveň s metodou PEAP. Před konfigurací této metody ověřování povolte funkci TLS pro Vzdálené uživatelské rozhraní ([► Konfigurace klíče a certifikátu pro protokol TLS\(P. 240\)](#)).

■ PEAP

Požadovaná nastavení se téměř shodují s nastaveními pro metodu TTLS. Protokol MSCHAPv2 je používán jako interní protokol. Před konfigurací této metody ověřování povolte funkci TLS pro Vzdálené uživatelské rozhraní ([► Konfigurace klíče a certifikátu pro protokol TLS\(P. 240\)](#)).

POZNÁMKA

- Další informace o základních operacích, které se provádějí při nastavování zařízení ze Vzdáleného uživatelského rozhraní, najdete v části [► Nastavení možností nabídky prostřednictvím Vzdáleného uživatelského rozhraní\(P. 279\)](#) .

- 1 Spustíte Vzdálené uživatelské rozhraní a přihlaste se do režimu správce systému. [► Spuštění Vzdáleného uživatelského rozhraní\(P. 270\)](#)

- 2 Klikněte na [Nastavení/Uložení] na stránce portálu.  **Obrazovka Vzdáleného uživatelského rozhraní(P. 271)**
- 3 Vyberte možnost [Nastavení sítě] ► [Nastavení IEEE 802.1X].
- 4 Klikněte na [Editovat].
- 5 Zaškrtněte políčko [Použít IEEE 802.1X] a zadejte přihlašovací jméno do textového pole [Přihlašovací jméno].



[Použít IEEE 802.1X]

Zaškrtnutím políčka povolte ověření IEEE 802.1X.

[Přihlašovací jméno]

Formou alfanumerických znaků zadejte jméno (identitu EAP), které bude použito k identifikaci uživatele.

- 6 Nakonfigurujte požadovaných nastavení podle zadaného způsobu ověření.

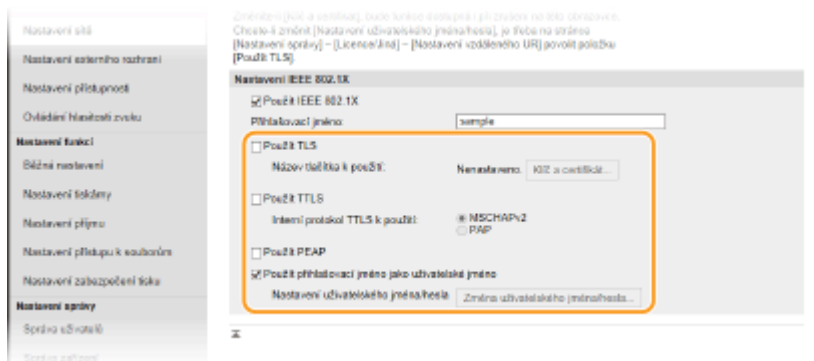

■ Nastavení TLS

- 1 Zaškrtněte políčko [Použít TLS] a klikněte na [Klíč a certifikát].
 - Nelze používat TLS s TTLS nebo PEAP.
- 2 Klikněte na tlačítko [Uložit výchozí klíč] nacházející se vpravo od klíče a certifikátu, který chcete použít pro ověření klienta.

POZNÁMKA:

Zobrazení podrobností o certifikátu

- Máte možnost zkontrolovat podrobné informace o certifikátu nebo můžete certifikát ověřit kliknutím na příslušný textový odkaz pod možností [Název klíče] nebo na ikonu certifikátu.

■ Nastavení TTLS/PEAP

- 1 Zaškrtněte políčko [Použít TTLS] nebo [Použít PEAP].

POZNÁMKA:

Interní protokol pro ověřování TTLS

- Můžete zvolit MSCHAPv2 nebo PAP.

- 2 Klikněte na [Změna uživatelského jména/hesla].
 - Chcete-li zadat jiné uživatelské jméno, než je přihlašovací jméno, zrušte zaškrtnutí políčka [Použít přihlašovací jméno jako uživatelské jméno]. Políčko zaškrtněte, chcete-li použít přihlašovací jméno jako uživatelské jméno.
- 3 Nastavte uživatelské jméno a heslo.

[Uživatelské jméno]

Formou alfanumerických znaků zadejte uživatelské jméno.

[Změnit heslo]

Chcete-li nastavit či změnit heslo, zaškrtněte políčko a formou alfanumerických znaků zadejte nové heslo do textových polí [Heslo] a [Potvrdit].

- 4 Klikněte na [OK].

7 Klikněte na [OK].

8 Restartujte stroj. ▶ Restartování zařízení(P. 104)

POZNÁMKA

Použití ovládacího panelu

- Pomocí možnost <Nabídka> na obrazovce Domů také můžete povolit nebo zakázat ověřování IEEE 802.1X. 
<Použít IEEE 802.1X>/<Nastavení IEEE 802.1X>(P. 329)

ODKAZY

-  **Konfigurace klíče a certifikátu pro protokol TLS(P. 240)**

Omezení funkcí zařízení

68JK-04R

Některé z funkcí zařízení jsou používány jen zřídka nebo je u některých vyšší riziko nesprávného použití. Z bezpečnostních důvodů je možné v zařízení nastavit omezení těchto funkcí buď jejich částečným, nebo úplným zakázáním.

Omezení tisku z počítače

„Tisk z počítače“ můžete omezit pouze na zabezpečené dokumenty, takže bez zadání kódu PIN na straně zařízení nebude možné spustit žádnou úlohu. ▶ **Omezení tisku z počítače(P. 264)**



Omezení funkcí USB

Připojení USB umožňuje snadné připojení periferních zařízení, ale může způsobit bezpečnostní riziko, například úniku informací. Můžete omezit připojení USB k počítači nebo ukládání na paměťové zařízení USB. ▶ **Omezení funkcí USB(P. 265)**

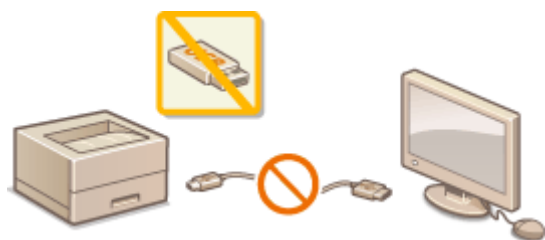

Zákaz komunikace HTTP

Když neprovádíte operace přes síť, například když zařízení používáte přes připojení USB, můžete komunikaci HTTP zakázat, a zabránit tak útoku přes port HTTP. ▶ **Zákaz komunikace HTTP(P. 266)**



Zákaz vzdálené správy

Když nepoužíváte Vzdálené uživatelské rozhraní, můžete zakázat příslušné funkce, a zabránit tak neoprávněnému vzdálenému použití přes toto rozhraní. ▶ **Deaktivace Vzdáleného uživatelského rozhraní(P. 267)**



Omezení používání ovládacího panelu

Pokud je váš stroj model s černobílým panelem LCD, můžete ochránit jeho nastavení před nechtěnými změnami omezením používání tlačítek na ovládacím panelu. **➤ Omezení používání ovládacího panelu(P. 268)**

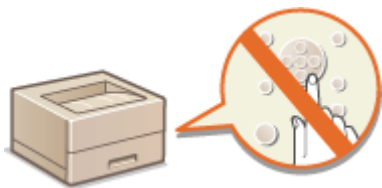

Omezení tisku z počítače

68JK-04S

Riziko úniku informací můžete výrazně snížit, když možnost tisku dokumentů z počítače omezíte na dokumenty zabezpečeného tisku (**Tisk dokumentu zabezpečeného kódem PIN (Zabezpečený tisk)(P. 175)**).



Model s dotykovým panelem



<Nabídka> ▶ <Nastavení funkcí> ▶ <Zabezpečený tisk> ▶ <Omezit úlohy tiskárny> ▶ <Zapnuto> ▶
<Použít> ▶ <OK> ▶ Restartujte zařízení

Model s černobílým panelem LCD



<Nabídka> ▶ <Nastavení funkcí> ▶ <Zabezpečený tisk> ▶ <Omezit úlohy
tiskárny> ▶ <Zapnuto> ▶ 

Omezení funkcí USB

68JK-04U

Rozhraní USB představuje pohodlný způsob, jak připojit periferní zařízení a ukládat nebo přemísťovat data. Pokud však není rozhraní USB řádně zabezpečeno, může být cestou k úniku informací. Při manipulaci s paměťovými zařízeními USB buďte obzvláště opatrní. V této části je popsán postup, jak omezit připojení k zařízení přes port USB a jak zakázat použití paměťových zařízení USB.

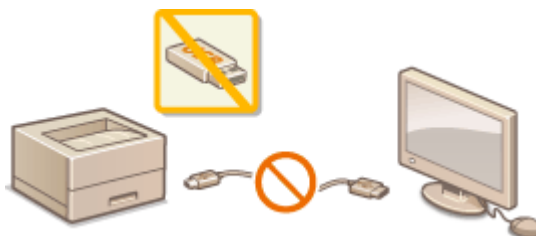

- ▶ **Omezení připojení k počítači pomocí kabelu USB (P. 265)**
- ▶ **Omezení tisku ze zařízení USB (P. 265)**

Omezení připojení k počítači pomocí kabelu USB

Port USB pro připojení k počítači, nacházející se na zadní straně zařízení, je možné zakázat. Pokud je tento port zakázán, zařízení nemůže komunikovat s počítačem pomocí kabelu USB. Toto nastavení nemá vliv na funkčnost portů USB na přední straně zařízení, které jsou používány k připojení paměťových zařízení USB.

Model s dotykovým panelem



<Nabídka> ▶ <Možnosti> ▶ <Externí rozhraní> ▶ <Nastavení USB> ▶ Vyberte možnost <Vyp> v položce <Použít jako zařízení USB> ▶ <Použít> ▶ <OK> ▶ Restartujte zařízení

Model s černobílým panelem LCD



<Nabídka> ▶ <Možnosti> ▶ <Externí rozhraní> ▶ <Nastavení USB> ▶ <Použít jako zařízení USB> ▶ <Vypnuto> ▶ Restartujte zařízení

Omezení tisku ze zařízení USB

Můžete zakázat tisk dat z paměťového zařízení USB. Data na paměťovém zařízení USB nelze vytisknout.



<Nabídka> ▶ <Nastavení funkcí> ▶ <Přístup k souborům> ▶ <Nastavení paměťového média> ▶ Vyberte možnost <Vyp> v položce <Použít funkci tisku> ▶ <Použít> ▶ <OK> ▶ Restartovat zařízení

ODKAZY

- ▶ **Tisk z paměťového zařízení USB (Tisk z paměťového média)(P. 180)**

Zákaz komunikace HTTP

68JK-04W

Protokol HTTP se používá při komunikaci přes síť, například pokud přistupujete k zařízení prostřednictvím Vzdáleného uživatelského rozhraní. Pokud používáte připojení přes rozhraní USB nebo z jiného důvodu protokol HTTP nevyužíváte, můžete komunikaci HTTP zakázat, a tím blokovat škodlivé útoky třetích stran, které mohou být vedeny přes nevyužité porty HTTP.



DŮLEŽITÉ

- Zákazem protokolu HTTP dojde k zákazu některých síťových funkcí, například Vzdáleného uživatelského rozhraní, tisku WSD a tisku pomocí služby Google Cloud Print.



<Nabídka> ▶ <Možnosti> ▶ <Síť> ▶ <Nastavení TCP/IP> ▶ <Použít HTTP> ▶ <Vypnuto>
 ▶ <Ano> ▶ 

ODKAZY

- ▶ **Správa zařízení z počítače (Vzdálené uživatelské rozhraní)(P. 269)**
- ▶ **Změna čísel portů(P. 237)**
- ▶ **Konfigurace tiskových protokolů a funkcí WSD(P. 52)**
- ▶ **Použití služby Google Cloud Print(P. 211)**

Deaktivace Vzdáleného uživatelského rozhraní

68JK-04X

Vzdálené uživatelské rozhraní je užitečným nástrojem, který umožňuje zadat nastavení zařízení z počítače prostřednictvím webového prohlížeče. Zařízení i počítač musí být propojené prostřednictvím sítě, aby bylo možné Vzdálené uživatelské rozhraní použít. Pokud je zařízení připojeno k počítači prostřednictvím rozhraní USB nebo pokud Vzdálené uživatelské rozhraní nepotřebujete používat, můžete toto rozhraní zakázat, a tím snížit riziko, že by vaše zařízení ovládali na dálku prostřednictvím sítě třetí strany se škodlivými úmysly.



Model s dotykovým panelem



<Nabídka> ► <Nastavení správy> ► <Licence/Jiná> ► <Nastavení vzdáleného UR> ► <Vzdálené UR> ► Vyberte <Vyp> v <Použít vzdálené UR> ► <Použít> ► <OK> ► Restartujte přístroj

Model s černobílým panelem LCD



<Nabídka> ► <Nastavení správy> ► <Nast. vzdál. UR/Akt. firmwaru> ► <Nastavení vzdáleného UR> ► <Použít vzdálené UR> ► <Vypnuto> ► Restartujte zařízení

ODKAZY

- **Správa zařízení z počítače (Vzdálené uživatelské rozhraní)(P. 269)**
- **Zákaz komunikace HTTP(P. 266)**

Omezení používání ovládacího panelu

68JK-04Y

Pokud je váš stroj model s černobílým panelem LCD, můžete ochránit jeho nastavení před nechtěnými změnami omezením používání tlačítek na ovládacím panelu.



POZNÁMKA

- Další informace o základních operacích, které se provádějí při nastavování zařízení ze Vzdáleného UR, najdete v části **▶Nastavení možností nabídky prostřednictvím Vzdáleného uživatelského rozhraní(P. 279)** .

- 1 Spusťte Vzdálené UR a přihlaste se do režimu správce systému. ▶Spuštění Vzdáleného uživatelského rozhraní(P. 270)**
- 2 Klikněte na [Nastavení/Uložení] na stránce portálu. ▶Obrazovka Vzdáleného uživatelského rozhraní(P. 271)**
- 3 Vyberte možnost [Správa zařízení] ▶ [Nastavení zámku tlačítka].**
- 4 Klikněte na [Editovat].**
- 5 Zaškrtněte pole [Povolit zámek tlačítka] ▶ [OK].**

POZNÁMKA

- I když je aktivovaná funkce uzamčení tlačítek, následující tlačítka je možné používat.
 - Tlačítko Domů
 - Tlačítko Zpět
 - Tlačítko Úspora energie
 - Tlačítko Stop

Správa zařízení z počítače (Vzdálené uživatelské rozhraní)

68JK-050

Pomocí webového prohlížeče lze vzdáleně ovládat zařízení a kontrolovat jeho stav nebo dokumenty, které čekají na vytištění. Můžete také zadat různá nastavení. Správa systému je tak mnohem jednodušší, protože vše potřebné můžete udělat přímo od svého pracovního stolu. Další informace o požadavcích systému pro Vzdálené uživatelské rozhraní naleznete v části **►Systémové prostředí(P. 454)** .

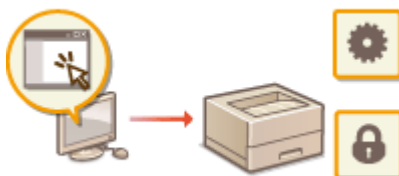

Funkce Vzdáleného uživatelského rozhraní

- **Kontrola stavu a výpisů(P. 273)**
- **Nastavení možností nabídky prostřednictvím Vzdáleného uživatelského rozhraní(P. 279)**
- **Zásady zabezpečení(P. 282)**
- **Import/export dat nastavení(P. 288)**

Základy Vzdáleného uživatelského rozhraní

- **Spuštění Vzdáleného uživatelského rozhraní(P. 270)**

Spuštění Vzdáleného uživatelského rozhraní

68JK-051

Chcete-li zařízení vzdáleně ovládat, je třeba do webového prohlížeče zadat IP adresu zařízení a spustit Vzdálené uživatelské rozhraní. IP adresu nastavenou pro zařízení si předem zkontrolujte ([Zobrazení nastavení sítě\(P. 48\)](#)). V případě jakýchkoli dotazů kontaktujte správce sítě.

1 Spusťte internetový prohlížeč.

2 Do pole adresy zadejte „http://<IP adresa zařízení>/“ a stiskněte klávesu [ENTER].

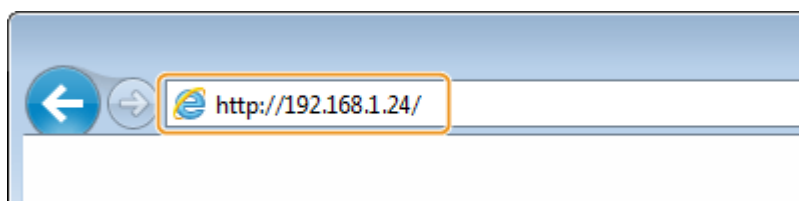

- Chcete-li použít adresu IPv6, vložte adresu IPv6 do závorek (příklad: http://[fe80::2e9e:fcff:fe4e:dbce]/).

POZNÁMKA:

Pokud se zobrazí upozornění zabezpečení

- Upozornění zabezpečení se může zobrazit v případě, že je komunikace Vzdáleného uživatelského rozhraní šifrovaná ([Konfigurace klíče a certifikátu pro protokol TLS\(P. 240\)](#)). Jsou-li nastavení certifikátu či TLS bez chyb, pokračujte v procházení na webu.

3 Přihlaste se ke Vzdálenému uživatelskému rozhraní.

■ Když je zakázána správa ID oddělení

Vyberte možnost [Režim správce systému] nebo [Režim obecného uživatele] a podle potřeby zadejte hodnotu do pole [Přístupový PIN vzdáleného UR].

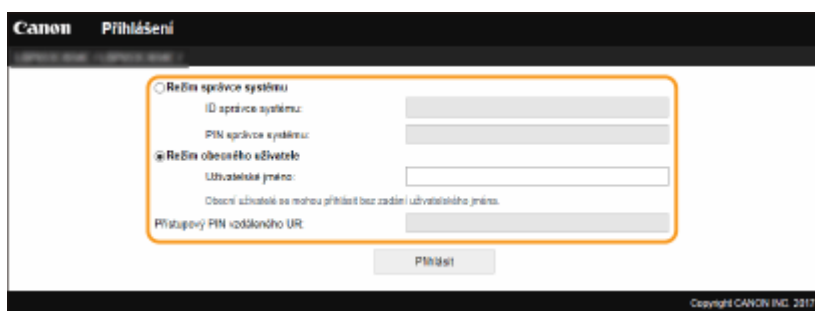

[Režim správce systému]

Prostřednictvím Vzdáleného uživatelského rozhraní můžete provádět všechny operace a nastavení. Zadejte příslušné ID do pole [ID správce systému] a PIN do pole [PIN správce systému]. [Změna ID a kódu PIN správce systému\(P. 218\)](#)

[Režim obecného uživatele]

Můžete zkontrolovat stav dokumentů či zařízení a také změnit některé nastavení. Chcete-li ověřit, zda je některý váš dokument v tiskové frontě, nebo zrušit tisk některého svého dokumentu v tiskové frontě, zadejte uživatelské jméno do pole [Uživatelské jméno]. Uživatelské jméno se nastaví automaticky pro tisk dokumentů na základě údajů, jako je název počítače nebo přihlašovací jméno k počítači.

[Přístupový PIN vzdáleného UR]

Je-li PIN nastaven [Přístupový PIN vzdáleného UR], zadejte jej. [Nastavení kódu PIN Vzdáleného uživatelského rozhraní\(P. 226\)](#)

■ Když je povolena správa ID oddělení

Zadejte příslušné ID do pole [ID oddělení] a PIN do pole [PIN]. **► Nastavení správy ID oddělení (P. 220)**

The screenshot shows the 'Přihlášení' (Login) page. It features two input fields: 'ID oddělení' (Department ID) and 'PIN'. Below these fields is a 'Přihlásit' (Login) button. The page header includes the Canon logo and the text 'Přihlášení'. At the bottom right, it says 'Copyright © CANON INC. 2017'.

4 Klikněte na [Přihlásit].

► Zobrazí se stránka portálu (hlavní stránka). **► Obrazovka Vzdáleného uživatelského rozhraní (P. 271)**

Obrazovka Vzdáleného uživatelského rozhraní

Když se přihlásíte do Vzdáleného uživatelského rozhraní, objeví se následující stránka portálu. V této části jsou popsány položky zobrazené na stránce portálu a základní operace.

The screenshot shows the 'Vzdálené UR: Portál' (Remote User Interface: Portal) page. It includes a header with user information and a navigation menu. Numbered callouts (1-10) point to specific UI elements:

- 1: Základní informace o zařízení (Basic device information)
- 2: Informace o spotřebním materiálu (Consumable materials information)
- 3: Odkazy podpory (Support links)
- 4: Refresh button (refresh icon)
- 5: Language dropdown menu (Language: Czech)
- 6: Logout button (Odhlásit)
- 7: System status button (Podobí správy systému)
- 8: Monitor status button (Monitor stavu/život)
- 9: Settings button (Nastavení/Úložení)
- 10: Application Library button (Application Library)

The main content area includes sections for 'Základní informace o zařízení', 'Chybová informace', 'Informace o spotřebním materiálu' (with a table for paper and toner), and 'Odkazy podpory'.

1 [Základní informace o zařízení]

Zobrazí aktuální stav zařízení a chybové zprávy. Pokud došlo k výskytu chyby, zobrazí se také odkaz na stránku s informacemi o chybě.

2 [Informace o spotřebním materiálu]

Zobrazí informace o papíru a zbývajícím množství toneru v kazetách.

3 [Odkazy podpory]

Zobrazí odkaz na technickou podporu, který je zadán v položce [Odkazy podpory] v nabídce [Licence/Jiná].

4 Ikona aktualizace

Aktualizuje právě zobrazenou stránku.

5 [Language]

Slouží k výběru zobrazovaného jazyka používaného ve Vzdáleném uživatelském rozhraní.

6 [Odhlásit]

S pomocí této volby se provede odhlášení ze Vzdáleného uživatelského rozhraní. Zobrazí se přihlašovací obrazovka.

7 [Poslat správci systému]

Zobrazí se okno pro vytvoření e-mailu správci systému zadanému v poli [Informace správce systému] v části [Správa uživatelů].

8 [Monitor stavu/Zrušit]

Zobrazí se stránka [Monitor stavu/Zrušit]. U čekajících dokumentů můžete zkontrolovat stav nebo historii nebo zrušit zpracování.

9 [Nastavení/Uložení]

Zobrazí se stránka [Nastavení/Uložení]. Pokud jste přihlášení v režimu správce systému, můžete měnit nastavení položek a ukládat nebo načítat registrovaná data. ▶ **Nastavení možností nabídky prostřednictvím Vzdáleného uživatelského rozhraní(P. 279)**

10 [Application Library]

Zobrazí se stránka s nastavením Application Library (knihovny aplikací).

Kontrola stavu a výpisů

68JK-052

- ▶ Kontrola aktuálního stavu tištěných dokumentů(P. 273)
- ▶ Kontrola aktuálního stavu přijatých dokumentů(P. 274)
- ▶ Kontrola historie dokumentů(P. 274)
- ▶ Kontrola informací o chybách(P. 274)
- ▶ Kontrola spotřebního materiálu(P. 275)
- ▶ Kontrola specifikací zařízení(P. 275)
- ▶ Kontrola informací správce systému(P. 276)
- ▶ Kontrola celkového počtu výtisků(P. 276)
- ▶ Kontrola historie tonerových kazet(P. 277)
- ▶ Kontrola stavu používání přístroje(P. 277)

POZNÁMKA

- Název souboru dokument se nemusí zobrazit kompletně. K názvu souboru může být přidán název aplikace pro tisk.

Kontrola aktuálního stavu tištěných dokumentů

Je zobrazen seznam právě tištěných dokumentů a dokumentů čekajících na tisk.



Přihlaste se ke Vzdálenému uživatelskému rozhraní (▶ **Spuštění Vzdáleného uživatelského rozhraní(P. 270)**) ▶ [Monitor stavu/Zrušit] ▶ [Stav úlohy] v části [Tisk]

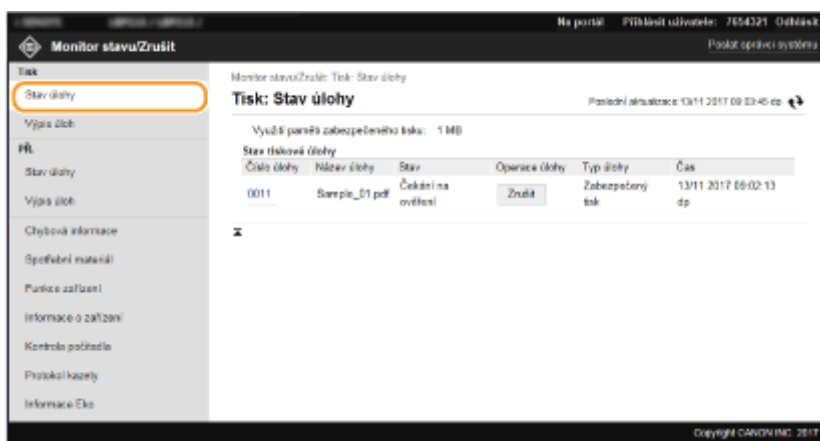

- Kliknutím na [Zrušit] můžete odstranit úlohu pro daný dokument.

POZNÁMKA

- V seznamu budou uvedeny všechny právě tištěné dokumenty i dokumenty čekající na tisk, a to bez ohledu na nastavení správy ID oddělení.
- Pokud se pomocí svého uživatelského jména přihlásíte v režimu pro běžné uživatele, zobrazí se vaše uživatelské jméno pouze na dokumentech, které jste vytiskli.

- U pozastavených a zabezčených dokumentů kliknutím na tlačítko [Číslo úlohy] zobrazíte podrobné informace. Můžete zkontrolovat uživatelské jméno a počet stránek vytištěného dokumentu.

Kontrola aktuálního stavu přijatých dokumentů

Můžete zkontrolovat výpisy týkající se i-faxových dokumentů.



Přihlaste se ke Vzdálenému uživatelskému rozhraní (**► Spuštění Vzdáleného uživatelského rozhraní(P. 270)**) ► [Monitor stavu/Zrušit] ► [Stav úlohy] v části [PŘ.]

Kontrola historie dokumentů

Zobrazí se protokoly úlohy pro tisk a přijetí (RX).



Přihlaste se ke Vzdálenému uživatelskému rozhraní (**► Spuštění Vzdáleného uživatelského rozhraní(P. 270)**) ► [Monitor stavu/Zrušit] ► [Výpis úloh]

The screenshot shows a web interface titled 'Monitor stavu/Zrušit'. On the left is a navigation menu with items like 'Tisk', 'Stav úloh', 'Výpis úloh', 'PŘ.', 'Stav úlohy', 'Výpis úlohy', 'Chybová informace', 'Spotřební materiál', 'Funkce zařízení', 'Informace o zařízení', and 'Kontrola počítače'. The 'Výpis úloh' menu item is highlighted. The main content area shows a table titled 'Tisk: Výpis úloh' with the following data:

Číslo úlohy	Výsledek	Čas zahájení	Čas ukončení	Typ úlohy	Název souboru	Uživatelské jméno	Stránky
0003	Chyba	13/11 2017 09:02:13 dp	13/11 2017 09:03:58 dp	Tiskárna	Sample_01.pdf	User	1
0002	OK	10/11 2017 03:07:32 od	10/11 2017 03:07:38 od	Tiskárna	Sample_01.pdf	User	1
0001	OK	10/11 2017 02:58:47 od	10/11 2017 02:58:50 od	Tiskárna	Sample_01.pdf	User	1

Kontrola informací o chybách

Tato stránka se zobrazí, pokud poté, co došlo k chybě, kliknete na stránce portálu (hlavní stránka) na zprávu pod položkou [Chybová informace]. **► Obrazovka Vzdáleného uživatelského rozhraní(P. 271)**



Přihlaste se ke Vzdálenému uživatelskému rozhraní (**► Spuštění Vzdáleného uživatelského rozhraní(P. 270)**) ► [Monitor stavu/Zrušit] ► [Chybová informace]

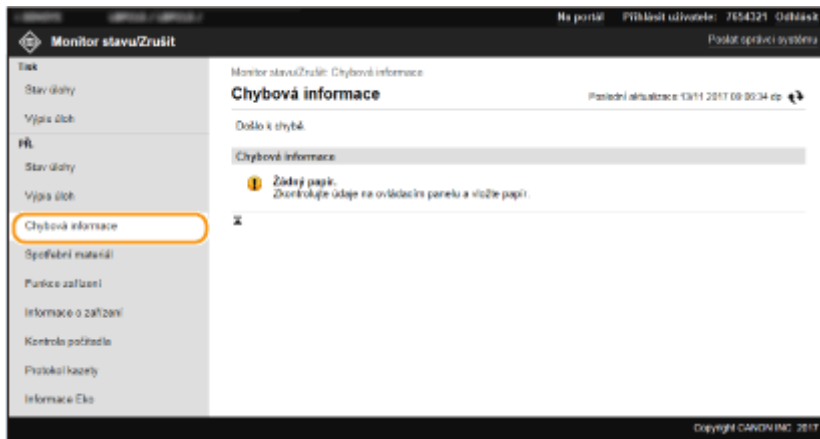

Kontrola spotřebního materiálu

Zobrazí se velikost a typ papíru pro daný zdroj papíru, sériové číslo tonerové kazety atd. Tuto stránku můžete zobrazit také kliknutím na tlačítko [Ověřte podrobnosti o spotřebním materiálu] na stránce portálu (hlavní stránka) ([▶](#) **Obrazovka Vzdáleného uživatelského rozhraní(P. 271)**).



Přihlaste se ke Vzdálenému uživatelskému rozhraní ([▶](#) **Spuštění Vzdáleného uživatelského rozhraní(P. 270)**) [▶](#) [Monitor stavu/Zrušit] [▶](#) [Spotřební materiál]

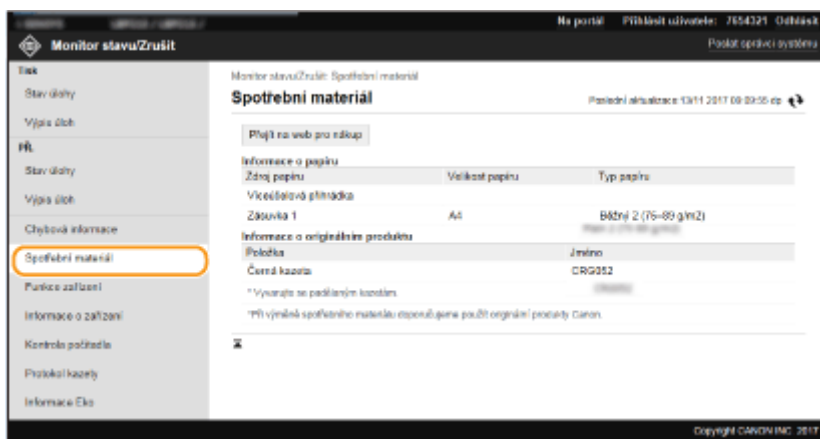

Kontrola specifikací zařízení

Zobrazí se maximální rychlost tisku a funkce zařízení.



Přihlaste se ke Vzdálenému uživatelskému rozhraní ([▶](#) **Spuštění Vzdáleného uživatelského rozhraní(P. 270)**) [▶](#) [Monitor stavu/Zrušit] [▶](#) [Funkce zařízení]

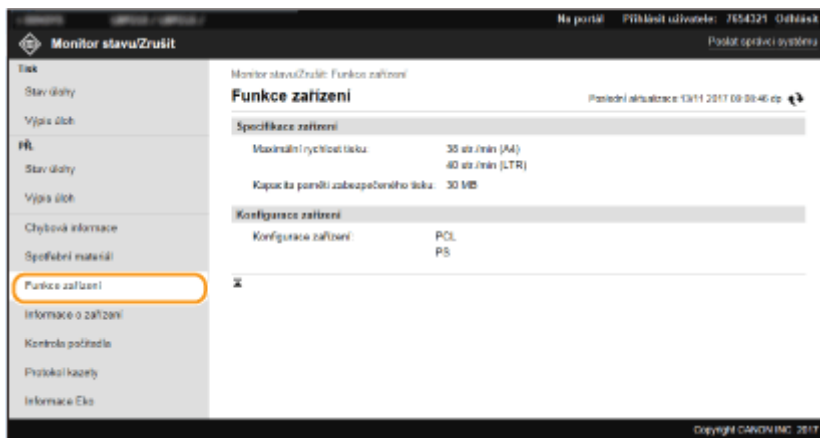

Kontrola informací správce systému

Zobrazí se informace o zařízení a správci systému. Název zařízení a další informace o správci systému zobrazené na této stránce odpovídají nastavením v části [Informace správce systému] na stránce [Správa uživatelů] nebo v části [Nastavení informací o zařízení] na stránce [Správa zařízení].



Přihlaste se ke Vzdálenému uživatelskému rozhraní (**► Spuštění Vzdáleného uživatelského rozhraní(P. 270)**) ► [Monitor stavu/Zrušit] ► [Informace o zařízení]

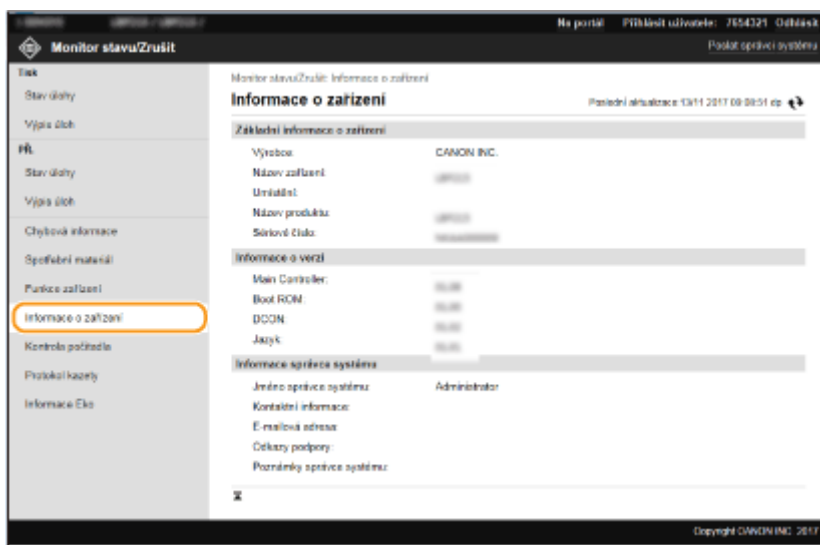

Kontrola celkového počtu výtisků

Zobrazí se celkový počet stránek, které byly vytisknuty.



Přihlaste se ke Vzdálenému uživatelskému rozhraní (**► Spuštění Vzdáleného uživatelského rozhraní(P. 270)**) ► [Monitor stavu/Zrušit] ► [Kontrola počítačů]

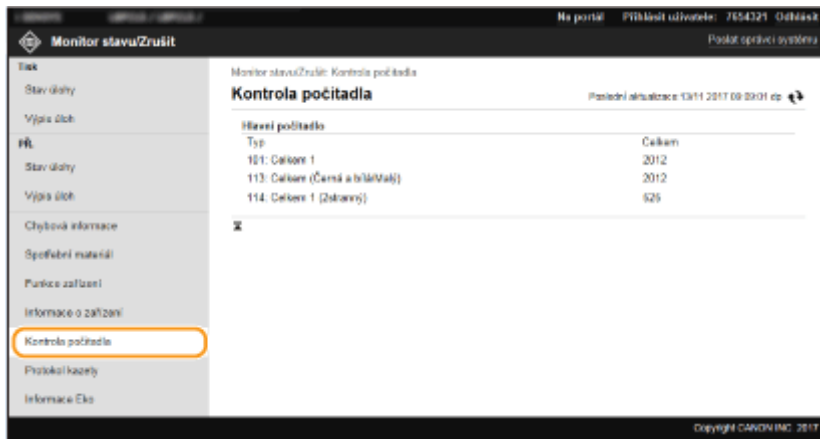

Kontrola historie tonerových kazet

Můžete zkontrolovat protokoly o použití tonerových kazet i další protokoly.



Přihlaste se ke Vzdálenému uživatelskému rozhraní ([▶ Spuštění Vzdáleného uživatelského rozhraní\(P. 270\)](#)) ▶ [\[Monitor stavu/Zrušit\]](#) ▶ [\[Protokol kazety\]](#)

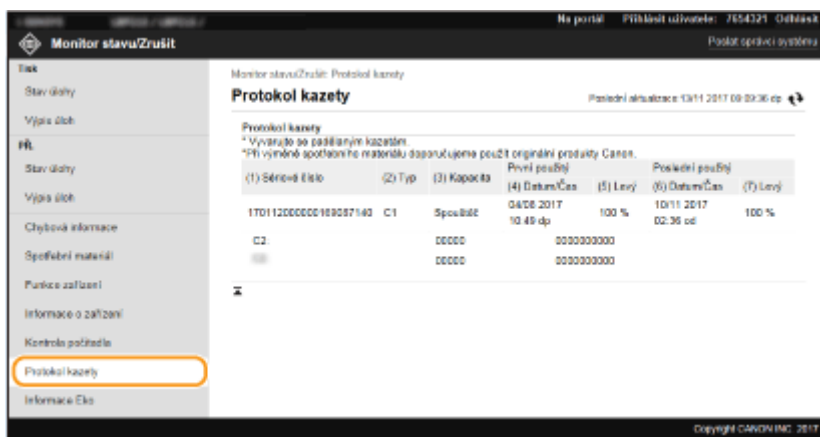

Kontrola stavu používání přístroje

Zobrazí se celkový počet výtisků za měsíc a spotřeba energie za měsíc. Můžete zobrazit obrazovku s eko informacemi a změnit nastavení pro úsporu papíru a spotřeby energie.



Přihlaste se ke Vzdálenému uživatelskému rozhraní ([▶ Spuštění Vzdáleného uživatelského rozhraní\(P. 270\)](#)) ▶ [\[Monitor stavu/Zrušit\]](#) ▶ [\[Informace Eko\]](#)

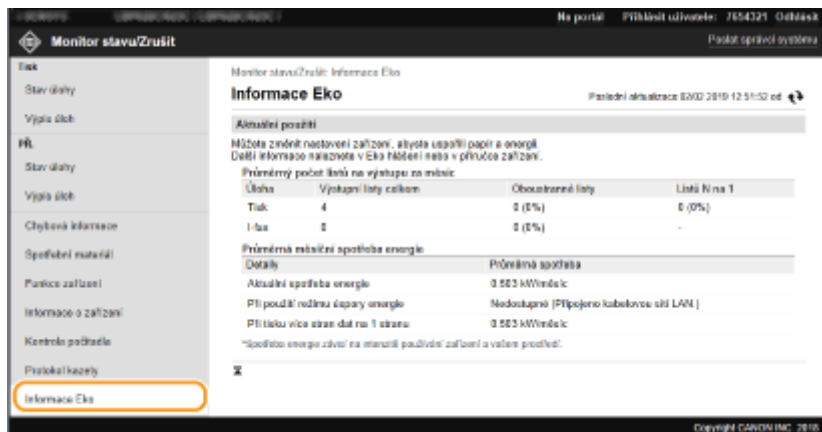

ODKAZY

▶ **Obrazovka Vzdáleného uživatelského rozhraní (P. 271)**

Nastavení možností nabídky prostřednictvím Vzdáleného uživatelského rozhraní

68JK-053

Prostřednictvím Vzdáleného uživatelského rozhraní můžete změnit různá nastavení zařízení. Většinu nastavení je možné zadat i prostřednictvím zařízení, existuje však několik nastavení, která lze zadat pouze prostřednictvím Vzdáleného uživatelského rozhraní. V této části je popsán základní postup, jak změnit nastavení zařízení pomocí Vzdáleného uživatelského rozhraní.

POZNÁMKA

- Některá nastavení můžete změnit pouze v případě, že jste přihlášení v režimu správce systému.
- Některá nastavení mohou vyžadovat operace odlišné od operací zde popsaných.

- 1 Spustíte funkci Vzdálené uživatelské rozhraní. ▶ Spuštění Vzdáleného uživatelského rozhraní(P. 270)**
- 2 Kliknete na [Nastavení/Uložení] na stránce portálu. ▶ Obrazovka Vzdáleného uživatelského rozhraní(P. 271)**
- 3 V nabídce na levé straně obrazovky kliknete na nastavení, které chcete nakonfigurovat.**

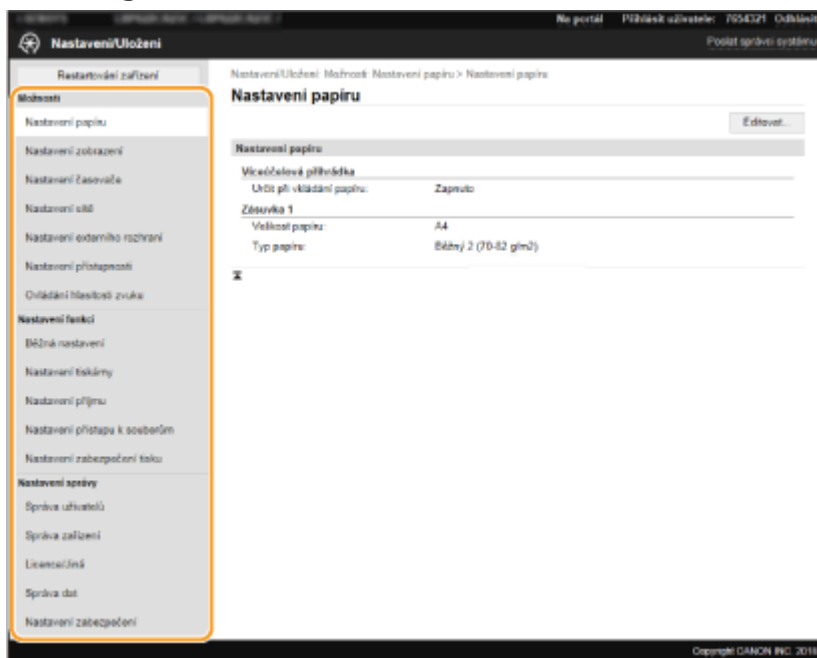

- 4 Podle potřeby kliknutím na odkaz zobrazte požadovanou stránku.**

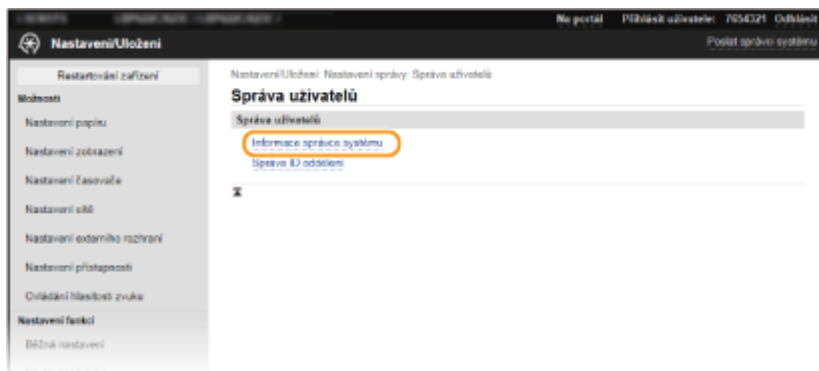

5 Klikněte na [Editovat].

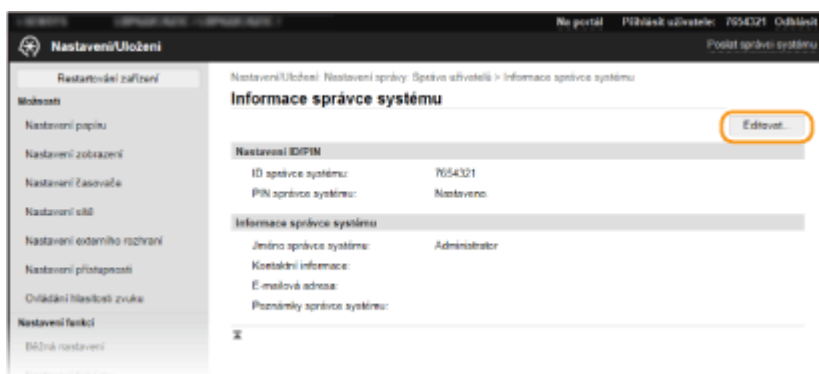

6 Zadejte požadovaná nastavení.

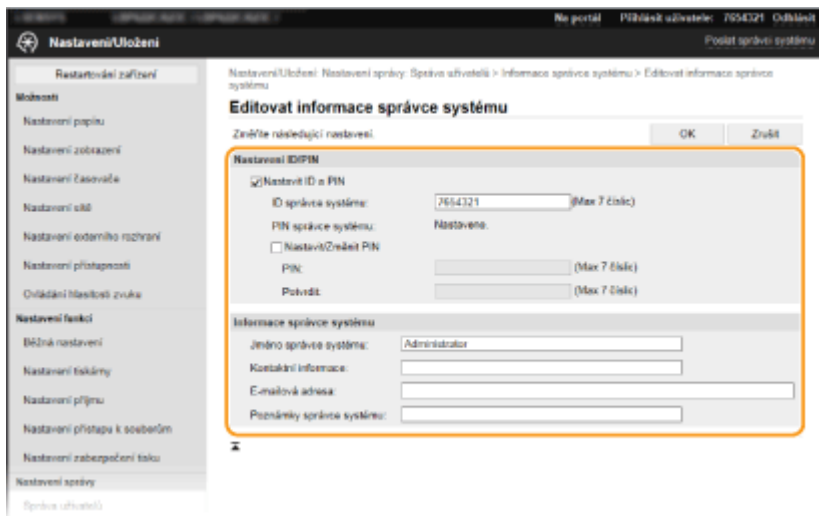

7 Klikněte na [OK].

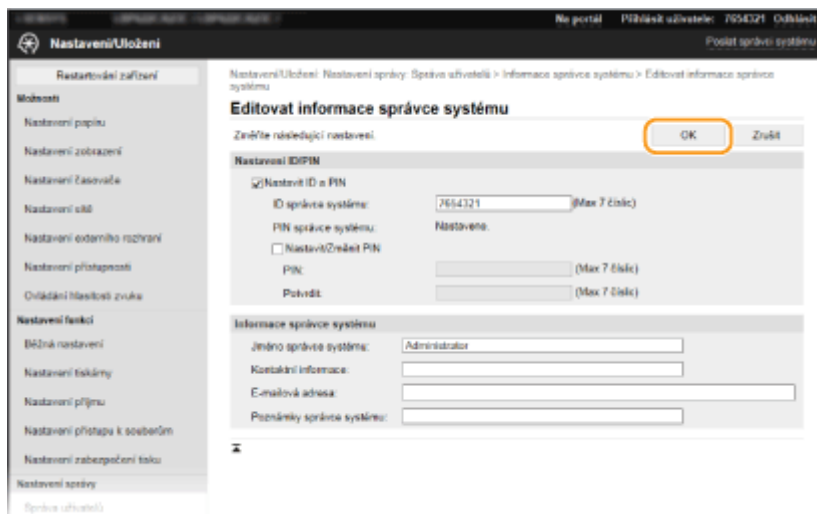

8 Je-li to nutné, restartujte stroj. ▶ Restartování zařízení(P. 104)

POZNÁMKA:

- Chcete-li zkontrolovat, zda je nutné zařízení restartovat, přečtěte si zprávu na obrazovce pro úpravy.

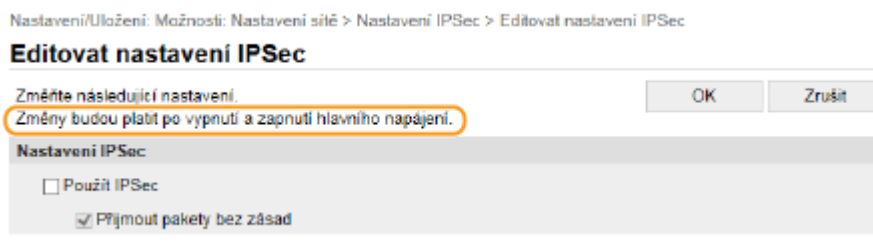

Zásady zabezpečení

68JK-054

V organizacích se obvykle zavádí zásady zabezpečení, které definují základní cíle a normy zabezpečení a které vyžadují, aby se technologická zařízení, jako jsou počítače a tiskárny, používala odpovídajícím způsobem. Pokud ve vaší organizaci platí zásady zabezpečení, je nutné je uplatnit i pro toto zařízení.

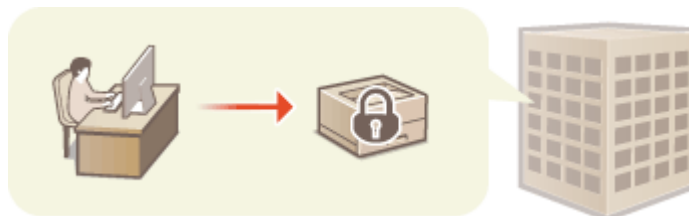

- 🔍 **Zobrazení zásad zabezpečení(P. 282)**
- 🔍 **Položky zásad zabezpečení(P. 282)**
- 🔍 **Uplatnění zásad zabezpečení na zařízení(P. 286)**

Zobrazení zásad zabezpečení

Zásady zabezpečení nastavené na tomto zařízení lze zobrazit pomocí Vzdáleného uživatelského rozhraní.

- 1 Spustíte funkci Vzdálené uživatelské rozhraní. 🔍 Spuštění Vzdáleného uživatelského rozhraní(P. 270)**
- 2 Klikněte na [Nastavení/Uložení] na stránce portálu. 🔍 Obrazovka Vzdáleného uživatelského rozhraní(P. 271)**
- 3 Klikněte na položku [Nastavení zabezpečení] ▶ [Potvrdit zásady zabezpečení].**

Položky zásad zabezpečení

Ve Vzdáleném uživatelském rozhraní jsou zobrazeny následující položky. Položky pro funkce nedostupné na tomto zařízení jsou také zobrazené, ale nemají žádný vliv na provoz zařízení.

■ [Rozhraní]

[Zásady bezdrátového připojení]

Zabraňují neoprávněnému přístupu zákazem bezdrátového připojení.

[Zakázat použití přímého připojení]	Položka <Použít přímé připojení> je nastavena na hodnotu <Vyp>. K tomuto zařízení nelze přistupovat z mobilních zařízení.	🔍 <Nastavení přímého připojení>(P. 314)
[Zakázat použití bezdrátové sítě LAN]	Položka <Vybrat kabel./bezdr. síť LAN> je nastavena na hodnotu <Kabelová síť LAN>. Bezdrátové připojení k zařízení nelze vytvořit přes bezdrátový směrovač LAN nebo přístupový bod.	🔍 <Vybrat kabel./bezdr. síť LAN>(P. 312)

[Zásady USB]

Zabraňují neoprávněnému přístupu a únikům dat zákazem připojení přes USB.

[Zakázat použití jako zařízení USB]	Položka <Použit jako zařízení USB> je nastavena na hodnotu <Vyp>. K počítači se nelze připojit pomocí připojení přes USB.	🔴<Použit jako zařízení USB>(P. 333)
[Zakázat použití jako úložné zařízení USB]	Položka <Použit úložné zařízení USB> je nastavena na hodnotu <Vyp>. Nelze použít paměťová zařízení USB.	🔴<Použit úložné zařízení USB>(P. 333)

■ [Sít]

[Provozní zásady komunikace]

Zvyšují bezpečnost komunikace tím, že vyžadují ověření podpisů a certifikátů.

[Vždy ověřovat podpisy pro funkce serverů SMS/WebDAV]	Tato funkce není dostupná na tomto zařízení a úroveň zabezpečení se tedy nemění.	—
[Vždy ověřovat certifikát serveru při použití TLS]	Následující možnosti v položkách [Použit TLS pro POP] jsou nastaveny na [Zapnuto]. <ul style="list-style-type: none"> • [Ověřit certifikát] • [Přidat CN k položkám pro ověření] Následující možnosti v položkách [Použit Google Cloud Print] jsou nastaveny na [Zapnuto]. <ul style="list-style-type: none"> • [Ověřit certifikát serveru] • [Přidat CN k položkám pro ověření] 	🔴Příjem i-faxů k tisku(P. 188) 🔴Registrace stroje ve službě Google Cloud Print(P. 211)
[Zakázat ověřování prostým textem pro funkce serveru]	Položka <Způsob ověření vyčlen. portu>/<Způsob ověření vyčleněného portu> je nastavena na hodnotu <Režim 2>. Při použití stroje jako server není dostupné ověřování prostým textem a funkce, které používají ověřování prostým textem.	🔴<Způsob ověření vyčlen. portu>/<Způsob ověření vyčleněného portu>(P. 328)
[Zakázat použití SNMPv1]	Položky <Nastavení SNMP>, <Nastavení SNMPv1> jsou nastavené na <Vyp>. Při získávání informací o zařízení z počítače nelze použít SNMPv1.	🔴<Nastavení SNMP>(P. 325)

POZNÁMKA

- Toto nastavení se nevztahuje na komunikaci se sítěmi IEEE 802.1X, a to i když je možnost [Vždy ověřovat certifikát serveru při použití TLS] nastavena na [Zapnuto].
- Pokud je položka [Zakázat ověřování prostým textem pro funkce serveru] nastavena na [Zapnuto] a váš software pro správu zařízení nebo ovladač je zastaralý, nemusí být možné se k zařízení připojit. Ujistěte se, že používáte nejnovější verze.

[Zásady použití portů]

Zabraňuje neoprávněnému přístupu zvenčí tak, že uzavře nepoužívané porty.

[Omezit port LPD (číslo portu: 515)]	Položky <Nastavení LPD>, <Použit tisk LPD>/<Nastavení tisku LPD> jsou nastavené na <Vyp>. Nelze provést tisk LPD.	🔴<Nastavení LPD>(P. 323)
--------------------------------------	---	--------------------------

Správa zařízení

[Omezit port RAW (číslo portu: 9100)]	Položky <Nastavení RAW>, <Použít tisk RAW>/<Nastavení tisku RAW> jsou nastavené na <Vyp>. Nelze provést tisk RAW.	🔴<Nastavení RAW>(P. 323)
[Omezit port FTP (číslo portu: 21)]	Tato funkce není dostupná na tomto zařízení a úroveň zabezpečení se tedy nemění.	—
[Omezit porty WSD (čísla portů: 3702, 60000)]	Následující možnosti v položkách <Nastavení WSD> jsou nastaveny na <Vyp>. Nelze použít funkce WSD. <ul style="list-style-type: none"> ● <Použít tisk WSD> ● <Použít procházení WSD> ● <Použít Multicast Discovery> 	🔴<Nastavení WSD>(P. 323)
[Omezit port BMLinkS (číslo portu: 1900)]	Tato funkce není dostupná na tomto zařízení a úroveň zabezpečení se tedy nemění.	—
[Omezit port IPP (číslo portu: 631)]	Část možností pro zapnutí tisku z mobilních zařízení pomocí aplikací bude nastavena na <Vyp>, bude tedy vypnuta část tisku z mobilních zařízení pomocí aplikací.	🔴Propojení s mobilními zařízeními(P. 192)
[Omezit porty SMB (čísla portů: 137, 138, 139, 445)]	Tato funkce není dostupná na tomto zařízení a úroveň zabezpečení se tedy nemění.	—
[Omezit port SMTP (číslo portu: 25)]	Tato funkce není dostupná na tomto zařízení a úroveň zabezpečení se tedy nemění.	—
[Omezit vyčleněné porty (čísla portů: 9002, 9006, 9007, 9011–9015, 9017–9019, 9022, 9023, 9025, 20317, 47545–47547)]	Položka <Použít vyčleněný port>/<Nastavení vyčleněného portu> je nastavena na hodnotu <Vypnuto>. Nelze použít vyhrazené porty.	🔴<Použít vyčleněný port>/<Nastavení vyčleněného portu>(P. 327)
[Omezit port softwaru vzdáleného operátora (číslo portu: 5900)]	Tato funkce není dostupná na tomto zařízení a úroveň zabezpečení se tedy nemění.	—
[Omezit porty SIP (IP Fax) (čísla portů: 5004, 5005, 5060, 5061, 49152)]	Tato funkce není dostupná na tomto zařízení a úroveň zabezpečení se tedy nemění.	—
[Omezit port mDNS (číslo portu: 5353)]	Následující možnosti budou nastaveny na <Vyp> a část možností pro zapnutí tisku z mobilních zařízení pomocí aplikací bude také nastavena na <Vyp>. Bude vypnuto vyhledávání v síti a automatické nastavení pomocí mDNS. Dále bude vypnuta část tisku z mobilních zařízení pomocí aplikací. <ul style="list-style-type: none"> ● <Nastavení mDNS> (IPv4) ● <Nastavení mDNS> (IPv6) ● [Použít Google Cloud Print] ▶ [Lokální tisk] 	🔴<Nastavení IPv4>/<Nastavení IPv6>/<Nastavení DNS> (Model s dotykovým panelem) (P. 316) 🔴<Nastavení IPv4>/<Nastavení IPv6> (Model s černobílým panelem LCD) (P. 320) 🔴Registrace stroje ve službě Google Cloud Print(P. 211) 🔴Propojení s mobilními zařízeními(P. 192)
[Omezit port SLP (číslo portu: 427)]	V [Nastavení Multicast Discovery] je položka [Odezva Discovery] nastavena na [Vypnuto]. Nebude možné vyhledávání v síti a automatické nastavení pomocí SLP.	🔴Konfigurace komunikace SLP se softwarem pro správu zařízení(P. 80)
[Omezit port SNMP (číslo portu: 161)]	V položce <Nastavení SNMP> jsou možnosti <Nastavení SNMPv1> a <Nastavení SNMPv3> nastaveny na <Vyp>. Nelze získat informace o zařízení z počítače ani konfigurovat nastavení pomocí SNMP.	🔴<Nastavení SNMP>(P. 325)

■ [Ověření]

[Provozní zásady ověřování]

[Zakázat použití zařízení hosty]	Tato funkce není dostupná na tomto zařízení a úroveň zabezpečení se tedy nemění.	—
[Vynutit nastavení automatického odhlášení]	Tato funkce není dostupná na tomto zařízení a úroveň zabezpečení se tedy nemění.	—

[Provozní zásady pro hesla]

[Zakázat dočasné ukládání hesel pro externí servery]	Tato funkce není dostupná na tomto zařízení a úroveň zabezpečení se tedy nemění.	—
[Zobrazit varování při přihlášení pomocí výchozího hesla]	Tato funkce není dostupná na tomto zařízení a úroveň zabezpečení se tedy nemění.	—
[Zakázat vzdálený přístup pomocí výchozího hesla]	Tato funkce není dostupná na tomto zařízení a úroveň zabezpečení se tedy nemění.	—

[Zásady pro nastavení hesla]

[Minimální počet znaků hesla]	Tato funkce není dostupná na tomto zařízení a úroveň zabezpečení se tedy nemění.	—
[Doba platnosti hesla]	Tato funkce není dostupná na tomto zařízení a úroveň zabezpečení se tedy nemění.	—
[Zakázat použití 3 a více po sobě jdoucích znaků]	Tato funkce není dostupná na tomto zařízení a úroveň zabezpečení se tedy nemění.	—
[Vynutit použití nejméně 1 velkého písmena]	Tato funkce není dostupná na tomto zařízení a úroveň zabezpečení se tedy nemění.	—
[Vynutit použití nejméně 1 malého písmena]	Tato funkce není dostupná na tomto zařízení a úroveň zabezpečení se tedy nemění.	—
[Vynutit použití nejméně 1 číslice]	Tato funkce není dostupná na tomto zařízení a úroveň zabezpečení se tedy nemění.	—
[Vynutit použití nejméně 1 symbolu]	Tato funkce není dostupná na tomto zařízení a úroveň zabezpečení se tedy nemění.	—



[Zásady uzamčení]

Zabrání uživatelům se po určitou dobu přihlásit, pokud došlo k určitému počtu neúspěšných po sobě jdoucích pokusů o přihlášení.

[Povolit uzamčení]	V položce <Uzamčení>/<Nastavení uzamčení> je možnost <Povolit uzamčení> nastavena na <Zap>. Zadejte hodnoty pro <Práh uzamčení> a <Doba uzamčení>.	 <Uzamčení>/<Nastavení uzamčení> (P. 400)
--------------------	--	--

■ [Klíč/Certifikát]

Chraňte důležitá data znemožněním použití slabého šifrování nebo ukládáním šifrovaných uživatelských hesel ve specializované hardwarové součásti.

[Zakázat použití slabého šifrování]	Položka <Zakázat použití slabého šifr.>/<Zakázat použití slabého šifrování> je nastavena na hodnotu <Zap>. Nelze použít slabé šifrování.	 <Nastavení šifrování>(P. 401)
[Zakázat použití klíče nebo certifikátu se slabým šifrováním]	V položce <Zakázat použití slabého šifr.>/<Zakázat použití slabého šifrování> je možnost <Zakázat slabé šifr. Klíč/cert.>/<Zakázat klíč/cert. se slabým šifr.> nastavena na <Zap>. Nelze použít klíč nebo certifikát se slabým šifrováním.	 <Nastavení šifrování>(P. 401)
[Ukládat hesla a klíče pomocí TPM]	Tato funkce není dostupná na tomto zařízení a úroveň zabezpečení se tedy nemění.	—

■ [Výpis]

[Vynutit záznam kontrolního výpisu]	Tato funkce není dostupná na tomto zařízení a úroveň zabezpečení se tedy nemění.	—
[Vynutit nastavení SNMP]	Tato funkce není dostupná na tomto zařízení a úroveň zabezpečení se tedy nemění.	—

■ [Úloha]

[Zásady tisku]

[Zakázat okamžitý tisk přijatých úloh]	Tato funkce není dostupná na tomto zařízení a úroveň zabezpečení se tedy nemění.	—
--	--	---

[Zásahy příjmu a odesílání]

[Povolit odesílání pouze na registrované adresy]	Tato funkce není dostupná na tomto zařízení a úroveň zabezpečení se tedy nemění.	—
[Vynutit potvrzení faxového čísla]	Tato funkce není dostupná na tomto zařízení a úroveň zabezpečení se tedy nemění.	—
[Zakázat automatické přesměrování]	Tato funkce není dostupná na tomto zařízení a úroveň zabezpečení se tedy nemění.	—

■ [Úložiště]

[Vynutit úplné mazání dat]	Tato funkce není dostupná na tomto zařízení a úroveň zabezpečení se tedy nemění.	—
----------------------------	--	---

Uplatnění zásad zabezpečení na zařízení

Zásady upravené na imageRUNNER ADVANCE nebo pomocí softwaru pro správu zařízení lze importovat a uplatnit na tomto zařízení. Dále lze tyto zásady zabezpečení uplatněné na tomto zařízení exportovat a použít na jiných zařízeních*.

Import/export dat nastavení(P. 288)

*Pouze zařízení Canon kompatibilní s nastavením zásad zabezpečení

POZNÁMKA

- Nastavení zásad zabezpečení lze importovat pouze tehdy, pokud se heslo na exportujícím zařízení shoduje s heslem na importujícím zařízení nebo pokud pro importující zařízení nebylo nastaveno žádné heslo. Pokud pro importující zařízení nebylo nastaveno žádné heslo, bude heslo pro importující zařízení nastaveno na heslo nakonfigurované pro exportující zařízení.
- Na tomto stroji nelze nastavit ani měnit zásady zabezpečení.

Import/export dat nastavení

68JK-055

Data nastavení zařízení lze uložit do počítače (export). Data, která jsou uložena v počítači, je možné registrovat v zařízení (importovat). Data exportovaná z tohoto zařízení lze importovat do jiného zařízení stejného modelu. Různá data nastavení lze tedy snadno zkopírovat do více strojů. Pokud chcete použít tuto funkci, musíte se přihlásit v režimu správce systému.

➤ **Export dat nastavení(P. 288)**

➤ **Import dat nastavení(P. 289)**

DŮLEŽITÉ

Dokud není import nebo export dokončen, nevypínejte zařízení.

- Proces může trvat několik minut. Pokud zařízení v průběhu procesu vypnete, může dojít k poškození dat nebo zařízení.

Během exportu či importu zařízení neovládejte

- Před spuštěním importu/exportu zkontrolujte, zda neprobíhají žádné operace, např. tisk dokumentů.

POZNÁMKA

- Informace o nastaveních, která nelze importovat / exportovat, najdete v části ➤ **Nastavení seznamu nabídky(P. 297)** .
- Data nastavení můžete importovat / exportovat také prostřednictvím paměťového zařízení USB pomocí ovládacího panelu zařízení. ➤ **<Import/Export>(P. 398)**
- Další informace o základních operacích, které se provádějí při nastavování zařízení ze Vzdáleného uživatelského rozhraní, najdete v části ➤ **Nastavení možností nabídky prostřednictvím Vzdáleného uživatelského rozhraní(P. 279)** .

Export dat nastavení

Data nastavení zařízení můžete exportovat a uložit je do počítače. Doporučujeme, abyste důležitá nastavení zálohovali pravidelně.

- 1 Spusťte Vzdálené uživatelské rozhraní a přihlaste se do režimu správce systému. ➤ Spuštění Vzdáleného uživatelského rozhraní(P. 270)**
- 2 Klikněte na [Nastavení/Uložení] na stránce portálu. ➤Obrazovka Vzdáleného uživatelského rozhraní(P. 271)**
- 3 Vyberte možnost [Správa dat] ► [Export].**
- 4 Vyberte nastavení, která chcete exportovat, a zadejte heslo pro šifrování.**

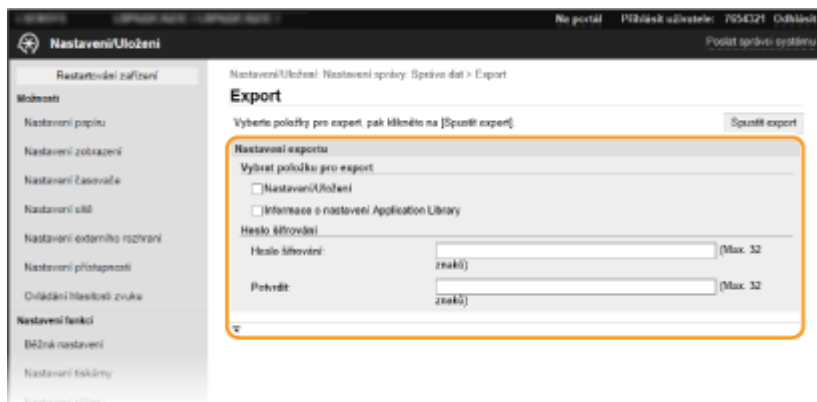
**[Nastavení/Uložení]**

Políčko zaškrtněte, chcete-li exportovat data nastavení zařízení.

[Informace o nastavení Application Library]

Políčko zaškrtněte, chcete-li exportovat data nastavení Application Library (Knihovna aplikací).

[Heslo šifrování]

Formou alfanumerických znaků zadejte heslo k zašifrování exportovaných dat. Zadejte stejné heslo do pole [Potvrdit]. K exportu dat je nutné zadat heslo pro šifrování.

POZNÁMKA:

- model s černobílým panelem LCD nezobrazuje [Nastavení/Uložení]/[Informace o nastavení Application Library]. Exportována jsou různá nastavení stroje.
- Heslo je požadováno při importu exportovaných dat. ▶ **Import dat nastavení(P. 289)**

5 Klikněte na [Spustit export].**6 Podle pokynů na obrazovce zadejte umístění, kam mají být exportovaná data uložena.**

⇒ Data nastavení se uloží.

Import dat nastavení

Slouží k načtení (importu) dat exportovaných ze zařízení. Data nastavení můžete také importovat z jiného zařízení, pokud jde o stejný model.

- 1 Spusťte Vzdálené uživatelské rozhraní a přihlaste se do režimu správce systému. ▶ Spuštění Vzdáleného uživatelského rozhraní(P. 270)**
- 2 Klikněte na [Nastavení/Uložení] na stránce portálu. ▶ Obrazovka Vzdáleného uživatelského rozhraní(P. 271)**
- 3 Vyberte možnost [Správa dat] ▶ [Import].**
- 4 Vyberte soubor, zadejte heslo a vyberte nastavení pro import.**

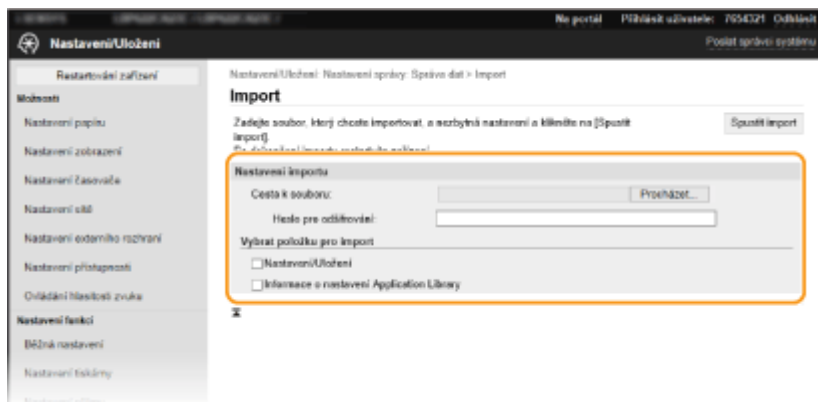
**[Cesta k souboru]**

Klikněte na tlačítko [Procházet] a vyberte soubor. Importovat lze pouze soubory s informacemi o konfiguraci přístroje (*.dcm).

[Heslo pro odšifrování]

Zadejte heslo nastavené při exportu nastavení.

[Nastavení/Uložení]

Políčko zaškrtněte, chcete-li importovat data nastavení zařízení.

[Informace o nastavení Application Library]

Políčko zaškrtněte, chcete-li importovat data nastavení Application Library (Knihovna aplikací).

POZNÁMKA:

- model s černobílým panelem LCD nezobrazuje [Nastavení/Uložení]/[Informace o nastavení Application Library]. Importována jsou různá nastavení stroje.

5 Klikněte na [Spustit import].**6 Klikněte na [OK].**

⇒ Data vybraného nastavení se načtou do zařízení.

7 Klikněte na [OK].

⇒ Pokud jste v kroku 4 zaškrtnuli políčko [Nastavení/Uložení], zařízení se automaticky restartuje.

Aktualizace firmwaru

68JK-056

V případě firmwaru zvolte způsob aktualizace podle toho, co je v zařízení nainstalované. Aktualizaci lze provádět dvěma způsoby: buď přejít na nejnovější verzi firmwaru na Internetu ze zařízení a provést aktualizaci, pokud v zařízení není nainstalovaná nejnovější verze, nebo přejít na nejnovější verzi firmwaru na Internetu z počítače a provést aktualizaci z počítače, pokud v zařízení není nainstalovaná nejnovější verze. V prostředí, kde nelze vytvořit připojení k Internetu pomocí bezdrátové sítě LAN, zajistěte připojení pomocí kabelové sítě LAN nebo USB a proveďte aktualizaci z počítače.

Podmínka instalace zařízení	Jak nainstalovat aktualizaci
Připojení bezdrátové sítě LAN	▶ Aktualizace přes Internet(P. 291)
Připojení kabelové sítě LAN	▶ Aktualizace přes Internet(P. 291) ▶ Aktualizace z počítače(P. 292)
Připojení USB	▶ Aktualizace z počítače(P. 292)

DŮLEŽITÉ

- Aktualizaci firmwaru nelze provádět v prostředí IPv6. Navažte připojení znovu pomocí funkce USB a proveďte aktualizaci z počítače.

POZNÁMKA

Kontrola verze firmwaru

- Verzi firmwaru můžete zkontrolovat z ovládacího panelu zařízení. Po dokončení aktualizaci firmwaru zkontrolujte, zda se aktualizace provedla správně. ▶ **Kontrola verze firmwaru(P. 293)**

Aktualizace přes Internet

Pro aktualizaci firmwaru na nejnovější verzi můžete získat přístup na server Canon ze zařízení.

■ Model s dotykovým panelem

1 Vyberte možnost <Aktualizovat firmware> na obrazovce Domů. ▶ **Obrazovka Domů(P. 108)**

⇒ Je provedena kontrola existence nejnovějšího firmwaru.

POZNÁMKA:

- Pokud se zobrazí zpráva <Toto je nejnovější verze firmwaru.>, není nutné firmware aktualizovat.

2 Pokud se otevře licenční obrazovka, vyberte možnost <Accept>.

3 Vyberte možnost <OK>.

⇒ Po dokončení aktualizace firmwaru se zařízení automaticky restartuje.

DŮLEŽITÉ:

- Během restartování zařízení nevypínejte.

■ Model s černobílým panelem LCD

1 Vyberte možnost <Nabídka> na obrazovce Domů. ▶ **Obrazovka Domů(P. 108)**

2 Vyberte možnost <Nastavení správy>.

- Pokud se zobrazí přihlašovací obrazovka, zadejte správné ID a PIN. ▶ **Přihlášení do systému stroje(P. 125)**

3 Vyberte možnost <Nast. vzdál. UR/Akt. firmwaru> ▶ <Aktualizovat firmware>.

4 Vyberte možnost <Prostřednictvím internetu>.

⇒ Je provedena kontrola existence nejnovějšího firmwaru.

POZNÁMKA:

- Pokud se zobrazí zpráva <Toto je nejnovější verze firmwaru.>, není nutné firmware aktualizovat.

5 Zkontrolujte zprávu a vyberte možnost <Ano>.

6 Pokud se otevře licenční obrazovka, stiskněte tlačítko .

7 Vyberte možnost <OK>.

⇒ Po dokončení aktualizace firmwaru se zařízení automaticky restartuje.

DŮLEŽITÉ:

- Během restartování zařízení nevypínejte.

Aktualizace z počítače

Po stažení nejnovější verze firmwaru z webových stránek Canon aktualizujte firmware z počítače pomocí softwarového nástroje „User Support Tool“. Postup aktualizace firmwaru z počítače najdete v příručce „User Support Tool Operation Guide (Příručka k používání nástroje User Support Tool)“ dodané s firmwarem.

Uveďte zařízení do stavu čekání na aktualizaci firmwaru



<Nabídka> ▶ <Nastavení správy> ▶ <Licence/Jiná>/<Nastavení vzdáleného uživatelského rozhraní / Aktualizace firmwaru> ▶ <Aktualizovat firmware> ▶ <Prostřednictvím PC> ▶ <Ano>

Kontrola verze firmwaru

1 Vyberte možnost <Nabídka> na obrazovce Domů. ▶ **Obrazovka Domů(P. 108)**

2 Vyberte možnost <Nastavení správy>.

- Pokud se zobrazí přihlašovací obrazovka, zadejte správné ID a PIN. ▶ **Přihlášení do systému stroje(P. 125)**

3 Vyberte možnost <Licence/Jiná>/<Nastavení vzdáleného uživatelského rozhraní / Aktualizace firmwaru> ▶ <Aktualizovat firmware>.

4 Vyberte možnost <Informace o verzi>.

⇒ Zobrazí se aktuální verze firmwaru.

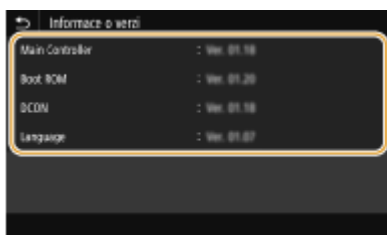

Inicializace nastavení

68JK-057



Můžete obnovit následující nastavení:

- ▶ Inicializace nabídky (P. 294)
- ▶ Inicializace klíče a certifikátu (P. 294)
- ▶ Inicializace všech dat / nastavení (P. 295)

Inicializace nabídky

Můžete obnovit nastavení zařízení (▶ **Nastavení seznamu nabídky (P. 297)**). V závislosti na vybraných nastaveních může být nutné po inicializaci restartovat zařízení.



<Nabídka> ▶ <Nastavení správy> ▶ <Správa dat> ▶ <Inicializovat nabídku> ▶ Vyberte položku, kterou chcete inicializovat ▶ <Ano> ▶  (V případě potřeby restartujte zařízení)

POZNÁMKA

- Můžete obnovit pouze nastavení <Sít> v položce <Možnosti>.

Model s dotykovým panelem

<Nabídka> ▶ <Možnosti> ▶ <Sít> ▶ <Inicializovat nastavení sítě> ▶ <Ano> ▶ <OK> ▶ Restartujte zařízení

Model s černobílým panelem LCD

<Nabídka> ▶ <Možnosti> ▶ <Sít> ▶ <Inicializovat nastavení sítě> ▶ <Ano> ▶ Restartujte zařízení

Inicializace klíče a certifikátu

Můžete obnovit nastavení klíče a certifikátu a certifikátu CA. Uvědomte si, že všechny klíče a certifikáty i certifikáty CA, které jsou uloženy v zařízení, a všechny certifikáty (kromě předinstalovaných klíčů a certifikátů CA), budou při inicializaci odstraněny.

POZNÁMKA

- Po inicializaci nebudou dostupné funkce, které vyžadují klíč a certifikát, například komunikace šifrovaná pomocí TLS a protokol IKE komunikace IPSec. Pokud budete chtít tyto funkce používat, znovu nakonfigurujte nastavení klíče a certifikátu a aktivujte příslušné funkce.



<Nabídka> ▶ <Nastavení správy> ▶ <Správa dat> ▶ <Inicializovat klíč a certifikát> ▶ <Ano> ▶

Inicializace všech dat / nastavení

Všechna data a nastavení zařízení včetně protokolů se budou moci vrátit na výchozí tovární hodnoty. Zabráníte tak úniku citlivých dat po výměně nebo likvidaci zařízení. Po dokončení inicializace se zařízení automaticky restartuje.

DŮLEŽITÉ

- Před inicializací se přesvědčte, že neprobíhá zpracování dokumentů a že žádné dokumenty na zpracování nečekají. Tyto dokumenty budou odstraněny po provedení inicializace.
- Aby bylo možné použít zařízení po inicializaci, je nutné znovu nakonfigurovat veškerá nastavení.



<Nabídka> ▶ <Nastavení správy> ▶ <Inicializovat všechna data/nastavení> ▶ <Ano> ▶ <Ano>

ODKAZY

- **Konfigurace klíče a certifikátu pro protokol TLS(P. 240)**





Nastavení seznamu nabídky

Nastavení seznamu nabídky	297
<Možnosti>	298
<Nastavení zobrazení>	299
<Rozvržení anglické klávesnice>	305
<Nastavení časovače/energie>	306
<Síť>	312
<Externí rozhraní>	333
<Přístupnost>	334
<Nastavení hlasitosti>	337
<Nastavení/Údržba>	339
<Nastavit kvalitu obrazu>	340
<Údržba>	348
<Nastavení funkcí>	349
<Běžné>	350
<Tiskárna>	354
<Příjem>	382
<Přístup k souborům>	384
<Zabezpečený tisk>	388
<Nastavení správy>	389
<Správa uživatelů>	390
<Správa zařízení>	392
<Licence/Jiná>/<Nastavení vzdáleného uživatelského rozhraní / Aktualizace firmwaru>	396
<Správa dat>	398
<Nastavení zabezpečení>	400

Nastavení seznamu nabídky

68JK-058

Zařízení lze přizpůsobit podle prostředí a potřeb konfigurací nastavení popsanych v této kapitole. Chcete-li zahájit konfiguraci, vyberte možnost <Nabídka> na obrazovce Domů ( **Obrazovka Domů(P. 108)**). Tato část popisuje, co dokáže nakonfigurovat každá položka v nabídce nastavení.

 <Možnosti>(P. 298)	Tato část popisuje nastavení displeje a sítě.
 <Nastavení/Údržba>(P. 339)	Tato část popisuje, jak upravit kvalitu tiskového obrazu a čisticí funkce zařízení.
 <Nastavení funkcí>(P. 349)	Tato část popisuje nastavení pro jednotlivé funkce.
 <Nastavení správy>(P. 389)	Tato část popisuje správu uživatelských informací a informací o hardwaru, nastavení zabezpečení atd.

TIPY

- Nabídku nastavení můžete vytisknout ve formě seznamu a zkontrolovat aktuální nastavení:  **Tisk seznamů nastavení(P. 425)**

<Možnosti>

68JK-059

POZNÁMKA**Hvězdičky (*)**

- Nastavení označená hvězdičkou (*) nemusí být zobrazena v závislosti na používaném modelu, volitelných možnostech nebo dalších položkách nastavení.

Položka	Popis
▶<Nastavení zobrazení>(P. 299)	V této části jsou popsána nastavení vztahující se k zobrazení displeje.
▶<Rozvržení anglické klávesnice>(P. 305)	Tato část popisuje nastavení klávesnice USB.
▶<Nastavení časovače/energie>(P. 306)	Tato část popisuje nastavení časovače a nastavení energie.
▶<Síť>(P. 312)	Tato část popisuje nastavení sítě.
▶<Externí rozhraní>(P. 333)	Tato část popisuje nastavení USB a ostatní odpovídající nastavení.
▶<Přístupnost>(P. 334)	V této části jsou popsána nastavení pro vylepšení přístupnosti jako obrácení barev obrazovky a nastavení doby zobrazení zprávy.
▶<Nastavení hlasitosti>(P. 337) *	Tato část popisuje nastavení hlasitosti zvuku.

<Nastavení zobrazení>

68JK-05A

Všechna nastavení týkající se zobrazení displeje jsou uvedena s popisem. Výchozí nastavení jsou označena křížkem (†).

- ▶<Výchozí obrazovka po spuštění/obnově>(P. 299)
- ▶<Nast. zobrazení tl. domovské stránky>/<Pořadí tlačítek na dom. obrazovce>(P. 299)
- ▶<Jazyk>(P. 300)
- ▶<Jazyk vzdáleného UR>(P. 300)
- ▶<Přepínač zadání milimetry/palce>(P. 301)
- ▶<Zobr. čas pro přípravu kaz.>/<Zobrazit čas doporučení přípravy kazety>(P. 301)
- ▶<Zobrazit upoz.na čištění fixační sestavy> (P. 302)
- ▶<Zobrazit varování>(P. 302)
- ▶<Akce při varování>(P. 303)
- ▶<Zobrazit adresu IP>(P. 303)

POZNÁMKA

Hvězdičky (*)

- Nastavení označená údajem „*1“ nelze importovat ani exportovat.
- Nastavení označená údajem „*2“ mohou být v závislosti na vaší zemi či oblasti nedostupná, lišit se nebo mít jiné výchozí hodnoty.

<Výchozí obrazovka po spuštění/obnově>

Ve výchozím nastavení se obrazovka Domů zobrazí okamžitě po zapnutí zařízení nebo po provedení funkce automatického resetování. Zadejte nastavení, pokud chcete změnit výchozí obrazovku a zobrazit hlavní obrazovku jiné funkce.

<Domů> †
<Zabezpečený tisk>
<Monitor stavu>



<Nabídka> ▶ <Možnosti> ▶ <Nastavení zobrazení> ▶ <Výchozí obrazovka po spuštění/obnově> ▶ Vyberte funkci, jejíž obrazovka se má zobrazit ▶ 

<Nast. zobrazení tl. domovské stránky>/<Pořadí tlačítek na dom. obrazovce>

*1

Na obrazovce Domů lze nakonfigurovat nastavení zobrazených tlačítek. ▶ **Přizpůsobení obrazovky Domů**(P. 157)

<Jazyk> *2

Zadejte zobrazovaný jazyk používaný na displeji, hlášeních a seznamech.

<Català>
 <Čeština>
 <Dansk>
 <Deutsch>
 <Eesti>
 <English> †
 <Español>
 <Euskara>
 <Français>
 <Hrvatski>
 <Italiano>
 <Latviešu>
 <Lietuvių>
 <Magyar>
 <Nederlands>
 <Norsk>
 <Polski>
 <Português>
 <Română>
 <Slovenčina>
 <Slovenščina>
 <Suomi>
 <Svenska>
 <Türkçe>
 <Ελληνικά>
 <Български>
 <Русский>
 <العربية>
 <日本語>
 <中文(繁體)>
 <中文(简体)>
 <한국어>



<Nabídka> ▶ <Možnosti> ▶ <Nastavení zobrazení> ▶ <Jazyk> ▶ Vyberte jazyk ▶ <Ano> ▶

<Jazyk vzdáleného UR> *2

Vyberte zobrazovaný jazyk používaný ve Vzdáleném uživatelském rozhraní.

<English> †
 <Japanese>
 <French>
 <Spanish>
 <German>

<Italian>
 <Dutch>
 <Finnish>
 <Portuguese>
 <Norwegian>
 <Swedish>
 <Danish>
 <Czech>
 <Hungarian>
 <Russian>
 <Turkish>
 <Polish>
 <Chinese (Simplified)>
 <Chinese (Traditional)>
 <Korean>

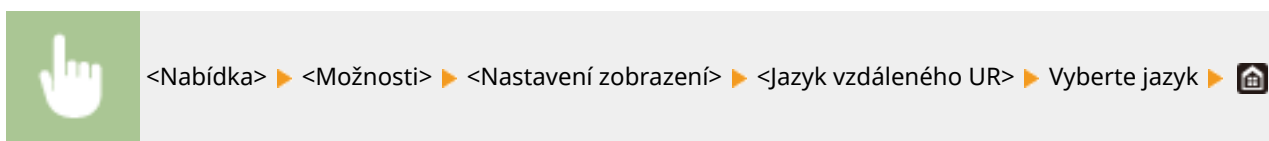

<Přepínač zadání milimetry/palce>

Vyberte měrnou jednotku.

<Milimetr> †
 <Palce>

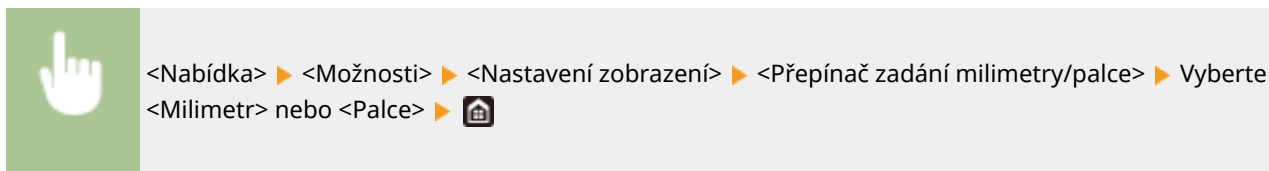

<Zobr. čas pro přípravu kaz.>/<Zobrazit čas doporučení přípravy kazety>

Nastavte, kdy se má zobrazit zpráva upozorňující na nedostatek toneru v tonerových kazetách.

Model s dotykovým panelem

<Auto>
 <Vyp>
 <Vlastní>
 <Zap> †

Model s černobílým panelem LCD

<Auto> †
 <Vlastní>



Model s dotykovým panelem



<Nabídka> ► <Možnosti> ► <Nastavení zobrazení> ► <Zobr. čas pro přípravu kaz.> ► Vyberte možnost <Vyp> v položce <Auto> ► Zadejte hladinu toneru v položce <Vlastní> ► <Použít> ► 

Model s černobílým panelem LCD





<Nabídka> ► <Možnosti> ► <Nastavení zobrazení> ► <Zobrazit čas doporučení přípravy kazety> ► <Vlastní> ► Zadejte hladinu toneru ►  ► 

<Zobrazit upoz.na čištění fixační sestavy>

Vyberte, zda se má zobrazit zpráva, která vás vyzve k vyčištění fixační jednotky. Pokud tuto položku nastavíte na <Zapnuto>, můžete určit dobu, za kterou se zobrazí upozornění na vyčištění fixační jednotky, vyjádřenou v počtu vytištěných stran a v jednotkách po 1 000.

<Vypnuto> †
<Zapnuto>



<Nabídka> ► <Možnosti> ► <Nastavení zobrazení> ► <Zobrazit upoz.na čištění fixační sestavy> ► <Zapnuto> ► Zadejte počet vytištěných stran ► <Použít> () ► 

<Zobrazit varování>

Zadejte, zda zobrazit hlášení upozorňující, že je v kazetách málo toneru.

Model s dotykovým panelem

<Vyp>
<Zap> †

Model s černobílým panelem LCD

<Nízká hladina kazety>
<Vypnuto>
<Zapnuto> †

Model s dotykovým panelem



<Nabídka> ► <Možnosti> ► <Nastavení zobrazení> ► <Zobrazit varování> ► Vyberte <Vyp> nebo <Zap> ► <Použít> ► 

Model s černobílým panelem LCD

<Nabídka> ▶ <Možnosti> ▶ <Nastavení zobrazení> ▶ <Zobrazit varování> ▶ <Nízká hladina kazety> ▶ Vyberte <Vypnuto> nebo <Zapnuto> ▶

POZNÁMKA

- Když je volba <Akce při varování> nastavena na <Zastavit tisk>, nelze tuto položku nastavit na <Vyp>.
- Když je volba <Pokr. v tisku. s polopr. kaz.>/<Pokrač. v tisku při nízkém stavu kazety> nastavena na <Vypnuto>, zpráva se zobrazí, i když nastavíte tuto položku na <Vyp>. ▶ **<Pokr. v tisku. s polopr. kaz.>/<Pokrač. v tisku při nízkém stavu kazety>(P. 382)**

<Akce při varování>

Zadejte, zda pokračovat v tisku, když je v kazetách málo toneru.

<Nízká hladina kazety>
<Pokračovat v tisku> †
<Zastavit tisk>

Model s dotykovým panelem

<Nabídka> ▶ <Možnosti> ▶ <Nastavení zobrazení> ▶ <Akce při varování> ▶ <Nízká hladina kazety> ▶ Vyberte možnost <Pokračovat v tisku> nebo <Zastavit tisk> ▶ <Použít> ▶ <Ano> ▶

Model s černobílým panelem LCD

<Nabídka> ▶ <Možnosti> ▶ <Nastavení zobrazení> ▶ <Akce při varování> ▶ <Nízká hladina kazety> ▶ Vyberte možnost <Pokračovat v tisku> nebo <Zastavit tisk> ▶ ▶

POZNÁMKA

- Pokud změníte nastavení této položky z <Pokračovat v tisku> na <Zastavit tisk>, je možnost <Zobrazit varování> nastavena na <Zap>.

<Zobrazit adresu IP>

Zadejte, zda na obrazovce <Monitor stavu> zobrazit adresu IPv4 stroje. ▶ **Obrazovka <Monitor stavu>(P. 111)**

<Vyp>
<Zap> †



<Nabídka> ▶ <Možnosti> ▶ <Nastavení zobrazení> ▶ <Zobrazit adresu IP> ▶ Vyberte <Vyp> nebo <Zap> ▶ 

<Rozvržení anglické klávesnice>

68JK-05C

Zadejte rozvržení klávesnice USB, pokud je připojena k zařízení. Výchozí nastavení jsou označena křížkem (†).

<USA rozvržení>
<UK rozvržení†>



<Nabídka> ▶ <Možnosti> ▶ <Rozvržení anglické klávesnice> ▶ Vyberte <USA rozvržení> nebo <UK rozvržení> ▶ 

<Nastavení časovače/energie>

68JK-05E

Všechna nastavení týkající se časovače a energie jsou uvedena s popisem. Výchozí nastavení jsou označena křížkem (+).

- ▶<Nastavení aktuálního data/času>(P. 306)
- ▶<Nastavení data/času>(P. 307)
- ▶<Formát data>(P. 307)
- ▶<Formát času>(P. 308)
- ▶<Čas autom. resetování>(P. 308)
- ▶<Funkce po autom. resetování>(P. 309)
- ▶<Čas do automatického vypnutí>(P. 309)
- ▶<Čas autom. přepnutí do režimu spánku>(P. 310)
- ▶<Auto denní časovač režimu spánku>(P. 310)
- ▶<Nast. času konce režimu spánku>(P. 311)

POZNÁMKA

Hvězdičky (*)

- Nastavení označená údajem „*1“ nelze importovat ani exportovat.
- Nastavení označená údajem „*2“ mohou být v závislosti na vaší zemi či oblasti nedostupná, lišit se nebo mít jiné výchozí hodnoty.

<Nastavení aktuálního data/času> *1

Nastavení aktuálního data a času. ▶<Nastavení data a času>(P. 22)



DŮLEŽITÉ

- Před nastavením aktuálního data a času nastavte <Časová zóna>. Změní-li se nastavení <Časová zóna>, odpovídajícím způsobem se změní také aktuální datum a čas.

POZNÁMKA

- Aktuální datum a čas nelze změnit po dobu 1 hodiny od posunu na letní čas.

<Nastavení data/času>

Zadejte standard data a času oblasti, kde bude zařízení instalováno.

<Časová zóna>

Nastavte časové pásmo. Změní-li se nastavení časového pásma, odpovídajícím způsobem se změní také hodnoty nastavené v <Nastavení aktuálního data/času>. **Nastavení data a času(P. 22)**

<(UTC-12:00) Západní mezinárodní časová osa> na <(UTC) Koordinovaný světový čas> † na <(UTC+14:00) Ostrov Kiritimati>

POZNÁMKA

UTC

- Světový čas UTC představuje primární standard, podle něhož se po světě regulují hodiny a čas. Správné nastavení časového pásma UTC je nutné pro internetové komunikace.

<Nastavení letního času> *2

Povolte nebo zakažte posun na letní čas. Povolíte-li posun na letní čas, zadejte data, kdy začíná a kdy končí letní čas.

<Vyp>

<Zap> †

Začátek: Měsíc, týden, den

Konec: Měsíc, týden, den



<Nabídka> ▶ <Možnosti> ▶ <Nastavení časovače/energie> ▶ <Nastavení data/času> ▶ <Nastavení letního času> ▶ Vyberte možnost <Zap> a zadejte data ▶ <Použít> ▶

<Formát data> *2

Vyberte formát data (pořadí roku, měsíce a dne).

<RRRR MM/DD>
<MM/DD/RRRR>
<DD/MM RRRR> †



<Nabídka> ▶ <Možnosti> ▶ <Nastavení časovače/energie> ▶ <Formát data> ▶ Vyberte formát data ▶

<Formát času>

Vyberte 12hodinové, nebo 24hodinové nastavení zobrazení hodin.

<12 hodin (dp/od)> †
<24 hodin>



<Nabídka> ▶ <Možnosti> ▶ <Nastavení časovače/energie> ▶ <Formát času> ▶ Vyberte nastavení zobrazení ▶

<Čas autom. resetování>

Pokud po zadanou dobu nikdo nestiskne žádné tlačítko, obrazovka a nastavení se inicializují na výchozí obrazovku (automatické resetování). Zadejte interval, v jakém se bude provádět automatické resetování. Automatické resetování se neprovádí v následujících případech:

- Je zobrazena nabídka nastavení.
- Zařízení zpracovává data, například při tisku dokumentů.
- Je zobrazena chybová zpráva a bliká indikátor Chyba (automatické resetování se však provede, pokud chyba nebrání uživateli v dalším použití dané funkce).

Model s dotykovým panelem

<Nastavit tuto funkci>
<Vyp>
<Zap> †
<Nastavit čas>
1 až 2 † až 9 (min)

Model s černobílým panelem LCD

0 (Automatické resetování je zakázané.)
1 až 2 † až 9 (min)

Model s dotykovým panelem



<Nabídka> ▶ <Možnosti> ▶ <Nastavení časovače/energie> ▶ <Čas autom. resetování> ▶ Vyberte možnost <Zap> v nabídce <Nastavit tuto funkci> ▶ Zadejte čas v nabídce <Nastavit čas> ▶ <Použít> ▶

Model s černobílým panelem LCD



<Nabídka> ▶ <Možnosti> ▶ <Nastavení časovače/energie> ▶ <Čas autom. resetování> ▶ Zadejte čas automatického resetování ▶ ▶

POZNÁMKA

- Obrazovku zobrazenou po provedení automatického resetování lze vybrat v nabídce <Funkce po autom. resetování>.

<Funkce po autom. resetování>

Zvolte, zda chcete po provedení automatického resetování vrátit displej na výchozí obrazovku. Je-li vybrána možnost <Výchozí funkce>, zobrazí se hlavní obrazovka funkce vybrané v nabídce <Výchozí obrazovka po spuštění/obnově> (<Výchozí obrazovka po spuštění/obnově>(P. 299)). Je-li vybrána možnost <Vybraná funkce>, vrátí se displej na hlavní obrazovku vybrané funkce.

<Výchozí funkce> †
<Vybraná funkce>



<Nabídka> ▶ <Možnosti> ▶ <Nastavení časovače/energie> ▶ <Funkce po autom. resetování> ▶ Vyberte <Výchozí funkce> nebo <Vybraná funkce> ▶

<Čas do automatického vypnutí>

Nastavte časovač tak, aby se zařízení po zadaném období nečinnosti po vstupu přístroje do režimu spánku automaticky vypnulo.

Model s dotykovým panelem

<Nastavit tuto funkci>
<Vyp>
<Zap> †
<Nastavit čas>
1 až 4 † až 8 (h)

Model s černobílým panelem LCD

0 (Automatické vypnutí je zakázané.)
1 až 4 † až 8 (h)

Model s dotykovým panelem



<Nabídka> ▶ <Možnosti> ▶ <Nastavení časovače/energie> ▶ <Čas do automatického vypnutí> ▶ Vyberte <Zap> a nastavte čas automatického vypnutí ▶ <Použít> ▶

Model s černobílým panelem LCD



<Nabídka> ▶ <Možnosti> ▶ <Nastavení časovače/energie> ▶ <Čas do automatického vypnutí> ▶ Nastavte čas automatického vypnutí ▶ <Použít> ▶

DŮLEŽITÉ

Před nastavením <Čas do automatického vypnutí>

- Jestliže aktivujete nastavení <Čas do automatického vypnutí>, přístroj se může automaticky vypnout i v případě, že ho ovládáte pomocí Vzdáleného uživatelského rozhraní. Může dojít k chybě, zejména v případě, že dojde k vypnutí zařízení v době, kdy probíhá import dat. Pokud data importujete pomocí Vzdáleného uživatelského rozhraní, nastavte <Čas do automatického vypnutí> na hodnotu <Vyp> nebo <0> předem.

POZNÁMKA

- Jestliže se ze Vzdáleného uživatelského rozhraní změní jakékoli nastavení funkce [Nastavení časovače], když je zařízení v režimu spánku, časovač pro nastavení <Čas do automatického vypnutí> se resetuje na začátek. Přístroj se automaticky vypne po zadané době nečinnosti od resetování časovače.

<Čas autom. přepnutí do režimu spánku>

Pokud je zařízení po zadanou dobu bez obsluhy nebo nemá zpracovávat žádná data, s ohledem na úsporu energie přejde do režimu spánku (automatické přepnutí do režimu spánku). Zadejte dobu, po které zařízení automaticky přejde do režimu spánku. Automatické přepnutí do režimu spánku se neprovádí, je-li zobrazena nabídka nastavení. V zájmu maximální úspory energie doporučujeme používat výchozí tovární nastavení. **Přepnutí do režimu spánku(P. 161)**

1 + až 60 (min)

<Auto denní časovač režimu spánku>

Můžete určit čas, kdy zařízení automaticky přejde do režimu spánku. **Přepnutí do režimu spánku(P. 161)**

Model s dotykovým panelem

<Nastavit tuto funkci>

<Vyp> +

<Zap>

(0:00 až 12:59 dop./odp.)

Model s černobílým panelem LCD

<Vypnuto> +

<Zapnuto>
(0:00 až 23:59)

<Nast. času konce režimu spánku>

Určete čas, kdy se zařízení probudí z režimu spánku. ► **Přepnutí do režimu spánku(P. 161)**

Model s dotykovým panelem

<Nastavit tuto funkci>
<Vyp> †
<Zap>
(0:00 až 12:59 dop./odp.)

Model s černobílým panelem LCD

<Vypnuto> †
<Zapnuto>
(0:00 až 23:59)

<Sít>

68JK-05F

Všechna nastavení týkající se sítě jsou uvedena s popisem. Výchozí nastavení jsou označena křížkem (+).

- ▶<Vybrat kabel./bezdr. síť LAN>(P. 312)
- ▶<Nastavení bezdrátové sítě LAN>(P. 312)
- ▶<Nastavení přímého připojení>(P. 314)
- ▶<Snadné připojení prostřednictvím PC>(P. 316)
- ▶<Nastavení TCP/IP>(P. 316)
- ▶<Nastavení SNMP>(P. 325)
- ▶<Použít vyčleněný port>/<Nastavení vyčleněného portu>(P. 327)
- ▶<Způsob ověření vyčlen. portu>/<Způsob ověření vyčleněného portu>(P. 328)
- ▶<Doba ček. na příp. při spušt.>/<Doba čekání na připojení při spuštění>(P. 328)
- ▶<Nastavení ovladače Ethernetu>(P. 328)
- ▶<Použít IEEE 802.1X>/<Nastavení IEEE 802.1X>(P. 329)
- ▶<Nastavení brány firewall>(P. 329)
- ▶<Nastavení Google Cloud Print>(P. 331)
- ▶<Správa nastavení zařízení>/<Správa nastavení zařízení Zap/Vyp>(P. 331)
- ▶<Kontrolní služba>(P. 331)
- ▶<RMT-SW>(P. 332)
- ▶<Inicializovat nastavení sítě>(P. 332)

POZNÁMKA

Hvězdičky (*)

- Nastavení označená údajem „*1“ nelze importovat ani exportovat.
- Nastavení označená údajem „*2“ nemusí být zobrazena v závislosti na používaném modelu, volitelných možnostech nebo dalších položkách nastavení.

<Vybrat kabel./bezdr. síť LAN>

Při přepnutí zařízení z bezdrátové sítě LAN na kabelovou síť LAN budete muset zadat nastavení. Naopak při přepínání zařízení z kabelové na bezdrátovou síť LAN není třeba tato nastavení zadávat (můžete přepnout pomocí následujícího <Nastavení bezdrátové sítě LAN>). ▶**Výběr kabelové nebo bezdrátové sítě LAN(P. 26)**

<Kabelová síť LAN> +
<Bezdrátová síť LAN>

<Nastavení bezdrátové sítě LAN>

Zadejte nastavení připojení zařízení k bezdrátové síti LAN. Můžete také zobrazit aktuální nastavení nebo zadat nastavení úspory energie.

<Nastavení SSID>

Vyberte, pokud chcete bezdrátové připojení konfigurovat zadáním údajů, včetně identifikátoru SSID nebo síťového klíče, ručně pomocí ovládacího panelu.

<Vybrat přístup. bod>

Automaticky se vyhledají směrovače bezdrátové sítě LAN, které mají k zařízení přístup, takže lze provést výběr ze seznamu. Je třeba ručně zadat síťový klíč, například klíč WEP nebo PSK. **Nastavení připojení výběrem bezdrátového směrovače(P. 34)**

<Zadejte ručně>

Vyberte, pokud chcete bezdrátové připojení konfigurovat ručně zadáním identifikátoru SSID. Použijete-li tuto metodu, můžete podrobně zadat nastavení ověřování a šifrování. **Vytvoření připojení zadáním podrobných nastavení(P. 37)**

<Nastavení zabezpečení>

<Žádné>
 <WEP>
 <Otevřený systém> †
 Klíč WEP 1 až 4
 <Sdílený klíč>
 Klíč WEP 1 až 4
 <WPA/WPA2-PSK>
 <Auto> †
 <AES-CCMP>

<Režim tl. odeslání WPS>

Vyberte, pokud chcete bezdrátové připojení automaticky konfigurovat pomocí tlačítka na bezdrátovém směrovači WPS. **Nastavení připojení pomocí funkce WPS v režimu Push Button(P. 30)**

<Režim kódu PIN WPS>

Vyberte, pokud chcete bezdrátové připojení konfigurovat zadáním kódu PIN bezdrátového směrovače WPS. **Nastavení připojení pomocí funkce WPS v režimu kódu PIN(P. 32)**

<Režim úspory energie>

Zvolte, zda má zařízení přejít do úsporného režimu na základě signálů vyslaných z bezdrátového směrovače.

<Vypnuto>
 <Zapnuto> †



<Nabídka> ▶ <Možnosti> ▶ <Síť> ▶ <Nastavení bezdrátové sítě LAN> ▶ Přečtěte si zobrazenou zprávu ▶ <OK> ▶ <Režim úspory energie> ▶ Vyberte <Vypnuto> nebo <Zapnuto> ▶

<Info o připojení>/<Informace o bezdrátové síti LAN> *1

Vyberte, pokud chcete zobrazit aktuální nastavení bezdrátové sítě LAN. **Zobrazení nastavení sítě(P. 48)**

<Adresa MAC>
 <Stav bezdrátové sítě LAN>
 <Nejnovější chybové info.>
 <Kanál>
 <Nastavení SSID>
 <Nastavení zabezpečení>
 <Režim úspory energie>

<Nastavení přímého připojení>

Nastavte, zda se má zařízení připojit přímo. Povoláním této funkce se zařízení může připojit přímo i v prostředí, kde není přístupový bod ani směrovač bezdrátové sítě LAN. **▶Přímé připojení (Režim přístupového bodu)(P. 196)**

<Použít přímé připojení>

<Vyp> [†]

<Zap>

<Přímé připojení ukončeno>/<Čas do ukončení přímého připojení>

Zadejte čas, kdy se má zařízení automaticky odpojit po navázání přímého připojení.

Model s dotykovým panelem

<Automaticky ukončit připojení>

<Vyp> [†]

<Zap>

<Doba do autom. ukonč. připoj.>

1 [†] až 60 (min)

Model s černobílým panelem LCD

0 (Neukončovat relaci automaticky) [†]

1 až 60 (min)

Model s dotykovým panelem



<Nabídka> ▶ <Možnosti> ▶ <Sít> ▶ <Nastavení přímého připojení> ▶ <Přímé připojení ukončeno> ▶ Vyberte <Zap> v <Automaticky ukončit připojení> a zadejte čas ▶ <Použít> ▶ <Použít> ▶ <OK> ▶ Restartujte přístroj

Model s černobílým panelem LCD



<Nabídka> ▶ <Možnosti> ▶ <Sít> ▶ <Nastavení přímého připojení> ▶ <Čas do ukončení přímého připojení> ▶ Zadejte čas ▶ ▶

<Nastavení režimu přístupového bodu>

Nakonfigurujte arbitrárně hodnotu pro identifikátor SSID/sítový klíč. Pokud chcete k zařízení současně připojit více mobilních zařízení, musíte arbitrárně nakonfigurovat identifikátor SSID i sítový klíč.

<Použít vlastní SSID>

<Vyp> [†]

<Zap>

<SSID>

<Použít vlastní sítový klíč>

<Vyp> †
 <Zap>
 <Síťový klíč>

Model s dotykovým panelem



<Nabídka> ▶ <Možnosti> ▶ <Síť> ▶ <Nastavení přímého připojení> ▶ <Nastavení režimu přístupového bodu> ▶ Vyberte <Zap> pro každou položku a vyberte <SSID>/<Síťový klíč> ▶ Zadejte identifikátor SSID/síťový klíč ▶ <Použít> ▶ <Použít> ▶ <Použít> ▶ <OK> ▶ Restartujte stroj

Model s černobílým panelem LCD



<Nabídka> ▶ <Možnosti> ▶ <Síť> ▶ <Nastavení přímého připojení> ▶ <Nastavení režimu přístupového bodu> ▶ <Použít vlastní SSID>/<Použít vlastní síťový klíč> ▶ <Zapnuto> ▶ Zadejte SSID/síťový klíč ▶ <Použít> ▶

<Aktivní při určení SSID/sít. klíče> *2

Zadejte, zda udržovat stroj ve stavu čekání na přímé připojení.

<Vypnuto> †
 <Zapnuto>

Model s dotykovým panelem



<Nabídka> ▶ <Možnosti> ▶ <Síť> ▶ <Nastavení přímého připojení> ▶ <Aktivní při určení SSID/sít. klíče> ▶ Vyberte <Vypnuto> nebo <Zapnuto> ▶ <Použít> ▶ <OK> ▶ Restartujte stroj

Model s černobílým panelem LCD



<Nabídka> ▶ <Možnosti> ▶ <Síť> ▶ <Nastavení přímého připojení> ▶ <Aktivní při určení SSID/sít. klíče> ▶ Vyberte <Vypnuto> nebo <Zapnuto> ▶ Restartujte stroj

POZNÁMKA

- Když nastavíte tuto položku na <Zapnuto>, předem nakonfigurujte vlastní identifikátor SSID nebo síťový klíč pomocí volby <Nastavení režimu přístupového bodu>.

<Potvr. adresu IP pro přím. příp.>



Ručně zadejte IP adresu stroje v okamžiku přímého připojení.

192.168.22.1 †

Model s dotykovým panelem

<Nabídka> ▶ <Možnosti> ▶ <Síť> ▶ <Nastavení přímého připojení> ▶ <Potvr. adresu IP pro přím. přip.> ▶ Zadejte libovolnou IP adresu ▶ <Použít> ▶ <Použít> ▶ <OK> ▶ Restartujte stroj

Model s černobílým panelem LCD

<Nabídka> ▶ <Možnosti> ▶ <Síť> ▶ <Nastavení přímého připojení> ▶ <Potvr. adresu IP pro přím. přip.> ▶ Zadejte libovolnou IP adresu ▶  ▶ 

<Snadné připojení prostřednictvím PC>

Spusťte snadné připojení přes počítač (režim nastavení bez kabelů). Pomocí nástroje Canon Laser NW Device Setup Utility lze konfigurovat nastavení sítě přes počítač.



<Nabídka> ▶ <Možnosti> ▶ <Síť> ▶ <Snadné připojení prostřednictvím PC> ▶ <Ano> ▶ Zahájí se proces připojení

POZNÁMKA

- Stáhněte si nástroj Canon Laser NW Device Setup Utility z webu společnosti Canon (<https://global.canon/>).

<Nastavení TCP/IP>

Zadejte nastavení týkající se používání zařízení v síti TCP/IP, například nastavení IP adresy.

<Nastavení IPv4>/<Nastavení IPv6>/<Nastavení DNS> (Model s dotykovým panelem)**<Nastavení IPv4>**

Zadejte nastavení týkající se používání zařízení v síti IPv4.

<Nastavení adresy IP>

Nakonfigurujte IP adresu používanou k identifikaci zařízení, například počítačů a tiskáren, v síti TCP/IP. ▶ **Nastavení adresy IPv4(P. 42)**

<Automaticky získat>
<Automaticky získat>
<Vyp>
<Zap> †
<Vybrat protokol>
<Vypnuto>
<DHCP> †

<Automatická adresa IP>
<Vypnuto>
<Zapnuto> †
<Ručně získat> *2
<Adresa IP>: 0.0.0.0
<Maska podsítě>: 0.0.0.0
<Adresa brány>: 0.0.0.0
<Kontrola nastavení>

<Nastavení volby DHCP>

Pokud je povolen protokol DHCP, pomocí tohoto nastavení můžete určit, zda se mají používat volitelné funkce DHCP k získání adresy serveru DNS nebo názvu domény. **► Konfigurace služby DNS(P. 66)**

<Získat jméno hostitele>
<Vyp>
<Zap> †
<Dynamická aktualizace DNS>
<Vyp> †
<Zap>
<Získat adresu serveru DNS>
<Vyp>
<Zap> †
<Získat název domény>
<Vyp>
<Zap> †
<Získat adresu serveru WINS>
<Vyp>
<Zap> †
<Získat adresu serveru POP>
<Vyp> †
<Zap>

<Příkaz PING>

Vyberte, pokud chcete zkontrolovat, zda je zařízení připojeno prostřednictvím sítě k počítači. **► Test síťového připojení(P. 44)**

<Nastavení IPv6>

Zadejte nastavení týkající se používání zařízení v síti IPv6. **► Nastavení adres IPv6(P. 45)**

<Použít IPv6>
<Vyp> †
<Zap>

<Zkontrolujte nastavení IPv6>

Můžete zkontrolovat místní spojovací adresu, která je automaticky získaná.

<Nastavení bezstavové adresy>

Povolte nebo zakažte bezstavové adresy.

<p><Nastavení bezstavové adresy> <Vyp> <Zap> †</p> <p><Kontrola nastavení> <Bezstavová adresa> <Délka prefixu></p>
--

<Nastavení DHCPv6>

Povolte nebo zakažte stavovou adresu získávanou prostřednictvím funkce DHCPv6.

<p><Použit DHCPv6> <Vyp> † <Zap></p> <p><Kontrola nastavení> <Stavová adresa> <Délka prefixu></p>

<Nastavení volby DHCP>

Pokud je povolen protokol DHCP, pomocí tohoto nastavení můžete určit, zda se mají používat volitelné funkce DHCP k získání adresy serveru DNS nebo názvu domény. **► Konfigurace služby DNS(P. 66)**

<p><Získat adresu serveru DNS> <Vyp> <Zap> †</p> <p><Získat název domény> <Vyp> <Zap> †</p>

<Nastavení DNS>

Zadejte nastavení služby DNS (Domain Name System), která zajišťuje název hostitele pro rozpoznávání IP adres. **► Konfigurace služby DNS(P. 66)**

<Nastavení adresy serveru IPv4 DNS>

Zadejte IP adresu serveru DNS v prostředí IPv4.

<p><Primární server DNS>: 0.0.0.0 <Sekundární server DNS>: 0.0.0.0</p>

<Nastavení jména hostitele/domény DNS>

Zadejte název hostitele zařízení, které má být registrováno v serveru DNS a také název domény, do které zařízení patří.

<p><IPv4> <Jméno hostitele> <Jméno domény></p> <p><IPv6> <Použ. IPv4 host./dom.> <Vyp> <Jméno hostitele></p>

<Jméno domény>
<Zap> †

<Nastavení dynamické aktual. DNS>

Zvolte, zda chcete dynamicky aktualizovat záznamy služby DNS po každé změně IP adresy zařízení.

<IPv4>
<Dynamická aktualizace DNS>
<Vypnuto> †
<Zapnuto>
<Interval dynamické aktualizace DNS>
0 až 24 † až 48 (h)

<IPv6>
<Dynamická aktualizace DNS>
<Vypnuto> †
<Zapnuto>
<Uložit ruční adresu>
<Vypnuto> †
<Zapnuto>
<Uložit stavovou adresu>
<Vypnuto> †
<Zapnuto>
<Uložit bezstavovou adresu>
<Vypnuto> †
<Zapnuto>
<Interval dynamické aktualizace DNS>
0 až 24 † až 48 (h)

<Nastavení mDNS>

Zadejte nastavení používání funkce DNS bez serverů DNS.

<IPv4>
<Použít mDNS>
<Vyp>
<Zap> †
<Název mDNS>

<IPv6>
<Použít mDNS>
<Vyp>
<Zap> †
<Použ.stej.náz. mDNS jako IPv4>
<Vyp>
<Název mDNS>
<Zap> †

<Nastavení IPv4>/<Nastavení IPv6> (Model s černobílým panelem LCD)**<Nastavení IPv4>**

Zadejte nastavení týkající se používání zařízení v síti IPv4.

<Nastavení adresy IP>

Nakonfigurujte IP adresu používanou k identifikaci zařízení, například počítačů a tiskáren, v síti TCP/IP. ▶

Nastavení adresy IPv4(P. 42)

<p><Automaticky získat> <Vybrat protokol> <Vypnuto> <DHCP> †</p> <p><Automatická adresa IP> <Vypnuto> <Zapnuto> †</p> <p><Ručně získat> *2 <Adresa IP>: 0.0.0.0 <Maska podsítě>: 0.0.0.0 <Adresa brány>: 0.0.0.0</p> <p><Kontrola nastavení> <Automaticky získat> *2 <Vybrat protokol> *2 <Automatická adresa IP> *2 <Adresa IP> <Maska podsítě> <Adresa brány></p>
--

<Příkaz PING>

Vyberte, pokud chcete zkontrolovat, zda je zařízení připojeno prostřednictvím sítě k počítači. ▶ **Test síťového připojení(P. 44)**

<Nastavení DNS>

Zadejte nastavení služby DNS (Domain Name System), která zajišťuje název hostitele pro rozpoznávání IP adres. ▶ **Konfigurace služby DNS(P. 66)**

<p><Nastavení serveru DNS> <Primární server DNS>: 0.0.0.0 <Sekundární server DNS>: 0.0.0.0</p> <p><Nastavení jména hostitele/domény DNS> <Jméno hostitele> <Jméno domény></p> <p><Nastavení dynamické aktual. DNS> <Vypnuto> † <Zapnuto> <Interv. dyn. akt. DNS> 0 až 24 † až 48 (h)</p>

<Nastavení mDNS>

Zadejte nastavení používání funkce DNS bez serverů DNS. ▶ **Konfigurace služby DNS(P. 66)**

<Vypnuto>
<Zapnuto> †
<Název mDNS>

<Nastavení volby DHCP>

Pokud je povolen protokol DHCP, pomocí tohoto nastavení můžete určit, zda se mají používat volitelné funkce DHCP k získání adresy serveru DNS nebo názvu domény. **► Konfigurace služby DNS (P. 66)**

<Získat jméno hostitele>
<Vypnuto>
<Zapnuto> †
<Dynamická aktual. DNS>
<Vypnuto> †
<Zapnuto>
<Získat adresu serveru DNS>
<Vypnuto>
<Zapnuto> †
<Získat název domény>
<Vypnuto>
<Zapnuto> †
<Získat adresu serveru WINS>
<Vypnuto>
<Zapnuto> †
<Získat adresu serveru POP>
<Vypnuto> †
<Zapnuto>

<Nastavení IPv6>

Zadejte nastavení týkající se používání zařízení v síti IPv6.

<Použít IPv6>

Povolte nebo zakažte funkci IPv6 na zařízení. Můžete také zobrazit aktuální nastavení. **► Nastavení adres IPv6 (P. 45)**

<Vypnuto> †
<Zapnuto>
<Kontrola nastavení>
<Lokální linková adresa>
<Délka prefixu>

<Nastavení bezstavové adresy>

Povolte nebo zakažte bezstavové adresy. **► Nastavení adres IPv6 (P. 45)**

<Vypnuto>
<Zapnuto> †

<Kontrola nastavení>
 <Bezstavová adresa>
 <Délka prefixu>

<Použit DHCPv6>

Povolte nebo zakažte stavovou adresu získávanou prostřednictvím funkce DHCPv6. **🔴 Nastavení adres IPv6(P. 45)**

<Vypnuto> **+**
 <Zapnuto>
 <Kontrola nastavení>
 <Stavová adresa>
 <Délka prefixu>

<Nastavení DNS>

Zadejte nastavení služby DNS (Domain Name System), která zajišťuje název hostitele pro rozpoznávání IP adres. **🔴 Konfigurace služby DNS(P. 66)**

<Nastavení jména hostitele/domény DNS>
 <Použ. IPv4 host./dom.>
 <Vypnuto>
 <Jméno hostitele>
 <Jméno domény>
 <Zapnuto> **+**

<Nastavení dynamické aktual. DNS>
 <Vypnuto> **+**
 <Zapnuto>
 <Uložit ruční adresu>
 <Vypnuto> **+**
 <Zapnuto>
 <Uložit stavovou adresu>
 <Vypnuto> **+**
 <Zapnuto>
 <Uložit bezstav. adresu>
 <Vypnuto> **+**
 <Zapnuto>
 <Interval dynamické aktualizace DNS>
 0 až 24 **+** až 48 (h)

<Nastavení mDNS>

Zadejte nastavení používání funkce DNS bez serverů DNS. **🔴 Konfigurace služby DNS(P. 66)**

<Vypnuto>
 <Zapnuto> **+**
 <Použ. jm.IPv4 pro mDNS>
 <Vypnuto>
 <Název mDNS>

<Zapnuto> †

<Nastavení volby DHCP>

Pokud je povolen protokol DHCP, pomocí tohoto nastavení můžete určit, zda se mají používat volitelné funkce DHCP k získání adresy serveru DNS nebo názvu domény. **► Konfigurace služby DNS(P. 66)**

<Získat adresu serveru DNS>

<Vypnuto>

<Zapnuto> †

<Získat název domény>

<Vypnuto>

<Zapnuto> †

<Nastavení WINS>

Zadejte nastavení služby WINS (Windows Internet Name Service), která poskytuje název systému NetBIOS k rozpoznávání IP adres ve smíšeném prostředí systému NetBIOS a protokolu TCP/IP. **► Konfigurace služby WINS(P. 72)**

<Rozlišení WINS>

<Vyp> †

<Zap>

<Adresa serveru WINS>: 0.0.0.0

<Nastavení LPD>

Povolte nebo zakažte tiskový protokol LPD, který lze použít na jakékoli hardwarové platformě nebo operačním systémem. Můžete také nastavit dobu limitu příjmu dat, po které se tisk zruší, jestliže bude příjem tiskových dat přerušeno. **► Konfigurace tiskových protokolů a funkcí WSD(P. 52)**

<Použít tisk LPD>/<Nastavení tisku LPD>

<Vyp>

<Zap> †

<Časová prodleva PŘ.>

1 až 5 † až 60 (min)

<Nastavení RAW>

Povolte nebo zakažte RAW, tiskový protokol specifický pro systém Windows. Můžete také nastavit dobu limitu příjmu dat, po které se tisk zruší, jestliže bude příjem tiskových dat přerušeno. **► Konfigurace tiskových protokolů a funkcí WSD(P. 52)**

<Použít tisk RAW>/<Nastavení tisku RAW>

<Vyp>

<Zap> †

<Časová prodleva PŘ.>

1 až 5 † až 60 (min)

<Nastavení WSD>

Povolte nebo zakažte automatické procházení a získávání informací pro tiskárnu pomocí protokolu WSD. **► Konfigurace tiskových protokolů a funkcí WSD(P. 52)**

Model s dotykovým panelem**<Použít tisk WSD>**

<Vyp>

<Zap> †

<Použít procházení WSD>

<Vyp>

<Zap> †

<Použít Multicast Discovery>

<Vyp>

<Zap> †

Model s černobílým panelem LCD**<Nastavení tisku WSD>**

<Použít tisk WSD>

<Vypnuto>

<Zapnuto> †

<Použít procházení WSD>

<Vypnuto>

<Zapnuto> †

<Použít Multicast Discovery>

<Vypnuto>

<Zapnuto> †

<Použít HTTP>

Povolte nebo zakažte protokol HTTP, který je nutný ke komunikaci s počítačem, například při používání Vzdáleného uživatelského rozhraní, tisku WSD nebo tisku pomocí služby Google Cloud Print. **🔴Zákaz komunikace HTTP(P. 266)**

<Vypnuto>

<Zapnuto> †

<Použít IPsec> *1

Zvolte, zda se má provádět šifrování komunikace vytvořením sítě VPN pomocí protokolu IPsec. **🔴Konfigurace nastavení IPsec(P. 251)**

<Vypnuto> †

<Zapnuto>

Model s dotykovým panelem

<Nabídka> ▶ <Možnosti> ▶ <Síť> ▶ <Nastavení TCP/IP> ▶ <Použít IPsec> ▶ Vyberte možnost <Vypnuto> nebo <Zapnuto> ▶ <OK> ▶ Restartujte zařízení

Model s černobílým panelem LCD



<Nabídka> ► <Možnosti> ► <Sít> ► <Nastavení TCP/IP> ► <Použít IPSec> ► Vyberte možnost <Vypnuto> nebo <Zapnuto> ► Restartujte zařízení

<Nastavení čísla portu>

Podle síťového prostředí změňte čísla portů pro protokoly. [Změna čísel portů\(P. 237\)](#)

<LPD>

1 až 515 † až 65535

<RAW>

1 až 9100 † až 65535

<WSD Multicast Discovery>

1 až 3702 † až 65535

<HTTP>

1 až 80 † až 65535

<Multicast Discovery>

1 až 427 † až 65535

<POP3>

1 až 110 † až 65535

<SNMP>

1 až 161 † až 65535

<Velikost MTU>

Vyberte maximální velikost paketů zasílaných nebo přijímaných zařízením. [Změna jednotky MTU\(P. 64\)](#)

<1300>

<1400>

<1500> †

<Nastavení SNMP>

Zadejte nastavení monitorování a ovládání zařízení z počítače, který používá software kompatibilní s protokolem SNMP. [Monitorování a ovládání zařízení pomocí protokolu SNMP\(P. 74\)](#)

<Nastavení SNMPv1>

Povolte nebo zakažte protokol SNMPv1. Při povolování protokolu SNMPv1 zadejte název komunity a přístupová oprávnění k objektům MIB (Management Information Base).

<Vyp>

<Zap> †

Model s dotykovým panelem



<Nabídka> ► <Možnosti> ► <Síť> ► <Nastavení SNMP> ► Vyberte <Vyp> nebo <Zap> v položce <Nastavení SNMPv1> ► <Použít> ► <OK> ► Restartujte zařízení

Model s černobílým panelem LCD



<Nabídka> ► <Možnosti> ► <Síť> ► <Nastavení SNMP> ► <Nastavení SNMPv1> ► Vyberte možnost <Vypnuto> nebo <Zapnuto> ► Restartujte zařízení

<Nastavení SNMPv3>

Povolte nebo zakažte protokol SNMPv3. Pomocí Vzdáleného uživatelského rozhraní zadejte podrobná nastavení, která se použijí, pokud je povolen protokol SNMPv3.

<Vyp> †
<Zap>

Model s dotykovým panelem



<Nabídka> ► <Možnosti> ► <Síť> ► <Nastavení SNMP> ► Vyberte <Vyp> nebo <Zap> v položce <Nastavení SNMPv3> ► <Použít> ► <OK> ► Restartujte zařízení

Model s černobílým panelem LCD



<Nabídka> ► <Možnosti> ► <Síť> ► <Nastavení SNMP> ► <Nastavení SNMPv3> ► Vyberte možnost <Vypnuto> nebo <Zapnuto> ► Restartujte zařízení

<Získat inf. správy tiskárny od host.>

Povolte nebo zakažte monitorování informací o správě tiskárny z počítače zapojeného do sítě, který používá software kompatibilní s protokolem SNMP.

<Vyp> †
<Zap>

Model s dotykovým panelem



<Nabídka> ► <Možnosti> ► <Síť> ► <Nastavení SNMP> ► Vyberte možnost <Vyp> nebo <Zap> in <Získat inf. správy tiskárny od host.> ► <Použít> ► <OK> ► Restartujte zařízení

Model s černobílým panelem LCD



<Nabídka> ► <Možnosti> ► <Síť> ► <Nastavení SNMP> ► <Získat info správy tiskárny od hostitele> ► Vyberte možnost <Vypnuto> nebo <Zapnuto> ► Restartujte zařízení

<Formát. MIB host. zdr. - RFC2790>

Nastavte, zda při monitorování stavu zařízení ze softwaru kompatibilního s protokolem SNMP splňovat pokročilé specifikace (RFC2790) protokolu.

<Vyp>
<Zap> †

Model s dotykovým panelem



<Nabídka> ► <Možnosti> ► <Síť> ► <Nastavení SNMP> ► Vyberte <Vyp> nebo <Zap> v položce <Formát. MIB host. zdr. - RFC2790> ► <Použít> ► <OK> ► Restartujte zařízení

Model s černobílým panelem LCD



<Nabídka> ► <Možnosti> ► <Síť> ► <Nastavení SNMP> ► <Formát. Host Resources MIB na RFC2790> ► Vyberte možnost <Vypnuto> nebo <Zapnuto> ► Restartujte zařízení

<Použít vyčleněný port>/<Nastavení vyčleněného portu>

Povolte nebo zakažte vyhrazený port. Vyhrazený port se používá při tisku z počítače a při procházení nebo zadávání nastavení zařízení přes síť.

<Vypnuto>
<Zapnuto> †

Model s dotykovým panelem



<Nabídka> ► <Možnosti> ► <Síť> ► <Použít vyčleněný port> ► Vyberte možnost <Vypnuto> nebo <Zapnuto> ► <OK> ► Restartujte zařízení

Model s černobílým panelem LCD



<Nabídka> ► <Možnosti> ► <Síť> ► <Nastavení vyčleněného portu> ► Vyberte možnost <Vypnuto> nebo <Zapnuto> ► Restartujte zařízení

<Způsob ověření vyčlen. portu>/<Způsob ověření vyčleněného portu>

Nastavte, zda při používání vyhrazeného portu omezit metodu ověření speciálně na zabezpečenou. Pokud je zvoleno nastavení <Režim 2>, je metoda ověřování omezena speciálně na zabezpečenou.

<Režim 1> †
<Režim 2>



<Nabídka> ▶ <Možnosti> ▶ <Síť> ▶ <Způsob ověření vyčlen. portu>/<Způsob ověření vyčleněného portu> ▶ Vyberte <Režim 1> nebo <Režim 2> ▶

DŮLEŽITÉ

- Pokud je vybráno nastavení <Režim 2>, nelze v některých případech vytvořit spojení ze softwaru pro správu zařízení nebo ovladače.

<Doba ček. na přip. při spušt.>/<Doba čekání na připojení při spuštění>

Zadejte čekací dobu před připojením k síti. Nastavení vyberte podle síťového prostředí. **Nastavení čekací doby pro připojení k síti(P. 65)**

0 † až 300 (s)

<Nastavení ovladače Ethernetu>

Vyberte typ sítě Ethernet (10BASE-T/100BASE-TX/1000BASE-T) a způsob komunikace sítě (poloviční duplex/plný duplex). Můžete také zobrazit adresu MAC pro kabelovou síť LAN.

<Automatická detekce>

Zvolte, zda chcete režim komunikace a typ sítě Ethernet zjistit automaticky, nebo vybrat ručně. **Konfigurace nastavení sítě Ethernet(P. 62)**

<Vyp>
<Režim komunikace>
<Poloviční duplex> †
<Úplný duplex>
<Typ Ethernetu>
<10BASE-T> †
<100BASE-TX>
<1000BASE-T>

<Zap> †

POZNÁMKA

- Když je možnost <Režim komunikace> nastavena na <Poloviční duplex>, nelze zvolit <1000BASE-T>.

<Adresa MAC>

Zkontrolujte adresu MAC zařízení, což je jedinečné číslo každého komunikačního zařízení. **Zobrazení adresy MAC pro kabelovou síť LAN(P. 48)**

<Použít IEEE 802.1X>/<Nastavení IEEE 802.1X> *1*2

Povolte nebo zakažte ověřování IEEE 802.1X. **Konfigurace nastavení pro ověřování IEEE 802.1X(P. 258)**

<Vypnuto> †
<Zapnuto>

Model s dotykovým panelem



<Nabídka> ► <Možnosti> ► <Síť> ► <Použít IEEE 802.1X> ► Vyberte možnost <Vypnuto> nebo <Zapnuto> ► <OK> ► Restartujte zařízení

Model s černobílým panelem LCD



<Nabídka> ► <Možnosti> ► <Síť> ► <Nastavení IEEE 802.1X> ► Vyberte možnost <Vypnuto> nebo <Zapnuto> ► Restartujte zařízení

<Nastavení brány firewall>

Bez řádného zabezpečení mohou třetí strany získat neoprávněný přístup k počítačům a dalším komunikačním zařízením, které jsou připojené k síti. Chcete-li zabránit tomuto neoprávněnému přístupu, zadejte nastavení pro filtrování paketů. Je to funkce, která slouží k omezení komunikace se zařízeními s určitými IP adresami nebo MAC adresami.

<Filtr adres IPv4>

Povolte nebo zakažte nastavení filtrování paketů zaslaných do zařízení nebo přijatých ze zařízení se zadanými adresami IPv4. **Zadání adres IP pro nastavení brány firewall(P. 231)**

<Výstupní filtr>
<Vyp> †
<Zap>

<Vstupní filtr>
<Vyp> †
<Zap>

Model s dotykovým panelem



<Nabídka> ► <Možnosti> ► <Síť> ► <Nastavení brány firewall> ► <Filtr adres IPv4> ► Vyberte <Vyp> nebo <Zap> v položce <Výstupní filtr> nebo <Vstupní filtr> ► <Použít> ► <OK> ► Restartujte zařízení

Model s černobílým panelem LCD



<Nabídka> ► <Možnosti> ► <Síť> ► <Nastavení brány firewall> ► <Filtr adres IPv4> ► Vyberte možnost <Výstupní filtr> nebo <Vstupní filtr> ► Vyberte <Vypnuto> nebo <Zapnuto> ► Restartujte zařízení

<Filtr adres IPv6>

Povolte nebo zakažte nastavení filtrování paketů zaslaných do zařízení nebo přijatých ze zařízení se zadanými adresami IPv6. **Zadání adres IP pro nastavení brány firewall(P. 231)**

<Výstupní filtr>

<Vyp> +

<Zap>

<Vstupní filtr>

<Vyp> +

<Zap>

Model s dotykovým panelem



<Nabídka> ► <Možnosti> ► <Síť> ► <Nastavení brány firewall> ► <Filtr adres IPv6> ► Vyberte <Vyp> nebo <Zap> v položce <Výstupní filtr> nebo <Vstupní filtr> ► <Použít> ► <OK> ► Restartujte zařízení

Model s černobílým panelem LCD



<Nabídka> ► <Možnosti> ► <Síť> ► <Nastavení brány firewall> ► <Filtr adres IPv6> ► Vyberte možnost <Výstupní filtr> nebo <Vstupní filtr> ► Vyberte <Vypnuto> nebo <Zapnuto> ► Restartujte zařízení

<Filtr adres MAC>

Povolte nebo zakažte nastavení filtrování paketů zaslaných do zařízení nebo přijatých ze zařízení se zadanými adresami MAC. **Zadání adres MAC pro nastavení brány firewall(P. 234)**

<Výstupní filtr>

<Vyp> +

<Zap>

<Vstupní filtr>

<Vyp> †
<Zap>

Model s dotykovým panelem



<Nabídka> ▶ <Možnosti> ▶ <Síť> ▶ <Nastavení brány firewall> ▶ <Filtr adres MAC> ▶ Vyberte <Vyp> nebo <Zap> v položce <Výstupní filtr> nebo <Vstupní filtr> ▶ <Použít> ▶ <OK> ▶ Restartujte zařízení

Model s černobílým panelem LCD



<Nabídka> ▶ <Možnosti> ▶ <Síť> ▶ <Nastavení brány firewall> ▶ <Filtr adres MAC> ▶ Vyberte možnost <Výstupní filtr> nebo <Vstupní filtr> ▶ Vyberte <Vypnuto> nebo <Zapnuto> ▶ Restartujte zařízení

<Nastavení Google Cloud Print>

Povolte nebo zakažte službu Google Cloud Print. [▶ Registrace stroje ve službě Google Cloud Print\(P. 211\)](#)

<Použít Google Cloud Print>/<Povolit Google Cloud Print>

<Vypnuto>

<Zapnuto> †

<Stav uloř. do Google Cloud Print>/<Stav uložení do sl. Google Cloud Print> *1

<Správa nastavení zařízení>/<Správa nastavení zařízení Zap/Vyp>

Určete, zda se mají použít doplňky iW Management Console ke správě dat zařízení, například jeho nastavení. Podrobné informace o aplikaci iW Management Console získáte u nejbližšího prodejce produktů Canon. [▶ Konfigurace nastavení komunikace mezi přístrojem a doplňky\(P. 81\)](#)

<Vypnuto>

<Zapnuto> †

<Kontrolní služba> *1*2

Povolte komunikaci se serverem vzdáleného monitorování. Provedením této položky se povolí pravidelné odesílání informací o zařízení do serveru vzdáleného monitorování připojeného k zařízení.



<Nabídka> ▶ <Možnosti> ▶ <Síť> ▶ <Kontrolní služba> ▶ <Yes> ▶ 

<RMT-SW>

Tento přepínač nechte nastavený na hodnotu <Vypnuto>. Když zástupce servisu vzdáleně provádí údržbu zařízení, můžete být požádáni nastavit přepínač na hodnotu <Zapnuto>.

<Vypnuto> †
<Zapnuto>

Model s dotykovým panelem



<Nabídka> ▶ <Možnosti> ▶ <Síť> ▶ <RMT-SW> ▶ Vyberte <Vypnuto> nebo <Zapnuto> ▶ <OK> ▶ Restartujte zařízení

Model s černobílým panelem LCD



<Nabídka> ▶ <Možnosti> ▶ <Síť> ▶ <RMT-SW> ▶ Vyberte možnost <Vypnuto> nebo <Zapnuto> ▶ Restartujte zařízení

<Inicializovat nastavení sítě>

Vyberte, chcete-li vrátit nastavení sítě na výchozí tovární hodnoty. ▶<Inicializovat nabídku>(P. 399)

<Externí rozhraní>

Všechna nastavení týkající se USB jsou uvedena s popisem. Výchozí nastavení jsou označena křížkem (†).

<Nastavení USB>

Určete, zda povolit či zakázat používání portu USB nebo paměťových zařízení USB.

<Použít jako zařízení USB>

Povolte nebo zakažte port USB používaný k připojení zařízení k počítači. **▶ Omezení připojení k počítači pomocí kabelu USB(P. 265)**

<Vyp>
<Zap> †

<Použít úložné zařízení USB>

Určete, zda se má používat paměťové zařízení USB.

<Vyp>
<Zap> †

Model s dotykovým panelem



<Nabídka> ▶ <Možnosti> ▶ <Externí rozhraní> ▶ <Nastavení USB> ▶ Vyberte <Vyp> nebo <Zap> v položce <Použít úložné zařízení USB> ▶ <Použít> ▶ <OK> ▶ Restartujte zařízení

Model s černobílým panelem LCD



<Nabídka> ▶ <Možnosti> ▶ <Externí rozhraní> ▶ <Nastavení USB> ▶ <Použít úložné zařízení USB> ▶ Vyberte <Vypnuto> nebo <Zapnuto> ▶ Restartujte zařízení

<Přístupnost>

68JK-05J

Všechna nastavení vztahující se k přístupnosti jako obrácení barev obrazovky a doby zobrazení zprávy, jsou uvedena s popisem. Výchozí nastavení jsou označena křížkem (†).

- ▶ <Obrátit barvy obrazovky>(P. 334)
- ▶ <Jas>(P. 334)
- ▶ <Kontrast>(P. 335)
- ▶ <Doba zobrazení zprávy>(P. 335)
- ▶ <Rychlost posunu>(P. 335)
- ▶ <Typ pohybu kurzoru>(P. 335)

POZNÁMKA

Hvězdičky (*)

- Nastavení označená hvězdičkou (*) nemusí být zobrazena v závislosti na používaném modelu, volitelných možnostech nebo dalších položkách nastavení.

<Obrátit barvy obrazovky>

Výběrem možnosti <Zapnuto> obrátíte barvy displeje. Vyberte možnost <Zapnuto>, je-li displej špatně čitelný i po nastavení jasu v nabídce <Jas>.

<Vypnuto> †
<Zapnuto>



<Nabídka> ▶ <Možnosti> ▶ <Přístupnost> ▶ <Obrátit barvy obrazovky> ▶ Vyberte <Vypnuto> nebo <Zapnuto> ▶

<Jas>

Upravte jas displeje podle instalačního umístění zařízení.

Pět úrovní



<Nabídka> ▶ <Možnosti> ▶ <Přístupnost> ▶ <Jas> ▶ Upravte jas ▶ <Použít> (OK) ▶

<Kontrast> *

Upravte kontrast (rozdíl mezi světlými a tmavými částmi) displeje podle instalačního umístění zařízení.

Sedm úrovní





<Nabídka> ▶ <Možnosti> ▶ <Přístupnost> ▶ <Kontrast> ▶ Upravte jas ▶  ▶ 

<Doba zobrazení zprávy>

Zadejte interval v sekundách, v jakém se bude střídat zobrazení dvou různých zpráv.

1 až 2 [†] až 5 (s)



<Nabídka> ▶ <Možnosti> ▶ <Přístupnost> ▶ <Doba zobrazení zprávy> ▶ Zadejte číselnou hodnotu intervalu ▶ <Použít> () ▶ 

<Rychlost posunu> *

Nastavte rychlost posouvání obrazovky výběrem ze tří úrovní.

<Pomalá>
<Standardní> [†]
<Rychlá>



<Nabídka> ▶ <Možnosti> ▶ <Přístupnost> ▶ <Rychlost posunu> ▶ Vyberte rychlost ▶ 

<Typ pohybu kurzoru> *

Nakonfigurujte způsob posunutí kurzoru po zadání znaku na obrazovce. Je-li vybrána možnost <Auto>, kurzor se po zadání textu automaticky přesune na další pole zadávání. Pokud je vybrána možnost <Ruční>, použijte ke změně polohy kurzoru ▶.

<Auto> [†]
<Ruční>



<Nabídka> ▶ <Možnosti> ▶ <Přístupnost> ▶ <Typ pohybu kurzoru> ▶ Vyberte možnost <Auto> nebo <Ruční> ▶ 

<Nastavení hlasitosti>

68JK-05K

Všechna nastavení používaná k vytvoření potvrzovacího zvuku zmáčknuté klávesy, zvuk indikující dokončení procesu tisku a další zvuky jsou uvedena s popisem. Výchozí nastavení jsou označena křížkem (†).

- ▶<Tón zadávání>(P. 337)
- ▶<Tón při chybném zadání>(P. 337)
- ▶<Tón doplnění zásob>(P. 337)
- ▶<Tón varování>(P. 337)
- ▶<Tón dokončení úlohy>(P. 338)
- ▶<Výstraha spořiče energie>(P. 338)

POZNÁMKA

- Informace o postupech nastavení naleznete v části ▶<Nastavení zvukových signálů>(P. 160) .

<Tón zadávání>

Vyberte, zda se při stisknutí tlačítka na ovládacím panelu vygeneruje tón při vložení.

<Vyp>
<Zap> †

<Tón při chybném zadání>

Vyberte, zda se při provedení neplatné operace tlačítka vygeneruje tón, například při zadání neplatné číselné hodnoty.

<Vyp> †
<Zap>

<Tón doplnění zásob>

Vyberte, zda se vygeneruje tón, který indikuje, že se blíží konec životnosti tonerové kazety.

<Vyp> †
<Zap>

<Tón varování>

Vyberte, zda vygenerovat tón informující, že ve stroji došlo k problému, jako je uvíznutí papíru, nesprávná operace nebo stisknutí nefunkčního tlačítka.

<Vyp>
<Zap> †

<Tón dokončení úlohy>

Vyberte, zda se při dokončení tisku vygeneruje tón.

<Vyp>
<Zap> †

<Výstraha spořiče energie>

Vyberte, zda má zařízení vygenerovat upozorňovací tón, když přechází do nebo z režimu spánku.

<Vyp> †
<Zap>

<Nastavení/Údržba>

68JK-05L

Položka	Popis
▶<Nastavit kvalitu obrazu>(P. 340)	Tato část popisuje, jak upravit kvalitu obrazu pro tisk.
▶<Údržba>(P. 348)	V této části je uvedeno, jak používat čisticí funkce.

<Nastavit kvalitu obrazu>

68JK-05R

Všechna nastavení týkající se úpravy kvality obrazu jsou uvedena s popisem. Výchozí nastavení jsou označena křížkem (+).

- ▶<Sytost tiskárny>(P. 340)
- ▶<Úspora toneru>(P. 340)
- ▶<Úprava polohy tisku>(P. 340)
- ▶<Speciální zpracování>(P. 341)

POZNÁMKA

Hvězdičky (*)

- Nastavení označená hvězdičkou (*) nemusí být zobrazena v závislosti na používaném modelu, volitelných možnostech nebo dalších položkách nastavení.

<Sytost tiskárny>

Upravte to, pokud se vytisknutý text nebo tenké čáry vytrácejí. ▶<Nastavení sytosti tisku>(P. 419)

Devět úrovní

<Úspora toneru>

Můžete šetřit toner, když provádíte tisk sestav.

<Vypnuto> +
<Zapnuto>



<Nabídka> ▶ <Nastavení/Údržba> ▶ <Nastavit kvalitu obrazu> ▶ <Úspora toneru> ▶ Vyberte
<Vypnuto> nebo <Zapnuto> ▶

<Úprava polohy tisku>

Upravte polohu tisku pro každý zdroj papíru. Polohu tisku lze upravit v rozsahu od -5,0 mm až +5,0 mm v krocích po 0,1 mm. ▶<Nastavení pozice tisku>(P. 420)

<Víceúčelová přihrádka>
<Upravit svisle (přední strana)>
-5,0 až 0,0 + až +5,0 (mm)
<Upravit vodorovně (přední strana)>
-5,0 až 0,0 + až +5,0 (mm)
<Upravit svisle (zadní strana)>

-5,0 až 0,0 † až +5,0 (mm)

<Upravit vodorovně (zad. str.)>

-5,0 až 0,0 † až +5,0 (mm)

<Zásuvka 1>

<Upravit svisle (přední strana)>

-5,0 až 0,0 † až +5,0 (mm)

<Upravit vodorovně (přední strana)>

-5,0 až 0,0 † až +5,0 (mm)

<Upravit svisle (zadní strana)>

-5,0 až 0,0 † až +5,0 (mm)

<Upravit vodorovně (zad. str.)>

-5,0 až 0,0 † až +5,0 (mm)

<Zásuvka 2> *

<Upravit svisle (přední strana)>

-5,0 až 0,0 † až +5,0 (mm)

<Upravit vodorovně (přední strana)>

-5,0 až 0,0 † až +5,0 (mm)

<Upravit svisle (zadní strana)>

-5,0 až 0,0 † až +5,0 (mm)

<Upravit vodorovně (zad. str.)>

-5,0 až 0,0 † až +5,0 (mm)

<Speciální zpracování>

Pokud nejsou výsledky tisku na speciální typy papíru uspokojivé, následující nastavení může kvalitu výtisků zlepšit.

<Speciální zpracování papíru>

Při tisku na zadní stranu potištěného papíru, hrubý papír či obálky se mohou výsledky tisku zlepšit úpravou následujících nastavení.

<Ruč. tisk na zad. str. (jen 2str.)>

Jsou-li výtisky na zadní straně potištěného papíru příliš světlé, vyberte možnost <Zap>. Toto nastavení můžete zadat zvlášť pro jednotlivé zdroje papíru.

<Víceúčelová přihrádka>

<Vyp> †

<Zap>

<Zásuvka 1>

<Vyp> †

<Zap>

<Zásuvka 2> *

<Vyp> †

<Zap>

Model s dotykovým panelem



<Nabídka> ► <Nastavení/Údržba> ► <Nastavit kvalitu obrazu> ► <Speciální zpracování> ► <Speciální zpracování papíru> ► <Ruční tisk na zad. str (jen pro 2str.)> ► Vyberte <Zap> ve zdroji papíru, který se má nastavit ► <Použít> ► <Ano> ►

Model s černobílým panelem LCD



<Nabídka> ► <Nastavení/Údržba> ► <Nastavit kvalitu obrazu> ► <Speciální zpracování> ► <Speciální zpracování papíru> ► <Ruční tisk na zad. str (jen pro 2str.)> ► Vyberte zdroj papíru ► <Zapnuto> ► ►

POZNÁMKA:

- Pokud nastavíte hodnotu <Zap>, může být ovlivněna kvalita obrazu, pokud uběhne jistá doba po vytištění přední strany, nebo v závislosti na vlhkosti okolí.

<Režim obálky s hrubým povrchem.>

Při tisku na obálky s drsným povrchem vyberte nastavení <Zap>. Rychlost tisku se však může snížit.

<Vyp> †
<Zap>



<Nabídka> ► <Nastavení/Údržba> ► <Nastavit kvalitu obrazu> ► <Speciální zpracování> ► <Speciální zpracování papíru> ► <Režim obálky s hrubým povrchem.> ► <Zap> ► <Ano> () ►

POZNÁMKA:

- <Režim obálky s hrubým povrchem.> funguje pouze tehdy, když je typ papíru nastaven na <Obálka 2>. **Zadání velikosti a typu papíru(P. 143)**
- Pokud nastavíte hodnotu <Zapnuto>, bude nastavení <Korekce zkroucení papíru> vypnuto.

<Korekce pomačkání papíru>

Výtisky mohou být zmačkané v závislosti na použitém papíru. V takovém případě může nastavení této položky na hodnotu <Zapnuto> vyřešit tento problém.

<Vypnuto> †
<Zapnuto>



<Nabídka> ► <Nastavení/Údržba> ► <Nastavit kvalitu obrazu> ► <Speciální zpracování> ► <Speciální zpracování papíru> ► <Korekce pomačkání papíru> ► <Zapnuto> ► <Ano> () ►

POZNÁMKA:

- Pokud nastavíte hodnotu <Zapnuto>, může být tisk vybledlý nebo rychlost tisku nižší.

<Korekce zkroucení papíru>

Pokud se potištěný papír vlní, nastavte tuto položku na <Zapnuto>.

<Vypnuto> †
<Zapnuto>



<Nabídka> ▶ <Nastavení/Údržba> ▶ <Nastavit kvalitu obrazu> ▶ <Speciální zpracování> ▶ <Speciální zpracování papíru> ▶ <Korekce zkroucení papíru> ▶ <Zapnuto> ▶ <Ano> (OK) ▶

POZNÁMKA:

- Pokud nastavíte hodnotu <Zapnuto>, rychlost tisku se může snížit.

<Sníž.toner.šmouh pro sil.malý pap.>

Pokud se tiskne půltónový obraz jako fotografie na malý kus těžkého papíru, mohou se na zadní straně papíru objevit čáry. V takovém případě může nastavení této položky na hodnotu <Zapnuto> vyřešit tento problém.

<Vypnuto> †
<Zapnuto>



<Nabídka> ▶ <Nastavení/Údržba> ▶ <Nastavit kvalitu obrazu> ▶ <Speciální zpracování> ▶ <Speciální zpracování papíru> ▶ <Sníž.toner.šmouh pro sil.malý pap.> ▶ <Zapnuto> ▶ <Ano> (OK) ▶

POZNÁMKA:

- Pokud nastavíte hodnotu <Zapnuto>, rychlost tisku se může snížit.

<Snížit zkroucení tenkého papíru>

Pokud při tisku na tenký papír dochází k nerovnostem výtisků, můžete nastavením na hodnotu <Zapnuto> tento problém vyřešit.

<Vypnuto> †
<Zapnuto>



<Nabídka> ▶ <Nastavení/Údržba> ▶ <Nastavit kvalitu obrazu> ▶ <Speciální zpracování> ▶ <Speciální zpracování papíru> ▶ <Snížit zkroucení tenkého papíru> ▶ <Zapnuto> ▶ <Ano> (OK) ▶

POZNÁMKA:

- <Snížit zkroucení tenkého papíru> funguje pouze tehdy, když je typ papíru nastaven na <Tenký 1>.  **Zadání velikosti a typu papíru(P. 143)**
- V případě nastavení na <Zapnuto> je automatický oboustranný tisk s <Tenký 1> vypnutý. Výtisky mohou být také vybledlé kvůli nesprávnému upevnění toneru.

<Omez. slepování pap. na výst.>

U oboustranného tisku se mohou k sobě tištěné papíry lepit, v závislosti na hustotě obrazu a na tiskových datech. V takovém případě může nastavení této položky na hodnotu <Zapnuto> vyřešit tento problém.

<Vypnuto> 
<Zapnuto>



<Nabídka> ► <Nastavení/Údržba> ► <Nastavit kvalitu obrazu> ► <Speciální zpracování> ► <Omez. slepování pap. na výst.> ► <Zapnuto> ► <Ano> (OK) ► 

POZNÁMKA

- Pokud nastavíte hodnotu <Zapnuto>, rychlost tisku se může snížit.

<Režim vysoké vlhkosti>

Pokud se zařízení používá v prostředí s vysokou vlhkostí, může být hustota tisku nerovnoměrná. V takovém případě může nastavení této položky na hodnotu <Zapnuto> vyřešit tento problém.

<Vypnuto> 
<Zapnuto>



<Nabídka> ► <Nastavení/Údržba> ► <Nastavit kvalitu obrazu> ► <Speciální zpracování> ► <Režim vysoké vlhkosti> ► <Zapnuto> ► <Ano> (OK) ► 

POZNÁMKA

- Pokud nastavíte hodnotu <Zapnuto>, může se sytost tisku měnit podle okolní vlhkosti.

<Režim nízké vlhkosti>

Pokud používáte zařízení v prostředí s nízkou vlhkostí, mohou být vytištěné obrazy a text rozmazané. V takovém případě nastavte tuto položku. Účinek vylepšení je silnější s nastavením <Režim 2> než s nastavením <Režim 1>. Nejprve zkuste změnu nastavení s <Režim 1>.

<Vypnuto> 
<Režim 1>
<Režim 2>



<Nabídka> ► <Nastavení/Údržba> ► <Nastavit kvalitu obrazu> ► <Speciální zpracování> ► <Režim nízké vlhkosti> ► Vyberte režim ► <Ano> (OK) ►

POZNÁMKA

- Pokud je nastavená hodnota <Režim nízké vlhkosti>, může být hustota tisku nižší nebo nerovnoměrná, když se zařízení používá v prostředí s vysokou vlhkostí.

<Oprava horkého offsetu 1>

Při tisku na papír velkých rozměrů po tisku na papír malých rozměrů se na prázdných oblastech mohou objevit paobrazy. V takovém případě může nastavení této položky na hodnotu <Zapnuto> vyřešit tento problém.

<Vypnuto> †
<Zapnuto>



<Nabídka> ► <Nastavení/Údržba> ► <Nastavit kvalitu obrazu> ► <Speciální zpracování> ► <Oprava horkého offsetu 1> ► <Zapnuto> ► <Ano> (OK) ►

POZNÁMKA

- Pokud nastavíte hodnotu <Zapnuto>, rychlost tisku se může snížit.

<Sníž. rosení (Ros. 2st. tisk)>/<Režim snížení rosení (2stranný tisk)>

Jestliže jsou vytištěné obrazy při provádění oboustranného tisku bledé z důvodu kondenzace vlhkosti, nastavení na jinou hodnotu než <Vypnuto> může tento problém vyřešit.

<Vypnuto> †
<Zapnuto>



<Nabídka> ► <Nastavení/Údržba> ► <Nastavit kvalitu obrazu> ► <Speciální zpracování> ► <Sníž. rosení (Ros. 2st. tisk)>/<Režim snížení rosení (2stranný tisk)> ► <Zapnuto> ► <Ano> (OK) ►

POZNÁMKA

- Pokud nastavíte hodnotu <Zapnuto>, rychlost tisku se sníží.

<Omez. pomačk. (vlhkost)/šmouh>

Pokud se potištěný papír mačká při použití vlhkého papíru nebo pokud se na předním okraji papíru objeví pruhy při tisku obrazů s půltóny, jako jsou fotografie, může nastavení možnosti <Zapnuto> vyřešit tento problém.

<Vypnuto> †
<Zapnuto>



<Nabídka> ▶ <Nastavení/Údržba> ▶ <Nastavit kvalitu obrazu> ▶ <Speciální zpracování> ▶ <Omez. pomačk. (vlhkost)/šmouh> ▶ <Zapnuto> ▶ <Ano> (OK) ▶

POZNÁMKA

- Pokud nastavíte hodnotu <Zapnuto>, rychlost tisku se sníží.

<Tichý režim>

Pokud vás zvuk tisku obtěžuje, nastavte tuto položku na <Zapnuto>.

<Vypnuto> †
<Zapnuto>



<Nabídka> ▶ <Nastavení/Údržba> ▶ <Nastavit kvalitu obrazu> ▶ <Speciální zpracování> ▶ <Tichý režim> ▶ <Zapnuto> ▶ <Ano> (OK) ▶

POZNÁMKA

- Pokud nastavíte hodnotu <Zapnuto>, rychlost tisku se sníží.

<Opravit rozmazaný obraz>

Mohou se objevit šmouhy na výtiscích v závislosti na typu papíru nebo na okolním prostředí. V takovém případě může nastavení této položky vyřešit tento problém. Účinek vylepšení je nejslabší při nastavení <Režim 1> a nejsilnější při nastavení <Režim 4>.

<Vypnuto>
<Režim 1> †
<Režim 2>
<Režim 3>
<Režim 4>



<Nabídka> ▶ <Nastavení/Údržba> ▶ <Nastavit kvalitu obrazu> ▶ <Speciální zpracování> ▶ <Opravit rozmazaný obraz> ▶ Vyberte režim ▶ <Ano> (OK) ▶

POZNÁMKA

- Nastavení silnějšího efektu zlepšení může vést k nižší sytosti nebo zpomalení tisku. Může to vést také k méně ostrým okrajům a hrubším detailům.

<Omez.tmav.prázd. ploch po vým.kaz.>

Ihned po výměně tonerových kazet za nové se mohou na výtiscích objevit černé proužky; při tisku na těžký papír se mohou objevit šedé výtisky. V takovém případě může nastavení této položky na hodnotu <Zapnuto> vyřešit tento problém.

<Vypnuto> †

<Zapnuto>



<Nabídka> ▶ <Nastavení/Údržba> ▶ <Nastavit kvalitu obrazu> ▶ <Speciální zpracování> ▶ <Omez.tmav.prázd. ploch po vým.kaz.> ▶ <Zapnuto> ▶ <Ano> (OK) ▶

POZNÁMKA

- Pokud nastavíte na hodnotu <Zapnuto>, uplatní se toto nastavení při další výměně tonerových kazet.
- Okamžitě po výměně kazety se vyžaduje jistý čas, aby se toner rovnoměrně rozprostřel uvnitř kazety.

<Údržba>

68JK-05S

Čistící funkce jsou uvedeny s popisem. Výchozí nastavení jsou označena křížkem (+).

- ▶ <Čistit fixační sestavu>(P. 348)
- ▶ <Režim odstranění rosení>(P. 348)

<Čistit fixační sestavu>

Vyčistěte fixační sestavu po výměně tonerové kazety nebo když se na výtiscích objevují černé pruhy. ▶ **Čištění fixační sestavy(P. 408)**

<Režim odstranění rosení>

Pokud se v prostředí, kde je zařízení nainstalované, rychle mění teplota, dochází ke kondenzaci, která může způsobit vyblednutí nebo prosakování toneru v obrázcích a textu. Vyberte možnost <Zapnuto>, aby se odstranila kondenzace rosy v zařízení. Při výběru možnosti <Zapnuto> zadejte, zda omezit úlohy.

<Vypnuto> +

<Zapnuto>

- <Nezakazovat tiskovou úlohu> +
- <Zakázat tiskovou úlohu>



<Nabídka> ▶ <Nastavení/Údržba> ▶ <Údržba> ▶ <Režim odstranění rosení> ▶ <Zapnuto> ▶
Zkontrolujte zprávu ▶ <OK> (OK) ▶ Vyberte položku ▶ (OK) ▶ <Ano> ▶

DŮLEŽITÉ

- Při odstraňování kondenzace se nemusí tisk provést správně a může se vysunout prázdný papír.
- Při nastavení možnosti <Zapnuto> je třeba nechat zařízení zapnuté, aby se zachoval účinek odstranění kondenzace.
- V případě nastavení na <Zapnuto> je vypnuto nastavení funkce Auto Shutdown Time (doba automatického vypnutí). ▶ **Vypnutí v pevně stanovenou dobu(P. 102)**

<Nastavení funkcí>

68JK-05U

POZNÁMKA

Hvězdičky (*)

- Nastavení označená hvězdičkou (*) nemusí být zobrazena v závislosti na používaném modelu, volitelných možnostech nebo dalších položkách nastavení.

Položka	Popis
▶<Běžné>(P. 350)	Tato část popisuje nastavení běžná pro každou funkci.
▶<Tiskárna>(P. 354)	Tato část popisuje postup pro zadání nastavení tiskárny.
▶<Příjem>(P. 382)	Tato část popisuje, jak určit nastavení pro příjem faxů I-Fax.
▶<Přístup k souborům>(P. 384) *	Tato část popisuje nastavení pro tisk uložených souborů.
▶<Zabezpečený tisk>(P. 388) *	Tato část popisuje nastavení pro zabezpečený tisk.

<Běžné>

68JK-05W

Všechny položky vztahující se k nastavením běžným pro každou funkci jsou uvedeny s popisem. Výchozí nastavení jsou označena křížkem (+).

🔘 <Nast. podávání papíru>(P. 350)

🔘 <Nastavení tisku>(P. 352)

POZNÁMKA

Hvězdičky (*)

- Nastavení označená hvězdičkou (*) nemusí být zobrazena v závislosti na používaném modelu, volitelných možnostech nebo dalších položkách nastavení.

<Nast. podávání papíru>

Nakonfigurujte nastavení podávání papíru.

<Automatický výběr zdroje papíru>/<Automat. výběr zásuvky Zap/Vyp>

Zapněte nebo vypněte funkci automatického výběru zásuvky pro zdroje papíru. Je-li automatický výběr zásuvky nastavený při tisku dokumentů na <Zap>, zařízení automaticky vybírá zdroj papíru, v němž je uložen papír příslušné velikosti. Když dojde papír, toto nastavení také zajišťuje plynulý tisk přepínáním z jednoho zdroje papíru na jiný, v němž je vložen papír stejné velikosti. 🔘 **Automatický výběr odpovídajícího zdroje papíru pro jednotlivé funkce(P. 154)**

<Tiskárna>

<Víceúčelová přihrádka>

<Vyp>

<Zap> +

<Zásuvka 1>

<Vyp>

<Zap> +

<Zásuvka 2>*

<Vyp>

<Zap> +

<Příjem>

<Víceúčelová přihrádka>

<Vyp> +

<Zap>

<Zásuvka 1>

<Vyp>

<Zap> +

<Zásuvka 2>*

<Vyp>

<Zap> +

<Jiná>

<Víceúčelová přihrádka>

<Vyp> †

<Zap>

<Zásuvka 1>

<Vyp>

<Zap> †

<Zásuvka 2>*

<Vyp>

<Zap> †

<Přepnout způsob podávání papíru>

Toto nastavení zadejte, chcete-li dokument tisknout na papír s logy. Chcete-li při běžném používání tisknout na papír s logy, je třeba změnit umístění lícové strany papíru ve zdroji papíru podle toho, zda tisknete jednostranně nebo oboustranně. Změníte-li však nastavení na možnost <Priorita tiskové strany>, lze papír vkládat stejným způsobem lícem dolů při jednostranném i oboustranném tisku. Další informace najdete v části **Vkládání předtištěného papíru (P. 138)**.

<Víceúčelová přihrádka>

<Priorita rychlosti> †

<Priorita tiskové strany>

<Zásuvka 1>

<Priorita rychlosti> †

<Priorita tiskové strany>

<Zásuvka 2>*

<Priorita rychlosti> †

<Priorita tiskové strany>

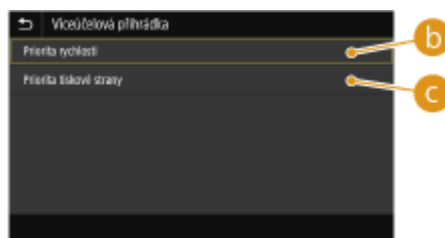
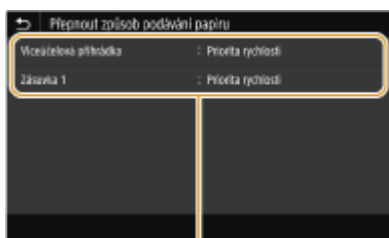

<Nabídka> ▶ <Nastavení funkcí> ▶ <Běžné> ▶ <Nast. podávání papíru> ▶ <Přepnout způsob podávání papíru> ▶ Vyberte zdroj papíru ▶ Vyberte <Priorita rychlosti> nebo <Priorita tiskové strany> ▶

**a Zdroje papíru**

Vyberte zdroj papíru, jehož nastavení chcete změnit.

b <Priorita rychlosti>

Při používání papíru s předtištěným logem je třeba obrátit vložený papír, když provádíte jednostranný a oboustranný tisk.

POZNÁMKA:

- Pokud se nechcete zabývat tím, na kterou stranu tisknout, doporučujeme vybrat možnost <Priorita rychlosti>.

c <Priorita tiskové strany>

Chcete-li tisknout na určitou stranu papíru, není třeba obracet papír ve zdroji papíru, ať už je vybrán jednostranný, nebo oboustranný tisk.

POZNÁMKA:

- Je-li pro zdroj papíru, v němž je uložen papír, který nelze použít k oboustrannému tisku, zadána <Priorita tiskové strany> (**Použitelný papír(P. 445)**), pro zdroj papíru se namísto toho použije <Priorita rychlosti>. V takovém případě je třeba papír uložit stejným způsobem, jako když je vybrána <Priorita rychlosti> (**Vkládání předtištěného papíru(P. 138)**).
- Je-li vybrána možnost <Priorita tiskové strany>, může se jednostranný tisk zpomalit.

<Nastavení tisku>

Nakonfigurujte nastavení tisku.

<Auto. odstranit pozdržené úlohy>

Můžete nakonfigurovat, aby, pokud stroj zastaví tisk z důvodu chyby, úloha byla po zadané době automaticky odstraněna.

Model s dotykovým panelem**<Nastavit tuto funkci>**

<Vyp> †

<Zap>

<Nastavit čas>

0 až 5 † až 240 (min)

Model s černobílým panelem LCD

<Vypnuto> †

<Zapnuto>

0 až 5 † až 240 (min)

Model s dotykovým panelem

<Nabídka> ► <Nastavení funkcí> ► <Běžné> ► <Nastavení tisku> ► <Auto. odstranit pozdržené úlohy> ► Vyberte <Zap> v <Nastavit tuto funkci> ► Zadejte čas v <Nastavit čas> ► <Použít> ► <OK> ► Restartujte přístroj

Model s černobílým panelem LCD



<Nabídka> ▶ <Nastavení funkcí> ▶ <Běžné> ▶ <Nastavení tisku> ▶ <Auto. odstranit pozdržené úlohy> ▶ <Zapnuto> ▶ Zadejte časovou dobu do smazání ▶ **OK** ▶ Restartujte přístroj

<Tiskárna>

68JK-05X

Všechna nastavení týkající se tiskárny jsou uvedena s popisem. Výchozí nastavení jsou označena křížkem (†).

▶<Nastavení tiskárny>(P. 354)

▶<Výběr PDL (Plug and Play)>(P. 380)

POZNÁMKA

Hvězdičky (*)

- Nastavení označená údajem „*1“ nemusí být zobrazena v závislosti na používaném modelu, volitelných možnostech nebo dalších položkách nastavení.
- Nastavení označená údajem „*2“ nelze importovat ani exportovat.

Priorita nastavení

- Pokud se nastavení tisku zadá z ovladače tiskárny a ovládacího panelu zařízení, specifikace z ovladače tiskárny je důležitější než z ovládacího panelu. Specifikace zadaná z ovládacího panelu se uplatní v některých specifických případech, například když při tisku v režimu PS/PCL a tisku z UNIXu nebo jiných operačních systémů, které nepodporují ovladače tiskárny.



<Nastavení tiskárny>

Nakonfigurujte nastavení tisku a činností tiskárny.

<Akce při neshodě volné velikosti papíru>

V případech, kdy je velikost papíru každého zdroje papíru nastavena na hodnotu <Volná velikost> v položce <Nast. papíru>, můžete určit operaci, která se má provést, když se velikost vloženého papíru významně liší od nastavení v ovladači tiskárny.

<Víceúčelová přihrádka>

<Vynutit výstup> †

<Zobrazit chybu>

<Zásuvka 1>

<Vynutit výstup> †

<Zobrazit chybu>

<Zásuvka 2> *1

<Vynutit výstup> †

<Zobrazit chybu>



<Nabídka> ► <Nastavení funkcí> ► <Tiskárna> ► <Nastavení tiskárny> ► <Akce při neshodě volné velikosti papíru> ► Vyberte zdroj papíru ► Vyberte <Vynutit výstup> nebo <Zobrazit chybu> ► 

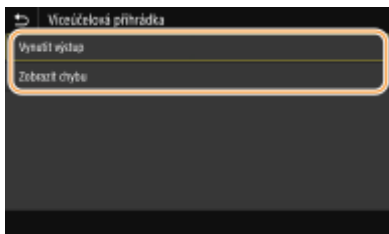

<Vynutit výstup>

Pokračuje v tisku, i když je velikost papíru nastavená v ovladači tiskárny výrazně odlišná od velikosti skutečně vloženého papíru.

<Zobrazit chybu>

Když je velikost papíru nastavená v ovladači tiskárny výrazně odlišná od velikosti skutečně vloženého papíru, zobrazí chybovou zprávu a zastaví tisk.

DŮLEŽITÉ

- Pokud nastavení ovladače tiskárny neodpovídá skutečné velikosti a typu vloženého papíru s výběrem <Zap>, může dojít k zachycení papíru nebo k tiskové chybě.

<Kopie>

Nastavte počet kopií, které chcete vytisknout.

1 + až 999



<Nabídka> ► <Nastavení funkcí> ► <Tiskárna> ► <Nastavení tiskárny> ► <Kopie> ► Nastavte počet kopií, které chcete vytisknout ► <Použít> (OK) ► 

<2stranný tisk>

Zvolte, zda chcete vytvářet oboustranné výtisky.

<Vypnuto> +
<Zapnuto>



<Nabídka> ► <Nastavení funkcí> ► <Tiskárna> ► <Nastavení tiskárny> ► <2stranný tisk> ► Vyberte <Vypnuto> nebo <Zapnuto> ► 

<Výchozí papír>

Nastavte výchozí velikost a typ papíru. Tisk bude proveden s papírem o velikosti a typu nastaveném zde, když chcete tisknout z OS, které nepodporuje ovladače tiskárny nebo z mobilního zařízení nebo dalšího zařízení, které nepodporuje nastavení velikosti a typu papíru. **Použitelný papír(P. 445)**



<Nabídka> ▶ <Nastavení funkcí> ▶ <Tiskárna> ▶ <Nastavení tiskárny> ▶ <Výchozí papír> ▶ Vyberte velikost papíru ▶ Vyberte typ papíru ▶ 

<Změna velikosti papíru>

Zvolte, zda chcete přepnout mezi tiskem na papír velikosti A4 a Letter, pokud je vložen papír jedné z těchto velikostí, ale nikoli druhé. Když zvolíte možnost <Zapnuto>, pokud pro tisk z počítače určíte papír velikosti A4, ale papír velikosti A4 není v zařízení vložen, zařízení vytiskne dokument na papír velikosti Letter.

<Vypnuto> †
<Zapnuto>



<Nabídka> ▶ <Nastavení funkcí> ▶ <Tiskárna> ▶ <Nastavení tiskárny> ▶ <Změna velikosti papíru> ▶ Vyberte <Vypnuto> nebo <Zapnuto> ▶ 

POZNÁMKA

- V aplikaci nebo ovladači tiskárny můžete zadat nastavení tisku, jako je počet kopií nebo jednostranný/oboustranný tisk. Nastavení <Změna velikosti papíru> však lze zadat pouze na zařízení.

<Kvalita tisku>

Můžete změnit nastavení týkající se kvality tisku.

<Sytost> *1

Upravte sytost toneru.

Model s dotykovým panelem

17 úrovní

<Jemné nastav.>

<Vysoká>/<Střední>/<Nízká>

17 úrovní

Model s černobílým panelem LCD

<Sytost>

17 úrovní

<Sytost (Jemné nastav.)>

<Vysoká>/<Střední>/<Nízká>

Model s dotykovým panelem

<Nabídka> ▶ <Nastavení funkcí> ▶ <Tiskárna> ▶ <Nastavení tiskárny> ▶ <Kvalita tisku> ▶ <Sytost> ▶ Nastavte sytost ▶ <Použít> ▶

Model s černobílým panelem LCD

<Nabídka> ▶ <Nastavení funkcí> ▶ <Tiskárna> ▶ <Nastavení tiskárny> ▶ <Kvalita tisku> ▶ <Sytost> ▶ <Sytost> ▶ Nastavte sytost ▶ ▶ <Použít> ▶

POZNÁMKA

- Možnost <Jemné nastav.> nebo <Sytost (Jemné nastav.)> lze použít k nastavení sytosti toneru na tři úrovně sytosti: vysoká sytost, střední sytost a nízká sytost.

POZNÁMKA:

- Když je volba <Úspora toneru> nastavena na <Zapnuto>, nelze tuto položku nastavit.

<Úspora toneru>

Spotřebu toneru můžete snížit. Když chcete před konečným zadáním tisku velkého objemu zkontrolovat rozložení stránky nebo další vzhledové charakteristiky, vyberte možnost <Zapnuto>.

<Vypnuto> †
<Zapnuto>



<Nabídka> ▶ <Nastavení funkcí> ▶ <Tiskárna> ▶ <Nastavení tiskárny> ▶ <Kvalita tisku> ▶ <Úspora toneru> ▶ Vyberte <Vypnuto> nebo <Zapnuto> ▶

<Zdokonalení obrazu>

Zapněte nebo vypněte režim vyhlazování, ve kterém se okraje znaků a grafiky vytisknou vyhlazeně.

<Vypnuto>
<Zapnuto> †



<Nabídka> ▶ <Nastavení funkcí> ▶ <Tiskárna> ▶ <Nastavení tiskárny> ▶ <Kvalita tisku> ▶ <Zdokonalení obrazu> ▶ Vyberte <Vypnuto> nebo <Zapnuto> ▶

<Rozlišení>

Zadejte rozlišení, které se má použít pro zpracování tiskových dat.

<1200 dpi>
<600 dpi> †



<Nabídka> ▶ <Nastavení funkcí> ▶ <Tiskárna> ▶ <Nastavení tiskárny> ▶ <Kvalita tisku> ▶ <Rozlišení> ▶ Vyberte <1200 dpi> nebo <600 dpi> ▶

<Rozvržení>

Zadejte nastavení rozvržení stránky, například umístění vazby a hodnoty okrajů.

<Umístění vazby>

Pokud chcete výtisky svázat pomocí sešivačky, použijte tuto položku k nastavení toho, zda svázat výtisky po dlouhé, nebo krátké straně. Nastavte tento parametr v kombinaci s parametrem <Vnitřní okraj>, který udává mezeru pro vazbu pro umístění vazby.

<Delší strana> †
<Kratší strana>



<Nabídka> ▶ <Nastavení funkcí> ▶ <Tiskárna> ▶ <Nastavení tiskárny> ▶ <Rozvržení> ▶ <Umístění vazby> ▶ Vyberte <Delší strana> nebo <Kratší strana> ▶

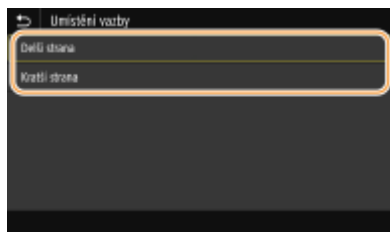

<Delší strana>

Tímto parametrem zadáte, že se vazba má provést po dlouhé straně papíru.



<Kratší strana>

Tímto parametrem zadáte, že se vazba má provést po krátké straně papíru.



<Vnitřní okraj>

Posuňte pozici tisku a upravte tím mezeru pro vazbu na příslušném okraji zadáním volby <Umístění vazby>. Hodnota „00,0“ nemá žádný vliv na okraj vazby.

-50,0 až 00,0 † až +50,0 (mm)





 <Nabídka> ▶ <Nastavení funkcí> ▶ <Tiskárna> ▶ <Nastavení tiskárny> ▶ <Rozvržení> ▶ <Vnitřní okraj> ▶ Zadejte okraj pro svázání ▶ <Použít> (OK) ▶ 



a Zadejte hodnotu pro nastavení

Zadejte směr posunu tiskové pozice a šířku posunu. Ať je nastavovaná hodnota „+“ nebo „-“, hodnota určuje okraj vazby spolu s úpravou okraje pro vazbu. Okraj pro vazbu můžete upravit po krocích o velikosti 0,5 mm.

▶ **Základní operace (P. 116)**

Hodnota nastavení	Delší strana	Kratší strana
Hodnota se znaménkem „+“	Levý okraj papíru 	Horní okraj papíru 
Hodnota se znaménkem „-“	Pravý okraj papíru 	Spodní okraj papíru 

<Přesadit kratší stranu/Přesadit delší stranu>

Bez ohledu na zdroj papíru můžete u všech tiskových úloh posouvat pozici tisku v jednotkách „0,5 mm“.

-50,0 až 00,0  až +50,0 (mm)

 <Nabídka> ▶ <Nastavení funkcí> ▶ <Tiskárna> ▶ <Nastavení tiskárny> ▶ <Rozvržení> ▶ Vyberte kombinaci směru úpravy a tiskové strany ▶ Zadejte hodnotu přesahu ▶ <Použít> (OK) ▶ 

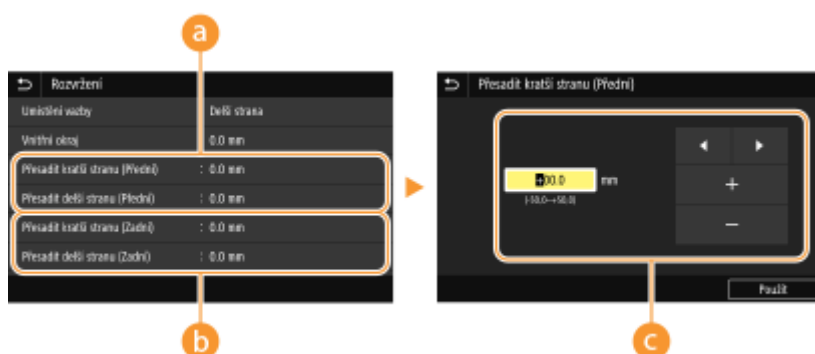

a <Přesadit kratší stranu (Přední)>/<Přesadit delší stranu (Přední)>

Posune se pozice tisku na straně papíru nahore.

b <Přesadit kratší stranu (Zadní)>/<Přesadit delší stranu (Zadní)>

Posune se pozice tisku na straně papíru dole.

c Zadejte hodnotu pro nastavení

Pro nastavení <Přesadit kratší stranu (Přední)>/<Přesadit kratší stranu (Zadní)>, zadejte hodnotu se znaménkem „+“ pro posun tiskové pozice zleva doprava. Pro nastavení <Přesadit delší stranu (Přední)>/<Přesadit delší stranu (Zadní)>, zadejte hodnotu se znaménkem „+“ pro posun tiskové pozice ve směru shora dolů. Pro posun opačným směrem zadejte hodnotu se znaménkem „-“. **➤ Základní operace (P. 116)**

<Přesadit kratší stranu (Přední)>

<Přesadit kratší stranu (Zadní)>

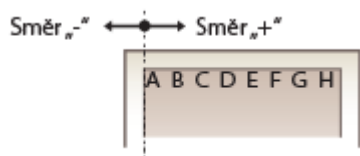

<Přesadit delší stranu (Přední)>

<Přesadit delší stranu (Zadní)>

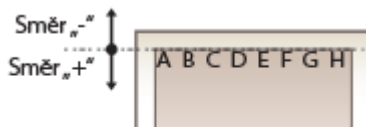
**<Automaticky přeskočit chybu>/<Automaticky přeskočit chybu>**

Pokud se v průběhu tisku objeví nějaká chyba, tisk se zastaví. Pokud ovšem tuto položku nastavíte na <Zapnuto>, určité chyby se přeskočí a tisk může pokračovat. Obvykle tuto položku nastavte na <Vypnuto>.

<Vypnuto> [†]

<Zapnuto>



<Nabídka> ▶ <Nastavení funkcí> ▶ <Tiskárna> ▶ <Nastavení tiskárny> ▶ <Automaticky přeskočit chybu>/<Automaticky přeskočit chybu> ▶ Vyberte <Vypnuto> nebo <Zapnuto> ▶

<Časová prodleva>

Nastavte dobu, po které se aktuální tisková úloha automaticky zruší, pokud dojde k přerušení příjmu tiskových dat.

5 až 15 [†] až 300 (s)



<Nabídka> ▶ <Nastavení funkcí> ▶ <Tiskárna> ▶ <Nastavení tiskárny> ▶ <Časová prodleva> ▶ Nastavte dobu prodlevy ▶ <Použít> (OK) ▶

<Režim>

Zadejte režim, v němž má zařízení pracovat, když je formát dat dokumentu neznámý.

<Auto> †
 <PS>*1
 <PCL>
 <PDF>*1
 <XPS>*1
 <Imaging>



<Nabídka> ▶ <Nastavení funkcí> ▶ <Tiskárna> ▶ <Nastavení tiskárny> ▶ <Režim> ▶ Vyberte režim personality ▶

<Režim víceúčelové přihrádky>

Určete, zda podávat papír z víceúčelové přihrádky, jestliže není příslušný papír založen v zásobníku papíru při povoleném nastavení automatického výběru papíru.

<Vypnuto> †
 <Zapnuto>



<Nabídka> ▶ <Nastavení funkcí> ▶ <Tiskárna> ▶ <Nastavení tiskárny> ▶ <Režim víceúčelové přihrádky> ▶ Vyberte <Vypnuto> nebo <Zapnuto> ▶

<Rychl./Tisk Priorita pro 2str>/<Rychl./priorita tisku str. pro 2stranný>

Určete, zda zpracovat poslední stránku pomocí jednostranného tisku při zpracovávání dokumentu obsahujícího lichý počet stránek pomocí oboustranného tisku.

<Priorita rychlosti> †
 <Priorita tiskové strany>



<Nabídka> ▶ <Nastavení funkcí> ▶ <Tiskárna> ▶ <Nastavení tiskárny> ▶ <Rychl./Tisk Priorita pro 2str>/<Rychl./priorita tisku str. pro 2stranný> ▶ Vyberte <Priorita rychlosti> nebo <Priorita tiskové strany> ▶

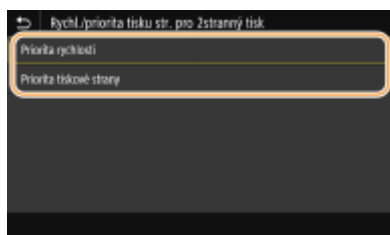

<Priorita rychlosti>

Zpracuje poslední stránku pomocí jednostranného tisku.

<Priorita tiskové strany>

Poslední stránku taktéž zpracuje pomocí oboustranného tisku.

POZNÁMKA

Když je dokument, který obsahuje sudý počet stran, ukončen jednostranným tiskem

- Pokud je vybráno nastavení <Priorita rychlosti>, je poslední strana, která je prázdná nebo netisknutelná, zpracována pomocí jednostranného tisku, i když se dokument skládá ze sudého počtu stran.

Když používáte papír, který je předtištěný s logem

- Pokud je vybráno nastavení <Priorita rychlosti> a poslední strana je zpracována pomocí jednostranného tisku, může se orientace tiskové strany lišit od ostatních stran. V takovém případě vyberte možnost <Priorita tiskové strany>.

<Upřednostnit VÚ přihr.>/<Upřednostnit víceúčelovou přihrádku>

Určete, zda podávat papír z víceúčelové přihrádky při povoleném nastavení automatického výběru papíru. Je-li vybráno nastavení <Zapnuto>, je papír podáván z víceúčelové přihrádky, pokud je papír stejné velikosti a typu vložen do víceúčelové přihrádky i zásuvky na papír.

<Vypnuto> †

<Zapnuto>



<Nabídka> ▶ <Nastavení funkcí> ▶ <Tiskárna> ▶ <Nastavení tiskárny> ▶ <Upřednostnit VÚ přihr.>/<Upřednostnit víceúčelovou přihrádku> ▶ Vyberte <Vypnuto> nebo <Zapnuto> ▶ 

POZNÁMKA

- Toto nastavení je dostupné, jen pokud je možnost <Režim víceúčelové přihrádky> nastavena na hodnotu <Vypnuto>.

<Zkontrolovat velikost papíru v přihrádce>

Určete, zda stornovat tisk, pokud je velikost vloženého papíru odlišná od velikosti nastavené v tiskovém ovladači.

<Vypnuto>

<Zapnuto> †



<Nabídka> ▶ <Nastavení funkcí> ▶ <Tiskárna> ▶ <Nastavení tiskárny> ▶ <Zkontr. velik. pap. v přihr.> ▶ Vyberte <Vypnuto> nebo <Zapnuto> ▶ 

<Tisk obnovy>

Pokud je tisk přerušeno z důvodu chyby, například uvíznutí papíru, tisk se po odstranění chyby běžně znovu spustí od stránky, na které došlo k chybě. Pokud je vybrána možnost <Vypnuto>, je stránka, na které došlo k chybě přeskočena a tisk se znovu spustí od následující stránky.

<Vypnuto>
<Zapnuto> †



<Nabídka> ▶ <Nastavení funkcí> ▶ <Tiskárna> ▶ <Nastavení tiskárny> ▶ <Tisk obnovy> ▶ Vyberte <Vypnuto> nebo <Zapnuto> ▶

DŮLEŽITÉ

Pokud je vybrána možnost <Vypnuto>

- V závislosti na načasování, při kterém došlo k chybě, nemusí být stránka vytištěna.
- Pokud chyba nastane během oboustranného tisku, nemusí být vytištěny obě odpovídající stránky.

<UFR II>

Můžete změnit nastavení, které se uplatní při tisku z ovladače tiskárny UFR II.

<Polotóny>

Můžete vybrat metodu tisku k reprodukci půltónů (střední hodnoty mezi světlejšími a tmavšími oblastmi obrazu), aby byla kvalita obrazu optimální.

<Rozlišení/Gradace>

Vyberte metodu použitou pro reprodukci půltónů. Tuto možnost lze zadat pro každý typ obrázku v libovolném dokumentu.

<Text>

<Rozlišení> †
<Barevný tón>
<Gradace>
<Vysoké rozlišení>

<Grafika>

<Rozlišení>
<Barevný tón> †
<Gradace>
<Vysoké rozlišení>

<Obraz>

<Rozlišení>
<Barevný tón> †
<Gradace>
<Vysoké rozlišení>



<Nabídka> ▶ <Nastavení funkcí> ▶ <Tiskárna> ▶ <Nastavení tiskárny> ▶ <UFR II> ▶ <Polotóny> ▶ <Rozlišení/Gradace> ▶ Vyberte typ obrázku ▶ Vyberte metodu reprodukce půltónů ▶



a Typ obrázku

Vyberte objekt, pro který chcete změnit nastavení. <Text> představuje písmena a znaky, <Grafika> představuje čáry a číslice a <Obraz> představuje fotografie a obrázky.

b Hodnota nastavení

<Rozlišení>

Zajistí kvalitní tisk s jasnými okraji textu. Je vhodné pro tisk znaků a jemných čar.

<Barevný tón>

Zajistí ostré okraje se silným kontrastem mezi světlou a tmavou. Je vhodný pro tisk obrázků, například fotografií.

<Gradace>

Zajistí tisk s hladkým stupňováním a hladkými okraji. Je vhodná pro tisk čísel nebo grafů obsahující oblasti s odstupňováním.

<Vysoké rozlišení>

Ve srovnání s parametrem <Rozlišení> zajistí jemnější tisk, ale stabilita kvality je o něco nižší. Tento režim je vhodný pro tisk charakterových dat nebo jemných čar nebo dat CAD s ostrými okraji.

<Úspora papíru>

Zadejte, zda zakázat tisk prázdných stránek, pokud jsou obsaženy v tiskových datech.

<Vypnuto>
<Zapnuto> †



<Nabídka> ▶ <Nastavení funkcí> ▶ <Tiskárna> ▶ <Nastavení tiskárny> ▶ <UFR II> ▶ <Úspora papíru> ▶ Vyberte <Vypnuto> nebo <Zapnuto> ▶

<PCL>

Zadejte nastavení tisku PCL, například rozvržení stránky a kvalitu tisku.

<Úspora papíru>

Zadejte, zda zakázat tisk prázdných stránek, pokud jsou obsaženy v tiskových datech.

<Vypnuto> †
<Zapnuto>



<Nabídka> ▶ <Nastavení funkcí> ▶ <Tiskárna> ▶ <Nastavení tiskárny> ▶ <PCL> ▶ <Úspora papíru> ▶ Vyberte <Vypnuto> nebo <Zapnuto> ▶

<Orientace>

Vyberte orientaci stránky z možností <Na výšku> (svislá orientace) nebo <Na šířku> (vodorovná orientace).

<Na výšku> †
<Na šířku>



<Nabídka> ▶ <Nastavení funkcí> ▶ <Tiskárna> ▶ <Nastavení tiskárny> ▶ <PCL> ▶ <Orientace> ▶ Vyberte <Na výšku> nebo <Na šířku> ▶

<Číslo písma>

Zadejte písmo k použití tak, že vyberete příslušné číslo ID písma. Pomocí ovládacího panelu si můžete vytisknout seznam písem PCL s příklady písem. **Seznam písem PCL (P. 427)**

LBP228x

0 † až 104

LBP226dw / LBP223dw

0 † až 54



<Nabídka> ▶ <Nastavení funkcí> ▶ <Tiskárna> ▶ <Nastavení tiskárny> ▶ <PCL> ▶ <Číslo písma> ▶ Vyberte číslo písma ▶ <Použít> (OK) ▶

<Velikost bodu> *1

Nastavte velikost písma v bodech, v krocích po 0,25. Toto nastavení lze zadat, pouze pokud je v nabídce <Číslo písma> vybráno doporučeně rozložené škálovatelné písmo.

4,00 až 12,00 † až 999,75 (bod)



<Nabídka> ▶ <Nastavení funkcí> ▶ <Tiskárna> ▶ <Nastavení tiskárny> ▶ <PCL> ▶ <Velikost bodu> ▶ Zadejte velikost bodu ▶ <Použít> (OK) ▶

<Rozteč> *1

Nastavte rozteč, neboli cpi (počet znaků na palec), v krocích po 0,01. Toto nastavení lze zadat, pouze pokud je v nabídce <Číslo písma> vybráno škálovatelné písmo s pevnou roztečí nebo rastrové písmo.

0,44 až 10,00 † až 99,99 (dpi)



<Nabídka> ▶ <Nastavení funkcí> ▶ <Tiskárna> ▶ <Nastavení tiskárny> ▶ <PCL> ▶ <Rozeč> ▶ Zadejte hodnotu rozeče ▶ <Použít> (OK) ▶

<Tvarové čáry>

Nastavte počet řádků (od 5 do 128), které se vytisknou na jednu stránku. Toto nastavení se automaticky změní podle nastavení zadaných v nastaveních <Výchozí velik. papíru> a <Orientace>.

5 až 64 † až 128 (čáry)



<Nabídka> ▶ <Nastavení funkcí> ▶ <Tiskárna> ▶ <Nastavení tiskárny> ▶ <PCL> ▶ <Tvarové čáry> ▶ Zadejte počet řádků ▶ <Použít> (OK) ▶

<Kódování znaků>

Vyberte kód znaku nejvhodnější pro počítač, z něhož zasíláte tisková data. Je-li kód znaku řízen písmem nastaveným v nabídce <Číslo písma>, zadané nastavení bude potlačeno.

LBP228x

<ARABIC8>	<PC8> †
<DESKTOP>	<PC850>
<GREEK8>	<PC851>
<HEBREW7>	<PC852>
<HEBREW8>	<PC858>
<ISO4>	<PC862>
<ISO6>	<PC864>
<ISO11>	<PC866>
<ISO15>	<PC8DN>
<ISO17>	<PC8GRK>
<ISO21>	<PC8TK>
<ISO60>	<PC1004>
<ISO69>	<PIFONT>
<ISOCYR>	<PSMATH>
<ISOGRK>	<PSTEXT>
<ISOHEB>	<ROMAN8>
<ISOL1>	<ROMAN9>
<ISOL2>	<VNINTL>
<ISOL5>	<VNMATH>
<ISOL6>	<VNUS>
<ISOL9>	<WIN30>
<LEGAL>	<WINARB>
<MATH8>	<WINBALT>
<MCTEXT>	<WINCYR>
<MSPUBL>	<WINGRK>
<PC775>	<WINL1>
	<WINL2>

<WINL5>

LBP226dw / LBP223dw

<DESKTOP>	<PC8> †
<ISO11>	<PC850>
<ISO15>	<PC852>
<ISO17>	<PC858>
<ISO21>	<PC8DN>
<ISO4>	<PC8TK>
<ISO6>	<PIFONT>
<ISO60>	<PSMATH>
<ISO69>	<PSTEXT>
<ISOL1>	<ROMAN8>
<ISOL2>	<ROMAN9>
<ISOL5>	<VNINTL>
<ISOL6>	<VNMATH>
<ISOL9>	<VNUS>
<LEGAL>	<WIN30>
<MATH8>	<WINBALT>
<MCTEXT>	<WINL1>
<MSPUBL>	<WINL2>
<PC1004>	<WINL5>
<PC775>	



<Nabídka> ▶ <Nastavení funkcí> ▶ <Tiskárna> ▶ <Nastavení tiskárny> ▶ <PCL> ▶ <Kódování znaků> ▶ Vyberte kód znaku ▶

<Vlastní papír>

Zvolte, zda nastavit vlastní velikost papíru. Vyberte možnost <Zapnuto> a nastavte rozměry papíru v nabídce <Rozměr X> a <Rozměr Y>.

<Vypnuto> †
<Zapnuto>



<Nabídka> ▶ <Nastavení funkcí> ▶ <Tiskárna> ▶ <Nastavení tiskárny> ▶ <PCL> ▶ <Vlastní papír> ▶ Vyberte <Vypnuto> nebo <Zapnuto> ▶

<Jednotka měření> *1

Vyberte jednotku pro nastavení vlastní velikosti papíru.



<Milimetr> †
<Palce>

 <Nabídka> ▶ <Nastavení funkcí> ▶ <Tiskárna> ▶ <Nastavení tiskárny> ▶ <PCL> ▶ <Jednotka měření> ▶ Vyberte <Milimetr> nebo <Palce> ▶ 

<Rozměr X> *1

Nastavte vodorovný rozměr (krátký okraj) vlastního papíru.



77 až 216 † (mm)

 <Nabídka> ▶ <Nastavení funkcí> ▶ <Tiskárna> ▶ <Nastavení tiskárny> ▶ <PCL> ▶ <Rozměr X> ▶ Zadejte rozměr ▶ <Použít> (OK) ▶ 

<Rozměr Y> *1

Nastavte svislý rozměr (dlouhý okraj) vlastního papíru.

127 až 355 † (mm)

 <Nabídka> ▶ <Nastavení funkcí> ▶ <Tiskárna> ▶ <Nastavení tiskárny> ▶ <PCL> ▶ <Rozměr Y> ▶ Zadejte rozměr ▶ <Použít> (OK) ▶ 

<Připojit CR k LF>

Nastavení, zda má zařízení po přijetí kódu posunu o řádek (LF) přidat nový řádek (CR). Pokud je zvolena možnost <Ano>, jakmile zařízení přijme kód LF, poloha tisku se přesune na začátek dalšího řádku. Vyberete-li možnost <Ne>, poloha tisku se přesune na další řádek přesně pod přijatý kód LF.

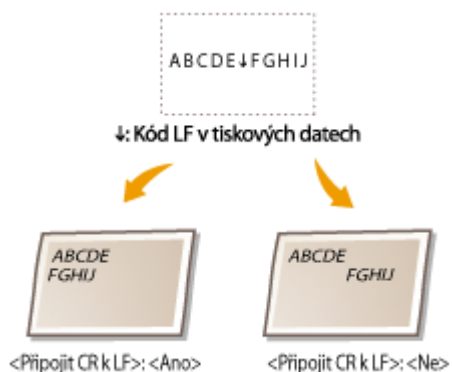

<Ano>
<Ne> †



<Nabídka> ► <Nastavení funkcí> ► <Tiskárna> ► <Nastavení tiskárny> ► <PCL> ► <Připojit CR k LF> ► Vyberte <Ano> nebo <Ne> ►

<Zvětšit šířku tisku A4>

Vyberte, zda se má tisková oblast papíru velikosti A4 v orientaci na výšku zvětšit na papír velikosti Letter.

<Vypnuto> †
<Zapnuto>



<Nabídka> ► <Nastavení funkcí> ► <Tiskárna> ► <Nastavení tiskárny> ► <PCL> ► <Zvětšit šířku tisku A4> ► Vyberte <Vypnuto> nebo <Zapnuto> ►

<Polotóny>

Můžete vybrat metodu tisku k reprodukci půltónů (střední hodnoty mezi světlejšími a tmavšími oblastmi obrazu), aby byla kvalita obrazu optimální.

<Rozlišení/Gradace>

Vyberte metodu použitou pro reprodukci půltónů. Tuto možnost lze zadat pro každý typ obrázku v libovolném dokumentu.

<Text>
<Rozlišení> †
<Barevný tón>
<Gradace>
<Vysoké rozlišení>

<Grafika>
<Rozlišení>
<Barevný tón> †
<Gradace>
<Vysoké rozlišení>

<Obráz>
<Rozlišení>
<Barevný tón> †
<Gradace>
<Vysoké rozlišení>



<Nabídka> ► <Nastavení funkcí> ► <Tiskárna> ► <Nastavení tiskárny> ► <PCL> ► <Polotóny> ► <Rozlišení/Gradace> ► Vyberte typ obrázku ► Vyberte metodu reprodukce půltónů ►



a Typ obrázku

Vyberte objekt, pro který chcete změnit nastavení. <Text> představuje písmena a znaky, <Grafika> představuje čáry a číslice a <Obraz> představuje fotografie a obrázky.

b Hodnota nastavení

<Rozlišení>

Zajistí kvalitní tisk s jasnými okraji textu. Je vhodné pro tisk znaků a jemných čar.

<Barevný tón>

Zajistí ostré okraje se silným kontrastem mezi světlou a tmavou. Je vhodný pro tisk obrázků, například fotografií.

<Gradace>

Zajistí tisk s hladkým stupňováním a hladkými okraji. Je vhodná pro tisk čísel nebo grafů obsahující oblasti s odstupňováním.

<Vysoké rozlišení>

Ve srovnání s parametrem <Rozlišení> zajistí jemnější tisk, ale stabilita kvality je o něco nižší. Tento režim je vhodný pro tisk charakterových dat nebo jemných čar nebo dat CAD s ostrými okraji.

<BarDIMM> *1

Toto nastavení umožňuje tisknout čárové kódy podporované soupravou Souprava pro tisk čárových kódů. Pokud je vybráno nastavení <Umožnit>, zařízení vygeneruje čárové kódy, když přijme příkazy čárových kódů z hostitelského počítače. Pokud je vybráno nastavení <Blokovat>, čárové kódy se nevygenerují, ani když jsou z hostitelského počítače odeslány příkazy čárových kódů.

<Blokovat> †
<Umožnit>



<Nabídka> ► <Nastavení funkcí> ► <Tiskárna> ► <Nastavení tiskárny> ► <PCL> ► <BarDIMM> ►
Vyberte <Blokovat> nebo <Umožnit> ►

DŮLEŽITÉ:

- Chcete-li nabídku BarDIMM povolit, je nutné aktivovat soupravu Souprava pro tisk čárových kódů. Když čárové kódy netisknete, je vhodné nabídku BarDIMM zakázat. V opačném případě může dojít ke snížení rychlosti zpracování běžných tiskových úloh.

POZNÁMKA:

- Výchozí nastavení je <Blokovat>. Pokud soupravu Souprava pro tisk čárových kódů aktivujete, změní se na <Umožnit>.

<FreeEscape> *1

Zadejte AEC (Alternate Escape Code), který se má použít pro příkazy týkající se čárových kódů, když hostitelský počítač nepodporuje standardní kód Escape Code.

```
<Vypnuto>
<~> †
<">
<#>
<$>
</>
<\>
<?>
<{>
<}>
<|>
```



<Nabídka> ▶ <Nastavení funkcí> ▶ <Tiskárna> ▶ <Nastavení tiskárny> ▶ <PCL> ▶ <FreeEscape> ▶
Vyberte kód Escape ▶

POZNÁMKA:

- Toto nastavení je dostupné, jen pokud je povolena možnost <BarDIMM>.

<PS> *1

Zadejte nastavení tisku PS, například rozvržení stránky a kvalitu tisku.

<Časová prodleva úlohy>

Toto nastavení umožňuje určit dobu před vypršením časového limitu úlohy. Pokud se úloha během nastaveného časového limitu nedokončí, automaticky se zruší.

0 † až 3600 (s)



<Nabídka> ▶ <Nastavení funkcí> ▶ <Tiskárna> ▶ <Nastavení tiskárny> ▶ <PS> ▶ <Časová prodleva úlohy> ▶ Zadejte počet sekund pro vypršení času úlohy ▶ <Použít> ▶

<Chyba tisku PS>

Toto nastavení určí, zda se při zjištění chyby vytiskne chybová stránka.

```
<Vypnuto> †
<Zapnuto>
```



<Nabídka> ▶ <Nastavení funkcí> ▶ <Tiskárna> ▶ <Nastavení tiskárny> ▶ <PS> ▶ <Chyba tisku PS> ▶ Vyberte <Vypnuto> nebo <Zapnuto> ▶

<Polotóny>

Můžete vybrat metodu tisku k reprodukci půltónů (střední hodnoty mezi světlejšími a tmavšími oblastmi obrazu), aby byla kvalita obrazu optimální.

<Rozlišení/Gradace>

Vyberte metodu použitou pro reprodukci půltónů. Tuto možnost lze zadat pro každý typ obrázku v libovolném dokumentu.

<Text>	
<Rozlišení>	†
<Gradace>	
<Vysoké rozlišení>	
<Grafika>	
<Rozlišení>	†
<Gradace>	
<Vysoké rozlišení>	
<Obraz>	
<Rozlišení>	†
<Gradace>	
<Vysoké rozlišení>	



<Nabídka> ▶ <Nastavení funkcí> ▶ <Tiskárna> ▶ <Nastavení tiskárny> ▶ <PS> ▶ <Polotóny> ▶ <Rozlišení/Gradace> ▶ Vyberte typ obrázku ▶ Vyberte metodu reprodukce půltónů ▶



a Typ obrázku

Vyberte objekt, pro který chcete změnit nastavení. <Text> představuje písmena a znaky, <Grafika> představuje čáry a číslice a <Obraz> představuje fotografie a obrázky.

b Hodnota nastavení

<Rozlišení>

Zajistí tisk s hladkým stupňováním a hladkými okraji. Je vhodná pro tisk čísel nebo grafů obsahující oblasti s odstupňováním.

<Gradace>

Zajistí ostré okraje se silným kontrastem mezi světlou a tmavou. Je vhodný pro tisk obrázků, například fotografií.



<Vysoké rozlišení>

Zajistí kvalitní tisk s jasnými okraji textu. Je vhodné pro tisk znaků a jemných čar.

<Konverze odstínů šedé>

Zadejte způsob černobílého tisku barevných dat.

<sRGB>
<NTSC> †
<Uniform RGB>

 <Nabídka> ▶ <Nastavení funkcí> ▶ <Tiskárna> ▶ <Nastavení tiskárny> ▶ <PS> ▶ <Konverze odstínů šedé> ▶ Vyberte typ převodu stupňů šedé ▶ 



<sRGB>

Tiskne černobíle s důrazem na rozdílnost barev, takže se dosáhne plynulého odstupňování.

<NTSC>

Tiskne černobíle, takže výsledný snímek bude vypadat jako černobílý obraz v televizoru (systém NTSC).

<Uniform RGB>



Tiskne černobíle, takže R, G a B se jednotně převedou na stejnou úroveň šedé s použitím pouze jasu jako reference.

<Nastavení hesla PS>



Můžete zadat heslo, kterým se omezí použití řídicích příkazů připravených postscriptovým ovladačem.

<SystemParamsPassword>
<StartJobPassword>

Model s dotykovým panelem

 <Nabídka> ▶ <Nastavení funkcí> ▶ <Tiskárna> ▶ <Nastavení tiskárny> ▶ <PS> ▶ <Nastavení hesla PS> ▶ Vyberte <SystemParamsPassword> nebo <StartJobPassword> ▶ Zadejte heslo ▶ <Použít> ▶ Zadejte heslo (potvrďte) ▶ <Použít> ▶ <OK> ▶ 

Model s černobílým panelem LCD

 <Nabídka> ▶ <Nastavení funkcí> ▶ <Tiskárna> ▶ <Nastavení tiskárny> ▶ <PS> ▶ <Nastavení hesla PS> ▶ Vyberte <SystemParamsPassword> nebo <StartJobPassword> ▶ Zadejte heslo ▶ <Použít> ▶ Zadejte heslo (potvrďte) ▶ <Použít> ▶ 

POZNÁMKA:

- <SystemParamsPassword> je heslo, které umožňuje změny parametru systému a <StartJobPassword> je heslo, které umožňuje provádět operátor startjob, exitserver. Více informací viz specifikace jazyka PostScript.
- Pokud je <StartJobPassword> nastaveno, ale <SystemParamsPassword> nastaveno není, kontrola hesla nebude při provádění operátoru startjob, exitserver provedena.

<Nastavení obrázků>

Můžete změnit nastavení tisku, která se použijí při tisku souborů s obrázky (JPEG/TIFF).

<Polotóny>

Můžete změnit metodu tisku použitou k reprodukci půltónů (střední hodnoty mezi světlejšími a tmavšími oblastmi obrazu), aby byla kvalita obrazu optimální.

<Gradace> †
 <Rozlišení>
 <Vysoké rozlišení>

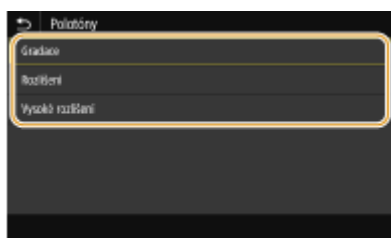
**<Gradace>**

Zajistí ostré okraje se silným kontrastem mezi světlou a tmavou. Je vhodný pro tisk obrázků, například fotografií.

<Rozlišení>

Zajistí tisk s hladkým stupňováním a hladkými okraji. Je vhodná pro tisk čísel nebo grafů obsahující oblasti s odstupňováním.

<Vysoké rozlišení>

Zajistí kvalitní tisk s jasnými okraji textu. Je vhodné pro tisk znaků a jemných čar.

<PDF>

Pro soubory PDF můžete změnit nastavení.

<Zvětšit/Zmenšit na Přizpůsobit vel. pap.>

Zadejte, zda chcete zvětšit nebo zmenšit originál podle tiskového rozsahu papíru. Zvětšení nebo zmenšení velikosti neovlivní poměr stran originálu.

<Vypnuto> †
 <Zapnuto>



<Nabídka> ► <Nastavení funkcí> ► <Tiskárna> ► <Nastavení tiskárny> ► <PDF> ► <Zvětšit/Zmenšit na Přízp. vel. pap.> ► Vyberte <Vypnuto> nebo <Zapnuto> ►

<Zvětšit tiskovou oblast>

Zadejte, zda chcete rozšířit rozsah tisku na velikost papíru.

<Vypnuto> †
<Zapnuto>



<Nabídka> ► <Nastavení funkcí> ► <Tiskárna> ► <Nastavení tiskárny> ► <PDF> ► <Zvětšit tiskovou oblast> ► Vyberte <Vypnuto> nebo <Zapnuto> ►

POZNÁMKA:

- Pokud zadáte <Zapnuto>, může se stát, že části stránky blízko okraji nebudou vytištěny nebo že listy budou částečně se šmouhami, a to v závislosti na typu originálu.

<N na 1>

Určete, zda více stránek zmenšit a vytisknout je na jednu stranu tak, aby první strana byla vlevo nahoře. Chcete-li například vytisknout 4 strany na jeden list, vyberte <4 na 1>.

<Vypnuto> †
<2 na 1>
<4 na 1>
<6 na 1>
<8 na 1>
<9 na 1>
<16 na 1>



<Nabídka> ► <Nastavení funkcí> ► <Tiskárna> ► <Nastavení tiskárny> ► <PDF> ► <N na 1> ► Vyberte počet stránek, které chcete zkombinovat ►

<Tisk komentáře>

Určete, zda se mají vytisknout poznámky. Pokud zadáte <Auto>, poznámky v souborech PDF se vytisknou.

<Vypnuto>
<Auto> †



<Nabídka> ► <Nastavení funkcí> ► <Tiskárna> ► <Nastavení tiskárny> ► <PDF> ► <Tisk komentáře> ► Vyberte <Vypnuto> nebo <Auto> ►

<Polotóny>

Můžete vybrat metodu tisku k reprodukci pŕltónů (střední hodnoty mezi světlejšími a tmavšími oblastmi obrazu), aby byla kvalita obrazu optimální.

<Rozlišení/Gradace>

Vyberte metodu použitou pro reprodukci pŕltónů. Tuto možnost lze zadat pro každý typ obrázku v libovolném dokumentu.

<Text>	
<Rozlišení> †	
<Gradace>	
<Vysoké rozlišení>	
<Grafika>	
<Rozlišení> †	
<Gradace>	
<Vysoké rozlišení>	
<Obráz>	
<Rozlišení> †	
<Gradace>	
<Vysoké rozlišení>	



<Nabídka> ▶ <Nastavení funkcí> ▶ <Tiskárna> ▶ <Nastavení tiskárny> ▶ <PDF> ▶ <Polotóny> ▶ <Rozlišení/Gradace> ▶ Vyberte typ obrázku ▶ Vyberte metodu reprodukce pŕltónů ▶

**a Typ obrázku**

Vyberte objekt, pro který chcete změnit nastavení. <Text> představuje písmena a znaky, <Grafika> představuje čáry a číslice a <Obráz> představuje fotografie a obrázky.

b Hodnota nastavení**<Rozlišení>**

Zajistí tisk s hladkým stupňováním a hladkými okraji. Je vhodná pro tisk čísel nebo grafů obsahující oblasti s odstupňováním.

<Gradace>

Zajistí ostré okraje se silným kontrastem mezi světlou a tmavou. Je vhodný pro tisk obrázků, například fotografií.

<Vysoké rozlišení>

Zajistí kvalitní tisk s jasnými okraji textu. Je vhodné pro tisk znaků a jemných čar.

<Konverze odstínů šedé>

Zadejte způsob černobílého tisku barevných dat.

<sRGB>
<NTSC> †
<Uniform RGB>

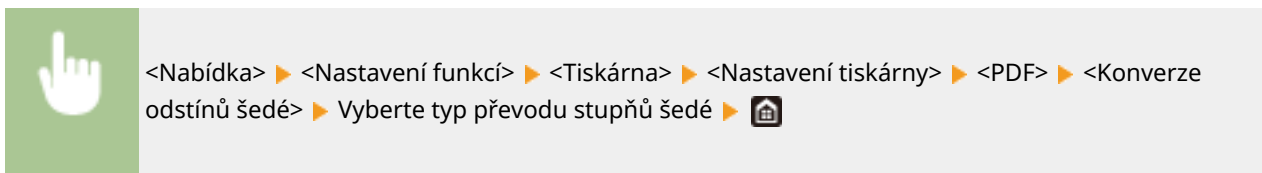

<sRGB>

Tiskne černobíle s důrazem na rozdílnost barev, takže se dosáhne plynulého odstupňování.

<NTSC>

Tiskne černobíle, takže výsledný snímek bude vypadat jako černobílý obraz v televizoru (systém NTSC).

<Uniform RGB>

Tiskne černobíle, takže R, G a B se jednotně převedou na stejnou úroveň šedé s použitím pouze jasu jako reference.

<XPS> *1

Pro soubory XPS můžete změnit nastavení.

<Polotóny>

Můžete vybrat metodu tisku k reprodukci půltónů (střední hodnoty mezi světlejšími a tmavšími oblastmi obrazu), aby byla kvalita obrazu optimální.

<Rozlišení/Gradace>

Vyberte metodu použitou pro reprodukci půltónů. Tuto možnost lze zadat pro každý typ obrázku v libovolném dokumentu.

<Text>
<Rozlišení> †
<Gradace>
<Vysoké rozlišení>

<Grafika>
<Rozlišení> †
<Gradace>
<Vysoké rozlišení>

<Obraz>
<Rozlišení> †

<Gradace>
<Vysoké rozlišení>



<Nabídka> ▶ <Nastavení funkcí> ▶ <Tiskárna> ▶ <Nastavení tiskárny> ▶ <XPS> ▶ <Polotóny> ▶ <Rozlišení/Gradace> ▶ Vyberte typ obrázku ▶ Vyberte metodu reprodukce pŕltónů ▶



a Typ obrázku

Vyberte objekt, pro který chcete změnit nastavení. <Text> představuje písmena a znaky, <Grafika> představuje čáry a číslice a <Obraz> představuje fotografie a obrázky.

b Hodnota nastavení

<Rozlišení>

Zajistí tisk s hladkým stupňováním a hladkými okraji. Je vhodná pro tisk čísel nebo grafů obsahující oblasti s odstupňováním.

<Gradace>

Zajistí ostré okraje se silným kontrastem mezi světlou a tmavou. Je vhodný pro tisk obrázků, například fotografií.

<Vysoké rozlišení>

Zajistí kvalitní tisk s jasnými okraji textu. Je vhodné pro tisk znaků a jemných čar.

<Konverze odstínů šedé>

Zadejte způsob černobílého tisku barevných dat.

```

<Text>
<sRGB>
<NTSC> +
<Uniform RGB>

<Grafika>
<sRGB>
<NTSC> +
<Uniform RGB>

<Obraz>
<sRGB>
<NTSC> +
<Uniform RGB>
    
```



<Nabídka> ▶ <Nastavení funkcí> ▶ <Tiskárna> ▶ <Nastavení tiskárny> ▶ <XPS> ▶ <Konverze odstínů šedé> ▶ Vyberte typ obrázku ▶ Vyberte typ převodu stupňů šedé ▶



a Typ obrázku

Vyberte objekt, pro který chcete změnit nastavení. <Text> představuje písmena a znaky, <Grafika> představuje čáry a číslice a <Obraz> představuje fotografie a obrázky.

b Typ převodu stupňů šedé

<sRGB>

Tiskne černobíle s důrazem na rozdílnost barev, takže se dosáhne plynulého odstupňování.

<NTSC>

Tiskne černobíle, takže výsledný snímek bude vypadat jako černobílý obraz v televizoru (systém NTSC).

<Uniform RGB>

Tiskne černobíle, takže R, G a B se jednotně převedou na stejnou úroveň šedé s použitím pouze jasu jako reference.

<Úspora papíru>

Zadejte, zda zakázat tisk prázdných stránek, pokud jsou obsaženy v tiskových datech.

<Vypnuto>
<Zapnuto>



<Nabídka> ▶ <Nastavení funkcí> ▶ <Tiskárna> ▶ <Nastavení tiskárny> ▶ <XPS> ▶ <Úspora papíru> ▶ Vyberte <Vypnuto> nebo <Zapnuto> ▶

<Výstup komprim. obrazu>

Zadejte operaci, která se má provést, když poklesne kvalita tisku z důvodu nedostatečné velikosti paměti během tisku.

<Výstup>
<Zobrazit chybu>



<Nabídka> ▶ <Nastavení funkcí> ▶ <Tiskárna> ▶ <Nastavení tiskárny> ▶ <XPS> ▶ <Výstup komprim. obrazu> ▶ Vyberte <Výstup> nebo <Zobrazit chybu> ▶

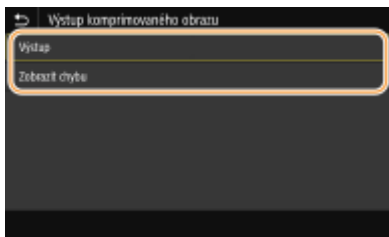

<Výstup>

Pokračuje v tisku bez ohledu na míru zhoršení kvality obrázku.

<Zobrazit chybu>

Jestliže kvalita obrázku výrazně poklesne, zobrazí se chybové hlášení a tisk se zastaví.

<Výběr PDL (Plug and Play)>

Vyberte jazyk popisu stránky tak, aby bylo zařízení rozpoznáno jako tiskárna kompatibilní s daným jazykem, je-li připojeno k počítači pomocí funkce Plug and Play.

<Sít> *2

Vyberte jazyk popisu stránky tak, aby bylo zařízení rozpoznáno jako tiskárna kompatibilní s daným jazykem, je-li zjištěno přes síť.

<UFR II> +
<UFR II (V4)>
<PCL6>
<PCL6 (V4)>
<PS>*1

<USB>

Vyberte jazyk popisu stránky tak, aby bylo zařízení rozpoznáno jako tiskárna kompatibilní s daným jazykem, je-li připojeno k počítači přes rozhraní USB.

<UFR II> +
<UFR II (V4)>
<PCL6>
<PCL6 (V4)>
<PS>*1

Model s dotykovým panelem



<Nabídka> ▶ <Nastavení funkcí> ▶ <Tiskárna> ▶ <Výběr PDL (Plug and Play)> ▶ Vyberte <Sít> nebo <USB> ▶ Vyberte jazyk popisu stránky ▶ <OK> ▶ Restartujte zařízení

Model s černobílým panelem LCD



<Nabídka> ▶ <Nastavení funkcí> ▶ <Tiskárna> ▶ <Výběr PDL (Plug and Play)> ▶ Vyberte <Sít> nebo <USB> ▶ Vyberte jazyk popisu stránky ▶ Restartujte zařízení

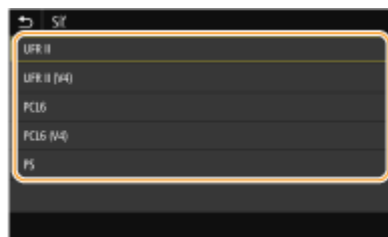

<UFR II>

Rozpozná a připojí zařízení jako tiskárnu UFR II.

<UFR II (V4)>

Rozpozná a připojí zařízení jako tiskárnu UFR II kompatibilní se specifikacemi papíru XML (XPS).

<PCL6>

Rozpozná a připojí zařízení jako tiskárnu PCL6.

<PCL6 (V4)>

Rozpozná a připojí zařízení jako tiskárnu PCL6.

<PS> *1

Rozpozná a připojí stroj jako postscriptovou tiskárnu.

<Příjem>

68JK-05Y

Všechna nastavení týkající se příjmu faxů I-Fax jsou uvedena s popisem. Výchozí nastavení jsou označena křížkem (†).

▶<Běžná nastavení>(P. 382)

▶<Nastavení I-faxu>(P. 382)

<Běžná nastavení>

Určete operace, které se mají provést, když v kazetě dochází toner.

<Pokr. v tisku. s polopr. kaz.>/<Pokrač. v tisku při nízkém stavu kazety>

Pokud jsou přijaty faxy I-Fax v okamžiku, kdy v tonerové kazetě dochází toner, nebudou vytištěny. Avšak pokud je tato funkce povolena, můžete pokračovat v tisku, i když v tonerových kazetách dochází toner.

<Vypnuto> †

<Zapnuto>



<Nabídka> ▶ <Nastavení funkcí> ▶ <Příjem> ▶ <Běžná nastavení> ▶ <Pokr. v tisku. s polopr. kaz.>/
<Pokrač. v tisku při nízkém stavu kazety> ▶ <Zapnuto> ▶

DŮLEŽITÉ

- Je-li tato funkce povolena, mohou být výtisky faxů I-Fax bledé nebo rozmazané. Přijaté dokumenty nebudou uloženy, takže bude třeba požádat odesílatele, aby dokument zaslal znovu, pokud je nečitelný.

<Nastavení I-faxu>

Nakonfigurujte nastavení pro tisk přijatých faxových dokumentů I-Fax.

<Tisk na obě strany>

Tiskne přijatý dokument na obě strany papíru.

<Vypnuto> †

<Zapnuto>



<Nabídka> ▶ <Nastavení funkcí> ▶ <Příjem> ▶ <Nastavení I-faxu> ▶ <Tisk na obě strany> ▶ <Zapnuto> ▶

<Velikost tisku PŘ.>

Zadejte velikost papíru pro tisk.

<A4> †
<LTR>
<LGL>
<FOOLSCAP/FOLIO>
<OFICIO>
<LETTER (státní správa)>/<Government-LTR>
<LEGAL (státní správa)>/<Government-LGL>
<LEGAL (Indie)>/<India-LGL>
<FOOLSCAP (Austrálie)>/<AUS-FOOLSCAP>
<OFICIO (Brazílie)>/<Brazil-OFICIO>
<OFICIO (Mexiko)>/<Mexico-OFICIO>



<Nabídka> ▶ <Nastavení funkcí> ▶ <Příjem> ▶ <Nastavení I-faxu> ▶ <Velikost tisku PŘ.> ▶ Vyberte velikost papíru ▶ 

<Přístup k souborům>

68JK-060

Všechna nastavení týkající se tisku uložených souborů jsou uvedena s popisem. Výchozí nastavení jsou označena křížkem (+).

▶<Běžná nastavení>(P. 384)

▶<Nastavení paměťového média>(P. 387)

POZNÁMKA

Hvězdičky (*)

- Nastavení označená hvězdičkou (*) nemusí být zobrazena v závislosti na používaném modelu, volitelných možnostech nebo dalších položkách nastavení.

<Běžná nastavení>

Nakonfigurujte výchozí nastavení pro tisk z paměťového média.

<Přístup k nastavení uloř. souborů>

Můžete změnit nastavení pro tisk souborů na paměťovém zařízení USB a metodu pro jejich zobrazování.

<Změnit výchozí nastavení (Tisk z paměťového média)>

Lze změnit výchozí nastavení spojená s tiskem z paměťového média. Nastavení zde nakonfigurovaná se použijí jako výchozí nastavení funkce tisku z paměťového média. ▶<Změna výchozího nastavení pro funkce(P. 159)>

<Papír>

<Víceúčelová přihrádka>

<Zásuvka 1> +

<Zásuvka 2>*

<Počet kopií>

1 + až 999

<2stranný tisk>

<Vypnuto> +

<Typ kniha>

<Typ kalendář>

<Kvalita tisku>

<Sytost>*

17 úrovní

<Jemné nastav.>

<Vysoká>/<Střední>/<Nízká>

17 úrovní

<Úspora toneru>

<Vypnuto> +

<Zapnuto>

<Zdokonalení obrazu>

<Vypnuto>

<Zapnuto> †

<Rozlišení>

<1200 dpi>

<600 dpi> †

<Nastavit detaily JPEG/TIFF>

<Jas>

Pět úrovní

<N na 1>

<Vypnuto> †

<2 na 1>

<4 na 1>

<Typ originálu>

<Priorita fotografie> †

<Priorita textu>

<Polotóny>

<Gradace>

<Difúze chyb> †

< Nastavit detaily PDF>

<N na 1>

<Vypnuto> †

<2 na 1>

<4 na 1>

<6 na 1>

<8 na 1>

<9 na 1>

<16 na 1>

<Rozsah tisku>

<Všechny stránky> †

<Zadané stránky>

<Zvětšit/Zmenšit na Přizpůsobit vel. pap.>

<Vypnuto> †

<Zapnuto>

<Zvětšit tiskovou oblast>

<Vypnuto> †

<Zapnuto>

<Tisk komentáře>

<Vypnuto>

<Auto> †

<Ostatní nast.>

<Polotóny>

<Rozlišení/Gradace>

<Text>

<Rozlišení> †

<Gradace>

<Vysoké rozlišení>

- <Grafika>
 - <Rozlišení> †
 - <Gradace>
 - <Vysoké rozlišení>
- <Obraz>
 - <Rozlišení> †
 - <Gradace>
 - <Vysoké rozlišení>
- <Konverze odstínů šedé>
 - <sRGB>
 - <NTSC> †
 - <Uniform RGB>

<Nastavení výchozího displeje>

Vyberte Náhled/Miniaturu/Podrobnosti jako metodu pro zobrazení souborů na paměťovém zařízení USB.

- <Náhled>
- <Náhled>
- <Detaily> †

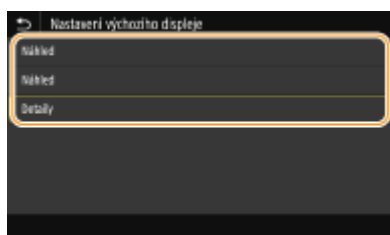
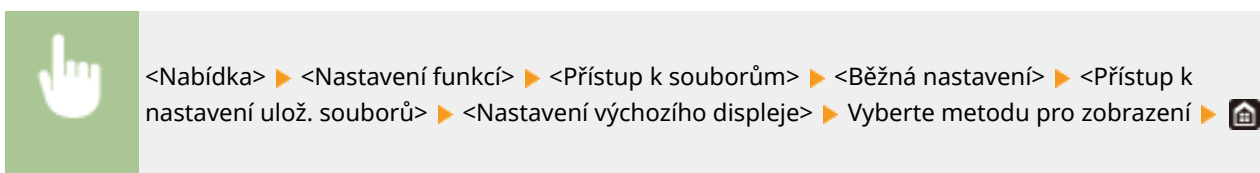

<Náhled>

Zobrazí náhled obrázku.

<Náhled>

Zobrazí miniatury obrázků.

<Detaily>

Zobrazí názvy a data souborů ve formě seznamu.

<Výchozí nastavení třídění souborů>

Zvolte, zda chcete zobrazit soubory na paměťovém zařízení USB ve vzestupném, nebo sestupném pořadí názvů souborů či dat.

- <Název (Vzestupně)> †
- <Název (Sestupně)>
- <Datum/Čas (Vzestupně)>
- <Datum/Čas (Sestupně)>





<Nabídka> ▶ <Nastavení funkcí> ▶ <Přístup k souborům> ▶ <Běžná nastavení> ▶ <Přístup k nastavení uložených souborů> ▶ <Výchozí nast. třídění souborů> ▶ Vyberte pořadí zobrazených souborů ▶ 

<Formát zobrazení názvu souboru>

Zvolte, zda chcete zobrazit krátký, nebo dlouhý text názvů souborů uložených na paměťovém zařízení USB.

<Krátký název souboru>
<Dlouhý název souboru> †



<Nabídka> ▶ <Nastavení funkcí> ▶ <Přístup k souborům> ▶ <Běžná nastavení> ▶ <Přístup k nastavení uložených souborů> ▶ <Formát zobrazení názvu souborů> ▶ Vyberte <Krátký název souboru> nebo <Dlouhý název souboru> ▶ 

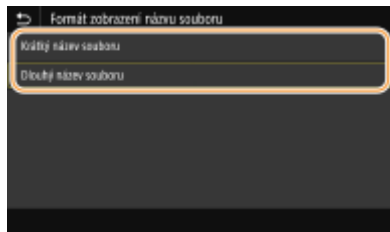

<Krátký název souboru>

Zkrátí název souboru na osm znaků. Aby se rozlišily soubory s podobnými názvy, přidají se na konec názvu souboru číslice, např. „~1“ nebo „~2“.

<Dlouhý název souboru>

Zobrazí název souboru do délky až 40 znaků.

POZNÁMKA:

- Uvedený počet znaků nezahrnuje znaky v příponě souboru, např. „.jpg“.

<Nastavení paměťového média>

Určete, zda povolit či zakázat funkce paměťového zařízení USB.

<Použití funkcí tisku>

Zvolte, zda povolíte tisk dat z paměťového zařízení USB, je-li připojeno k zařízení.  **Omezení tisku ze zařízení USB(P. 265)**

<Vyp> †
<Zap>

<Zabezpečený tisk>

68JK-061

Určete, zda povolit či zakázat zabezpečený tisk (**Tisk pomocí zabezpečeného tisku(P. 176)**). Výchozí nastavení jsou označena křížkem (†).

Model s dotykovým panelem

<Použit zabezp. tisk>

<Vyp>

<Zap> †

<Omezit úlohy tiskárny>

<Vypnuto> †

<Zapnuto>

<Čas smazání zabezpečeného tisku>

10 až 30 † až 240 (min)

Model s černobílým panelem LCD

<Použit zabezp. tisk>

<Vypnuto>

<Zapnuto> †

<Omezit úlohy tiskárny>

<Vypnuto> †

<Zapnuto>

<Čas smazání zabezpečeného tisku>

10 až 30 † až 240 (min)

<Nastavení správy>

68JK-062

Položka	Popis
▶<Správa uživatelů>(P. 390)	Můžete nakonfigurovat nastavení pro správu uživatelů zařízení.
▶<Správa zařízení>(P. 392)	Je možné spravovat informace o hardwaru a operacích i o různých datech vyžadovaných při používání funkcí zařízení.
▶<Licence/Jiná>/<Nastavení vzdáleného uživatelského rozhraní / Aktualizace firmwaru>(P. 396)	Lze nakonfigurovat nastavení vztahující se ke Vzdálenému uživatelskému rozhraní a softwaru dostupnému pro zařízení.
▶<Správa dat>(P. 398)	Můžete nakonfigurovat nastavení k využití dat, například dat o nastaveních zařízení, nebo provést inicializaci dat.
▶<Nastavení zabezpečení>(P. 400)	Lze nakonfigurovat nastavení vztahující se k funkci ověřování uživatele, heslu a šifrování.
<Inicializovat všechna data/nastavení>	Obnoví všechna data včetně protokolů a hodnot nastavení do jejich výchozích hodnot. ▶ Inicializace všech dat / nastavení(P. 295)

<Správa uživatelů>

68JK-063

Všechna nastavení týkající se správy uživatelů zařízení jsou uvedena s popisem. Výchozí nastavení jsou označena křížkem (+).

➤ <Nastavení informací správce systému>(P. 390)

➤ <Správa ID oddělení>(P. 390)

<Nastavení informací správce systému>

Zadejte ID nebo PIN výhradně pro správce s přístupovými právy k <Síť> a <Nastavení správy>. ID je <ID správce systému> a PIN je <PIN správce systému>. Můžete také uložit jméno správce. ➤ <Změna ID a kódu PIN správce systému>(P. 218)

<ID a PIN správce systému>

Zadejte číslo pro ID a kód PIN správce systému.

<ID správce systému>
<PIN správce systému>

<Jméno správce systému>

Zadejte jméno správce prostřednictvím alfanumerických znaků.

<Správa ID oddělení>

Nastavte funkci správy ID oddělení na řízení přístupu k zařízení pomocí více ID. ➤ <Nastavení správy ID oddělení>(P. 220)

Model s dotykovým panelem

<Správa ID oddělení>
<Vyp> †
<Zap>
<Povol. tisk. úlohy (nezn. ID)>
<Vyp>
<Zap> †

Model s černobílým panelem LCD

<Vypnuto> †
<Zapnuto>

POZNÁMKA

Model model s dotykovým panelem

- Výběrem položky <Uložit/Editovat> můžete zaregistrovat ID oddělení a upravit nastavení všech zaregistrovaných ID.
- Pomocí funkce <Správa počtů> můžete zkontrolovat celkový počet stránek u úloh, které byly dosud spuštěny na základě ID oddělení.

Model model s černobílým panelem LCD

- Určete, zda se má zapnout správa ID oddělení. Pomocí Vzdáleného uživatelského rozhraní zaregistrujte ID oddělení nebo zkontrolujte stav využití zařízení podle ID oddělení.

<Správa zařízení>

68JK-064

Všechna nastavení vztahující se ke správě informací o hardwaru a operace i o správě dat vyžadovaných při používání funkcí zařízení jsou uvedena s popisy. Výchozí nastavení jsou označena křížkem (†).

- ▶<Nastavení informací o zařízení>(P. 392)
- ▶<Vybrat zemi/region>(P. 392)
- ▶<Zobrazit výpis úloh>(P. 393)
- ▶<Zobr. info. o spotř. mat. (Vzd.UR/Stav toneru)/><Zobr.info o sp.mat.(Vzd.UR/Toner Status)>(P. 393)
- ▶<Oznámení pro kontrolu nastavení papíru>(P. 394)
- ▶<Canon Genuine Mode>(P. 394)

POZNÁMKA

Hvězdičky (*)

- Nastavení označená údajem „*1“ nelze importovat ani exportovat.
- Nastavení označená údajem „*2“ mohou být v závislosti na vaší zemi či oblasti nedostupná, lišit se nebo mít jiné výchozí hodnoty.

<Nastavení informací o zařízení>

Zadejte název a instalační umístění sloužící k identifikaci zařízení s použitím alfanumerických znaků.

<Název zařízení>
<Umístění>



<Nabídka> ▶ <Nastavení správy> ▶ <Správa zařízení> ▶ <Nastavení informací o zařízení> ▶ Vyberte <Název zařízení> nebo <Umístění> ▶ Zadejte název nebo umístění zařízení (▶ **Zadávání textu(P. 121)**) ▶ <Použít> ▶

<Vybrat zemi/region> *1 *2

Zadat můžete zemi nebo oblast, kde se stroj používá. Výchozí nastavení může být různé podle nastavení, které bylo vybráno při prvním zapnutí.

<Rakousko (AT)>	<Nizozemsko (NL)>
<Bělorusko (BY)>	<Norsko (NO)>
<Belgie (BE)>	<Polsko (PL)>
<Česká republika (CZ)>	<Portugalsko (PT)>
<Dánsko (DK)>	<Rusko (RU)>
<Egypt (EG)>	<Saúdská Arábie (SA)>
<Finsko (FI)>	<Slovinsko (SI)>
<Francie (FR)>	<Jižní Afrika (ZA)>
<Německo (DE)>	<Španělsko (ES)>

<Řecko (GR)>	<Švédsko (SE)>
<Maďarsko (HU)>	<Švýcarsko (CH)>
<Irsko (IE)>	<Ukrajina (UA)>
<Itálie (IT)>	<Velká Británie (GB)> †
<Jordánsko (JO)>	<Jiná>
<Lucembursko (LU)>	



<Nabídka> ▶ <Nastavení správy> ▶ <Správa zařízení> ▶ <Vybrat zemi/region> ▶ Vyberte zemi nebo oblast ▶

<Zobrazit výpis úloh>

Určete, zda se mají na displeji zařízení zobrazit protokoly tisku.

<Vypnuto>
<Zapnuto> †

Model s dotykovým panelem



<Nabídka> ▶ <Nastavení správy> ▶ <Správa zařízení> ▶ <Zobrazit výpis úloh> ▶ Vyberte <Vypnuto> nebo <Zapnuto> ▶ <OK> ▶ Restartujte zařízení

Model s černobílým panelem LCD



<Nabídka> ▶ <Nastavení správy> ▶ <Správa zařízení> ▶ <Zobrazit výpis úloh> ▶ Vyberte <Vypnuto> nebo <Zapnuto> ▶ Restartujte zařízení

<Zobr. info. o spotř. mat. (Vzd.UR/Stav toneru)>/<Zobr.info o sp.mat.(Vzd.UR/Toner Status)>

Nastavte, zda chcete na obrazovce Vzdálené uživatelské rozhraní nebo Toner Status zobrazit tlačítko umožňující přístup na web pro nákup tonerových kazet. Nastavte také, zda chcete použít Toner Status.

<Zobr. tl. nák. sp. mat. (VUR)>/<Zobr. tl. pro nákup spotř. mat. (Vzd.UR)>

<Vypnuto>
<Zapnuto> †

<Nastavení Toner Status>

<Vypnuto>
<Zapnuto> †
<Zobr.tlačítko nák.spot.mat.>
<Vypnuto>

<Zapnuto> †



<Nabídka> ▶ <Nastavení správy> ▶ <Správa zařízení> ▶ <Zobr. info. o spotř. mat. (Vzd.UR/Stav toneru)/><Zobr.info o sp.mat.(Vzd.UR/Toner Status)> ▶ Zadejte nastavení ▶

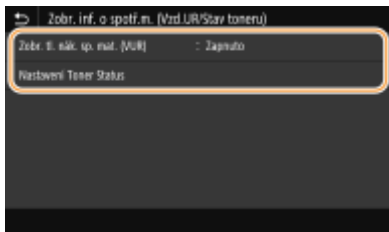

<Zobr. tl. nák. sp. mat. (VUR)/><Zobr. tl. pro nákup spotř. mat. (Vzd.UR)>

Pokud nechcete zobrazit ve Vzdáleném uživatelském rozhraní tlačítko pro přístup na stránky, které umožňují nákup tonerových kazet, vyberte možnost <Vypnuto>.

<Nastavení Toner Status>

Pokud nechcete používat možnost Toner Status (Stav toneru), vyberte možnost <Vypnuto>. Pokud nechcete, aby se v možnosti Toner Status (Stav toneru) zobrazovalo tlačítko pro přístup na stránky, které umožňují nákup tonerových kazet, vyberte možnost <Zapnuto> a potom <Vypnuto>.

<Oznámení pro kontrolu nastavení papíru>

Určete, zda chcete zobrazit zprávu s výzvou ke kontrole nastavení papíru při vkládání zásuvky na papír do zařízení.

<Vypnuto>
<Zapnuto> †

Model s dotykovým panelem



<Nabídka> ▶ <Nastavení správy> ▶ <Správa zařízení> ▶ <Oznámení pro kontr. nast. pap.> ▶ Vyberte <Vypnuto> nebo <Zapnuto> ▶ <OK> ▶ Restartujte zařízení

Model s černobílým panelem LCD



<Nabídka> ▶ <Nastavení správy> ▶ <Správa zařízení> ▶ <Oznámení pro kontrolu nastavení papíru> ▶ Vyberte <Vypnuto> nebo <Zapnuto> ▶ Restartujte zařízení

<Canon Genuine Mode>

Režim, při kterém jsou používány originální tonerové kazety Canon.

<Vypnuto> †
<Zapnuto>



<Nabídka> ▶ <Nastavení správy> ▶ <Správa zařízení> ▶ <Canon Genuine Mode> ▶ Vyberte
<Vypnuto> nebo <Zapnuto> ▶ 

POZNÁMKA

- V případě potřeby může nastavení změnit zástupce servisu. Pokud není tato položka zobrazena, kontaktujte správce stroje.

<Licence/Jiná>/<Nastavení vzdáleného uživatelského rozhraní / Aktualizace firmwaru>

68JK-065

Všechna nastavení vztahující se k softwaru a systémovým volitelným doplňkům dostupným pro zařízení a také o registraci licence jsou uvedena s popisem. Výchozí nastavení jsou označena křížkem (†).

- ▶<Zaregistrovat licenci>(P. 396)
- ▶<Nastavení vzdáleného UR>(P. 396)
- ▶<Aktualizovat firmware>(P. 397)

POZNÁMKA

Hvězdičky (*)

- Nastavení označená údajem „*1“ nelze importovat ani exportovat.
- Nastavení označená údajem „*2“ nemusí být zobrazena v závislosti na používaném modelu, volitelných možnostech nebo dalších položkách nastavení.

<Zaregistrovat licenci> *1*2

Zadejte licenční klíč pro volitelnou možnost systému, kterou lze používat na zařízení. ▶<Registrace licence>(P. 458)

<Nastavení vzdáleného UR> *1

Nakonfigurujte nastavení pro použití Vzdáleného uživatelského rozhraní. Vzdálené uživatelské rozhraní umožňuje nakonfigurovat nastavení zařízení z webového prohlížeče.

<Vzdálené UR>/<Použít vzdálené UR>

Zvolte, zda chcete používat Vzdálené uživatelské rozhraní (▶<Deaktivace Vzdáleného uživatelského rozhraní>(P. 267)). Když používáte Vzdálené uživatelské rozhraní, můžete též určit, zda používat komunikaci šifrovanou pomocí funkce TLS (▶<Konfigurace klíče a certifikátu pro protokol TLS>(P. 240)).

Model s dotykovým panelem

<Použít vzdálené UR>

<Vyp>

<Zap> †

<Použít TLS>

<Vyp> †

<Zap>

Model s černobílým panelem LCD

<Vypnuto>

<Zapnuto> †

<Použít TLS>

<Vypnuto> †

<Zapnuto>

Model s dotykovým panelem



<Nabídka> ► <Nastavení správy> ► <Licence/Jiná> ► <Nastavení vzdáleného UR> ► <Vzdálené UR>
 ► Vyberte možnost <Zap> v položce <Použít vzdálené UR> ► Vyberte možnost <Vyp> nebo <Zap> v
 položce <Použít TLS> ► <Použít> ► <OK> ► Restartujte zařízení

Model s černobílým panelem LCD



<Nabídka> ► <Nastavení správy> ► <Nast. vzdál. UR/Akt. firmwaru> ► <Nastavení vzdáleného UR>
 ► <Použít vzdálené UR> ► <Zapnuto> ► Vyberte možnost <Vypnuto> nebo
 <Zapnuto> ► Restartujte zařízení

<Omezení přístupu>/<Nast. zabezpeč. přístupu ve vzdáleném UR>

Určete, zda je pro přístup ke Vzdálenému uživatelskému rozhraní vyžadováno zadání kódu PIN. Nastavte kód PIN obsahující maximálně 7 číslic. Všichni uživatelé používají stejný kód PIN. **➤ Nastavení kódu PIN Vzdáleného uživatelského rozhraní(P. 226)**

<Vypnuto> †

<Zapnuto>

<Přístupový PIN vzdáleného UR>



<Nabídka> ► <Nastavení správy> ► <Licence/Jiná>/<Nastavení vzdáleného uživatelského rozhraní /
 Aktualizace firmwaru> ► <Nastavení vzdáleného UR> ► <Omezení přístupu>/<Nast. zabezpeč.
 přístupu ve vzdáleném UR> ► <Zapnuto> ► Zadejte PIN ► <Použít> ► Zadejte PIN (potvrďte)
 ► <Použít> ►

<Aktualizovat firmware> *1

Vyberte způsob instalace aktualizace firmwaru podle prostředí zařízení. **➤ Aktualizace firmwaru(P. 291)**

<Prostřednictvím PC>

<Prostřednictvím internetu>

<Informace o verzi>

<Správa dat>

68JK-066

Nastavení pro využívání nastavení zařízení a pro inicializaci dat jsou uvedena s popisem. Výchozí nastavení jsou označena křížkem (+).

- ▶<Import/Export>(P. 398)
- ▶<Pov. Prod. Ext'd Survey Prog.>/<Povolit Product Extended Survey Program>(P. 399)
- ▶<Inicializovat klíč a certifikát>(P. 399)
- ▶<Inicializovat nabídku>(P. 399)

POZNÁMKA

Hvězdičky (*)

- Nastavení označená hvězdičkou (*) nelze importovat ani exportovat.

<Import/Export> *

Pomocí paměťové zařízení USB lze importovat a exportovat různá nastavení zařízení. Další informace o dostupných paměťových zařízeních USB a o vložení nebo odebrání paměťového zařízení USB najdete v části **Použití paměťového zařízení USB(P. 163)** .

<Import>
 <Export>

Import



<Nabídka> ▶ <Nastavení správy> ▶ <Správa dat> ▶ <Import/Export> ▶ <Import> ▶ <Ano>
 ▶ Zadejte heslo ▶ <Použít>

Export



<Nabídka> ▶ <Nastavení správy> ▶ <Správa dat> ▶ <Import/Export> ▶ <Export> ▶ Zadejte heslo
 ▶ <Použít> ▶ Zadejte heslo (potvrdit) ▶ <Použít>

POZNÁMKA

Když probíhá import

- Po dokončení procesu importu se zařízení automaticky restartuje.

<Pov. Prod. Ext'd Survey Prog.>/<Povolit Product Extended Survey Program>

Povolte nebo zakažte program Product Extended Survey Program (program průzkumu využití zařízení).

<Vypnuto>
<Zapnuto> †

Model s dotykovým panelem

<Nabídka> ► <Nastavení správy> ► <Správa dat> ► <Pov. Prod. Ext'd Survey Prog.> ► Vyberte <Vypnuto> nebo <Zapnuto> ► <OK> ► Restartujte zařízení

Model s černobílým panelem LCD

<Nabídka> ► <Nastavení správy> ► <Správa dat> ► <Povolit Product Extended Survey Program> ► Vyberte <Vypnuto> nebo <Zapnuto> ► Restartujte zařízení

<Inicializovat klíč a certifikát> *

Vyberte, chcete-li vrátit hodnoty [Nastavení klíče a certifikátu] a [Nastavení certifikátu CA] na výchozí tovární hodnoty.

🔴 **Inicializace klíče a certifikátu(P. 294)**

<Inicializovat nabídku> *

Vyberte, chcete-li následující nastavení vrátit na výchozí tovární hodnoty. Všechna následující nastavení lze obnovit najednou, případně jednotlivě. 🔴 **Inicializace nabídky(P. 294)**

<Možnosti>
<Nastavení/Údržba>
<Nastavení funkcí>
<Nastavení správy>
<Inicializovat vše>

<Nastavení zabezpečení>

68JK-067

Všechna nastavení týkající se funkce ověřování a šifrování jsou uvedena s popisem. Výchozí nastavení jsou označena křížkem (+).

- ▶ <Nastavení hesla/ověření> (P. 400)
- ▶ <Nastavení šifrování> (P. 401)
- ▶ <Ověřit systém při spuštění> (P. 402)

<Nastavení hesla/ověření>

Můžete posílit zabezpečení funkce ověřování.

<Nastavení funkce ověřování>

Nakonfigurujte funkce zabezpečení pro ověřování uživatele.

<Uzamčení>/<Nastavení uzamčení>

Jestliže se uživateli nezdařilo ověřování uživatele, určete, zda deaktivovat uživatele z dočasného přihlášení k zařízení (uzamčení). Pokud je zvoleno nastavení <Zapnuto>, určete, kolikrát jsou opětovně povoleny chyby, než dojde k aktivaci uzamčení a také požadovanou dobu, než se bude uživatel moci opět přihlásit po uzamčení.

Model s dotykovým panelem

<Povolit uzamčení>

<Vyp> +

<Zap>

<Práh uzamčení>

1 + až 10 (krát)

<Doba uzamčení>

1 + až 60 (min)

Model s černobílým panelem LCD

<Povolit uzamčení>

<Vypnuto> +

<Zapnuto>

<Práh uzamčení>

1 + až 10 (krát)

<Doba uzamčení>

1 + až 60 (min)

Model s dotykovým panelem



<Nabídka> ▶ <Nastavení správy> ▶ <Nastavení zabezpečení> ▶ <Nastavení hesla/ověření>
 ▶ <Nastavení funkce ověřování> ▶ <Uzamčení> ▶ Vyberte <Zap> v položce <Povolit uzamčení> ▶
 Zadejte každou položku nastavení ▶ <Použít> ▶ <OK> ▶ Restartujte zařízení

Model s černobílým panelem LCD



<Nabídka> ▶ <Nastavení správy> ▶ <Nastavení zabezpečení> ▶ <Nastavení hesla/ ověření> ▶ <Nastavení funkce ověření> ▶ <Nastavení uzamčení> ▶ <Povolit uzamčení> ▶ <Zapnuto> ▶ Zadejte každou položku nastavení ▶ Restartujte zařízení

DŮLEŽITÉ:

- Tato možnost neplatí pro přihlášení pomocí ID oddělení.

<Nastavení šifrování>

Nakonfigurujte nastavení pro deaktivaci slabého šifrování nebo klíč a certifikaci využívající slabé šifrování.

Model s dotykovým panelem

<Zakázat použití slabého šifr.>
 <Vyp> †
 <Zap>
 <Zakázat slabé šifr. Klíč/cert.>
 <Vyp> †
 <Zap>

Model s černobílým panelem LCD

<Zakázat použití slabého šifrování>
 <Vypnuto> †
 <Zapnuto>

<Zakázat klíč/cert. se slabým šifr.>
 <Vypnuto> †
 <Zapnuto>

Model s dotykovým panelem



<Nabídka> ▶ <Nastavení správy> ▶ <Nastavení zabezpečení> ▶ <Nastavení šifrování> ▶ Vyberte <Zap> v položce <Zakázat použití slabého šifr.> ▶ Vyberte <Vyp> nebo <Zap> v položce <Zakázat slabé šifr. Klíč/cert.> ▶ <Použít> ▶ <OK> ▶ Restartujte zařízení

Model s černobílým panelem LCD



<Nabídka> ▶ <Nastavení správy> ▶ <Nastavení zabezpečení> ▶ <Nastavení šifrování> ▶ <Zakázat použití slabého šifrování> ▶ <Zapnuto> ▶ <Zakázat klíč/cert. se slabým šifr.> ▶ Vyberte <Vypnuto> nebo <Zapnuto> ▶ Restartujte zařízení

<Ověřit systém při spuštění>

Když se stroj spustí nebo když je spuštěna aplikace (v Application Library (Knihovna aplikací)), proběhne ověření, aby se určilo, zda se systémem nebo aplikací nikdo nemanipuloval. Pokud je zjištěna manipulace, stroj přejde do stavu čekání na aktualizaci firmwaru. V takovém případě proveďte aktualizaci firmwaru z počítače. **▶ Aktualizace firmwaru(P. 291)**

<Vypnuto> †

<Zapnuto>



<Nabídka> ▶ <Nastavení správy> ▶ <Nastavení zabezpečení> ▶ <Ověřit systém při spuštění> ▶ <Zapnuto> ▶ <Ano> (OK) ▶ Zařízení se restartuje automaticky

DŮLEŽITÉ

- Pokud se nic nezobrazí ani po chvíli, obnovení systému může být nemožné. V takovém případě kontaktujte svého místního autorizovaného prodejce společnosti Canon nebo se obraťte na linku pomoci společnosti Canon.
- Pokud proběhla manipulace s aplikací nainstalovanou po expedici stroje z továrny, je nutné ji přeinstalovat na stroji.

Údržba

Údržba	404
Pravidelné čištění	406
Čištění vnější části přístroje	407
Čištění fixační sestavy	408
Výměna tonerové kazety	409
Kontrola zbývajících množství spotřebního materiálu	415
Přemístění zařízení	416
Nastavení kvality obrazu	418
Nastavení sytosti tisku	419
Nastavení pozice tisku	420
Zobrazení hodnoty počítadla	422
Tisk hlášení a seznamů	424
Spotřební materiál	429

Údržba

68JK-068

Tato kapitola popisuje údržbu zařízení, včetně způsobů čištění a nastavení kvality tisku.

■ Základní čištění



▶ Pravidelné čištění(P. 406)

■ Výměna spotřebního materiálu

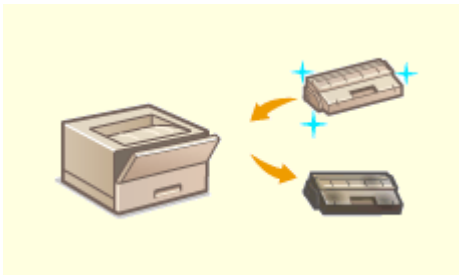

▶ Výměna tonerové kazety(P. 409)



▶ Kontrola zbývajících množství spotřebního materiálu(P. 415)



▶ Spotřební materiál(P. 429)

■ Údržba a správa zařízení

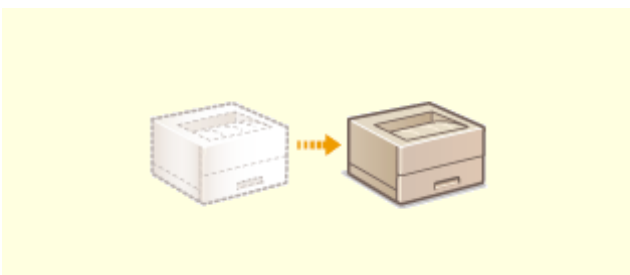

▶ Přemístění zařízení(P. 416)

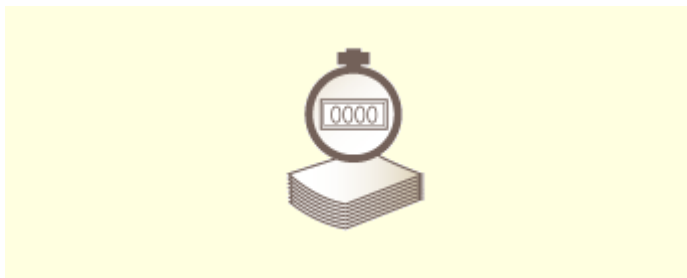

▶ Zobrazení hodnoty počítadla(P. 422)

▶ Nastavení kvality obrazu(P. 418)



▶ Tisk hlášení a seznamů(P. 424)

Pravidelné čištění

68JK-069

Zařízení pravidelně čistěte, abyste předešli snížené kvalitě tisku a zajistili bezpečné a snadné používání zařízení.

Části k čištění

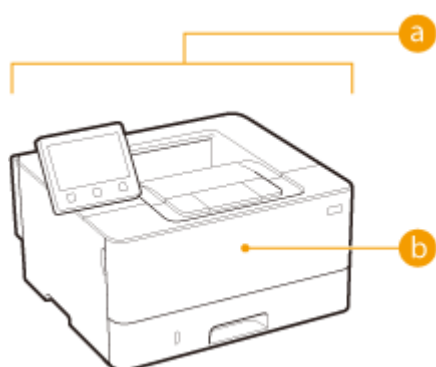

a Vnější povrch zařízení a větrací otvory

▶ **Čištění vnější části přístroje (P. 407)**

b Vnitřní fixační sestava

▶ **Čištění fixační sestavy (P. 408)**

Čištění vnější části přístroje

68JK-06A

Vnější povrchy zařízení čistěte pravidelně, především okolí větracích otvorů, abyste zařízení udrželi v dobrém stavu.

1 Vypněte zařízení a vytáhněte napájecí kabel ze zásuvky střídavého proudu.

- Po vypnutí zařízení jsou data čekající na tisk odstraněna z paměti.

2 Čistěte vnější povrch zařízení a větrací otvory.

- Použijte měkký hadřík mírně navlhčený vodou nebo jemný čisticí prostředek zředěný vodou.
- Popis umístění větracích otvorů naleznete v části **Přední strana(P. 89)** .

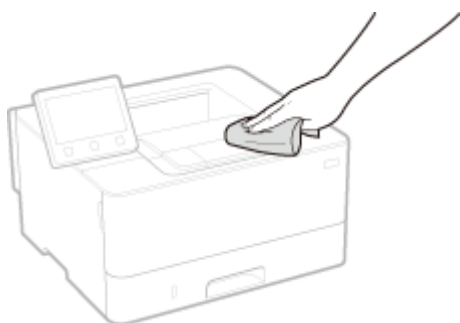

3 Nechejte vnější povrchy zařízení řádně oschnout.

4 Znovu připojte napájecí kabel ke zdroji napájení a zapněte zařízení.



Čištění fixační sestavy

68JK-06C

Na fixační sestavě uvnitř zařízení může ulpívat špína, která je následně příčinou výskytu černých pruhů na výtiscích. Chcete-li vyčistit fixační sestavu, postupujte následujícím způsobem. Fixační sestavu nelze vyčistit, pokud v zařízení čekají dokumenty na vytištění. K vyčištění fixační sestavy potřebujete běžný papír o velikosti A4 nebo Letter. Před provedením následujícího postupu vložte papír do zásuvky na papír nebo do víceúčelové přihrádky. **➤Vkládání papíru(P. 126)**

POZNÁMKA

- Při čištění se využívá náplň tonerových kazet. Předem zkontrolujte, zda zbývá dost toneru. **➤Kontrola zbývajících množství spotřebního materiálu(P. 415)**

- 1** Vyberte možnost <Nabídka> na obrazovce Domů. **➤Obrazovka Domů(P. 108)**
- 2** Vyberte možnost <Nastavení/Údržba> ► <Údržba>.
- 3** Vyberte možnost <Čistit fixační sestavu>.
- 4** Zkontrolujte, zda se údaje o velikosti a typu papíru na obrazovce shodují s papírem vloženým ve stroji.
- 5** Vyberte možnost <OK> ► <Začátek>.
 - Na model s černobílým panelem LCD stiskněte .
 - ➡ Spustí se čištění. Když se objeví zpráva, že je čištění hotové, vraťte se stisknutím tlačítka  na obrazovku Domů.

Výměna tonerové kazety

68JK-06E

Když je v tonerové kazetě málo toneru nebo pokud již není tisk možný z důvodu vyčerpání toneru, zobrazí se na displeji zpráva s upozorněním. Pokud situaci nevyřešíte a budete pokračovat v tisku, může se zhoršit kvalita. Množství zbývajících toneru v kazetách můžete zkontrolovat na displeji (**►Kontrola zbývajících množství spotřebního materiálu(P. 415)**).

- Když se zobrazí zpráva(P. 409)
- Když je kvalita výtisků neuspokojivá(P. 411)
- Před výměnou tonerové kazety(P. 411)
- Postup výměny tonerové kazety(P. 413)

Když se zobrazí zpráva

Obsah zprávy, která se zobrazí, závisí na množství zbývajících toneru v kazetách. V závislosti na tom, jaká zpráva se zobrazí, budete se muset ujistit, že máte připravenou náhradní tonerovou kazetu, nebo ji přímo vyměnit.

- Před výměnou tonerové kazety(P. 411)
- Postup výměny tonerové kazety(P. 413)
- Spotřební materiál(P. 429)

<Připravte kazetu.>

Tato zpráva informuje o tom, že tonerovou kazetu bude třeba brzy vyměnit. Ujistěte se, že máte připravenou náhradní tonerovou kazetu. Pokud se chystáte k tisku velkého objemu dat a zobrazí se tato zpráva, vyměňte tonerovou kazetu ještě před spuštěním tisku.

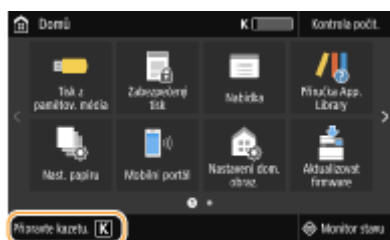

POZNÁMKA

Zobrazí-li se zpráva

- Pokud právě tisknete, můžete pokračovat v tisku originálu.
- Pokud se zpráva zobrazí, když zařízení přijímá I-Fax, přístroj nebude tisknout, aby nebyl tisk vybledlý. Pokud chcete pokračovat v tisku, přestože dochází toner, nastavte funkci <Pokr. v tisku. s polopr. kaz.>/<Pokrač. v tisku při nízkém stavu kazety> na <Zapnuto>. **►<Pokr. v tisku. s polopr. kaz.>/<Pokrač. v tisku při nízkém stavu kazety>(P. 382)**

Kdy se má zpráva zobrazit

- Pro zbývajících množství toneru v tonerových kazetách (v procentech), které aktivuje zprávu, můžete nastavit jakoukoli hodnotu. **►<Zobr. čas pro přípravu kaz.>/<Zobrazit čas doporučení přípravy kazety>(P. 301)**

<Nízká hladina kazety>

Tato zpráva informuje o tom, že tonerovou kazetu bude třeba brzy vyměnit. Ujistěte se, že máte připravenou náhradní tonerovou kazetu. Pokud se chystáte k tisku velkého objemu dat a zobrazí se tato zpráva, vyměňte

tonerovou kazetu ještě před spuštěním tisku. Zobrazí se při nastavení možnosti <Akce při varování> na <Zastavit tisk> (▶<Akce při varování>(P. 303)).



<Zobrazit kroky výměny kazety>/<Zobrazit kroky obnovy>

Zobrazí postup výměny tonerové kazety. Podle postupu na obrazovce vyměňte tonerovou kazetu.

<Pokračovat v tisku>

Můžete ukončit stav zastavení tisku a pokračovat v tisku.

POZNÁMKA:

- Pokud se zpráva zobrazí, když zařízení přijímá I-Fax, přístroj nebude tisknout, aby nebyl tisk vypbledlý. Místo toho se přijatá data uloží do paměti. Pokud chcete pokračovat v tisku, přestože dochází toner, nastavte funkci <Pokr. v tisku. s polopr. kaz.>/<Pokrač. v tisku při nízkém stavu kazety> na <Zapnuto>. ▶<Pokr. v tisku. s polopr. kaz.>/<Pokrač. v tisku při nízkém stavu kazety>(P. 382)

POZNÁMKA

Kdy se má zpráva zobrazit

- Pro zbývající množství toneru v tonerových kazetách (v procentech), které aktivuje zprávu, můžete nastavit jakoukoli hodnotu. ▶<Zobr. čas pro přípravu kaz.>/<Zobrazit čas doporučení přípravy kazety>(P. 301)

<Konec životnosti kazety.>/<Konec životn. kazety. Doporučujeme výměnu.>

Tato zpráva informuje o tom, že se přiblížil konec životnosti tonerové kazety. Doporučujeme, abyste vyměnili tonerovou kazetu za novou. Můžete pokračovat v tisku, kvalitu tisku však nelze zaručit.

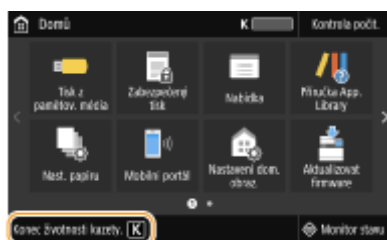

<Tisk není možný. Pravděpodobně jste použili padělané kazety nebo kazety jiné než Canon.>/<Tisk není možný. Pravděpodobně používáte padělané kazety nebo kazety jiné než Canon.>

Tato zpráva varuje před tím, že zařízení nemusí poskytovat tisk v optimální kvalitě. Doporučujeme, abyste vyměnili tonerovou kazetu za novou.

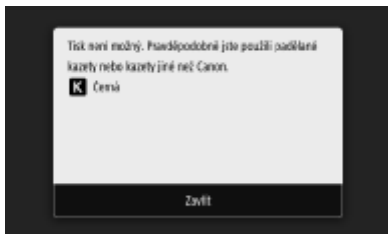

DŮLEŽITÉ

- Pokud je zobrazena tato zpráva, nemůžete pokračovat v tisku. ▶<Canon Genuine Mode>(P. 394)

Když je kvalita výtisků neuspokojivá

Pokud výtisky začínají vykazovat některé z následujících vlastností, jedna z tonerových kazet je spotřebovaná. Vyměňte téměř prázdnou tonerovou kazetu, i když není na displeji zobrazeno žádné hlášení.

- ▶ Před výměnou tonerové kazety (P. 411)
- ▶ Postup výměny tonerové kazety (P. 413)

Jsou viditelné pruhy / Tisk není rovnoměrný



Některé části jsou vybledlé



Nerovnoměrná sytost



Objevují se bílé skvrny



Objevují se skvrny od toneru



Prázdná oblast originálů je na výtiscích zbarvena do šeda



Před výměnou tonerové kazety

Před výměnou tonerové kazety proveďte následující. Zpráva se možná přestane zobrazovat nebo se kvalita výtisků zlepší.

- 1 Otevřete přední kryt.

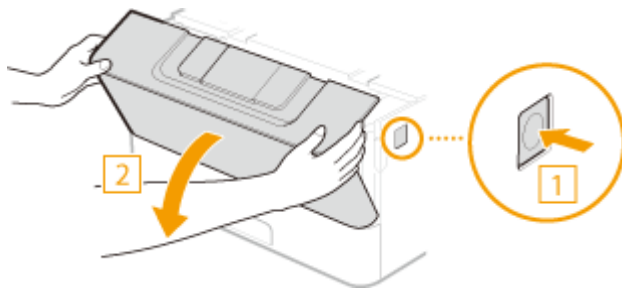

2 Vyměňte tonerovou kazetu.

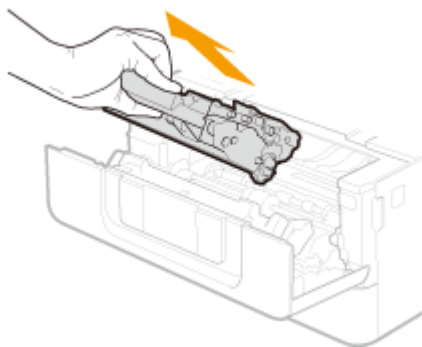

3 Pětkrát nebo šestkrát protřepejte tonerovou kazetu, jak je ukázáno níže, aby se toner v kazetě rovnoměrně rozprostřel.

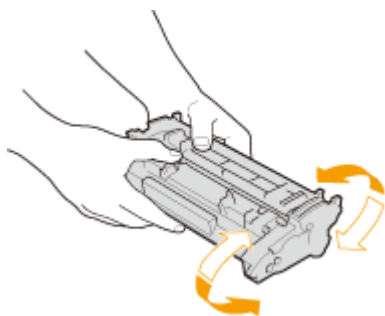

4 Vložte tonerovou kazetu.

- Zcela ho zatlačte dovnitř až na doraz.

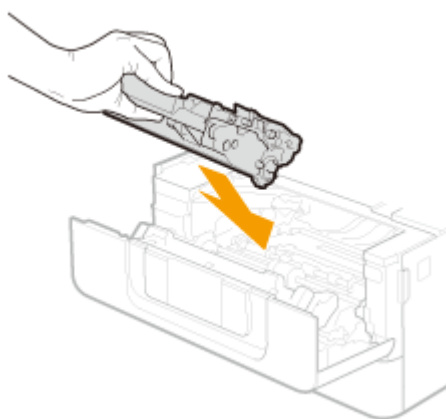

5 Zavřete přední kryt.

Postup výměny tonerové kazety

Před výměnou tonerových kazet si přečtěte bezpečnostní opatření pro zacházení s tonerovými kazetami.

- 🔴 Údržba a kontroly (P. 9)
- 🔴 Spotřební materiál (P. 10)

1 Otevřete přední kryt.

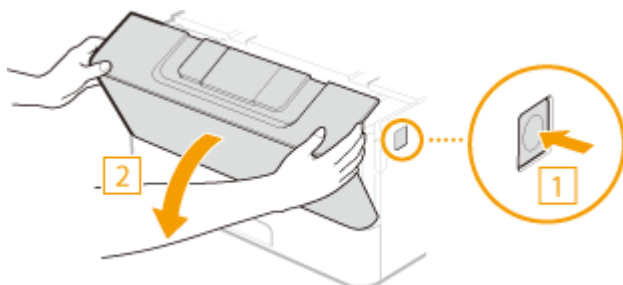

2 Vyjměte tonerovou kazetu.

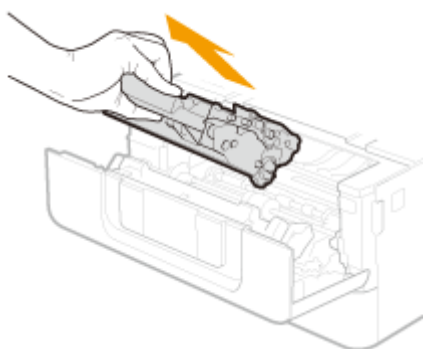

3 Vyjměte náhradní tonerovou kazetu z ochranného obalu.

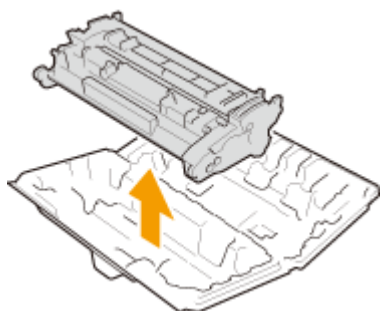

4 Pětikrát nebo šestkrát protřepejte tonerovou kazetu, jak je ukázáno níže, aby se toner v kazetě rovnoměrně rozprostřel.

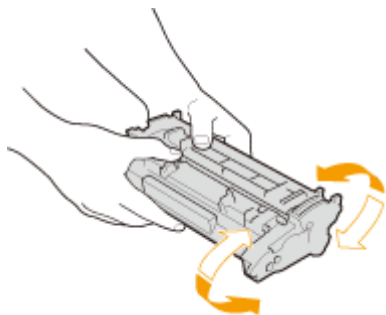

5 Vložte tonerovou kazetu.

- Zcela ho zatlačte dovnitř až na doraz.

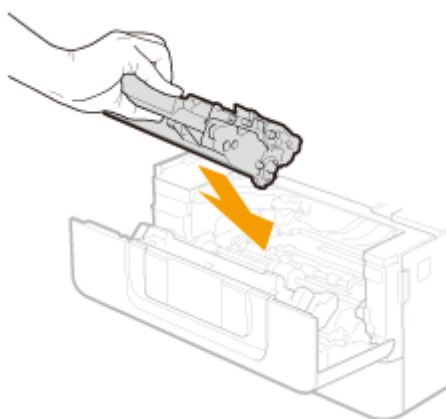

6 Zavřete přední kryt.

ODKAZY



🔗 [Spotřební materiál\(P. 429\)](#)

Kontrola zbývajícího množství spotřebního materiálu

68JK-06F

Zbývající množství toneru v kazetách zkontrolujte podle následujícího postupu. Především je velmi důležité zkontrolovat, zda máte mít před zahájením velké tiskové úlohy připravenou novou tonerovou kazetu.



<Monitor stavu> () ▶ <Informace o zařízení>/<Stav zařízení> ▶ <Informace o kazetě>/<Stav kazety> ▶ Kontrola zbývajícího množství toneru v tonerových kazetách ▶ 

POZNÁMKA

- Zobrazené množství zbývajícího toneru v kazetě je pouze orientační, skutečné množství může být jiné.

ODKAZY

► **Výměna tonerové kazety(P. 409)**

► **Spotřební materiál(P. 429)**

Přemístění zařízení

68JK-06H

Zařízení je těžké. Při přemísťování zařízení dbejte na dodržení následujícího postupu, abyste předešli zranění. Než začnete s přemísťováním, nejprve se seznamte s bezpečnostními upozorněními. **►Důležité bezpečnostní pokyny(P. 2)**

1 Vypněte zařízení a počítač.

- Po vypnutí zařízení jsou data čekající na tisk odstraněna z paměti.

2 Odpojte kabely i napájecí kabel od zařízení v pořadí podle následujících obrázků.

- To, zda jsou kabely označené „*“ připojené, závisí na konkrétním prostředí.

- 1 Síťová zástrčka
- 2 Napájecí kabel
- 3 Klávesnice USB*
- 4 Kabel USB*
- 5 Kabel LAN*

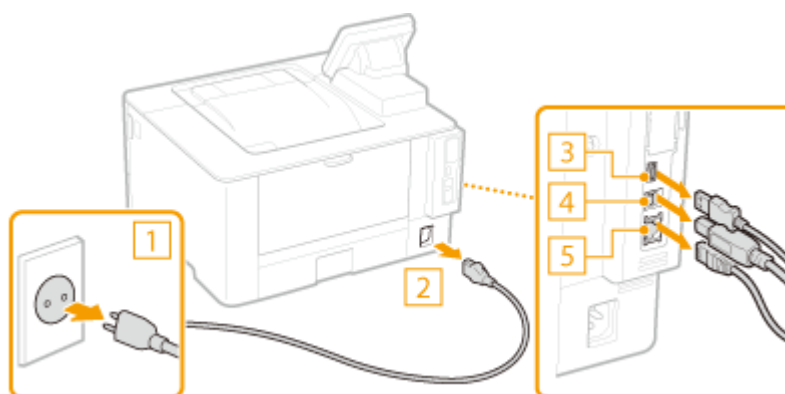

3 Při přepravě zařízení na větší vzdálenost z něj tonerové kazety vyjměte. ►Postup výměny tonerové kazety(P. 413)

4 Vysuňte zásuvku na papír.

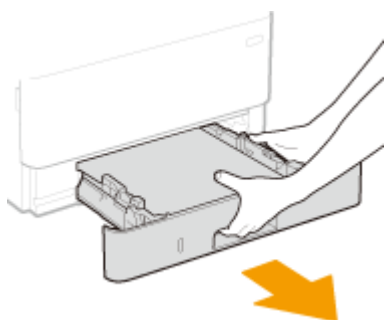

DŮLEŽITÉ:

- Uchopte zásuvku na papír oběma rukama a opatrně ji vytáhněte. Jinak byste mohli zásuvku upustit a poškodit, pokud by šla vysunout nečekaně lehce.

5 Zavřete všechny otevřené kryty a víceúčelovou přihrádku a přesuňte zařízení na nové místo.

- Zařízení je těžké (►Hlavní jednotka(P. 443)). Zařízení nepřenášejte s vypětím všech sil.

- Postavte se čelem k přední části zařízení, uchopte úchopy a zvedněte zařízení. Pokud máte nainstalovaný volitelný modul cassette feeding module, nechte cassette feeding module na podlaze a přeneste nejprve hlavní jednotku zařízení. Volitelný podavač poté přeneste samostatně.

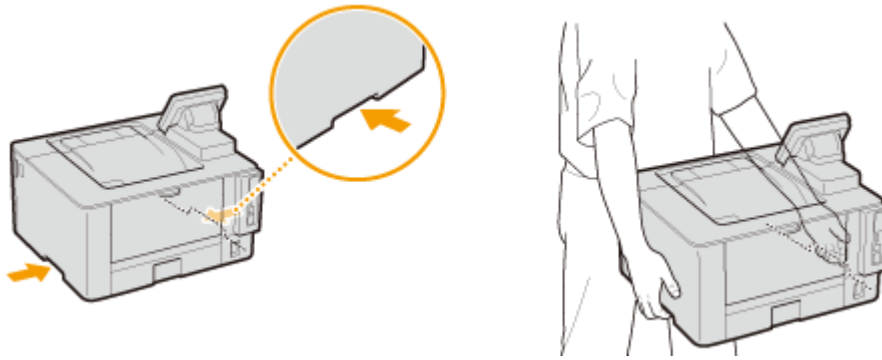

6 Opatrně postavte zařízení na nové místo.

- Informace o postupu instalace zařízení po přemístění naleznete v části „Začínáme“. **► Příručky a jejich obsah (P. 460)**

Nastavení kvality obrazu

68JK-06J

Pokud výsledky tisku nejsou uspokojivé, například je-li špatná kvalita obrazu či reprodukce nebo jsou-li výtisky šikmé, zkuste následující úpravy.

■ Nastavení sytosti

Pokud jsou výsledky tisku příliš tmavé nebo příliš světlé, můžete upravit sytost. [▶ Nastavení sytosti tisku\(P. 419\)](#)

■ Nastavení pozice tisku

Polohu tisku můžete upravit, když je vytištěný obraz našikmo nebo je jeho část mimo rozsah tisku. [▶ Nastavení pozice tisku\(P. 420\)](#)

Nastavení sytosti tisku

68JK-06K

Pokud jsou výsledky tisku příliš tmavé nebo příliš světlé, můžete upravit sytost.

- 1** Vyberte možnost <Nabídka> na obrazovce Domů. **▶** **Obrazovka Domů (P. 108)**
- 2** Vyberte <Nastavení/Údržba> **▶** <Nastavit kvalitu obrazu>.
- 3** Vyberte možnost <Sytost tiskárny>.
- 4** Upravte sytost.

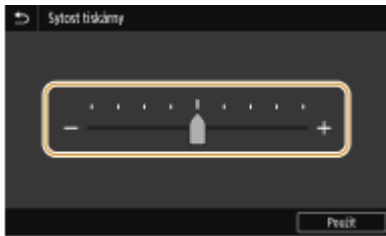

- 5** Stiskněte tlačítko <Použít> (**OK**).

Nastavení pozice tisku

68JK-06L

Pokud se dokument tiskne mimo střed nebo mimo tisknutelnou oblast, upravte pozici tisku. Pozici tisku můžete upravit pro každý zdroj papíru. Pozici tisku můžete upravit v rozsahu -5,0 mm až +5,0 mm v krocích po 0,1 mm.



Kontrola směru a vzdálenosti pro nastavení

Když upravujete pozici tisku, zadejte směr pomocí znamének „+“ a „-“ a vzdálenost pomocí „mm“. Pro možnost <Upravit svisle (přední str.)>/<Upravit svisle (zadní strana)> zadejte hodnotu pomocí znaménka „+“, když chcete posunout pozici tisku ve směru shora dolů. Pro nastavení <Upr. vodorovně (před. str.)>/<Upravit vodorovně (zad. str.)>, zadejte hodnotu se znaménkem „+“ pro posun tiskové pozice zleva doprava. Pro posun opačným směrem zadejte hodnotu se znaménkem „-“.

<Upravit svisle (přední str.)>/<Upravit svisle (zadní strana)>

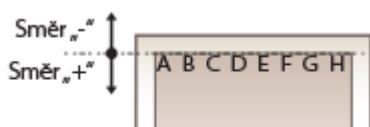

<Upr. vodorovně (před. str.)>/<Upravit vodorovně (zad. str.)>

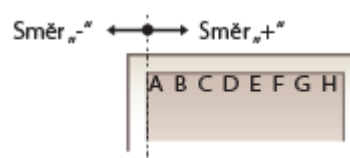

1 Vyberte možnost <Nabídka> na obrazovce Domů. **▶** Obrazovka Domů (P. 108)

2 Vyberte <Nastavení/Údržba> **▶** <Nastavit kvalitu obrazu>.

3 Vyberte možnost <Úprava polohy tisku>.

4 Vyberte zdroj papíru.

- Pokud je nainstalován volitelný cassette feeding module, zobrazí se také jeho zásuvka na papír.

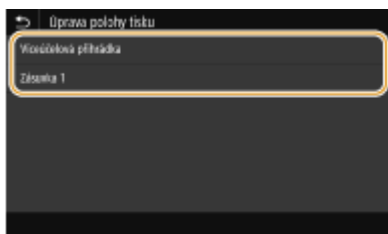

5 Vyberte kombinaci úpravy směru a tiskovou stranu.

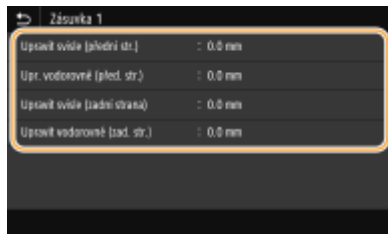

6 Nastavte upravovanou hodnotu.

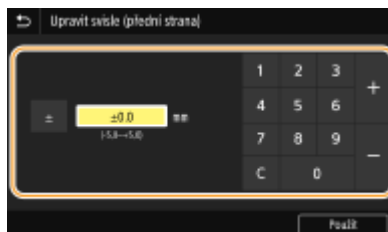

7 Stiskněte tlačítko <Použít> (OK).

Úprava polohy tisku pro všechny tiskové úlohy

- K úpravě polohy tisku u všech tiskových úloh bez ohledu na zdroj papíru můžete použít možnost <Nastavení funkcí> v nabídce nastavení na ovládacím panelu. Polohu tisku lze upravit v krocích po 0,5 mm od -50,0 mm do +50,0 mm. **▶<Přesadit kratší stranu/Přesadit delší stranu>(P. 359)**

Zobrazení hodnoty počítadla

68JK-06R

Můžete zobrazit celkový počet stránek vytištěných v zařízení. Počet výtisků zahrnuje tisk z paměťového média a seznam a výtisky dat z počítačů.

Model s dotykovým panelem

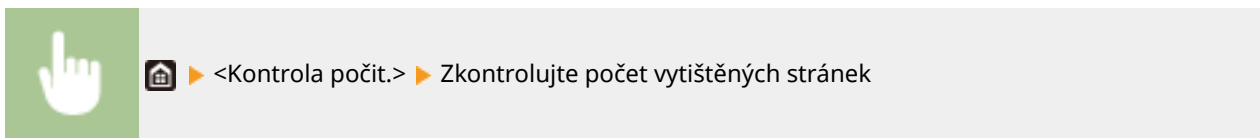

<101: Celkem 1>

Zobrazí celkový počet vytištěných stránek.

<113: Celkem (Černá a bílá/Malý)>

Zobrazí celkový počet stránek vytištěných černobíle.

<114: Celkem 1 (2stranný)>

Zobrazí celkový počet stránek vytištěných černobíle.

POZNÁMKA

- <Kontrolní služba> umožňuje komunikaci se vzdáleným monitorovacím serverem. Provedením této položky se povolí pravidelné odesílání informací o zařízení do serveru vzdáleného monitorování připojeného k zařízení.
- <Zkontr. konf. zař.> umožňuje zkontrolovat volitelné jednotky nainstalované na zařízení.

Model s černobílým panelem LCD

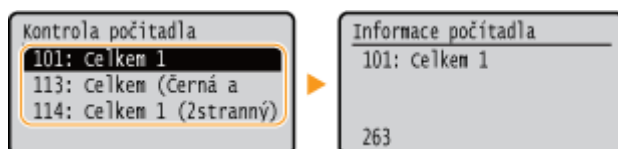
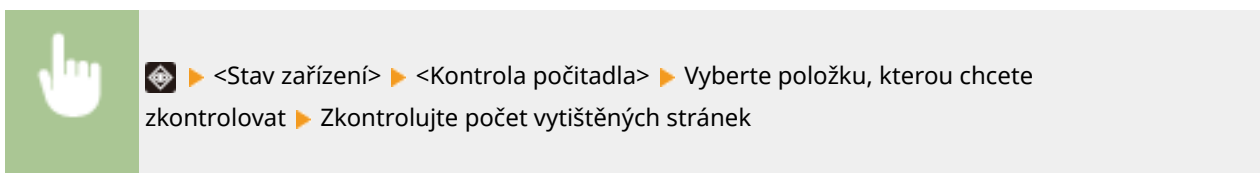

<101: Celkem 1>

Zobrazí celkový počet vytištěných stránek.

<113: Celkem (Černá a bílá/Malý)>

Zobrazí celkový počet stránek vytištěných černobíle.

<114: Celkem 1 (2stranný)>

Zobrazí celkový počet stránek vytištěných černobíle.

Tisk hlášení a seznamů

68JK-06S

Můžete vytisknout hlášení a seznamy, z nichž lze zkontrolovat údaje, jako je celkový počet výtisků pro každé <ID oddělení> a nastavení zařízení.

- ▶ **Konfigurace nastavení tisku pro sestavy a seznamy (P. 424)**
- ▶ **Tisk hlášení o celkovém počtu výtisků podle ID oddělení (P. 424)**
- ▶ **Tisk seznamů nastavení (P. 425)**
- ▶ **Tisk hlášení a seznamů o stavu využití zařízení (P. 426)**

Konfigurace nastavení tisku pro sestavy a seznamy

Sestavy a seznamy můžete tisknout oboustranně.

Model s dotykovým panelem



<Nabídka> ▶ <Výstup hlášení> ▶ <Nastavení hlášení> ▶ <Výchozí nastavení pro výstup hlášení> ▶ <Zap> ▶ <Použít> ▶

Model s černobílým panelem LCD



<Nabídka> ▶ <Tisknout hlášení> ▶ <Nastavení hlášení> ▶ <Výchozí nastavení pro výstup hlášení> ▶ <2stranný tisk> ▶ <Zapnuto> ▶

Tisk hlášení o celkovém počtu výtisků podle ID oddělení

Hlášení správy ID oddělení

Pokud je povolena správa ID oddělení, můžete vytisknout hlášení správy ID oddělení a zkontrolovat celkový počet výtisků pro jednotlivá <ID oddělení>. Informace o celkovém počtu výtisků pomáhají zlepšit správu zásob papíru a tonerových kazet.

Model s dotykovým panelem



<Nabídka> ▶ <Výstup hlášení> ▶ <Tisknout seznam> ▶ <Hlášení správy ID oddělení> ▶ Zkontrolujte, zda je v zařízení vložen papír velikosti a typu zobrazených na obrazovce, a vyberte možnost <Spustit> ▶

Model s černobílým panelem LCD



<Nabídka> ► <Tisknout hlášení> ► <Tisknout seznam> ► <Hlášení správy ID oddělení> ►
 Zkontrolujte, zda je v zařízení vložen papír velikosti a typu zobrazených na obrazovce ► **OK** ►
 <Ano> ►

Tisk seznamů nastavení

Informace a nastavení uložená v zařízení lze vytisknout formou seznamu.

Seznam uživatelských dat / Seznam dat správce systému

Pokud vytisknete seznam uživatelských dat a seznam dat správce systému, můžete zkontrolovat seznam nastavení (**Nastavení seznamu nabídky(P. 297)**) i obsah uložený v zařízení. Na obou seznamech je uvedena verze firmwaru a velikost a typ papíru uložený v zařízení.

Model s dotykovým panelem



<Nabídka> ► <Výstup hlášení> ► <Tisknout seznam> ► Vyberte možnost <Seznam uživatelských dat> nebo <Seznam dat správce systému> ► Zkontrolujte, zda je v zařízení vložen papír velikosti a typu zobrazených na obrazovce, a vyberte možnost <Spustit> ►

Model s černobílým panelem LCD



<Nabídka> ► <Tisknout hlášení> ► <Tisknout seznam> ► Vyberte možnost <Seznam uživatelských dat> nebo <Seznam dat správce systému> ► Zkontrolujte, zda je v zařízení vložen papír velikosti a typu zobrazených na obrazovce, a vyberte možnost ► **OK** ► <Ano> ►

POZNÁMKA

- Seznam uživatelských dat neobsahuje určitá nastavení, například nastavení zařízení a nastavení správy. Chcete-li zkontrolovat všechny položky nastavení, vytiskněte si Seznam dat správce systému.

Seznam zásad zabezpečení IPSec

Pokud vytisknete seznam zásad zabezpečení IPSec, můžete zkontrolovat seznam názvů zásad a nastavení IPSec uložené v zařízení.

Model s dotykovým panelem



<Nabídka> ► <Výstup hlášení> ► <Tisknout seznam> ► <Seznam zásad IPSec> ► Zkontrolujte, zda je v zařízení vložen papír velikosti a typu zobrazených na obrazovce, a vyberte možnost <Spustit> ►

Model s černobílým panelem LCD



<Nabídka> ▶ <Tisknout hlášení> ▶ <Tisknout seznam> ▶ <Seznam zásad IPSec> ▶ Zkontrolujte, zda je v zařízení vložen papír velikosti a typu zobrazených na obrazovce, a vyberte možnost ▶ **OK** ▶ <Ano> ▶

Tisk hlášení a seznamů o stavu využití zařízení

Můžete si vytisknout hlášení o stavu zařízení, protokol využití tonerových kazet a seznam písem dostupných v režimu PCL nebo PS.

Eko hlášení

Hlášení umožňuje zkontrolovat celkový počet výtisků za měsíc a spotřebu energie. Na hlášení jsou uvedené také tipy, jak ušetřit papír a energii, které vycházejí ze stavu využití.

Model s dotykovým panelem



<Nabídka> ▶ <Výstup hlášení> ▶ <Tisknout seznam> ▶ <Eko hlášení> ▶ Zkontrolujte, zda je v zařízení vložen papír velikosti a typu zobrazených na obrazovce, a vyberte možnost <Spustit> ▶

Model s černobílým panelem LCD



<Nabídka> ▶ <Tisknout hlášení> ▶ <Tisknout seznam> ▶ <Eko hlášení> ▶ Zkontrolujte, zda je v zařízení vložen papír velikosti a typu zobrazených na obrazovce, a vyberte možnost ▶ **OK** ▶ <Ano> ▶

POZNÁMKA

- Spotřeba energie se může lišit v závislosti na prostředí a podmínkách, v nichž se zařízení používá.

Hlášení stavu spotřebního materiálu

Hlášení umožňuje zkontrolovat stav spotřebního materiálu v zařízení.

Model s dotykovým panelem



<Nabídka> ▶ <Výstup hlášení> ▶ <Tisknout seznam> ▶ <Hlášení stavu spotřebního materiálu> ▶ Zkontrolujte, zda je v zařízení vložen papír velikosti a typu zobrazených na obrazovce, a vyberte možnost <Spustit> ▶

Model s černobílým panelem LCD



<Nabídka> ► <Tisknout hlášení> ► <Tisknout seznam> ► <Hlášení stavu spotřebního materiálu> ► Zkontrolujte, zda je v zařízení vložen papír velikosti a typu zobrazených na obrazovce, a vyberte možnost ► **OK** ► <Ano> ►

Seznam písem PCL

Pomocí hlášení můžete zkontrolovat, jaká písma jsou k dispozici v režimu PCL.

Model s dotykovým panelem



<Nabídka> ► <Výstup hlášení> ► <Tisknout seznam> ► <Seznam písem PCL> ► Zkontrolujte, zda je v zařízení vložen papír velikosti a typu zobrazených na obrazovce, a vyberte možnost <Spustit> ►

Model s černobílým panelem LCD



<Nabídka> ► <Tisknout hlášení> ► <Tisknout seznam> ► <Seznam písem PCL> ► Zkontrolujte, zda je v zařízení vložen papír velikosti a typu zobrazených na obrazovce ► **OK** ► <Ano> ►

Seznam písem PS

Pomocí hlášení můžete zkontrolovat, jaká písma jsou k dispozici v režimu PS.

Model s dotykovým panelem



<Nabídka> ► <Výstup hlášení> ► <Tisknout seznam> ► <Seznam písem PS> ► Zkontrolujte, zda je v zařízení vložen papír velikosti a typu zobrazených na obrazovce, a vyberte možnost <Spustit> ►

Model s černobílým panelem LCD



<Nabídka> ► <Tisknout hlášení> ► <Tisknout seznam> ► <Seznam písem PS> ► Zkontrolujte, zda je v zařízení vložen papír velikosti a typu zobrazených na obrazovce ► **OK** ► <Ano> ►

Hlášení výpisu kazet

Pomocí hlášení můžete zkontrolovat protokoly o použití tonerových kazet.



Model s dotykovým panelem



<Nabídka> ► <Výstup hlášení> ► <Tisknout seznam> ► <Hlášení protokolu kazety> ► Zkontrolujte, zda je v zařízení vložen papír velikosti a typu zobrazených na obrazovce, a vyberte možnost <Spustit> ► 

Model s černobílým panelem LCD



<Nabídka> ► <Tisknout hlášení> ► <Tisknout seznam> ► <Hlášení protokolu kazety> ► Zkontrolujte, zda je v zařízení vložen papír velikosti a typu zobrazených na obrazovce, a vyberte možnost ►  ► <Ano> ► 

Spotřební materiál

68JK-06U

Následující část informuje o odhadované době výměny spotřebního materiálu, který zařízení využívá. Spotřební materiál nakupujte u místního autorizovaného prodejce Canon. Seznamte se s bezpečnostními i zdravotními opatřeními, které je třeba dodržovat při manipulaci se spotřebním materiálem a při jeho skladování. Pro dosažení optimální kvality tisku se doporučuje použití originálního toneru, kazet a dílů Canon.



POZNÁMKA

- Při manipulaci a skladování spotřebního materiálu dodržujte níže uvedená bezpečnostní opatření.
 - ▶ **Údržba a kontroly (P. 9)**
 - ▶ **Spotřební materiál (P. 10)**
- V závislosti na prostředí instalace, velikosti používaného papíru nebo typu originálu může být nutné vyměnit spotřební materiál ještě před koncem odhadované doby životnosti.
- Pokud zadáte kratší čas do automatického vypnutí, než je čas ve výchozím nastavení (4 hodiny), může to zkrátit životnost tonerových kazet.

■ Tonerové kazety

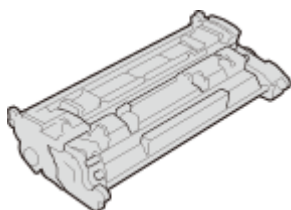

Dodané tonerové kazety

Průměrná výtěžnost a hmotnost tonerové kazety dodané se zařízením je uvedena níže.

- Průměrná výtěžnost*
1 500 listů
- Hmotnost
Přibližně 0,7 kg

Náhradní tonerové kazety

Pro dosažení optimální kvality tisku se doporučuje použití originálních tonerových kazet Canon.

Originální tonerová kazeta Canon	Průměrná výtěžnost a hmotnost tonerové kazety
Canon Cartridge 057	<ul style="list-style-type: none"> • Průměrná výtěžnost* 3 100 listů • Hmotnost Přibližně 0,7 kg
Canon Cartridge 057 H	<ul style="list-style-type: none"> • Průměrná výtěžnost* 10 000 listů • Hmotnost Přibližně 1,0 kg

* Průměrná výtěžnost je založena na standardu „ISO/IEC 19752“ (celosvětový standard vydaný [International Organization for Standardization] Mezinárodní organizací pro standardizaci (ISO) pro způsob měření výtěžnosti tonerové kazety v monochromatických elektrografických tiskárnách a víceúčelových zařízeních, která fungují i jako tiskárny) při tisku na papír velikosti A4 při výchozím nastavení sytosti tisku.

DŮLEŽITÉ

Dávejte pozor na padělané tonerové kazety

- Upozorňujeme na skutečnost, že se na trhu vyskytují padělky tonerových kazet Canon. Použití padělané tonerové kazety může způsobovat nízkou kvalitu tisku a výkonnost stroje. Společnost Canon nenese odpovědnost za žádnou poruchu, nehodu nebo poškození vzniklé v důsledku použití padělaného toneru.
Další informace naleznete na adrese global.canon/ctc.

POZNÁMKA

- Při výměně tonerových kazet postupujte podle pokynů uvedených v části **▶ Výměna tonerové kazety (P. 409)** .

Odstraňování problémů (FAQ)

Odstraňování problémů (FAQ) 432

Odstraňování problémů (FAQ)

68JK-06W

Když se vyskytne problém, zkuste najít řešení v této kapitole, než se obrátíte na společnost Canon.

Dodatek

Dodatek	434
Software třetí strany	436
Užitečné funkce	437
Šetrnost vůči životnímu prostředí a úspora peněz	438
Vyšší účinnost	439
Mnohem více	440
Specifikace	442
Hlavní jednotka	443
Použitelný papír	445
Cassette Feeding Module-AH	448
Funkce tiskárny	449
Funkce správy	452
Systémové prostředí	454
Síťové prostředí	455
Možnosti	456
Volitelná zařízení	457
Systémové volitelné doplňky	458
Příručky a jejich obsah	460
Použití dokumentu Uživatelská příručka	461
Rozložení obrazovky dokumentu Uživatelská příručka	462
Zobrazení dokumentu Uživatelská příručka	465
Základní operace v systému Windows	467
Upozornění	474

Dodatek

68JK-06X

Tato kapitola obsahuje technické specifikace tohoto zařízení, pokyny k používání dokumentu Uživatelská příručka, odmítnutí odpovědnosti, informace o autorských právech a další důležité informace pro zákazníky.

■ Specifikace zařízení

Chcete-li zkontrolovat specifikace hlavní jednotky a volitelných zařízení, síťového prostředí, funkcí tisku a podobně, projděte si následující část(i).



► **Specifikace(P. 442)**

■ Používání volitelných zařízení

Chcete-li zjistit, jaké možnosti jsou k dispozici pro pohodlnější a efektivnější použití tohoto zařízení, projděte si následující část(i).

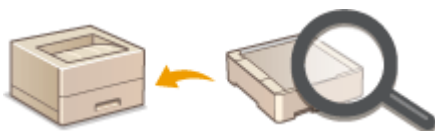

► **Možnosti(P. 456)**

■ Odkazy na příručku tohoto zařízení

Nejprve si projděte následující části, pokud se chcete ujistit o druzích příruček popisujících funkce zařízení a dozvědět se, jak příslušné zařízení obsluhovat. Jestliže chcete vědět, jak číst a používat Uživatelská příručka (tuto příručku), projděte si druhou část.



► **Příručky a jejich obsah(P. 460)**

► **Použití dokumentu Uživatelská příručka(P. 461)**

■ Ostatní

Chcete-li získat užitečné informace a zkontrolovat odmítnutí odpovědnosti a informace o autorských právech, projděte si následující část(i).



- ▶ **Software třetí strany(P. 436)**
- ▶ **Užitečné funkce(P. 437)**
- ▶ **Základní operace v systému Windows(P. 467)**
- ▶ **Upozornění(P. 474)**

Software třetí strany

68JK-06Y

Informace týkající se softwaru třetích stran získáte kliknutím na následující ikonu(y).

LBP228x



LBP226dw / LBP223dw



Užitečné funkce

68JK-070

Tato část popisuje tipy na využití funkcí zařízení podle kategorie. Příslušné funkce můžete využívat v souladu se zamýšleným účelem a provozním prostředím.

- ▶ **Šetrnost vůči životnímu prostředí a úspora peněz(P. 438)**
- ▶ **Vyšší účinnost(P. 439)**
- ▶ **Mnohem více(P. 440)**

Šetrnost vůči životnímu prostředí a úspora peněz

68JK-071



Existuje mnoho způsobů, jak ušetřit za papír, tonerové kazety, elektřinu a další výdaje.

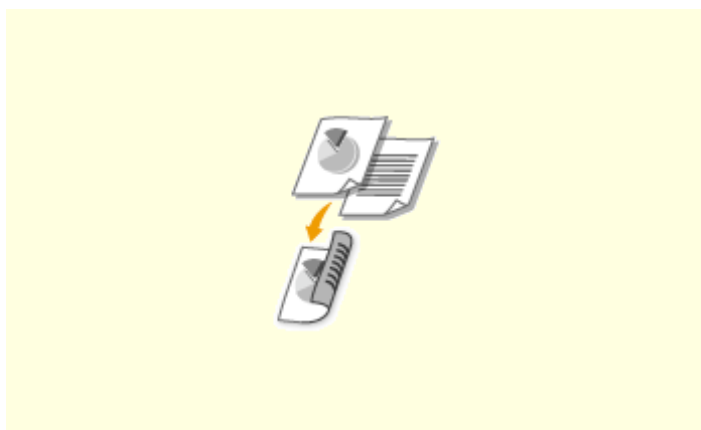

Oboustranný tisk

Funkci oboustranného tisku můžete použít k tisku dat z počítače i tisku přijatých dokumentů faxem I-Fax. Tímto způsobem spotřebujete pouze poloviční množství papíru, takže i vaše náklady na papír klesnou o polovinu. Chcete-li ušetřit ještě více, zkombinujte oboustranný tisk s tiskem více stran na jeden list papíru. Na jeden list lze vytisknout až 32 stran, což je velmi ekonomické i ekologické.

► **Tisk z počítače (P. 167)**

► **<Příjem> (P. 382)** ► <Nastavení I-faxu> ► <Tisk na obě strany>

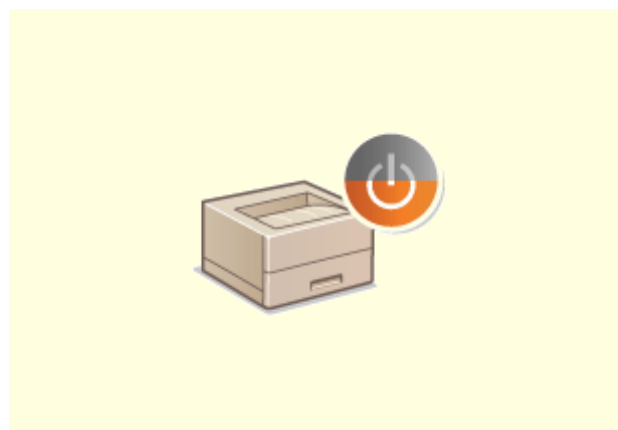

Režim spánku

Chcete-li ušetřit energii a peníze, je důležitou funkcí režim spánku, který zařízení vypne, pokud je nikdo nepoužívá. Toto zařízení přejde do režimu spánku automaticky nebo kdykoli potřebujete. Jedním stisknutím tlačítka  přepnete zařízení do režimu spánku. Pokud jej stisknete znovu, zařízení okamžitě přejde zpět a je připraveno k použití.

► **Přepnutí do režimu spánku (P. 161)**

Vyšší účinnost

68JK-072



Tady je několik jednoduchých operací, které mohou zefektivnit složité úkoly.

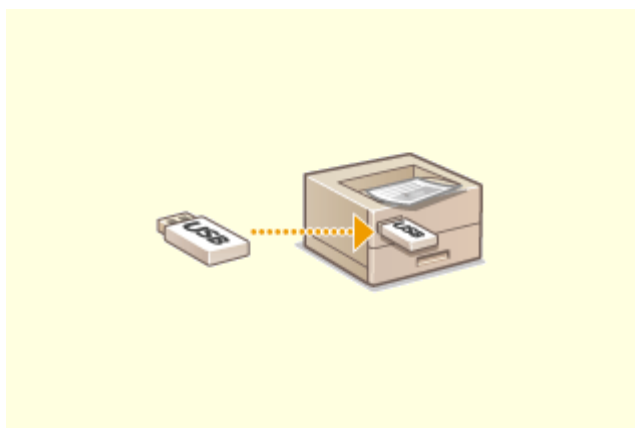

Tisk obrázků přímo z paměťového zařízení USB

Po připojení paměťového zařízení USB k zařízení můžete přímo bez použití počítače tisknout obrázky a dokumenty. Před tiskem si dokonce můžete zobrazit náhled souborů JPEG a jiných obrázků, abyste nevytiskli něco, co vytisknout nechcete.

► **Tisk z paměťového zařízení USB (Tisk z paměťového média)(P. 180)**



Vzdálená správa pomocí Vzdáleného uživatelského rozhraní

Ve Vzdáleném uživatelském rozhraní můžete spravovat spoustu věcí z počítače, aniž byste museli přecházet k zařízení. Konfigurujte nastavení a sledujte stav zařízení pomocí intuitivního a jednoduchého rozhraní webového prohlížeče, se kterým se ihned snadno seznámíte. Šetřete čas a energii na důležitější věci, než je péče o zařízení.

► **Správa zařízení z počítače (Vzdálené uživatelské rozhraní)(P. 269)**

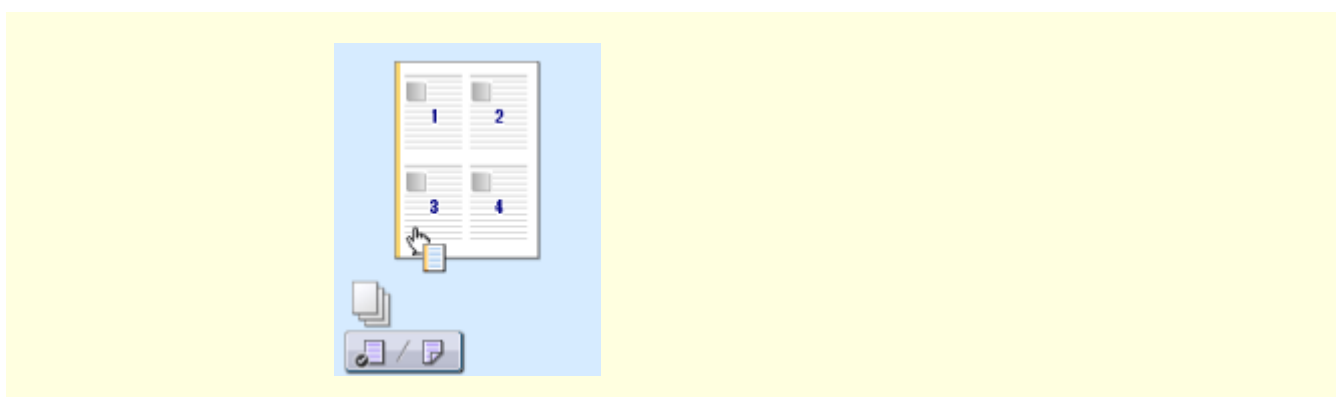

Rychlé nastavení tisku pomocí intuitivního postupu

Zařízení umožňuje snadné a intuitivní nastavení rozložení stránky, umístění vazby, přepínání mezi jednostranným a oboustranným tiskem atd. prostřednictvím náhledu obrazu v ovladači tiskárny. Nastavení lze provádět jednoduchým kliknutím za současného náhledu vybraného nastavení.

► **Tisk z počítače(P. 167)**

Mnohem více

68JK-073



Existuje velké množství funkcí pro veškeré vaše potřeby, ať jste doma, v kanceláři nebo na cestách.



Application Library (Knihovna aplikací) pro spuštění užitečných funkcí stiskem jednoho tlačítka

Application Library (Knihovna aplikací) je středisko, které umožňuje registraci často používaných operací, jako je například tisk obvyklých dokumentů nebo kontrola údajů o spotřebním materiálu, a praktických funkcí ve formě aplikací. Tyto aplikace lze spouštět jedním stiskem tlačítka z obrazovky Domů. Application Library (Knihovna aplikací) lze nejlépe využít ke zrychlení a zpřesnění provozu. Další informace najdete v příručce k Application Library (Knihovna aplikací) na webu s online příručkami.

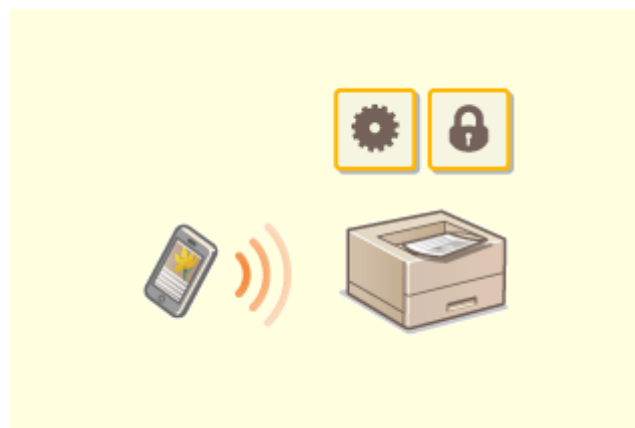

Použití zařízení smartphone/tablet

Když potřebujete rychle vytisknout návrh vytvořený v tabletu při služební cestě, oceníte službu Canon PRINT Business. K zařízení se můžete připojit pomocí mobilního zařízení bezdrátově a přímo i v prostředí, kde není směrovač bezdrátové sítě LAN. To vše snadno a rychle a zcela bez počítače! Rozsáhlejší možnosti pro práci i zábavu díky funkcím, které byly navrženy pro naši rychlou dobu.

► **Propojení s mobilními zařízeními (P. 192)**



Snadný tisk pomocí služby Google Cloud Print



Zachovejte soukromí svých výtisků

Připojte se ke službě Google Cloud Print pomocí notebooku nebo mobilního telefonu, odešlete svá data a počkejte na vytištěné dokumenty. Pomocí tohoto zařízení, služby Google Cloud Print a svého mobilního zařízení můžete tisknout cokoli potřebujete, odkudkoli to potřebujete.

► **Použití služby Google Cloud Print(P. 211)**

Běžně platí, že když něco tisknete z počítače, ihned to vyjde z tiskárny. Pokud však máte citlivé dokumenty, tento způsob není zrovna vhodný. Stačí použít zabezpečený tisk a nikdo nebude moci vaše dokumenty vytisknout bez zadání vašeho hesla na ovládacím panelu zařízení. Nenechávejte důvěrné dokumenty ležet v přihrádce, kde si je může kdokoli prohlédnout.

► **Tisk dokumentu zabezpečeného kódem PIN (Zabezpečený tisk)(P. 175)**

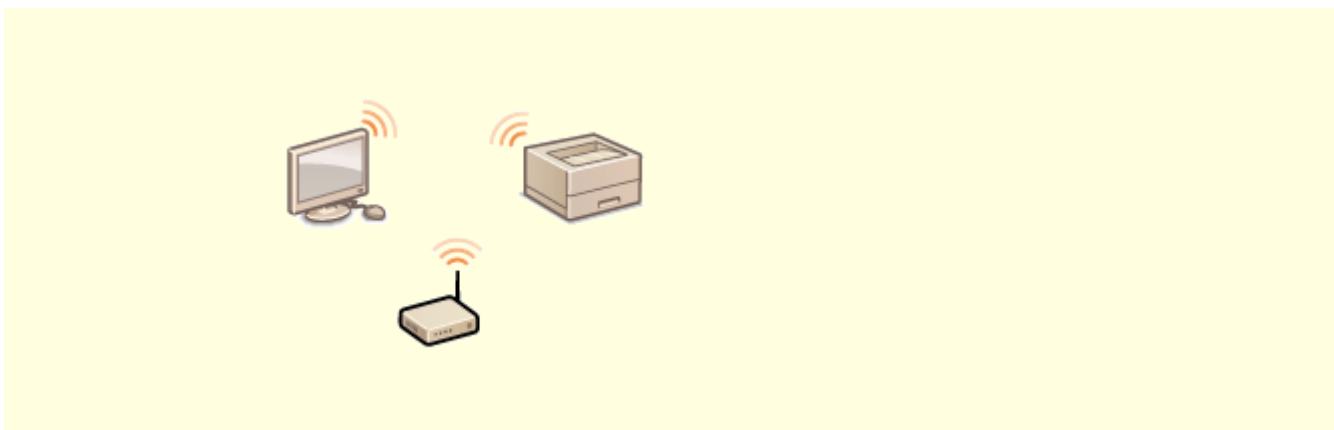

Vše bezdrátově

Žádné kabely, snadná instalace a jednoduchá údržba. Pokud máte směrovač bezdrátové sítě LAN, který podporuje funkci WPS, můžete kompletně vynechat proces nastavení a být ihned připraveni k práci. Vychutnejte si systém dokumentů, jenž se jednoduše používá, nevyžaduje kabely a který vám zajistí pouze bezdrátové řešení. Kompatibilní s IEEE 802.11b/g/n pro bezproblémové bezdrátové řešení a podporuje také metody šifrování WEP a WPA/WPA2-PSK (TKIP/AES-CCMP) pro vyšší zabezpečení.

► **Připojení k bezdrátové síti LAN(P. 28)**

Specifikace

68JK-074

Specifikace se mohou bez předchozího upozornění změnit z důvodů vylepšení zařízení nebo budoucí verze.

■ Specifikace zařízení

- ▶ **Hlavní jednotka(P. 443)**
- ▶ **Použitelný papír(P. 445)**

■ Specifikace volitelných zařízení

- ▶ **Cassette Feeding Module-AH(P. 448)**

■ Funkční specifikace

- ▶ **Funkce tiskárny(P. 449)**
- ▶ **Funkce správy(P. 452)**

■ Prostředí pro používání zařízení

- ▶ **Systémové prostředí(P. 454)**
- ▶ **Síťové prostředí(P. 455)**



Hlavní jednotka

68JK-075

POZNÁMKA

- Informace o velikostech a typech papíru pro každý zdroj papíru viz „ **Použitelný papír(P. 445)** “.

Typ	Stolní
Podporované barvy	Černobílý
Rozlišení pro zápis	600 dpi x 600 dpi
Počet odstínů	256
Přijímatelný papír	<p>Velikosti papíru</p> <ul style="list-style-type: none"> • Max: 216,0 mm x 355,6 mm • Min (zásuvka na papír): 105,0 mm x 148,0 mm • Min (víceúčelová přihrádka): 76,2 mm x 127,0 mm <p>Hmotnost papíru</p> <ul style="list-style-type: none"> • Zásuvka na papír: 60 g/m² až 120 g/m² • Víceúčelová přihrádka: 60 g/m² až 163 g/m²
Typ papíru	Použitelný papír(P. 445)
Doba zahřívání *1	<p>Po zapnutí napájení</p> <p>14,0 sekund nebo méně</p> <p>Aktivace z Režimu spánku</p> <p>4,0 sekund nebo méně</p>
Doba prvního tisku (A4)	Přibližně 5,4 sekund
Rychlost tisku *2 (A4)	<p>LBP228x / LBP226dw</p> <p>38,0 listů/minutu</p> <p>LBP223dw</p> <p>33,0 listů/minutu</p>
Systém podávání papíru / kapacita *3	<p>Zásuvka na papír</p> <p>250 listů (80 g/m²)/250 listů (64 g/m²) x 1</p> <p>Víceúčelová přihrádka</p> <p>100 listů (80 g/m²)/100 listů (64 g/m²) x 1</p>

Výstupní systém papíru / kapacita *3	Výstupní přihrádka 150 listů (68 g/m ²)
Napájení	220 V až 240 V AC, 3,1 A, 50 Hz/60 Hz
Spotřeba energie *1	Maximální spotřeba energie 1 330 W nebo méně V režimu spánku <ul style="list-style-type: none"> ● Přibližně 0,9 W (připojení přes USB) ● Přibližně 0,9 W (připojení přes síť LAN) ● Přibližně 0,9 W (připojení přes bezdrátovou síť LAN) Když je hlavní napájení vypnuto 0,1 W nebo méně
Rozměry (Š x H x V)	LBP228x 438 mm x 373 mm x 312 mm LBP226dw / LBP223dw 401 mm x 373 mm x 250 mm
Hmotnost	Hlavní jednotka *4 <ul style="list-style-type: none"> ● LBP228x: Přibližně 9,2 kg ● LBP226dw / LBP223dw: Přibližně 8,8 kg Spotřební materiál  Spotřební materiál(P. 429)
Prostor pro instalaci	Viz část „Začínáme“  Příručky a jejich obsah(P. 460)
Kapacita paměti	Paměť RAM: 1 GB
Podmínky prostředí	<ul style="list-style-type: none"> ● Teplota: 10 °C až 30 °C ● Vlhkost: 20 % až 80 % relativní vlhkosti (bez kondenzace)

*1Může se lišit v závislosti na prostředí a podmínkách, v nichž je zařízení používáno.

*2Rychlost tisku se měří na základě interního testování při použití papíru velikosti A4 a jednostranném tisku v poměru 100 % vůči předloze. Interní testování zahrnovalo nepřetržitý tisk stejné jedné stránky obsahu na běžný papír. Rychlost tisku se může lišit v závislosti na typu papíru, velikosti papíru nebo směru podávání papíru. Zařízení může automaticky přerušit nebo zpomalit činnost kvůli úpravě stavu tiskárny, například kontrole teploty některé jednotky nebo udržení kvality obrazu během nepřetržitého tisku.

*3Může se lišit v závislosti na prostředí instalace a typu použitého papíru.

*4 Nezahrnuje tonerovou kazetu.

Použitelný papír

68JK-076

V následující tabulce jsou uvedeny typy papíru, které lze v tomto zařízení použít.

■ Podporované velikosti papíru

✓ : K dispozici — : Není k dispozici

Velikosti papíru	Zásuvka na papír *1	Víceúčelová přihrádka	Automatický oboustranný tisk *2
A4 *3*4	✓	✓	✓
B5	✓	✓	—
A5 *5	✓	✓	—
A6	✓	✓	—
Legal (LGL) *3	✓	✓	✓
Letter (LTR) *3*4	✓	✓	✓
Statement (STMT)	✓	✓	—
Executive (EXEC)	✓	✓	—
Oficio *3	✓	✓	✓
Oficio (Brazílie) *3	✓	✓	✓
Oficio (Mexiko) *3	✓	✓	✓
Letter (Government) *3	✓	✓	—
Legal (Government) *3	✓	✓	—
Foolscap/Folio *3	✓	✓	✓
Foolscap (Austrálie) *3	✓	✓	—
Legal (Indie) *3	✓	✓	✓
3x5inch	—	✓	—

Velikosti papíru	Zásuvka na papír *1	Víceúčelová přihrádka	Automatický oboustranný tisk *2
Envelope No.10 (COM10)	—	✓	—
Obálka Monarch	—	✓	—
Obálka C5	—	✓	—
Obálka DL	—	✓	—
Uživatelská velikost papíru	✓ *6	✓ *7	✓ *8

*1Včetně volitelného modulu Cassette Feeding Module-AH.

*2Automatický oboustranný tisk je k dispozici bez výměny papíru.

*3Umožňuje vytisknout přijaté I-faxové dokumenty.

*4Umožňuje vytisknout sestavy nebo seznamy.

*5K dispozici je orientace na výšku nebo na šířku.

*6Dostupná je vlastní velikost od 105,0 mm x 148,0 mm do 216,0 mm x 355,6 mm.

*7Dostupná je vlastní velikost od 76,2 mm x 127,0 mm do 216,0 mm x 355,6 mm.

*8Dostupná je vlastní velikost od 210,0 mm x 279,4 mm do 216,0 mm x 355,6 mm.

■ Podporované typy papíru

V tomto přístroji je možné používat papír bez chlóru.

✓ : K dispozici — : Není k dispozici

Typ papíru	Zásuvka na papír *1	Víceúčelová přihrádka	Automatický oboustranný tisk *2
Běžný 1 *3*4	61 g/m ² až 74 g/m ²	✓	✓
Běžný 2 *3*4	75 g/m ² až 89 g/m ²	✓	✓
Běžný 3 *4	90 g/m ² až 105 g/m ²	✓	✓
Recyklovaný 1 *3*4	61 g/m ² až 74 g/m ²	✓	✓
Recyklovaný 2 *3*4	75 g/m ² až 89 g/m ²	✓	✓
Barevný *3*4	61 g/m ² až 74 g/m ²	✓	✓
Silný 1	106 g/m ² až 120 g/m ²	✓	✓
Silný 2	121 g/m ² až 149 g/m ²	—	—

Typ papíru		Zásuvka na papír ^{*1}	Víceúčelová přihrádka	Automatický oboustranný tisk ^{*2}
Silný 3	150 g/m ² až 163 g/m ²	—	✓	—
Tenký 1 ^{*3}	60 g/m ²	✓	✓	✓
Klížený 1	60 g/m ² až 74 g/m ²	✓	✓	✓
Klížený 2	75 g/m ² až 104 g/m ²	✓	✓	✓
Klížený 3	105 g/m ² až 120 g/m ²	✓	✓	✓
Štítky		—	✓	—
Obálka 1		—	✓	—
Obálka 2 ^{*5}		—	✓	—

^{*1}Včetně volitelného modulu Cassette Feeding Module-AH.

^{*2}Automatický oboustranný tisk je k dispozici bez výměny papíru.

^{*3}Umožňuje vytisknout přijaté faxové dokumenty I-Fax.

^{*4}Umožňuje vytisknout sestavy nebo seznamy.

^{*5}Pokud nelze správně provádět tisk se zvoleným nastavením <Obálka 1>, změňte výběr na <Obálka 2>.

Cassette Feeding Module-AH

68JK-077

Velikosti papíru	<ul style="list-style-type: none"> • Max: 216,0 mm x 355,6 mm • Min: 105,0 mm x 148,0 mm
Hmotnost papíru	60 g/m ² až 120 g/m ²
Kapacita zásuvek na papír *	550 listů (80 g/m ²)/640 listů (64 g/m ²) x 1
Rozměry (Š x H x V)	399 mm x 373 mm x 156 mm
Hmotnost	Přibližně 3,8 kg

*Může se lišit v závislosti na prostředí instalace a typu použitého papíru.

Funkce tiskárny

68JK-078

■ Funkce tiskárny UFR II

Typ	Interní
Velikost tisku	🔴 Použitelný papír(P. 445)
Rychlost tisku	Stejně jako „Rychlost tisku“ na „Hlavní jednotce“ 🔴 Hlavní jednotka(P. 443)
Rozlišení	Zpracování dat 1200 dpi x 1200 dpi, 600 dpi x 600 dpi
Popisný jazyk stránky (PDL)	UFR II
Podporovaný protokol	TCP/IP: LPD, Port9100, WSD
Rezidentní písma	Není
Rozhraní	USB USB 2.0 vysokorychlostní Kabelová síť LAN 10Base-T, 100Base-TX, 1000Base-T (splňuje požadavky IEEE 802.3) Bezdrátová síť LAN IEEE 802.11b, IEEE 802.11g, IEEE 802.11n

■ Funkce tiskárny PS*

Typ	Interní
Velikost tisku	🔴 Použitelný papír(P. 445)
Rychlost tisku	Stejně jako „Rychlost tisku“ na „Hlavní jednotce“ 🔴 Hlavní jednotka(P. 443)
Rozlišení	Zpracování dat 1200 dpi x 1200 dpi, 600 dpi x 600 dpi
Popisný jazyk stránky (PDL)	Adobe PS 3
Podporovaný protokol	TCP/IP: LPD, Port9100, WSD

Rezidentní písma	136 písem Roman
Rozhraní	<p>USB</p> <p>USB 2.0 vysokorychlostní</p> <p>Kabelová síť LAN</p> <p>10Base-T, 100Base-TX, 1000Base-T (splňuje požadavky IEEE 802.3)</p> <p>Bezdrátová síť LAN</p> <p>IEEE 802.11b, IEEE 802.11g, IEEE 802.11n</p>

*Funkce PS je dostupná v zařízení LBP228x / LBP226dw.

■ Funkce PCL tiskárny

Typ	Interní
Velikost tisku	🔘 Použitelný papír(P. 445)
Rychlost tisku	Stejně jako „Rychlost tisku“ na „Hlavní jednotce“ 🔘 Hlavní jednotka(P. 443)
Rozlišení	<p>Zpracování dat</p> <p>1200 dpi x 1200 dpi (pouze pro PCL6), 600 dpi x 600 dpi</p>
Popisný jazyk stránky (PDL)	PCL6, PCL5
Podporovaný protokol	TCP/IP: LPD, Port9100, WSD
Rezidentní písma	<p>LBP228x</p> <p>93 písem Roman</p> <p>LBP226dw / LBP223dw</p> <p>45 písem Roman</p>
Rozhraní	<p>USB</p> <p>USB 2.0 vysokorychlostní</p> <p>Kabelová síť LAN</p> <p>10Base-T, 100Base-TX, 1000Base-T (splňuje požadavky IEEE 802.3)</p> <p>Bezdrátová síť LAN</p> <p>IEEE 802.11b, IEEE 802.11g, IEEE 802.11n</p>

■ Tisková funkce paměťového média

Tisknutelné formáty souborů	<ul style="list-style-type: none"> ● JPEG (DCF/Exif 2.21 nebo dřívější/JFIF) ● TIFF (komprese JPEG/MH/MR/MMR)
------------------------------------	---



Funkce správy

68JK-079

■ Nastavení brány firewall

- Lze zadat až 16 IP adresy (nebo rozsahy IP adres) jak pro IPv4, tak pro IPv6.
- Paketové filtry popsané v této sekci kontrolují komunikaci pomocí protokolů TCP, UDP a ICMP.
- Lze zadat až 32 adres MAC.

■ IPSec

- Protokol IPSec, který je podporován zařízením, vyhovuje standardům RFC2401, RFC2402, RFC2406 a RFC4305.

Operační systém	<ul style="list-style-type: none"> • Windows Vista • Windows 7 • Windows 8 • Windows 8.1 • Windows 10 	
Režim připojení	Transportní režim	
Protokol výměny klíčů	IKEv1 (hlavní režim)	
	Metoda ověřování	<ul style="list-style-type: none"> • Předsdílený klíč • Digitální podpis
	Algoritmus „Hash“ (a délka klíče)	<ul style="list-style-type: none"> • HMAC-SHA1-96 • HMAC-SHA2 (256 bitů nebo 384 bitů)
	Algoritmus šifrování (a délka klíče)	<ul style="list-style-type: none"> • 3DES-CBC • AES-CBC (128 bitů, 192 bitů nebo 256 bitů)
	Algoritmus výměny klíčů / skupina (a délka klíče)	Diffie-Hellman (DH) <ul style="list-style-type: none"> • Group 1 (768 bitů) • Group 2 (1024 bitů) • Group 14 (2048 bitů)
ESP	Algoritmus hash	HMAC-SHA1-96
	Algoritmus šifrování (a délka klíče)	<ul style="list-style-type: none"> • 3DES-CBC • AES-CBC (128 bitů, 192 bitů nebo 256 bitů)
	Algoritmus hash / algoritmus šifrování (a délka klíče)	AES-GCM (128 bitů, 192 bitů nebo 256 bitů)
AH	Algoritmus hash	HMAC-SHA1-96

POZNÁMKA

- IPSec podporuje komunikaci na jednosměrovou adresu (nebo jedno zařízení).
- Zařízení nemůže současně používat protokol IPSec i DHCPv6.

■ Registrace klíčů a certifikátů

- Při instalaci klíče nebo certifikátu CA z počítače musí být splněny následující požadavky:

Formát	<ul style="list-style-type: none"> • Klíč: PKCS#12*1 • Certifikát CA: X.509 DER/PEM
Přípona souboru	<ul style="list-style-type: none"> • Klíč: „.p12“ nebo „.pfx“ • Certifikát CA: „.cer“ nebo „.pem“
Algoritmus veřejného klíče (a délka klíče)	<ul style="list-style-type: none"> • RSA (512 bitů, 1024 bitů, 2048 bitů, 4096 bitů) • DSA (1024 bitů, 2048 bitů, 3072 bitů) • ECDSA (P256, P384, P521)
Algoritmus podpisu certifikátu	<ul style="list-style-type: none"> • RSA: SHA-1, SHA-256, SHA-384*2, SHA-512*2, MD2, MD5 • DSA: SHA-1 • ECDSA: SHA-1, SHA-256, SHA-384, SHA-512
Algoritmus kryptografického otisku certifikátu	SHA1

*1Požadavky na certifikát obsažený v klíči jsou v souladu s certifikáty CA.

*2RSA-SHA-384 a RSA-SHA-512 jsou dostupné, pouze pokud je délka klíče RSA 1024 bitů a více.

POZNÁMKA

- Zařízení nepodporuje použití seznamu odvolaných certifikátů (CRL).

■ Definice „Slabého šifrování“

Pokud je volba <Zakázat použití slabého šifr.> nastavena na <Zap>, je zakázáno použití následujících algoritmů.

Hash	MD4, MD5, SHA-1
HMAC	HMAC-MD5
Kryptosystém se společným klíčem	RC2, RC4, DES
Kryptosystém s veřejným klíčem	Šifrování RSA (512 bitů/1024 bitů), podpis RSA (512 bitů/1024 bitů), DSA (512 bitů/1024 bitů), DH (512 bitů/1024 bitů)

POZNÁMKA

- I když je možnost <Zakázat slabé šifr. Klíč/cert.>/<Zakázat klíč/cert. se slabým šifr.> nastavena na hodnotu <Zap>, lze použít algoritmus hash SHA-1, který je použit pro podpis kořenového certifikátu.

Systemové prostředí

68JK-07A

Systemové požadavky pro Vzdálené uživatelské rozhraní *1	Windows <ul style="list-style-type: none"> • Windows 7 / 8.1 / 10: Internet Explorer 11 nebo novější • Windows 10: Edge macOS <ul style="list-style-type: none"> • Mac OS X 10.5 a pozdější • Safari 5.0.6 a novější Android <ul style="list-style-type: none"> • Chrome • UC Browser iOS <ul style="list-style-type: none"> • Safari • UC Browser
Software serveru přijímajícího I-Fax	<ul style="list-style-type: none"> • Microsoft Exchange Server 2007 SP3 • Microsoft Exchange Server 2010 • Microsoft Exchange Server 2013 • Microsoft Exchange Server 2016 • Lotus Domino R7.0 • Qpopper 4.0.19
Systemové požadavky nástroje Uživatelská příručka	Windows <ul style="list-style-type: none"> • Internet Explorer 9 nebo novější • Microsoft Edge • Firefox • Firefox ESR • Chrome*2 macOS <ul style="list-style-type: none"> • Safari • Firefox • Chrome*2 Linux <ul style="list-style-type: none"> • Firefox iOS <ul style="list-style-type: none"> • Safari*2 Android <ul style="list-style-type: none"> • Chrome*2

*1Před provedením změn nastavení zařízení nastavte svůj webový prohlížeč, aby povoloval všechny soubory cookie a používal JavaScript.

*2Pouze při procházení příručky na internetu.

Sítové prostředí

68JK-07C

■ Všeobecné specifikace

Podporovaný protokol	TCP/IP <ul style="list-style-type: none"> • Typ rámce: Ethernet II • Tiskové aplikace: LPD, Raw, IPP, IPPS, WSD, Mopria, Google Cloud Print, AirPrint, Windows 10 Mobile Print
-----------------------------	---

■ Specifikace kabelové sítě LAN

Rozhraní	Rozhraní podporující 10BASE-T, 100BASE-TX, 1000BASE-T (RJ-45)
-----------------	---

■ Specifikace bezdrátové sítě LAN

Standard	IEEE 802.11b, IEEE 802.11g, IEEE 802.11n
Systém přenosu	<ul style="list-style-type: none"> • IEEE 802.11b (modulační systém: DS-SS) • IEEE 802.11g (modulační systém: metoda OFDM) • IEEE 802.11n (modulační systém: metoda OFDM)
Frekvenční rozsah	2,412 GHz až 2,472 GHz
Maximální vysílací vysokofrekvenční výkon	16,5 dBm
Režim komunikace	<ul style="list-style-type: none"> • Režim infrastruktury • Režim přístupového bodu
Zabezpečení (metoda šifrování)	Režim infrastruktury <ul style="list-style-type: none"> • 128 (104)/64 (40)bitový WEP • WPA-PSK (TKIP/AES-CCMP) • WPA2-PSK (TKIP/AES-CCMP) Režim přístupového bodu WPA2-PSK (AES-CCMP)
Metoda připojení	WPS (Wi-Fi Protected Setup), ruční nastavení

Možnosti

68JK-07E

Instalace možností na zařízení umožňuje využívat další funkce.

■ Znalosti o tom, jaké typy možností jsou k dispozici

🔗 **Volitelná zařízení(P. 457)**

🔗 **Systémové volitelné doplňky(P. 458)**

■ Vyhledání volitelného zařízení podle účelu

Přidání zásuvky na papír

🔗 **Cassette Feeding Module-AH(P. 457)**

Volitelná zařízení

68JK-07F

Možnosti zařízení lze využít na maximum pomocí dále popsaných volitelných zařízení. Volitelná zařízení lze zakoupit u prodejce, u kterého jste zařízení zakoupili, nebo od místního prodejce produktů Canon.

Cassette Feeding Module-AH

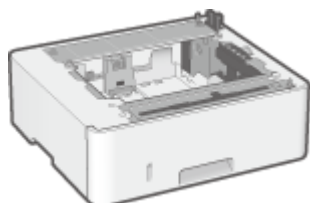

Instalace tohoto cassette feeding module umožňuje vložit papír jiné velikosti než je papír vložený do standardní zásuvky na papír. Tím se skutečně sníží doba a práce nutná k výměně papíru.

Metoda instalace

Viz část „Začínáme“. [▶ Příručky a jejich obsah\(P. 460\)](#)

Systémové volitelné doplňky

68JK-07H

Výkon zařízení lze dále zvýšit instalací systémových volitelných doplňků.

► **Souprava pro tisk čárových kódů(P. 458)**

► **Registrace licence(P. 458)**

Souprava pro tisk čárových kódů

Tento doplněk umožňuje generovat čárové kódy v různých formátech. Pokud chcete tisknout čárové kódy, je třeba povolit tisk PCL. Informace o použití sady Souprava pro tisk čárových kódů naleznete v příručce Barcode Printing Guide (Příručka k tisku čárových kódů) (příručka ve formátu PDF).

Registrace licence

K aktivaci některých systémových doplňků je třeba získat licenční klíč a ten následně registrovat v zařízení.

■ Získání licenčního klíče

Licenční klíč můžete získat pomocí webového prohlížeče. Otevřete stránku License Management System (<http://www.canon.com/lms/license>) a postupujte podle zobrazených pokynů. V rámci postupu bude třeba zadat následující čísla.

Číslo pro přístup k licenci

Zjistěte číslo pro přístup k licenci na certifikátu čísla pro přístup k licenci, který je dodáván s doplňkem.

Sériové číslo zařízení

Sériové číslo zkontrolujte na ovládacím panelu.



<Monitor stavu> ► <Informace o zařízení> ► <Sériové číslo>

■ Uložení licenčního klíče

1 Vyberte možnost <Nabídka> na obrazovce Domů. ► **Obrazovka Domů(P. 108)**

2 Vyberte možnost <Nastavení správy>.

- Pokud se zobrazí přihlašovací obrazovka, zadejte správné ID a PIN. ► **Přihlášení do systému stroje(P. 125)**

3 Vyberte <Licence/Jiná> ► <Zaregistrovat licenci>.

4 Přečtěte si zobrazenou zprávu a vyberte tlačítko <OK>.

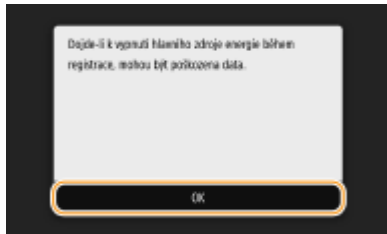

5 Pomocí číselných tlačítek zadejte licenční klíč a vyberte tlačítko <Použít>.

⇒ Spustí se registrace. Počkejte, až se zobrazí hlášení <Instalace je dokončena. Změny budou platit po vypnutí a zapnutí hlavního napájení.>.

POZNÁMKA:

- Pokud se zobrazí zpráva <Tato funkce vyžadovaná k instalaci není přítomna.>, povolte funkce nutné k aktivaci doplňku a znovu zaregistrujte licenční klíč.



6 Vyberte možnost <Zavřít>.

7 Restartujte stroj. ▶ Restartování zařízení(P. 104)

Příručky a jejich obsah

68JK-07J

Se zařízením se dodávají následující příručky. Podle potřeby do nich nahlédněte.

Začínáme		<p>Jako první si přečtete tuto příručku. Popisuje základní postupy instalace, od odstranění balicího materiálu po nastavení zařízení.</p> 
Uživatelská příručka (tato příručka)		<p>Tato příručka popisuje všechny funkce zařízení a lze ji zobrazit pomocí webového prohlížeče. Informace lze procházet podle kategorií nebo zadat klíčové slovo a vyhledat stránky ke konkrétnímu tématu. ▶ Použití dokumentu Uživatelská příručka(P. 461)</p>

Použití dokumentu Uživatelská příručka

68JK-07K

Uživatelská příručka je dokument, který lze zobrazit v počítači nebo mobilním zařízení, popisující veškeré funkce zařízení. Můžete vyhledávat ze zamýšleného použití nebo zadat klíčové slovo, a tak rychle najít hledanou stránku. Tato část popisuje rozložení obrazovky dokumentu Uživatelská příručka a jak tuto příručku číst. Můžete nastavit, jak bude vypadat vzhled dokumentu Uživatelská příručka.

■ Rozložení obrazovky dokumentu Uživatelská příručka

V této části jsou popsány konfigurace obrazovek dokumentu Uživatelská příručka a způsob používání tlačítek na obrazovce. **► Rozložení obrazovky dokumentu Uživatelská příručka (P. 462)**

■ Zobrazení dokumentu Uživatelská příručka

Tato část popisuje význam značek použitých v dokumentu Uživatelská příručka, jak jsou znázorněny klávesy na ovládacím panelu a tlačítka na displeji počítače a další fakta, která slouží k pochopení informací obsažených v dokumentu Uživatelská příručka. **► Zobrazení dokumentu Uživatelská příručka (P. 465)**

■ Nastavení, jak bude vypadat vzhled dokumentu Uživatelská příručka.

Můžete změnit velikost znaků použitých v dokumentu Uživatelská příručka a přepnout rozvržení obrazovky, čímž přizpůsobíte zobrazení dokumentu Uživatelská příručka zařízení, které používáte.

Vyhledání požadovaného tématu

Vyhledávání v obsahu

- Hledanou stránku můžete najít výběrem tématu na kartě „Obsah“ v levé části obrazovky.

Hledání podle klíčového slova

- Vyhledávejte zadáním klíčového slova, například „obálka“ nebo „tonerová kazeta“. Zobrazí se stránky obsahující dané klíčové slovo. Z výsledků pak můžete vybrat hledanou stránku. Můžete také zadávat slovní spojení, například „připojení k síti“. Vyhledávání pomocí klíčového slova podporuje také použití logického operátoru AND k vyhledávání více klíčových slov. Uspořádání obrazovky vyhledávání a způsob jejího používání naleznete pod heslem **► Hledat (P. 463)**.

Rozložení obrazovky dokumentu Uživatelská příručka



68JK-07L

Dokument Uživatelská příručka je rozdělený na několik obrazovek, jejichž obsah se liší.

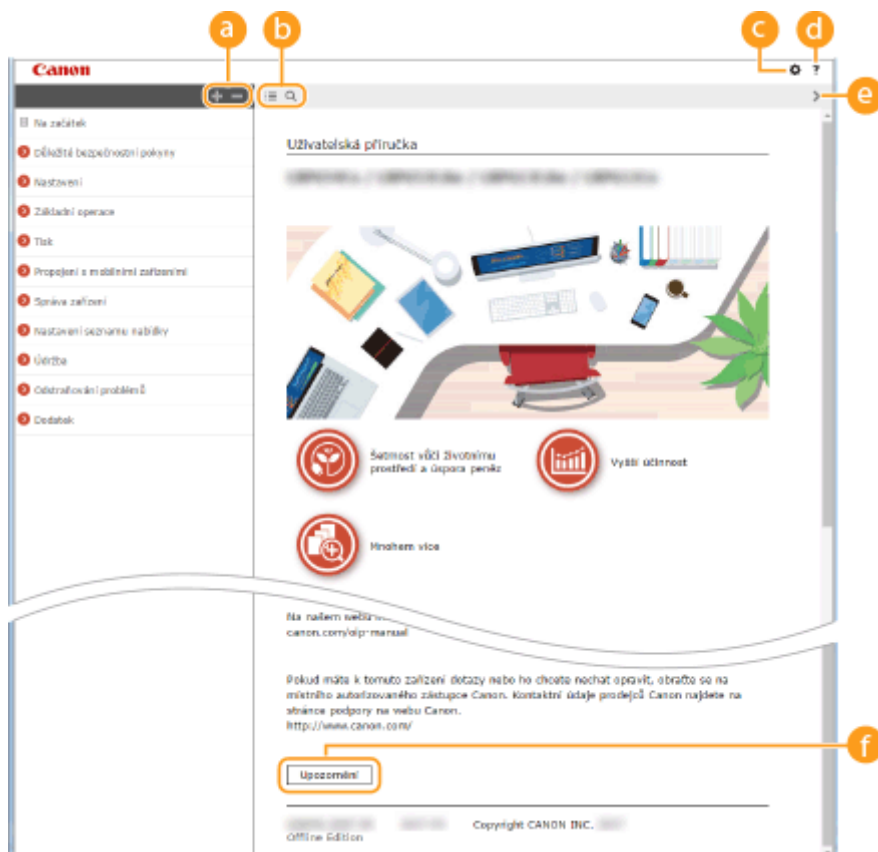

Domovská stránka

Zobrazí se při otevření dokumentu Uživatelská příručka.



Kliknutím na tlačítko  též zobrazíte veškeré sekce v kapitolách. Kliknutím na tlačítko  se vrátíte k předchozímu zobrazení na displeji.



Kliknutím přepnete zobrazení mezi obsahem a vyhledáváním. Pokud je zobrazen obsah, přepíná se každým kliknutím na tlačítko  mezi skrytím a zobrazením obrazovky. Jestliže je zobrazena obrazovka vyhledávání, přepíná se každým kliknutím na tlačítko  mezi skrytím a zobrazením obrazovky.



Kliknutím nastavíte parametry, které určují zobrazení například velikosti znaků nebo rozvržení dokumentu Uživatelská příručka.



Kliknutím zobrazíte informace o zobrazení dokumentu Uživatelská příručka, jak v něm vyhledávat a další informace.



Kliknutím zobrazíte předchozí nebo následující téma.



Kliknutím zobrazíte důležité informace, které byste při používání zařízení měli vědět.

Stránka s tématy

Obsahuje informace o způsobu konfigurace a použití zařízení.

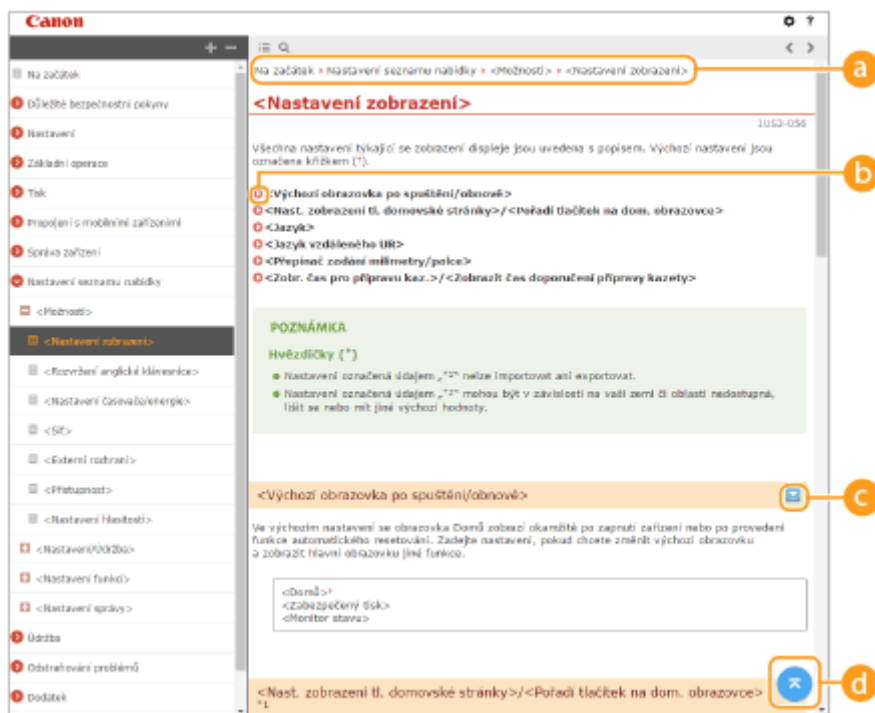



a Navigace

Podívejte se, které téma kapitoly je právě zobrazené.



Kliknutím se vrátíte na příslušnou stránku. Kliknutím na tlačítko „Zpět“ ve webovém prohlížeči se vrátíte na předchozí stránku.



Kliknutím na tlačítko  zobrazíte skryté podrobné popisy. Kliknutím na tlačítko  zavřete podrobné popisy.



Kliknutím se vrátíte nahoru na začátek stránky.

Hledat

Kliknutím na tlačítko  zobrazíte obrazovku vyhledávání. Obsahuje textové pole, pomocí něhož lze hledat podle klíčového slova a vyhledat požadovanou stránku.

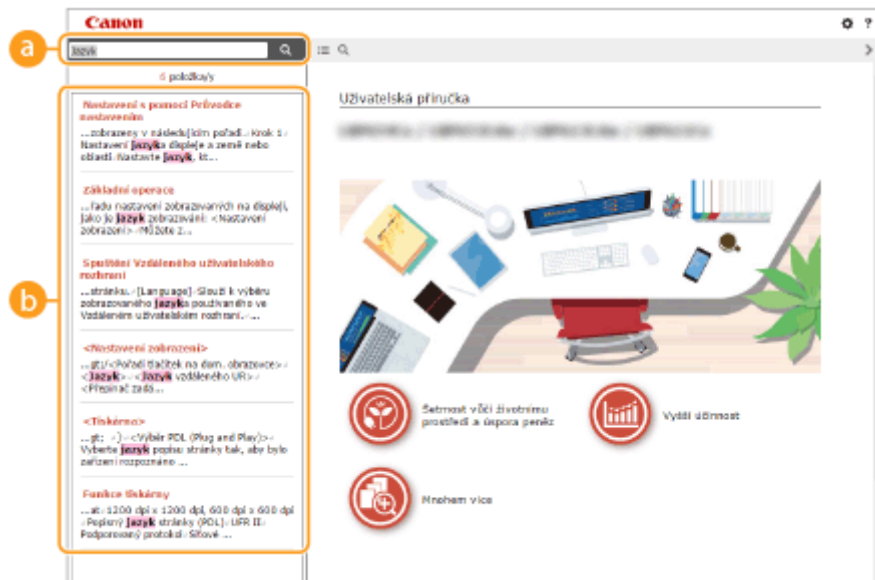

a [Zde zadejte klíčové slovo(a)]

Zadejte klíčové slovo nebo slova a kliknutím na tlačítko  zobrazte výsledky hledání. Když klíčová slova oddělíte mezerou (prázdným znakem), můžete vyhledat stránky obsahující všechna klíčová slova. Stránky, obsahující přesnou frázi, můžete vyhledat pouze pokud uzavřete klíčová slova do dvojitých uvozovek.

b Výsledek hledání

Zobrazí výsledky vyhledávání stránek obsahujících zadaná klíčová slova. Ve výsledcích vyhledejte požadovanou stránku a klikněte na název tématu dané stránky.

POZNÁMKA:

- Zadaná klíčová slova se ve výsledcích hledání objeví tučně.

Zobrazení dokumentu Uživatelská příručka

68JK-07R

V této části jsou popsány značky, tlačítka, obrazovky a další položky použité v dokumentu Uživatelská příručka. Varování a upozornění jsou též uvedeny v části „Důležité bezpečnostní pokyny“ v dokumentu „Začínáme“ dodávaném se zařízením. Viz též tyto pokyny.

Značky

Upozornění týkající se bezpečnosti, omezení a manipulace se zařízením, užitečné tipy a další informace jsou označeny následujícími značkami.



Uvádí varování týkající se operací, které by mohly vést k úmrtí nebo poranění osob, pokud by nebyly správně provedeny. Z důvodu zajištění bezpečného provozu přístroje těmto varováním vždy věnujte pozornost.

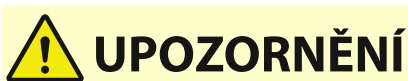

Uvádí upozornění týkající se operací, které by mohly vést k poranění osob, pokud by nebyly správně provedeny. Z důvodu zajištění bezpečného provozu přístroje těmto upozorněním vždy věnujte pozornost.



Označuje operaci, která nesmí být provedena. Pečlivě si tyto pokyny přečtěte a neprovádějte popsané operace.

DŮLEŽITÉ

Označuje provozní požadavky a omezení. Tyto položky si pečlivě přečtěte, abyste mohli přístroj správně obsluhovat a aby nedošlo k poškození přístroje nebo majetku.

POZNÁMKA



Označuje potvrzení operace nebo obsahuje dodatečné vysvětlení postupu.

TIPY

Upozorňuje na praktické funkce a poskytuje tipy, které mohou být užitečné při používání zařízení.

Tlačítka použitá v příručce







Tlačítka na ovládacím panelu a tlačítka na obrazovce počítače jsou zobrazena následujícím způsobem:

Typ	Příklad
Tlačítka na ovládacím panelu	 
Nastavení zobrazená na ovládacím panelu	<Nastavení časovače/energie> <Zachycený papír.>
Tlačítka a další text rozhraní zobrazený na obrazovce počítače	[Předvolby]

POZNÁMKA

- Je popsán případ, ve kterém uživatel stiskne tlačítko na displeji pro model s dotykovým panelem a případ, ve kterém uživatel stiskne klávesu na ovládacím panelu pro model s černobílým panelem LCD, i když jsou operace těchto zařízení stejné. Například operace pro zobrazení obrazovky <Monitor stavu> je vyjádřena prostřednictvím výzvy „Stiskněte <Monitor stavu> ()“.

/ / (Model s černobílým panelem LCD)

Klávesy ,  a  na ovládacím panelu se používají k výběru cílové položky v nastaveních, ale jejich popis je v dokumentu Uživatelská příručka vynechán. Operace pro výběr <XXXXX> pomocí tlačítka  nebo  a stisknutí tlačítka  je představena podle vyobrazení dále v dokumentu Uživatelská příručka.

- 1 Vyberte <XXXXX>.

Obrazovky počítače použité v této příručce

Pokud není uvedeno jinak, vztahují se ukázky dialogových oken a náhledů obrazovek použité v tomto dokumentu Uživatelská příručka k modelu LBP228x. V závislosti na použitém modelu nebo operačním systému se dialogová okna použitá v této příručce mohou mírně odlišovat od oken, která skutečně vidíte. Také vzhled ovladačů a softwaru se může lišit podle verze.

Ilustrace použité v této příručce

Pokud není uvedeno jinak, vztahují se obrázky použité v tomto dokumentu Uživatelská příručka k modelu LBP228x. Ilustrace kazety na toner používají kazetu Canon Cartridge 057.

Základní operace v systému Windows

68JK-07U

- ▶ **Zobrazení složky tiskárny**(P. 467)
- ▶ **Povolení služby [Zjišťování sítě]**(P. 467)
- ▶ **Zobrazení sdílených tiskáren na tiskovém serveru**(P. 468)
- ▶ **Tisk zkušební stránky v systému Windows**(P. 469)
- ▶ **Kontrola bitové architektury**(P. 469)
- ▶ **Kontrola portu tiskárny**(P. 470)
- ▶ **Kontrola obousměrné komunikace**(P. 471)
- ▶ **Kontrola identifikátoru SSID, k němuž je počítač připojen**(P. 472)
- ▶ **Při tisku z aplikace Windows Store**(P. 473)

POZNÁMKA

- V závislosti na použitém počítači se obsluha může lišit.

■ Zobrazení složky tiskárny

Windows Vista

[Start] ▶ vyberte [Ovládací panely] ▶ [Tiskárna].

Windows 7/Server 2008 R2

[Start] ▶ vyberte [Zařízení a tiskárny].

Windows 8/Server 2012

Klikněte pravým tlačítkem na levý dolní roh obrazovky ▶ vyberte [Ovládací panely] ▶ [Zobrazit zařízení a tiskárny].

Windows 8.1/Server 2012 R2

Klikněte pravým tlačítkem na nabídku [Start] ▶ vyberte [Ovládací panely] ▶ [Zobrazit zařízení a tiskárny].

Windows 10

[

Windows Server 2008

[Start] ▶ vyberte [Ovládací panely] ▶ dvakrát klikněte na možnost [Tiskárny].

Windows Server 2016

Klikněte pravým tlačítkem na možnost [

■ Povolení služby [Zjišťování sítě]

Povolte službu [Zjišťování sítě], aby bylo vidět počítače na síti.

Windows Vista

[Start] ▶ vyberte [Ovládací panely] ▶ [Zobrazit úlohy a stav sítě] ▶ vyberte [Zapnout zjišťování sítě] v nabídce [Zjišťování sítě].

Windows 7/Server 2008 R2

[Start] ▶ vyberte [Ovládací panely] ▶ [Zobrazit úlohy a stav sítě] ▶ [Změnit pokročilé nastavení sdílení] ▶ vyberte [Zapnout zjišťování sítě] v nabídce [Zjišťování sítě].

Windows 8/Server 2012

Klikněte pravým tlačítkem na levý dolní roh obrazovky ▶ vyberte [Ovládací panely] ▶ [Zobrazit úlohy a stav sítě] ▶ [Změnit pokročilé nastavení sdílení] ▶ vyberte [Zapnout zjišťování sítě] v nabídce [Zjišťování sítě].

Windows 8.1/Server 2012 R2

Klikněte pravým tlačítkem na nabídku [Start] ► vyberte [Ovládací panely] ► [Zobrazit úlohy a stav sítě] ► [Změnit pokročilé nastavení sdílení] ► vyberte [Zapnout zjišťování sítě] v nabídce [Zjišťování sítě].

Windows 10

[] ► vyberte [System Windows] ► [Ovládací panely] ► [Zobrazit úlohy a stav sítě] ► [Změnit pokročilé nastavení sdílení] ► vyberte [Zapnout zjišťování sítě] v nabídce [Zjišťování sítě].

Windows Server 2008

[Start] ► vyberte [Ovládací panely] ► dvakrát klikněte na možnost [Centrum síťových připojení a sdílení] ► vyberte [Zapnout zjišťování sítě] v nabídce [Zjišťování sítě].

Windows Server 2016

Klikněte pravým tlačítkem na možnost [] ► vyberte [Ovládací panely] ► [Zobrazit úlohy a stav sítě] ► [Změnit pokročilé nastavení sdílení] ► vyberte [Zapnout zjišťování sítě] v nabídce [Zjišťování sítě].

■ Zobrazení sdílených tiskáren na tiskovém serveru

1 Otevřete Windows Explorer.

Windows Vista/7/Server 2008

[Start] ► vyberte [Všechny programy] nebo [Programy] ► [Příslušenství] ► [Průzkumník Windows].

Windows 8/Server 2012

Klikněte pravým tlačítkem na levý dolní roh obrazovky ► vyberte [Průzkumník souborů].

Windows 8.1/Server 2012 R2

Klikněte pravým tlačítkem na možnost [Start] ► vyberte [Průzkumník souborů].

Windows 10/Server 2016

Klikněte pravým tlačítkem na možnost [] ► vyberte [Průzkumník souborů].

2 Ve složce [Sít] nebo [Místa v síti] vyberte tiskový server.

- Chcete-li zobrazit počítače v síti, může být nutné zapnout funkci zjišťování sítě nebo vyhledat počítače v síti.



⇒ Zobrazí se sdílené tiskárny.

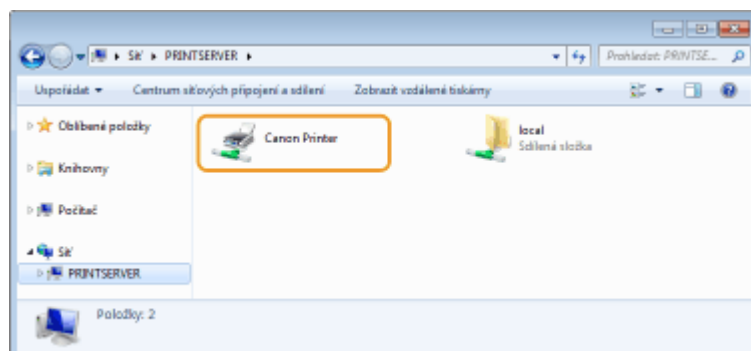

■ Tisk zkušební stránky v systému Windows

Můžete zkontrolovat, zda je ovladač tiskárny funkční, a to vtištěním zkušební stránky v systému Windows.

- 1 Vložte vhodný papír velikosti A4 do zásuvky na papír. ▶ Vkládání papíru do zásuvky na papír(P. 128)
- 2 Otevřete složku tiskárny. ▶ Zobrazení složky tiskárny(P. 467)
- 3 Klikněte pravým tlačítkem na ikonu ovladače tiskárny pro dané zařízení a klikněte na možnost [Vlastnosti tiskárny] nebo [Vlastnosti].

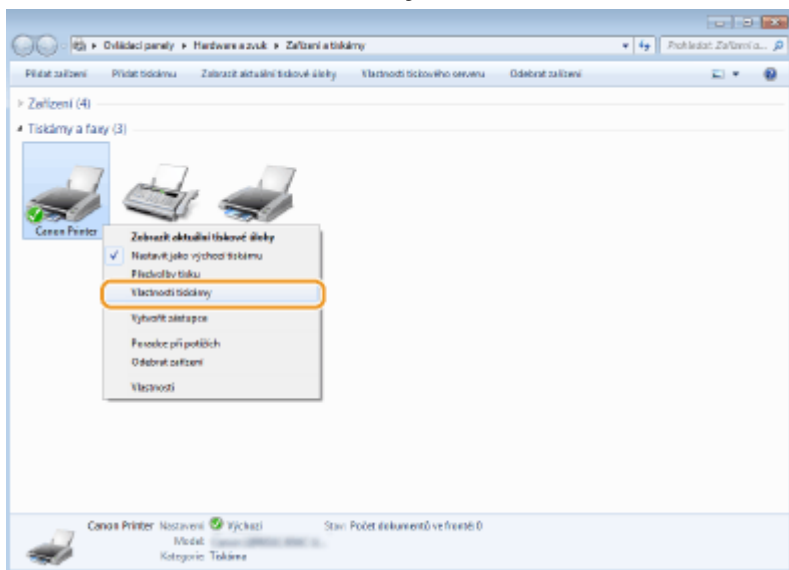

- 4 Klikněte na možnost [Tisk zkušební stránky] na kartě [Obecné].

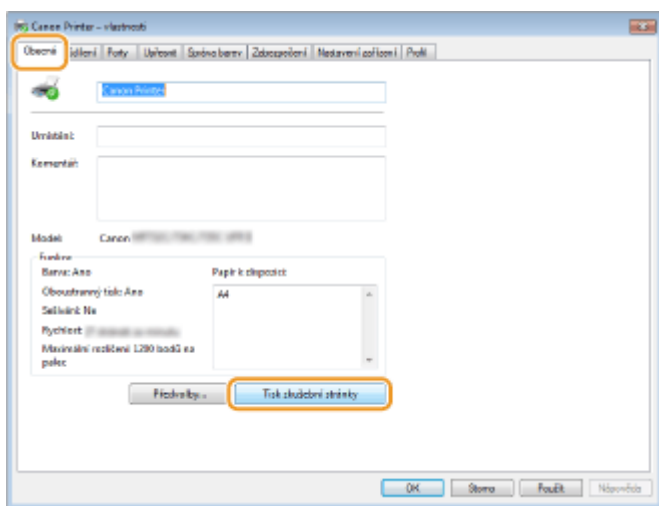

⇒ Vytiskne se zkušební stránka.

■ Kontrola bitové architektury

Pokud si nejste jisti, zda se v počítači používá 32- nebo 64bitový systém Windows, postupujte podle následujících pokynů.

1 Zobrazení okna [Ovládací panely].

Windows Vista/7/Server 2008

[Start] ► vyberte [Ovládací panely].

Windows 8/Server 2012

Klikněte pravým tlačítkem na levý dolní roh obrazovky ► vyberte [Ovládací panely].

Windows 8.1/Server 2012 R2

Klikněte pravým tlačítkem na možnost [Start] ► vyberte [Ovládací panely].

Windows 10/Server 2016

Pokračujte krokem 2.

2 Zobrazení okna [Systém].

Windows Vista/7/8/Server 2008 R2/Server 2012

Klikněte na možnost [Systém a údržba] nebo [Systém a zabezpečení] ► [Systém].

Windows 10/Server 2016

Klikněte na možnost [Win+I] ► [Nastavení] ► [Systém] ► vyberte [Informace o produktu].

Windows Server 2008

Dvakrát klikněte na možnost [Systém].

3 Zkontrolujte bitovou architekturu.

Pro 32bitové verze je zobrazeno

[32bitový operační systém].

Pro 64bitové verze je zobrazeno

[64bitový operační systém].

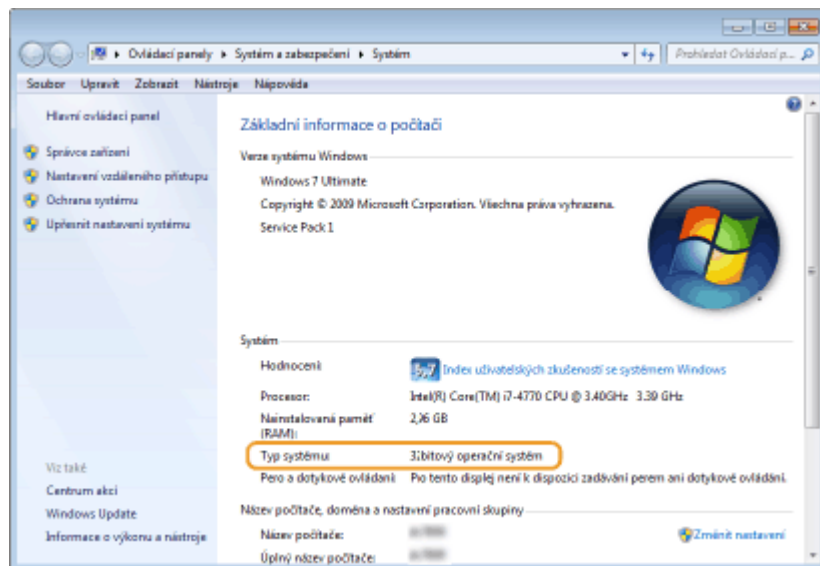

■ Kontrola portu tiskárny

1 Otevřete složku tiskárny. ► Zobrazení složky tiskárny(P. 467)

- 2** Klikněte pravým tlačítkem na ikonu ovladače tiskárny pro dané zařízení a klikněte na možnost [Vlastnosti tiskárny] nebo [Vlastnosti].

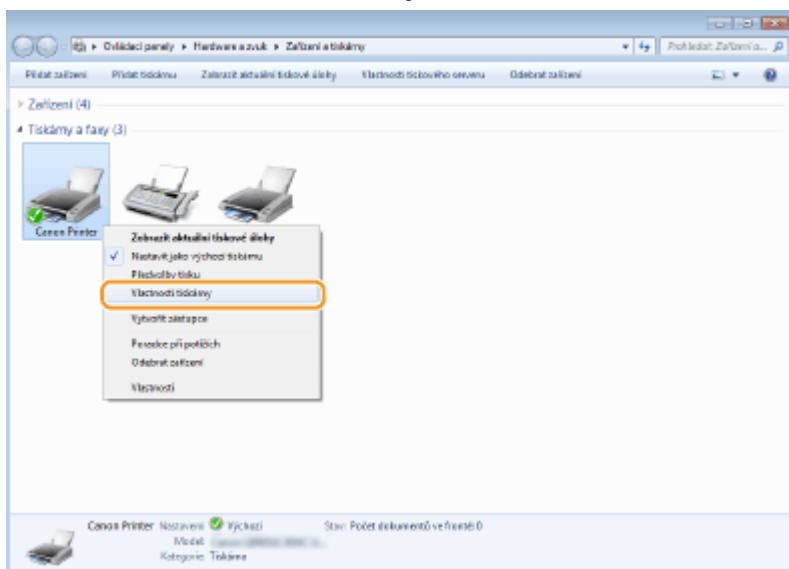

- 3** Na kartě [Porty] zkontrolujte, zda je port vybrán správně.

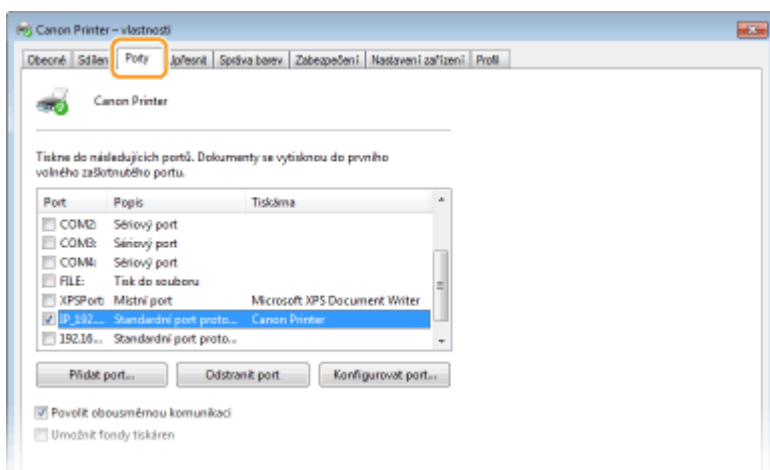

POZNÁMKA

Pokud používáte síťové připojení a změnili jste IP adresu zařízení

- Musíte přidat nový port. [Konfigurace portů tiskáren\(P. 55\)](#)

■ Kontrola obousměrné komunikace

- 1** Otevřete složku tiskárny. [Zobrazení složky tiskárny\(P. 467\)](#)
- 2** Klikněte pravým tlačítkem na ikonu ovladače tiskárny pro dané zařízení a klikněte na možnost [Vlastnosti tiskárny] nebo [Vlastnosti].

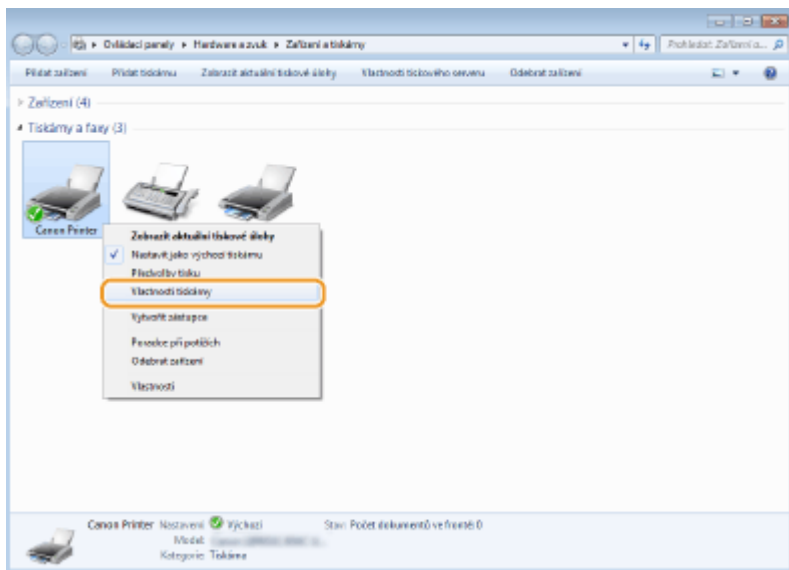

3 Na kartě [Porty] se ujistěte, zda je zaškrtnuté pole [Povolit obousměrnou komunikaci].

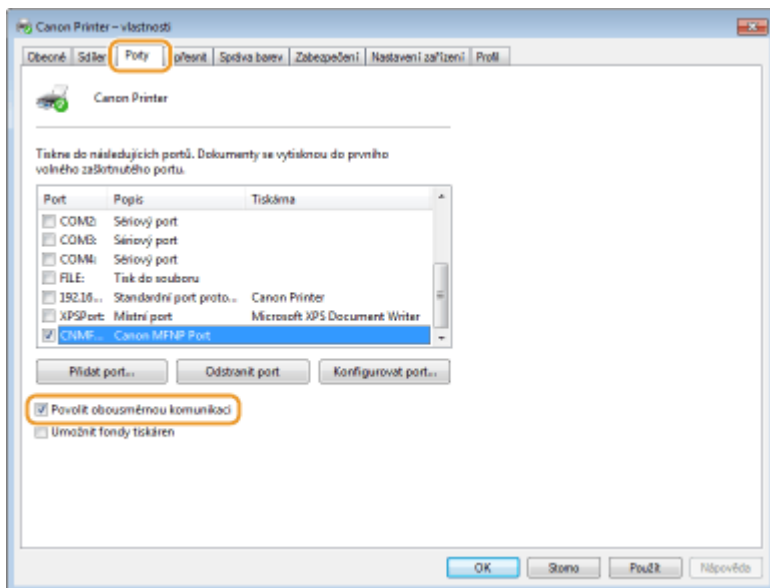

■ Kontrola identifikátoru SSID, k němuž je počítač připojen

Pokud máte počítač připojený k bezdrátové síti LAN, klikněte na hlavním panelu systému na možnost nebo a zobrazte tak SSID připojeného směrovače bezdrátové sítě.

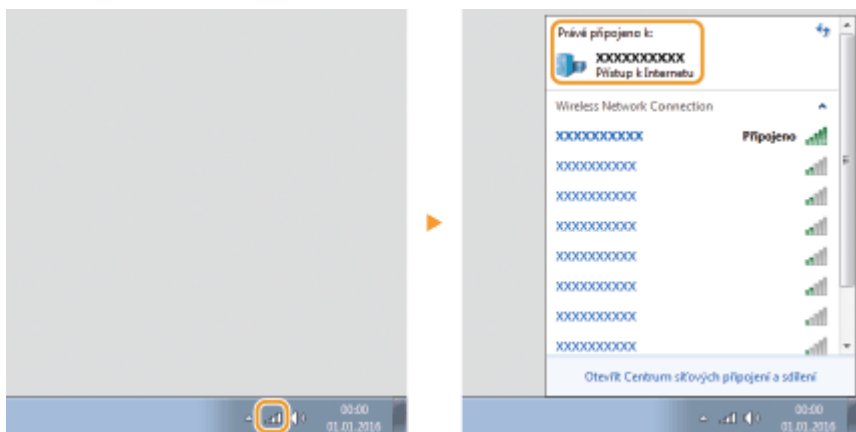

■ Při tisku z aplikace Windows Store

Windows 8.1/Server 2012 R2

Zobrazte symboly na pravé straně obrazovky ► Klepněte nebo klikněte na možnost [Zařízení] ► [Tisk] ► Ovladač, který používáte ► [Tisk].

Windows 10

Klepněte nebo klikněte na možnost [Tisk] v aplikaci ► Ovladač, který používáte ► [Tisk].

Windows Server 2012

; Zobrazte symboly na pravé straně obrazovky ► Poklepejte nebo klikněte na [Zařízení] ► Ovladač, který používáte ► [Tisk].

POZNÁMKA

- Pokud tisknete tímto způsobem, je k dispozici pouze omezené množství nastavení tisku.
- Pokud se zobrazí zpráva [Tiskárna vyžaduje vaši pozornost. Přepněte na plochu a podívejte se, co je potřeba udělat.], přejděte na plochu a postupujte podle pokynů v zobrazeném dialogovém okně. Tato zpráva se zobrazí, pokud je zařízení nastavené na možnost zobrazení uživatelského jména při tisku a podobných činnostech.

Upozornění

68JK-07W

■ Logo IPv6 Ready



Sada protokolů, které toto zařízení podporuje, získala logo IPv6 Ready Phase-2 ustanovené organizací IPv6 Forum.

■ Informace o produktu požadované podle NAŘÍZENÍ KOMISE (EU) č. 801/2013 ve znění nařízení (ES) č. 1275/2008

Spotřeba elektrické energie výrobku v pohotovostním režimu při připojení na síť, když jsou všechny pevné síťové porty připojeny a všechny bezdrátové síťové porty aktivovány (jestliže jsou k dispozici současně).

Název modelu	Spotřeba elektrické energie výrobku v pohotovostním režimu při připojení na síť
LBP228x / LBP226dw / LBP223dw	3,0 W nebo méně

POZNÁMKA

- Výše uvedené hodnoty jsou aktuální hodnoty pro jednotlivá zařízení, které byly vybrané arbitrárně, a mohou se lišit od hodnot zjištěných během provozu zařízení. Volitelné síťové porty nejsou během měření připojené nebo aktivované.

■ Směrnice OEEZ a o bateriích



Pouze Evropská unie a EHP (Norsko, Island a Lichtenštejsko)

Tento symbol znamená, že podle směrnice OEEZ (2012/19/EU), směrnice o bateriích (2006/66/ES) a/nebo podle vnitrostátních právních prováděcích předpisů k těmto směrnici nemá být tento výrobek likvidován s odpadem z domácností.

Je-li v souladu s požadavky směrnice o bateriích vytištěna pod výše uvedeným symbolem chemická značka, udává, že tato baterie nebo akumulátor obsahuje těžké kovy (Hg = rtuť, Cd = kadmium, Pb = olovo) v koncentraci vyšší, než je příslušná hodnota předepsaná směrnici.

Tento výrobek má být vrácen do určeného sběrného místa, např. v rámci autorizovaného systému odběru jednoho výrobku za jeden nově prodaný podobný výrobek, nebo do autorizovaného sběrného místa pro recyklaci odpadních elektrických a elektronických zařízení (OEEZ), baterií a akumulátorů. Nevhodné nakládání s tímto druhem odpadu by mohlo mít negativní dopad na životní prostředí a lidské zdraví, protože elektrická a elektronická zařízení zpravidla obsahují potenciálně nebezpečné látky. Vaše spolupráce na správné likvidaci tohoto výrobku napomůže efektivnímu využívání přírodních zdrojů.

Chcete-li získat podrobné informace týkající se recyklace tohoto výrobku, obraťte se prosím na místní úřad, orgán pro nakládání s odpady, schválený systém nakládání s odpady či společnost zajišťující likvidaci domovního odpadu, nebo navštivte webové stránky www.canon-europe.com/weee nebo www.canon-europe.com/battery.

■ Environmental Information

Reducing your environmental impact while saving money

Power Consumption and Activation Time

The amount of electricity a device consumes depends on the way the device is used. This product is designed and set in a way to allow you to reduce your electricity costs. After the last print it switches to Ready Mode. In this mode it can print again immediately if required. If the product is not used for a time, the device switches to its Power Save Mode. The devices consume less power (Watt) in these modes.

If you wish to set a longer Activation Time or would like to completely deactivate the Power Save Mode, please consider that this device may then only switch to a lower energy level after a longer period of time or not at all. Canon does not recommend extending the Activation Times from the optimum ones set as default.

Energy Star®

The Energy Star® programme is a voluntary scheme to promote the development and purchase of energy efficient models, which help to minimise environmental impact.

Products which meet the stringent requirements of the Energy Star® programme for both environmental benefits and the amount of energy consumption will carry the Energy Star® logo accordingly.

Paper types

This product can be used to print on both recycled and virgin paper (certified to an environmental stewardship scheme), which complies with EN12281 or a similar quality standard. In addition it can support printing on media down to a weight of 64g/m².

Lighter paper means less resources used and a lower environmental footprint for your printing needs.

Duplex printing (Standard duplex printing products only)

Duplex printing capability enables you to print on both sides automatically, and therefore helps to reduce the use of valuable resources by reducing your paper consumption.

The duplex function has been auto enabled during the set up and driver installation and Canon strongly recommends that you do not disable this function. You should continue to use the duplex function to reduce the environmental impact of your work with this product at all times.

■ Odmítnutí odpovědnosti

- Informace obsažené v tomto dokumentu podléhají změnám bez předchozího upozornění.
- SPOLEČNOST CANON INC. NEPOSKYTUJE NA TENTO MATERIÁL ZÁRUKY JAKÉHOKOLIV DRUHU, VÝSLOVNÉ ANI VYPLÝVAJÍCÍ, NENÍ-LI ZDE UVEDENO JINAK, ZAHRAJÍCÍ BEZ OMEZENÍ ZÁRUKY PRODEJNOSTI, OBCHODOVATELNOSTI, VHODNOSTI PRO URČITÝ ÚČEL POUŽITÍ NEBO NEPORUŠENÍ CIZÍCH PRÁV. SPOLEČNOST CANON INC. NENÍ ODPOVĚDNÁ ZA ŽÁDNÉ PŘÍMÉ, NÁHODNÉ NEBO NÁSLEDNÉ ŠKODY JAKÉKOLI POVAHY, ZTRÁTY NEBO NÁKLADY VYPLÝVAJÍCÍ Z POUŽÍVÁNÍ TOHOTO MATERIÁLU.
- Pokud nemáte přístup k aplikaci Adobe Reader, abyste si prohlédli příručky ve formátu PDF, zkuste další programy, například PDF Preview vyvíjený společností Vivid Document Imaging Technologies.

■ Ochranné známky

Adobe, Acrobat a Reader jsou registrované ochranné známky společnosti Adobe Systems Incorporated ve Spojených státech amerických a v dalších zemích.

Apple, Bonjour, iPad, iPhone, iPod touch, Safari, Mac, macOS a OS X jsou ochranné známky společnosti Apple Inc. Microsoft, Windows, Windows Vista, Windows Server, Internet Explorer, Microsoft Edge, Excel a PowerPoint jsou registrované ochranné známky nebo ochranné známky společnosti Microsoft Corporation ve Spojených státech amerických a v dalších zemích.

iOS je registrovaná ochranná známka nebo ochranná známka společnosti Cisco ve Spojených státech amerických a v dalších zemích, která se používá v rámci licence.

Mopria®, the Mopria® Logo a Mopria® Alliance logo jsou registrované ochranné známky a servisní známky Mopria Alliance, Inc. ve Spojených státech amerických a v dalších zemích. Nepovolené používání je přísně zakázáno.

Google Cloud Print, Google Chrome a Android jsou registrované ochranné známky nebo ochranné známky společnosti Google Inc.

UFST: Copyright © 1989 - 1996, 1997, 2003, 2004, 2008, all rights reserved, by Monotype Imaging Inc.

This product contains the Universal Font Scaling Technology or UFST® under license from Monotype Imaging, Inc.

UFST® is a trademark of Monotype Imaging, Inc. registered in the United States Patent and Trademark Office and may be registered in certain jurisdictions.



Copyright © 2007 -08 Adobe Systems Incorporated. All rights reserved.

Protected by U.S. Patents 5,737,599; 5,781,785; 5,819,301; 5,929,866; 5,943,063; 6,073,148; 6,515,763; 6,639,593; 6,754,382; 7,046,403; 7,213,269; 7,242,415; Patents pending in the U.S. and other countries.

All instances of the name PostScript in the text are references to the PostScript language as defined by Adobe Systems Incorporated unless otherwise stated. The name PostScript also is used as a product trademark for Adobe Systems' implementation of the PostScript language interpreter.

Except as otherwise stated, any reference to a "PostScript printing device," "PostScript display device," or similar item refers to a printing device, display device or item (respectively) that contains PostScript technology created or licensed by Adobe Systems Incorporated and not to devices or items that purport to be merely compatible with the PostScript language.

Adobe, the Adobe logo, PostScript, the PostScript logo, and PostScript 3 are either registered trademarks or trademarks of Adobe Systems Incorporated in the United States and/or other countries.

Linux is a registered trademark of Linus Torvalds. Microsoft and Windows are either registered trademarks or trademarks of Microsoft Corporation in the United States and/or other countries.

All other trademarks are the property of their respective owners.



Copyright © 2008 Adobe Systems Incorporated. All rights reserved.

Protected by U.S. Patents 6,185,684; 6,205,549; 7,213,269; 7,272,628; 7,278,168; Patents pending in the U.S. and other countries.

All instances of the name PostScript in the text are references to the PostScript language as defined by Adobe Systems Incorporated unless otherwise stated. The name PostScript also is used as a product trademark for Adobe Systems' implementation of the PostScript language interpreter.

Except as otherwise stated, any reference to a "PostScript printing device," "PostScript display device," or similar item refers to a printing device, display device or item (respectively) that contains PostScript technology created or licensed

by Adobe Systems Incorporated and not to devices or items that purport to be merely compatible with the PostScript language.

Adobe, the Adobe logo, Adobe LiveCycle® Policy Server, PostScript, the PostScript Logo, and PostScript 3 are either registered trademarks or trademarks of Adobe Systems Incorporated in the United States and/or other countries.

All other trademarks are the property of their respective owners.

Všechny další názvy produktů a značek jsou registrovanými ochrannými známkami, ochrannými známkami nebo servisními značkami příslušných vlastníků.

■ Copyright

Reprodukce obsahu tohoto dokumentu zčásti nebo vcelku je bez předchozího povolení zakázána.

■ Právní omezení používání produktu a používání obrazů

Použití vašeho stroje ke skenování, tisku nebo jinému způsobu reprodukce určitých dokumentů a použití takových obrazů, naskenovaných, vytištěných nebo jinak reprodukováných, vaším strojem může být zakázáno zákonem a jako takové může vést ke vzniku trestní a/nebo občanskoprávní odpovědnosti. Níže uvádíme neúplný seznam těchto dokladů. Tento seznam je pouze orientační. Pokud si nejste jisti, zda je zákonné použití vašeho produktu ke skenování, tisku nebo jinak k reprodukci jakéhokoli konkrétního dokumentu a/nebo použití obrazů naskenovaných, vytištěných nebo jinak reprodukováných, měli byste se předem poradit s právníkem.

- Papírové bankovky,
- cestovní šeky
- peněžní poukázky
- stravenky,
- depozitní certifikáty,
- pasy,
- poštovní známky (orazítované i neorazítované),
- imigrační dokumenty
- identifikační průkazy nebo odznaky,
- kolky (orazítované i neorazítované),
- doklady o vojenské službě nebo o odvodu
- cenné papíry nebo jiné dlužní úpisy,
- šeky nebo směnky vydané vládními úřady,
- akcie,
- řidičské průkazy na motorová vozidla a vlastnické listy,
- autorská díla a umělecká díla chráněná autorskými právy bez svolení vlastníka těchto práv.

V_190320

This Font Software is licensed under the SIL Open Font License, Version 1.1.

This license is copied below, and is also available with a FAQ at: <http://scripts.sil.org/OFL>

SIL OPEN FONT LICENSE Version 1.1 - 26 February 2007

PREAMBLE

The goals of the Open Font License (OFL) are to stimulate worldwide development of collaborative font projects, to support the font creation efforts of academic and linguistic communities, and to provide a free and open framework in which fonts may be shared and improved in partnership with others.

The OFL allows the licensed fonts to be used, studied, modified and redistributed freely as long as they are not sold by themselves. The fonts, including any derivative works, can be bundled, embedded, redistributed and/or sold with any software provided that any reserved names are not used by derivative works. The fonts and derivatives, however, cannot be released under any other type of license. The requirement for fonts to remain under this license does not apply to any document created using the fonts or their derivatives.

DEFINITIONS

"Font Software" refers to the set of files released by the Copyright Holder(s) under this license and clearly marked as such. This may include source files, build scripts and documentation.

"Reserved Font Name" refers to any names specified as such after the copyright statement(s).

"Original Version" refers to the collection of Font Software components as distributed by the Copyright Holder(s).

"Modified Version" refers to any derivative made by adding to, deleting, or substituting -- in part or in whole -- any of the components of the Original Version, by changing formats or by porting the Font Software to a new environment.

"Author" refers to any designer, engineer, programmer, technical writer or other person who contributed to the Font Software.

PERMISSION & CONDITIONS

Permission is hereby granted, free of charge, to any person obtaining a copy of the Font Software, to use, study, copy, merge, embed, modify, redistribute, and sell modified and unmodified copies of the Font Software, subject to the following conditions:

- 1) Neither the Font Software nor any of its individual components, in Original or Modified Versions, may be sold by itself.
- 2) Original or Modified Versions of the Font Software may be bundled, redistributed and/or sold with any software, provided that each copy contains the above copyright notice and this license. These can be included either as stand-alone text files, human-readable headers or in the appropriate machine-readable metadata fields within text or binary files as long as those fields can be easily viewed by the user.
- 3) No Modified Version of the Font Software may use the Reserved Font Name(s) unless explicit written permission is granted by the corresponding Copyright Holder. This restriction only applies to the primary font name as presented to the users.
- 4) The name(s) of the Copyright Holder(s) or the Author(s) of the Font Software shall not be used to promote, endorse or advertise any Modified Version, except to acknowledge the contribution(s) of the Copyright Holder(s) and the Author(s) or with their explicit written permission.
- 5) The Font Software, modified or unmodified, in part or in whole, must be distributed entirely under this license, and must not be distributed under any other license. The requirement for fonts to remain under this license does not apply to any document created using the Font Software.

TERMINATION

This license becomes null and void if any of the above conditions are not met.

DISCLAIMER

THE FONT SOFTWARE IS PROVIDED "AS IS", WITHOUT WARRANTY OF ANY KIND, EXPRESS OR IMPLIED, INCLUDING BUT NOT LIMITED TO ANY WARRANTIES OF MERCHANTABILITY, FITNESS FOR A PARTICULAR PURPOSE AND NONINFRINGEMENT OF COPYRIGHT, PATENT, TRADEMARK, OR OTHER RIGHT. IN NO EVENT SHALL THE COPYRIGHT HOLDER BE LIABLE FOR ANY CLAIM, DAMAGES OR OTHER LIABILITY, INCLUDING ANY GENERAL, SPECIAL, INDIRECT, INCIDENTAL, OR CONSEQUENTIAL DAMAGES, WHETHER IN AN ACTION OF CONTRACT, TORT OR OTHERWISE, ARISING FROM, OUT OF THE USE OR INABILITY TO USE THE FONT SOFTWARE OR FROM OTHER DEALINGS IN THE FONT SOFTWARE.

Služby třetích stran

Pokud prostřednictvím PRODUKTU využíváte služby třetích stran, podléhá jejich využití níže uvedeným podmínkám.

Při přístupu k obsahu třetí strany nebo pokud takový obsah získáte (například text, obrázky, videa, zvukové záznamy nebo software) prostřednictvím SOFTWARE, tak mimo případy, kdy to majitel obsahu nebo příslušné zákony výslovně povolují, nesmíte (a) generovat, vytvářet databáze ani jinak vytvářet trvalé kopie takového obsahu, ani uchovávat kopie uložené v mezipaměti déle, než povoluje hlavička mezipaměti; (b) kopírovat, překládat, upravovat, vytvářet odvozená díla, prodávat, pronajímat, půjčovat, převádět, distribuovat, veřejně zobrazovat nebo udílet další licence třetím stranám; (c) klamavým způsobem uvádět zdroj vlastnictví ani (d) odstranit, skrýt ani pozměnit autorská práva, ochranné známky nebo další upozornění na vlastnická práva, falšovat nebo vymazat informace autora, právní upozornění nebo jiné štítky týkající se původu či zdroje materiálu.

Software podléhající jiným Licenčním podmínkám

Podrobnější informace a odpovídající licenční podmínky naleznete v níže uvedené tabulce softwaru a příslušných licenčních podmínek.

Tabulka softwaru

Názvy softwaru	Licenční podmínky a ujednání: Viz strana
Adobe PostScript 3	3
Adobe PDF Scan Library	10
expat	13
HarfBuzz	14
libjingle	15
Lua	16
LuaSocket	17
MD4	18
Net-SNMP	19
OpenSSL	27

Adobe PostScript 3

Copyright 2007-2008 Adobe Systems Incorporated and its licensors. All rights reserved.

Portions include software under the following terms:

This product contains either BSAFE and/or TIPEM software by RSA Security Inc.

Portions of Pool.c_Copyright 1987 - NeXT, Inc., and portions of Graphics.c_Copyright 1988 NeXT, Inc. as an unpublished work. All Rights Reserved.

The Apache Software License, Version 1.1

This product includes software developed by the Apache Software Foundation (<http://www.apache.org/>).

Portions Copyright (c) 1998-2000 The Apache Software Foundation. All rights reserved.

Redistribution and use in source and binary forms, with or without modification, are permitted provided that the following conditions are met:

1. Redistributions of source code must retain the above copyright notice, this list of conditions and the following disclaimer.
2. Redistributions in binary form must reproduce the above copyright notice, this list of conditions and the following disclaimer in the documentation and/or other materials provided with the distribution.
3. The end-user documentation included with the redistribution, if any, must include the following acknowledgment:

"This product includes software developed by the Apache Software Foundation (<http://www.apache.org/>)."

Alternately, this acknowledgment may appear in the software itself, if and wherever such third-party acknowledgments normally appear.

4. The names "Xerces" and "Apache Software Foundation" must not be used to endorse or promote products derived from this software without prior written permission. For written permission, please contact apache@apache.org.
5. Products derived from this software may not be called "Apache", nor may "Apache" appear in their name, without prior written permission of the Apache Software Foundation.

THIS SOFTWARE IS PROVIDED ``AS IS" AND ANY EXPRESSED OR IMPLIED WARRANTIES, INCLUDING, BUT NOT LIMITED TO, THE IMPLIED WARRANTIES OF MERCHANTABILITY AND FITNESS FOR A PARTICULAR PURPOSE ARE DISCLAIMED. IN NO EVENT SHALL THE APACHE SOFTWARE FOUNDATION OR ITS CONTRIBUTORS BE LIABLE FOR ANY DIRECT, INDIRECT, INCIDENTAL, SPECIAL, EXEMPLARY, OR CONSEQUENTIAL DAMAGES (INCLUDING, BUT NOT LIMITED TO,

PROCUREMENT OF SUBSTITUTE GOODS OR SERVICES; LOSS OF USE, DATA, OR PROFITS; OR BUSINESS INTERRUPTION) HOWEVER CAUSED AND ON ANY THEORY OF LIABILITY, WHETHER IN CONTRACT, STRICT LIABILITY, OR TORT (INCLUDING NEGLIGENCE OR OTHERWISE) ARISING IN ANY WAY OUT OF THE USE OF THIS SOFTWARE, EVEN IF ADVISED OF THE POSSIBILITY OF SUCH DAMAGE.

This software consists of voluntary contributions made by many individuals on behalf of the Apache Software Foundation and was originally based on software copyright (c) 1999, International Business Machines, Inc., <http://www.ibm.com>. For more information on the Apache Software Foundation, please see <http://www.apache.org/>.

This product includes software developed by the University of California, Berkeley and its contributors. Portions Copyright (c) 1990 The Regents of the University of California. All rights reserved.

Redistribution and use in source and binary forms, with or without modification, are permitted provided that the following conditions are met:

1. Redistributions of source code must retain the above copyright notice, this list of conditions and the following disclaimer.
2. Redistributions in binary form must reproduce the above copyright notice, this list of conditions and the following disclaimer in the documentation and/or other materials provided with the distribution.
3. All advertising materials mentioning features or use of this software must display the following acknowledgement:

This product includes software developed by the University of California, Berkeley and its contributors.

4. Neither the name of the University nor the names of its contributors may be used to endorse or promote products derived from this software without specific prior written permission.

THIS SOFTWARE IS PROVIDED BY THE REGENTS AND CONTRIBUTORS "AS IS" AND ANY EXPRESS OR IMPLIED WARRANTIES, INCLUDING, BUT NOT LIMITED TO, THE IMPLIED WARRANTIES OF MERCHANTABILITY AND FITNESS FOR A PARTICULAR PURPOSE ARE DISCLAIMED. IN NO EVENT SHALL THE REGENTS OR CONTRIBUTORS BE LIABLE FOR ANY DIRECT, INDIRECT, INCIDENTAL, SPECIAL, EXEMPLARY, OR CONSEQUENTIAL DAMAGES (INCLUDING, BUT NOT LIMITED TO, PROCUREMENT OF SUBSTITUTE GOODS OR SERVICES; LOSS OF USE, DATA, OR PROFITS; OR BUSINESS INTERRUPTION) HOWEVER CAUSED AND ON ANY THEORY OF LIABILITY, WHETHER IN CONTRACT, STRICT LIABILITY, OR TORT (INCLUDING NEGLIGENCE OR OTHERWISE) ARISING IN ANY WAY OUT OF THE USE OF THIS SOFTWARE, EVEN IF ADVISED OF THE POSSIBILITY OF SUCH DAMAGE.

Portions Copyright (c) 1985, 1986 The Regents of the University of California. All rights reserved.

This code is derived from software contributed to Berkeley by James A. Woods, derived from original work by Spencer Thomas and Joseph Orost.

Redistribution and use in source and binary forms are permitted provided that the above copyright notice and this paragraph are duplicated in all such forms and that any documentation, advertising materials, and other materials related to such distribution and use acknowledge that the software was developed by the University of California, Berkeley. The name of the University may not be used to endorse or promote products derived from this software without specific prior written permission.

THIS SOFTWARE IS PROVIDED ``AS IS" AND WITHOUT ANY EXPRESS OR IMPLIED WARRANTIES, INCLUDING, WITHOUT LIMITATION, THE IMPLIED WARRANTIES OF MERCHANTABILITY AND FITNESS FOR A PARTICULAR PURPOSE.

Portions Copyright (c) 1993 X Consortium

Permission is hereby granted, free of charge, to any person obtaining a copy of this software and associated documentation files (the "Software"), to deal in the Software without restriction, including without limitation the rights to use, copy, modify, merge, publish, distribute, sublicense, and/or sell copies of the Software, and to permit persons to whom the Software is furnished to do so, subject to the following conditions:

The above copyright notice and this permission notice shall be included in all copies or substantial portions of the Software.

THE SOFTWARE IS PROVIDED "AS IS", WITHOUT WARRANTY OF ANY KIND, EXPRESS OR IMPLIED, INCLUDING BUT NOT LIMITED TO THE WARRANTIES OF MERCHANTABILITY, FITNESS FOR A PARTICULAR PURPOSE AND NONINFRINGEMENT. IN NO EVENT SHALL THE X CONSORTIUM BE LIABLE FOR ANY CLAIM, DAMAGES OR OTHER LIABILITY, WHETHER IN AN ACTION OF CONTRACT, TORT OR OTHERWISE, ARISING FROM, OUT OF OR IN CONNECTION WITH THE SOFTWARE OR THE USE OR OTHER DEALINGS IN THE SOFTWARE.

Except as contained in this notice, the name of the X Consortium shall not be used in advertising or otherwise to promote the sale, use or other dealings in this Software without prior written authorization from the X Consortium.

NOTICE REGARDING SABLOTRON

March 27, 2003

Portions of this product are based on Modifications created from the Original Code known as the "Sablotron XSLT Processor". The Sablotron XSLT Processor is subject to the Mozilla Public License Version 1.1 (the "License"). You may obtain a copy of the License at <http://www.mozilla.org/MPL/>

Software distributed under the License is distributed on an "AS IS" basis, WITHOUT WARRANTY OF ANY KIND, either express or implied. See the License for the specific language governing rights and limitations under the License.

The Original Code is the Sablotron XSLT Processor.

The Initial Developer of the Original Code is Ginger Alliance Ltd. Portions created by Ginger Alliance are Copyright (C) 2000 Ginger Alliance Ltd. All Rights Reserved.

Pursuant to sections 3.2 and 3.6 of the License, the Modifications created by Adobe Systems Incorporated are available as Source Code. The Modifications may be downloaded via the Internet from:

<http://partners.adobe.com/asn/tech/xml/sablotron/index.jsp>

The Original Code may be downloaded via the Internet from:

<https://sourceforge.net/projects/sablotron/>

This product includes software developed by the University of California, Berkeley and its contributors. Portions Copyright (c) 1982, 1986, 1987, 1988, 1989, 1990, 1991, 1992, 1993, 1994 The Regents of the University of California. All rights reserved.

Redistribution and use in source and binary forms, with or without modification, are permitted provided that the following conditions are met:

1. Redistributions of source code must retain the above copyright notice, this list of conditions and the following disclaimer.
2. Redistributions in binary form must reproduce the above copyright notice, this list of conditions and the following disclaimer in the documentation and/or other materials provided with the distribution.
3. All advertising materials mentioning features or use of this software must display the following acknowledgement: This product includes software developed by the University of California, Berkeley and its contributors.

4. Neither the name of the University nor the names of its contributors may be used to endorse or promote products derived from this software without specific prior written permission.

THIS SOFTWARE IS PROVIDED BY THE REGENTS AND CONTRIBUTORS "AS IS" AND ANY EXPRESS OR IMPLIED WARRANTIES, INCLUDING, BUT NOT LIMITED TO, THE IMPLIED WARRANTIES OF MERCHANTABILITY AND FITNESS FOR A PARTICULAR PURPOSE ARE DISCLAIMED. IN NO EVENT SHALL THE REGENTS OR CONTRIBUTORS BE LIABLE FOR ANY DIRECT, INDIRECT, INCIDENTAL, SPECIAL, EXEMPLARY, OR CONSEQUENTIAL DAMAGES (INCLUDING, BUT NOT LIMITED TO, PROCUREMENT OF SUBSTITUTE GOODS OR SERVICES; LOSS OF USE, DATA, OR PROFITS; OR BUSINESS INTERRUPTION) HOWEVER CAUSED AND ON ANY THEORY OF LIABILITY, WHETHER IN CONTRACT, STRICT LIABILITY, OR TORT (INCLUDING NEGLIGENCE OR OTHERWISE) ARISING IN ANY WAY OUT OF THE USE OF THIS SOFTWARE, EVEN IF ADVISED OF THE POSSIBILITY OF SUCH DAMAGE.

Portions Copyright (c) 2001 by Andrei Alexandrescu. This code accompanies the book: Alexandrescu, Andrei. "Modern C++ Design: Generic Programming and Design Patterns Applied". Copyright (c) 2001. Addison-Wesley.

Permission to use, copy, modify, distribute and sell this software for any purpose is hereby granted without fee, provided that the above copyright notice appear in all copies and that both that copyright notice and this permission notice appear in supporting documentation. The author or Addison-Wesley Longman make no representations about the suitability of this software for any purpose. It is provided "as is" without express or implied warranty.

Portions developed by the University of California, Berkeley.

Portions Copyright © 1991-2005 Unicode, Inc. All rights reserved. Distributed under the Terms of Use in <http://www.unicode.org/copyright.html>.

Permission is hereby granted, free of charge, to any person obtaining a copy of the Unicode data files and associated documentation (the "Data Files") or Unicode software and associated documentation (the "Software") to deal in the Data Files or Software without restriction, including without limitation the rights to use, copy, modify, merge, publish, distribute, and/or sell copies of the Data Files or Software, and to permit persons to whom the Data Files or Software are furnished to do so, provided that (a) the above copyright notice(s) and this permission notice appear in all copies of the Data Files or Software, (b) both the above copyright notice(s) and this permission notice appear in associated documentation, and (c) there is clear notice in each modified Data File or in the Software as well as in the documentation associated with the Data File(s) or Software that the data or software has been modified.

THE DATA FILES AND SOFTWARE ARE PROVIDED "AS IS", WITHOUT WARRANTY OF ANY KIND, EXPRESS OR IMPLIED, INCLUDING BUT NOT LIMITED TO THE WARRANTIES OF MERCHANTABILITY, FITNESS FOR A PARTICULAR PURPOSE AND NONINFRINGEMENT OF THIRD PARTY RIGHTS. IN NO EVENT SHALL THE COPYRIGHT HOLDER OR HOLDERS INCLUDED IN THIS NOTICE BE LIABLE FOR ANY CLAIM, OR ANY SPECIAL INDIRECT OR CONSEQUENTIAL DAMAGES, OR ANY DAMAGES WHATSOEVER RESULTING FROM LOSS OF USE, DATA OR PROFITS, WHETHER IN AN ACTION OF CONTRACT, NEGLIGENCE OR OTHER TORTIOUS ACTION, ARISING OUT OF OR IN CONNECTION WITH THE USE OR PERFORMANCE OF THE DATA FILES OR SOFTWARE.

Except as contained in this notice, the name of a copyright holder shall not be used in advertising or otherwise to promote the sale, use or other dealings in these Data Files or Software without prior written authorization of the copyright holder.

Unicode and the Unicode logo are trademarks of Unicode, Inc., and may be registered in some jurisdictions. All other trademarks and registered trademarks mentioned herein are the property of their respective owners.

Adobe shall retain and reproduce, and require its Sublicensees to retain and reproduce JIM's following copyright notice within each copy of the licensed programs in any form, in whole or in part: "© 1981, 1990 JMI Consultants, Inc. All rights reserved."

This product includes software developed by the University of California, Berkeley and its contributors. Portions Copyright (c) 1990, 1993 The Regents of the University of California. All rights reserved.

This code is derived from software contributed to Berkeley by Chris Torek.

Redistribution and use in source and binary forms, with or without modification, are permitted provided that the following conditions are met:

1. Redistributions of source code must retain the above copyright notice, this list of conditions and the following disclaimer.
2. Redistributions in binary form must reproduce the above copyright notice, this list of conditions and the following disclaimer in the documentation and/or other materials provided with the distribution.
3. All advertising materials mentioning features or use of this software must display the following acknowledgement:

This product includes software developed by the University of California, Berkeley and its contributors.

4. Neither the name of the University nor the names of its contributors may be used to endorse or promote products derived from this software without specific prior written permission.

THIS SOFTWARE IS PROVIDED BY THE REGENTS AND CONTRIBUTORS "AS IS" AND ANY EXPRESS OR IMPLIED WARRANTIES, INCLUDING, BUT NOT LIMITED TO, THE IMPLIED WARRANTIES OF MERCHANTABILITY AND FITNESS FOR A PARTICULAR PURPOSE ARE DISCLAIMED. IN NO EVENT SHALL THE REGENTS OR CONTRIBUTORS BE LIABLE FOR ANY DIRECT, INDIRECT, INCIDENTAL, SPECIAL, EXEMPLARY, OR CONSEQUENTIAL DAMAGES (INCLUDING, BUT NOT LIMITED TO, PROCUREMENT OF SUBSTITUTE GOODS OR SERVICES; LOSS OF USE, DATA, OR PROFITS; OR BUSINESS INTERRUPTION) HOWEVER CAUSED AND ON ANY THEORY OF LIABILITY, WHETHER IN CONTRACT, STRICT LIABILITY, OR TORT (INCLUDING NEGLIGENCE OR OTHERWISE) ARISING IN ANY WAY OUT OF THE USE OF THIS SOFTWARE, EVEN IF ADVISED OF THE POSSIBILITY OF SUCH DAMAGE.

The Loki Library

Portions Copyright (c) 2001 by Andrei Alexandrescu // This code accompanies the book: Alexandrescu, Andrei. "Modern C++ Design: Generic Programming and Design Patterns Applied". Copyright (c) 2001. Addison-Wesley.

Permission to use, copy, modify, distribute and sell this software for any purpose is hereby granted without fee, provided that the above copyright notice appear in all copies and that both that copyright notice and this permission notice appear in supporting documentation. The author or Addison-Wesley Longman make no representations about the suitability of this software for any purpose. It is provided "as is" without express or implied warranty.

Updated Information/Additional Third Party Code Information available at <http://www.adobe.com/go/thirdparty> .

Adobe PDF Scan Library

Portions use software under the following terms:

This product contains either BSAFE and/or TIPEM software by RSA Security Inc.

This product includes software developed by the Apache Software Foundation (<http://www.apache.org/>).
Copyright (c) 1998-2000 The Apache Software Foundation. All rights reserved.

Redistribution and use in source and binary forms, with or without modification, are permitted provided that the following conditions are met:

1. Redistributions of source code must retain the above copyright notice, this list of conditions and the following disclaimer.
2. Redistributions in binary form must reproduce the above copyright notice, this list of conditions and the following disclaimer in the documentation and/or other materials provided with the distribution.
3. The end-user documentation included with the redistribution, if any, must include the following acknowledgment:

"This product includes software developed by the Apache Software Foundation (<http://www.apache.org/>)."

Alternately, this acknowledgment may appear in the software itself, if and wherever such third-party acknowledgments normally appear.

4. The names "Xerces" and "Apache Software Foundation" must not be used to endorse or promote products derived from this software without prior written permission. For written permission, please contact apache@apache.org.
5. Products derived from this software may not be called "Apache", nor may "Apache" appear in their name, without prior written permission of the Apache Software Foundation.

THIS SOFTWARE IS PROVIDED ``AS IS" AND ANY EXPRESSED OR IMPLIED WARRANTIES, INCLUDING, BUT NOT LIMITED TO, THE IMPLIED WARRANTIES OF MERCHANTABILITY AND FITNESS FOR A PARTICULAR PURPOSE ARE DISCLAIMED. IN NO EVENT SHALL THE APACHE SOFTWARE FOUNDATION OR ITS CONTRIBUTORS BE LIABLE FOR ANY DIRECT, INDIRECT, INCIDENTAL, SPECIAL, EXEMPLARY, OR CONSEQUENTIAL DAMAGES (INCLUDING, BUT NOT LIMITED TO, PROCUREMENT OF SUBSTITUTE GOODS OR SERVICES; LOSS OF USE, DATA, OR PROFITS; OR BUSINESS INTERRUPTION) HOWEVER CAUSED AND ON ANY THEORY OF LIABILITY, WHETHER IN CONTRACT, STRICT LIABILITY, OR TORT (INCLUDING NEGLIGENCE OR OTHERWISE) ARISING IN ANY WAY OUT OF THE USE OF THIS SOFTWARE, EVEN IF ADVISED OF THE POSSIBILITY OF SUCH DAMAGE.

This software consists of voluntary contributions made by many individuals on behalf of the Apache Software Foundation and was originally based on software copyright (c) 1999, International Business Machines, Inc., <http://www.ibm.com>. For more information on the Apache Software Foundation, please see <http://www.apache.org/>.

March 27, 2003

Portions of this product are based on Modifications created from the Original Code known as the "Sablotron XSLT Processor". The Sablotron XSLT Processor is subject to the Mozilla Public License Version 1.1 (the "License"). You may obtain a copy of the License at <http://www.mozilla.org/MPL/>

Software distributed under the License is distributed on an "AS IS" basis, WITHOUT WARRANTY OF ANY KIND, either express or implied. See the License for the specific language governing rights and limitations under the License.

The Original Code is the Sablotron XSLT Processor.

The Initial Developer of the Original Code is Ginger Alliance Ltd. Portions created by Ginger Alliance are Copyright (C) 2000 Ginger Alliance Ltd. All Rights Reserved.

Pursuant to sections 3.2 and 3.6 of the License, the Modifications created by Adobe Systems Incorporated are available as Source Code. The Modifications may be downloaded via the Internet from:

<http://partners.adobe.com/asn/tech/xml/sablotron/index.jsp>

The Original Code may be downloaded via the Internet from:

<https://sourceforge.net/projects/sablotron/>

Portions Copyright (c) 1997-1999 Silicon Graphics Computer Systems, Inc.

Permission to use, copy, modify, distribute and sell this software and its documentation for any purpose is hereby granted without fee, provided that the above copyright notice appear in all copies and that both that copyright notice and this permission notice appear in supporting documentation. Silicon Graphics makes no representations about the suitability of this software for any purpose. It is provided "as is" without express or implied warranty.

The Loki Library

Portions Copyright (c) 2001 by Andrei Alexandrescu . This code accompanies the book: Alexandrescu, Andrei. "Modern C++ Design: Generic Programming and Design Patterns Applied".

Portions Copyright (c) 2001. Addison-Wesley. Permission to use, copy, modify, distribute and sell this software for any purpose is hereby granted without fee, provided that the above copyright notice appear in all copies and that both that copyright notice and this permission notice appear in supporting documentation.

The author or Addison-Wesley Longman make no representations about the suitability of this software for any purpose. It is provided "as is" without express or implied warranty.

Updated Information/Additional Third Party Code Information available at

<http://www.adobe.com/go/thirdparty> .

expat

Copyright (c) 1998, 1999, 2000 Thai Open Source Software Center Ltd
and Clark Cooper

Copyright (c) 2001, 2002, 2003, 2004, 2005, 2006 Expat maintainers.

Permission is hereby granted, free of charge, to any person obtaining a copy of this software and associated documentation files (the "Software"), to deal in the Software without restriction, including without limitation the rights to use, copy, modify, merge, publish, distribute, sublicense, and/or sell copies of the Software, and to permit persons to whom the Software is furnished to do so, subject to the following conditions:

The above copyright notice and this permission notice shall be included in all copies or substantial portions of the Software.

THE SOFTWARE IS PROVIDED "AS IS", WITHOUT WARRANTY OF ANY KIND, EXPRESS OR IMPLIED, INCLUDING BUT NOT LIMITED TO THE WARRANTIES OF MERCHANTABILITY, FITNESS FOR A PARTICULAR PURPOSE AND NONINFRINGEMENT. IN NO EVENT SHALL THE AUTHORS OR COPYRIGHT HOLDERS BE LIABLE FOR ANY CLAIM, DAMAGES OR OTHER LIABILITY, WHETHER IN AN ACTION OF CONTRACT, TORT OR OTHERWISE, ARISING FROM, OUT OF OR IN CONNECTION WITH THE SOFTWARE OR THE USE OR OTHER DEALINGS IN THE SOFTWARE.

HarfBuzz

Copyright (C) 2006 Behdad Esfahbod

Copyright (C) 1998-2004 David Turner and Werner Lemberg

Copyright (C) 2008 Nokia Corporation and/or its subsidiary(-ies)

Copyright (C) 2004,2007 Red Hat, Inc.

Permission is hereby granted, without written agreement and without license or royalty fees, to use, copy, modify, and distribute this software and its documentation for any purpose, provided that the above copyright notice and the following two paragraphs appear in all copies of this software.

IN NO EVENT SHALL THE COPYRIGHT HOLDER BE LIABLE TO ANY PARTY FOR DIRECT, INDIRECT, SPECIAL, INCIDENTAL, OR CONSEQUENTIAL DAMAGES ARISING OUT OF THE USE OF THIS SOFTWARE AND ITS DOCUMENTATION, EVEN IF THE COPYRIGHT HOLDER HAS BEEN ADVISED OF THE POSSIBILITY OF SUCH DAMAGE.

THE COPYRIGHT HOLDER SPECIFICALLY DISCLAIMS ANY WARRANTIES, INCLUDING, BUT NOT LIMITED TO, THE IMPLIED WARRANTIES OF MERCHANTABILITY AND FITNESS FOR A PARTICULAR PURPOSE. THE SOFTWARE PROVIDED HEREUNDER IS ON AN "AS IS" BASIS, AND THE COPYRIGHT HOLDER HAS NO OBLIGATION TO PROVIDE MAINTENANCE, SUPPORT, UPDATES, ENHANCEMENTS, OR MODIFICATIONS.

libjingle

Copyright 2004--2007, Google Inc.

Redistribution and use in source and binary forms, with or without modification, are permitted provided that the following conditions are met:

1. Redistributions of source code must retain the above copyright notice, this list of conditions and the following disclaimer.
2. Redistributions in binary form must reproduce the above copyright notice, this list of conditions and the following disclaimer in the documentation and/or other materials provided with the distribution.
3. The name of the author may not be used to endorse or promote products derived from this software without specific prior written permission.

THIS SOFTWARE IS PROVIDED BY THE AUTHOR ``AS IS" AND ANY EXPRESS OR IMPLIED WARRANTIES, INCLUDING, BUT NOT LIMITED TO, THE IMPLIED WARRANTIES OF MERCHANTABILITY AND FITNESS FOR A PARTICULAR PURPOSE ARE DISCLAIMED. IN NO EVENT SHALL THE AUTHOR BE LIABLE FOR ANY DIRECT, INDIRECT, INCIDENTAL, SPECIAL, EXEMPLARY, OR CONSEQUENTIAL DAMAGES (INCLUDING, BUT NOT LIMITED TO, PROCUREMENT OF SUBSTITUTE GOODS OR SERVICES; LOSS OF USE, DATA, OR PROFITS; OR BUSINESS INTERRUPTION) HOWEVER CAUSED AND ON ANY THEORY OF LIABILITY, WHETHER IN CONTRACT, STRICT LIABILITY, OR TORT (INCLUDING NEGLIGENCE OR OTHERWISE) ARISING IN ANY WAY OUT OF THE USE OF THIS SOFTWARE, EVEN IF ADVISED OF THE POSSIBILITY OF SUCH DAMAGE.

Lua

Copyright © 1994–2014 Lua.org, PUC-Rio.

Permission is hereby granted, free of charge, to any person obtaining a copy of this software and associated documentation files (the "Software"), to deal in the Software without restriction, including without limitation the rights to use, copy, modify, merge, publish, distribute, sublicense, and/or sell copies of the Software, and to permit persons to whom the Software is furnished to do so, subject to the following conditions:

The above copyright notice and this permission notice shall be included in all copies or substantial portions of the Software.

THE SOFTWARE IS PROVIDED "AS IS", WITHOUT WARRANTY OF ANY KIND, EXPRESS OR IMPLIED, INCLUDING BUT NOT LIMITED TO THE WARRANTIES OF MERCHANTABILITY, FITNESS FOR A PARTICULAR PURPOSE AND NONINFRINGEMENT. IN NO EVENT SHALL THE AUTHORS OR COPYRIGHT HOLDERS BE LIABLE FOR ANY CLAIM, DAMAGES OR OTHER LIABILITY, WHETHER IN AN ACTION OF CONTRACT, TORT OR OTHERWISE, ARISING FROM, OUT OF OR IN CONNECTION WITH THE SOFTWARE OR THE USE OR OTHER DEALINGS IN THE SOFTWARE.

LuaSocket

LuaSocket 2.0.2 license

Copyright © 2004-2007 Diego Nehab

Permission is hereby granted, free of charge, to any person obtaining a copy of this software and associated documentation files (the "Software"), to deal in the Software without restriction, including without limitation the rights to use, copy, modify, merge, publish, distribute, sublicense, and/or sell copies of the Software, and to permit persons to whom the Software is furnished to do so, subject to the following conditions:

The above copyright notice and this permission notice shall be included in all copies or substantial portions of the Software.

THE SOFTWARE IS PROVIDED "AS IS", WITHOUT WARRANTY OF ANY KIND, EXPRESS OR IMPLIED, INCLUDING BUT NOT LIMITED TO THE WARRANTIES OF MERCHANTABILITY, FITNESS FOR A PARTICULAR PURPOSE AND NONINFRINGEMENT. IN NO EVENT SHALL THE AUTHORS OR COPYRIGHT HOLDERS BE LIABLE FOR ANY CLAIM, DAMAGES OR OTHER LIABILITY, WHETHER IN AN ACTION OF CONTRACT, TORT OR OTHERWISE, ARISING FROM, OUT OF OR IN CONNECTION WITH THE SOFTWARE OR THE USE OR OTHER DEALINGS IN THE SOFTWARE.

MD4

"RSA Data Security, Inc. MD4 Message-Digest Algorithm"

Net-SNMP

Various copyrights apply to this package, listed in various separate parts below. Please make sure that you read all the parts.

---- Part 1: CMU/UCD copyright notice: (BSD like) ----

Copyright 1989, 1991, 1992 by Carnegie Mellon University

Derivative Work - 1996, 1998-2000

Copyright 1996, 1998-2000 The Regents of the University of California

All Rights Reserved

Permission to use, copy, modify and distribute this software and its documentation for any purpose and without fee is hereby granted, provided that the above copyright notice appears in all copies and that both that copyright notice and this permission notice appear in supporting documentation, and that the name of CMU and The Regents of the University of California not be used in advertising or publicity pertaining to distribution of the software without specific written permission.

CMU AND THE REGENTS OF THE UNIVERSITY OF CALIFORNIA DISCLAIM ALL WARRANTIES WITH REGARD TO THIS SOFTWARE, INCLUDING ALL IMPLIED WARRANTIES OF MERCHANTABILITY AND FITNESS. IN NO EVENT SHALL CMU OR THE REGENTS OF THE UNIVERSITY OF CALIFORNIA BE LIABLE FOR ANY SPECIAL, INDIRECT OR CONSEQUENTIAL DAMAGES OR ANY DAMAGES WHATSOEVER RESULTING FROM THE LOSS OF USE, DATA OR PROFITS, WHETHER IN AN ACTION OF CONTRACT, NEGLIGENCE OR OTHER TORTIOUS ACTION, ARISING OUT OF OR IN CONNECTION WITH THE USE OR PERFORMANCE OF THIS SOFTWARE.

---- Part 2: Networks Associates Technology, Inc copyright notice (BSD) ----

Copyright (c) 2001-2003, Networks Associates Technology, Inc
All rights reserved.

Redistribution and use in source and binary forms, with or without modification, are permitted provided that the following conditions are met:

- * Redistributions of source code must retain the above copyright notice, this list of conditions and the following disclaimer.
- * Redistributions in binary form must reproduce the above copyright notice, this list of conditions and the following disclaimer in the documentation and/or other materials provided with the distribution.
- * Neither the name of the Networks Associates Technology, Inc nor the names of its contributors may be used to endorse or promote products derived from this software without specific prior written permission.

THIS SOFTWARE IS PROVIDED BY THE COPYRIGHT HOLDERS AND CONTRIBUTORS "AS IS" AND ANY EXPRESS OR IMPLIED WARRANTIES, INCLUDING, BUT NOT LIMITED TO, THE IMPLIED WARRANTIES OF MERCHANTABILITY AND FITNESS FOR A PARTICULAR PURPOSE ARE DISCLAIMED. IN NO EVENT SHALL THE COPYRIGHT HOLDERS OR CONTRIBUTORS BE LIABLE FOR ANY DIRECT, INDIRECT, INCIDENTAL, SPECIAL, EXEMPLARY, OR CONSEQUENTIAL DAMAGES (INCLUDING, BUT NOT LIMITED TO, PROCUREMENT OF SUBSTITUTE GOODS OR SERVICES; LOSS OF USE, DATA, OR PROFITS; OR BUSINESS INTERRUPTION) HOWEVER CAUSED AND ON ANY THEORY OF LIABILITY, WHETHER IN CONTRACT, STRICT LIABILITY, OR TORT (INCLUDING NEGLIGENCE OR OTHERWISE) ARISING IN ANY WAY OUT OF THE USE OF THIS SOFTWARE, EVEN IF ADVISED OF THE POSSIBILITY OF SUCH DAMAGE.

---- Part 3: Cambridge Broadband Ltd. copyright notice (BSD) ----

Portions of this code are copyright (c) 2001-2003, Cambridge Broadband Ltd.
All rights reserved.

Redistribution and use in source and binary forms, with or without modification, are permitted provided that the following conditions are met:

- * Redistributions of source code must retain the above copyright notice, this list of conditions and the following disclaimer.

- * Redistributions in binary form must reproduce the above copyright notice, this list of conditions and the following disclaimer in the documentation and/or other materials provided with the distribution.
- * The name of Cambridge Broadband Ltd. may not be used to endorse or promote products derived from this software without specific prior written permission.

THIS SOFTWARE IS PROVIDED BY THE COPYRIGHT HOLDER ``AS IS" AND ANY EXPRESS OR IMPLIED WARRANTIES, INCLUDING, BUT NOT LIMITED TO, THE IMPLIED WARRANTIES OF MERCHANTABILITY AND FITNESS FOR A PARTICULAR PURPOSE ARE DISCLAIMED. IN NO EVENT SHALL THE COPYRIGHT HOLDER BE LIABLE FOR ANY DIRECT, INDIRECT, INCIDENTAL, SPECIAL, EXEMPLARY, OR CONSEQUENTIAL DAMAGES (INCLUDING, BUT NOT LIMITED TO, PROCUREMENT OF SUBSTITUTE GOODS OR SERVICES; LOSS OF USE, DATA, OR PROFITS; OR BUSINESS INTERRUPTION) HOWEVER CAUSED AND ON ANY THEORY OF LIABILITY, WHETHER IN CONTRACT, STRICT LIABILITY, OR TORT (INCLUDING NEGLIGENCE OR OTHERWISE) ARISING IN ANY WAY OUT OF THE USE OF THIS SOFTWARE, EVEN IF ADVISED OF THE POSSIBILITY OF SUCH DAMAGE.

---- Part 4: Sun Microsystems, Inc. copyright notice (BSD) ----

Copyright © 2003 Sun Microsystems, Inc., 4150 Network Circle, Santa Clara, California 95054, U.S.A. All rights reserved.

Use is subject to license terms below.

This distribution may include materials developed by third parties.

Sun, Sun Microsystems, the Sun logo and Solaris are trademarks or registered trademarks of Sun Microsystems, Inc. in the U.S. and other countries.

Redistribution and use in source and binary forms, with or without modification, are permitted provided that the following conditions are met:

- * Redistributions of source code must retain the above copyright notice,

this list of conditions and the following disclaimer.

- * Redistributions in binary form must reproduce the above copyright notice, this list of conditions and the following disclaimer in the documentation and/or other materials provided with the distribution.

- * Neither the name of the Sun Microsystems, Inc. nor the names of its contributors may be used to endorse or promote products derived from this software without specific prior written permission.

THIS SOFTWARE IS PROVIDED BY THE COPYRIGHT HOLDERS AND CONTRIBUTORS "AS IS" AND ANY EXPRESS OR IMPLIED WARRANTIES, INCLUDING, BUT NOT LIMITED TO, THE IMPLIED WARRANTIES OF MERCHANTABILITY AND FITNESS FOR A PARTICULAR PURPOSE ARE DISCLAIMED. IN NO EVENT SHALL THE COPYRIGHT HOLDERS OR CONTRIBUTORS BE LIABLE FOR ANY DIRECT, INDIRECT, INCIDENTAL, SPECIAL, EXEMPLARY, OR CONSEQUENTIAL DAMAGES (INCLUDING, BUT NOT LIMITED TO, PROCUREMENT OF SUBSTITUTE GOODS OR SERVICES; LOSS OF USE, DATA, OR PROFITS; OR BUSINESS INTERRUPTION) HOWEVER CAUSED AND ON ANY THEORY OF LIABILITY, WHETHER IN CONTRACT, STRICT LIABILITY, OR TORT (INCLUDING NEGLIGENCE OR OTHERWISE) ARISING IN ANY WAY OUT OF THE USE OF THIS SOFTWARE, EVEN IF ADVISED OF THE POSSIBILITY OF SUCH DAMAGE.

---- Part 5: Sparta, Inc copyright notice (BSD) ----

Copyright (c) 2003-2012, Sparta, Inc
All rights reserved.

Redistribution and use in source and binary forms, with or without modification, are permitted provided that the following conditions are met:

- * Redistributions of source code must retain the above copyright notice, this list of conditions and the following disclaimer.

- * Redistributions in binary form must reproduce the above copyright notice, this list of conditions and the following disclaimer in the documentation and/or other materials provided with the distribution.

- * Neither the name of Sparta, Inc nor the names of its contributors may be used to endorse or promote products derived from this software without specific prior written permission.

THIS SOFTWARE IS PROVIDED BY THE COPYRIGHT HOLDERS AND CONTRIBUTORS ``AS IS" AND ANY EXPRESS OR IMPLIED WARRANTIES, INCLUDING, BUT NOT LIMITED TO, THE IMPLIED WARRANTIES OF MERCHANTABILITY AND FITNESS FOR A PARTICULAR PURPOSE ARE DISCLAIMED. IN NO EVENT SHALL THE COPYRIGHT HOLDERS OR CONTRIBUTORS BE LIABLE FOR ANY DIRECT, INDIRECT, INCIDENTAL, SPECIAL, EXEMPLARY, OR CONSEQUENTIAL DAMAGES (INCLUDING, BUT NOT LIMITED TO, PROCUREMENT OF SUBSTITUTE GOODS OR SERVICES; LOSS OF USE, DATA, OR PROFITS; OR BUSINESS INTERRUPTION) HOWEVER CAUSED AND ON ANY THEORY OF LIABILITY, WHETHER IN CONTRACT, STRICT LIABILITY, OR TORT (INCLUDING NEGLIGENCE OR OTHERWISE) ARISING IN ANY WAY OUT OF THE USE OF THIS SOFTWARE, EVEN IF ADVISED OF THE POSSIBILITY OF SUCH DAMAGE.

---- Part 6: Cisco/BUPTNIC copyright notice (BSD) ----

Copyright (c) 2004, Cisco, Inc and Information Network
Center of Beijing University of Posts and Telecommunications.
All rights reserved.

Redistribution and use in source and binary forms, with or without modification, are permitted provided that the following conditions are met:

- * Redistributions of source code must retain the above copyright notice, this list of conditions and the following disclaimer.
- * Redistributions in binary form must reproduce the above copyright notice, this list of conditions and the following disclaimer in the documentation and/or other materials provided with the distribution.
- * Neither the name of Cisco, Inc, Beijing University of Posts and Telecommunications, nor the names of their contributors may be used to endorse or promote products derived from this software without specific prior written permission.

THIS SOFTWARE IS PROVIDED BY THE COPYRIGHT HOLDERS AND CONTRIBUTORS ``AS

IS" AND ANY EXPRESS OR IMPLIED WARRANTIES, INCLUDING, BUT NOT LIMITED TO, THE IMPLIED WARRANTIES OF MERCHANTABILITY AND FITNESS FOR A PARTICULAR PURPOSE ARE DISCLAIMED. IN NO EVENT SHALL THE COPYRIGHT HOLDERS OR CONTRIBUTORS BE LIABLE FOR ANY DIRECT, INDIRECT, INCIDENTAL, SPECIAL, EXEMPLARY, OR CONSEQUENTIAL DAMAGES (INCLUDING, BUT NOT LIMITED TO, PROCUREMENT OF SUBSTITUTE GOODS OR SERVICES; LOSS OF USE, DATA, OR PROFITS; OR BUSINESS INTERRUPTION) HOWEVER CAUSED AND ON ANY THEORY OF LIABILITY, WHETHER IN CONTRACT, STRICT LIABILITY, OR TORT (INCLUDING NEGLIGENCE OR OTHERWISE) ARISING IN ANY WAY OUT OF THE USE OF THIS SOFTWARE, EVEN IF ADVISED OF THE POSSIBILITY OF SUCH DAMAGE.

---- Part 7: Fabasoft R&D Software GmbH & Co KG copyright notice (BSD) ----

Copyright (c) Fabasoft R&D Software GmbH & Co KG, 2003

oss@fabasoft.com

Author: Bernhard Penz <bernhard.penz@fabasoft.com>

Redistribution and use in source and binary forms, with or without modification, are permitted provided that the following conditions are met:

- * Redistributions of source code must retain the above copyright notice, this list of conditions and the following disclaimer.
- * Redistributions in binary form must reproduce the above copyright notice, this list of conditions and the following disclaimer in the documentation and/or other materials provided with the distribution.
- * The name of Fabasoft R&D Software GmbH & Co KG or any of its subsidiaries, brand or product names may not be used to endorse or promote products derived from this software without specific prior written permission.

THIS SOFTWARE IS PROVIDED BY THE COPYRIGHT HOLDER ``AS IS" AND ANY EXPRESS OR IMPLIED WARRANTIES, INCLUDING, BUT NOT LIMITED TO, THE IMPLIED WARRANTIES OF MERCHANTABILITY AND FITNESS FOR A PARTICULAR PURPOSE ARE DISCLAIMED. IN NO EVENT SHALL THE COPYRIGHT HOLDER BE LIABLE FOR ANY DIRECT, INDIRECT, INCIDENTAL, SPECIAL, EXEMPLARY, OR CONSEQUENTIAL DAMAGES (INCLUDING, BUT NOT LIMITED TO, PROCUREMENT OF SUBSTITUTE GOODS OR SERVICES; LOSS OF USE, DATA, OR PROFITS; OR

BUSINESS INTERRUPTION) HOWEVER CAUSED AND ON ANY THEORY OF LIABILITY, WHETHER IN CONTRACT, STRICT LIABILITY, OR TORT (INCLUDING NEGLIGENCE OR OTHERWISE) ARISING IN ANY WAY OUT OF THE USE OF THIS SOFTWARE, EVEN IF ADVISED OF THE POSSIBILITY OF SUCH DAMAGE.

---- Part 8: Apple Inc. copyright notice (BSD) ----

Copyright (c) 2007 Apple Inc. All rights reserved.

Redistribution and use in source and binary forms, with or without modification, are permitted provided that the following conditions are met:

1. Redistributions of source code must retain the above copyright notice, this list of conditions and the following disclaimer.
2. Redistributions in binary form must reproduce the above copyright notice, this list of conditions and the following disclaimer in the documentation and/or other materials provided with the distribution.
3. Neither the name of Apple Inc. ("Apple") nor the names of its contributors may be used to endorse or promote products derived from this software without specific prior written permission.

THIS SOFTWARE IS PROVIDED BY APPLE AND ITS CONTRIBUTORS "AS IS" AND ANY EXPRESS OR IMPLIED WARRANTIES, INCLUDING, BUT NOT LIMITED TO, THE IMPLIED WARRANTIES OF MERCHANTABILITY AND FITNESS FOR A PARTICULAR PURPOSE ARE DISCLAIMED. IN NO EVENT SHALL APPLE OR ITS CONTRIBUTORS BE LIABLE FOR ANY DIRECT, INDIRECT, INCIDENTAL, SPECIAL, EXEMPLARY, OR CONSEQUENTIAL DAMAGES (INCLUDING, BUT NOT LIMITED TO, PROCUREMENT OF SUBSTITUTE GOODS OR SERVICES; LOSS OF USE, DATA, OR PROFITS; OR BUSINESS INTERRUPTION) HOWEVER CAUSED AND ON ANY THEORY OF LIABILITY, WHETHER IN CONTRACT, STRICT LIABILITY, OR TORT (INCLUDING NEGLIGENCE OR OTHERWISE) ARISING IN ANY WAY OUT OF THE USE OF THIS SOFTWARE, EVEN IF ADVISED OF THE POSSIBILITY OF SUCH DAMAGE.

---- Part 9: ScienceLogic, LLC copyright notice (BSD) ----

Copyright (c) 2009, ScienceLogic, LLC

All rights reserved.

Redistribution and use in source and binary forms, with or without modification, are permitted provided that the following conditions are met:

- * Redistributions of source code must retain the above copyright notice, this list of conditions and the following disclaimer.
- * Redistributions in binary form must reproduce the above copyright notice, this list of conditions and the following disclaimer in the documentation and/or other materials provided with the distribution.
- * Neither the name of ScienceLogic, LLC nor the names of its contributors may be used to endorse or promote products derived from this software without specific prior written permission.

THIS SOFTWARE IS PROVIDED BY THE COPYRIGHT HOLDERS AND CONTRIBUTORS "AS IS" AND ANY EXPRESS OR IMPLIED WARRANTIES, INCLUDING, BUT NOT LIMITED TO, THE IMPLIED WARRANTIES OF MERCHANTABILITY AND FITNESS FOR A PARTICULAR PURPOSE ARE DISCLAIMED. IN NO EVENT SHALL THE COPYRIGHT HOLDERS OR CONTRIBUTORS BE LIABLE FOR ANY DIRECT, INDIRECT, INCIDENTAL, SPECIAL, EXEMPLARY, OR CONSEQUENTIAL DAMAGES (INCLUDING, BUT NOT LIMITED TO, PROCUREMENT OF SUBSTITUTE GOODS OR SERVICES; LOSS OF USE, DATA, OR PROFITS; OR BUSINESS INTERRUPTION) HOWEVER CAUSED AND ON ANY THEORY OF LIABILITY, WHETHER IN CONTRACT, STRICT LIABILITY, OR TORT (INCLUDING NEGLIGENCE OR OTHERWISE) ARISING IN ANY WAY OUT OF THE USE OF THIS SOFTWARE, EVEN IF ADVISED OF THE POSSIBILITY OF SUCH DAMAGE.

OpenSSL

OpenSSL License

```
/* =====
```

```
* Copyright (c) 1998-2011 The OpenSSL Project. All rights reserved.
```

```
*
```

```
* Redistribution and use in source and binary forms, with or without
```

```
* modification, are permitted provided that the following conditions
```

```
* are met:
```

```
*
```

```
* 1. Redistributions of source code must retain the above copyright
```

```
* notice, this list of conditions and the following disclaimer.
```

```
*
```

```
* 2. Redistributions in binary form must reproduce the above copyright
```

```
* notice, this list of conditions and the following disclaimer in
```

```
* the documentation and/or other materials provided with the
```

```
* distribution.
```

```
*
```

```
* 3. All advertising materials mentioning features or use of this
```

```
* software must display the following acknowledgment:
```

```
* "This product includes software developed by the OpenSSL Project
```

```
* for use in the OpenSSL Toolkit. (http://www.openssl.org/)"
```

```
*
```

```
* 4. The names "OpenSSL Toolkit" and "OpenSSL Project" must not be used to
```

```
* endorse or promote products derived from this software without
```

```
* prior written permission. For written permission, please contact
```

```
* openssl-core@openssl.org.
```

```
*
```

```
* 5. Products derived from this software may not be called "OpenSSL"
```

```
* nor may "OpenSSL" appear in their names without prior written
```

```
* permission of the OpenSSL Project.
```

```
*
```

```
* 6. Redistributions of any form whatsoever must retain the following
```

```
* acknowledgment:
```

```
* "This product includes software developed by the OpenSSL Project
```

```
* for use in the OpenSSL Toolkit (http://www.openssl.org/)"
```

*
* THIS SOFTWARE IS PROVIDED BY THE OpenSSL PROJECT ``AS IS" AND ANY
* EXPRESSED OR IMPLIED WARRANTIES, INCLUDING, BUT NOT LIMITED TO, THE
* IMPLIED WARRANTIES OF MERCHANTABILITY AND FITNESS FOR A PARTICULAR
* PURPOSE ARE DISCLAIMED. IN NO EVENT SHALL THE OpenSSL PROJECT OR
* ITS CONTRIBUTORS BE LIABLE FOR ANY DIRECT, INDIRECT, INCIDENTAL,
* SPECIAL, EXEMPLARY, OR CONSEQUENTIAL DAMAGES (INCLUDING, BUT
* NOT LIMITED TO, PROCUREMENT OF SUBSTITUTE GOODS OR SERVICES;
* LOSS OF USE, DATA, OR PROFITS; OR BUSINESS INTERRUPTION)
* HOWEVER CAUSED AND ON ANY THEORY OF LIABILITY, WHETHER IN CONTRACT,
* STRICT LIABILITY, OR TORT (INCLUDING NEGLIGENCE OR OTHERWISE)
* ARISING IN ANY WAY OUT OF THE USE OF THIS SOFTWARE, EVEN IF ADVISED
* OF THE POSSIBILITY OF SUCH DAMAGE.

* =====

*
* This product includes cryptographic software written by Eric Young
* (eay@cryptsoft.com). This product includes software written by Tim
* Hudson (tjh@cryptsoft.com).

*
*/

Original SSLeay License

/* Copyright (C) 1995-1998 Eric Young (eay@cryptsoft.com)
* All rights reserved.
*
* This package is an SSL implementation written
* by Eric Young (eay@cryptsoft.com).
* The implementation was written so as to conform with Netscapes SSL.
*
* This library is free for commercial and non-commercial use as long as
* the following conditions are aheared to. The following conditions
* apply to all code found in this distribution, be it the RC4, RSA,
* lhash, DES, etc., code; not just the SSL code. The SSL documentation
* included with this distribution is covered by the same copyright terms
* except that the holder is Tim Hudson (tjh@cryptsoft.com).
*

* Copyright remains Eric Young's, and as such any Copyright notices in
* the code are not to be removed.
* If this package is used in a product, Eric Young should be given attribution
* as the author of the parts of the library used.
* This can be in the form of a textual message at program startup or
* in documentation (online or textual) provided with the package.
*
* Redistribution and use in source and binary forms, with or without
* modification, are permitted provided that the following conditions
* are met:
* 1. Redistributions of source code must retain the copyright
* notice, this list of conditions and the following disclaimer.
* 2. Redistributions in binary form must reproduce the above copyright
* notice, this list of conditions and the following disclaimer in the
* documentation and/or other materials provided with the distribution.
* 3. All advertising materials mentioning features or use of this software
* must display the following acknowledgement:
* "This product includes cryptographic software written by
* Eric Young (eay@cryptsoft.com)"
* The word 'cryptographic' can be left out if the routines from the library
* being used are not cryptographic related :-).
* 4. If you include any Windows specific code (or a derivative thereof) from
* the apps directory (application code) you must include an acknowledgement:
* "This product includes software written by Tim Hudson (tjh@cryptsoft.com)"
*
* THIS SOFTWARE IS PROVIDED BY ERIC YOUNG ``AS IS" AND
* ANY EXPRESS OR IMPLIED WARRANTIES, INCLUDING, BUT NOT LIMITED TO, THE
* IMPLIED WARRANTIES OF MERCHANTABILITY AND FITNESS FOR A PARTICULAR PURPOSE
* ARE DISCLAIMED. IN NO EVENT SHALL THE AUTHOR OR CONTRIBUTORS BE LIABLE
* FOR ANY DIRECT, INDIRECT, INCIDENTAL, SPECIAL, EXEMPLARY, OR CONSEQUENTIAL
* DAMAGES (INCLUDING, BUT NOT LIMITED TO, PROCUREMENT OF SUBSTITUTE GOODS
* OR SERVICES; LOSS OF USE, DATA, OR PROFITS; OR BUSINESS INTERRUPTION)
* HOWEVER CAUSED AND ON ANY THEORY OF LIABILITY, WHETHER IN CONTRACT, STRICT
* LIABILITY, OR TORT (INCLUDING NEGLIGENCE OR OTHERWISE) ARISING IN ANY WAY
* OUT OF THE USE OF THIS SOFTWARE, EVEN IF ADVISED OF THE POSSIBILITY OF
* SUCH DAMAGE.
*
* The licence and distribution terms for any publically available version or

* derivative of this code cannot be changed. i.e. this code cannot simply be
* copied and put under another distribution licence
* [including the GNU Public Licence.]
*/

Služby třetích stran

Pokud prostřednictvím PRODUKTU využíváte služby třetích stran, podléhá jejich využití níže uvedeným podmínkám.

Při přístupu k obsahu třetí strany nebo pokud takový obsah získáte (například text, obrázky, videa, zvukové záznamy nebo software) prostřednictvím SOFTWARE, tak mimo případy, kdy to majitel obsahu nebo příslušné zákony výslovně povolují, nesmíte (a) generovat, vytvářet databáze ani jinak vytvářet trvalé kopie takového obsahu, ani uchovávat kopie uložené v mezipaměti déle, než povoluje hlavička mezipaměti; (b) kopírovat, překládat, upravovat, vytvářet odvozená díla, prodávat, pronajímat, půjčovat, převádět, distribuovat, veřejně zobrazovat nebo udílet další licence třetím stranám; (c) klamavým způsobem uvádět zdroj vlastnictví ani (d) odstranit, skrýt ani pozměnit autorská práva, ochranné známky nebo další upozornění na vlastnická práva, falšovat nebo vymazat informace autora, právní upozornění nebo jiné štítky týkající se původu či zdroje materiálu.

Software podléhající jiným Licenčním podmínkám

Podrobnější informace a odpovídající licenční podmínky naleznete v níže uvedené tabulce softwaru a příslušných licenčních podmínek.

Tabulka softwaru

Názvy softwaru	Licenční podmínky a ujednání: Viz strana
Adobe PostScript 3	3
expat	10
libjingle	11
MD4	12
Net-SNMP	13
OpenSSL	21

Adobe PostScript 3

Copyright 2007-2008 Adobe Systems Incorporated and its licensors. All rights reserved.

Portions include software under the following terms:

This product contains either BSAFE and/or TIPEM software by RSA Security Inc.

Portions of Pool.c_Copyright 1987 - NeXT, Inc., and portions of Graphics.c_Copyright 1988 NeXT, Inc. as an unpublished work. All Rights Reserved.

The Apache Software License, Version 1.1

This product includes software developed by the Apache Software Foundation (<http://www.apache.org/>).

Portions Copyright (c) 1998-2000 The Apache Software Foundation. All rights reserved.

Redistribution and use in source and binary forms, with or without modification, are permitted provided that the following conditions are met:

1. Redistributions of source code must retain the above copyright notice, this list of conditions and the following disclaimer.
2. Redistributions in binary form must reproduce the above copyright notice, this list of conditions and the following disclaimer in the documentation and/or other materials provided with the distribution.
3. The end-user documentation included with the redistribution, if any, must include the following acknowledgment:

"This product includes software developed by the Apache Software Foundation (<http://www.apache.org/>)."

Alternately, this acknowledgment may appear in the software itself, if and wherever such third-party acknowledgments normally appear.

4. The names "Xerces" and "Apache Software Foundation" must not be used to endorse or promote products derived from this software without prior written permission. For written permission, please contact apache@apache.org.
5. Products derived from this software may not be called "Apache", nor may "Apache" appear in their name, without prior written permission of the Apache Software Foundation.

THIS SOFTWARE IS PROVIDED ``AS IS" AND ANY EXPRESSED OR IMPLIED WARRANTIES, INCLUDING, BUT NOT LIMITED TO, THE IMPLIED WARRANTIES OF MERCHANTABILITY AND FITNESS FOR A PARTICULAR PURPOSE ARE DISCLAIMED. IN NO EVENT SHALL THE APACHE SOFTWARE FOUNDATION OR ITS CONTRIBUTORS BE LIABLE FOR ANY DIRECT, INDIRECT, INCIDENTAL, SPECIAL, EXEMPLARY, OR CONSEQUENTIAL DAMAGES (INCLUDING, BUT NOT LIMITED TO,

PROCUREMENT OF SUBSTITUTE GOODS OR SERVICES; LOSS OF USE, DATA, OR PROFITS; OR BUSINESS INTERRUPTION) HOWEVER CAUSED AND ON ANY THEORY OF LIABILITY, WHETHER IN CONTRACT, STRICT LIABILITY, OR TORT (INCLUDING NEGLIGENCE OR OTHERWISE) ARISING IN ANY WAY OUT OF THE USE OF THIS SOFTWARE, EVEN IF ADVISED OF THE POSSIBILITY OF SUCH DAMAGE.

This software consists of voluntary contributions made by many individuals on behalf of the Apache Software Foundation and was originally based on software copyright (c) 1999, International Business Machines, Inc., <http://www.ibm.com>. For more information on the Apache Software Foundation, please see <http://www.apache.org/>.

This product includes software developed by the University of California, Berkeley and its contributors. Portions Copyright (c) 1990 The Regents of the University of California. All rights reserved.

Redistribution and use in source and binary forms, with or without modification, are permitted provided that the following conditions are met:

1. Redistributions of source code must retain the above copyright notice, this list of conditions and the following disclaimer.
2. Redistributions in binary form must reproduce the above copyright notice, this list of conditions and the following disclaimer in the documentation and/or other materials provided with the distribution.
3. All advertising materials mentioning features or use of this software must display the following acknowledgement:

This product includes software developed by the University of California, Berkeley and its contributors.

4. Neither the name of the University nor the names of its contributors may be used to endorse or promote products derived from this software without specific prior written permission.

THIS SOFTWARE IS PROVIDED BY THE REGENTS AND CONTRIBUTORS "AS IS" AND ANY EXPRESS OR IMPLIED WARRANTIES, INCLUDING, BUT NOT LIMITED TO, THE IMPLIED WARRANTIES OF MERCHANTABILITY AND FITNESS FOR A PARTICULAR PURPOSE ARE DISCLAIMED. IN NO EVENT SHALL THE REGENTS OR CONTRIBUTORS BE LIABLE FOR ANY DIRECT, INDIRECT, INCIDENTAL, SPECIAL, EXEMPLARY, OR CONSEQUENTIAL DAMAGES (INCLUDING, BUT NOT LIMITED TO, PROCUREMENT OF SUBSTITUTE GOODS OR SERVICES; LOSS OF USE, DATA, OR PROFITS; OR BUSINESS INTERRUPTION) HOWEVER CAUSED AND ON ANY THEORY OF LIABILITY, WHETHER IN CONTRACT, STRICT LIABILITY, OR TORT (INCLUDING NEGLIGENCE OR OTHERWISE) ARISING IN ANY WAY OUT OF THE USE OF THIS SOFTWARE, EVEN IF ADVISED OF THE POSSIBILITY OF SUCH DAMAGE.

Portions Copyright (c) 1985, 1986 The Regents of the University of California. All rights reserved.

This code is derived from software contributed to Berkeley by James A. Woods, derived from original work by Spencer Thomas and Joseph Orost.

Redistribution and use in source and binary forms are permitted provided that the above copyright notice and this paragraph are duplicated in all such forms and that any documentation, advertising materials, and other materials related to such distribution and use acknowledge that the software was developed by the University of California, Berkeley. The name of the University may not be used to endorse or promote products derived from this software without specific prior written permission.

THIS SOFTWARE IS PROVIDED ``AS IS" AND WITHOUT ANY EXPRESS OR IMPLIED WARRANTIES, INCLUDING, WITHOUT LIMITATION, THE IMPLIED WARRANTIES OF MERCHANTABILITY AND FITNESS FOR A PARTICULAR PURPOSE.

Portions Copyright (c) 1993 X Consortium

Permission is hereby granted, free of charge, to any person obtaining a copy of this software and associated documentation files (the "Software"), to deal in the Software without restriction, including without limitation the rights to use, copy, modify, merge, publish, distribute, sublicense, and/or sell copies of the Software, and to permit persons to whom the Software is furnished to do so, subject to the following conditions:

The above copyright notice and this permission notice shall be included in all copies or substantial portions of the Software.

THE SOFTWARE IS PROVIDED "AS IS", WITHOUT WARRANTY OF ANY KIND, EXPRESS OR IMPLIED, INCLUDING BUT NOT LIMITED TO THE WARRANTIES OF MERCHANTABILITY, FITNESS FOR A PARTICULAR PURPOSE AND NONINFRINGEMENT. IN NO EVENT SHALL THE X CONSORTIUM BE LIABLE FOR ANY CLAIM, DAMAGES OR OTHER LIABILITY, WHETHER IN AN ACTION OF CONTRACT, TORT OR OTHERWISE, ARISING FROM, OUT OF OR IN CONNECTION WITH THE SOFTWARE OR THE USE OR OTHER DEALINGS IN THE SOFTWARE.

Except as contained in this notice, the name of the X Consortium shall not be used in advertising or otherwise to promote the sale, use or other dealings in this Software without prior written authorization from the X Consortium.

NOTICE REGARDING SABLOTRON

March 27, 2003

Portions of this product are based on Modifications created from the Original Code known as the "Sablotron XSLT Processor". The Sablotron XSLT Processor is subject to the Mozilla Public License Version 1.1 (the "License"). You may obtain a copy of the License at <http://www.mozilla.org/MPL/>

Software distributed under the License is distributed on an "AS IS" basis, WITHOUT WARRANTY OF ANY KIND, either express or implied. See the License for the specific language governing rights and limitations under the License.

The Original Code is the Sablotron XSLT Processor.

The Initial Developer of the Original Code is Ginger Alliance Ltd. Portions created by Ginger Alliance are Copyright (C) 2000 Ginger Alliance Ltd. All Rights Reserved.

Pursuant to sections 3.2 and 3.6 of the License, the Modifications created by Adobe Systems Incorporated are available as Source Code. The Modifications may be downloaded via the Internet from:

<http://partners.adobe.com/asn/tech/xml/sablotron/index.jsp>

The Original Code may be downloaded via the Internet from:

<https://sourceforge.net/projects/sablotron/>

This product includes software developed by the University of California, Berkeley and its contributors. Portions Copyright (c) 1982, 1986, 1987, 1988, 1989, 1990, 1991, 1992, 1993, 1994 The Regents of the University of California. All rights reserved.

Redistribution and use in source and binary forms, with or without modification, are permitted provided that the following conditions are met:

1. Redistributions of source code must retain the above copyright notice, this list of conditions and the following disclaimer.
2. Redistributions in binary form must reproduce the above copyright notice, this list of conditions and the following disclaimer in the documentation and/or other materials provided with the distribution.
3. All advertising materials mentioning features or use of this software must display the following acknowledgement: This product includes software developed by the University of California, Berkeley and its contributors.

4. Neither the name of the University nor the names of its contributors may be used to endorse or promote products derived from this software without specific prior written permission.

THIS SOFTWARE IS PROVIDED BY THE REGENTS AND CONTRIBUTORS "AS IS" AND ANY EXPRESS OR IMPLIED WARRANTIES, INCLUDING, BUT NOT LIMITED TO, THE IMPLIED WARRANTIES OF MERCHANTABILITY AND FITNESS FOR A PARTICULAR PURPOSE ARE DISCLAIMED. IN NO EVENT SHALL THE REGENTS OR CONTRIBUTORS BE LIABLE FOR ANY DIRECT, INDIRECT, INCIDENTAL, SPECIAL, EXEMPLARY, OR CONSEQUENTIAL DAMAGES (INCLUDING, BUT NOT LIMITED TO, PROCUREMENT OF SUBSTITUTE GOODS OR SERVICES; LOSS OF USE, DATA, OR PROFITS; OR BUSINESS INTERRUPTION) HOWEVER CAUSED AND ON ANY THEORY OF LIABILITY, WHETHER IN CONTRACT, STRICT LIABILITY, OR TORT (INCLUDING NEGLIGENCE OR OTHERWISE) ARISING IN ANY WAY OUT OF THE USE OF THIS SOFTWARE, EVEN IF ADVISED OF THE POSSIBILITY OF SUCH DAMAGE.

Portions Copyright (c) 2001 by Andrei Alexandrescu. This code accompanies the book: Alexandrescu, Andrei. "Modern C++ Design: Generic Programming and Design Patterns Applied". Copyright (c) 2001. Addison-Wesley.

Permission to use, copy, modify, distribute and sell this software for any purpose is hereby granted without fee, provided that the above copyright notice appear in all copies and that both that copyright notice and this permission notice appear in supporting documentation. The author or Addison-Wesley Longman make no representations about the suitability of this software for any purpose. It is provided "as is" without express or implied warranty.

Portions developed by the University of California, Berkeley.

Portions Copyright © 1991-2005 Unicode, Inc. All rights reserved. Distributed under the Terms of Use in <http://www.unicode.org/copyright.html>.

Permission is hereby granted, free of charge, to any person obtaining a copy of the Unicode data files and associated documentation (the "Data Files") or Unicode software and associated documentation (the "Software") to deal in the Data Files or Software without restriction, including without limitation the rights to use, copy, modify, merge, publish, distribute, and/or sell copies of the Data Files or Software, and to permit persons to whom the Data Files or Software are furnished to do so, provided that (a) the above copyright notice(s) and this permission notice appear in all copies of the Data Files or Software, (b) both the above copyright notice(s) and this permission notice appear in associated documentation, and (c) there is clear notice in each modified Data File or in the Software as well as in the documentation associated with the Data File(s) or Software that the data or software has been modified.

THE DATA FILES AND SOFTWARE ARE PROVIDED "AS IS", WITHOUT WARRANTY OF ANY KIND, EXPRESS OR IMPLIED, INCLUDING BUT NOT LIMITED TO THE WARRANTIES OF MERCHANTABILITY, FITNESS FOR A PARTICULAR PURPOSE AND NON-INFRINGEMENT OF THIRD PARTY RIGHTS. IN NO EVENT SHALL THE COPYRIGHT HOLDER OR HOLDERS INCLUDED IN THIS NOTICE BE LIABLE FOR ANY CLAIM, OR ANY SPECIAL INDIRECT OR CONSEQUENTIAL DAMAGES, OR ANY DAMAGES WHATSOEVER RESULTING FROM LOSS OF USE, DATA OR PROFITS, WHETHER IN AN ACTION OF CONTRACT, NEGLIGENCE OR OTHER TORTIOUS ACTION, ARISING OUT OF OR IN CONNECTION WITH THE USE OR PERFORMANCE OF THE DATA FILES OR SOFTWARE.

Except as contained in this notice, the name of a copyright holder shall not be used in advertising or otherwise to promote the sale, use or other dealings in these Data Files or Software without prior written authorization of the copyright holder.

Unicode and the Unicode logo are trademarks of Unicode, Inc., and may be registered in some jurisdictions. All other trademarks and registered trademarks mentioned herein are the property of their respective owners.

Adobe shall retain and reproduce, and require its Sublicensees to retain and reproduce JIM's following copyright notice within each copy of the licensed programs in any form, in whole or in part: "© 1981, 1990 JMI Consultants, Inc. All rights reserved."

This product includes software developed by the University of California, Berkeley and its contributors. Portions Copyright (c) 1990, 1993 The Regents of the University of California. All rights reserved.

This code is derived from software contributed to Berkeley by Chris Torek.

Redistribution and use in source and binary forms, with or without modification, are permitted provided that the following conditions are met:

1. Redistributions of source code must retain the above copyright notice, this list of conditions and the following disclaimer.
2. Redistributions in binary form must reproduce the above copyright notice, this list of conditions and the following disclaimer in the documentation and/or other materials provided with the distribution.
3. All advertising materials mentioning features or use of this software must display the following acknowledgement:

This product includes software developed by the University of California, Berkeley and its contributors.

4. Neither the name of the University nor the names of its contributors may be used to endorse or promote products derived from this software without specific prior written permission.

THIS SOFTWARE IS PROVIDED BY THE REGENTS AND CONTRIBUTORS "AS IS" AND ANY EXPRESS OR IMPLIED WARRANTIES, INCLUDING, BUT NOT LIMITED TO, THE IMPLIED WARRANTIES OF MERCHANTABILITY AND FITNESS FOR A PARTICULAR PURPOSE ARE DISCLAIMED. IN NO EVENT SHALL THE REGENTS OR CONTRIBUTORS BE LIABLE FOR ANY DIRECT, INDIRECT, INCIDENTAL, SPECIAL, EXEMPLARY, OR CONSEQUENTIAL DAMAGES (INCLUDING, BUT NOT LIMITED TO, PROCUREMENT OF SUBSTITUTE GOODS OR SERVICES; LOSS OF USE, DATA, OR PROFITS; OR BUSINESS INTERRUPTION) HOWEVER CAUSED AND ON ANY THEORY OF LIABILITY, WHETHER IN CONTRACT, STRICT LIABILITY, OR TORT (INCLUDING NEGLIGENCE OR OTHERWISE) ARISING IN ANY WAY OUT OF THE USE OF THIS SOFTWARE, EVEN IF ADVISED OF THE POSSIBILITY OF SUCH DAMAGE.

The Loki Library

Portions Copyright (c) 2001 by Andrei Alexandrescu // This code accompanies the book: Alexandrescu, Andrei. "Modern C++ Design: Generic Programming and Design Patterns Applied". Copyright (c) 2001. Addison-Wesley.

Permission to use, copy, modify, distribute and sell this software for any purpose is hereby granted without fee, provided that the above copyright notice appear in all copies and that both that copyright notice and this permission notice appear in supporting documentation. The author or Addison-Wesley Longman make no representations about the suitability of this software for any purpose. It is provided "as is" without express or implied warranty.

Updated Information/Additional Third Party Code Information available at
<http://www.adobe.com/go/thirdparty> .

expat

Copyright (c) 1998, 1999, 2000 Thai Open Source Software Center Ltd
and Clark Cooper

Copyright (c) 2001, 2002, 2003, 2004, 2005, 2006 Expat maintainers.

Permission is hereby granted, free of charge, to any person obtaining a copy of this software and associated documentation files (the "Software"), to deal in the Software without restriction, including without limitation the rights to use, copy, modify, merge, publish, distribute, sublicense, and/or sell copies of the Software, and to permit persons to whom the Software is furnished to do so, subject to the following conditions:

The above copyright notice and this permission notice shall be included in all copies or substantial portions of the Software.

THE SOFTWARE IS PROVIDED "AS IS", WITHOUT WARRANTY OF ANY KIND, EXPRESS OR IMPLIED, INCLUDING BUT NOT LIMITED TO THE WARRANTIES OF MERCHANTABILITY, FITNESS FOR A PARTICULAR PURPOSE AND NONINFRINGEMENT. IN NO EVENT SHALL THE AUTHORS OR COPYRIGHT HOLDERS BE LIABLE FOR ANY CLAIM, DAMAGES OR OTHER LIABILITY, WHETHER IN AN ACTION OF CONTRACT, TORT OR OTHERWISE, ARISING FROM, OUT OF OR IN CONNECTION WITH THE SOFTWARE OR THE USE OR OTHER DEALINGS IN THE SOFTWARE.

libjingle

Copyright 2004--2007, Google Inc.

Redistribution and use in source and binary forms, with or without modification, are permitted provided that the following conditions are met:

1. Redistributions of source code must retain the above copyright notice, this list of conditions and the following disclaimer.
2. Redistributions in binary form must reproduce the above copyright notice, this list of conditions and the following disclaimer in the documentation and/or other materials provided with the distribution.
3. The name of the author may not be used to endorse or promote products derived from this software without specific prior written permission.

THIS SOFTWARE IS PROVIDED BY THE AUTHOR ``AS IS" AND ANY EXPRESS OR IMPLIED WARRANTIES, INCLUDING, BUT NOT LIMITED TO, THE IMPLIED WARRANTIES OF MERCHANTABILITY AND FITNESS FOR A PARTICULAR PURPOSE ARE DISCLAIMED. IN NO EVENT SHALL THE AUTHOR BE LIABLE FOR ANY DIRECT, INDIRECT, INCIDENTAL, SPECIAL, EXEMPLARY, OR CONSEQUENTIAL DAMAGES (INCLUDING, BUT NOT LIMITED TO, PROCUREMENT OF SUBSTITUTE GOODS OR SERVICES; LOSS OF USE, DATA, OR PROFITS; OR BUSINESS INTERRUPTION) HOWEVER CAUSED AND ON ANY THEORY OF LIABILITY, WHETHER IN CONTRACT, STRICT LIABILITY, OR TORT (INCLUDING NEGLIGENCE OR OTHERWISE) ARISING IN ANY WAY OUT OF THE USE OF THIS SOFTWARE, EVEN IF ADVISED OF THE POSSIBILITY OF SUCH DAMAGE.

MD4

"RSA Data Security, Inc. MD4 Message-Digest Algorithm"

Net-SNMP

Various copyrights apply to this package, listed in various separate parts below. Please make sure that you read all the parts.

---- Part 1: CMU/UCD copyright notice: (BSD like) ----

Copyright 1989, 1991, 1992 by Carnegie Mellon University

Derivative Work - 1996, 1998-2000

Copyright 1996, 1998-2000 The Regents of the University of California

All Rights Reserved

Permission to use, copy, modify and distribute this software and its documentation for any purpose and without fee is hereby granted, provided that the above copyright notice appears in all copies and that both that copyright notice and this permission notice appear in supporting documentation, and that the name of CMU and The Regents of the University of California not be used in advertising or publicity pertaining to distribution of the software without specific written permission.

CMU AND THE REGENTS OF THE UNIVERSITY OF CALIFORNIA DISCLAIM ALL WARRANTIES WITH REGARD TO THIS SOFTWARE, INCLUDING ALL IMPLIED WARRANTIES OF MERCHANTABILITY AND FITNESS. IN NO EVENT SHALL CMU OR THE REGENTS OF THE UNIVERSITY OF CALIFORNIA BE LIABLE FOR ANY SPECIAL, INDIRECT OR CONSEQUENTIAL DAMAGES OR ANY DAMAGES WHATSOEVER RESULTING FROM THE LOSS OF USE, DATA OR PROFITS, WHETHER IN AN ACTION OF CONTRACT, NEGLIGENCE OR OTHER TORTIOUS ACTION, ARISING OUT OF OR IN CONNECTION WITH THE USE OR PERFORMANCE OF THIS SOFTWARE.

---- Part 2: Networks Associates Technology, Inc copyright notice (BSD) ----

Copyright (c) 2001-2003, Networks Associates Technology, Inc
All rights reserved.

Redistribution and use in source and binary forms, with or without modification, are permitted provided that the following conditions are met:

- * Redistributions of source code must retain the above copyright notice, this list of conditions and the following disclaimer.
- * Redistributions in binary form must reproduce the above copyright notice, this list of conditions and the following disclaimer in the documentation and/or other materials provided with the distribution.
- * Neither the name of the Networks Associates Technology, Inc nor the names of its contributors may be used to endorse or promote products derived from this software without specific prior written permission.

THIS SOFTWARE IS PROVIDED BY THE COPYRIGHT HOLDERS AND CONTRIBUTORS "AS IS" AND ANY EXPRESS OR IMPLIED WARRANTIES, INCLUDING, BUT NOT LIMITED TO, THE IMPLIED WARRANTIES OF MERCHANTABILITY AND FITNESS FOR A PARTICULAR PURPOSE ARE DISCLAIMED. IN NO EVENT SHALL THE COPYRIGHT HOLDERS OR CONTRIBUTORS BE LIABLE FOR ANY DIRECT, INDIRECT, INCIDENTAL, SPECIAL, EXEMPLARY, OR CONSEQUENTIAL DAMAGES (INCLUDING, BUT NOT LIMITED TO, PROCUREMENT OF SUBSTITUTE GOODS OR SERVICES; LOSS OF USE, DATA, OR PROFITS; OR BUSINESS INTERRUPTION) HOWEVER CAUSED AND ON ANY THEORY OF LIABILITY, WHETHER IN CONTRACT, STRICT LIABILITY, OR TORT (INCLUDING NEGLIGENCE OR OTHERWISE) ARISING IN ANY WAY OUT OF THE USE OF THIS SOFTWARE, EVEN IF ADVISED OF THE POSSIBILITY OF SUCH DAMAGE.

---- Part 3: Cambridge Broadband Ltd. copyright notice (BSD) ----

Portions of this code are copyright (c) 2001-2003, Cambridge Broadband Ltd.
All rights reserved.

Redistribution and use in source and binary forms, with or without modification, are permitted provided that the following conditions are met:

- * Redistributions of source code must retain the above copyright notice, this list of conditions and the following disclaimer.

- * Redistributions in binary form must reproduce the above copyright notice, this list of conditions and the following disclaimer in the documentation and/or other materials provided with the distribution.
- * The name of Cambridge Broadband Ltd. may not be used to endorse or promote products derived from this software without specific prior written permission.

THIS SOFTWARE IS PROVIDED BY THE COPYRIGHT HOLDER ``AS IS" AND ANY EXPRESS OR IMPLIED WARRANTIES, INCLUDING, BUT NOT LIMITED TO, THE IMPLIED WARRANTIES OF MERCHANTABILITY AND FITNESS FOR A PARTICULAR PURPOSE ARE DISCLAIMED. IN NO EVENT SHALL THE COPYRIGHT HOLDER BE LIABLE FOR ANY DIRECT, INDIRECT, INCIDENTAL, SPECIAL, EXEMPLARY, OR CONSEQUENTIAL DAMAGES (INCLUDING, BUT NOT LIMITED TO, PROCUREMENT OF SUBSTITUTE GOODS OR SERVICES; LOSS OF USE, DATA, OR PROFITS; OR BUSINESS INTERRUPTION) HOWEVER CAUSED AND ON ANY THEORY OF LIABILITY, WHETHER IN CONTRACT, STRICT LIABILITY, OR TORT (INCLUDING NEGLIGENCE OR OTHERWISE) ARISING IN ANY WAY OUT OF THE USE OF THIS SOFTWARE, EVEN IF ADVISED OF THE POSSIBILITY OF SUCH DAMAGE.

---- Part 4: Sun Microsystems, Inc. copyright notice (BSD) ----

Copyright © 2003 Sun Microsystems, Inc., 4150 Network Circle, Santa Clara, California 95054, U.S.A. All rights reserved.

Use is subject to license terms below.

This distribution may include materials developed by third parties.

Sun, Sun Microsystems, the Sun logo and Solaris are trademarks or registered trademarks of Sun Microsystems, Inc. in the U.S. and other countries.

Redistribution and use in source and binary forms, with or without modification, are permitted provided that the following conditions are met:

- * Redistributions of source code must retain the above copyright notice,

this list of conditions and the following disclaimer.

- * Redistributions in binary form must reproduce the above copyright notice, this list of conditions and the following disclaimer in the documentation and/or other materials provided with the distribution.

- * Neither the name of the Sun Microsystems, Inc. nor the names of its contributors may be used to endorse or promote products derived from this software without specific prior written permission.

THIS SOFTWARE IS PROVIDED BY THE COPYRIGHT HOLDERS AND CONTRIBUTORS "AS IS" AND ANY EXPRESS OR IMPLIED WARRANTIES, INCLUDING, BUT NOT LIMITED TO, THE IMPLIED WARRANTIES OF MERCHANTABILITY AND FITNESS FOR A PARTICULAR PURPOSE ARE DISCLAIMED. IN NO EVENT SHALL THE COPYRIGHT HOLDERS OR CONTRIBUTORS BE LIABLE FOR ANY DIRECT, INDIRECT, INCIDENTAL, SPECIAL, EXEMPLARY, OR CONSEQUENTIAL DAMAGES (INCLUDING, BUT NOT LIMITED TO, PROCUREMENT OF SUBSTITUTE GOODS OR SERVICES; LOSS OF USE, DATA, OR PROFITS; OR BUSINESS INTERRUPTION) HOWEVER CAUSED AND ON ANY THEORY OF LIABILITY, WHETHER IN CONTRACT, STRICT LIABILITY, OR TORT (INCLUDING NEGLIGENCE OR OTHERWISE) ARISING IN ANY WAY OUT OF THE USE OF THIS SOFTWARE, EVEN IF ADVISED OF THE POSSIBILITY OF SUCH DAMAGE.

---- Part 5: Sparta, Inc copyright notice (BSD) ----

Copyright (c) 2003-2012, Sparta, Inc
All rights reserved.

Redistribution and use in source and binary forms, with or without modification, are permitted provided that the following conditions are met:

- * Redistributions of source code must retain the above copyright notice, this list of conditions and the following disclaimer.

- * Redistributions in binary form must reproduce the above copyright notice, this list of conditions and the following disclaimer in the documentation and/or other materials provided with the distribution.

- * Neither the name of Sparta, Inc nor the names of its contributors may be used to endorse or promote products derived from this software without specific prior written permission.

THIS SOFTWARE IS PROVIDED BY THE COPYRIGHT HOLDERS AND CONTRIBUTORS ``AS IS" AND ANY EXPRESS OR IMPLIED WARRANTIES, INCLUDING, BUT NOT LIMITED TO, THE IMPLIED WARRANTIES OF MERCHANTABILITY AND FITNESS FOR A PARTICULAR PURPOSE ARE DISCLAIMED. IN NO EVENT SHALL THE COPYRIGHT HOLDERS OR CONTRIBUTORS BE LIABLE FOR ANY DIRECT, INDIRECT, INCIDENTAL, SPECIAL, EXEMPLARY, OR CONSEQUENTIAL DAMAGES (INCLUDING, BUT NOT LIMITED TO, PROCUREMENT OF SUBSTITUTE GOODS OR SERVICES; LOSS OF USE, DATA, OR PROFITS; OR BUSINESS INTERRUPTION) HOWEVER CAUSED AND ON ANY THEORY OF LIABILITY, WHETHER IN CONTRACT, STRICT LIABILITY, OR TORT (INCLUDING NEGLIGENCE OR OTHERWISE) ARISING IN ANY WAY OUT OF THE USE OF THIS SOFTWARE, EVEN IF ADVISED OF THE POSSIBILITY OF SUCH DAMAGE.

---- Part 6: Cisco/BUPTNIC copyright notice (BSD) ----

Copyright (c) 2004, Cisco, Inc and Information Network
Center of Beijing University of Posts and Telecommunications.
All rights reserved.

Redistribution and use in source and binary forms, with or without modification, are permitted provided that the following conditions are met:

- * Redistributions of source code must retain the above copyright notice, this list of conditions and the following disclaimer.
- * Redistributions in binary form must reproduce the above copyright notice, this list of conditions and the following disclaimer in the documentation and/or other materials provided with the distribution.
- * Neither the name of Cisco, Inc, Beijing University of Posts and Telecommunications, nor the names of their contributors may be used to endorse or promote products derived from this software without specific prior written permission.

THIS SOFTWARE IS PROVIDED BY THE COPYRIGHT HOLDERS AND CONTRIBUTORS ``AS

IS" AND ANY EXPRESS OR IMPLIED WARRANTIES, INCLUDING, BUT NOT LIMITED TO, THE IMPLIED WARRANTIES OF MERCHANTABILITY AND FITNESS FOR A PARTICULAR PURPOSE ARE DISCLAIMED. IN NO EVENT SHALL THE COPYRIGHT HOLDERS OR CONTRIBUTORS BE LIABLE FOR ANY DIRECT, INDIRECT, INCIDENTAL, SPECIAL, EXEMPLARY, OR CONSEQUENTIAL DAMAGES (INCLUDING, BUT NOT LIMITED TO, PROCUREMENT OF SUBSTITUTE GOODS OR SERVICES; LOSS OF USE, DATA, OR PROFITS; OR BUSINESS INTERRUPTION) HOWEVER CAUSED AND ON ANY THEORY OF LIABILITY, WHETHER IN CONTRACT, STRICT LIABILITY, OR TORT (INCLUDING NEGLIGENCE OR OTHERWISE) ARISING IN ANY WAY OUT OF THE USE OF THIS SOFTWARE, EVEN IF ADVISED OF THE POSSIBILITY OF SUCH DAMAGE.

---- Part 7: Fabasoft R&D Software GmbH & Co KG copyright notice (BSD) ----

Copyright (c) Fabasoft R&D Software GmbH & Co KG, 2003

oss@fabasoft.com

Author: Bernhard Penz <bernhard.penz@fabasoft.com>

Redistribution and use in source and binary forms, with or without modification, are permitted provided that the following conditions are met:

- * Redistributions of source code must retain the above copyright notice, this list of conditions and the following disclaimer.
- * Redistributions in binary form must reproduce the above copyright notice, this list of conditions and the following disclaimer in the documentation and/or other materials provided with the distribution.
- * The name of Fabasoft R&D Software GmbH & Co KG or any of its subsidiaries, brand or product names may not be used to endorse or promote products derived from this software without specific prior written permission.

THIS SOFTWARE IS PROVIDED BY THE COPYRIGHT HOLDER ``AS IS" AND ANY EXPRESS OR IMPLIED WARRANTIES, INCLUDING, BUT NOT LIMITED TO, THE IMPLIED WARRANTIES OF MERCHANTABILITY AND FITNESS FOR A PARTICULAR PURPOSE ARE DISCLAIMED. IN NO EVENT SHALL THE COPYRIGHT HOLDER BE LIABLE FOR ANY DIRECT, INDIRECT, INCIDENTAL, SPECIAL, EXEMPLARY, OR CONSEQUENTIAL DAMAGES (INCLUDING, BUT NOT LIMITED TO, PROCUREMENT OF SUBSTITUTE GOODS OR SERVICES; LOSS OF USE, DATA, OR PROFITS; OR

BUSINESS INTERRUPTION) HOWEVER CAUSED AND ON ANY THEORY OF LIABILITY, WHETHER IN CONTRACT, STRICT LIABILITY, OR TORT (INCLUDING NEGLIGENCE OR OTHERWISE) ARISING IN ANY WAY OUT OF THE USE OF THIS SOFTWARE, EVEN IF ADVISED OF THE POSSIBILITY OF SUCH DAMAGE.

---- Part 8: Apple Inc. copyright notice (BSD) ----

Copyright (c) 2007 Apple Inc. All rights reserved.

Redistribution and use in source and binary forms, with or without modification, are permitted provided that the following conditions are met:

1. Redistributions of source code must retain the above copyright notice, this list of conditions and the following disclaimer.
2. Redistributions in binary form must reproduce the above copyright notice, this list of conditions and the following disclaimer in the documentation and/or other materials provided with the distribution.
3. Neither the name of Apple Inc. ("Apple") nor the names of its contributors may be used to endorse or promote products derived from this software without specific prior written permission.

THIS SOFTWARE IS PROVIDED BY APPLE AND ITS CONTRIBUTORS "AS IS" AND ANY EXPRESS OR IMPLIED WARRANTIES, INCLUDING, BUT NOT LIMITED TO, THE IMPLIED WARRANTIES OF MERCHANTABILITY AND FITNESS FOR A PARTICULAR PURPOSE ARE DISCLAIMED. IN NO EVENT SHALL APPLE OR ITS CONTRIBUTORS BE LIABLE FOR ANY DIRECT, INDIRECT, INCIDENTAL, SPECIAL, EXEMPLARY, OR CONSEQUENTIAL DAMAGES (INCLUDING, BUT NOT LIMITED TO, PROCUREMENT OF SUBSTITUTE GOODS OR SERVICES; LOSS OF USE, DATA, OR PROFITS; OR BUSINESS INTERRUPTION) HOWEVER CAUSED AND ON ANY THEORY OF LIABILITY, WHETHER IN CONTRACT, STRICT LIABILITY, OR TORT (INCLUDING NEGLIGENCE OR OTHERWISE) ARISING IN ANY WAY OUT OF THE USE OF THIS SOFTWARE, EVEN IF ADVISED OF THE POSSIBILITY OF SUCH DAMAGE.

---- Part 9: ScienceLogic, LLC copyright notice (BSD) ----

Copyright (c) 2009, ScienceLogic, LLC

All rights reserved.

Redistribution and use in source and binary forms, with or without modification, are permitted provided that the following conditions are met:

- * Redistributions of source code must retain the above copyright notice, this list of conditions and the following disclaimer.
- * Redistributions in binary form must reproduce the above copyright notice, this list of conditions and the following disclaimer in the documentation and/or other materials provided with the distribution.
- * Neither the name of ScienceLogic, LLC nor the names of its contributors may be used to endorse or promote products derived from this software without specific prior written permission.

THIS SOFTWARE IS PROVIDED BY THE COPYRIGHT HOLDERS AND CONTRIBUTORS "AS IS" AND ANY EXPRESS OR IMPLIED WARRANTIES, INCLUDING, BUT NOT LIMITED TO, THE IMPLIED WARRANTIES OF MERCHANTABILITY AND FITNESS FOR A PARTICULAR PURPOSE ARE DISCLAIMED. IN NO EVENT SHALL THE COPYRIGHT HOLDERS OR CONTRIBUTORS BE LIABLE FOR ANY DIRECT, INDIRECT, INCIDENTAL, SPECIAL, EXEMPLARY, OR CONSEQUENTIAL DAMAGES (INCLUDING, BUT NOT LIMITED TO, PROCUREMENT OF SUBSTITUTE GOODS OR SERVICES; LOSS OF USE, DATA, OR PROFITS; OR BUSINESS INTERRUPTION) HOWEVER CAUSED AND ON ANY THEORY OF LIABILITY, WHETHER IN CONTRACT, STRICT LIABILITY, OR TORT (INCLUDING NEGLIGENCE OR OTHERWISE) ARISING IN ANY WAY OUT OF THE USE OF THIS SOFTWARE, EVEN IF ADVISED OF THE POSSIBILITY OF SUCH DAMAGE.

OpenSSL

OpenSSL License

```
/* =====
```

```
* Copyright (c) 1998-2011 The OpenSSL Project. All rights reserved.
```

```
*
```

```
* Redistribution and use in source and binary forms, with or without
```

```
* modification, are permitted provided that the following conditions
```

```
* are met:
```

```
*
```

```
* 1. Redistributions of source code must retain the above copyright
```

```
* notice, this list of conditions and the following disclaimer.
```

```
*
```

```
* 2. Redistributions in binary form must reproduce the above copyright
```

```
* notice, this list of conditions and the following disclaimer in
```

```
* the documentation and/or other materials provided with the
```

```
* distribution.
```

```
*
```

```
* 3. All advertising materials mentioning features or use of this
```

```
* software must display the following acknowledgment:
```

```
* "This product includes software developed by the OpenSSL Project
```

```
* for use in the OpenSSL Toolkit. (http://www.openssl.org/)"
```

```
*
```

```
* 4. The names "OpenSSL Toolkit" and "OpenSSL Project" must not be used to
```

```
* endorse or promote products derived from this software without
```

```
* prior written permission. For written permission, please contact
```

```
* openssl-core@openssl.org.
```

```
*
```

```
* 5. Products derived from this software may not be called "OpenSSL"
```

```
* nor may "OpenSSL" appear in their names without prior written
```

```
* permission of the OpenSSL Project.
```

```
*
```

```
* 6. Redistributions of any form whatsoever must retain the following
```

```
* acknowledgment:
```

```
* "This product includes software developed by the OpenSSL Project
```

```
* for use in the OpenSSL Toolkit (http://www.openssl.org/)"
```

*
* THIS SOFTWARE IS PROVIDED BY THE OpenSSL PROJECT ``AS IS" AND ANY
* EXPRESSED OR IMPLIED WARRANTIES, INCLUDING, BUT NOT LIMITED TO, THE
* IMPLIED WARRANTIES OF MERCHANTABILITY AND FITNESS FOR A PARTICULAR
* PURPOSE ARE DISCLAIMED. IN NO EVENT SHALL THE OpenSSL PROJECT OR
* ITS CONTRIBUTORS BE LIABLE FOR ANY DIRECT, INDIRECT, INCIDENTAL,
* SPECIAL, EXEMPLARY, OR CONSEQUENTIAL DAMAGES (INCLUDING, BUT
* NOT LIMITED TO, PROCUREMENT OF SUBSTITUTE GOODS OR SERVICES;
* LOSS OF USE, DATA, OR PROFITS; OR BUSINESS INTERRUPTION)
* HOWEVER CAUSED AND ON ANY THEORY OF LIABILITY, WHETHER IN CONTRACT,
* STRICT LIABILITY, OR TORT (INCLUDING NEGLIGENCE OR OTHERWISE)
* ARISING IN ANY WAY OUT OF THE USE OF THIS SOFTWARE, EVEN IF ADVISED
* OF THE POSSIBILITY OF SUCH DAMAGE.

* =====

*
* This product includes cryptographic software written by Eric Young
* (eay@cryptsoft.com). This product includes software written by Tim
* Hudson (tjh@cryptsoft.com).

*
*/

Original SSLeay License

/* Copyright (C) 1995-1998 Eric Young (eay@cryptsoft.com)

* All rights reserved.

*

* This package is an SSL implementation written

* by Eric Young (eay@cryptsoft.com).

* The implementation was written so as to conform with Netscapes SSL.

*

* This library is free for commercial and non-commercial use as long as

* the following conditions are aheared to. The following conditions

* apply to all code found in this distribution, be it the RC4, RSA,

* lhash, DES, etc., code; not just the SSL code. The SSL documentation

* included with this distribution is covered by the same copyright terms

* except that the holder is Tim Hudson (tjh@cryptsoft.com).

*

* Copyright remains Eric Young's, and as such any Copyright notices in
 * the code are not to be removed.

* If this package is used in a product, Eric Young should be given attribution
 * as the author of the parts of the library used.

* This can be in the form of a textual message at program startup or
 * in documentation (online or textual) provided with the package.
 *

* Redistribution and use in source and binary forms, with or without
 * modification, are permitted provided that the following conditions
 * are met:

* 1. Redistributions of source code must retain the copyright
 * notice, this list of conditions and the following disclaimer.

* 2. Redistributions in binary form must reproduce the above copyright
 * notice, this list of conditions and the following disclaimer in the
 * documentation and/or other materials provided with the distribution.

* 3. All advertising materials mentioning features or use of this software
 * must display the following acknowledgement:
 * "This product includes cryptographic software written by
 * Eric Young (eay@cryptsoft.com)"
 * The word 'cryptographic' can be left out if the routines from the library
 * being used are not cryptographic related :-).

* 4. If you include any Windows specific code (or a derivative thereof) from
 * the apps directory (application code) you must include an acknowledgement:
 * "This product includes software written by Tim Hudson (tjh@cryptsoft.com)"
 *

* THIS SOFTWARE IS PROVIDED BY ERIC YOUNG ``AS IS" AND
 * ANY EXPRESS OR IMPLIED WARRANTIES, INCLUDING, BUT NOT LIMITED TO, THE
 * IMPLIED WARRANTIES OF MERCHANTABILITY AND FITNESS FOR A PARTICULAR PURPOSE
 * ARE DISCLAIMED. IN NO EVENT SHALL THE AUTHOR OR CONTRIBUTORS BE LIABLE
 * FOR ANY DIRECT, INDIRECT, INCIDENTAL, SPECIAL, EXEMPLARY, OR CONSEQUENTIAL
 * DAMAGES (INCLUDING, BUT NOT LIMITED TO, PROCUREMENT OF SUBSTITUTE GOODS
 * OR SERVICES; LOSS OF USE, DATA, OR PROFITS; OR BUSINESS INTERRUPTION)
 * HOWEVER CAUSED AND ON ANY THEORY OF LIABILITY, WHETHER IN CONTRACT, STRICT
 * LIABILITY, OR TORT (INCLUDING NEGLIGENCE OR OTHERWISE) ARISING IN ANY WAY
 * OUT OF THE USE OF THIS SOFTWARE, EVEN IF ADVISED OF THE POSSIBILITY OF
 * SUCH DAMAGE.
 *

* The licence and distribution terms for any publically available version or

* derivative of this code cannot be changed. i.e. this code cannot simply be
* copied and put under another distribution licence
* [including the GNU Public Licence.]
*/