

PHILIPS

seria 3000
Głośnik Soundbar

HTL3310

Podręcznik użytkownika



Zarejestruj swój produkt i uzyskaj wsparcie pod adresem
www.philips.com/welcome

Spis treści

1	Ważne informacje	3	5	Montaż ścienny	13
	Wsparcie i pomoc techniczna	3			
	Bezpieczeństwo	3	6	Specyfikacja produktu	14
	Dbłość o produkt	4			
	Ochrona środowiska	4	7	Usuwanie usterek	15
	Ostrzeżenia FCC i oświadczenie IC dla użytkowników (tylko U.S.A. i Kanada)	5			
	Zgodność	5			
2	Twój SoundBar	6			
	Główny moduł	6			
	Bezprzewodowy subwoofer	6			
	Pilot zdalnego sterowania	6			
	Złącza	7			
	Przygotowanie pilota zdalnego sterowania	8			
	Umieszczenie	8			
3	Podłączanie	9			
	Podłączanie do gniazda HDMI (ARC)	9			
	Podłączanie do gniazda optycznego	9			
	Podłączanie do gniazda AUX	9			
	Podłączanie do zasilania	10			
	Parowanie z subwooferem	10			
4	Korzystanie z soundbara	11			
	Włączanie i wyłączanie urządzenia	11			
	Tryb automatycznego czuwania	11			
	Wybór trybów	11			
	Wybór efektu korektora dźwięku (EQ)	11			
	Regulacja głośności	12			
	Obsługa Bluetooth	12			
	Obsługa złączy AUX / OPTYCZNEGO / HDMI ARC	12			
	Obsługa USB	13			

1 Ważne informacje

Przed rozpoczęciem użytkowania produktu zapoznaj się ze zrozumieniem z treścią niniejszej instrukcji. Gwarancja nie obowiązuje w przypadku uszkodzeń wynikających z nieprzestrzegania instrukcji.

Wsparcie i pomoc techniczna

Szczegółową pomoc techniczną w Internecie można uzyskać pod adresem www.philips.com/welcome, gdzie można:

- pobrać instrukcję obsługi i instrukcję szybkiego uruchamiania,
- obejrzeć filmy szkoleniowe (dostępne tylko dla wybranych modeli),
- znaleźć odpowiedzi na często zadawane pytania (FAQ),
- przesłać pytania,
- porozmawiać z przedstawicielem wsparcia technicznego.

Aby wybrać język postępuj zgodnie z instrukcjami na stronie, a następnie wprowadź numer modelu produktu.

Możesz także skontaktować się z Obsługą klienta w swoim kraju. Zanim skontaktujesz się z Obsługą klienta zapisz numer modelu i numer seryjny swojego produktu. Te informacje znajdują się na tylnej części lub na spodzie produktu.

Bezpieczeństwo

Ryzyko porażenia prądem lub pożaru!

- Przed wykonaniem jakichkolwiek zmian w połączeniach upewnij się, że wszystkie urządzenia są odłączone od gniazda zasilania.
- Nigdy nie wystawiaj produktu ani akcesoriów na działanie deszczu ani wody. Nigdy nie umieszczaj w pobliżu produktu pojemników z cieczami, takich jak wazy itp. W przypadku wylania się cieczy na produkt, natychmiast odłącz go od zasilania. Skontaktuj się z

Obsługą klienta celem sprawdzenia produktu przed ponownym użyciem.

- Nigdy nie umieszczaj produktu ani akcesoriów w pobliżu otwartego ognia lub innych źródeł ciepła, w tym bezpośredniego światła słonecznego.
- Nie wkładaj przedmiotów do otworów wentylacyjnych ani innych otworów produktu.
- W przypadku, gdy rolę wyłącznika spełnia wtyczka zasilania lub złącze urządzenia, zapewnij łatwy dostęp do elementu odłączającego urządzenie.
- Bateria (zamontowane baterie lub zestaw baterii) nie może być narażona na nadmierne ciepło, takie jak światło słoneczne, ogień lub podobne.
- Przed burzami odłącz produkt od gniazda zasilania.
- Odłączając kabel zasilający, chwytaj za wtyczkę - nigdy za przewód.

Ryzyko zwarcia lub pożaru!

- W celach identyfikacyjnych i uzyskania informacji o zasilaniu znamionowym, patrz tabliczka znamionowa na tylnej lub dolnej części produktu.
- Przed podłączeniem produktu do gniazda zasilania, upewnij się, że napięcie odpowiada wartości wydrukowanej na tylnej lub dolnej części produktu. Nie podłączaj produktu do gniazda zasilającego, jeśli napięcia się różnią.

Ryzyko zranienia się lub uszkodzenia produktu!

- W przypadku montażu na ścianie, produkt ten można bezpiecznie zamontować postępując zgodnie z instrukcjami montażu. Używaj tylko uchwytów do montażu ściennego dostarczonych z produktem (jeśli dostępne). Nieprawidłowy montaż na ścianie może doprowadzić do wypadku, zranienia lub uszkodzenia. Jeśli masz jakiegokolwiek pytania skontaktuj się z Obsługą klienta w swoim kraju.
- Nie umieszczaj produktu ani innych przedmiotów na przewodach zasilających ani na innych sprzęcie elektrycznym.
- Jeśli produkt jest transportowany w temperaturach poniżej 5°C, przed podłączeniem do zasilania rozpakuj go i poczekaj, aż temperatura produktu zrówna się z temperaturą pokojową.
- Części tego produktu mogą być wykonane ze szkła. Postępuj ostrożnie, aby się nie zranić ani nie uszkodzić produktu.

Ryzyko przegrzania!

- Nie instaluj produktu w ciasnych pomieszczeniach. Pozostaw około dziesięć centymetrów wokół produktu dla wentylacji. Upewnij się, że zasłony ani inne przedmioty nie zakrywają otworów wentylacyjnych produktu.

Ryzyko zanieczyszczenia!

- Nie mieszaj rodzajów baterii (starych i nowych, węglowych i alkalicznych itp.).
- PRZESTROGA: Nieprawidłowo włożone baterie stwarzają niebezpieczeństwo wybuchu. Wymień baterię tylko na taką samą lub równoważną.
- Jeśli baterie wyczerpały się lub pilot nie jest używany przez dłuższy czas, wyciągnij baterie.
- Baterie zawierają substancje chemiczne i należy je odpowiednio utylizować.

Ryzyko poknięcia baterii!

- W produkcie/pilocie mogą znajdować się baterie pastylkowe, które można połknąć.
* Zawsze trzymaj baterię poza zasięgiem dzieci! W przypadku połknięcia, bateria może powodować poważne obrażenia lub śmierć. W czasie dwóch godzin od połknięcia mogą nastąpić poważne poparzenia wewnętrzne.
- Jeśli podejrzewasz, że mogło nastąpić połknięcie baterii lub znalazły się wewnątrz organizmu, natychmiast zasięgnij pomocy medycznej.
- Podczas wymiany baterii zarówno nowe jak i używane trzymaj poza zasięgiem dzieci. Upewnij się, że po wymianie baterii komora jest prawidłowo zabezpieczony.
- Jeśli nie możesz prawidłowo zabezpieczyć komory baterii, zaprzestań korzystania z tego produktu. Trzymaj poza zasięgiem dzieci i skontaktuj się z producentem.



Jest to urządzenie KLASY II z podwójną izolacją i nie posiada ochronnego uziemienia.

Dbałość o produkt

Do czyszczenia produktu używaj tylko szmatki z mikrofibry.

Ochrona środowiska

Utylizacja starego produktu i baterii



Twój produkt został zaprojektowany i wyprodukowany z wysokiej jakości materiałów i komponentów, które można poddać recyklingowi i wykorzystać ponownie.



Ten symbol na produkcie oznacza, że jest on objęty dyrektywą europejską 2012/19/UE.



Ten symbol oznacza, że produkt zawiera baterie podlegające dyrektywie europejskiej 2013/56/UE, których nie można wyrzucać razem ze zwykłymi odpadami domowymi. Zapoznaj się z lokalnym systemem selektywnej zbiórki produktów elektrycznych i elektronicznych oraz baterii. Przestrzegaj lokalnych przepisów i nigdy nie wyrzucaj produktu ani baterii z normalnymi odpadami domowymi. Prawidłowa utylizacja starych produktów i baterii pomaga zapobiec negatywnym skutkom dla środowiska i zdrowia ludzkiego.

Usuwanie jednorazowych baterii:

W celu usunięcia jednorazowych baterii, patrz rozdział poświęcony montażowi baterii.

Ostrzeżenia FCC i oświadczenie IC dla użytkowników (tylko U.S.A. i Kanada)



INFORMACJA FCC

Ostrzeżenie:

- Sprzęt ten należy zainstalować i obsługiwać w odległości co najmniej 20 cm między grzejnikiem a ciałem użytkownika.
- Wprowadzanie zmian lub modyfikacji jednostki, na jakie nie wyraził zgody w sposób jawny podmiot odpowiedzialny za zgodność, może narazić użytkownika na utratę prawa do korzystania z tego sprzętu.

UWAGA: Niniejszy sprzęt został zbadany i stwierdzono jego zgodność z ograniczeniami dla urządzeń cyfrowych Klasy B, zgodnie z treścią Części 15 Przepisów FCC. Ograniczenia te wprowadzono dla zapewnienia właściwej ochrony przed szkodliwymi zakłóceniami w obiektach mieszkalnych. Niniejsze urządzenie wytwarza, wykorzystuje i może emitować energię o częstotliwościach radiowych i, jeśli nie zostało ono zamontowane oraz nie jest użytkowane zgodnie z instrukcją, może powodować szkodliwe zakłócenia komunikacji radiowej. Jednak nie można zagwarantować, że zakłócenia te nie wystąpią w danym miejscu. Jeśli to urządzenie generuje szkodliwe zakłócenia w odbiorze radiowym lub telewizyjnym, które można zidentyfikować, poprzez wyłączenie i ponowne włączenie urządzenia, wówczas w celu ich wyeliminowania zalecamy wykonanie co najmniej jednej z poniższych czynności:

- Zmień położenie lub przenieś antenę odbiorczą w inne miejsce.
- Zwiększ odległość pomiędzy urządzeniem a odbiornikiem.
- Podłącz urządzenie do gniazdka sieciowego znajdującego się w innym obwodzie elektrycznym niż podłączony odbiornik.
- Skonsultuj się z dostawcą urządzenia lub doświadczonym technikiem radiowo-telewizyjnym.

To urządzenie zawiera nadajnik(i)/odbiornik(i) nieobjęte obowiązkiem uzyskania pozwolenia radiowego, które są zgodne z wymaganiami licencji z wyłączeniem standardów RSS kanadyjskiej agencji Innovation, Science and Economic Development (agencji ds. innowacji, nauki i rozwoju ekonomicznego Kanady). Eksploatacja jest uzależniona od spełnienia następujących dwóch warunków:

1. To urządzenie nie może powodować szkodliwych zakłóceń.
2. To urządzenie musi dopuszczać wszelkie zakłócenia, łącznie z zakłóceniami, które mogą powodować niepożądane działanie.

Zgodność

Niniejszy produkt jest zgodny z wymaganiami dotyczącymi zakłóceń radiowych Wspólnoty Europejskiej.

MMD Hong Kong Holding Limited niniejszym oświadcza, że ten produkt jest zgodny z podstawowymi wymaganiami oraz innymi stosownymi postanowieniami Dyrektywy 2014/53/UE.

Deklarację zgodności można znaleźć na stronie www.p4c.philips.com.

2 Twój SoundBar

Gratulujemy zakupu i witamy w gronie klientów firmy Philips! Aby w pełni skorzystać z pomocy technicznej oferowanej przez Philips, zarejestruj swój Soundbar pod adresem www.philips.com/welcome.

Główny moduł

Ten rozdział zawiera ogólne informacje dotyczące głównego modułu.

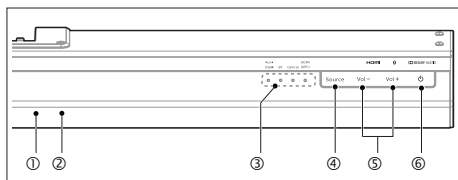

- ① Czujnik pilota zdalnego sterowania
- ② Wskaźnik trybu czuwania
Jeśli świeci, sounbar znajduje się w trybie czuwania.
- ③ Wskaźnik LED Soundbara
 - **Złącze AUX/USB:** Jeśli świeci, sounbar znajduje się w trybie Aux. Jeśli świeci, sounbar znajduje się w trybie USB.
 - **BT (Bluetooth):** Jeśli świeci, sounbar znajduje się w trybie Bluetooth.
 - **Optical (złącze optyczne):** Jeśli świeci, sounbar znajduje się w trybie złącza optycznego.
 - **HDMI (ARC):** Jeśli świeci, sounbar znajduje się w trybie HDMI ARC.
- ④ Source (źródło)
Wybierz źródło sygnału wejściowego dla Soundbara.
- ⑤ Vol+ /Vol- (zwiększanie/zmniejszanie poziomu głośności)
Zwiększanie lub zmniejszanie poziomu głośności.
- ⑥  (Tryb czuwania-Wł.)
Włączenie Soundbara lub włączenie trybu czuwania.

Bezprzewodowy subwoofer



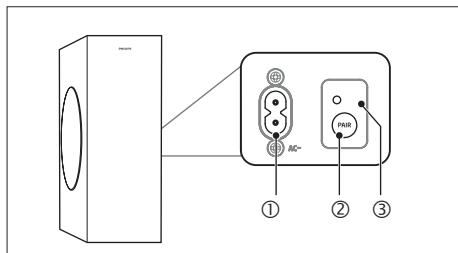

Ten rozdział zawiera ogólne informacje dotyczące bezprzewodowego subwoofera.



- ① Gniazdo AC~ (prąd przemienny)
Podłącz zasilanie elektryczne.
- ② Przycisk PAIR (parowanie)
Naciśnij, aby wejść do trybu parowania subwoofera.
- ③ Wskaźnik subwoofera
 - Wskaźnik świeci, jeśli zasilanie jest włączone.
 - Podczas bezprzewodowego parowania subwoofera i głównego modułu, wskaźnik będzie szybko migać na pomarańczowo.
 - Po pomyślnym sparowaniu, wskaźnik będzie świecić na pomarańczowo.
 - W przypadku niepowodzenia parowania, wskaźnik będzie wolno migać na pomarańczowo.

Pilot zdalnego sterowania

Ten rozdział zawiera ogólne informacje dotyczące pilota zdalnego sterowania.

- ①  (Tryb czuwania-Wł.)
Włączenie Soundbara lub włączenie trybu czuwania.
- ②  (Wycisz)
Wyciszenie lub przywracanie głośności.
- ③  /  (Poprzednia/Następna)
Przejdź do poprzedniej lub kolejnej ścieżki w trybie USB/BT.
- ④  (Odtwórz/Wstrzymaj)
Odtwarzanie, zatrzymanie i przywracanie odtwarzania w trybie USB/BT.

- ⑤ Vol+/Vol- (zwiększanie/zmniejszanie poziomu głośności)

Zwiększanie lub zmniejszanie poziomu głośności.

- ⑥ Przyciski wyboru źródła sygnału
AUX (wyjście AUX): Przelączenie źródła sygnału audio na złącze MP3 (złącze jack, 3,5 mm).

BT/PAIR (Bluetooth/Parowanie): Przelączenie do trybu Bluetooth. Naciśnij i przytrzymaj, aby aktywować funkcję parowania w trybie Bluetooth lub rozłączyć urządzenie sparowane przez Bluetooth.

OPTICAL (Złącze optyczne): Przelączenie źródła sygnału audio na złącze OPTICAL (złącze optyczne).

HDMI ARC: Przelączenie źródła sygnału na złącze HDMI ARC.

USB: Przelączenie na tryb USB.

- ⑦ EQ (Korektor)
 Wybór efektu korektora dźwięku (EQ).

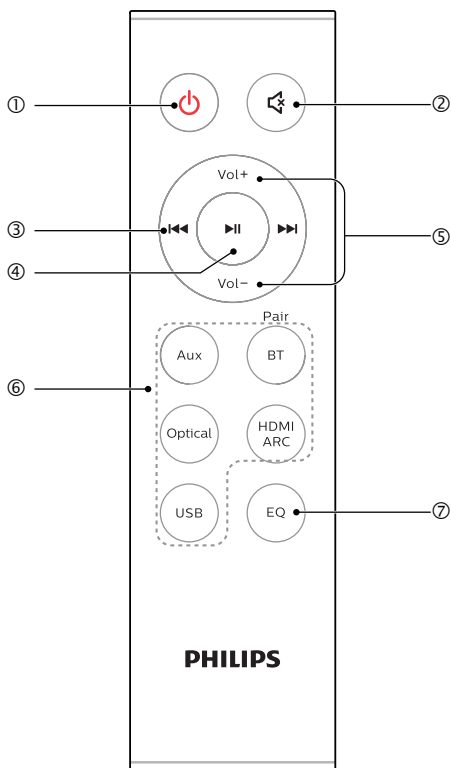

Złącza

Ten rozdział zawiera ogólne informacje dotyczące złączy dostępnych w Soundbarze.

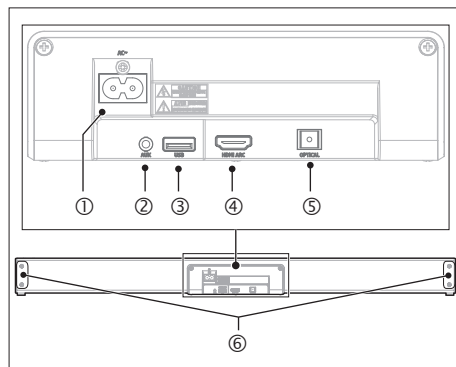

- ① AC~ (prąd przemienny)
 Podłączenie zasilania elektrycznego.
- ② AUX (złącze AUX)
 Wejście audio przykładowo z odtwarzacza MP3 (złącze jack 3,5 mm).
- ③ USB
- Wejście audio z urządzenia pamięci masowej USB.
 - Aktualizacja oprogramowania tego produktu.
- ④ HDMI (ARC)
 Podłączenie do wejścia HDMI telewizora.
- ⑤ OPTICAL (ZŁĄCZE OPTYCZNE)
 Podłączenie do optycznego wyjścia audio telewizora lub urządzenia cyfrowego.
- ⑥ Śruby do montażu ściennego

Przygotowanie pilota zdalnego sterowania

- Dostarczony pilot zdalnego sterowania umożliwia obsługę urządzenia z pewnej odległości.
- Efektywny zasięg pilota wynosi 6 m (19,7 stopy), jednak jego użycie może nie być możliwe, jeśli pomiędzy pilotem a urządzeniem znajdują się przeszkody.
- Jeśli korzystasz z pilota w pobliżu innych produktów generujących promieniowanie podczerwone lub jeśli inne urządzenia sterujące wykorzystujące promieniowanie podczerwone działają w pobliżu tego urządzenia, pilot może nie działać prawidłowo. W odwrotnej sytuacji, inne urządzenia mogą również działać nieprawidłowo.

Pierwsze użycie:

Urządzenie jest wstępnie wyposażone w litowe baterie CR2025. Zdejmij zabezpieczenie, aby aktywować baterię pilota.

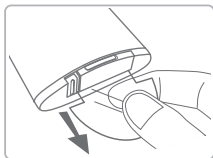

Wymiana baterii pilota

- Pilot zdalnego sterowania wymaga baterii litowych CR2025, 3 V.
- 1 Naciśnij w kierunku tacki klapkę znajdującą się po stronie tacki baterii.
 - 2 Wyjmij tackę baterii z pilota.
 - 3 Wyjmij starą baterię. Włóż nową baterię CR2025 na tackę zachowując właściwą biegunowość (+/-).
 - 4 Wsuń tackę do gniazda w pilocie.

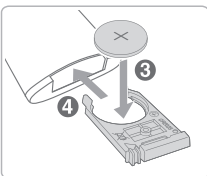
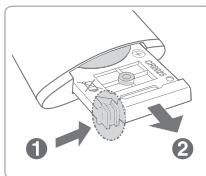

Środki ostrożności dotyczące baterii

- Jeśli nie używasz pilota przez dłuższy czas (dłużej niż miesiąc), wyjmij z niego baterię, aby uniknąć wycieku.
- W przypadku wycieku baterii, wytrzyj ciecz rozlaną wewnątrz komory baterii i wymień baterię na nową.
- Nie używaj baterii innych niż te, które określono w tej instrukcji.
- Nie podgrzewaj ani nie demontuj baterii.
- Nigdy nie wrzucaj baterii do ognia ani wody.
- Nie przenoś ani nie przechowuj baterii z innymi metalowymi przedmiotami. Takie działanie może doprowadzić do zwarcia, wycieku lub eksplozji baterii.
- Nie ładuj baterii, o ile nie potwierdzono, że jest to akumulator nadający się do ładowania.

Umieszczenie

Umieść subwoofer przynajmniej 1 metr (3 stopy) od Soundbara oraz dziesięć centymetrów od ściany. Aby uzyskać najlepsze wyniki, umieść subwoofer jak pokazano poniżej.

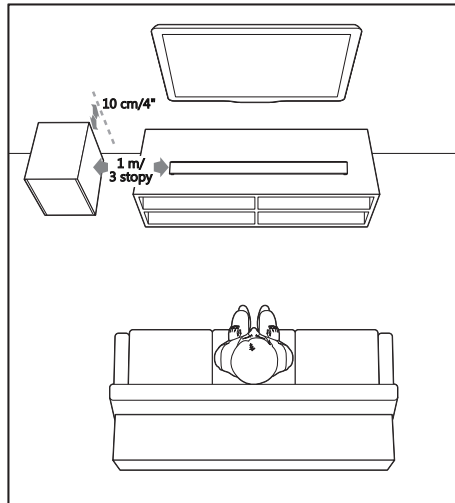

3 Podłączanie

W tym rozdziale uzyskasz pomocne informacje na temat podłączania Soundbara do telewizora i innych urządzeń, a także jego konfiguracji. W celu uzyskania informacji o podstawowych połączeniach Soundbara i akcesoriach, zobacz skróconą instrukcję obsługi.

Uwaga

- W celach identyfikacyjnych i uzyskania informacji o zasilaniu znamionowym, patrz tabliczka znamionowa na tylnej lub dolnej części produktu.
- Przed wykonaniem jakichkolwiek zmian w połączeniach upewnij się, że wszystkie urządzenia są odłączone od gniazda zasilania.

Podłączanie do gniazda HDMI (ARC)

Twój Soundbar obsługuje HDMI ze funkcją Audio Return Channel (ARC - zwrotny kanał audio). Jeśli twój telewizor jest zgodny z HDMI ARC, możesz usłyszeć dźwięk z telewizora prze Soundbar używając jednego przewodu HDMI.

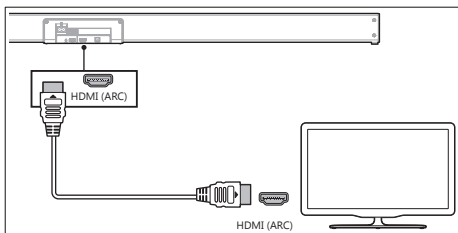

- 1 Używając kabla HDMI o wysokiej prędkości, podłącz złącze wyjścia **HDMI OUT (ARC)-TO TV** swojego Soundbara do złącza **HDMI ARC** telewizora.
 - Złącze **HDMI ARC** na telewizorze może być oznaczone w inny sposób. Szczegółowe informacje znajdziesz w instrukcji użytkownika telewizora.
- 2 Włącz działanie funkcji **HDMI-CEC** na telewizorze. Szczegółowe informacje znajdziesz w instrukcji użytkownika telewizora.

Uwaga

- Twój telewizor musi obsługiwać funkcje **HDMI-CEC** i **ARC**. Funkcje **HDMI-CEC** i **ARC** muszą być włączone.
- Sposób ustawienia funkcji **HDMI-CEC** i **ARC** może różnić się w zależności od telewizora. Szczegółowe informacje o funkcji **ARC** znajdziesz w instrukcji obsługi telewizora.
- Funkcja **ARC** jest obsługiwana tylko przez kompatybilne przewody **HDMI 1.4**.

Podłączanie do gniazda optycznego

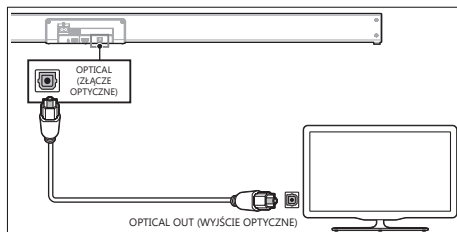

- 1 Używając kabla optycznego podłącz złącze **OPTICAL** (optyczne) na swoim Soundbarze do złącza **OPTICAL OUT** (wyjście optyczne) na telewizorze lub innym urządzeniu.
 - Cyfrowe złącze optyczne może być oznaczone jako **SPDIF** lub **SPDIF OUT**.

Podłączanie do gniazda AUX

- Użyj kabla dźwiękowego 3,5 mm na 3,5 mm (w zestawie), aby połączyć gniazdo słuchawek telewizora z gniazdem **AUX** urządzenia.

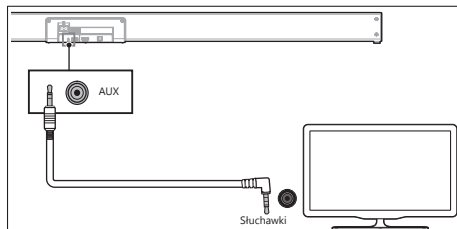

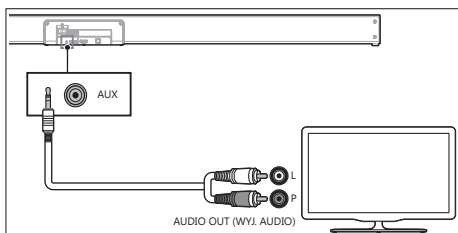

- Użyj kabla dźwiękowego 3,5 mm - RCA (brak w zestawie), aby połączyć gniazda wyjścia dźwięku telewizora z gniazdem AUX urządzenia.

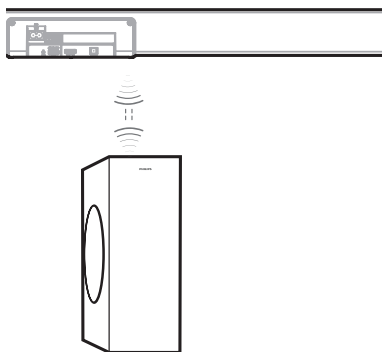

Podłączanie do zasilania

- Przed podłączeniem przewodu zasilania (prąd przemienny), upewnij się, że podłączyłeś wszystkie inne kable.
- **Ryzyko uszkodzenia produktu!** Upewnij się, że napięcie w zasilaniu odpowiada napięciu podanemu na drukowanej etykiecie znajdującej się z tyłu lub pod urządzeniem.
- Podłącz przewód zasilania do gniazda AC ~ urządzenia, a następnie do gniazda sieci zasilającej.
- Podłącz przewód zasilania do gniazda AC ~ subwoofera, a następnie do gniazda sieci zasilającej.
- * Ilość przewodów zasilających i rodzaj wtyczki różni się w zależności od regionu.

Parowanie z subwooferem

Automatyczne parowanie

Podłącz soundbar i subwoofer do gniazda sieci zasilającej, a następnie naciśnij przycisk zasilania na urządzeniu lub pilocie zdalnego sterowania, aby **WŁ.** urządzenie.

Subwoofer i soundbar zostaną automatycznie sparowane.

- Podczas parowania subwoofera z soundbarem wskaźnik **Pair** (Parowania) na subwooferze będzie migać szybko.
- Po sparowaniu subwoofera z soundbarem wskaźnik **Pair** (Parowania) na subwooferze będzie świecić stałym światłem.
- Nie naciskaj przycisku parowania na tylnej części subwoofera chyba, że parowanie odbywa się ręcznie.

Ręczne parowanie

Jeśli nie słyszysz dźwięku z bezprzewodowego subwoofera, może być konieczne ręczne parowanie

- 1** Odłącz oba urządzenia od gniazda sieci zasilającej i podłącz je ponownie po 3 minutach.
- 2** Naciśnij i przytrzymaj przez kilka sekund przycisk **PAIR** (Parowanie), który znajduje się na tylnej części subwoofera.
 - ↳ Wskaźnik **Pair** (Parowania) na subwooferze będzie migać szybko.
- 3** Następnie naciśnij przycisk **⏻** na urządzeniu lub pilocie, aby włączyć urządzenie.
 - ↳ Wskaźnik **Pair** (Parowania) będzie świecić się stałym światłem, jeśli operacja zakończyła się pomyślnie.
- 4** Jeśli wskaźnik parowania miga, powtórz kroki 1-3.

Wskazówka

- Subwoofer powinien znajdować się w odległości 6 m od soundbara na otwartej przestrzeni (im bliżej, tym lepiej).
- Usuń wszelkie przedmioty pomiędzy subwooferem i soundbarem.
- Jeśli połączenie bezprzewodowe po raz kolejny zakończy się niepowodzeniem, sprawdź czy nie występują konflikty lub silne zakłócenia (np. zakłócenia z urządzenia elektronicznego). Usuń te konflikty i silne zakłócenia i powtórz powyższe procedury.
- Jeśli główne urządzenie nie jest podłączone do subwoofera, a jest włączone, wskaźnik zasilania urządzenia będzie migać.

4 Korzystanie z soundbara

Ten rozdział zawiera informacje pomocne w obsłudze soundbara oraz odtwarzania dźwięku z podłączonych urządzeń.

Zanim zaczniesz

- Wykonaj niezbędne połączenia opisane w skróconej instrukcji obsługi i instrukcji obsługi.
- Przełącz soundbar na odpowiednie źródło dźwięku z innego urządzenia.

Włączanie i wyłączenie urządzenia

- Po pierwszym podłączeniu urządzenia do zasilania prądem zmiennym, urządzenie będzie uruchomione w trybie CZUWANIA. Wskaźnik trybu czuwania zaświeci się na czerwono.
- Naciśnij przycisk  na pilocie, aby włączyć lub wyłączyć urządzenie.
- Odłącz wtyczkę zasilania z gniazda sieciowego, jeśli chcesz całkowicie wyłączyć urządzenie.
- Jeśli podłączono telewizor lub urządzenie zewnętrzne (tylko w przypadku gniazda AUX), urządzenie włączy się automatycznie po włączeniu telewizora lub urządzenia zewnętrznego.

Tryb automatycznego czuwania

Po odłączeniu lub wyłączeniu telewizora lub urządzenia zewnętrznego, po około 15 minutach to urządzenie przejdzie automatycznie w tryb czuwania.

- W celu całkowitego wyłączenia urządzenia, wyciągnij wtyczkę z gniazda zasilania sieciowego.
- Jeśli nie używasz urządzenia, wyłącz je z sieci, aby oszczędzać energię.

Wybór trybów



- 1 Naciśnij kilkakrotnie przycisk **Source** (Źródło) na urządzeniu lub naciśnij przycisk **Aux**, **Optical**, **HDMI ARC**, **BT/Pair** lub **USB**, aby wybrać pożądany tryb.
 - ↳ Diody wskaźnika na soundbarze wskaże, który tryb jest obecnie używany.
 - **Złącze AUX/USB**: Jeśli świeci, soundbar znajduje się w trybie Aux. Jeśli miga, Soundbar znajduje się w trybie USB.
 - **BT (BLUETOOTH)**: Jeśli świeci, Soundbar znajduje się w trybie Bluetooth.
 - **Optical (złącze optyczne)**: Jeśli świeci, Soundbar znajduje się w trybie złącza optycznego.
 - **HDMI (ARC)**: Jeśli świeci, Soundbar znajduje się w trybie HDMI ARC.

Wybór efektu korektora dźwięku (EQ)

Wybierz wstępnie zdefiniowane tryby dźwięku, aby dopasować je do swojego rodzaju filmów lub muzyki.

- 1 Naciśnij przycisk **EQ** (Korektor) na pilocie, aby wybrać pożądane ustawienie wstępne efektu korektora.
 - ↳ Wszystkie diody LED na górnej części soundbara zaświecą się na 0,5 sekundy, aby wskazać wejście do menu korektora EQ.
 - ↳ Diody LED zaświecą się zgodnie z bieżącym trybem korektora EQ:
 - ● (Film)
Zalecany do oglądania filmów.
 - ●● (Muzyka)
Zalecany do słuchania muzyki.
 - ●●● (Informacje)
Zalecany do słuchania informacji.
 - ↳ Naciśnij przycisk korektora **EQ**, aby przełączyć się pomiędzy trybami.

Regulacja głośności

- 1 Naciśnij **Vol+ / Vol-** (**Zwiększanie/zmniejszanie głośności**), aby zwiększyć lub zmniejszyć poziom głośności.
 - Aby wyciszyć dźwięk, naciśnij  (**Wycisz**).
 - Aby przywrócić dźwięk, naciśnij ponownie  (**Wycisz**) lub naciśnij **Vol+ / Vol-** (**Zwiększanie/zmniejszanie głośności**).

Uwaga: Podczas regulacji głośności, dioda LED stanu będzie szybko migać. Jeśli głośność osiągnie maksymalną/minimalną wartość, dioda stanu LED będzie migać wolno.



Obsługa Bluetooth

Za pomocą funkcji Bluetooth podłącz soundbar z urządzeniem Bluetooth (np. iPad, iPhone, iPod touch, telefon z systemem Android lub laptop). Dzięki temu możesz słuchać przez głośniki Soundbara plików dźwiękowych przechowywanych na takim urządzeniu.

Czego potrzebujesz?

- Urządzenie z funkcją Bluetooth, które obsługuje profil Bluetooth A2DP AVRCP oraz wersję Bluetooth 4.2 + EDR.
- Maksymalny zakres działania pomiędzy soundbarem, a urządzeniem Bluetooth wynosi około 10 metrów (30 stóp).

- 1 Naciskaj przycisk  na urządzeniu lub naciśnij przycisk **BT** na pilocie, aby przełączyć soundbar w tryb Bluetooth.
 - ↳ Wskaźnik BT będzie migać.
- 2 Włącz funkcję Bluetooth na urządzeniu obsługującym ten rodzaj łączności, wyszukaj i wybierz **PHILIPS HTL3310**, aby rozpocząć połączenie (patrz instrukcja obsługi urządzenia Bluetooth, aby uzyskać informacje o włączaniu funkcji Bluetooth).
 - ↳ W trakcie połączenia wskaźnik BT będzie migać na niebiesko.
- 3 Poczekaj do momentu, gdy usłyszysz komunikat głosowy z soundbara.
 - ↳ Po pomyślnym połączeniu wskaźnik BT zaświeci się stałym światłem.

- 4 Wybierz i odtwarzaj pliki dźwiękowe lub muzykę na swoim urządzeniu Bluetooth.
 - W trakcie odtwarzania muzyka zostanie zatrzymana, gdy nadejdzie połączenie przychodzące. Odtwarzanie zostanie przywrócone po zakończeniu połączenia.
 - Jeśli twoje urządzenie Bluetooth obsługuje profil AVRCP, możesz nacisnąć przycisk  /  na pilocie, aby przejść do innej ścieżki lub  aby zatrzymać/przywrócić odtwarzanie.
- 5 Aby wyjść z trybu Bluetooth, wybierz inne źródło.
 - Kiedy powrócisz do trybu Bluetooth, to połączenie wciąż będzie aktywne.



Uwaga

- Strumieniowe przesyłanie muzyki może zostać przerwane przez przeszkody znajdujące się pomiędzy urządzeniem a soundbarem, takie jak metalowe skrzynki zakrywające urządzenie lub inne znajdujące się w pobliżu urządzenia działające na tej samej częstotliwości.
- Jeśli chcesz połączyć soundbar z innym urządzeniem Bluetooth, naciśnij i przytrzymaj **BT/PAIR** (PAROWANIE) na pilocie, aby odłączyć aktualnie podłączone urządzenie Bluetooth.

Obsługa złączy AUX / OPTYCZNEGO / HDMI ARC

Upewnij się, że urządzenie jest podłączone do telewizora lub urządzenia audio.

- 1 Naciśnij kilka razy przycisk  na urządzeniu lub naciśnij przycisk **AUX**, **OPTICAL** lub **HDMI ARC** na pilocie, aby wybrać pożądany tryb.
- 2 Użyj swojego urządzenia audio, aby skorzystać z funkcji odtwarzania.
- 3 Naciśnij przyciski **VOL +/-** (**Zwiększanie/zmniejszanie głośności**), aby dostosować pożądany poziom głośności.

Wskazówka

- Jeśli w trybie OPTICAL/HDMI ARC nie ma dźwięku wyjściowego z urządzenia, a wskaźnik stanu miga, musisz aktywować **PCM** lub wyjście sygnału **Dolby Digital** na urządzeniu źródłowym (np. TV, DVD lub odtwarzaczu Blu-Ray).

Obsługa USB

Ciesz się muzyką z urządzenia pamięci masowej USB, takiego jak odtwarzacz MP3 lub pamięć USB.

- 1 Włóż urządzenie USB.
- 2 Naciśnij kilka razy przycisk **Source** (źródło), na urządzeniu lub naciśnij przycisk **USB** na pilocie, aby wybrać tryb **USB**.
- 3 Podczas odtwarzania:

Przycisk	Działanie
▶	Odtwarzanie, zatrzymanie i przywrócenie odtwarzania.
◀◀ / ▶▶	Przejdź do poprzedniej lub kolejnej ścieżki.

Wskazówka

- Urządzenie obsługuje urządzenia USB o maksymalnej pojemności 32 GB.
- Urządzenie odtwarza pliki w formatach MP3 / WAV / WMA.
- Obsługa gniazda USB: 5 V \equiv , 500 mA.

5 Montaż ścienny

Uwaga

- Nieprawidłowy montaż na ścianie może doprowadzić do wypadku, zranienia lub uszkodzenia. Jeśli masz jakiegokolwiek pytania skontaktuj się z Obsługą klienta w swoim kraju.
- Przed montażem na ścianie upewnij się, że ściana utrzyma masę soundbara.
- Przed montażem na ścianie musisz zdemontować cztery gumowe stopki w dolnej części soundbara. Stopki można zamontować ponownie.

Długość/średnica śrub

W zależności od rodzaju montażu ściennego soundbara, użyj śrub o odpowiedniej długości i średnicy.

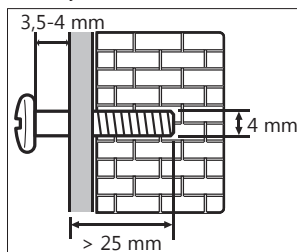

Zobacz ilustracje dotyczące montażu ściennego soundbara w skróconej instrukcji obsługi.

- 1) Wywierć dwa otwory w ścianie.
- 2) Zamocuj dyble i śruby w otworach.
- 3) Powieś Soundbar na śrubach montażowych.

6 Specyfikacja produktu



Uwaga

- Specyfikacja i konstrukcja mogą ulec zmianie bez wcześniejszego powiadomienia.

Bluetooth

- Profile Bluetooth: A2DP, AVRCP
- Wersja Bluetooth: 4.2 + EDR
- Pasmo częstotliwości/moc wyjściowa: 2402 MHz ~ 2480 MHz / ≤ 5 dBm
- Zakres częstotliwości bezprzewodowej 2.4G: 2400 MHz ~ 2483 MHz
- Maksymalna moc sieci bezprzewodowej 2.4G: 6 dBm

Główny moduł

- Zasilanie: 100-240 V ~ 50/60 Hz
- MAKS moc wyjściowa głośnika: 25 W x 4
- Zużycie energii: 25 W
- Zużycie energii w trybie czuwania: $< 0,5$ W
- USB: 5 V \equiv 500 mA
- Pasmo przenoszenia: 120 Hz - 20 KHz
- Czułość wejściowego sygnału audio (AUX): 500 mV
- Impedancja głośników: 8 Ω x 2
- Wymiary (szer. x wys. x dł.): 800 x 67,3 x 81,7 mm
- Waga: 1,6 kg
- Temperatura robocza: 0°C - 45°C

Subwoofer

- Zasilanie: 100-240 V ~, 50-60 Hz
- Moc wyjściowa: 60 W
- Zużycie energii: 20 W
- Zużycie energii w trybie czuwania: $< 0,5$ W
- Pasmo przenoszenia: 40 Hz - 120 Hz
- Impedancja: 4 Ω
- Wymiary (szer. x wys. x dł.): 120 x 403 x 300 mm
- Waga: 4,1 kg
- Temperatura robocza: 0°C - 45°C

Pilot zdalnego sterowania

- Odległość/kąt: 6 m/30°
- Typ baterii: CR2025

7 Usuwanie usterek



Ostrzeżenie

- Specyfikacja i konstrukcja mogą ulec zmianie bez wcześniejszego powiadomienia.

Nigdy nie próbuj samodzielnie naprawiać produktu, ponieważ spowoduje to unieważnienie gwarancji.

Jeśli napotkasz problemy podczas eksploatacji produktu, przed zgłoszeniem się do serwisu sprawdź następujące punkty.

Jeśli problem nie ustępuje uzyskaj wsparcie techniczne pod adresem www.philips.com/welcome.

Brak zasilania

- Upewnij się, że przewód zasilania prądem przemiennym jest prawidłowo podłączony.
- Upewnij się, że w gniazdku zasilającym jest prąd.
- Naciśnij przycisk czuwania  na pilocie lub soundbarze, aby włączyć urządzenie.

Brak dźwięku

- Zwiększ poziom głośności. Naciśnij przycisk zwiększania głośności na pilocie lub soundbarze.
- Naciśnij przycisk  (WYCISZ) na pilocie, aby upewnić się, że soundbar nie jest wyciszony.
- Naciśnij przyciski źródła, aby wybrać inne źródło dźwięku.
- Jeśli nie ma dźwięku podczas korzystania z dowolnego wejścia cyfrowego:
 - spróbuj ustawić wyjście telewizora na PCM lub
 - podłącz bezpośrednio do odtwarzacza Blu-ray/innego źródła - niektóre telewizory nie przenoszą sygnału przez cyfrowy kanał audio.
- Twój telewizor może być ustawiony na zmienne wyjście dźwięku. Sprawdź, czy dźwięk wyjściowy jest ustawiony na FIXED (Stały) lub STANDARD (Standardowy), a nie VARIABLE (ZMIENNY). Aby uzyskać szczegółowe informacje, zapoznaj się z instrukcją obsługi telewizora.

- W przypadku korzystania z funkcji Bluetooth upewnij się, że głośność na urządzeniu źródłowym nie jest zbyt niska lub dźwięk jest wyciszony.

Nie działa pilot zdalnego sterowania

- Zanim naciśniesz jakiegokolwiek przycisk sterowania odtwarzaniem, wybierz odpowiednie źródło.
- Zmniejsz odległość pomiędzy pilotem a urządzeniem.
- Włóż baterię, zwracając uwagę na prawidłową biegunowość (+/-).
- Wymień baterię.
- Kieruj pilota bezpośrednio na czujnik znajdujący się z przodu urządzenia.

Nie mogę znaleźć nazwy Bluetooth tego urządzenia na moim urządzeniu Bluetooth.

- Upewnij się, że funkcja Bluetooth jest włączona na twoim urządzeniu.
- Ponownie sparuj urządzenie ze swoim urządzeniem Bluetooth.

Jest to funkcja wyłączenia po 15 minutach, jeden z wymogów oszczędzania energii według normy ERPII.

- Jeśli zewnętrzny sygnał wejściowy urządzenia jest zbyt niski, urządzenie automatycznie wyłączy się po 15 minutach. Zwiększ poziom głośności urządzenia zewnętrznego.

Subwoofer jest nieaktywny lub wskaźnik subwoofera się nie świeci.

- Odłącz przewód zasilający od gniazda zasilającego i podłącz ponownie po 3 minutach, aby zresetować subwoofer.



Znak słowny i logo Bluetooth® są zastrzeżonymi znakami towarowymi firmy Bluetooth SIG, Inc.

Pojęcia HDMI, HDMI High-Definition Multimedia Interface oraz logo HDMI są znakami handlowymi lub zarejestrowanymi znakami handlowymi HDMI Licensing Administrator, Inc.

Wyprodukowano na licencji Dolby Laboratories. Dolby, Dolby Audio i symbol podwójnego D są znakami towarowymi Dolby Laboratories.

Specyfikacja techniczna podlega zmianie bez powiadomienia.

Philips i emblemat tarczy Philips są zarejestrowanymi znakami Koninklijke Philips N.V. i są używanymi na licencji. Ten produkt został wyprodukowany przez i jest sprzedawany w ramach odpowiedzialności MMD Hong Kong Holding Limited lub jednej ze spółek zależnych, a MMD Hong Kong Holding Limited jest gwarantem w odniesieniu do tego produktu.

