



Online Příručka uživatele

HL-L2312D

HL-L2357DW

HL-L2352DW

HL-L2372DN

HL-L2375DW

Obsah

| | |
|---|-----------|
| Před použitím přístroje Brother | 1 |
| Definice poznámek..... | 2 |
| Ochranné známky | 3 |
| Důležitá poznámka..... | 4 |
| Návod pro přístroj Brother | 5 |
| Přehled ovládacího panelu..... | 6 |
| Sekvence a indikace LED (pro modely bez LCD)..... | 9 |
| Přístup k pomocným programům Brother Utilities (Windows®) | 11 |
| Odinstalace programů a ovladačů Brother (Windows®)..... | 13 |
| Manipulace s papírem..... | 14 |
| Vkládání papíru | 15 |
| Vkládání papíru a tisk pomocí zásobníku na papír | 16 |
| Vložte papír do slotu k ručnímu podávání a tiskněte na něj..... | 19 |
| Nastavení papíru..... | 25 |
| Změna velikosti a typu papíru | 26 |
| Změna nastavení kontroly velikosti papíru | 27 |
| Nepotisknutelná oblast..... | 28 |
| Doporučená tisková média..... | 29 |
| Používání speciálního papíru..... | 30 |
| Tisk | 31 |
| Tisk z počítače (Windows®) | 32 |
| Tisk dokumentu (Windows®)..... | 33 |
| Nastavení tisku (Windows®)..... | 35 |
| Změna výchozích nastavení tisku (Windows®) | 39 |
| Monitorování stavu přístroje z počítače (Windows®)..... | 40 |
| Tisk z počítače (Mac) | 41 |
| Tisk dokumentu (Mac) | 42 |
| Možnosti tisku (Mac) | 43 |
| Monitorování stavu přístroje z počítače (Mac) | 48 |
| Zrušení tiskové úlohy | 50 |
| Test tisku | 51 |
| Sít' | 52 |
| Podporované základní síťové funkce..... | 53 |
| Programy a nástroje pro správu sítě | 54 |
| Další informace o programu a nástrojích pro správu sítě..... | 55 |
| Další způsoby konfigurování přístroje Brother pro bezdrátovou síť | 56 |
| Před konfigurací přístroje Brother pro bezdrátovou síť | 57 |
| Konfigurace přístroje pro bezdrátovou síť | 58 |
| Konfigurování přístroje k používání v bezdrátové síti stiskem jednoho tlačítka funkce Wi-Fi Protected Setup™ (WPS)..... | 59 |
| Konfigurování přístroje k používání v bezdrátové síti metodou PIN funkce Wi-Fi Protected Setup™ (WPS)..... | 60 |
| Konfigurace přístroje k použití v bezdrátové síti pomocí průvodce nastavením ovládacího panelu přístroje | 63 |

| | |
|---|------------|
| Konfigurování přístroje k používání v bezdrátové síti, když není vysílán identifikátor SSID | 65 |
| Použití Wi-Fi Direct® | 67 |
| Rozšířené síťové funkce | 77 |
| Tisk zprávy konfigurace sítě | 78 |
| Tisk hlášení o síti WLAN | 79 |
| Technické informace pro pokročilé uživatele | 82 |
| Obnovení továrních síťových nastavení | 83 |
| Zabezpečení..... | 84 |
| Blokování nastavení přístroje | 85 |
| Přehled zámku nastavení | 86 |
| Funkce zabezpečení sítě | 90 |
| Před použitím funkcí zabezpečení sítě | 91 |
| Zabezpečená správa síťového zařízení pomocí SSL/TLS | 92 |
| Zabezpečené odeslání e-mailu | 125 |
| Mobilní..... | 130 |
| Google Cloud Print..... | 131 |
| Přehled služby Google Cloud Print | 132 |
| Než použijete službu Google Cloud Print..... | 133 |
| Tisk z webového prohlížeče Google Chrome™ nebo z operačního systému Chrome OS™ | 137 |
| Tisk ze služby Google Drive™ pro mobilní zařízení..... | 138 |
| Tisk z webové e-mailové služby Gmail™ pro mobilní zařízení | 139 |
| AirPrint | 140 |
| Přehled funkce AirPrint..... | 141 |
| Před použitím funkce AirPrint..... | 142 |
| Tisk pomocí funkce AirPrint..... | 145 |
| Mobilní tisk pro Windows® | 149 |
| Aplikace Mopria® Print Service | 150 |
| Brother iPrint&Scan pro mobilní zařízení | 151 |
| Brother iPrint&Scan pro Windows® a Mac | 152 |
| Přehled aplikace Brother iPrint&Scan | 153 |
| Odstraňování problémů..... | 154 |
| Indikace chyb a údržby | 155 |
| Chybová hlášení a zprávy o údržbě..... | 158 |
| Uvážnutí papíru | 161 |
| Papír uvázl v zásobníku na papír | 162 |
| Papír uvázl v zadní části přístroje | 163 |
| Papír uvázl uvnitř přístroje..... | 165 |
| Papír uvázl v oboustranném zásobníku | 166 |
| Problémy s tiskem..... | 168 |
| Zvýšení kvality tisku | 171 |
| Problémy se sítí | 176 |
| Chybová hlášení..... | 177 |
| Kde lze najít síťová nastavení zařízení Brother? | 178 |
| Nelze dokončit konfiguraci nastavení bezdrátové sítě | 179 |
| Použití nástroje na opravu síťového připojení (Windows®)..... | 181 |
| Přístroj Brother nemůže tisknout prostřednictvím sítě..... | 183 |







| | |
|--|------------|
| Jak zkontrolovat, zda síťová zařízení fungují správně | 185 |
| Problémy související se službou Google Cloud Print..... | 186 |
| Problémy s funkcí AirPrint..... | 187 |
| Další problémy | 188 |
| Informace o přístroji | 189 |
| Kontrola výrobního čísla | 190 |
| Kontrola verze firmwaru | 191 |
| Přehled funkcí resetu | 192 |
| Resetujte přístroj Brother | 193 |
| Pravidelná údržba | 194 |
| Výměna spotřebního materiálu | 195 |
| Výměna tonerové kazety | 197 |
| Výměna jednotky fotoválce | 199 |
| Čištění přístroje | 201 |
| Čištění koronového vodiče | 203 |
| Čištění fotoválce pomocí tisku kontrolních teček | 204 |
| Čištění válečků k zavádění papíru | 210 |
| Kontrola zbývajících životností součástí | 211 |
| Balení a expedice vašeho přístroje Brother | 212 |
| Nastavení přístroje | 213 |
| Změna nastavení přístroje z ovládacího panelu | 214 |
| Obecná nastavení | 215 |
| Tabulka nabídek (pro modely s LCD displejem)..... | 222 |
| Jak instalovat program vzdálené konzole tiskárny (pouze systém Windows®) | 231 |
| Změna nastavení přístroje z počítače | 232 |
| Provádění změn nastavení přístroje prostřednictvím webové správy | 233 |
| Dodatek | 237 |
| Technické údaje | 238 |
| Jak zadat text do přístroje Brother | 243 |
| Spotřební materiál..... | 244 |
| Informace týkající se recyklovaného papíru..... | 246 |
| Čísla společnosti Brother | 247 |

Před použitím přístroje Brother

- [Definice poznámek](#)
- [Ochranné známky](#)
- [Důležitá poznámka](#)

Definice poznámek

V celé této příručce uživatele používáme následující symboly a konvence:

| | |
|---|---|
|  VAROVÁNÍ | VAROVÁNÍ označuje potenciálně nebezpečnou situaci, která by mohla vést k vážnému úrazu nebo i smrti. |
|  UPOZORNĚNÍ | UPOZORNĚNÍ určuje možnou nebezpečnou situaci, které může skončit lehčím či středním poraněním. |
| DŮLEŽITÉ | DŮLEŽITÉ určuje možnou nebezpečnou situaci, které může skončit poškozením majetku či ztrátou funkčnosti produktu. |
| POZNÁMKA | POZNÁMKY určují provozní prostředí, podmínky instalace nebo speciální podmínky použití. |
|  | Ikony tipů poskytují užitečnou nápovědu a doplňkové informace. |
|  | Ikony nebezpečí úrazu elektrickým proudem varují před možným zásahem elektrickým proudem. |
|  | Ikony hrozby požáru vás varují před možností vzniku požáru. |
|  | Ikony horkého povrchu upozorňují na části přístroje, které jsou horké. |
|  | Ikony zákazu značí činnosti, které se nesmějí provádět. |
| Tučně | Tučný text určuje tlačítka na ovládacím panelu přístroje nebo na obrazovce počítače. |
| <i>Kurzíva</i> | Kurzívou jsou zdůrazněny důležité body nebo odkazy na související téma. |
| Courier New | Typ písma Courier New určuje zprávy zobrazené na LCD displeji přístroje. |



Související informace

- [Před použitím přístroje Brother](#)

Ochranné známky

BROTHER je ochranná známka nebo registrovaná ochranná známka společnosti Brother Industries, Ltd.

Microsoft, Windows, Windows Server a Internet Explorer jsou registrované ochranné známky nebo ochranné známky společnosti Microsoft Corporation v USA a/nebo dalších zemích.

Apple, Mac, Safari, AirPrint, logo AirPrint, iPad, iPhone a iPod touch jsou ochranné známky společnosti Apple Inc. registrované v USA a dalších zemích.

macOS je ochranná známka společnosti Apple Inc.

App Store je značkou služby společnosti Apple Inc.

PostScript a PostScript 3 jsou buď registrované ochranné známky, nebo ochranné známky společnosti Adobe Systems Incorporated v USA a/nebo jiných zemích.

Wi-Fi, Wi-Fi Alliance a Wi-Fi Direct jsou registrované ochranné známky společnosti Wi-Fi Alliance®.

WPA, WPA2, Wi-Fi CERTIFIED, Wi-Fi Protected Setup a logo Wi-Fi Protected Setup jsou ochranné známky společnosti Wi-Fi Alliance®.

Android, Gmail, Google Cloud Print, Google Drive, Google Chrome, Chrome OS a Google Play jsou ochranné známky společnosti Google Inc. Použití těchto ochranných známek podléhá povolení společnosti Google.

Mopria® a logo Mopria® jsou registrované ochranné známky a značky služeb společnosti Mopria Alliance, Inc. v USA a dalších zemích. Neoprávněné použití je přísně zakázáno.

Mozilla a Firefox jsou registrované ochranné známky společnosti Mozilla Foundation.

Intel je ochranná známka společnosti Intel Corporation v USA a/nebo dalších zemích.

Slovo/znak Bluetooth® je registrovaná ochranná známka ve vlastnictví společnosti Bluetooth SIG, Inc. a veškeré používání těchto značek společností Brother Industries, Ltd. je licencováno.

Každá společnost, jejíž program je zmíněn v této příručce, disponuje licenční smlouvou specifickou pro příslušné programové vybavení.

Všechny obchodní názvy a názvy výrobku společností, které se objevují na výrobcích Brother, v souvisejících dokumentech a jakýchkoli materiálech, jsou všechny ochrannými známkami nebo registrovanými ochrannými známkami těchto příslušných společností.



Související informace

- [Před použitím přístroje Brother](#)

Důležitá poznámka

- Nepoužívejte tento produkt mimo zemi zakoupení, protože byste tak mohli porušit zákonná ustanovení příslušné země o bezdrátové komunikaci a elektrických zařízeních.
- Ne všechny modely jsou dostupné ve všech zemích.
- Windows® 10 v tomto dokumentu představuje Windows® 10 Home, Windows® 10 Pro, Windows® 10 Education a Windows® 10 Enterprise.
- Windows Server® 2008 v tomto dokumentu označuje operační systémy Windows Server® 2008 a Windows Server® 2008 R2.
- V této příručce uživatele jsou použity LCD zprávy pro model HL-L2375DW, pokud není uvedeno jinak.
- V této příručce uživatele jsou použity ilustrace pro model HL-L2375DW, pokud není uvedeno jinak.
- Snímky obrazovek v této příručce uživatele slouží jen k ilustračním účelům a mohou se od skutečných obrazovek lišit.
- Není-li uvedeno jinak, obrazovky v této příručce jsou ze systémů Windows® 7 a macOS v10.10.5. Obrazovky na vašem počítači se mohou lišit podle používaného operačního systému.
- Obsah této příručky a technické údaje o výrobku mohou být bez předchozího upozornění změněny.
- V zemích podléhajících omezením vývozu nejsou dostupné všechny funkce.



Související informace

- [Před použitím přístroje Brother](#)

Návod pro přístroj Brother

- [Přehled ovládacího panelu](#)
- [Sekvence a indikace LED \(pro modely bez LCD\)](#)
- [Přístup k pomocným programům Brother Utilities \(Windows®\)](#)

Přehled ovládacího panelu



>> HL-L2312D

>> HL-L2357DW/HL-L2352DW/HL-L2372DN/HL-L2375DW

HL-L2312D



1. Tlačítko zapnutí/vypnutí napájení

- Přístroj zapnete stisknutím .
- Vypnete přístroj podržením .

2. LED kontrolka Toner

LED kontrolka **Toner** signalizuje, že dochází toner.

3. LED kontrolka Drum (Fotoválec)

LED kontrolka **Drum (Fotoválec)** signalizuje, že fotoválec bude třeba brzy vyměnit.

4. LED kontrolka Paper (Papír)

LED kontrolka **Paper (Papír)** signalizuje, že došlo k chybě týkající se podávání papíru.

5. LED kontrolka Ready (Připraveno)

LED kontrolka **Ready (Připraveno)** zabliká, aby signalizovala stav přístroje.

6. Tlačítko Go (Spustit)

- Vymažte jisté chyby stisknutím tlačítka **Go (Spustit)**.
- Stisknutím tlačítka **Go (Spustit)** lze vytisknout všechna data, která zbývají v paměti přístroje.
- Chcete-li zrušit tiskovou úlohu, stiskněte a podržte tlačítko **Go (Spustit)** po dobu dvou vteřin.

HL-L2357DW/HL-L2352DW/HL-L2372DN/HL-L2375DW

Ovládací panel se liší podle zakoupeného modelu.

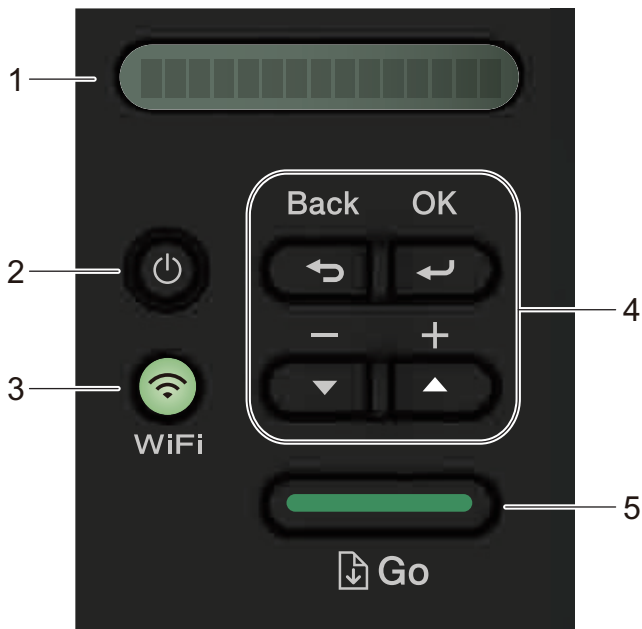

1. Displej LCD (displej z tekutých krystalů)



Zobrazuje zprávy, které vám pomáhají nastavit a používat přístroj.

Bezdrátové modely:

Pokud používáte bezdrátové připojení, zobrazuje čtyřúrovňový indikátor sílu bezdrátového signálu.



2. Tlačítko zapnutí/vypnutí napájení

- Přístroj zapnete stisknutím .
- Vypnete přístroj stisknutím a podržením . LCD displej na několik vteřin zobrazí [Usporný režim] a pak se vypne.

3. Síťová tlačítka

- Drátové modely:

Network (Síť)

Chcete-li zadat nastavení drátové sítě, stiskněte **Network (Síť)**.

- Modely s bezdrátovou funkcí:

WiFi

Stiskněte tlačítko **WiFi** a spusťte na svém počítači bezdrátový instalátor. Pro zřízení bezdrátového připojení mezi přístrojem a sítí postupujte podle pokynů na obrazovce.

Když se rozsvítí kontrolka **WiFi**, znamená to, že přístroj Brother se připojil k bezdrátovému přístupovému bodu. Když kontrolka **WiFi** bliká, bezdrátové připojení bylo přerušeno nebo se váš přístroj právě pokouší připojit k bezdrátovému přístupovému bodu.

4. Tlačítka nabídky

OK

Stiskněte pro uložení nastavení přístroje. Po změně nastavení se přístroj vrátí na předchozí úroveň nabídky.

Back (Zpět)

- Stisknutím se vrátíte zpět o jednu úroveň nabídky.
- Při nastavování čísel stisknutím zvolíte předchozí číslici.

▲ nebo ▼ (+ či -)

- Umožňuje procházení nabídkami a volbami.

-
- Stisknutím můžete zadat číslo nebo číslo zvyšovat či snižovat. Pro rychlejší posouvání podržte stisknuté ▲ či ▼. Až uvidíte požadované číslo, stiskněte **OK**.

5. Tlačítko Go (Spustit)

- Stisknutím vymažte jistá chybová hlášení. Pokud chcete vymazat všechny ostatní chyby, řiďte se pokyny na ovládacím panelu.
- Stisknutím tlačítka lze vytisknout všechna data, která zbývají v paměti přístroje.
- Stisknutím zvolte zobrazenou volbu. Po změně nastavení se přístroj vrátí do režimu Připraven.
- Chcete-li zrušit tiskovou úlohu, stiskněte a podržte tlačítko **Go (Spustit)** po dobu dvou vteřin.



Související informace







- [Návod pro přístroj Brother](#)
-

Sekvence a indikace LED (pro modely bez LCD)

















Související modely: HL-L2312D

Kontrolky LED na ovládacím panelu přístroje se rozsvítí, ztlumí nebo blikají a indikují tak stav stroje.

Indikace LED jsou uvedeny v tabulce níže.

| | |
|--|--------------------|
|  | Indikátor nesvítí. |
|  nebo  | Indikátor svítí. |
|  | LED je tlumená. |
|  nebo  | Indikátor bliká. |

Tato tabulka definuje, co indikují kontrolky LED, když se rozsvítí, ztlumí nebo blikají.

| LED indikace | Stav | Význam |
|---|-----------------|---|
| <ul style="list-style-type: none"> <input type="radio"/>  Toner <input type="radio"/>  Drum <input type="radio"/>  Paper <input type="radio"/>  Ready | Režim spánku | V režimu spánku (úsporném režimu) se přístroj chová, jako kdyby byl vypnutý, ale stále může přijímat data. Příjem tiskové úlohy přístroj probudí a ten začne tisknout. |
| | Hluboký spánek | V režimu hlubokého spánku (v úsporném režimu s nižší spotřebou elektrické energie než v režimu spánku) se přístroj chová, jako kdyby byl vypnutý, ale stále může přijímat data. Pokud přístroj určitou dobu nepřijímá žádná data, vstoupí do režimu hlubokého spánku. Příjem tiskové úlohy přístroj probudí a ten začne tisknout. |
| <ul style="list-style-type: none"> <input type="radio"/>  Toner <input type="radio"/>  Drum <input type="radio"/>  Paper <input checked="" type="radio"/>  Ready | Režim Připraven | Přístroj je připraven k tisku. |
| <ul style="list-style-type: none"> <input type="radio"/>  Toner <input type="radio"/>  Drum <input type="radio"/>  Paper <input checked="" type="radio"/>  Ready | Prosím čekejte | Přístroj se rozehřívá. |
| | Tisk | Přístroj tiskne. |
| | Ochlazování | Přístroj se ochlazuje. Počkejte 10 minut, nebo dokud vnitřek přístroje nevychladne. |
| <ul style="list-style-type: none"> <input type="radio"/>  Toner <input type="radio"/>  Drum <input checked="" type="radio"/>  Paper <input checked="" type="radio"/>  Ready | Zrušit tisk | Přístroj zruší úlohu. |



Související informace

- [Návod pro přístroj Brother](#)

Přístup k pomocným programům Brother Utilities (Windows®)

Aplikace **Brother Utilities** je spouštěčem aplikací, který nabízí pohodlný přístup ke všem aplikacím Brother instalovaným na vašem počítači.

1. Postupujte jedním z následujících způsobů:

- (Windows® 7, Windows Server® 2008 a Windows Server® 2008 R2)

Klikněte na  (**Start**) > **Všechny programy** > **Brother** > **Brother Utilities**.

- (Windows® 8 a Windows Server® 2012)

Klepněte nebo klikněte na položku  (**Brother Utilities**) na obrazovce **Start** nebo na pracovní ploše.

- (Windows® 8.1 a Windows Server® 2012 R2)

Přesuňte myš do levého spodního rohu obrazovky **Start** a klikněte na  (pokud používáte zařízení s dotykovým ovládáním, přetáhněte prstem od spodního okraje obrazovky **Start** nahoru, čímž vyvoláte obrazovku **Aplikace**).

Když se zobrazí okno **Aplikace**, klepněte nebo klikněte na  (**Brother Utilities**).

- (Windows® 10 a Windows Server® 2016)

Klikněte na tlačítko  > **Brother** > **Brother Utilities**.

2. Vyberte přístroj (kde XXXX je název vašeho modelu).

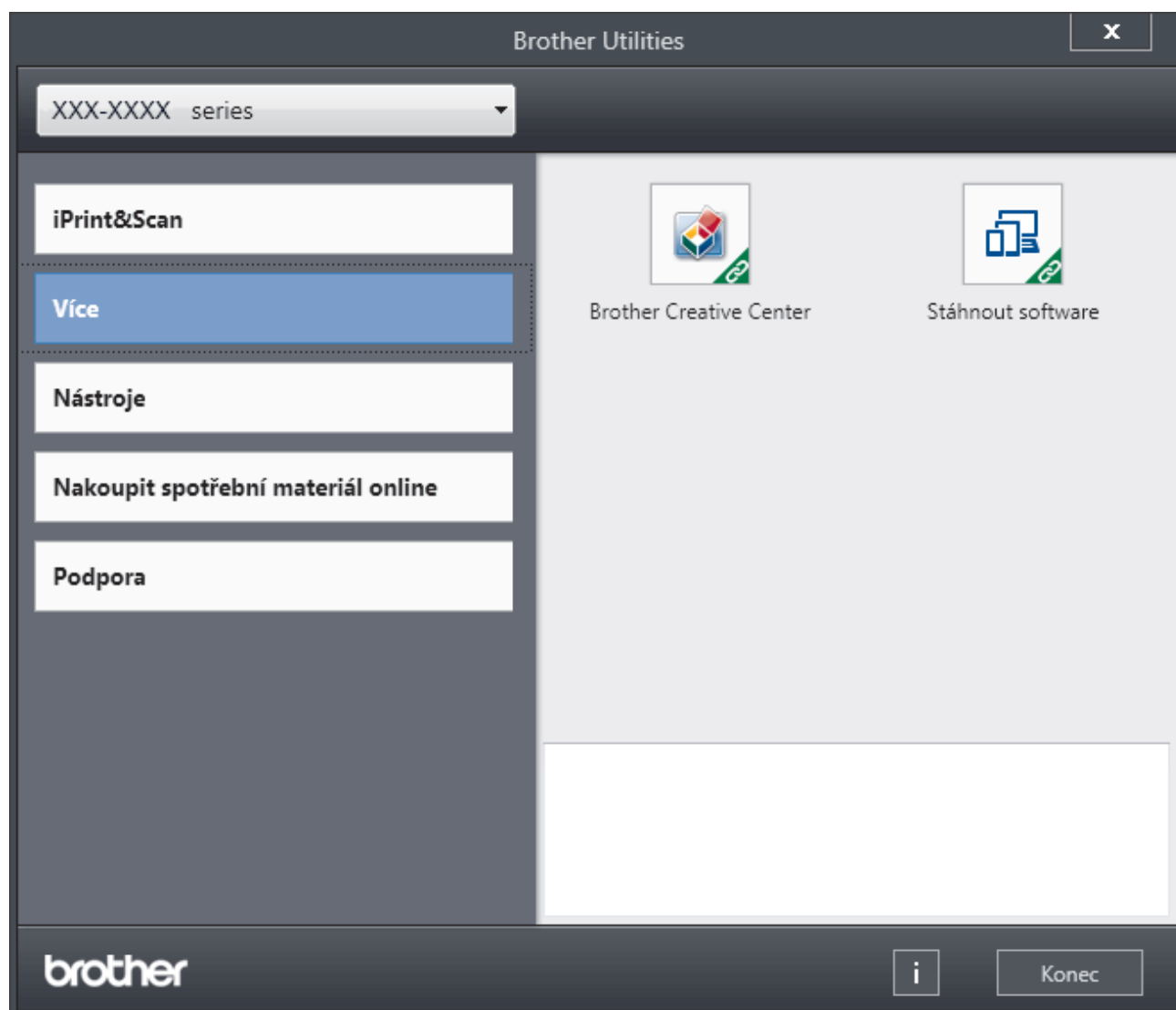

3. Vyberte operaci, kterou chcete použít.



Související informace

- [Návod pro přístroj Brother](#)
 - [Odinstalace programů a ovladačů Brother \(Windows®\)](#)
-

Odinstalace programů a ovladačů Brother (Windows®)

1. Postupujte jedním z následujících způsobů:

- (Windows® 7, Windows Server® 2008 a Windows Server® 2008 R2)

Klikněte na tlačítko  (**Start**) > **Všechny programy** > **Brother** > **Brother Utilities**.

- (Windows® 8 a Windows Server® 2012)

Klepněte nebo klikněte na  (**Brother Utilities**) na obrazovce **Start** nebo na pracovní ploše.

- (Windows® 8.1 a Windows Server® 2012 R2)

Přesuňte myš do levého spodního rohu obrazovky **Start** a klikněte na  (pokud používáte zařízení s dotykovým ovládáním, přetáhněte prstem od spodního okraje obrazovky **Start** nahoru, čímž vyvoláte obrazovku **Aplikace**).

Jakmile se zobrazí okno **Aplikace**, klepněte nebo klikněte na  (**Brother Utilities**).

- (Windows® 10 a Windows Server® 2016)

Klikněte na  > **Brother** > **Brother Utilities**.

2. Vyberte svůj model z rozevíracího seznamu (pokud ještě není vybrán).

3. Klikněte na **Nástroje** v levé navigační liště.

- Pokud je vidět ikona **Oznámení o aktualizaci softwaru**, vyberte ji, a poté klikněte na možnost **Zkontrolovat nyní** > **Kontrola aktualizací softwaru** > **Aktualizovat**. Postupujte podle zobrazených pokynů.
- Pokud ikona **Oznámení o aktualizaci softwaru** není vidět, přejděte k dalšímu kroku.

4. Klikněte na možnost **Odinstalace** v sekci **Nástroje** nástroje **Brother Utilities**.

Podle pokynů uvedených v dialogovém okně odinstalujte programy a ovladače.



Související informace

- [Přístup k pomocným programům Brother Utilities \(Windows®\)](#)

Manipulace s papírem

- Vkládání papíru
- Nastavení papíru
- Nepotisknutelná oblast
- Doporučená tisková média
- Používání speciálního papíru

Vkládání papíru

- Vkládání papíru a tisk pomocí zásobníku na papír
- Vložte papír do slotu k ručnímu podávání a tiskněte na něj

Vkládání papíru a tisk pomocí zásobníku na papír

- [Vkládání papíru do zásobníku papíru](#)

Vkládání papíru do zásobníku papíru

- Je-li nastavení kontroly velikosti papíru nastaveno na Zapnuto a zásobník papíru vytáhnete z přístroje, na LCD displeji se zobrazí zpráva s dotazem, zda chcete změnit nastavení typu a velikosti papíru. V případě potřeby změňte podle pokynů na LCD displeji nastavení velikosti a typu papíru.
- Vložíte-li do zásobníku odlišnou velikost a typ papíru, v přístroji nebo na počítači musíte také změnit nastavení velikosti a typu papíru.

1. Úplně vysuňte zásobník papíru z přístroje.

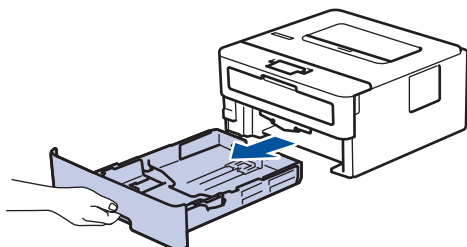

2. Stiskněte a posuňte vodítka papíru podle jeho šířky.
Zatlačte na zelenou páčku k uvolnění vodítek papíru a posuňte je.

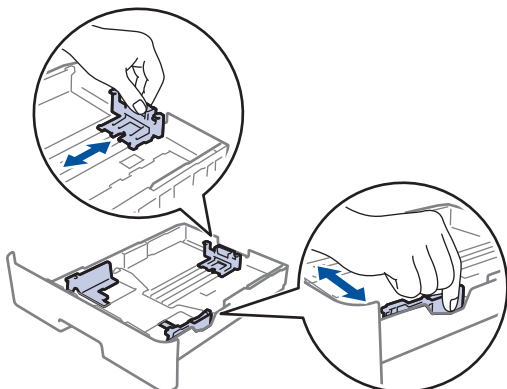

3. Stoh stránek dobře provětrejte.
4. Vložte papír do zásobníku papíru povrchem k tištění *dolů*.
5. Ujistěte se, že papír nepřevyšuje značku maximálního množství papíru (▼▼▼).
Přeplnění zásobníku papíru může způsobit uvíznutí papíru.

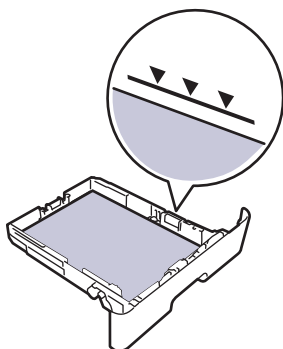

6. Pomalu zasuňte zásobník papíru úplně do přístroje.
7. Zvedněte rozkládací podpěru, aby papír nemohl sklouznout ze zásobníku pro výstup tisku.

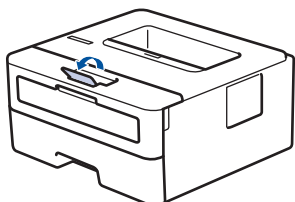



Související informace

- Vkládání papíru a tisk pomocí zásobníku na papír

Vložte papír do slotu k ručnímu podávání a tiskněte na něj

- Do slotu k ručnímu podávání vložte standardní papír, tenký papír, recyklovaný papír a hrubý papír a tiskněte na něj
- Do slotu k ručnímu podávání vložte silný papír a štítky a tiskněte na ně
- Vložení obálek do slotu ručního podavače a jejich potisk

Domů > Manipulace s papírem > Vkládání papíru > Vložte papír do slotu k ručnímu podávání a tiskněte na něj > Do slotu k ručnímu podávání vložte standardní papír, tenký papír, recyklovaný papír a hrubý papír a tiskněte na něj

Do slotu k ručnímu podávání vložte standardní papír, tenký papír, recyklovaný papír a hrubý papír a tiskněte na něj

Jestliže do zásobníku přístroje vložíte papír jiné velikosti, budete muset současně změnit nastavení velikosti papíru v přístroji nebo v počítači.

1. Zvedněte rozkládací opěrku, aby papír nemohl sklouznout ze zásobníku pro výstup lícem směrem dolů.

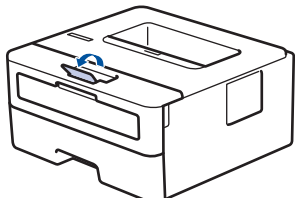

2. Otevřete kryt slotu pro ruční podávání.

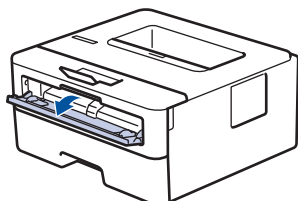

3. Oběma rukama přesuňte vodítka papíru slotu pro ruční podávání na šířku papíru, který používáte.

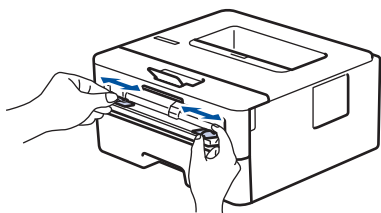

4. Oběma rukama zatlačte jeden list papíru pevně do slotu pro ruční podávání, až bude horní okraj papíru přitlačen na válečky podávající papír. Jakmile cítíte, že ho přístroj vtahuje, pusťte ho.

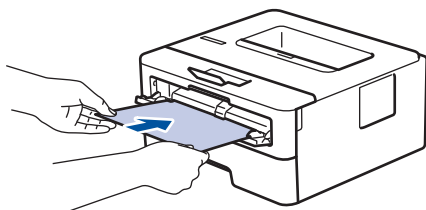

- Vložte papír do slotu pro ruční podávání tisknutou stranou nahoru.
- Zkontrolujte, zda je papír vložen do slotu pro ruční podávání rovně a ve správné poloze. Pokud není, nemusí být papír založen správně, což povede ke zkosenému výtisku nebo uvíznutí papíru.

5. Odešlete tiskovou úlohu do přístroje.



Na obrazovce Tisk změňte předvolby tisku dříve, než do přístroje odešlete tiskovou úlohu z počítače.

6. Jakmile se z přístroje vysune vytištěná stránka, vložte do slotu na ruční podávání papíru další list papíru. Opakujte pro všechny stránky, které chcete vytisknout.



Související informace

- Vložte papír do slotu k ručnímu podávání a tiskněte na něj

Do slotu k ručnímu podávání vložte silný papír papír a štítky a tiskněte na ně

Jestliže do zásobníku přístroje vložíte papír jiné velikosti, budete muset současně změnit nastavení velikosti papíru v přístroji nebo v počítači.

1. Otevřete zadní kryt přístroje (zásobník pro výstup lícem nahoru).

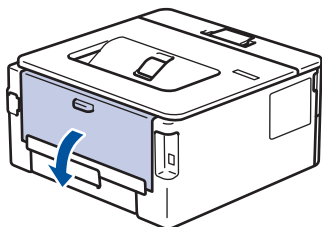

 Přístroj se přepne automaticky do režimu ručního podávání, když do slotu pro ruční podávání vložíte papír.

2. Otevřete přední stranu přístroje, otevřete kryt slotu pro ruční podávání.

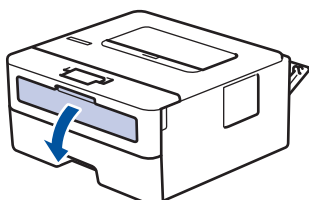

3. Oběma rukama přesuňte vodítka papíru slotu pro ruční podávání na šířku papíru, který používáte.

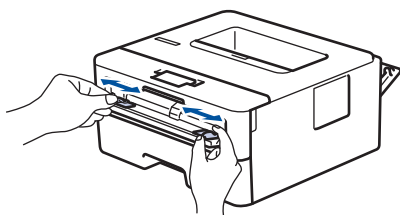

4. Oběma rukama zatlačte jeden list papíru pevně do slotu pro ruční podávání, až bude horní okraj papíru přitlačen na válečky podavače papíru. Jakmile cítíte, že ho přístroj vtahuje, pusťte ho.

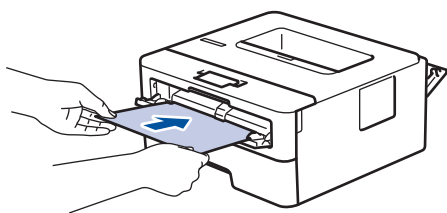

- 
- Vložte papír do slotu pro ruční podávání tisknutou stranou nahoru.
 - Před opětovným vložením papíru do slotu pro ruční podávání vytáhněte papír úplně ven.
 - Do slotu k ručnímu podávání nekládejte víc než jeden list papíru, protože by to jinak mohlo způsobit uvíznutí.
 - Zkontrolujte, zda je papír vložen do slotu pro ruční podávání rovně a ve správné poloze. Pokud není, nemusí být papír založen správně, což povede ke zkosenému výtisku nebo uvíznutí papíru.

5. Odešlete tiskovou úlohu do přístroje.

 Na obrazovce Tisk změňte předvolby tisku dříve, než do přístroje odešlete tiskovou úlohu z počítače.

6. Jakmile se vytištěná stránka vysune z přístroje, vložte do slotu na ruční podávání papíru další list papíru. Opakujte pro všechny stránky, které chcete vytisknout.
7. Zavřete zadní kryt (zásobníku pro výstup papíru lícem nahoru), dokud nezaklapne v zavřené poloze.



Související informace

- Vložte papír do slotu k ručnímu podávání a tiskněte na něj

Vložení obálek do slotu ručního podavače a jejich potisk

Jestliže do zásobníku přístroje vložíte papír jiné velikosti, budete muset současně změnit nastavení velikosti papíru v přístroji nebo v počítači.

1. Otevřete zadní kryt přístroje (zásobník pro výstup lícem nahoru).

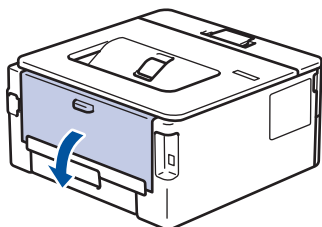

 Přístroj se přepne automaticky do režimu ručního podávání, když do slotu pro ruční podávání vložíte papír.

2. Stáhněte dolů dvě zelené páčky, po jedné na levé i pravé straně, jak je vidět na obrázku.

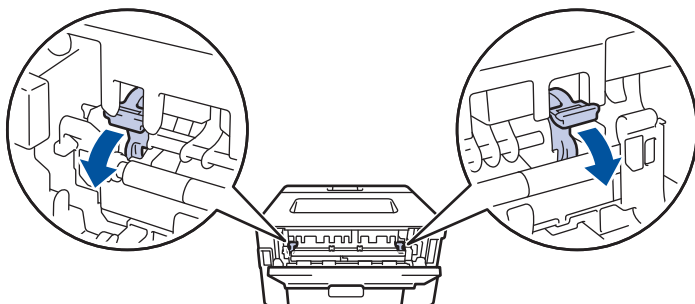

3. Otevřete přední stranu přístroje, otevřete kryt slotu pro ruční podávání.

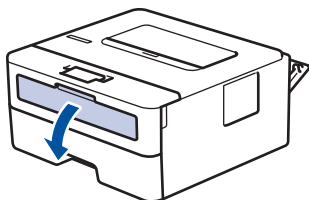

4. Oběma rukama přesuňte vodítka papíru slotu pro ruční podávání na šířku papíru, který používáte.

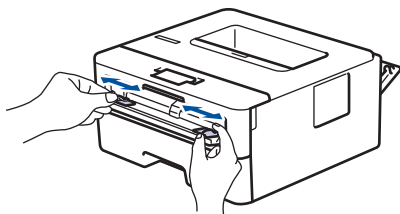

5. Oběma rukama zatlačte obálku pevně do slotu pro ruční podávání, až se horní okraj papíru dotkne válečku podavače papíru. Jakmile cítíte, že ho přístroj vtahuje, pusťte ho.

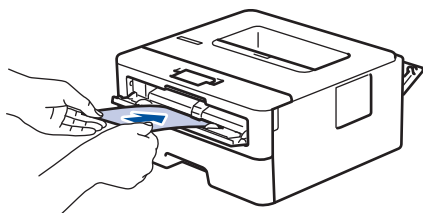



- Vložte obálku do slotu pro ruční podávání tisknutou stranou nahoru.
- Před opětovným pokusem o vložení obálky do slotu pro ruční podávání vytáhněte obálku úplně ven.
- Do slotu k ručnímu podávání nekládejte víc než jednu obálku současně, protože by to jinak mohlo způsobit uvíznutí.
- Zkontrolujte, zda je obálka vložena rovně do slotu pro ruční podávání a ve správné poloze. Pokud není, nemusí být obálka podávána do tiskárny správně, což povede ke zkosenému výtisku nebo uvíznutí papíru.

6. Odešlete tiskovou úlohu přístroji.



Před odesláním tiskové úlohy z vašeho počítače pozměňte předvolby tisku v dialogovém okně Tisk.

| Nastavení | Možnosti pro tisk obálek |
|---------------|---|
| Rozměr papíru | Com-10 DL C5 Monarch |
| Typ papíru | Obálky Tlusté obálky Tenké obálky |

7. Jakmile se vytištěná obálka vysune z přístroje, vložte další obálku. Opakujte pro všechny obálky, které chcete potisknout.
8. Po dokončení tisku vraťte obě zelené páčky, které jste seřídili v předchozím kroku, zpět do původní polohy.
9. Zavřete zadní kryt (zásobníku pro výstup papíru lícem nahoru), dokud nezaklapne v zavřené poloze.



Související informace

- [Vložte papír do slotu k ručnímu podávání a tiskněte na něj](#)

Nastavení papíru

- Změna velikosti a typu papíru
- Změna nastavení kontroly velikosti papíru

Změna velikosti a typu papíru

Jestliže do zásobníku vložíte papír jiné velikosti a typu, budete muset současně na LCD displeji změnit nastavení velikosti a typu papíru.

1. Stisknutím tlačítka ▲ nebo ▼ zobrazte volbu [Zaklad.nastav.] a potom stiskněte tlačítko **OK**.
2. Stisknutím tlačítka ▲ nebo ▼ zobrazte volbu [Nastav. zasob.] a potom stiskněte tlačítko **OK**.
3. Stisknutím tlačítka ▲ nebo ▼ zobrazte volbu [Typ papíru] a potom stiskněte tlačítko **OK**.
4. Stisknutím tlačítka ▲ nebo ▼ zobrazte požadovaný typ papíru a potom stiskněte tlačítko **OK**.
5. Stisknutím tlačítka ▲ nebo ▼ zobrazte volbu [Format papír] a poté stiskněte tlačítko **OK**.
6. Stisknutím tlačítka ▲ nebo ▼ zobrazte požadovanou velikost papíru a potom stiskněte tlačítko **Go (Spustit)**.



Související informace

- [Nastavení papíru](#)

Změna nastavení kontroly velikosti papíru

Související modely: HL-L2357DW/HL-L2352DW/HL-L2372DN/HL-L2375DW

Když zapnete v přístroji nastavení kontroly velikosti, při odstranění zásobníku na papír přístroj zobrazí hlášení s dotazem, zda jste změnili velikost a typ papíru.

Výchozí nastavení je zapnuto.

1. Stisknutím tlačítka ▲ nebo ▼ zobrazte volbu [Zaklad.nastav.] a potom stiskněte tlačítko **OK**.
2. Stisknutím tlačítka ▲ nebo ▼ vyberte volbu [Nastav. zasob.] a potom stiskněte tlačítko **OK**.
3. Stisknutím tlačítka ▲ nebo ▼ vyberte volbu [Overit velikost] a potom stiskněte tlačítko **OK**.
4. Stisknutím tlačítka ▲ nebo ▼ zobrazte volbu [Zap.] či [Vyp.] a potom stiskněte tlačítko **Go (Spustit)**.



Související informace

- [Nastavení papíru](#)

Nepotisknutelná oblast

Hodnoty v následující tabulce ukazují maximální nepotisknutelné oblasti od okrajů nejběžnějších velikostí papírů. Tyto rozměry se mohou lišit podle velikosti papíru nebo nastavení používané aplikace.

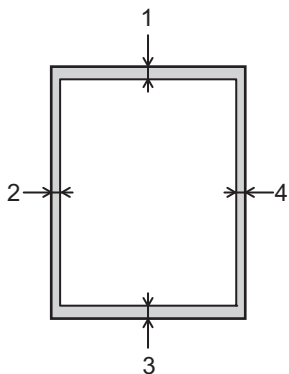

Nepokoušejte tisknout do těchto oblastí; výstup nebude reagovat na nic v těchto oblastech.

| Použití | Velikost dokumentu | Nahoře (1) Dole (3) | Vlevo (2) Vpravo (4) |
|---------|--------------------|------------------------|-------------------------|
| Tisk | Letter | 4,23 mm | 4,23 mm |
| | A4 | 4,23 mm | 4,23 mm |
| | Legal | 4,23 mm | 4,23 mm |



Související informace

- [Manipulace s papírem](#)

Doporučená tisková média

V zájmu zajištění nejlepší kvality tisku doporučujeme použít papír uvedený v tabulce.

| Typ papíru | Položka |
|-------------------|---|
| Standardní papír | Xerox Premier TCF 80 g/m ² |
| | Xerox Business 80 g/m ² |
| Recyklovaný papír | Steinbeis Evolution White 80 g/m ² |
| Štítky | Štítek Avery laser L7163 |
| Obálky | Antalis řady River (DL) |



Související informace

- [Manipulace s papírem](#)

Používání speciálního papíru

Před zakoupením vždy vyzkoušejte vzorky papíru, abyste si ověřili požadovaný výsledek.

- **NEPOUŽÍVEJTE** papír pro inkoustové tiskárny: Může způsobit uvíznutí papíru nebo poškození vašeho přístroje.
- Pokud zvolíte hrubý papír, hrubý papír s drsným povrchem nebo papír, který je zvlněný nebo pokrčený, papír může vykazovat zhoršenou kvalitu tisku.

Papír skladujte v původním obalu a udržujte jej hermeticky uzavřený. Ukládejte jej naplocho a mimo dosah vlhkosti, přímého slunečního světla a tepla.

DŮLEŽITÉ

Některé typy papíru nemusí dosahovat dobrých výsledků nebo mohou poškodit přístroj.

NEPOUŽÍVEJTE papír:

- vysoce zrnitý,
- příliš hladký nebo lesklý,
- zohýbaný nebo zmačkaný,
- potažený nebo s chemickou úpravou,
- poškozený, zmačkaný nebo přeložený,
- s vyšší gramáží, než je doporučeno v technických údajích v této příručce,
- s oušky nebo svorkami,
- s hlavičkou vytištěnou nízkotepeľnými barvami nebo termografií,
- vícedílný nebo průklepový,
- určený pro tisk na inkoustových tiskárnách.

Pokud používáte některý z výše uvedených typů papíru, můžete přístroj poškodit. Na takové poškození se nevztahuje žádná záruka ani servisní smlouva společnosti Brother.



Související informace

- [Manipulace s papírem](#)

Tisk

- Tisk z počítače (Windows®)
- Tisk z počítače (Mac)
- Zrušení tiskové úlohy
- Test tisku

Tisk z počítače (Windows®)

- Tisk dokumentu (Windows®)
- Nastavení tisku (Windows®)
- Změna výchozích nastavení tisku (Windows®)
- Monitorování stavu přístroje z počítače (Windows®)

Tisk dokumentu (Windows®)

1. Vyberte tiskový příkaz ve své aplikaci.
2. Zvolte **Brother XXX-XXXX** (kde XXXX je název vašeho modelu) a poté klikněte na tlačítko vlastností či předvoleb tisku.

Zobrazí se okno ovladače tiskárny.

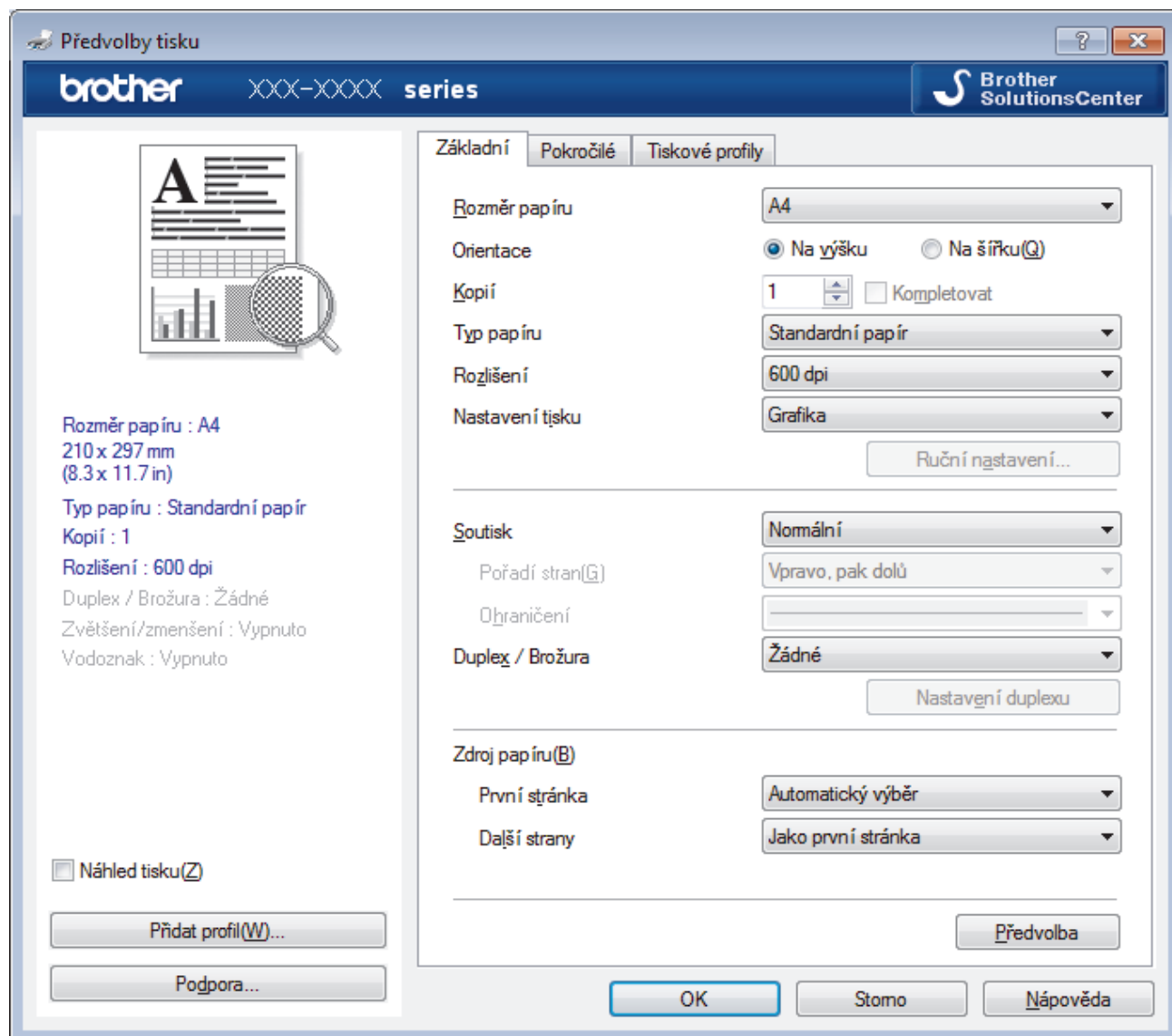

3. Ujistěte se, že jste do zásobníku papíru vložili správnou velikost papíru.
4. Klikněte na rozevírací seznam **Rozměr papíru** a vyberte svoji velikost papíru.
5. V poli **Orientace** zvolením možnosti **Na výšku** či **Na šířku** nastavte orientaci výtisku.



Jestliže vaše aplikace obsahuje podobná nastavení, doporučujeme nastavit orientaci pomocí této aplikace.

6. Zadejte požadovaný počet kopií (od 1 do 999) do pole **Kopíí**.
7. Klikněte na rozevírací seznam **Typ papíru** a potom vyberte typ papíru, který používáte.
8. Chcete-li tisknout více stránek na jeden list papíru nebo tisknout jednu stránku dokumentu na několik listů, klikněte na rozevírací seznam **Soutisk** a poté vyberte své volby.
9. V případě potřeby změňte ostatní nastavení tiskárny.
10. Klikněte na tlačítko **OK**.
11. Dokončete tiskovou operaci.



Související informace

- Tisk z počítače (Windows®)

Související témata:

- Nastavení tisku (Windows®)
-

Nastavení tisku (Windows®)

Karta Základní

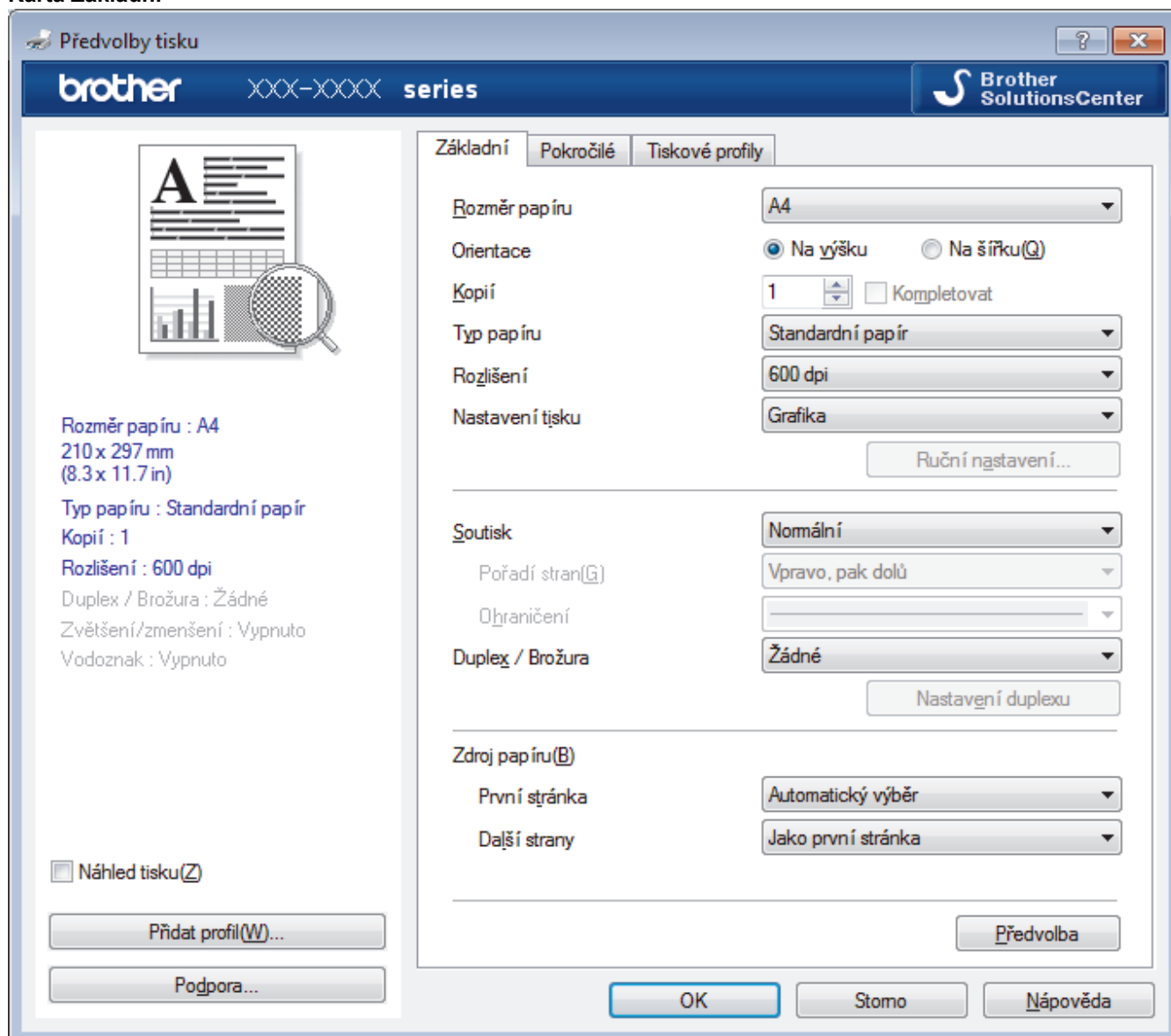

1. Rozměr papíru

Zvolte velikost papíru, který chcete použít. Můžete vybírat buď ze standardních velikostí papíru, nebo si vytvořit velikost papíru vlastní.

2. Orientace

Zvolte otočení (na šířku nebo na výšku) výtisku.

Jestliže vaše aplikace obsahuje podobná nastavení, doporučujeme nastavit orientaci pomocí této aplikace.

3. Kopíí

Do tohoto políčka zadejte počet kopíí (1-999), které chcete vytisknout.

Kompletovat

Zvolte tuto volbu pro tisk vícestránkových dokumentů v původním pořadí strany. Je-li zaškrtnutá tato volba, vytiskne se jedna kompletní kopie dokumentu a poté budou vytištěny další, podle zvoleného počtu kopíí. Pokud volba není zaškrtnuta, každá stránka je vytištěna v nastaveném počtu kopíí předtím, než je vytištěna další stránka dokumentu.

4. Typ papíru

Zvolte typ média, který chcete použít. V zájmu dosažení nejlepších výsledků tisku přístroj automaticky nastaví svá tisková nastavení podle zvoleného typu média.

5. Rozlišení

Zvolte rozlišení tisku. Protože rozlišení tisku souvisí s rychlostí tisku, čím vyšší rozlišení, tím déle potrvá tisk dokumentu.

6. Nastavení tisku

Zvolte typ dokumentu, na který chcete vytisknout.

Ruční nastavení...

Upřesněte pokročilá nastavení, jako je například jas, kontrast a jiná nastavení.

Grafika

Polotóny tiskárny

Zvolte tuto možnost pro použití ovladače tiskárny k vyjádření půltónů.

Jas

Nastavení jasu.

Kontrast

Nastavení kontrastu.

Kvalita grafiky

Chcete-li nejlepší kvalitu tisku, zvolte buď grafiku, nebo text podle typu dokumentu, který tisknete.

Zlepšení tisku šedé

Tuto volbu použijte, pokud chcete zlepšit kvalitu obrázku ze zastíněných oblastí.

Zdokonalený tisk předlohy

Zvolte tuto možnost ke zlepšení tisku předlohy, pokud jsou vytištěné výplně a vzory odlišné od těch, které vidíte na obrazovce počítače.

Zlepšit tenkou čáru

Tuto volbu použijte, pokud chcete zlepšit kvalitu obrázku z tenkých linek.

Systémové polotóny

Zvolte tuto možnost, aby systém Windows® vyjádřil půltóny.

Režim TrueType (K dispozici pouze pro některé modely)

Režim přenosu dat

Zvolte, jak budou fonty zpracovány pro tisk.

Použití TrueType fontů tiskárny

Zvolte, zda použít zabudované fonty pro zpracovávání fontů.

7. Soutisk

Tuto možnost zvolte pro tisk více stran na jediný list papíru nebo tisk jedné strany dokumentu na více listů.

Pořadí stran

Při tisku více stran na jediný list papíru zvolte pořadí stran.

Ohraničení

Při tisku více stran na jediný list papíru zvolte typ okraje.

8. Duplex / Brožura

Zvolte tuto možnost při tisku na obě strany papíru nebo tisku dokumentu ve formátu brožury pomocí oboustranného tisku.

tlačítko Nastavení duplexu

Kliknutím na toto tlačítko zvolte typ oboustranné vazby. Pro každé nasměrování jsou dostupné čtyři typy oboustranné vazby.

9. Zdroj papíru

Zvolte nastavení zdroje papíru podle stavu nebo účelu výtisku.

První stránka

Zvolte zdroj papíru, který bude použit k tisku první strany.

Další strany

Zvolte zdroj papíru, který bude použit k tisku druhé a následných stran.

Karta Pokročilé

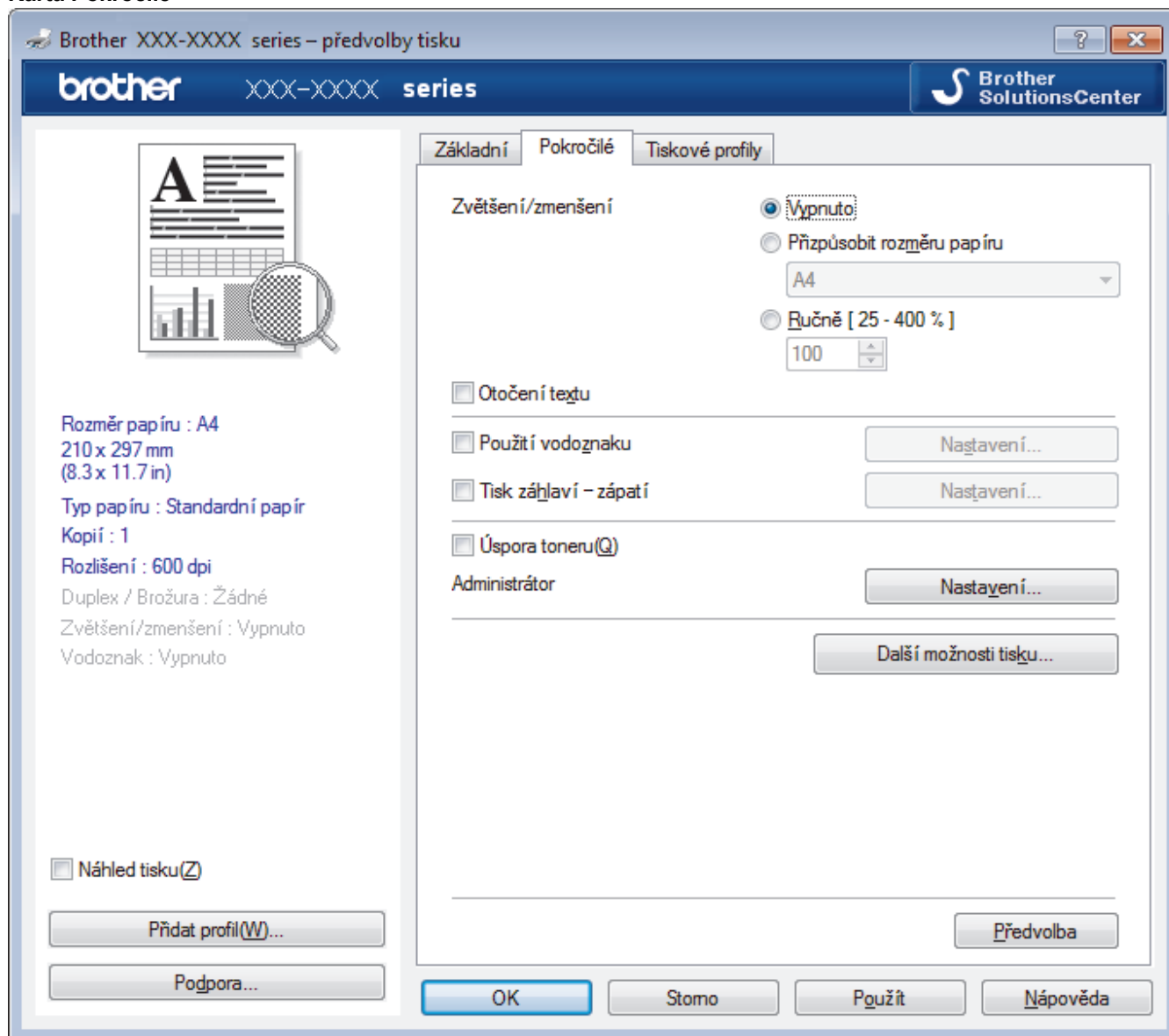

1. Zvětšení/zmenšení

Tyto možnosti zvolte pro zvětšení či zmenšení stran v dokumentu.

Přizpůsobit rozměru papíru

Tuto možnost zvolte pro zvětšení či zmenšení stran dokumentu tak, aby vyhovovaly určité velikosti papíru. Při zvolení této možnosti vyberete z rozevíracího seznamu požadovanou velikost papíru.

Ručně [25 - 400 %]

Zvolte tuto možnost k ručnímu zvětšení či zmenšení stran dokumentu. Zvolíte-li tuto možnost, zadejte do políčka hodnotu.

2. Otočení textu

Zvolte tuto možnost pro otočení tištěného obrázku o 180 stupňů.

3. Použití vodoznaku

Zvolte tuto možnost, chcete-li na dokument vytisknout logo nebo text jako vodoznak. Vyberte jeden z přednastavených vodoznaků, přidejte nový vodoznak nebo použijte obrazový soubor, který jste vytvořili.

4. Tisk záhlaví – zápatí

Zvolte tuto možnost, pokud chcete na dokument vytisknout datum, čas a PC přihlašovací jméno uživatele.

5. Úspora toneru

Tato funkce šetří toner použitím méně toneru pro tisk dokumentů; tisk bude světlejší, ale je stále čitelný.

6. Administrátor

Tato funkce umožňuje změnit heslo správce a omezit různé funkce tisku.

7. Ověření uživatele (K dispozici pouze pro některé modely)

Tato funkce vám umožňuje potvrdit omezení pro každého uživatele.

8. Další možnosti tisku tlačítko

Přechod do úsporného režimu

Tuto možnost vyberte, pokud chcete, aby přístroj přešel do režimu spánku ihned po tisku.

Makro (K dispozici pouze pro některé modely)

Zvolte tuto funkci k tisku elektronického formuláře (makra), který jste uložili v paměti přístroje, aby se překryla tisková úloha.

Nastavení sytosti

Vyberte sytost tisku.

Zlepšit kvalitu tisku

Zvolte tuto možnost ke snížení zvlnění papíru a zlepšení fixace toneru.

Přeskočit prázdnou stránku

Pomocí této volby umožníte ovladači tiskárny automaticky zjišťovat prázdné stránky a vyřazovat je z tisku.

Vytisknout text černě

Tuto možnost zvolte, chcete-li tisknout barevný text v černé barvě.

Archiv tisku

Zvolte tuto možnost pro uložení tiskových dat jako PDF soubor na počítač.

Eko nastavení

Zvolte tuto možnost pro snížení tiskového hluku.



Související informace

- [Tisk z počítače \(Windows®\)](#)

Související témata:

- [Tisk dokumentu \(Windows®\)](#)
-

Změna výchozích nastavení tisku (Windows®)

Pokud změníte tisková nastavení aplikace, budou tyto změny použity pouze pro dokumenty vytištěné s danou aplikací. Abyste změnili tisková nastavení pro všechny aplikace systému Windows®, musíte nakonfigurovat vlastnosti ovladače tiskárny.

1. Postupujte jedním z následujících způsobů:

- Pro Windows Server® 2008

Klikněte na tlačítko  (**Start**) > **Ovládací panely** > **Hardware a zvuk** > **Tiskárny**.

- Pro Windows® 7 a Windows Server® 2008 R2

Klikněte na tlačítko  (**Start**) > **Zařízení a tiskárny**.

- Pro Windows® 8

Přesuňte kurzor myši do pravého dolního rohu pracovní plochy. Po zobrazení panelu nabídky klikněte na volbu **Nastavení** a poté klikněte na položku **Ovládací panely**. Ve skupině **Hardware a zvuk** klikněte na **Zobrazit zařízení a tiskárny**.

- Systém Windows® 10 a Windows Server® 2016

Klikněte na  > **Systém Windows** > **Ovládací panely**. Ve skupině **Hardware a zvuk** klikněte na **Zobrazit zařízení a tiskárny**.

- Pro Windows Server® 2012

Přesuňte kurzor myši do pravého dolního rohu pracovní plochy. Po zobrazení panelu nabídky klikněte na volbu **Nastavení** a poté klikněte na položku **Ovládací panely**. Ve skupině **Hardware** klikněte na **Zobrazit zařízení a tiskárny**.

- Pro Windows Server® 2012 R2

Klikněte na položku **Ovládací panely** v okně **Start**. Ve skupině **Hardware** klikněte na **Zobrazit zařízení a tiskárny**.

2. Klikněte pravým tlačítkem na ikonu **Brother XXX-XXXX** (kde XXXX je název vašeho modelu) a poté vyberte **Vlastnosti tiskárny**. Pokud se zobrazí možnosti ovladače tiskárny, vyberte svůj ovladač tiskárny.

3. Klikněte na kartu **Obecné** a potom klikněte na tlačítko **Předvolby tisku** nebo **Předvolby...**

Zobrazí se dialogové okno tiskového ovladače.



- Chcete-li konfigurovat nastavení zásobníku, klikněte na **Nastavení zařízení** kartu (K dispozici pouze pro některé modely).
- Kliknutím na záložku **Porty** změňte port tiskárny.

4. Vyberte nastavení tisku, které chcete použít jako výchozí pro všechny programy Windows®.

5. Klikněte na tlačítko **OK**.

6. Zavřete dialogové okno vlastností tiskárny.









Související informace

- [Tisk z počítače \(Windows®\)](#)

Monitorování stavu přístroje z počítače (Windows®)

Nástroj Status Monitor je konfigurovatelný programový nástroj pro monitorování stavu jednoho nebo více zařízení, který vám umožní dostávat okamžité chybové zprávy.

- Postupujte jedním z následujících způsobů:
 - Na panelu úloh dvojklikněte na ikonu tiskárny .
 - (Windows® 7, Windows Server® 2008 a Windows Server® 2008 R2)
Klikněte na tlačítko  (**Start**) > **Všechny programy** > **Brother** > **Brother Utilities**.
Klikněte na rozevírací seznam a vyberte název vašeho modelu (pokud již není zvolen). Klikněte na **Nástroje** na levé straně panelu a potom klikněte na **Status Monitor**.
 - (Windows® 8 a Windows Server® 2012)
Klikněte na  (**Brother Utilities**), klikněte na rozevírací seznam a vyberte název vašeho modelu (pokud již není zvolen). Klikněte na **Nástroje** na levé straně panelu a potom klikněte na **Status Monitor**.
 - (Windows® 8.1 a Windows Server® 2012 R2)
Přesuňte myš do levého dolního rohu okna **Start** a klikněte na  (používáte-li dotykové zařízení, přejeďte prstem z dolní části okna **Start**, a vyvolejte tak okno **Aplikace**). Až se objeví okno **Aplikace**, klepněte nebo klikněte na  (**Brother Utilities**) a poté klikněte na rozevírací seznam a zvolte název vašeho modelu (pokud již není zvolen). Klikněte na **Nástroje** na levé straně panelu a potom klikněte na **Status Monitor**.
 - (Windows® 10 a Windows Server® 2016)
Klikněte na  > **Brother** > **Brother Utilities**.
Klikněte na rozevírací seznam a vyberte název vašeho modelu (pokud již není zvolen). Klikněte na **Nástroje** na levé straně panelu a potom klikněte na **Status Monitor**.

Řešení potíží

Kliknutím na tlačítko **Řešení potíží** přejděte na webovou stránku s pokyny pro odstraňování problémů.

Navštivte webovou stránku originálního spotřebního materiálu

Kliknutím na tlačítko **Navštivte webovou stránku originálního spotřebního materiálu** získáte další informace o originálním spotřebním materiálu značky Brother.



Související informace

- [Tisk z počítače \(Windows®\)](#)

Související témata:

- [Problémy s tiskem](#)

Tisk z počítače (Mac)

- [Tisk dokumentu \(Mac\)](#)
- [Možnosti tisku \(Mac\)](#)
- [Monitorování stavu přístroje z počítače \(Mac\)](#)

Tisk dokumentu (Mac)

1. Ujistěte se, že jste do zásobníku papíru vložili správnou velikost papíru.
2. V aplikaci, jako je Apple TextEdit, klikněte na nabídku **File (Soubor)** a pak vyberte **Print (Tisk)**.
3. Vyberte **Brother XXX-XXXX** (kde XXXX je název vašeho modelu).
4. Zadejte požadovaný počet kopií do pole **Copies (Kopii)**.
5. Klikněte na místní nabídku **Paper Size (Velikost papíru)** a potom vyberte formát papíru.
6. Vyberte volbu **Orientation (Orientace)**, jež odpovídá orientaci, ve které chcete dokument vytisknout.
7. Klikněte na místní nabídku, a potom vyberte položku **Print Settings (Nastavení tisku)**.
Zobrazí se volba **Print Settings (Nastavení tisku)**.
8. Klikněte na místní nabídku **Typ papíru** a poté vyberte typ papíru, který používáte.
9. Podle potřeby změňte další nastavení tiskárny.
10. Klikněte na tlačítko **Print (Tisk)**.



Související informace

- [Tisk z počítače \(Mac\)](#)

Související témata:

- [Možnosti tisku \(Mac\)](#)



Možnosti tisku (Mac)

Nastavení stránky

Settings: **Page Attributes**

Format For: **XXX-XXXX**
Brother XXX-XXXX CUPS

Paper Size: **A4**
210 by 297 mm

Orientation:  

Scale: **100** %



1. Paper Size (Velikost papíru)

Zvolte velikost papíru, který chcete použít. Můžete vybírat buď ze standardních velikostí papíru, nebo si vytvořit velikost papíru vlastní.

2. Orientation (Orientace)

Zvolte otočení (na šířku nebo na výšku) výtisku.

Jestliže vaše aplikace obsahuje podobná nastavení, doporučujeme nastavit orientaci pomocí této aplikace.

3. Scale (Měřítko)

Zadejte do políčka hodnotu pro zvětšení nebo zmenšení stran na váš dokument tak, aby odpovídaly zvolené velikosti papíru.

Layout (Rozvržení)

Printer: XXX-XXXX

Presets: Default Settings

Copies: 1 Two-Sided

Pages: All
 From: 1 to: 1

Paper Size: A4 210 by 297 mm

Orientation: Portrait Landscape

Layout: Layout

Pages per Sheet: 1

Layout Direction: Z S M N

Border: None

Two-Sided: Off

Reverse page orientation
 Flip horizontally

? PDF Hide Details Cancel Print

1. Pages per Sheet (Stránek na list)

Zvolte počet stran, který se vytiskne na jediný list papíru.

2. Layout Direction (Směr rozvržení)

Při tisku více stran na jediný list papíru zvolte pořadí stran.

3. Border (Okraj)

Při tisku více stran na jediný list papíru zvolte typ okraje.

4. Two-Sided (Oboustranná)

Zvolte, zda tisknout na obě strany papíru.

5. Reverse Page Orientation (Obrácená orientace stránek)

Zvolte tuto možnost pro otočení tištěného obrázku o 180 stupňů.

6. Flip horizontally (Překlopit vodorovně)

Zvolte tuto možnost, abyste vytištěný obrázek na straně vodorovně obrátili zleva doprava.

Paper Handling (Manipulace s papírem)

Printer: XXX-XXXX

Presets: Default Settings

Copies: 1 Two-Sided

Pages: All
 From: 1 to: 1

Paper Size: A4 210 by 297 mm

Orientation:

Paper Handling

Collate pages

Pages to Print: All pages

Page Order: Automatic

Scale to fit paper size

Destination Paper Size: Suggested Paper: A4

Scale down only

? PDF Hide Details Cancel Print

1. Collate pages (Kompletovat stránky)

Zvolte tuto volbu pro tisk vícestránkových dokumentů v původním pořadí strany. Je-li zaškrtnutá tato volba, vytiskne se jedna kompletní kopie dokumentu a poté budou vytištěny další, podle zvoleného počtu kopií. Pokud volba není zaškrtnuta, každá stránka je vytištěna v nastaveném počtu kopií předtím, než je vytištěna další stránka dokumentu.

2. Pages to Print (Stránky k tisku)

Zvolte strany, které chcete tisknout (liché či sudé strany).

3. Page Order (Pořadí stran)

Zvolte pořadí stran.

4. Scale to fit paper size (Upravit měřítko podle velikosti papíru)

Vyberte volbu pro zvětšení nebo zmenšení stran na váš dokument tak, aby odpovídaly zvolené velikosti papíru.

5. Destination Paper Size (Cílová velikost papíru)

Zvolte velikost papíru, na který chcete tisknout.

6. Scale down only (Pouze zmenšit)

Zvolte tuto možnost, pokud chcete zmenšit strany v dokumentu (jsou-li příliš velké pro zvolenou velikost papíru). Pokud je tato volba vybrána a dokument je formátován pro velikost papíru, která je menší než velikost papíru, který používáte, je dokument vytištěn ve své původní velikosti.

Print Settings (Nastavení tisku)

Printer: XXX-XXXX

Presets: Default Settings

Copies: 1 Two-Sided

Pages: All
 From: 1 to: 1

Paper Size: A4 210 by 297 mm

Orientation: Portrait Landscape

Print Settings

Media Type: Plain Paper

Print Quality: 600 dpi

Paper Source: Auto Select

▶ Advanced

? PDF Hide Details Cancel Print

1. Media Type (Typ papíru)

Zvolte typ média, který chcete použít. V zájmu dosažení nejlepších výsledků tisku přístroj automaticky nastaví svá tisková nastavení podle zvoleného typu média.

2. Print Quality (Kvalita tisku)

Vyberte požadované rozlišení tisku. Kvalita a rychlost tisku spolu souvisejí. Platí, že čím vyšší kvalita, tím trvá tisk dokumentu déle.

3. Paper Source (Zdroj papíru)

Zvolte nastavení zdroje papíru podle stavu nebo účelu výtisku.

4. Advanced (Pokročilé)

Toner Save Mode (Úspora toneru)

Tato funkce šetří toner použitím méně toneru pro tisk dokumentů; tisk bude světlejší, ale je stále čitelný.

Graphics Quality (Kvalita grafiky)

Chcete-li nejlepší kvalitu tisku, zvolte buď grafiku, nebo text podle typu dokumentu, který tisknete.

Improve Print Output (Zlepšit kvalitu tisku)

Zvolte tuto možnost ke snížení zvlhnutí papíru a zlepšení fixace toneru.

Density Adjustment (Nastavení sytosti)

Vyberte sytost tisku.

Sleep Time (Přechod do úsporného režimu)

Upřesněte, kolik času má uplynout, než přístroj vstoupí do režimu spánku.

Quiet Mode (Tichý režim)

Zvolte tuto možnost pro snížení tiskového hluku.

Other Print Options (Další možnosti tisku)

Skip Blank Page (Přeskočit prázdnou stránku)

Pomocí této volby umožníte ovladači tiskárny automaticky zjišťovat prázdné stránky a vyřazovat je z tisku.



Související informace

- [Tisk z počítače \(Mac\)](#)

Související témata:

- [Tisk dokumentu \(Mac\)](#)

Monitorování stavu přístroje z počítače (Mac)

Nástroj Status Monitor je konfigurovatelný programový nástroj pro monitorování stavu zařízení, který vám umožní dostávat okamžité chybové zprávy, jako je nedostatek papíru nebo uvíznutí papíru, v předem nastavených časových intervalech. Můžete také přejít do webové správy.

1. Klikněte na nabídku **System Preferences (Systémové předvolby)**, vyberte **Print & Scan (Tisknout a skenovat)** nebo **Printers & Scanners (Tiskárny a skenery)** a potom vyberte svůj přístroj.
2. Klikněte na tlačítko **Options & Supplies (Příslušenství a spotřební materiál)**.
3. Klikněte na kartu **Utility (Obslužný program)** a potom klikněte na tlačítko **Open Printer Utility (Spustit nástroj tiskárny)**.

Stavový monitor se spustí.

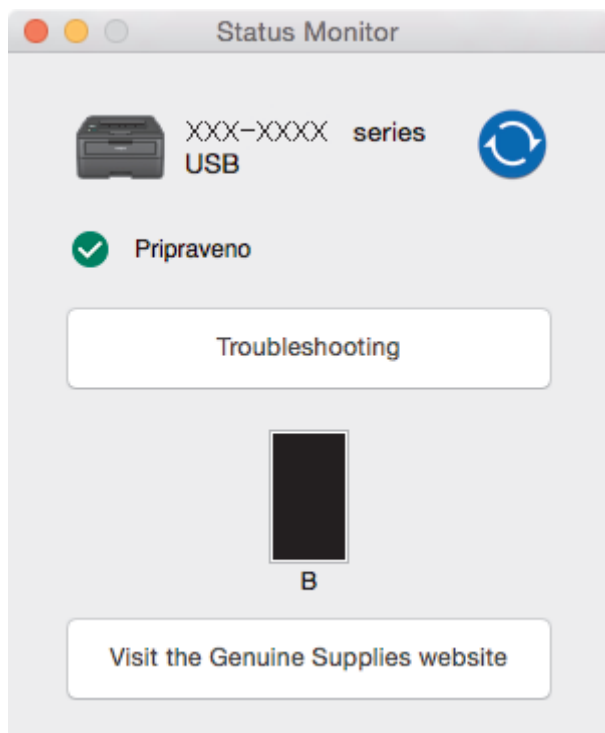

Troubleshooting (Řešení potíží)

Klikněte na tlačítko **Troubleshooting (Řešení potíží)** a zpřístupněte si tak webové stránky s tímto tématem.

Visit the Genuine Supplies website (Navštivte webovou stránku originálního spotřebního materiálu)

Kliknutím na tlačítko **Visit the Genuine Supplies website (Navštivte webovou stránku originálního spotřebního materiálu)** získáte další informace o originálním spotřebním materiálu značky Brother.

Aktualizace stavu přístroje

Pokud chcete znát nejaktuálnější stav přístroje v době, kdy je otevřeno okno **Status Monitor**, klikněte na ikonu . Můžete nastavit interval, se kterým bude program aktualizovat informace o stavu přístroje.

Klikněte na **Brother Status Monitor** v panelu nabídek a potom vyberte **Preferences (Předvolby)**.

Webová správa (pouze s připojením k síti)

K systému Webová správa se můžete připojit kliknutím na ikonu přístroje na obrazovce **Status Monitor**. Ke správě přístroje lze použít standardní webový prohlížeč a protokol HTTP (protokol pro přenos hypertextu).



Související informace

- [Tisk z počítače \(Mac\)](#)

Související témata:

- [Problémy s tiskem](#)
-

Zrušení tiskové úlohy

1. Chcete-li zrušit aktuální tiskovou úlohu, stiskněte a zhruba dvě vteřiny podržte stisknuté tlačítko **Go (Spustit)** na ovládacím panelu přístroje.



Chcete-li zrušit více tiskových úloh, stiskněte a podržte šest sekund stisknuté tlačítko **Go (Spustit)**.



Související informace

- [Tisk](#)

Související témata:

- [Problémy s tiskem](#)

Test tisku

Související modely: HL-L2357DW/HL-L2352DW/HL-L2372DN/HL-L2375DW

Vyskytnou-li se nějaké problémy s kvalitou tisku, proveďte zkušební tisk podle následujících pokynů:

1. Stisknutím tlačítka ▲ nebo ▼ zobrazte volbu [Tiskarna] a potom stiskněte tlačítko **OK**.
2. (HL-L2372DN/HL-L2375DW)
Stisknutím tlačítka ▲ nebo ▼ zobrazte volbu [Možnosti tisku] a potom stiskněte tlačítko **OK**.
3. Stisknutím tlačítka ▲ nebo ▼ zobrazte volbu [Test tisku] a potom stiskněte tlačítko **Go (Spustit)**.

Přístroj vytiskne zkušební stránku.

✓ Související informace

- [Tisk](#)

Související témata:

- [Zvýšení kvality tisku](#)

Síť

- Podporované základní síťové funkce
- Programy a nástroje pro správu sítě
- Další způsoby konfigurování přístroje Brother pro bezdrátovou síť
- Rozšířené síťové funkce
- Technické informace pro pokročilé uživatele

Podporované základní síťové funkce

Související modely: HL-L2357DW/HL-L2352DW/HL-L2372DN/HL-L2375DW

Tiskový server podporuje různé funkce v závislosti na operačním systému. V této tabulce jsou uvedeny síťové funkce a připojení podporovaná jednotlivými operačními systémy.

| Operační systémy | Windows® 7 Windows® 8 Windows® 10 | Windows Server® 2008/2008 R2/2012/2012 R2/2016 | macOS v10.10.5 macOS v10.11.x macOS v10.12.x |
|-------------------------------|---|--|--|
| Tisk | Ano | Ano | Ano |
| BRAdmin Light | Ano | Ano | |
| BRAdmin Professional 3 | Ano | Ano | |
| Aplikace Web Based Management | Ano | Ano | Ano |
| Nástroj Status Monitor | Ano | | Ano |
| Průvodce zavedením ovladače | Ano | Ano | |
| Vertikální párování | Ano | | |



- Přejděte na stránky svého modelu **Soubory ke stažení** v centru podpory Brother Solutions Center na adrese support.brother.com a stáhněte si nejnovější verzi nástroje BRAdmin Light od společnosti Brother.
- Přejděte na stránky vašeho modelu **Soubory ke stažení** v centru podpory Brother Solutions Center na adrese support.brother.com a stáhněte si nejnovější verzi nástroje BRAdmin Professional od společnosti Brother.



Související informace

- [Síť](#)

Programy a nástroje pro správu sítě

Související modely: HL-L2357DW/HL-L2352DW/HL-L2372DN/HL-L2375DW

Pomocí nástroje pro správu konfiguruje a změňte nastavení sítě přístroje Brother.

- [Další informace o programu a nástrojích pro správu sítě](#)
- [Změna nastavení přístroje z počítače](#)
- [Provádění změn nastavení přístroje prostřednictvím webové správy](#)

Další informace o programu a nástrojích pro správu sítě

Související modely: HL-L2357DW/HL-L2352DW/HL-L2372DN/HL-L2375DW

Webová správa

Webová správa je nástroj, který využívá standardní webový prohlížeč ke správě přístroje pomocí protokolu HTTP (Hyper Text Transfer Protocol) nebo HTTPS (Hyper Text Transfer Protocol over Secure Socket Layer). Zadáním IP adresy přístroje do webového prohlížeče můžete přistupovat k nastavení vašeho tiskového serveru a měnit je.

BRAdmin Light (Windows®)

Nástroj BRAdmin Light je určen k výchozímu nastavení zařízení Brother připojených v síti. Tento nástroj dokáže vyhledat zařízení Brother ve vaší síti, zobrazit jejich stav a konfigurovat jednoduchá síťová nastavení, například adresu IP.

Přejděte na stránky vašeho modelu **Soubory ke stažení** v centru podpory Brother Solutions Center na adrese support.brother.com a stáhněte si software BRAdmin Light.



- Používáte-li funkci brány firewall systému Windows® nebo antispywarových nebo antivirových aplikací, dočasně je deaktivujte. Jakmile se přesvědčíte, že tisk funguje, programová nastavení podle instrukcí znovu nakonfigurujte.

Nástroj BRAdmin Professional 3 (Windows®)

BRAdmin Professional je nástroj pro pokročilejší správu zařízení Brother připojených v síti. Tento nástroj může vyhledávat produkty Brother ve vaší síti a sledovat stav zařízení ze snadno čitelného okna ve stylu prohlížeče Windows® Explorer, které mění barvu signalizující stav každého zařízení. Nastavení sítě a zařízení můžete konfigurovat společně s možností aktualizace firmwaru zařízení z počítače se systémem Windows® připojeného k síti LAN. Nástroj BRAdmin Professional může také protokolovat činnost zařízení Brother v síti a exportovat údaje protokolu. Uživatelé, kteří chtějí sledovat místně připojené přístroje, mohou do klientského počítače nainstalovat program Print Auditor Client. Tento nástroj umožňuje pomocí programu BRAdmin Professional sledovat přístroje, které jsou ke klientskému počítači připojeny přes rozhraní USB.



- Přejděte na stránky vašeho modelu **Soubory ke stažení** v centru podpory Brother Solutions Center na adrese support.brother.com a stáhněte si nejnovější verzi nástroje BRAdmin Professional od společnosti Brother.
- Název uzlu: název uzlu je uveden v aktuálním okně nástroje BRAdmin Professional. Pro drátovou síť je výchozím názvem uzlu „BRNxxxxxxxxxx“ a pro bezdrátovou „BRWxxxxxxxxxx“ (kde „xxxxxxxxxx“ je adresa MAC / ethernetová adresa zařízení).
- Používáte-li funkci brány firewall systému Windows® nebo antispywarových nebo antivirových aplikací, dočasně je deaktivujte. Jakmile se přesvědčíte, že tisk funguje, programová nastavení podle instrukcí znovu nakonfigurujte.



Související informace

- [Programy a nástroje pro správu sítě](#)

Další způsoby konfigurování přístroje Brother pro bezdrátovou síť

Související modely: HL-L2357DW/HL-L2352DW/HL-L2375DW

Aby bylo možné připojit přístroj k bezdrátové síti, doporučujeme použít instalační disk Brother.

- [Před konfigurací přístroje Brother pro bezdrátovou síť](#)
- [Konfigurace přístroje pro bezdrátovou síť](#)
- [Konfigurování přístroje k používání v bezdrátové síti stiskem jednoho tlačítka funkce Wi-Fi Protected Setup™ \(WPS\)](#)
- [Konfigurování přístroje k používání v bezdrátové síti metodou PIN funkce Wi-Fi Protected Setup™ \(WPS\)](#)
- [Konfigurace přístroje k použití v bezdrátové síti pomocí průvodce nastavením ovládacího panelu přístroje](#)
- [Konfigurování přístroje k používání v bezdrátové síti, když není vysílán identifikátor SSID](#)
- [Použití Wi-Fi Direct®](#)

Před konfigurací přístroje Brother pro bezdrátovou síť

Související modely: HL-L2357DW/HL-L2352DW/HL-L2375DW

Než se pokusíte nakonfigurovat bezdrátovou síť, potvrďte následující:

- Nejlepších výsledků běžného každodenního tisku dosáhnete, když zařízení Brother umístíte co nejbližší k bezdrátovému LAN přístupovému bodu / směrovači s minimem překážek. Velké objekty a zdi umístěné mezi oběma zařízeními a rušení z jiných elektronických zařízení mohou negativně ovlivnit rychlost datového přenosu dokumentů.

Vzhledem k těmto faktorům nemusí být bezdrátová síť ideálním druhem připojení pro všechny typy dokumentů a aplikací. Tisknete-li velké soubory, například dokumenty s větším počtem stran a kombinací textu a bohaté grafiky, měli byste zvážit výběr drátové sítě Ethernet pro rychlejší datový přenos (pouze podporované modely) nebo rozhraní USB poskytující nejvyšší rychlost přenosu.

- Přístroj Brother podporuje jak drátovou, tak bezdrátovou síť (pouze podporované modely), v určitou chvíli však lze použít pouze jednu metodu připojení. Nicméně bezdrátové připojení a připojení Wi-Fi Direct nebo drátové připojení (pouze podporované modely) a připojení Wi-Fi Direct mohou být použita současně.



Pokud neznáte informace o zabezpečení, kontaktujte prosím výrobce routeru, svého správce systému nebo poskytovatele internetu.



Související informace

- [Další způsoby konfigurování přístroje Brother pro bezdrátovou síť](#)

Konfigurace přístroje pro bezdrátovou síť

Související modely: HL-L2357DW/HL-L2352DW/HL-L2375DW

1. Zapněte počítač a vložte do něj instalační disk společnosti Brother.
 - V případě systému Windows® postupujte podle níže uvedených pokynů:
 - V případě počítačů Macintosh kliknutím na volbu **Driver Download (Stáhnout ovladač)** přejděte na stránky centra podpory Brother Solutions Center. Při instalaci ovladače se řiďte pokyny na obrazovce.
2. Automaticky se zobrazí úvodní okno.
Zvolte jazyk a pak postupujte podle pokynů na obrazovce.



Pokud se obrazovka Brother nezobrazí, postupujte následujícím způsobem:

- (Windows® 7)
Přejděte na **Počítač**. Dvakrát klikněte na ikonu CD/DVD a pak dvakrát klikněte na **start.exe**.
- (Windows® 8 a Windows® 10)
Klikněte na hlavním panelu na ikonu  (**Průzkumník souborů**) a přejděte na **Počítač (Tento počítač)**. Dvakrát klikněte na ikonu CD/DVD a pak dvakrát klikněte na **start.exe**.
- Pokud se objeví obrazovka **Řízení uživatelských účtů**, klikněte na **Ano**.

3. Zvolte položku **Bezdrátové připojení k síti (síť Wi-Fi)** a poté klikněte na **Další**.
4. Postupujte podle pokynů na obrazovce.

Dokončili jste nastavení bezdrátové sítě. Chcete-li nainstalovat **Kompletní balík ovladačů a programového vybavení** potřebné k provozu zařízení, vložte do počítače instalační disk společnosti Brother nebo přejděte na stránku **Soubory ke stažení** vašeho modelu v centru Brother Solutions Center na adrese support.brother.com.



Související informace

- [Další způsoby konfigurování přístroje Brother pro bezdrátovou síť](#)

Domů > Síť > Další způsoby konfigurování přístroje Brother pro bezdrátovou síť > Konfigurování přístroje k používání v bezdrátové síti stiskem jednoho tlačítka funkce Wi-Fi Protected Setup™ (WPS)

Konfigurování přístroje k používání v bezdrátové síti stiskem jednoho tlačítka funkce Wi-Fi Protected Setup™ (WPS)

Související modely: HL-L2357DW/HL-L2352DW/HL-L2375DW

Pokud váš bezdrátový přístupový bod / router podporuje funkci WPS (PBC, Push Button Configuration), můžete k nastavení bezdrátové sítě použít metodu WPS pomocí ovládacího panelu přístroje.



Směrovače nebo přístupové body, které podporují funkci WPS, jsou označeny tímto symbolem:



1. Stisknutím tlačítka ▲ nebo ▼ vyberte volbu [Síť] a potom stiskněte tlačítko **OK**.
2. Stisknutím tlačítka ▲ nebo ▼ vyberte volbu [WLAN] a potom stiskněte tlačítko **OK**.
3. Stisknutím tlačítka ▲ nebo ▼ vyberte volbu [WPS] a potom stiskněte tlačítko **OK**.
4. Když se zobrazí [WLAN povolena ?], stisknutím ▼ vyberte Zapnuto.
Tímto se spustí průvodce nastavením bezdrátového připojení. Chcete-li postup zrušit, stiskněte tlačítko ▲.
5. Když se na LCD displeji zobrazí [Stisk tla na rtr], stiskněte tlačítko WPS na bezdrátovém přístupovém bodu/routeru. Stiskněte tlačítko ▲ na ovládacím panelu přístroje. Přístroj automaticky rozpozná váš bezdrátový přístupový bod/router a pokusí se připojit k bezdrátové síti.

Pokud se bezdrátové zařízení úspěšně připojí, na LCD displeji přístroje se zobrazí [Připojeno].

Dokončili jste nastavení bezdrátové sítě. Chcete-li nainstalovat **Kompletní balík ovladačů a programového vybavení** potřebné k provozu zařízení, vložte do počítače instalační disk společnosti Brother nebo přejděte na stránku **Soubory ke stažení** vašeho modelu v centru Brother Solutions Center na adrese support.brother.com.



Související informace

- [Další způsoby konfigurování přístroje Brother pro bezdrátovou síť](#)

Související témata:

- [Kódy chyb zprávy o bezdrátovém připojení LAN](#)

Konfigurování přístroje k používání v bezdrátové síti metodou PIN funkce Wi-Fi Protected Setup™ (WPS)

Související modely: HL-L2357DW/HL-L2352DW/HL-L2375DW

Pokud váš bezdrátový LAN přístupový bod / router podporuje funkci WPS, můžete ke konfiguraci nastavení bezdrátové sítě použít metodu PIN (Personal Identification Number).

Metoda PIN je jednou z metod připojení vyvinutých sdružením Wi-Fi Alliance®. Po zadání kódu PIN vytvořeného zařízením, které se přihlašuje (váš přístroj) do registrátoru (zařízení, které spravuje bezdrátovou místní síť LAN), můžete konfigurovat bezdrátovou síť a nastavení zabezpečení. Další informace o přístupu do režimu WPS viz pokyny dodané s vaším bezdrátovým přístupovým bodem / routerem.

Typ A

Připojení, když přístupový bod / router (1) bezdrátové sítě LAN vystupuje zároveň jako registrátor:

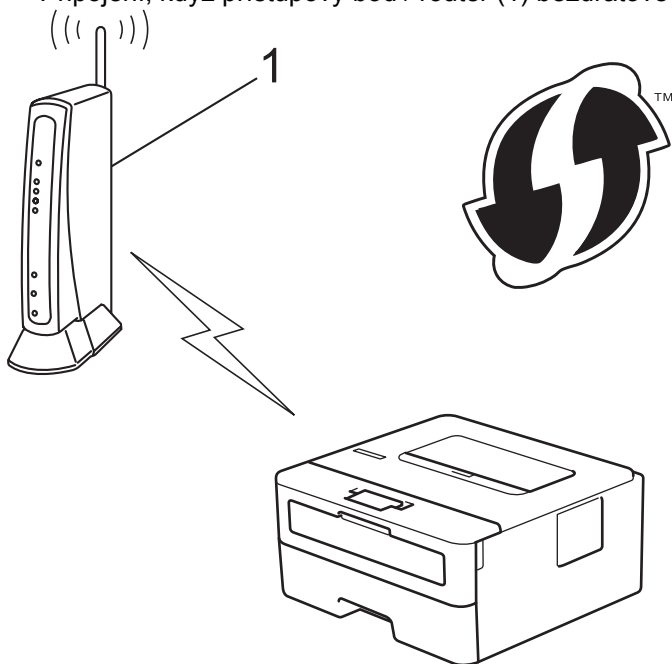

Typ B

Připojení, pokud je jako registrátor použito jiné zařízení (2), například počítač:

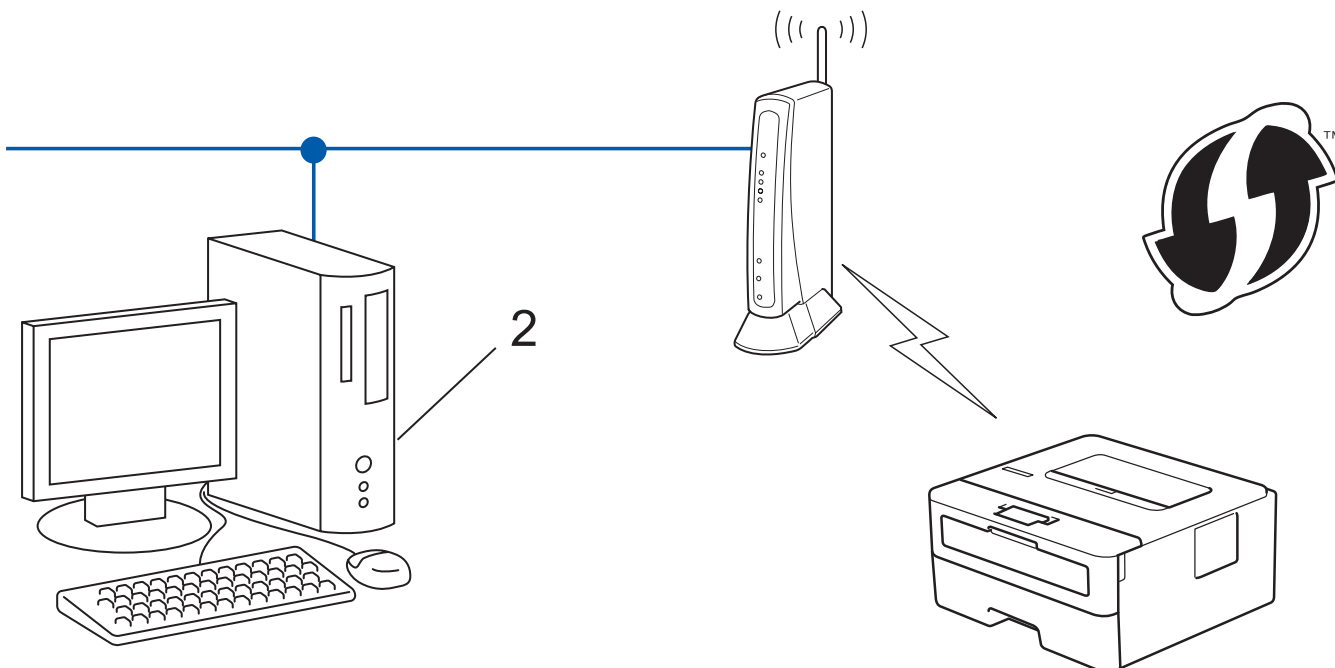

 Směrovače nebo přístupové body, které podporují funkci WPS, jsou označeny tímto symbolem:



1. Stisknutím tlačítka ▲ nebo ▼ vyberte volbu [Sit] a potom stiskněte tlačítko **OK**.
2. Stisknutím tlačítka ▲ nebo ▼ vyberte volbu [WLAN] a potom stiskněte tlačítko **OK**.
3. Stisknutím tlačítka ▲ nebo ▼ vyberte volbu [WPS + kód PIN] a potom stiskněte tlačítko **OK**.
4. Když se zobrazí [WLAN povolena ?], stisknutím ▼ vyberte Zapnuto.
Tímto se spustí průvodce nastavením bezdrátového připojení. Chcete-li postup zrušit, stiskněte tlačítko ▲.
5. Na displeji LCD se zobrazí osmimístný kód PIN a zařízení začne vyhledávat bezdrátový LAN přístupový bod/ směrovač.
6. Pomocí počítače připojeného k síti zadejte do adresního řádku vašeho prohlížeče IP adresu zařízení, které používáte jako registrátor. (Například: <http://192.168.1.2>)
7. Přejděte na stránku nastavení funkce WPS a zadejte kód PIN. Poté postupujte podle pokynů na obrazovce.

-  Úlohu registrátoru obvykle zastává bezdrátový LAN přístupový bod / směrovač.
- Stránka nastavení se může lišit podle značky bezdrátového přístupového bodu / routeru sítě LAN. Další informace viz pokyny dodané s vaším bezdrátovým přístupovým bodem/routerem sítě LAN.

Pokud jako registrátor používáte počítač se systémem Windows® 7, Windows® 8 nebo Windows® 10, proveďte následující postup:

8. Postupujte jedním z následujících způsobů:
 - Windows® 7
Klepněte na  (**Start**) > **Zařízení a tiskárny** > **Přidat zařízení**.
 - Windows® 8

Přesuňte kurzor myši do pravého dolního rohu pracovní plochy. Po zobrazení panelu nabídky klepněte na volbu **Nastavení > Ovládací panely > Hardware a zvuk > Zobrazit zařízení a tiskárny > Přidat zařízení**.

- Windows® 10

Klikněte na  > **Systém Windows > Ovládací panely**. Ve skupině **Hardware a zvuk** klikněte na **Přidat zařízení**.



- Aby bylo možné jako registrátor použít počítač se systémem Windows® 7, Windows® 8 nebo Windows® 10, musíte jej předem zaregistrovat ve vaší síti. Další informace viz pokyny dodané s vaším bezdrátovým přístupovým bodem/routerem sítě LAN.
- Používáte-li systém Windows® 7, Windows® 8 nebo Windows® 10 jako registrátor, můžete nainstalovat ovladač tiskárny po bezdrátové konfiguraci tak, že budete postupovat podle pokynů na obrazovce. Chcete-li nainstalovat kompletní balík ovladačů a programového vybavení, použijte instalační disk Brother.

9. Vyberte vaše zařízení a klepněte na tlačítko **Další**.

10. Zadejte kód PIN zobrazený na displeji LCD zařízení a potom klepněte na tlačítko **Další**.

11. (Windows® 7) Zvolte síť a poté klikněte na **Další**.

12. Klepněte na tlačítko **Zavřít**.

Pokud se bezdrátové zařízení úspěšně připojí, na LCD displeji přístroje se zobrazí [Připojeno].

Dokončili jste nastavení bezdrátové sítě. Chcete-li nainstalovat **Kompletní balík ovladačů a programového vybavení** potřebné k provozu zařízení, vložte do počítače instalační disk společnosti Brother nebo přejděte na stránku **Soubory ke stažení** vašeho modelu v centru Brother Solutions Center na adrese support.brother.com.



Související informace

- [Další způsoby konfigurování přístroje Brother pro bezdrátovou síť](#)

Související témata:

- [Kódy chyb zprávy o bezdrátovém připojení LAN](#)
-

Konfigurace přístroje k použití v bezdrátové síti pomocí průvodce nastavením ovládacího panelu přístroje

Související modely: HL-L2357DW/HL-L2352DW/HL-L2375DW

Před konfigurací zařízení doporučujeme, abyste si zapsali nastavení bezdrátové sítě. Tyto informace budete potřebovat, než budete moci pokračovat v konfiguraci.

1. Zkontrolujte a zaznamenejte aktuální nastavení bezdrátové sítě v počítači, k němuž se připojete.

| Název sítě (SSID) |
|-------------------|
| |

| Síťový klíč |
|-------------|
| |

Například:

| Název sítě (SSID) |
|-------------------|
| HELLO |

| Síťový klíč |
|-------------|
| 12345 |



- Váš přístupový bod / router může podporovat použití více klíčů WEP, avšak zařízení Brother podporuje použití pouze prvního klíče WEP.
- Pokud během nastavení potřebujete pomoc a chcete kontaktovat zákaznický servis Brother, mějte po ruce své SSID (Síťový název) a Síťový klíč. S nalezením těchto informací vám nemůžeme pomoci.
- Pokud tyto informace neznáte (SSID a síťový klíč), nelze pokračovat v bezdrátovém nastavení.

Jak najít tyto informace?

- Prozkoumejte dokumentaci dodanou s vaším bezdrátovým přístupovým bodem / routerem.
- Počáteční SSID by mohl být název výrobce nebo modelu.
- Pokud neznáte informace o zabezpečení, kontaktujte prosím výrobce routeru, svého správce systému nebo poskytovatele internetu.

2. Stisknutím tlačítka ▲ nebo ▼ vyberte volbu [Síť] a potom stiskněte tlačítko **OK**.
3. Stisknutím tlačítka ▲ nebo ▼ vyberte volbu [WLAN] a potom stiskněte tlačítko **OK**.
4. Stisknutím tlačítka ▲ nebo ▼ vyberte volbu [Průvodce nast.] a potom stiskněte tlačítko **OK**.
5. Když se zobrazí [WLAN povolena ?], stisknutím ▼ vyberte Zapnuto.
Tímto se spustí průvodce nastavením bezdrátového připojení. Chcete-li postup zrušit, stiskněte tlačítko ▲.
6. Přístroj vyhledá vaši síť a zobrazí seznam dostupných SSID. Po zobrazení seznamu SSID stiskněte ▲ nebo ▼ a vyberte si požadovaný SSID.
7. Stiskněte tlačítko **OK**.
8. Postupujte jedním z následujících způsobů:
 - Pokud používáte metodu ověření a šifrování vyžadující síťový klíč, zadejte síťový klíč, který jste si zapsali v prvním kroku.
Pro použití svých nastavení zadejte klíč a potom stiskněte tlačítko **OK**.
Změny nastavení potvrdíte stisknutím ▼. Zrušíte stisknutím ▲.

-
- Pokud je vaší metodou ověření Open System a metoda šifrování je nastavena na hodnotu None, přejděte k dalšímu kroku.

9. Zařízení se pokouší připojit k bezdrátovému zařízení, které jste vybrali.

Pokud se bezdrátové zařízení úspěšně připojí, na LCD displeji přístroje se zobrazí [Připojeno].

Dokončili jste nastavení bezdrátové sítě. Chcete-li nainstalovat **Kompletní balík ovladačů a programového vybavení** potřebné k provozu zařízení, vložte do počítače instalační disk společnosti Brother nebo přejděte na stránku **Soubory ke stažení** vašeho modelu v centru Brother Solutions Center na adrese support.brother.com.



Související informace

- [Další způsoby konfigurování přístroje Brother pro bezdrátovou síť](#)

Související témata:

- [Jak zadat text do přístroje Brother](#)
 - [Kódy chyb zprávy o bezdrátovém připojení LAN](#)
-

Konfigurování přístroje k používání v bezdrátové síti, když není vysílán identifikátor SSID

Související modely: HL-L2357DW/HL-L2352DW/HL-L2375DW

Před konfigurací zařízení doporučujeme, abyste si zapsali nastavení bezdrátové sítě. Tyto informace budete potřebovat, než budete moci pokračovat v konfiguraci.

1. Zkontrolujte a poznamenejte si aktuální nastavení bezdrátové sítě.

| Název sítě (SSID) | | | |
|-------------------|-----------------|-----------------|-------------|
| | | | |
| Režim komunikace | Metoda ověření | Režim šifrování | Sítový klíč |
| Infrastruktura | Otevřený systém | ŽÁDNÉ | - |
| | | WEP | |
| | Sdílený klíč | WEP | |
| | | WPA/WPA2-PSK | AES |
| | TKIP | | |

Například:

| Název sítě (SSID) | | | |
|-------------------|----------------|-----------------|-------------|
| HELLO | | | |
| Režim komunikace | Metoda ověření | Režim šifrování | Sítový klíč |
| Infrastruktura | WPA2-PSK | AES | 12345678 |



Pokud váš směrovač používá šifrování WEP, zadejte klíč použitý jako první klíč WEP. Vaše zařízení Brother podporuje použití pouze prvního klíče WEP.

2. Stisknutím tlačítka ▲ nebo ▼ vyberte volbu [Síť] a potom stiskněte tlačítko **OK**.
3. Stisknutím tlačítka ▲ nebo ▼ vyberte volbu [WLAN] a potom stiskněte tlačítko **OK**.
4. Stisknutím tlačítka ▲ nebo ▼ vyberte volbu [Průvodce nast.] a potom stiskněte tlačítko **OK**.
5. Když se zobrazí [WLAN povolena ?], stisknutím ▼ vyberte Zapnuto.
Tímto se spustí průvodce nastavením bezdrátového připojení. Chcete-li postup zrušit, stiskněte tlačítko ▲.
6. Zařízení vyhledá vaši síť a zobrazí seznam dostupných SSID. Stisknutím tlačítka ▲ nebo ▼ vyberte volbu [<Nove SSID>] a potom stiskněte tlačítko **OK**.
7. Zadejte název SSID a potom stiskněte tlačítko **OK**.
8. Vyberte možnost [Infrastruktura] a poté stiskněte **OK**.
9. Stisknutím tlačítka ▲ nebo ▼ vyberte požadovanou Metodu ověření a potom stiskněte tlačítko **OK**.
10. Postupujte jedním z následujících způsobů:
 - Pokud jste vybrali volbu [Otevř.system], stiskněte ▲ nebo ▼ pro výběr typu šifrování [Zadny] nebo [WEP] a potom stiskněte tlačítko **OK**.
Vyberete-li pro typ šifrování volbu [WEP], zadejte klíč WEP a potom stiskněte tlačítko **OK**.
 - Vyberete-li volbu [Klic sdileni], zadejte klíč WEP a potom stiskněte tlačítko **OK**.
 - Pokud jste vybrali volbu [WPA/WPA2-PSK], stiskněte ▲ nebo ▼ pro výběr typu šifrování [TKIP+AES] nebo [AES] a potom stiskněte tlačítko **OK**.

Zadejte klíč WPA™ a potom stiskněte tlačítko **OK**.



Váš přístroj Brother podporuje použití pouze prvního klíče WEP.

11. Změny nastavení potvrdíte stisknutím ▼. Zrušíte stisknutím ▲.
12. Zařízení se pokusí připojit k bezdrátovému zařízení, které jste vybrali.

Pokud se bezdrátové zařízení úspěšně připojí, na LCD displeji přístroje se zobrazí [Připojeno].

Dokončili jste nastavení bezdrátové sítě. Chcete-li nainstalovat **Kompletní balík ovladačů a programového vybavení** potřebné k provozu zařízení, vložte do počítače instalační disk společnosti Brother nebo přejděte na stránku **Soubory ke stažení** vašeho modelu v centru Brother Solutions Center na adrese support.brother.com.



Související informace

- [Další způsoby konfigurování přístroje Brother pro bezdrátovou síť](#)

Související témata:

- [Nelze dokončit konfiguraci nastavení bezdrátové sítě](#)
 - [Jak zadat text do přístroje Brother](#)
 - [Kódy chyb zprávy o bezdrátovém připojení LAN](#)
-

Použití Wi-Fi Direct®

- Tisk z vašeho mobilního zařízení pomocí funkce Wi-Fi Direct
- Konfigurace sítě Wi-Fi Direct
- Nelze dokončit konfiguraci nastavení bezdrátové sítě

Tisk z vašeho mobilního zařízení pomocí funkce Wi-Fi Direct

Související modely: HL-L2357DW/HL-L2352DW/HL-L2375DW

Wi-Fi Direct je jedna z bezdrátových konfiguračních metod vyvinutých sdružením Wi-Fi Alliance®. Umožňuje konfiguraci zabezpečené bezdrátové sítě mezi přístrojem Brother a mobilním zařízením, jako například zařízením se systémem Android™, Windows®, iPhone, iPod touch nebo iPad, bez použití přístupového bodu. Wi-Fi Direct podporuje konfiguraci bezdrátové sítě stiskem jediného tlačítka nebo metodou PIN funkce Wi-Fi Protected Setup™ (WPS). Bezdrátovou síť můžete rovněž konfigurovat ručním nastavením SSID a hesla. Funkce Wi-Fi Direct přístroje Brother podporuje zabezpečení WPA2™ a šifrování AES.

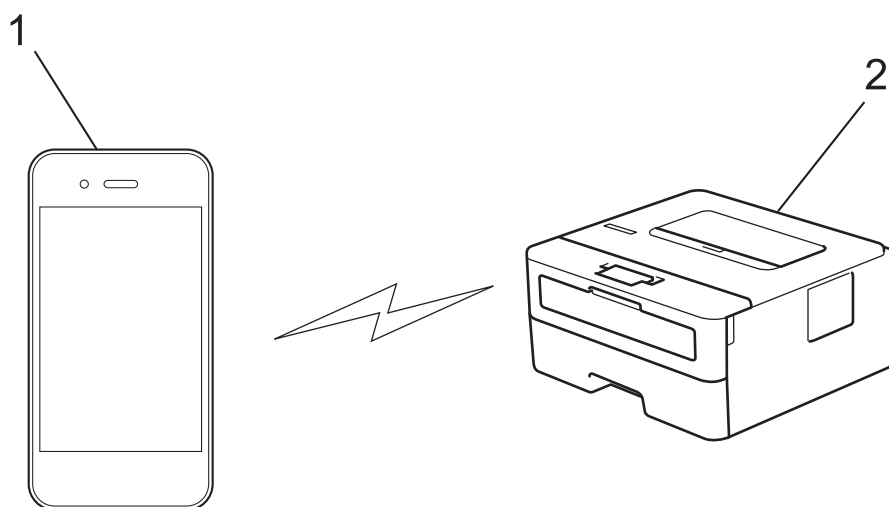

1. Mobilní zařízení
2. Zařízení Brother



- Přístroj Brother podporuje jak drátovou, tak bezdrátovou síť, obě metody připojení však nelze použít současně. Nicméně bezdrátové připojení a připojení Wi-Fi Direct nebo drátové připojení (pouze podporované modely) a připojení Wi-Fi Direct mohou být použita současně.
- Zařízení podporující Wi-Fi Direct se může stát Vlastníkem skupiny (G/O). Při konfiguraci sítě Wi-Fi Direct slouží G/O jako přístupový bod.



Související informace

- [Použití Wi-Fi Direct®](#)

Konfigurace sítě Wi-Fi Direct

Konfigurujte nastavení své sítě Wi-Fi Direct z ovládacího panelu zařízení.

- Přehled konfigurace sítě metodou Wi-Fi Direct
- Konfigurace stiskem jediného tlačítka sítě Wi-Fi Direct
- Konfigurace používání sítě Wi-Fi Direct stiskem jediného tlačítka metodou Wi-Fi Protected Setup™ (WPS)
- Konfigurace sítě Wi-Fi Direct metodou PIN Method
- Konfigurace sítě Wi-Fi Direct metodou PIN Wi-Fi Protected Setup™ (WPS)
- Ruční konfigurace sítě Wi-Fi Direct

Přehled konfigurace sítě metodou Wi-Fi Direct

Související modely: HL-L2357DW/HL-L2352DW/HL-L2375DW

Následující pokyny nabízejí pět metod pro konfigurování přístroje Brother v prostředí bezdrátové sítě. Vyberte metodu, která vyhovuje vašemu prostředí:

Zkontrolujte vaše mobilní zařízení pro konfiguraci.

1. Podporuje vaše mobilní zařízení Wi-Fi Direct?

| Volba | Popis |
|-------|---------------------|
| Ano | Přejděte na krok 2. |
| Ne | Přejděte na krok 3. |

2. Podporuje vaše mobilní zařízení konfiguraci jediným stisknutím tlačítka pro Wi-Fi Direct?

| Volba | Popis |
|-------|--|
| Ano | »» <i>Související informace:</i> Konfigurace stiskem jediného tlačítka sítě Wi-Fi Direct |
| Ne | »» <i>Související informace:</i> Konfigurace sítě Wi-Fi Direct metodou PIN Method |

3. Podporuje vaše mobilní zařízení Wi-Fi Protected Setup™ (WPS)?

| Volba | Popis |
|-------|--|
| Ano | Přejděte na krok 4. |
| Ne | »» <i>Související informace:</i> Ruční konfigurace sítě Wi-Fi Direct |

4. Podporuje vaše mobilní zařízení konfiguraci jediným stisknutím tlačítka Wi-Fi Protected Setup™ (WPS)?

| Volba | Popis |
|-------|---|
| Ano | »» <i>Související informace:</i> Konfigurace používání sítě Wi-Fi Direct stiskem jediného tlačítka metodou Wi-Fi Protected Setup™ (WPS) |
| Ne | »» <i>Související informace:</i> Konfigurace sítě Wi-Fi Direct metodou PIN Wi-Fi Protected Setup™ (WPS) |

Chcete-li použít funkce Brother iPrint&Scan v síti Wi-Fi Direct nakonfigurované stiskem jediného tlačítka konfigurace pomocí Wi-Fi Direct nebo konfigurace metodou PIN pomocí Wi-Fi Direct, na zařízení, které používáte ke konfiguraci Wi-Fi Direct, musí být spuštěn Android™ 4.0 nebo vyšší.



Související informace

- [Konfigurace sítě Wi-Fi Direct](#)

Související témata:

- [Konfigurace stiskem jediného tlačítka sítě Wi-Fi Direct](#)
- [Konfigurace používání sítě Wi-Fi Direct stiskem jediného tlačítka metodou Wi-Fi Protected Setup™ \(WPS\)](#)
- [Konfigurace sítě Wi-Fi Direct metodou PIN Method](#)
- [Konfigurace sítě Wi-Fi Direct metodou PIN Wi-Fi Protected Setup™ \(WPS\)](#)

-
- Ruční konfigurace sítě Wi-Fi Direct
-

Konfigurace stiskem jediného tlačítka sítě Wi-Fi Direct

Související modely: HL-L2357DW/HL-L2352DW/HL-L2375DW

Pokud váš mobilní přístroj podporuje Wi-Fi Direct, postupujte podle následujících pokynů, chcete-li konfigurovat síť Wi-Fi Direct:

1. Stisknutím tlačítka ▲ nebo ▼ vyberte volbu [Síť] a potom stiskněte tlačítko **OK**.
2. Stisknutím tlačítka ▲ nebo ▼ vyberte volbu [Wi-Fi Direct] a potom stiskněte tlačítko **OK**.
3. Stisknutím tlačítka ▲ nebo ▼ vyberte volbu [Tlačítko] a potom stiskněte tlačítko **OK**.
4. Když se zobrazí [Wi-FiDirect Zap?], stiskněte ▼ pro přijetí. Volbu zrušíte stisknutím tlačítka ▲.
5. Když se na LCD zařízení zobrazí [Aktivujte Wi-Fi Direct na dalsim zarizeni a stisknete OK.], aktivujte Wi-Fi Direct na svém mobilním zařízení (viz pokyny v návodu k obsluze vašeho mobilního zařízení). Na zařízení stiskněte tlačítko **OK**.
Tím se spustí nastavení Wi-Fi Direct. Chcete-li postup zrušit, stiskněte tlačítko **Back (Zpět)**.
6. Postupujte jedním z následujících způsobů:
 - Pokud je zařízení Brother Vlastníkem skupiny (G/O), okamžitě připojte vaše mobilní zařízení k zařízení Brother.
 - Pokud váš přístroj Brother není vlastníkem skupiny, zobrazí se názvy dostupných zařízení, s nimiž lze konfigurovat síť Wi-Fi Direct. Stisknutím tlačítka ▲ nebo ▼ vyberte mobilní zařízení, které chcete připojit, a stiskněte tlačítko **OK**. Chcete-li znovu vyhledat dostupná zařízení, stiskněte [<Znovu sken>] a poté stiskněte **OK**.
7. Pokud se vaše mobilní zařízení úspěšně připojí, zobrazí LCD displej přístroje [Připojeno]. Dokončili jste nastavení sítě Wi-Fi Direct. Mobile Print/Scan Guide for Brother iPrint&Scan (Příručka tisku/skenování pro mobily) obsahuje informace o tisku z mobilního zařízení. Pokud si příručku chcete prohlédnout, navštivte stránku vašeho modelu **Příručky** na webu Brother Solutions Center na adrese support.brother.com.



Související informace

- [Konfigurace sítě Wi-Fi Direct](#)

Související témata:

- [Přehled konfigurace sítě metodou Wi-Fi Direct](#)

Konfigurace používání sítě Wi-Fi Direct stiskem jediného tlačítka metodou Wi-Fi Protected Setup™ (WPS)

Související modely: HL-L2357DW/HL-L2352DW/HL-L2375DW

Pokud vaše mobilní zařízení podporuje WPS (PBC, Push Button Configuration), podle následujících pokynů nakonfigurujete síť Wi-Fi Direct:

1. Stisknutím tlačítka ▲ nebo ▼ vyberte volbu [Síť] a potom stiskněte tlačítko **OK**.
2. Stisknutím tlačítka ▲ nebo ▼ vyberte volbu [Wi-Fi Direct] a potom stiskněte tlačítko **OK**.
3. Stisknutím tlačítka ▲ nebo ▼ vyberte volbu [Majitel skup] a potom stiskněte tlačítko **OK**.
4. Stisknutím tlačítka ▲ nebo ▼ vyberte volbu [Zap.] a potom stiskněte tlačítko **OK**.
5. Stisknutím tlačítka ▲ nebo ▼ vyberte volbu [Tlačítka] a potom stiskněte tlačítko **OK**.
6. Když se zobrazí [Wi-FiDirect Zap?], stiskněte ▼ pro přijetí. Volbu zrušíte stisknutím tlačítka ▲.
7. Když se na LCD zařízení zobrazí [Aktivujte Wi-Fi Direct na dalsim zarizeni a stisknete OK.], aktivujte konfigurační metodu WPS stiskem jediného tlačítka na vašem mobilním zařízení (viz pokyny v návodu k obsluze vašeho mobilního zařízení). Na zařízení stiskněte tlačítko **OK**.
Tím se spustí nastavení Wi-Fi Direct. Volbu zrušíte stisknutím tlačítka **Back (Zpět)**.
8. Pokud se vaše mobilní zařízení úspěšně připojí, zobrazí LCD displej přístroje [Připojeno]. Dokončili jste nastavení sítě Wi-Fi Direct. Mobile Print/Scan Guide for Brother iPrint&Scan (Příručka tisku/skenování pro mobily) obsahuje informace o tisku z mobilního zařízení. Pokud si příručku chcete prohlédnout, navštivte stránku vašeho modelu **Příručky** na webu Brother Solutions Center na adrese support.brother.com.



Související informace

- [Konfigurace sítě Wi-Fi Direct](#)

Související témata:

- [Přehled konfigurace sítě metodou Wi-Fi Direct](#)

Konfigurace sítě Wi-Fi Direct metodou PIN Method

Související modely: HL-L2357DW/HL-L2352DW/HL-L2375DW

Pokud váš mobilní přístroj podporuje metodu PIN Method funkce Wi-Fi Direct, postupujte podle následujících pokynů, chcete-li konfigurovat síť Wi-Fi Direct:

1. Stisknutím tlačítka ▲ nebo ▼ vyberte volbu [Síť] a potom stiskněte tlačítko **OK**.
2. Stisknutím tlačítka ▲ nebo ▼ vyberte volbu [Wi-Fi Direct] a potom stiskněte tlačítko **OK**.
3. Stisknutím tlačítka ▲ nebo ▼ vyberte volbu [Kód PIN] a potom stiskněte tlačítko **OK**.
4. Když se zobrazí [Wi-FiDirect Zap?], stiskněte ▼ pro přijetí. Volbu zrušíte stisknutím tlačítka ▲.
5. Když se na LCD zařízení zobrazí [Aktivujte Wi-Fi Direct na dalsim zarizeni a stisknete OK.], aktivujte Wi-Fi Direct na svém mobilním zařízení (viz pokyny v návodu k obsluze vašeho mobilního zařízení). Na zařízení stiskněte tlačítko **OK**.
Tím se spustí nastavení Wi-Fi Direct. Chcete-li postup zrušit, stiskněte tlačítko **Back (Zpět)**.
6. Postupujte jedním z následujících způsobů:
 - Pokud je váš přístroj Brother vlastníkem skupiny, bude čekat na žádost o připojení z vašeho mobilního zařízení. Když se objeví [Zadejte kod PIN], zadejte do přístroje Brother PIN zobrazený na vašem mobilním zařízení. Stisknutím tlačítka **OK** dokončíte nastavení.
Zobrazí-li se na zařízení Brother PIN, zadejte PIN do vašeho mobilního zařízení.
 - Pokud váš přístroj Brother není vlastníkem skupiny, zobrazí se názvy dostupných zařízení, s nimiž lze konfigurovat síť Wi-Fi Direct. Stisknutím tlačítka ▲ nebo ▼ vyberte mobilní zařízení, které chcete připojit, a stiskněte tlačítko **OK**. Chcete-li znovu vyhledat dostupná zařízení, stiskněte [<Znovu sken>] a poté stiskněte **OK**.
7. Postupujte jedním z následujících způsobů:
 - Stisknutím ▼ zobrazte PIN na vašem přístroji Brother, zadejte PIN do mobilního zařízení a přejděte k dalšímu kroku.
 - Po stisknutí ▲ zadejte do přístroje PIN zobrazený na vašem přístroji Brother. Stiskněte tlačítko **OK** a potom přejděte k dalšímu kroku.
Pokud se na mobilním zařízení PIN nezobrazil, stiskněte na přístroji Brother tlačítko **Back (Zpět)**. Přejděte zpět k prvním kroku a zkuste to znovu.
8. Pokud se vaše mobilní zařízení úspěšně připojí, zobrazí LCD displej přístroje [Připojeno]. Dokončili jste nastavení sítě Wi-Fi Direct. Mobile Print/Scan Guide for Brother iPrint&Scan (Příručka tisku/skenování pro mobily) obsahuje informace o tisku z mobilního zařízení. Pokud si příručku chcete prohlédnout, navštivte stránku vašeho modelu **Příručky** na webu Brother Solutions Center na adrese support.brother.com.



Související informace

- [Konfigurace sítě Wi-Fi Direct](#)

Související témata:

- [Přehled konfigurace sítě metodou Wi-Fi Direct](#)

Konfigurace sítě Wi-Fi Direct metodou PIN Wi-Fi Protected Setup™ (WPS)

Související modely: HL-L2357DW/HL-L2352DW/HL-L2375DW

Pokud vaše mobilní zařízení podporuje metodu PIN Wi-Fi Protected Setup™ (WPS), nakonfigurujte síť Wi-Fi Direct podle následujících pokynů:

1. Stisknutím tlačítka ▲ nebo ▼ vyberte volbu [Síť] a potom stiskněte tlačítko **OK**.
2. Stisknutím tlačítka ▲ nebo ▼ vyberte volbu [Wi-Fi Direct] a potom stiskněte tlačítko **OK**.
3. Stisknutím tlačítka ▲ nebo ▼ vyberte volbu [Majitel skup] a potom stiskněte tlačítko **OK**.
4. Stisknutím tlačítka ▲ nebo ▼ vyberte volbu [Zap.] a potom stiskněte tlačítko **OK**.
5. Stisknutím tlačítka ▲ nebo ▼ vyberte volbu [Kod PIN] a potom stiskněte tlačítko **OK**.
6. Když se zobrazí [Wi-FiDirect Zap?], stiskněte ▼ pro přijetí. Volbu zrušíte stisknutím tlačítka ▲.
7. Když se na LCD zařízení zobrazí [Aktivujte Wi-Fi Direct na dalsim zarizeni a stisknete OK.], aktivujte konfigurační metodu WPS PIN na vašem mobilním zařízení (viz pokyny v návodu k obsluze vašeho mobilního zařízení). Na zařízení stiskněte tlačítko **OK**.
Tím se spustí nastavení Wi-Fi Direct. Volbu zrušíte stisknutím tlačítka **Back (Zpět)**.
8. Přístroj bude čekat na žádost o připojení z vašeho mobilního zařízení. Když se objeví [Zadejte kod PIN], zadejte do přístroje PIN zobrazený na vašem mobilním zařízení.
9. Stiskněte tlačítko **OK**.
10. Pokud se vaše mobilní zařízení úspěšně připojí, zobrazí LCD displej přístroje [Pripojeno]. Dokončili jste nastavení sítě Wi-Fi Direct. Mobile Print/Scan Guide for Brother iPrint&Scan (Příručka tisku/skenování pro mobily) obsahuje informace o tisku z mobilního zařízení. Pokud si příručku chcete prohlédnout, navštivte stránku vašeho modelu **Příručky** na webu Brother Solutions Center na adrese support.brother.com.



Související informace

- [Konfigurace sítě Wi-Fi Direct](#)

Související témata:

- [Přehled konfigurace sítě metodou Wi-Fi Direct](#)

Ruční konfigurace sítě Wi-Fi Direct

Související modely: HL-L2357DW/HL-L2352DW/HL-L2375DW

Pokud váš mobilní přístroj nepodporuje Wi-Fi Direct nebo WPS, musíte konfigurovat síť Wi-Fi Direct ručně.

1. Stisknutím tlačítka ▲ nebo ▼ vyberte volbu [Síť] a potom stiskněte tlačítko **OK**.
2. Stisknutím tlačítka ▲ nebo ▼ vyberte volbu [Wi-Fi Direct] a potom stiskněte tlačítko **OK**.
3. Stisknutím tlačítka ▲ nebo ▼ vyberte volbu [Ručně] a potom stiskněte tlačítko **OK**.
4. Když se zobrazí [Wi-FiDirect Zap?], stiskněte ▼ pro přijetí. Volbu zrušíte stisknutím tlačítka ▲.
5. Přístroj zobrazí název SSID a heslo po dobu pěti minut. Přejděte na obrazovku nastavení bezdrátové sítě vašeho mobilního zařízení, zvolte název SSID a poté zadejte heslo.
6. Pokud se vaše mobilní zařízení úspěšně připojí, zobrazí LCD displej přístroje [Připojeno]. Dokončili jste nastavení sítě Wi-Fi Direct. Další informace o tisku z mobilního zařízení najdete na stránkách vašeho modelu **Příručky** v centru podpory Brother Solutions Center na adrese support.brother.com, kde si můžete stáhnout Mobile Print/Scan Guide for Brother iPrint&Scan (Příručka tisku/skenování pro mobily).



Související informace

- [Konfigurace sítě Wi-Fi Direct](#)

Související témata:

- [Přehled konfigurace sítě metodou Wi-Fi Direct](#)

Rozšířené síťové funkce

- Tisk zprávy konfigurace sítě
- Tisk hlášení o síti WLAN

Tisk zprávy konfigurace sítě

Související modely: HL-L2357DW/HL-L2352DW/HL-L2372DN/HL-L2375DW

Zpráva o konfiguraci sítě uvádí konfiguraci sítě včetně nastavení tiskového serveru sítě.



- **Název uzlu:** název uzlu je uveden v aktuální zprávě konfigurace sítě. Pro drátovou síť je výchozím názvem uzlu „BRNxxxxxxxxxx“ a pro bezdrátovou „BRWxxxxxxxxxx“ (kde „xxxxxxxxxx“ je adresa MAC / ethernetová adresa přístroje).
- Pokud položka [IP Address] ve zprávě konfigurace sítě ukazuje hodnotu 0.0.0.0, počkejte jednu minutu a zkuste zprávu vytisknout znovu.
- Ve zprávě lze najít nastavení vašeho přístroje, například IP adresu, masku podsítě, název uzlu a adresu MAC, například:
 - Adresa IP: 192.168.0.5
 - Maska podsítě: 255.255.255.0
 - Název uzlu: BRN000ca0000499
 - Adresa MAC: 00-0c-a0-00-04-99

1. Stisknutím tlačítka ▲ nebo ▼ vyberte volbu [Tisk hlasení] a potom stiskněte tlačítko **OK**.
2. Stisknutím tlačítka ▲ nebo ▼ vyberte [Síť.konfig.].
3. Stiskněte tlačítko **OK**.
4. Stiskněte **Go (Spustit)**.



Související informace

- [Rozšířené síťové funkce](#)

Související témata:

- [Kde lze najít síťová nastavení zařízení Brother?](#)
- [Použití nástroje na opravu síťového připojení \(Windows®\)](#)
- [Jak zkontrolovat, zda síťová zařízení fungují správně](#)
- [Přístup k aplikaci Web Based Management](#)

Tisk hlášení o síti WLAN

Související modely: HL-L2357DW/HL-L2352DW/HL-L2375DW

Hlášení o síti WLAN obsahuje informace o bezdrátovém stavu přístroje. Pokud se bezdrátové připojení nezdaří, ve vytištěné zprávě vyhledejte kód chyby.

1. Stisknutím tlačítka ▲ nebo ▼ vyberte volbu [Tisk hlášení] a potom stiskněte tlačítko **OK**.
2. Stisknutím tlačítka ▲ nebo ▼ vyberte volbu [Zpráva WLAN] a potom stiskněte tlačítko **OK**.
3. Stiskněte **Go (Spustit)**.

Přístroj vytiskne hlášení o síti WLAN.



Související informace

- [Rozšířené síťové funkce](#)
 - [Kódy chyb zprávy o bezdrátovém připojení LAN](#)

Související témata:

- [Přístroj Brother nemůže tisknout prostřednictvím sítě](#)
- [Jak zkontrolovat, zda síťová zařízení fungují správně](#)

Kódy chyb zprávy o bezdrátovém připojení LAN

Související modely: HL-L2357DW/HL-L2352DW/HL-L2375DW

Ukazuje-li zpráva bezdrátové sítě LAN, že připojení selhalo, zkontrolujte chybový kód ve vytištěné zprávě a postupujte podle odpovídajících instrukcí v tabulce:

| Kód chyby | Problém a doporučená řešení |
|-----------|---|
| TS-01 | <p>Nastavení bezdrátového připojení není aktivováno, změňte nastavení bezdrátového připojení na ZAPNUTO.</p> <p>Je-li k vašemu přístroji připojen síťový kabel, odpojte jej a změňte nastavení bezdrátového připojení na ZAPNUTO.</p> |
| TS-02 | <p>Bezdrátový přístupový bod nebo router nemůže být nalezen.</p> <p>1. Zkontrolujte následující dva body:</p> <ul style="list-style-type: none">• Odpojte napájení bezdrátového přístupového bodu / routeru, vyčkejte 10 sekund a poté je zapojte zpět.• Používá-li váš přístupový bod / router WLAN filtrování MAC adresy, potvrďte, že MAC adresa přístroje Brother je ve filtru povolena. <p>2. Pokud jste název SSID a informace o zabezpečení (SSID / ověřovací metoda / šifrovací metoda / síťový klíč) zadali ručně, mohou být chybné.</p> <p>Znovu potvrďte SSID a informace o zabezpečení, a je-li to nezbytné, znovu vložte správné informace.</p> <p>Toto zařízení nepodporuje 5GHz SSID/ESSID a je nutno zvolit 2,4GHz SSID/ESSID. Ujistěte se, že je přístupový bod / router nastaven na 2,4GHz či 2,4GHz/5GHz smíšený režim.</p> |
| TS-04 | <p>Metody ověření nebo šifrování používané vybraným přístupovým bodem nebo routerem bezdrátové sítě nejsou vaším přístrojem podporovány.</p> <p>Změňte ověřovací a šifrovací metody bezdrátového přístupového bodu/routeru. Váš přístroj podporuje následující ověřovací metody:</p> <ul style="list-style-type: none">• WPA-Personal TKIP nebo AES• WPA2-Personal TKIP nebo AES• Otevřená WEP nebo Žádná (bez šifrování)• Sdílený klíč WEP <p>Nepodařilo-li se váš problém vyřešit, může být nastavení SSID nebo nastavení připojení chybné. Potvrďte nastavení připojení bezdrátové sítě.</p> |
| TS-05 | <p>Informace o bezpečnosti (SSID/Síťový klíč) jsou nesprávné.</p> <p>Potvrďte SSID a síťový klíč.</p> |
| TS-06 | <p>Informace o zabezpečení bezdrátového připojení (metoda ověřování / metoda šifrování / síťový klíč) jsou nesprávné.</p> <p>Potvrďte informace o zabezpečení bezdrátového připojení (metoda ověření / metoda šifrování / síťový klíč).</p> |
| TS-07 | <p>Tento přístroj nemůže najít přístupový bod / router bezdrátového připojení, který má povolenou WPS.</p> <p>Chcete-li se připojit s WPS, musíte ovládat jak přístroj, tak bezdrátový přístupový bod / router. Potvrďte metodu připojení pro WPS na bezdrátovém přístupovém bodu / routeru a zkuste to znovu.</p> <p>Nevíte-li, jak zacházet s bezdrátovým přístupovým bodem / routerem pomocí WPS, nahlédněte do dokumentace poskytované s bezdrátovým přístupovým bodem / routerem nebo se dotázte výrobce bezdrátového přístupového bodu / routeru či správce sítě.</p> |

| Kód chyby | Problém a doporučená řešení |
|-----------|---|
| TS-08 | <p>Byly zjištěny dva nebo více bezdrátových přístupových bodů nebo routerů, které mají povolenou WPS.</p> <ul style="list-style-type: none">• Potvrďte, že pouze jeden bezdrátový přístupový bod / router v dosahu má aktivní metodu WPS, a zkuste to znovu.• Zkuste start znovu po několika minutách, abyste neriskovali rušení z jiných přístupových bodů. |



Související informace

- [Tisk hlášení o síti WLAN](#)

Související témata:

- [Přístroj Brother nemůže tisknout prostřednictvím sítě](#)
- [Jak zkontrolovat, zda síťová zařízení fungují správně](#)
- [Konfigurování přístroje k používání v bezdrátové síti stiskem jednoho tlačítka funkce Wi-Fi Protected Setup™ \(WPS\)](#)
- [Konfigurování přístroje k používání v bezdrátové síti metodou PIN funkce Wi-Fi Protected Setup™ \(WPS\)](#)
- [Konfigurace přístroje k použití v bezdrátové síti pomocí průvodce nastavením ovládacího panelu přístroje](#)
- [Konfigurování přístroje k používání v bezdrátové síti, když není vysílán identifikátor SSID](#)

Technické informace pro pokročilé uživatele

- [Obnovení továrních síťových nastavení](#)

Obnovení továrních síťových nastavení

Související modely: HL-L2357DW/HL-L2352DW/HL-L2372DN/HL-L2375DW

Můžete použít ovládací panel přístroje k obnovení výchozích továrních nastavení tiskového serveru. Tím budou vymazány veškeré informace, například heslo a adresa IP.



- Tato funkce obnoví všechna nastavení pro drátovou a bezdrátovou síť na tovární nastavení.
- Tiskový server můžete rovněž resetovat zpět do továrního nastavení pomocí nástrojů BRAdmin Light, BRAdmin Professional nebo Web Based Management (webová správa).

1. Stisknutím tlačítka ▲ nebo ▼ vyberte volbu [Síť] a potom stiskněte tlačítko **OK**.
2. Stisknutím tlačítka ▲ nebo ▼ vyberte volbu [Nulování síte] a potom stiskněte tlačítko **OK**.
3. Stiskněte tlačítko ▼ pro [Ano].

Zařízení se restartuje.



Související informace

- [Technické informace pro pokročilé uživatele](#)

Zabezpečení

- [Blokování nastavení přístroje](#)
- [Funkce zabezpečení sítě](#)

Blokování nastavení přístroje

Před zapnutím funkce blokování přístupu k přístroji si pečlivě poznamenejte heslo. Pokud zapomenete heslo, budete muset pomocí vašeho správce systému nebo zákaznického servisu společnosti Brother resetovat všechna hesla uložená v přístroji.

- [Přehled zámku nastavení](#)

Přehled zámku nastavení

Související modely: HL-L2357DW/HL-L2352DW/HL-L2372DN/HL-L2375DW

Pomocí funkce blokování funkcí můžete zablokovat neoprávněný přístup k nastavení přístroje. Je-li zámek nastavení zapnutý, nelze přistupovat k nastavení přístroje, aniž byste zadali heslo.

- [Stanovení hesla k blokování nastavení](#)
- [Změna hesla pro blokování nastavení](#)
- [Zapnutí zámku nastavení](#)

Stanovení hesla k blokování nastavení

Související modely: HL-L2357DW/HL-L2352DW/HL-L2372DN/HL-L2375DW

1. Stisknutím tlačítka ▲ nebo ▼ zobrazte volbu [Zaklad.nastav.] a potom stiskněte tlačítko **OK**.
2. Stisknutím tlačítka ▲ nebo ▼ zobrazte volbu [Nastavení zamku] a potom stiskněte tlačítko **OK**.
3. Jako heslo zadejte čtyřmístné číslo.
Při zadávání jednotlivých číslic stisknutím ▲ nebo ▼ vyberte číslo a poté stiskněte tlačítko **OK**.
4. Když se na LCD displeji zobrazí výzva [Overit:], znovu zadejte heslo.



Související informace

- [Přehled zámku nastavení](#)

Změna hesla pro blokování nastavení

Související modely: HL-L2357DW/HL-L2352DW/HL-L2372DN/HL-L2375DW

1. Stisknutím tlačítka ▲ nebo ▼ zobrazte volbu [Zaklad.nastav.] a potom stiskněte tlačítko **OK**.
2. Stisknutím tlačítka ▲ nebo ▼ zobrazte volbu [Nastaveni zamku] a potom stiskněte tlačítko **OK**.
3. Stisknutím tlačítka ▲ nebo ▼ vyberte volbu [Zadej heslo] a potom stiskněte tlačítko **OK**.
4. Zadejte aktuální čtyřmístné heslo.
Při zadávání jednotlivých číslic stisknutím ▲ nebo ▼ vyberte číslo a poté stiskněte tlačítko **OK**.
5. Zadejte nové čtyřciferné heslo.
Při zadávání jednotlivých číslic stisknutím ▲ nebo ▼ vyberte číslo a poté stiskněte tlačítko **OK**.
6. Když se na LCD displeji zobrazí výzva [Overit:], znovu zadejte heslo.



Související informace

- [Přehled zámku nastavení](#)

Zapnutí zámku nastavení

Související modely: HL-L2357DW/HL-L2352DW/HL-L2372DN/HL-L2375DW

1. Stisknutím tlačítka ▲ nebo ▼ zobrazte volbu [Zaklad.nastav.] a potom stiskněte tlačítko **OK**.
2. Stisknutím tlačítka ▲ nebo ▼ zobrazte volbu [Nastavení zamku] a potom stiskněte tlačítko **OK**.
3. Když se na LCD displeji zobrazí [Zap.], stiskněte tlačítko **OK**.
4. Zadejte aktuální čtyřmístné heslo.

Při zadávání jednotlivých číslic stisknutím ▲ nebo ▼ vyberte číslo a poté stiskněte tlačítko **OK**.



Chcete-li vypnout zámeček nastavení, stiskněte tlačítko **OK**. Stisknutím tlačítka ▼ zvolte možnost [Ano]; když se na LCD displeji zobrazí výzva [Odemknout?], zadejte aktuální čtyřmístné heslo.



Související informace

- [Přehled zámku nastavení](#)

Funkce zabezpečení sítě

- Před použitím funkcí zabezpečení sítě
- Zabezpečená správa síťového zařízení pomocí SSL/TLS
- Zabezpečené odeslání e-mailu

Před použitím funkcí zabezpečení sítě

Související modely: HL-L2357DW/HL-L2352DW/HL-L2372DN/HL-L2375DW

Tento přístroj Brother využívá některé z nejnovějších funkcí zabezpečení sítě a šifrovací protokoly, které jsou v současné době k dispozici. Tyto síťové funkce mohou být integrovány do vašeho celkového plánu zabezpečení sítě na pomoc při ochraně vašich dat a pro zabránění neoprávněnému přístupu k přístroji.



Doporučujeme zakázat protokoly TFTP a FTP server. Přístupování k přístroji pomocí těchto protokolů není bezpečné.



Související informace

- [Funkce zabezpečení sítě](#)

Zabezpečená správa síťového zařízení pomocí SSL/TLS

- [Informace o SSL/TLS](#)
- [Certifikáty a nástroj Web Based Management \(webová správa\)](#)
- [Zabezpečená správa síťového přístroje pomocí webové správy](#)
- [Bezpečná správa síťového přístroje pomocí nástroje BRAdmin Professional \(Windows®\)](#)
- [Zabezpečený tisk dokumentů pomocí SSL/TLS](#)

Informace o SSL/TLS

Související modely: HL-L2357DW/HL-L2352DW/HL-L2372DN/HL-L2375DW

Secure Socket Layer (SSL) nebo Transport Layer Security (TLS) jsou účinné způsoby ochrany dat přenášených v místní nebo rozsáhlé síti (LAN nebo WAN). Šifruje data přenášená po síti, například tiskovou úlohu, takže kdokoli, kdo se ji pokusí zachytit, ji nebude moci přečíst.

SSL/TLS lze konfigurovat v drátových i bezdrátových sítích a funguje s ostatními formami zabezpečení, například s klíči WPA a bránami firewall.



Související informace

- [Zabezpečená správa síťového zařízení pomocí SSL/TLS](#)
 - [Stručná historie SSL/TLS](#)
 - [Výhody použití SSL/TLS](#)

Stručná historie SSL/TLS

Související modely: HL-L2357DW/HL-L2352DW/HL-L2372DN/HL-L2375DW

SSL/TLS byl původně vytvořeno pro zabezpečení informací webového provozu, zejména údajů odeslaných mezi webovými prohlížeči a servery. Například, používáte-li prohlížeč Internet Explorer® pro internetové bankovníctví a na webovém prohlížeči vidíte https:// a ikonu malého visacího zámku, používáte SSL. SSL postupem času začalo spolupracovat s dalšími aplikacemi, jako např. Telnet, tiskárny a FTP software, aby se stalo univerzálním řešením pro online zabezpečení. Původní záměr využívá dodnes mnoho online prodejců a bank k zabezpečení citlivých dat, jako jsou čísla kreditních karet, záznamů o zákaznících apod.

SSL/TLS používá extrémně vysokou úroveň šifrování a má důvěru bank po celém světě.



Související informace

- [Informace o SSL/TLS](#)

Výhody použití SSL/TLS

Související modely: HL-L2357DW/HL-L2352DW/HL-L2372DN/HL-L2375DW

Hlavní výhodou použití SSL/TLS na přístroji Brother je zajištění zabezpečeného tisku přes IP síť tak, že se neoprávněným uživatelům omezí možnost čtení dat odeslaných na přístroj. Klíčovým bodem SSL je, že jej lze bezpečně použít při tisku důvěrných dat. Například personální oddělení u velkých společností tak může pravidelně tisknout mzdové pásky. Bez zašifrování by údaje obsažené na těchto mzdových páskách mohly být přečteny jinými uživateli sítě. Pomocí SSL/TLS uvidí každý, kdo by chtěl zachytit data, pouze matoucí znaky, nikoli skutečnou výplatní pásku.



Související informace

- [Informace o SSL/TLS](#)

Certifikáty a nástroj Web Based Management (webová správa)

Musíte nakonfigurovat certifikát, aby bylo možné bezpečně spravovat síťové zařízení Brother pomocí SSL/TLS. Ke konfiguraci certifikátu musíte použít nástroj Web Based Management (webová správa).

- [Podporované funkce bezpečnostního certifikátu](#)
- [Vytvoření a instalace certifikátu](#)
- [Správa více certifikátů](#)

Podporované funkce bezpečnostního certifikátu

Související modely: HL-L2357DW/HL-L2352DW/HL-L2372DN/HL-L2375DW

Tento přístroj Brother podporuje používání více bezpečnostních certifikátů, což umožňuje zabezpečenou správu, ověření a komunikaci s přístrojem. S tímto přístrojem lze používat následující funkce bezpečnostních certifikátů:

- Komunikace SSL/TLS
- Komunikace SSL pro SMTP

Přístroj Brother podporuje následující funkce:

- Předinstalovaný certifikát

V tomto přístroji je předinstalovaný certifikát s automatickým podpisem. Tento certifikát umožňuje používat komunikaci SSL/TLS bez vytvoření nebo nainstalování jiného certifikátu.



Předinstalovaný certifikát s automatickým podpisem nedokáže chránit vaši komunikaci před hrozbami. Pro lepší zabezpečení doporučujeme používat certifikát vydaný důvěryhodnou organizací.

- Certifikát s automatickým podpisem

Tento tiskový server vydává svůj vlastní certifikát. Pomocí tohoto certifikátu můžete snadno použít komunikaci SSL/TLS bez vytvoření nebo instalování jiného certifikátu od CA.

- Certifikát od certifikačního orgánu (CA)

Existují dvě metody instalace certifikátu od certifikačního orgánu. Pokud již máte certifikát od certifikačního orgánu nebo chcete použít certifikát od externího důvěryhodného certifikačního orgánu:

- Při použití požadavku CSR (Požadavek na podepsání certifikátu) z tohoto tiskového serveru.
- Při importu certifikátu a soukromého klíče.

- Certifikát CA (vydavatel certifikátů)

Chcete-li použít certifikát CA, který identifikuje CA (vydavatel certifikátu) a vlastní svůj soukromý klíč, musíte importovat certifikát CA od CA ještě před provedením konfigurace funkcí zabezpečení sítě.



- Pokud chcete používat komunikaci SSL/TLS, doporučujeme obrátit se nejdříve na správce systému.
- Pokud zresetujete tiskový server zpět na výchozí tovární nastavení, nainstalovaný certifikát a soukromý klíč se vymažou. Pokud chcete zachovat stejný certifikát a soukromý klíč i po zresetování tiskového serveru, nejprve je vyexportujte a potom je znovu nainstalujte.



Související informace

- [Certifikáty a nástroj Web Based Management \(webová správa\)](#)

Vytvoření a instalace certifikátu

- Podrobný průvodce vytvoření a instalace certifikátu
- Vytvoření a instalace certifikátu s automatickým podpisem
- Vytvoření a instalace certifikátu od certifikačního úřadu (CA)
- Importování a exportování certifikátu CA

Podrobný průvodce vytvoření a instalace certifikátu

Související modely: HL-L2357DW/HL-L2352DW/HL-L2372DN/HL-L2375DW

Při výběru bezpečnostního certifikátu máte dvě možnosti: použít certifikát s automatickým podpisem nebo použít certifikát od certifikační autority (CA).

Podle vámi zvolené možnosti uvádíme stručný souhrn požadovaných úkonů.

Možnost 1

Vlastnoručně podepsaný certifikát

1. Vytvořte vlastnoručně podepsaný certifikát pomocí aplikace Web Based Management.
2. Nainstalujte certifikát s automatickým podpisem na počítač.

Možnost 2

Certifikát od certifikačního orgánu (CA)

1. Vytvořte žádost o podpis certifikátu (CSR) pomocí webové správy.
2. Nainstalujte certifikát vydaný certifikačním orgánem (CA) na přístroj Brother pomocí webové správy.
3. Nainstalujte certifikát na počítač.



Související informace

- [Vytvoření a instalace certifikátu](#)

Vytvoření a instalace certifikátu s automatickým podpisem

- Vytvoření certifikátu s automatickým podpisem
- Instalace certifikátu s automatickým podpisem pro uživatele systému Windows® s právy správce
- Import a export certifikátu s automatickým podpisem na přístroj Brother

Vytvoření certifikátu s automatickým podpisem

Související modely: HL-L2357DW/HL-L2352DW/HL-L2372DN/HL-L2375DW

1. Spustíte webový prohlížeč.
2. Zadejte „http://IP adresa zařízení“ do řádku s adresou prohlížeče (kde „IP adresa zařízení“ je IP adresou zařízení).

Například:

http://192.168.1.2



- Používáte-li DNS (systém názvů domén) nebo povolujete název NetBIOS, můžete zadat jiný název, jako např. „SdílenaTiskarna“ místo IP adresy.
 - Například:
http://SdílenaTiskarna
- Pokud povolíte název NetBIOS, můžete rovněž použít název uzlu.
 - Například:
http://brnxxxxxxxxxxxx
- Název NetBIOS lze najít ve zprávě síťové konfigurace.
- V případě počítačů Macintosh se k nástroji Web Based Management (webová správa) můžete připojit kliknutím na ikonu zařízení na obrazovce **Status Monitor**.

3. Standardně se nevyžaduje heslo. Zadejte heslo, pokud jej máte nastavené, a poté klikněte na tlačítko .
4. Klepněte na kartu **Network (Síť)**.
5. Klikněte na kartu **Security (Zabezpečení)**.
6. Klikněte na **Certificate (Certifikát)**.
7. Klepněte na tlačítko **Create Self-Signed Certificate (Vytvořit certifikát s automatickým podpisem)**.
8. Zadejte **Common Name (Obecný název)** a **Valid Date (Platné datum)**.
 - Délka je **Common Name (Obecný název)** menší než 64 bajtů. Zadejte identifikátor, jako je IP adresa, název uzlu nebo název domény, která se má použít při přístupu k tomuto přístroji prostřednictvím komunikace SSL/TLS. Název uzlu se zobrazí ve výchozím nastavení.
 - Pokud použijete protokol IPPS nebo HTTPS a zadáte jiný název v URL, **Common Name (Obecný název)** než který byl použit pro certifikát s automatickým podpisem, zobrazí se varování.
9. Z rozevíracího seznamu **Public Key Algorithm (Algoritmus veřejného klíče)** vyberte své nastavení. Standardně je funkce nastavena na **RSA(2048bit) (RSA (2048 bitů))**.
10. Z rozevíracího seznamu **Digest Algorithm (Algoritmus Digest)** vyberte své nastavení. Standardně je funkce nastavena na **SHA256**.
11. Klepněte na tlačítko **Submit (Odeslat)**.
12. Klikněte na **Network (Síť)**.
13. Klepněte na tlačítko **Protocol (Protokol)**.
14. Klepněte na tlačítko **HTTP Server Settings (Nastavení serveru HTTP)**.
15. Vyberte certifikát, který chcete konfigurovat z rozevíracího seznamu **Select the Certificate (Vyberte certifikát)**.
16. Klepněte na tlačítko **Submit (Odeslat)**.

Zobrazí se následující obrazovka:

HTTP Server Settings

The setting for high security in communication was done.

To activate your new settings, this Device needs to restart.

Note: Any jobs in progress will be aborted.

To activate other protocols that have secure settings after restarting, check the box below.

Activate other protocols that have secure settings.

Would you like to restart immediately?

Yes

No

17. Klepnutím na **Yes (Ano)** restartujete tiskový server.

Certifikát s automatickým podpisem byl vytvořen a uložen do paměti přístroje.

Používáte-li komunikaci SSL/TLS, je na vašem počítači rovněž potřeba nainstalovat certifikát s automatickým podpisem.



Související informace

- [Vytvoření a instalace certifikátu s automatickým podpisem](#)

Domů > Zabezpečení > Funkce zabezpečení sítě > Zabezpečená správa síťového zařízení pomocí SSL/TLS > Certifikáty a nástroj Web Based Management (webová správa) > Vytvoření a instalace certifikátu > Vytvoření a instalace certifikátu s automatickým podpisem > Instalace certifikátu s automatickým podpisem pro uživatele systému Windows® s právy správce

Instalace certifikátu s automatickým podpisem pro uživatele systému Windows® s právy správce

Související modely: HL-L2357DW/HL-L2352DW/HL-L2372DN/HL-L2375DW

Následující postup je určený pro Microsoft® Internet Explorer®. Používáte-li jiný prohlížeč, pro pomoc s instalací certifikátů si přečtěte dokumentaci k vašemu webovému prohlížeči.

1. Postupujte jedním z následujících způsobů:

- (Windows® 7 a Windows Server® 2008)

Klepněte na  (**Start**) > **Všechny programy**.



- (Windows® 8)

Klikněte pravým tlačítkem myši na ikonu  (**Internet Explorer**) na hlavním panelu.

- (Windows® 10 a Windows Server® 2016)

Klikněte na  > **Příslušenství Windows**.

- (Windows Server® 2012 a Windows Server® 2012 R2)

Klikněte na  (**Internet Explorer**) a poté klikněte pravým tlačítkem na ikonu  (**Internet Explorer**), která se objeví na hlavním panelu.

2. Pravým tlačítkem myši klepněte na **Internet Explorer** a potom klepněte na **Spustit jako správce**.



Pokud se objeví volba **Dalsi**, klikněte na **Dalsi**.

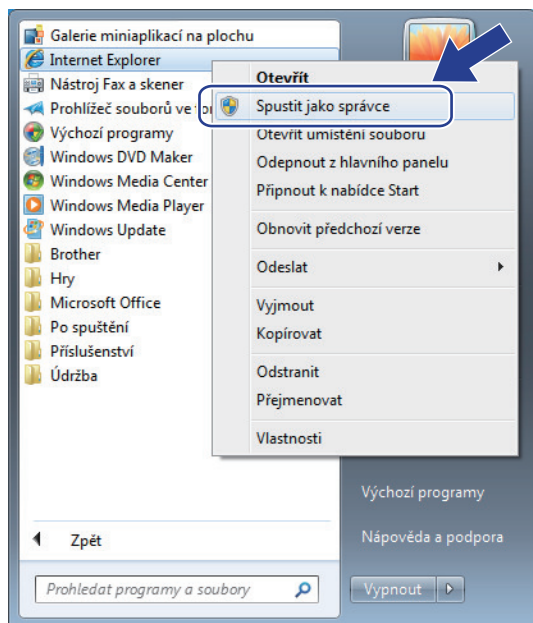

Pokud se objeví obrazovka **Řízení uživatelských účtů**, klikněte na **Ano**.

3. Pro přístup k přístroji zadejte do prohlížeče „https://IP adresa přístroje/“ (kde „IP adresa přístroje“ je IP adresa přístroje nebo název uzlu, který je přiřazen certifikátu).

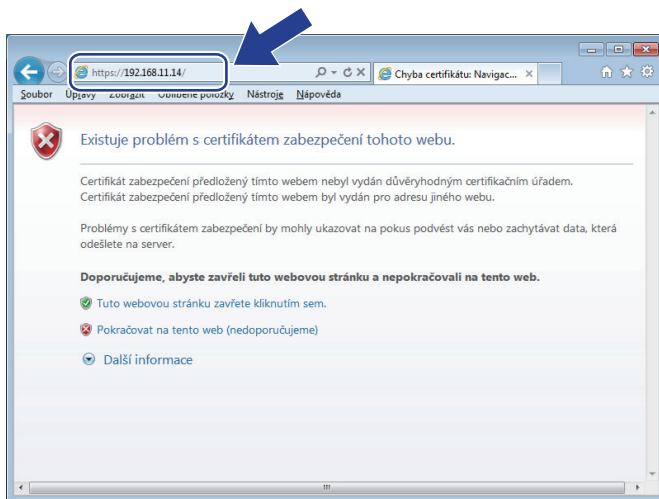

4. Klikněte na tlačítko **Pokračovat na tento web (nedoporučujeme)**.

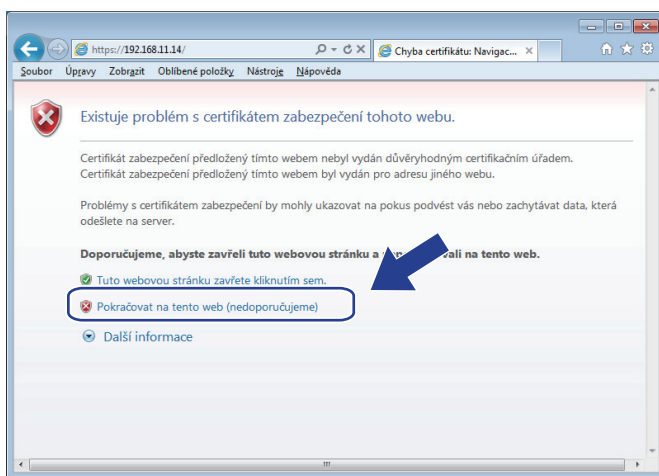

5. Klikněte na možnost **Chyba certifikátu** a poté na **Zobrazit certifikát**.

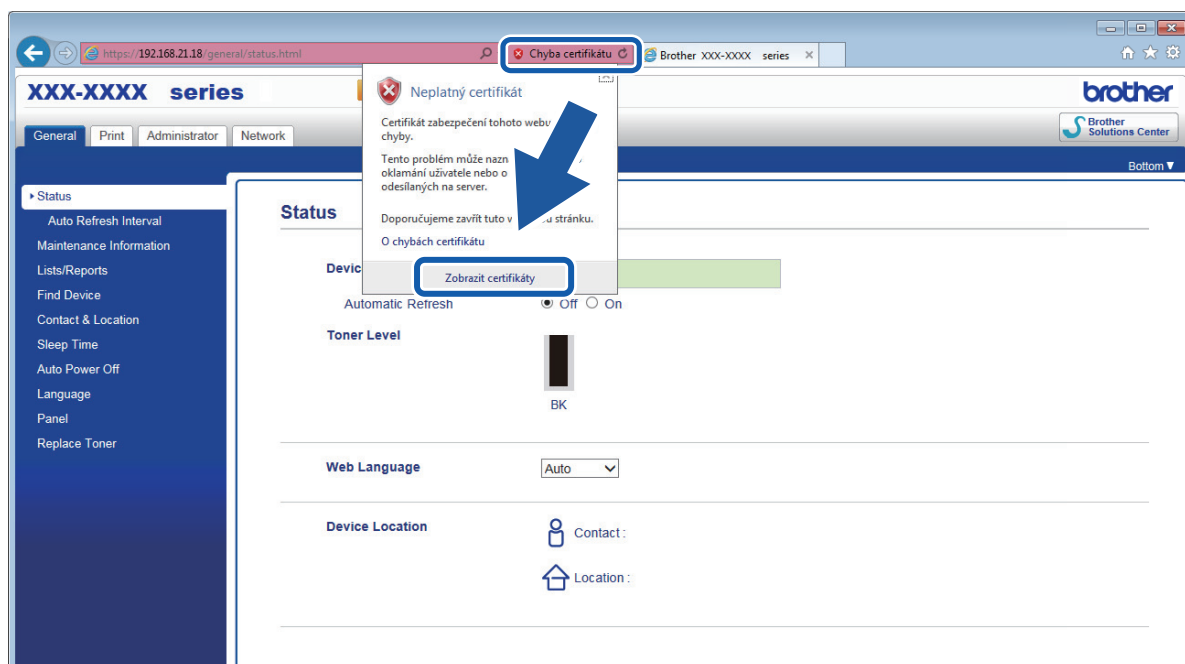

6. Klikněte na **Nainstalovat certifikát...**

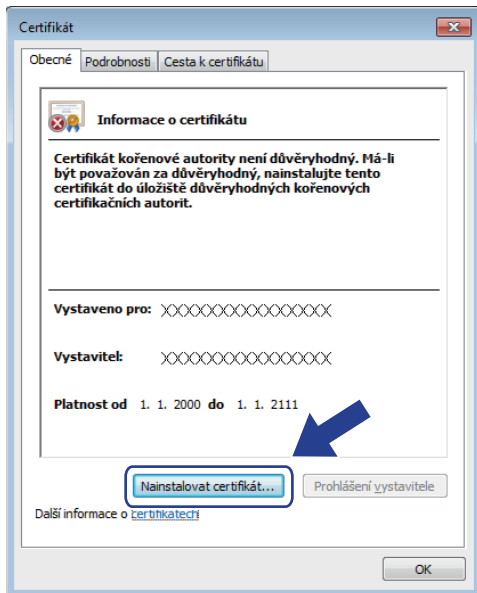

7. Když se zobrazí **Průvodce importem certifikátu**, klepněte na **Další**.
8. Vyberte možnost **Všechny certifikáty umístit v následujícím úložišti** a poté **Procházet...**

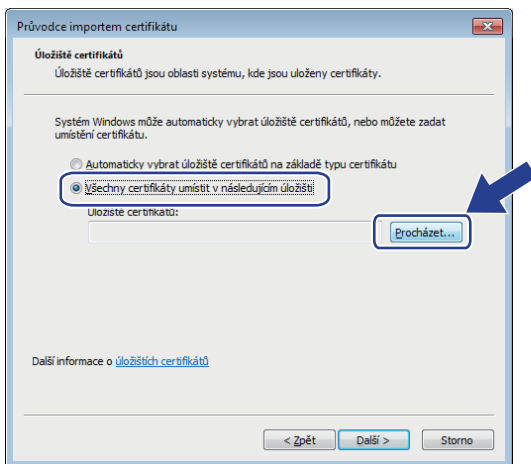

9. Vyberte možnost **Důvěryhodné kořenové certifikační autority** a poté **OK**.

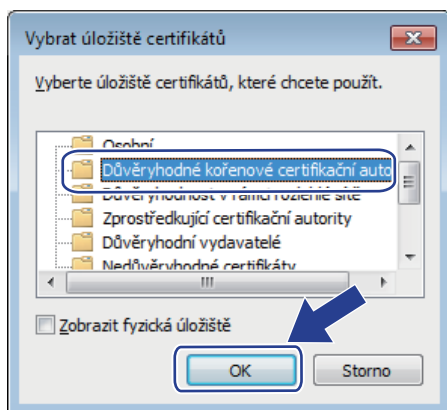

10. Klikněte na tlačítko **Další**.

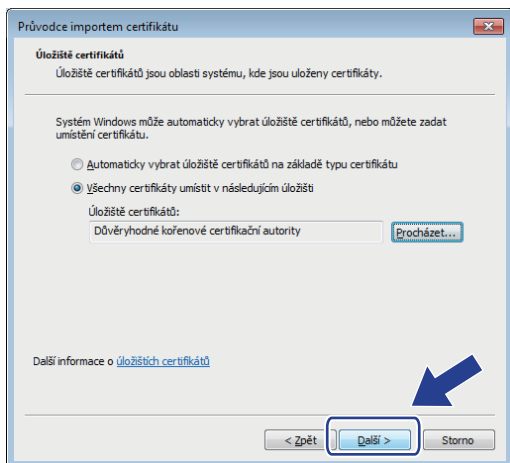

11. Klepněte na tlačítko **Dokonečt**.

12. Klepněte na **Ano**, je-li otisk (kryptografický otisk) správné.

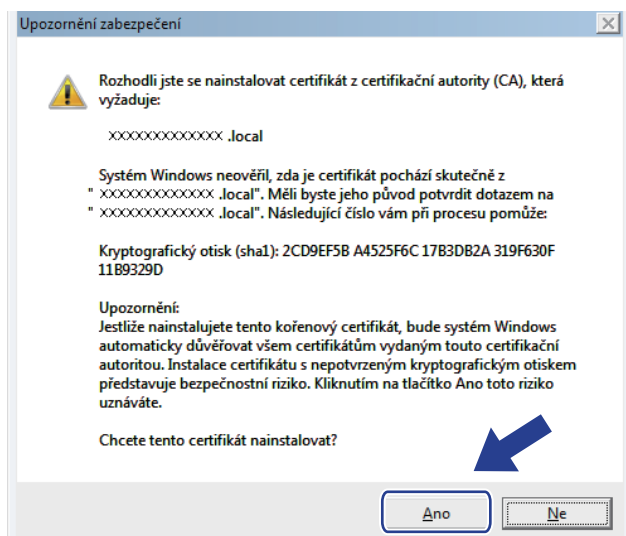

Otisk (kryptografický otisk) se vytiskne na Zprávu o konfiguraci sítě.

13. Klepněte na tlačítko **OK**.

Nyní je vlastnoručně podepsaný certifikát nainstalován v počítači a k dispozici je komunikace SSL/TLS.



Související informace

- Vytvoření a instalace certifikátu s automatickým podpisem

▲ [Domů](#) > [Zabezpečení](#) > [Funkce zabezpečení sítě](#) > [Zabezpečená správa síťového zařízení pomocí SSL/TLS](#) > [Certifikáty a nástroj Web Based Management \(webová správa\)](#) > [Vytvoření a instalace certifikátu](#) > [Vytvoření a instalace certifikátu s automatickým podpisem](#) > [Import a export certifikátu s automatickým podpisem na přístroj Brother](#)

Import a export certifikátu s automatickým podpisem na přístroj Brother

Certifikáty s automatickým podpisem můžete na přístroji Brother uložit a spravovat pomocí importu a exportu.

- [Import certifikátu s automatickým podpisem](#)
- [Export certifikátu s automatickým podpisem](#)

Import certifikátu s automatickým podpisem

Související modely: HL-L2357DW/HL-L2352DW/HL-L2372DN/HL-L2375DW

1. Spustíte webový prohlížeč.
2. Zadejte „http://IP adresa zařízení“ do řádku s adresou prohlížeče (kde „IP adresa zařízení“ je IP adresou zařízení).

Například:

http://192.168.1.2



- Používáte-li DNS (systém názvů domén) nebo povolujete název NetBIOS, můžete zadat jiný název, jako např. „SdílennáTiskarna“ místo IP adresy.
 - Například:
http://SdílennáTiskarna
- Pokud povolíte název NetBIOS, můžete rovněž použít název uzlu.
 - Například:
http://brnxxxxxxxxxxxx
- Název NetBIOS lze najít ve zprávě síťové konfigurace.
- V případě počítačů Macintosh se k nástroji Web Based Management (webová správa) můžete připojit kliknutím na ikonu zařízení na obrazovce **Status Monitor**.

3. Standardně se nevyžaduje heslo. Zadejte heslo, pokud jej máte nastavené, a poté klikněte na tlačítko .
4. Klepněte na kartu **Network (Sít)**.
5. Klikněte na kartu **Security (Zabezpečení)**.
6. Klikněte na **Certificate (Certifikát)**.
7. Klepněte na tlačítko **Import Certificate and Private Key (Importovat certifikát a soukromý klíč)**.
8. Vyhledejte soubor, který chcete importovat.
9. Je-li soubor šifrován, zadejte heslo a potom klikněte na **Submit (Odeslat)**.

Certifikát s automatickým podpisem je importován do přístroje.

Chcete-li používat komunikaci SSL/TLS, je na vašem počítači rovněž potřeba nainstalovat certifikát s automatickým podpisem. Obratě se na správce sítě.



Související informace

- [Import a export certifikátu s automatickým podpisem na přístroj Brother](#)

Export certifikátu s automatickým podpisem

Související modely: HL-L2357DW/HL-L2352DW/HL-L2372DN/HL-L2375DW

1. Spustíte webový prohlížeč.
2. Zadejte „http://IP adresa zařízení“ do řádku s adresou prohlížeče (kde „IP adresa zařízení“ je IP adresou zařízení).

Například:

http://192.168.1.2



- Používáte-li DNS (systém názvů domén) nebo povolujete název NetBIOS, můžete zadat jiný název, jako např. „Sdílená Tiskarna“ místo IP adresy.
 - Například:
http://SdílenáTiskarna
- Pokud povolíte název NetBIOS, můžete rovněž použít název uzlu.
 - Například:
http://brnxxxxxxxxxxxx
- Název NetBIOS lze najít ve zprávě síťové konfigurace.
- V případě počítačů Macintosh se k nástroji Web Based Management (webová správa) můžete připojit kliknutím na ikonu zařízení na obrazovce **Status Monitor**.

3. Standardně se nevyžaduje heslo. Zadejte heslo, pokud jej máte nastavené, a poté klikněte na tlačítko .
4. Klepněte na kartu **Network (Síť)**.
5. Klikněte na kartu **Security (Zabezpečení)**.
6. Klikněte na **Certificate (Certifikát)**.
7. Klikněte na pole **Export (Exportovat)** zobrazené s volbou **Certificate List (Seznam certifikátů)**.
8. Chcete-li soubor zašifrovat, zadejte do pole **Enter Password (Zadejte heslo)** příslušné heslo.
Je-li pole **Enter Password (Zadejte heslo)** prázdné, nebude váš výstupní soubor zašifrován.
9. Zadejte znovu heslo do pole **Retype Password (Zopakujte heslo)** a potom klikněte na **Submit (Odeslat)**.
10. Klikněte na **Uložit**.
11. Zadejte umístění, kam chcete soubor uložit.

Certifikát s automatickým podpisem bude exportován do počítače.

Do svého počítače také můžete naimportovat certifikát s automatickým podpisem.



Související informace

- [Import a export certifikátu s automatickým podpisem na přístroj Brother](#)

Vytvoření a instalace certifikátu od certifikačního úřadu (CA)

Pokud již máte certifikát od externího důvěryhodného certifikačního orgánu, můžete si certifikát a soukromý klíč uložit do přístroje a spravovat jej prostřednictvím importu a exportu. Jestliže certifikát od externího důvěryhodného certifikačního orgánu nemáte, vytvořte žádost o podpis certifikátu (CSR), odešlete ji certifikačnímu orgánu k autorizaci a vrácený certifikát nainstalujte na přístroj.

- [Vytvoření požadavku na podepsání certifikátů \(CSR\)](#)
- [Instalace certifikátu na přístroj Brother](#)
- [Import a export certifikátu a soukromého klíče](#)

Vytvoření požadavku na podepsání certifikátů (CSR)

Související modely: HL-L2357DW/HL-L2352DW/HL-L2372DN/HL-L2375DW

Požadavek na podepsání certifikátů (CSR) je požadavek zasláný certifikační autoritě (CA) pro ověření údajů obsažených v certifikátu.

Před vytvořením CSR doporučujeme na počítač instalovat kořenový certifikát od certifikační autority.

1. Spustíte webový prohlížeč.
2. Zadejte „http://IP adresa zařízení“ do řádku s adresou prohlížeče (kde „IP adresa zařízení“ je IP adresou zařízení).

Například:

http://192.168.1.2



- Používáte-li DNS (systém názvů domén) nebo povolujete název NetBIOS, můžete zadat jiný název, jako např. „SdílennáTiskarna“ místo IP adresy.

- Například:

http://SdilenaTiskarna

Pokud povolíte název NetBIOS, můžete rovněž použít název uzlu.

- Například:

http://brnxxxxxxxxxxxx

Název NetBIOS lze najít ve zprávě síťové konfigurace.

- V případě počítačů Macintosh se k nástroji Web Based Management (webová správa) můžete připojit kliknutím na ikonu zařízení na obrazovce **Status Monitor**.

3. Standardně se nevyžaduje heslo. Zadejte heslo, pokud jej máte nastavené, a poté klikněte na tlačítko .
4. Klepněte na kartu **Network (Sít')**.
5. Klikněte na kartu **Security (Zabezpečení)**.
6. Klikněte na **Certificate (Certifikát)**.
7. Klepněte na tlačítko **Create CSR (Vytvořit CSR)**.
8. Zadejte **Common Name (Obecný název)** (povinné) a přidejte další informace o svém **Organization (Organizace)** (volitelné).



- Údaje o firmě jsou nutné proto, aby CA mohla potvrdit vaši identitu a ověřit ji pro okolní svět.
- Délka **Common Name (Obecný název)** musí být menší než 64 bajtů. Zadejte identifikátor, jako je IP adresa, název uzlu nebo název domény, používaný při přístupu k této tiskárně prostřednictvím komunikace SSL/TLS. Název uzlu se zobrazí ve výchozím nastavení. Je požadováno **Common Name (Obecný název)**.
- Pokud zadáte jiný název v URL, než obecný název, který byl použit pro certifikát, objeví se varování.
- Délka **Organization (Organizace)**, **Organization Unit (Organizační jednotka)**, **City/Locality (Město/místo)** a **State/Province (Stát/provincie)** musí být menší než 64 bajtů.
- V poli **Country/Region (Země/oblast)** by měl být uveden kód země, sestávající ze dvou znaků dle ISO 3166.
- Provádíte-li konfiguraci rozšíření certifikátu X.509v3, vyberte zaškrťovací políčko **Configure extended partition (Konfigurovat rozšířený oddíl)** a potom zvolte **Auto (Register IPv4) (Automaticky (registr IPv4))** nebo **Manual (Ručně)**.

-
9. Z rozevíracího seznamu **Public Key Algorithm (Algoritmus veřejného klíče)** vyberte své nastavení. Standardně je funkce nastavena na **RSA(2048bit) (RSA (2048 bitů))**.
 10. Z rozevíracího seznamu **Digest Algorithm (Algoritmus Digest)** vyberte své nastavení. Standardně je funkce nastavena na **SHA256**.
 11. Klepněte na tlačítko **Submit (Odeslat)**.
Na obrazovce se objeví požadavek CSR. Tento požadavek CSR uložte jako soubor nebo jej zkopírujte do online formuláře CSR, poskytnutého certifikační autoritou.
 12. Klikněte na **Save (Uložit)**.



-
- Postupujte podle certifikačních zásad, pokud jde o metodu pro odeslání žádosti CSR certifikační autoritě.
 - Pokud používáte podnikový kořen certifikačního úřadu Windows Server® 2008/2012/2012 R2/2016, doporučujeme při vytváření klientského certifikátu pro zabezpečenou správu jako šablonu certifikátu používat webový server. Další informace naleznete na stránce vašeho modelu v centru Brother Solutions Center na adrese support.brother.com.
-



Související informace

- [Vytvoření a instalace certifikátu od certifikačního úřadu \(CA\)](#)
-

Instalace certifikátu na přístroj Brother

Související modely: HL-L2357DW/HL-L2352DW/HL-L2372DN/HL-L2375DW

Když obdržíte certifikát od certifikačního orgánu, postupujte podle níže uvedených kroků a nainstalujte jej na tiskový server:

Na přístroj lze nainstalovat pouze certifikát vydaný požadavkem CSR tohoto přístroje. Pokud chcete vytvořit jiný požadavek CSR, ujistěte se, že je certifikát nainstalován před vytvořením jiného CSR. Další požadavek CSR vytvářejte pouze po instalaci certifikátu na přístroj. V opačném případě bude požadavek CSR vytvořený před instalací neplatný.

1. Spustíte webový prohlížeč.
2. Zadejte „http://IP adresa zařízení“ do řádku s adresou prohlížeče (kde „IP adresa zařízení“ je IP adresou zařízení).

Například:

http://192.168.1.2



- Používáte-li DNS (systém názvů domén) nebo povolujete název NetBIOS, můžete zadat jiný název, jako např. „SdílennáTiskarna“ místo IP adresy.

- Například:

http://SdílennáTiskarna

Pokud povolíte název NetBIOS, můžete rovněž použít název uzlu.

- Například:

http://brnxxxxxxxxxxxx

Název NetBIOS lze najít ve zprávě síťové konfigurace.

- V případě počítačů Macintosh se k nástroji Web Based Management (webová správa) můžete připojit kliknutím na ikonu zařízení na obrazovce **Status Monitor**.

3. Standardně se nevyžaduje heslo. Zadejte heslo, pokud jej máte nastavené, a poté klikněte na tlačítko .
4. Klepněte na kartu **Network (Sít')**.
5. Klikněte na kartu **Security (Zabezpečení)**.
6. Klikněte na **Certificate (Certifikát)**.
7. Klepněte na tlačítko **Install Certificate (Instalovat certifikát)**.
8. Vyhledejte soubor, který obsahuje certifikát vydaný certifikačním orgánem, a poté klikněte na **Submit (Odeslat)**.

Certifikát byl úspěšně vytvořen a byl úspěšně uložen do paměti přístroje.

Používáte-li komunikaci SSL/TLS, je na vašem počítači rovněž potřeba nainstalovat kořenový certifikát od certifikačního orgánu. Obraťte se na správce sítě.



Související informace

- [Vytvoření a instalace certifikátu od certifikačního úřadu \(CA\)](#)

▲ Domů > Zabezpečení > Funkce zabezpečení sítě > Zabezpečená správa síťového zařízení pomocí SSL/TLS > Certifikáty a nástroj Web Based Management (webová správa) > Vytvoření a instalace certifikátu > Vytvoření a instalace certifikátu od certifikačního úřadu (CA) > Import a export certifikátu a soukromého klíče

Import a export certifikátu a soukromého klíče

Certifikát a soukromý klíč můžete na přístroji uložit a spravovat pomocí importu a exportu.

- [Import certifikátu a soukromého klíče](#)
- [Exportování certifikátu a soukromého klíče](#)

Domů > Zabezpečení > Funkce zabezpečení sítě > Zabezpečená správa síťového zařízení pomocí SSL/TLS > Certifikáty a nástroj Web Based Management (webová správa) > Vytvoření a instalace certifikátu > Vytvoření a instalace certifikátu od certifikačního úřadu (CA) > Import a export certifikátu a soukromého klíče > Import certifikátu a soukromého klíče

Import certifikátu a soukromého klíče

Související modely: HL-L2357DW/HL-L2352DW/HL-L2372DN/HL-L2375DW

1. Spustíte webový prohlížeč.
2. Zadejte „http://IP adresa zařízení“ do řádku s adresou prohlížeče (kde „IP adresa zařízení“ je IP adresou zařízení).

Například:

http://192.168.1.2



- Používáte-li DNS (systém názvů domén) nebo povolujete název NetBIOS, můžete zadat jiný název, jako např. „SdílennáTiskarna“ místo IP adresy.
 - Například:
http://SdílennáTiskarna
- Pokud povolíte název NetBIOS, můžete rovněž použít název uzlu.
 - Například:
http://brnxxxxxxxxxxxx
- Název NetBIOS lze najít ve zprávě síťové konfigurace.
- V případě počítačů Macintosh se k nástroji Web Based Management (webová správa) můžete připojit kliknutím na ikonu zařízení na obrazovce **Status Monitor**.

3. Standardně se nevyžaduje heslo. Zadejte heslo, pokud jej máte nastavené, a poté klikněte na tlačítko .
4. Klepněte na kartu **Network (Síť)**.
5. Klikněte na kartu **Security (Zabezpečení)**.
6. Klikněte na **Certificate (Certifikát)**.
7. Klepněte na tlačítko **Import Certificate and Private Key (Importovat certifikát a soukromý klíč)**.
8. Vyhledejte soubor, který chcete importovat.
9. Je-li soubor šifrován, zadejte heslo a potom klikněte na **Submit (Odeslat)**.

Certifikát a soukromý klíč jsou úspěšně importovány do vašeho přístroje.

Chcete-li používat komunikaci SSL/TLS, je na vašem počítači rovněž potřeba nainstalovat kořenový certifikát od certifikačního orgánu. Obraťte se na správce sítě.



Související informace

- [Import a export certifikátu a soukromého klíče](#)

Exportování certifikátu a soukromého klíče

Související modely: HL-L2357DW/HL-L2352DW/HL-L2372DN/HL-L2375DW

1. Spustíte webový prohlížeč.
2. Zadejte „http://IP adresa zařízení“ do řádku s adresou prohlížeče (kde „IP adresa zařízení“ je IP adresou zařízení).

Například:

http://192.168.1.2



- Používáte-li DNS (systém názvů domén) nebo povolujete název NetBIOS, můžete zadat jiný název, jako např. „SdílennáTiskarna“ místo IP adresy.
 - Například:
http://SdílennáTiskarna
- Pokud povolíte název NetBIOS, můžete rovněž použít název uzlu.
 - Například:
http://brnxxxxxxxxxxxx
- Název NetBIOS lze najít ve zprávě síťové konfigurace.
- V případě počítačů Macintosh se k nástroji Web Based Management (webová správa) můžete připojit kliknutím na ikonu zařízení na obrazovce **Status Monitor**.

3. Standardně se nevyžaduje heslo. Zadejte heslo, pokud jej máte nastavené, a poté klikněte na tlačítko .
4. Klepněte na kartu **Network (Síť)**.
5. Klikněte na kartu **Security (Zabezpečení)**.
6. Klikněte na **Certificate (Certifikát)**.
7. Klepněte na pole **Export (Exportovat)** zobrazené s volbou **Certificate List (Seznam certifikátů)**.
8. Zadejte heslo, pokud chcete soubor zašifrovat.
Pokud heslo není zadáno, výstup není zašifrován.
9. Zadejte znovu heslo pro potvrzení a klepněte na tlačítko **Submit (Odeslat)**.
10. Klikněte na **Uložit**.
11. Zadejte umístění, kam chcete soubor uložit.

Certifikát a soukromý klíč se exportuje do vašeho počítače.

Do svého počítače také můžete importovat certifikát.



Související informace

- [Import a export certifikátu a soukromého klíče](#)

Importování a exportování certifikátu CA

Můžete importovat, exportovat a ukládat certifikáty CA v zařízení Brother.

- [Importování certifikátu CA](#)
- [Exportování certifikátu CA](#)

Importování certifikátu CA

Související modely: HL-L2357DW/HL-L2352DW/HL-L2372DN/HL-L2375DW

1. Spustíte webový prohlížeč.
2. Zadejte „http://IP adresa zařízení“ do řádku s adresou prohlížeče (kde „IP adresa zařízení“ je IP adresou zařízení).

Například:

http://192.168.1.2



- Používáte-li DNS (systém názvů domén) nebo povolujete název NetBIOS, můžete zadat jiný název, jako např. „SdílennáTiskarna“ místo IP adresy.
 - Například:
http://SdílennáTiskarna
- Pokud povolíte název NetBIOS, můžete rovněž použít název uzlu.
 - Například:
http://brnxxxxxxxxxxxx
- Název NetBIOS lze najít ve zprávě síťové konfigurace.
- V případě počítačů Macintosh se k nástroji Web Based Management (webová správa) můžete připojit kliknutím na ikonu zařízení na obrazovce **Status Monitor**.

3. Standardně se nevyžaduje heslo. Zadejte heslo, pokud jej máte nastavené, a poté klikněte na tlačítko .
4. Klepněte na kartu **Network (Sít)**.
5. Klikněte na kartu **Security (Zabezpečení)**.
6. Klepněte na tlačítko **CA Certificate (Certifikát CA)**.
7. Klikněte na **Import CA Certificate (Importovat certifikát CA)**.
8. Přejděte k souboru, který chcete importovat.
9. Klepněte na tlačítko **Submit (Odeslat)**.



Související informace

- [Importování a exportování certifikátu CA](#)

Exportování certifikátu CA

Související modely: HL-L2357DW/HL-L2352DW/HL-L2372DN/HL-L2375DW

1. Spustíte webový prohlížeč.
2. Zadejte „http://IP adresa zařízení“ do řádku s adresou prohlížeče (kde „IP adresa zařízení“ je IP adresou zařízení).

Například:

http://192.168.1.2



- Používáte-li DNS (systém názvů domén) nebo povolujete název NetBIOS, můžete zadat jiný název, jako např. „SdílenaTiskarna“ místo IP adresy.
 - Například:
http://SdílenaTiskarna
- Pokud povolíte název NetBIOS, můžete rovněž použít název uzlu.
 - Například:
http://brnxxxxxxxxxxxx
- Název NetBIOS lze najít ve zprávě síťové konfigurace.
- V případě počítačů Macintosh se k nástroji Web Based Management (webová správa) můžete připojit kliknutím na ikonu zařízení na obrazovce **Status Monitor**.

3. Standardně se nevyžaduje heslo. Zadejte heslo, pokud jej máte nastavené, a poté klikněte na tlačítko .
4. Klepněte na kartu **Network (Sít)**.
5. Klikněte na kartu **Security (Zabezpečení)**.
6. Klepněte na tlačítko **CA Certificate (Certifikát CA)**.
7. Vyberte certifikát, který chcete exportovat, a klepněte na tlačítko **Export (Exportovat)**.
8. Klepněte na tlačítko **Submit (Odeslat)**.
9. Klikněte na **Uložit**.
10. Určete, kde chcete v počítači uložit exportovaný certifikát, a uložte jej.



Související informace

- [Importování a exportování certifikátu CA](#)

Správa více certifikátů

Související modely: HL-L2357DW/HL-L2352DW/HL-L2372DN/HL-L2375DW

Funkce více certifikátů vám umožňuje spravovat pomocí webové správy všechny certifikáty, které jste do přístroje nainstalovali. Ve webové správě přejděte na obrazovku **Certificate (Certifikát)** nebo **CA Certificate (Certifikát CA)**, na které můžete zobrazit obsah certifikátu, odstraňovat nebo exportovat certifikáty.

| | Maximální počet certifikátů uložených v přístroji Brother |
|---|---|
| Vlastní certifikát nebo certifikát vydaný certifikačním orgánem | 3 |
| Certifikát CA | 3 |

Můžete uložit až 3 certifikátů certifikační autority (CA) používajících protokol SMTP přes SSL (dostupné pouze pro některé modely).

Doporučujeme uložit o jeden certifikát méně, než je dovoleno, a vyhradit si prázdnou pozici pro případ vypršení platnosti certifikátu. Když vyprší platnost certifikátu, naimportujte nový certifikát do vyhrazené pozice a potom odstraňte certifikát, jehož platnost vypršela. Tím zabráníte chybě konfigurace.



- Když používáte SSL pro komunikace SMTP, nemusíte certifikát vybírat. Potřebný certifikát bude vybrán automaticky.



Související informace

- [Certifikáty a nástroj Web Based Management \(webová správa\)](#)

Zabezpečená správa síťového přístroje pomocí webové správy

Související modely: HL-L2357DW/HL-L2352DW/HL-L2372DN/HL-L2375DW

Pro zabezpečenou správu síťového přístroje musíte použít nástroje s protokoly zabezpečení.

Pro zabezpečenou správu doporučujeme použít protokol HTTPS. Abyste mohli tento protokol používat, musí být na vašem přístroji povolen.



- Protokol HTTPS je povolen ve výchozím nastavení.
- Nastavení protokolu HTTPS můžete změnit na obrazovce webové správy.

1. Spustíte webový prohlížeč.
2. Zadejte do adresového řádku prohlížeče „https://obvyklý název“ (kde „obvyklý název“ je obvyklý název, který jste přiřadili k certifikátu, mohlo by se jednat o IP adresu, název uzlu nebo název domény).
3. Standardně se nevyžaduje heslo. Zadejte heslo, pokud jej máte nastavené, a poté klikněte na tlačítko .
4. Nyní máte přístup k zařízení prostřednictvím HTTPS.



- Používáte-li protokol SNMPv3, postupujte podle následujících kroků.
- Nastavení SNMP lze měnit pomocí nástroje BRAdmin Professional 3.

5. Klepněte na kartu **Network (Sít')**.
6. Klepněte na tlačítko **Protocol (Protokol)**.
7. Ujistěte se, zda je aktivní nastavení **SNMP** a potom klikněte na **Advanced settings (Upřesnit nastavení)**.
8. Proveďte konfiguraci nastavení SNMP.

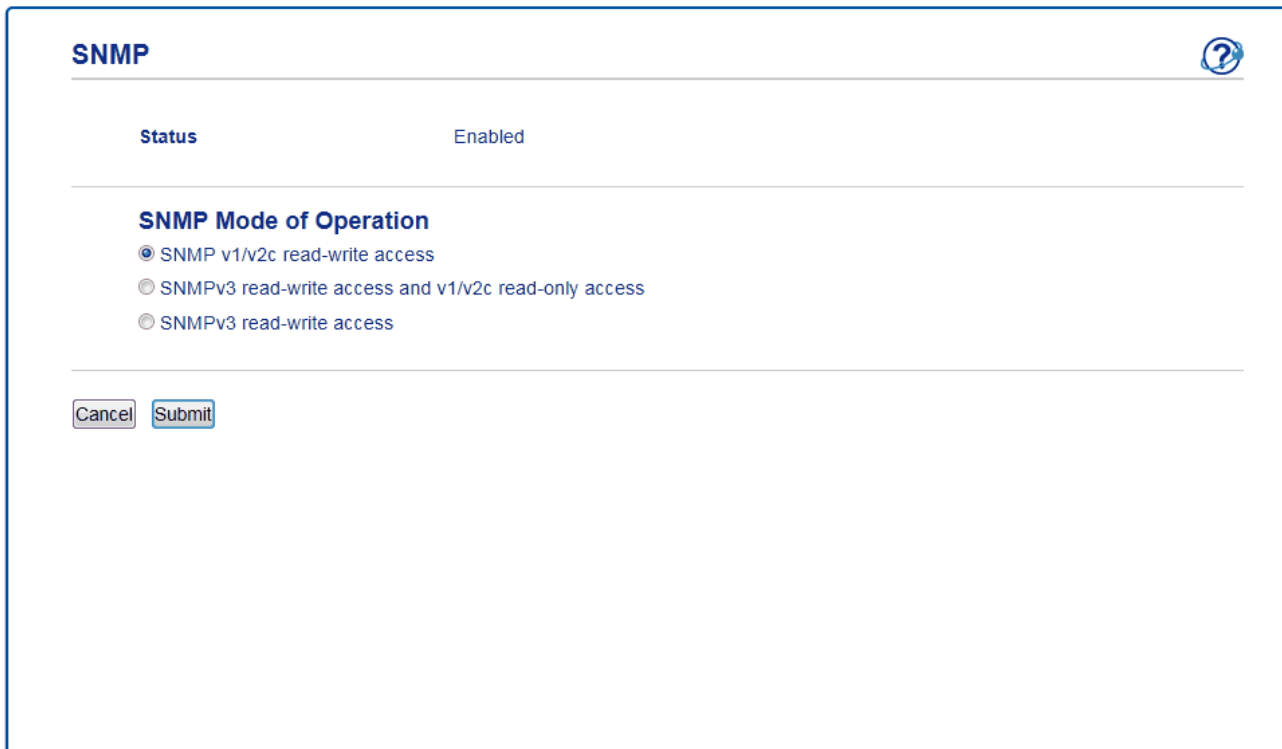

Pro **SNMP Mode of Operation (Režim provozu SNMP)** existují tři možnosti.

- **SNMP v1/v2c read-write access (Přístup pro čtení-zápis SNMP v1/v2c)**

V tomto režimu používá tiskový server verzi 1 a 2c protokolu SNMP. V tomto režimu můžete používat všechny aplikace Brother. Není to však bezpečné, protože nedojde k ověření uživatele a data nebudou zašifrována.

- **SNMPv3 read-write access and v1/v2c read-only access (Přístup pro čtení-zápis SNMPv3 a přístup pouze pro čtení v1/v2c)**

V tomto režimu tiskový server používá přístup pro čtení a zápis verze 3 a přístup pouze pro čtení verze 1 a verze 2c protokolu SNMP.



Používáte-li režim **SNMPv3 read-write access and v1/v2c read-only access (Přístup pro čtení-zápis SNMPv3 a přístup pouze pro čtení v1/v2c)**, některé aplikace Brother (například BRAdmin Light), které mají přístup k tiskovému serveru, nefungují správně protože mají povolení k přístupu pouze pro čtení verze 1 a 2c. Pokud chcete používat všechny aplikace, doporučujeme používat režim **SNMP v1/v2c read-write access (Přístup pro čtení-zápis SNMP v1/v2c)**.

- **SNMPv3 read-write access (Přístup pro čtení-zápis SNMPv3)**

V tomto režimu používá tiskový server verzi 3 protokolu SNMP. Tento režim použijte, pokud chcete bezpečně spravovat tiskový server.



Pokud používáte režim **SNMPv3 read-write access (Přístup pro čtení-zápis SNMPv3)**, vezměte v úvahu následující:

- Ke správě tiskového serveru můžete používat pouze nástroj BRAdmin Professional 3 nebo webovou správu.
- Kromě BRAdmin Professional 3 budou omezeny všechny aplikace, které používají SNMPv1/v2c. Chcete-li povolit použití aplikací SNMPv1/v2c, použijte režim **SNMPv3 read-write access and v1/v2c read-only access (Přístup pro čtení-zápis SNMPv3 a přístup pouze pro čtení v1/v2c)** nebo **SNMP v1/v2c read-write access (Přístup pro čtení-zápis SNMP v1/v2c)**.

9. Klikněte na **Submit (Odeslat)**.



Související informace

- [Zabezpečená správa síťového zařízení pomocí SSL/TLS](#)
-

Bezpečná správa síťového přístroje pomocí nástroje BRAdmin Professional (Windows®)

Související modely: HL-L2357DW/HL-L2352DW/HL-L2372DN/HL-L2375DW

Chcete-li používat nástroj BRAdmin Professional, musíte:

- Používat nejnovější verzi programu BRAdmin Professional. Přejděte na stránky vašeho modelu **Soubory ke stažení** v centru Brother Solutions Center na adrese support.brother.com.
- Jestliže používáte program BRAdmin Professional a webovou správu dohromady, použijte webovou správu s protokolem HTTPS.
- Jestliže pomocí programu BRAdmin Professional spravujete smíšenou skupinu starších a novějších tiskových serverů, použijte pro každou skupinu odlišné heslo. Tím bude zajištěno zachování zabezpečení nových tiskových serverů.



- „Staršími verzemi BRAdmin“ rozumíme BRAdmin Professional starší než ver. 2.80 a BRAdmin Light pro Mac starší než ver. 1.10.
- „Staršími tiskovými servery“ rozumíme série NC-2000, NC-2100p, NC-3100h, NC-3100s, NC-4100h, NC-5100h, NC-5200h, NC-6100h, NC-6200h, NC-6300h, NC-6400h, NC-8000, NC-100h, NC-110h, NC-120w, NC-130h, NC-140w, NC-8100h, NC-9100h, NC-7100w, NC-7200w a NC-2200w.



Související informace

- [Zabezpečená správa síťového zařízení pomocí SSL/TLS](#)

Zabezpečený tisk dokumentů pomocí SSL/TLS

Související modely: HL-L2357DW/HL-L2352DW/HL-L2372DN/HL-L2375DW

Chcete-li provést zabezpečený tisk dokumentů s protokolem IPP, použijte protokol IPPS.

1. Spusťte webový prohlížeč.
2. Zadejte „http://IP adresa zařízení“ do řádku s adresou prohlížeče (kde „IP adresa zařízení“ je IP adresou zařízení).

Například:

http://192.168.1.2



- Používáte-li DNS (systém názvů domén) nebo povolujete název NetBIOS, můžete zadat jiný název, jako např. „SdílenaTiskarna“ místo IP adresy.

- Například:

http://SdílenaTiskarna

Pokud povolíte název NetBIOS, můžete rovněž použít název uzlu.

- Například:

http://brnxxxxxxxxxxxx

Název NetBIOS lze najít ve zprávě síťové konfigurace.

- V případě počítačů Macintosh se k nástroji Web Based Management (webová správa) můžete připojit kliknutím na ikonu zařízení na obrazovce **Status Monitor**.

3. Standardně se nevyžaduje heslo. Zadejte heslo, pokud jej máte nastavené, a poté klikněte na tlačítko .
4. Klepněte na kartu **Network (Sít')**.
5. Klikněte na **Protocol (Protokol)**. Ujistěte se, že je zaškrtnuto políčko **IPP**.



Není-li vybráno políčko **IPP**, vyberte zaškrťovací políčko **IPP** a poté klikněte na **Submit (Odeslat)**.

Restartováním přístroje aktivujte konfiguraci.

Až se přístroj znovu spustí, vraťte se na webovou stránku přístroje, klikněte na kartu **Network (Sít')** a pak klikněte na **Protocol (Protokol)**.

6. Klepněte na tlačítko **HTTP Server Settings (Nastavení serveru HTTP)**.
7. Zaškrtněte políčko **HTTPS(Port 443)** v **IPP** a poté klikněte na **Submit (Odeslat)**.
8. Restartováním přístroje aktivujte konfiguraci.

Komunikace pomocí IPPS nemůže zabránit neoprávněnému přístupu k tiskovému serveru.



Související informace

- [Zabezpečená správa síťového zařízení pomocí SSL/TLS](#)

Zabezpečené odeslání e-mailu

- Konfigurace odesílání e-mailů pomocí nástroje Web Based Management (webová správa)
- Odeslání e-mailu s ověřením uživatele
- Zabezpečené odeslání e-mailu pomocí SSL/TLS

Konfigurace odesílání e-mailů pomocí nástroje Web Based Management (webová správa)

Související modely: HL-L2357DW/HL-L2352DW/HL-L2372DN/HL-L2375DW

Doporučujeme použít nástroj Web Based Management (webová správa) ke konfiguraci zabezpečeného odesílání e-mailů s ověřením uživatele nebo odesílání e-mailů pomocí SSL/TLS.

1. Spusťte webový prohlížeč.
2. Zadejte „http://IP adresa přístroje“ do řádku s adresou prohlížeče (kde „IP adresa přístroje“ je IP adresou přístroje).
Například:
http://192.168.1.2
3. Standardně se nevyžaduje heslo. Zadejte heslo, pokud jej máte nastavené, a poté klikněte na tlačítko .
4. Klepněte na kartu **Network (Sít')**.
5. Klikněte na nabídku **Protocol (Protokol)** na levé straně navigačního panelu.
6. V poli **SMTP** klikněte na tlačítko **Advanced settings (Upřesnit nastavení)** a zkontrolujte, zda je položka **SMTP** ve stavu **Enabled (Aktivováno)**.
7. Nakonfigurujte nastavení **SMTP**.
 - Po dokončení konfigurace lze také odesláním zkušebního e-mailu ověřit správnost nastavení e-mailu.
 - Neznáte-li nastavení serveru SMTP, obraťte se na správce sítě, případně na poskytovatele internetových služeb (ISP).
8. Po dokončení klikněte na tlačítko **Submit (Odeslat)**.
Zobrazí se dialogové okno **Test Send E-mail Configuration (Odeslat zkusmo e-mailovou konfiguraci)**.
9. Pokud chcete otestovat aktuální nastavení, postupujte podle pokynů uvedených na obrazovce.

Související informace

- [Zabezpečené odeslání e-mailu](#)

Odeslání e-mailu s ověřením uživatele

Související modely: HL-L2357DW/HL-L2352DW/HL-L2372DN/HL-L2375DW

Váš přístroj Brother podporuje metodu SMTP-AUTH pro odesílání e-mailů prostřednictvím e-mailového serveru, který vyžaduje ověření uživatele. Tato metoda zabráňuje přístupu neoprávněným uživatelům na poštovní server. Metody SMTP-AUTH a POP před SMTP můžete použít pro odesílání oznamování e-mailem a e-mailové zprávy.



Doporučujeme ke konfiguraci k ověřování SMTP použít nástroj Web Based Management (webová správa).

Nastavení poštovního serveru

Musíte nakonfigurovat metodu ověření SMTP přístroje tak, aby se shodovala s metodou používanou e-mailovým serverem. Podrobnosti o nastavení e-mailového serveru vám poskytne správce sítě nebo poskytovatel internetových služeb (ISP).



Chcete-li aktivovat ověření serveru SMTP, na obrazovce **SMTP** aplikace Web Based Management v části **Server Authentication Method (Způsob ověřování serveru)** musíte vybrat **SMTP-AUTH**.



Související informace

- [Zabezpečené odeslání e-mailu](#)

Zabezpečené odeslání e-mailu pomocí SSL/TLS

Související modely: HL-L2357DW/HL-L2352DW/HL-L2372DN/HL-L2375DW

Tento přístroj Brother podporuje metody SSL/TLS pro odeslání e-mailu prostřednictvím poštovního serveru, který vyžaduje zabezpečenou komunikaci SSL/TLS. Chcete-li odeslat e-mail prostřednictvím poštovního serveru, který používá komunikaci SSL/TLS, musíte nakonfigurovat SMTP přes SSL/TLS.



Doporučujeme ke konfiguraci SSL/TLS použít aplikaci Web Based Management.

Ověření certifikátu serveru

Pokud v části **SSL/TLS** vyberete **SSL** nebo **TLS**, bude políčko **Verify Server Certificate (Ověřit certifikát serveru)** automaticky zaškrtnuto.

SMTP

Status Enabled

Send E-mail Settings(SMTP)

Server Address

Port

Server Authentication Method None SMTP-AUTH

SMTP-AUTH Account Name

SMTP-AUTH Account Password

Enter password

Retype password

SSL/TLS None SSL TLS Verify Server Certificate

Device E-mail Address

[CA Certificate>>](#)

[E-mail report>>](#)

[Notification>>](#)



- Před ověřením certifikátu serveru musíte nainportovat certifikát CA vydaný certifikačním orgánem, který podepsal certifikát serveru. Požádejte svého správce sítě nebo poskytovatele internetových služeb (ISP) o potvrzení, zda je nezbytné importovat certifikát CA.
- Nepotřebujete-li ověřit certifikát serveru, zrušte zaškrtnutí políčka **Verify Server Certificate (Ověřit certifikát serveru)**.

Číslo portu

Vyberete-li **SSL**, hodnota **Port** bude změněna tak, aby se shodovala s protokolem. Chcete-li změnit číslo portu ručně, zadejte číslo portu po výběru volby **SSL/TLS**.

Musíte nakonfigurovat metodu komunikace SMTP přístroje tak, aby se shodovala s metodou používanou poštovním serverem. Podrobnosti o nastavení poštovního serveru vám poskytne správce sítě nebo poskytovatel internetových služeb.

Ve většině případů budou zabezpečené webové e-mailové služby vyžadovat následující nastavení:

| | | |
|------|--|------------------|
| SMTP | Port | 25 |
| | Server Authentication Method (Způsob ověřování serveru) | SMTP-AUTH |
| | SSL/TLS | TLS |



Související informace

- [Zabezpečené odeslání e-mailu](#)
-

Mobilní

- [Google Cloud Print](#)
- [AirPrint](#)
- [Mobilní tisk pro Windows®](#)
- [Aplikace Mopria® Print Service](#)
- [Brother iPrint&Scan pro mobilní zařízení](#)

Google Cloud Print

- [Přehled služby Google Cloud Print](#)
- [Než použijete službu Google Cloud Print](#)
- [Tisk z webového prohlížeče Google Chrome™ nebo z operačního systému Chrome OS™](#)
- [Tisk ze služby Google Drive™ pro mobilní zařízení](#)
- [Tisk z webové e-mailové služby Gmail™ pro mobilní zařízení](#)

Přehled služby Google Cloud Print

Související modely: HL-L2357DW/HL-L2352DW/HL-L2372DN/HL-L2375DW

Google Cloud Print™ je služba společnosti Google, která umožňuje tisk na tiskárně registrované k vašemu účtu Google prostřednictvím zařízení kompatibilního se sítí (například mobilního telefonu nebo počítače), aniž by bylo nutné instalovat na tomto zařízení ovladač tiskárny.

Tisk z aplikací systému Android™ vyžaduje instalaci aplikace Google Cloud Print™ z obchodu Google Play™.

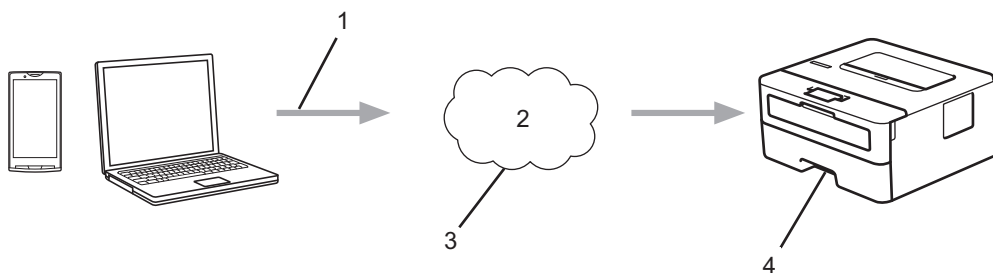

1. Tiskový požadavek
2. Internet
3. Google Cloud Print™
4. Tisk



Související informace

- [Google Cloud Print](#)

Než použijete službu Google Cloud Print

- [Síťová nastavení pro použití služby Google Cloud Print](#)
- [Registrace přístroje se službou Google Cloud Print pomocí Google Chrome™](#)
- [Registrace přístroje ve službě Google Cloud Print pomocí webové správy](#)

Síťová nastavení pro použití služby Google Cloud Print

Související modely: HL-L2357DW/HL-L2352DW/HL-L2372DN/HL-L2375DW

Aby bylo možné funkci Google Cloud Print™ používat, musí být váš přístroj Brother připojen k síti, která má přístup k Internetu prostřednictvím drátového nebo bezdrátového připojení. Pro správné připojení a konfiguraci svého přístroje si přečtěte *Stručný návod k obsluze* nebo související témata v této příručce.



Související informace

- [Než použijete službu Google Cloud Print](#)

Související témata:

- [Problémy související se službou Google Cloud Print](#)

Registrace přístroje se službou Google Cloud Print pomocí Google Chrome™

Související modely: HL-L2357DW/HL-L2352DW/HL-L2372DN/HL-L2375DW

Ujistěte se, že již máte vytvořený účet Google. Pokud účet ještě nemáte, v počítači nebo mobilním zařízení si otevřete webové stránky Google (<https://accounts.google.com/signup>) a účet si založte.

Před zahájením registrace se ujistěte, že je přístroj Brother nečinný.



Postup v této části je příklad pro uživatele systému Windows®.

Podle používaného operačního systému a prostředí se obrazovky na vašem počítači mohou lišit.

1. Otevřete na svém počítači webový prohlížeč Google Chrome™.
2. Přihlaste se ke svému účtu Google.
3. Klikněte na ikonu nabídky webového prohlížeče Google Chrome™ a potom na **Nastavení > Zobrazit rozšířená nastavení...**
4. V části **Google Cloud Print** klikněte na **Spravovat**.
5. Zaregistrujte přístroj podle pokynů na obrazovce.
6. Když se na přístroji zobrazí potvrzovací zpráva, stiskněte tlačítko [OK].



Pokud se na LCD displeji přístroje nezobrazí potvrzovací zpráva, zopakujte tyto kroky.

7. Když je přístroj Brother úspěšně zaregistrován, zobrazí se v poli **Má zařízení**.



Související informace

- [Než použijete službu Google Cloud Print](#)

Registrace přístroje ve službě Google Cloud Print pomocí webové správy

Související modely: HL-L2357DW/HL-L2352DW/HL-L2372DN/HL-L2375DW

Ujistěte se, že již máte vytvořený účet Google. Pokud účet ještě nemáte, v počítači nebo mobilním zařízení si otevřete webové stránky Google (<https://accounts.google.com/signup>) a účet si založte.

Před zahájením registrace se ujistěte, že je přístroj Brother nečinný.

Před registrací přístroje zkontrolujte, zda je v něm nastavené správné datum a čas.

1. Ujistěte se, že je přístroj Brother připojen ke stejné síti jako počítač nebo mobilní zařízení.
2. Spusťte webový prohlížeč.
3. Zadejte „http://IP adresa přístroje“ do řádku s adresou prohlížeče (kde „IP adresa přístroje“ je IP adresou přístroje).
Například:
http://192.168.1.2
4. Standardně se nevyžaduje heslo. Zadejte heslo, pokud jej máte nastavené, a poté klikněte na tlačítko .
5. Klepněte na kartu **Network (Sít)**.
6. Klikněte na nabídku **Protocol (Protokol)** na levé straně navigačního panelu.
7. Ujistěte se, že je zvolená možnost **Google Cloud Print**, a potom klikněte na **Advanced settings (Upřesnit nastavení)**.
8. Ujistěte se, že položka **Status (Stav)** je nastavena na **Enabled (Aktivováno)**. Klepněte na tlačítko **Register (Registrovat)**.
9. Zaregistrujte přístroj podle pokynů na obrazovce.
10. Když se na přístroji zobrazí potvrzovací zpráva, stiskněte tlačítko OK.



Pokud se na LCD displeji přístroje nezobrazí potvrzovací zpráva, zopakujte tyto kroky.

11. Klikněte na **Google**.
12. Objeví se přihlašovací obrazovka služby Google Cloud Print™. Přihlaste se se svým účtem Google a přístroj zaregistrujte podle pokynů na obrazovce.
13. Po dokončení registrace přístroje se vraťte na obrazovku aplikace Web Based Management a ujistěte se, že položka **Registration Status (Stav registrace)** je nastavena na **Registered (Registrováno)**.



Související informace

- [Než použijete službu Google Cloud Print](#)

Tisk z webového prohlížeče Google Chrome™ nebo z operačního systému Chrome OS™

Související modely: HL-L2357DW/HL-L2352DW/HL-L2372DN/HL-L2375DW

1. Ujistěte se, že je přístroj Brother zapnutý.
2. Otevřete webovou stránku, kterou chcete vytisknout.
3. Klikněte na ikonu nabídky webového prohlížeče Google Chrome™.
4. Klikněte na **Print (Tisk)**.
5. Ze seznamu tiskáren vyberte svůj přístroj.
6. V případě potřeby změňte volby tisku.
7. Klikněte na **Print (Tisk)**.



Související informace

- [Google Cloud Print](#)

Tisk ze služby Google Drive™ pro mobilní zařízení

Související modely: HL-L2357DW/HL-L2352DW/HL-L2372DN/HL-L2375DW

1. Ujistěte se, že je přístroj Brother zapnutý.
2. Ke službě Google Drive™ můžete přistupovat z webového prohlížeče zařízení se systémem Android™ nebo iOS.
3. Otevřete dokument, který chcete vytisknout.
4. Klepněte na ikonu nabídky.
5. Klepněte na **Print (Tisk)**.
6. Ze seznamu tiskáren vyberte svůj přístroj.
7. V případě potřeby změňte volby tisku.
8. Klepněte na  nebo **Print (Tisk)**.



Související informace

- [Google Cloud Print](#)

Tisk z webové e-mailové služby Gmail™ pro mobilní zařízení

Související modely: HL-L2357DW/HL-L2352DW/HL-L2372DN/HL-L2375DW

1. Ujistěte se, že je přístroj Brother zapnutý.
2. K e-mailové webové službě Gmail™ můžete přistupovat z webového prohlížeče zařízení se systémem Android™ nebo iOS.
3. Otevřete e-mail, který chcete vytisknout.
4. Klepněte na ikonu nabídky.



Pokud se vedle názvu přílohy objeví **Print (Tisk)**, můžete vytisknout i přílohu. Klepněte na **Print (Tisk)** a potom následujte instrukce na svém mobilním zařízení.

5. Klepněte na **Print (Tisk)**.
6. Ze seznamu tiskáren vyberte svůj přístroj.
7. V případě potřeby změňte volby tisku.
8. Klepněte na  nebo **Print (Tisk)**.



Související informace

- [Google Cloud Print](#)

AirPrint

- [Přehled funkce AirPrint](#)
- [Před použitím funkce AirPrint](#)
- [Tisk pomocí funkce AirPrint](#)

Přehled funkce AirPrint

Související modely: HL-L2357DW/HL-L2352DW/HL-L2372DN/HL-L2375DW

AirPrint je tiskové řešení pro operační systémy Apple, které umožňuje bezdrátově tisknout fotografie, e-maily, webové stránky a dokumenty ze zařízení iPad, iPhone, iPod touch a počítače Mac, aniž by bylo třeba instalovat ovladač.

Další informace jsou k dispozici na webových stránkách společnosti Apple.



Související informace

- [AirPrint](#)

Související témata:

- [Problémy s funkcí AirPrint](#)

Před použitím funkce AirPrint

- [Síťová nastavení pro použití funkce AirPrint](#)
- [Vypnutí/zapnutí funkce AirPrint pomocí webové správy \(webového prohlížeče\)](#)

Síťová nastavení pro použití funkce AirPrint

Související modely: HL-L2357DW/HL-L2352DW/HL-L2372DN/HL-L2375DW

Abyste mohli funkci AirPrint používat, musí být vaše mobilní zařízení připojeno k bezdrátové síti, ke které je připojen váš přístroj Brother. Funkce AirPrint podporuje bezdrátová připojení, která využívají režim Infrastruktura nebo Wi-Fi Direct®.

Konfiguraci připojení mobilního zařízení k bezdrátové síti proveďte podle návodu k obsluze mobilního zařízení.

Kliknutím na  v prohlížeči Safari lze zobrazit odkaz na příručku uživatele vašeho mobilního zařízení na webových stránkách společnosti Apple.

Pro správnou konfiguraci přístroje Brother pro bezdrátovou síť si přečtěte *Stručný návod k obsluze*, případně v související témata v této příručce. Jestliže přístroj Brother podporuje drátovou síť, můžete se pomocí síťového kabelu připojit k bezdrátovému přístupovému bodu / routeru.

Pokud váš přístroj Brother podporuje Wi-Fi Direct a chcete jej pro síť Wi-Fi Direct nakonfigurovat, viz související témata v této online příručce.



Související informace

- [Před použitím funkce AirPrint](#)

Vypnutí/zapnutí funkce AirPrint pomocí webové správy (webového prohlížeče)

Související modely: HL-L2357DW/HL-L2352DW/HL-L2372DN/HL-L2375DW

Ujistěte se, že je přístroj připojen ke stejné síti jako počítač.

1. Spusťte webový prohlížeč.
2. Zadejte „http://IP adresa přístroje“ do řádku s adresou prohlížeče (kde „IP adresa přístroje“ je IP adresou přístroje).
Například:
http://192.168.1.2
3. Standardně se nevyžaduje heslo. Zadejte heslo, pokud jej máte nastavené, a poté klikněte na tlačítko .
4. Klepněte na kartu **Network (Sít')**.
5. Klikněte na nabídku **Protocol (Protokol)** na levé straně navigačního panelu.
6. Pokud chcete funkci AirPrint vypnout, zrušte označení zaškrtačacího políčka **AirPrint**. Pokud chcete funkci AirPrint zapnout, políčko **AirPrint** zaškrtněte.



Implicitně je AirPrint povolen.

7. Klepněte na tlačítko **Submit (Odeslat)**.
8. Restartováním přístroje aktivujte konfiguraci.



Související informace

- [Před použitím funkce AirPrint](#)



Tisk pomocí funkce AirPrint

- Tisk ze zařízení iPad, iPhone nebo iPod Touch
- Než použijete funkci AirPrint (macOS)
- Tisk pomocí funkce AirPrint (macOS)

Tisk ze zařízení iPad, iPhone nebo iPod Touch

Související modely: HL-L2357DW/HL-L2352DW/HL-L2372DN/HL-L2375DW

Postup tisku se může lišit v závislosti na aplikaci. V níže uvedeném příkladu je použit prohlížeč Safari.

1. Ujistěte se, že je přístroj Brother zapnutý.
2. V prohlížeči Safari otevřete stránku, kterou chcete vytisknout.
3. Klepněte na  nebo .
4. Klepněte na **Print (Tisk)**.
5. Ujistěte se, že je zvolen váš přístroj Brother.
6. Je-li vybrán jiný přístroj (nebo žádná tiskárna), klepněte na možnost **Printer (Tiskárna)**.
Zobrazí se seznam dostupných přístrojů.
7. V seznamu klepněte na název vašeho přístroje.
8. Zvolte požadované možnosti, například počet stran, které se budou tisknout, a oboustranný tisk (pokud jej váš přístroj podporuje).
9. Klepněte na **Print (Tisk)**.



Související informace

- [Tisk pomocí funkce AirPrint](#)

Než použijete funkci AirPrint (macOS)

Související modely: HL-L2357DW/HL-L2352DW/HL-L2372DN/HL-L2375DW

Před tiskem pomocí systému macOS přidejte přístroj Brother do seznamu tiskáren na vašem počítači Mac.

1. V nabídce Apple vyberte možnost **System Preferences (Systémové předvolby)**.
2. Klikněte na **Printers & Scanners (Tiskárny a skenery)**.
3. Klikněte na ikonu + nalevo pod podoknem Tiskárny.
4. Klikněte na **Add Printer or Scanner (Přidat tiskárnu nebo skener)**.... Otevře se okno **Add (Přidat)**.
5. Vyberte svůj přístroj Brother a poté zvolte **AirPrint** z místní nabídky **Use (Použít)**.
6. Klikněte na **Add (Přidat)**.



Související informace

- [Tisk pomocí funkce AirPrint](#)

Tisk pomocí funkce AirPrint (macOS)

Související modely: HL-L2357DW/HL-L2352DW/HL-L2372DN/HL-L2375DW

Postup tisku se může lišit v závislosti na aplikaci. V níže uvedeném příkladu je použit prohlížeč Safari. Před tiskem se ujistěte, že je přístroj Brother v seznamu tiskáren na počítači Mac.

1. Ujistěte se, že je přístroj Brother zapnutý.
2. Na počítači Mac otevřete v prohlížeči Safari stránku, kterou chcete vytisknout.
3. Klikněte na nabídku **File (Soubor)**, a poté vyberte možnost **Print (Tisk)**.
4. Ujistěte se, že je zvolen váš přístroj Brother. Pokud je vybrán jiný přístroj (nebo není vybrána žádná tiskárna), klikněte na místní nabídku **Printer (Tiskárna)** a vyberte svůj přístroj Brother.
5. Zvolte požadované možnosti, například počet stran, které se budou tisknout, a oboustranný tisk (pokud jej váš přístroj podporuje).
6. Klikněte na **Print (Tisk)**.



Související informace

- [Tisk pomocí funkce AirPrint](#)

Mobilní tisk pro Windows®

Související modely: HL-L2357DW/HL-L2352DW/HL-L2372DN/HL-L2375DW

Mobilní tisk pro Windows® je funkce umožňující bezdrátový tisk z mobilního zařízení se systémem Windows®. Můžete se připojit ke stejné síti, ke které je připojen váš přístroj Brother, a tisknout, aniž byste museli na zařízení instalovat ovladač tiskárny. Tuto funkci podporuje mnoho aplikací Windows®.

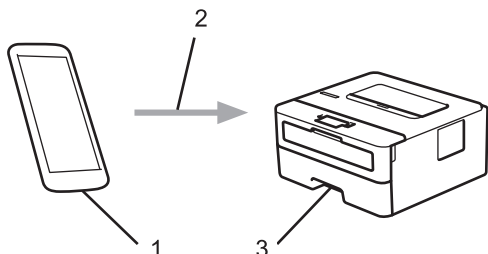

1. Mobilní zařízení se systémem Windows® (Windows® 10 Mobile nebo novější)
2. Připojení Wi-Fi®
3. Přístroj Brother



Související informace

- [Mobilní](#)

Aplikace Mopria® Print Service

Související modely: HL-L2357DW/HL-L2352DW/HL-L2372DN/HL-L2375DW

Aplikace Mopria® Print Service je tisková funkce určená pro mobilní zařízení se systémem Android™ (Android™ verze 4.4 nebo novější) vyvinutá aliancí Mopria®. Pomocí této služby se můžete připojit do téže sítě jako přístroj a tisknout bez dalšího nastavování. Tisk podporuje mnoho nativních aplikací systému Android™.

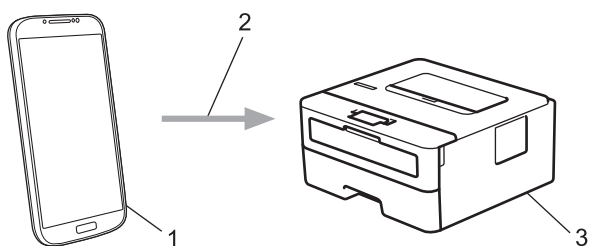

1. Android™ 4.4 nebo novější
2. Připojení Wi-Fi®
3. Přístroj Brother

Musíte si stáhnout aplikaci Mopria® Print Service z obchodu Google Play™ Store a nainstalovat ji na své zařízení se systémem Android™. Před použitím této služby ji musíte zapnout.

✓ Související informace

- [Mobilní](#)

Brother iPrint&Scan pro mobilní zařízení

Související modely: HL-L2357DW/HL-L2352DW/HL-L2372DN/HL-L2375DW

Pro tisk z různých mobilních zařízení použijte aplikaci Brother iPrint&Scan.

- Pro zařízení Android™

Aplikace Brother iPrint&Scan vám umožní používat funkce vašeho přístroje Brother přímo ze zařízení Android™, aniž by bylo nutné připojovat počítač.

Stáhněte a nainstalujte aplikaci Brother iPrint&Scan z obchodu Google Play™.

- Pro všechna zařízení založená na systému iOS, jako iPhone, iPad a iPod touch

Aplikace Brother iPrint&Scan umožňuje používat funkce přístroje Brother přímo z vašeho zařízení se systémem iOS.

Stáhněte si a nainstalujte Brother iPrint&Scan z App Store.

- Pro zařízení se systémem Windows®

Brother iPrint&Scan umožňuje používat funkce vašeho přístroje Brother přímo ze zařízení se systémem Windows® bez použití počítače.

Aplikaci Brother iPrint&Scan můžete stáhnout a nainstalovat z obchodu Microsoft® Store.

Více podrobných informací, navštivte support.brother.com/ips.



Související informace

- [Mobilní](#)

Související témata:

- [Přehled aplikace Brother iPrint&Scan](#)

Brother iPrint&Scan pro Windows® a Mac

- [Přehled aplikace Brother iPrint&Scan](#)

Přehled aplikace Brother iPrint&Scan

Aplikace Brother iPrint&Scan pro Windows® a Mac slouží k tisku z počítače.

Následující obrazovka znázorňuje ukázkou aplikace Brother iPrint&Scan pro Windows®. Skutečná obrazovka se může lišit dle verze aplikace.

- Pro systém Windows®

Přejděte na stránku **Soubory ke stažení** vašeho modelu v centru podpory Brother Solutions Center na adrese support.brother.com a stáhněte si nejnovější verzi aplikace.

- Pro systém Mac

Stáhněte si a nainstalujte Brother iPrint&Scan z App Store.

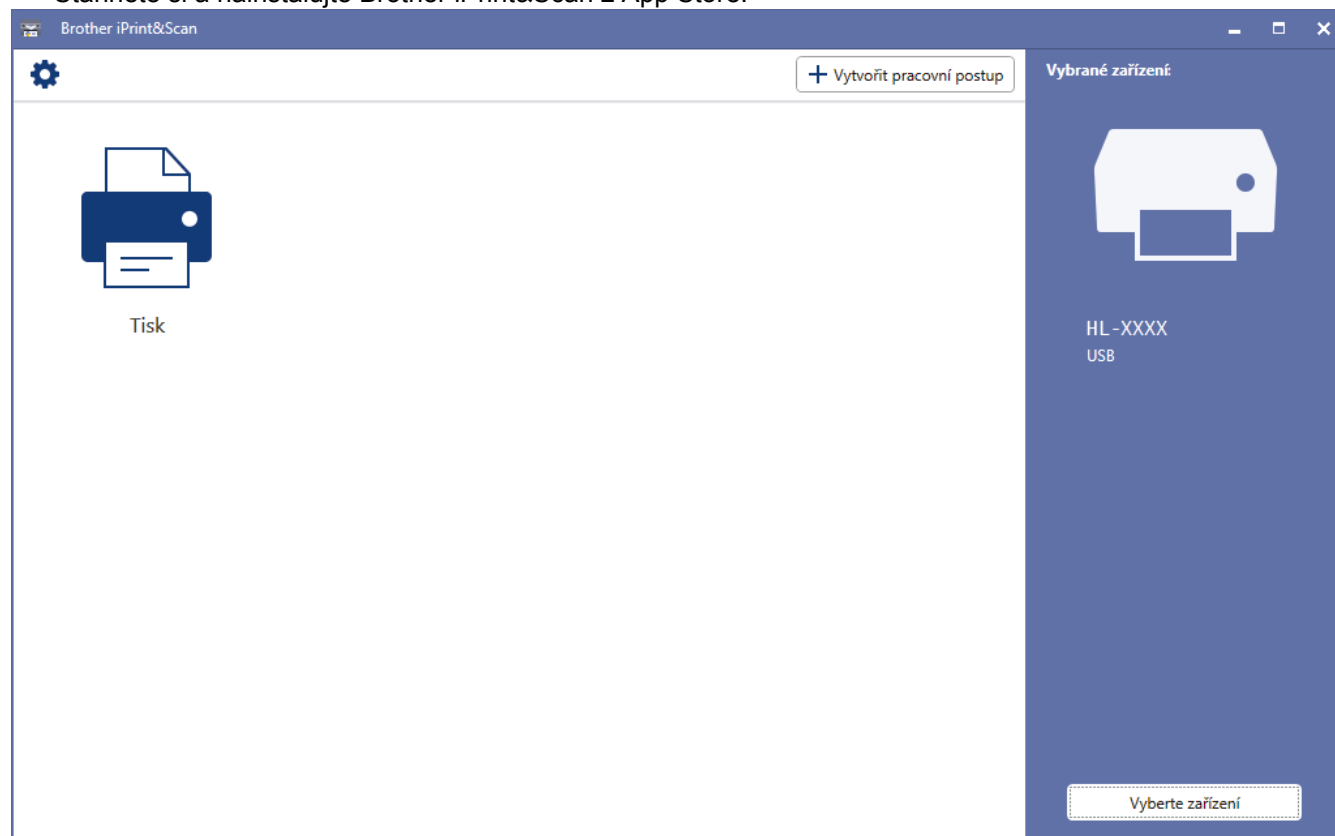

Související informace

- Brother iPrint&Scan pro Windows® a Mac

Související témata:

- Brother iPrint&Scan pro mobilní zařízení

Odstraňování problémů

Tato část objasňuje, jak vyřešit typické síťové problémy, s nimiž se můžete setkat při používání přístroje Brother. Většinu problémů můžete napravit sami.

DŮLEŽITÉ

Potřebujete-li technickou pomoc, musíte zavolat svého místního prodejce nebo zákaznický servis Brother. Používání spotřebního materiálu od jiných výrobců než společnosti Brother může způsobit problémy s kvalitou tisku, výkonností hardwaru nebo spolehlivostí přístroje.



Jestliže potřebujete další pomoc, přejděte na stránky centra podpory Brother Solutions Center na adrese support.brother.com.

Nejdříve zkontrolujte, zda:

- Napájecí kabel přístroje je správně připojen a přístroj je zapnutý. >> *Stručný návod k obsluze*
- Všechny ochranné materiály byly odstraněny. >> *Stručný návod k obsluze*
- Papír je v zásobníku správně založený.
- Kabely rozhraní jsou bezpečně připojeny k přístroji a k počítači nebo je na přístroji i počítači nastaveno bezdrátové připojení.
- Chybová hlášení a zprávy o údržbě

Pokud jste problém s kontrolami nevyřešili, identifikujte problém a poté >> *Související informace*



Související informace

- [Indikace chyb a údržby](#)
- [Chybová hlášení a zprávy o údržbě](#)
- [Uvznutí papíru](#)
- [Problémy s tiskem](#)
- [Zvýšení kvality tisku](#)
- [Problémy se sítí](#)
- [Problémy související se službou Google Cloud Print](#)
- [Problémy s funkcí AirPrint](#)
- [Další problémy](#)
- [Informace o přístroji](#)



Indikace chyb a údržby





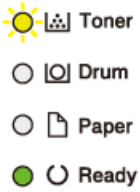
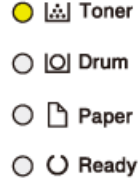
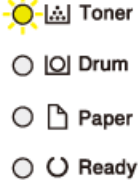

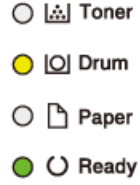







Související modely: HL-L2312D

Stejně jako u jakéhokoli komplexního kancelářského produktu může docházet k chybám a nutnosti výměny spotřebního materiálu. Pokud k tomu dojde, přístroj určí chybu nebo požadovanou běžnou údržbu a stavový monitor zobrazí příslušné hlášení. Nejběžnější chybové indikace a hlášení o údržbě jsou uvedeny v tabulce.

Řiďte se pokyny v návodu pro správné připojení zařízení.

| LED indikace | Nástroj Status Monitor | Příčina | Akce |
|---|------------------------|---|--|
|  | Malo toneru | Jestliže stavový monitor zobrazuje Malo toneru , můžete stále tisknout; přístroj však sděluje, že tonerová kazeta se blíží konci své životnosti. | Objednejte si novou tonerovou kazetu již nyní, aby byla k dispozici v okamžiku, kdy se na stavovém monitoru zobrazí Vymen toner . |
|  | Vymen toner | Končí životnost tonerové kazety. Přístroj zastaví všechny tiskové operace. | Vyměňte tonerovou kazetu za novou. |
|  | Chyba kazety | Tonerová kazeta není řádně nainstalována. | Sestavu tonerové kazety a jednotky fotoválce vytáhněte z přístroje. Vyjměte tonerovou kazetu a vraťte ji zpět do jednotky fotoválce. Sestavu fotoválce s tonerovou kazetou vložte zpět do přístroje. Pokud problém přetrvává, kontaktujte zákaznický servis Brother nebo svého místního prodejce společnosti Brother. |
| | Neni toner | Tonerová kazeta nebo sestava jednotky fotoválce a tonerové kazety není správně nainstalovaná. | Vyjměte tonerovou kazetu a jednotku fotoválce. Vyjměte tonerovou kazetu z jednotky fotoválce a znovu nainstalujte tonerovou kazetu zpět do jednotky fotoválce. Sestavu fotoválce s tonerovou kazetou vložte zpět do přístroje. Pokud problém přetrvává, vyměňte tonerovou kazetu za novou. |

| LED indikace | Nástroj Status Monitor | Příčina | Akce |
|--|---|--|--|
|  | Valec ! | Je třeba vyčistit koronový vodič na jednotce fotoválce. | Očistěte koronový vodič fotoválce. |
| | | Sestava jednotky fotoválce a tonerové kazety není správně nainstalovaná. | Vyjměte sestavu jednotky fotoválce a tonerové kazety, vyjměte tonerovou kazetu z jednotky fotoválce a nainstalujte tonerovou kazetu zpět do jednotky fotoválce. Sestavu tonerové kazety a jednotky fotoválce vsuňte zpět do přístroje. Pokud problém přetrvává, vyměňte jednotku fotoválce za novou. |
|  | Vymen valec | Je čas vyměnit jednotku fotoválce. | Vyměňte jednotku fotoválce za novou. |
| | | Čítač jednotky fotoválce nebyl resetován, když byl odstraněn předchozí válec. | Vynulujte čítač jednotky fotoválce. |
|  | Otevreny kryt | Přední kryt není zcela zavřený. | Otevřete a poté pevně zavřete přední kryt přístroje. |
| | | Kryt zapékací jednotky není zcela zavřený nebo při zapnutí přístroje byl v zadní části přístroje uvíznutý papír. | <ul style="list-style-type: none"> Zavřete kryt zapékací jednotky, který je umístěn pod zadním krytem přístroje. Ujistěte se, že v zadní části přístroje není uvíznulý papír, a poté uzavřete kryt zapékací pece. |
| | Oboustr. deakt. (Pro modely s funkcí automatického oboustranného tisku) | Zadní kryt přístroje není zcela zavřený. | Uzavřete zadní kryt přístroje, až zaklapne v uzavřené poloze. |
| | | Zásobník pro oboustranný tisk není správně nainstalován. | Zasuňte zásobník pro oboustranný tisk pevně do přístroje. |
| | Zasek. oboustr. (Pro modely s funkcí automatického oboustranného tisku) | Papír uvízl v oboustranném zásobníku nebo v jednotce zapékací pece. | Odstraňte zaseknutý papír v oboustranném zásobníku nebo v jednotce zapékací pece. |
| | Zaseknuti uvnitř | Papír uvízl uvnitř přístroje. | Otevřete přední kryt, vytáhněte válec a toner a odstraňte zaseknutý papír. |
| | Zasek vzadu | Papír uvízl v zadní části přístroje. | Otevřete kryt zapékací pece a odstraňte všechny zaseknuté papír. Zavřete kryt zapékací pece. |
| | Zasek. v zasob.1 | Papír uvíznul v zásobníku papíru. | Zásobník papíru vytáhněte zcela ven, otevřete přední kryt a kryt zapékací pece a odstraňte všechny zaseknuté papír. |
| | Preplnena pamet | Paměť přístroje je plná. | Snižte rozlišení tisku. |
| Chybný rozmer DX | Velikost papíru stanovená v ovladači tiskárny není | Stiskněte tlačítko Go (Spustit) . Zvolte velikost papíru, která je podporována duplexním zásobníkem. | |

| LED indikace | Nástroj Status Monitor | Příčina | Akce |
|---|---|--|---|
| | (Pro modely s funkcí automatického oboustranného tisku) | dostupná pro automatický oboustranný tisk. | Velikost papíru dostupná pro automatický oboustranný tisk je A4. |
| | | Papír v zásobníku nemá správnou velikost a není dostupný pro automatický oboustranný tisk. | Vložte správnou velikost papíru do zásobníku a nastavte velikost papíru pro daný zásobník. Velikost papíru dostupná pro automatický oboustranný tisk je A4. |
| | Nesouhlasí vel. | Papír v zásobníku nemá správnou velikost. | Vložte správnou velikost papíru v zásobníku a nastavte velikost papíru v zásobníku. |
| <ul style="list-style-type: none"> <input type="radio"/>  Toner <input type="radio"/>  Drum <input checked="" type="radio"/>  Paper <input type="radio"/>  Ready | Ruc.podavani | Ručně byl zvolen jako zdroj papíru v ovladači tiskárny, ale v otvoru pro ruční podávání není žádný papír. | Vložte papír do ručního podavače. |
| | Neni papir | V přístroji došel papír nebo papír v zásobníku papíru není správně vložen. | <ul style="list-style-type: none"> • Doplněte papír do zásobníku papíru. Ujistěte se, že jsou vodítka papíru nastavena na správnou velikost. • Je-li papír v zásobníku, vyjměte jej a znovu jej vložte. Ujistěte se, že jsou vodítka papíru nastavena na správnou velikost. |
| <ul style="list-style-type: none"> <input checked="" type="radio"/>  Toner <input type="radio"/>  Drum <input checked="" type="radio"/>  Paper <input type="radio"/>  Ready | Dosel toner (Režim – pokračování) | Je potřeba vyměnit tonerovou kazetu. | Vyměňte tonerovou kazetu za novou. |
| <ul style="list-style-type: none"> <input checked="" type="radio"/>  Toner <input checked="" type="radio"/>  Drum <input checked="" type="radio"/>  Paper <input checked="" type="radio"/>  Ready | Autodiagnostika | Teplota zapékač jednotky nedosáhla stanovené hodnoty v daném čase. | Stiskněte a podržte  pro vypnutí přístroje, počkejte několik sekund a poté přístroj znovu zapněte. Přístroj ponechejte 15 minut zapnutý a v nečinnosti. |
| | | zapékač jednotka je příliš horká. | |
| | Nelze tisknout | Došlo k mechanické závadě přístroje. | <ul style="list-style-type: none"> • Stiskněte a podržte  pro vypnutí přístroje, počkejte několik minut a poté přístroj znovu zapněte. • Pokud problém přetrvává, obraťte se na zákaznický servis Brother. |

Související informace

- [Odstraňování problémů](#)

Související témata:

- [Výměna spotřebního materiálu](#)
- [Výměna jednotky fotoválce](#)
- [Čištění koronového vodiče](#)

Chybová hlášení a zprávy o údržbě

Stejně jako u jakéhokoli komplexního kancelářského produktu může docházet k chybám a nutnosti výměny spotřebního materiálu. Pokud k tomu dojde, přístroj určí chybu nebo požadovanou běžnou údržbu a zobrazí příslušné hlášení. Nejběžnější chybová hlášení a zprávy o údržbě jsou uvedeny v tabulce.

Pro vyřešení chyby a odstranění zprávy postupujte podle pokynů ve sloupci **Postup**.

Většinu chybových hlášení lze napravit a rutinní údržbu provádět vlastními silami. Potřebujete-li více tipů: navštivte web support.brother.com a klikněte na stránku **Nejčastější dotazy a pokyny pro odstraňování potíží**.

| Chybová zpráva | Příčina | Postup |
|------------------|---|--|
| Autodiagnostika | Teplota zapékací jednotky nedosáhla stanovené hodnoty v daném čase. zapékací jednotka je příliš horká. | Stiskněte a podržte  pro vypnutí přístroje, počkejte několik sekund a poté přístroj znovu zapněte. Přístroj ponechejte 15 minut zapnutý a v nečinnosti. |
| Dosel toner | Je potřeba vyměnit tonerovou kazetu. | Vyměňte tonerovou kazetu za novou. |
| Chlazení | Teplota vnitřku přístroje je příliš vysoká. Přístroj pozastaví aktuální tiskovou úlohu a přejde do režimu chlazení. | Vyčkejte, dokud se chlazení přístroje nedokončí. Ujistěte se, že žádné větrací otvory přístroje nejsou zakryté. Když je chlazení přístroje dokončeno, bude pokračovat v tisku. Pokud se ventilátor neotáčí, odpojte přístroj od napájení na několik minut, a poté ho znovu připojte. |
| Chyba kazety | Tonerová kazeta není řádně nainstalována. | Vyjměte sestavu tonerové kazety a jednotky fotoválce. Vyjměte tonerovou kazetu a vraťte ji zpět do jednotky fotoválce. Znovu instalujte sestavu tonerové kazety a jednotky fotoválce zpět do přístroje. Pokud problém přetrvává, kontaktujte zákaznický servis Brother nebo svého místního prodejce společnosti Brother. |
| Chyba rozmeru | Papír v zásobníku nemá správnou velikost. | Vložte do zásobníku správnou velikost papíru určenou na LCD a nastavte velikost papíru pro zásobník. Stiskněte Go (Spustit) . |
| Chyba velik. DX | Velikost papíru stanovená v nastavení velikosti přístroje není dostupná pro automatický oboustranný tisk. Papír v zásobníku nemá správnou velikost a není dostupný pro automatický oboustranný tisk. | Dlouze stiskněte tlačítko Go (Spustit) na dobu přibližně dvou sekund (pokud je to potřeba). Vložte správnou velikost papíru do zásobníku a nastavte velikost papíru pro daný zásobník. Vyberte velikost papíru, která je podporována oboustranným tiskem. Velikost papíru dostupná pro automatický oboustranný tisk je A4. |
| Chybný rozmer | Velikost papíru upřesněná v ovladači tiskárny není stanoveným zásobníkem podporována. | Zvolte velikost papíru podporovanou stanoveným zásobníkem. |
| Kryt je otevreny | Přední kryt není zcela zavřený. | Otevřete a poté pevně zavřete přední kryt přístroje. |
| Kryt je otevreny | Kryt zapékací pece není zcela zavřený. | Zavřete kryt zapékací jednotky, který je umístěn pod zadním krytem přístroje. |
| Malo toneru | Jestliže LCD displej zobrazuje tuto zprávu, můžete stále tisknout. Životnost tonerové kazety se blíží ke konci. | Objednejte si novou tonerovou kazetu již nyní, abyste ji měli připravenou, až se na LCD zobrazí Vymen toner. |

| Chybová zpráva | Příčina | Postup |
|------------------|--|---|
| Nelze tisk. ## | Došlo k mechanické závadě přístroje. | <ul style="list-style-type: none"> Stiskněte a podržte  pro vypnutí přístroje, počkejte několik minut a poté přístroj znovu zapněte. Pokud problém přetrvává, obraťte se na zákaznický servis Brother. |
| Neni jedn. valce | Fotoválec není nainstalovaný správně. | Přeinstalujte sestavu tonerové kazety a jednotky fotoválce zpět do přístroje. |
| Neni papir | V přístroji došel papír nebo papír v zásobníku papíru není správně vložen. | <ul style="list-style-type: none"> Doplňte papír do zásobníku papíru. Ujistěte se, že jsou vodítka papíru nastavena na správnou velikost. Je-li papír v zásobníku, vyjměte jej a znovu jej vložte. Ujistěte se, že jsou vodítka papíru nastavena na správnou velikost. Zásobník papíru nepřepíňujte. |
| Neni papir Z1 | Přístroji se nepodařilo podat papír z uvedeného zásobníku papíru. | Postupujte jedním z následujících způsobů: <ul style="list-style-type: none"> Doplňte papír v zásobníku papíru který je uvedený na LCD. Ujistěte se, že jsou vodítka papíru nastavena na správnou velikost. Je-li papír v zásobníku, vyjměte jej a znovu jej vložte. Ujistěte se, že jsou vodítka papíru nastavena na správnou velikost. Zásobník papíru nepřepíňujte. |
| Neni toner | Tonerová kazeta nebo sestava jednotky fotoválce a tonerové kazety není správně nainstalovaná. | Vyjměte tonerovou kazetu a jednotku fotoválce. Vyjměte tonerovou kazetu z jednotky fotoválce a znovu nainstalujte tonerovou kazetu zpět do jednotky fotoválce. Sestavu fotoválce s tonerovou kazetou vložte zpět do přístroje. Pokud problém přetrvává, vyměňte tonerovou kazetu za novou. |
| Neshoda medii | Typ média určený v ovladači tiskárny se liší od typu papíru určeného v menu přístroje. | Vložte správný typ papíru do zásobníku určeného na LCD a poté zvolte správný typ média v nastavení Typ papíru na přístroji. |
| Oboustr. deakt. | Zadní kryt přístroje není zcela zavřený. | Uzavřete zadní kryt přístroje, až zaklapne v uzavřené poloze. |
| | Zásobník pro oboustranný tisk není správně nainstalován. | Zasuňte oboustranný zásobník pevně do přístroje. |
| Preplnena pamet | Paměť přístroje je plná. | Přibližně na dvě sekundy stiskněte a podržte tlačítko Go (Spustit) a snižte rozlišení tisku. |
| Ruc.podavani | Ručně byl zvolen jako zdroj papíru v ovladači tiskárny, ale v otvoru pro ruční podávání není žádný papír. | Vložte papír do ručního podavače. |
| Tiskova dataPlna | Paměť přístroje je plná. | Přibližně na dvě sekundy stiskněte a podržte tlačítko Go (Spustit) a odstraňte dříve uložená tisková data. |

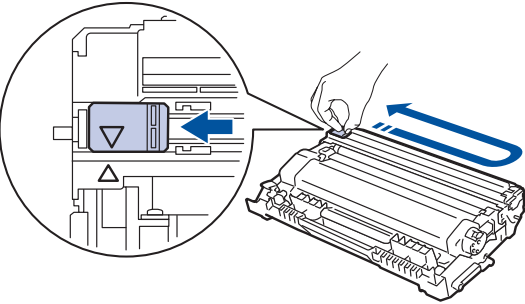
| Chybová zpráva | Příčina | Postup |
|--------------------|---|---|
| Valec ! | Je třeba vyčistit koronový vodič na jednotce fotoválce. | <p>Očistěte koronový vodič fotoválce.</p>  <p>►► <i>Související informace: Čištění koronového vodiče</i></p> <p>Pokud problém přetrvává, vyměňte jednotku fotoválce za novou.</p> |
| | Sestava jednotky fotoválce a tonerové kazety není správně nainstalovaná. | Vyměňte jednotku fotoválce, vyjměte z jednotky fotoválce tonerovou kazetu a vložte tonerovou kazetu zpět do jednotky fotoválce. Nainstalujte jednotku fotoválce znovu do přístroje. |
| Valec brzy konci | Životnost jednotky fotoválce se blíží ke konci. | Objednejte si novou jednotku fotoválce předtím, než se na LCD displeji zobrazí <code>Vymente fotoval..</code> |
| Vymen toner | Končí životnost tonerové kazety. Příklad zastaví všechny tiskové operace. | Vyměňte tonerovou kazetu za novou. |
| Vymen valec | Je čas vyměnit jednotku fotoválce. | Vyměňte jednotku fotoválce za novou. ►► <i>Související informace: Výměna jednotky fotoválce</i> |
| | Čítač jednotky fotoválce nebyl při instalaci nového válce vynulován. | Vynulujte čítač jednotky fotoválce. Viz návod dodávaný s novou jednotkou fotoválce. |
| Zasek papíru vzadu | Papír uvízl v zadní části přístroje. | Otevřete kryt zapékací pece a odstraňte všechny zaseknuté papír. Zavřete kryt zapékací pece. |
| Zasek. 2str. | Papír uvízl v oboustranném zásobníku nebo uvnitř zadního krytu. | Vyjměte oboustranný zásobník a otevřete zadní kryt, abyste vytáhli všechny zaseknuté papír. |
| Zasek. v zasob.1 | Papír uvízl v uvedeném zásobníku papíru. | Vytáhněte zásobník papíru vyznačený na LCD a odstraňte všechny zaseknuté papír. |
| Zaseknutí uvnitř | Papír uvízl uvnitř přístroje. | Otevřete přední kryt, vyjměte sestavu tonerové kazety a jednotky fotoválce a vytáhněte všechny zaseknuté papír. Zavřete přední kryt. |



Související informace

- Odstraňování problémů

Související témata:

- [Výměna spotřebního materiálu](#)
- [Výměna jednotky fotoválce](#)
- [Čištění koronového vodiče](#)

Uvážnutí papíru

Pokud do zásobníku přidáváte nový papír, vždy vyjměte veškerý zbývající papír ze zásobníku, přidejte nový papír a celý stoh papíru srovnejte, než ho vložíte zpět do zásobníku. Tím zabráníte vícenásobnému podávání listů papíru a omezíte uvážnutí papíru.

- Papír uvážl v zásobníku na papír
- Papír uvážl v zadní části přístroje
- Papír uvážl uvnitř přístroje
- Papír uvážl v oboustranném zásobníku

Papír uvízl v zásobníku na papír

Pokud ovládací panel přístroje nebo nástroj Status Monitor indikuje, že došlo k uvíznutí papíru v zásobníku papíru, postupujte následujícím způsobem:

1. Úplně vysuňte zásobník papíru z přístroje.

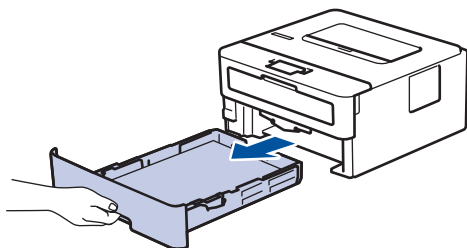

2. Pomalu vytáhněte zaseknutý papír.

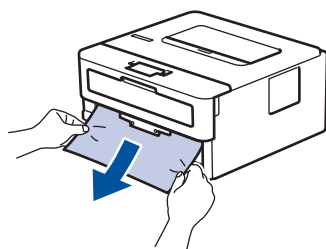

Vytažení zaseknutého papíru směrem dolů oběma rukama vám usnadní odstranění papíru.

3. Stoh papírů dobře provětrejte, aby nedocházelo k dalšímu uvíznutí papíru, a posuňte vodítka papíru tak, aby odpovídala velikosti papíru.

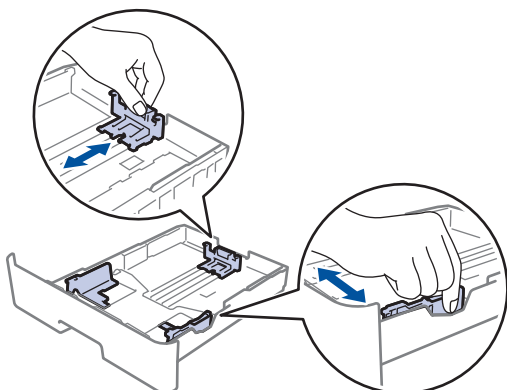

4. Ujistěte se, že papír nepřevyšuje značku maximálního množství papíru (▼▼▼).

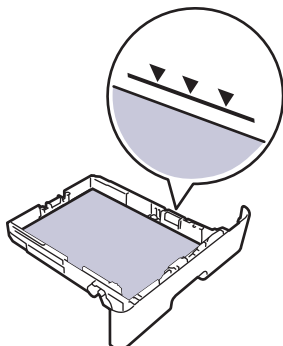

5. Zasuňte zásobník papíru pevně zpět do přístroje.



Související informace

- Uvíznutí papíru

Papír uvízl v zadní části přístroje

Pokud ovládací panel přístroje nebo nástroj Status Monitor indikuje, že došlo k uvíznutí papíru v zadní části přístroje, postupujte následujícím způsobem:

1. Nechejte přístroj zapnutý po dobu 10 minut, aby vnitřní ventilátor zchladil horké součásti uvnitř přístroje.
2. Otevřete zadní kryt.

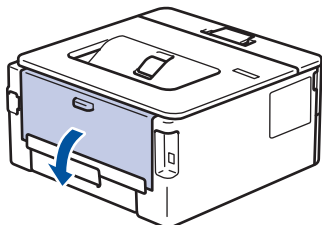

3. Uchopte modré úchytky na pravé a levé straně a sklopte je směrem k sobě. Tím se uvolní kryt zapékací pece.

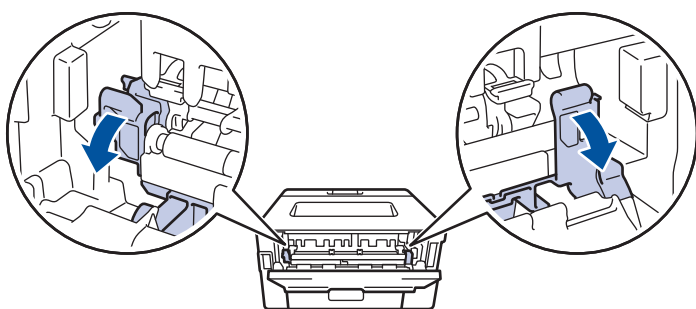

VAROVÁNÍ

VYSOKÁ TEPLOTA

Vnitřní díly přístroje jsou extrémně horké. Než se součástek přístroje dotknete, počkejte, až přístroj vychladne.



Pokud jsou zelené páčky pro obálky uvnitř zadního krytu sklopeny do polohy na obálky, před sklopením zelených úchytek tyto páčky vytáhněte do původní pozice.

4. Oběma rukama opatrně vytáhněte zaseknutý papír z fixační jednotky.

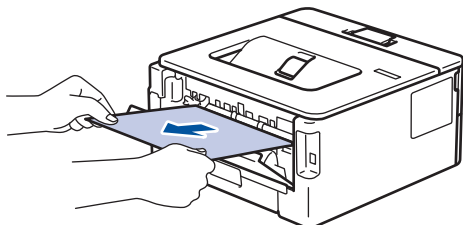

5. Zavřete kryt zapékací pece.

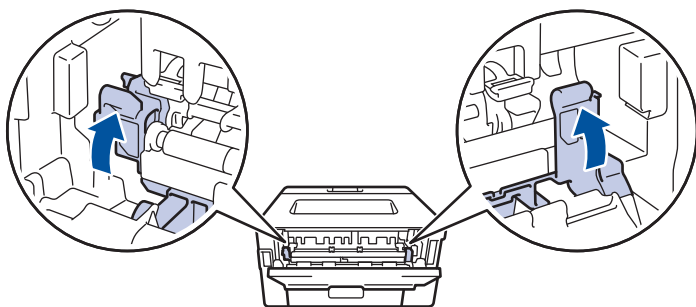

Tisknete-li na obálky, před uzavřením zadního krytu znovu sklopte zelené páčky pro obálky do polohy na obálky.

6. Uzavřete zadní kryt, dokud se nezajistí v uzavřené poloze.



Související informace

- [Uváznutí papíru](#)

Papír uvízl uvnitř přístroje

Pokud ovládací panel přístroje nebo nástroj Status Monitor indikuje, že došlo k uvíznutí papíru uvnitř přístroje, postupujte následujícím způsobem:

1. Nechejte přístroj zapnutý po dobu 10 minut, aby vnitřní ventilátor zchladil horké součásti uvnitř přístroje.
2. Otevřete přední kryt.

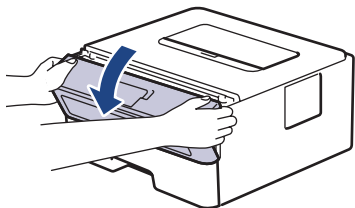

3. Vyjměte sestavu jednotky fotoválce a tonerové kazety.

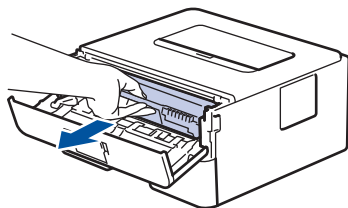

VAROVÁNÍ

HORKÝ POVRCH

Vnitřní díly přístroje jsou extrémně horké. Než se součástek přístroje dotknete, počkejte, až přístroj vychladne.

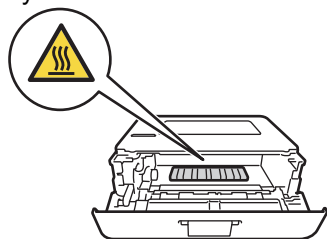

4. Pomalu vytáhněte uvíznutý papír.

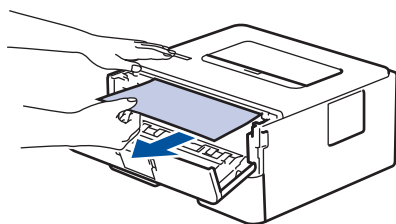

5. Sestavu tonerové kazety a jednotky fotoválce vsadte zpět do přístroje.

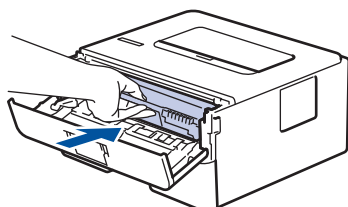

6. Zavřete přední kryt.



Související informace

- [Uvíznutí papíru](#)

Papír uvízl v oboustranném zásobníku

Pokud ovládací panel přístroje nebo nástroj Status Monitor indikuje, že došlo k uváznutí papíru v oboustranném zásobníku papíru, postupujte následujícím způsobem:

1. Nechejte přístroj zapnutý po dobu 10 minut, aby vnitřní ventilátor zchladil horké součásti uvnitř přístroje.
2. Zásobník papíru vytáhněte celý z přístroje.

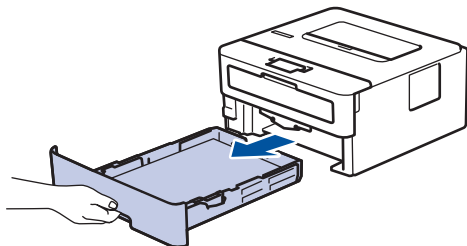

3. Na zadní straně přístroje zcela vysuňte zásobník papíru k oboustrannému tisku z přístroje.

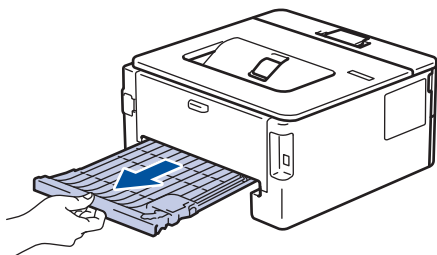

4. Vytáhněte zaseknutý papír z přístroje nebo ze zásobníku k oboustrannému tisku.

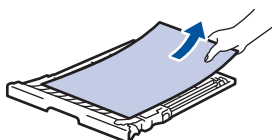
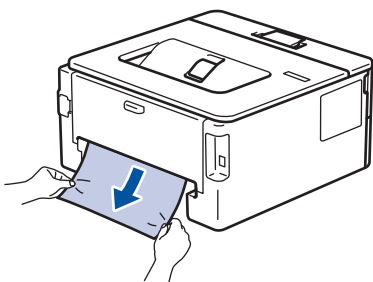

5. Vyjměte papír, který se mohl zaseknout pod přístrojem působením statické elektřiny.

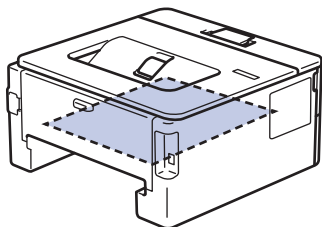

-
6. Pokud papír neuvízl v zásobníku papíru k oboustrannému tisku, otevřete zadní kryt.

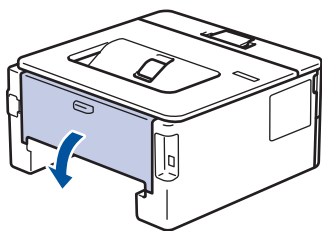

VAROVÁNÍ

HORKÝ POVRCH

Vnitřní díly přístroje jsou extrémně horké. Než se součástek přístroje dotknete, počkejte, až přístroj vychladne.



-
7. Pomocí obou rukou jemně vytáhněte uvíznutý papír ze zadní strany přístroje.

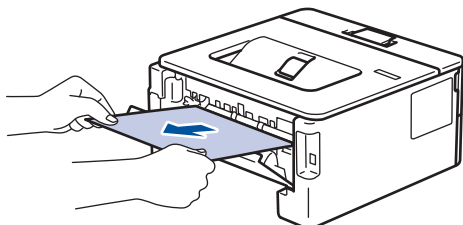

8. Uzavřete zadní kryt, dokud se nezajistí v uzavřené poloze.
9. Vložte oboustranný zásobník pevně zpět do zadní části přístroje.
10. Zasuňte zásobník papíru pevně zpět do přední části přístroje.



Související informace

- [Uvíznutí papíru](#)

Problémy s tiskem

Pokud po přečtení této tabulky stále potřebujete pomoc, přejděte do na stránku Brother Solutions Center na adrese support.brother.com.

| Potíže | Doporučení |
|--------------|---|
| Žádný výtisk | <p>Zkontrolujte, zda přístroj není v režimu vypnutí. Je-li přístroj v režimu vypnutí, stiskněte a podržte tlačítko  na ovládacím panelu a poté znovu odešlete tisková data.</p> <p>Zkontrolujte, zda je nainstalovaný a vybraný správný ovladač tiskárny.</p> <p>Zkontrolujte, zda Status Monitor nebo ovládací panel přístroje zobrazují chybový stav.</p> <p>Zkontrolujte, zda je přístroj ve stavu online:</p> <ul style="list-style-type: none"> Windows® 7 a Windows Server® 2008 R2 Klikněte na  (Start) > Zařízení a tiskárny. Pravým tlačítkem klikněte na Brother XXX-XXXX a poté klikněte na Zobrazit aktuální tiskové úlohy. Klikněte na položku Tiskárna v panelu nabídky. Ujistěte se, že není vybrána možnost Používat tiskárnu offline. Windows Server® 2008 Klikněte na  (Start) > Ovládací panely > Hardware a zvuk > Tiskárny. Klikněte pravým tlačítkem na Brother XXX-XXXX. Ujistěte se, že v seznamu není uvedena možnost Používat tiskárnu offline. Pokud uvedená je, kliknutím na tuto možnost nastavíte ovladač do stavu Online. Windows® 8 a Windows Server® 2012 Přesuňte kurzor myši do pravého dolního rohu pracovní plochy. Po zobrazení lišty nabídky klikněte na Nastavení > Ovládací panely > Hardware a zvuk > Zobrazit zařízení a tiskárny. Klikněte pravým tlačítkem myši na Brother XXX-XXXX. Klikněte na Zobrazit aktuální tiskové úlohy. Pokud se zobrazí možnosti ovladače tiskárny, vyberte svůj ovladač tiskárny. Klikněte na položku Tiskárna v liště nabídek a potom se ujistěte, že není vybrána položka Používat tiskárnu offline. Windows® 10 a Windows Server® 2016 Klikněte na  > Systém Windows > Ovládací panely. Ve skupině Hardware a zvuk klikněte na Zobrazit zařízení a tiskárny. Klikněte pravým tlačítkem myši na Brother XXX-XXXX. Klikněte na Zobrazit aktuální tiskové úlohy. Pokud se zobrazí možnosti ovladače tiskárny, vyberte svůj ovladač tiskárny. Klikněte na položku Tiskárna v liště nabídek a potom se ujistěte, že není vybrána položka Používat tiskárnu offline. Windows Server® 2012 R2 Klikněte na položku Ovládací panely v okně Start. Ve skupině Hardware klikněte na Zobrazit zařízení a tiskárny. Klikněte pravým tlačítkem myši na Brother XXX-XXXX. Klikněte na Zobrazit aktuální tiskové úlohy. Pokud se zobrazí možnosti ovladače tiskárny, |

| Potíže | Doporučení |
|---|---|
| | <p>vyberte svůj ovladač tiskárny. Klikněte na položku Tiskárna v panelu nabídky a potom se ujistěte, že není vybrána položka Používat tiskárnu offline.</p> <ul style="list-style-type: none"> Mac Klikněte na nabídku System Preferences (Systémové předvolby) a potom vyberte položku Printers & Scanners (Tiskárny a skenery). Když je přístroj offline, odstraňte ho pomocí tlačítka  a poté ho přidejte pomocí tlačítka . |
| Přístroj netiskne nebo se tisk zastavil. | <p>Zrušte tiskovou úlohu a vymažte ji z paměti přístroje. Výtisk může být nedokončený. Odešlete tisková data znovu. »» Související informace: Zrušení tiskové úlohy</p> |
| Na obrazovce jsou záhlaví a zápatí viditelné, ale tiskárna je nevytiskne. | <p>V horní a dolní části stránky je nepotisknutelná oblast. Upravte horní a dolní okraj dokumentu, aby mohl být text vytisknut.</p> |
| Přístroj tiskne neočekávaným způsobem nebo tiskne nesprávné znaky. | <p>Zrušte tiskovou úlohu a vymažte ji z paměti přístroje. Výtisk může být nedokončený. Odešlete tisková data znovu. »» Související informace: Zrušení tiskové úlohy</p> <p>Zkontrolujte nastavení vaší aplikace, abyste se ujistili, že je nastavena pro práci s vaším přístrojem.</p> <p>Potvrďte, že je v okně Tisk dané aplikace zvolen ovladač tiskárny Brother.</p> |
| Přístroj vytiskne několik prvních stránek správně, ale na některých dalších stránkách částí textu chybí. | <p>Zkontrolujte nastavení vaší aplikace, abyste se ujistili, že je nastavena pro práci s vaším přístrojem.</p> <p>Přístroj nepřijímá žádná data odeslaná z počítače. Přesvědčte se, že je kabel rozhraní připojen správně.</p> |
| Přístroj netiskne na obě strany papíru, aniž když je nastavení ovladače tiskárny oboustranné a přístroj podporuje oboustranný tisk. | <p>Zkontrolujte nastavení formátu papíru v ovladači tiskárny. Musíte zvolit papír A4, který má gramáž 60 až 105 g/m².</p> |
| Příliš nízká rychlost tisku. | <p>Pokuste se změnit nastavení ovladače tiskárny. Nejvyšší rozlišení vyžaduje delší zpracování dat, odeslání a čas tisku.</p> <p>Pokud jste povolili Tichý režim, vypněte ho v ovladači tiskárny nebo v nabídce nastavení přístroje.</p> |
| Přístroj nepodává papír. | <p>Pokud je papír v zásobníku, vyrovnejte jej. Pokud je papír zvlněný, měli byste ho vyhladit. Někdy pomůže stoh papíru ze zásobníku vyjmout, otočit jej a vrátit zpět do zásobníku.</p> <p>Snižte množství papíru v zásobníku papíru a akci opakujte.</p> <p>(Pro modely se slotem ručního podavače) Ujistěte se, že v ovladači tiskárny není zvolena možnost Ručně pro položku Zdroj papíru.</p> <p>Vyčistěte válečky pro zavádění papíru.</p> |
| Přístroj nepodává papír ze slotu pro ruční podávání. (Pro modely se slotem ručního podavače) | <p>Oběma rukama zatlačte jeden list papíru pevně do slotu pro ruční podávání, až bude horní okraj papíru přitlačen na podávací válečky papíru. Nadále tiskněte papír proti válečkům, dokud přístroj papír neuchopí a nevtáhne ho dále.</p> <p>Vložte do slotu pro ruční podávání pouze jeden list papíru.</p> |

| Potíže | Doporučení |
|---------------------------|--|
| | Přesvědčte se, že je v ovladači tiskárny pro položku Ručně zvolena možnost Zdroj papíru . |
| Přístroj nepodává obálky. | (Pro modely se slotem ručního podavače)Vložte jednu obálku do slotu pro ruční podávání. Vaše aplikace musí být nastavena na tisk velikosti obálek, které používáte. Toto nastavení se obvykle provádí v nabídce nastavení stránky nebo nastavení dokumentu aplikace. |



Související informace

- [Odstraňování problémů](#)

Související témata:

- [Monitorování stavu přístroje z počítače \(Windows®\)](#)
- [Monitorování stavu přístroje z počítače \(Mac\)](#)
- [Zrušení tiskové úlohy](#)
- [Čištění válečků k zavádění papíru](#)



Zvýšení kvality tisku



Máte-li problém s kvalitou tisku, vytiskněte nejprve testovací stránku. Pokud je výtisk v pořádku, problém nejspíš není v tomto přístroji. Zkontrolujte zapojení kabelu rozhraní a vyzkoušejte tisk jiného dokumentu. Pokud výtisk nebo zkušební stránka vytištěná v přístroji nedosahuje uspokojivé kvality, zkontrolujte příklady nedostatečné kvality tisku a řiďte se doporučeními v tabulce.



DŮLEŽITÉ

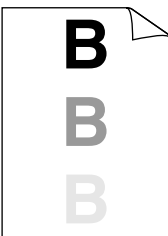

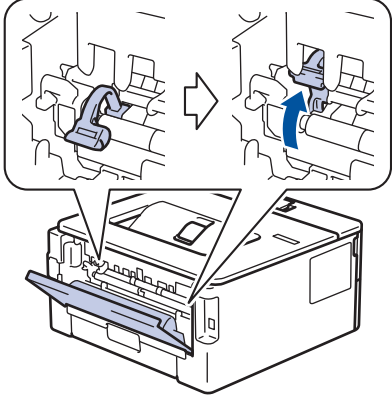
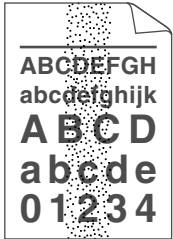
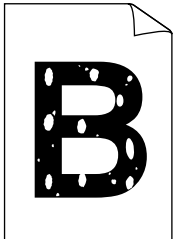
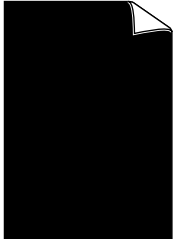
Používání neoriginálního spotřebního materiálu může způsobit problémy s kvalitou tisku, výkonností hardwaru nebo spolehlivostí přístroje.

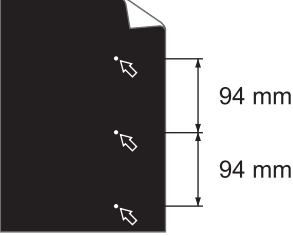
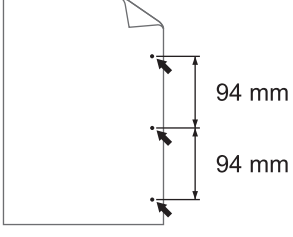
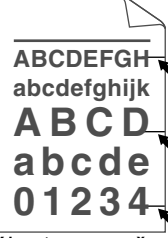

1. Chcete-li zajistit nejlepší kvalitu tisku, doporučujeme použít doporučený papír. Zkontrolujte, zda používáte papír, který splňuje naše technické údaje.
2. Zkontrolujte, zda je tonerová kazeta a jednotka fotoválce správně nainstalována.

| Příklady špatné kvality tisku | Doporučení |
|--|--|
|  <p>Vybledlý tisk</p> | <ul style="list-style-type: none"> • Jestliže přístroj indikuje stav Vyměňte toner, nainstalujte novou tonerovou kazetu. • Zkontrolujte prostředí přístroje. Tento problém s kvalitou tisku mohou způsobit podmínky jako vysoká vlhkost a vysoká teplota atd. • Je-li celá stránka příliš světlá, může být zapnutá volba úspory toneru. V nabídce nastavení nebo v tiskovém ovladači přístroje vypněte režim úspory toneru. • Vyčistěte jednotku fotoválce. • Očistěte koronový vodič fotoválce. • Vyměňte tonerovou kazetu za novou. • Vyměňte jednotku fotoválce za novou jednotku. |
|  <p>Šedé pozadí</p> | <ul style="list-style-type: none"> • Zkontrolujte prostředí přístroje. Na zvýšení zašednutí pozadí mohou mít vliv podmínky, jako například vysoká teplota a vysoká vlhkost. • Vyčistěte jednotku fotoválce. • Vyměňte tonerovou kazetu za novou. • Vyměňte jednotku fotoválce za novou jednotku. |
|  <p>Zdvojený tisk</p> | <ul style="list-style-type: none"> • Zkontrolujte prostředí přístroje. Nízká vlhkost nebo nízká teplota mohou být také příčinou neuspokojivého tisku. • V ovladači tiskárny vyberte odpovídající typ média. • (Pro modely s LCD displejem) V nabídce nastavení vyberte odpovídající typ média. • Zkontrolujte, zda jsou dvě zelené páčky uvnitř zadního krytu v horní poloze. Vytáhněte dvě zelené páčky až nadoraz. |

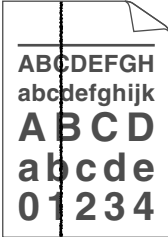
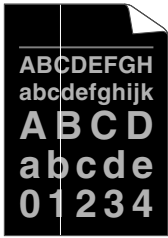
| Příklady špatné kvality tisku | Doporučení |
|--|---|
| |  <ul style="list-style-type: none"> • Vyčistěte jednotku fotoválce. • Vyměňte jednotku fotoválce za novou jednotku. • Vyměňte tonerovou kazetu za novou. • Zapékací jednotka může být poškozená. Obráťte se na zákaznický servis Brother. |
|  <p>Tonerové skvrnky</p> | <ul style="list-style-type: none"> • Zkontrolujte, zda nastavení typu média v ovladači odpovídá typu používaného papíru. • Vyčistěte jednotku fotoválce. • Tonerová kazeta může být poškozená. Vyměňte tonerovou kazetu za novou. • Jednotka fotoválce může být poškozená. Vyměňte jednotku fotoválce za novou jednotku. • Zapékací jednotka může být poškozená. Obráťte se na zákaznický servis Brother. |
|  <p>Bílé skvrny v tisku</p> | <ul style="list-style-type: none"> • V ovladači tiskárny zvolte režim Tlustý papír, nebo použijte tenčí papír, než jaký právě používáte. • (Pro modely s LCD displejem) V nabídce nastavení vyberte odpovídající typ média. • Zkontrolujte prostředí přístroje. Vlhkost nebo vysoká teplota mohou být také příčinou bílých míst v tisku. • Jednotka fotoválce může být poškozená. Vyměňte jednotku fotoválce za novou jednotku. |
|  <p>Celé černé</p> | <ul style="list-style-type: none"> • Očistěte koronový vodič uvnitř jednotky fotoválce. • Jednotka fotoválce může být poškozená. Vyměňte jednotku fotoválce za novou jednotku. |
|  <p>Bílé čáry napříč stránkou</p> | <ul style="list-style-type: none"> • V ovladači tiskárny vyberte odpovídající typ média. • (Pro modely s LCD displejem) V nabídce nastavení vyberte odpovídající typ média. • Problém může zmizet samovolně. K odstranění tohoto problému vytiskněte několik prázdných stránek; to platí zejména v případech, kdy přístroj nebyl dlouho používán. • Vyčistěte jednotku fotoválce. • Jednotka fotoválce může být poškozená. Vyměňte jednotku fotoválce za novou jednotku. |

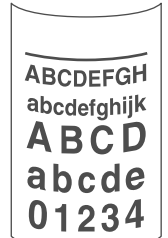
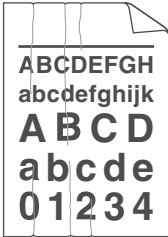
| Příklady špatné kvality tisku | Doporučení |
|--|--|
|  <p data-bbox="370 405 579 432">Linky přes stránku</p> | <ul data-bbox="818 170 1390 277" style="list-style-type: none"> • Vyčistěte jednotku fotoválce. • Jednotka fotoválce může být poškozená. Vyměňte jednotku fotoválce za novou jednotku. |
|  <p data-bbox="177 689 772 716">Bílé čáry nebo pruhy či vynechávání po celé stránce.</p> | <ul data-bbox="818 454 1473 651" style="list-style-type: none"> • Zkontrolujte prostředí přístroje. Tento problém s kvalitou tisku mohou způsobit podmínky, jako např. vysoká vlhkost a vysoké teploty. • Vyčistěte jednotku fotoválce. • Jestliže se problém nevyřeší po tisku několika stránek, vyměňte jednotku fotoválce za novou. |
|  <p data-bbox="172 976 780 1032">Bílé skvrny v černém textu a grafice ve vzdálenosti 94 mm</p>  <p data-bbox="272 1285 679 1312">Černé skvrny ve vzdálenosti 94 mm</p> | <ul data-bbox="818 734 1433 972" style="list-style-type: none"> • Nedojde-li po vytištění několika stran k vyřešení problému, možná ve fotoválci uvízl cizí materiál, například lepidlo ze štítku. Vyčistěte fotoválec. <ul data-bbox="855 835 1433 891" style="list-style-type: none"> ➤➤ <i>Související informace: Čištění fotoválce pomocí bodového tisku na válec</i> • Jednotka fotoválce může být poškozená. Vyměňte jednotku fotoválce za novou jednotku. |
|  <p data-bbox="240 1570 708 1597">Značky černého toneru přes celou stranu</p> | <ul data-bbox="818 1330 1461 1883" style="list-style-type: none"> • Jestliže používáte listy se štítky pro laserové tiskárny, lepidlo ze štítků může někdy přilnout k povrchu válce. Vyčistěte jednotku fotoválce. <ul data-bbox="855 1429 1433 1485" style="list-style-type: none"> ➤➤ <i>Související informace: Čištění fotoválce pomocí bodového tisku na válec</i> • Jestliže jste použili papír se sponami nebo svorkami, jednotka fotoválce může být poškozená. • Jestliže zůstala nevybalená jednotka fotoválce vystavená přímému slunečnímu záření (nebo jinému druhu dlouhodobého přímého osvětlení), může být poškozená. • Vyčistěte jednotku fotoválce. • Tonerová kazeta může být poškozená. Vyměňte tonerovou kazetu za novou. • Jednotka fotoválce může být poškozená. Vyměňte jednotku fotoválce za novou jednotku. |

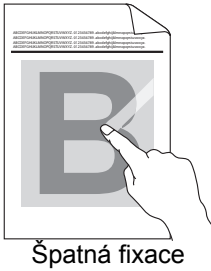
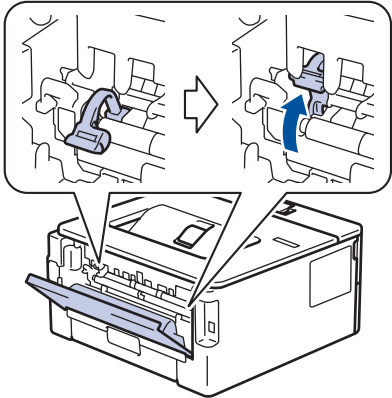
| Příklady špatné kvality tisku | Doporučení |
|---|---|
|  <p>Na stránce se vyskytují svislé černé čáry Potištěné stránky mají rozmazaný toner směrem dolů</p> | <ul style="list-style-type: none"> Očistěte koronový vodič v jednotce fotoválce posunutím zeleného jezdcе. Ujistěte se, že zelená západka na fotoválci je ve výchozí poloze. Tonerová kazeta může být poškozená. Vyměňte tonerovou kazetu za novou. Jednotka fotoválce může být poškozená. Vyměňte jednotku fotoválce za novou jednotku. Zapékací jednotka může být poškozená. Obráťte se na zákaznický servis Brother. |
|  <p>Bílé čáry podél stránky</p> | <ul style="list-style-type: none"> Ujistěte se, že se do přístroje a kolem jednotky fotoválce a tonerové kazety nedostal cizí materiál, jako je útržek papíru, lepicí štítek nebo prach. Tonerová kazeta může být poškozená. Vyměňte tonerovou kazetu za novou. Jednotka fotoválce může být poškozená. Vyměňte jednotku fotoválce za novou jednotku. |
|  <p>Korekce zkosení</p> | <ul style="list-style-type: none"> Ujistěte se, že je papír či jiné tiskové médium řádně vloženo do zásobníku papíru a zda nejsou vodítka nastavena příliš těsně nebo příliš volně od stohu papíru. Správně nastavte vodítka papíru. Zásobník papíru je pravděpodobně přeplněný. Zkontrolujte kvalitu a typ papíru. Zkontrolujte, zda se uvnitř přístroje nenacházejí cizí předměty, např. svorka nebo potrhaný papír. Jestliže k problému dochází pouze během automatického oboustranného tisku, zkontrolujte, zda v oboustranném zásobníku není utržený papír. Ověřte, že oboustranný zásobník je zcela zasunut a zadní kryt kompletně uzavřen. |
|  <p>Zvlněný tisk</p> | <ul style="list-style-type: none"> Zkontrolujte kvalitu a typ papíru. Zkroucení papíru způsobí vysoké teploty a vysoká vlhkost. Pokud nepoužíváte přístroj často, je možné, že byl papír v zásobníku papíru příliš dlouho. Obráťte stoh papírů v zásobníku papíru. Stoh papírů také promněte a otočte v zásobníku papíru o 180°. Otevřete zadní kryt (zásobník pro výstup papíru lícem nahoru) a nechejte potištěný papír vystoupit na zásobník pro výstup papíru lícem nahoru. Jestliže nepoužíváte doporučená tisková média, v ovladači tiskárny vyberte funkci Omezit pomačkání papíru. |
|  <p>Pomačkání nebo přehyby</p> | <ul style="list-style-type: none"> Ujistěte se, že je papír do zásobníku vložen správně. Zkontrolujte kvalitu a typ papíru. Přetočte svazek papírů v zásobníku nebo otočte papír ve vstupním zásobníku o 180°. |

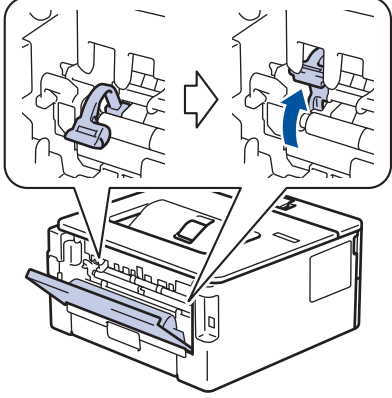
| Příklady špatné kvality tisku | Doporučení |
|--|---|
|  <p>Špatná fixace</p> | <ul style="list-style-type: none"> Zkontrolujte, zda jsou dvě zelené páčky uvnitř zadního krytu v horní poloze. Vytáhněte dvě zelené páčky až nadoraz.  <ul style="list-style-type: none"> Zkontrolujte, zda nastavení typu média v ovladači tiskárny odpovídá typu používaného papíru. V ovladači tiskárny vyberte režim Zlepšit fixaci toneru. Pokud tato volba neposkytne dostatečné zlepšení, změňte nastavení ovladače tiskárny v Typ papíru na nastavení silnějšího papíru. Tisknete-li obálku, vyberte v nastavení typu média možnost Tlusté obálky. |
|  <p>Obálka se mačká.</p> | <ul style="list-style-type: none"> Při tisku obálek zkontrolujte, zda jsou dvě zelené páčky uvnitř zadního krytu sklopeny dolů do polohy k použití obálek. Po dokončení tisku obálek vraťte obě šedé páčky zpět do původní polohy. Zatáhněte za páčky až nadoraz.  <ul style="list-style-type: none"> Obálky potiskujte vždy s otevřeným zadním krytem (zásobník pro výstup lícem nahoru). (Pro modely se slotem ručního podavače) Obálky podávejte pouze slotem k ručnímu podávání. |



Související informace

- Odstraňování problémů

Související témata:

- Test tisku
- Čištění fotoválce pomocí tisku kontrolních teček
- Snížení spotřeby toneru
- Výměna tonerové kazety
- Výměna jednotky fotoválce

Problémy se sítí

- Chybová hlášení
- Kde lze najít síťová nastavení zařízení Brother?
- Nelze dokončit konfiguraci nastavení bezdrátové sítě
- Použití nástroje na opravu síťového připojení (Windows®)
- Příklad Brother nemůže tisknout prostřednictvím sítě
- Jak zkontrolovat, zda síťová zařízení fungují správně

Chybová hlášení

Související modely: HL-L2357DW/HL-L2352DW/HL-L2375DW

Pokud dojde k chybě, přístroj Brother zobrazí chybové hlášení. Nejběžnější chybová hlášení jsou uvedena v tabulce.

| Chybová hlášení | Příčina | Náprava |
|-----------------|--|---|
| Chyba spojení | Jiná zařízení se snaží současně o připojení k síti Wi-Fi Direct. | Zkontrolujte, zda se k síti Wi-Fi Direct nesnaží připojit žádná jiná zařízení, a potom se pokuste opět nakonfigurovat nastavení Wi-Fi Direct. |
| Pripoj. selhalo | Přístroj Brother a mobilní zařízení nemůžou během konfiguraci sítě Wi-Fi Direct komunikovat. | <ul style="list-style-type: none">• Přesuňte mobilní zařízení blíže k zařízení Brother.• Přesuňte zařízení Brother a mobilní zařízení na místo bez překážek.• Pokud používáte metodu PIN WPS, ujistěte se, zda jste zadali správný PIN. |
| Zadne zarizeni | Při konfiguraci sítě Wi-Fi Direct přístroj Brother nemohl najít vaše mobilní zařízení. | <ul style="list-style-type: none">• Zkontrolujte, zda je zařízení a mobilní zařízení v režimu Wi-Fi Direct.• Přesuňte mobilní zařízení blíže k zařízení Brother.• Přesuňte zařízení Brother a mobilní zařízení na místo bez překážek.• Pokud konfiguruje síť Wi-Fi Direct ručně, ujistěte se, zda jste zadali správné heslo.• Pokud má vaše mobilní zařízení konfigurační stránku pro získání IP adresy, ujistěte se, že na vašem mobilním zařízení byla nakonfigurována IP adresa pomocí DHCP. |



Související informace

- [Problémy se sítí](#)

Kde lze najít síťová nastavení zařízení Brother?

Související modely: HL-L2357DW/HL-L2352DW/HL-L2372DN/HL-L2375DW

- [Tisk zprávy konfigurace sítě](#)
- [Změna nastavení přístroje z počítače](#)

Nelze dokončit konfiguraci nastavení bezdrátové sítě

Související modely: HL-L2357DW/HL-L2352DW/HL-L2375DW

Vypněte a znovu zapněte bezdrátový směrovač. Potom zkuste nakonfigurovat nastavení bezdrátové sítě znovu. Pokud problém nelze odstranit, postupujte podle následujících pokynů:

Zjištění problému pomocí zprávy sítě WLAN.

| Příčina | Postup | Rozhraní |
|--|--|----------------|
| Nastavení zabezpečení (SSID/síťový klíč) nejsou správná. | <ul style="list-style-type: none"> Potvrďte nastavení zabezpečení pomocí nástroje pro nastavení bezdrátové sítě Wireless Setup Helper. Podrobnější informace a možnost stažení programového nástroje naleznete na stránce Soubory ke stažení vašeho modelu na stránkách centra podpory Brother Solutions Center na adrese support.brother.com. Vyberte a ověřte, zda používáte správná nastavení zabezpečení. <ul style="list-style-type: none"> Informace o tom, jak najít bezpečnostní nastavení naleznete v pokynech dodaných s bezdrátovým LAN přístupovým bodem / směrovačem. Název výrobce nebo číslo modelu bezdrátového LAN přístupového bodu / směrovače může být použito jako výchozí bezpečnostní nastavení. Poradte se s výrobcem přístupového bodu/směrovače, s poskytovatelem Internetu nebo se správcem sítě. | Bezdrátová síť |
| Adresa MAC zařízení Brother není povolena. | Ověřte, že je MAC adresa přístroje Brother povolena ve filtru. MAC adresu naleznete v ovládacím panelu přístroje Brother. | Bezdrátová síť |
| Bezdrátový LAN přístupový bod / směrovač se nachází v režimu utajení (nevysílá SSID). | <ul style="list-style-type: none"> Ručně zadejte správný název SSID nebo síťový klíč. Zkontrolujte název SSID nebo síťový klíč v pokynech dodaných s vaším bezdrátovým LAN přístupovým bodem / směrovačem a znovu nakonfigurujte nastavení bezdrátové sítě. | Bezdrátová síť |
| Vaše bezpečnostní nastavení (SSID/heslo) nejsou správná. | <ul style="list-style-type: none"> Potvrďte SSID a heslo. <ul style="list-style-type: none"> Když konfiguruje síť ručně, na zařízení Brother se zobrazí SSID a heslo. Pokud vaše mobilní zařízení podporuje ruční konfiguraci, SSID a heslo se zobrazí na displeji vašeho mobilního zařízení. | Wi-Fi Direct |
| Používáte operační systém Android™ 4.0. | Pokud se vaše mobilní zařízení odpojí během přibližně šest minut po používání Wi-Fi Direct, zkuste konfiguraci jedním stisknutím pomocí WPS (doporučeno) a nastavte přístroj Brother jako vlastníka skupiny. | Wi-Fi Direct |
| Vaše zařízení Brother je umístěno daleko od mobilního zařízení. | Během konfigurace nastavení sítě Wi-Fi Direct přesuňte přístroj Brother na vzdálenost přibližně 1 metru od mobilního zařízení. | Wi-Fi Direct |
| Mezi zařízením a mobilním zařízením se nachází nějaké překážky (např. zdi či nábytek). | Přesuňte zařízení Brother do oblasti bez překážek. | Wi-Fi Direct |
| Někde v blízkosti přístroje Brother nebo mobilního zařízení je nějaký bezdrátový počítač, zařízení s podporou Bluetooth®, mikrovlnná trouba nebo digitální bezdrátový telefon. | Přesuňte ostatní zařízení dále od zařízení Brother nebo mobilního zařízení. | Wi-Fi Direct |
| Pokud jste vyzkoušeli všechny z vše uvedených | <ul style="list-style-type: none"> Vypněte a znovu zapněte zařízení Brother. Potom zkuste nakonfigurovat nastavení Wi-Fi Direct znovu. | Wi-Fi Direct |

| Příčina | Postup | Rozhraní |
|---|---|----------|
| variant, ale stále se nedaří dokončit konfiguraci funkce Wi-Fi Direct™, můžete provést ještě následující. | <ul style="list-style-type: none">• Pokud používáte zařízení Brother jako klient, potvrďte, kolik zařízení je povoleno v aktuální síti Wi-Fi Direct a poté zkontrolujte, kolik zařízení je připojeno. | |

Pro systém Windows®

Pokud bylo bezdrátové připojení přerušeno a pokud jste zkontrolovali a vyzkoušeli všechny výše uvedené možnosti, doporučujeme použít nástroj na opravu síťového připojení.



Související informace

- [Problémy se sítí](#)

Související témata:

- [Konfigurování přístroje k používání v bezdrátové síti, když není vysílán identifikátor SSID](#)
- [Použití Wi-Fi Direct®](#)

Použití nástroje na opravu síťového připojení (Windows®)

Související modely: HL-L2357DW/HL-L2352DW/HL-L2372DN/HL-L2375DW

Použijte nástroj na opravu síťového připojení pro opravu síťových nastavení přístroje Brother. Nástroj přiřadí správnou IP adresu a masku podsítě.

- Windows® 7/Windows® 8/Windows® 10
Musíte být přihlášení s oprávněním správce.
- Zkontrolujte, zda je zařízení Brother zapnuté a připojené ke stejné síti jako váš počítač.

1. Postupujte jedním z následujících způsobů:

| Volba | Popis |
|--|---|
| Windows Server® 2008 | Klikněte na tlačítko  (Start) > Všechny programy > Brother > Brother Utilities . Klikněte na rozevírací seznam a vyberte název vašeho modelu (pokud ještě není zvolen). Klikněte na Nástroje na levé straně panelu a potom klikněte na Nástroj pro opravu síťového připojení . |
| Windows® 7 | Klikněte na tlačítko  (Start) > Všechny programy > Brother > Brother Utilities . Klikněte na rozevírací seznam a vyberte název vašeho modelu (pokud ještě není zvolen). Klikněte na Nástroje na levé straně panelu a potom klikněte na Nástroj pro opravu síťového připojení . |
| Windows® 8 / Windows® 10 | Spusťte aplikaci  (Brother Utilities), klikněte na rozevírací seznam a vyberte název vašeho modelu (pokud ještě není zvolen). Klikněte na Nástroje na levé straně panelu a potom klikněte na Nástroj pro opravu síťového připojení . |
| Windows Server® 2012 / 2012 R2 / 2016 | Spusťte aplikaci  (Brother Utilities), klikněte na rozevírací seznam a vyberte název vašeho modelu (pokud ještě není zvolen). Klikněte na Nástroje na levé straně panelu a potom klikněte na Nástroj pro opravu síťového připojení . |



- Pokud se objeví obrazovka **Řízení uživatelských účtů**, klikněte na **Ano**.

2. Postupujte podle zobrazených pokynů.

3. Zkontrolujte diagnostiku ve Zprávě konfigurace sítě nebo na stránce Nastavení tiskárny.



Nástroj na opravu síťového připojení se spustí automaticky, pokud při používání nástroje Status Monitor zaškrtnete políčko **Povolit nástroj pro opravu síťového připojení**. Klikněte pravým tlačítkem na obrazovku Status Monitor a potom klikněte na **Další nastavení** > **Povolit nástroj pro opravu síťového připojení**. Tento postup není doporučen, když váš správce sítě nastavil IP adresu na statickou, protože se tím automaticky změní IP adresa.

Pokud není přidělena správná IP adresa a maska podsítě ani po použití nástroje pro opravu síťového připojení, požádejte o tyto informace správce sítě.



Související informace



- [Problémy se sítí](#)

Související témata:

- Tisk zprávy konfigurace sítě
 - Příklad Brother nemůže tisknout prostřednictvím sítě
 - Jak zkontrolovat, zda síťová zařízení fungují správně
-

Příklad Brother nemůže tisknout prostřednictvím sítě

Související modely: HL-L2357DW/HL-L2352DW/HL-L2372DN/HL-L2375DW

| Příčina | Postup | Rozhraní |
|---|---|----------------------------|
| Váš bezpečnostní software blokuje přístup zařízení k síti. | Některé bezpečnostní programy mohou blokovat přístup bez zobrazení dialogového okna s výstrahou zabezpečení i po úspěšné instalaci. Chcete-li povolit přístup, prozkoumejte návod k vašemu bezpečnostnímu softwaru nebo se obraťte na jeho výrobce. | Drátová/ bezdrátová síť |
| Váš přístroj Brother je přiřazen k dostupné IP adrese. | <ul style="list-style-type: none"> Ověřte adresu IP a masku podsítě. <p>Ověřte, zda jsou adresy IP a masky podsítě vašeho počítače a zařízení Brother správné a zda se nacházejí ve stejné síti.</p> <p>Více informací o tom, jak ověřit IP adresu a masku podsítě, vám poskytne správce sítě.</p> <ul style="list-style-type: none"> Windows® <p>Ověřte adresu IP a masku podsítě pomocí nástroje na opravu síťového připojení.</p> | Drátová/ bezdrátová síť |
| V tiskové frontě počítače se nachází nezdařená tisková úloha. | <ul style="list-style-type: none"> Pokud se nezdařená tisková úloha dosud nachází v tiskové frontě vašeho počítače, odstraňte ji. V opačném případě dvakrát klikněte na ikonu tiskárny v následující složce a zrušte všechny dokumenty: <ul style="list-style-type: none"> Windows® 7 <p>Klikněte na tlačítko  (Start) > Zařízení a tiskárny > Tiskárny a faxy.</p> Windows® 8 <p>Přesuňte kurzor myši do pravého dolního rohu pracovní plochy. Po zobrazení lišty nabídky klikněte na Nastavení > Ovládací panely. Ve skupině Hardware a zvuk klikněte na Zobrazit zařízení a tiskárny > Tiskárny.</p> Windows® 10 a Windows Server® 2016 <p>Klikněte na  > Systém Windows > Ovládací panely. Ve skupině Hardware a zvuk klikněte na Zobrazit zařízení a tiskárny > Tiskárny.</p> Windows Server® 2008 <p>Klikněte na tlačítko Start > Ovládací panely > Tiskárny.</p> Windows Server® 2012 <p>Přesuňte kurzor myši do pravého dolního rohu pracovní plochy. Po zobrazení lišty nabídky klikněte na Nastavení > Ovládací panely. Ve skupině Hardware klikněte na Zobrazit zařízení a tiskárny > Tiskárna.</p> Windows Server® 2012 R2 <p>Klikněte na položku Ovládací panely na obrazovce Start. Ve skupině Hardware klikněte na Zobrazit zařízení a tiskárny.</p> macOS v10.10.5, v10.11.x, v10.12.x <p>Klikněte na System Preferences (Systémové předvolby) > Printers & Scanners (Tiskárny a skenery).</p> | Drátová/ bezdrátová síť |
| Příklad Brother není připojen k bezdrátové síti. | Vytiskněte hlášení o síti WLAN a vyhledejte v ní chybový kód. | Bezdrátová síť |

Pokud jste zkontrolovali a vyzkoušeli všechny výše uvedené možnosti, ale váš přístroj Brother stále netiskne, odinstalujte a znovu nainstalujte ovladač tiskárny.



Související informace

- Problémy se sítí

Související témata:

- Tisk hlášení o síti WLAN
- Kódy chyb zprávy o bezdrátovém připojení LAN
- Použití nástroje na opravu síťového připojení (Windows®)
- Jak zkontrolovat, zda síťová zařízení fungují správně

Jak zkontrolovat, zda síťová zařízení fungují správně

Související modely: HL-L2357DW/HL-L2352DW/HL-L2372DN/HL-L2375DW

| Kontrola | Postup | Rozhraní |
|--|--|------------------------|
| Zkontrolujte, zda je zapnuté zařízení Brother, přístupový bod/směrovač nebo síťový rozbočovač. | <p>Zkontrolujte následující:</p> <ul style="list-style-type: none"> Napájecí kabel je správně připojen a zařízení Brother je zapnuto. Přístupový bod/směrovač nebo rozbočovač je zapnutý a jeho tlačítko spojení bliká. Ze zařízení byl odstraněn veškerý ochranný obal. Je správně nainstalována tonerová kazeta i fotoválec. Přední a zadní kryty jsou zcela zavřené. Papír je správně vložen v zásobníku papíru. (Pro drátové síť) Síťový kabel je bezpečně připojen k zařízení Brother a ke směrovači nebo rozbočovači. | Drátová/ bezdrátová |
| Zkontrolujte Link Status ve Zprávě konfigurace sítě nebo na stránce Nastavení tiskárny. | Vytiskněte Zprávu o konfiguraci sítě a zkontrolujte, že Ethernet Link Status nebo Wireless Link Status je Link OK . | Drátová/ bezdrátová |
| Zkontrolujte, zda lze provést test „ping“ zařízení Brother z počítače. | <p>Pingujte přístroj Brother z počítače s použitím IP adresy nebo názvu uzlu v příkazovém řádku systému Windows® nebo v aplikaci Mac Terminal:</p> <p>ping <ipaddress> nebo <nodename>.</p> <ul style="list-style-type: none"> Úspěch: Zařízení Brother funguje správně a je připojeno ke stejné síti, jako váš počítač. Neúspěch: Zařízení Brother není připojeno ke stejné síti, jako váš počítač. <p>(Windows®) Požádejte správce sítě a použijte nástroj na opravu síťového připojení pro opravu adresy IP a masky podsítě.</p> <p>(Mac) Potvrďte, zda jsou adresa IP a maska podsítě nastaveny správně.</p> | Drátová/ bezdrátová |
| Zkontrolujte, zda je vaše zařízení Brother připojeno k bezdrátové síti. | Vytiskněte hlášení o síti WLAN a vyhledejte v ní chybový kód. | Bezdrátová síť |

Pokud jste zkontrolovali a vyzkoušeli všechny výše uvedené možnosti, ale přesto máte problémy, najdete informace o SSID a síťovém klíči v pokynech dodaných s bezdrátovým LAN přístupovým bodem/směrovačem a správně je nastavte.



Související informace

- [Problémy se sítí](#)

Související témata:

- [Tisk zprávy konfigurace sítě](#)
- [Tisk hlášení o síti WLAN](#)
- [Kódy chyb zprávy o bezdrátovém připojení LAN](#)
- [Použití nástroje na opravu síťového připojení \(Windows®\)](#)
- [Přístroj Brother nemůže tisknout prostřednictvím sítě](#)

Problémy související se službou Google Cloud Print

Související modely: HL-L2357DW/HL-L2352DW/HL-L2372DN/HL-L2375DW

| Problém | Doporučení |
|---|--|
| Můj přístroj Brother se neobjevuje v seznamu tiskáren. | Ujistěte se, že je přístroj zapnutý. |
| | Ujistěte se, že je služba Google Cloud Print™ aktivovaná. |
| | Ujistěte se, že je přístroj ve službě Google Cloud Print™ zaregistrovaný. Pokud tomu tak není, pokuste se jej zaregistrovat znovu. |
| Nelze tisknout. | Ujistěte se, že je přístroj zapnutý. |
| | Ověřte síťová nastavení. >>> Související informace |
| | Některé soubory nemusí být možné vytisknout nebo nemusí vypadat přesně tak, jak jsou zobrazeny. |
| Přístroj Brother nelze zaregistrovat ke službě Google Cloud Print™. | Ujistěte se, že je přístroj připojen k síti s přístupem na Internet. |
| | Ověřte, zda jsou datum a čas na přístroji nastaveny správně. |
| Při pokusu o registraci ve službě Google Cloud Print™ nevidím na přístroji Brother potvrzovací zprávu, ani po zopakování registračního postupu. | Ujistěte se, že je přístroj Brother během registrace ve službě Google Cloud Print™ nečinný. |



Související informace

- [Odstraňování problémů](#)

Související témata:

- [Síťová nastavení pro použití služby Google Cloud Print](#)

Problémy s funkcí AirPrint

| Problém | Doporučení |
|--|---|
| Můj přístroj Brother se neobjevuje v seznamu tiskáren. | Ujistěte se, že je přístroj Brother zapnutý. |
| | Ověřte síťová nastavení. >> Související informace |
| | Přesuňte mobilní zařízení blíže k bezdrátovému přístupovému bodu/routeru nebo k vašemu přístroji Brother. |
| Nelze tisknout. | Ujistěte se, že je přístroj Brother zapnutý. |
| | Potvrďte síťová nastavení. >> Související informace |
| Při pokusu o tisk vícestránkového dokumentu ze zařízení iOS se vytiskne POUZE první stránka. | Ujistěte se, že používáte nejnovější verzi operačního systému. Pro více informací o službě AirPrint nahlédněte do následujícího článku podpory Apple: support.apple.com/kb/HT4356 . |



Související informace

- [Odstraňování problémů](#)

Související témata:

- [Přehled funkce AirPrint](#)

Další problémy

| Potíže | Doporučení |
|--|---|
| Přístroj se nezapne. | <p>Nepříznivé podmínky při napájení (jako blesk nebo přepětí) mohou spustit interní bezpečnostní mechanismy přístroje. Odpojte napájecí kabel. Počkejte deset minut, potom napájecí kabel zapojte a přístroj zapněte stisknutím .</p> <p>Pokud problém není vyřešen a používáte-li výkonový vypínač, odpojte ho, abyste se ujistili, že problém není v něm. Zapojte napájecí kabel přístroje přímo do jiné funkční elektrické zásuvky. Pokud napájení stále nefunguje, zkuste jiný napájecí kabel.</p> |
| Program od společnosti Brother nelze nainstalovat. | <p>(Windows®)</p> <p>Pokud se během instalace na obrazovce počítače zobrazí varování bezpečnostního programu, změňte nastavení bezpečnostního programu tak, aby bylo výrobku Brother umožněno spustit instalační nebo jiný program.</p> <p>(Mac)</p> <p>Používáte-li funkci firewall aplikaci anti-spyware nebo antivirus bezpečnostního programu, dočasně tuto funkci zakažte a potom nainstalujte program Brother.</p> |



Související informace

- [Odstraňování problémů](#)

Informace o přístroji

- [Kontrola výrobního čísla](#)
- [Kontrola verze firmwaru](#)
- [Přehled funkcí resetu](#)
- [Resetujte přístroj Brother](#)

Kontrola výrobního čísla

Související modely: HL-L2357DW/HL-L2352DW/HL-L2372DN/HL-L2375DW

1. Stisknutím tlačítka ▲ nebo ▼ vyberte volbu [Příst. info.] a potom stiskněte tlačítko **OK**.
2. Stisknutím tlačítka ▲ nebo ▼ vyberte volbu [Výrobní číslo] a potom stiskněte tlačítko **OK**.

Na LCD se zobrazuje současné výrobní číslo přístroje.



Související informace

- [Informace o přístroji](#)

Kontrola verze firmwaru

Související modely: HL-L2357DW/HL-L2352DW/HL-L2372DN/HL-L2375DW

1. Stisknutím tlačítka ▲ nebo ▼ zobrazte volbu [Prist. info.] a potom stiskněte tlačítko **OK**.
2. Stisknutím tlačítka ▲ nebo ▼ zobrazte volbu [Verze firmware] a potom stiskněte tlačítko **OK**.

Na LCD se zobrazuje současná verze firmwaru přístroje.



Související informace

- [Informace o přístroji](#)

Přehled funkcí resetu

Související modely: HL-L2357DW/HL-L2352DW/HL-L2372DN/HL-L2375DW

K dispozici jsou následující funkce resetování:



Před výběrem funkce Reset nastavení sítě nebo Reset na tovární nastavení odpojte propojovací kabel.



Dílní funkce resetu nejsou u některých modelů dostupné.

1. Reset přístroje

Tato funkce resetuje následující nastavení:

- Nastavení zámku
- Nastavení jazyka

2. Reset síťových nastavení (pro síťové modely)

Tiskový server lze resetovat zpět na jeho výchozí tovární nastavení (včetně informací o heslu a IP adrese).

3. Tovární nastavení

Společnost Brother důrazně doporučuje provést tuto operaci, až budete přístroj likvidovat.



Související informace

- [Informace o přístroji](#)

Resetujte přístroj Brother

Související modely: HL-L2357DW/HL-L2352DW/HL-L2372DN/HL-L2375DW

1. Stisknutím tlačítka ▲ nebo ▼ zobrazte volbu [Pocat.nastav.] a potom stiskněte tlačítko **OK**.
2. Stisknutím tlačítka ▲ nebo ▼ zobrazte volbu [Nulovani] a potom stiskněte tlačítko **OK**.
3. Stisknutím ▲ nebo ▼ vyberte typ resetu, který chcete provést, a poté stiskněte tlačítko **OK**.
4. Stiskněte ▼.
5. Stiskněte tlačítko ▼ pro [Ano].
Zařízení se restartuje.



Související informace

- [Informace o přístroji](#)

Pravidelná údržba

- [Výměna spotřebního materiálu](#)
- [Čištění přístroje](#)
- [Kontrola zbývající životnosti součástí](#)
- [Balení a expedice vašeho přístroje Brother](#)

Výměna spotřebního materiálu

Spotřební materiál je nutno vyměňovat, kdykoliv přístroj naznačí konec jeho životnosti.

Používání spotřebního materiálu od jiných výrobců než společnosti Brother může způsobit problémy s kvalitou tisku, výkonností hardwaru nebo spolehlivostí přístroje. Tonerová kazeta a fotoválec jsou dva samostatné kusy spotřebního materiálu. Ujistěte se, že jsou obě nainstalovány jako sestava. Název modelu u spotřebního materiálu se může lišit v závislosti na zemi.

POZNÁMKA

- Použitý spotřební materiál vložte do plastového pytle. Pytel řádně utěsněte, aby se tonerový prach nevysypal z kazety.
- Pokyny týkající se vrácení použitého spotřebního materiálu do sběrného a recyklačního programu společnosti Brother naleznete na webových stránkách www.brother.com/original/index.html. Jestliže se rozhodnete použít spotřební materiál nevracet, oddělte ho od běžného domovního odpadu a zlikvidujte ho v souladu s místními předpisy. V případě jakýchkoliv otázek kontaktujte místní sběrné středisko odpadu.
- Doporučujeme, abyste použitý i nový spotřební materiál pokládali na list papíru pro případ, že by se materiál uvnitř vysypal nebo rozptýlil.
- Pokud používáte papír, který není rovnocenný doporučenému tiskovému médiu, může se zkrátit životnost spotřebního materiálu a součástí přístroje.
- Očekávaná životnost každé tonerové kazety vychází z normy ISO/IEC 19752. Četnost výměny se liší v závislosti na objemu tisku, procentu pokrytí, typech použitých médií a zapínání/vypínání přístroje.
- Četnost výměny ostatního spotřebního materiálu závisí na objemu tisku, použitých typech médií a zapnutí/vypnutí přístroje.
- S tonerovou kazetou zacházejte opatrně. Pokud vám toner znečistí ruce nebo oděv, ihned je otřete nebo omyjte studenou vodou.

DŮLEŽITÉ

- Abyste předešli problémům s kvalitou tisku, **NEDOTÝKEJTE** se šedých částí zobrazených na obrázcích.

Tonerová kazeta

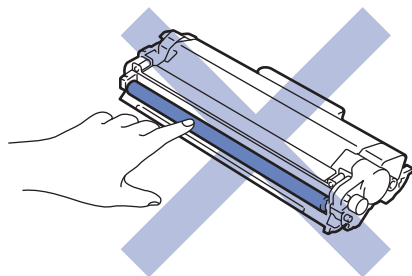

Fotoválec

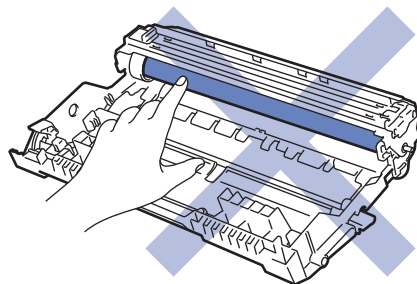

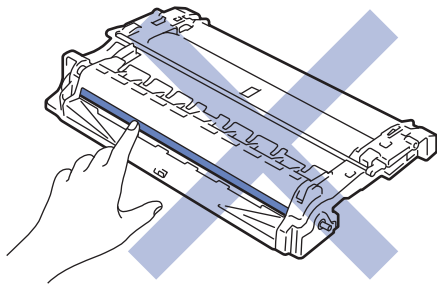

✓ Související informace

- Pravidelná údržba
 - Výměna tonerové kazety
 - Výměna jednotky fotoválce

Související témata:

- Indikace chyb a údržby
 - Chybová hlášení a zprávy o údržbě
 - Spotřební materiál
-

Výměna tonerové kazety

1. Ujistěte se, že je přístroj zapnutý.
2. Otevřete přední kryt.

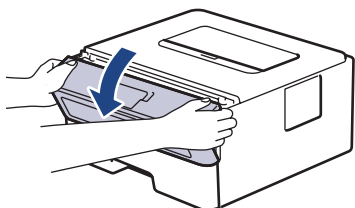

3. Sestavu tonerové kazety a jednotky fotoválce vytáhněte z přístroje.

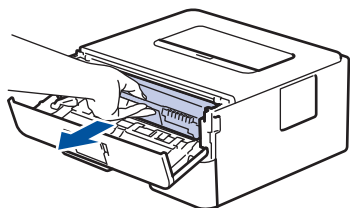

4. Stiskněte zelenou páčku zámku a vyjměte tonerovou kazetu z fotoválce.

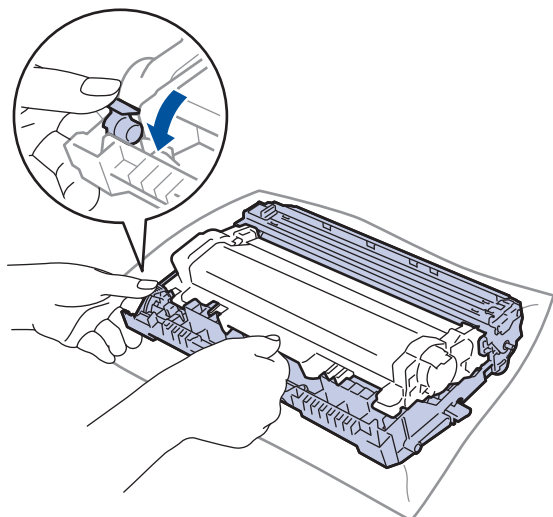

5. Rozbalte novou tonerovou kazetu.
6. Odstraňte ochranný kryt.

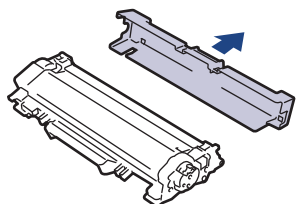

7. Novou tonerovou kazetu zatlačte pevně do fotoválce, dokud neuslyšíte cvaknutí.

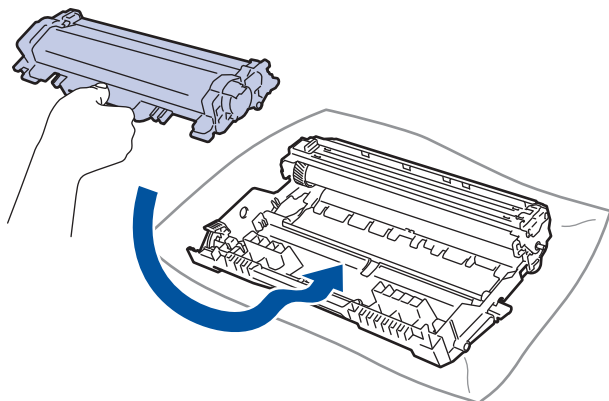



Dbejte na to, aby tonerová kazeta byla do jednotky fotoválce správně zasunutá, jinak se může od jednotky oddělit.

8. Očistěte koronový vodič uvnitř jednotky fotoválce. Několikrát jemně posuňte zeleným jezdcem zleva doprava a zprava doleva.

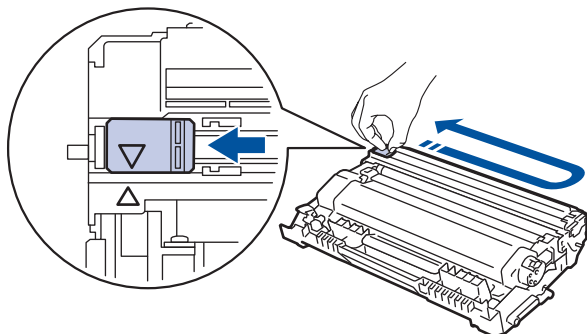

Ujistěte se, že je jezdec zpět ve výchozí poloze (▲). Šipka na jezdcí musí být zarovnaná se šipkou na jednotce fotoválce. V opačném případě se na stránkách může objevovat svislý pruh.

9. Instalujte sestavu tonerové kazety a jednotky fotoválce zpět do přístroje.

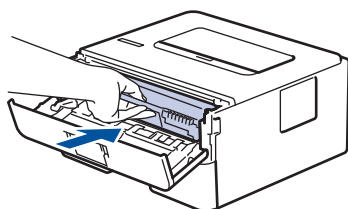

10. Zavřete přední kryt přístroje.



- Příklad: Přístroj nevypínejte ani neotevírejte přední kryt, dokud se přístroj nevrátí do stavu Připraveno.
- Tonerová kazeta dodávaná s přístrojem Brother je přibalená tonerová kazeta.
- Od chvíle, kdy se zobrazí varování o nízkém stavu toneru, je dobré mít připravenou novou tonerovou kazetu.
- K zajištění vysoké kvality tisku doporučujeme používat pouze originální tonerové kazety značky Brother. Pokud chcete koupit tonerové kazety, kontaktujte prodejce společnosti Brother.
- NEROZBALUJTE novou tonerovou kazetu, dokud nejste připraveni k její instalaci.
- Pokud tonerovou kazetu necháte dlouhou dobu rozbalenou, zkrátí se životnost toneru.
- Společnost Brother důrazně doporučuje NEDOPLŇOVAT tonerové kazety doručené s vaším přístrojem. Také důrazně doporučujeme používat pouze originální náhradní tonerové kazety Brother. Použití nebo zamýšlené použití potenciálně nekompatibilního toneru nebo kazet v přístroji Brother může způsobit poškození přístroje nebo nedostatečnou kvalitu tisku. Naše omezená záruka se nevztahuje na žádný problém způsobený použitím toneru nebo kazet jiných výrobců. Na ochranu své investice a zajištění nejlepšího výkonu přístroje Brother důrazně doporučujeme používat originální spotřební materiál Brother.



Související informace

- [Výměna spotřebního materiálu](#)

Související témata:

- [Zvýšení kvality tisku](#)

Výměna jednotky fotoválce

1. Ujistěte se, že je přístroj zapnutý.
2. Otevřete přední kryt.

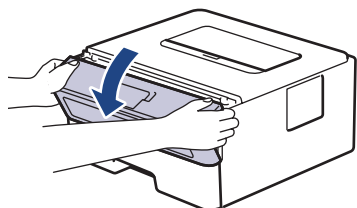

3. Sestavu tonerové kazety a jednotky fotoválce vytáhněte z přístroje.

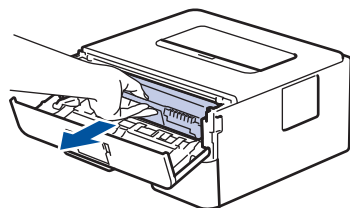

4. Stiskněte zelenou páčku zámku a vyjměte tonerovou kazetu z fotoválce.

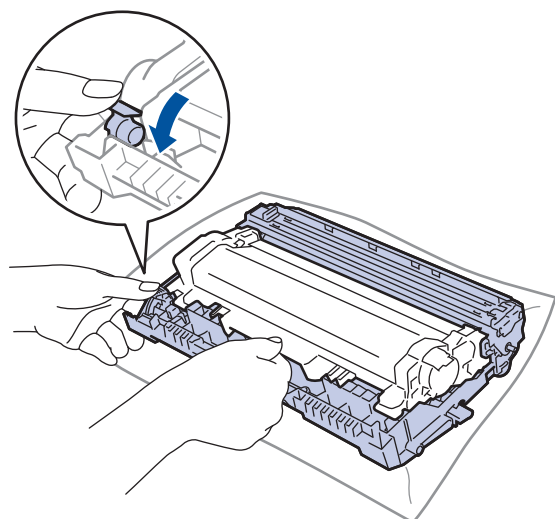

5. Rozbalte novou jednotku fotoválce.
6. Tonerovou kazetu zatlačte pevně do nového fotoválce, dokud neuslyšíte cvaknutí.

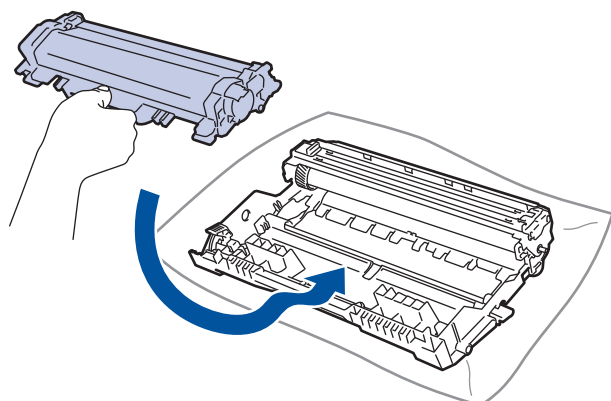

Dbejte na to, aby tonerová kazeta byla do jednotky fotoválce správně zasunutá, jinak se může od jednotky oddělit.

7. Instalujte sestavu tonerové kazety a jednotky fotoválce zpět do přístroje.

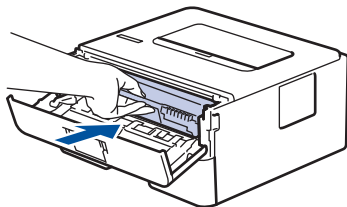

8. Zavřete přední kryt přístroje.

POZNÁMKA

- V důsledku používání a otáčení válce a jeho interakce s papírem, tonerem a dalšími materiály v dráze papíru dochází k opotřebení fotoválce. Při navrhování tohoto výrobku se společnost Brother rozhodla použít počet otočení válce jako přiměřený ukazatel životnosti válce. Když válec dosáhne hranice počtu rotací stanovené ve výrobním závodě odpovídající vypočtené výtěžnosti na stránku, LCD displej výrobku vás informuje, že je třeba vyměnit příslušný válec. Výrobek bude dál funkční, ale kvalita tisku možná nebude optimální.
- Jednotku fotoválce neopouštějte vystavenou přímému slunečnímu záření (ani jinému druhu dlouhodobého přímého osvětlení), neboť se může poškodit.
- Skutečnou životnost válce ovlivňuje mnoho faktorů jako teplota, vlhkost, typ papíru a množství použitého toneru atd. Za ideálních podmínek je průměrná životnost válce odhadována přibližně na 12 000 stran (při 1 stránce na úlohu [jednostranné stránky velikosti A4/Letter]). Počet stran může ovlivňovat řada různých faktorů, mj. včetně typu a velikosti média.

Protože nemůžeme mít přehled o mnoha faktorech ovlivňujících skutečnou dobu životnosti válce, nemůžeme zaručit minimální počet stran, které s fotoválcem vytisknete.

- Pro nejlepší výkon používejte výhradně originální toner Brother.
- Přístroj používejte pouze v čistém, bezprašném prostředí s odpovídajícím větráním.
- Tisk s fotoválcem jiného výrobce může negativně ovlivnit nejen kvalitu tisku, ale i kvalitu a životnost samotného přístroje. Záruka se nevztahuje na problémy způsobené použitím jednotky fotoválce jiného výrobce.



Související informace

- [Výměna spotřebního materiálu](#)

Související témata:

- [Indikace chyb a údržby](#)
- [Chybová hlášení a zprávy o údržbě](#)
- [Zvýšení kvality tisku](#)

Čištění přístroje

Pravidelně čistěte vnitřní i vnější část přístroje suchou, látkou nepouštějící vlákna.

Při výměně tonerové kazety nebo jednotky fotoválce nezapomeňte vyčistit vnitřek přístroje. Pokud jsou vytištěné stránky potřísněny tonerem, vyčistěte vnitřek přístroje suchou, látkou nepouštějící vlákna.

VAROVÁNÍ

- K čištění vnitřních nebo vnějších částí produktu **NEPOUŽÍVEJTE** hořlavé látky, jakýkoliv druh spreje nebo organická rozpouštědla / tekutiny obsahující alkohol či čpavek. To by mohlo vyvolat požár. Místo toho použijte pouze suchou látku nepouštějící vlákna.



DŮLEŽITÉ

- **NEPOUŽÍVEJTE** isopropylalkohol k odstraňování nečistot z ovládacího panelu. Může způsobit prasknutí panelu.
- Abyste předešli problémům s kvalitou tisku, **NEDOTÝKEJTE** se šedých částí zobrazených na obrázcích.

Tonerová kazeta

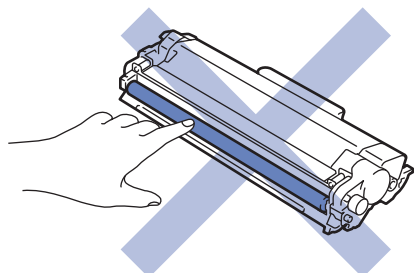

Fotoválec

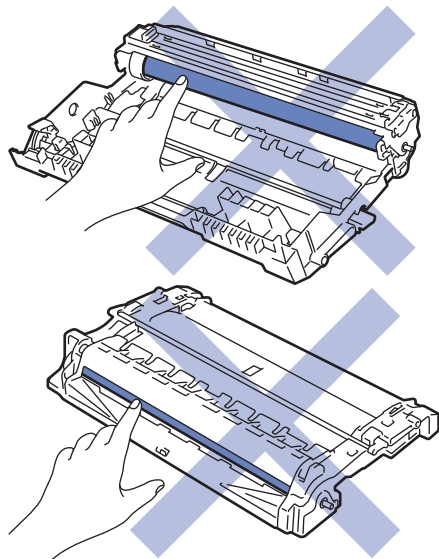

Související informace

- Pravidelná údržba
 - Čištění koronového vodiče

-
- Čištění fotoválce pomocí tisku kontrolních teček
 - Čištění válečků k zavádění papíru
-

Čištění koronového vodiče

Pokud se objevily problémy s kvalitou tisku nebo se na ovládacím panelu zobrazuje stav [Valec !], vyčistěte koronový vodič.

1. Otevřete přední kryt.

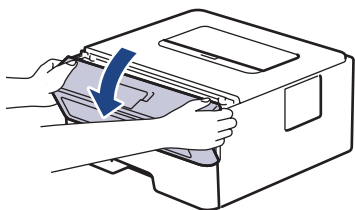

2. Sestavu tonerové kazety a jednotky fotoválce vytáhněte z přístroje.

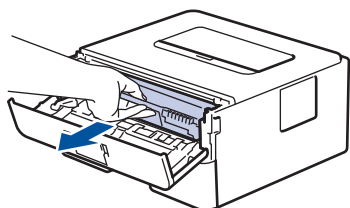

3. Očistěte koronový vodič uvnitř fotoválce. Několikrát jemně posuňte zeleným jezdcem zleva doprava a zprava doleva.

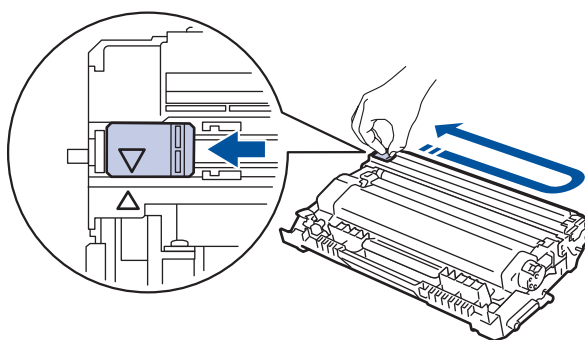

Ujistěte se, že je jezdec zpět ve výchozí poloze (▲). Šipka na jezdcí musí být zarovnaná se šipkou na jednotce fotoválce. V opačném případě se na stránkách může objevovat svislý pruh.

4. Instalujte sestavu tonerové kazety a jednotky fotoválce zpět do přístroje.

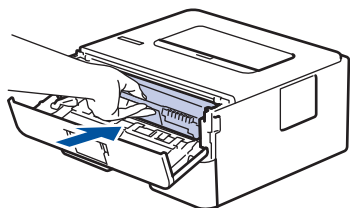

5. Zavřete přední kryt přístroje.



Související informace

- [Čištění přístroje](#)

Související témata:

- [Indikace chyb a údržby](#)
- [Chybová hlášení a zprávy o údržbě](#)

Čištění fotoválce pomocí tisku kontrolních teček

Jestliže má výtisk skvrny či jiné opakující se značky v intervalech 94 mm, může být povrch válce znečištěn cizím materiálem, jako je lepidlo ze štítků.

>> [HL-L2312D](#)

>> [HL-L2357DW/HL-L2352DW/HL-L2372DN/HL-L2375DW](#)

HL-L2312D

1. Zkontrolujte, zda je přístroj v režimu Připraven.
2. Stiskněte osmkrát tlačítko **Go (Spustit)**.
Přístroj vytiskne kontrolní list fotoválce.
3. Stisknutím a podržením tlačítka  přístroj vypněte.
4. Otevřete přední kryt.

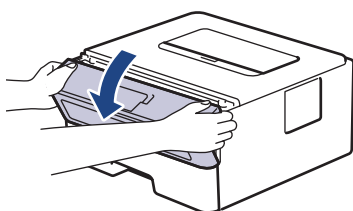

5. Sestavu tonerové kazety a jednotky fotoválce vytáhněte z přístroje.

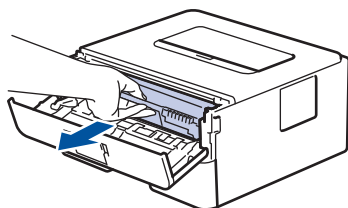

6. Stiskněte zelenou páčku zámku a vyjměte tonerovou kazetu z fotoválce.

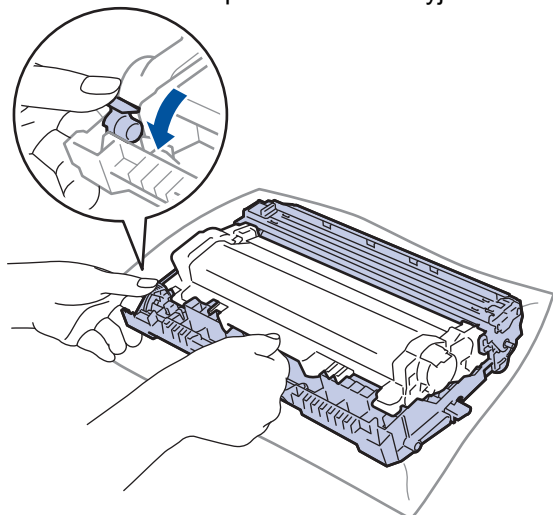

7. Otočte jednotku fotoválce tak, jak je uvedeno na obrázku. Zkontrolujte, zda je převod jednotky fotoválce na levé straně.

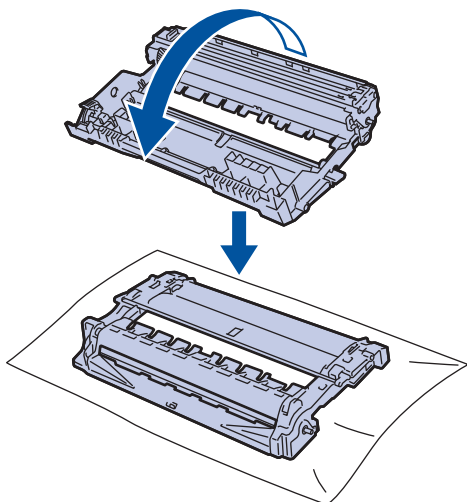

8. Značku na fotoválci vyhledejte pomocí číselných označení vedle válečku. Například bod ve sloupci 2 na kontrolním listu znamená, že značka se nachází v oblasti fotoválce „2“.

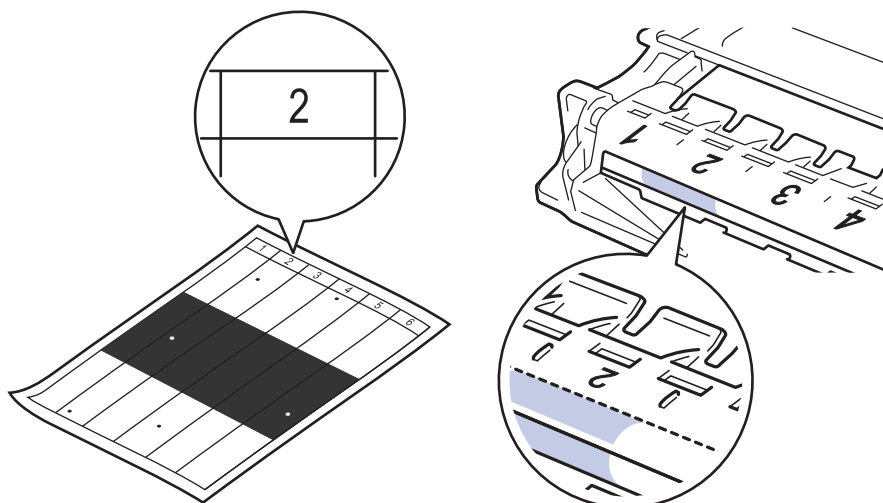

9. Uchopte okraj fotoválce a otáčejte jím k sobě, dokud na povrchu válce nevidíte značku.

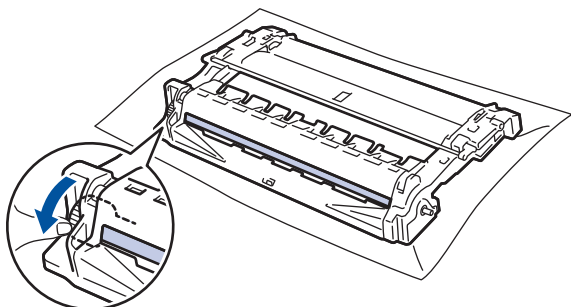

DŮLEŽITÉ

- Chcete-li předejít problémům s kvalitou tisku, NEDOTÝKEJTE se povrchu fotoválce, kromě kolečka na konci.

10. Jemně otřete povrch válce suchou bavlněnou utěrkou, dokud značka nebo cizí materiál na povrchu nezmizí.

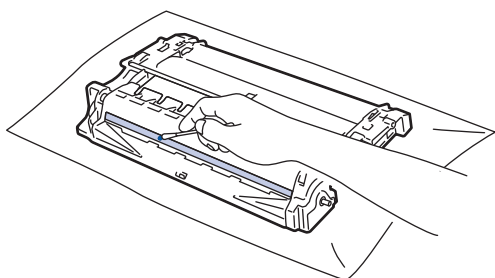

POZNÁMKA

Povrch válce citlivého na světlo NEČISTĚTE ostrými předměty ani tekutinami.

11. Tonerovou kazetu zatlačte pevně do fotoválce, dokud neuslyšíte cvaknutí.

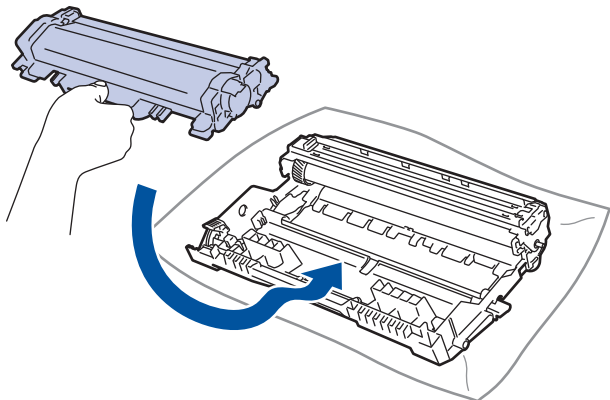

Dbejte na to, aby tonerová kazeta byla do jednotky fotoválce správně zasunutá, jinak se může od jednotky oddělit.

12. Instalujte sestavu tonerové kazety a jednotky fotoválce zpět do přístroje.

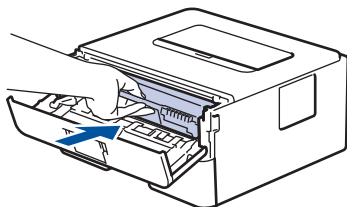

13. Zavřete přední kryt přístroje.

14. Stisknutím tlačítka  přístroj zapněte.

HL-L2357DW/HL-L2352DW/HL-L2372DN/HL-L2375DW

1. Zkontrolujte, zda je přístroj v režimu Připraven.
2. Stisknutím tlačítka ▲ nebo ▼ zobrazte volbu [Tisk hlaseni] a potom stiskněte tlačítka **OK**.
3. Stisknutím tlačítka ▲ nebo ▼ vyberte volbu [Tisk kontr.tecek].
4. Stiskněte **Go (Spustit)**.

Přístroj vytiskne kontrolní list fotoválce.

5. Stisknutím a podržením tlačítka  přístroj vypněte.
6. Otevřete přední kryt.

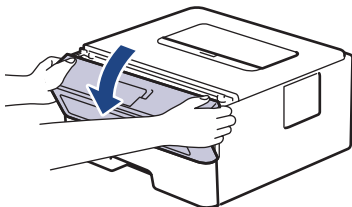

7. Sestavu tonerové kazety a jednotky fotoválce vytáhněte z přístroje.

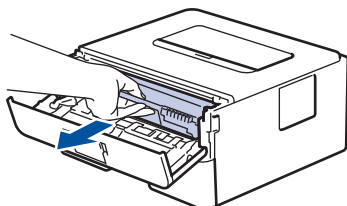

8. Stiskněte zelenou páčku zámku a vyjměte tonerovou kazetu z fotoválce.

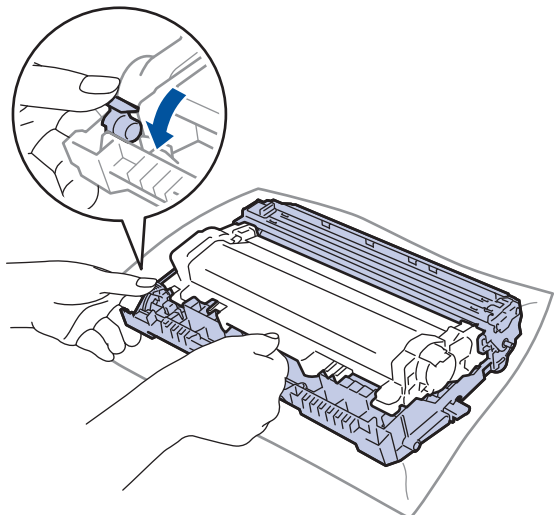

9. Otočte jednotku fotoválce tak, jak je uvedeno na obrázku. Zkontrolujte, zda je převod jednotky fotoválce na levé straně.

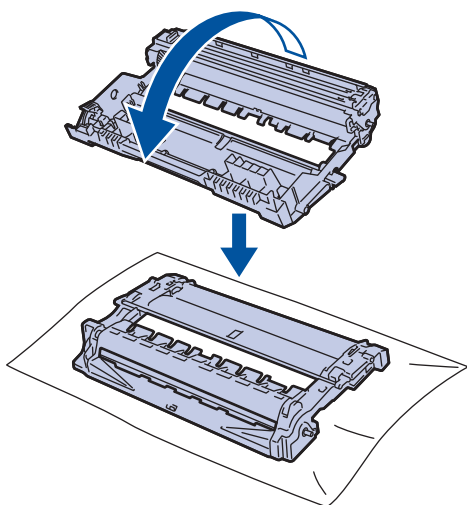

10. Značku na fotoválci vyhledejte pomocí číselných označení vedle válečku. Například bod ve sloupci 2 na kontrolním listu znamená, že značka se nachází v oblasti fotoválce „2“.

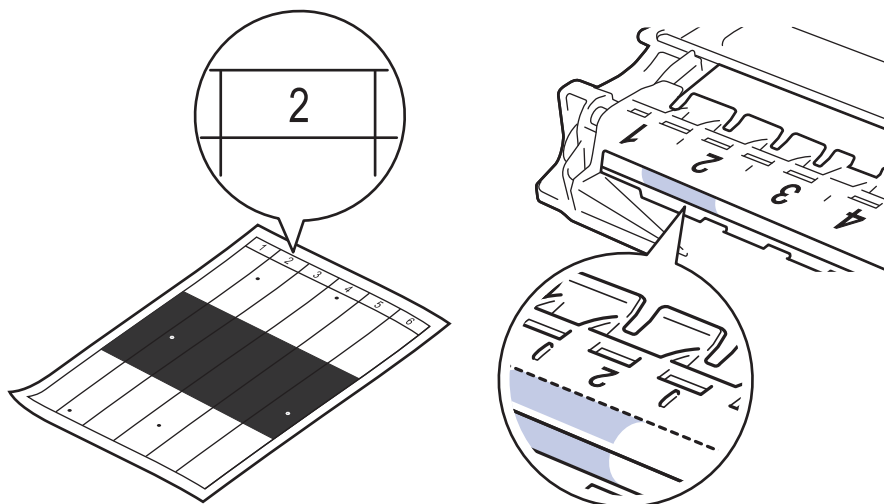

11. Uchopte okraj fotoválce a otáčejte jím k sobě, dokud na povrchu válce nevidíte značku.

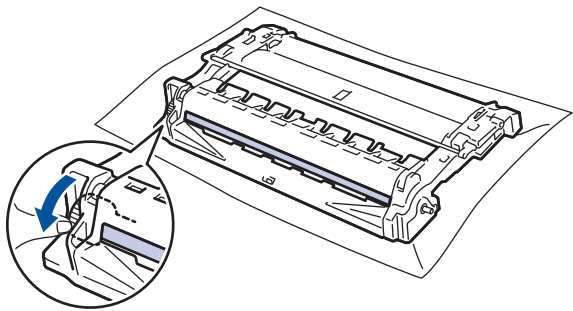

DŮLEŽITÉ

- Chcete-li předejít problémům s kvalitou tisku, **NEDOTÝKEJTE** se povrchu fotoválce, kromě kolečka na konci.

12. Jemně otřete povrch válce suchou bavlněnou utěrkou, dokud značka nebo cizí materiál na povrchu nezmizí.

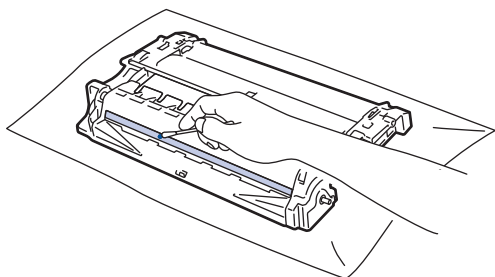

POZNÁMKA

Povrch válce citlivého na světlo **NEČISTĚTE** ostrými předměty ani tekutinami.

13. Tonerovou kazetu zatlačte pevně do fotoválce, dokud neuslyšíte cvaknutí.

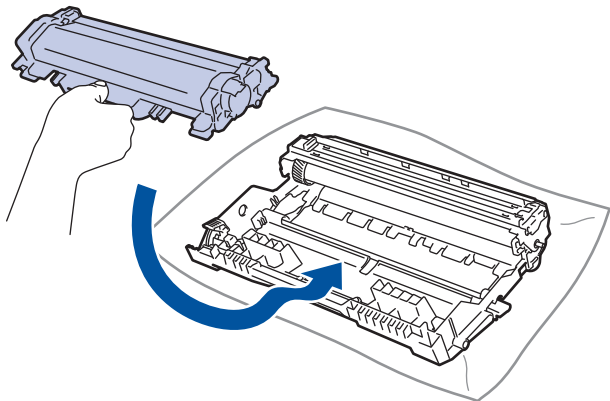

Dbejte na to, aby tonerová kazeta byla do jednotky fotoválce správně zasunutá, jinak se může od jednotky oddělit.

14. Instalujte sestavu tonerové kazety a jednotky fotoválce zpět do přístroje.

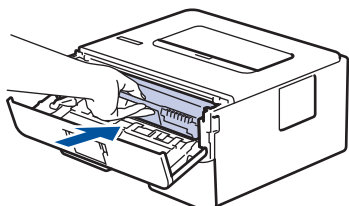

15. Zavřete přední kryt přístroje.

16. Stisknutím tlačítka  přístroj zapněte.



Související informace

- Čištění přístroje

Související témata:

- Zvýšení kvality tisku

Čištění válečků k zavádění papíru

Pravidelným čištěním válečků pro zavádění papíru můžete zaručit správné podávání papíru a tím předejít uvíznutím papíru.

Pokud máte problémy s podáváním papíru, vyčistěte podávací válečky papíru následujícím způsobem:

1. Stisknutím a podržením tlačítka  přístroj vypněte.
2. Zásobník papíru vytáhněte celý z přístroje.

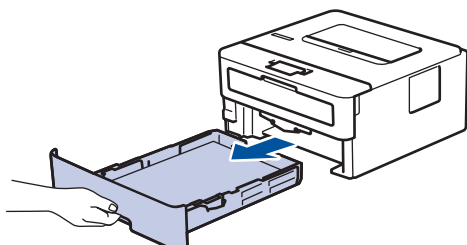

3. Pokud je do zásobníku papíru vložen papír nebo něco v zásobníku uvízlo, vyjměte to.
4. Pořádně vyždímejte látku nepouštějící vlákna, namočenou ve vlažné vodě, a potom otřete separační podložku na zásobníku papíru, abyste odstranili prach.

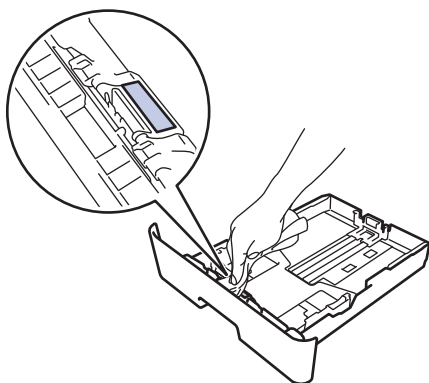

5. Otřete dva podávací válečky uvnitř přístroje, abyste z nich odstranili prach.

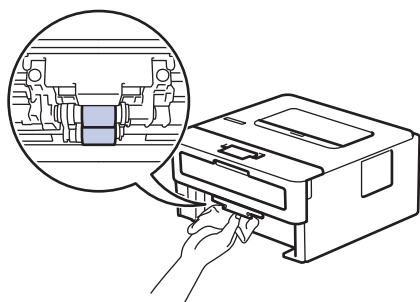

6. Znovu vložte papír a zasuňte zásobník papíru zpátky pevně do přístroje.
7. Stisknutím tlačítka  přístroj zapněte.



Související informace

- [Čištění přístroje](#)

Související témata:

- [Problémy s tiskem](#)

Kontrola zbývajících životnosti součástí

Související modely: HL-L2357DW/HL-L2352DW/HL-L2372DN/HL-L2375DW

1. Stisknutím tlačítka ▲ nebo ▼ zobrazte volbu [Prist. info.] a potom stiskněte tlačítko **OK**.
2. Stisknutím tlačítka ▲ nebo ▼ vyberte volbu [Životnost dílu] a potom stiskněte tlačítko **OK**.
3. Stisknutím tlačítka ▲ nebo ▼ vyberte součástku přístroje, kterou chcete zkontrolovat, a potom stiskněte tlačítko **OK**.

LCD displej zobrazuje přibližnou zbývajících životnost součástky.



Související informace

- [Pravidelná údržba](#)

Balení a expedice vašeho přístroje Brother



- Pokud z nějakého důvodu musíte přístroj přepravovat, opatrně ho zabalte do původního balení, abyste se vyhnuli jakémukoliv poškození během přepravy. Přístroj by měl být u přepravce náležitě pojištěn.

1. Stisknutím a podržením tlačítka  přístroj vypněte. Nechejte přístroj nejméně 10 minut vypnutý, aby vychladl.
2. Odpojte všechny kabely a potom odpojte i napájecí kabel z elektrické zásuvky.



Některé modely jsou vybaveny neodpojitelným napájecím kabelem. Pokud kabel není odpojitelný, volně jej sviňte a položte na vrchní stranu přístroje, aby jej bylo snadné zabalit.

3. Přístroj umístěte do obalu, ve kterém byl původně doručen.
4. Přístroj, tiskové materiály a napájecí kabel (je-li k dispozici) zabalte do původní krabice společně s původním balícím materiálem, jak je vidět na obrázku. Obrázky se mohou lišit od skutečných obalových materiálů. Materiály se liší dle zakoupeného modelu.

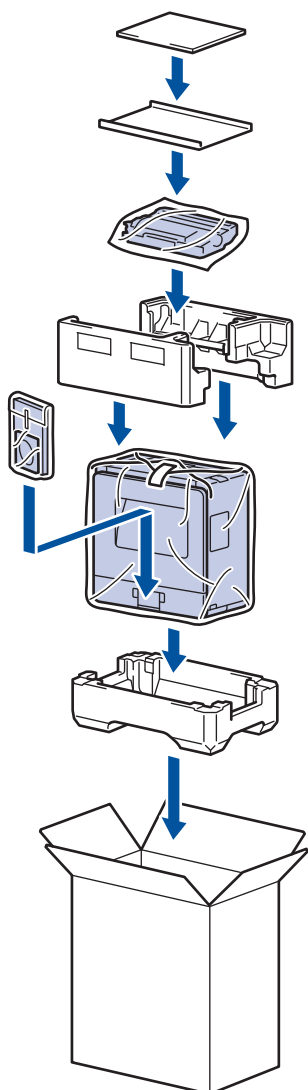

5. Krabici zavřete a zalepte izolepou.



Související informace

- [Pravidelná údržba](#)

Nastavení přístroje

Prizpůsobte nastavení a funkce, vytvářejte zástupce a pracujte s možnostmi zobrazenými na LCD displeji přístroje tak, aby se přístroj Brother stal efektivním pracovním nástrojem.

- [Změna nastavení přístroje z ovládacího panelu](#)
- [Jak instalovat program vzdálené konzole tiskárny \(pouze systém Windows®\)](#)
- [Změna nastavení přístroje z počítače](#)

Změna nastavení přístroje z ovládacího panelu

- [Obecná nastavení](#)
- [Tabulka nabídek \(pro modely s LCD displejem\)](#)

Obecná nastavení

- [Nastavení odpočítávání režimu spánku](#)
- [Informace o režimu hlubokého spánku](#)
- [Nastavení režimu automatického vypnutí](#)
- [Snížení spotřeby toneru](#)
- [Snížení hlučnosti tisku](#)
- [Změna jazyka na LCD displeji](#)

Nastavení odpočítávání režimu spánku

Nastavení režimu spánku (nebo režimu úspory energie) může snížit spotřebu energie. Vyberte, jak dlouho musí být přístroj v nečinnosti, než se přepne do režimu spánku. Jakmile přístroj přijme tiskovou úlohu, časovač režimu spánku se resetuje.

Je-li přístroj v režimu spánku (úsporný režim), chová se, jako kdyby byl vypnutý. Jakmile přístroj přijme tiskovou úlohu, aktivuje se a zahájí tisk. K nastavení časové prodlevy (odpočítávání) pro přechod přístroje do režimu spánku použijte tento postup.

1. Stisknutím tlačítka ▲ nebo ▼ vyberte volbu [Zaklad.nastav.] a potom stiskněte tlačítko **OK**.
2. Stisknutím tlačítka ▲ nebo ▼ vyberte volbu [Ekologie] a potom stiskněte tlačítko **OK**.
3. Stisknutím tlačítka ▲ nebo ▼ vyberte volbu [Cas do spanku] a potom stiskněte tlačítko **OK**.
4. Stisknutím ▲ nebo ▼ zadejte v minutách, jak dlouho přístroj zůstane v pohotovostním režimu, než přejde do režimu spánku.

Stiskněte tlačítko **Go (Spustit)**.



Související informace

- [Obecná nastavení](#)

Informace o režimu hlubokého spánku

Pokud je přístroj v režimu spánku a po určitou dobu nepřijme žádné úlohy, přejde přístroj automaticky do režimu hlubokého spánku. Délka času vychází z vašeho konkrétního modelu a nastavení.

Režim hlubokého spánku využívá méně energie než režim spánku.

| Použitelné modely | Ovládací panel přístroje v režimu hlubokého spánku | Stavy, které přístroj probudí |
|---|---|--|
| HL-L2312D |  Indikátor LED Ready (Připraveno) je tlumený. | <ul style="list-style-type: none">• Přístroj obdrží úlohu.• Někdo stiskne tlačítko na ovládacím panelu. |
| HL-L2357DW/HL-L2352DW/ HL-L2372DN/HL-L2375DW | Na LCD displeji se zobrazí Hluboký spanek. | <ul style="list-style-type: none">• Přístroj obdrží úlohu.• Někdo stiskne tlačítko na ovládacím panelu. |



Související informace

- [Obecná nastavení](#)

Nastavení režimu automatického vypnutí

Pokud je přístroj v režimu hlubokého spánku a po určitou dobu nepřijme žádné úlohy, přejde podle modelu a nastavení automaticky do režimu vypnutí. Přístroj se nepřepne do režimu vypnutí, pokud je připojený k síti.

- Chcete-li zahájit tisk, stiskněte tlačítko  na ovládacím panelu a poté odešlete tiskovou úlohu.

>> [HL-L2312D](#)

>> [HL-L2357DW/HL-L2352DW/HL-L2372DN/HL-L2375DW](#)

HL-L2312D

1. Ujistěte se, že je zavřený přední kryt a zapojený napájecí kabel.
2. Stisknutím  zapněte přístroj a zkontrolujte, zda svítí pouze kontrolka LED **Ready (Připraveno)**.
3. Stiskněte tlačítko **Go (Spustit)** čtyřikrát a tím funkci zapněte nebo vypněte.
Při zapnutí režimu automatického vypínání dvakrát bliknou všechny kontrolky LED.
Při vypnutí režimu automatického vypínání jednou bliknou všechny kontrolky LED.

HL-L2357DW/HL-L2352DW/HL-L2372DN/HL-L2375DW



Vyberte, jak dlouho musí být přístroj v režimu hlubokého spánku, než se přepne do režimu automatického vypnutí.

1. Stisknutím tlačítka ▲ nebo ▼ zobrazte volbu [Zaklad.nastav.] a potom stiskněte tlačítko **OK**.
2. Stisknutím tlačítka ▲ nebo ▼ zobrazte volbu [Ekologie] a potom stiskněte tlačítko **OK**.
3. Stisknutím tlačítka ▲ nebo ▼ vyberte volbu [Autom. vypnutí] a potom stiskněte tlačítko **OK**.
4. Stisknutím ▲ nebo ▼ zvolte požadovanou možnost a poté stiskněte **Go (Spustit)**.



Související informace

- [Obecná nastavení](#)

Snížení spotřeby toneru

Používání funkce úspory toneru může snížit spotřebu toneru. Je-li úspora toneru zapnutá, tisk na vašich dokumentech vypadá světleji.

NEDOPORUČUJEME používat funkci úspory toneru při tisku fotografií nebo obrázků ve stupních šedi.

1. Stisknutím tlačítka ▲ nebo ▼ zobrazte volbu [Zaklad.nastav.] a potom stiskněte tlačítko **OK**.
2. Stisknutím tlačítka ▲ nebo ▼ zobrazte volbu [Ekologie] a potom stiskněte tlačítko **OK**.
3. Stisknutím tlačítka ▲ nebo ▼ zobrazte volbu [Uspora toneru] a potom stiskněte tlačítko **OK**.
4. Stisknutím tlačítka ▲ nebo ▼ zobrazte volbu [Zap.] a potom stiskněte **Go (Spustit)**.

✓ Související informace

- [Obecná nastavení](#)

Související témata:

- [Zvýšení kvality tisku](#)

Snížení hlučnosti tisku

Nastavení Tichý režim může snížit hlučnost tisku. Když je Tichý režim zapnutý, tisková rychlost se sníží. Tovární nastavení je vypnuto.

>> [HL-L2312D](#)

>> [HL-L2357DW/HL-L2352DW/HL-L2372DN/HL-L2375DW](#)

HL-L2312D

1. Ujistěte se, že je zavřený přední kryt a zapojený napájecí kabel.
2. Zapněte přístroj stisknutím tlačítka  a vyčkejte, dokud nebude v režimu Připraven.
3. Stiskněte **Go (Spustit)** 11krát, abyste funkci zapnuli nebo vypnuli.
Při zapnutí tichého režimu dvakrát bliknou všechny kontrolky LED.
Při vypnutí tichého režimu bliknou všechny kontrolky LED jednou.

HL-L2357DW/HL-L2352DW/HL-L2372DN/HL-L2375DW

1. Stisknutím tlačítka ▲ nebo ▼ zobrazte volbu [Zaklad.nastav.] a potom stiskněte tlačítko **OK**.
2. Stisknutím tlačítka ▲ nebo ▼ zobrazte volbu [Ekologie] a potom stiskněte tlačítko **OK**.
3. Stisknutím tlačítka ▲ nebo ▼ vyberte volbu [Tichy režim] a potom stiskněte tlačítko **OK**.
4. Stisknutím tlačítka ▲ nebo ▼ zobrazte volbu [Zap.] či [Vyp.] a potom stiskněte tlačítko **Go (Spustit)**.



Související informace

- [Obecná nastavení](#)

Změna jazyka na LCD displeji

V případě potřeby změňte jazyk LCD displeje.

Tato funkce není v některých zemích dostupná.

1. Stisknutím tlačítka ▲ nebo ▼ zobrazte volbu [Pocat.nastav.] a potom stiskněte tlačítko **OK**.
2. Stisknutím tlačítka ▲ nebo ▼ zobrazte volbu [Mistni jazyk] a potom stiskněte tlačítko **OK**.
3. Stisknutím ▲ nebo ▼ zobrazte svůj jazyk a potom stiskněte **Go (Spustit)**.



Související informace

- [Obecná nastavení](#)

Tabulka nabídek (pro modely s LCD displejem)

- [Tabulky nastavení \(modely s 1řádkovým LCD displejem\)](#)

Tabulky nastavení (modely s 1řádkovým LCD displejem)

Související modely: HL-L2357DW/HL-L2352DW/HL-L2372DN/HL-L2375DW

Tyto tabulky použijte na vysvětlenou různých nabídek a možností, které budete používat k nastavení preferencí přístroje.

[Zaklad.nastav.]

| Úroveň 1 | Úroveň 2 | Úroveň 3 | Popis |
|-----------------|-----------------|----------|---|
| Nastav. zasob. | Typ papíru | - | Slouží k nastavení typu papíru v zásobníku papíru. |
| | Format papír | - | Nastavení velikosti papíru. |
| | Overit velikost | - | Volí, zda zobrazit hlášení, které vás vybízí ke kontrole velikosti papíru v přístroji a jeho shody s nastavením velikosti papíru přístroje. |
| | Ruc.podavani | - | Rozhodněte, zda tisknout ze slotu ručního podavače. |
| Rozliseni | - | - | Zvolte rozlišení tisku. |
| Sytost | - | - | Zvyšte nebo snižte sytost tisku. |
| Ekologie | Rezim Eko | - | Zapněte současně následující nastavení přístroje. <ul style="list-style-type: none"> 2stranny tisk: Na sirku(K dispozici pouze pro některé modely) Cas do spanku:0Min |
| | Uspora toneru | - | Prodloužení životnosti tonerové kazety. |
| | Cas do spanku | - | Nastavuje, kolik času uplyne předtím, než přístroje vstoupí do úsporného režimu. |
| | Tichy rezim | - | Snížení hlučnosti tisku. |
| | Autom. vypnuti | - | Nastavení počtu hodin, po které přístroj setrvá v režimu hlubokého spánku před přechodem do režimu Vypnuto. |
| Ovladaci panel | Tlacitko Repeat | - | Podržením stisknutého tlačítka ▲ nebo ▼ nastavte délku časového intervalu, který je nutný k tomu, aby se změnilo LCD hlášení na displeji. |
| | Rolovani zprav | - | Nastavení časového intervalu, po který bude LCD hlášení rolovat na LCD displeji. Z úrovně 1 = 0,2 s po úroveň 10 = 2,0 s. |
| | LCD kontrast | - | Slouží k úpravám kontrastu LCD displeje. |
| | Auto Online | - | Nastavuje přístroj tak, aby se po 30 sekundách nečinnosti přepnul do režimu Připraven. |
| Nastaveni zamku | - | - | Uzamčení nastavení přístroje pomocí hesla zámku nastavení. |
| Rozhrani | Vyber | - | Vyberte používané rozhraní. Zvolíte-li nastavení Auto, přístroj automaticky změní rozhraní na USB nebo síť v závislosti na tom, které rozhraní přijímá data. |
| | Cas Auto IF | - | Nastavuje dobu prodlevy pro automatický výběr rozhraní. |
| | Vstupni buffer | - | Zvětšení nebo zmenšení kapacity vstupní vyrovnávací paměti. |
| Vymen toner | - | - | Nastaví přístroj tak, aby pokračoval v tisku i po zobrazení zprávy Vymen toner na LCD displeji přístroje. |

[Tiskarna]

Pro modely s podporou emulace tiskárny

| Úroveň 1 | Úroveň 2 | Popis |
|---|----------------|---|
| Možnosti tisku | Seznam písem | Tisk seznamu fontů a vzorků. |
| | Test tisku | Tisk zkušební stránky. |
| Oboustranný tisk (Pro modely s funkcí automatického oboustranného tisku) | 2stranný tisk | Vypněte nebo zapněte 2stranný tisk a vyberte otočení na dlouhém nebo krátkém okraji. |
| | Jeden obrázek | U tiskové úlohy, kde je poslední strana jednostranný obrázek, můžete zvolením 1str. podávání snížit dobu tisku. |
| Auto.pokracovani | - | Tuto možnost zvolte, chcete-li automaticky zrušit chyby týkající se velikosti papíru nebo typu média. |
| Typ papíru | - | Nastavení typu papíru. |
| Format papír | - | Nastavení velikosti papíru. |
| Kopii | - | Nastavení počtu tisknutých stran. |
| Orientace | - | Nastavení stran k tisku buď na šířku, nebo na výšku. |
| Pozice tisku | Okraj X | Přemístění výchozí pozice tisku (v levém horním rohu stran) ve vodorovném směru od -500 (vlevo) do +500 (vpravo) bodů při rozlišení 300 dpi. |
| | Okraj Y | Přesune výchozí pozici tisku (v levém horním rohu stran) ve svislém směru od -500 (nahoru) do +500 (dolů) bodů při rozlišení 300 dpi. |
| Auto FF | - | Umožňuje přístroji automaticky tisknout jakákoliv zbývající data. |
| HP LaserJet | Cislo fontu | Nastavte číslo písma. |
| | Roztec fontu | Nastavuje vzdálenost znaků fontu. Nabídka Roztec fontu se zobrazí, když vyberete I012 až I018, I031 až I037 nebo I097 až I109 v nastavení Cislo fontu. |
| | Velikost fontu | Nastavuje velikost fontu. Nabídka Velikost fontu se zobrazí, když vyberete I000 až I011, I019 až I030 nebo I038 až I096 v nastavení Cislo fontu. |
| | Znakova sada | Zobrazuje sadu symbolů nebo znaků. |
| | Tisk tabulky | Tiskne tabulku kódů. |
| | Auto LF | ZAP: CR -> CR + LF, VYP: CR -> CR |
| | Auto CR | ZAP: LF -> LF + CR, FF -> FF + CR, nebo VT -> VT + CR VYP: LF -> LF, FF -> FF, nebo VT -> VT |
| | Auto WRAP | Volí, zda po dosažení pravého okraje je nebo není proveden posuv o řádek a návrat vozíku. |
| | Auto SKIP | Volí, zda po dosažení dolního okraje je nebo není proveden posuv o řádek a návrat vozíku. |
| | Levy okraj | Nastavení levého okraje na 0-70 sloupců po 1 cpi. |
| | Pravy okraj | Nastavení pravého okraje na 10-80 sloupců po 1 cpi. |
| | Horni okraj | Nastavení horního okraje na určitou vzdálenost od horního okraje papíru. |
| | Spodni okraj | Nastavuje dolní okraj na určitou vzdálenost od dolního okraje papíru: |
| | Radku | Nastaví počet řádků na jednotlivých stránkách. |

| Úroveň 1 | Úroveň 2 | Popis |
|-------------|------------------|---|
| HP LaserJet | Příkaz zásobníku | Toto nastavení zvolte, pokud se při použití HP ovladačů zobrazí nesoulad zásobníků. |

Všechny ostatní modely

| Úroveň 1 | Úroveň 2 | Popis |
|---|---------------|--|
| Test tisku | - | Tisk zkušební stránky. |
| Oboustranný tisk (Pro modely s funkcí automatického oboustranného tisku) | 2stranný tisk | Vypněte nebo zapněte 2stranný tisk a vyberte otočení na dlouhém nebo krátkém okraji. |
| | Jeden obrázek | U tiskové úlohy, kde je poslední strana jednostranný obrázek, můžete zvolením <code>1str. podávání</code> snížit dobu tisku. |
| Auto.pokracování | - | Tuto možnost zvolte, chcete-li automaticky zrušit chyby týkající se velikosti papíru nebo typu média. |
| Pozice tisku | Okraj X | Přemístění výchozí pozice tisku (v levém horním rohu stran) ve vodorovném směru od -500 (vlevo) do +500 (vpravo) bodů při rozlišení 300 dpi. |
| | Okraj Y | Přesune výchozí pozici tisku (v levém horním rohu stran) ve svislém směru od -500 (nahoru) do +500 (dolů) bodů při rozlišení 300 dpi. |

[Sit] (HL-L2357DW/HL-L2352DW)

| Úroveň 1 | Úroveň 2 | Úroveň 3 | Úroveň 4 | Popisy |
|---------------|----------------|---------------|--|--|
| WLAN | TCP/IP | Boot metoda | - | Volba nejvhodnější IP metody. |
| | | IP adresa | - | Zadejte IP adresu. |
| | | Maska podsítě | - | Zadejte masku podsítě. |
| | | Brána | - | Zadejte adresu brány. |
| | | Jméno uzlu | - | Zadejte název uzlu. |
| | | WINS Nastav. | - | Výběr režimu konfigurace WINS. |
| | | WINS server | Primární | Určuje IP adresu primárního WINS serveru. |
| | | | Sekundární | Určuje IP adresu sekundárního WINS serveru. |
| | | DNS server | Primární | Určuje IP adresu primárního serveru DNS. |
| | | | Sekundární | Určuje IP adresu sekundárního serveru DNS. |
| | APIPA | - | Automaticky přidělí IP adresu z rozsahu lokálních adres pro linku ¹ . | |
| | IPv6 | - | Aktivujte nebo deaktivujte protokol IPv6. | |
| | Průvodce nast. | - | - | Konfigurace nastavení bezdrátové sítě pomocí průvodce nastavením. |
| | WLAN Asistent | - | - | Konfigurace nastavení bezdrátové sítě pomocí instalačního disku společnosti Brother. |
| | WPS | - | - | Konfigurace nastavení bezdrátové sítě metodou stisknutí jediného tlačítka. |
| WPS + kód PIN | - | - | Nastavení bezdrátové sítě pomocí WPS s PIN kódem. | |
| Stav WLAN | Stav | - | Zobrazení stavu bezdrátového ethernetového spojení. | |

| Úroveň 1 | Úroveň 2 | Úroveň 3 | Úroveň 4 | Popisy | |
|---------------|------------------|----------------|--|--|--|
| WLAN | Stav WLAN | Signal | - | Ukazuje podmínky signálu. | |
| | | Kanal | - | Zobrazuje používaný kanál, je-li Stav ve stavu Aktivní. | |
| | | Rychlost | - | Zobrazení rychlosti připojení, je-li Stav ve stavu Aktivní. | |
| | | SSID | - | Zobrazuje SSID. | |
| | | Komunik. režim | - | Zobrazí současný režim komunikace. | |
| | MAC adresa | - | - | Zobrazí MAC adresu přístroje. | |
| | WLAN povolena | - | - | Zapne či vypne bezdrátové rozhraní. | |
| Wi-Fi Direct | Tlacičko | - | - | Rychlá konfigurace nastavení sítě Wi-Fi Direct pomocí metody jednoho tlačítka. | |
| | Kod PIN | - | - | Rychlá konfigurace síťového nastavení Wi-Fi Direct pomocí WPS s PIN kódem. | |
| | Ručně | - | - | Ruční konfigurace nastavení sítě Wi-Fi Direct. | |
| | Majitel skup | - | - | Nastaví přístroj jako vlastníka skupiny. | |
| | Info. o zařízení | Název zařízení | - | - | Zobrazení názvu zařízení přístroje. |
| | | SSID | - | - | Zobrazení SSID vlastníka skupiny. |
| | | IP adresa | - | - | Zobrazte si aktuální IP adresu přístroje. |
| | Stavové info | Stav | - | - | Zobrazuje stav sítě Wi-Fi Direct. |
| | | Signal | - | - | Zobrazuje současnou sílu signálu sítě Wi-Fi Direct. Když přístroj jedná jako vlastník skupiny, na LCD displeji se vždy zobrazuje Silný . |
| | | Kanal | - | - | Zobrazení používaného kanálu, je-li Stav M/S aktivní nebo Klient aktivní. |
| | | Rychlost | - | - | Zobrazení rychlosti připojení, je-li Stav M/S aktivní nebo Klient aktivní. |
| I/F povoleno | - | - | Povoluje nebo zakazuje připojení Wi-Fi Direct. | | |
| Nulování sítě | - | - | - | Obnovení všech síťových nastavení přístroje na tovární nastavení. | |

¹ Po připojení k síti, je-li „Metoda zavádění“ systému přístroje nastavena na možnost „Auto“, se přístroj pokusí nastavit IP adresu a masku podsítě ze zaváděcího serveru, například DHCP. Pokud nelze zaváděcí server nalézt, bude IP adresa APIPA přiřazena, například 169.254. [001-254]. [000-255]. Je-li „Metoda zavádění“ přístroje nastavena na možnost „Static“, musíte zadat IP adresu ručně z ovládacího panelu přístroje

[sit] (HL-L2372DN)

| Úroveň 1 | Úroveň 2 | Úroveň 3 | Popis |
|----------|---------------|----------|--------------------------------|
| TCP/IP | Boot metoda | - | Volba nejvhodnější IP metody. |
| | IP adresa | - | Zadejte IP adresu. |
| | Maska podsítě | - | Zadejte masku podsítě. |
| | Brána | - | Zadejte adresu brány. |
| | Jméno uzlu | - | Zadejte název uzlu. |
| | WINS Nastav. | - | Výběr režimu konfigurace WINS. |

| Úroveň 1 | Úroveň 2 | Úroveň 3 | Popis |
|------------------|-------------|------------|--|
| TCP/IP | WINS server | Primarni | Určuje IP adresu primárního WINS serveru. |
| | | Sekundarni | Určuje IP adresu sekundárního WINS serveru. |
| | DNS server | Primarni | Určuje IP adresu primárního serveru DNS. |
| | | Sekundarni | Určuje IP adresu sekundárního serveru DNS. |
| | APIPA | - | Automaticky přiděluje IP adresu z rozsahu lokálních adres pro linku ¹ . |
| | IPv6 | - | Aktivujte nebo deaktivujte protokol IPv6. |
| Ethernet | - | - | Slouží k volbě režimu linky Ethernet. |
| Stav drat.pripoj | - | - | Zobrazení stavu ethernetového spojení. |
| MAC adresa | - | - | Zobrazí MAC adresu přístroje. |
| Nulovani site | - | - | Obnovení všech síťových nastavení přístroje na tovární nastavení. |

¹ Po připojení k síti, je-li „Metoda zavádění“ systému přístroje nastavena na možnost „Auto“, se přístroj pokusí nastavit IP adresu a masku podsítě ze zaváděcího serveru, například DHCP. Pokud nelze zaváděcí server nalézt, bude IP adresa APIPA přiřazena, například 169.254. [001-254]. [000-255]. Je-li „Metoda zavádění“ přístroje nastavena na možnost „Static“, musíte zadat IP adresu ručně z ovládacího panelu přístroje

[Sit] (HL-L2375DW)

| Úroveň 1 | Úroveň 2 | Úroveň 3 | Úroveň 4 | Popisy |
|-----------------|------------------|---------------|--|---|
| Dratova LAN | TCP/IP | Boot metoda | - | Volba nejvhodnější IP metody. |
| | | IP adresa | - | Zadejte IP adresu. |
| | | Maska podsítě | - | Zadejte masku podsítě. |
| | | Brana | - | Zadejte adresu brány. |
| | | Jmeno uzlu | - | Zadejte název uzlu. |
| | | WINS Nastav. | - | Výběr režimu konfigurace WINS. |
| | | WINS server | Primarni | Určuje IP adresu primárního WINS serveru. |
| | | | Sekundarni | Určuje IP adresu sekundárního WINS serveru. |
| | | DNS server | Primarni | Určuje IP adresu primárního serveru DNS. |
| | | | Sekundarni | Určuje IP adresu sekundárního serveru DNS. |
| | APIPA | - | Automaticky přiděluje IP adresu z rozsahu lokálních adres pro linku ¹ . | |
| | IPv6 | - | Aktivujte nebo deaktivujte protokol IPv6. | |
| | Ethernet | - | - | Slouží k volbě režimu linky Ethernet. |
| | Stav drat.pripoj | - | - | Zobrazení stavu ethernetového spojení. |
| | MAC adresa | - | - | Zobrazí MAC adresu přístroje. |
| Vychozi nastav. | - | - | Obnovení síťových nastavení přístroje na tovární nastavení. | |
| Drat. povolena | - | - | Zapne či vypne drátové rozhraní. | |
| WLAN | TCP/IP | Boot metoda | - | Volba nejvhodnější IP metody. |
| | | IP adresa | - | Zadejte IP adresu. |

| Úroveň 1 | Úroveň 2 | Úroveň 3 | Úroveň 4 | Popisy |
|-----------------|------------------|----------------|--|--|
| WLAN | TCP/IP | Maska podsítě | - | Zadejte masku podsítě. |
| | | Brana | - | Zadejte adresu brány. |
| | | Jmeno uzlu | - | Zadejte název uzlu. |
| | | WINS Nastav. | - | Výběr režimu konfigurace WINS. |
| | | WINS server | Primarni | Určuje IP adresu primárního WINS serveru. |
| | | | Sekundarni | Určuje IP adresu sekundárního WINS serveru. |
| | | DNS server | Primarni | Určuje IP adresu primárního serveru DNS. |
| | | | Sekundarni | Určuje IP adresu sekundárního serveru DNS. |
| | | APIPA | - | Automaticky přiděluje IP adresu z rozsahu lokálních adres pro linku ¹ . |
| | IPv6 | - | Aktivujte nebo deaktivujte protokol IPv6. | |
| | Pruvodce nast. | - | - | Konfigurace nastavení bezdrátové sítě pomocí průvodce nastavením. |
| | WLAN Asistent | - | - | Konfigurace nastavení bezdrátové sítě pomocí instalačního disku společnosti Brother. |
| | WPS | - | - | Konfigurace nastavení bezdrátové sítě metodou stisknutí jediného tlačítka. |
| | WPS + kod PIN | - | - | Nastavení bezdrátové sítě pomocí WPS s PIN kódem. |
| | Stav WLAN | Stav | - | Zobrazení stavu bezdrátového ethernetového spojení. |
| | | Signal | - | Ukazuje podmínky signálu. |
| | | Kanal | - | Zobrazuje používaný kanál, je-li Stav ve stavu Aktivni. |
| | | Rychlost | - | Zobrazení rychlosti připojení, je-li Stav ve stavu Aktivni. |
| | | SSID | - | Zobrazuje SSID. |
| | | Komunik. rezim | - | Zobrazí současný režim komunikace. |
| MAC adresa | - | - | Zobrazí MAC adresu přístroje. | |
| Vychozi nastav. | - | - | Obnovení bezdrátových síťových nastavení přístroje na tovární nastavení. | |
| WLAN povolena | - | - | Zapne či vypne bezdrátové rozhraní. | |
| Wi-Fi Direct | Tlacidlo | - | - | Rychlá konfigurace nastavení sítě Wi-Fi Direct pomocí metody jednoho tlačítka. |
| | Kod PIN | - | - | Rychlá konfigurace síťového nastavení Wi-Fi Direct pomocí WPS s PIN kódem. |
| | Rucne | - | - | Ruční konfigurace nastavení sítě Wi-Fi Direct. |
| | Majitel skup | - | - | Nastaví přístroj jako vlastníka skupiny. |
| | Info. o zarizeni | Nazev zarizeni | - | Zobrazení názvu zařízení přístroje. |

| Úroveň 1 | Úroveň 2 | Úroveň 3 | Úroveň 4 | Popis |
|---------------|------------------|-----------|--|--|
| Wi-Fi Direct | Info. o zařízení | SSID | - | Zobrazení SSID vlastníka skupiny. |
| | | IP adresa | - | Zobrazte si aktuální IP adresu přístroje. |
| | Stavové info | Stav | - | Zobrazuje stav sítě Wi-Fi Direct. |
| | | Signal | - | Zobrazuje současnou sílu signálu sítě Wi-Fi Direct. Když přístroj jedná jako vlastník skupiny, na LCD displeji se vždy zobrazuje Silny . |
| | | Kanal | - | Zobrazení používaného kanálu, je-li Stav M/S aktivní nebo Klient aktivní. |
| | Rychlost | - | Zobrazení rychlosti připojení, je-li Stav M/S aktivní nebo Klient aktivní. | |
| I/F povolene | - | - | Povoluje nebo zakazuje připojení Wi-Fi Direct. | |
| Nulovani site | - | - | - | Obnovení všech síťových nastavení přístroje na tovární nastavení. |

¹ Po připojení k síti, je-li „Metoda zavádění“ systému přístroje nastavena na možnost „Auto“, se přístroj pokusí nastavit IP adresu a masku podsítě ze zaváděcího serveru, například DHCP. Pokud nelze zaváděcí server nalézt, bude IP adresa APIPA přiřazena, například 169.254. [001-254]. [000-255]. Je-li „Metoda zavádění“ přístroje nastavena na možnost „Static“, musíte zadat IP adresu ručně z ovládacího panelu přístroje

[Tisk hlášení]

| Úroveň 1 | Úroveň 2 | Popis |
|--|----------|---|
| Nast. tiskarny | - | Vytisknutí strany s nastavením tiskárny. |
| Sit.konfig. (Pro síťové modely) | - | Vytiskněte zprávu konfigurace sítě. |
| Tisk sezn soub (K dispozici pouze pro některé modely) | - | Tisk seznamu dat uložených v paměti. |
| Tisk kontr.tecek | - | Vytiskněte kontrolní list válce. |
| Zprava WLAN (Pro bezdrátové modely) | - | Tiskne výsledek diagnózy připojení bezdrátové sítě LAN. |

[Prist. info.]

| Úroveň 1 | Úroveň 2 | Popis |
|-----------------------------|------------------|---|
| Vyrobní číslo | - | Zobrazení výrobního čísla přístroje. |
| Verze firmware | - | Kontrola verze firmwaru vašeho přístroje. |
| Citac stran | - | Zobrazuje celkový počet vytisknutých stran. |
| Životnost dilu ¹ | Životnost tonerů | Indikuje zbývající životnost tonerové kazety. |
| | Životnost válce | Indikuje zbývající životnost fotoválce. |

¹ Životnost je přibližná a může se lišit podle typu použití.

[Pocat.nastav.]

| Úroveň 1 | Úroveň 2 | Popis |
|----------|----------------|--|
| Nulovani | Reset zarizeni | Obnoví všechna nastavení přístroje, která jste změnili. |
| | Nulovani site | Obnovení všech síťových nastavení zpět na tovární nastavení. |

| Úroveň 1 | Úroveň 2 | Popis |
|--------------|----------------|--|
| Nulovani | Tovarni nastav | Obnoví všechna nastavení přístroje na tovární hodnoty. Tuto operaci proveďte, až budete přístroj likvidovat. |
| Místní jazyk | - | Změna lokálního jazyka LCD. |



Související informace

- [Tabulka nabídek \(pro modely s LCD displejem\)](#)
-

Jak instalovat program vzdálené konzole tiskárny (pouze systém Windows®)

Související modely: HL-L2312D

Vzdálená konzola tiskárny je program ke změně řady nastavení přístroje Brother nezávisle na aplikaci, ze které probíhá tisk.

Ze vzdálené konzoly tiskárny můžete například změnit nastavení okrajů tiskárny, režim spánku, sadu znaků atd. Tato nastavení si pak přístroj Brother zapamatuje jako výchozí a používá je. Jakékoliv ruční změny, které provedete v aplikaci nebo tiskárně, však potlačí nastavení vzdálené konzoly tiskárny.

POZNÁMKA

Není dostupné v zemích podléhajících platným vývozním omezením.

1. Vložte instalační disk Brother do jednotky CD-ROM.
Pokud se automaticky zobrazí úvodní okno, zavřete ho.
2. Otevřete Windows® Explorer a vyberte jednotku CD-ROM.
3. Dvakrát klikněte na ikonu složky **Nástroje**.
4. Dvakrát klikněte na ikonu složky **RPC**.
5. Postup instalace a používání vzdálené konzoly tiskárny viz dokument **RPC_User's_Guide.pdf**.



Související informace

- [Nastavení přístroje](#)

Změna nastavení přístroje z počítače

- [Provádění změn nastavení přístroje prostřednictvím webové správy](#)
- [Kde lze najít síťová nastavení zařízení Brother?](#)
- [Programy a nástroje pro správu sítě](#)

Provádění změn nastavení přístroje prostřednictvím webové správy

Webová správa je nástroj, který využívá standardní webový prohlížeč ke správě přístroje pomocí protokolu HTTP (Hyper Text Transfer Protocol) nebo HTTPS (Hyper Text Transfer Protocol over Secure Socket Layer).

- [Co je webová správa?](#)
- [Přístup k aplikaci Web Based Management](#)
- [Nastavení hesla pro přihlášení k webové správě](#)
- [Programy a nástroje pro správu sítě](#)

Co je webová správa?

Související modely: HL-L2357DW/HL-L2352DW/HL-L2372DN/HL-L2375DW

Webová správa je nástroj, který využívá standardní webový prohlížeč ke správě přístroje pomocí protokolu HTTP (Hyper Text Transfer Protocol) nebo HTTPS (Hyper Text Transfer Protocol over Secure Socket Layer). Zadáním IP adresy přístroje do webového prohlížeče můžete přistupovat k nastavení vašeho tiskového serveru a měnit je.



- Doporučujeme používat prohlížeče Microsoft® Internet Explorer® 11/Edge pro Windows® a Safari 9/10 pro Mac. Ať používáte kterýkoliv prohlížeč, ujistěte se, že máte zapnutý JavaScript a Cookies.
- Musíte používat protokol TCP/IP v síti a mít naprogramovanou platnou IP adresu v tiskovém serveru a ve vašem počítači.

The screenshot displays the 'Status' page of the Brother web management interface. The top navigation bar includes 'General', 'Print', 'Administrator', and 'Network' tabs. A yellow banner at the top right says 'Please configure the password >>'. The left sidebar contains a menu with options like 'Auto Refresh Interval', 'Maintenance Information', 'Lists/Reports', 'Find Device', 'Contact & Location', 'Sleep Time', 'Auto Power Off', 'Language', 'Panel', and 'Replace Toner'. The main content area shows the following settings:

- Device Status:** Pripraveno (indicated by a green bar)
- Automatic Refresh:** Off On
- Toner Level:** BK (with a low level indicator bar)
- Web Language:** Auto (dropdown menu)
- Device Location:** Contact: (with a person icon) and Location: (with a house icon)

- Aktuální obrazovka se od obrazovky zobrazené výše může lišit.



Související informace

- Provádění změn nastavení přístroje prostřednictvím webové správy

Přístup k aplikaci Web Based Management

Související modely: HL-L2357DW/HL-L2352DW/HL-L2372DN/HL-L2375DW

- Při konfiguraci nastavení pomocí aplikace Web Based Management doporučujeme použít protokol zabezpečení HTTPS.
- Při používání HTTPS pro konfiguraci aplikace Web Based Management prohlížeč zobrazí výstražnou zprávu.

1. Spustíte webový prohlížeč.
2. Zadejte „http://IP adresa zařízení“ do řádku s adresou prohlížeče (kde „IP adresa zařízení“ je IP adresou zařízení).

Například:

http://192.168.1.2



- Používáte-li DNS (systém názvů domén) nebo povolujete název NetBIOS, můžete zadat jiný název, jako např. „Sdílená Tiskarna“ místo IP adresy.

- Například:

http://SdílenaTiskarna

Pokud povolíte název NetBIOS, můžete rovněž použít název uzlu.

- Například:

http://brnxxxxxxxxxxxx

Název NetBIOS lze najít ve zprávě síťové konfigurace.

- V případě počítačů Macintosh se k nástroji Web Based Management (webová správa) můžete připojit kliknutím na ikonu zařízení na obrazovce **Status Monitor**.

3. Standardně se nevyžaduje heslo. Zadejte heslo, pokud jej máte nastavené, a poté klikněte na tlačítko .

Nyní můžete změnit nastavení tiskového serveru.

Pokud jste změnilí nastavení protokolu, pro aktivaci konfigurace musíte po kliknutí na tlačítko **Submit (Odeslat)** restartovat přístroj.



Související informace

- [Provádění změn nastavení přístroje prostřednictvím webové správy](#)

Související témata:

- [Tisk zprávy konfigurace sítě](#)

Nastavení hesla pro přihlášení k webové správě

Související modely: HL-L2357DW/HL-L2352DW/HL-L2372DN/HL-L2375DW

Doporučujeme nastavit heslo pro přihlášení, aby se zabránilo neoprávněnému přístupu k webové správě.

1. Spusťte webový prohlížeč.
2. Zadejte „http://IP adresa zařízení“ do řádku s adresou prohlížeče (kde „IP adresa zařízení“ je IP adresou zařízení).

Například:

http://192.168.1.2



- Používáte-li DNS (systém názvů domén) nebo povolujete název NetBIOS, můžete zadat jiný název, jako např. „SdílenaTiskarna“ místo IP adresy.

- Například:

http://SdílenaTiskarna

Pokud povolíte název NetBIOS, můžete rovněž použít název uzlu.

- Například:

http://brnxxxxxxxxxxxx

Název NetBIOS lze najít ve zprávě síťové konfigurace.

- V případě počítačů Macintosh se k nástroji Web Based Management (webová správa) můžete připojit kliknutím na ikonu zařízení na obrazovce **Status Monitor**.

3. Standardně se nevyžaduje heslo. Zadejte heslo, pokud jej máte nastavené, a poté klikněte na tlačítko .
4. Klikněte na tlačítko **Administrator (Administrátor)**.
5. Zadejte do pole **Enter New Password (Zadat nové heslo)** heslo, které chcete použít (8 až 32 znaků).
6. Znovu zadejte heslo do pole **Confirm New Password (Potvrzení nového hesla)**.
7. Klikněte na tlačítko **Submit (Odeslat)**.

Při každém dalším přístupu k webové správě zadejte heslo do pole **Login (Přihlásit)** a potom klikněte na tlačítko .

Po nakonfigurování nastavení se odhlaste kliknutím na .



Nenastavíte-li už předtím heslo pro přihlášení, můžete rovněž nastavit heslo kliknutím na tlačítko **Please configure the password (Nakonfigurujte nové heslo)** na webové stránce zařízení.



Související informace

- [Provádění změn nastavení přístroje prostřednictvím webové správy](#)

Dodatek

- [Technické údaje](#)
- [Jak zadat text do přístroje Brother](#)
- [Spotřební materiál](#)
- [Informace týkající se recyklovaného papíru](#)
- [Čísla společnosti Brother](#)

Technické údaje

- >> Všeobecné technické údaje
- >> Technické údaje tiskových médií
- >> Technické údaje tiskárny
- >> Technické údaje rozhraní
- >> Podporované protokoly a bezpečnostní prvky
- >> Technické údaje – požadavky na počítač

Všeobecné technické údaje

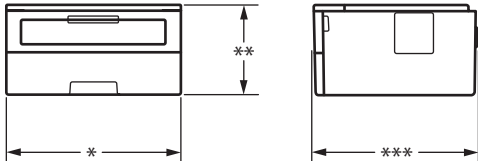
| | | |
|---|--|--|
| Typ tiskárny | | <ul style="list-style-type: none"> • Laserová |
| Metoda tisku | | <ul style="list-style-type: none"> • Elektrofotografická laserová tiskárna |
| Kapacita paměti | Standardní | <ul style="list-style-type: none"> • (HL-L2312D) 32 MB • (HL-L2357DW/HL-L2352DW/HL-L2372DN/ HL-L2375DW) 64 MB |
| LCD (displej z tekutých krystalů) | | <ul style="list-style-type: none"> • (HL-L2357DW/HL-L2352DW/HL-L2372DN/ HL-L2375DW) 16 znaků x 1 řádek |
| Zdroj napájení | | <ul style="list-style-type: none"> • 220-240 V AC 50/60 Hz |
| Příkon (Průměr) | Maximální | <ul style="list-style-type: none"> • Přibližně 1 104 W |
| | Tisk ¹ | <ul style="list-style-type: none"> • (HL-L2312D/HL-L2357DW/HL-L2352DW) Přibližně 460 W při 25 °C • (HL-L2372DN/HL-L2375DW) Přibližně 510 W při 25 °C |
| | Tisk (tichý režim) ¹ | <ul style="list-style-type: none"> • Přibližně 265 W při 25 °C |
| | Režim Připraven ¹ | <ul style="list-style-type: none"> • Přibližně 48 W při 25 °C |
| | Režim spánku ¹ | <ul style="list-style-type: none"> • (HL-L2312D) Přibližně 5,7 W • (HL-L2357DW/HL-L2352DW/HL-L2372DN/ HL-L2375DW) Přibližně 6 W |
| | Hluboký spánek ¹ | <ul style="list-style-type: none"> • Přibližně 0,6 W |
| | Vypnuto ^{2 3} | <ul style="list-style-type: none"> • Přibližně 0,03 W |
| Rozměry (Zobrazení obvyklého nárysu) | | <p>Jednotka: mm</p> <ul style="list-style-type: none"> • * : 356 • ** : 183 • *** : 360 |
|  | | |
| Hmotnost (se spotřebním materiálem) | | <ul style="list-style-type: none"> • 7,2 kg |

¹ Měřeno u přístroje připojeného k rozhraní USB.

² Měřeno podle normy IEC 62301 Edition 2.0.

³ Spotřeba energie se mírně mění podle prostředí použití.

| | | | |
|---------------|-----------------|--|--|
| Hladina hluku | Hlučnost tisku | Tisk | <ul style="list-style-type: none"> (HL-L2312D/HL-L2357DW/HL-L2352DW) LpAm = 48 dB (A) (HL-L2372DN/HL-L2375DW) LpAm = 49 dB (A) |
| | | Tisk (tichý režim) | <ul style="list-style-type: none"> LpAm = 44 dB (A) |
| | | Režim Připraven | <ul style="list-style-type: none"> LpAm = 30,0 dB (A) |
| | Akustický výkon | Tisk ⁴ | <ul style="list-style-type: none"> (HL-L2312D/HL-L2357DW/HL-L2352DW) LWAd = 6,56 B (A) (HL-L2372DN/HL-L2375DW) LWAd = 6,66 B (A) |
| | | Tisk (tichý režim) | <ul style="list-style-type: none"> LWAd = 6,14 B (A) |
| | | Režim Připraven ⁴ | <ul style="list-style-type: none"> LWAd = Neslyšitelný |
| Teplota | Provoz | <ul style="list-style-type: none"> 10 až 32 °C | |
| | Skladování | <ul style="list-style-type: none"> 0 až 40 °C | |
| Vlhkost | Provoz | <ul style="list-style-type: none"> 20 až 80% (bez kondenzace) | |
| | Skladování | <ul style="list-style-type: none"> 35 až 85% (bez kondenzace) | |

Technické údaje tiskových médií

| | | | |
|----------------------------|----------------------------------|--|--|
| Vstup papíru | Zásobník papíru (Standardní) | Typ papíru | <ul style="list-style-type: none"> Standardní papír, tenký papír, recyklovaný papír, silný papír |
| | | Velikost papíru | <ul style="list-style-type: none"> A4, Letter, A5, A5 (dlouhý okraj), A6, Executive |
| | | Gramáž papíru | <ul style="list-style-type: none"> 60 až 163 g/m² |
| | | Maximální kapacita papíru | <ul style="list-style-type: none"> Až 250 listů 80 g/m² – standardní papír |
| | Slot pro ruční podávání | Typ papíru | <ul style="list-style-type: none"> Standardní papír, tenký papír, silný papír, silnější papír, recyklovaný papír, kancelářský papír, štítek, obálka, obálka tenká, obálka silná |
| | | Velikost papíru | <ul style="list-style-type: none"> Šířka: 76,2 až 215,9 mm Délka: 127 až 355,6 mm Obálka: COM-10, DL, C5, Monarch |
| Gramáž papíru | | <ul style="list-style-type: none"> 60 až 230 g/m² | |
| Výstup papíru ¹ | Zásobník pro výstup lícem dolů | <ul style="list-style-type: none"> Až 150 listů 80 g/m² – standardní papír (dodávka lícem dolů do zásobníku pro výstup lícem dolů)² | |
| | Zásobník pro výstup lícem nahoru | <ul style="list-style-type: none"> Jeden list (dodávka lícem nahoru do zásobníku pro výstup lícem nahoru) | |
| Oboustranný | Automatický oboustranný tisk | Typ papíru | <ul style="list-style-type: none"> Standardní papír, tenký papír, recyklovaný papír |

⁴ Měřeno v souladu s metodou popsanou v RAL-UZ205.

| | | | |
|--------------------|-------------------------------------|------------------------|------------------------------|
| Oboustranný | Automatický oboustranný tisk | Velikost papíru | • A4 |
| | | Gramáž papíru | • 60 až 105 g/m ² |

- 1 V případě štítků doporučujeme vytištěné listy z výstupního zásobníku odebrat ihned potom, co opustí přístroj, aby nedošlo k ušpinění.
- 2 Vypočítáno pro gramáž 80 g/m² v mírném prostředí bez vlhkosti.

Technické údaje tiskárny

| | | |
|---|--|--|
| Automatický oboustranný tisk | • Ano | |
| Emulace | • (HL-L2372DN/HL-L2375DW) PCL6 | |
| Rozlišení | • 600 × 600 dpi, kvalita HQ1200 (2 400 × 600 dpi), 1 200 × 1 200 dpi | |
| Rychlost tisku ^{5 6} | Jednostranný tisk | • (HL-L2312D/HL-L2357DW/HL-L2352DW) Až 30 stran/min. (velikost A4) Až 32 stran/min. (velikost Letter) • (HL-L2372DN/HL-L2375DW) Až 34 stran/min. (velikost A4) Až 36 stran/min. (velikost Letter) |
| | Oboustranný tisk | • (HL-L2312D/HL-L2357DW/HL-L2352DW) Až 15 stran/minutu (až 7,5 listů/minutu) (velikost Letter nebo A4) • (HL-L2372DN/HL-L2375DW) Až 16 stran/minutu (až 8 listů/minutu) (velikost A4) Až 17 stran/minutu (až 8,5 listů/minutu) (velikost Letter) |
| Čas prvního výtisku ⁷ | • Méně než 8,5 sekund při 23 °C / 230 V | |

Technické údaje rozhraní

| | |
|---------------------------|---|
| USB ^{1 2} | • Vysokorychlostní rozhraní USB 2.0 Použijte kabel rozhraní USB 2.0 nepřesahující délku 2 m. |
| LAN | • (HL-L2372DN/HL-L2375DW) 10Base-T/100Base-TX ³ |
| Bezdrátová síť LAN | • (HL-L2357DW/HL-L2352DW/HL-L2375DW) IEEE 802.11b/g/n (režim infrastruktury) IEEE 802.11g/n (Wi-Fi Direct®) |

- 1 Přístroj je vybaven vysokorychlostním rozhraním USB 2.0. Přístroj lze také připojit k počítači s rozhraním USB 1.1.
- 2 Porty USB třetích stran nejsou podporovány.
- 3 Použijte nestíněnou kroucenou dvoulinku kategorie 5 (nebo vyšší).

Podporované protokoly a bezpečnostní prvky

Ethernet

10Base-T/100Base-TX

Bezdrátová síť LAN

IEEE 802.11b/g/n (režim Infrastruktura), IEEE 802.11g/n (Wi-Fi Direct)

- 5 Rychlost tisku se může změnit v závislosti na typu tisknutého dokumentu.
- 6 Rychlost tisku může být pomalejší, je-li přístroj připojen k bezdrátové síti LAN.
- 7 Z režimu Připraven a standardního zásobníku

Protokoly (IPv4)

ARP, RARP, BOOTP, DHCP, APIPA (automatická IP), překlad adres WINS/NetBIOS, DNS resolver, mDNS, LLMNR responder, LPR/LPD, Custom Raw Port/Port 9100, SMTP klient, IPP/IPPS, FTP server, SNMPv1/v2c/v3, HTTP/HTTPS server, TFTP klient a server, ICMP, webové služby (tisk)

Protokoly (IPv6)

NDP, RA, DNS resolver, mDNS, LLMNR responder, LPR/LPD, Custom Raw Port/Port9100, IPP/IPPS, SMTP klient, FTP server, SNMPv1/v2c/v3, HTTP/HTTPS server, TFTP klient a server, ICMPv6, webové služby (tisk)

Zabezpečení sítě (pro drátové sítě)

SMTP-AUTH, SNMP v3, SSL/TLS (SMTP, HTTP, IPP)

Zabezpečení sítě (pro bezdrátové sítě)

SMTP-AUTH, SNMP v3, SSL/TLS (SMTP, HTTP, IPP)

Zabezpečení bezdrátové sítě

WEP 64/128 bit, WPA-PSK (TKIP/AES), WPA2-PSK (TKIP/AES)(Wi-Fi Direct podporuje pouze WPA2-PSK (AES))

Certifikace bezdrátové sítě

Licence certifikace označení Wi-Fi (WPA™/WPA2™ – Osobní), licence identifikace Wi-Fi Protected Setup (WPS), Wi-Fi CERTIFIED™ Wi-Fi Direct

Technické údaje – požadavky na počítač

Podporované operační systémy a programové funkce

| Počítačová platforma a verze operačního systému | | Rozhraní počítače | | | | Procesor | Místo na pevném disku potřebné na instalaci |
|---|--|----------------------|------------------|--------------------------------|---|----------|---|
| | | Paralelní (IEEE1284) | USB ¹ | 10BASE-T/100BASE-TX (Ethernet) | Bezdrátové ² 802.11b/g/n | | |
| Operační systém Windows® | Windows® 7 SP1 / 8 / 8.1 | Neuvedeno | Tisk | | 32bitový (x86) nebo 64bitový (x64) procesor | 80 MB | |
| | Windows® 10 Home / 10 Pro / 10 Education / 10 Enterprise | | Tisk | | | | |
| | Windows Server® 2008 | | | | | | |
| | Windows Server® 2008 R2 | | Tisk | | 64bitový (x64) procesor | | |
| | Windows Server® 2012 | | | | | | |
| | Windows Server® 2012 R2 | | | | | | |
| | Windows Server® 2016 | | | | | | |
| Operační systém Mac | macOS v10.10.5 | Tisk | | Procesor Intel® | 80 MB | | |
| | macOS v10.11.x | | | | | | |
| | macOS v10.12.x | | | | | | |

¹ Porty USB třetích stran nejsou podporovány.

² HL-L2357DW/HL-L2352DW/HL-L2375DW

Chcete-li používat nejnovější aktualizace ovladačů, přejděte na stránku vašeho modelu **Soubory ke stažení** v centru Brother Solutions Center na adrese support.brother.com.

Všechny ostatní ochranné známky, značky a názvy produktů jsou majetkem příslušných vlastníků.



Související informace

- [Dodatek](#)

Jak zadat text do přístroje Brother

Související modely: HL-L2357DW/HL-L2352DW/HL-L2372DN/HL-L2375DW

Když je vyžadován text, zadejte znaky na přístroji. Dostupné znaky se mohou lišit v závislosti na prováděné operaci.

- Podržením nebo opakovaným stisknutím ▲ nebo ▼ si vyberte znak z tohoto seznamu:
0123456789abcdefghijklmnopqrstuvwxyzABCDEFGHIJKLMNOPQRSTUVWXYZ(mezera)!"#\$%&'()*
+,-./:;<=>?@[]^_
- Jestliže se zobrazuje požadovaný znak nebo symbol, stiskem tlačítka **OK** ho potvrďte a poté zadejte další znak.
- Stisknutím tlačítka **Back (Zpět)** vymažte nesprávně zadané znaky.



Související informace

- [Dodatek](#)

Související témata:

- [Konfigurace přístroje k použití v bezdrátové síti pomocí průvodce nastavením ovládacího panelu přístroje](#)
- [Konfigurování přístroje k používání v bezdrátové síti, když není vysílán identifikátor SSID](#)

Spotřební materiál

Když přijde čas vyměnit spotřební materiál, jako například toner nebo válec, na ovládacím panelu přístroje nebo v nástroji Status Monitor se objeví chybové hlášení. Máte-li zájem o další informace o spotřebních materiálech pro váš přístroj, navštivte stránky www.brother.com/original/index.html nebo kontaktujte místního prodejce Brother.



- Označení modelu spotřebního materiálu se liší podle země a regionu.

Tonerová kazeta

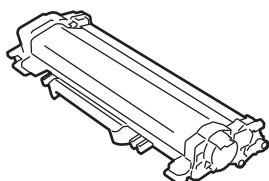

| Standardní toner: | | |
|--------------------------|---|-------------------------------------|
| Název spotřebního modelu | Přibližná životnost (Výtěžnost strany) | Příslušné modely |
| TN-2411 | Přibližně na 1 200 stran ^{1 2} | HL-L2312D/HL-L2352DW/ HL-L2372DN |

¹ Průměrná výtěžnost kazety je deklarována v souladu s normou ISO/IEC 19752.

² Jednostranně potištěné stránky formátu A4/Letter

| Toner s vysokou výtěžností: | | |
|-----------------------------|---|-------------------------------------|
| Název spotřebního modelu | Přibližná životnost (Výtěžnost strany) | Příslušné modely |
| TN-2421 | Přibližně na 3 000 stran ^{1 2} | HL-L2312D/HL-L2352DW/ HL-L2372DN |

¹ Průměrná výtěžnost kazety je deklarována v souladu s normou ISO/IEC 19752.

² Jednostranně potištěné stránky formátu A4/Letter

Průměrná životnost přibaleného toneru je odhadována Přibližně na 700 stran v případě 1 stránky na úlohu (jednostranně potištěné stránky formátu A4 nebo Letter).

Jednotka fotoválce

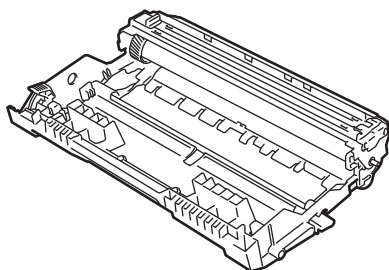

| Název spotřebního modelu | Přibližná životnost (Výtěžnost strany) | Příslušné modely |
|--------------------------|--|---------------------------------|
| DR-2401 | Přibližně na 12 000 stran ¹ | HL-L2312D/HL-L2352DW/HL-L2372DN |

¹ Přibližně 12 000 stran na základě 1 strany na úlohu [jednostranně potištěné stránky formátu A4/Letter]. Počet stran může ovlivňovat celá řada faktorů včetně mimo jiné typu a velikosti média.



Související informace

- [Dodatek](#)

Související témata:

- Výměna spotřebního materiálu
-

Informace týkající se recyklovaného papíru

- Recyklovaný papír má stejnou kvalitu jako papír vyrobený z původních lesních zdrojů. Normy pro moderní recyklovaný papír zaručují, že vyhovuje nejvyšším nárokům na kvalitu různých tiskových procesů. Zobrazovací zařízení dodávané signatáři dobrovolné dohody (VA) je vhodné pro použití s recyklovaným papírem, který splňuje normu EN 12281:2002.
- Zakoupením recyklovaného papíru šetříte přírodními zdroji a podporujete ekonomii oběhu. Papír se vyrábí z celulózových vláken ze dřeva. Sběr a recyklace papíru prodlužují životnost vláken napříč několika cykly, čímž dochází k nejlepšímu využití zdrojů.
- Proces produkce recyklovaného papíru je kratší. Protože vlákna již byla zpracována, stačí menší množství vody, chemických látek a energie.
- Recyklace papíru navíc redukuje uhlíkovou stopu, protože papírové výrobky odklání z alternativních cest likvidace, jako jsou skládky a spalování. Skládky uvolňují metan, který výrazně přispívá ke skleníkovému efektu.



Související informace

- [Dodatek](#)

Čísla společnosti Brother

DŮLEŽITÉ

Potřebujete-li technickou pomoc, obraťte se na zákaznický servis Brother nebo na místního prodejce společnosti Brother.

>> [Často kladené otázky \(FAQ\)](#)

>> [Zákaznický servis](#)

Často kladené otázky (FAQ)

Brother Solutions Center je trvalým zdrojem aktuálních informací potřebných pro vaši tiskárnu. Můžete si zde stáhnout nejnovější ovladače, programy a obslužné programy, dále si můžete přečíst dotazy jiných uživatelů včetně tipů na odstraňování problémů a naučit se svůj produkt Brother co nejlépe používat.

Zde si můžete také zkontrolovat aktualizace ovladačů Brother.

support.brother.com

Zákaznický servis

Navštivte webovou stránku www.brother.com, kde naleznete kontaktní informace na vaši místní pobočku společnosti Brother.

Umístění servisních středisek

Kontakt na servisní střediska v Evropě vám sdělí místní pobočka společnosti Brother. Kontaktní informace pro evropské pobočky najdete na webu www.brother.com po výběru regionu a země.

Internetové adresy

Globální webová stránka společnosti Brother: www.brother.com

Pro často kladené otázky (FAQ), podporu produktů a technické dotazy a aktualizace ovladačů a nástrojů:
support.brother.com



Související informace

- [Dodatek](#)

brother

Navštivte naše internetové stránky
www.brother.com



CZE
Verze B