

# DLP® projektor

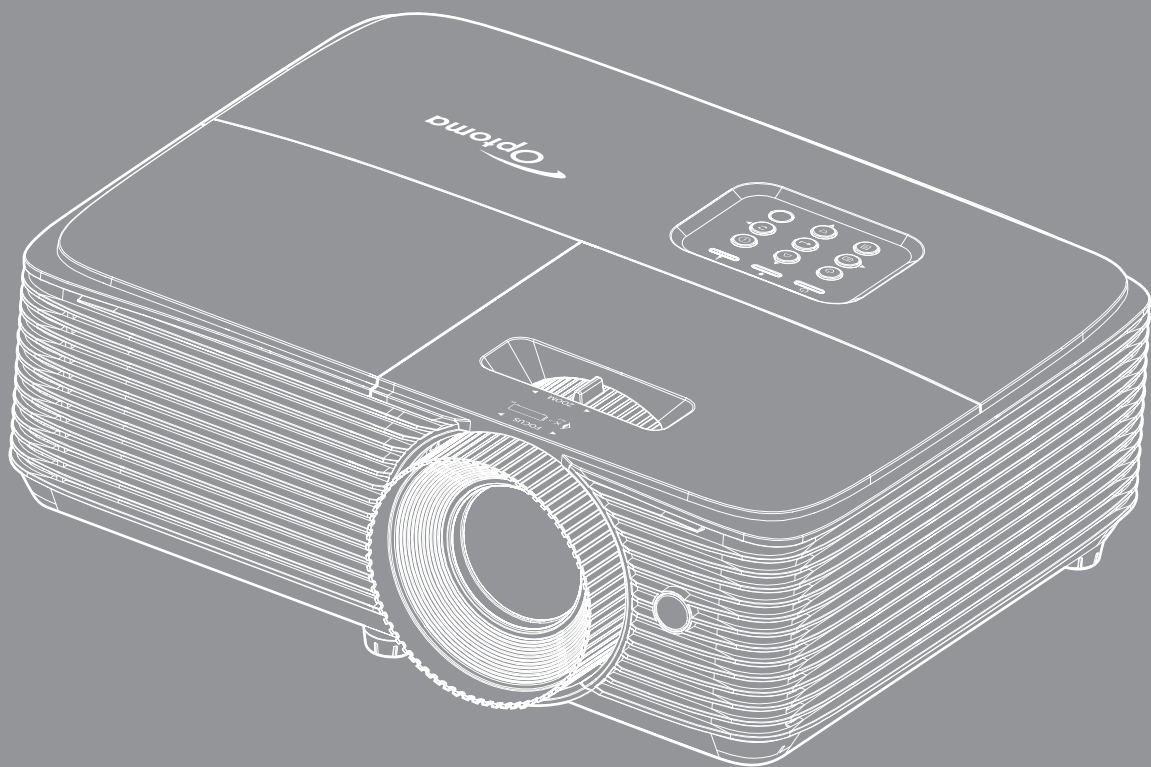

# OBSAH

|  |           |
|--|-----------|
| <b>BEZPEČNOST .....</b>                                  | <b>4</b>  |
| <i>Důležité bezpečnostní instrukce.....</i>              | <i>4</i>  |
| <i>Bezpečnostní informace pro funkci 3D.....</i>         | <i>5</i>  |
| <i>Autorských Práv .....</i>                             | <i>6</i>  |
| <i>Právní omezení .....</i>                              | <i>6</i>  |
| <i>Definice ochranných známek .....</i>                  | <i>6</i>  |
| <i>FCC .....</i>   | <i>7</i>  |
| <i>Prohlášení o shodě pro státy EU.....</i>              | <i>7</i>  |
| <i>WEEE.....</i>   | <i>7</i>  |
| <br>   |           |
| <b>ÚVOD .....</b>  | <b>8</b>  |
| <br>   |           |
| <i>Obsah krabice .....</i>                               | <i>8</i>  |
| <i>Standardní příslušenství.....</i>                     | <i>8</i>  |
| <i>Doplňkové příslušenství .....</i>                     | <i>8</i>  |
| <i>Popis produktu.....</i>                               | <i>9</i>  |
| <i>Připojení .....</i>                                   | <i>10</i> |
| <i>Klávesnice .....</i>                                  | <i>13</i> |
| <i>Dálkové ovládání 1 .....</i>                          | <i>14</i> |
| <i>Dálkové ovládání 2.....</i>                           | <i>15</i> |
| <i>Dálkové ovládání 3.....</i>                           | <i>16</i> |
| <i>Dálkové ovládání 4.....</i>                           | <i>17</i> |
| <br>   |           |
| <b>NASTAVENÍ A INSTALACE.....</b>                        | <b>18</b> |
| <br>   |           |
| <i>Instalace projektoru .....</i>                        | <i>18</i> |
| <i>Nastavení promítaného obrazu .....</i>                | <i>28</i> |
| <br>   |           |
| <b>POUŽÍVÁNÍ PROJEKTORU .....</b>                        | <b>31</b> |
| <br>   |           |
| <i>Zapnutí / vypnutí projektoru.....</i>                 | <i>31</i> |
| <i>Výběr vstupního zdroje.....</i>                       | <i>32</i> |
| <i>Procházení nabídkou a funkce.....</i>                 | <i>33</i> |
| <i>Strom nabídky OSD (modely WUXGA a 1080P).....</i>     | <i>35</i> |
| <i>Strom nabídky OSD (modely SVGA, XGA a WXGA) .....</i> | <i>44</i> |
| <i>Nabídka nastavení zobrazení obrazu.....</i>           | <i>51</i> |
| <i>Nabídka Obrázků 3D.....</i>                           | <i>54</i> |
| <i>Nabídka poměru stran obrazu .....</i>                 | <i>54</i> |
| <i>Nabídka Zobrazení - Maskování hran .....</i>          | <i>61</i> |
| <i>Nabídka Zobrazení - Zoom.....</i>                     | <i>61</i> |
| <i>Nabídka Zobrazení - Posun obrazu.....</i>             | <i>61</i> |
| <i>Nabídka Zobrazení - Sbíhavost.....</i>                | <i>61</i> |
| <i>Nabídka Zvuk - Ztlumit .....</i>                      | <i>61</i> |
| <i>Nabídka Zvuk - Hlasitost .....</i>                    | <i>61</i> |
| <i>Nabídka Nastavení - Projekce.....</i>                 | <i>62</i> |
| <i>Nabídka Nastavení - Typ obrazovky.....</i>            | <i>62</i> |

|  |    |
|--|----|
| <i>Nabídka Nastavení - Nastavení lampy</i> .....     | 62 |
| <i>Nabídka Nastavení - Nastavení filtru</i> .....    | 62 |
| <i>Nabídka Nastavení - Nastavení napájení</i> .....  | 62 |
| <i>Nabídka Nastavení Zabezpečení</i> .....           | 63 |
| <i>Nabídka Nastavení - HDMI Link nastavení</i> ..... | 64 |
| <i>Nabídka Nastavení - Testovací vzorek</i> .....    | 64 |
| <i>Nabídka Možnosti - Dálkové nastavení</i> .....    | 64 |
| <i>Nabídka Nastavení - ID projektoru</i> .....       | 65 |
| <i>Nabídka Nastavení - Možnosti</i> .....            | 65 |
| <i>Nabídka Setup - Reset</i> .....                   | 66 |
| <i>Nabídka Network LAN</i> .....                     | 66 |
| <i>Nabídka Network control</i> .....                 | 67 |
| <i>Nabídka Nastavení Síť Control Settings</i> .....  | 68 |
| <i>Nabídka Info</i> .....                            | 73 |



## **ÚDRŽBA ..... 74**

|  |    |
|--|----|
| <i>Výměna lampy</i> .....                          | 74 |
| <i>Instalace a čištění prachového filtru</i> ..... | 76 |

## **DODATEČNÉ INFORMACE ..... 77**

|   |    |
|---|----|
| <i>Kompatibilní rozlišení</i> .....                 | 77 |
| <i>Velikost obrazu a promítací vzdálenost</i> ..... | 80 |
| <i>Rozměry projektoru a stropní instalace</i> ..... | 84 |
| <i>Kódy IR dálkového ovládání 1</i> .....           | 85 |
| <i>Kódy IR dálkového ovládání 2</i> .....           | 87 |
| <i>Kódy IR dálkového ovládání 3</i> .....           | 89 |
| <i>Kódy IR dálkového ovládání 4</i> .....           | 91 |
| <i>Odstraňování problémů</i> .....                  | 93 |
| <i>Varovné indikátory</i> .....                     | 95 |
| <i>Technické údaje</i> .....                        | 97 |
| <i>Globální zastoupení Optoma</i> .....             | 98 |

# BEZPEČNOST

|   |  |
|---|--|
|  | Kontrolka označená symbolem blesku s šipkou v rovnostranném trojúhelníku má za úkol varovat uživatele na přítomnost neizolovaného „nebezpečného napětí“ v skřínce přístroje, které je dostatečně vysoké pro vyvolání úrazu elektrickým proudem u osob. |
|  | Vykřičník v rovnostranném trojúhelníku má za úkol upozornit uživatele, že v příručkách dodávaných s přístrojem jsou uvedeny pokyny důležité pro provoz a údržbu (servis).  |

Řiďte se prosím všemi výstrahami, varováními a provádějte údržbu podle pokynů v tomto návodu.

## Důležité bezpečnostní instrukce



- Nedívejte se upřeně do paprsku, RG2.  
Jako u všech zdrojů jasného světla se nedívejte upřeně do přímého paprsku, RG2 IEC 62471-5:2015.
- Neblokujte větrací otvory. Aby projektor správně fungoval a nepřehříval se, doporučujeme jej umístit na takové místo, na kterém nebude omezeno větrání. Neumísťujte projektor na zarovnaný konferenční stůl, sedačku, postel atd. Neumísťujte projektor do uzavřených prostor, například do knihovny nebo do skříňky s omezeným prouděním vzduchu.
- Aby se omezilo nebezpečí požáru a/nebo úrazu elektrickým proudem, nevystavujte projektor dešti ani vlhkosti. Neumísťujte projektor v blízkosti zdrojů tepla, například radiátorů, ohřívače, kamen nebo jiných spotřebičů, jako například zesilovačů, které vyzařují teplo.
- Zabraňte vniknutí předmětů nebo tekutin do projektoru. Mohou se dostat do kontaktu s částmi o vysokém napětí a způsobit zkrat, který by mohl mít za následek požár nebo úraz elektrickým proudem.
- Nepoužívejte zařízení v následujících podmínkách:
  - V extrémně teplém, studeném nebo vlhkém prostředí.
    - (i) Zajistěte, aby se okolní pokojová teplota nacházela v rozsahu 5°C - 40°C.
    - (ii) Relativní vlhkost je 10 % ~ 85 %
  - V oblastech náchylných k nadměrnému prachu a špíně.
  - Blízko přístrojů, které vytváří silné magnetické pole.
  - Místo na přímém slunečním světle.
- Tento projektor nepoužívejte na místech, na kterých se mohou v ovzduší vyskytovat hořlavé nebo výbušné plyny. Během provozu se lampa uvnitř projektoru silně zahřívá a v případě vznícení plynů by mohlo dojít k požáru.
- Pokud došlo k fyzickému poškození nebo nesprávnému použití projektoru, nepoužívejte jej. Mezi příklady fyzického poškození/nesprávného použití patří (ale bez omezení):
  - Došlo k pádu projektoru.
  - Došlo k poškození napájecího kabelu nebo zástrčky.
  - Došlo k potřísnění projektoru tekutinou.
  - Projektor byl vystaven dešti nebo vlhkosti.
  - Do projektoru spadl cizí předmět nebo se něco uvolnilo uvnitř projektoru.
- Projektor neumísťujte na nestabilní místo. Projektor by mohl spadnout a mohlo by dojít ke zranění osob nebo k poškození projektoru.
- Během provozu neblokujte světlo vycházející z objektivu projektoru. Světlo předmět zahřeje a může jej roztavit a následně způsobit popáleniny nebo požár.



- Neotvírejte nebo nerozebírejte výrobek kvůli možnému zasažení elektrickým proudem.
- Nepokoušejte se opravit tento přístroj vlastními silami. Po otevření skříňky nebo odložení krytu budete vystaveni nebezpečnému napětí a jiným rizikům. Před odesláním přístroje na opravu kontaktujte společnost Optoma.
- Prohlédněte všechny bezpečnostní symboly na skřínce přístroje.
- Tento přístroj smí opravovat pouze kvalifikovaný servisní pracovník.
- Používejte pouze doplňky specifikované výrobcem.
- Během provozu se nedívejte přímo do objektivu projektoru. Světlo může poškodit Vaše oči.
- Před výměnou lampy nechte přístroj vychladnout. Dodržujte pokyny uvedené na straně 74-75.
- Tento projektor je schopen samostatně zjistit věk lampy. Lampu vyměňte, když k tomu budete vyzváni varovným hlášením.
- Po výměně modulu lampy resetujte funkci „Vynulování lampy“ v nabídce OSD „Nastavení > Nastavení lampy“.
- Po vypnutí projektoru nechte dokončit chladicí cyklus větráku, než zařízení odpojíte od sítě. Ochlazení zařízení zabere až 90 sekund.
- Ke konci životnosti lampy se na obrazovce zobrazí zpráva „Překročena životnost lampy“. Obratě se na místního prodejce nebo servisní středisko a co nejdříve nechte lampu vyměnit.
- Před čištěním přístroj vypněte a odpojte zástrčku napájecího kabelu z elektrické zásuvky.
- K očištění krytu použijte měkký suchý hadřík mírně navlhčený čistícím prostředkem. Zařízení nečistěte abrazivními čistícími prostředky, vosky nebo rozpouštědly.
- Nebudete-li zařízení delší dobu používat, odpojte zástrčku napájecího kabelu z elektrické zásuvky.

**Poznámka:** *Když lampa dosáhne konec své životnosti, projektor se nedá zapnout, nebyl-li vyměněn lampový modul. Při výměně lampy se řiďte postupem, který je popsán a stranách 74-75 kapitoly „Výměna lampy“.*

- *Neumísťujte projektor na místa, na kterých by mohl být vystaven vibracím nebo nárazu.*
- *Nedotýkejte se objektivu holýma rukama.*
- *Před skladováním vyjměte baterii/baterie z dálkového ovladače. Zůstanou-li baterie delší dobu v ovladači, mohou vytéct.*
- *Projektor nepoužívejte ani neuchovávejte na místech, na kterých se může vyskytovat kouř z oleje nebo cigaret. Mohlo by to omezit výkon projektoru.*
- *Dodržte správnou orientaci umístění projektoru. Nestandardní umístění může omezit výkon projektoru.*
- *Použijte prodlužovací kabel nebo přepětovou ochranu. Výpadky napájení a dlouhodobé podpětí mohou zařízení ZNIČIT.*

## Bezpečnostní informace pro funkci 3D

Než vy nebo vaše dítě použijete funkci 3D, seznamte se a dodržujte všechna doporučená varování a zásady.

### Varování

Děti a mládež mohou být vnímavější ke zdravotním problémům souvisejícím se sledováním ve 3D a při sledování tohoto zobrazení musí být pod přímým dozorem.

### Varování před fotocitlivým záchvatem a dalšími zdravotními riziky

- U některých diváků může dojít k epileptickému záchvatu při vystavení některým blikajícím obrázkům nebo světlům obsaženým v některých obrázcích projektoru nebo videohráč. Pokud trpíte epilepsií nebo pokud se ve vaší rodině v minulosti vyskytla epilepsie nebo záchvaty, před používáním funkce 3D se poraďte s odborným lékařem.
- I osoby, jenž epilepsií nebo záchvaty netrpí nebo se epilepsie nebo záchvaty neprojevily v minulosti v jejich rodinách, se mohou nacházet v nedagnostikovaném stavu, který může způsobit fotocitlivé epileptické záchvaty.
- Těhotné ženy, senioři, osoby ve vážném zdravotním stavu, osoby postižené poruchami spánku nebo pod vlivem alkoholu by neměly používat funkci 3D tohoto přístroje.

- Pokud se u vás projeví některý z následujících příznaků, ihned přestaňte sledovat obrázky 3D a poraďte se s odborným lékařem: (1) změněné vidění; (2) závrativost; (3) závrať; (4) mimovolné pohyby, například trhání očí nebo svalů; (5) zmatenost; (6) nevolnost; (7) ztráta vědomí; (8) nepokoj; (9) křeče; a/ nebo (10) dezorientace. U dětí a mládeže se mohou tyto příznaky projevovat pravděpodobněji, než u dospělých. Rodiče musí sledovat své děti a ptát se jich, zda se u nich neprojevují tyto příznaky.
- Sledování 3D projekce může rovněž způsobovat pohybová onemocnění, percepční následky, dezorientaci, namáhání zraku a sníženou postojovou stabilitu. Pro snížení vlivu těchto projevů doporučujeme uživatelům, aby prováděli pravidelné přestávky. Pokud vaše oči prokazují příznaky únavy nebo vysoušení nebo pokud se u vás projeví některý z výše uvedených příznaků, ihned přestaňte tento přístroj používat a nepokračujte v jeho používání alespoň třicet minut po zmizení příznaků.
- Dlouhodobé sledování 3D projekce příliš blízko promítací plochy může poškodit zrak. Ideální sledovací vzdálenost je minimálně trojnásobek výšky promítací plochy. Doporučujeme, aby se oči diváka nacházely v rovině s promítací plochou.
- Dlouhodobé sledování 3D projekce s nasazenými 3D brýlemi může způsobit bolest hlavy nebo únavu. Pokud se u vás projeví bolest hlavy, únava nebo nevolnost, přestaňte sledovat 3D projekci a odpočiňte si.
- Nepoužívejte 3D brýle k jinému účelu, než ke sledování 3D projekce.
- Nošení 3D brýlí k jakémukoli jinému účelu (jako běžné brýle, sluneční brýle, ochranné brýle atd.) vám může způsobit fyzickou újmu a může oslabit váš zrak.
- Sledování 3D projekce může u některých diváků způsobit dezorientaci. Z tohoto důvodu NEUMÍSTUJTE 3D PROJEKTOR v blízkosti otevřených schodišťových šachet, kabelů, balkonů nebo jiných předmětů, o které lze zakopnout, do kterých lze vrazit nebo u kterých může dojít ke sražení, poškození nebo převržení.

## Autorských Práv

Tato publikace, včetně všech fotografií, obrázků a softwaru, je chráněna mezinárodními zákony na ochranu autorských práv a veškerá práva jsou vyhrazena. Bez písemného souhlasu autora je zakázáno reprodukování této příručky nebo jakéhokoli obsaženého materiálu.

© Autorských Práv 2018

## Právní omezení

Změny informací v tomto dokumentu bez předchozího upozornění vyhrazeny. Výrobce neposkytuje žádná ujištění ani záruky s ohledem na obsah tohoto dokumentu a výslovně se zřiká jakékoli záruky obchodovatelnosti nebo vhodnosti pro určitý účel. Výrobce si dále vyhrazuje právo pravidelně ověřovat a měnit obsah tohoto dokumentu bez předchozího upozornění.

## Definice ochranných známek

Kensington je ochranná známka společnosti ACCO Brand Corporation registrovaná v USA. Vydané registrace a podané patentové přihlášky v dalších zemích na celém světě.

HDMI, logo HDMI a rozhraní High-Definition Multimedia Interface jsou ochranné známky nebo registrované ochranné známky společnosti HDMI Licensing LLC v USA a dalších zemích.

DLP®, DLP Link a logo DLP jsou registrované ochranné známky společnosti Texas Instruments a BrilliantColor™ je ochranná známka společnosti Texas Instruments.

Všechny ostatní názvy produktů použité v této příručce jsou majetkem příslušných vlastníků a jsou uznávány.

DARBEE je ochranná známka společnosti Darbee Products, Inc.

MHL, Mobile High-Definition Link a logo MHL jsou ochranné známky nebo registrované ochranné známky společnosti MHL Licensing, LLC.

## FCC

Toto zařízení bylo testováno a zjistilo se, že se podřizuje limitu určeném pro Třidu B digitálních zařízení podle Kapitoly 15 podmínek Federální komise pro komunikaci. Tato omezení mají poskytnout rozumnou ochranu před škodlivým rušením pro instalace v obytných prostorách. Toto zařízení generuje, používá a může vyzařovat rádiové frekvence a nebylo-li nainstalováno v souladu s pokyny, může způsobit škodlivé interference radiovým komunikacím.

Ale neexistuje žádná záruka, že v konkrétní instalaci nedojde k rušení. Jestliže toto zařízení způsobí škodlivé zasahování do rádiového nebo televizního příjmu, což je možné zkontrolovat vypnutím nebo zapnutím zařízení, uživatelé se doporučuje opravit zasahování jedním z následujících kroků:

- Přesměrujte nebo přemístěte přijímací anténu.
- Zvětšete vzdálenost mezi zařízením a přijímačem.
- Připojte zařízení do zásuvky v jiném obvodu, než je připojen přijímač.
- V případě potřeby se poraďte v místě zakoupení výrobku nebo se zkušeným televizním či rozhlasovým technikem.

### **Poznámka: Stíněné kabely**

Všechna připojení do jiných počítačových zařízení musí být provedena stíněnými kabely, aby byla dodržena shoda s předpisy FCC.

### **Upozornění**

Změny nebo úpravy bez výslovného souhlasu výrobce mohou způsobit ztrátu uživatelské ochrany, zaručené Federálním úřadem pro komunikace (FCC), při provozu tohoto projektoru.

### **Provozní podmínky**

Zařízení odpovídá části 15 pravidel FCC. Provoz vyžaduje splnění následujících dvou podmínek:

1. Toto zařízení nesmí způsobovat škodlivé rušení, a
2. Zařízení musí akceptovat jakékoli rušivé signály včetně poruch, které mohou mít za následek neočekávanou funkci.

### **Poznámka: Uživatelé v Kanadě**

Toto zařízení třídy B splňuje kanadské předpisy ICES-003.

Remarque à l'intention des utilisateurs canadiens

Cet appareil numérique de la classe B est conforme à la norme NMB-003 du Canada.

## Prohlášení o shodě pro státy EU

- EMC Směrnice 2014/30/EC (včetně dodatků)
- Nízkonapěťová směrnice 2014/35/EC
- R & TTE Směrnice 1999/5/EC (je-li výrobek vybaven schopností vysílat RF záření)

## WEEE



### **Pokyny pro likvidaci**

Toto elektronické zařízení nelikvidujte společně s komunálním odpadem. Na snížení možného znečištění životního prostředí a pro zabezpečení co nejvyšší míry jeho ochrany toto zařízení přiměřeným způsobem recyklujte.

# ÚVOD

## Obsah krabice

Produkt opatrně rozbalte a zkontrolujte, zda máte položky uvedené v seznamu standardního příslušenství. Podle modelu, specifikace nebo regionu, ve kterém byl produkt zakoupen, nemusí být některé volitelné příslušenství k dispozici. Další informace získáte v místě zakoupení. Některé příslušenství se může lišit podle regionu.

Záruční list je poskytován pouze v některých specifických regionech. Podrobné informace vám poskytne prodejce.

## Standardní příslušenství

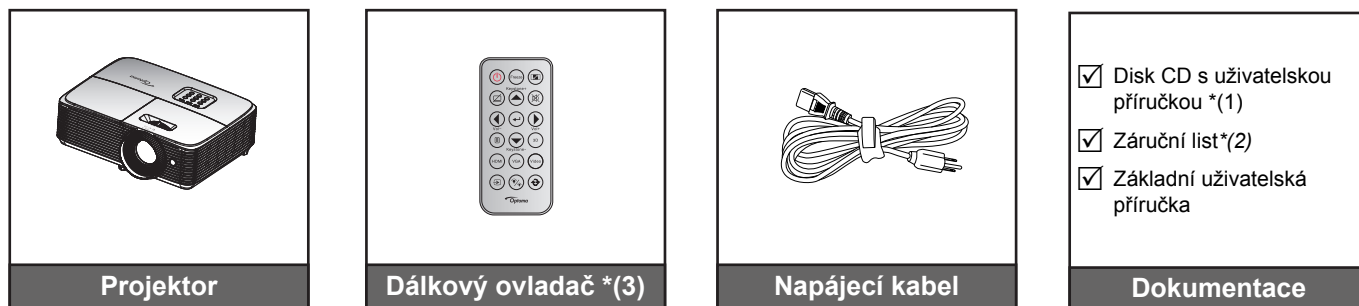

### Poznámka:

- *Dálkový ovladač je dodáván s baterií.*
- *\*(1) Evropská uživatelská příručka viz [www.optomaeurope.com](http://www.optomaeurope.com).*
- *\*(2) Informace o záruce pro Evropu viz [www.optomaeurope.com](http://www.optomaeurope.com).*
- *\*(3) Dodaný dálkový ovladač se může lišit podle regionu.*

## Doplňkové příslušenství

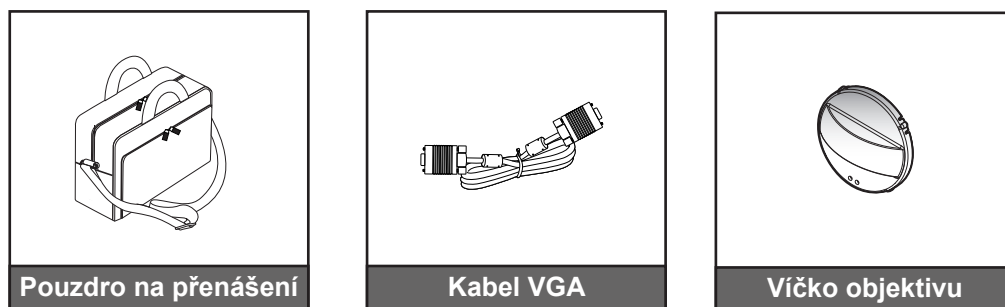

**Poznámka:** *Volitelné příslušenství se liší podle modelu, specifikace a regionu.*

# ÚVOD

## Popis produktu

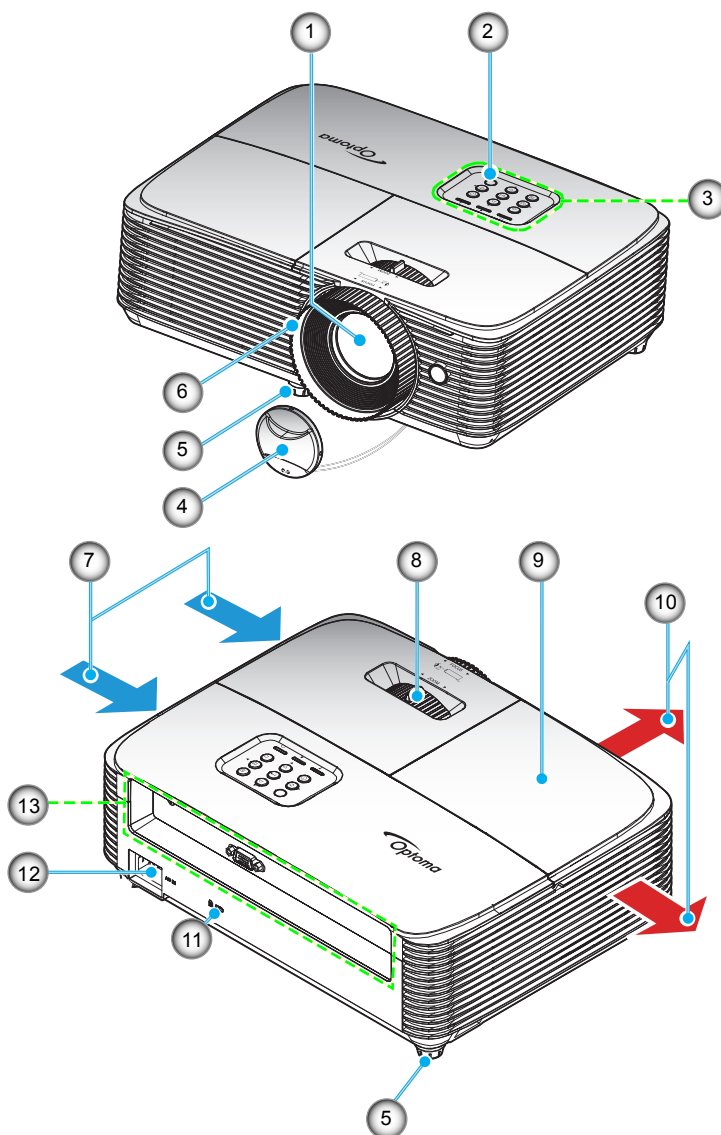

**Poznámka:** Mezi štítky „vstup“ a „výstup“ udržujte minimální vzdálenost 20 cm.

| Číslo | Položka                 | Číslo | Položka                |
|-------|-------------------------|-------|------------------------|
| 1.    | Objektiv                | 8.    | Kontrolní panel        |
| 2.    | IR Receiver             | 9.    | Kryt lampy             |
| 3.    | Klávesnice              | 10.   | Ventilace (výstup)     |
| 4.    | Víčko objektivu         | 11.   | Port zámku Kensington™ |
| 5.    | Stavěcí noha projektoru | 12.   | Napájecí zásuvka       |
| 6.    | Zaostřovací kroužek     | 13.   | Vstup/výstup           |
| 7.    | Ventilace (vstup)       |       |                        |

# ÚVOD

## Připojení

### WUXGA\_1080P (typ 1 (8 IO))

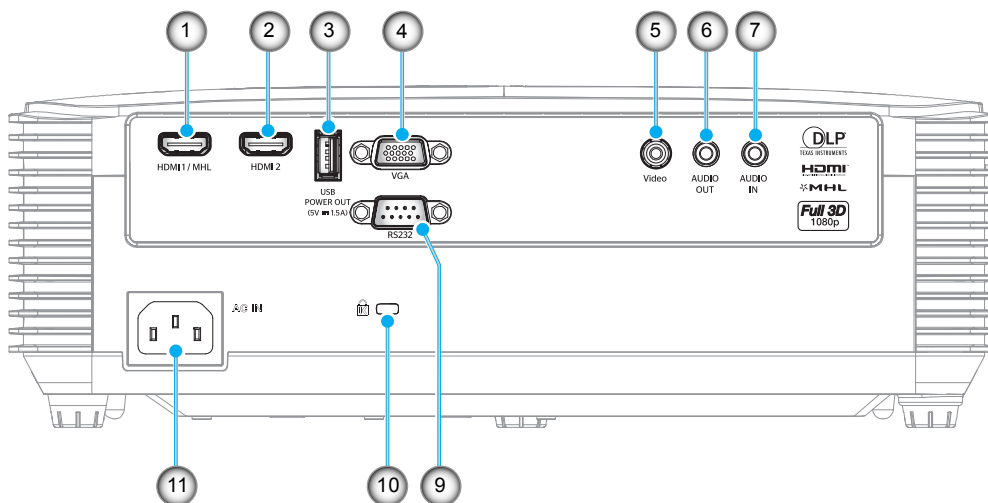

### WUXGA\_1080P (typ 2 (9 IO))

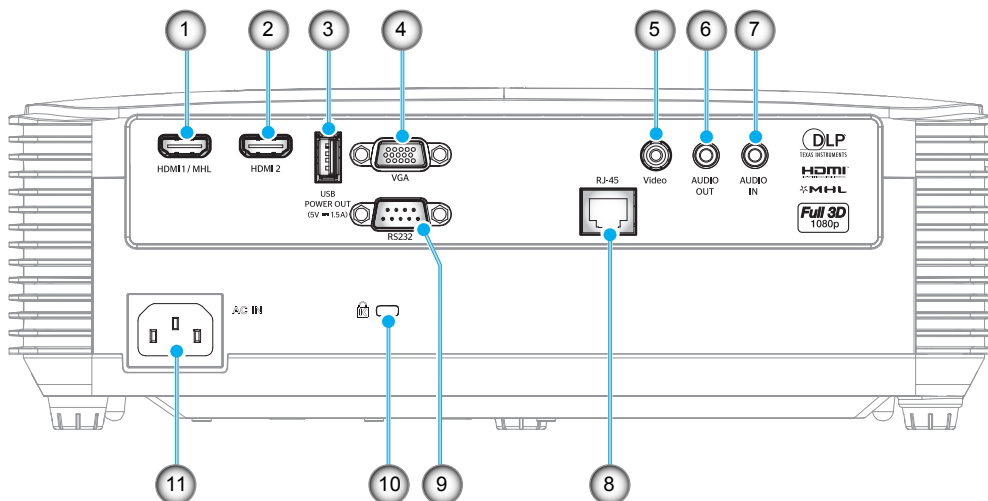

| Číslo | Položka  | Typ 1 (8 IO)     | Typ 2 (9 IO) |
|-------|--|------------------|--------------|
| 1.    | Konektor HDMI 1 / MHL  | √                | √            |
| 2.    | Konektor HDMI 2  | √                | √            |
| 3.    | Konektor výstupu napájení USB (5 V---1,5A) / MOUSE / SERVICE | √                | √            |
| 4.    | Konektor VGA   | √                | √            |
| 5.    | Konektor Video   | √                | √            |
| 6.    | Konektor AUDIO-OUT   | √                | √            |
| 7.    | Konektor AUDIO IN  | √                | √            |
| 8.    | Konektor RJ-45   | Není k dispozici | √            |
| 9.    | Konektor RS-232  | √                | √            |
| 10.   | Port zámku Kensington™                                       | √                | √            |
| 11.   | Napájecí zásuvka   | √                | √            |

**Poznámka:** „√“ znamená, že položka je podporována, „Není k dispozici“ znamená, že položka není podporována.

#### Poznámka:

- Vzdálená myš vyžaduje speciální dálkový ovladač.
- Vstupy/výstupy závisí na zakoupeném projektoru, vyhledejte u konkrétního produktu.

# ÚVOD

## SVGA\_XGA\_WXGA (typ 3 (3 IO))

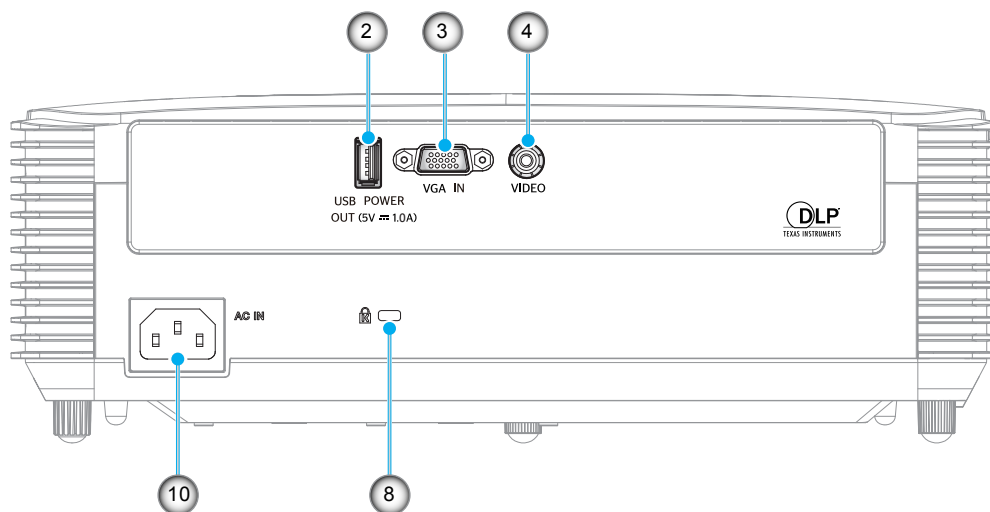

## SVGA\_XGA\_WXGA (typ 4 (6 IO))

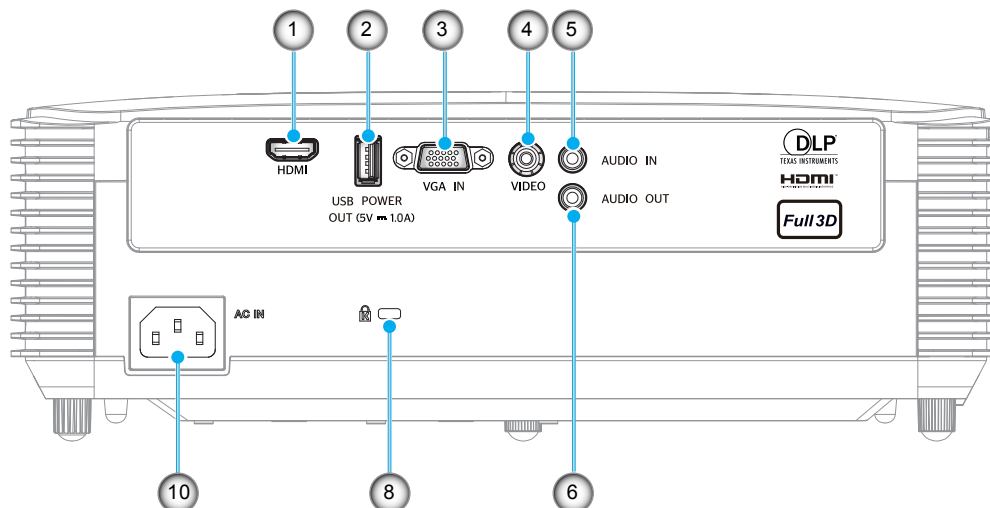

## SVGA\_XGA\_WXGA (typ 5 (8 IO))

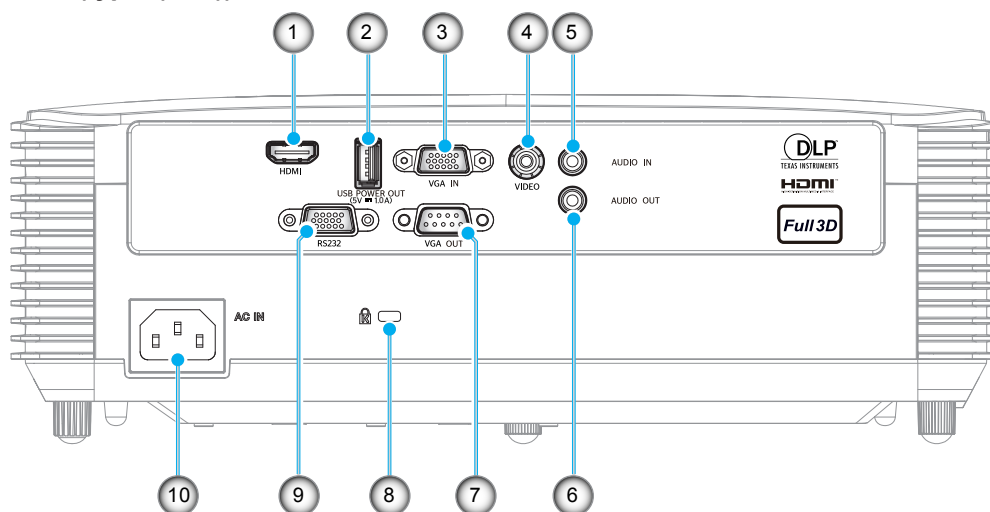

# ÚVOD

| Číslo   | Položka   | Typ 3 (3 IO)     | Typ 4 (6 IO)     | Typ 5 (8 IO) |
|---|---|------------------|------------------|--------------|
| 1.  | Konektor HDMI   | Není k dispozici | √                | √            |
| 2.  | Konektor výstupu napájení USB (5 V $\pm$ 1 A) / MOUSE / SERVICE | √                | √                | √            |
| 3.  | Konektor VGA IN   | √                | √                | √            |
| 4.  | Konektor VIDEO  | √                | √                | √            |
| 5.  | Konektor AUDIO IN   | Není k dispozici | √                | √            |
| 6.  | Konektor AUDIO-OUT  | Není k dispozici | √                | √            |
| 7.  | Konektor VGA OUT  | Není k dispozici | Není k dispozici | √            |
| 8.  | Port zámku Kensington™  | √                | √                | √            |
| 9.  | Konektor RS232  | Není k dispozici | Není k dispozici | √            |
| 10.   | Napájecí zásuvka  | √                | √                | √            |
| <b>Poznámka:</b> „√“ znamená, že položka je podporována, „Není k dispozici“ znamená, že položka není podporována. |   |                  |                  |              |

**Poznámka:**

- Vzdálená myš vyžaduje speciální dálkový ovladač.
- Vstupy/výstupy závisí na zakoupeném projektoru, vyhledejte u konkrétního produktu.



# ÚVOD

## Klávesnice

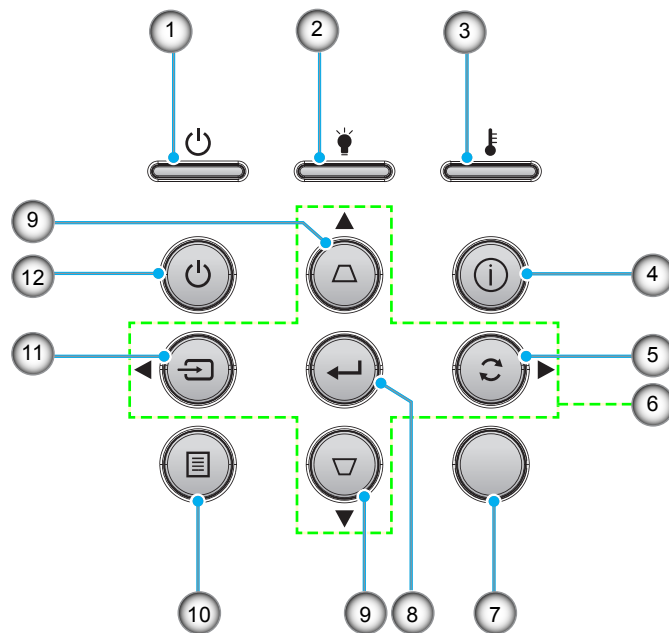

| Číslo | Položka   | Číslo | Položka            |
|-------|---|-------|--------------------|
| 1.    | Indikátor LED zapnutí/<br>pohotovostního režimu | 7.    | IR Receiver        |
| 2.    | Indikátor LED lampy                             | 8.    | Vstoupit           |
| 3.    | Indikátor LED teploty                           | 9.    | Korekce sbíhavosti |
| 4.    | Informace                                       | 10.   | Menu               |
| 5.    | Opakovaná synchronizace                         | 11.   | Source             |
| 6.    | Čtyři směrové klávesy výběru                    | 12.   | Napájecí           |

# ÚVOD

## Dálkové ovládání 1

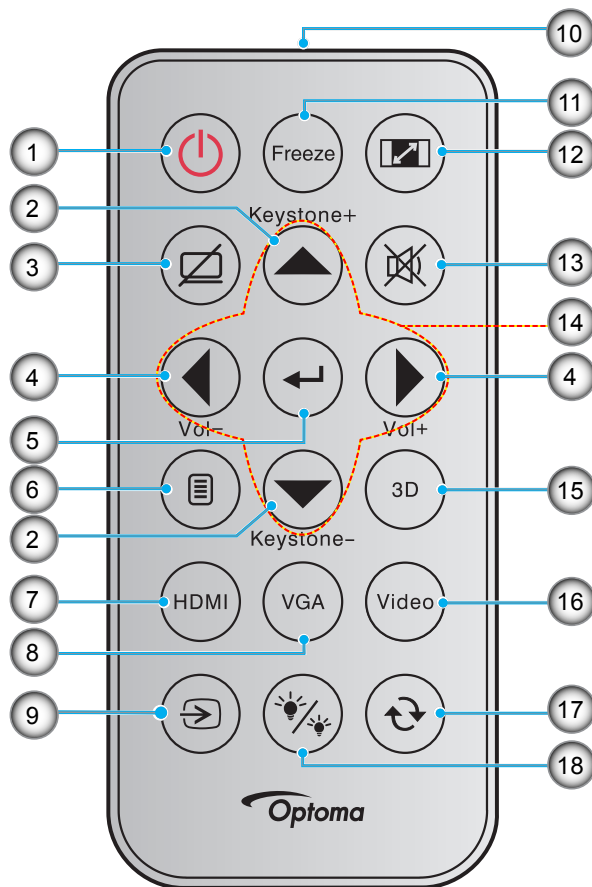

| Číslo | Položka            | Číslo | Položka                      |
|-------|--------------------|-------|------------------------------|
| 1.    | Tlačítko zap./vyp. | 10.   | Indikátor LED IR             |
| 2.    | Sbíhavost +/-      | 11.   | Blokováno                    |
| 3.    | Ztlumit AV         | 12.   | Projekční poměr              |
| 4.    | Hlasitost - / +    | 13.   | Ztlumit                      |
| 5.    | Vstoupit           | 14.   | Čtyři směrové klávesy výběru |
| 6.    | Menu               | 15.   | Tři rozměry                  |
| 7.    | HDMI               | 16.   | Video                        |
| 8.    | VGA                | 17.   | Resynchronizace              |
| 9.    | Source             | 18.   | Mód jasu                     |

### Poznámka:

- Dodaný dálkový ovladač se může lišit podle regionu.
- Některé klávesy nemusí mít funkce u modelů, které tyto funkce nepodporují.
- Před prvním použitím dálkového ovládání sejměte průhlednou izolační pásku. Pokyny pro vložení baterie viz část 29.

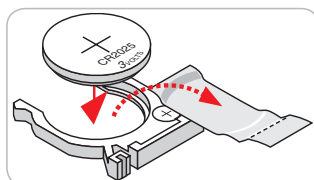

# ÚVOD

## Dálkové ovládání 2

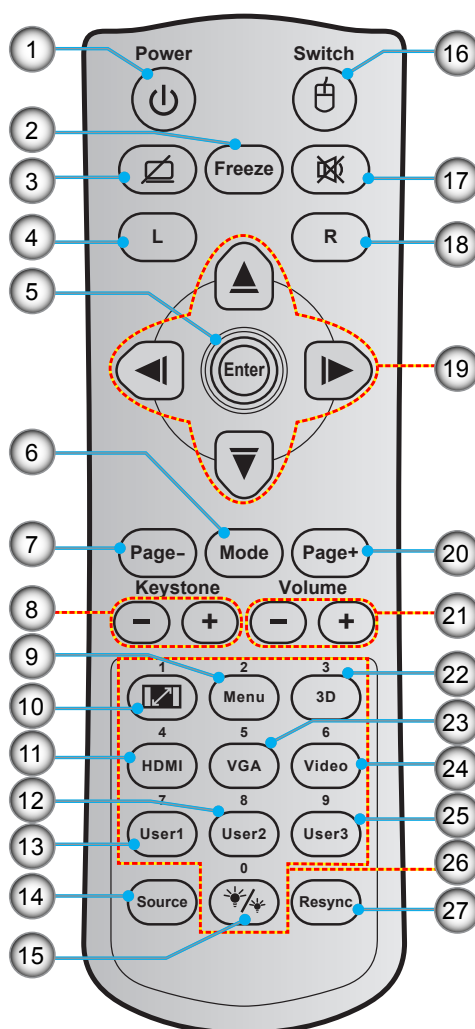

| Číslo | Položka                      | Číslo | Položka                      |
|-------|------------------------------|-------|------------------------------|
| 1.    | Tlačítko zap./vyp.           | 15.   | Mód jasu                     |
| 2.    | Blokováno                    | 16.   | Myš zap. / vyp.              |
| 3.    | Žádný obraz / ztlumení zvuku | 17.   | Ztlumit                      |
| 4.    | Levé klepnutí myši           | 18.   | Pravé klepnutí myši          |
| 5.    | Vstoupit                     | 19.   | Čtyři směrové klávesy výběru |
| 6.    | Režim                        | 20.   | Strana +                     |
| 7.    | Strana -                     | 21.   | Hlasitost - / +              |
| 8.    | Sbíhavost - / +              | 22.   | 3D nabídka zap. / vyp.       |
| 9.    | Menu                         | 23.   | VGA                          |
| 10.   | Projekční poměr              | 24.   | Video                        |
| 11.   | HDMI                         | 25.   | Uživatel3                    |
| 12.   | Uživatel2                    | 26.   | Číselná klávesnice (0 - 9)   |
| 13.   | Uživatel1                    | 27.   | Resynchronizace              |
| 14.   | Source                       |       |                              |

### Poznámka:

- Dodaný dálkový ovladač se může lišit podle regionu.
- Některé klávesy nemusí mít funkce u modelů, které tyto funkce nepodporují.

# ÚVOD

## Dálkové ovládání 3

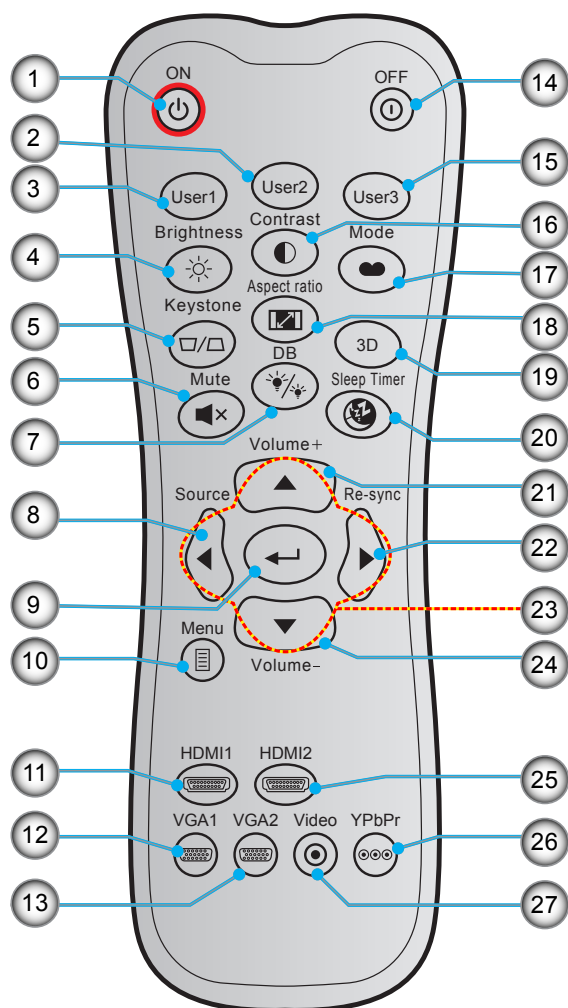

| Číslo | Položka              | Číslo | Položka                      |
|-------|----------------------|-------|------------------------------|
| 1.    | Zapnutí              | 15.   | Uživatel3                    |
| 2.    | Uživatel2            | 16.   | Kontrast                     |
| 3.    | Uživatel1            | 17.   | Mód zobrazení                |
| 4.    | Jas                  | 18.   | Projekční poměr              |
| 5.    | Sbíhavost            | 19.   | 3D nabídka zap. / vyp.       |
| 6.    | Ztlumit              | 20.   | Časovač                      |
| 7.    | DB (Dynamic Black)   | 21.   | Hlasitost +                  |
| 8.    | Source               | 22.   | Opakovaná synchronizace      |
| 9.    | Vstoupit             | 23.   | Čtyři směrové klávesy výběru |
| 10.   | Menu                 | 24.   | Hlasitost -                  |
| 11.   | HDMI1                | 25.   | HDMI2                        |
| 12.   | VGA1 (nepodporováno) | 26.   | YPbPr (nepodporováno)        |
| 13.   | VGA2 (nepodporováno) | 27.   | Video (nepodporováno)        |
| 14.   | Vypnout              |       |                              |

### Poznámka:

- Dodaný dálkový ovladač se může lišit podle regionu.
- Některé klávesy nemusí mít funkce u modelů, které tyto funkce nepodporují.

# ÚVOD

## Dálkové ovládání 4

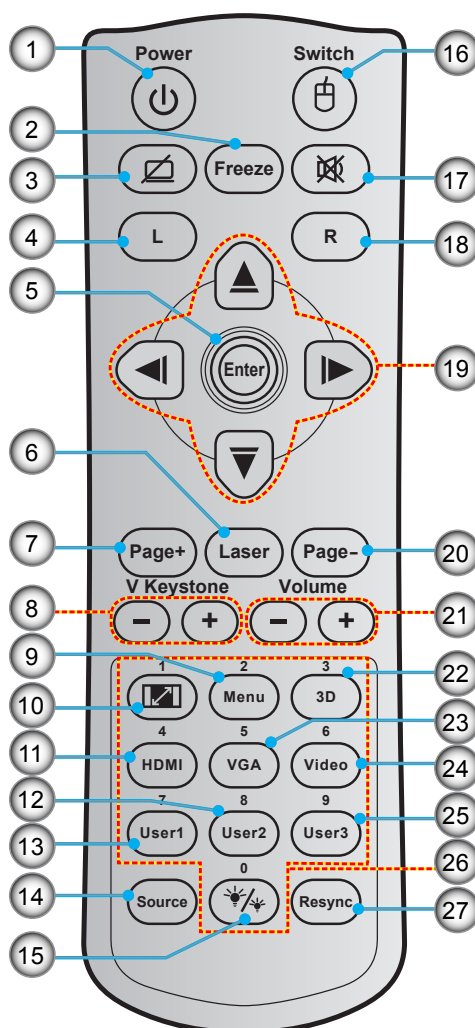

| Číslo | Položka                      | Číslo | Položka                      |
|-------|------------------------------|-------|------------------------------|
| 1.    | Tlačítko zap./vyp.           | 15.   | Mód jasu                     |
| 2.    | Blokováno                    | 16.   | Myš zap. / vyp.              |
| 3.    | Žádný obraz / ztlumení zvuku | 17.   | Ztlumit                      |
| 4.    | Levé klepnutí myši           | 18.   | Pravé klepnutí myši          |
| 5.    | Vstoupit                     | 19.   | Čtyři směrové klávesy výběru |
| 6.    | Laser                        | 20.   | Strana -                     |
| 7.    | Strana +                     | 21.   | Hlasitost - / +              |
| 8.    | Vertikální sbíhavost - / +   | 22.   | 3D nabídka zap. / vyp.       |
| 9.    | Menu                         | 23.   | VGA                          |
| 10.   | Projekční poměr              | 24.   | Video                        |
| 11.   | HDMI                         | 25.   | Uživatel3                    |
| 12.   | Uživatel2                    | 26.   | Číselná klávesnice (0 - 9)   |
| 13.   | Uživatel1                    | 27.   | Resynchronizace              |
| 14.   | Source                       |       |                              |

### Poznámka:

- Dodaný dálkový ovladač se může lišit podle regionu.
- Některé klávesy nemusí mít funkce u modelů, které tyto funkce nepodporují.

# NASTAVENÍ A INSTALACE

## Instalace projektoru

Tento projektor lze nainstalovat ve čtyřech různých polohách.

Vyberte polohu podle rozvržení místnosti nebo podle vašich osobních preferencí. Zvažte velikost a tvar promítací plochy, umístění vhodné elektrické zásuvky, umístění a také vzdálenost mezi projektorem a ostatním vybavením.

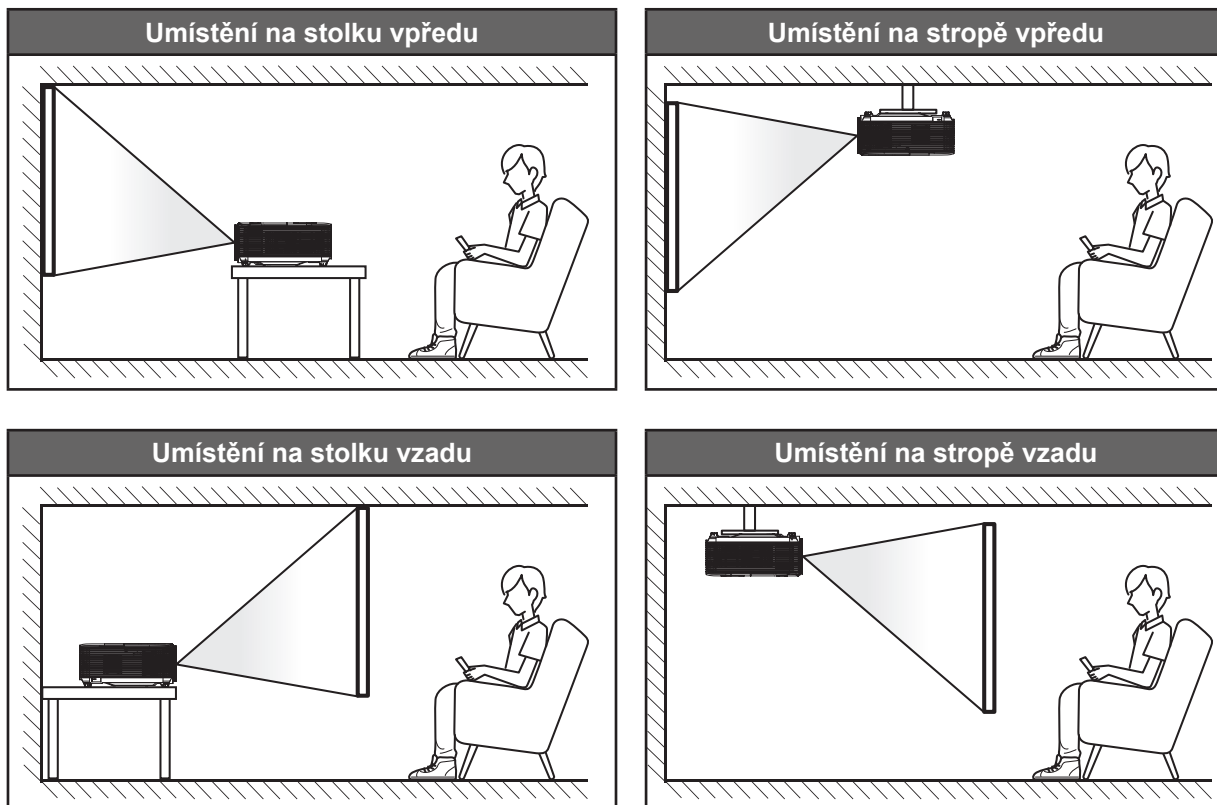

Projektor musí být umístěn rovnoměrně na ploše a pod úhlem 90 stupňů / kolmo k promítací ploše.

- Při výběru umístění projektoru pro danou velikost promítací plochy použijte tabulku vzdáleností na stránce 79-83.
- Při určování velikosti promítací plochy pro danou vzdálenost použijte tabulku vzdáleností na stránce 79-83.

**Poznámka:** Čím je projektor umístěn dále od promítací plochy, tím se promítaný obraz zvětšuje a rovněž se proporcčně zvětšuje svislé posunutí.

### DŮLEŽITÉ!

Projektor používejte pouze v umístění na stole nebo na stropě. Projektor musí být umístěn vodorovně - nikoli nakloněný dopředu/dozadu nebo vlevo/vpravo. V jakékoli jiné orientaci může dojít ke zneplatnění záruky a může dojít ke zkrácení životnosti lampy projektoru nebo samotného projektoru. V případě nestandardní instalace požádejte o radu společnost Optoma.

# NASTAVENÍ A INSTALACE

## Upozornění k instalaci projektoru (WUXGA\_1080P)

- Umístěte monitor na vodorovné místo.

**Úhel náklonu projektoru nesmí přesáhnout 15 stupňů** a projektor nesmí být nainstalován žádným jiným způsobem, než na stole nebo ve stropním držáku; v opačném případě může se může podstatně zkrátit životnost lampy a mohlo by to vést k dalšímu **nepředpokládanému poškození**.

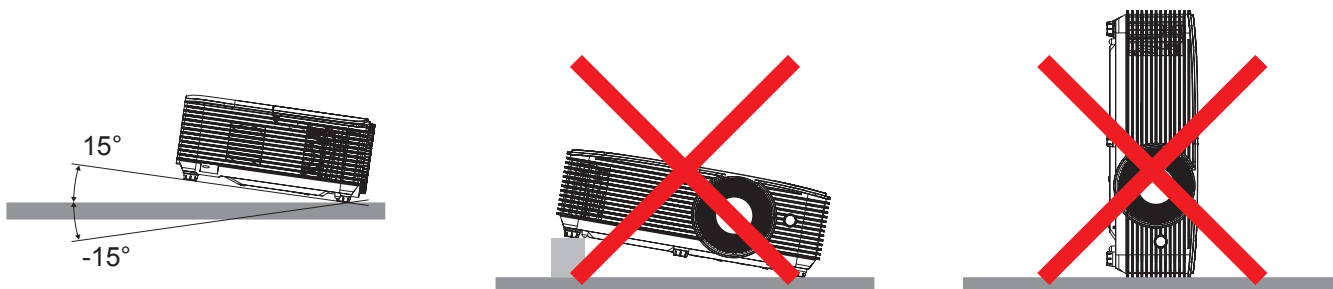

- Okolo výstupního otvoru větrání ponechte alespoň 30 cm volného místa.

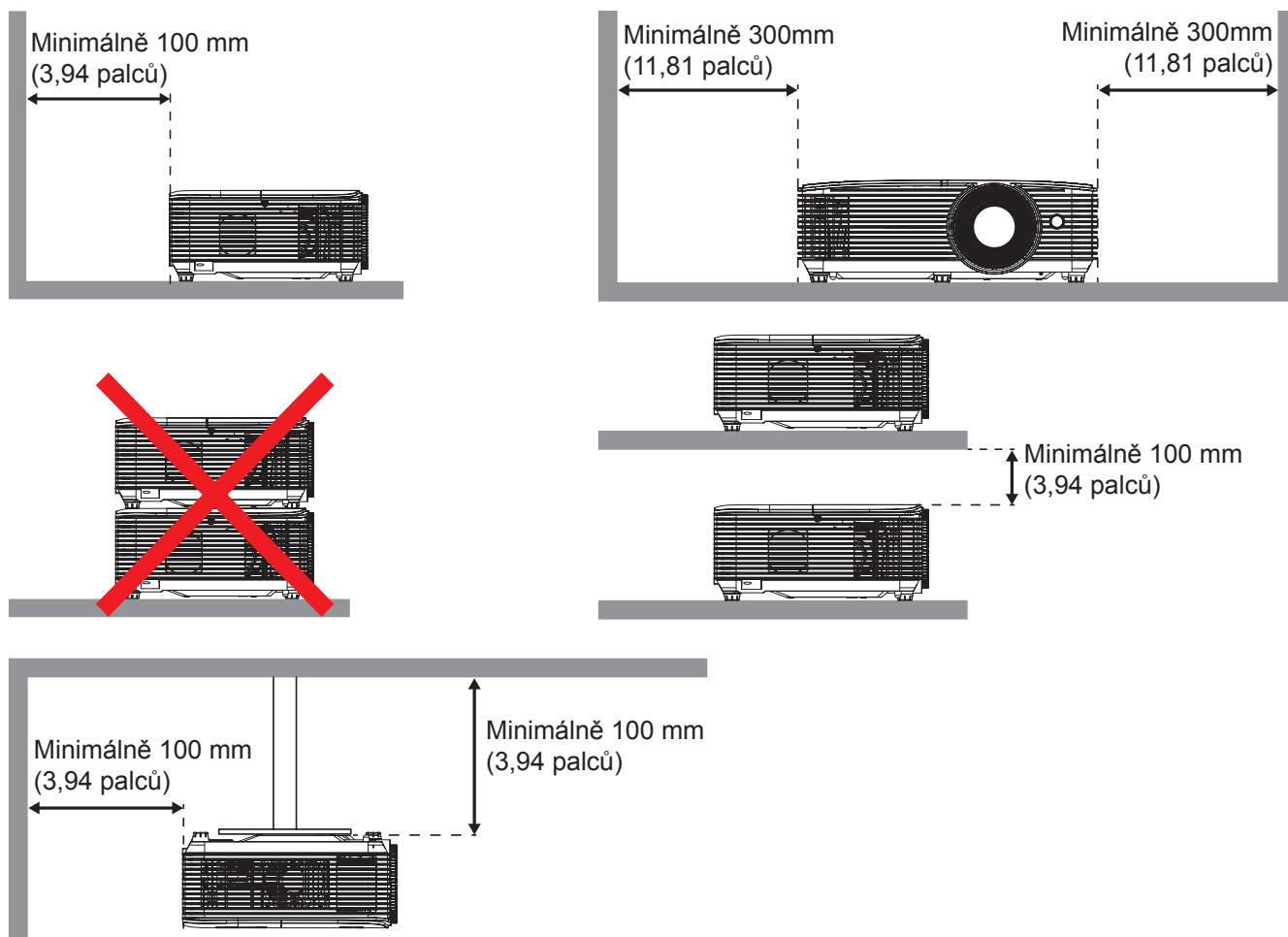

- Zajistěte, aby vstupní větrací otvory nercyklovaly horký vzduch z výstupního větracího otvoru.
- Při používání projektoru v uzavřeném prostoru zajistěte, aby teplota okolního vzduchu v uzavřeném prostoru nepřesahovala provozní teplotu, když je projektor zapnutý, a aby vstupní a výstupní větrací otvory nebyly zablokovány.
- Veškeré uzavřené prostory musí projít certifikovaným tepelným hodnocením, aby bylo zajištěno, že projektor nercykluje vystupující vzduch, protože by to mohlo způsobit vypnutí přístroje, i když se teplota v uzavřeném prostoru pohybuje v přijatelném rozsahu provozní teploty.

# NASTAVENÍ A INSTALACE

## Upozornění k instalaci projektoru (SVGA\_XGA\_WXGA)

- Umístěte monitor na vodorovné místo.

**Úhel náklonu projektoru nesmí přesáhnout 15 stupňů** a projektor nesmí být nainstalován žádným jiným způsobem, než na stole nebo ve stropním držáku; v opačném případě může se může podstatně zkrátit životnost lampy a mohlo by to vést k dalšímu **nepředpokládanému poškození**.

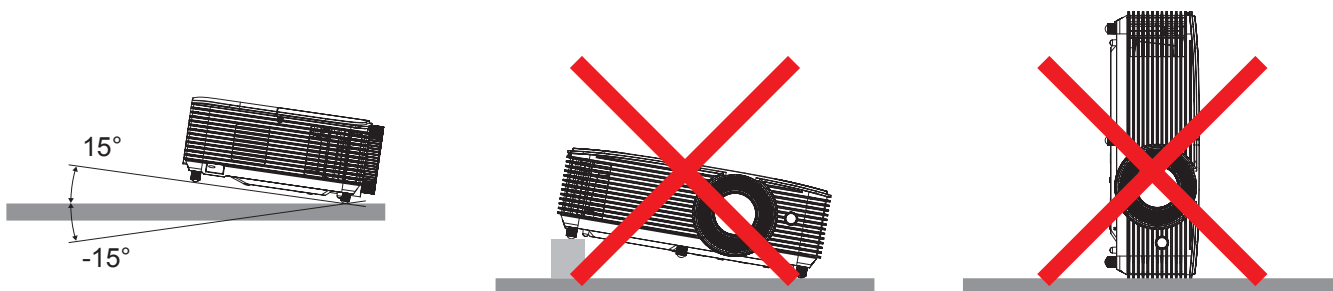

- Okolo výstupního otvoru větrání ponechte alespoň 30 cm volného místa.

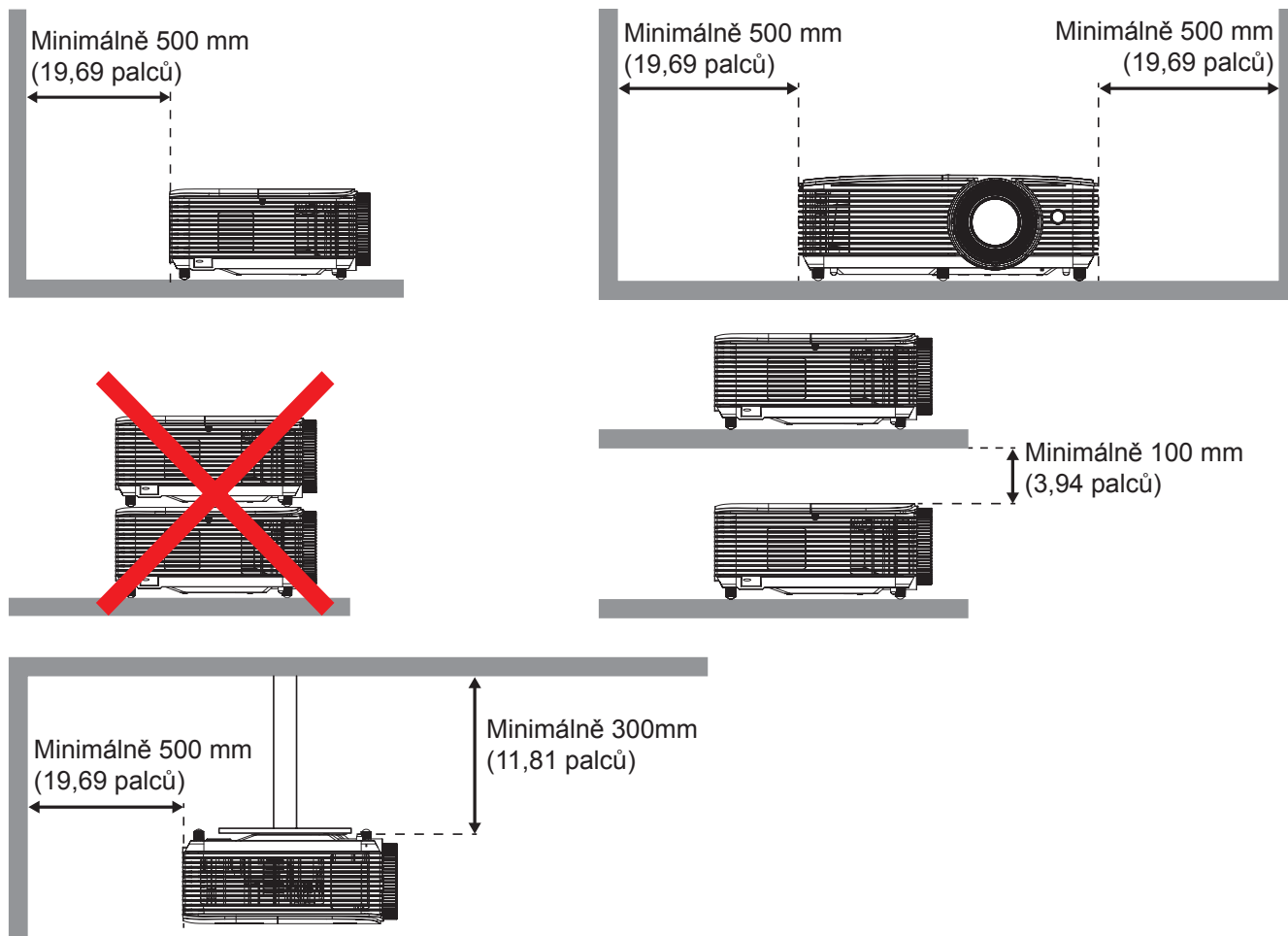

- Zajistěte, aby vstupní větrací otvory nerecyklovaly horký vzduch z výstupního větracího otvoru.
- Při používání projektoru v uzavřeném prostoru zajistěte, aby teplota okolního vzduchu v uzavřeném prostoru nepřesahovala provozní teplotu, když je projektor zapnutý, a aby vstupní a výstupní větrací otvory nebyly zablokovány.
- Veškeré uzavřené prostory musí projít certifikovaným tepelným hodnocením, aby bylo zajištěno, že projektor nerecykluje vystupující vzduch, protože by to mohlo způsobit vypnutí přístroje, i když se teplota v uzavřeném prostoru pohybuje v přijatelném rozsahu provozní teploty.



# NASTAVENÍ A INSTALACE

WUXGA\_1080P (typ 1 (8 IO))

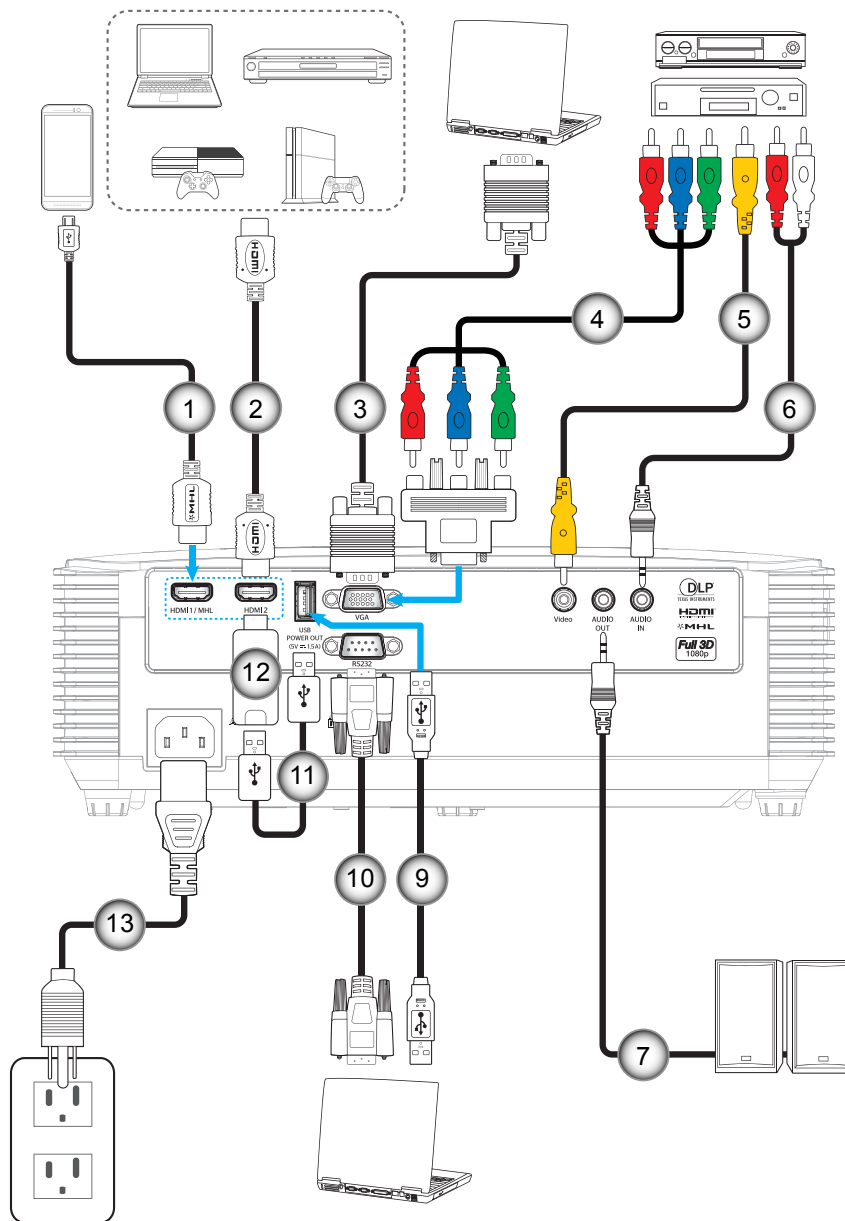

# NASTAVENÍ A INSTALACE

WUXGA\_1080P (typ 2 (9 IO))

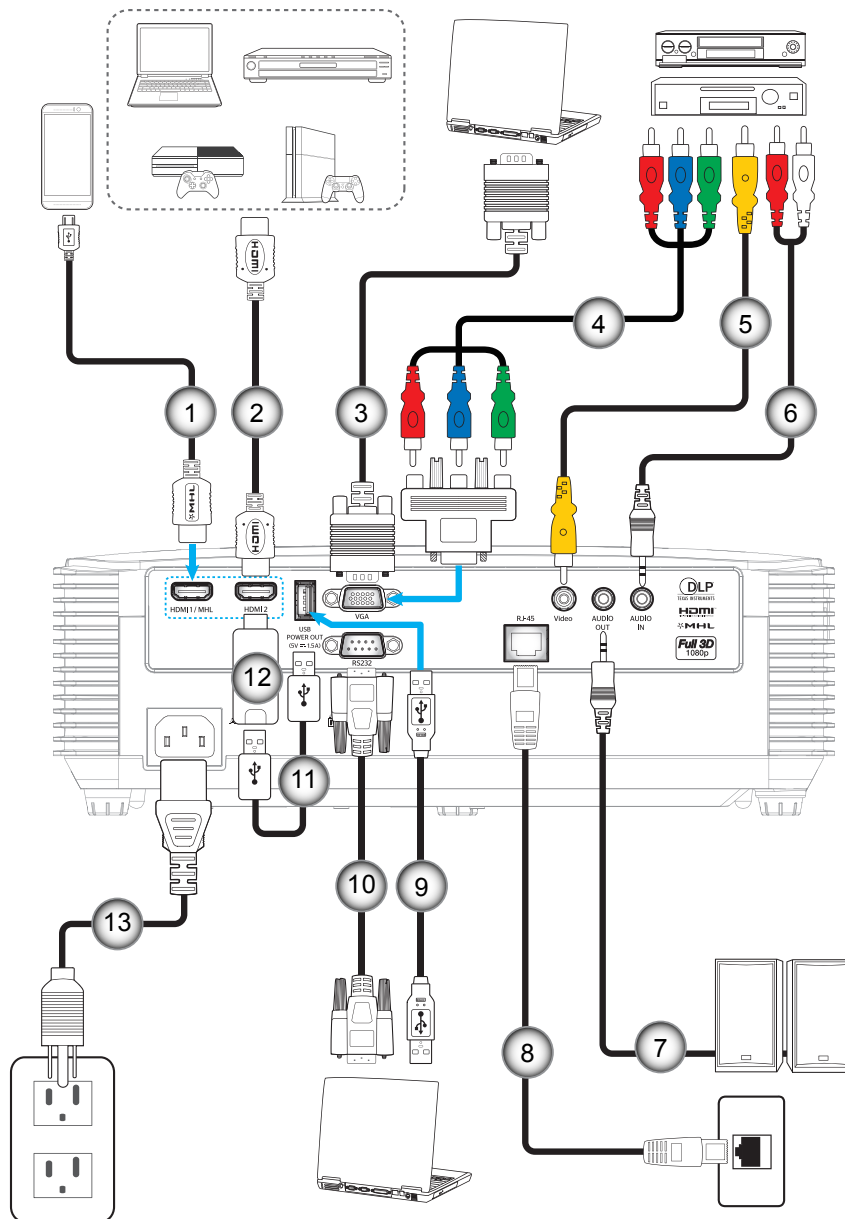

# NASTAVENÍ A INSTALACE

| Číslo | Položka                   | Typ 1 (8 IO)     | Typ 2 (9 IO) |
|-------|---------------------------|------------------|--------------|
| 1.    | Kabel MHL                 | √                | √            |
| 2.    | Kabel HDMI                | √                | √            |
| 3.    | Kabel vstupu VGA          | √                | √            |
| 4.    | Komponentní kabel RCA     | √                | √            |
| 5.    | Kabel videa               | √                | √            |
| 6.    | Kabel vstupu zvuku        | √                | √            |
| 7.    | Kabel výstupu zvuku       | √                | √            |
| 8.    | Kabel RJ-45               | Není k dispozici | √            |
| 9.    | Kabel USB (ovládání myši) | √                | √            |
| 10.   | Kabel RS232               | √                | √            |
| 11.   | Napájecí kabel USB        | √                | √            |
| 12.   | Adaptér HDMI              | √                | √            |
| 13.   | Napájecí kabel            | √                | √            |

**Poznámka:** „√“ znamená, že položka je podporována, „Není k dispozici“ znamená, že položka není podporována.

# NASTAVENÍ A INSTALACE

## SVGA\_XGA\_WXGA (typ 3 (3 IO))

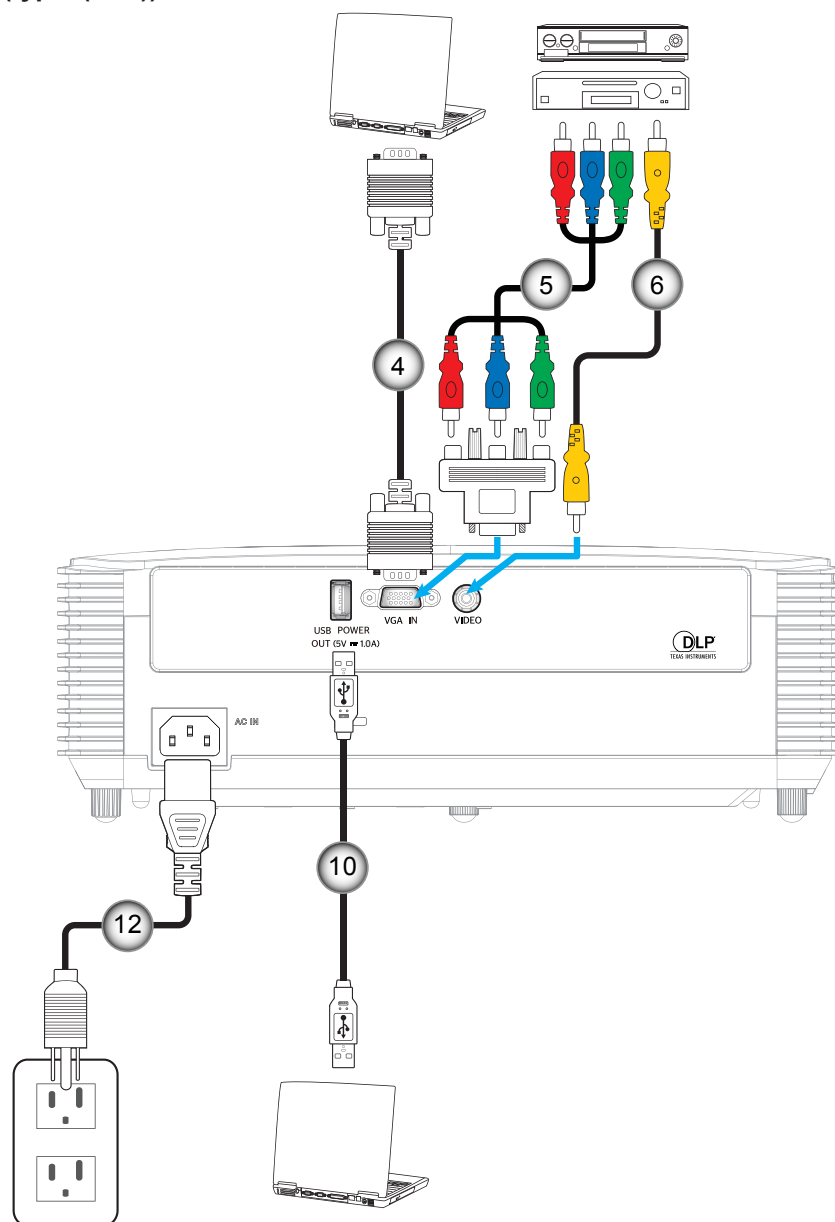

# NASTAVENÍ A INSTALACE

## SVGA\_XGA\_WXGA (typ 4 (6 IO))

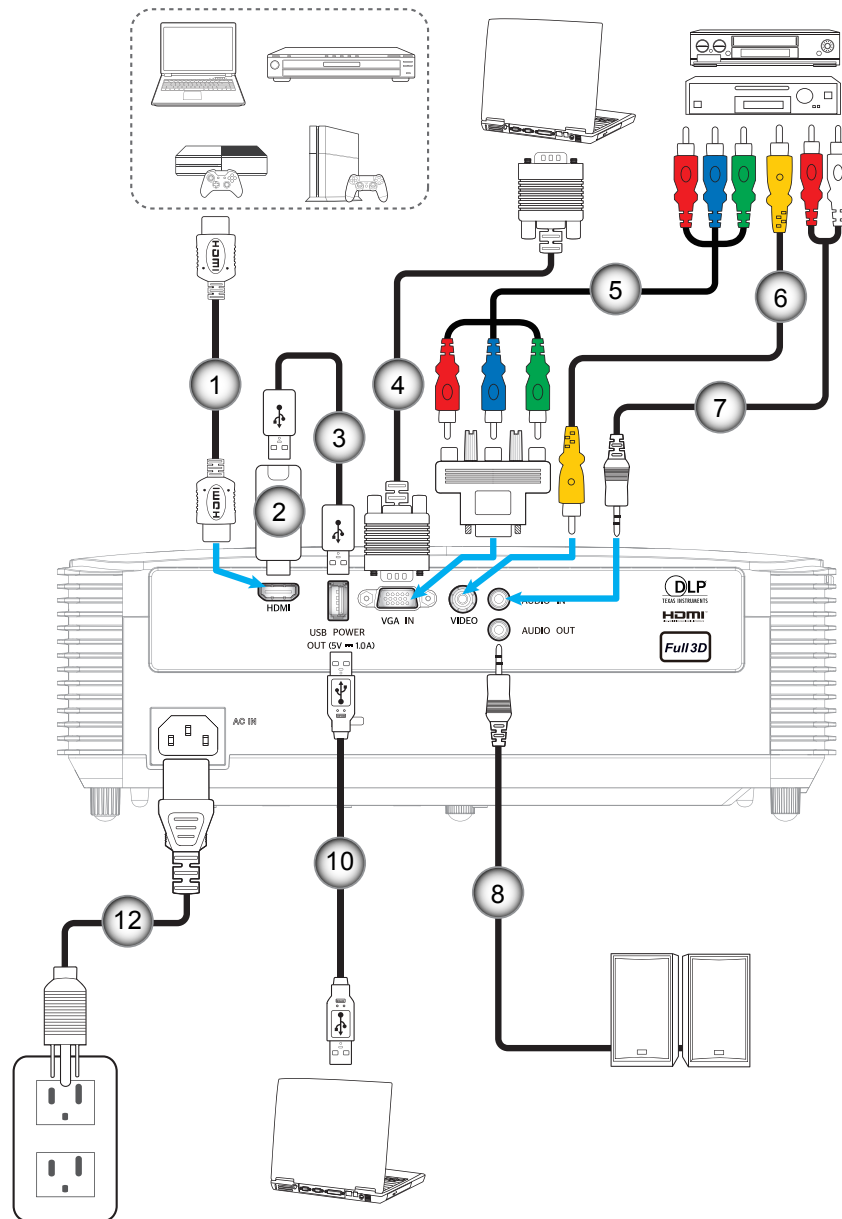

# NASTAVENÍ A INSTALACE

SVGA\_XGA\_WXGA (typ 5 (8 IO))

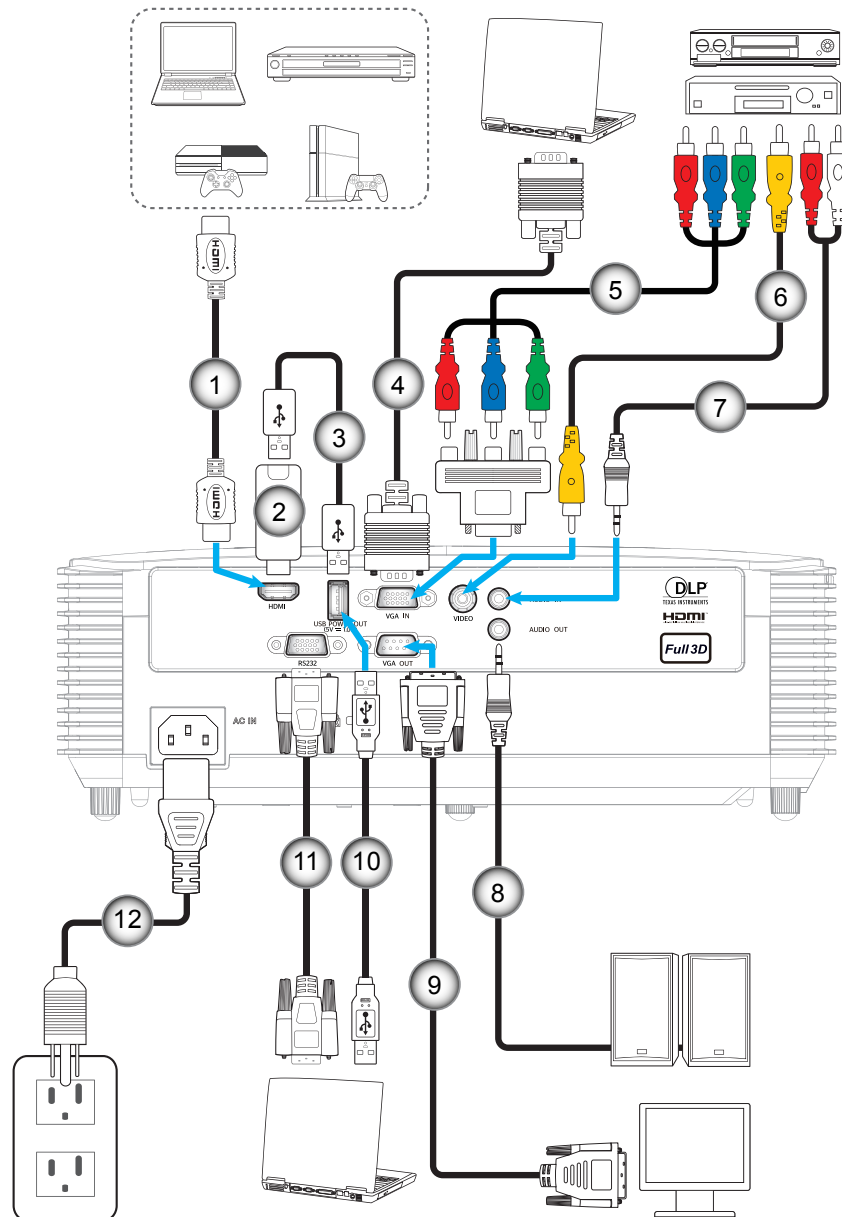

# NASTAVENÍ A INSTALACE

| Číslo | Položka                   | Typ 3 (3 IO)     | Typ 4 (6 IO)     | Typ 5 (8 IO) |
|-------|---------------------------|------------------|------------------|--------------|
| 1.    | Kabel HDMI                | Není k dispozici | √                | √            |
| 2.    | Adaptér HDMI              | Není k dispozici | √                | √            |
| 3.    | Napájecí kabel USB        | Není k dispozici | √                | √            |
| 4.    | Kabel vstupu VGA          | √                | √                | √            |
| 5.    | Komponentní kabel RCA     | √                | √                | √            |
| 6.    | Kabel videa               | √                | √                | √            |
| 7.    | Kabel vstupu zvuku        | Není k dispozici | √                | √            |
| 8.    | Kabel výstupu zvuku       | Není k dispozici | √                | √            |
| 9.    | Kabel výstupu VGA         | Není k dispozici | Není k dispozici | √            |
| 10.   | Kabel USB (ovládání myši) | √                | √                | √            |
| 11.   | Kabel RS232               | Není k dispozici | Není k dispozici | √            |
| 12.   | Napájecí kabel            | √                | √                | √            |

**Poznámka:** „√“ znamená, že položka je podporována, „Není k dispozici“ znamená, že položka není podporována.

# NASTAVENÍ A INSTALACE

## Nastavení promítaného obrazu

### Výška obrazu

Tento projektor je vybaven výsuvnou opěrou pro nastavení výšky obrazu.

1. Na spodní straně projektoru vyhledejte stavěcí nohu, kterou chcete upravit.
2. Otáčením stavěcí nožky po nebo proti směru hodin se projektor pohybuje nahoru nebo dolů.

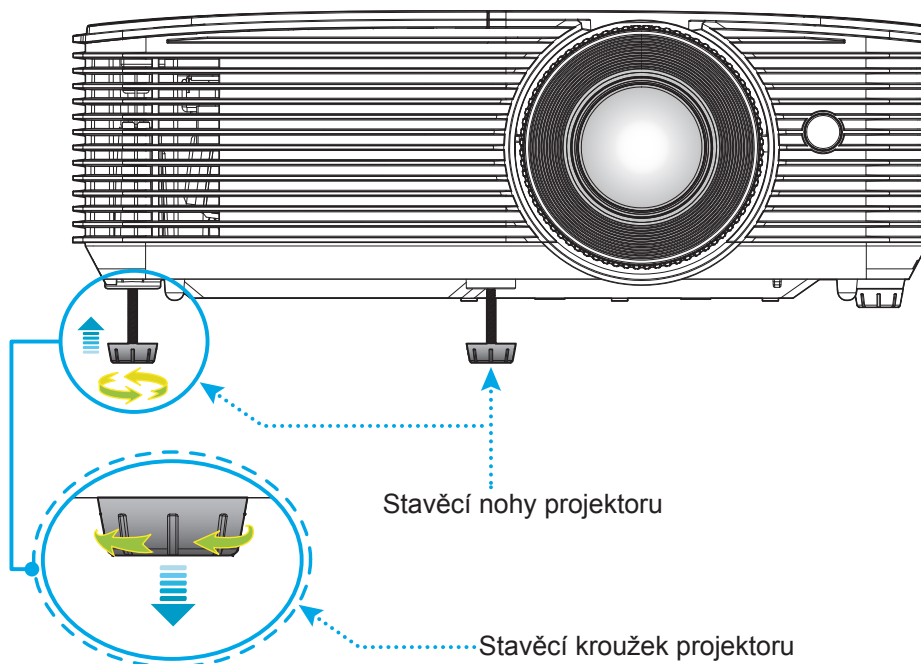

### Přiblížení/oddálení a zvětšení

- Chcete-li upravit velikost obrazu, otáčením páčky zoomu po nebo proti směru hodin zvětšíte nebo zmenšíte promítaný obraz.
- Chcete-li upravit zaostření, otáčejte zaostřovací kroužek po nebo proti směru hodin, dokud nebude obraz ostrý a zřetelný.

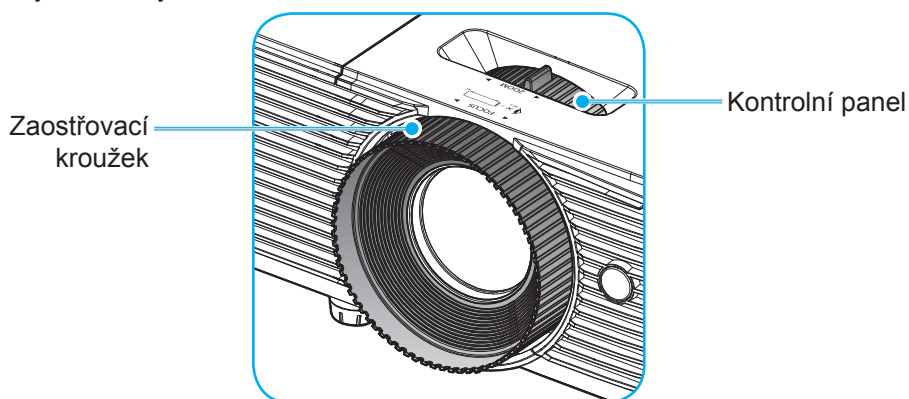

**Poznámka:** Tento projektor zaostřuje na vzdálenost 1 až 10 m (modely WUXGA a 1080P) nebo 1 až 12 m (modely SVGA, XGA a WXGA).



# NASTAVENÍ A INSTALACE

## Vložení / výměna baterií

1. Pevně stiskněte kryt baterií a vysuňte.
2. Vložte novou baterii do přihrádky. Vyjměte starou baterii a vložte novou (CR2025). Strana označená symbolem „+“ musí směřovat vzhůru.
3. Nasadte zadní kryt.

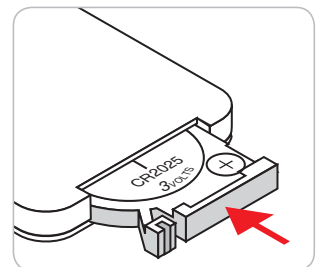
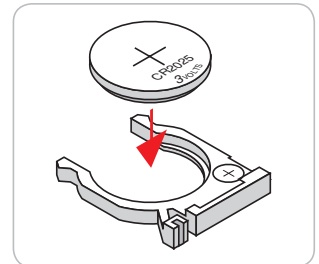
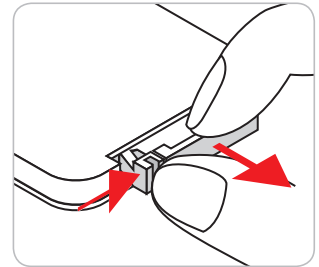

**UPOZORNĚNÍ:** Pro zajištění bezpečného provozu dodržujte následující zásady:

- Používejte baterii typu CR2025.
- Zabraňte kontaktu s vodou nebo tekutinami.
- Dálkový ovladač nevystavujte vlhku ani teple.
- Zabraňte pádu dálkového ovladače.
- Pokud baterie v dálkovém ovladači vytekla, pečlivě vytřete přihrádku a vložte novou baterii.
- V případě vložení nesprávného typu baterie hrozí nebezpečí výbuchu.
- Použitou baterii zlikvidujte podle pokynů.

# NASTAVENÍ A INSTALACE

## Účinný dosah

Infračervený (IR) snímač dálkového ovládání je umístěn na horní straně projektoru. Aby dálkový ovladač fungoval správně, držte jej v úhlu do 30 stupňů od kolmice k hornímu infračervenému snímači dálkového ovládání projektoru. Vzdálenost mezi dálkovým ovladačem a snímačem nesmí přesahovat 6 metrů (~ 20 stop).

**Poznámka:** Když míříte dálkovým ovladačem přímo (úhel 0 stupňů) na infračervený snímač, vzdálenost mezi dálkovým ovladačem a snímačem nesmí přesahovat 8 metrů (~ 26 stop).

- Odstraňte veškeré překážky mezi dálkovým ovladačem a infračerveným snímačem na projektoru, které by mohly blokovat infračervený paprsek.
- Zajistěte, aby na infračervený snímač dálkového ovládání nedopadalo přímé sluneční ani zářivkové světlo.
- Udržujte dálkový ovladač více než 2 metry daleko od zářivkových světel. V opačném případě dálkový ovladač nemusí fungovat správně.
- Pokud se tento dálkový ovladač nachází v blízkosti zářivkových světel s převodníkem, může docházet k nepravidelným výpadkům.
- Pokud se ovladač nachází velmi blízko projektoru, nemusí fungovat správně.
- Když míříte na promítací plochu, je účinná vzdálenost kratší než 6 metrů od dálkového ovladače k ploše a po odrazu infračervených paprsků zpět do projektoru. Účinná vzdálenost se ovšem může lišit podle promítací plochy.

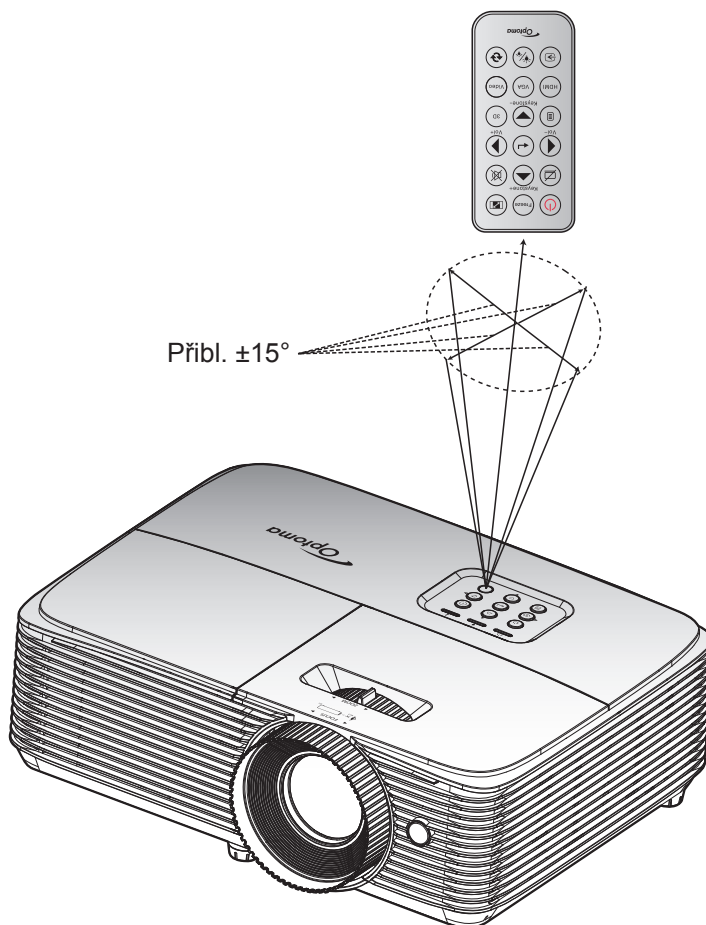

# POUŽÍVÁNÍ PROJEKTORU

## Zapnutí / vypnutí projektoru

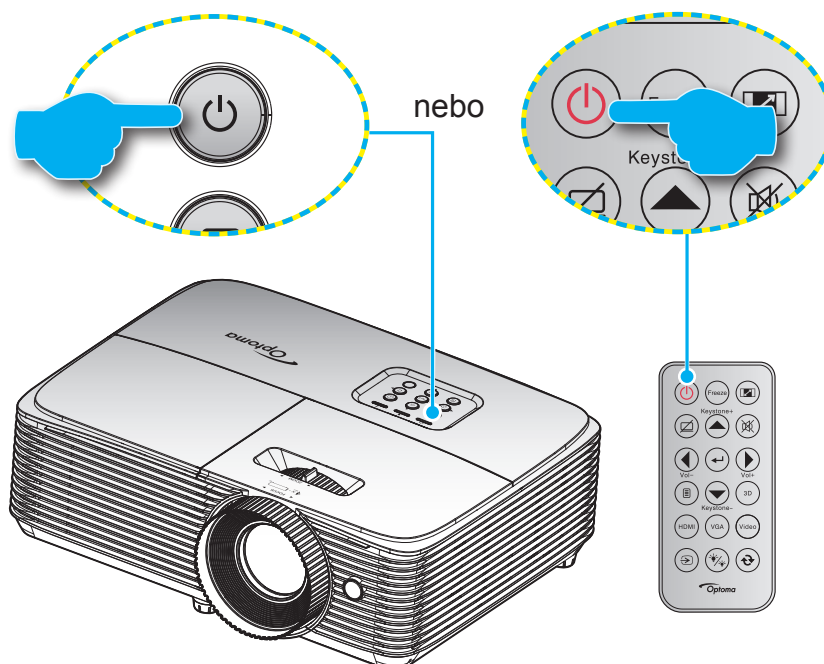

### Zapnutí



1. Řádně připojte napájecí kabel a kabel signálu/zdroje. Po připojení začne indikátor LED zapnutého/pohotovostní režimu svítit červeně.
2. Projektor zapnete stisknutím „“ na panelu projektoru nebo na dálkovém ovladači.
3. Po dobu přibližně 10 sekund se zobrazí úvodní obrazovka a indikátor LED zapnutého/pohotovostní režimu bliká zeleně nebo modře.

**Poznámka:** Po prvním zapnutí projektoru budete vyzváni, abyste vybrali požadovaný jazyk, orientaci promítání a další nastavení.

### Vypnutí

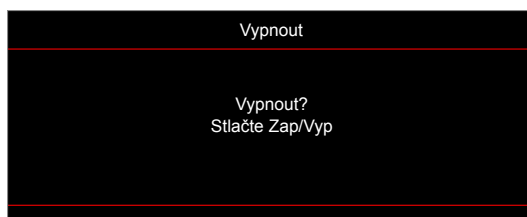
1. Projektor vypnete stisknutím „“ na panelu projektoru nebo na dálkovém ovladači.
2. Zobrazí se následující zpráva:



3. Dalším stisknutím tlačítka „“ potvrďte, jinak zpráva po 15 sekundách zmizí. Při druhém stisknutí tlačítka „“ se projektor vypne.
4. Chladicí ventilátory poběží přibližně 10 sekund do konce chladicího intervalu a indikátor LED zapnutého/pohotovostní režimu bude blikat zeleně nebo modře. Když indikátor LED zapnutého/pohotovostní režimu svítí červeně, znamená to, že projektor přešel do pohotovostního režimu. Chcete-li projektor znovu zapnout, musíte počkat, dokud se zcela nedokončí chladicí cyklus a dokud projektor nepřejde do pohotovostního režimu. Když se projektor nachází v pohotovostním režimu, dalším stisknutím tlačítka „“ jej zapnete.
5. Odpojte napájecí kabel ze zásuvky a od projektoru.

**Poznámka:** Nedoporučujeme zapínat projektor bezprostředně po jeho vypnutí.

# POUŽÍVÁNÍ PROJEKTORU

## Výběr vstupního zdroje



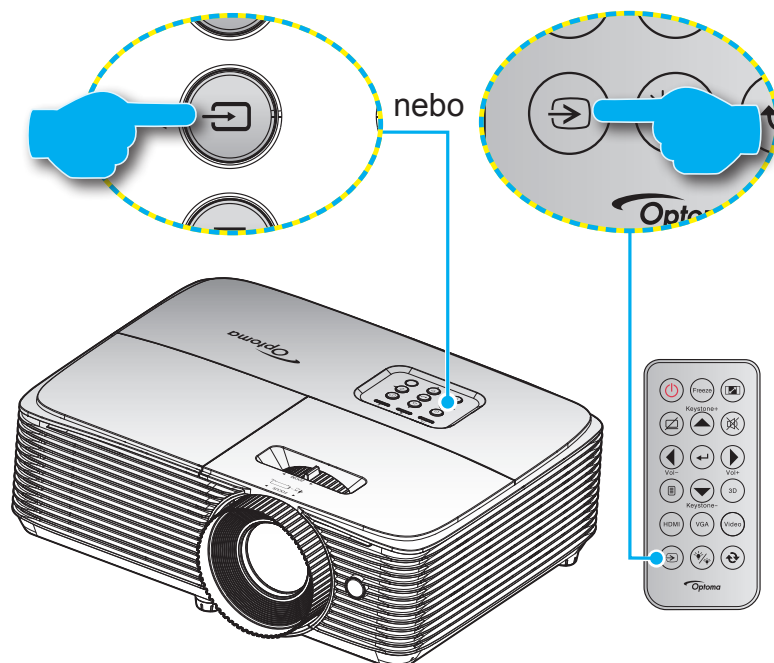











Zapněte připojený zdroj, který chcete promítat, například počítač, notebook, přehrávač videa atd. Projektor automaticky nalezne zdroj signálu. Pokud je připojeno více zdrojů, vyberte požadovaný vstup stisknutím tlačítka zdroje na panelu projektoru nebo na dálkovém ovladači.



# POUŽÍVÁNÍ PROJEKTORU

## Procházení nabídkou a funkce

Projektor je vybaven vícejazyčnou nabídkou OSD, která umožňuje provádět úpravy obrazu a celou řadu nastavení. Projektor automaticky nalezne zdroj signálu.

1. Chcete-li otevřít nabídku obrazovky, stiskněte tlačítko  na dálkovém ovladači nebo na klávesnici projektoru.
2. Po zobrazení rozhraní OSD vyberte pomocí tlačítek   položku v hlavní nabídce. Při volbě na dané stránce přejdete stisknutím tlačítka  nebo  do podnabídky.
3. Pomocí tlačítek   vyberte požadovanou položku v podnabídce a potom stisknutím tlačítka  nebo  zobrazíte další nastavení. Upravte nastavení pomocí tlačítek  .
4. Vyberte další položku, kterou chcete nastavit v podmenu a proveďte nastavení šipkami tak, jak bylo uvedeno výše.
5. Potvrďte stisknutím tlačítka  nebo . Na ploše se znovu zobrazí hlavní nabídka.
6. Chcete-li operaci ukončit, stiskněte znovu tlačítko  nebo . Nabídka OSD se zavře a projektor automaticky uloží nová nastavení.

### Modely WUXGA a 1080P

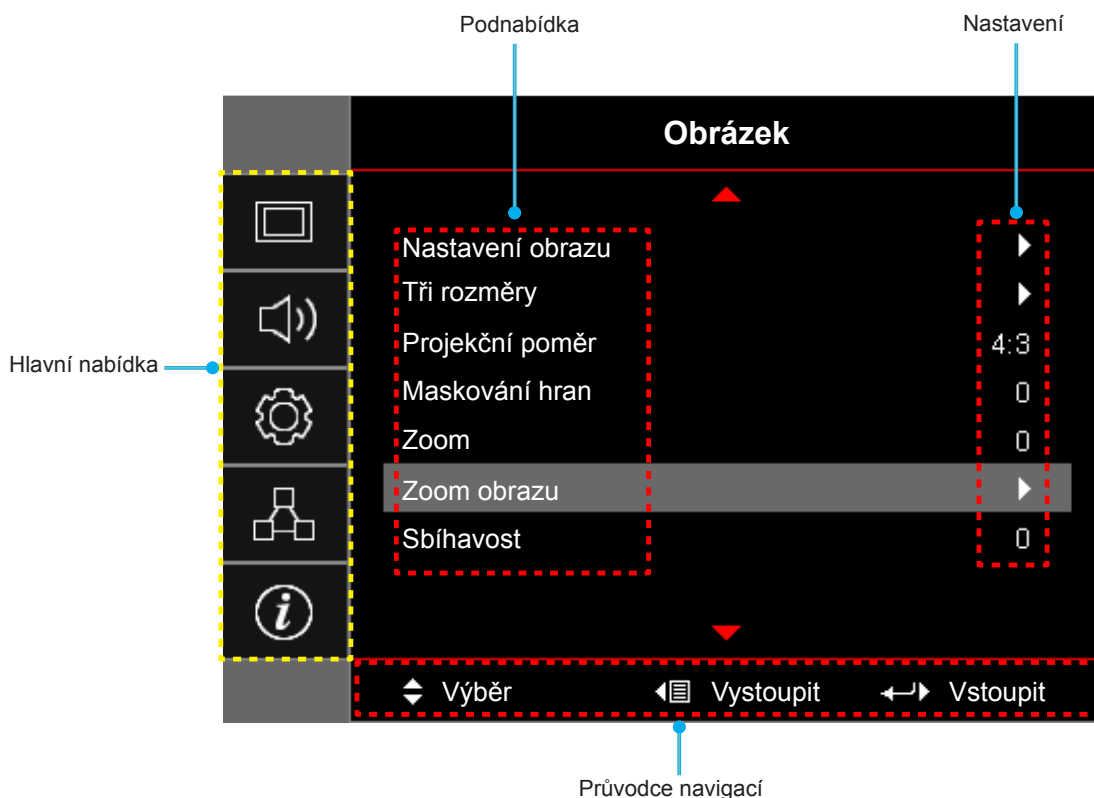

# POUŽÍVÁNÍ PROJEKTORU

Modely SVGA, XGA a WXGA

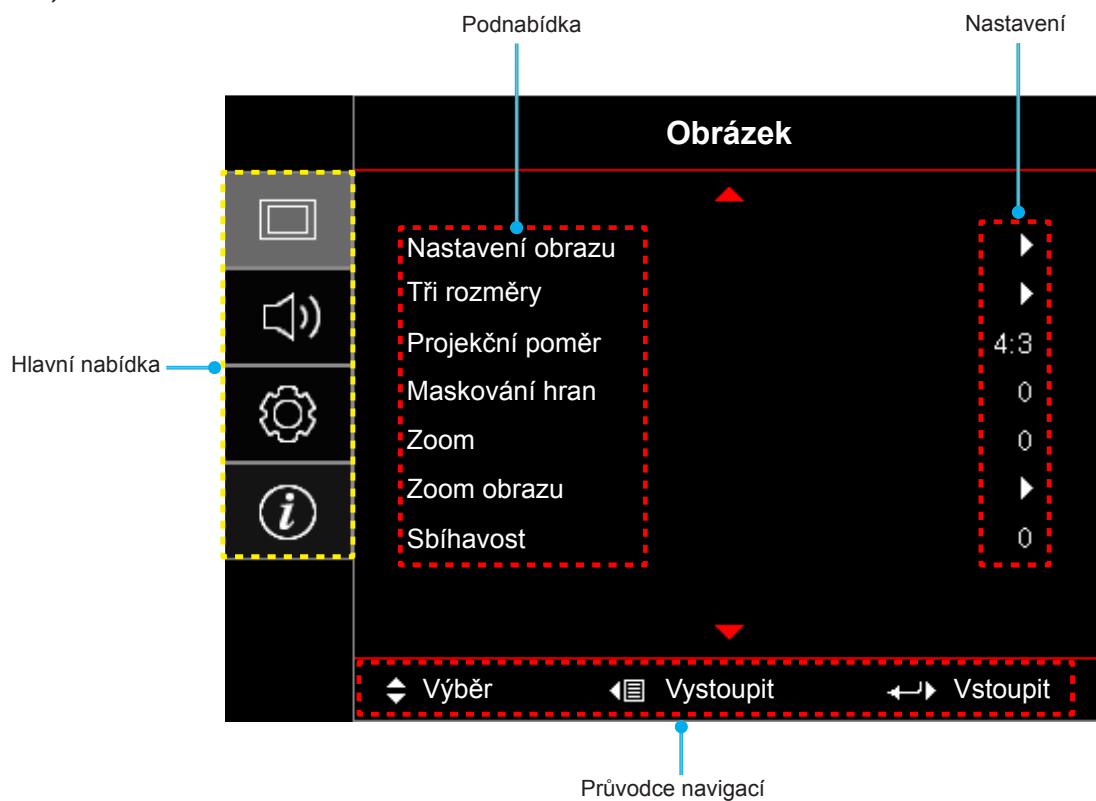

# POUŽÍVÁNÍ PROJEKTORU

## Strom nabídky OSD (modely WUXGA a 1080P)







| Hlavní nabídka | Podnabídka       | Podnabídka 2    | Podnabídka 3 | Podnabídka 4        | Hodnoty             |                |         |             |
|----------------|------------------|-----------------|--------------|---------------------|---------------------|----------------|---------|-------------|
| Obrázek        | Nastavení obrazu | Mód zobrazení   | [Data]       |                     | Prezentace          |                |         |             |
|                |                  |                 |              |                     | Jasný               |                |         |             |
|                |                  |                 |              |                     | Kino                |                |         |             |
|                |                  |                 |              |                     | Zvěř                |                |         |             |
|                |                  |                 |              |                     | sRGB                |                |         |             |
|                |                  |                 |              |                     | DICOM SIM.          |                |         |             |
|                |                  |                 |              |                     | Uživatel            |                |         |             |
|                |                  |                 |              |                     | Tři rozměry         |                |         |             |
|                |                  | Barva stěny     |              |                     |                     | Vyp. [Výchozí] |         |             |
|                |                  |                 |              |                     |                     | Tabule         |         |             |
|                |                  |                 |              |                     |                     | Světle žlutá   |         |             |
|                |                  |                 |              |                     |                     | Světle zelená  |         |             |
|                |                  |                 |              |                     |                     | Světle modrá   |         |             |
|                |                  |                 |              |                     |                     | Růžová         |         |             |
|                |                  |                 |              |                     |                     | Šedá           |         |             |
|                |                  | Jas             |              |                     |                     | -50~50         |         |             |
|                |                  | Kontrast        |              |                     |                     | -50~50         |         |             |
|                |                  | Ostrost         |              |                     |                     | 1~15           |         |             |
|                |                  | Barva           |              |                     |                     | -50~50         |         |             |
|                |                  | Zabarvení       |              |                     |                     | -50~50         |         |             |
|                |                  | Gamma           |              | Film                |                     |                |         |             |
|                |                  |                 |              | Video               |                     |                |         |             |
|                |                  |                 |              | Grafika             |                     |                |         |             |
|                |                  |                 |              | Standardní (2.2)    |                     |                |         |             |
|                |                  |                 |              | 1.8                 |                     |                |         |             |
|                |                  |                 |              | 2.0                 |                     |                |         |             |
|                |                  |                 |              | 2.4                 |                     |                |         |             |
|                |                  | Nastavení barev |              | BrilliantColor™     |                     |                | 1~10    |             |
|                |                  |                 |              | Teplota barev       | [Datový režim]      |                | Teplé   |             |
|                |                  |                 |              |                     |                     |                | Střední |             |
|                |                  |                 |              |                     |                     |                | Studené |             |
|                |                  |                 |              | Shoda barev         |                     | Barva          |         | R [Výchozí] |
|                |                  |                 |              |                     |                     |                |         | G           |
|                |                  |                 | B            |                     |                     |                |         |             |
|                |                  |                 | C            |                     |                     |                |         |             |
|                |                  |                 | Y            |                     |                     |                |         |             |
|                |                  |                 | M            |                     |                     |                |         |             |
|                |                  |                 | W            |                     |                     |                |         |             |
|                |                  |                 | Odstín       |                     | -50~50 [Výchozí: 0] |                |         |             |
|                |                  |                 | Sytost barev |                     | -50~50 [Výchozí: 0] |                |         |             |
|                |                  | Zesílení        |              | -50~50 [Výchozí: 0] |                     |                |         |             |

# POUŽÍVÁNÍ PROJEKTORU

| Hlavní nabídka | Podnabídka        | Podnabídka 2    | Podnabídka 3                      | Podnabídka 4                                    | Hodnoty           |
|----------------|-------------------|-----------------|-----------------------------------|---|-------------------|
| Obrázek        | Nastavení obrazu  | Nastavení barev | Shoda barev                       | Vynulovat (Reset)                               | Zrušit [Výchozí]  |
|                |                   |                 |                                   |   | Ano               |
|                |                   |                 |                                   | Vystoupit                                       |                   |
|                |                   |                 | Přidat/ubrat RGB                  | Přidat červenou                                 | -50~50            |
|                |                   |                 |                                   | Přidat zelenou                                  | -50~50            |
|                |                   |                 |                                   | Přidat modrou                                   | -50~50            |
|                |                   |                 |                                   | Ubrat červenou                                  | -50~50            |
|                |                   |                 |                                   | Ubrat zelenou                                   | -50~50            |
|                |                   |                 |                                   | Ubrat modrou                                    | -50~50            |
|                |                   |                 |                                   |   | Vynulovat (Reset) |
|                |                   |                 |                                   |   | Ano               |
|                |                   |                 |                                   | Vystoupit                                       |                   |
|                |                   |                 | Barevný prostor [Není vstup HDMI] |   | Auto [Výchozí]    |
|                |                   |                 |                                   |   | RGB               |
|                |                   |                 |                                   |   | YUV               |
|                |                   |                 | Barevný prostor [Vstup HDMI]      |   | Auto [Výchozí]    |
|                |                   |                 |                                   |   | RGB(0~255)        |
|                |                   |                 |                                   |   | RGB(16~235)       |
|                |                   |                 |                                   |   | YUV               |
|                |                   |                 | Úroveň bílé                       | 0 ~ 31 (v závislosti na signálu)                |                   |
|                |                   |                 | Úroveň černé                      | -5 ~ 5 (v závislosti na signálu)                |                   |
|                |                   | IRE             |                                   | 0   |                   |
|                |                   |                 |                                   | 7.5   |                   |
|                |                   | Signál          | Automatic                         | Vyp.  |                   |
|                |                   |                 |                                   | Zap. [Výchozí]                                  |                   |
|                |                   |                 | Frekvence                         | -10 ~ 10 (v závislosti na signálu) [Výchozí: 0] |                   |
|                |                   |                 | Fáze                              | 0 ~ 31 (v závislosti na signálu) [Výchozí: 0]   |                   |
|                |                   |                 | Horizont. pozice                  | -5~5 (v závislosti na signálu) [Výchozí: 0]     |                   |
|                |                   |                 | Vertikální pozice                 | -5~5 (v závislosti na signálu) [Výchozí: 0]     |                   |
|                |                   |                 | Vystoupit                         |   |                   |
|                |                   | Mód jasu        |                                   | Jasný   |                   |
|                |                   |                 |                                   | Eko   |                   |
|                |                   |                 |                                   | Dynamic   |                   |
|                | Eko+              |                 |                                   |   |                   |
|                | Vynulovat (Reset) |                 |                                   |   |                   |



# POUŽÍVÁNÍ PROJEKTORU

| Hlavní nabídka | Podnabídka       | Podnabídka 2  | Podnabídka 3 | Podnabídka 4 | Hodnoty   |                       |                  |
|----------------|------------------|---|--------------|--------------|---|-----------------------|------------------|
| Obrázek        | Tři rozměry      | Režim 3D  |              |              | Vyp.  |                       |                  |
|                |                  |   |              |              | Linka DLP [Výchozí]   |                       |                  |
|                |                  |   |              |              | IR  |                       |                  |
|                |                  | 3D->2D  |              |              |   | Tři rozměry [Výchozí] |                  |
|                |                  |   |              |              |   | L                     |                  |
|                |                  |   |              |              |   | R                     |                  |
|                |                  | Formát 3D   |              |              |   |                       | Auto [Výchozí]   |
|                |                  |   |              |              |   |                       | SBS              |
|                |                  |   |              |              |   |                       | Top and Bottom   |
|                |                  |   |              |              |   |                       | Frame Sequential |
|                |                  | Inverze 3D syn.   |              |              |   |                       | Zap.             |
|                |                  |   |              |              |   |                       | Vyp. [Výchozí]   |
|                | Projekční poměr  |   |              |              |   | 4:3                   |                  |
|                |                  |   |              |              |   | 16:9                  |                  |
|                |                  |   |              |              |   | 16:10 [Model WUXGA]   |                  |
|                |                  |   |              |              |   | LBX                   |                  |
|                |                  |   |              |              |   | Nativní               |                  |
|                |                  |   |              |              |   | Auto                  |                  |
|                | Maskování hran   |   |              |              |   | 0~10 [Výchozí: 0]     |                  |
|                | Zoom             |   |              |              |   | -5~25 [Výchozí: 0]    |                  |
| Zoom obrazu    |                  |  H |              |              | -50~50 [Výchozí: 0]   |                       |                  |
|                |                  |   |              |              |  V                 | -50~50 [Výchozí: 0]   |                  |
| Sbíhavost      |                  |   |              |              | -40~40  |                       |                  |
| Zvuk           | Ztlumit          |   |              |              | Vyp. [Výchozí]  |                       |                  |
|                |                  |   |              |              | Zap.  |                       |                  |
|                | Hlasitost        |   |              |              | 0-10 [Výchozí: 5]   |                       |                  |
| Nastavení      | Projekce         |   |              |              | Front  [Výchozí] |                       |                  |
|                |                  |   |              |              | Zadní            |                       |                  |
|                |                  |   |              |              | Strop-nahoře     |                       |                  |
|                |                  |   |              |              | Vzadu-nahoře     |                       |                  |
|                | Typ obrazovky    | [Model WUXGA]   |              |              |   | 16:9                  |                  |
|                |                  |   |              |              |   | 16:10 [Výchozí]       |                  |
|                | Nastavení lampy  | Lampa - upozornění  |              |              |   | Vyp.                  |                  |
|                |                  |   |              |              |   | Zap. [Výchozí]        |                  |
|                | Vynulování lampy |   |              |              | Zrušit [Výchozí]  |                       |                  |
| Ano            |                  |   |              |              |   |                       |                  |

# POUŽÍVÁNÍ PROJEKTORU

| Hlavní nabídka | Podnabídka                  | Podnabídka 2              | Podnabídka 3  | Podnabídka 4    | Hodnoty           |                                      |
|----------------|-----------------------------|---------------------------|---------------|-----------------|-------------------|--------------------------------------|
| Nastavení      | Nastavení filtru            | Optional Filter Installed |               |                 | Ano               |                                      |
|                |                             |                           |               |                 | Ne                |                                      |
|                |                             | Filter Usage Hours        |               |                 | (Pouze pro čtení) |                                      |
|                |                             | Filter Reminder           |               |                 |                   | Vyp.                                 |
|                |                             |                           |               |                 |                   | 300hr                                |
|                |                             |                           |               |                 |                   | 500hr[Výchozí]                       |
|                |                             |                           |               |                 |                   | 800hr                                |
|                |                             |                           |               | 1000hr          |                   |                                      |
|                | Filter Reset                |                           |               | Zrušit[Výchozí] |                   |                                      |
|                | Nastavení napájení          | Přímé zapínání            |               |                 |                   | Ano                                  |
|                |                             |                           |               |                 |                   | Vyp.[Výchozí]                        |
|                |                             | Signál zapnutí            |               |                 |                   | Zap.                                 |
|                |                             |                           |               |                 |                   | Vyp.[Výchozí]                        |
|                |                             | Auto vypnutí (min)        |               |                 |                   | Zap.                                 |
|                |                             | Časovač (min)             | Časovač (min) |                 |                   | 0~180 (po 5 min.)<br>[Výchozí: 20]   |
|                |                             |                           | Vždy zapnuto  |                 |                   | 0 ~ 990 (po 30 min.)<br>[Výchozí: 0] |
|                |                             |                           |               |                 |                   | Ne[Výchozí]                          |
|                |                             |                           |               |                 |                   | Ano                                  |
|                |                             | Krátké shrnutí            |               |                 |                   | Vyp.[Výchozí]                        |
|                |                             |                           |               |                 | Zap.              |                                      |
|                | Režim napájení (Pohotovost) |                           |               |                 |                   | Aktivní                              |
|                |                             |                           |               |                 |                   | Eko[Výchozí]                         |
|                | USB Power                   |                           |               |                 |                   | Vyp.                                 |
|                |                             |                           |               |                 |                   | Zap.                                 |
|                |                             |                           |               |                 |                   | Auto[Výchozí]                        |
|                | Zabezpečení                 | Zabezpečení               |               |                 |                   | Vyp.                                 |
|                |                             |                           |               |                 |                   | Zap.                                 |
|                |                             | Bezpeč. časovač           |               |                 | Měsíc             |                                      |
|                |                             |                           |               |                 | Den               |                                      |
|                |                             |                           |               | Hodina          |                   |                                      |
|                | Změna hesla                 |                           |               |                 |                   |                                      |
|                | HDMI Link nastavení         | HDMI Link                 |               |                 |                   | Vyp.                                 |
|                |                             |                           |               |                 |                   | Zap.                                 |
| Včetně TV      |                             |                           |               |                 |                   | Ne                                   |
|                |                             |                           |               |                 |                   | Ano                                  |
| Power On Link  |                             |                           |               |                 |                   | Oboustranný                          |
|                |                             |                           |               |                 |                   | PJ --> Device                        |
|                |                             |                           |               |                 |                   | Device --> PJ                        |
| Power Off Link |                             |                           |               |                 | Vyp.              |                                      |
|                |                             |                           |               |                 | Zap.              |                                      |





# POUŽÍVÁNÍ PROJEKTORU

| Hlavní nabídka | Podnabídka                               | Podnabídka 2 | Podnabídka 3 | Podnabídka 4 | Hodnoty      |      |                          |
|----------------|--|--------------|--------------|--------------|--------------|------|--------------------------|
| Nastavení      | Testovací vzorek                         |              |              |              | Green Grid   |      |                          |
|                |  |              |              |              | Magenta Grid |      |                          |
|                |  |              |              |              | White Grid   |      |                          |
|                |  |              |              |              | Bílý         |      |                          |
|                |  |              |              |              | Vyp.         |      |                          |
|                | Dálkové nastavení [podle dálk. ovladače] | IR Funkce    |              |              |              | Zap. |                          |
|                |  |              |              |              |              | Vyp. |                          |
|                |  | Uživatel1    |              |              |              |      | HDMI 2                   |
|                |  |              |              |              |              |      | Testovací vzorek         |
|                |  |              |              |              |              |      | LAN (Pouze Typ 2 (9 IO)) |
|                |  |              |              |              |              |      | Jas                      |
|                |  |              |              |              |              |      | Kontrast                 |
|                |  |              |              |              |              |      | Časovač [Výchozí]        |
|                |  |              |              |              |              |      | Shoda barev              |
|                |  |              |              |              |              |      | Teplota barev            |
|                |  |              |              |              |              |      | Gamma                    |
|                |  |              |              |              |              |      | Projekce                 |
|                |  |              |              |              |              |      | Nastavení lampy          |
|                |  |              |              |              |              |      | Zoom                     |
|                |  |              |              |              |              |      | Blokováno                |
|                |  |              |              |              |              |      | MHL                      |
|                |  |              | Uživatel2    |              |              |      |                          |
|                |  |              |              |              |              |      | Testovací vzorek         |
|                |  |              |              |              |              |      | LAN (Pouze Typ 2 (9 IO)) |
|                |  |              |              |              |              |      | Jas                      |
|                |  |              |              |              |              |      | Kontrast                 |
|                |  |              |              |              |              |      | Časovač                  |
|                |  |              |              |              |              |      | Shoda barev [Výchozí]    |
|                |  |              |              |              |              |      | Teplota barev            |
|                |  |              |              |              |              |      | Gamma                    |
|                |  |              |              |              |              |      | Projekce                 |
|                |  |              |              |              |              |      | Nastavení lampy          |
|                |  |              |              |              | Zoom         |      |                          |
|                |  |              |              | Blokováno    |              |      |                          |
|                |  |              |              | MHL          |              |      |                          |

# POUŽÍVÁNÍ PROJEKTORU

| Hlavní nabídka | Podnabídka                                     | Podnabídka 2     | Podnabídka 3 | Podnabídka 4 | Hodnoty                  |                   |
|----------------|--|------------------|--------------|--------------|--------------------------|-------------------|
| Nastavení      | Dálkové nastavení<br>[podle dálk.<br>ovladače] | Uživatel3        |              |              | HDMI 2                   |                   |
|                |  |                  |              |              | Testovací vzorek         |                   |
|                |  |                  |              |              | LAN (Pouze Typ 2 (9 IO)) |                   |
|                |  |                  |              |              | Jas                      |                   |
|                |  |                  |              |              | Kontrast                 |                   |
|                |  |                  |              |              | Časovač                  |                   |
|                |  |                  |              |              | Shoda barev              |                   |
|                |  |                  |              |              | Teplota barev [Výchozí]  |                   |
|                |  |                  |              |              | Gamma                    |                   |
|                |  |                  |              |              | Projekce                 |                   |
|                |  |                  |              |              | Nastavení lampy          |                   |
|                |  |                  |              |              | Zoom                     |                   |
|                |  |                  |              |              | Blokováno                |                   |
|                |  |                  | MHL          |              |                          |                   |
|                |  | ID projektoru    |              |              |                          | 0~99              |
|                |  | Options          | Jazyk        |              |                          | English [Výchozí] |
|                |  |                  |              |              | Deutsch                  |                   |
|                |  |                  |              |              | Français                 |                   |
|                |  |                  |              |              | Italiano                 |                   |
|                |  |                  |              |              | Español                  |                   |
|                |  |                  |              |              | Português                |                   |
|                |  |                  |              |              | Polski                   |                   |
|                |  |                  |              |              | Nederlands               |                   |
|                |  |                  |              |              | Svenska                  |                   |
|                |  |                  |              |              | Norsk/Dansk              |                   |
|                |  |                  |              |              | Suomi                    |                   |
|                |  |                  |              |              | ελληνικά                 |                   |
|                |  |                  |              |              | 繁體中文                     |                   |
|                |  |                  |              |              | 简体中文                     |                   |
|                |  |                  |              |              | 日本語                      |                   |
|                |  |                  |              |              | <b>한국어</b>               |                   |
|                |  |                  |              |              | Русский                  |                   |
|                |  |                  |              |              | Magyar                   |                   |
|                |  |                  |              | Čeština      |                          |                   |
|                |  |                  |              | عربي         |                          |                   |
|                |  | ไทย              |              |              |                          |                   |
|                |  | Türkçe           |              |              |                          |                   |
|                |  | فارسی            |              |              |                          |                   |
|                |  | Tiếng Việt       |              |              |                          |                   |
|                |  | Bahasa Indonesia |              |              |                          |                   |
|                |  | Română           |              |              |                          |                   |
|                |  | Slovenčina       |              |              |                          |                   |

# POUŽÍVÁNÍ PROJEKTORU

| Hlavní nabídka | Podnabídka | Podnabídka 2          | Podnabídka 3  | Podnabídka 4      | Hodnoty        |   |
|----------------|------------|-----------------------|---------------|-------------------|----------------|---|
| Nastavení      | Options    | Skruté titulky        |               |                   | CC1            |   |
|                |            |                       |               |                   | CC2            |   |
|                |            |                       |               |                   | Vyp. [Výchozí] |   |
|                |            | Menu Settings         | Umístění menu |                   |                | Vlevo nahoře     |
|                |            |                       |               |                   |                | Vpravo nahoře    |
|                |            |                       |               |                   |                | Střed  [Výchozí] |
|                |            |                       |               |                   |                | Vlevo dole       |
|                |            |                       |               |                   |                | Vpravo dole      |
|                |            |                       |               |                   |                | Vyp.  |
|                |            | Menu časovače         |               |                   |                | 5 sec   |
|                |            |                       |               |                   |                | 10 sec [Výchozí]  |
|                |            |                       |               |                   |                | Vyp.  |
|                |            | Auto zdroj            |               |                   |                | Vyp. [Výchozí]  |
|                |            |                       |               |                   |                | Zap.  |
|                |            | Vstupní zdroj         |               |                   |                | HDMI1/MHL   |
|                |            |                       |               |                   |                | HDMI2   |
|                |            |                       |               |                   |                | VGA   |
|                |            |                       |               |                   |                | Video   |
|                |            | Název vstupu          | HDMI1/MHL     |                   |                | Výchozí [Výchozí]   |
|                |            |                       |               |                   |                | Vlastní   |
|                |            |                       | HDMI2         |                   |                | Výchozí [Výchozí]   |
|                |            |                       |               |                   |                | Vlastní   |
|                |            |                       | VGA           |                   |                | Výchozí [Výchozí]   |
|                |            |                       |               |                   |                | Vlastní   |
|                |            |                       | Video         |                   |                | Výchozí [Výchozí]   |
|                |            |                       |               |                   |                | Vlastní   |
|                |            | Velká nadm. výška     |               |                   |                | Vyp. [Výchozí]  |
|                |            |                       |               |                   |                | Zap.  |
|                |            | Mód zobrazení uzamčen |               |                   |                | Vyp. [Výchozí]  |
|                |            |                       |               |                   |                | Zap.  |
|                |            | Zámek klávesnice      |               |                   |                | Vyp. [Výchozí]  |
|                |            |                       |               |                   |                | Zap.  |
|                |            | Skrýt informace       |               |                   |                | Vyp. [Výchozí]  |
|                |            |                       |               | Zap.              |                |   |
| Logo           |            |                       |               | Výchozí [Výchozí] |                |   |
|                |            |                       |               | Neutrální         |                |   |

# POUŽÍVÁNÍ PROJEKTORU

| Hlavní nabídka           | Podnabídka        | Podnabídka 2         | Podnabídka 3 | Podnabídka 4                               | Hodnoty  |
|--------------------------|-------------------|----------------------|--------------|--|--|
| Nastavení                | Options           | Barva pozadí         |              |  | Žádný [Výchozí:pro Video/Pro-AV]               |
|                          |                   |                      |              |  | Modrý [Výchozí pro datový model]               |
|                          |                   |                      |              |  | Červený  |
|                          |                   |                      |              |  | Zelený   |
|                          |                   |                      |              |  | Šedá   |
|                          |                   |                      |              |  | Logo   |
|                          | Vynulovat (Reset) | Resetovat OSD        |              |  | Zrušit [Výchozí]                               |
|                          |                   | Obnovit výchozí      |              |  | Ano<br>Zrušit [Výchozí]<br>Ano                 |
| Síť (Typ 2 (9 IO) pouze) | LAN               | Stav sítě            |              |  | (pouze pro čtení)                              |
|                          |                   | MAC Address          |              |  | (pouze pro čtení)                              |
|                          |                   | DHCP                 |              |  | Vyp. [Výchozí]                                 |
|                          |                   |                      |              |  | Zap.   |
|                          |                   | Adresa IP            |              |  | 192.168.0.100 [Výchozí]                        |
|                          |                   | Maska podsítě        |              |  | 255.255.255.0 [Výchozí]                        |
|                          |                   | Brána                |              |  | 192.168.0.254 [Výchozí]                        |
|                          |                   | DNS                  |              |  | 192.168.0.51 [Výchozí]                         |
|                          | Vynulovat (Reset) |                      |              |  |  |
|                          | Control           | Crestron             |              |  | Vyp.   |
|                          |                   |                      |              |  | Zap. [Výchozí]<br><b>Poznámka:</b> Port 41794. |
|                          |                   | Extron               |              |  | Vyp.   |
|                          |                   |                      |              |  | Zap. [Výchozí]<br><b>Poznámka:</b> Port 2023.  |
|                          |                   | PJ Link              |              |  | Vyp.   |
|                          |                   |                      |              |  | Zap. [Výchozí]<br><b>Poznámka:</b> Port 4352   |
|                          |                   | AMX Device Discovery |              |  | Vyp.   |
|                          |                   |                      |              |  | Zap. [Výchozí]<br><b>Poznámka:</b> Port 9131   |
|                          |                   | Telnet               |              |  | Vyp.   |
|                          |                   |                      |              |  | Zap. [Výchozí]<br><b>Poznámka:</b> Port 23     |
|                          |                   | HTTP                 |              |  | Vyp.   |
|                          |                   |                      |              | Zap. [Výchozí]<br><b>Poznámka:</b> Port 80 |  |

# POUŽÍVÁNÍ PROJEKTORU

| Hlavní nabídka | Podnabídka                  | Podnabídka 2 | Podnabídka 3 | Podnabídka 4 | Hodnoty |        |
|----------------|-----------------------------|--------------|--------------|--------------|---------|--------|
| Informace      | Regulační                   |              |              |              |         |        |
|                | Sériové číslo               |              |              |              |         |        |
|                | Source                      |              |              |              |         |        |
|                | Rozlišení                   |              |              |              | 00x00   |        |
|                | Refresh Rate                |              |              |              | 0,00 Hz |        |
|                | Mód zobrazení               |              |              |              |         |        |
|                | Režim napájení (Pohotovost) |              |              |              |         |        |
|                | Životnost lampy             | Jasný        |              |              |         | 0 hr   |
|                |                             | Eko          |              |              |         | 0 hod. |
|                |                             | Dynamic      |              |              |         | 0 hr   |
|                |                             | Eko+         |              |              |         | 0 hr   |
|                |                             | Celkem       |              |              |         |        |
|                | Stav sítě                   |              |              |              |         |        |
|                | Adresa IP                   |              |              |              |         |        |
|                | ID projektoru               |              |              |              | 00~99   |        |
|                | Filter Usage Hours          |              |              |              |         |        |
| Mód jasu       |                             |              |              |              |         |        |
| FW Version     | System                      |              |              |              |         |        |
|                | LAN                         |              |              |              |         |        |
|                | MCU                         |              |              |              |         |        |

## Poznámka:

- Položka „Vynulování lampy“ v nabídce OSD pouze vynuluje Životnost lampy v nabídce OSD a Životnost lampy v servisním režimu. Položka Hodiny promítání v servisním režimu nebude vynulována.
- Každý mód zobrazení lze upravit a upravenou hodnotu uložit.
- V režimu časování 3D bude zoom/maskování hran deaktivováno, aby se zabránilo porušení obrazu.
- Dostupné možnosti nabídky se liší podle typu modelu.

# POUŽÍVÁNÍ PROJEKTORU

## Strom nabídky OSD (modely SVGA, XGA a WXGA)







| Hlavní nabídka | Podnabídka       | Podnabídka 2        | Podnabídka 3        | Podnabídka 4   | Hodnoty     |  |
|----------------|------------------|---------------------|---------------------|----------------|-------------|--|
| Obrázek        | Nastavení obrazu | Mód zobrazení       | [Data]              | Prezentace     |             |  |
|                |                  |                     |                     | Jasný          |             |  |
|                |                  |                     |                     | Kino           |             |  |
|                |                  |                     |                     | Zvěř           |             |  |
|                |                  |                     |                     | sRGB           |             |  |
|                |                  |                     |                     | DICOM SIM.     |             |  |
|                |                  |                     |                     | Uživatel       |             |  |
|                |                  |                     |                     | Tři rozměry    |             |  |
|                |                  | Barva stěny         |                     | Vyp. [Výchozí] |             |  |
|                |                  |                     |                     | Tabule         |             |  |
|                |                  |                     |                     | Světle žlutá   |             |  |
|                |                  |                     |                     | Světle zelená  |             |  |
|                |                  |                     |                     | Světle modrá   |             |  |
|                |                  |                     |                     | Růžová         |             |  |
|                |                  |                     |                     | Šedá           |             |  |
|                |                  | Jas                 |                     | -50~50         |             |  |
|                |                  | Kontrast            |                     | -50~50         |             |  |
|                |                  | Ostrost             |                     | 1~15           |             |  |
|                |                  | Barva               |                     | -50~50         |             |  |
|                |                  | Zabarvení           |                     | -50~50         |             |  |
|                |                  | Gamma               | Film                |                |             |  |
|                |                  |                     | Video               |                |             |  |
|                |                  |                     | Grafika             |                |             |  |
|                |                  |                     | Standardní (2.2)    |                |             |  |
|                |                  |                     | 1.8                 |                |             |  |
|                |                  |                     | 2.0                 |                |             |  |
|                |                  |                     | 2.4                 |                |             |  |
|                |                  | Nastavení barev     | BrilliantColor™     |                | 1~10        |  |
|                |                  |                     | Teplota barev       | [Datový režim] | Teplé       |  |
|                |                  |                     |                     |                | Střední     |  |
|                |                  |                     |                     |                | Studené     |  |
|                |                  |                     | Shoda barev         | Barva          | R [Výchozí] |  |
|                |                  |                     |                     |                | G           |  |
|                |                  |                     |                     |                | B           |  |
|                |                  |                     |                     |                | C           |  |
|                |                  |                     |                     |                | Y           |  |
|                |                  |                     |                     |                | M           |  |
| W              |                  |                     |                     |                |             |  |
| Odstín         |                  |                     | -50~50 [Výchozí: 0] |                |             |  |
| Sytost barev   |                  |                     | -50~50 [Výchozí: 0] |                |             |  |
| Zesílení       |                  | -50~50 [Výchozí: 0] |                     |                |             |  |



# POUŽÍVÁNÍ PROJEKTORU

| Hlavní nabídka | Podnabídka       | Podnabídka 2      | Podnabídka 3                      | Podnabídka 4   | Hodnoty  |
|----------------|------------------|-------------------|-----------------------------------|--|--|
| Obrázek        | Nastavení obrazu | Nastavení barev   | Shoda barev                       | Vynulovat (Reset)  | Zrušit [Výchozí]<br>Ano                            |
|                |                  |                   |                                   | Vystoupit  |  |
|                |                  |                   | Přidat/ubrat RGB                  | Přidat červenou  | -50~50   |
|                |                  |                   |                                   | Přidat zelenou   | -50~50   |
|                |                  |                   |                                   | Přidat modrou  | -50~50   |
|                |                  |                   |                                   | Ubrat červenou   | -50~50   |
|                |                  |                   |                                   | Ubrat zelenou  | -50~50   |
|                |                  |                   |                                   | Ubrat modrou   | -50~50   |
|                |                  |                   |                                   | Vynulovat (Reset)  | Zrušit [Výchozí]<br>Ano                            |
|                |                  |                   | Vystoupit                         |  |  |
|                |                  |                   | Barevný prostor [Není vstup HDMI] |  | Auto [Výchozí]<br>RGB<br>YUV                       |
|                |                  |                   |                                   |  |  |
|                |                  |                   |                                   |  |  |
|                |                  |                   | Barevný prostor [Vstup HDMI]      |  | Auto [Výchozí]<br>RGB(0~255)<br>RGB(16~235)<br>YUV |
|                |                  |                   |                                   |  |  |
|                |                  |                   |                                   |  |  |
|                |                  |                   | Úroveň bílé                       | 0 ~ 31 (v závislosti na signálu)                           |  |
|                |                  |                   | Úroveň černé                      | -5 ~ 5 (v závislosti na signálu)                           |  |
|                |                  |                   | IRE                               |  | 0<br>7.5   |
|                |                  |                   |                                   |  |  |
|                |                  |                   | Signál                            | Automatic  | Vyp.<br>Zap. [Výchozí]                             |
|                |                  | Frekvence         |                                   | -10 ~ 10 (v závislosti na signálu) [Výchozí: 0]            |  |
|                |                  | Fáze              |                                   | 0 ~ 31 (v závislosti na signálu) [Výchozí: 0]              |  |
|                |                  | Horizont. pozice  |                                   | -5~5 (v závislosti na signálu) [Výchozí: 0]                |  |
|                |                  | Vertikální pozice |                                   | -5~5 (v závislosti na signálu) [Výchozí: 0]                |  |
|                |                  | Vystoupit         |                                   |  |  |
|                |                  | Mód jasu          |                                   | [Základna lampy - Data]<br>Jasný<br>Eko<br>Dynamic<br>Eko+ |  |
|                |                  |                   |                                   |  |  |
|                |                  |                   |                                   |  |  |
|                |                  |                   |                                   |  |  |
|                |                  | Vynulovat (Reset) |                                   |  |  |

# POUŽÍVÁNÍ PROJEKTORU

| Hlavní nabídka | Podnabídka  | Podnabídka 2       | Podnabídka 3 | Podnabídka 4     | Hodnoty   |                                    |
|----------------|---|--------------------|--------------|------------------|---|------------------------------------|
| Obrázek        | Tři rozměry   | Režim 3D           |              |                  | Vyp.  |                                    |
|                |   |                    |              |                  | Linka DLP [Výchozí]   |                                    |
|                |   |                    |              |                  | IR  |                                    |
|                |   | 3D->2D             |              |                  |   | Tři rozměry [Výchozí]              |
|                |   |                    |              |                  |   | L                                  |
|                |   |                    |              |                  |   | R                                  |
|                |   | Formát 3D          |              |                  |   | Auto [Výchozí]                     |
|                |   |                    |              |                  |   | SBS                                |
|                |   |                    |              |                  |   | Top and Bottom                     |
|                |   |                    |              |                  |   | Frame Sequential                   |
|                |   | Inverze 3D syn.    |              |                  |   | Zap.                               |
|                |   |                    |              |                  |   | Vyp. [Výchozí]                     |
|                | Projekční poměr   |                    |              |                  |   | 4:3                                |
|                |   |                    |              |                  |   | 16:9                               |
|                |   |                    |              |                  |   | 16:10 [Model WXGA]                 |
|                |   |                    |              |                  |   | LBX [s výjimkou modelů SVGA a XGA] |
|                |   |                    |              |                  |   | Nativní                            |
|                |   |                    |              |                  |   | Auto                               |
|                | Maskování hran  |                    |              |                  |   | 0~10 [Výchozí: 0]                  |
| Zoom           |   |                    |              |                  | -5~25 [Výchozí: 0]  |                                    |
| Zoom obrazu    |  H |                    |              |                  | -50~50 [Výchozí: 0]   |                                    |
|                |  V |                    |              |                  | -50~50 [Výchozí: 0]   |                                    |
| Sbíhavost      |   |                    |              |                  | -40 ~ 40 [Výchozí: 0]   |                                    |
| Zvuk           | Ztlumit   |                    |              |                  | Vyp. [Výchozí]  |                                    |
|                | Hlasitost   |                    |              |                  | Zap.  |                                    |
| Nastavení      | Projekce  |                    |              |                  | Front  [Výchozí] |                                    |
|                |   |                    |              |                  | Zadní            |                                    |
|                |   |                    |              |                  | Strop-nahoře     |                                    |
|                |   |                    |              |                  | Vzadu-nahoře     |                                    |
|                | Typ obrazovky   | [Model WXGA]       |              |                  | 16:9  |                                    |
|                | Nastavení lampy   | Lampa - upozornění |              |                  |   | 16:10 [Výchozí]                    |
|                |   |                    |              |                  |   | Vyp.                               |
|                |   | Vynulování lampy   |              |                  |   | Zap. [Výchozí]                     |
|                |   |                    |              | Zrušit [Výchozí] |   |                                    |
|                |   |                    |              | Ano              |   |                                    |





# POUŽÍVÁNÍ PROJEKTORU

| Hlavní nabídka | Podnabídka                  | Podnabídka 2              | Podnabídka 3  | Podnabídka 4 | Hodnoty           |                                    |                                      |
|----------------|-----------------------------|---------------------------|---------------|--------------|-------------------|------------------------------------|--------------------------------------|
| Nastavení      | Nastavení filtru            | Optional Filter Installed |               |              | Ano               |                                    |                                      |
|                |                             |                           |               |              | Ne                |                                    |                                      |
|                |                             | Filter Usage Hours        |               |              | (Pouze pro čtení) |                                    |                                      |
|                |                             | Filter Reminder           |               |              |                   | Vyp.                               |                                      |
|                |                             |                           |               |              |                   | 300hr                              |                                      |
|                |                             |                           |               |              |                   | 500hr [Výchozí]                    |                                      |
|                |                             |                           |               |              |                   | 800hr                              |                                      |
|                |                             |                           |               |              | 1000hr            |                                    |                                      |
|                | Filter Reset                |                           |               |              | Zrušit [Výchozí]  |                                    |                                      |
|                |                             |                           |               |              | Ano               |                                    |                                      |
|                | Nastavení napájení          | Přímé zapínání            |               |              |                   | Vyp. [Výchozí]                     |                                      |
|                |                             |                           |               |              |                   | Zap.                               |                                      |
|                |                             | Signál zapnutí            |               |              |                   |                                    | Vyp. [Výchozí]                       |
|                |                             |                           |               |              |                   |                                    | Zap.                                 |
|                |                             | Auto vypnutí (min)        |               |              |                   | 0~180 (po 5 min.)<br>[Výchozí: 20] |                                      |
|                |                             | Časovač (min)             | Časovač (min) |              |                   |                                    | 0 ~ 990 (po 30 min.)<br>[Výchozí: 0] |
|                |                             |                           | Vždy zapnuto  |              |                   |                                    | Ne [Výchozí]                         |
|                |                             |                           |               |              |                   |                                    | Ano                                  |
|                |                             | Krátké shrnutí            |               |              |                   |                                    | Vyp. [Výchozí]                       |
|                |                             |                           |               |              |                   |                                    | Zap.                                 |
|                | Režim napájení (Pohotovost) |                           |               |              |                   | Aktivní                            |                                      |
|                |                             |                           |               |              |                   | Eco [Výchozí]                      |                                      |
|                | USB Power                   |                           |               |              |                   | Vyp.                               |                                      |
|                |                             |                           |               |              |                   | Zap.                               |                                      |
|                |                             |                           |               |              |                   | Auto [Výchozí]                     |                                      |
|                | Zabezpečení                 | Zabezpečení               |               |              |                   | Vyp.                               |                                      |
|                |                             |                           |               |              |                   | Zap.                               |                                      |
|                |                             | Bezpeč. časovač           |               |              | Měsíc             |                                    |                                      |
|                |                             |                           |               |              | Den               |                                    |                                      |
|                |                             |                           |               | Hodina       |                   |                                    |                                      |
|                | Změna hesla                 |                           |               |              |                   |                                    |                                      |
|                | HDMI Link nastavení         | HDMI Link                 |               |              |                   | Vyp.                               |                                      |
|                |                             |                           |               |              |                   | Zap.                               |                                      |
|                |                             | Včetně TV                 |               |              |                   |                                    | Ne                                   |
|                |                             |                           |               |              |                   |                                    | Ano                                  |
|                |                             | Power On Link             |               |              |                   |                                    | Oboustranný                          |
|                |                             |                           |               |              |                   |                                    | PJ --> Device                        |
|                |                             |                           |               |              |                   |                                    | Device --> PJ                        |
|                |                             | Power Off Link            |               |              |                   |                                    | Vyp.                                 |
|                |                             |                           |               |              |                   | Zap.                               |                                      |

# POUŽÍVÁNÍ PROJEKTORU

| Hlavní nabídka | Podnabídka                               | Podnabídka 2 | Podnabídka 3 | Podnabídka 4 | Hodnoty         |                         |                       |
|----------------|--|--------------|--------------|--------------|-----------------|-------------------------|-----------------------|
| Nastavení      | Testovací vzorek                         |              |              |              | Green Grid      |                         |                       |
|                |  |              |              |              | Magenta Grid    |                         |                       |
|                |  |              |              |              | White Grid      |                         |                       |
|                |  |              |              |              | Bílý            |                         |                       |
|                |  |              |              |              | Vyp.            |                         |                       |
|                | Dálkové nastavení [podle dálk. ovladače] | IR Funkce    |              |              |                 | Zap.                    |                       |
|                |  |              |              |              |                 | Vyp.                    |                       |
|                |  | Uživatel1    |              |              |                 |                         | Testovací vzorek      |
|                |  |              |              |              |                 |                         | Jas                   |
|                |  |              |              |              |                 |                         | Kontrast              |
|                |  |              |              |              |                 |                         | Časovač [Výchozí]     |
|                |  |              |              |              |                 |                         | Shoda barev           |
|                |  |              |              |              |                 |                         | Teplota barev         |
|                |  |              |              |              |                 |                         | Gamma                 |
|                |  |              |              |              |                 |                         | Projekce              |
|                |  |              |              |              |                 |                         | Nastavení lampy       |
|                |  |              |              |              |                 |                         | Zoom                  |
|                |  | Uživatel2    |              |              |                 |                         | Blokováno             |
|                |  |              |              |              |                 |                         | Testovací vzorek      |
|                |  |              |              |              |                 |                         | Jas                   |
|                |  |              |              |              |                 |                         | Kontrast              |
|                |  |              |              |              |                 |                         | Časovač               |
|                |  |              |              |              |                 |                         | Shoda barev [Výchozí] |
|                |  |              |              |              |                 |                         | Teplota barev         |
|                |  |              |              |              |                 |                         | Gamma                 |
|                |  |              |              |              |                 |                         | Projekce              |
|                |  |              |              |              |                 |                         | Nastavení lampy       |
|                |  | Uživatel3    |              |              |                 |                         | Zoom                  |
|                |  |              |              |              |                 |                         | Blokováno             |
|                |  |              |              |              |                 |                         | Testovací vzorek      |
|                |  |              |              |              |                 |                         | Jas                   |
|                |  |              |              |              |                 |                         | Kontrast              |
|                |  |              |              |              |                 |                         | Časovač               |
|                |  |              |              |              |                 | Shoda barev             |                       |
|                |  |              |              |              |                 | Teplota barev [Výchozí] |                       |
|                |  |              |              |              |                 | Gamma                   |                       |
|                |  |              |              |              |                 | Projekce                |                       |
|                |  |              |              |              | Nastavení lampy |                         |                       |
|                |  |              |              | Zoom         |                 |                         |                       |
|                |  |              |              | Blokováno    |                 |                         |                       |

# POUŽÍVÁNÍ PROJEKTORU

| Hlavní nabídka  | Podnabídka | Podnabídka 2     | Podnabídka 3 | Podnabídka 4 | Hodnoty           |  |  |  |  |       |
|---|------------|------------------|--------------|--------------|-------------------|--|--|--|--|-------|
| Nastavení   | Options    | Jazyk            |              |              | 0~99              |  |  |  |  |       |
|   |            |                  |              |              | English [Výchozí] |  |  |  |  |       |
|   |            |                  |              |              | Deutsch           |  |  |  |  |       |
|   |            |                  |              |              | Français          |  |  |  |  |       |
|   |            |                  |              |              | Italiano          |  |  |  |  |       |
|   |            |                  |              |              | Español           |  |  |  |  |       |
|   |            |                  |              |              | Português         |  |  |  |  |       |
|   |            |                  |              |              | Polski            |  |  |  |  |       |
|   |            |                  |              |              | Nederlands        |  |  |  |  |       |
|   |            |                  |              |              | Svenska           |  |  |  |  |       |
|   |            |                  |              |              | Norsk/Dansk       |  |  |  |  |       |
|   |            |                  |              |              | Suomi             |  |  |  |  |       |
|   |            |                  |              |              | ελληνικά          |  |  |  |  |       |
|   |            |                  |              |              | 繁體中文              |  |  |  |  |       |
|   |            |                  |              |              | 简体中文              |  |  |  |  |       |
|   |            |                  |              |              | 日本語               |  |  |  |  |       |
|   |            |                  |              |              | <b>한국어</b>        |  |  |  |  |       |
|   |            |                  |              |              | Русский           |  |  |  |  |       |
|   |            |                  |              |              | Magyar            |  |  |  |  |       |
|   |            |                  |              |              | Čeština           |  |  |  |  |       |
|   |            | عربي             |              |              |                   |  |  |  |  |       |
|   |            | ไทย              |              |              |                   |  |  |  |  |       |
|   |            | Türkçe           |              |              |                   |  |  |  |  |       |
|   |            | فارسی            |              |              |                   |  |  |  |  |       |
|   |            | Tiếng Việt       |              |              |                   |  |  |  |  |       |
|   |            | Bahasa Indonesia |              |              |                   |  |  |  |  |       |
|   |            | Română           |              |              |                   |  |  |  |  |       |
|   |            | Slovenčina       |              |              |                   |  |  |  |  |       |
|   |            | Skryté titulky   |              |              |                   |  | CC1  |  |  |       |
|   |            |                  |              |              |                   |  | CC2  |  |  |       |
|   |            | Menu Settings    |              |              | Umístění menu     |  | Vyp. [Výchozí]   |  |  |       |
|   |            |                  |              |              |                   |  | Vlevo nahoře  |  |  |       |
| Vpravo nahoře    |            |                  |              |              |                   |  |  |  |  |       |
| Střed  [Výchozí] |            |                  |              |              |                   |  |  |  |  |       |
| Vlevo dole       |            |                  |              |              |                   |  |  |  |  |       |
| Vpravo dole      |            |                  |              |              |                   |  |  |  |  |       |
| Menu časovače   |            |                  |              |              |                   |  |  |  |  | Vyp.  |
|   |            |                  |              |              |                   |  |  |  |  | 5 sec |
|   |            | 10 sec [Výchozí] |              |              |                   |  |  |  |  |       |
| Auto zdroj  |            |                  |              |              | Vyp. [Výchozí]    |  |  |  |  |       |
|   |            |                  |              |              | Zap.              |  |  |  |  |       |

# POUŽÍVÁNÍ PROJEKTORU

| Hlavní nabídka | Podnabídka        | Podnabídka 2          | Podnabídka 3 | Podnabídka 4 | Hodnoty                             |                                      |
|----------------|-------------------|-----------------------|--------------|--------------|-------------------------------------|--------------------------------------|
| Nastavení      | Options           | Vstupní zdroj         |              |              | HDMI                                |                                      |
|                |                   |                       |              |              | VGA                                 |                                      |
|                |                   |                       |              |              | Video                               |                                      |
|                |                   | Název vstupu          | HDMI         |              |                                     | Výchozí [Výchozí]                    |
|                |                   |                       |              |              |                                     | Vlastní                              |
|                |                   |                       | VGA          |              |                                     | Výchozí [Výchozí]                    |
|                |                   |                       |              |              |                                     | Vlastní                              |
|                |                   |                       | Video        |              |                                     | Výchozí [Výchozí]                    |
|                |                   |                       |              |              |                                     | Vlastní                              |
|                |                   | Velká nadm. výška     |              |              |                                     | Vyp. [Výchozí]<br>Zap.               |
|                |                   | Mód zobrazení uzamčen |              |              |                                     | Vyp. [Výchozí]                       |
|                |                   |                       |              |              |                                     | Zap.                                 |
|                |                   | Zámek klávesnice      |              |              |                                     | Vyp. [Výchozí]                       |
|                |                   |                       |              |              |                                     | Zap.                                 |
|                |                   | Skrýt informace       |              |              |                                     | Vyp. [Výchozí]                       |
|                |                   |                       |              |              |                                     | Zap.                                 |
|                |                   | Logo                  |              |              |                                     | Výchozí [Výchozí]                    |
|                |                   |                       |              |              |                                     | Neutrální                            |
|                |                   | Barva pozadí          |              |              |                                     | Žádný [Výchozí:pro Video/<br>Pro-AV] |
|                |                   |                       |              |              | Modrý [Výchozí pro datový<br>model] |                                      |
|                |                   |                       |              |              | Červený                             |                                      |
|                |                   |                       |              |              | Zelený                              |                                      |
|                |                   |                       |              |              | Šedá                                |                                      |
|                |                   |                       |              |              | Logo                                |                                      |
|                | Vynulovat (Reset) | Resetovat OSD         |              |              |                                     | Zrušit [Výchozí]                     |
|                |                   |                       |              |              |                                     | Ano                                  |
|                |                   | Obnovit výchozí       |              |              |                                     | Zrušit [Výchozí]                     |
|                |                   |                       |              |              | Ano                                 |                                      |

# POUŽÍVÁNÍ PROJEKTORU

| Hlavní nabídka | Podnabídka                  | Podnabídka 2 | Podnabídka 3 | Podnabídka 4 | Hodnoty |      |
|----------------|-----------------------------|--------------|--------------|--------------|---------|------|
| Informace      | Regulační                   |              |              |              |         |      |
|                | Sériové číslo               |              |              |              |         |      |
|                | Source                      |              |              |              |         |      |
|                | Rozlišení                   |              |              |              | 00x00   |      |
|                | Refresh Rate                |              |              |              | 0,00 Hz |      |
|                | Mód zobrazení               |              |              |              |         |      |
|                | Režim napájení (Pohotovost) |              |              |              |         |      |
|                | Životnost lampy             | Jasný        |              |              |         | 0 hr |
|                |                             | Eko          |              |              |         | 0 hr |
|                |                             | Dynamic      |              |              |         | 0 hr |
|                |                             | Eko+         |              |              |         | 0 hr |
|                |                             | Celkem       |              |              |         |      |
|                | ID projektoru               |              |              |              | 00~99   |      |
|                | Filter Usage Hours          |              |              |              |         |      |
|                | Mód jasu                    |              |              |              |         |      |
| FW Version     | Systém                      |              |              |              |         |      |
|                | MCU                         |              |              |              |         |      |

## Poznámka:

- Položka „Vynulování lampy“ v nabídce OSD pouze vynuluje Životnost lampy v nabídce OSD a Životnost lampy v servisním režimu. Položka Hodiny promítání v servisním režimu nebude vynulována.
- Každý mód zobrazení lze upravit a upravenou hodnotu uložit.
- V režimu časování 3D bude zoom/maskování hran deaktivováno, aby se zabránilo porušení obrazu.
- Dostupné možnosti nabídky se liší podle typu modelu.

## Nabídka Obrázek

### Nabídka nastavení zobrazení obrazu

#### Mód zobrazení (Režim Data)

Zde je mnoho firemních předvoleb optimalizovaných na různé typy obrazu.

- **Prezentace:** Tento režim je nejvhodnější pro prezentace PowerPoint, když je projektor připojen k počítači.
- **Jasný:** Maximální jas z PC vstupu.
- **Kino:** Tento režim vyberte pro domácí kino.
- **Zvěř:** Tento režim vyberte pro zvýšení jasu a doby odezvy pro hraní videoher.
- **sRGB:** Standardizované přesné barvy.
- **DICOM SIM.:** V tomto režimu lze promítat černobílé lékařské materiály, například rentgenové snímky, MRI atd.
- **Uživatel:** Slouží k uložení nastavení uživatele.
- **Tři rozměry:** Aby bylo možné sledovat 3D obsah, použijte 3D brýle. Zkontrolujte, zda je váš počítač/ mobilní zařízení vybaveno grafickou kartou se čtyřnásobnou vyrovnávací pamětí s výstupním signálem 120 Hz a zda je nainstalován přehrávač 3D obsahu.

# POUŽÍVÁNÍ PROJEKTORU

## **Barva stěny**

Tato funkce slouží k dosažení optimalizovaného obrazu na ploše podle barvy stěny. Vyberte z možností Vyp., Tabule, Světle žlutá, Světle zelená, Světle modrá, Růžová a Šedá.

## **Jas**

Slouží k nastavení jasu obrazu.

## **Kontrast**

Kontrast reguluje stupeň odlišnosti mezi nejsvětlejší a nejtmařejší částí obrazu.

## **Ostrost**

Slouží k nastavení ostrosti obrazu.

## **Barva**

Slouží k nastavení obrazu videa z černobílé až po zcela sytou barvu.

## **Zabarvení**

Slouží k nastavení barevné rovnováhy červené a zelené.

## **Gamma**

Nastavte typ gama křivky. Po dokončení počátečního nastavení a jemného vyladění optimalizujte výstup vašeho obrazu pomocí kroků Nastavení gamma.

- **Film:** Pro domácí kino.
- **Video:** Pro zdroj videa nebo TV.
- **Grafika:** Pro zdroj PC / foto.
- **Standardní (2.2):** Pro standardizované nastavení.
- **1.8/ 2.0/ 2.4:** Pro konkrétní zdroj PC / foto.

## **Nastavení barev**

Nakonfigurujte nastavení barev.

- **BrilliantColor™:** Tato nastavitelná položka používá nový barvu zpracovávající algoritmus a vylepšení, která umožňují vyšší jas a zároveň poskytují věrné, živější barvy obrazu.
- **Teplota barev (Režim Data):** Vyberte teplotu barev z možností Teplé, Střední nebo Studené.
- **Shoda barev:** Vyberte následující možnosti:
  - Barva: Upravte červenou (R), zelenou (G), černou (B), azurovou (C), žlutou (Y), fialovou (M) a bílou (W) úroveň obrazu.
  - Odstín: Slouží k nastavení barevné rovnováhy červené a zelené.
  - Sytost barev: Slouží k nastavení obrazu videa z černobílé až po zcela sytou barvu.
  - Zesílení: Upravte jas obrazu.
  - Vynulovat (Reset): Slouží k obnovení výchozích továrních nastavení shody barev.
  - Vystoupit: Slouží k ukončení nabídky „Shoda barev“.
- **Přidat/ubrat RGB:** Toto nastavení umožňuje konfigurovat jas (zesílení) a kontrast (důraz) obrazu.
  - Vynulovat (Reset): Slouží k obnovení výchozích továrních nastavení přidání/ubránění RGB.
  - Vystoupit: Slouží k ukončení nabídky „Přidat/ubrat RGB“.



# POUŽÍVÁNÍ PROJEKTORU



- **Barevný prostor (pouze jiný vstup kromě HDMI):** Vyberte vhodný typ barevné matrice z následujících možností: Auto, RGB, nebo YUV.
- **Barevný prostor (pouze vstup HDMI):** Vyberte vhodný typ barevné matrice z následujících možností: Auto, RGB(0~255), RGB(16~235) a YUV.
- **Úroveň bílé:** Umožňuje uživateli upravit úroveň bílé vstupních videosignálů.  
**Poznámka:** Úroveň bílé lze upravit pouze pro vstupní zdroj Video.
- **Úroveň černé:** Umožňuje uživateli upravit úroveň černé vstupních videosignálů.  
**Poznámka:** Úroveň černé lze upravit pouze pro vstupní zdroj Video.
- **IRE:** Umožňuje uživateli upravit hodnotu IRE vstupních videosignálů.  
**Poznámka:**
  - IRE je k dispozici pouze ve formátu videa NTSC.
  - IRE lze upravit pouze pro vstupní zdroje Video.

## Signál

Slouží k úpravám možností signálu.

- **Automatic:** Automaticky nakonfiguruje signál (položky Frekvence a Fáze jsou zobrazeny šedě). Pokud je deaktivovaná funkce Automaticky, zobrazí se položky Frekvence a Fáze pro ladění a uložení nastavení.
- **Frekvence:** Tato funkce mění obrazovou frekvenci tak, aby se shodovala s obrazovou (vertikální) frekvencí vaší počítačové grafické karty. Tuto funkci použijte pouze, pokud se zdá, že obraz svíle bliká.
- **Fáze:** Tato funkce synchronizuje časové signály zobrazení s grafickou kartou. Jestliže je obraz kolísavý nebo blikající, použijte tuto funkci k nápravě.
- **Horizont. pozice:** Slouží k nastavení vodorovné polohy obrazu.
- **Vertikální pozice:** Slouží k nastavení svislé polohy obrazu.
- **Vystoupit:** Slouží k ukončení nabídky „Signál“.

**Poznámka:** Signál lze upravit pouze pro vstupní zdroje RGB/Component.

## Mód jasu (Lampa - data)

Slouží k úpravě nastavení režimu jasu u lampových projektorů.

- **Jasný:** Volbou „Jasný“ zvýšíte jas.
- **Eko:** Zvolte „Eko“ ke ztlumení svítivosti projekční lampy, čímž se sníží její spotřeba energie a zvětšuje se životnost lampy.
- **Dynamic:** Volbou „Dynamic“ bude výkon lampy projektoru ztlumen podle stupně jasu obsahu a příkon lampy se bude automaticky dynamicky přizpůsobovat mezi 100 a 30 %. Tímto způsobem se prodlouží životnost lampy.
- **Eko+:** Když je aktivován režim Eco+, je automaticky detekována úroveň jasu a značně se snižuje spotřeba lampy (až o 70 %) v době nečinnosti.

# POUŽÍVÁNÍ PROJEKTORU

## Vynulovat (Reset)

Slouží k obnovení výchozí továrních nastavení barev.

## Nabídka Obrázek 3D

### Režim 3D

Tato položka slouží k deaktivaci funkce 3D nebo k výběru odpovídající funkce 3D.

- **Vyp.:** Výběrem „Vyp.“ vypnete režim 3D.
- **Linka DLP:** Touto volbou provedete optimální nastavení pro DLP 3D brýle.
- **IR:** Volbou „IR“ nastavte optimální volby pro IR 3D brýle.

### 3D->2D

Tato volba umožňuje určit způsob zobrazení 3D obsahu na ploše.

- **Tři rozměry:** Zobrazí 3D signál.
- **L (Vlevo):** Zobrazí levý rámeček obsahu 3D.
- **R(Vpravo):** Zobrazí pravý rámeček obsahu 3D.

### Formát 3D

Tato volba slouží k výběru vhodného obsahu ve 3D formátu.

- **Auto:** Při detekci identifikačního signálu 3D se automaticky zvolí Formát 3D.
- **SBS:** Zobrazí 3D signál ve formátu „Side-by-Side“.
- **Top and Bottom:** Zobrazí 3D signál ve formátu „Top and Bottom“.
- **Frame Sequential:** Zobrazí 3D signál ve formátu „Frame Sequential“.

### Inverze 3D syn.

Tato položka slouží k aktivaci / deaktivaci funkce Inverze 3D syn..

## Nabídka poměru stran obrazu

### Projekční poměr



Vyberte poměr stran zobrazeného obrazu z následujících možností:

- **4:3:** Tento formát je pro zdroje vstupu 4:3.
- **16:9:** Tento formát je určen pro zdroje vstupu 16:9, například HDTV a DVD signály pro širokoúhlou TV.
- **16:10 (pouze pro modely WXGA a WUXGA):** Tento formát je určen pro vstupní zdroje 16:10, například širokoúhlé notebooky.
- **LBX (vyjma modelů SVGA a XGA):** Tento formát je určen pro zdroje formátu pohlednice s poměrem stran jiným, než 16x9, a pokud používáte externí objektiv 16x9 k zobrazení poměru stran 2,35:1 při plném rozlišení.
- **Nativní:** Tento formát zobrazuje původní obraz bez jakékoli změny měřítka.
- **Auto:** Automaticky vybírá vhodný formát zobrazení.

# POUŽÍVÁNÍ PROJEKTORU







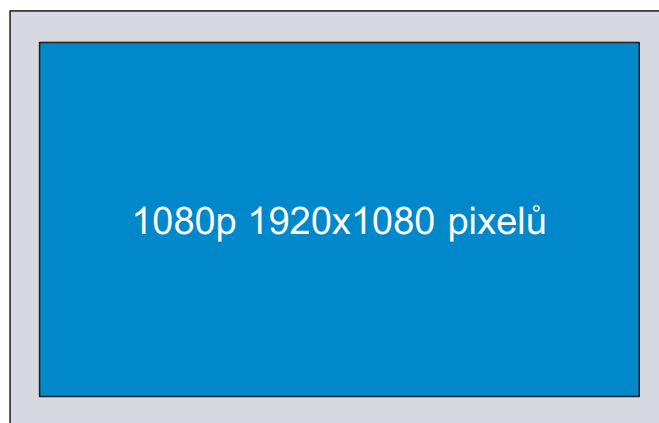
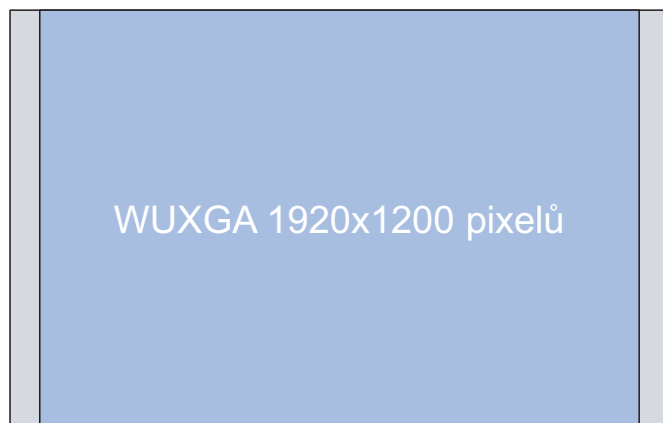



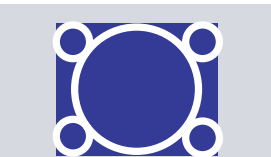
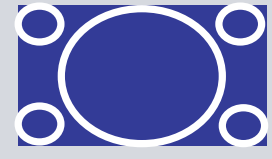

## Poznámka:

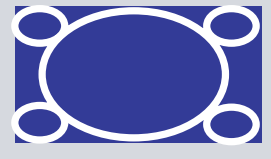
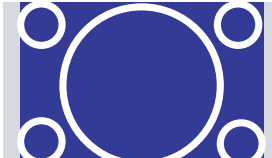
- U rozlišení WUXGA je považováno za normální, že se na pravé a levé straně obrazu zobrazují černé pruhy; a okolo obrazu o rozlišení 1080p v každém poměru stran.
- Velikost černých pruhů a plochy se mění podle poměru stran.

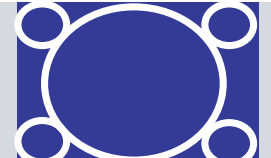
-  Černé pruhy
-  Aktivní plocha WUXGA
-  Aktivní plocha 1080p

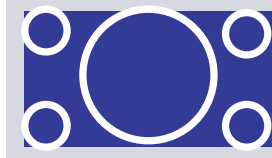

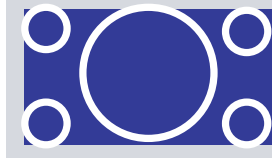
## Pro projektory s rozlišením WUXGA (1920 × 1200)

| Formát  | Projekční poměr   |  |   |
|---------|---|--|---|
|         | 16:10   | 16:9   | 4:3   |
| Nativní |  |  |  |
| 16:9    |  |  |  |
| Plný    |  |  |  |
| Zoom    |  |  |  |
| Auto    |  |  |  |

# POUŽÍVÁNÍ PROJEKTORU

## Poznámka:

- *Podrobnosti o režimu LBX:*
  - *Některé disky DVD formátu pohlednice nejsou optimalizovány pro televizory 16x9. V takovém případě nebude obraz promítaný v režimu 16:9 vypadat správně. V tomto případě zkuste použít disk DVD zobrazit v režimu 4:3. Pokud obsah není ve formátu 4:3, budou okolo obrazu na obrazovce 16:9 zobrazeny černé pruhy. Pro tento typ obsahu můžete použít režim LBX, v kterém bude obraz vyplněn na obrazovku 16:9.*
  - *Pokud používáte externí anamorfní objektiv, tento LBX režim vám také umožní sledovat obsah 2,35:1 (včetně Anamorphic DVD a HDTV filmového zdroje), který podporuje anamorfní široký režim vylepšený pro displeje 16x9 v širokém obrazu 2,35:1. V tomto případě nebudou zobrazeny žádné černé okraje. Výkon lampy a svislé rozlišení jsou plně využity.*
- *Chcete-li použít super široký formát, postupujte podle následujících pokynů:*
  - Nastavte poměr stran promítací plochy 2,0:1.*
  - Upravte obraz projektoru tak, aby byl správně umístěn na plátně.*

## Tabulka měřítka 1080p:

| Obraz 16:9 | 480i/p   | 576i/p | 1080i/p | 720p | Počítač |
|------------|--|--------|---------|------|---------|
| 4x3        | Upravte měřítko na 1440x1080.  |        |         |      |         |
| 16x9       | Upravte měřítko na 1920x1080.  |        |         |      |         |
| LBX        | Upravte měřítko na 1920x1440 a potom dosáhněte centrálního zobrazení 1920x1080.  |        |         |      |         |
| Nativní    | - Vystředěné mapování 1:1.<br>- Žádná změna měřítka; obraz bude zobrazen v rozlišení vstupního zdroje.   |        |         |      |         |
| Auto       | - Při výběru tohoto formátu se automaticky nastaví typ obrazovky 16:9 (1920x1080).<br>- Pokud je vstupní signál 4:3, automaticky se změní na 1440 x1080.<br>- Pokud je vstupní signál 16:9, automaticky se změní na 1920 x1080.<br>- Pokud je vstupní signál 16:10, automaticky se změní na 1920 x 1200 a ořízne na 1920x1080. |        |         |      |         |

## Pravidlo automatického mapování 1080P:

| Auto                | Vstupní rozlišení |             | Automaticky/Měřítka |      |
|---------------------|-------------------|-------------|---------------------|------|
|                     | H-rozlišení       | V-rozlišení | 1920                | 1080 |
| 4:3                 | 640               | 480         | 1440                | 1080 |
|                     | 800               | 600         | 1440                | 1080 |
|                     | 1024              | 768         | 1440                | 1080 |
|                     | 1280              | 1024        | 1440                | 1080 |
|                     | 1400              | 1050        | 1440                | 1080 |
|                     | 1600              | 1200        | 1440                | 1080 |
| Širokoúhlý notebook | 1280              | 720         | 1920                | 1080 |
|                     | 1280              | 768         | 1800                | 1080 |
|                     | 1280              | 800         | 1728                | 1080 |
| SDTV                | 720               | 576         | 1350                | 1080 |
|                     | 720               | 480         | 1620                | 1080 |
| HDTV                | 1280              | 720         | 1920                | 1080 |
|                     | 1920              | 1080        | 1920                | 1080 |

# POUŽÍVÁNÍ PROJEKTORU

Tabulka měřítka WXGA (typ obrazovky 16:10):

**Poznámka:**

- Podporovaný typ obrazovky 16:9 (1280x720), 16:10 (1280x800).
- Když je typ obrazovky 16:9, za této podmínky neexistuje formát 16x10.
- Když je typ obrazovky 16:10, za této podmínky neexistuje formát 16x9.
- Pokud uživatel změní nastavení na automatické, zároveň se automaticky změní režim zobrazení.

| obraz 16:10 | 480i/p  | 576i/p                              | 1080i/p            | 720p                     | Počítač |
|-------------|---|-------------------------------------|--------------------|--------------------------|---------|
| 4x3         | Upravte měřítko na 1066x800.  |                                     |                    |                          |         |
| 16x10       | Upravte měřítko na 1280x800.  |                                     |                    |                          |         |
| LBX         | Upravte měřítko na 1280x960 a potom dosáhněte centrálního zobrazení 1280x800.   |                                     |                    |                          |         |
| Nativní     | Vystředěné mapování 1:1.  | Zobrazení 1280x800 s mapováním 1:1. | 1280x720 na střed. | Vystředěné mapování 1:1. |         |
| Auto        | - Vstupní zdroj bude přizpůsoben na plochu zobrazení 1280x800 a bude zachován jeho původní poměr stran.<br>- Pokud je vstupní signál 4:3, automaticky se změní na 1066x800.<br>- Pokud je zdroj 16:9, automaticky změnit velikost na 1280 x 720.<br>- Pokud je zdroj 15:9, automaticky změnit velikost na 1280x768.<br>- Pokud je zdroj 16:10, automaticky změnit velikost na 1280 x 800. |                                     |                    |                          |         |

Pravidlo automatického mapování WXGA (typ obrazovky 16:10):

| Auto                | Vstupní rozlišení |             | Automaticky/Měřítko |     |
|---------------------|-------------------|-------------|---------------------|-----|
|                     | H-rozlišení       | V-rozlišení | 1280                | 800 |
| 4:3                 | 640               | 480         | 1066                | 800 |
|                     | 800               | 600         | 1066                | 800 |
|                     | 1024              | 768         | 1066                | 800 |
|                     | 1280              | 1024        | 1066                | 800 |
|                     | 1400              | 1050        | 1066                | 800 |
|                     | 1600              | 1200        | 1066                | 800 |
| Širokoúhlý notebook | 1280              | 720         | 1280                | 720 |
|                     | 1280              | 768         | 1280                | 768 |
|                     | 1280              | 800         | 1280                | 800 |
| SDTV                | 720               | 576         | 1280                | 720 |
|                     | 720               | 480         | 1280                | 720 |
| HDTV                | 1280              | 720         | 1280                | 720 |
|                     | 1920              | 1080        | 1280                | 720 |

# POUŽÍVÁNÍ PROJEKTORU

**Tabulka měřítka WXGA (typ promítací plochy 16:9):**

| Obraz 16:9 | 480i/p   | 576i/p | 1080i/p                             | 720p               | Počítač                  |
|------------|--|--------|-------------------------------------|--------------------|--------------------------|
| 4x3        | Upravte měřítko na 960x720.  |        |                                     |                    |                          |
| 16x9       | Upravte měřítko na 1280x720.   |        |                                     |                    |                          |
| LBX        | Upravte měřítko na 1280x960 a potom dosáhněte centrálního zobrazení 1280x720.  |        |                                     |                    |                          |
| Nativní    | Vystředěné mapování 1:1.   |        | Zobrazení 1280x720 s mapováním 1:1. | 1280x720 na střed. | Vystředěné mapování 1:1. |
| Auto       | <ul style="list-style-type: none"> <li>- Při výběru tohoto formátu se automaticky nastaví typ zobrazení 16:9 (1280x720).</li> <li>- Pokud je zdroj 4:3, automaticky změnit velikost na 960 x 720.</li> <li>- Pokud je zdroj 16:9, automaticky změnit velikost na 1280 x 720.</li> <li>- Pokud je zdroj 15:9, automaticky změnit velikost na 1200 x 720.</li> <li>- Pokud je zdroj 16:10, automaticky změnit velikost na 1152 x 720.</li> </ul> |        |                                     |                    |                          |

**Pravidlo automatického mapování WXGA (typ obrazovky 16:9):**

| Auto                | Vstupní rozlišení |             | Automaticky/Měřítko |     |
|---------------------|-------------------|-------------|---------------------|-----|
|                     | H-rozlišení       | V-rozlišení | 1280                | 720 |
| 4:3                 | 640               | 480         | 960                 | 720 |
|                     | 800               | 600         | 960                 | 720 |
|                     | 1024              | 768         | 960                 | 720 |
|                     | 1280              | 1024        | 960                 | 720 |
|                     | 1400              | 1050        | 960                 | 720 |
|                     | 1600              | 1200        | 960                 | 720 |
| Širokoúhlý notebook | 1280              | 720         | 1280                | 720 |
|                     | 1280              | 768         | 1200                | 720 |
|                     | 1280              | 800         | 1152                | 720 |
| SDTV                | 720               | 576         | 1280                | 720 |
|                     | 720               | 480         | 1280                | 720 |
| HDTV                | 1280              | 720         | 1280                | 720 |
|                     | 1920              | 1080        | 1280                | 720 |

**Tabulka měřítka SVGA a XGA:**

| Source  | 480i/p   | 576i/p | 1080i/p | 720p |
|---------|--|--------|---------|------|
| 4x3     | Upravte měřítko na 1024x768.   |        |         |      |
| 16x9    | Upravte měřítko na 1024x576.   |        |         |      |
| Nativní | Žádná změna měřítka; rozlišení závisí na zdroji vstupu a poté je zobrazeno.  |        |         |      |
| Auto    | <ul style="list-style-type: none"> <li>- Pokud je zdroj 4:3, automaticky změnit velikost na 1024x768.</li> <li>- Pokud je zdroj 16:9, automaticky změnit velikost na 1024x576.</li> <li>- Pokud je zdroj 15:9, automaticky změnit velikost na 1024x614.</li> <li>- Pokud je zdroj 16:10, automaticky změnit velikost na 1024x640.</li> </ul> |        |         |      |

# POUŽÍVÁNÍ PROJEKTORU

Pravidlo automatického mapování SVGA a WXGA (typ obrazovky 16:9):

| Auto                | Vstupní rozlišení |             | Automaticky/Měřítko |     |
|---------------------|-------------------|-------------|---------------------|-----|
|                     | H-rozlišení       | V-rozlišení | 1024                | 768 |
| 4:3                 | 640               | 480         | 1024                | 768 |
|                     | 800               | 600         | 1024                | 768 |
|                     | 1024              | 768         | 1024                | 768 |
|                     | 1600              | 1200        | 1024                | 768 |
| Širokoúhlý notebook | 1280              | 720         | 1024                | 576 |
|                     | 1280              | 768         | 1024                | 614 |
|                     | 1280              | 800         | 1024                | 640 |
| SDTV                | 720               | 576         | 1024                | 576 |
|                     | 720               | 480         | 1024                | 576 |
| HDTV                | 1280              | 720         | 1024                | 576 |
|                     | 1920              | 1080        | 1024                | 576 |

Tabulka měřítka WUXGA (typ obrazovky 16:10):

**Poznámka:**

- Podporovaný typ obrazu 16:10 (1920x1200), 16:9 (1920x1080).
- Když je typ obrazovky 16:9, za této podmínky neexistuje formát 16x10.
- Když je typ obrazovky 16:10, za této podmínky neexistuje formát 16x9.
- Pokud uživatel změní nastavení na automatické, zároveň se automaticky změní režim zobrazení.

| obraz 16:10 | 480i/p   | 576i/p | 1080i/p | 720p | Počítač |
|-------------|--|--------|---------|------|---------|
| 4x3         | Upravte měřítko na 1600x1200.  |        |         |      |         |
| 16x10       | Upravte měřítko na 1920x1200.  |        |         |      |         |
| LBX         | Upravte měřítko na 1920x1440 a potom dosáhněte centrálního zobrazení 1920x1200.  |        |         |      |         |
| Nativní     | - Vystředěné mapování 1:1.<br>- Žádná změna měřítka; rozlišení závisí na zdroji vstupu a poté je zobrazeno.  |        |         |      |         |
| Auto        | - Při výběru tohoto formátu se automaticky nastaví typ obrazovky 16:10 (1920x1200).<br>- Pokud je vstupní signál 4:3, automaticky se změní na 1600x1200.<br>- Pokud je vstupní signál 16:9, automaticky se změní na 1920 x1080.<br>- Pokud je zdroj 16:10, automaticky změnit velikost na 1920x1200. |        |         |      |         |

# POUŽÍVÁNÍ PROJEKTORU

## Pravidlo automatického mapování WUXGA (typ obrazovky 16:10):

| Auto                | Vstupní rozlišení |             | Automaticky/Měřítko |      |
|---------------------|-------------------|-------------|---------------------|------|
|                     | H-rozlišení       | V-rozlišení | 1920                | 1200 |
| 4:3                 | 640               | 480         | 1600                | 1200 |
|                     | 800               | 600         | 1600                | 1200 |
|                     | 1024              | 768         | 1600                | 1200 |
|                     | 1280              | 1024        | 1600                | 1200 |
|                     | 1400              | 1050        | 1600                | 1200 |
|                     | 1600              | 1200        | 1600                | 1200 |
| Širokoúhlý notebook | 1280              | 720         | 1920                | 1080 |
|                     | 1280              | 768         | 1920                | 1152 |
|                     | 1280              | 800         | 1920                | 1200 |
| SDTV                | 720               | 576         | 1500                | 1200 |
|                     | 720               | 480         | 1800                | 1200 |
| HDTV                | 1280              | 720         | 1920                | 1080 |
|                     | 1280              | 1080        | 1920                | 1080 |

## Tabulka měřítka WUXGA (typ promítací plochy 16:9):

| Obraz 16:9 | 480i/p   | 576i/p | 1080i/p | 720p | Počítač |
|------------|--|--------|---------|------|---------|
| 4x3        | Upravte měřítko na 1440x1080.  |        |         |      |         |
| 16x9       | Upravte měřítko na 1920x1080.  |        |         |      |         |
| LBX        | Upravte měřítko na 1920x1440 a potom dosáhněte centrálního zobrazení 1920x1080.  |        |         |      |         |
| Nativní    | - Vystředěné mapování 1:1.<br>- Žádná změna měřítka; rozlišení závisí na zdroji vstupu a poté je zobrazeno.  |        |         |      |         |
| Auto       | - Při výběru tohoto formátu se automaticky nastaví typ zobrazení 16:9 (1920x1080).<br>- Pokud je vstupní signál 4:3, automaticky se změní na 1440x1080.<br>- Pokud je vstupní signál 16:9, automaticky se změní na 1920 x 1080.<br>- Pokud je vstupní signál 16:10, automaticky se změní na 1920 x 1200 a ořízne na 1920x1080. |        |         |      |         |

## Pravidlo automatického mapování WUXGA (typ obrazovky 16:9):

| Auto                | Vstupní rozlišení |             | Automaticky/Měřítko |      |
|---------------------|-------------------|-------------|---------------------|------|
|                     | H-rozlišení       | V-rozlišení | 1920                | 1080 |
| 4:3                 | 640               | 480         | 1440                | 1080 |
|                     | 800               | 600         | 1440                | 1080 |
|                     | 1024              | 768         | 1440                | 1080 |
|                     | 1280              | 1024        | 1440                | 1080 |
|                     | 1400              | 1050        | 1440                | 1080 |
|                     | 1600              | 1200        | 1440                | 1080 |
| Širokoúhlý notebook | 1280              | 720         | 1920                | 1080 |
|                     | 1280              | 768         | 1800                | 1080 |
|                     | 1280              | 800         | 1728                | 1080 |
| SDTV                | 720               | 576         | 1350                | 1080 |
|                     | 720               | 480         | 1620                | 1080 |
| HDTV                | 1280              | 720         | 1920                | 1080 |
|                     | 1920              | 1080        | 1920                | 1080 |



# POUŽÍVÁNÍ PROJEKTORU

## Nabídka Zobrazení - Maskování hran

### Maskování hran

Tato funkce slouží k odstranění šumu zavedeného dekódováním na okraji obrazu.

## Nabídka Zobrazení - Zoom

### Zoom

Slouží ke zmenšení nebo zvětšení obrazu na promítací ploše.

## Nabídka Zobrazení - Posun obrazu

### Zoom obrazu

Slouží k úpravě polohy promítaného obrazu ve vodorovné (H) nebo svislé (V) rovině.

## Nabídka Zobrazení - Sbíhavost

### Sbíhavost

Upravuje zkreslení obrazu způsobené nakloněním projektoru.

## Nabídka Zvuk

### Nabídka Zvuk - Ztlumit

#### Ztlumit

Tato volba slouží k dočasnému vypnutí zvuku.

- **Zap.:** Funkci zapněte volbou „Zap.“.
- **Vyp.:** Funkci vypněte volbou „Vyp.“.

#### **Poznámka:**

- Funkce „Ztlumit“ ovlivňuje hlasitost vnitřního i vnějšího reproduktoru.
- Připojením externího reproduktoru se automaticky ztlumí vnitřní reproduktor.

### Nabídka Zvuk - Hlasitost

#### Hlasitost

Slouží k úpravě hlasitosti.

# POUŽÍVÁNÍ PROJEKTORU

## Nabídka Nastavení

### Nabídka Nastavení - Projekce

#### Projekce

Slouží k výběr upřednostňované projekce mezi vpředu, vzadu, strop-nahoře a vzadu-nahoře.

### Nabídka Nastavení - Typ obrazovky

#### Typ obrazovky(pouze pro modely WXGA a WUXGA)

Zvolte typ obrazovky 16:9 a 16:10.

### Nabídka Nastavení - Nastavení lampy

#### Lampa - upozornění

Zvolte tuto možnost pro zobrazení nebo skrytí varovné zprávy v případě, že je zobrazena hláška o výměně lampy. Toto hlášení se objeví 30 hodin před navrhovaným časem pro výměnu lampy.

#### Vynulování lampy

Resetuje počítadlo životnosti lampy po výměně.

### Nabídka Nastavení - Nastavení filtru

#### Optional Filter Installed

Provedte nastavení zprávy s varováním.

- **Ano:** Zobrazí varování po 500 hodinách používání.

**Poznámka:** „Filter Usage Hours / Filter Reminder / Filter Reset“ se zobrazí, pouze když „Optional Filter Installed“ je „Ano“.

- **Ne:** Vypnutí varování.

#### Filter Usage Hours

Zobrazí počet hodin filtru.

#### Filter Reminder

Zvolte tuto možnost pro zobrazení nebo skrytí varovné zprávy v případě, že je zobrazena zpráva o výměně filtru. K dispozici jsou možnosti Vyp., 300hr, 500hr, 800hr a 1000hr.

#### Filter Reset

Po výměně nebo čištění prachového filtru vynulujte počítadlo hodin prachového filtru.

### Nabídka Nastavení - Nastavení napájení

#### Přímé zapínání

Volbou „Zap.“ aktivujete režim Přímé zapínání. Projektor se automaticky zapne po připojení k napájení, bez nutnosti stisknout tlačítko „Napájecí“ na klávesnici projektoru nebo na dálkovém ovladači.

#### Signál zapnutí

Volbou „Zap.“ aktivujete režim zapnutí signálem. Projektor se automaticky zapne když je rozpoznán signál, bez nutnosti stisknout tlačítko „Napájecí“ na klávesnici projektoru nebo na dálkovém ovladači.

#### **Poznámka:**

- Pokud je možnost „Signál zapnutí“ nastavena na „Zap.“, spotřeba energie v pohotovostním režimu projektoru bude přes 3 W.
- Z důvodu směrnice ErP nejsou touto funkcí vybaveny modely v oblasti EMEA.

# POUŽÍVÁNÍ PROJEKTORU

## Auto vypnutí (min)

Nastavte časový interval, po kterém dojde k vypnutí projektoru. Časovač začne odpočítávat čas od momentu, kdy dojde k přerušení signálu. Po uběhnutí nastaveného časového intervalu (v minutách) se projektor sám vypne.

## Časovač (min)

Slouží ke konfiguraci časovače.

- **Časovač (min):** Nastavte časový interval, po kterém dojde k vypnutí projektoru. Časovač začne odpočítávat s nebo bez signálu odeslaného do projektoru. Po uběhnutí nastaveného časového intervalu (v minutách) se projektor sám vypne.  
**Poznámka:** Časovač se nuluje pro každém vypnutí napájení projektoru.
- **Vždy zapnuto:** Nastavte časovač tak, aby byl vždy zapnuto.

## Krátké shrnutí

Provedte nastavení rychlého obnovení.

- **Zap.:** Dojde-li k náhodnému vypnutí projektoru, tato funkce umožňuje ihned obnovit napájení projektoru do 100 sekund od vypnutí.
- **Vyp.:** Když uživatel vypne projektor, po 10 sekundách začne ventilátor chladit systém.

## Režim napájení(Pohotovost)

Provedte nastavení režimu napájení.

- **Aktivní:** Volbou „Aktivní“ se vrátíte do normálního pohotovostního režimu.
- **Eko:** Volbou „Eko“ dále ušetříte rozptýl energie <0,5W.

**Poznámka:** Pokud je funkce „Signál zapnutí“ zapnutá, ventilátory poběží v aktivním pohotovostním režimu.

## USB Power

Provedte nastavení napájení USB.

- **Zap.:** Projektor je vždy napájen zdrojem napájení USB.
- **Vyp.:** Funkce napájení USB je vypnutá.
- **Auto:** Projektor je automaticky napájen zdrojem napájení USB.

## Nabídka Nastavení Zabezpečení

### Zabezpečení

Aktivací této funkce se před použitím projektoru zobrazí výzva k zadání hesla.

- **Zap.:** Pomocí funkce „Zap.“ zapněte bezpečnostní ověření projektoru při zapnutí.
- **Vyp.:** Pomocí funkce „Vyp.“ můžete zapnout projektor bez ověření vstupního hesla.

### Bezpeč. časovač

Může nastavit časovou (Měsíc/Den/Hodina) funkci na počet hodin, během kterých lze projektor používat. Jakmile nastavený čas uplyne, budete opět požádáni o zadání hesla.

### Změna hesla

Slouží k nastavení nebo změně hesla, které je vyžadováno při zapnutí projektoru.

# POUŽÍVÁNÍ PROJEKTORU

## Nabídka Nastavení - HDMI Link nastavení

### Poznámka:

- Když připojíte zařízení kompatibilní s HDMI CEC k projektoru kabely HDMI, můžete je ovládat na stejném stavu zapnutí nebo vypnutí napájení pomocí funkce HDMI Link v nabídce OSD projektoru. To umožňuje zapínat nebo vypínat jedno nebo více zařízení ve skupině prostřednictvím funkce HDMI Link. V typické konfiguraci může být váš DVD přehrávač připojen k projektoru prostřednictvím zesilovače nebo systému domácího kina.

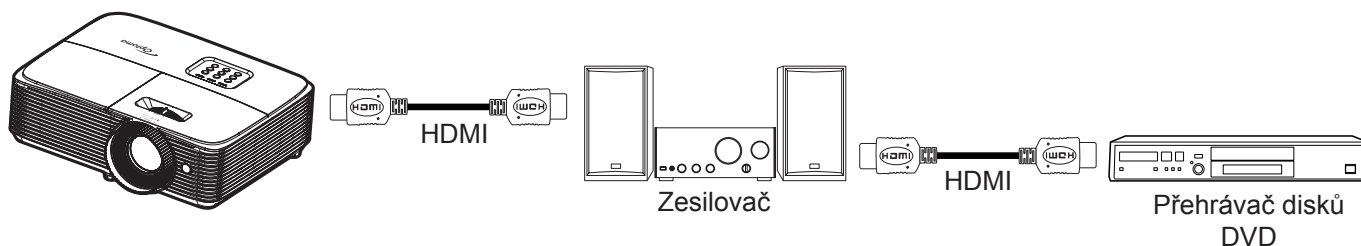

### HDMI Link

Slouží k aktivaci/deaktivaci funkce HDMI Link. Volby Včetně TV, Power on Link a Power off Link budou k dispozici pouze při nastavení „Zap.“.

### Včetně TV

Chcete-li, aby se TV a projektor vypínaly automaticky současně, nastavte na možnost „Ano“. Chcete-li zabránit, aby se obě zařízení vypnula současně, změňte nastavení na „Ne“.

### Power On Link

Příkaz CEC zapnutí.

- **Oboustranný:** Projektor a zařízení CEC budou zapnuty současně.
- **PJ --> Device:** Zařízení CEC bude zapnuto až po zapnutí projektoru.
- **Device --> PJ:** Projektor se zapne až po zapnutí zařízení CEC.

### Power Off Link

Povolením této funkce se HDMI Link a projektor automaticky vypnou současně.

## Nabídka Nastavení - Testovací vzorek

### Testovací vzorek

Slouží k výběru testovacího vzorku z možností zelená mřížka, purpurová mřížka, bílá mřížka nebo k vypnutí (vyp.) této funkce.

## Nabídka Možnosti - Dálkové nastavení

### IR Funkce

Provedte nastavení IR funkce.

- **Zap.:** Vyberte „Zap.“, projektor lze ovládat dálkovým ovladačem z horního IR přijímače.
- **Vyp.:** Po výběru možnosti „Vyp.“ projektor nelze ovládat dálkovým ovladačem. Výběrem možnosti „Vyp.“ bude možné používat klávesy klávesnice.

### Uživatel1/ Uživatel2/ Uživatel3 (typ 1)

Slouží k přiřazení výchozí funkce pro Uživatel1, Uživatel2 nebo Uživatel3 mezi HDMI 2, Testovací vzorek, Jas, Kontrast, Časovač, Shoda barev, Teplota barev, Gamma, Projekce, Nastavení lampy, Zoom, Blokováno a MHL.

# POUŽÍVÁNÍ PROJEKTORU

## Uživatel1/ Uživatel2/ Uživatel3 (typ 2)

Slouží k přiřazení výchozí funkce pro Uživatel1, Uživatel2 nebo Uživatel3 mezi HDMI 2, Testovací vzorek, LAN, Jas, Kontrast, Časovač, Shoda barev, Teplota barev, Gamma, Projekce, Nastavení lampy, Zoom, Blokováno a MHL.

## Uživatel1/ Uživatel2/ Uživatel3 (typ 3, typ 4. a typ 5)

Slouží k přiřazení výchozí funkce pro Uživatel1, Uživatel2 nebo Uživatel3 mezi Testovací vzorek, Jas, Kontrast, Časovač, Shoda barev, Teplota barev, Gamma, Projekce, Nastavení lampy, Zoom a Blokováno.

## Nabídka Nastavení - ID projektoru

### ID projektoru

Definici ID lze nastavit nabídkou (rozsah 0 - 99) a umožňuje uživateli ovládat individuální projektor pomocí příkazu RS232.

## Nabídka Nastavení - Možnosti

### Jazyk

Zde lze vybírat jazyk nabídky OSD: angličtina, němčina, francouzština, italština, španělština, portugalština, polština, holandsština, švédština, norština/dánština, finština, řečtina, tradiční čínština, zjednodušená čínština, japonština, korejština, ruština, maďarština, čeština, arabština, thajština, turečtina, farsijština, vietnamština, indonéština, rumunština a slovenština.

### Skryté titulky

Skryté titulky jsou textová verze zvukové stopy programu nebo další zobrazované informace. Pokud vstupní signál obsahuje skryté titulky, můžete tuto funkci zapnout a sledovat kanály. K dispozici jsou možnosti „Vyp.“, „CC1“ a „CC2“.



**Poznámka:** Skryté titulky jsou k dispozici pouze pro Video NTSC.

### Menu Settings

Slouží k nastavení umístění nabídky na ploše a ke konfiguraci nastavení časovače nabídky.

- **Umístění menu:** Vyberte umístění nabídky na promítací ploše.
- **Menu časovače:** Nastavte délku zobrazení nabídky OSD na promítací ploše.

### Auto zdroj

Nastavíte-li tuto volbu „Zap.“ a stisknete tlačítko  na klávesnici projektoru nebo tlačítko  na dálkovém ovladači, bude automaticky vybrán další dostupný vstupní zdroj. Nastavením „Vyp.“ deaktivujete funkci automatického zdroje.

### Vstupní zdroj (Modely WUXGA a 1080P)

Slouží k výběru vstupního zdroje mezi HDMI1/MHL, HDMI2, VGA a Video.

### Vstupní zdroj (Modely SVGA, XGA a WXGA)

Slouží k výběru vstupního zdroje mezi HDMI, VGA a Video.

### Název vstupu (Modely WUXGA a 1080P)

Slouží k přejmenování funkce vstupu pro snadnější identifikaci. K dispozici jsou možnosti HDMI1/MHL, HDMI2, VGA a Video.

### Název vstupu (Modely SVGA, XGA a WXGA)

Slouží k přejmenování funkce vstupu pro snadnější identifikaci. K dispozici jsou možnosti HDMI, VGA a Video.

### Velká nadm. výška

Když je vybrána možnost „Zap.“, ventilátory se budou otáčet rychleji. Tato funkce je vhodná ve vyšších nadmořských výškách, kde je řídký vzduch.

### Mód zobrazení uzamčen

Volbou „Zap.“ nebo „Vyp.“ zamkněte nebo odemkněte nastavení režimu zobrazení.

# POUŽÍVÁNÍ PROJEKTORU

## Zámek klávesnice

Když je funkce zámek klávesnice nastavena na „Zap.“, klávesnice bude zamknutá. Projektor lze ovšem ovládat dálkovým ovladačem. Výběrem možnosti „Vyp.“ bude možné znovu používat klávesnici.

## Skrýt informace

Aktivací této funkce se skryje zpráva s informacemi.

- **Vyp.:** Volbou „Zap.“ skryjete zprávy s informacemi.
- **Zap.:** Volbou „Vyp.“ zobrazíte hlášení o „hledání“.

## Logo

Tato funkce slouží k nastavení požadované úvodní obrazovky. Provedené změny se projeví při příštím zapnutí projektoru.

- **Výchozí:** Výchozí úvodní obrazovka.
- **Neutrální:** Na úvodní obrazovce se nezobrazí logo.

## Barva pozadí

Touto funkcí nastavíte zobrazení modré, červené, zelené nebo šedé barvy, žádné barvy nebo obrazovky s logem, když není k dispozici žádný signál.

**Poznámka:** Pokud je barva pozadí nastavena na „Žádný“, barva pozadí je černá.

## Nabídka Setup - Reset

### Resetovat OSD

Slouží k obnovení výchozích továrních nastavení nabídky OSD.

### Obnovit výchozí

Slouží k obnovení výchozích továrních nastavení nabídky Nastavení.

## Nabídka Síť (typ 2)

## Nabídka Network LAN

### Stav sítě

Zobrazí stav síťového připojení (pouze pro čtení).

### MAC Address

Zobrazí adresu MAC (pouze pro čtení).

### DHCP

Tato možnost slouží k aktivaci nebo deaktivaci funkce DHCP.

- **Zap.:** Projektor automaticky získá adresu IP z vaší sítě.
- **Vyp.:** Slouží k ruční konfiguraci adresy IP, masky podsítě, brány a DNS.

**Poznámka:** Po ukončení OSD budou automaticky použity zadané hodnoty.

### Adresa IP

Zobrazí adresu IP.

### Maska podsítě

Zobrazí číselnou masku podsítě.

### Brána

Zobrazí výchozí bránu sítě připojené k projektoru.

# POUŽÍVÁNÍ PROJEKTORU

## DNS

Zobrazí číslo DNS.

## Ovládání projektoru prostřednictvím webového prohlížeče

1. Nastavení volby DHCP na „Zap.“ v projektoru povolíte serveru DHCP, aby automaticky přiřadil adresu IP.
2. Spustíte webový prohlížeč ve vašem počítači a zadejte adresu IP projektoru („Síť > LAN > Adresa IP“).
3. Zadejte uživatelské jméno a heslo a klikněte na tlačítko „Přihlášení“.  
Zobrazí se webové rozhraní konfigurace projektoru.

### Poznámka:

- Výchozí uživatelské jméno a heslo je „admin“.
- Postup uvedený v této části vychází z operačního systému Windows 7.

## Přímé připojení počítače k projektoru\*

1. V projektoru nastavte volbu DHCP na „Vyp.“
2. Nakonfigurujte adresu IP, masku podsítě, bránu a DNS na projektoru („Síť > LAN“).
3. V počítači otevřete stránku **Centrum síťových připojení a sdílení** a přiřadte počítači stejné síťové parametry, jaké jsou nastaveny v projektoru. Kliknutím na tlačítko „OK“ uložíte parametry.

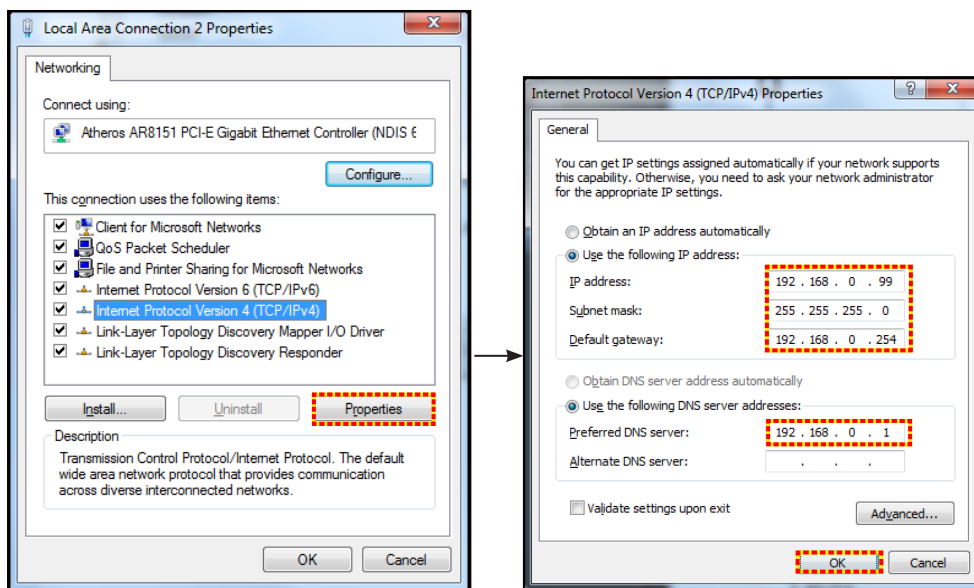

4. Spustíte webový prohlížeč ve vašem počítači a do adresního řádku zadejte adresu IP přiřazenou v kroku 3. Potom stisknete tlačítko „Vstoupit“.

## Vynulovat (Reset)

Obnoví všechny hodnoty parametrů sítě LAN.

## Nabídka Network control

### Crestron

Tuto funkci použijte k výběru síťové funkce (port: 41794).

Další informace najdete na webu <http://www.crestron.com> a [www.crestron.com/getroomview](http://www.crestron.com/getroomview).

### Extron

Tuto funkci použijte k výběru síťové funkce (port: 2023).

### PJ Link

Tuto funkci použijte k výběru síťové funkce (port: 4352).

# POUŽÍVÁNÍ PROJEKTORU

## AMX Device Discovery

Tuto funkci použijte k výběru síťové funkce (port: 9131).

## Telnet

Tuto funkci použijte k výběru síťové funkce (port: 23).

## HTTP

Tuto funkci použijte k výběru síťové funkce (port: 80).

## Nabídka Nastavení Síť Control Settings

### Funkce LAN RJ45

Pro jednoduchost a snadné ovládání nabízí tento projektor řadu síťových funkcí a funkcí vzdálené správy. Funkce LAN/RJ45 umožňuje ovládat funkce projektoru prostřednictvím sítě, například vzdálená správa: Zapnutí/vypnutí, nastavení jasu a kontrastu. Rovněž umožňuje zjišťovat informace o stavu projektoru, například: Zdroj videa, ztlumení zvuku atd.

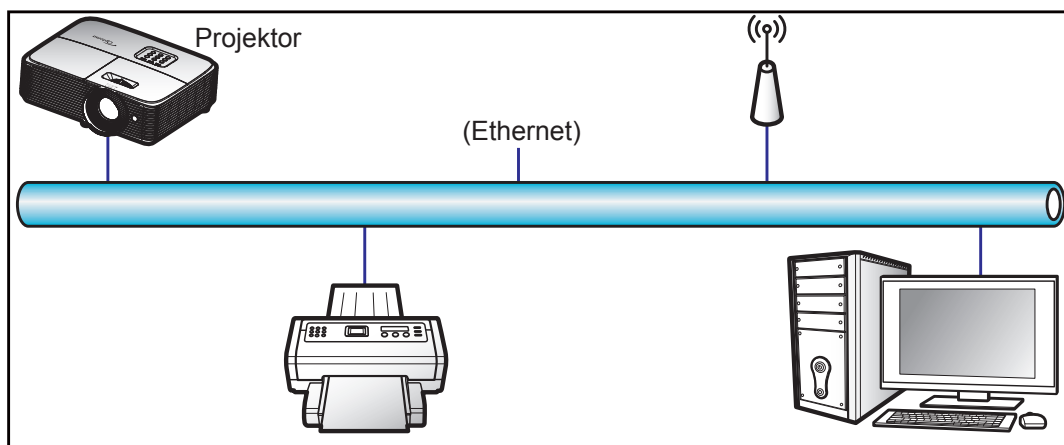

### Terminálové funkce drátové místní sítě LAN

Tento projektor lze ovládat počítačem (notebookem) nebo jiným externím zařízením prostřednictvím portu LAN/RJ45 a kompatibilním s funkcemi Crestron / Extron / AMX (Device - Discovery) / PJLink.

- Crestron je registrovaná ochranná známka společnosti Crestron Electronics, Inc. v USA.
- Extron je registrovaná ochranná známka společnosti Extron Electronics, Inc. v USA a dalších zemích.
- AMX je registrovaná ochranná známka společnosti AMX LLC v USA a dalších zemích.
- Značka PJLink je přihlášena k registraci jako obchodní známka a logo v Japonsku, USA a dalších zemích společností JBMIA.

Tento projektor podporuje specifikované příkazy ovladače Crestron Electronics a souvisejícího softwaru, například RoomView®.

<http://www.crestron.com/>

Tento projektor podporuje referenční přístroj(e) Extron.

<http://www.extron.com/>

Tento projektor podporuje AMX ( Device Discovery ).

<http://www.amx.com/>

Tento projektor podporuje všechny příkazy PJLink třídy 1 (verze 1.00).

<http://pjlink.jbmia.or.jp/english/>

Další podrobnosti o různých typech externích zařízení, která lze připojit k portu LAN/RJ45 a k dálkovému ovladači projektoru a také o souvisejících ovládacích příkazech, které podporují jednotlivá externí zařízení vám poskytne přímo technická podpora.



# POUŽÍVÁNÍ PROJEKTORU

## LAN RJ45

1. Připojte kabel RJ45 k portům RJ45 projektoru a počítače (notebooku).

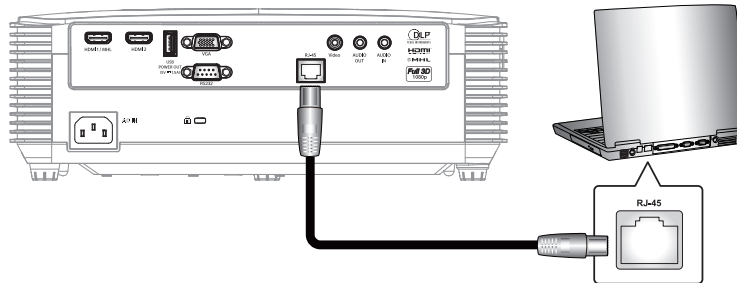

2. V počítači (notebooku) vyberte **Start > Ovládací panely > Síťová připojení**.

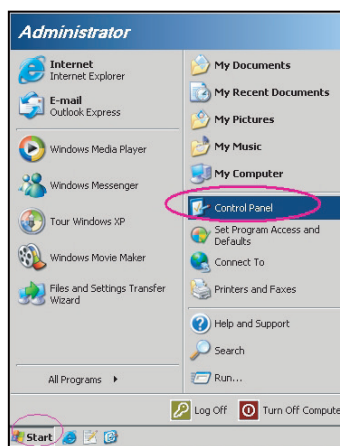

3. Klikněte pravým tlačítkem myši na položku **Připojení k místní síti** a vyberte položku **Vlastnosti**.

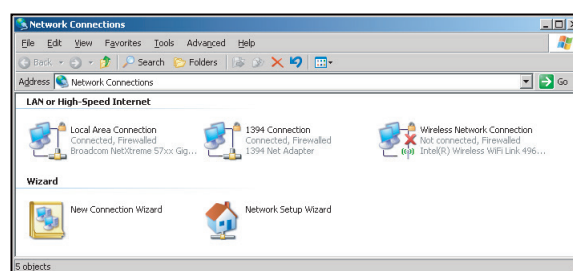

4. V okně **Vlastnosti** vyberte kartu **Obecné** a vyberte **Protokol sítě Internet (TCP/IP)**.

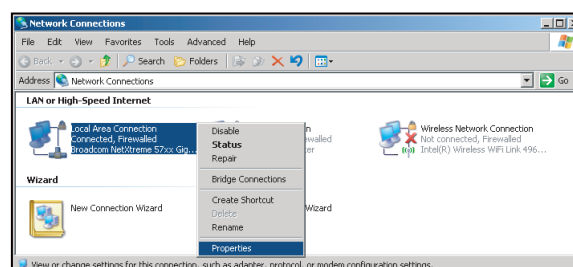

# POUŽÍVÁNÍ PROJEKTORU

5. Klikněte na „Vlastnosti“.

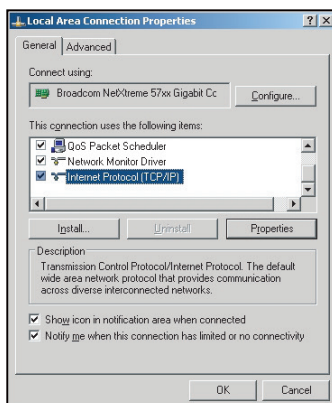

6. Zadejte adresu IP a masku podsítě a potom stiskněte „OK“.

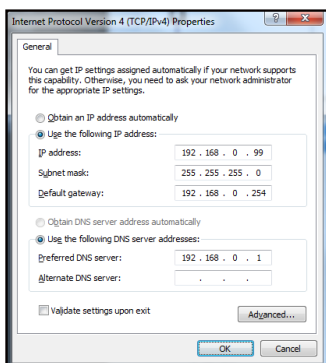

7. Stiskněte tlačítko „Nabídka“ na projektoru.
8. V projektoru otevřete **Sít** > **LAN**.
9. Zadejte následující parametry připojení:
  - DHCP: Vyp.
  - Adresa IP: 192.168.0.100
  - Maska podsítě: 255.255.255.0
  - Brána: 192.168.0.254
  - DNS: 192.168.0.1
10. Stisknutím „Vstoupit“ potvrďte nastavení.
11. Spusťte nainstalovaný webový prohlížeč, například Microsoft Internet Explorer s přehrávačem Adobe Flash Player 9.0 nebo vyšším.
12. Do adresního řádku zadejte následující adresu IP projektoru: 192.168.0.100.



13. Stiskněte tlačítko „Enter“.  
Projektor je nastaven pro vzdálenou správu. Funkce LAN/RJ45 je zobrazena následujícím způsobem:

# POUŽÍVÁNÍ PROJEKTORU

Stránka Informace

Model: Optoma

Tool Info Contact IT Help

**Optoma**

Projector Information

Projector Name: Optoma  
Location:  
Firmware Version:  
MAC Address: 00:50:41:7F:D4:40  
Resolution: NTSC  
Lamp Hours: 3  
Assigned to: Optoma Projector

Projector Status

Power Status: Power On  
Source: Video  
Display Mode: Cinema  
Projection: Front  
Brightness Mode: Bright  
Error Status: 0:No Error

exit

CRESTRON connected Expansion Options

Hlavní stránka

Model: Optoma

Tool Info Contact IT Help

**Optoma**

Power Vol - Mute Vol +

Sources List

VGA  
Video  
HDMI 1/MHL  
HDMI 2

Menu Re-Sync  
Enter  
AV mute Source

Freeze Contrast Brightness Sharpness

CRESTRON connected Expansion Options

Stránka s nástroji

Model: Optoma

Tool Info Contact IT Help

**Optoma**

Crestron Control

IP Address: 192.168.0.7  
IP ID: 7  
Port: 41794  
Send

Projector

Projector Name: Optoma  
Location:  
Assigned to: Optoma Projector  
Send

DHCP  Enabled

IP Address: 192.168.0.100  
Subnet Mask: 255.255.255.0  
Default Gateway: 192.168.0.254  
DNS Server: 192.168.0.1  
Send

User Password

Enabled  
New Password:  
Confirm:  
Send

Admin Password

Enabled  
New Password:  
Confirm:  
Send

exit

CRESTRON connected Expansion Options

Kontaktovat IT telefonickou pomoc

Title X

Send

# POUŽÍVÁNÍ PROJEKTORU

## RS232 prostřednictvím funkce Telnet

Existuje další způsob ovládání příkazy RS232, tzv. „RS232 prostřednictvím funkce TELNET“ pro rozhraní LAN/RJ45.

### Stručná příručka pro „RS232 prostřednictvím funkce Telnet“

- V nabídce OSD projektoru vyhledejte a získejte adresu IP.
- Zkontrolujte, zda má notebook/PC přístup k webové stránce projektoru.
- Pokud bude funkce „TELNET“ odfiltrovávána notebookem/PC, zkontrolujte, zda je vypnuto nastavení „Brána firewall systému Windows“.

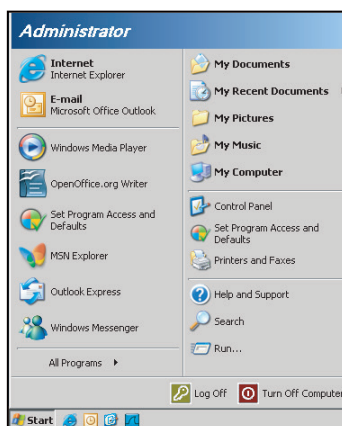

1. Vyberte **Start > Všechny programy > Příslušenství > Příkazový řádek**.

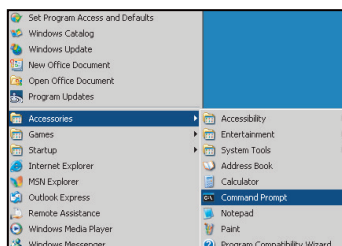

2. Zadejte příkaz v následujícím formátu:
  - telnet ttt.xxx.yyy.zzz 23 (stiskněte klávesu „Vstoupit“)
  - (ttt.xxx.yyy.zzz: Adresa IP projektoru)
3. Pokud je připraveno připojení Telnet a pokud uživatel může zadávat příkazy RS232, po stisknutí klávesy „Vstoupit“ bude příkaz RS232 funkční.

### Specifikace pro „RS232 by TELNET“:

1. Telnet: TCP.
2. Port Telnet: 23 (podrobnosti vám poskytne servisní zástupce nebo technická podpora).
3. Nástroj Telnet: Windows „TELNET.exe“ (režim konzole).
4. Normální odpojení ovládání RS232-by-Telnet: Ukončete
5. Nástroj Windows Telnet bezprostředně poté, co je připraveno připojení TELNET.
  - Omezení 1 pro ovládání Telnet:K dispozici je méně než 50 bajtů pro následné zatížení sítě aplikací ovládání Telnet.
  - Omezení 2 pro ovládání Telnet:K dispozici je méně než 26 bajtů pro jeden kompletní příkaz RS232 pro ovládání Telnet.
  - Omezení 3 pro ovládání Telnet: Minimální zpoždění dalšího příkazu RS232 musí být více než 200 (ms).

# POUŽÍVÁNÍ PROJEKTORU

## *Nabídka Info*

### **Nabídka Info**

Zde jsou zobrazeny následující informace o projektoru:

- Regulační
- Sériové číslo
- Source
- Rozlišení
- Refresh Rate
- Mód zobrazení
- Režim napájení(Pohotovost)
- Životnost lampy
- Stav sítě (Pouze typ 2)
- Adresa IP (Pouze typ 2)
- ID projektoru
- Filter Usage Hours
- Mód jasu
- FW Version

# ÚDRŽBA

## Výměna lampy

Projektor sám zjistí životnost lampy. Když se blíží konec životnosti lampy, na promítací ploše se zobrazí zpráva s upozorněním.

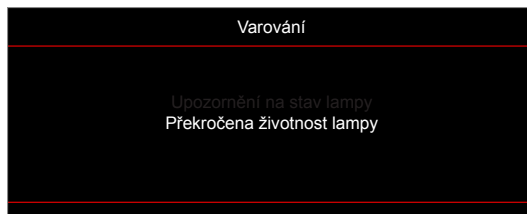

V takovém případě se obraťte na místního prodejce nebo servisní středisko a co nejdříve nechte lampu vyměnit. Před výměnou lampy se ujistěte, že se projektor v posledních 30 minutách chladil.



Varování: Je-li projektor namontován pod stropem, buďte při otevírání krytu lampy opatrní. Při výměně lampy u stropní montáže doporučujeme použít ochranné brýle. Dejte pozor, aby z projektoru vypadly žádné uvolněné předměty.



Varování: Komora lampy je horká! Před výměnou lampy ji nechte ochladit!



Varování: K omezení rizika zranění neupustíte modul lampy nebo nesahejte na žárovku lampy. Žárovka se může rozbít a způsobit zranění.

# ÚDRŽBA

## Výměna lampy (pokračování)

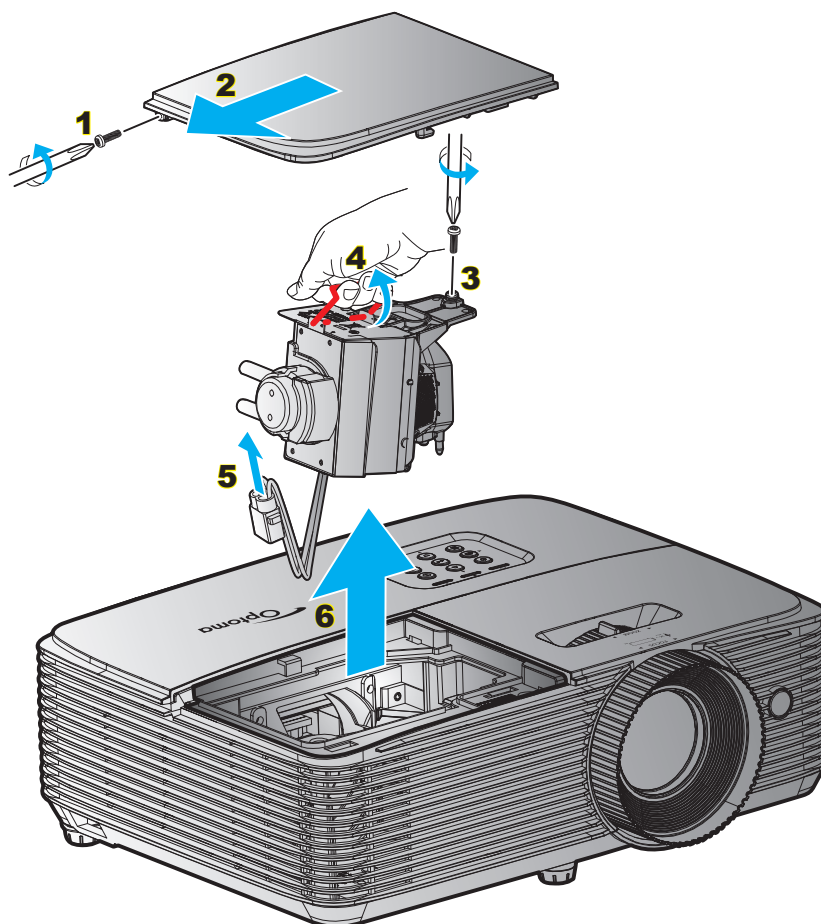

### Postup:

1. Vypněte napájení projektoru stisknutím tlačítka „**U**“ na dálkovém ovladači nebo na klávesnici projektoru.
2. Nechte projektor v posledních 30 minutách vychladit.
3. Odpojte napájecí kabel.
4. Odšroubujte šroubek na krytu. **1**
5. Sejměte kryt. **2**
6. Odšroubujte šroubek na modulu lampy. **3**
7. Zvedněte rukojeť lampy. **4**
8. Odpojte kabel lampy. **5**
9. Opatrně vyjměte modul lampy. **6**
10. Při výměně modulu lampy postupujte podle předchozích kroků, ale v opačném pořadí.
11. Zapněte projektor a vynulujte počítadlo lampy.
12. Vynulování lampy: (i) Stiskněte „Menu“ → (ii) Vyberte „Nastavení“ → (iii) Vyberte „Nastavení lampy“ → (iv) Vyberte „Vynulování lampy“ → (v) Vyberte „Ano“.

### Poznámka:

- Šrouby na krytu lampy a na lampě nelze demontovat.
- Projektor nelze zapnout, pokud nebyl zpět na místo vrácen kryt lampy.
- Nedotýkejte se skleněné části lampy. Mastnota z rukou může způsobit prasknutí lampy. V případě náhodného dotyku očistěte modul lampy suchým hadříkem.

# ÚDRŽBA

## Instalace a čištění prachového filtru

### Instalace prachového filtru

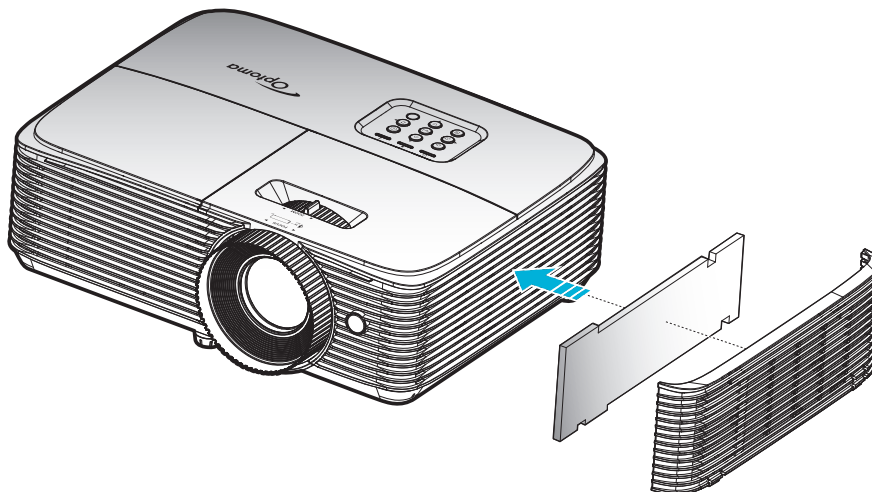

**Poznámka:** Prachové filtry jsou nezbytné/dodávány pouze ve vybraných regionech s nadměrnou prašností.

### Čištění prachového filtru

Doporučujeme čistit prachový filtr každé tři měsíce. Je-li projektor používán v prašném prostředí, čistěte filtr častěji.

#### Postup:

1. Vypněte napájení projektoru stisknutím tlačítka „**U**“ na dálkovém ovladači nebo na klávesnici projektoru.
2. Odpojte napájecí šňůru.
3. Opatrně vyjměte prachový filtr. **1**
4. Prachový filtr vyčistěte nebo vyměňte. **2**
5. Při instalaci prachového filtru postupujte podle předchozích kroků v opačném pořadí.

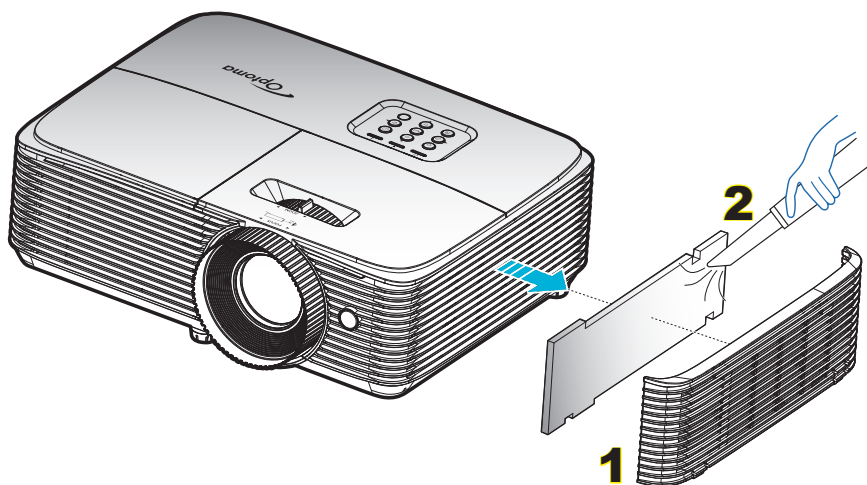



# DODATEČNÉ INFORMACE

## Kompatibilní rozlišení

### Kompatibilita digitálního signálu

| B0/zavedená synchronizace | B0/standardní synchronizace | B0/detailní synchronizace                       | B1/Režim videa           | B1/detailní synchronizace |
|---------------------------|-----------------------------|---|--------------------------|---------------------------|
| 720x400 při 70 Hz         | SVGA:                       | Nativní synchronizace:                          | 640x480p při 60 Hz       | 720x480p při 60 Hz        |
| 640x480 při 60 Hz         | 800x600 při 120 Hz          |   |                          |                           |
| 640x480 při 67 Hz         | 1024x768 při 120 Hz         | XGA: 1024x768 při 60 Hz                         | 720x480p při 60 Hz       | 1280x720p při 60 Hz       |
| 640x480 při 72 Hz         | 1280x800 při 60 Hz          | WXGA: 1280x800 při 60 Hz;<br>1280x720 při 60 Hz | 1280x720p při 60 Hz      | 1366x768 při 60 Hz        |
| 640x480 při 75 Hz         | 1280x1024 při 60 Hz         | 1080P: 1920x1080 při 60 Hz                      | 1920x1080i při 60 Hz     | 1920x1080i při 50 Hz      |
| 800x600 při 56 Hz         | 1680x1050 při 60 Hz         | WUXGA: 1920x1200 při 60 Hz                      | 720(1440)x480i při 60 Hz | 1920x1080p při 60 Hz      |
| 800x600 při 60 Hz         | 1280x720 při 60 Hz          |   | 1920x1080p při 60 Hz     |                           |
| 800x600 při 72 Hz         | 1280x720 při 120 Hz         |   | 720x576p při 50 Hz       |                           |
| 800x600 při 75 Hz         | 1600x1200 při 60 Hz         |   | 1280x720p při 50 Hz      |                           |
| 832x624 při 75 Hz         | XGA/WXGA:                   |   | 1920x1080i při 50 Hz     |                           |
| 1024x768 při 60 Hz        | 1440x900 při 60 Hz          |   | 720(1440)x576i při 50 Hz |                           |
| 1024x768 při 70 Hz        | 1024x768 při 120 Hz         |   | 1920x1080p při 50 Hz     |                           |
| 1024x768 při 75 Hz        | 1280x800 při 60 Hz          |   | 1920x1080p při 24 Hz     |                           |
| 1280x1024 při 75 Hz       | 1280x1024 při 60 Hz         |   | 1920x1080p při 30 Hz     |                           |
| 1152x870 při 75 Hz        | 1680x1050 při 60 Hz         |   |                          |                           |
|                           | 1280x720 při 60 Hz          |   |                          |                           |
|                           | 1280x720 při 120 Hz         |   |                          |                           |
|                           | 1600x1200 při 60 Hz         |   |                          |                           |
|                           | 1080P a WUXGA:              |   |                          |                           |
|                           | 1280x720 při 60 Hz          |   |                          |                           |
|                           | 1280x800 při 60 Hz          |   |                          |                           |
|                           | 1280x1024 při 60 Hz         |   |                          |                           |
|                           | 1400x1050 při 60 Hz         |   |                          |                           |
|                           | 1600x1200 při 60 Hz         |   |                          |                           |
|                           | 1280x768 při 60 Hz          |   |                          |                           |
|                           | 1440x900 při 60 Hz          |   |                          |                           |
|                           | 1280x720 při 120 Hz         |   |                          |                           |
|                           | 1024x768 při 120 Hz         |   |                          |                           |

# DODATEČNÉ INFORMACE

## Kompatibilita analogového signálu

| B0/zavedená synchronizace | B0/standardní synchronizace | B0/detailní synchronizace                       | B1/Režim videa | B1/detailní synchronizace |
|---------------------------|-----------------------------|---|----------------|---------------------------|
| 720x400 při 70 Hz         | SVGA:                       | Nativní synchronizace:                          |                | 1366x768 při 60 Hz        |
| 640x480 při 60 Hz         | 800x600 při 120 Hz          |   |                |                           |
| 640x480 při 67 Hz         | 1024x768 při 120 Hz         | XGA: 1024x768 při 60 Hz                         |                |                           |
| 640x480 při 72 Hz         | 1280x800 při 60 Hz          | WXGA: 1280x800 při 60 Hz;<br>1280x720 při 60 Hz |                |                           |
| 640x480 při 75 Hz         | 1280x1024 při 60 Hz         | 1080P: 1920x1080 při 60 Hz                      |                |                           |
| 800x600 při 56 Hz         | 1680x1050 při 60 Hz         | WUXGA: 1920x1200 při 60 Hz                      |                |                           |
| 800x600 při 60 Hz         | 1280x720 při 60 Hz          |   |                |                           |
| 800x600 při 72 Hz         | 1280x720 při 120 Hz         |   |                |                           |
| 800x600 při 75 Hz         | 1600x1200 při 60 Hz         |   |                |                           |
| 832x624 při 75 Hz         | XGA/WXGA:                   |   |                |                           |
| 1024x768 při 60 Hz        | 1440x900 při 60 Hz          |   |                |                           |
| 1024x768 při 70 Hz        | 1024x768 při 120 Hz         |   |                |                           |
| 1024x768 při 75 Hz        | 1280x800 při 60 Hz          |   |                |                           |
| 1280x1024 při 75 Hz       | 1280x1024 při 60 Hz         |   |                |                           |
| 1152x870 při 75 Hz        | 1680x1050 při 60 Hz         |   |                |                           |
|                           | 1280x720 při 60 Hz          |   |                |                           |
|                           | 1280x720 při 120 Hz         |   |                |                           |
|                           | 1600x1200 při 60 Hz         |   |                |                           |
|                           | 1080P a WUXGA:              |   |                |                           |
|                           | 1280x720 při 60 Hz          |   |                |                           |
|                           | 1280x800 při 60 Hz          |   |                |                           |
|                           | 1280x1024 při 60 Hz         |   |                |                           |
|                           | 1400x1050 při 60 Hz         |   |                |                           |
|                           | 1600x1200 při 60 Hz         |   |                |                           |
|                           | 1280x768 při 60 Hz          |   |                |                           |
|                           | 1440x900 při 60 Hz          |   |                |                           |
|                           | 1280x720 při 120 Hz         |   |                |                           |
|                           | 1024x768 při 120 Hz         |   |                |                           |

# DODATEČNÉ INFORMACE

## Kompatibilita videa True 3D

|                      |                      | Frekvence vstupu         |                    |                     |                |
|----------------------|----------------------|--------------------------|--------------------|---------------------|----------------|
|                      |                      | <b>Vstupní rozlišení</b> | Vstup HDMI 1.4a 3D | 1280x720P při 50 Hz | Nahoře-a-dole  |
| 1280x720P při 60 Hz  | Nahoře-a-dole        |                          |                    |                     |                |
| 1280x720P při 50 Hz  | Zhušťování snímků    |                          |                    |                     |                |
| 1280x720P při 60 Hz  | Zhušťování snímků    |                          |                    |                     |                |
| 1920x1080i při 50 Hz | Vedle-sebe (napůl)   |                          |                    |                     |                |
| 1920x1080i při 60 Hz | Vedle-sebe (napůl)   |                          |                    |                     |                |
| 1920x1080P při 24 Hz | Nahoře-a-dole        |                          |                    |                     |                |
| 1920x1080P při 24 Hz | Zhušťování snímků    |                          |                    |                     |                |
| HDMI 1.3             | 1920x1080i při 50 Hz |                          |                    | Vedle-sebe (napůl)  | Režim SBS zap. |
|                      | 1920x1080i při 60 Hz |                          |                    |                     |                |
|                      | 1280x720P při 50 Hz  |                          |                    |                     |                |
|                      | 1280x720P při 60 Hz  |                          |                    |                     |                |
|                      | 800x600 při 60 Hz    |                          |                    |                     |                |
|                      | 1024x768 při 60 Hz   |                          |                    |                     |                |
|                      | 1280x800 při 60 Hz   |                          |                    |                     |                |
|                      | 1920x1080i při 50 Hz |                          | Nahoře-a-dole      | Režim TAB zap.      |                |
|                      | 1920x1080i při 60 Hz |                          |                    |                     |                |
|                      | 1280x720P při 50 Hz  |                          |                    |                     |                |
|                      | 1280x720P při 60 Hz  |                          |                    |                     |                |
|                      | 800x600 při 60 Hz    |                          |                    |                     |                |
|                      | 1024x768 při 60 Hz   |                          |                    |                     |                |
|                      | 1280x800 při 60 Hz   |                          |                    |                     |                |
|                      | 480i                 | HQFS                     |                    |                     |                |

### Poznámka:

- Při 3D vstupu 1080p při 24 Hz musí DMD přehrávat s integrálním násobkem režimu 3D.
- Podpora NVIDIA 3DTV Play, pokud není účtován žádný patentový poplatek od společnosti Optoma. 1080i při 25 Hz a 720p při 50 Hz poběží na 100 Hz; ostatní 3D časování poběží na 120 Hz.
- 1080p při 24 Hz poběží na 144 Hz.

# DODATEČNÉ INFORMACE

## Velikost obrazu a promítací vzdálenost

WUXGA

| Požadovaná<br>Vzdálenost (m) | Velikost obrazovky    |                 | Povrch                                       | Velikost obrazovky    |                 | Povrch                                       |
|------------------------------|-----------------------|-----------------|--|-----------------------|-----------------|--|
|                              | (Min. zoom)           |                 |  | (Max. zoom)           |                 |  |
|                              | Úhlopříčka<br>(palce) | Š (cm) x V (cm) | Od základny<br>k horní straně<br>obrazu (cm) | Úhlopříčka<br>(palce) | Š (cm) x V (cm) | Od základny<br>k horní straně<br>obrazu (cm) |
| 1,2                          | 27,06                 | 58 x 36         | 40   | 35                    | 76 x 47         | 52   |
| 2                            | 45                    | 97 x 61         | 67   | 59                    | 126 x 79        | 87   |
| 2,5                          | 56                    | 121 x 76        | 83   | 73                    | 158 x 99        | 109  |
| 3                            | 68                    | 146 x 91        | 100  | 88                    | 190 x 118       | 130  |
| 3,5                          | 79                    | 170 x 106       | 117  | 103                   | 221 x 138       | 152  |
| 4                            | 90                    | 194 x 121       | 134  | 117                   | 253 x 158       | 174  |
| 5                            | 113                   | 243 x 152       | 167  | 147                   | 316 x 197       | 217  |
| 6                            | 135                   | 291 x 182       | 200  | 176                   | 379 x 237       | 261  |
| 7                            | 158                   | 340 x 212       | 234  | 205                   | 442 x 276       | 304  |
| 8                            | 180                   | 389 x 243       | 267  | 235                   | 505 x 316       | 347  |
| 9                            | 203                   | 437 x 273       | 301  | 264                   | 569 x 355       | 391  |
| 10,2                         | 230                   | 495 x 310       | 341  | 299,15                | 644 x 403       | 443  |

**Poznámka:** Poměr zoomu je 1,3x.

| Požadovaná velikost obrazu |                 | Vzdálenost (m) |           | Nahoře (cm)                          |
|----------------------------|-----------------|----------------|-----------|--------------------------------------|
| Úhlopříčka (palce)         | Š (cm) x V (cm) | Max. zoom      | Min. zoom | Od základny k horní<br>straně obrazu |
| 34                         | 73 x 46         | 1,2            | 1,5       | 50                                   |
| 50                         | 108 x 67        | 1,7            | 2,2       | 74                                   |
| 60                         | 129 x 81        | 2,0            | 2,7       | 89                                   |
| 70                         | 151 x 94        | 2,4            | 3,1       | 104                                  |
| 80                         | 172 x 108       | 2,7            | 3,5       | 118                                  |
| 90                         | 194 x 121       | 3,1            | 4,0       | 133                                  |
| 100                        | 215 x 135       | 3,4            | 4,4       | 148                                  |
| 120                        | 258 x 162       | 4,1            | 5,3       | 178                                  |
| 150                        | 323 x 202       | 5,1            | 6,7       | 222                                  |
| 200                        | 431 x 269       | 6,8            | 8,9       | 296                                  |
| 250                        | 538 x 337       | 8,5            | 11,1      | 370                                  |
| 300                        | 646 x 404       | 10,2           | 13,3      | 444                                  |

**Poznámka:** Poměr zoomu je 1,3x.

# DODATEČNÉ INFORMACE

1080p

| Požadovaná<br>Vzdálenost (m) | Velikost obrazovky    |                 | Povrch                                       | Velikost obrazovky    |                 | Povrch                                       |
|------------------------------|-----------------------|-----------------|--|-----------------------|-----------------|--|
|                              | (Min. zoom)           |                 |  | (Max. zoom)           |                 |  |
|                              | Úhlopříčka<br>(palce) | Š (cm) x V (cm) | Od základny<br>k horní straně<br>obrazu (cm) | Úhlopříčka<br>(palce) | Š (cm) x V (cm) | Od základny<br>k horní straně<br>obrazu (cm) |
| 1,2                          | 26,33                 | 58 x 33         | 38   | 34                    | 76 x 43         | 49   |
| 2                            | 44                    | 97 x 55         | 63   | 57                    | 126 x 71        | 82   |
| 2,5                          | 55                    | 121 x 68        | 79   | 71                    | 158 x 89        | 103  |
| 3                            | 66                    | 146 x 82        | 95   | 86                    | 190 x 107       | 124  |
| 3,5                          | 77                    | 170 x 96        | 111  | 100                   | 221 x 124       | 144  |
| 4                            | 88                    | 194 x 109       | 127  | 114                   | 253 x 142       | 165  |
| 5                            | 110                   | 243 x 137       | 158  | 143                   | 316 x 178       | 206  |
| 6                            | 132                   | 291 x 164       | 190  | 171                   | 379 x 213       | 247  |
| 7                            | 154                   | 340 x 191       | 222  | 200                   | 442 x 249       | 289  |
| 8                            | 176                   | 389 x 219       | 254  | 228                   | 505 x 284       | 330  |
| 9                            | 197                   | 437 x 246       | 285  | 257                   | 569 x 320       | 371  |
| 10,5                         | 230                   | 510 x 287       | 333  | 299,62                | 663 x 373       | 433  |

**Poznámka:** Poměr zoomu je 1,3x.

| Požadovaná velikost obrazu |                 | Vzdálenost (m) |           | Nahoře (cm)                          |
|----------------------------|-----------------|----------------|-----------|--------------------------------------|
| Úhlopříčka (palce)         | Š (cm) x V (cm) | Max. zoom      | Min. zoom | Od základny k horní<br>straně obrazu |
| 34                         | 75 x 42         | 1,2            | 1,5       | 49                                   |
| 50                         | 111 x 62        | 1,8            | 2,3       | 72                                   |
| 60                         | 133 x 75        | 2,1            | 2,7       | 87                                   |
| 70                         | 155 x 87        | 2,5            | 3,2       | 101                                  |
| 80                         | 177 x 100       | 2,8            | 3,6       | 116                                  |
| 90                         | 199 x 112       | 3,2            | 4,1       | 130                                  |
| 100                        | 221 x 125       | 3,5            | 4,6       | 144                                  |
| 120                        | 266 x 149       | 4,2            | 5,5       | 173                                  |
| 150                        | 332 x 187       | 5,3            | 6,8       | 217                                  |
| 200                        | 443 x 249       | 7,0            | 9,1       | 289                                  |
| 250                        | 553 x 311       | 8,8            | 11,4      | 361                                  |
| 300                        | 664 x 374       | 10,5           | 13,7      | 433                                  |

**Poznámka:** Poměr zoomu je 1,3x.

# DODATEČNÉ INFORMACE

## SVGA

| Délka úhlopříčky (v palcích) obrazu formátu 16:9 | Velikost plochy Š x V |       |         |       | Promítací vzdálenost (D) |                       |         |                       | Odsazení (Hd) |         |
|--|-----------------------|-------|---------|-------|--------------------------|-----------------------|---------|-----------------------|---------------|---------|
|  | (m)                   |       | (palce) |       | (m)                      |                       | (stopy) |                       |               |         |
|  | Šířka                 | Výška | Šířka   | Výška | Široký                   | Teleobjektivový obraz | Široký  | Teleobjektivový obraz | (m)           | (palce) |
| 36   | 0,73                  | 0,55  | 28,80   | 21,6  | 1,4                      | 1,6                   | 4,59    | 5,25                  | 0,08          | 3,15    |
| 40   | 0,81                  | 0,61  | 32,00   | 24    | 1,6                      | 1,8                   | 5,25    | 5,91                  | 0,09          | 3,54    |
| 50   | 1,02                  | 0,76  | 40,00   | 30    | 2,0                      | 2,2                   | 6,56    | 7,22                  | 0,12          | 4,72    |
| 60   | 1,22                  | 0,91  | 48,00   | 36    | 2,4                      | 2,6                   | 7,87    | 8,53                  | 0,14          | 5,51    |
| 70   | 1,42                  | 1,07  | 56,00   | 42    | 2,8                      | 3,1                   | 9,19    | 10,17                 | 0,16          | 6,30    |
| 80   | 1,63                  | 1,22  | 64,00   | 48    | 3,2                      | 3,5                   | 10,50   | 11,48                 | 0,18          | 7,09    |
| 90   | 1,83                  | 1,37  | 72,00   | 54    | 3,5                      | 4,0                   | 11,48   | 13,12                 | 0,21          | 8,27    |
| 100  | 2,03                  | 1,52  | 80,00   | 60    | 3,9                      | 4,4                   | 12,80   | 14,44                 | 0,23          | 9,06    |
| 120  | 2,44                  | 1,83  | 96,00   | 72    | 4,7                      | 5,3                   | 15,42   | 17,39                 | 0,27          | 10,63   |
| 150  | 3,05                  | 2,29  | 120,00  | 90    | 5,9                      | 6,6                   | 19,36   | 21,65                 | 0,34          | 13,39   |
| 180  | 3,66                  | 2,74  | 144,00  | 108   | 7,1                      | 7,9                   | 23,29   | 25,92                 | 0,41          | 16,14   |
| 200  | 4,06                  | 3,05  | 160,00  | 120   | 7,9                      | 8,8                   | 25,92   | 28,87                 | 0,46          | 18,11   |
| 250  | 5,08                  | 3,81  | 200,00  | 150   | 9,9                      | 11,0                  | 32,48   | 36,09                 | 0,57          | 22,44   |
| 300  | 6,10                  | 4,57  | 240,00  | 180   | 11,8                     | 13,2                  | 38,71   | 43,31                 | 0,69          | 27,17   |

### Poznámka:

- Hodnoty svislého posunu objektivu se vždy vypočítávají ze středu objektivu projektoru. Z tohoto důvodu je nezbytné ke každé hodnotě svislého posunu objektivu připočítat vzdálenost 5,2 cm (2,05 palce) od dolní strany ke středu objektivu projektoru.
- Poměr zoomu je 1,1x.

## XGA

| Délka úhlopříčky (v palcích) obrazu formátu 16:9 | Velikost plochy Š x V |       |         |       | Promítací vzdálenost (D) |                       |         |                       | Odsazení (Hd) |         |
|--|-----------------------|-------|---------|-------|--------------------------|-----------------------|---------|-----------------------|---------------|---------|
|  | (m)                   |       | (palce) |       | (m)                      |                       | (stopy) |                       |               |         |
|  | Šířka                 | Výška | Šířka   | Výška | Široký                   | Teleobjektivový obraz | Široký  | Teleobjektivový obraz | (m)           | (palce) |
| 36   | 0,73                  | 0,55  | 28,80   | 21,6  | 1,4                      | 1,6                   | 4,59    | 5,25                  | 0,08          | 3,15    |
| 40   | 0,81                  | 0,61  | 32,00   | 24    | 1,6                      | 1,8                   | 5,25    | 5,91                  | 0,09          | 3,54    |
| 50   | 1,02                  | 0,76  | 40,00   | 30    | 2,0                      | 2,2                   | 6,56    | 7,22                  | 0,12          | 4,72    |
| 60   | 1,22                  | 0,91  | 48,00   | 36    | 2,4                      | 2,6                   | 7,87    | 8,53                  | 0,14          | 5,51    |
| 70   | 1,42                  | 1,07  | 56,00   | 42    | 2,8                      | 3,1                   | 9,19    | 10,17                 | 0,16          | 6,30    |
| 80   | 1,63                  | 1,22  | 64,00   | 48    | 3,2                      | 3,5                   | 10,50   | 11,48                 | 0,18          | 7,09    |
| 90   | 1,83                  | 1,37  | 72,00   | 54    | 3,5                      | 4,0                   | 11,48   | 13,12                 | 0,21          | 8,27    |
| 100  | 2,03                  | 1,52  | 80,00   | 60    | 3,9                      | 4,4                   | 12,80   | 14,44                 | 0,23          | 9,06    |
| 120  | 2,44                  | 1,83  | 96,00   | 72    | 4,7                      | 5,3                   | 15,42   | 17,39                 | 0,27          | 10,63   |
| 150  | 3,05                  | 2,29  | 120,00  | 90    | 5,9                      | 6,6                   | 19,36   | 21,65                 | 0,34          | 13,39   |
| 180  | 3,66                  | 2,74  | 144,00  | 108   | 7,1                      | 7,9                   | 23,29   | 25,92                 | 0,41          | 16,14   |
| 200  | 4,06                  | 3,05  | 160,00  | 120   | 7,9                      | 8,8                   | 25,92   | 28,87                 | 0,46          | 18,11   |
| 250  | 5,08                  | 3,81  | 200,00  | 150   | 9,9                      | 11,0                  | 32,48   | 36,09                 | 0,57          | 22,44   |
| 300  | 6,10                  | 4,57  | 240,00  | 180   | 11,8                     | 13,2                  | 38,71   | 43,31                 | 0,69          | 27,17   |

### Poznámka:

- Hodnoty svislého posunu objektivu se vždy vypočítávají ze středu objektivu projektoru. Z tohoto důvodu je nezbytné ke každé hodnotě svislého posunu objektivu připočítat vzdálenost 5,2 cm (2,05 palce) od dolní strany ke středu objektivu projektoru.
- Poměr zoomu je 1,1x.

# DODATEČNÉ INFORMACE

WXGA

| Délka úhlopříčky (v palcích) obrazu formátu 16:9 | Velikost plochy Š x V |       |         |       | Promítací vzdálenost (D) |                       |         |                       | Odsazení (Hd) |         |
|--|-----------------------|-------|---------|-------|--------------------------|-----------------------|---------|-----------------------|---------------|---------|
|  | (m)                   |       | (palce) |       | (m)                      |                       | (stopy) |                       |               |         |
|  | Šířka                 | Výška | Šířka   | Výška | Široký                   | Teleobjektivový obraz | Široký  | Teleobjektivový obraz | (m)           | (palce) |
| 36   | 0,78                  | 0,48  | 30,53   | 19,08 | 1,4                      | 1,6                   | 4,59    | 5,25                  | 0,06          | 2,36    |
| 40   | 0,86                  | 0,54  | 33,92   | 21,2  | 1,6                      | 1,8                   | 5,25    | 5,91                  | 0,07          | 2,76    |
| 50   | 1,08                  | 0,67  | 42,40   | 26,5  | 2,0                      | 2,2                   | 6,56    | 7,22                  | 0,09          | 3,54    |
| 60   | 1,29                  | 0,81  | 50,88   | 31,8  | 2,4                      | 2,7                   | 7,87    | 8,86                  | 0,10          | 3,94    |
| 70   | 1,51                  | 0,94  | 59,36   | 37,1  | 2,8                      | 3,1                   | 9,19    | 10,17                 | 0,12          | 4,72    |
| 80   | 1,72                  | 1,08  | 67,84   | 42,4  | 3,2                      | 3,6                   | 10,50   | 11,81                 | 0,13          | 5,12    |
| 90   | 1,94                  | 1,21  | 76,32   | 47,7  | 3,6                      | 4,0                   | 11,81   | 13,12                 | 0,15          | 5,91    |
| 100  | 2,15                  | 1,35  | 84,80   | 53    | 4,0                      | 4,5                   | 13,12   | 14,76                 | 0,16          | 6,30    |
| 120  | 2,58                  | 1,62  | 101,76  | 63,6  | 4,8                      | 5,4                   | 15,75   | 17,72                 | 0,20          | 7,87    |
| 150  | 3,23                  | 2,02  | 127,20  | 79,5  | 6,0                      | 6,7                   | 19,69   | 21,98                 | 0,25          | 9,84    |
| 180  | 3,88                  | 2,42  | 152,64  | 95,4  | 7,2                      | 8,0                   | 23,62   | 26,25                 | 0,30          | 11,81   |
| 200  | 4,31                  | 2,69  | 169,60  | 106   | 8,0                      | 8,9                   | 26,25   | 29,20                 | 0,34          | 13,39   |
| 250  | 5,38                  | 3,37  | 212,00  | 132,5 | 10,0                     | 11,1                  | 32,81   | 36,42                 | 0,41          | 16,14   |
| 300  | 6,46                  | 4,04  | 254,40  | 159   | 12,0                     | 13,4                  | 39,37   | 43,96                 | 0,50          | 19,69   |

## Poznámka:

- Hodnoty svislého posunu objektivu se vždy vypočítávají ze středu objektivu projektoru. Z tohoto důvodu je nezbytné ke každé hodnotě svislého posunu objektivu připočítat vzdálenost 5,2 cm (2,05 palce) od dolní strany ke středu objektivu projektoru.
- Poměr zoomu je 1,1x.

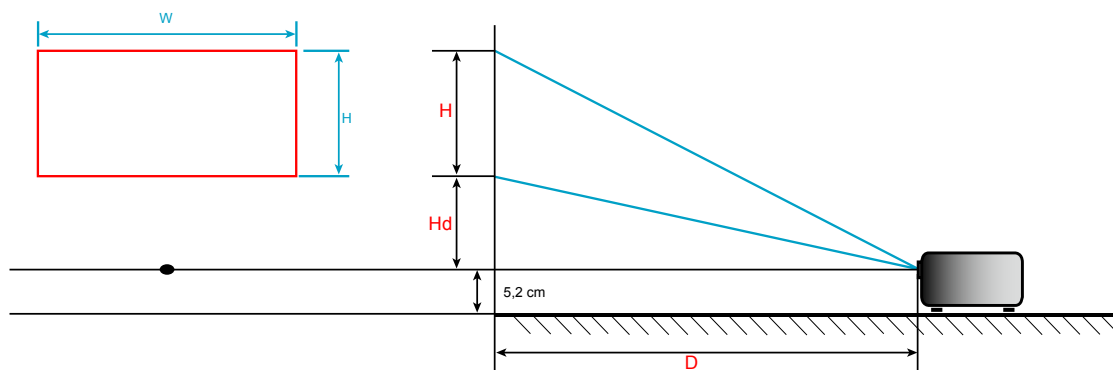

# DODATEČNÉ INFORMACE

## Rozměry projektoru a stropní instalace

1. Aby se zabránilo poškození projektoru, použijte stropní držák Optoma.
2. Pokud chcete použít jinou soupravu pro montáž projektoru, ujistěte se, že použité šrouby splňují následující parametry:
  - Typ šroubu: M4\*3
  - Minimální délka šroubu: 10mm

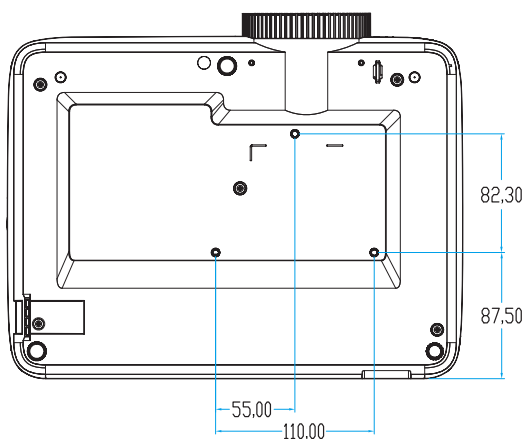
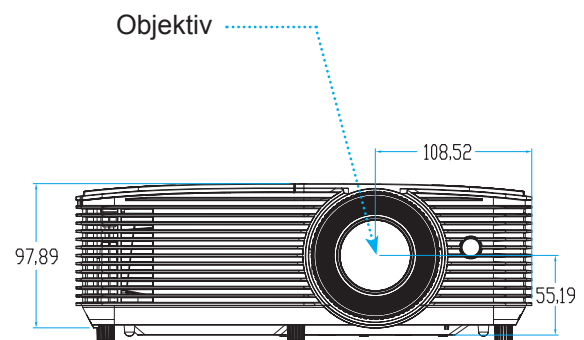
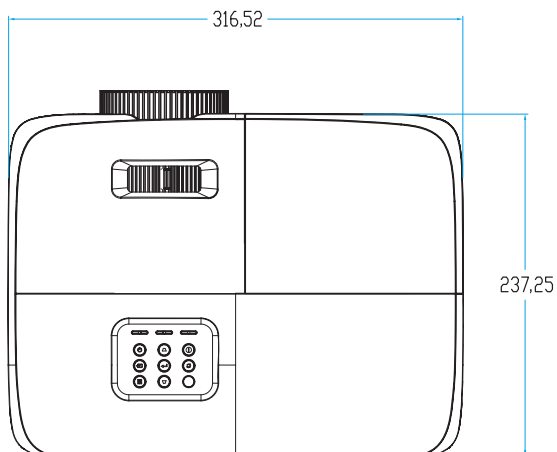

Jednotka: mm

**Poznámka:** Uvědomte si, že škody vzniklé nesprávnou montáží ruší platnost záruky.



Varování:

- Pokud zakoupíte stropní držák jiného výrobce, použijte šrouby správné velikosti. Velikost šroubu se bude lišit v závislosti na tloušťce montážní desky.
- Mezi stropem a spodní stranou projektoru musí být zachována mezera alespoň 10 cm.
- Neumísťujte projektor v blízkosti zdroje tepla.









# DODATEČNÉ INFORMACE

## Kódy IR dálkového ovládání 1



| Popis tlačítek    | Popis   | Kód tlačítka  |
|-------------------|---|---|
| Napájecí          | Stisknutím zapnete/vypnete projektor.   | 81  |
| Blokováno         | Stisknutím tohoto tlačítka lze znehybnit obraz projektoru.  | 8B  |
| Poměr             | Stisknutím změníte poměr stran zobrazeného obrazu.  | 98  |
| Ztlumit AV        | Stisknutím vypnete/zapnete zabudovaný reproduktor projektoru  | 8A  |
| Sbíhavost+/nahoru | <ul style="list-style-type: none"> <li>Stisknutím tohoto tlačítka lze upravit lichoběžníkové zkreslení obrazu způsobené nakláněním projektoru.</li> <li>Stisknutím se posunujete nahoru.</li> </ul> | C6  |
| Ztlumit           | Stisknutím tohoto tlačítka lze dočasně vypnout / zapnout zvuk.  | 92  |
| Vlevo/Hlas-       | <ul style="list-style-type: none"> <li>Stisknutím tohoto tlačítka snížíte hlasitost.</li> <li>Stisknutím se posunujete vlevo.</li> </ul>  | C8  |
| Vstoupit          | Potvrďte výběr položky.   | - C5 (pro OSD)<br>- CA (pro emulaci USB myši prostřednictvím USB) |
| Vpravo/Hlas+      | <ul style="list-style-type: none"> <li>Stisknutím tohoto tlačítka zvýšíte hlasitost.</li> <li>Stisknutím se posunujete vpravo.</li> </ul>   | C9  |
| Menu              | Stisknutím tohoto tlačítka zobrazíte nebo ukončíte nabídky OSD projektoru.  | 88  |
| Dolů/Sbíhavost-   | <ul style="list-style-type: none"> <li>Stisknutím tohoto tlačítka lze upravit lichoběžníkové zkreslení obrazu způsobené nakláněním projektoru.</li> <li>Stisknutím se posunujete dolů.</li> </ul>   | C7  |
| 3D                | Stisknutím tohoto tlačítka ručně vyberte režim 3D, který odpovídá vašemu 3D obsahu.   | 93  |

# DODATEČNÉ INFORMACE

| Popis tlačítek  |   | Popis   | Kód tlačítka |
|-----------------|---|---|--------------|
| HDMI            |  | Stisknutím tohoto tlačítka vyberete zdroj HDMI.   | 86           |
| VGA             |  | Stisknutím tohoto tlačítka vyberete zdroj VGA.  | 8E           |
| Video           |  | Stisknutím zvolte zdroj videa.  | CE           |
| Source          |  | Stisknutím tohoto tlačítka vyberte některý vstupní signál.                                      | C3           |
| Mód jasu        |  | Stisknutím tohoto tlačítka se automaticky upraví jas obrazu pro dosažení optimálního kontrastu. | 87           |
| Resynchronizace |  | Automaticky synchronizuje projektor se vstupním zdrojem.  | C4           |





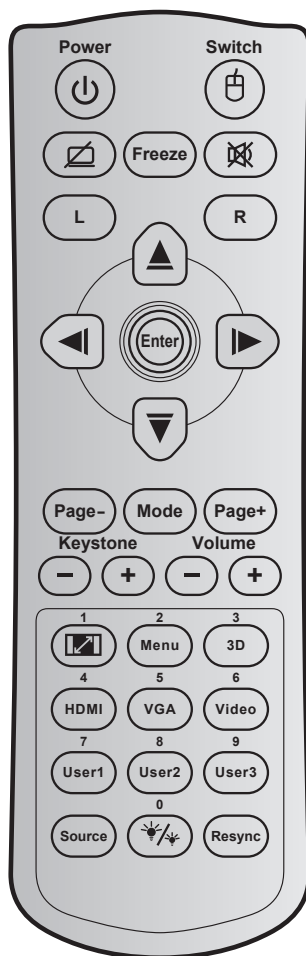

# DODATEČNÉ INFORMACE

## Kódy IR dálkového ovládání 2



| Tlačítko                     | Kód tlačítka | Potisk tlačítka | Popis   |
|------------------------------|--------------|-----------------|---|
| Napájecí                     | 81           | Zapnutí/vypnutí | Stisknutím zapnete/vypnete projektor.   |
| Spínač                       | 3E           | Spínač          | Stisknutím tohoto tlačítka lze zapnout/vypnout režim USB myši.                  |
| Žádný obraz / ztlumení zvuku | 8A           |                 | Stisknutím tohoto tlačítka lze skrýt / zobrazit obraz a vypnout / zapnout zvuk. |
| Blokováno                    | 8B           | Blokováno       | Stisknutím tohoto tlačítka lze znehybnit obraz projektoru.                      |
| Ztlumit                      | 92           |                 | Stisknutím tohoto tlačítka lze dočasně vypnout / zapnout zvuk.                  |
| Levé klepnutí myši           | CB           | L               | Slouží jako klepnutí levým tlačítkem myši.                                      |
| Pravé klepnutí myši          | CC           | R               | Slouží jako klepnutí pravým tlačítkem myši.                                     |
| Čtyři směrové klávesy výběru | C6           | Šipka nahoru    | Tlačítka ▲ ▼ ◀ ▶ slouží k výběru položek nebo k úpravám výběru.                 |
|                              | C8           | Šipka vlevo     |   |
|                              | C9           | Šipka vpravo    |   |
|                              | C7           | Šipka dolů      |   |
| Vstoupit                     | C5           | Vstoupit        | Potvrďte výběr položky.   |
|                              | CA           | Vstoupit        |   |

# DODATEČNÉ INFORMACE

| Tlačítko                                    |   | Kód tlačítka | Potisk tlačítka   | Popis   |
|---|---|--------------|---|---|
| Strana -                                    |   | C2           | Strana -  | Stisknutím tohoto tlačítka posunete stránku dolů.   |
| Režim                                       |   | 95           | Režim   | Stisknutím zapnete nebo vypnete režim Display.  |
| Strana +                                    |   | C1           | Strana +  | Stisknutím tohoto tlačítka posunete stránku nahoru.   |
| Sbíhavost                                   |    | 85           | Sbíhavost+  | Stisknutím tohoto tlačítka lze upravit lichoběžníkové zkreslení obrazu způsobené nakláněním projektoru.   |
|   |   | 84           | Sbíhavost-  |   |
| Hlasitost                                   |    | 8C           | Hlasitost +   | Stisknutím tohoto tlačítka lze zvýšit / snížit hlasitost.   |
|   |   | 8F           | Hlasitost -   |   |
| Projekční poměr / 1                         |    | 98           |  / 1   | <ul style="list-style-type: none"> <li>Stisknutím změníte poměr stran zobrazeného obrazu.</li> <li>Slouží jako číslo „1“ na číselné klávesnici.</li> </ul>  |
| Menu / 2                                    |   | 88           | Menu / 2  | <ul style="list-style-type: none"> <li>Stisknutím tohoto tlačítka zobrazíte nebo ukončíte nabídky OSD projektoru.</li> <li>Slouží jako číslo „2“ na číselné klávesnici.</li> </ul>                      |
| Tři rozměry / 3                             |   | 93           | Tři rozměry / 3   | <ul style="list-style-type: none"> <li>Stisknutím tohoto tlačítka ručně vyberte režim 3D, který odpovídá vašemu 3D obsahu.</li> <li>Slouží jako číslo „3“ na číselné klávesnici.</li> </ul>             |
| HDMI / 4                                    |   | 86           | HDMI/4  | <ul style="list-style-type: none"> <li>Stisknutím tohoto tlačítka vyberete zdroj HDMI.</li> <li>Slouží jako číslo „4“ na číselné klávesnici.</li> </ul>   |
| VGA / 5                                     |   | D0           | VGA/5   | <ul style="list-style-type: none"> <li>Stisknutím tohoto tlačítka vyberete zdroj VGA.</li> <li>Slouží jako číslo „5“ na číselné klávesnici.</li> </ul>  |
| Video / 6                                   |   | D1           | Video / 6   | <ul style="list-style-type: none"> <li>Stisknutím tohoto tlačítka vyberte zdroj kompozitního videa.</li> <li>Slouží jako číslo „6“ na číselné klávesnici.</li> </ul>                                    |
| Uživatel1 / 7; Uživatel2 / 8; Uživatel3 / 9 |   | D2           | Uživatel 1/7  | <ul style="list-style-type: none"> <li>Tlačítka definovaná uživatelem. Pokyny pro nastavení viz stránka 64 .</li> <li>Slouží jako čísla „7“, „8“ a „9“ na číselné klávesnici.</li> </ul>                |
|   |   | D3           | Uživatel 2/8  |   |
|   |   | D4           | Uživatel 3/9  |   |
| Source                                      |   | C3           | Source  | Stisknutím tohoto tlačítka vyberte některý vstupní signál.  |
| Mód jasu / 0                                |  | 96           |  / 0 | <ul style="list-style-type: none"> <li>Stisknutím tohoto tlačítka se automaticky upraví jas obrazu pro dosažení optimálního kontrastu.</li> <li>Slouží jako číslo „0“ na číselné klávesnici.</li> </ul> |
| Opakovaná synchronizace                     |   | C4           | Opakovaná synchronizace   | Stisknutím tohoto tlačítka automaticky synchronizuje projektor se vstupním zdrojem.   |





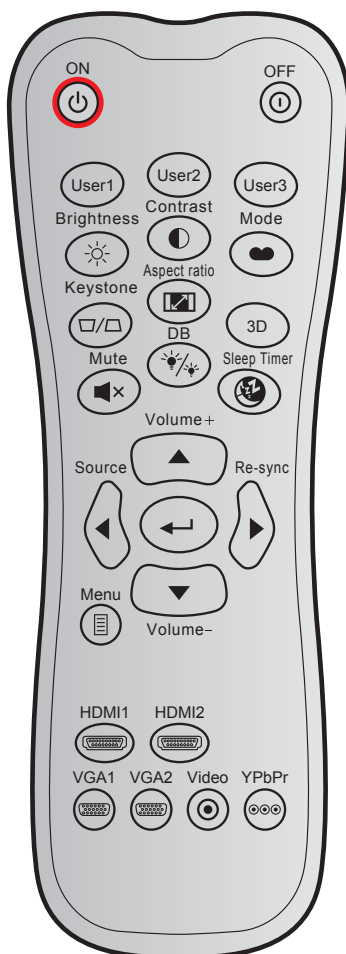







# DODATEČNÉ INFORMACE

## Kódy IR dálkového ovládání 3



| Tlačítko        | Vlastní režim | Datový kód |        |        | Potisk tlačítka | Popis   |
|-----------------|---------------|------------|--------|--------|-----------------|---|
|                 |               | Bajt 1     | Bajt 2 | Bajt 3 |                 |   |
| Zapnutí         |               | 32         | CD     | 02     | Zap.            | Stisknutím zapnete projektor.   |
| Vypnout         |               | 32         | CD     | 2E     | Vyp.            | Stisknutím vypnete lampu projektoru.  |
| Uživatel1       |               | 32         | CD     | 36     | Uživatel1       | Tlačítka definovaná uživatelem. Pokyny pro nastavení viz stránka 64 .                   |
| Uživatel2       |               | 32         | CD     | 65     | Uživatel2       |   |
| Uživatel3       |               | 32         | CD     | 66     | Uživatel3       |   |
| Jas             |               | 32         | CD     | 41     | Jas             | Slouží k nastavení jasu obrazu.   |
| Kontrast        |               | 32         | CD     | 42     | Kontrast        | Ovládá stupeň rozdílu mezi nejsvětějšími a nejtmašími částmi obrazu.                    |
| Mód zobrazení   |               | 32         | CD     | 05     | Režim           | Vyberte režim zobrazení pro optimalizovaná nastavení pro různá použití. Viz stránka 51. |
| Sbíhavost       |               | 32         | CD     | 07     | Sbíhavost       | Upravuje zkreslení obrazu způsobené nakloněním projektoru.                              |
| Projekční poměr |               | 32         | CD     | 64     | Projekční poměr | Stisknutím změníte poměr stran zobrazeného obrazu.                                      |
| Tři rozměry     |               | 32         | CD     | 89     | Tři rozměry     | Ručně vyberte režim 3D, který odpovídá vašemu 3D obsahu.                                |
| Hlasitost +     |               | 32         | CD     | 09     | Hlasitost +     | Úpravou zvýšte hlasitost.   |

# DODATEČNÉ INFORMACE

| Tlačítko                |   | Vlastní režim |        | Datový kód | Potisk tlačítka   | Popis   |
|-------------------------|---|---------------|--------|------------|---|---|
|                         |   | Bajt 1        | Bajt 2 | Bajt 3     |   |   |
| Čtyřsměrná tlačítka     |    | 32            | CD     | 11         | ▲   | Pomocí tlačítek ▲, ◀, ▶ nebo ▼ vyberte položky nebo proveďte upravy požadované položky. |
|                         |   | 32            | CD     | 10         | ◀   |   |
|                         |   | 32            | CD     | 12         | ▶   |   |
|                         |   | 32            | CD     | 14         | ▼   |   |
| Source                  |    | 32            | CD     | 18         | Source  | Stisknutím tlačítka „Source“ vyberte vstupní signál.                                    |
| Tlačítko Enter          |    | 32            | CD     | 0F         |  | Potvrďte výběr položky.   |
| Opakovaná synchronizace |    | 32            | CD     | 04         | Opakovaná synchronizace   | Automaticky synchronizuje projektor se vstupním zdrojem.                                |
| Hlasitost -             |    | 32            | CD     | 0C         | Hlasitost -   | Úpravou snížíte hlasitost.  |
| Menu                    |    | 32            | CD     | 0E         | Menu  | Zobrazí nebo ukončí nabídku na ploše pro projektor.                                     |
| HDMI 1                  |    | 32            | CD     | 16         | HDMI1   | Stisknutím „HDMI1“ zvolte zdroj z konektoru HDMI 1 / MHL.                               |
| HDMI 2                  |    | 32            | CD     | 30         | HDMI2   | Stisknutím „HDMI2“ zvolte zdroj z konektoru HDMI 2.                                     |
| VGA 1                   |    | 32            | CD     | 1B         | VGA1  | Žádná funkce  |
| VGA 2                   |    | 32            | CD     | 1E         | VGA2  | Žádná funkce  |
| Video                   |   | 32            | CD     | 1C         | Video   | Žádná funkce  |
| YPbPr                   |  | 32            | CD     | 17         | YPbPr   | Žádná funkce  |

# DODATEČNÉ INFORMACE

## Kódy IR dálkového ovládání 4

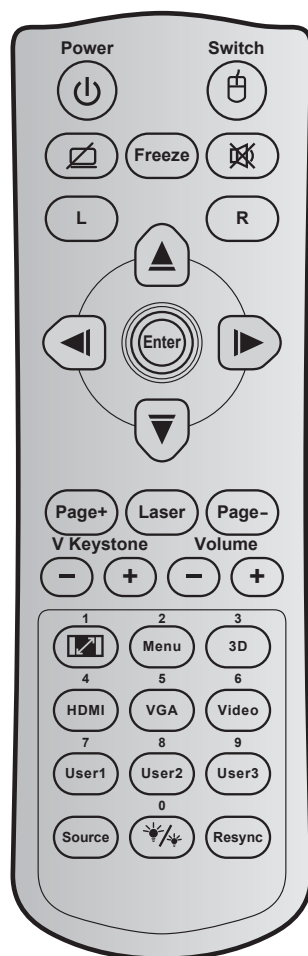

| Tlačítko                     | Kód tlačítka | Potisk tlačítka | Popis   |
|------------------------------|--------------|-----------------|---|
| Napájecí                     | 81           | Zapnutí/vypnutí | Stisknutím zapnete/vypnete projektor.   |
| Spínač                       | 3E           | Spínač          | Stisknutím tohoto tlačítka lze zapnout/vypnout režim USB myši.                  |
| Žádný obraz / ztlumení zvuku | 8A           |                 | Stisknutím tohoto tlačítka lze skrýt / zobrazit obraz a vypnout / zapnout zvuk. |
| Blokováno                    | 8B           | Blokováno       | Stisknutím tohoto tlačítka lze znehybnit obraz projektoru.                      |
| Ztlumit                      | 92           |                 | Stisknutím tohoto tlačítka lze dočasně vypnout / zapnout zvuk.                  |
| Levé klepnutí myši           | CB           | L               | Slouží jako klepnutí levým tlačítkem myši.                                      |
| Pravé klepnutí myši          | CC           | R               | Slouží jako klepnutí pravým tlačítkem myši.                                     |
| Čtyři směrové klávesy výběru | C6           | Šipka nahoru    | Tlačítka ▲ ▼ ◀ ▶ slouží k výběru položek nebo k úpravám výběru.                 |
|                              | C8           | Šipka vlevo     |   |
|                              | C9           | Šipka vpravo    |   |
|                              | C7           | Šipka dolů      |   |
| Vstoupit                     | C5           | Vstoupit        | Potvrďte výběr položky.   |
|                              | CA           | Vstoupit        |   |

| Tlačítko                                    |  | Kód tlačítka     | Potisk tlačítka         | Popis   |
|---|--|------------------|-------------------------|---|
| Strana -                                    |  | C2               | Strana -                | Stisknutím tohoto tlačítka posunete stránku dolů.   |
| Laser                                       |  | Není k dispozici | Laser                   | Slouží jako laserové ukazovátko.  |
| Strana +                                    |  | C1               | Strana +                | Stisknutím tohoto tlačítka posunete stránku nahoru.   |
| Vertikální sbíhavost                        |  | 85               | Sbíhavost+              | Stisknutím tohoto tlačítka lze upravit lichoběžníkové zkreslení obrazu způsobené nakláněním projektoru.   |
|   |  | 84               | Sbíhavost-              |   |
| Hlasitost                                   |  | 8C               | Hlasitost +             | Stisknutím tohoto tlačítka lze zvýšit / snížit hlasitost.   |
|   |  | 8F               | Hlasitost -             |   |
| Projekční poměr / 1                         |  | 98               | / 1                     | <ul style="list-style-type: none"> <li>Stisknutím změníte poměr stran zobrazeného obrazu.</li> <li>Slouží jako číslo „1“ na číselné klávesnici.</li> </ul>  |
| Menu / 2                                    |  | 88               | Menu / 2                | <ul style="list-style-type: none"> <li>Stisknutím tohoto tlačítka zobrazíte nebo ukončíte nabídky OSD projektoru.</li> <li>Slouží jako číslo „2“ na číselné klávesnici.</li> </ul>                      |
| Tři rozměry / 3                             |  | 93               | Tři rozměry / 3         | <ul style="list-style-type: none"> <li>Stisknutím tohoto tlačítka ručně vyberte režim 3D, který odpovídá vašemu 3D obsahu.</li> <li>Slouží jako číslo „3“ na číselné klávesnici.</li> </ul>             |
| HDMI / 4                                    |  | 86               | HDMI/4                  | <ul style="list-style-type: none"> <li>Stisknutím tohoto tlačítka vyberete zdroj HDMI.</li> <li>Slouží jako číslo „4“ na číselné klávesnici.</li> </ul>   |
| VGA / 5                                     |  | D0               | VGA/5                   | <ul style="list-style-type: none"> <li>Stisknutím tohoto tlačítka vyberete zdroj VGA.</li> <li>Slouží jako číslo „5“ na číselné klávesnici.</li> </ul>  |
| Video / 6                                   |  | D1               | Video / 6               | <ul style="list-style-type: none"> <li>Stisknutím tohoto tlačítka vyberte zdroj kompozitního videa.</li> <li>Slouží jako číslo „6“ na číselné klávesnici.</li> </ul>                                    |
| Uživatel1 / 7; Uživatel2 / 8; Uživatel3 / 9 |  | D2               | Uživatel 1/7            | <ul style="list-style-type: none"> <li>Tlačítka definovaná uživatelem. Pokyny pro nastavení viz strana 45.</li> <li>Slouží jako čísla „7“, „8“ a „9“ na číselné klávesnici.</li> </ul>                  |
|   |  | D3               | Uživatel 2/8            |   |
|   |  | D4               | Uživatel 3/9            |   |
| Source                                      |  | C3               | Source                  | Stisknutím tohoto tlačítka vyberte některý vstupní signál.  |
| Mód jasu / 0                                |  | 96               | / 0                     | <ul style="list-style-type: none"> <li>Stisknutím tohoto tlačítka se automaticky upraví jas obrazu pro dosažení optimálního kontrastu.</li> <li>Slouží jako číslo „0“ na číselné klávesnici.</li> </ul> |
| Opakovaná synchronizace                     |  | C4               | Opakovaná synchronizace | Stisknutím tohoto tlačítka automaticky synchronizuje projektor se vstupním zdrojem.   |









# DODATEČNÉ INFORMACE

## Odstraňování problémů

Dojde-li k problémům s projektorem, řiďte se následujícími informacemi. Pokud problem přetrvává, kontaktujte prosím Vašeho lokálního distributora nebo servisní centrum.

### Problémy s obrazem

-  *Na promítací ploše se neobjevuje žádný obraz.*
- Ujistěte se, že jsou všechny kabely a spojení správně a pevně připojeny, jak je popsáno v kapitole „Instalace“.
  - Zkontrolujte, zda v konektorech nejsou ohnuty či odlomeny kolíky.
  - Zkontrolujte, zda je projekční lampka správně nainstalovaná. Viz část „Výměna lampy“.
  - Zkontrolujte, zda není zapnutá funkce „Ztlumit AV“.
-  *Obraz je rozostřený*
- Upravte podle potřeby zaostřovacím kroužkem.
  - Ujistěte se, zda se promítací plocha nachází v požadované vzdálenosti od projektoru. (Viz stránky 79-83).
-  *Obraz se táhne, pokud je zobrazení v režimu 16:9 DVD.*
- Když přehráváte anamorfní DVD nebo 16:9 DVD, projektor zobrazí nejlepší obraz ve formátu 16:9 na straně projektoru.
  - Přehráváte-li titul ve formátu LBX, změňte formát projektoru pomocí nabídky zobrazené na ploše (OSD).
  - Přehráváte-li titul ve formátu 4:3, změňte formát 4:3 v projektoru pomocí nabídky zobrazené na ploše (OSD).
  - Na vašem DVD přehrávači nastavte formát zobrazení s poměrem stran 16:9 (široký).
-  *Obraz je příliš malý nebo příliš velký*
- Nastavte zoomovací páčku na horní straně projektoru.
  - Projektor posuňte blíže nebo dále od promítací plochy.
  - Stiskněte „Nabídka“ na panelu projektoru a přejděte na „Obrázek > Projekční poměr“. Vyzkoušejte různá nastavení.
-  *Obraz má zešikmené boční okraje:*
- Je-li to možné, změňte polohu projektoru tak, aby byl směřoval na střed promítací plochy a byl pod ní.
  - Upravte nastavení pomocí „Obrázek > Sbíhavost“ v nabídce OSD.
-  *Obraz je převrácený*
- V nabídce OSD vyberte funkci „Nastavení > Projekce“ upravte směr obrazu.
-  *Rozmazaný dvojitý obraz*
- Stisknutím tlačítka „3D“ a přepnutím na „Vyp.“ zabráníte rozmazanému dvojitému 2D obrazu.

# DODATEČNÉ INFORMACE



## *Dva obrazy, formát vedle-sebe*

- Stisknutím tlačítka „3D“ a přepnutím na „SBS“ správně zobrazíte vstupní signál HDMI 1.3 2D 1080i vedle-sebe.



## *Obraz se nezobrazuje ve 3D*

- Zkontrolujte, zda není vybitá baterie v 3D brýlích.
- Zkontrolujte, zda jsou 3D brýle zapnuté.
- Když je vstupní signál HDMI 1.3 2D (1080i vedle sebe), stiskněte tlačítko „3D“ a přepněte na „SBS“.

## **Jiné problémy**



## *Projektor přestal reagovat na všechny ovládací prvky*

- Pokud je to možné, projektor vypněte, odpojte napájecí kabel od sítě a počkejte nejméně 20 sekund.



## *Lampa vyhořela nebo praskla*

- Když lampa dospěje ke konci své životnosti, vyhoří nebo hlasitě praskne. Pokud se toto stane, projektor nelze zapnout, dokud lampa nebude vyměněna. Při výměně lampy postupujte podle pokynů v části „Výměna lampy“ na stránkách 74-75.

## **Problémy s dálkovým ovládáním**



## *Nefunguje-li dálkové ovládání*

- Zkontrolujte, zda je pracovní úhel dálkového ovládání v rozsahu  $\pm 15^\circ$  vůči přijímači IR na projektoru.
- Mezi dálkovým ovládáním a projektorem nesmí být překážky. Postavte se do vzdálenosti nejvíc 6 m od projektoru.
- Zkontrolujte správné vložení baterií.
- Pokud jsou baterie vybité, vyměňte je.

# DODATEČNÉ INFORMACE





## Varovné indikátory

Když se rozsvítí nebo rozblikají výstražné indikátory (viz níže), projektor se automaticky vypne:

- Indikátor LED „LAMPA“ svítí červeně a pokud indikátor „Napájení/pohotovostní režim“ bliká červeně.
- Indikátor LED „TEPLOTA“ svítí červeně a pokud indikátor „Napájení/pohotovostní režim“ bliká červeně. Znamená to, že projektor je přehřátý. Za normálních okolností se může projektor znovu zapnout.
- Indikátor LED „TEPLOTA“ bliká červeně a pokud indikátor „Napájení/bezpečnostní režim“ bliká červeně.

Odpojte napájecí kabel od projektoru, počkejte 30 sekund a akci zopakujte. Pokud se výstražné indikátory znovu rozsvítí, požádejte o pomoc nejbližší servisní středisko.

### Zprávy indikátorů LED

| Message                                    |  Indikátor LED napájení |  Indikátor LED napájení |  Indikátor LED teploty |  Indikátor LED lampy |
|--|--|--|---|---|
|  | (Červený)  | (Zelená nebo modrá)  | (Červený)   | (Červený)   |
| Pohotovostní stav (Vstupní napájecí šňůra) | Stále svítí  |  |   |   |
| Zapnuto (zahřívání)                        |  | Bliká<br>(0,5 sec nesvítí / 0,5 sec svítí)   |   |   |
| Zapnuto a lampa svítí                      |  | Stále svítí  |   |   |
| Vypnutí (Chlazení)                         |  | Bliká<br>(0,5 sec nesvítí / 0,5 sec svítí).<br>Po vypnutí ventilátoru chlazení znovu svítí červeně.      |   |   |
| Krátké shrnutí (100 sec)                   |  | Bliká<br>(0,25 sec nesvítí / 0,25 sec svítí)   |   |   |
| Chyba (lampa nefunguje)                    | Bliká  |  |   | Stále svítí   |
| Chyba (Závada ventilátoru)                 | Bliká  |  | Bliká   |   |
| Chyba (přehřívání)                         | Bliká  |  | Stále svítí   |   |

- Vypnutí:

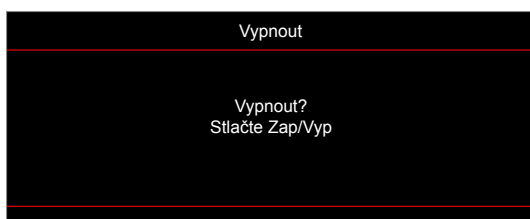

- Upozornění na stav lampy:

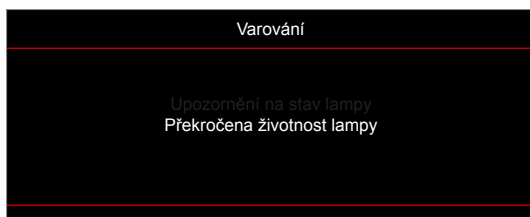

# DODATEČNÉ INFORMACE

- Upozornění na stav teploty:

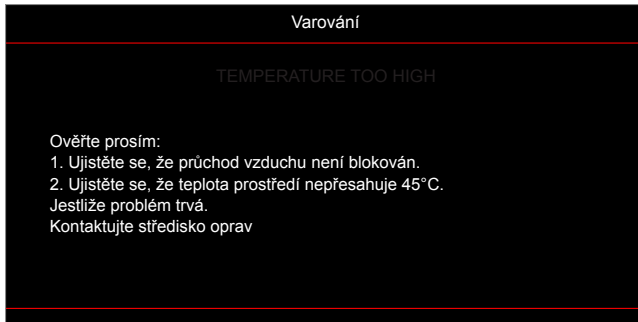

- Závada vent:

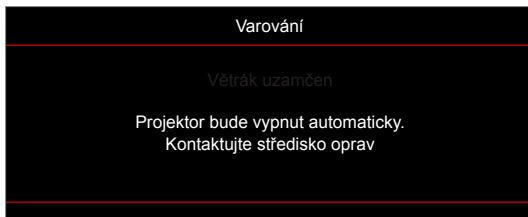

- Mimo rozsahu zobrazení:

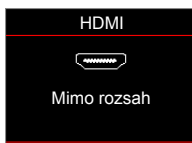

- Varování při vypnutí:

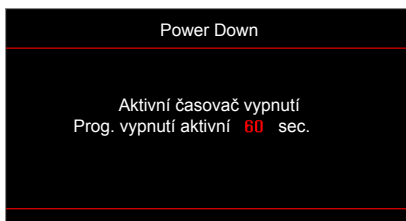

- Bezpečnostní časový alarm:

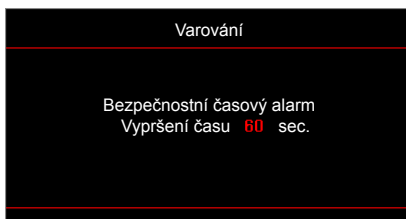

# DODATEČNÉ INFORMACE

## Technické údaje

| Optika                       | Popis   |
|------------------------------|---|
| Nativní rozlišení            | 1080P / WUXGA / SVGA / XGA / WXGA   |
| Objektiv                     | Ruční zoom a ruční ostření  |
| Velikost obrazu (úhlopříčně) | 1080P:<br>- 26"~299"<br>WUXGA:<br>- 27"~299"<br>SVGA / XGA / WXGA:<br>- 27,78"~304,4"           |
| Vzdálenost promítání         | 1080P/WUXGA:<br>- 1 ~ 10 m (rozsah ostření)<br>SVGA / XGA / WXGA:<br>- 1 ~ 12m (rozsah ostření) |

| Elektro                | Popis  |
|------------------------|--|
| Reprodukce barev       | 1073,4 milionů barev   |
| Frekvence vykreslování | - Frekvence vodorovného vykreslování: 15,375 - 91,146 kHz<br>- Frekvence svislého vykreslování: 50 - 85 Hz (120 Hz pro funkci 3D projektoru) |
| Zabudovaný reproduktor | Ano, 10 W  |
| Výstup napájení USB    | - WUXGA_1080P: 5V ~ 1.5A<br>- SVGA_XGA_WXGA: 5V ~ 1A   |
| Napájení               | 100 - 240 V~ 50/60 Hz  |
| Vstupní proud          | 2,8 - 1,0 A  |

| Rozměry a hmotnost      | Popis   |
|-------------------------|---|
| Orientace při instalaci | Přední, Zadní, Strop-nahoře, Zadní-nahoře   |
| Rozměry                 | - 316 mm (Š) x 243,5 mm (H) x 98 mm (V) (bez nožek)<br>- 316 mm (Š) x 243,5 mm (H) x 108.5 mm (V) (s nožkami) |
| Hmotnost                | 2,9 kg  |
| Provozní prostředí      | Provoz při teplotě 5 ~ 40°C , 10 až 85 % vlhkost (bez kondenzace)   |

**Poznámka:** Změny specifikací bez předchozího upozornění vyhrazeny.



# DODATEČNÉ INFORMACE

## Globální zastoupení Optoma

V případě potřeby servisních služeb nebo konzultace se obraťte na místní zastoupení firmy.



### USA

3178 Laurelview Ct.  
Fremont, CA 94538, USA  
www.optomausa.com

 888-289-6786  
 510-897-8601  
 [services@optoma.com](mailto:services@optoma.com)



### Kanada

3178 Laurelview Ct.  
Fremont, CA 94538, USA  
www.optomausa.com

 888-289-6786  
 510-897-8601  
 [services@optoma.com](mailto:services@optoma.com)

### Latinská Amerika

3178 Laurelview Ct.  
Fremont, CA 94538, USA  
www.optomausa.com

 888-289-6786  
 510-897-8601  
 [services@optoma.com](mailto:services@optoma.com)



### Evropa

Unit 1, Network 41, Bourne End Mills  
Hemel Hempstead, Herts,  
HP1 2UJ, United Kingdom  
www.optoma.eu  
Servisní tel : +44 (0)1923 691865

 +44 (0) 1923 691 800  
 +44 (0) 1923 691 888  
 [service@tsc-europe.com](mailto:service@tsc-europe.com)



### Benelux BV

Randstad 22-123  
1316 BW Almere  
The Netherlands  
www.optoma.nl

 +31 (0) 36 820 0252  
 +31 (0) 36 548 9052



### Francie

Bâtiment E  
81-83 avenue Edouard Vaillant  
92100 Boulogne Billancourt, France

 +33 1 41 46 12 20  
 +33 1 41 46 94 35  
 [savoptoma@optoma.fr](mailto:savoptoma@optoma.fr)



### Španělsko

C/ José Hierro,36 Of. 1C  
28522 Rivas VaciaMadrid,  
Spain

 +34 91 499 06 06  
 +34 91 670 08 32



### Německo

Wiesenstrasse 21 W  
D40549 Düsseldorf,  
Germany

 +49 (0) 211 506 6670  
 +49 (0) 211 506 66799  
 [info@optoma.de](mailto:info@optoma.de)

### Skandinávie



Lerpeveien 25  
3040 Drammen  
Norway

 +47 32 98 89 90  
 +47 32 98 89 99  
 [info@optoma.no](mailto:info@optoma.no)

PO.BOX 9515  
3038 Drammen  
Norway

### Korea

WOOMI TECH.CO.,LTD.  
4F, Minu Bldg.33-14, Kangnam-Ku,  
Seoul,135-815, KOREA  
korea.optoma.com

 +82+2+34430004  
 +82+2+34430005



### Japonsko

東京都足立区綾瀬3-25-18  
株式会社オーエス  
コンタクトセンター: 0120-380-495

 [info@os-worldwide.com](mailto:info@os-worldwide.com)  
[www.os-worldwide.com](http://www.os-worldwide.com)



### Tchaj-wan

12F., No.213, Sec. 3, Beixin Rd.,  
Xindian Dist., New Taipei City 231,  
Taiwan, R.O.C.  
www.optoma.com.tw

 +886-2-8911-8600  
 +886-2-8911-6550  
 [services@optoma.com.tw](mailto:services@optoma.com.tw)  
[asia.optoma.com](http://asia.optoma.com)



### Hongkong

Unit A, 27/F Dragon Centre,  
79 Wing Hong Street,  
Cheung Sha Wan,  
Kowloon, Hong Kong

 +852-2396-8968  
 +852-2370-1222  
[www.optoma.com.hk](http://www.optoma.com.hk)

### Čína

5F, No. 1205, Kaixuan Rd.,  
Changning District  
Shanghai, 200052, China

 +86-21-62947376  
 +86-21-62947375  
[www.optoma.com.cn](http://www.optoma.com.cn)



P/N:36.7AZ01G002-A