

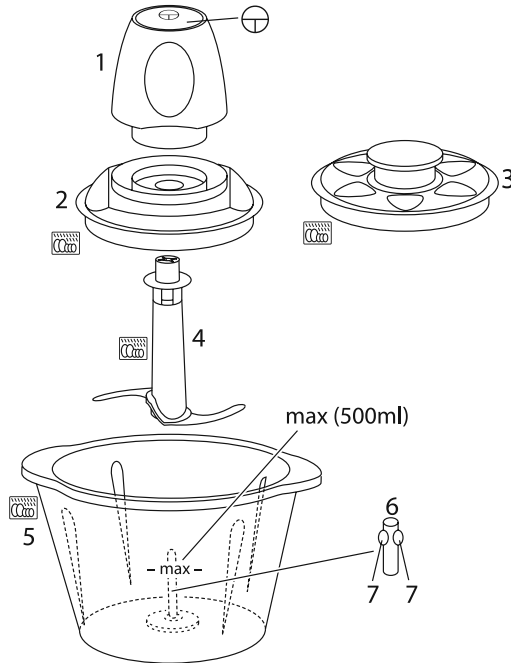

Russell Hobbs







instructions	2	pokyny (Čeština)	26
Bedienungsanleitung	4	pokyny (Slovenčina)	28
mode d'emploi	6	instrukcja	30
instructies	8	upute	32
istruzioni per l'uso	10	navodila	34
instrucciones	12	οδηγίες	36
instruções	14	utasítások	38
brugsanvisning	16	talimatlar	40
bruksanvisning (Svenska)	18	instručníni	42
bruksanvisning (Norsk)	20	инструкции (Български)	44
käyttöohjeet	22	تعليمات للاستخدام	47
инструкции (Русский)	24		



Read the instructions, keep them safe, pass them on if you pass the appliance on. Remove all packaging before use.

IMPORTANT SAFEGUARDS

Follow basic safety precautions, including:

- 1 This appliance can be used by persons with reduced physical, sensory or mental capabilities or lack of experience and knowledge if they have been supervised/instructed and understand the hazards involved.
 - Children must not use or play with the appliance.
 - Keep the appliance and cable out of reach of children.
-  To avoid injury, take care handling the blades, emptying the jug, and cleaning.
-  Do not add hot liquid (over 40°C), as it may be ejected due to sudden steaming.
-  Misuse of the appliance may cause injury.
- 2 Unplug the appliance before assembly, disassembly, or cleaning.
- 3 Don't leave the appliance unattended while plugged in.
- 4 If the cable is damaged, it must be replaced by the manufacturer, its service agent, or someone similarly qualified, to avoid hazard.
-  Don't put the motor unit in liquid.

diagrams	2 processing lid	5 bowl
⊕ switch	3 storage lid	6 spindle
1 motor unit	4 blade unit	7 flanges

- 5 Don't use the appliance for any purpose other than those described in these instructions.
- 6 Don't use the appliance if it's damaged or malfunctions.

household use only

PREPARATION

- 1 Unplug the appliance.
- 2 Lift the motor unit off the bowl. Lift the processing lid off the bowl.
- 3 Lower the blade unit over the spindle in the bottom of the bowl.
- 4 You may have to turn it slightly, to fit over the flanges on the spindle.
- 5 It's spring-loaded, so you'll feel some resistance as you push it down.
- 6 Put the food in the bowl.
 - a) Don't try to chip ice, don't try to chop raw meat, and take great care with the blades.
 - b) Don't fill above **max**.
 - c) Don't process hard foods – i.e. anything you can't cut easily with a kitchen knife.
 - d) Don't chop big bits – maximum 18mm cubes.
- 7 Align the central hole in the processing lid with the top of the blade unit, and lower the lid on to the bowl.
- 8 Lower the motor unit on to the processing lid.
- 9 You may have to turn it slightly, to engage the top of the blade unit.
- 10 Put the plug into the power socket.
- 11 Press the switch to start the motor, release it to switch off.
- 12 It's best to run the motor in bursts of a few seconds at a time, and inspect the results between bursts.
- 13 Don't run the motor for more than 1 minute, or it may overheat. After 1 minute, switch off for at least 3 minutes, to let the motor cool.

DONE?

- 14 Unplug the appliance.
- 15 Lift the motor unit off the bowl. Lift the processing lid off the bowl.
- 16 Put a finger on top of the blade unit, to stop it falling out.
- 17 Tip the processed contents out of the bowl.
- 18 Alternatively, hold the plastic part of the blade unit, turn it to free it from the spindle flanges, and lift it straight up and out of the bowl.
- 19 Fit the storage lid to the bowl.

CARE AND MAINTENANCE

- 20 Unplug the appliance.
- 21 Wipe the outside of the motor unit with a clean damp cloth.
- 22 Clean the inside of the blade unit with a toothpick.
- 23 Hand wash the removable parts.

 You may wash these parts in a dishwasher, but the harsh environment inside the dishwasher will affect the surface finishes.
- 24 The damage should be cosmetic only, and should not affect the operation of the appliance.

ENVIRONMENTAL PROTECTION

To avoid environmental and health problems due to hazardous substances in electrical and electronic goods, appliances marked with this symbol mustn't be disposed of with unsorted municipal waste, but recovered, reused, or recycled.

recipes are available on our website: <http://www.russellhobbs.com/ifu/550931>

Lesen Sie die Anleitung, bewahren Sie sie auf und falls Sie das Gerät an Dritte abgeben, geben Sie auch die Anleitung mit. Entfernen Sie die Verpackung vollständig, bevor Sie das Gerät einschalten.



WICHTIGE SICHERHEITSHINWEISE

Beachten Sie bitte folgende grundlegende Vorsichtsmaßnahmen:

- 1 Dieses Gerät ist für die Nutzung von Personen mit eingeschränkten physischen, sensorischen oder geistigen Fähigkeiten oder Mangel an Erfahrung und Wissen geeignet, wenn ihnen die Handhabung erklärt wurde/sie dabei beaufsichtigt werden und ihnen die damit verbundenen Gefahren bewusst sind.
 - Kinder dürfen das Gerät weder verwenden noch damit spielen.
 - Bewahren Sie das Gerät und das Kabel außer Reichweite von Kindern auf.
- ⚠ Um Verletzungen zu vermeiden, seien Sie beim Umgang mit den Messern, beim Leeren des Mixbehälters sowie bei der Reinigung vorsichtig.
- ⚠ Füllen Sie keine heiße Flüssigkeit (höher als 40°C) ein, da diese durch plötzlichen Dampfausstoß austreten kann.
- ⚠ Bei nicht ordnungsgemäßem Gebrauch kann es zu Verletzungen kommen.
- 2 Ziehen Sie vor dem Auf- oder Abbau oder der Reinigung des Geräts den Netzstecker vom Strom.
- 3 Das Gerät nicht unbeaufsichtigt stehen lassen, wenn sich der Stecker in der Steckdose befindet.
- 4 Weist das Kabel Beschädigungen auf, muss es vom Hersteller, einer Wartungsvertretung des Herstellers oder einer qualifizierten Fachkraft ersetzt werden, um eine mögliche Gefährdung auszuschließen.
- ⊘ Legen Sie die Motoreinheit nicht in Flüssigkeit.
- 5 Benutzen Sie das Gerät ausschließlich zu den in diesen Anweisungen beschriebenen Zwecken.
- 6 Benutzen Sie das Gerät keinesfalls, wenn es beschädigt ist oder Fehlfunktionen zeigt.

Nur für den Gebrauch im Haushalt geeignet



VORBEREITUNG

- 1 Ziehen Sie das Netzkabel heraus.
- 2 Nehmen Sie die Antriebseinheit vom Behälter ab. Entfernen Sie den Deckel mit dem Aufsatz für die Antriebseinheit.
- 3 Stecken Sie die Messereinheit auf die Achse in der Mitte des Behälters.

Zeichnungen	2 Deckel mit Aufsatz für die Antriebseinheit	5 Behälter
 Schalter	3 Aufbewahrungsdeckel	6 Achse
1 Motoreinheit	4 Messereinheit	7 Noppen

- 4 Möglicherweise müssen Sie die Einheit etwas drehen, bis sie über den Noppen auf der Achse einrastet.
- 5 Sie ist mit einer Feder ausgestattet, deshalb fühlen Sie möglicherweise einen gewissen Widerstand, wenn Sie die Einheit nach unten drücken.
- 6 Füllen Sie das zu verarbeitende Gut in den Behälter.
 - a) Versuchen Sie allerdings nicht, Eis oder rohes Fleisch zu hacken und achten Sie insbesondere darauf, dass die Klingen nicht beschädigt werden.
 - b) Nicht über die **max**-Markierung befüllen.
 - c) Verarbeiten Sie keine harten Nahrungsmittel – d.h. alles was man nicht problemlos mit einem Küchenmesser schneiden kann.
 - d) Verarbeiten Sie keine großen Stücke – die Würfel dürfen höchstens 18 mm groß sein.
- 7 Bringen Sie die Öffnung in der Mitte des Deckels (mit Aufsatz für die Antriebseinheit) in eine Linie mit der Oberseite der Klingeneinheit und setzen Sie den Deckel auf den Behälter.
- 8 Setzen Sie die Antriebseinheit auf den Deckel (mit dem Aufsatz für die Antriebseinheit).
- 9 Möglicherweise müssen Sie sie leicht drehen damit sie ins obere Ende des Messers einrastet.
- 10 Gerätenetzstecker in die Steckdose stecken.
- 11 Drücken Sie den Knopf um den Motor zu starten, lassen Sie ihn los, um das Gerät wieder auszuschalten.
- 12 Am Besten ist es den Motor in Schüben von wenigen Sekunden laufen zu lassen und dabei das Ergebnis zwischen den Schüben zu beobachten.
- 13 Den Motor nicht länger als 1 Minute lang laufen lassen – er könnte sonst heißlaufen. Nach 1 Minute den Motor mindestens 3 Minuten lang ausschalten, damit der Motor abkühlen kann.

FERTIG?

- 14 Den Stecker des Geräts aus der Steckdose ziehen.
- 15 Nehmen Sie die Antriebseinheit vom Behälter ab. Entfernen Sie den Deckel mit dem Aufsatz für die Antriebseinheit.
- 16 Halten Sie einen Finger auf die Messereinheit, so dass diese nicht herausfallen kann.
- 17 Kippen Sie den verarbeiteten Inhalt aus dem Behälter.
- 18 Oder halten Sie die Messereinheit am Plastikelement, drehen Sie die Einheit, um sie von den Noppen der Achse zu lösen, und ziehen Sie sie gerade nach oben aus dem Behälter.
- 19 Verschließen Sie den Behälter mit dem Aufbewahrungsdeckel.

PFLEGE UND INSTANDHALTUNG

- 20 Den Stecker des Geräts aus der Steckdose ziehen.
- 21 Die Außenseite der Motoreinheit mit einem sauberen feuchten Tuch abwischen.
- 22 Reinigen Sie die Innenseite der Messereinheit mit einem Zahnstocher.
- 23 Reinigen Sie die abnehmbaren Teile nur mit der Hand.
-  Sie können diese Teile im Geschirrspüler reinigen.
- 24 Bei Verwendung eines Geschirrspülers kann das raue Umfeld im Geschirrspüler die Oberflächenlackierung beschädigen.
- 25 Die Beschädigung ist nur kosmetisch und beeinträchtigt nicht die Funktion des Gerätes.

UMWELTSCHUTZ

Auf Grund der in elektrischen und elektronischen Geräten verwendeten umwelt- und gesundheitsschädigenden Stoffe dürfen Geräte, die mit diesem Symbol gekennzeichnet sind, nicht über den normalen Hausmüll entsorgt werden, sondern müssen wiederaufbereitet, wiederverwertet oder recycelt werden.

Rezepte finden Sie auf unserer Website: <http://www.russellhobbs.com/ifu/550931>

Lisez les instructions, conservez-les et transférez-les si vous transférez l'appareil. Retirez tous les emballages avant utilisation.



PRÉCAUTIONS IMPORTANTES

Suivez les précautions essentielles de sécurité, à savoir:

- 1 Cet appareil peut être utilisé par des personnes aux aptitudes physiques, sensorielles ou mentales réduites ou ne possédant pas l'expérience et les connaissances suffisantes, pour autant que ces personnes soient supervisées/aient reçu des instructions et soient conscientes des risques encourus.
 - Les enfants ne doivent pas utiliser ni jouer avec l'appareil.
 - Tenez l'appareil et le câble hors de portée des enfants.
- ⚠ Pour éviter toute blessure, faites preuve de prudence lors de la manipulation des lames, de la vidange du bol et du nettoyage de l'appareil.
- ⚠ Veillez à ne pas ajouter de liquide chaud (à une température supérieure à 40°C), car il pourrait être expulsé par un coup de vapeur brusque.
- ⚠ Une utilisation inappropriée de l'appareil peut causer des blessures.
- 2 Débranchez l'appareil avant le montage, le démontage ou le nettoyage.
- 3 Ne laissez pas l'appareil sans surveillance lorsqu'il est branché.
- 4 Si le câble est abîmé, vous devez le faire remplacer par le fabricant, un de ses techniciens agréés ou une personne également qualifiée, pour éviter tout danger.
- ⊘ Veillez à ne pas plonger le bloc moteur dans du liquide.
- 5 N'utilisez pas l'appareil à d'autres fins que celles décrites dans ce mode d'emploi.
- 6 N'utilisez pas l'appareil s'il est endommagé ou s'il ne fonctionne pas correctement.

pour un usage domestique uniquement

👁 PRÉPARATION

- 1 Débranchez l'appareil.
- 2 Retirez le bloc moteur du bol. Enlevez le support d'entraînement du bol.
- 3 Emboîtez le bloc-lames sur l'axe du bol.
- 4 Vous aurez peut-être besoin de le tourner légèrement pour que le bloc-lames épouse parfaitement les ailettes de l'axe.
- 5 Il se peut que vous ressentiez une certaine résistance en le poussant, dû au ressort.
- 6 Mettez les aliments dans le bol.
 - a) N'essayez pas de piler de la glace ou de hacher de la viande crue et faites attention aux lames.
 - b) Ne remplissez pas au-delà de la limite **max**.

schémas	2 support d'entraînement	5 bol
 interrupteur	3 couvercle	6 axe
1 bloc moteur	4 bloc des lames	7 ailettes

- c) Ne travaillez pas les denrées alimentaires dures; c'est-à-dire tout ce qu'on ne peut pas couper sans problème.
- d) Ne traitez pas de trop gros morceaux. Traitez des cubes de max. 18 mm.
- 7 Alignez la partie supérieure du bloc-lames sur le trou central du support d'entraînement et placez le support sur le bol.
- 8 Placez le bloc-moteur sur le support d'entraînement.
- 9 Vous devez légèrement tourner le bloc moteur pour le laisser s'insérer le bloc des lames.
- 10 Mettez la fiche dans la prise de courant.
- 11 Appuyez sur l'interrupteur pour démarrer le moteur, relâchez l'interrupteur pour l'arrêter.
- 12 Il vaut mieux de laisser fonctionner le moteur pendant quelques secondes et regarder le résultat.
- 13 Ne faites pas fonctionner l'appareil plus d'une minute d'affilée afin d'éviter qu'il ne surchauffe. Après une minute, laissez reposer l'appareil pendant au moins 3 minutes pour que le moteur se refroidisse.

PRÊT?

- 14 Débranchez l'appareil.
- 15 Retirez le bloc moteur du bol. Enlevez le support d'entraînement du bol.
- 16 Pressez un doigt sur le bloc des lames pour éviter que le bloc sorte.
- 17 Videz le contenu du bol.
- 18 Vous pouvez également saisir le bloc-lames par son embout plastique, en le faisant tourner de manière à le libérer des ailettes de l'axe, pour ensuite tirer dessus et l'extraire du bol.
- 19 Mettez le couvercle sur le bol.

SOINS ET ENTRETIEN

- 20 Débranchez l'appareil.
- 21 Essuyez l'extérieur du bloc moteur à l'aide d'un chiffon humide propre.
- 22 Nettoyez le côté intérieur du bloc des lames avec un cure-dent.
- 23 Lavez à la main les pièces amovibles.
-  Vous pouvez laver ces pièces dans un lave-vaisselle.
- 24 Toutefois, les conditions de lavage au lave-vaisselle affecteront la finition de la surface de l'appareil.
- 25 Cela affecte l'apparence de l'appareil, non pas son fonctionnement.

PROTECTION ENVIRONNEMENTALE

Afin d'éviter des problèmes environnementaux ou de santé occasionnés par les substances dangereuses contenues dans les appareils électriques et électroniques, les appareils présentant ce symbole ne peuvent pas être éliminés avec les déchets ménagers, mais doivent faire l'objet d'une récupération sélective en vue de leur réutilisation ou recyclage.

des recettes sont disponibles sur notre site Web:

<http://www.russellhobbs.com/ifu/550931>

Lees de instructies, bewaar ze goed en geef ze met het apparaat mee wanneer u deze aan een derde geeft. Verwijder alle verpakkingsmaterialen voor gebruik.



BELANGRIJKE VEILIGHEIDSMATREGELEN

Volg de gebruikelijke veiligheidsmaatregelen, zoals:

- 1 Dit apparaat kan onder toezicht worden gebruikt door personen met verminderde lichamelijke, zintuiglijke of geestelijke vermogens of die gebrek aan ervaring of kennis hebben als iemand hen heeft uitgelegd hoe het apparaat moet worden gebruikt en ze de gevaren verstaan.
 - Kinderen mogen het apparaat niet gebruiken of ermee spelen.
 - Bewaar het apparaat en de kabel buiten het bereik van kinderen.
 - ⚠ Ga voorzichtig om met de mesjes, het ledigen van de kan en het schoonmaken van het apparaat om letsels te vermijden.
 - ⚠ Giet geen hete vloeistoffen (warmer dan 40 C) in het apparaat aangezien deze stoom kunnen veroorzaken.
 - ⚠ Verkeerd gebruik van het apparaat kan leiden tot letsels.
- 2 Verwijder de stekker uit het stopcontact voordat u het apparaat monteert, demonteert of schoonmaakt.
- 3 Laat het apparaat niet onbeheerd achter, terwijl de stekker in het stopcontact zit.
- 4 Indien het snoer beschadigd is, moet het door de fabrikant, een technicus of een ander deskundig persoon vervangen worden om eventuele risico's te vermijden.
- ⊘ Dompel de motoreenheid niet onder in een vloeistof.
- 5 Gebruik het apparaat niet voor andere doeleinden dan degene die in deze gebruiksaanwijzing worden beschreven.
- 6 Gebruik het apparaat niet bij beschadigingen of storingen.

uitsluitend voor huishoudelijk gebruik

VOORBEREIDING

- 1 Haal de stekker uit het stopcontact
- 2 Til de motoreenheid uit de kom. Til het deksel van de kom.
- 3 Laat de messeenheden zakken over de spil in de bodem van de kom.
- 4 Het is mogelijk dat u deze zachtjes moet draaien om de flenzen over de spil te passen.
- 5 Deze is voorzien van een veer en u zult dus een zekere weerstand ondervinden naarmate u neerdrukt.
- 6 Doe de etenswaren in de kom.
 - a) Probeer geen ijs of rauw vlees te hakken en ga heel zorgvuldig om met de mesjes.
 - b) Vul niet boven de **max.** markering.
 - c) Hak geen harde etenswaren – met andere woorden, alles wat niet gemakkelijk met een mes kan gesneden worden
 - d) het apparaat is niet geschikt voor te grote stukken; maximaal blokjes van ruim 18 mm.

afbeeldingen	2 deksel	5 kom
 schakelaar	3 opbergdeksel	6 spil
1 motoreenheid	4 messeneenheid	7 flenzen

- 7 Lijn de centrale opening in het deksel uit met de bovenzijde van de messeneenheid en laat het deksel zakken op de kom.
- 8 Laat de motoreenheid zakken op het deksel.
- 9 Het is mogelijk dat u dit zachtjes moet draaien om vast te grijpen aan de bovenzijde van de messeneenheid.
- 10 Steek de stekker in het stopcontact.
- 11 Druk op de schakelaar om de motor te starten, laat hem los om de motor uit te schakelen.
- 12 Het is beter de motor in korte salvo's van een aantal te gebruiken, en inspecteer de resultaten tussen salvo's.
- 13 Om oververhitting te voorkomen, dient u de motor niet langer dan 1 minuut onafgebroken te laten draaien. Zet het apparaat na 1 minute minstens 3 minuten uit om de motor te laten afkoelen.

KLAAR?

- 14 Haal de stekker van het apparaat uit het stopcontact.
- 15 Til de motoreenheid uit de kom. Til het deksel van de kom.
- 16 Plaats een vinger aan de bovenzijde van de messeneenheid zodat het niet kan vallen.
- 17 Giet de gehakte of gemalen inhoud uit de kom.
- 18 U kunt ook het plastic deel van de messeneenheid vasthouden, dit losdraaien van de asflenzen en het recht omhoog uit de kom tillen.
- 19 Plaats het opbergdeksel op de kom.

ZORG EN ONDERHOUD

- 20 Haal de stekker van het apparaat uit het stopcontact.
- 21 Neem de buitenkant van de motoreenheid af met een schone, vochtige doek.
- 22 Maak de binnenzijde van de messeneenheid schoon met een tandenstoker.
- 23 Was de afneembare onderdelen met de hand.
-  U kunt deze onderdelen in een vaatwasmachine wassen.
- 24 Wanneer u de vaatwasmachine gebruikt, zal dit de afwerking van de oppervlakten beïnvloeden.
- 25 De schade is normaal uitsluitend esthetisch en heeft geen invloed op de werking van het apparaat.

MILIEUBESCHERMING

Om milieu- en gezondheidsproblemen als gevolg van gevaarlijke stoffen in elektrische en elektronische producten te vermijden, mogen apparaten met dit symbool niet worden weggegooid met niet-gesorteerd gemeentelijk afval, maar moeten ze worden teruggewonnen, opnieuw gebruikt of gerecycled.

u vindt recepten op onze website:

<http://www.russellhobbs.com/ifu/550931>

Leggere le istruzioni e conservarle al sicuro. In caso di cessione dell'apparecchio ad altre persone, consegnare anche le istruzioni. Rimuovere tutto l'imballaggio prima dell'uso.



NORME DI SICUREZZA IMPORTANTI

Osservare le precauzioni fondamentali di sicurezza e in particolare quanto segue:

- 1 Questo apparecchio può essere utilizzato da persone con ridotte capacità fisiche, sensoriali o mentali o che manchino di esperienza o conoscenza dell'apparecchio, a condizione che siano controllate o istruite da un adulto e che siano in grado di capirne i rischi.
 - I bambini non devono utilizzare o giocare con l'apparecchio.
 - Tenere l'apparecchio ed il cavo fuori dalla portata dei bambini.
- ⚠ Per evitare lesioni, prestare la massima attenzione quando si maneggiano le lame, quando si svuota la caraffa e durante le operazioni di pulizia.
- ⚠ Non aggiungere liquido caldo (oltre 40°C), in quanto può essere espulso a causa di una improvvisa fuoriuscita di vapore.
- ⚠ L'uso errato dell'apparecchio può causare lesioni.
- 2 Scollegare l'apparecchio prima di montarlo, smontarlo o pulirlo.
- 3 Non lasciare l'apparecchio incustodito con la spina inserita.
- 4 Se il cavo è danneggiato, farlo cambiare dal fabbricante, da un rivenditore autorizzato o da personale similmente qualificato, per evitare incidenti.
- ⊘ Non immergere in sostanza liquida il gruppo del motore.
- 5 Non usare l'apparecchio per altri scopi se non quelli per i quali è stato progettato, di seguito descritti in questo manuale di istruzioni.
- 6 Non usare l'apparecchio se è danneggiato o funziona male.

solo per uso domestico



PREPARAZIONE

- 1 Staccare l'apparecchio dalla presa di corrente.
- 2 Rimuovere l'unità motore sollevandola dal contenitore. Rimuovere il coperchio di lavorazione sollevandolo dal contenitore.
- 3 Abbassare l'unità delle lame sull'alberino posto sul fondo del contenitore.
- 4 Può essere necessario ruotarla leggermente per fissarla sulle flange dell'alberino.
- 5 Poiché l'alberino è a molla, si avverte una certa resistenza quando si preme verso il basso.
- 6 Porre il cibo nel contenitore.
 - a) Non tritare ghiaccio o carne cruda. Prestare attenzione alle lame.
 - b) Non riempire oltre l'indicatore di livello **max**.
 - c) Non lavorare cibi duri, ovvero alimenti che non possono essere facilmente tagliati con un coltello da cucina.
 - d) Non utilizzarlo con pezzi grandi di cibo. Il massimo della dimensione consentita è di 18 mm cubi.

immagini	2 coperchio di lavorazione	5 contenitore
 interruttore	3 coperchio di conservazione	6 alberino
1 gruppo del motore	4 unità delle lame	7 flange

- 7 Allineare il foro centrale del coperchio di lavorazione all'estremità dell'unità delle lame e abbassare il coperchio sul contenitore.
- 8 Abbassare l'unità motore sul coperchio di lavorazione.
- 9 Può essere necessario ruotarla leggermente per innestare l'estremità dell'unità delle lame.
- 10 Inserire la spina nella presa di corrente.
- 11 Premere l'interruttore per avviare il motore, rilasciarlo per spegnere.
- 12 Si consiglia di azionare il motore a impulsi di alcuni secondi per volta, verificando i risultati tra un azionamento e l'altro.
- 13 Non tenere in funzione il motore per più di 1 minuto, altrimenti si potrebbe surriscaldare. Dopo 1 minuto, spegnere il frullatore per almeno altri 3 minuti per lasciare raffreddare il motore.

FINITO?

- 14 Staccare la spina dalla presa di corrente.
- 15 Rimuovere l'unità motore sollevandola dal contenitore. Rimuovere il coperchio di lavorazione sollevandolo dal contenitore.
- 16 Porre un dito sull'estremità dell'unità delle lame, affinché non cada.
- 17 Svuotare delicatamente il contenitore degli ingredienti lavorati.
- 18 In alternativa, tenere l'unità delle lame per la parte in plastica, ruotarla per rimuoverla dalle flange dell'alberino ed estrarla dal contenitore.
- 19 Fissare il coperchio di conservazione sul contenitore.

CURA E MANUTENZIONE

- 20 Staccare la spina dalla presa di corrente.
- 21 Passare un panno pulito inumidito sull'esterno del gruppo del motore.
- 22 Pulire la parte interna dell'unità delle lame con uno stuzzicadenti.
- 23 Lavare a mano le parti rimovibili.
-  Queste parti sono lavabili in lavastoviglie.
- 24 Se si usa la lavastoviglie, l'ambiente estremo al suo interno altera le finiture superficiali.
- 25 Il danno dovrebbe essere solo estetico e non dovrebbe modificare l'operatività dell'apparecchio.

PROTEZIONE AMBIENTALE

Per evitare danni all'ambiente e alla salute causati da sostanze pericolose delle parti elettriche ed elettroniche, gli apparecchi contrassegnati da questo simbolo non devono essere smaltiti con i rifiuti non differenziati ma recuperati, riutilizzati o riciclati.

le ricette sono disponibili sul nostro sito:

<http://www.russellhobbs.com/ifu/550931>

Lea las instrucciones, guárdelas en un lugar seguro y, en caso de dar el aparato a otra persona, entréguelas también. Retire todo el embalaje antes de usar el aparato.



MEDIDAS DE SEGURIDAD IMPORTANTES

Siga las precauciones básicas de seguridad, incluyendo:

- 1 Este aparato puede ser utilizado por personas inexpertas o con discapacidad física, sensorial o mental, siempre que hayan sido supervisadas o instruidas en su uso y comprendan los riesgos que conlleva.
 - No permita que los niños utilicen el aparato ni jueguen con él.
 - Mantenga el aparato y el cable fuera del alcance de los niños.
- ⚠ Para evitar cortes y quemaduras, tenga cuidado al manipular las cuchillas, al vaciar la jarra y al limpiar el aparato.
- ⚠ No añada líquidos calientes (a más de 40°C): pueden salpicar por un golpe brusco de vapor.
- ⚠ El uso inadecuado del aparato puede ocasionar heridas.
- 2 Desenchufe el aparato antes de montarlo, desmontarlo o limpiarlo.
- 3 No deje el aparato desatendido mientras está enchufado.
- 4 Si el cable está dañado, éste deberá ser cambiado por el fabricante, su agente de servicio, o alguien con cualificación similar para evitar peligro.
- ⊘ No sumerja la unidad motora en líquidos.
- 5 No use el aparato para ningún fin distinto a los descritos en estas instrucciones.
- 6 No use el aparato si está dañado o si no funciona bien.

solo para uso doméstico

👁 PREPARACIÓN

- 1 Desenchufe el aparato.
- 2 Retire la unidad motriz del recipiente. Retire la tapa de procesado del recipiente.
- 3 Baje la unidad de cuchillas por el eje de la parte inferior del recipiente.
- 4 Tal vez deba girarla ligeramente para ajustar las bridas en el eje.
- 5 Tal vez sienta Resistencia cuando presione, ya que cuenta con un muelle.
- 6 Ponga comida en el recipiente.
 - a) No trate de picar hielo ni de triturar carne cruda, y tenga mucho cuidado con la cuchilla.
 - b) No llene el aparato por encima de la señal de **max**.
 - c) No procese alimentos duros como (alimentos que no pueda cortar fácilmente con un cuchillo de cocina).
 - d) No procese pedazos grandes – cubitos de un máximo de 18mm.
- 7 Alinee el orificio central de la tapa de procesado con la parte superior de la unidad de cuchillas y baje la tapa sobre el recipiente.
- 8 Baje la unidad motriz sobre la tapa de procesado.
- 9 Tal vez deba girarla ligeramente para acoplar la parte superior de la unidad de cuchillas.
- 10 Enchufe el aparato a la corriente.

ilustraciones	2 tapa de procesado	5 recipiente
 interruptor	3 tapa de almacenamiento	6 eje
1 unidad motora	4 unidad de cuchillas	7 bridas

- 11 Mantenga presionado el interruptor para encender el motor y deje de presionarlo para detenerlo.
- 12 Conviene hacer funcionar el motor en ráfagas de varios segundos cada vez e inspeccionar los resultados entre ráfagas.
- 13 No haga funcionar el motor durante más de 1 minuto, ya que puede sobrecalentarse. Después de 1 minuto, apague el motor durante 3 minutos como mínimo para dejar que se enfríe.

¿YA ESTÁ HECHO?

- 14 Desenchufe el aparato.
- 15 Retire la unidad motriz del recipiente. Retire la tapa de procesado del recipiente.
- 16 Coloque un dedo en la parte superior de la unidad de cuchillas para que no se salga.
- 17 Retire del recipiente el contenido procesado.
- 18 Alternativamente, sujete la parte de plástico de la unidad de cuchillas, gírela para sacarla de las bridas del eje y retírela del recipiente.
- 19 Ajuste la tapa de almacenamiento en el recipiente.

CUIDADO Y MANTENIMIENTO

- 20 Desenchufe el aparato.
- 21 Limpie la parte exterior de la unidad motora con un paño húmedo limpio.
- 22 Limpie el interior de la unidad de cuchillas con un palillo.
- 23 Lave a mano las piezas que puedan separarse.
-  Puede lavar estas piezas en el lavajillas.
- 24 Si usa el lavavajillas, las condiciones adversas durante el lavado pueden afectar a los acabados de las superficies del aparato.
- 25 El daño será solo estético y no debería afectar al funcionamiento del aparato.

PROTECCIÓN MEDIOAMBIENTAL

Para evitar problemas medioambientales y de salud provocados por las sustancias peligrosas con que se fabrican los productos eléctricos y electrónicos, los aparatos con este símbolo no se deben desechar junto con el resto de residuos municipales, sino que se deben recuperar, reutilizar o reciclar.

en nuestra página web encontrará recetas:

<http://www.russellhobbs.com/ifu/550931>

Leia as instruções e guarde em lugar seguro. Forneça-as também caso venha a fornecer o aparelho a alguém. Retire todo o material de embalar antes da utilização.



MEDIDAS DE PRECAUÇÃO IMPORTANTES

Siga as seguintes instruções básicas de segurança:

- 1 Este aparelho pode ser utilizado por pessoas com capacidades físicas, sensoriais ou mentais reduzidas ou com falta de experiência e conhecimento desde que supervisionadas/instruídas e que compreendam os riscos envolvidos.
 - As crianças não devem usar nem brincar com o aparelho.
 - Mantenha o aparelho e o cabo fora do alcance das crianças.
- ⚠ Para evitar ferimentos, tenha cuidado ao manusear as lâminas, ao esvaziar o jarro e ao limpar.
- ⚠ Não acrescente líquidos quentes (com mais de 40 °C), pois podem ser expelidos devido a vaporização repentina.
- ⚠ Utilizar o aparelho incorrectamente poderá resultar em ferimentos.
- 2 Desligue o aparelho da corrente elétrica antes da montagem, desmontagem ou limpeza.
- 3 Não deixe o aparelho desacompanhado enquanto estiver ligado.
- 4 Se o cabo estiver danificado, o fabricante, o seu agente de assistência técnica ou qualquer profissional devidamente qualificado deverá substituí-lo para se evitarem riscos.
- ⊘ Não coloque a unidade motora em líquidos.
- 5 Não utilize o aparelho para quaisquer outras finalidades senão as descritas nestas instruções.
- 6 Não utilize o aparelho se estiver danificado ou defeituoso.

apenas para uso doméstico

👁 PREPARAÇÃO

- 1 Desligue o aparelho.
- 2 Levante a unidade motora da tigela. Levante a tampa de processamento da tigela.
- 3 Baixe o conjunto de lâminas sobre o eixo no fundo da tigela.
- 4 Poderá ter de rodá-lo ligeiramente, de modo a ajustá-lo aos rebordos do eixo.
- 5 Este é activado por mola, pelo que sentirá alguma resistência quando o empurrar para baixo.
- 6 Coloque os alimentos no recipiente.
 - a) Não tente picar gelo ou carne crua, e tenha muito cuidado com as lâminas.
 - b) Não encha acima da marca **max**.
 - c) Não processe alimentos duros – isto é, que não consiga cortar facilmente com uma faca de cozinha.
 - d) Não triture bocados grandes, cubos de 18 mm máximo.
- 7 Alinhe o orifício central na tampa de processamento com o topo do conjunto de lâminas, e coloque a tampa sobre a tigela.
- 8 Coloque a unidade motora sobre a tampa de processamento.

esquemas	2 tampa de processamento	5 tigela
 interruptor	3 tampa de armazenamento	6 eixo
1 unidade motora	4 conjunto de lâminas	7 rebordos

- 9 Poderá ter de a rodar ligeiramente para engatar o topo do conjunto de lâminas.
- 10 Ligue a ficha à tomada eléctrica.
- 11 Prima o interruptor para arrancar o motor, liberte-o para desligar.
- 12 É preferível activar o motor em várias rajadas de alguns segundos de cada vez e observar os resultados entre cada uma.
- 13 Não ponha o motor a funcionar por um período superior a 1 minuto, pois pode causar o seu sobreaquecimento. Após 1 minuto, desligue-o pelo menos durante 3 minutos para o deixar arrefecer.

TERMINOU?

- 14 Desligue o aparelho.
- 15 Levante a unidade motora da tigela. Levante a tampa de processamento da tigela.
- 16 Coloque um dedo sobre o conjunto de lâminas para impedir que caia.
- 17 Retire o conteúdo da tigela.
- 18 Alternativamente, segure a parte plástica do conjunto de lâminas, rode-a para a libertar dos rebordos dos eixos e levante-a para fora da tigela.
- 19 Coloque a tampa de armazenamento na tigela.

CUIDADO E MANUTENÇÃO

- 20 Desligue o aparelho.
- 21 Limpe a superfície externa da unidade motora com um pano limpo e seco.
- 22 Limpe o interior do conjunto de lâminas com um palito.
- 23 Lave à mão as peças removíveis.
-  Poderá lavar estas peças na máquina de lavar loiça.
- 24 Se utilizar uma máquina de lavar loiça, o ambiente agressivo no seu interior afectará o acabamento da superfície.
- 25 Os danos deveriam ser apenas cosméticos e não deveriam afectar o funcionamento do aparelho.

PROTECÇÃO AMBIENTAL

Para evitar problemas ambientais e de saúde devido a substâncias perigosas contidas em equipamentos eléctricos e electrónicos, os aparelhos com este símbolo não deverão ser misturados com o lixo doméstico e sim recuperados, reutilizados ou reciclados.

receitas disponíveis no nosso website:

<http://www.russellhobbs.com/ifu/550931>

Læs vejledningen og behold den til senere brug. Lad den følge med apparatet, hvis det overdrages til andre. Fjern al emballage før brug.



VIGTIGE SIKKERHEDSINSTRUKTIONER

Følg altid de grundlæggende sikkerhedsregler, herunder:

- 1 Apparatet kan anvendes af personer hvis fysiske, sansemæssige eller mentale evner er nedsat, eller personer uden den fornødne erfaring og viden, hvis de er blevet instrueret/har været under opsyn og forstår de forbundne farer.
 - Børn må hverken benytte eller lege med apparatet.
 - Apparatet og ledningen skal holdes uden for børns rækkevidde.
- ⚠ For at undgå tilskadekomst skal man udvise forsigtighed ved håndtering af klingerne, samt når blenderglasset tømmes og rengøres.
- ⚠ Tilsæt ikke varme væsker (over 40°C), da de kan sprøjte ud grundet pludselig dampdannelse.
- ⚠ Forket brug af apparatet kan forårsage tilskadekomst.
- 2 Tag apparatets stik ud, inden du samler, adskiller eller rengør det.
- 3 Lad aldrig apparatet stå uden opsyn, når det er tilsluttet stikkontakten.
- 4 Hvis ledningen er beskadiget, skal den udskiftes af producenten, serviceværkstedet eller en tilsvarende kvalificeret fagmand, så eventuelle skader undgås.
- ⊘ Læg ikke motorenheden i væske.
- 5 Anvend ikke apparatet til andre formål end dem, der er beskrevet i denne brugsanvisning.
- 6 Undlad at anvende apparatet, hvis det er beskadiget eller ikke fungerer korrekt.

kun til privat brug

FORBEREDELSE

- 1 Tag stikket ud af stikkontakten.
- 2 Tag motorenheden af skålen. Tag bearbejdningslåget af skålen.
- 3 Sænk klingeenheden ned over spindlen i bunden af skålen.
- 4 Du skal muligvis dreje den lidt for at kunne montere flangerne på spindlen.
- 5 Den er fjederbelastet, så du vil mærke lidt modstand, når du trykker den ned.
- 6 Tilsæt maden til skålen.
 - a) Forsøg ikke at knuse is, forsøg ikke at hakke råt kød og vær særdeles forsigtig med klingerne.
 - b) Undgå at fylde skålen til over max.
 - c) Bearbejd ikke hårde fødevarer – dvs. alt det du ikke nemt kan skære med en køkkenkniv.
 - d) Hak ikke store blokke – kun terninger på højst 18mm.
- 7 Tilpas midterhullet i bearbejdningslåget til klingeenhedens top, og sæt dernæst låget ned over skålen.
- 8 Sæt motorenheden oven på bearbejdningslåget.

tegninger	2 bearbejdningslåg	5 skål
⊕ afbryderknop	3 opbevaringslåg	6 spindel
1 motorenhed	4 klingeenhed	7 flanger

- 9 Du skal muligvis dreje det lidt for at få klingeenhedens top til at falde i hak.
- 10 Sæt stikket i stikkontakten.
- 11 Tryk på afbryderknappen for at starte motoren, slip den for at afbryde.
- 12 Det er bedst at aktivere motoren i omgange på få sekunder, og tjekke resultatet mellem omgangene.
- 13 Kør ikke med motoren i over 1 minut, da den så kan blive overophedet. Efter 1 minut slukkes den i mindst 3 minutter, for at lade motoren køle af.

FÆRDIG?

- 14 Tag stikket ud af stikkontakten.
- 15 Tag motorenheden af skålen. Tag bearbejdningslåget af skålen.
- 16 Sæt en finger på klingeenhedens top for at undgå, at den falder ud.
- 17 Hæld det bearbejdede indhold ud af skålen.
- 18 Eller du kan holde om plastikdelen på klingeenheden, dreje den fri af spindel-flangerne, og dernæst løfte den lige op og ud af skålen.
- 19 Monter opbevaringslåget på skålen.

PLEJE OG VEDLIGEHOLDELSE

- 20 Tag stikket ud af stikkontakten.
- 21 Tør ydersiden af blenderglasset over med en fugtig klud.
- 22 Rengør klingeenheden indvendigt med en tandstik.
- 23 Vask de aftagelige dele af i hånden.
-  Du kan vaske disse dele i opvaskemaskinen.
- 24 De ekstreme forhold i opvaskemaskinen kan beskadige overfladebelægningen.
- 25 Der beskadiges kun udseendemæssigt og dette bør ikke påvirke apparatets drift.

MILJØBESKYTTELSE

Elektriske og elektroniske apparater, der er mærket med dette symbol, kan indeholde farlige stoffer, og må ikke bortskaffes med husholdningsaffald, men skal afleveres på en dertil udpeget lokal genbrugsstation for at undgå skade på miljø og menneskers sundhed.

du kan finde opskrifter på vores webside:

<http://www.russellhobbs.com/ifu/550931>

Läs bruksanvisningen och spara den för framtida bruk. Låt bruksanvisningen följa med om du överlåter apparaten. Ta bort allt förpackningsmaterial före användning.



VIKTIGA SKYDDSÅTGÄRDER

Följ allmänna säkerhetsföreskrifter, däribland följande:

- 1 Denna apparat kan användas av personer med minskad fysisk, sensorisk eller psykisk förmåga eller av personer som saknar erfarenhet och kunskap om apparaten, om det sker under tillsyn eller efter instruktioner och om de förstår de faror som användningen kan innebära.
 - Barn får inte använda eller leka med apparaten.
 - Håll apparat och sladd utom räckhåll för barn.
 - ⚠ Undvik risk för skada genom att vara försiktig när du hanterar knivbladen, tömmer kannan och rengör apparaten.
 - ⚠ Tillsätt inte varm vätska (över 40 °C) eftersom ånga från vätskan snabbt kan strömma uppåt.
 - ⚠ Felaktig användning av apparaten kan orsaka skada.
- 2 Dra ur sladden till apparaten före montering, demontering och rengöring.
- 3 Lämna inte apparaten utan tillsyn när den är ansluten.
- 4 Om sladden är skadad måste den ersättas av tillverkaren, serviceombud eller någon med liknande kompetens för att undvika skaderisker.
- ⊘ Sänk inte ned motorenheten i någon form av vätska.
- 5 Använd inte apparaten för några andra ändamål än sådana som beskrivs i denna bruksanvisning.
- 6 Använd inte apparaten om den är skadad eller fungerar dåligt.

endast för hushållsbruk



FÖRBEREDELSE

- 1 Dra ur sladden på apparaten.
- 2 Lyft av motorenheten från skålen. Lyft av beredningslocket från skålen.
- 3 Sänk ned knivbladsenheten över spindeln i botten av skålen.
- 4 Man behöver kanske vrida knivbladsenheten något så att den passar in över flänsarna på spindeln.
- 5 Fjädringen gör att man kan känna ett visst motstånd när man sänker ned den.
- 6 Lägg ingredienserna i skålen.
 - a) Den kan inte krossa is eller hacka rått kött. Var försiktig med knivbladen!
 - b) Fyll inte över maximal markering (max).
 - c) Bearbeta inte hårda matvaror, dvs. sådana som man inte lätt kan skära sönder med en kökskniv.
 - d) Hacka inte stora bitar -- kuber på 18 mm är maximum.

bilder	2 beredningslock	5 skål
 strömbrytare	3 skyddslock	6 spindel
1 motorenhet	4 knivbladsenhet	7 flänsar

- 7 Passa in hålet i mitten på beredningslocket i knivbladsenhetens övre del, sänk ned locket och sätt det på kannan.
- 8 Sänk ned och sätt motorenheten på beredningslocket.
- 9 Man behöver kanske vrida motorenheten något så att knivbladsenhetens övre del kommer på plats.
- 10 Sätt stickproppen i vägguttaget.
- 11 Tryck på strömställaren för att starta motorn, släpp upp den för att slå av.
- 12 Det bästa är att köra motorn i intervaller på fem sekunder åt gången och kontrollera resultatet mellan intervallerna.
- 13 Kör inte motorn mer än 1 minut åt gången annars kan den bli för varm. Stäng sedan av under minst 3 minuter så att motorn svalnar.

FÄRDIG?

- 14 Dra ur sladden på apparaten.
- 15 Lyft av motorenheten från skålen. Lyft av beredningslocket från skålen.
- 16 Håll ett finger på knivbladsenhetens övre del för att hindra den att falla av.
- 17 Håll ut det bearbetade innehållet från skålen.
- 18 Man kan också hålla i plastdelen på knivbladsenheten, vrida den så att den frigörs från flänsarna på spindeln och därefter lyfta den rätt upp från skålen.
- 19 Sätt skyddslocket på skålen.

SKÖTSEL OCH UNDERHÅLL

- 20 Dra ur sladden på apparaten.
- 21 Torka utsidan av motorenheten med en ren och fuktig trasa.
- 22 Rengör insidan av knivbladsenheten med en tandpetare.
- 23 Diska avtagbara delar för hand.
-  Dessa delar kan diskas i diskmaskin.
- 24 Apparatus ytbehandling kan skadas om man använder diskmaskin.
- 25 Detta kan endast eventuellt medföra yttlig påverkan som inte inverkar på apparatus funktion.

MILJÖSKYDD

För att undvika miljö- och hälsoproblem som beror på farliga ämnen i elektriska och elektroniska produkter får inte apparater som är märkta med denna symbol kastas tillsammans med osorterat hushållsavfall utan de ska tillvaratas, återanvändas eller återvinnas.

recept finns på vår webbsida:

<http://www.russellhobbs.com/ifu/550931>

Les instruksjonene, oppbevar dem på et trygt sted, og send de med apparatet hvis du gir det videre. Fjern all emballasje før bruk.



VIKTIG SIKKERHETSTILTAK

Følg sikkerhetsinstruksene, inkludert

- 1 Dette apparatet kan brukes av personer med reduserte fysiske, sensoriske eller mentale evner eller mangel på erfaring og kunnskap dersom de har blitt veiledet/instruert og forstår farene som er involvert.
 - Barn må ikke bruke eller leke med apparatet.
 - Oppbevar apparatet og ledningen utilgjengelig for barn.
- ⚠ For å unngå skade må du være forsiktig når du håndterer knivbladene, tømmer kannen og ved rengjøring.
- ⚠ Ikke legg til varm væske (over 40°C), da den kan bli kastet ut igjen på grunn av plutselig damp.
- ⚠ Feil bruk av apparatet kan føre til skader.
- 2 Koble fra apparatet før du monterer, demonterer eller rengjør det.
- 3 Ikke la apparatet være ubevoktet når det er tilkoblet.
- 4 Hvis kabelen er skadet så må den bli erstattet av fabrikanten, servicekontoret eller andre som er kvalifiserte for å unngå fare.
- 🚫 Ikke legg motorenheten i væske.
- 5 Ikke bruk apparatet til andre formål enn det som beskrives i disse instruksene.
- 6 Ikke bruk apparatet hvis det er skadet eller har mangler.

kun for bruk i hjemmet

👁 FORBEREDELSE

- 1 Koble fra apparatet
- 2 Løft motorenheten av bollen. Løft dekselet for bruk av bollen.
- 3 Senk bladenheten ned på stangen i bunnen av bollen.
- 4 Det kan være du må vri litt på den for å få den til å passe over tappene på stangen.
- 5 Det er fjærbelastet, så du vil føle noe motstand når du trykker den ned.
- 6 Ha mat i bollen.
 - a) Ikke prøv å knuse is, ikke prøv å hakke rått kjøtt og ta godt vare på bladene.
 - b) Ikke fyll den opp over maks.
 - c) Ikke behandle harde matvarer – eller andre ting du ikke kan skjære lett med en kjøkkenkniv.
 - d) Ikke skjær store biter – maksimum 18 mm kuber.
- 7 Jevnstill hullet i midten av dekselet med toppen på bladenheten og senk dekselet ned på bollen.
- 8 Senk motorenheten ned på dekselet.
- 9 Det kan være du må vri litt på den for å feste den på toppen av bladenheten.
- 10 Stikk kontakten i støpselet.
- 11 Trykk på bryteren for å starte motoren, slipp den for å slå den av.
- 12 Det er best å kjøre motoren i bølger på noen sekunder og inspektere resultatet mellom bølgene.

figurer	2 deksel for bruk	5 bolle
⊕ bryter	3 oppbevaringsdeksel	6 stang
1 motorenhet	4 bladenhet	7 tapper

13 Ikke ha motoren i gang i mer enn ett minutt, da den kan overopphetes. Slå den av i minst tre minutter etter ett minutt, slik at den kjøles ned.

FERDIG

14 Koble fra apparatet

15 Løft motorenheten av bollen. Løft dekselet for bruk av bollen.

16 Sett en finger på toppen av bladenheten, slik at den ikke faller ut.

17 Hell innholdet som er behandlet ut av bollen.

18 Alternativt kan du holde i bladenhetens plastdel, skru den løs fra tappene på stangen og løfte den rett opp og ut av bollen.

19 Fest oppbevaringsdekselet til bollen.

BEHANDLING OG VEDLIKEHOLD

20 Koble fra apparatet

21 Tørk utsiden av motorenheten med en ren dampet klut.

22 Rengjør innsiden av bladet med en tannpirker.

23 Vask avtakbare deler for hånd.

 Du kan vaske disse delene i oppvaskmaskinen.

24 Hvis du bruker oppvaskmaskinen, kan maskinens harde omgivelser innvendig skade overflatebehandlingen.

25 Skaden bør kun være kosmetisk, og bør ikke påvirke apparatets drift.

MILJØBESKYTTELSE

For å unngå miljømessige og helse relaterte problemer forbundet til farlige stoffer i elektriske og elektroniske varer, må ikke apparater merket med dette symbolet kastes sammen med vanlig avfall, men gjenvinnes, gjenbrukes eller resirkuleres.

oppskrifter er tilgjengelig på vårt nettsted:

<http://www.russellhobbs.com/ifu/550931>

Lue käyttöohjeet, säilytä ne ja anna ne laitteen mukana, mikäli luovutat sen toiselle henkilölle. Poista kaikki pakkausmateriaali ennen käyttöä.



TÄRKEITÄ VAROTOIMIA

Seuraa perusvarotoimia, muun muassa seuraavia ohjeita:

- 1 Laitetta saavat käyttää henkilöt, joiden fyysiset, aistinvaraiset tai henkiset suorituskyvyt ovat heikentyneet tai joilta puuttuu kokemusta ja tietoa, jos heitä valvotaan/opastetaan, ja he ymmärtävät käyttöön liittyvät vaarat.
 - Lapset eivät saa käyttää laitetta tai leikkiä sillä.
 - Pidä laite ja virtajohto poissa lasten ulottuvilta.
- ⚠ Tapaturmien välttämiseksi ole varovainen, kun käsittelet teriä, tyhjennät kannua tai puhdistat laitetta.
- ⚠ Älä lisää kuumaa nestettä (yli 40 °C), sillä se voi poistua äkillisen höyryntymisen takia.
- ⚠ Laitteen väärinkäyttö saattaa aiheuttaa henkilövahingon.
- 2 Irrota laite verkkovirrasta ennen kokoamista, purkamista tai puhdistamista.
- 3 Älä jätä laitetta vaille silmälläpitoa, kun se on kytketty sähköverkkoon.
- 4 Jos sähköjohto on vahingoittunut, se pitää antaa valmistajan, tämän huoltopalvelun tai vastaavan pätevyyden omaavan henkilön vaihdettavaksi vaarojen välttämiseksi.
- ⊘ Älä kastele moottoriyksikköä nesteisiin.
- 5 Älä käytä laitetta muihin kuin tässä käyttöohjeessa kuvattuihin tarkoituksiin.
- 6 Älä käytä laitetta, jos se on vahingoittunut tai toimii huonosti.

vain kotikäyttöön

👁 VALMISTELU

- 1 Irrota laite sähköverkosta.
- 2 Nosta moottoriyksikkö kulhosta. Nosta käyttökansi kulhosta.
- 3 Laske teräyksikkö kulhon pohjalla olevan tapin päälle.
- 4 Voit joutua kääntämään sitä hieman, jotta se asettuu tapin laippojen päälle.
- 5 Jos se on varustettu jousilla, tunnet vastusta painaessasi sitä alaspäin.
- 6 Laita ruoka kulhoon.
 - a) Älä yritä murskata jäätä tai jauhaa lihaa, ole hyvin varovainen terien kanssa.
 - b) Älä täytä yli maksimi tason.
 - c) Älä käsittele kovia ruokia – eli mitään sellaista, mitä et voi leikata keittiöveitsellä.
 - d) Älä silppua isoja palasia – enintään 18 mm:n kuutioita.
- 7 Kohdista käyttökannen keskireikä teräyksikön yläosaan, ja laske kansi kulhon päälle.
- 8 Laske moottoriyksikkö käyttökannen päälle.
- 9 Voit joutua kääntämään sitä hieman, jotta se kiinnittyy teräyksikön yläosaan.
- 10 Kytke se sähköpistokkeeseen.

piirroset	2 käyttökansi	5 kulho
⊕ katkaisija	3 säilytyskansi	6 tappi
1 moottoriyksikkö	4 teräyksikkö	7 laipat

- 11 Paina kytkintä käynnistääksesi moottorin, päästä se ylös laitteen sammuttamiseksi.
- 12 On parasta antaa moottorin käydä lyhyinä pyrähdysinä, tarkasta tulos pyrähdysten välillä.
- 13 Älä käytä moottoria yli 1 minuuttia tai se voi ylikuumentua. Sammuta se 1 minuutin päästä vähintään 3 minuutin ajaksi, jotta moottori jäähtyy.

VALMISTA?

- 14 Irrota laite sähköverkosta.
- 15 Nosta moottoriyksikkö kulhosta. Nosta käyttökansi kulhosta.
- 16 Aseta sormi teräyksikön päälle, jotta estät sen putoamisen.
- 17 Kaada käsitellyt ainekset ulos kulhosta.
- 18 Vaihtoehtoisesti voit pitää teräyksikköä kiinni muoviosasta, kääntää sen irti tapin laipoista ja nostaa suoraan ylöspäin ja pois kulhosta.
- 19 Aseta säilytyskansi kulhon päälle.

HOITO JA HUOLTO

- 20 Irrota laite sähköverkosta.
- 21 Pyyhi moottoriyksikön ulkopuoli puhtaalla kostealla kankaalla.
- 22 Puhdista teräyksikkö sisältä hammastikulla.
- 23 Pese käsin irrotettavat osat.
-  Voit pestä nämä osat myös pesukoneessa.
- 24 Astianpesukoneen ankara ympäristö voi vaikuttaa pintojen viimeistelyyn.
- 25 Vahinko on vain kosmeettinen eikä sen pitäisi vaikuta laitteen toimintaan.

YMPÄRISTÖN SUOJELU

Jotta vältettäisiin ympäristölle ja terveydelle koituvat haitat, jotka johtuvat vaarallisista aineista sähkölaitteissa ja elektronisissa laitteissa, tällä symbolilla varustetut laitteet tulee heittää pois erillään lajittelemattomista jätteistä, ne on otettava talteen, käytettävä uudestaan ja kierrätettävä.

reseptejä on saatavissa kotisivuillamme:

<http://www.russellhobbs.com/ifu/550931>

Прочтите инструкции, сохраните их, при передаче сопроводите инструкцией. Перед применением изделия снимите с него упаковку.



ВАЖНЫЕ МЕРЫ ПРЕДОСТОРОЖНОСТИ

Следуйте основным инструкциям по безопасности, включая следующие:

- 1 Использование данного устройства лицами с ограниченными физическими, сенсорными или умственными способностями, недостатком опыта или знаний допускается при условии контроля или инструктажа и осознания связанных рисков.
 - Детям запрещено использовать устройство или играть с ним.
 - Держите устройство и шнур вне досягаемости детей.
- Чтобы избежать травм, будьте осторожны при обращении с ножами, опустошении кружки и очистке.
- Не добавляйте горячую жидкость (выше 40°C), так как она может внезапно вырваться обратно с паром.
- Неправильное использование прибора может привести к травме.
- 2 Отключите прибор от розетки перед сборкой, разборкой или очисткой.
- 3 Не оставляйте включенный прибор без присмотра.
- 4 Если кабель поврежден, он должен быть заменен производителем, сервисным агентом или другим квалифицированным лицом для предотвращения опасности.
- Не погружайте блок двигателя в жидкость.
- 5 Прибор не может работать от внешнего таймера или дистанционной системы управления.
- 6 Не используйте прибор, если он поврежден или работает с перебоями.

только для бытового использования

ПРИГОТОВЛЕНИЕ

- 1 Отключите прибор от электросети.
- 2 Снимите блок двигателя с чаши. Снимите крышку для обработки с чаши.
- 3 Опустите блок ножей на ось в нижней части чаши.
- 4 При необходимости слегка поверните блок, чтобы установить его на фланцы оси.
- 5 Механизм подпружинен, поэтому при нажатии ощущается некоторое сопротивление.
- 6 Поместите пищевые продукты в чашу.
 - 1) Не допускается использование трубки для дробления льда и рубки сырого мяса. Обращайтесь с ножами с большой осторожностью.
 - 2) Не заполняйте чашу выше максимальной отметки.
 - 3) Запрещается обрабатывать твердые пищевые продукты, т. е. такие продукты, которые трудно разрезать кухонным ножом.
 - 4) Запрещается измельчать крупные куски – кубики не должны быть больше 18 мм.

иллюстрации	2 крышка для обработки	5 чаша
 выключатель	3 крышка для хранения	6 шпindelь
1 блок двигателя	4 блок ножей	7 фланцы

- 7 Совместите центральное отверстие в крышке для обработки с верхней частью блока ножей и опустите крышку на чашу.
- 8 Опустите блок двигателя на крышку для обработки.
- 9 При необходимости слегка поверните блок, чтобы захватить верхнюю часть блока ножей.
- 10 Вставьте вилку в розетку.
- 11 Нажмите переключатель, чтобы включить двигатель, и отпустите, чтобы выключить его.
- 12 Рекомендуется поочередно запускать двигатель на несколько секунд за один раз и проверять результаты обработки между включениями.
- 13 Не запускайте двигатель в течение более 1 минуты, иначе возможен перегрев. Через 1 минуту выключите двигатель как минимум на 3 минуты, чтобы он остыл.

ЗАКОНЧИЛИ?

- 14 Отключите прибор от электросети.
- 15 Снимите блок двигателя с чаши. Снимите крышку для обработки с чаши.
- 16 Придерживайте пальцем верхнюю часть блока ножей, чтобы он не выпал.
- 17 Наклонив чашу, опорожните ее обработанное содержимое.
- 18 Или же возьмитесь за пластмассовую деталь блока ножей, поверните ее, чтобы высвободить из фланцев оси, поднимите ее прямо вверх и выньте из чаши.
- 19 Накройте чашу крышкой для хранения.

УХОД И ОБСЛУЖИВАНИЕ

- 20 Отключите прибор от электросети.
- 21 Вытрите внешнюю часть блока двигателя влажной тряпкой.
- 22 Очищайте внутреннюю часть блока ножей с помощью зубочистки.
- 23 Съёмные детали следует мыть вручную.
-  Эти детали можно мыть в посудомоечной машине.
- 24 Экстремальная среда внутри прибора может влиять на покрытие.
- 25 Повреждения могут быть только внешними, не влияющими на работу прибора.

ЗАЩИТА ОКРУЖАЮЩЕЙ СРЕДЫ

Для того чтобы избежать угроз для здоровья и окружающей среды из-за вредных веществ в электрических и электронных товарах, приборы, отмеченные данным символом, должны утилизироваться не как не отсортированные бытовые отходы, а как восстановленные или повторно использованные.





рецепты можно найти на нашем веб-сайте:

<http://www.russellhobbs.com/ifu/550931>

Přečtěte si pokyny a uschovejte je. Pokud zařízení předáte dál, předejte ho i s návodem. Před použitím odstraňte všechny obaly.

DŮLEŽITÁ BEZPEČNOSTNÍ OPATŘENÍ

Dodržujte základní bezpečnostní pokyny, jako jsou:

- 1 Tento přístroj mohou používat osoby se sníženými fyzickými, sensorickými či mentálními schopnostmi nebo osoby, které výrobek nikdy nepoužívaly nebo jej neznají, pokud tak činí pod dozorem/byly poučeny a rozumí souvisejícím rizikům.
 - Přístroj nesmí používat děti nebo si s ním hrát.
 - Přístroj i kabel udržujte mimo dosah dětí.
-  Při manipulaci s noži a vyprazdňování a čištění džbánu buďte opatrní, abyste předešli případnému zranění.
-  Nepřidávejte horkou tekutinu (nad 40°C), může vystříknout z důvodu prudkého odpaření.
-  Nesprávné použití zařízení může vést ke zranění.
- 2 Před montáží, demontáží či čištěním přístroj vypojte ze sítě.
- 3 Pokud je přístroj v zásuvce, nenechávejte ho bez dozoru.
- 4 Pokud je poškozený kabel, musí jej vyměnit výrobce, jeho servisní zástupce nebo osoba podobně kvalifikovaná, aby nedošlo k riziku.
-  Jednotku motoru nenamáčejte.
- 5 Tento spotřebič nesmí být ovládán externím časovačem nebo systémem dálkového ovládání.
- 6 Nepoužívejte spotřebič, je-li poškozen nebo se objevují poruchy.

jen pro domácí použití

PŘÍPRAVA

- 1 Zařízení vypojte ze sítě.
- 2 Jednotku motoru vyzvedněte z mísy. Víčko pro mixování vyzvedněte z mísy.
- 3 Spusťte jednotku s noži přes vřeteno dolů do mísy.
- 4 Možná budete muset jednotkou lehce nahnout, aby si sedla přes příruby na vřetenu.
- 5 Uvnitř je pružina, čili při zatlačování dolů ucítíte lehký odpor.
- 6 Do mísy vložte potravinu.
 - a) Nepokoušejte se sekat led či syrové maso a s noži manipulujte velmi obezřetně.
 - b) Neplňte nad max.
 - c) Nemixujte tvrdé potraviny – tzn. kokoli, co nemůžete snadno krájet kuchyňským nožem.
 - d) Nekrájejte na velké kusy – max. kostky 18 mm
- 7 Vycentrujte otvor ve středu na víčku pro mixování s horní částí jednotky s noži a pak víčko spusťte na místo.
- 8 Jednotku motoru spusťte na víčko pro mixování.
- 9 Jednotku budete muset lehce nahnout, aby zapadla do vrchní části jednotky s noži.
- 10 Zasuňte zástrčku do zásuvky.
- 11 Stiskněte vypínač a spustí se motor. Pro vypnutí vypínač uvolněte.
- 12 Nejlepší je zapínat motor chvilkově jen na pár sekund a mezi jednotlivými intervaly se ujišťovat o výsledku.

nákresy	2 víčko pro mixování	5 mísa
⊕ vypínač	3 víčko pro uskladnění	6 vřeteno
1 jednotka motoru	4 jednotka s noži	7 příruby

13 Motor nenechávejte běžet déle než 1 minutu – mohl by se přehřát. Po 1 minutě přístroj alespoň na 3 minuty vypněte, aby motor mohl vychladnout.

HOTOVO?

- 14 Vytáhněte přístroj ze zásuvky.
- 15 Jednotku motoru vyzvedněte z mísy. Víčko pro mixování vyzvedněte z mísy.
- 16 Jednotku s noži na vrchní části přidržte prstem, aby nevypadla.
- 17 Zpracovaný obsah mísy vyklopte.
- 18 Také můžete jednotku s noži uchopit za plastovou část a otočit jí a tak ji uvolnit z přírub vřetena. Pak ji vytáhněte nahoru z mísy ven.
- 19 Nasaďte na mísu víčko pro uskladnění.

PÉČE A ÚDRŽBA

- 20 Vytáhněte přístroj ze zásuvky.
- 21 Vnější část jednotky motoru otřete čistým vlhkým hadříkem.
- 22 Vnitřní část jednotky s noži vyčistěte pomocí párátk.
- 23 Ručně umyjte snímatelné díly.
-  Tyto díly můžete umýt v myčce na nádobí.
- 24 Extrémní prostředí uvnitř myčky může ovlivnit povrchovou úpravu zařízení.
- 25 Poškození je pak pouze kosmetického rázu, čili nemělo by dojít k ovlivnění provozu přístroje.

OCHRANA ŽIVOTNÍHO PROSTŘEDÍ

Aby nedošlo k ohrožení zdraví a životního prostředí vlivem nebezpečných látek obsažených v elektrických a elektronických produktech, spotřebiče označené tímto symbolem nesmějí být vyhazovány do směsného odpadu, ale je nutno je obnovit, znovu použít nebo recyklovat.

recepty naleznete na našich internetových stránkách:

<http://www.russellhobbs.com/ifu/550931>

Prečítajte si pokyny a odložte tak, aby ste ich mohli priložiť pri prípadnom odovzdaní výrobku niekomu inému. Pred použitím odstráňte všetky obaly.



DÔLEŽITÉ BEZPEČNOSTNÉ OPATRENIA

Dodržujte základné bezpečnostné opatrenia, vrátane:

- 1 Tento prístroj môžu používať osoby so zníženými fyzickými, zmyslovými alebo duševnými schopnosťami alebo nedostatkom skúseností a znalostí ak sú pod dozorom/vedením a uvedomujú si s tým spojené riziká.
 - Deti sa s prístrojom nesmú hrať, ani ho používať.
 - Uchovávajúce prístroj a kábel mimo dosahu detí.
- ⚠ Pri manipulácii s nožmi, vyprázdňovaní nádoby a čistení dávajte pozor, aby ste sa neporanili.
- ⚠ Nepridávajte horúce tekutiny (vyššie 40°C), pretože môžu začať chlieť vplyvom náhleho nahromadenia pary.
- ⚠ Nesprávne používanie spotrebiča môže viesť k poraneniu.
- 2 Spotrebič vyťahujte zo zásuvky pred zložením, rozložením alebo čistením.
- 3 Nenechávajte prístroj bez dozoru, keď je zapnutý v elektrickej sieti.
- 4 Ak je prívodný kábel poškodený, musí byť vymenený výrobcom, jeho servisným technikom alebo iným kvalifikovaným odborníkom, aby nedošlo k riziku.
- ⊘ Pohonnú jednotku neponárajte do tekutiny.
- 5 Tento spotrebič nesmie byť ovládaný prostredníctvom externého časového spínača alebo diaľkového ovládania.
- 6 Nepoužívajte tento spotrebič, ak je poškodený alebo má poruchu.

len na domáce použitie

👁 PRÍPRAVA

- 1 Prístroj odpojte z elektrickej siete.
- 2 Vyberte z nádoby pohonnú jednotku. Vyberte z nádoby pracovný vrchnák.
- 3 Nástavec s nožmi založte na stredový kolík v spodnej časti nádoby.
- 4 Možno ho budete musieť trochu otočiť, aby zapadol na výstupky na kolíku.
- 5 Je odpružený, preto budete pri zakladaní cítiť mierny odpor.
- 6 Vložte do misy suroviny.
 - a) Nepokúšajte sa drviť ľad, nepokúšajte sa sekať surové mäso, a dávajte veľký pozor na nože.
 - b) Nenapĺňajte nad max.
 - c) Nespracúvajte tvrdé potraviny – tj. čokoľvek, čo sa nedá ľahko pokrájať kuchynským nožom.
 - d) Nesekejte veľké kusy – maximálne kocky s hranou 18mm.
- 7 Stredný otvor na pracovnom vrchnáku nasmerujte na vrchnú časť nástavca s nožmi a vrchnák založte na nádobu.

nákresy	2 pracovný vrchnák	5 nádoba
⊕ spínač	3 vrchnák na uskladnenie	6 stredový kolík
1 pohonná jednotka	4 nástavec s nožmi	7 výstupky

- 8 Pohonnú jednotku založte na pracovný vrchnák.
- 9 Možno ju budete musieť mierne otočiť, aby zapadla do vrchnej časti nástavca s nožmi.
- 10 Vložte zástrčku do zásuvky na stene.
- 11 Stlačením spínača motor zapnete, pustením ho vypnete.
- 12 Najlepšie je motor púšťať v niekoľkok sekundových intervaloch, a medzi nimi kontrolovať výsledky mixovania.
- 13 Nepúšťajte motor viac ako 1 minútu naraz, môže sa prehriať. Po 1 minúte ho nechajte vypnutý najmenej 3 minúty, aby mohol vychladnúť.

HOTOVÉ?

- 14 Odpojte prístroj z elektrickej siete.
- 15 Vyberte z nádoby pohonnú jednotku. Vyberte z nádoby pracovný vrchnák.
- 16 Na vrchnú časť nástavca s nožmi položte prst, aby nevypadol.
- 17 Spracovaný obsah vyklopte z nádoby.
- 18 Prípadne chyťte plastovú časť nástavca s nožmi, otočte ho, aby ste ho uvoľnili z výstupkov na stredovom kolíku a vyberte ho z nádoby.
- 19 Nasadte na nádobu vrchnák na uskladnenie.

STAROSTLIVOSŤ A ÚDRŽBA

- 20 Odpojte prístroj z elektrickej siete.
- 21 Povrch pohonnej jednotky vytrite čistou navlhčenou utierkou.
- 22 Vnútro nástavca s nožmi vyčistite špáradlom.
- 23 Odnímateľné časti umývajte ručne.
-  Tieto časti môžete umývať v umývačke riadu.
- 24 Extrémne prostredie v umývačke riadu môže zmeniť povrchovú úpravu príslušenstva.
- 25 Prípadné poškodenie by malo byť iba kozmetické, a nemalo by ovplyvniť fungovanie prístroja.

OCHRANA ŽIVOTNÉHO PROSTREDIA

Aby nedošlo k ohrozeniu zdravia a životného prostredia vplyvom nebezpečných látok v elektrických a elektronických produktoch, nesmú byť spotrebiče označené týmto symbolom likvidované s netriedeným komunálnym odpadom. Je nutné ich triediť, znova použiť alebo recyklovať.

recepty nájdete na našej webstránke:

<http://www.russellhobbs.com/ifu/550931>

Instrukcję należy przeczytać, zachować, przekazać kolejnemu użytkownikowi, jeśli odstępujemy urządzenie innej osobie. Wyjmij z opakowania przed użyciem.



WSKAZÓWKI DOTYCZĄCE BEZPIECZEŃSTWA

Postępuj zgodnie ze wskazówkami dotyczącymi bezpieczeństwa, między innymi:

- 1 Urządzenie może być używane przez osoby o ograniczonej sprawności fizycznej, czuciowej lub psychicznej lub osoby niemające doświadczenia lub znajomości urządzenia, jeżeli odbywa się to pod nadzorem / z instruktążem, oraz są świadome istniejących zagrożeń.
 - Dzieci nie powinny używać lub bawić się urządzeniem.
 - Przechowuj urządzenie i przewód zasilania w miejscu niedostępnym dla dzieci.
- ⚠ Aby uniknąć obrażeń, przy opróżnianiu dzbanka i czyszczeniu, ostrożnie obchodź się z nożami.
- ⚠ Nie wlewaj gorącego płynu (powyżej 40°C), gwałtownie wytworzona para wodna może go wyrzucić.
- ⚠ Niewłaściwe użytkowanie urządzenia może spowodować obrażenia ciała.
- 2 Przed montażem, demontażem lub czyszczeniem urządzenia, wyjmij wtyczkę z gniazdka.
- 3 Nie pozostawiać włączonego urządzenia bez nadzoru.
- 4 Jeżeli przewód zasilający ulegnie uszkodzeniu, powinien być wymieniony przez producenta, jego serwis techniczny lub specjalistyczny zakład naprawczy w celu uniknięcia zagrożenia.
- 🚫 Nie zanurzaj podstawy z silnikiem w cieczy.
- 5 Nigdy nie używaj urządzenia niezgodnie z jego przeznaczeniem określonym w niniejszej instrukcji.
- 6 Nigdy nie używaj uszkodzonego urządzenia lub jeśli zaczęło wadliwie działać.

tylko do użytku domowego

👁 PRZYGOTOWANIE

- 1 Wyjmij wtyczkę przewodu zasilającego z gniazdka.
- 2 Wyjmij podstawę z silnikiem z miski. Wyjmij pokrywę roboczą.
- 3 Nałóż urządzenie tnące na wrzeciono w dnie miski.
- 4 Można lekko je obrócić, aby dopasować do kryz na wrzecionie.
- 5 Urządzenie tnące sprężynuje, dlatego przy nakładaniu będzie wyczuwalny pewien opór.
- 6 Unieść składniki w misce.
 - a) Nie próbować kruszyć lodu, siekać surowe mięso i bardzo uważać na ostrza.
 - b) Nie napełniaj ponad max.
 - c) Nie przetwarzaj twardych pokarmów - czyli niczego, czego nie można łatwo pociąć nożem kuchennym.

rysunki	2 pokrywa robocza	5 miska
⊕ wyłącznik	3 pokrywa do przechowywania	6 wrzeczono
1 podstawa z silnikiem	4 urządzenie tnące	7 kryzy

- d) Nie siekaj na duże kawałki – największe kostki mogą mieć 18mm.
- 7 Zestaw otwór środkowy pokrywy roboczej z górną częścią urządzenia tnącego i nałóż pokrywę na miskę.
 - 8 Załóż podstawę z silnikiem na pokrywę roboczą.
 - 9 Aby odpowiednio ją założyć, może być potrzebny jej niewielkie obrócenie.
 - 10 Włóż wtyczkę w gniazdko sieciowe.
 - 11 Naciśnięcie wyłącznika uruchamia silnik, zwolnienie go zatrzymuje.
 - 12 Najlepiej będzie włączać silnik impulsowo i w przerwach sprawdzać wynik przetwarzania.
 - 13 Nie uruchamiaj silnika na dłużej jak 1 minutę, bo może się przegrzać. Po upływie 1 minuty, należy wyłączyć na co najmniej 3 minuty, aż silnik ostygnie.

SKOŃCZONE?

- 14 Wyjąć wtyczkę z gniazdka.
- 15 Wyjmij podstawę z silnikiem z miski. Wyjmij pokrywę roboczą.
- 16 Przyłóż palec na górę urządzenie tnące, aby nie wypadło.
- 17 Wylóż przetworzoną zawartość z miski.
- 18 Ewentualnie, przytrzymaj urządzenie tnące w części plastikowej, obróć nim, żeby zeszło z kryz wrzeczono i wyjmij prosto do góry w miski.
- 19 Załóż pokrywę do przechowywania na miskę.

KONSERWACJA I OBSŁUGA

- 20 Wyjąć wtyczkę z gniazdka.
 - 21 Użyć wilgotnej ściereczki do oczyszczenia obudowy silnika.
 - 22 Wyczyść wnętrze ostrzy wykałaczką.
 - 23 Inne części należy myć ręcznie.
-  Te części można myć w zmywarce.
- 24 Środki używane w zmywarkach mogą źle wpłynąć na wykończenie powierzchni urządzenia.
 - 25 Szkody po wyjęciu ze zmywarki mogą być tylko kosmetyczne i nie powinny wpływać na działanie urządzenia.

OCHRONA ŚRODOWISKA

Zużyte urządzenie oddaj do odpowiedniego punktu składowania, gdyż znajdujące się w urządzeniu niebezpieczne składniki elektryczne i elektroniczne mogą być zagrożeniem dla środowiska. Nie wyrzucaj wraz z odpadami komunalnymi.





przepisy są dostępne na naszej stronie internetowej:

<http://www.russellhobbs.com/ifu/550931>

Pročitajte upute, držite ih na sigurnom mjestu, prosljedite ih ako dajete uređaj. Uklonite cijelo pakiranje prije uporabe.

VAŽNE SIGURNOSNE MJERE

Poštujte osnovne sigurnosne mjere, uključujući slijedeće:

- 1 Ovaj uređaj mogu koristiti osobe smanjenih tjelesnih, osjetilnih ili mentalnih sposobnosti ili osobe koje ne raspolažu iskustvom i znanjem ako su pod nadzorom ili rade po uputama, te razumiju uključene opasnosti.
 - Djeca ne smiju koristiti niti se igrati s uređajem.
 - Držite uređaj i kabel van dosega djece.
-  Da bi se izbjegla ozljeda, pazite kod rukovanja oštricama, pražnjenja vrča i čišćenja.
-  Nemojte dodavati vruću tečnost (preko 40°C); usljed iznenadnog isparavanja može doći do njenog izbacivanja.
-  Pogrešna uporaba aparata može uzrokovati ozljedu.
- 2 Izvucite utikač iz utičnice prije sastavljanja, rastavljanja i čišćenja.
- 3 Nemojte ostavljati aparat bez nadzora dok je uključen u utičnicu.
- 4 Ako je kabel oštećen, radi izbjegavanja opasnosti, mora ga zamijeniti proizvođač, ovlaštenu servis ili osoba slične stručnosti.
-  Nemojte uranjati motornu jedinicu u tekućinu.
- 5 Nemojte koristiti uređaj u bilo koje druge svrhe osim onih opisanih u ovim uputama.
- 6 Nemojte koristiti uređaj ako je oštećen ili neispravan.

isključivo za kućnu uporabu

PRIPREMA

- 1 Isključite uređaj.
- 2 Skinite motornu jedinicu sa zdjele. Skinite funkcijski poklopac sa zdjele.
- 3 Spustite jedinicu sa sječivima kroz osovinu na dno zdjele.
- 4 Moguće je da ćete morati da je lagano okrenete, da biste je postavili na izbočene prirubnice osovine.
- 5 Osjetit ćete određen otpor prilikom pritiskanja, jer ona sadrži jednu oprugu.
- 6 Stavite hranu u zdjelu.
 - a) Nemojte ju rabiti za sjeckanje leda ili sirovog mesa i budite jako oprezni kod rukovanja sječivima.
 - b) Nemojte ju napuniti preko oznake max.
 - c) Nemojte obrađivati tvrdnu hranu - tj. bilo što što se ne može lako odsjeći kuhinjskim nožem.
 - d) Nemojte sjeckati velike komade; maksimalna veličina kockica je 18 mm.
- 7 Poravnajte središnji otvor funkcijskog poklopca s gornjim dijelom jedinice sa sječivima i spustite poklopac na zdjelu.
- 8 Spustite motornu jedinicu na funkcijski poklopac.
- 9 Moguće je da ćete morati da je lagano okrenete, da biste pričvrstili vrh jedinice sa sječivima.
- 10 Stavite utikač u utičnicu.
- 11 Pritisnite prekidač ako želite da motor počne sa radom, a ako ga želite ugasisi, otpustite prekidač.

crteži	2 funkcijski poklopac	5 zdjela
⊕ prekidač	3 spremišni poklopac	6 osovina
1 motorna jedinica	4 jedinica s oštricama	7 prirubnice

- 12 Najbolji način je da puštate motor u rad u kratkim vremenskim intervalima od nekoliko sekundi i da kontrolirate dobivene rezultate poslije svakog perioda rada.
- 13 Nemojte dozvoliti da motor radi bez prekida više od 1 minuta, jer se može pregrijati. Poslije 1 minuta, isključite ga za najmanje 3 minuta, da bi se motor ohladio.

PO ZAVRŠETKU RADA

- 14 Isključite aparat iz utičnice.
- 15 Skinite motornu jedinicu sa zdjele. Skinite funkcijski poklopac sa zdjele.
- 16 Stavite prst na vrh jedinice sa sječivima da biste spriječili da ispadne.
- 17 Ispraznite zdjelu sa prerađenom hranom.
- 18 Kao alternativa, držeći plastični dio jedinice sa sječivima, okrenite ga kako biste ga otkacili od izbočenih prirubnica osovine i izvucite ga izvan zdjele.
- 19 Postavite spremišni poklopac na zdjelu.

ČIŠĆENJE I ODRŽAVANJE

- 20 Isključite aparat iz utičnice.
- 21 Obrišite vanjski dio motorne jedinice čistom vlažnom krpom.
- 22 Pomažući se čačalicom očistite unutrašnji dio jedinice sa sječivima.
- 23 Operite ručno odvojive dijelove.
-  Te dijelove možete prati u perilici.
- 24 Ako perete u perilici, grubo okruženje u perilici može utjecati na premaze površine.
- 25 Oštećenje treba biti samo kozmetičko i ne treba utjecati na rad uređaja.

ZAŠTITA OKOLIŠA

Da bi se izbjegle štetne posljedice na okoliš i zdravlje zbog opasnih supstanci u električnim i elektronskim proizvodima, svi uređaji obilježeni ovim simbolom ne smiju se zbrinjavati kao nerazvrstani komunalni otpad, već se moraju prikupiti, ponovno koristiti ili reciklirati.

recepti su dostupni na našoj web stranici:

<http://www.russellhobbs.com/ifu/550931>

Preberite navodila, jih shranite na varnem in jih predajte skupaj z napravo, če jo posredujete naprej. Pred uporabo odstranite vso embalažo.



POMEMBNA VAROVALA

Sledite osnovnim varnostnim ukrepom, vključno z:

- 1 To napravo smejo uporabljati osebe z zmanjšanimi fizičnimi, čutnimi ali duševnimi sposobnostmi ali s pomanjkljivimi izkušnjami in znanjem, če so pri tem pod nadzorom/dobijo navodila in razumejo s tem povezana tveganja.
 - Otroci ne smejo uporabljati ali se igrati z napravo.
 - Napravo in kabel varujte pred dosegom otrok.
- ⚠ Telesnim poškodbam se izognite tako, da pazite pri delu z noži, praznjenju vrča in čiščenju.
- ⚠ Ne dodajajte vroče tekočine (nad 40 °C), saj lahko brizgne zaradi nenadnega nastajanja pare.
- ⚠ Zloraba naprave lahko povzroči telesne poškodbe.
- 2 Pred sestavljanjem, razstavljanjem ali čiščenjem napravo odklopite.
- 3 Priklopljene naprave ne puščajte brez nadzora.
- 4 Če je kabel poškodovan, ga mora zamenjati proizvajalec, njegov servisni zastopnik ali kdo s podobnimi pooblastili, da se prepreči tveganje.
- ⊘ Enote motorja ne dajajte v tekočino.
- 5 Naprave ne uporabljajte za nič drugega kot za namene, ki so opisani v teh navodilih.
- 6 Naprave ne upravljajte, če je poškodovana ali če ne deluje pravilno.

samo za gospodinjsko uporabo

👁 PRIPRAVA

- 1 Odklopite napravo.
- 2 Enoto motorja dvignite s sklede. Pokrov za obdelavo dvignite s sklede.
- 3 Enoto noža spustite na nastavek na dnu sklede.
- 4 Morda jo boste morali malo obrniti, da se bo prilegala izboklinam vretena.
- 5 Ker ima vgrajeno vzmet, jo boste morali malo pritisniti navzdol.
- 6 Postavite hrano v skledo.
 - a) Ne poskušajte drobiti leda, ne poskušajte sekati surovega mesa in bodite izredno previdni z noži.
 - b) Posode ne napolnite nad oznako max.
 - c) Ne obdelujete trde hrane – to je vse, česar ne morete zlahka prerezati s kuhinjskim nožem.
 - d) Ne sekljajte večjih kosov – kocke naj bodo velike največ 18 mm.
- 7 Osrednjo luknjo v pokrovu za obdelavo poravnajte z vrhom enote z noži in spustite pokrov na skledo.
- 8 Enoto motorja spustite na pokrov za obdelavo.
- 9 Morda jo boste morali malo obrniti, da se zatakne na vrhu enote z rezili.
- 10 Vtič vstavite v električno vtičnico.

risbe	2 pokrov za obdelavo	5 skleda
 stikalo	3 pokrov za shranjevanje	6 vreteno
1 enota motorja	4 enota z noži	7 izbokline

- 11 Pritisnite stikalo, da zaženete motor, in ga spustite, da motor izključite.
- 12 Motor je najbolje vklopiti nekajkrat za nekaj sekund, med vklopi pa opazujte rezultate.
- 13 Motorja ne pustite delovati neprekinjeno dlje kot 1 minuto, ker se lahko pregreje. Po 1 minuti ga ugasnite za najmanj 3 minute, da se ohladi.

KONČANO?

- 14 Napravo odklopite.
- 15 Enoto motorja dvignite s skleda. Pokrov za obdelavo dvignite s skleda.
- 16 Postavite prst na vrh enote z noži, da preprečite, da bi padla.
- 17 Obdelano vsebino izlijte iz skleda.
- 18 Druga možnost je, da držite del enote z noži iz umetne mase, ga zavrtite, da se sname z izboklin vretena in ga dvignete naravnost navzgor iz posode.
- 19 Na skledo namestite pokrov za shranjevanje.

NEGA IN VZDRŽEVANJE

- 20 Napravo odklopite.
- 21 Zunanost enote motorja obrišite s čisto vlažno krpo.
- 22 Notranost enote z noži očistite z zobotrebcom.
- 23 Odstranljive dele pomijte ročno.
-  Te dele lahko pomivate v pomivalnem stroju.
- 24 Izredno zahtevni pogoji v pomivalnem stroju lahko vplivajo na videz površin.
- 25 Morebitne poškodbe bodo vplivale samo na videz in ne na delovanje naprave.

ZAŠČITA OKOLJA

V izogib onesnaževanju okolja in ogrožanju zdravja zaradi nevarnih snovi v električnih ter elektronskih napravah, naprave s to oznako ni dovoljeno zavreči med nesortirane odpadke. Namesto tega jih je treba oddati na zbirno mesto, znova uporabiti ali reciklirati.





recepti so na voljo na našem spletnem mestu:

<http://www.russellhobbs.com/ifu/550931>

Διαβάστε τις οδηγίες, φυλάξτε τις σε ασφαλές μέρος και σε περίπτωση που δώσετε τη συσκευή σε άλλον χρήστη, δώστε μαζί και τις οδηγίες. Αφαιρέστε όλα τα υλικά συσκευασίας πριν από τη χρήση.

ΣΗΜΑΝΤΙΚΑ ΜΕΤΡΑ ΑΣΦΑΛΕΙΑΣ

Τηρείτε τα βασικά μέτρα ασφάλειας, συμπεριλαμβανομένων των παρακάτω:

- 1 Η συσκευή αυτή επιτρέπεται να χρησιμοποιείται από άτομα με μειωμένες σωματικές, αισθητηριακές ή διανοητικές ικανότητες ή από άτομα με ελλιπή πείρα και γνώσεις εφόσον επιβλέπονται ή τους δίνονται οδηγίες και κατανοούν τους εμπλεκόμενους κινδύνους.
 - Τα παιδιά δεν πρέπει να χρησιμοποιούν ούτε να παίζουν με τη συσκευή.
 - Η συσκευή και το καλώδιο να φυλάσσονται σε χώρο όπου δεν έχουν πρόσβαση παιδιά.
-  Προς αποφυγή τραυματισμού, προσέξτε όταν πιάνετε τις λεπίδες, όταν αδειάζετε την κανάτα και όταν καθαρίζετε.
-  Μην προσθέτετε θερμά υγρά (άνω των 40°C), καθώς μπορεί να πεταχτούν έξω λόγω απότομης δημιουργίας ατμού.
-  Σε περίπτωση κακής χρήσης της συσκευής μπορεί να προκληθεί τραυματισμός.
- 2 Βγάλτε το βύσμα της συσκευής από την πρίζα πριν από εργασίες συναρμολόγησης, αποσυναρμολόγησης ή καθαρισμού.
- 3 Μην αφήνετε τη συσκευή χωρίς επίβλεψη ενόσω είναι συνδεδεμένη στο ρεύμα.
- 4 Εάν το καλώδιο είναι φθαρμένο, πρέπει να αντικατασταθεί από τον κατασκευαστή, τον αντιπρόσωπό του ή κάποιο εξουσιοδοτημένο πρόσωπο προς αποφυγή κινδύνων.
-  Μη βάζετε την κεντρική μονάδα μέσα σε υγρά.
- 5 Μη χρησιμοποιείτε τη συσκευή για οποιονδήποτε σκοπό πέραν αυτού που περιγράφεται στις παρούσες οδηγίες.
- 6 Μη χρησιμοποιείτε τη συσκευή εάν είναι φθαρμένη ή παρουσιάζει δυσλειτουργίες.

αποκλειστικά για οικιακή χρήση

ΠΡΟΕΤΟΙΜΑΣΙΑ

- 1 Αποσυνδέστε τη συσκευή από το ρεύμα.
- 2 Αφαιρέστε την κεντρική μονάδα από το μπολ. Αφαιρέστε το καπάκι επεξεργασίας από το μπολ.
- 3 Τοποθετήστε το σύστημα λεπίδων πάνω στον άξονα στο κάτω μέρος του μπολ.
- 4 Μπορεί να χρειαστεί να το περιστρέψετε ελαφρώς ώστε να εφαρμόσει πάνω στις φλάντζες του άξονα.
- 5 Διαθέτει ελατήριο, συνεπώς θα αισθανθείτε ελαφριά αντίσταση όταν το πιέσετε προς τα κάτω.

σχέδια	2 καπάκι επεξεργασίας	5 μπολ
⊕ διακόπτης	3 καπάκι αποθήκευσης	6 άξονας
1 κεντρική μονάδα	4 σύστημα λεπίδων	7 φλάντζες

- 6 Τοποθετήστε τις τροφές μέσα στο μπολ.
 - 1) Μην προσπαθήσετε να θρυμματίσετε πάγο, να ψιλοκόψετε ωμό κρέας και φροντίστε να είστε πολύ προσεκτικοί με τις λεπίδες.
 - 2) Μην υπερβείτε την ένδειξη μέγιστης πλήρωσης.
 - 3) Μην επεξεργάζεστε σκληρές τροφές – δηλαδή, οτιδήποτε δεν μπορεί να κοπεί εύκολα με ένα μαχαίρι κουζίνας.
 - 4) Μην επεξεργάζεστε μεγάλα κομμάτια τροφών – οι τροφές πρέπει να είναι σε μορφή κύβων 18 mm κατά μέγιστο.
- 7 Ευθυγραμμίστε την κεντρική οπή στο καπάκι επεξεργασίας με το επάνω μέρος του συστήματος λεπίδων και χαμηλώστε το καπάκι πάνω στο μπολ.
- 8 Τοποθετήστε την κεντρική μονάδα πάνω στο καπάκι επεξεργασίας.
- 9 Μπορεί να χρειαστεί να την περιστρέψετε ελαφρώς ώστε να ασφαλίσει το επάνω μέρος του συστήματος λεπίδων.
- 10 Συνδέστε το φινιρίσμα στην πρίζα.
- 11 Πατήστε τον διακόπτη για την έναρξη του μοτέρ, αφήστε τον για τη διακοπή λειτουργίας.
- 12 Συνιστάται η διακεκομμένη χρήση της κεντρικής μονάδας διάρκειας λίγων δευτερολέπτων ανά φορά και ο έλεγχος των αποτελεσμάτων μεταξύ της διακεκομμένης λειτουργίας.
- 13 Μην αφήνετε το μοτέρ να λειτουργεί συνεχόμενα για περισσότερο από 1 λεπτό, μπορεί να υπερθερμανθεί. Μετά από το 1 λεπτό, απενεργοποιήστε τη συσκευή και αφήστε τη για τουλάχιστον 3 λεπτά ώστε να κρυώσει.

ΤΕΛΕΙΩΣΑΤΕ;

- 14 Αποσυνδέστε τη συσκευή από το ρεύμα.
- 15 Αφαιρέστε την κεντρική μονάδα από το μπολ. Αφαιρέστε το καπάκι επεξεργασίας από το μπολ.
- 16 Συγκρατήστε το σύστημα λεπίδων με το δάχτυλό σας στο επάνω τμήμα του για να μην πέσει έξω από το μπολ.
- 17 Αδειάστε το περιεχόμενο του μπολ σε ένα σκεύος.
- 18 Εναλλακτικά, κρατήστε το πλαστικό τμήμα του συστήματος λεπίδων, περιστρέψτε το για να αφαιρεθεί από τις φλάντζες του άξονα και αφαιρέστε το από το μπολ.
- 19 Τοποθετήστε το καπάκι αποθήκευσης στο μπολ.

ΦΡΟΝΤΙΔΑ ΚΑΙ ΣΥΝΤΗΡΗΣΗ

- 20 Αποσυνδέστε τη συσκευή από το ρεύμα.
- 21 Καθαρίστε το εξωτερικό της κεντρικής μονάδας με ένα καθαρό βρεγμένο πανί.
- 22 Καθαρίστε το εσωτερικό του συστήματος λεπίδων με μια οδοντογλυφίδα.
- 23 Πλύνετε τα αποσπώμενα εξαρτήματα στο χέρι.
-  Μπορείτε, αν θέλετε, να πλύνετε αυτά τα εξαρτήματα στο πλυντήριο πιάτων.
- 24 Το ακραίο περιβάλλον μέσα στο πλυντήριο πιάτων μπορεί να επηρεάσει τα επιφανειακά φινιρίσματα.
- 25 Εάν προκληθεί φθορά στα εξαρτήματα από το πλυντήριο πιάτων, θα είναι στην εξωτερική τους εμφάνιση μόνο, δεν θα επηρεαστεί η λειτουργία της συσκευής.

ΠΡΟΣΤΑΣΙΑ ΤΟΥ ΠΕΡΙΒΑΛΛΟΝΤΟΣ





Προς αποφυγή περιβαλλοντικών προβλημάτων και προβλημάτων υγείας λόγω επικίνδυνων ουσιών από ηλεκτρικές και ηλεκτρονικές συσκευές, οι συσκευές με αυτό το σύμβολο δεν θα πρέπει να απορρίπτονται με τα λοιπά οικιακά απορρίμματα, αλλά να ανακτώνται, να επαναχρησιμοποιούνται ή να ανακυκλώνονται.

μπορείτε να βρείτε συνταγές στον ιστότοπό μας: <http://www.russellhobbs.com/ifu/550931>

A használati utasítást olvassa el és őrizze meg; és adja tovább a készülékkel együtt, ha azt továbbadja. Használat előtt teljes egészében távolítsa el a csomagolást.

FONTOS ÓVINTÉZKEDÉSEK

Kövesse az alábbi alapvető biztonsági óvintézkedéseket:

- 1 A készüléket csökkent fizikai, érzékelési vagy mentális képességekkel rendelkező személyek, illetve tapasztalattal vagy ismeretekkel nem rendelkező személyek is használhatják, amennyiben megfelelő útmutatást kapnak vagy felügyelet alatt állnak, és megértik a készülék használatából eredő veszélyeket.
 - A készüléket gyerekek nem használhatják, és nem játszhatnak azzal.
 - A készüléket és a vezetékeket gyermekek számára nem elérhető helyen kell tartani.
-  A sérülések elkerülése érdekében óvatosan járjon el a kések kezelése, a tartály kiürítése és a tisztítás során.
-  Ne töltsön be forró (40°C-nál melegebb) folyadékot, mert az a hirtelen párologástól kicsaphat.
-  A készülék helytelen használata sérülést okozhat.
- 2 Összeszerelés, szétszerelés és tisztítás előtt húzza ki a készüléket a konnektorból.
- 3 Ne hagyja a készüléket őrizetlenül, amíg be van dugva.
- 4 Ha a kábel megrongálódott, ki kell cseréltetni a gyártóval, egy szerviz munkatársával vagy egy hasonlóan szakképzett személlyel, hogy elkerülje a veszélyeket.
-  Ne rakja a motoros egységet folyadékba.
- 5 A készüléket az utasításokban leírtakon kívül más célra ne használja.
- 6 Ne működtesse a készüléket, ha az megrongálódott vagy hibásan működik.

csak háztartási használatra

ELŐKÉSZÍTÉS

- 1 Húzza ki a készüléket.
- 2 Emelje ki a motor-egységet a tálból. Emelje le a feldolgozó felelet a tálról.
- 3 Engedje rá a vágóegységet a tál aljában lévő tengelycsonkra.
- 4 Lehet hogy a peremekre való illeszkedéshez kissé el kell forgatnia azt.
- 5 Rúgós kialakítású, így lenyomásakor némi ellenállást fog érezni.
- 6 Helyezze az ételt a tálba.
 - a) Ne próbáljon meg jeget vágni, nyers húst aprítani vele és nagyon ügyeljen a késekre.
 - b) Ne töltsen a max. jelölésnél följebb.
 - c) Kemény élelmiszert ne dolgozzon fel - pl. olyasmit, amit nem tud könnyen elválni konyhai késsel.
 - d) Nagy darabokat ne aprítson - maximum 18 mm-es kockákat.

rajzok	2 feldolgozó fedél	5 tál
⊕ kapcsoló	3 tároló fedél	6 orsó
1 motoros egység	4 vágóegység	7 peremek

- 7 A feldolgozó tálban lévő középső furatot igazítsa hozzá a vágóegység felső részéhez és engedje rá a fedelet a táltra.
- 8 Helyezze rá a motoros egységet a feldolgozó fedélre.
- 9 Lehet hogy a vágóegység illeszkedéshez kissé el kell forgatnia azt.
- 10 Tegye be a dugót a csatlakozó aljzatba.
- 11 Nyomja meg a kapcsológombot a motor elindításához, a kikapcsoláshoz engedje el.
- 12 a legjobb módszer, ha pár másodperces impulzusokat ad a motornak, és ezek között megvizsgálja az eredményt.
- 13 1 percnél tovább ne járassa a motort, mivel az túlmelegedhet. 1 perc üzemelés után a motor lehűlése érdekében kapcsolja ki minimum 3 percre.

BEFEJEZTE?

- 14 Húzza ki a készüléket az aljzataból.
- 15 Emelje ki a motor-egységet a tálból. Emelje le a feldolgozó felelet a tálról.
- 16 A kiesése megakadályozására helyezze ujját a vágóegység tetejére.
- 17 Öntse ki a feldolgozott mennyiséget a tálból.
- 18 Vagy, fogja meg a vágóegység műanyag részét, forgassa el, így az lejön az orsó peremeiről, emelje fel és vegye ki a tálból.
- 19 Helyezze rá a tárolófedelet a táltra.

ÁPOLÁS ÉS KARBANTARTÁS

- 20 Húzza ki a készüléket az aljzataból.
- 21 Tiszta, nedves ruhával törölje át a motoros egység külsejét.
- 22 Fogpiszkálóval tisztítsa meg a kés belső részét.
- 23 Kézzel mosogassa el a levehető részeket.
-  Ezek az elemek mosogatógépben is moshatók.
- 24 A mosogatógépben uralkodó szélsőséges körülmények kárt tehetnek a felületi bevonatoknak.
- 25 A kopás csak a külső részt érinti, és nem befolyásolja a készülék működését.

KÖRNYEZETVÉDELEM

Hogy elkerülje az elektromos és elektronikus termékekben levő veszélyes anyagok által okozott környezeti és egészségügyi problémákat, az ilyen jellel jelölt készülékeket nem szabad a szét nem válogatott városi szemétkébe tenni, hanem össze kell gyűjteni, újra fel kell dolgozni és újra kell hasznosítani.

recepteket weboldalunkon talál:

<http://www.russellhobbs.com/ifu/550931>

Talimatları okuyun, güvenli bir yerde saklayın, cihazın el değiştirmesi halinde cihazla birlikte aktarın. Kullanmadan önce cihazın tüm ambalajını çıkarın.



ÖNEMLİ GÜVENLİK KURALLARI

Aşağıdakiler dahil, tüm temel güvenlik önlemlerini izleyin:

- 1 Fiziksel, duymusal veya zihinsel kapasiteli veya gerekli bilgi ve deneyimden yoksun kişiler bu cihazı sadece denetim/talimat altında ve içerdiği tehlikeleri kavradıklarında kullanabilirler.
 - Çocuklar cihazı kullanmamalı veya onunla oyun oynamamalıdır.
 - Cihazı ve kablosunu, çocukların erişemeyeceği yerlerde tutun.
- ⚠ Yaralanmaları önlemek için, bıçakları tutarken, sürahiyi boşaltırken ve temizlik yaparken dikkatli olun.
- ⚠ Ani buhar çıkışı nedeniyle sıçrayabileceğinden, sıcak sıvı (40°C üzeri) eklemeyin.
- ⚠ Cihazın yanlış biçimde kullanılması, yaralanmalara yol açabilir.
- 2 Montaj, demontaj veya temizlik çalışmalarından önce, cihazın fişini prizden çekin.
- 3 Cihazı, elektrik prizine takılı durumdayken gözetimsiz bırakmayın.
- 4 Hasarlı elektrik kabloları, güvenlik açısından sadece üretici, üreticinin yetkili servisleri veya benzer niteliklere sahip kişiler tarafından değiştirilmelidir.
- ⚠ Motor ünitesini herhangi bir sıvıya daldırmayın.
- 5 Cihazı, bu talimatlarda belirtilenler dışında bir amaçla kullanmayın.
- 6 Hasarlı veya arızalı cihazları çalıştırmayın.

sadece ev içi kullanım

HAZIRLAMA

- 1 Cihazın fişini prizden çekin.
- 2 Motor ünitesini hazneden kaldırarak çıkarın. İşlem kapağını hazneden kaldırarak çıkarın.
- 3 Bıçak ünitesini haznenin tabanındaki milin üzerine yerleştirin.
- 4 Bıçak ünitesini milin üzerindeki çıkıntılara oturtmak için hafifçe çevirmeniz gerekebilir.
- 5 Yaylı olduğundan aşağıya doğru bastırırken biraz direnç hissedebilirsiniz.
- 6 Yiyeceği hazneye yerleştirin.
 - a) Buz kırmaya, çığ et doğramaya çalışmayın ve bıçaklara çok dikkat edin.
 - b) Max. (Maksimum) işaretinin üzerinde doldurmayın.
 - c) örn. bir mutfak bıçağı ile kolayca kesemeyeceğiniz yiyecekler gibi sert yiyecekleri işlemeyin
 - d) Büyük parçalar doğramayın; işlem göreceк yiyecekler en fazla 18 mm'lik küpler halinde olmalıdır
- 7 İşlem kapağının orta deliğini, bıçak ünitesinin tepesiyle aynı hizaya getirin ve kapağı hazneye doğru indirin.
- 8 Motor ünitesini işlem kapağının üzerine yerleştirin.
- 9 Bıçak ünitesinin tepesini kavraması için hafifçe döndürmeniz gerekebilir.
- 10 Fişi prize takın.

çizimler	2 işlem kapağı	5 hazne
⊕ düğme	3 saklama kapağı	6 mil
1 motor ünitesi	4 bıçak ünitesi	7 çıkıntılar

- 11 Motoru başlatmak için düğmeye basın, kapatmak için düğmeyi serbest bırakın.
- 12 Motoru her defasında birkaç saniyeliğine çalıştırmak ve iki çalıştırma arasında sonucu kontrol etmek en iyi yöntemdir.
- 13 Motoru 1 dakikadan uzun süre çalıştırmayın, aksi takdirde aşırı ısınabilir. 1 dakika çalıştırdıktan sonra en az 3 dakika kapalı tutarak motorun soğumasını bekleyin.

👁 İŞİNİZ BITİNCE

- 14 Cihazın fişini prizden çekin.
- 15 Motor ünitesini hazneden kaldırarak çıkarın. İşlem kapağını hazneden kaldırarak çıkarın.
- 16 Düşmesini engellemek için, bıçak ünitesinin tepesine bir parmağınızı koyun.
- 17 İşlem görmüş malzemeleri hazneden boşaltın.
- 18 Alternatif olarak, bıçak ünitesini plastik kısımdan tutun, mil çıkıntılarından kurtarmak için çevirin ve doğrudan yukarı doğru çekerek hazneden çıkarın.
- 19 Hazneye saklama kapağını takın.

👁 TEMİZLİK VE BAKIM

- 20 Cihazın fişini prizden çekin.
- 21 Motor ünitesinin dış kısmını temiz, nemli bir bezle silin.
- 22 Bıçak ünitesinin iç kısmını bir kürdan yardımıyla temizleyin.
- 23 Çıkarılabilen parçaları elde yıkayın.
- 🧼 Bu parçaları bulaşık makinesinde de yıkayabilirsiniz.
- 24 Bulaşık makinesinin içindeki sert koşullar, yüzey cilalarına zarar verebilir.
- 25 Dış görünüşlerinde hasar olabilir, ancak cihazın işletimi bundan etkilenmez.

🗑 ÇEVRE KORUMA

Elektrikli ve elektronik cihazlardaki tehlikeli maddelerin neden olduğu çevre ve sağlık sorunlarını önlemek amacıyla bu simge ile işaretlenen cihazlar, genel atık konteynerlerine değil, geri dönüşüm konteynerlerine bırakılmalıdır.

Bakanlıkça tespit ve ilan edilen kullanım ömrü 7 yıldır

Taşıma ve nakliye sırasında dikkat edilecek hususlar :

Ürünü düşürmeyiniz

Darbelere maruz kalmamasını sağlayınız

Cihazı nakliye sırasında orijinal ambalajında taşıyınız.

web sitemizde yemek tarifleri de verilmektedir:

<http://www.russellhobbs.com/ifu/550931>

Citiți instrucțiunile, păstrați-le într-un loc sigur; dacă dați aparatul altcuiva, nu uitați să dați și instrucțiunile. Îndepărtați toate ambalajele înainte de folosire.



PREVEDERI IMPORTANTE DE SIGURANȚĂ

Respectați măsurile de siguranță de bază, inclusiv:

- 1 Acest aparat poate fi folosit de către persoane cu capacități fizice, senzoriale sau mentale reduse sau lipsă de experiență și cunoștințe dacă sunt supravegheate/instruite și înțeleg pericolele la care se supun.
 - Copiii nu trebuie să folosească sau să se joace cu aparatul.
 - Nu lăsați aparatul și cablul la îndemâna copiilor.
- ⚠ Pentru a evita rănirea, fiți precauți atunci când manevrați lamele, goliți vasul și curățați aparatul.
- ⚠ Nu adăugați lichide fierbinți (peste 40°C), acestea s-ar putea să stopească din cauza aburilor.
- ⚠ Utilizarea incorectă a aparatului poate produce leziuni.
- 2 Scoateți aparatul din priză înainte de asamblare, dezasamblare sau curățare.
- 3 Nu lăsați aparatul nesupravegheat atunci când este în funcțiune.
- 4 În cazul în care cablul este deteriorat, trebuie înlocuit de către fabricant, agentul de service sau orice altă persoană calificată, pentru a evita accidente.
- ⊘ Nu introduceți unitatea motorului în lichid.
- 5 Nu folosiți aparatul în niciun alt scop decât cel descris în aceste instrucțiuni.
- 6 Nu operați aparatul dacă este stricat sau nu funcționează corect.

exclusiv pentru uz casnic

👁 PREPARARE

- 1 Scoateți aparatul din priză.
- 2 Ridicați unitatea motorului de pe vas. Ridicați capacul de procesare de pe vas.
- 3 Fixați lamele pe axul de pe fundul vasului.
- 4 Este posibil să trebuiască să le rotiți puțin, pentru a se fixa pe flanșele axului.
- 5 Sunt prevăzute cu arc, prin urmare este posibil să resimțiți oarecare rezistență atunci când împingeți în jos.
- 6 Puneți alimentele în vas.
 - a) Nu încercați să spargeți gheață, nu încercați să tăiați carne crudă și aveți grijă la lame.
 - b) Nu depășiți limita marcată max.
 - c) Nu procesați alimente dure – ex. orice aliment ce nu poate fi tăiat cu ușurință cu un cuțit de bucătărie.
 - d) Nu tăiați în bucăți mari – cuburi de maxim 18mm.
- 7 Aliniați orificiul central din capacul de procesare cu partea superioară a unității lamei și coborâți capacul în vas.
- 8 Coborâți unitatea motorului pe capacul de procesare.
- 9 Este posibil să trebuiască să o rotiți puțin pentru a se fixa pe unitatea lamelor.

schite	2 capac de procesare	5 vas
⊕ Întrerupător	3 capac de depozitare	6 ax
1 unitate motor	4 unitatea lamelor	7 flanșe

- 10 Băgați întrerupătorul în priză.
- 11 Apăsăți butonul pentru a porni motorul, eliberați-l pentru a-l opri.
- 12 Este recomandabil să folosiți motorul în ture de câteva secunde și să verificați rezultatul între ture.
- 13 Nu lăsați motorul să opereze mai mult de 1 minut; se va supraîncălzi. După 1 minut, opriți motorul cel puțin 3 minute, pentru a-i permite să se răcească.

AȚI TERMINAT?

- 14 Scoateți aparatul din priză.
- 15 Ridicați unitatea motorului de pe vas. Ridicați capacul de procesare de pe vas.
- 16 Pentru ca lamele să nu cadă, puneți un deget pe ele.
- 17 Goliți conținutul alimentelor procesate din vas.
- 18 Alternativ, prindeți partea din plastic a lamelor, rotiți-o pentru a o elibera de pe flanșele axului și ridicați-o pentru a o scoate din vas.
- 19 Montați capacul de depozitare pe vas.

ÎNGRIJIRE ȘI ÎNTREȚINERE

- 20 Scoateți aparatul din priză.
- 21 Ștergeți exteriorul unității motorului cu o cârpă umedă curată.
- 22 Curățați interiorul unității lamelor cu o scobitoare.
- 23 Țăkarilabilen parçaları elde yıkayın.
-  Puteți spăla aceste componente în mașina de spălat vase.
- 24 Mediul extrem din interiorul mașinii de spălat vase poate afecta suprafețele.
- 25 Va fi afectat doar aspectul acestora, nu va fi afectată funcționarea aparatului.

PROTEJAREA MEDIULUI

Pentru a evita probleme de mediu și sănătate cauzate substanțele periculoase din aparatele electrice și electronice, aparatele marcate cu acest simbol nu trebuie aruncate direct la gunoi, ci trebuie recuperate, refolosite sau reciclate.

rețete disponibile pe site-ul nostru web

<http://www.russellhobbs.com/ifu/550931>

Прочетете инструкциите, запазете ги и ги предавайте, ако предавате и уреда. Отстранете всички опаковки преди употреба.



ВАЖНИ ПРЕДПАЗНИ МЕРКИ

Следвайте основните мерки за безопасност, включително:

- 1 Този уред може да се ползва от хора с ограничени физически, сетивни или умствени възможности, или без опит и познания, ако са под надзора/инструктирани и осъзнават опасностите.
 - Децата не трябва да използват или да играят с уреда.
 - Дръжте уреда и кабела далеч от достъпа на деца.
- За да избегнете нараняване, внимавайте при работа с остриетата, изпразване на каната и почистване.
- Не добавяйте гореща течност (над 40°C), тъй като това може да доведе до внезапно изпускане на пара.
- Неправилната употреба на уреда може да доведе до нараняване.
- 2 Изключете уреда от контакта преди сглобяване, разглобяване или почистване.
- 3 Не оставяйте уреда без наблюдение, докато е включен в контакта.
- 4 Ако кабелът е повреден, той трябва да се замени от производителя, негов представител за сервизно обслужване или друго квалифицирано за тази цел лице, за да се избегне всякакъв риск.
- Не поставяйте задвижващия блок в течност.
- 5 Не използвайте уреда за други цели, освен тези, описани в настоящите инструкции.
- 6 Не използвайте уреда, ако е повреден или не работи изрядно.

само за домашна употреба

ПОДГОТОВКА

- 1 Изключете уреда от контакта.
- 2 Повдигнете и извадете задвижващия блок от купата. Повдигнете и извадете капака за обработка от купата.
- 3 Спуснете блока с остриета по шпиндела в долната част на купата.
- 4 Може да се наложи да го завъртите леко, за да напасне на фланците на шпиндела.
- 5 Снабден е с пружина, така че може да усетите известно съпротивление, като го натискате надолу.
- 6 Поставете храната в купата.
 - 1) Не се опитвайте да натрошавате лед, не се опитвайте да накълцате сурово месо и много внимавайте с остриетата.
 - 2) Не пълнете над обозначението „max“ (макс.).
 - 3) Не обработвайте твърди храни – т.е. такива, които не могат лесно да се нарежат с кухненски нож.

илюстрации	2 капак за обработка	5 купа
 ключ	3 капак за съхранение	6 шпиндел
1 задвижващ блок	4 блок с остриета	7 фланци

- 4) Не кълцайте големи парчета – максимум кубчета 18mm .
- 7 Подравнете централния отвор в капака за обработка с горната част на блока с остриета и спуснете капака на купата.
- 8 Спуснете задвижващия блок към капака за обработка.
- 9 Може да се наложи да го завъртите леко, за да може горната част на блока с остриета да се захване.
- 10 Включете щепсела в захранващия контакт.
- 11 Натиснете превключвателя, за да стартирате двигателя, освободете го, за да го изключите.
- 12 Най-добре е моторът да се използва на кратки серии от по няколко секунди, като проверявате резултата след всяка серия.
- 13 Не оставяйте мотора да работи повече от 1 минута, тъй като може да прегрее. След 1 минута го изключете за най-малко 3 минути, за да може да се охлади.

ГОТОВО?

- 14 Изключете уреда от захранването.
- 15 Повдигнете и извадете задвижващия блок от купата. Повдигнете и извадете капака за обработка от купата.
- 16 Поставете пръст на горната част на блока с остриета, за да не позволите да падне.
- 17 Извадете обработената храна от купата.
- 18 Другият вариант е да хванете пластмасовата част на блока с остриета, да го завъртите, за да се освободи от фланците на шпиндела и да го изтеглите право нагоре, за да го извадите от купата.
- 19 Поставете капака за съхранение върху купата.

ГРИЖИ И ПОДДРЪЖКА

- 20 Изключете уреда от захранването.
- 21 Избършете външната част на задвижващия блок с чиста влажна кърпа.
- 22 Почистете вътрешната част на режещия блок с клечка за зъби.
- 23 Измийте сменяемите части.
-  Можете да измиете тези части в съдомиялна машина.
- 24 Ако използвате съдомиялна, екстремната среда в миялната машина може да повреди повърхностните покрития на повърхностите.
- 25 Могат да се получат само козметични наранявания, които няма да повлияят върху работата на уреда.

ОПАЗВАНЕ НА ОКОЛНАТА СРЕДА

За да се избегнат екологични и здравни проблеми поради наличие на опасни субстанции в електрическите и електронни стоки, уредите, обозначени с този символ, не трябва да се изхвърлят заедно с несортирани общински отпадъци, а следва да се върнат обратно, да се използват отново или рециклират.

рецепти има на нашата уеб страница:

<http://www.russellhobbs.com/ifu/550931>

8 ضع الطعام في الوعاء.

1 لا تحاول تقطيع الثلج ولا تحاول تقطيع اللحوم النيئة وتوخي الحذر الشديد مع الشفرات.

2 لا تملأ فوق علامة max.

3 لا تقم بمعالجة أطعمة صلبة - وهي أي شيء لا يمكنك قطعه بسهولة بسكين مطبخ

4 لا تقم بقطع قطعاً كبيرة - الحد الأقصى مكعبات 18 مللي متر

9 قم بمحاذاة الثقب الأوسط في غطاء المعالجة مع أعلى وحدة الشفرة وأنزل الغطاء في الوعاء.

10 أنزل وحدة الموتور على غطاء المعالجة - قد تضطر لتدويرها قليلاً لتركيبها.

11 قم بمحاذاة الثقب الأوسط في غطاء المعالجة مع أعلى وحدة الشفرة وأنزل الغطاء في الوعاء.

12 قم بتوصيل الجهاز بمقيس الكهرباء.

13 اضغط على المفتاح لبدء تشغيل الموتور ثم اتركه لإيقافه.

14 من الأفضل تشغيل الموتور على نوبات تستغرق بضع ثوان في كل مرة وفحص النتائج بين النوبات.

15 من المحتمل جداً أن تأتي عبر أي شيء يحتاج لدقيقة كاملة من المعالجة ولكنك إذا قمت بذلك، لا تقم بتشغيل

الموتور لأكثر من دقيقة واحدة في كل مرة ثم اتركه لمدة 3 دقائق ليبرد قبل استخدامه مرة أخرى.

👁️ تم؟

16 افصل الجهاز.

17 ارفع وحدة الموتور من غطاء المعالجة.

18 ارفع غطاء المعالجة من الوعاء.

19 ضع إصبعاً فوق الشفرة لمنعها من السقوط.

20 أخرج المحتويات التي تم معالجتها من الوعاء.

21 وبدلاً من ذلك، أمسك الجزء البلاستيكي لوحدة الشفرات وأدره لإخراجها من فلانجات عمود الدوران وارفعها

على استقامتها وأخرجها من الوعاء.

22 قم بتركيب غطاء التخزين على الوعاء.

👁️ العناية والصيانة

23 افصل الجهاز.

24 امسح الأسطح الخارجية للموتور بقطعة قماش مبللة.

25 اغسل الأجزاء القابلة للفك.

26 نظف داخل وحدة الشفرة بعود أسنان أو طرف فرشاة زجاجية صغيرة.

🧼 ويمكنك غسل هذه الأجزاء في غسالة صحون.

27 وإذا كنت تستخدم غسالة صحون، فسوف تؤثر البيئة القاسية داخل غسالة الصحون على التشطيبات

السطحية.

28 يجب أن يكون التلف ظاهري فقط ولا يؤثر على عمل الجهاز.

رمز سلة المهملات على العجلة



لتجنب المشاكل البيئية والصحية بسبب المواد الخطرة في المعدات الكهربائية والإلكترونية، يجب عدم التخلص من الأجهزة المميزة بهذا الرمز مع نفايات البلدية غير المصنفة ولكن استعادتها أو إعادة استخدامها أو إعادة تدويرها.

الرسومات	2 غطاء المعالجة	5 الوعاء
⊕ مفتاح	3 غطاء التخزين	6 عمود الدوران
1 وحدة الموتور	4 وحدة الشفرات	7 فلانجات

اقرأ التعليمات واحفظها في مكان آمن. في حالة اهداء الجهاز لشخص آخر ارفق معه التعليمات. يجب ازالة جميع الأغلفة قبل الاستعمال.

⊕ إجراءات أمان ضرورية

يجب اتخاذ اجراءات الأمان الأساسية التالية:

1 يمكن استخدام هذا الجهاز بواسطة الأشخاص ذوي القدرات الجسدية أو الحسية أو العقلية المنخفضة أو عديمي الخبرة والمعرفة إذا تم الإشراف عليهم/تعليمهم ويفهمون المخاطر المعنية.

• يجب ألا يستخدم الأطفال الجهاز أو يعبثوا به.

• اجعل الجهاز والكيل بعيدا عن متناول الأطفال.

⚠ لتجنب الإصابة، تعامل بحرص مع الشفرات وأثناء تفريغ الإبريق والتنظيف.

⚠ لا تقم بإضافة سائل ساخن (أكثر من 40 درجة مئوية) فقد يتم طرده بسبب التبخير المفاجئ.

⚠ يمكن أن يسبب إساءة استخدام الجهاز إصابات.

2 افصل الجهاز قبل تجميعه أو تفكيكه أو تنظيفه.

3 لا تترك الجهاز مهملا خلال اتصاله بالتيار.

4 إذا كان السلك متضررا فاطلب استبداله في الشركة المصنعة في مكتبها للبيع أو عن

طريق مهنيّ محترف، لمنع أي حادث ممكن.

⊗ لا تضع وحدة الموتور في سائل.

5 لا تستخدم أي أداة غير التي تكون مع الجهاز.

6 لا تستخدم الجهاز لأغراض غير مقررّة في التعليمات.

7 لا تستخدم الجهاز إذا كان تالفا أو لا يعمل بصورة صحيحة.

للاستعمال المنزلي فقط

👁 التحضير

1 افصل الجهاز.

2 ارفع وحدة الموتور من غطاء المعالجة.

3 ارفع غطاء المعالجة من الوعاء.

4 أمسك وحدة الشفرات بالجزء البلاستيكي.

5 قم بتنزيل وحدة الشفرات على عمود الدوران في قاع الوعاء.

6 وقد تضطر لإدارتها قليلا لتركيبها على الفلانجات الموجودة على عمود الدوران.

7 وهي محملة بزنبرك ولذلك سوف تشعر ببعض المقاومة كلما دفعتها لأسفل.

