

Návod k obsluze

Děkujeme, že jste si zakoupili tento výrobek. Než jej začnete používat, přečtěte si prosím důkladně všechny pokyny. Po přečtení uchovejte návod pro případné budoucí použití.

Varování



Varování

Rodiče/opatrovníci:

Pečlivě si přečtěte následující informace.

- Tento výrobek obsahuje malé části. Udržujte výrobek mimo dosah dětí mladších 3 let.
- Udržujte výrobek mimo dosah malých dětí a nemluvňat. V případě spolknutí malých částí ihned vyhledejte lékařskou pomoc.
- Dlouhý kabel. Riziko uškrtnutí.
- Udržujte produkt mimo prašná a vlhká místa.
- Pokud je výrobek poškozený nebo upravený, nepoužívejte jej.
- Nedopusťte, aby došlo k namočení výrobku.
Mohlo by dojít ke vzniku požáru, úrazu elektrickým proudem nebo poruše.
- Nepokládejte výrobek do blízkosti zdrojů tepla ani jej delší dobu nenechávejte na přímém slunci. Přehřátí může způsobit poruchu.
- Nedotýkejte se kovových částí USB.
- Nevytvářejte na výrobek velký tlak a nevystavujte jej silným nárazům.
- Za kabel produktu netahejte ani jej neohýbejte.
- Výrobek nerozebírejte, neupravujte ani se jej nepokoušejte opravovat.
- Pokud je výrobek třeba vyčistit, použijte pouze suchý měkký hadřík.
Nepoužívejte chemické prostředky jako benzen nebo rozpouštědla.
- Výrobek nepoužívejte k jiným než zamýšleným účelům.
Nejsme odpovědní za žádné nehody či škody vzniklé jiným než zamýšleným použitím výrobku.

Obsah balení

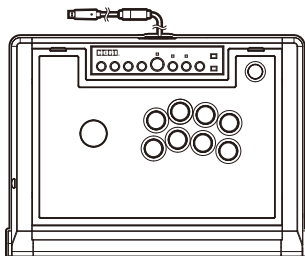

Ovladač

Xbox Series X|S / Xbox One / Windows 10

Systémové požadavky | Port USB, připojení k internetu

* Funguje jako PC ovladač prostřednictvím XInput.
Tento výrobek nepodporuje DirectInput.

Důležité

Než začnete výrobek používat se systémem Xbox Series X|S / Xbox One, přečtěte si důkladně všechny pokyny. Ujistěte se, že je váš Xbox Series X|S / Xbox One aktualizovaný na nejnovější verzi firmwaru.

Tento produkt je určen pro zařízení Xbox Series X|S, ale je možné ho použít také se zařízením Xbox One a systémem Windows 10 podle pokynů v této příručce.

Popis

[Pohled zepředu]

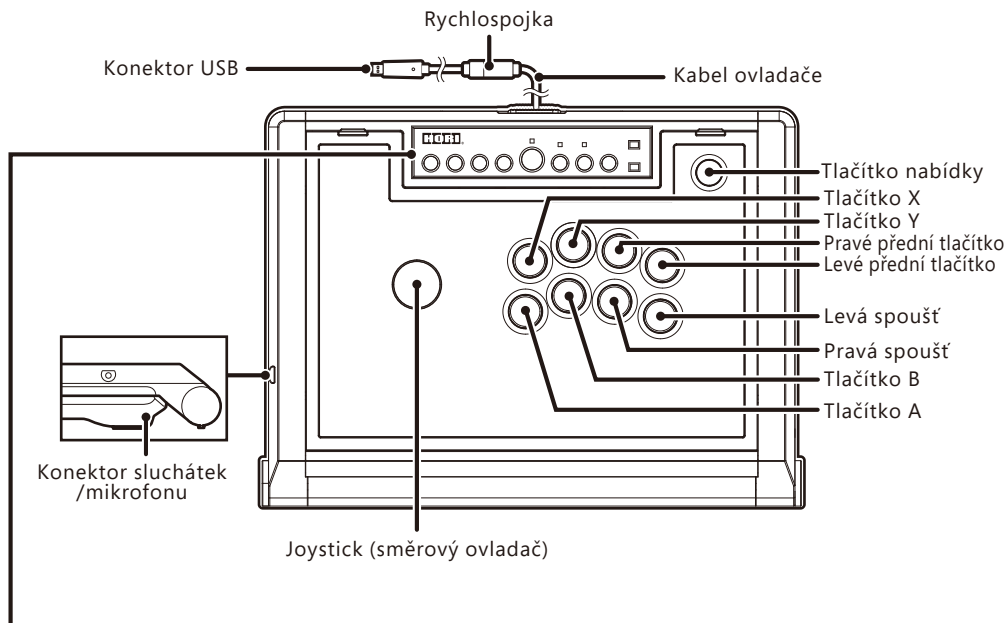

[Subpanel]

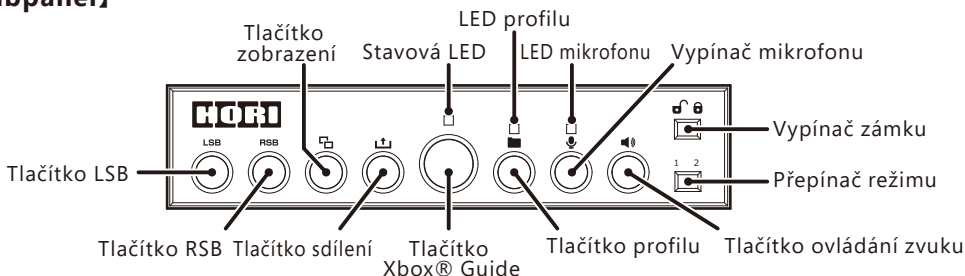

Údržba a přizpůsobení designu

K údržbě otevřete kryt. Chcete-li si zařízení Fighting Stick α přizpůsobit, můžete si vyměnit designový panel.

 Na poškození (například poškozená tlačítka a čepelové konektory a kryty pro rychlé odpojení, poškozené kabely atd.) způsobená uživatelskými úpravami jinými, než je výměna tlačítek nebo panelu, se nevztahuje záruka.

- Před prací uvnitř produktu se zbavte statického náboje.
- Nepřipojujte zástrčku USB do konzole Xbox Series X|S / Xbox Series S / Xbox One ani portu USB v systému Windows 10.
- Nevýjímajte tlačítka ani konektory během hry.
- Nedotýkejte se kovu uvnitř produktu holými rukama.
- Dávejte pozor, aby se vám při otvírání nebo zavírání krytu nezachytily ruce, prsty, vlasy nebo kabely.

Postup otevření krytu

① Kryt otevřete posunutím tlačítka posuvného zámku.

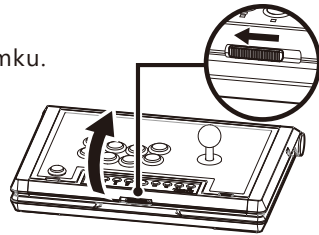

② Otevřete horní kryt do svislé polohy a produkt položte na pevný povrch.

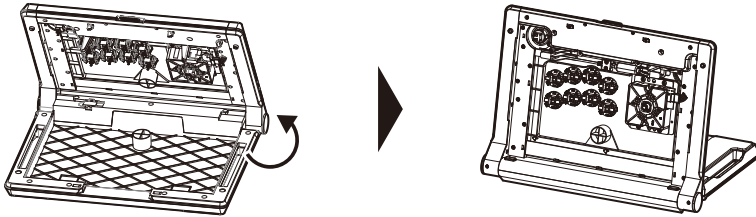

- Informace o údržbě naleznete v částech „Postup vyjmutí tlačítka“ a „Schéma vedení kabelů“ dále.

Postup vyjmutí tlačítka

1) Vyjměte čepelové konektory rychlého odpojení připojené k jednotlivým tlačítkům.

* Při odpojování čepelových konektorů je nevytahujte jen za kabel vedení.

- Při instalaci tlačítka čepelové konektory zasouvejte až nadoraz. Při zapojování jednotlivých tlačítek využijte schéma vedení kabelů uvedené dále.

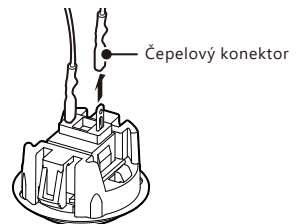

2) Jak je vidět na obrázku, obě zářezky držte stisknuté a vyjměte je z krytu.

* Při vyvinutí příliš velké síly se mohou díly poškodit.
* Dávejte pozor, abyste si nepořezali ruce o hrany otvorů tlačítek na krytu.

- Při instalaci zatlačte tlačítko dovnitř tak, aby se zářezky zacvakly na místo.
* Po instalaci zkontrolujte, že mezi tlačítkem a krytem není mezera.



Schéma vedení kabelů

Vedení kabelů je podle níže uvedeného schématu.

Pokud neznáte polohu instalace čepelových konektorů rychlé odpojení po jejich vložení a odstranění, využijte níže uvedené schéma vedení kabelů.

* Orientace schématu odpovídá vnitřku po otevření krytu.

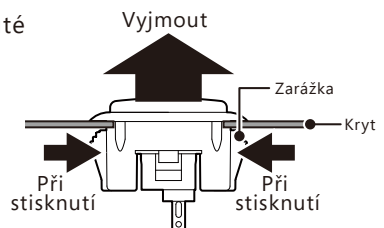
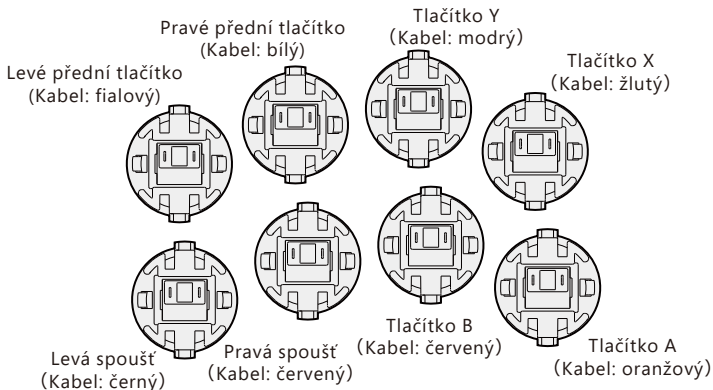

Změna vzhledu

- 1 Otevřete kryt, položte ho na stabilní povrch a odstraňte tlačítka (9) uvedená na schématu vpravo.

* Informace o otevření krytu naleznete výše.

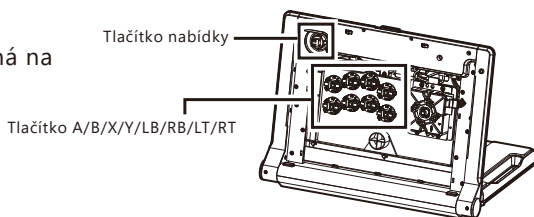

- 2 Jak je uvedeno na schématu níže, vyjměte šrouby (8 šroubů) a krytku kuličky joysticku.

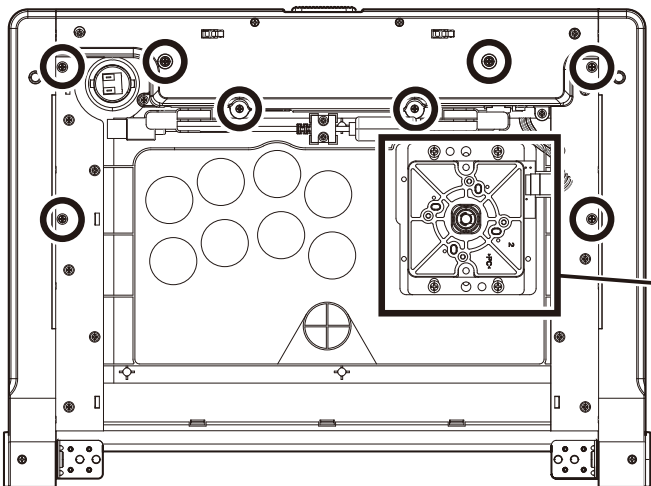

Postup odstranění krytky kuličky joysticku

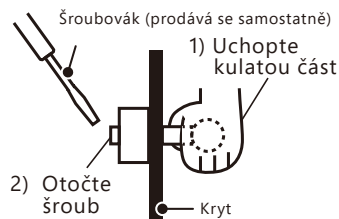

2) Otočte šroub

• Díly se oddělí, jak je vidět na obrázku níže.

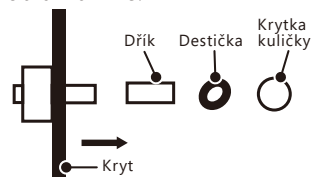

- ③ Otevřete rám a vyměňte designový panel.
* Nevytahujte průhledný kryt. Pokud vypadne, znovu připevněte do drážky v rámu.

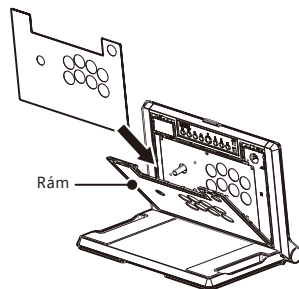

- ④ Zavřete rám, vložte tlačítka, šrouby a joystick zpět do původní polohy a zavřete kryt.

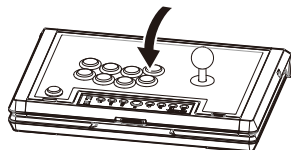

Připojení

- ① Otevřete kryt a vyjměte kabel USB.

1) Otevřete kryt a vytáhněte kabel USB.

* Informace o otevření krytu naleznete v části „Změna vzhledu“ výše.

2) Protáhněte kabel USB otvorem pro kabel a zavřete víko.

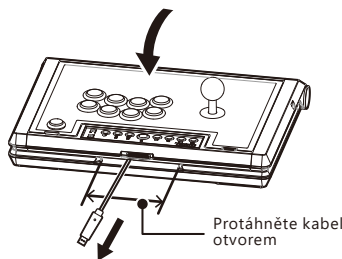
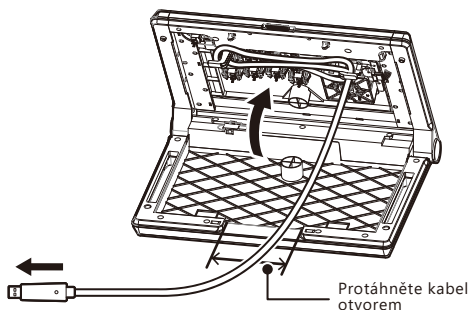

• Chcete-li vrátit kabel zpět do původního umístění, proveďte předchozí postup v opačném pořadí.

* Dávejte pozor, abyste si při otevírání a zavírání krytu neskřípli ruce nebo kabel USB.

* Před zavřením krytu namotejte kabel USB kolem dílu na navíjení kabelu.

- ② Přepínač režimu přesuňte do vhodného nastavení a poté připojte kabel USB.

* Během připojování kabelu USB se nedotýkejte žádných tlačítek.

* Před zasunutím zkontrolujte správnou orientaci konektoru.

【Režim 1】 (For Xbox Series X|S)

* Režim 1 nemusí v závislosti na softwaru fungovat. Pokud k tomu dojde, přepněte do režimu 2.

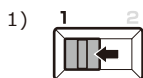

Přepínač režimu

2)



→ Připojte ovladač do portu USB konzole Xbox Series X|S.

【Režim 2】 (Pokud režim 1 nefunguje na Xbox Series X|S správně nebo při připojování k PC s Windows 10)



Přepínač režimu

2)

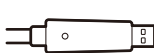

→ Připojte USB jednotky řízení do portu USB konzole Xbox Series X|S nebo PC s Windows 10.

Rychlospojka

Ovladač je vybaven rychlospojkou. Jedná se o bezpečnostní prvek, který snižuje pravděpodobnost spadnutí konzole Xbox Series X|S / Xbox One na zem v důsledku zatažení za kabel ovladače.

Pokud by konzole spadla a někoho zasáhla, mohlo by dojít (zvláště pak u malých dětí) k vážnému poranění.

Aby se snížilo riziko poranění nebo poškození konzole či počítače, je důležité používat ovladač a rychlospojku správným způsobem.

K rutinnímu připojování a odpojování ovladače používejte konektor ovladače, ne rychlospojku.

Pokud se rychlospojka rozpojí, stačí ji připojit zpět vyrovnáním drážek a zatlačením obou částí proti sobě.

Pokud není rychlospojka správně připojena, ovladač nebude fungovat.

Nikdy rychlospojku nezalepujte lepidlem ani páskou, abyste zabránili jejímu rozpojování.

Rychlospojka snižuje, avšak neeliminuje, riziko stržení počítače či konzole z povrchu, na kterém jsou postaveny. K dalšímu snížení rizika:

- Nedovolte, aby kdokoli tahal za ovladače nebo kabel ovladače, a posouval tím počítač či konzoli.
- Zabraňte zamotání či křížení kabelů navzájem.



Ovládání zvuku

Hlasitost a Mixer lze upravit.

Při nastavení zvuku na maximální nebo minimální hlasitost uslyšíte pípnutí.

Úprava hlasitosti sluchátek

Při stisknutí
Tlačítko ovládání zvuku +
Zatlačit nahoru
Joystick
Zvýšit hlasitost

Při stisknutí
Tlačítko ovládání zvuku +
Zatlačit dolů
Joystick
Snižit hlasitost

Úprava herního zvuku / vyvážení hlasového chatu

Při stisknutí
Tlačítko ovládání zvuku +
Zatlačit doleva
Joystick
Zvýšit hlasitost ve hře

Při stisknutí
Tlačítko ovládání zvuku +
Zatlačit doprava
Joystick
Zvýšit hlasitost hlasového chatu

Ovládání mikrofonu

Zapnutí/vypnutí mikrofonu na sluchátkách a vstupní citlivost lze upravit.

Při nastavení mikrofonu na maximální nebo minimální hlasitost uslyšíte pípnutí.

Zapnutí/vypnutí mikrofonu

Posuňte
Vypínač mikrofonu +
LED mikrofonu
Zapnutý vstup mikrofonu

Posuňte
Vypínač mikrofonu +
LED mikrofonu
Vypnutý vstup mikrofonu

Úprava citlivosti vstupu mikrofonu

Při stisknutí
Vypínač mikrofonu +
Zatlačit nahoru
Joystick
Zvýšit vstupní citlivost mikrofonu

Při stisknutí
Vypínač mikrofonu +
Zatlačit dolů
Joystick
Snižit vstupní citlivost mikrofonu

Funkce zámku

Režim zámku zapnete pomocí vypínače zámku. V režimu zámku jsou některá tlačítka deaktivována.

V režimu zámku jsou deaktivována tlačítka uvedená v níže uvedené tabulce.



Vypínač zámku

"Režim 1"	"Režim 2"
Tlačítko Xbox® Guide Tlačítko nabídky Tlačítko zobrazení Tlačítko sdílení	Tlačítko Xbox® Guide Tlačítko nabídky

Stáhnout aplikaci

『HORI Device Manager for Xbox Series X』

<Postup stažení>

- ① V obchodě Microsoft Store vyhledejte „HORI“.
- ② Nainstalujte aplikaci „HORI Device Manager for Xbox Series X“.

● O profilu

Tlačítko profilu slouží k přepínání profilů (profily lze upravovat prostřednictvím aplikace HORI Device Manager for Xbox Series X).



Tlačítko profilu

Profily se přepínají stisknutím tlačítka profilu.

V aplikaci lze upravit následující funkce:

- Směrový ovladač / funkce analogové páčky
- Režim přiřazení
- Nastavení zvuku
- Profil

LED profilu změni barvu v závislosti na nastavení profilu.

Nastavení profilu	LED profilu
1	Zelená
2	Červená
3	Modrá
4	Bílá

Hlavní funkce

Vnější rozměry	: 410×300×120mm
Hmotnost	: 2.7kg
Délka kabelu	: 3.0m
Joystick	: Tlačítko HAYABUSA
Tlačítko (tlačítko A/B/X/Y/LB/RB/LT/RT)	: Tlačítko HAYABUSA
Tlačítko (tlačítko Menu)	: Tlačítko HORI

- Obrázek na balení se může od skutečného výrobku lišit.
- Výrobce si vyhrazuje právo měnit design či technické specifikace bez předchozího upozornění.
- Microsoft, Xbox, Xbox „Sphere“ Design, Xbox Series X|S, Xbox One a Windows jsou ochranné známky skupiny společností Microsoft.
- HORI a logo HORI jsou registrované ochranné známky společnosti HORI.