

Amica

PHCZ 6510 / PHCG4.0ZpZtC

**NÁVOD K MONTÁŽI A OBSLUZE
NÁVOD NA MONTÁŽ A OBSLUHU**

**CZ
SK**

VÁŽENÝ ZÁKAZNÍKU

Deska Amica je spojením výjimečné snadnosti obsluhy a skvělé účinnosti. Po přečtení návodu nebude obsluha desku žádným problémem.

Deska, který opustil továrnu byl před zabalením důkladně prověřen na kontrolních stanovištích ohledně jeho bezpečnosti a funkčnosti.

Prosíme Vás, aby jste si před uvedením zařízení do provozu důkladně přečetli návod k obsluze. Dodržování v něm uvedených pokynů Vás ochrání před nesprávným používáním.

Návod je třeba uschovat a uskladňovat tak, aby byl vždy po ruce.

Kvůli zamezení nešťastným nehodám je třeba návod k obsluze přesně dodržovat.



Poznámka!

Přístroj neobsluhujte dříve, než se seznámíte s tímto návodem a porozumíte mu.

Přístroj byl zkonstruován pouze pro účely vaření. Jakékoli jiné použití (např. pro vytápění) neodpovídá provozním charakteristikám a může vést ke vzniku škod.

Výrobce si vyhrazuje právo zavést změny, které nemají vliv na provoz přístroje.



POZOR! Varnou desku smí napojit na plynovou láhev propan-butanu nebo na stávající plynové vedení pouze odborník při dodržení všech bezpečnostních předpisů.

OBSAH

PROSTŘEDÍ	4
BEZPEČNOSTNÍ OPATŘENÍ	5
POPIS ZAŘÍZENÍ	7
INSTALACE	9
OBSLUHA	11
ČIŠTĚNÍ A ÚDRŽBA	13
ZÁRUKA	13
POSTUP V NOUZOVÝCH SITUACÍCH	14
PROSTREDIE	15

INFORMACE O VÝROBKU

Informace o výrobku byla uvedena v souladu s nařízením Komise (EU) č. 66/2014 doplňujícím směrnice Evropského parlamentu a Rady 2009/125/ES ve vztahu k požadavkům týkajícím se ekoprojektu pro trouby pro domácnost, varných desek a elektrických sporákových odsavačů par pro domácnost

Plynové varné desky pro domácnost

Identifikátor modelu		PHCZ 6510
		PHCG4.0ZpZtC
		1106075
Typ varné desky (elektrická / Plynová / Plynové-Elektrické)		O / V / O
Počet plynových hořáků		4
Energetická účinnost pro každý plynový hořák (EE gas burner)	FL	53,5
	FR	53,5
	RL	53,5
	RR	53,5
	C	-
Energetická účinnost plynové varné desky (EE gas hob)		53,5

Pro zjištění shody s požadavky ekoprojektu byly použity měřicí a výpočtové metody z následujících norem:

EN 60350-1
 EN 60350-2
 EN 15181
 EN 30-2-1

ROZBALENÍ

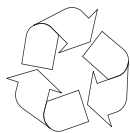

Zařízení bylo na dobu přepravy zabezpečeno obalem proti poškození.

Prosíme Vás, aby jste po rozbalení zařízení zlikvidovali části.

Obr.obalu způsobem, který neohrožuje životní prostředí.

Veškeré materiály použité k balení nejsou škodlivé pro životní prostředí, jsou 100 % recyklovatelné a označené

příslušným symbolem.

Pozor! Obalový materiál (polyetylenové sáčky, kousky polystyrenu apod.) je třeba během rozbalování udržovat mimo dosah dětí.

VYŘAZENÍ Z PROVOZU



Po ukončení období užívání nesmí být tento výrobek likvidován obr.prostřednictvím běžného komunálního odpadu, ale je třeba odevzdat jej do místa sběru a recyklace elektrických a elektronických zařízení.

Informuje o tom symbol umístěný na výrobku, návodu k obsluze nebo obalu.

Materiály použité v zařízení jsou vhodné pro opětovné využití v souladu s jejich

označením.

Díky opětovnému použití, využití materiálů nebo díky jiným způsobům využití opotřebovaných zařízení významně přispíváte k ochraně našeho životního prostředí.

Informace o příslušném místě likvidace opotřebovaných zařízení Vám poskytne orgán obecní správy.

PROSTŘEDÍ

ÚSPORA ENERGIE



Všichni, kdo náležitě využívají energii nejen šetří peníze, ale jednají též vědomě v souladu s potřebami ochrany přírodního prostředí.
Proto šetřeme elektrickou energii:

- Používáním vhodného nádobí.
Hrnce a pánve s plochým a silným dnem pomáhají ušetřit až třetinu elektrické energie. Pamatujte také na pokličky, bez nich se spotřeba energie zvyšuje až čtyřnásobně!
- Péče o čistotu hořáků, mřížky, plotny pod hořáky.
Znečištění narušuje přenášení tepla - hodně připálené nečistoty se dají odstranit často už jen prostředky, které silně zatěžují životní prostředí.
Mimořádnou čistotu je třeba udržovat v blízkosti plamenových otvorů věnců (korun) pod kryty hořáků a otvorů trysek hořáků.
- Avoiding necessary "peeping into pots".
- Nepoužívejte desku v blízkosti chladniček / mrazniček.
Dochází pak ke zbytečnému zvýšení spotřeby energie.

BEZPEČNOSTNÍ OPATŘENÍ

Pozor. Spotřebič a jeho dostupné části jsou v průběhu používání horké. Možnosti dotknutí výhřevných elementů musí být věnována mimořádná pozornost Děti mladší než 8 let se nemohou pohybovat v blízkosti spotřebiče bez stálého dozoru.

Tento spotřebič může být používán dětmi staršími než 8 roků a osobami s fyzickým, mentálním anebo psychickým omezením anebo bez praktických zkušeností a vědomostí, pokud to bude probíhat pod dozorem anebo v souladu s návodem k používání odevzdaným osobami zodpovědnými za jejich bezpečnost. Věnujte ctí, pozornost dětem, aby si se spotřebičem nehrály. Uklízení a obslužné činnosti nemohou být prováděná dětmi bez dozoru.

Pozor. Příprava pokrmů na varné desce s použitím tuků bez dozoru může být nebezpečné a může způsobit požár.

NIKDY nezkoušejte hasit oheň vodou, ale spotřebič vypněte a přikryjte plamen např. pokrývkou anebo nehořlavou dekou.

Pozor. Nebezpečí požáru: nehromadte věci na ploše k vaření.

Zařízení neovládejte vnějšími hodinami anebo nezávislým systémem dálkového ovládní.

K čištění spotřebiče není dovoleno používat zařízení pro čištění parou.

BEZPEČNOSTNÍ OPATŘENÍ

- Při práci s vaříčem dávejte pozor na děti, které nejsou obeznámeny s obsluhou. Zvláštní pozornost je třeba věnovat horkým plynovým hořákům, roštům i nádobám obsahujícím horké tekutiny.
- Dbejte na to, aby přívodní kabel nepřišel do styku s žádnými horkými částmi.
- Vaříč nenechávejte při smažení bez dozoru. Oleje a tuky mohou vzplanout.
- Dávejte při vaření pozor na to, aby přetékající tekutina neuhasila plamen hořáku.
- Pokud dojde k poškození vaříče, může být znovu uveden do provozu až po kontrole odborníkem.
- Ventil plynového vedení ani ventil plynové lahve neotevírejte, dokud se nepřesvědčíte, že jsou všechny kohouty zavřeny.
- Nedopusťte znečištění nebo zaplavení hořáků.
- Nestavte kuchyňské nádoby přímo na hořáky.
- Na jednotlivé hořáky nestavte žádné nádoby, jejichž hmotnost je vyšší než 5 kg nebo vyšší než 10 kg na celý vaříč.
- Plynový vaříč je zakázáno přestavovat nebo opravovat.
- Je zakázáno otevírat ventily, nemáte-li v ruce připravenou hořící zápalku nebo zapalovač (tam, kde není zabudováno zapalování).
- Je zakázáno zhaset plamen hořáku sfouknutím.
- Přestavba vaříče na jiný druh plynu, jeho přemístování nebo úpravy přívodního vedení bez odborného dohledu jsou zakázány.
- Všechny tyto činnosti smí provádět pouze autorizovaný odborník.
- V blízkosti vaříče se nesmí pohybovat děti nebo osoby, které nebyly seznámeny s obsluhou.
- Pokud máte podezření, že uniká plyn, nepoužívejte cigaretové zapalovače, nezapínejte/nevypínejte elektrospotřebiče nebo jiné elektrické či mechanické přístroje schopné vyvolat jiskru. V takovém případě ihned uzavřete ventil na plynové lahvi nebo uzavírací kohout plynového vedení a místnost vyvětrejte.
- Na plynové vedení nesmí být připevněno žádné uzemnění, např. radiopřijímače.
- Pokud vzplane plyn unikající z netěsného plynového vedení, ihned uzavřete průtok plynu uzavíracím ventilem.
- Pokud vzplane plyn unikající z netěsného ventilu plynové lahve, postupujte takto: na plynovou láhev položte namočenou přikrývku, aby se ochladila, a uzavřete ventil. Po ochlazení láhev přeneste na volné prostranství. Další používání poškozené lahve je zakázáno.
- Pokud nebudete vaříč delší dobu používat, uzavřete hlavní ventil přívodu plynu.

POPIS ZAŘÍZENÍ

PHCZ 6510 / PHCG4.0ZpZtC

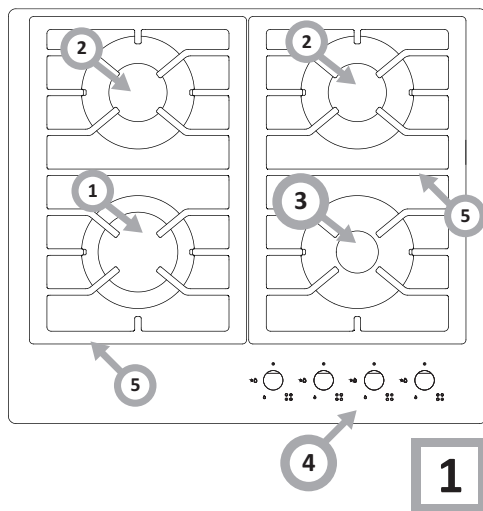

- 1,2,3 - plynové hořáky
 4 - knoflíky pro ovládání plynových hořáků
 5 - mřížky pod nádobí

TECHNICKÉ ÚDAJE

- výška 98 mm
- hloubka 520 mm
- šířka 600 mm
- hmotnost vařiče 12 kg

Vařič je osazen hořáky:

- 1 - velký hořák, tepelné zatížení - 2,8 kW
 2 - malý hořák, tepelné zatížení - 1 kW
 3 - střední hořáky, tepelné zatížení - 1,8 kW

cat. II_{2H3+}

Vařič je vybaven připojením trubky se závitem - G1/2" ISO 228-1

INSTALACE

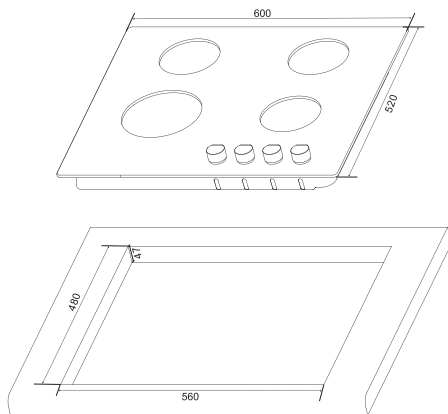
5

Pokyny pro instalátéra

Instalátér je povinen:

- vlastnit plynárenská oprávnění,
- seznámit se s informacemi nacházejícími se na továrním štítku sporáku o druhu plynu, jakému je sporák přizpůsoben, informace porovnat s podmínkami dodávky plynu v místě instalování,
- zkontrolovat:
 - účinnost větrání, tzn. výměny vzduchu v místnostech
 - těsnost spojů plynového vedení,
 - účinnost práce všech funkčních součástí sporáku,
 - zda je elektrická instalace přizpůsobena ke spolupráci s ochranným (nulovým) vodičem.
- vydat uživateli doklad o zapojení plynového sporáku a seznámit jej s obsluhou

POZNÁMKA! Připojit sporák k láhvi s plynem nebo k existující instalaci může pouze oprávněný instalátér při dodržování všech bezpečnostních předpisů.

Při připojování sporáku k instalaci kapalného plynu je třeba na přípojku R1/2 „našroubovat kovovou koncovku o délce min. 0,5 m s koncovkou pro hadičku 8 x 1 mm. Kvůli našroubování koncovky je nutné odšroubování pružiny z pantu víka. Potrubí (hadice) přivádějící plyn by se neměl dotýkat kovových částí zadního krytu sporáku.

JE TŘEBA VĚNOVAT POZORNOST těsnosti připojení.
Po ukončení instalování sporáku je třeba zkontrolovat těsnost všech spojů, použitím k tomuto účelu např. mýdlové vody.

Mamy do czynienia z gazem. Dłatego kuchenka powinna być podłączona do instalacji gazowej do takiego rodzaju gazu do jakiego została fabrycznie przystosowana.

Kuchenka powinna być podłączona wyłącznie przez instalatora posiadającego stosowne uprawnienia.
Informacja o rodzaju gazu do jakiego przystosowana jest kuchenka fabrycznie, znajduje się na tabliczce znamionowej.

Ke kontrole těsnosti nesmí být použit oheň.

Seznamte se pečlivě s obsahem návodu k obsluze a řiďte se pokyny v něm uvedenými.

Zařízení pracuje s plynem, proto je vaříč nutno připojit na plynové vedení s takovým druhem plynu, pro který byl nastaven ve výrobě. Vaříč smí zapojit pouze odborník. Informace o druhu plynu, pro který je deska vhodná, jsou uvedeny na štítku nalepeném na přístroji.

CZ

INSTALACE

Přízpůsobení sporáku jinému druhu plynu.

Tato činnost může být prováděna pouze instalátérem s příslušnými oprávněními.

Pokud plyn, kterým má být napájen sporák, se liší od plynu předpokládaného pro sporák v tovární verzi, tj. G20 20 mbar, je třeba vyměnit trysky hořáku a provést regulaci plamene.

-  Hořáky vařičů dodaných výrobcem jsou v továrně nastaveny na spalování druhu plynu uvedeného na typovém štítku a v záručním listě. Typový štítek se nachází na spodní části tělesa. Vedle něj je umístěna tabulka udávající druh plynu, na nějž je vařič nastaven.
- Při nastavování vařiče na jiný druh plynu je třeba vyměnit jeho trysky (viz tabulka)
 - * nastavení sníženého průtoku ventilem

Druh plynu	Typ/průměr trysky			
	MALÁ	STŘEDNÍ	VELKÁ	WOK
2H G20/20mbar	72	92	115	-
3+ G30/28+30/37mbar	52	67	83	-
3B/P G30/37mbar	46	62	79	-



Výměna trysek hořáku – trysku vyšroubovat pomocí speciálního nástrčného klíče 7 a vyměnit za novou příslušně k druhu plynu (viz tabulky).

 (pro servisního technika) Seřízení vařiče na jiný druh plynu je třeba zaznamenat v osvědčení o připojení vařiče.

Plamen hořáku	Upravení z kapalného plynu na zemní plyn	Upravení ze zemního plynu na kapalný plyn
Plný	1. Trysky hořáku vyměnit za vhodnou dle tabulky trysek.	1. Trysky hořáku vyměnit za vhodnou dle tabulky trysek.
Úsporný	2. Regulační šroub lehce vyšroubovat a seřídit velikost plamene.	2. Regulační šroub lehce zašroubovat po odpor a zkontrolovat velikost plamene.

Regulace ventilů

Použitě povrchové hořáky nevyžadují regulaci primárního vzduchu. Správný plamen má zřetelné kužely uvnitř modrozeleňé barvy. Krátký šumící plamen nebo dlouhý, žlutý a čadivý, bez zřetelně viditelných kuželů, svědčí o neodpovídající kvalitě plynu v domácí instalaci nebo poškození či zašpinění hořáku.

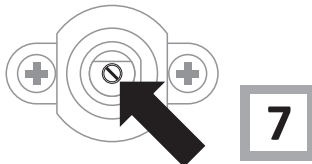

Kvůli zkontrolování plamene je třeba nahřát hořák po dobu asi 10 minut plným plamenem a následně přetočit otočným knoflík ventilu na úsporný plamen. Plamen by neměl zhasnout ani přeskočit na trysky.

 Po dokončení regulace je třeba umístit nálepku s popisem druhu plynu, k jakému je sporák přizpůsoben.

Pozor!

Úprava zařízení kvůli přizpůsobení plynu, jinému, než je zřejmé z označení výrobce na továrním štítku sporáku, nebo koupě sporáku na jiný druh plynu, než je instalovaný v bytě, je výhradně v gesci uživatel – instalátér.

OBSLUHA

Volba plamene hořáku

Správně seřízené hořáky mají plamen světle modré barvy se zřetelně viditelným vnitřním kuzelem. Volba velikosti plamene závisí na nastavení polohy otočného knoflíku hořáku:

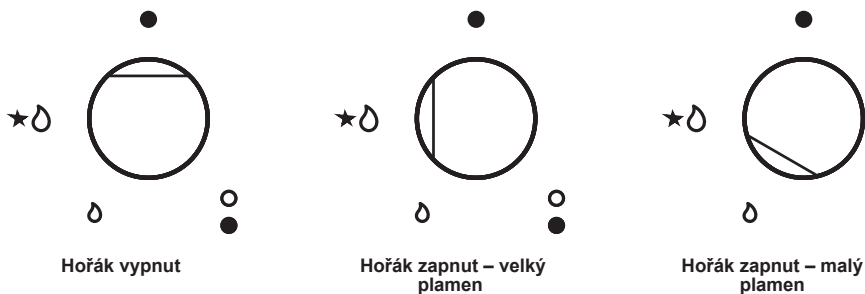

8

V případě typů sporáků vybavených protiúnikovým zabezpečením (pojistkou) povrchových hořáků, je kvůli zafungování zabezpečení třeba při úkonu zapalování přidržet otočný knoflík po dobu asi 10 sek. maximálně stlačený v poloze „velký plamen“.



Zákaz regulace plamene v rozsahu mezi polohou vypnutý hořák „•“ a polohou velký plamen



Obdobný servis, výběr odpovídajících provozních parametrů a kuchyňských nádob mohou podstatně snížit spotřebu energie.

Úspory mohou představovat

- až 60% při správně zvoleném nádobí
- až 60% při správné údržbě, tj. správném nastavení velikosti plamene.

Předpokladem pro úsporu energie je čistota hořáků (zvláště otvorů okolo plamene a trysek).

Výběr nádob

Volba nádobí

Dbejte na to, aby průměr nádob byl vždy o něco větší než obvod plamene a aby byla nádoba zakryta poklicí. Doporučujeme, aby průměr hrnce byl 2,5 – 3 krát větší, než průměr hořáku, tzn. v případě hořáku:

- malý hořák - průměr nádoby 90 - 140 mm
- střední velký hořák - průměr nádoby 140 - 220 mm
- velký hořák, průměr nádoby do 200 - 240 mm
- hořák pod pánev WOK – nádoba o průměru 220 - 260 mm
- výška hrnce by neměla být větší než jeho průměr.

ŠPATNĚ



ŠPATNĚ

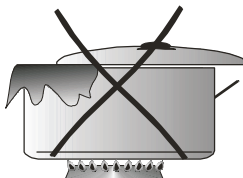

SPRÁVNĚ

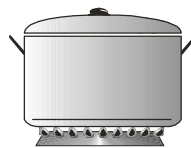

9

Poklice:

Poklice zabraňují úniku tepla z nádoby a tak zkracují dobu vaření a snižují spotřebu energie.

CZ

OBSLUHA

Zapalování hořáků zapalovačem spojeným s otočným knoflíkem

- wstlačit otočný knoflík zvoleného hořáku až po citelný odpor a přetočit doleva do polohy „velký plamen“
- přidržet až do momentu zažehnutí plynu,
- po zažehnutí plamene hořáku povolit tlak na knoflík a nastavit požadovaný plamen (např. „úsporný“).

Obsluha vaříče vybaveného ochranou proti úniku plynu

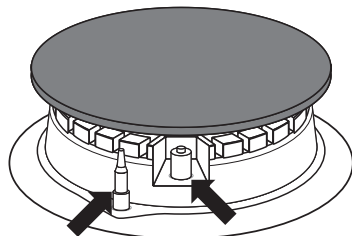

Zabezpečení proti úniku plynu

Jiskrový zapalovač

10

- stiskněte ovládací knoflík hořáku vaříče na doraz a otočte jím doleva do polohy “velký plamen”
- druhou rukou stiskněte tlačítko zapalovače
- po zapálení plynu pusťte tlačítko zapalovače
- po asi 10 sekundách pusťte knoflík hořáku vaříče



V případě neúspěchu opakujte výše uvedený postup.

Ochrana proti úniku plynu uzavírá průtok plynu do 60 sekund od uha snutí plamene.

Průtok plynu do povrchových hořáků se zahajuje a řídí knoflíky s ochranou proti úniku plynu

Postupy pro havarijní situace

- 1 – plynové potrubí
- 2 – uzavírací ventil plynového potrubí
- A – ventil otevřen
- B – ventil uzavřen

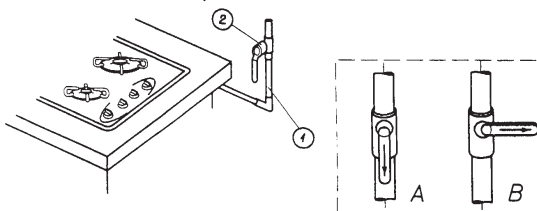

11

V případě havarijní situace postupujte takto:

- Vypněte hořáky
- Uzavřete uzavírací ventil plynového potrubí (Obr.9B)
- Vytvěřte kuchyň
- Zvolejte servisní organizaci nebo autorizovaného plynoinstalatéra
- Dokud nebude závada odstraněna, vaříč nepoužívejte



Některé jednoduché závady může odstranit uživatel podle postupu uvedeného v pokynech.

HOŘÁK VARIČE se nedá zapálit, je cítit plyn

- Uzavřete ventily hořáku
- Uzavřete uzavírací ventil na potrubí
- Vytvěřte místnost
- Vyjměte hořák
- Vyčistěte a profoukněte otvory pro plamen
- Sestavte hořák
- Pokuste se hořák opět zapálit

HOŘÁK STÁLE NELZE ZAPÁLIT? ZAVOLEJTE OPRAVÁŘE!

ČIŠTĚNÍ A ÚDRŽBA

Péče uživatele o průběžné udržování sporáku v čistotě a o jeho správnou údržbu, ovlivňují významným způsobem prodloužení doby jeho bezporuchového provozu.



Před začátkem čištění je třeba sporák vypnout a zkontrolovat, zda jsou všechny otočné knoflíky nastaveny do polohy „●“ / „0“. Čistící úkony lze zahájit až po vychladnutí sporáku.

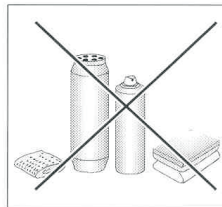

Hořáky, mřížka desky pod hořáky, plášť sporáku

V případě znečištění hořáků a mřížky je třeba tyto části výbavy sundat ze sporáku a umýt v teplé vodě s přidavkem prostředků na odstranění tuku a špíny. Následně je nutné vytřít je do sucha. Po sundání mřížky důkladně omýt desku pod hořáky a vytřít do sucha měkkým hadříkem. Zvláštní čistotu je třeba udržovat u plamenových otvorů věnců (korun) pod kryty hořáků, viz obr. níže. Otvory trysek pročitit za použití tenkého měděného drátu. Nepoužívat ocelový drát, nerozvrátat otvory.

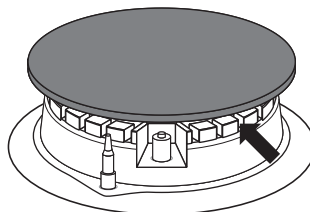

Součásti hořáku musí být vždy suché. Částice vody mohou zabrzdit výtok plynu a způsobit špatné hoření hořáku.

12

- **K mytí smaltovaných povrchů používejte jemné tekuté prostředky. Nepoužívejte čisticí prostředky se silným brusným účinkem, jako např. prášky na drhnutí obsahující brusivo, brusné pasty, brusné kameny, pemzy, drátěnky apod.**

Periodické revize

Kromě činností, jejichž úkolem je průběžné udržování sporáku v čistotě je třeba:

- provádět periodické kontroly funkčnosti ovládacích prvků a pracovních systémů sporáku. Po skončení záruční doby, nejméně jednou za dva roky, je třeba pověřit firmu servisní obsluhy provedením technické revize sporáku,
- odstranit zjištěné provozní závady,
- provést periodickou údržbu pracovních systémů sporáku.

Veškeré opravy a regulační úkony by měly být prováděny patřičnou firmou servisní obsluhy nebo instalatérem, který vlastní příslušná oprávnění.



ZÁRUKA

Záruka

Záruční servis dle záručního listu.

Výrobce nenese odpovědnost za žádné škody způsobené nesprávným používáním výrobku.

CZ

POSTUP V NOUZOVÝCH SITUACÍCH

V každé nouzové situaci je třeba:

- vypnout pracovní systémy sporáku
- odpojit elektrické napájení
- nahlásit opravu
- některé drobné závady může uživatel odstranit sám, pokud se bude řídit pokyny uvedenými v tabulce níže; předtím, než se obrátíte na oddělení obsluhy zákazníka nebo servis, je třeba projít následující body v tabulce.

PROBLÉM	PŘÍČINA	POSTUP
1. Hořák nezapaluje	zašpiněné plamenové otvory	uzavřít uzavírací ventil plynu, zavřít kohoutky hořáků, vyvětrat místnost, vyndat hořák, očistit a profouknout plamenové otvory
2. Zapalovač plynu nezapaluje	přerušení dodávky proudu	zkontrolovat pojistku domácí instalace, spálenou vyměnit
	přerušení dodávky plynu	otevřít ventil přívodu plynu
	znečištěný (zamaštěný) zapalovač plynu	vyčistit zapalovač plynu
3. Plamen při zapalování hořáku zhasíná	otočný knoflík kohoutku stlačený nedostatečně dlouho	přidršet stlačený otočný knoflík do doby plného plamene kolem koruny hořáku
	příliš brzy uvolněný knoflík kohoutu	přidršet otočný knoflík déle v poloze „velký plamen“
4. Elektrická vřava nefunguje	přerušení dodávky proudu	zkontrolovat pojistku domácí instalace, spálenou vyměnit

Prohlášení výrobce

Producent tímto prohlašuje, že tento výrobek splňuje základní požadavky níže uvedených evropských směrnic:

- směrnice pro nízkonapětová zařízení **2006/95/EC**,
- směrnice o elektromagnetické kompatibilitě **2004/108/EC**,
- směrnice ErP - **2009/125/EC**
- směrnice - **2009/142/EC**

a proto byl spotřebič označen **CE** a také bylo pro něho vystaveno prohlášení o shodě poskytované orgánům pro dohled nad trhem.

VÁŽENÝ ZÁKAZNÍK

Doska Amica je spojením výnimočnej jednoduchosti obsluhy a skvelej účinnosti. Po prečítaní návodu nebude obsluha doski žiadnym problémom.

Bezpečnosť a funkčnosť doski, ktorý opustil továreň, boli pred zabalením dôkladne preverené na kontrolných stanoviskách.

Prosíme Vás, aby ste si pred uvedením zariadenia do prevádzky dôkladne prečítali návod na obsluhu. Dodržovanie v ňom uvedených pokynov Vás ochráni pred nesprávnym používaním.

Návod uschovajte a skladujte tak, aby bol vždy po ruke.



Poznámka!

Prístroj neobsluhujte skôr, než sa oboznámite s týmto návodom a porozumiete mu.

Prístroj bol skonštruovaný len na účely varenia. Akékoľvek iné použitie (napr. na vykurovanie) nezodpovedá prevádzkovým charakteristikám a môže viesť k vzniku škôd.

Výrobca si vyhradzuje právo zaviesť zmeny, ktoré nemajú vplyv na prevádzku prístroja.

OBSAH

BEZPEČNOSTNÉ POKYNY	17
OPIS VÝROBKU	19
INŠTALÁCIA	21
OBSLUHA	23
ČISTENIE A ÚDRŽBA	25
ZÁRUKA	25
POSTUP V NÚDZOVÝCH SITUÁCIÁCH	26

INFORMÁCIE O VÝROBKU

Informácia o výrobku bola uvedená v súlade s nariadením Komisie (EÚ) č. 66/2014 dopĺňujúcim smernice Európskeho parlamentu a Rady 2009/125/ES vo vzťahu k požiadavkám týkajúcim sa ekoprojektu pre rúry na pečenie pre domácnosť, varných dosák a odsávače pár pre domácnosť

Plynové varné dosky pre domácnosť

Identifikátor modelu	PHCZ 6510	
	PHCG4.0ZpZtC	
	1106075	
Typ varnej dosky (elektrická / Plynové / Plynové- elektrická)	O / V / O	
Počet plynových horákov	4	
Energetická účinnosť pre každý plynový horák (EE gas burner)	FL	53,5
	FR	53,5
	RL	53,5
	RR	53,5
	C	-
Energetická účinnosť plynovej varnej dosky (EE gas hob)	53,5	

Pre zistenie zhody s požiadavkami ekoprojektu boli použité metódy merania a výpočtov z nasledujúcich noriem:

EN 60350-1

EN 60350-2

EN 15181

PROSTREDIE

ROZBALENIE

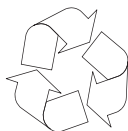

Zariadenie bolo na čas prepravy zabezpečené obalom proti poškodeniu. Prosíme Vás, aby ste po rozbalení zariadenia zlikvidovali časti obalu spôsobom, ktorý neohrozuje životné prostredie.

Materiály použité na balenie nie sú škodlivé pre životné prostredie, sú 100 % recyklovateľné a označené príslušným symbolom.

Pozor! Obalový materiál (polyetylénové vrecúška, kusky polystyrénu a pod.) treba počas rozbalovania udržiavať mimo dosahu detí.

VYRADENIE Z PREVÁDZKY



Po ukončení obdobia užívania nesmie byť tento výrobok likvidovaný prostredníctvom bežného komunálneho odpadu, ale treba ho odovzdať na miesto zberu a recyklácie elektrických a elektronických zariadení. Informuje o tom symbol umiestnený na výrobku, návode na obsluhu alebo obale.

Materiály použité v zariadení sú vhodné na opätovné využitie v súlade s ich označením.

Vďaka širokým možnostiam opätovného využitia materiálov opotrebovaných zariadení významne prispievate k ochrane nášho životného prostredia.

Informácie o príslušnom mieste likvidácie opotrebovaných zariadení Vám poskytne orgán obecnej správy.

PROSTREDIE

AKO ŠETRIŤ ENERGIU



Kto využíva energiu zodpovedne, ten nielen chráni domáci rozpočet, ale pôsobí tiež vedome v prospech životného prostredia. A preto pomáhajme, šetríme elektrickou energiou! Postupujme teda podľa týchto pravidiel:

- Používanie správneho riadu na varenie.
Riad, resp. jeho dno určené na varenie by nemalo byť nikdy menšie než je veľkosť plameňa. Treba pamätať i na prikryvanie nádob pokrievkou.
- Starostlivosť o čistotu horákov, mriežky, platne pod horákmi.
Znečistenie narušuje prenášanie tepla
- veľmi pripálené nečistoty sa dajú odstrániť často už iba prostriedkami, ktoré veľmi zaťažujú životné prostredie.
Mimoriadnu čistotu treba udržiavať v blízkosti plameňových otvorov vencov (korún) pod krytmi horákov a otvorov hubíc horákov.
- Vyhybanie sa zbytočnému „nazeraniu pod pokrievku“.
Neotvárajte tiež zbytočne často dvierka rúry.
- Nezabudovávajú sporáka v bezprostrednej blízkosti chladničiek/mrazničiek.
Spôsobuje to zbytočné zvýšenie spotreby elektrickej energie.

BEZPEČNOSTNÉ POKYNY

Pozor. Spotrebič a jeho dostupné časti sú počas používania horúce. Možnosti dotknutia výhrevných prvkov musí byť venovaná mimoriadna pozornosť. Deti mladšie ako 8 rokov sa nemôžu pohybovať v blízkosti spotrebiča bez stáleho dozoru. Tento spotrebič nie je určený pre používanie deťmi mladšími ako 8 rokov a osobami so zníženými fyzickými, zmyslovými alebo mentálnymi obmedzeniami, či bez praktických skúseností a vedomostí, pokiaľ nie je zaistený ich dohľad a inštruktáž zodpovednou osobou, ktorá zaručí ich bezpečie. Nedovoľte deťom aby sa so spotrebičom hrali. Upratovanie a obslužné činnosti nemôžu byť vykonávané deťmi bez dozoru.

Pozor. Príprava pokrmov na varnej doske s použitím tuku bez dozoru môže byť nebezpečné a môže spôsobiť požiar. NIKDY nehaste oheň vodou. Vypnite spotrebič a prikryte plameň napr. pokrývkou alebo nehorľavou dekou.

Pozor. Nebezpečenstvo požiaru: nehromadzte veci potrebné k vareniu na ploche.

Zariadenie neovládajte vonkajšími hodinami alebo nezávislým systémom diaľkového ovládania.

K čisteniu spotrebiča nie je dovolené používať zariadenia pre čistenie parou.

BEZPEČNOSTNÉ POKYNY

- Pri práci s varičom dávajte pozor na deti, ktoré nie sú oboznámené s obsluhou. Zvláštnu pozornosť je potrebné venovať horúcim plynovým horákom, roštom aj nádobám obsahujúcim horúce tekutiny.
 - Dbajte na to, aby privodný kábel neprišiel do styku so žiadnymi horúcimi časťami.
 - Varič nenechávajte pri smažení bez dozoru. Oleje a tuky môžu vzplanúť.
 - Dávajte pri varení pozor na to, aby pretekajúca tekutina neuhasila plameň horáka.
 - Ak dôjde k poškodeniu variča, môže byť znovu uvedený do prevádzky až po kontrole odborníkom.
 - Ventil plynového vedenia ani ventil plynovej fľaše neatvárajte, pokiaľ sa nepresvedčíte, že sú všetky kohútiky zatvorené.
 - Nedopustíte znečistenie alebo zaplavenie horákov.
 - Nestavajte kuchynské nádoby priamo na horáky.
 - Na jednotlivé horáky nestavajte žiadne nádoby, ktorých hmotnosť je vyššia než 5 kg, alebo 10 kg na celý varič.
 - Plynový varič je zakázané prestavovať alebo opravovať.
 - Je zakázané otvárať ventily, ak nemáte v ruke pripravenú horiacu zápalku alebo zapaľovač (tam, kde nie je zabudované zapaľovanie).
 - Je zakázané zhasťovať plameň horáka sfúknutím.
 - Prestavba variča na iný druh plynu, jeho premiestňovanie alebo úpravy prírodného vedenia bez odborného dohľadu sú zakázané.
- Všetky tieto činnosti smie vykonávať iba autorizovaný odborník.
- V blízkosti variča sa nesmú pohybovať deti alebo osoby, ktoré neboli zoznámené s obsluhou.
 - Ak máte podozrenie, že uniká plyn, nepoužívajte cigaretové zapaľovače, nezapínajte/nevypínajte elektrospotrebiče alebo iné elektrické či mechanické prístroje schopné vyvolať iskru. V takom prípade ihneď uzavrite ventil na plynovej fľaši alebo uzatvárací kohútik plynového vedenia a miestnosť vyvetrajte.

OPIS VÝROBKU

PHCZ 6510 / PHCG4.0ZpZtC

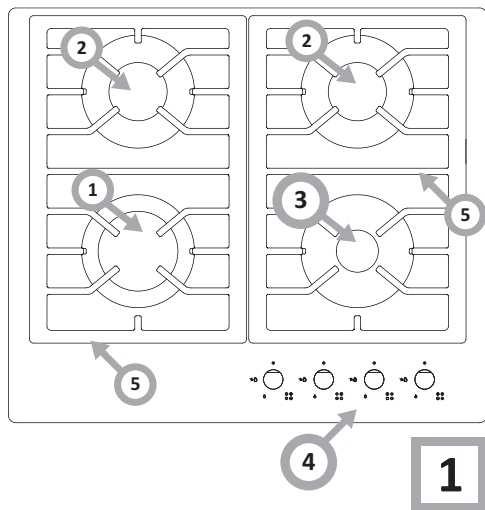

- 1,2,3 - plynové horáky
- 4 - gombíky na ovládanie plynových horákov
- 5 - mriežky pod riad

TECHNICKÉ ÚDAJE

- výška 98 mm
- hĺbka 520 mm
- šírka 600 mm
- hmotnosť variča 12 kg

Varič je osadený horákmi:

- | | |
|---------------------------------------|----------|
| 1 - WOK horák, tepelné zaťaženie | - 2,8 kW |
| 2 - malý horák, tepelné zaťaženie | - 1 kW |
| 3 - stredné horáky, tepelné zaťaženie | - 1,8 kW |

Cat: II2H3+

Varič je vybavený pripojením rúrky
so závitom G1/2" ISO 228-1

SK

OPIS VÝROBKU

Nižšie uvedený návod je určený pre kvalifikovaného odborníka, ktorý bude inštalovať zariadenie. Tento návod má za účel viesť k čo najodbornejšiemu vykonaniu činností spojených s inštaláciou a údržbou zariadenia.

Umiestnenie

- Kuchynská miestnosť musí byť suchá a vzdušná, a musí mať účinnú ventiláciu v súlade s platnými technickými predpismi.
- Miestnosť by mala byť vybavená ventilačným systémom odvádzajúcim spodiny vzniknuté počas horenia. Táto inštalácia by mala obsahovať ventilačnú mriežku alebo digestor. Digestory je potrebné montovať v súlade s pokynmi uvedenými v návodoch na obsluhu k nim priložených. Umiestnenie sporáka by malo zaručovať voľný prístup k všetkým ovládacím prvkom.
- Miestnosť by mala mať tiež zaistený prísun vzduchu, ktorý je nevyhnutný na správne horenie (spaľovanie) plynu. Prísun vzduchu by nemal byť menší než $2 \text{ m}^3/\text{h}$ na 1 kW výkonu horákov. Vzduch môže byť privádzaný priamym prúdením zvonka – kanálom s prierezom min. 100 cm^2 , alebo priamo zo susedných miestností, ktoré sú vybavené ventilačnými kanálmi ústiacimi von.
- Ak je zariadenie využívané intenzívne a dlho, môže nastať situácia, keď bude kvôli zlepšeniu vetrania nutné otvoriť okno.
- Vzdialenosť medzi povrchovými horákmi a kominom digestora musí byť najmenej 750 mm (Obr.3).

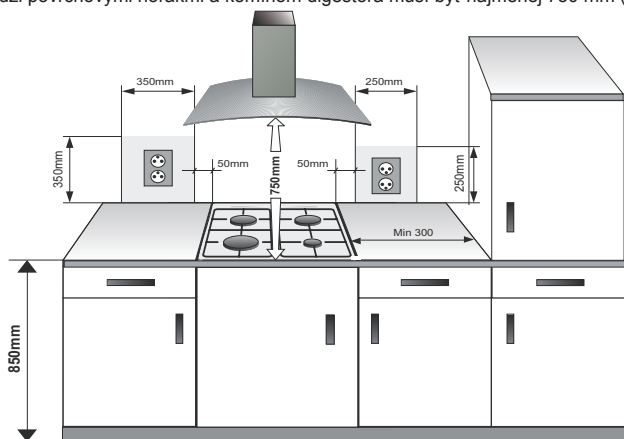

INŠTALÁCIA

Inštalácia dosky

- V doske kuchynského nábytku pripravte miesto (otvor) podľa montážneho výkresu (Obr. 5)
- Minimálna vňa ponechaná pod sklokeramicou doskou je 130 mm .
- Pripojte sporák k zdroju elektrickej energie v súlade s návodom na používanie sporáka.
- Priskrutkujte jemne držiaky pod sklokeramicou doskou.
- Zotrite prach z hornej časti, vložte dosku do výrezu a pevne zatlačte do stola.
- Upevňovacie držiaky (Obr.4) umiestnite kolmo na okraj sporáka a úplne ich zaskrutkujte.

Upevnenie

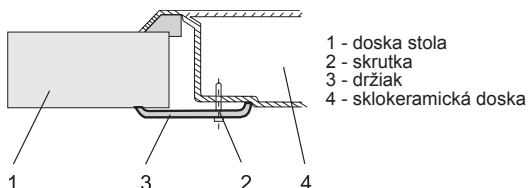

INŠTALÁCIA

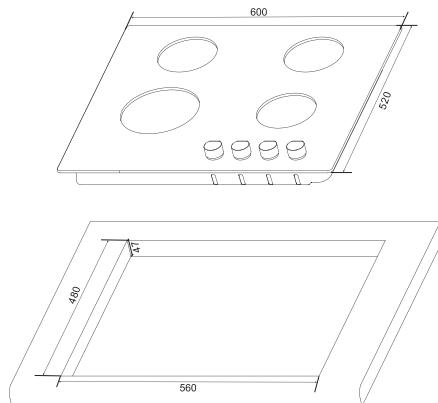
5

Pokyny pre inštalatéra

Inštalatér je povinný:

- vlastniť plynárenské oprávnenia,
- zoznámiť sa s informáciami nachádzajúcimi sa na továrenskom štítku sporáka o druhu plynu, na aký je sporák prispôbený, informácie porovnať s podmienkami dodávky plynu v mieste inštalovania,
- skontrolovať:
 - účinnosť vetrania, tzn. výmeny vzduchu v miestnostiach
 - tesnosť spojov plynového vedenia,
 - účinnosť práce všetkých funkčných súčastí sporáka,
 - či je elektrická inštalácia prispôbená na spoluprácu s ochranným (nulovým) vodičom.
- vydať užívateľovi doklad o zapojení plynového sporáka a zoznámiť ho s obsluhou.

! Pozor! Pripojiť sporák k fľaši s plynom alebo k existujúcej inštalácii môže len oprávnený inštalatér pri dodržovaní všetkých bezpečnostných predpisov.

Pri pripájaní sporáka na inštaláciu kvapalného plynu treba na prípojku R1/2 „naskrutkovať“ kovovú koncovku s dĺžkou min. 0,5 m s koncovkou pre hadičku 8 x 1 mm. Kvôli naskrutkovaniu koncovky je nutné odskrutkovanie pružiny z pántu veka. Potrubie (hadica) privádzajúca plyn by sa nemalo dotýkať kovových častí zadného krytu sporáka.

! JE POTREBNÉ VENOVAŤ POZORNOSŤ tesnosti pripojenia.
Po ukončení inštalovania sporáka treba skontrolovať tesnosť všetkých spojov, napr. použitím mydlovej vody. Na kontrolu tesnosti nesmie byť použitý oheň.

Zoznámte sa starostlivo s obsahom návodu na obsluhu a riadte sa pokynmi v ňom uvedenými.

! Zariadenie pracuje s plynom. Varič je preto nutné pripojiť na plynové vedenie s takým druhom plynu, pre ktorý bol vyrobený. Varič smie k plynovému potrubiu pripojiť iba odborník. Informácie o druhu plynu, pre ktorý je varič vhodný, sú uvedené na štítku nalepenom na prístroji.

Pripojenie k rozvodu plynu

Táto činnosť môže byť vykonávaná iba inštalatérom s príslušnými oprávneniami.

Ak sa plyn, ktorým má byť napájaný sporák, líši od plynu predpokladaného pre sporák v továrenskej verzii, t. j. G20 20 mbar, je potrebné vymeniť hubice horáka a vykonať reguláciu plameňa.

SK INŠTALÁCIA

-  Sporáky dodané výrobcami majú horáky továrensky prispôsobené na spaľovanie plynu uvedeného na továrenskom štítku a v záručnom liste.
Na prispôsobenie sporáka na spaľovanie iného druhu plynu treba vykonať:
- výmenu hubíc (pozri tabuľku nižšie),
 - reguláciu „úsporného“ plameňa.

Druh plynu	Typ/priemer trysky			
	MALÁ	STREDNÁ	VEĽKÁ	WOK
2H G20/20mbar	72	92	115	-
3+ G30/28+30/37mbar	52	67	83	-
3B/P G30/37mbar	46	62	79	-



Výmena hubíc horáka – hubicu vyskrutkovať pomocou špeciálneho nástrčného kľúča 7 a vymeniť za novú, príslušne k druhu plynu (pozri tabuľky).

 (pre inštalátora) Premenu variča na iný druh plynu je potrebné zaznamenať v sprievodnom osvedčení.

Plameň horáka	Upravenie z kvapalného plynu na zemný plyn	Upravenie zo zemného plynu na kvapalný plyn
Plný	1. Hubicu horáka vymeniť za vhodnú podľa tabuľky hubíc.	1. Hubicu horáka vymeniť za vhodnú podľa tabuľky hubíc.
Úsporný	2. Regulačnú skrutku zľahka vyskrutkovať a nastaviť veľkosť plameňa.	2. Regulačnú skrutku zľahka zaskrutkovať po odpor a skontrolovať veľkosť plameňa.

Reguláciu „úsporného“ plameňa

Použitie povrchové horáky nevyžadujú reguláciu primárneho vzduchu. Správny plameň má zreteľné kužele vo vnútri modrozelenej farby. Krátky šumiaci plameň alebo dlhý, žltý a čadivý, bez zreteľne viditeľných kuželov, svedčí o nezodpovedajúcej kvalite plynu v domácej inštalácii alebo poškodení či zašpinení horáka.



Na kontrolu plameňa treba nahriať horák asi 10 minút plným plameňom a následne pretočiť otočný gombík ventilu na úsporný plameň. Plameň by nemal zhasnúť ani preskočiť na hubice.

 **Pozor!** Úprava zariadenia kvôli prispôsobeniu plynu, inému, než je zrejme z označenia výrobcu na továrenskom štítku sporáka, alebo kúpa sporáka na iný druh plynu, než je inštalovaný v byte, je výhradne v gescii užívateľ – inštalátor.

OBSLUHA

Nastavenie plameňa

Správne nastavené horáky horia svetlo modrým plameňom so zreteľne ohraničeným kuželovitým jadrom. Nastavenie veľkosti plameňa spočíva vo voľbe polohy gombíka horáka. Gombíky sú vybavené týmito značkami:

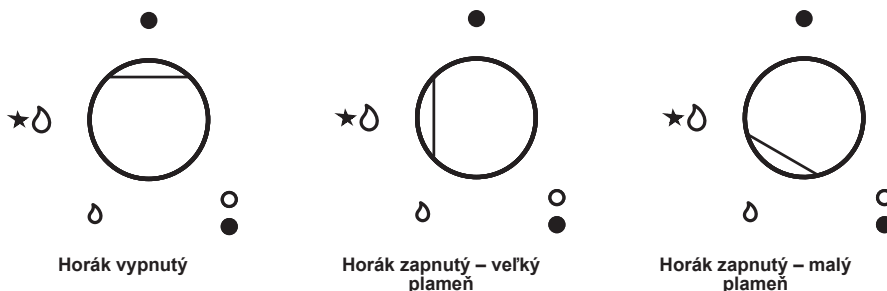

Pri sporákoch vybavených protiúnikovým zabezpečením (poistkou) povrchových horákov je kvôli fungovaniu zabezpečenia potrebné pri úkone zapalovania pridržať otočný gombík počas asi 10 sekúnd maximálne stlačený v polohe „veľký plameň“.

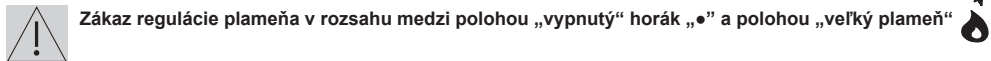

Zákaz regulácie plameňa v rozsahu medzi polohou „vypnutý“ horák „●“ a polohou „veľký plameň“

Odborný servis, výber zodpovedajúcich prevádzkových parametrov a kuchynských nádob môžu podstatne znížiť spotrebu energie.

Úspory môžu predstavovať

- až 60% pri správne zvolenom riade
- až 60% pri správnej údržbe, t. j. správnom nastavení veľkosti plameňa.

Predpokladom pre úsporu energie je čistota horákov (zvlášť otvorov okolo plameňa a trysiek).

Obsluha povrchových horákov

Voľba riadu

Je potrebné dbať na to, aby priemer dna nádoby bol vždy väčší než veľkosť (dosah) plameňa, a samotná nádoba bola prikrýta pokrievkou. Odporúčame, aby priemer hrnca bol 2,5 – 3-krát väčší, než priemer horáka, tzn. v prípade horáka:

- malý horák - priemer hrnca 90 - 140 mm
- stredný veľký horák - priemer hrnca 140 - 220 mm
- veľký horák, priemer hrnca do 200 - 240 mm
- horák pod panvicu WOK – priemer nádoby 220 - 260 mm
- výška hrnca by nemala byť väčšia než jeho priemer.

NESPRÁVNE



NESPRÁVNE



SPRÁVNE

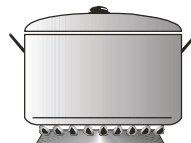

9

Pokrievky:

Pokrievky zabraňujú úniku tepla z nádoby a tak skracujú čas varenia a znižujú spotrebu energie.

SK

OBSLUHA

Zapaľovanie horákov zapaľovačom spojeným s otočným gombíkom

- stlačiť otočný gombík zvoleného horáka až po citeľný odpor a pretočiť doľava do polohy „veľký plameň“ 
- pridržať až do momentu zažatia plynu,
- po zažatí plameňa horáka povoliť tlak na gombík a nastaviť požadovaný plameň (napr. „úsporný“)

Obsluha variča vybaveného ochranou proti úniku plynu

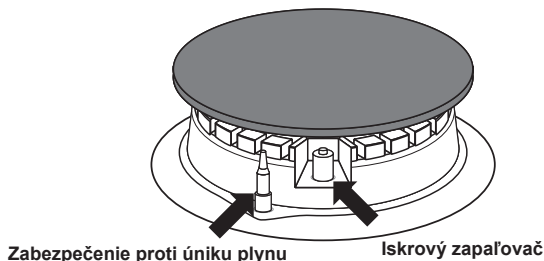

10

- stlačte ovládací gombík horáka variča na doraz a otočte ním doľava do polohy “veľký plameň”
- druhou rukou stlačte tlačidlo zapaľovača
- po zapálení plynu pustite tlačidlo zapaľovača
- po asi 10 sekundách pustite gombík horáka variča



V prípade neúspechu opakujte vyššie uvedené postupy.

Ochrana proti úniku plynu uzatvára prítok plynu do 60 sekúnd od uhasnutia plameňa.

Prietok plynu do povrchových horákov sa začína a riadi gombíkmi s ochranou proti úniku plynu.

Postupy pre havarijnú situáciu

- 1 – plynové potrubie
- 2 – uzatvárací ventil plynového potrubia
- A – ventil otvorený
- B – ventil uzatvorený

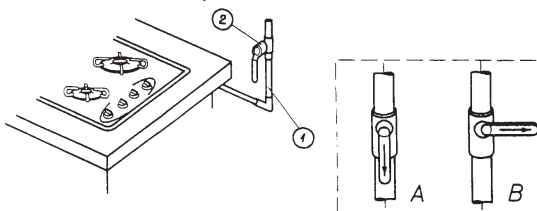

11

V prípade havarijnej situácie postupujte takto:

- Vypnite horáky
- Uzavrite uzatvárací ventil plynového potrubia (Obr.9B)
- Vyvetrajte kuchyňu
- Zavolajte servisnú organizáciu alebo autorizovaného plynoinštalátora
- Pokým nebude porucha odstránená, varič nepoužívajte



Niektoré jednoduché poruchy môže odstrániť používateľ podľa postupu uvedeného v pokynoch.

HORÁK VARIČA sa nedá zapáliť, je cítiť plyn

- Uzavrite ventily horáka
- Uzavrite uzatvárací ventil na potrubí
- Vyvetrajte miestnosť
- Vyberte horák
- Vyčistite a prefúknite otvory pre plameň
- Zostavte horák
- Pokúste sa horák opäť zapáliť

HORÁK STÁLE NIE JE MOŽNÉ ZAPÁLIŤ? ZAVOLAJTE OPRÁVÁRA!

ČISTENIE A ÚDRŽBA

Starostlivosť užívateľa o priebežné udržiavanie sporáka v čistote a o jeho správnu údržbu ovplyvňuje významným spôsobom predĺženie lehoty jeho bezporuchovej prevádzky.



Pred začiatkom čistenia je potrebné sporák vypnúť a skontrolovať, či sú všetky otočné gombíky nastavené do polohy „/“, „0“. Čistiace úkony je možné začať až po vychladnutí sporáka.

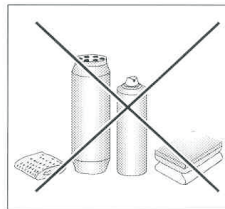

Horáky, mriežka, dosky pod horákmi, plášť sporáka

V prípade znečistenia horákov a mriežky je potrebné tieto časti výbavy vybrať zo sporáka a umyť v teplej vode s prídavkom prostriedkov na odstránenie tuku a špiny. Následne je nutné vytrieť ich do sucha. Po vybratí mriežky dôkladne umyť dosku pod horákmi a vytrieť do sucha mäkkou handričkou. Zvláštnu čistotu treba udržiavať pri plameňových otvoroch venčov (korún) pod krytmi horákov, pozri obr. nižšie. Otvory hubíc prečistiť s použitím tenkého medeneho drôtu. Nepoužívať oceľový drôt, nerozvrtať otvory.



Súčasti horáka musia byť vždy suché. Čiastočky vody môžu zabrzdiť výtok plynu a spôsobiť zlé horenie horáka.

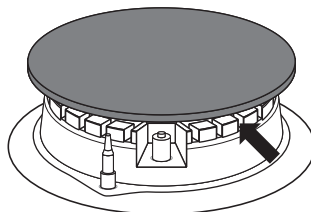

12

- Pri umývaní smaltovaných povrchov používajte jemné tekuté prostriedky. Nepoužívajte čistiace prostriedky so silným brúsny účinkom ako napr. prášky na drhnutie obsahujúce brusivo, brúsne pasty, brúsne kamene, pemzy, drôtenky a pod.

Periodické revízie

Popri činnostiach, ktorých úlohou je priebežné udržiavanie sporáka v čistote, je potrebné:

- vykonávať periodické kontroly funkčnosti ovládacích prvkov a pracovných systémov sporáka. Po skončení záručnej lehoty, najmenej raz za dva roky, je potrebné poveriť firmu servisnej obsluhy vykonaním technickej revízie sporáka,
- odstrániť zistené prevádzkové chyby,
- vykonať periodickú údržbu pracovných systémov sporáka



Všetky opravy a regulačné úkony by mali byť vykonávané príslušnou firmou servisnej obsluhy alebo inštalátrom, ktorý vlastní príslušné oprávnenia.

ZÁRUKA

Záruka

Záručný servis podľa záručného listu.

Výrobca nenesie zodpovednosť za žiadne škody spôsobené nesprávnym používaním výrobku

POSTUP V NÚDZOVÝCH SITUÁCIÁCH

Kedykoľvek dôjde k poruche, je potrebné:

- vypnúť všetky časti, ktoré sú v prevádzke
- odpojiť prívod elektrickej energie;
- zavolať servisné stredisko;
- pretože niektoré menšie poruchy môže odstrániť užívateľ podľa nižšie uvedených pokynov, skôr než zavoláte Oddelenie starostlivosti o zákazníkov, prejdite si láskavo všetky body nižšie uvedenej tabuľky.

PROBLÉM	PRÍČINA	POSTUP
1. Elektrická výbava nefunguje	prerušenie dodávky prúdu	skontrolovať poistku domácej inštalácie, spálenú vymeniť
2. Horák nezapaľuje	zašpinené plameňové otvory	uzavrieť uzatvárací ventil plynu, zavrieť kohútiky horákov, vyvetrať miestnosť, vybrať horák, očistiť a prefúknuť plameňové otvory
3. Zapaľovač plynu nezapaľuje	prerušenie dodávky prúdu	skontrolovať poistku domácej inštalácie, spálenú vymeniť
	Prerušenie dodávky plynu	otvoriť ventil prívodu plynu
	znečistený (zamastený) zapaľovač plynu	vyčistiť zapaľovač plynu
	otočný gombík kohútika stlačený nedostatočne dlho	pridržať stlačený otočný gombík do chvíle plného plameňa okolo koruny horáka
4. plameň pri zapalovaní horáka zhasína	príliš skoro uvoľnený gombík kohútika	pridržať otočný gombík dlhšie v polohe „veľký plameň“

Vyhlásenie výrobcu

Výrobca týmto vyhlasuje, že výrobok spĺňa dôležité požiadavky nasledujúcich európskych smerníc:

- smernica pre nízke napätie 2006/95/EC
- smernica elektromagnetickej kompatibility 2004/108/EC,
- smernica ErP - 2009/125/EC
- smernica - 2009/142/EC

a preto výrobok získal označenie **CE** a bolo preň vydané Vyhlásenie o zhode, a toto vyhlásenie bolo sprístupnené orgánom obchodnej inšpekcie.

Záruční a pozáruční servis spotřebičů značky Amica zajišťuje
firma Martykán servis v ČR a Fastplus v SR a jejich servisní střediska.

Martykán servis
Zámecká 3
698 01 Veselí nad Moravou
Tel: 518 324 555
e-mail: servis@martykanservis.cz
www.martykanservis.cz

Fastplus s.r.o.
Na pántoch 18
831 06 Bratislava - Rača
Tel: 2 4910 5853-54
www.fastplus.sk

IO-TGC-0051
(07.2015)