



# Stručná příručka

Česky

CUH-2016A / CUH-2016B

7028394

# Začínáme

## 1 Připoj systém k televizoru.

Podle kroků 1 až 4 níže připoj svůj systém PlayStation®4 k televizoru.

Pohled ze zadní strany

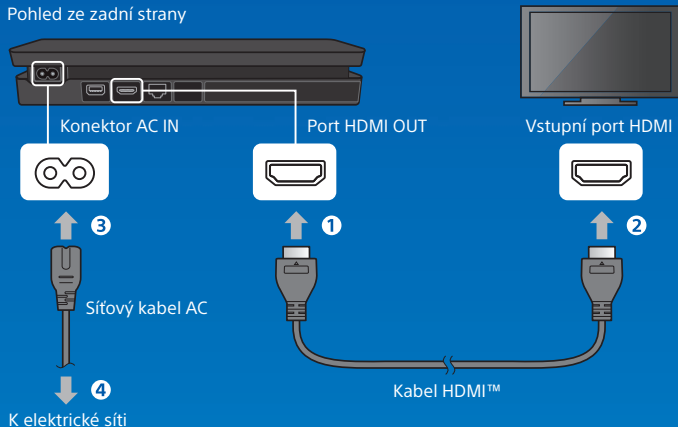

## 2 Připojte se k internetu.

Pro stabilnější internetové připojení doporučujeme použít kabel LAN (prodává se samostatně). Pokud raději využíváte bezdrátového připojení (Wi-Fi), kabel LAN nepřipojujte.

Pohled ze zadní strany

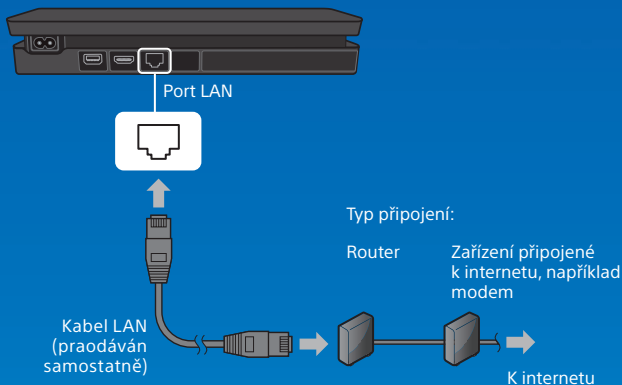

Pokud si chcete systém PS4™ užít co možná nejvíc, připojte jej k internetu. Budete tak moci hrát hry online a být ve spojení se svými přáteli.

**3** Zapněte televizor a nastavte vstup na hodnotu HDMI.

**4** Zapni systém PS4™ stisknutím tlačítka  (napájení).

Kontrolka napájení zabliká modře a pak se rozsvítí bíle.

Pohled z přední strany



Tlačítko napájení / kontrolka napájení

---

Pokud kontrolka napájení svítí bíle, ale na televizoru není vidět žádný obraz, restartujte svůj systém. Stisknutím a podržením tlačítka  (napájení) na alespoň 7 sekund systém vypnete a pak jej znovu zapnete.

## 5 Pomocí kabelu USB připojte k systému svůj bezdrátový ovladač DUALSHOCK®4 a stiskněte tlačítko (PS).

Váš ovladač se spáruje se systémem a zapne se.

Pohled z přední strany

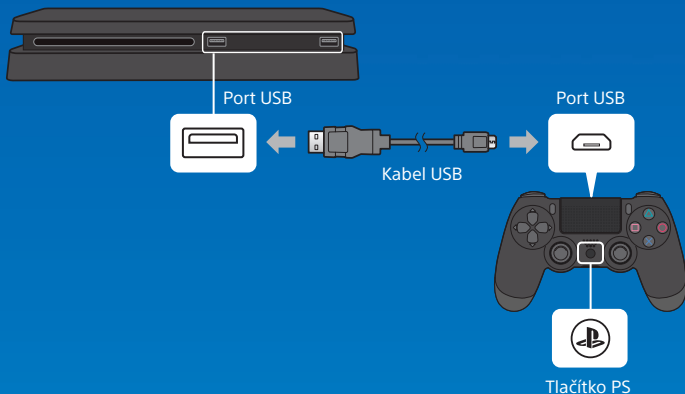

- Ovladač je potřeba spárovat vždy, když ovladač používáte poprvé nebo na jiném systému PS4™. Pokud chcete používat dva nebo více ovladačů, je třeba spárovat každý ovladač zvlášť.
- Po spárování ovladače můžete odpojit kabel USB a používat svůj ovladač bezdrátově.
- Je možné používat až čtyři ovladače najednou. Stiskněte tlačítko (PS) a světelná lišta se rozsvítí vámi nastavenou barvou. První připojený ovladač se rozsvítí modře a další ovladače v pořadí červeně, zeleně a růžově.

---

## 6 Přizpůsobte si svá nastavení.

Už jsme skoro hotoví! Postupujte podle pokynů na obrazovce a nastavte internetové připojení, datum a čas a další nastavení. Potom na instalační obrazovce vyberte možnost [Start Now (Začít teď)].

Po nastavení připojení k internetu může automaticky začít stahování aktualizace systémového softwaru. Budoucí aktualizace zlepšují výkon a přidávají nové funkce.

Bude systém PS4™ používat dítě? Pokud ano, přečtěte si část „Rodičovská kontrola“.

---

Chcete-li změnit nastavení, která jste přeskočili, vyberte možnost  (Settings (Nastavení)) z obrazovky funkcí.

# Rodičovská kontrola

Pokud budou systém PS4™ využívat děti, pomocí rodičovské kontroly mohou jejich rodiče nebo zákonní zástupci omezit přístup ke konkrétnímu obsahu nebo funkcím.

Detaily o tom, co může být omezeno a jak omezení nastavit, najdete v uživatelské příručce.

[manuals.playstation.net/gb/01.html](http://manuals.playstation.net/gb/01.html)



Podle následující tabulky můžete omezit používání různých her s věkovým omezením tak, že nastavíte úroveň rodičovské kontroly.

## Evropa, Afrika a Indie

Věk hráče	Pod 3	3-6	7-11	12-15	16-17	18 a více
Nastavení rodičovské kontroly systému PS4™	1	2	3	5	7	9
Nejvyšší věkové hodnocení hry						

## Německo

Věk hráče	Pod 6	6-11	12-15	16-17	18 a více
Nastavení rodičovské kontroly systému PS4™	1	3	5	7	9
Nejvyšší věkové hodnocení hry					

## Portugalsko

Věk hráče	Pod 4	4-5	6-11	12-15	16-17	18 a více
Nastavení rodičovské kontroly systému PS4™	1	2	3	5	7	9
Nejvyšší věkové hodnocení hry		 www.pegi.info	 www.pegi.info	 www.pegi.info	 www.pegi.info	 www.pegi.info



# Porozhlédněte se kolem

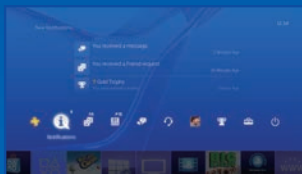

## Function screen (Obrazovka funkcí)

Získejte přístup k funkcím systému PS4™ včetně upozornění, seznamu přátel a nastavení.

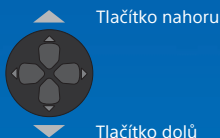

Tlačítko nahoru

Tlačítko dolů



## Home screen (Domovská obrazovka)

### Oblast obsahu

Přístup ke tvým hrám a jinému obsahu.

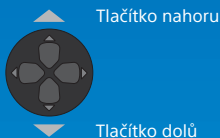

Tlačítko nahoru

Tlačítko dolů



## Content info screen (Obrazovka informací o obsahu)

Jsou zobrazeny nejnovější informace o vybraném obsahu.

# Začněte hrát

## Spuštění hry

Vložte disk. Vyberte hru z oblasti obsahu a začněte hrát.

Pohled z přední strany



## Návrat ze hry na domovskou obrazovku

Pro návrat na domovskou obrazovku bez ukončení hry stiskněte tlačítko  (PS).

Pokud chceš v hraní hry pokračovat, vyber ji v oblasti obsahu.

## Ukončení hry

Stiskněte a podržte tlačítko  (PS) a vyberte možnost [Close Application (Zavřít aplikaci)].

## Vysunutí disku

Stiskni tlačítko  (vysunutí).

Pohled z přední strany



Tlačítko vysunutí

## Připojení monofonních sluchátek

Po připojení monofonních sluchátek do zástrčky stereosluchátek na ovladači je možný hlasový chat v rámci hry.

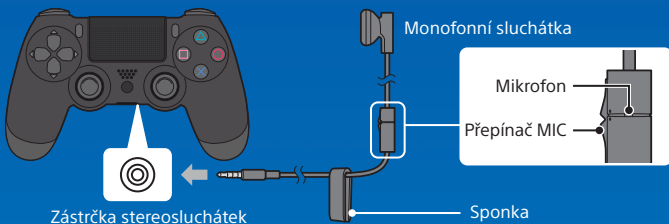

## Nabíjejte svůj ovladač

Je-li váš systém PS4™ zapnutý nebo v režimu odpočinku, připojte svůj ovladač kabelem USB. Podrobnosti o režimu odpočinku najdete v části „Vypínání“.

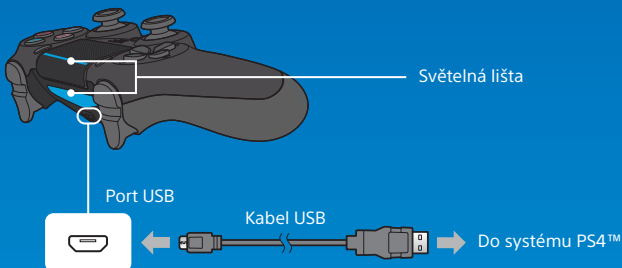

Chcete-li nabíjet svůj ovladač, když je systém v režimu odpočinku, vyberte v nabídce  (Settings (Nastavení)) > [Power Saving Settings (Nastavení úspory energie)] > [Set Features Available in Rest Mode (Nastavit funkce dostupné v režimu odpočinku)] > [Supply Power to USB Ports (Napájení portů USB)] jakoukoli jinou možnost, než je možnost [Off (Vypnuto)].

# Sdílejte své herní zážitky

## Sdílení průběhu hry online

Stiskněte tlačítko SHARE a vyberte jednu z možností pro sdílení svých videí s průběhem hry online.



### Nahrání snímku obrazovky

Pořídte snímek obrazovky z průběhu své hry a nahrajte ho na sociální síť, nebo použijte funkci  (Messages (Zprávy)) a pošlete ho svým přátelům.



### Nahrání videoklipu

Váš systém PS4™ nepřetržitě zaznamenává posledních 15 minut vašeho průběhu hry. Videoklip zaznamenaného průběhu hry můžete nahrát na své sociální síť.



### Živé vysílání průběhu hry

Vysílejte průběh své hry živě na streamovací službě, aby mohli ostatní sledovat vaše dobrodružství.

## Sledování sdíleného průběhu hry

Pomocí funkce  (Live from PlayStation® (Živě od PlayStation®)) můžete sledovat vysílání, videoklipy nebo snímky obrazovky ostatních hráčů.



## Zahrajte si společně

Pomocí funkce  [Share Play (Sdílený přístup)] můžete sdílet svou herní obrazovku s dalším hráčem a hrát hru společně.



Podrobnosti o funkci sdílení najdete v uživatelské příručce. [manuals.playstation.net/gb/02.html](https://manuals.playstation.net/gb/02.html)



# Přihlášení ke službě PlayStation™Network

Služba PlayStation™Network je online služba, která vám dovolí užít si svůj systém PS4™ ještě víc. Po přihlášení můžete využít funkci sdílení a také celou řadu dalších funkcí a služeb.



Stahujte hry



Spojte se s přáteli



Chatujte



Posílejte zprávy

Abyste se mohli přihlásit ke službě PlayStation™Network, musíte mít účet Sony Entertainment Network. Podrobnosti o přihlašování se najdete v uživatelské příručce.

[manuals.playstation.net/gb/03.html](http://manuals.playstation.net/gb/03.html)



Na obchod PlayStation®Store a službu PlayStation™Network se mohou vztahovat podmínky a omezení země či jazyková omezení, podrobnosti viz [eu.playstation.com/legal](http://eu.playstation.com/legal). Poplatky za internetové služby hradí uživatelé. Uživatelům musí být 7 či více let a uživatelé mladší 18 let potřebují souhlas rodičů. Mohou být uplatněna další věková omezení. Určitý obsah či služby jsou zpoplatněny. Dostupnost služby není zaručena.

# Vypínání

## Upozornění

Síťový kabel AC můžete z elektrické zásuvky odpojit pouze v případě, že kontrolka napájení nesvítí. Pokud kabel AC odpojíte, když kontrolka napájení svítí nebo bliká, můžete poškodit data nebo o ně přijít. Hrozí také, že poškodíte svůj systém. Přečtěte si níže popsanou část „Úplné vypnutí systému“.

## Přepněte svůj systém do režimu odpočinku

I v režimu odpočinku je váš systém stále funkční, jen využívá méně energie. Můžete nakonfigurovat svůj systém tak, aby v režimu odpočinku stahoval soubory a nabíjel ovladač.

Vyberte možnost  (Power (Napájení)) na obrazovce funkcí a zvolte položku [Power Options (Možnosti napájení)] > [Enter Rest Mode (Přechod do režimu odpočinku)]. Kontrolka napájení bíle zabliká a pak se změní na oranžovou.

Chcete-li režim odpočinku ukončit, stiskněte tlačítko  (PS).

## Úplné vypnutí systému

Na obrazovce funkcí vyberte možnost  (Power (Napájení)) a pak položku [Turn Off PS4 (Vypnout systém PS4)]. Kontrolka napájení bíle zabliká a pak zhasne.



## Kontrolka napájení

Bílá	Systém je zapnutý.
Oranžová	Systém je v režimu odpočinku.
Nesvítí	Systém je vypnutý.

# Další informace

## Uživatelská příručka

Zjistěte, co všechno váš systém PS4™ dokáže. Naučte se, jak nastavit a používat všechny funkce.

Na function screen (obrazovce funkcí) vyber možnost  (Settings (Nastavení)) >  (User's Guide (Uživatelská příručka)).

Uživatelskou příručku je možné si prohlédnout i na adrese: [manuals.playstation.net/document/gb/ps4/](http://manuals.playstation.net/document/gb/ps4/)

Aby bylo možné uživatelskou příručku zobrazit, je nutné mít připojení k internetu.



## Bezpečnostní příručka

Naučte se, jak svůj systém PS4™ bezpečně používat. Tato příručka také obsahuje informace o hardwaru. Přečtete si ji, než začnete systém používat.

„PS“, „PlayStation“, „PS4“, „DUALSHOCK“, „△○×□“ a „PS“ jsou registrované ochranné známky nebo ochranné známky společnosti Sony Interactive Entertainment Inc.

„SONY“, „“ a „Sony Entertainment Network“ jsou registrovanými ochrannými známkami společnosti Sony Corporation.

The terms HDMI and HDMI High-Definition Multimedia Interface, and the HDMI Logo are trademarks or registered trademarks of HDMI Licensing, LLC in the United States and other countries.

Design a technické údaje mohou být změněny bez předchozího upozornění.

Informace o funkcích systému a obrázky zveřejněné v tomto dokumentu se mohou lišit od svého systému, v závislosti na používané verzi systémového softwaru. Od skutečného produktu se také mohou lišit ilustrace a obrázky obrazovky použité v této příručce.

Informace uvedené v této příručce mohou být bez upozornění upraveny.







Sony  
Interactive  
Entertainment