



**HP PageWide Pro MFP 477 series**

**Uživatelská příručka**

## **Autorská práva a licence**

© 2016 Copyright HP Development Company, L.P.

Všechna práva vyhrazena. Reprodukce, úpravy či překlad tohoto dokumentu bez předchozího písemného povolení společnosti HP jsou zakázány s výjimkou případů povolených zákony o autorských právech.

Informace obsažené v tomto dokumentu mohou být změněny bez předchozího upozornění.

Jediná záruka k produktům a službám HP je určena záručními podmínkami přiloženými k těmto produktům a službám. Žádné ze zde uvedených informací nemohou být považovány za základ pro vznik jakékoli další záruky. Společnost HP není odpovědná za technické nebo tiskové chyby obsažené v tomto dokumentu.

Edice 1, 2/2016

## **Ochranné známky**

Adobe®, Acrobat® a PostScript® jsou ochranné známky společnosti Adobe Systems Incorporated.

Intel® Core™ je ochranná známka společnosti Intel Corporation v USA a dalších zemích.

Java™ je ochranná známka společnosti Sun Microsystems, Inc., v USA.

Microsoft®, Windows®, Windows® XP a Windows Vista® jsou registrované ochranné známky společnosti Microsoft Corporation v USA.

UNIX® je registrovaná ochranná známka společnosti The Open Group.

ENERGY STAR a značka ENERGY STAR jsou registrované ochranné známky americké agentury pro ochranu životního prostředí.

# Obsah

<b>1 Základní informace o produktu .....</b>	<b>1</b>
Funkce produktu .....	2
Ekologické vlastnosti .....	3
Funkce usnadnění přístupu .....	3
Zobrazení produktu .....	4
Pohled zleva zepředu .....	4
Pohled zprava zepředu .....	5
Pohled zezadu .....	5
Pohled na dvířka kazety .....	6
Zapnutí a vypnutí .....	7
Zapnutí produktu .....	7
Správa napájení .....	7
Vypnutí produktu .....	8
Použití ovládacího panelu zařízení .....	9
Tlačítka ovládacího panelu .....	9
Úvodní obrazovka ovládacího panelu .....	10
Konzole ovládacího panelu .....	10
Složky aplikací ovládacího panelu .....	11
Zástupci ovládacího panelu .....	11
Funkce nápovědy .....	12
Informace o tiskárně .....	12
Animace nápovědy .....	13
Tichý režim .....	14
Zapnutí nebo vypnutí funkce Tichý režim pomocí ovládacího panelu .....	14
Zapnutí nebo vypnutí funkce Tichý režim na serveru EWS .....	14
<b>2 Připojení produktu .....</b>	<b>15</b>
Připojení produktu k počítači nebo síti .....	16
Připojení produktu pomocí kabelu USB .....	16
Postup připojení produktu k síti .....	16
Podporované síťové protokoly .....	16
Připojení produktu pomocí kabelové sítě .....	17

Připojení produktu pomocí bezdrátové sítě (pouze bezdrátové modely) .....	17
Připojení produktu k bezdrátové síti pomocí Průvodce nastavením bezdrátového spojení .....	18
Připojení produktu k bezdrátové síti pomocí funkce WPS .....	18
Ruční připojení produktu k bezdrátové síti .....	19
Připojení počítače nebo zařízení k produktu pomocí Wi-Fi Direct .....	20
Zapnutí možnosti Wi-Fi Direct .....	20
Tisk z mobilního zařízení s podporou bezdrátového připojení .....	20
Tisk z počítače s podporou bezdrátového připojení (Windows) .....	20
Tisk z počítače s podporou bezdrátového připojení (OS X) .....	20
Instalace softwaru tiskárny HP u bezdrátového produktu, který již je součástí sítě .....	23
Otevření softwaru tiskárny (Windows) .....	24
Správa nastavení sítě .....	25
Zobrazení nebo změna nastavení sítě .....	25
Nastavení nebo změna hesla k produktu .....	25
Ruční konfigurace parametrů protokolu TCP/IP z ovládacího panelu .....	25
Rychlost linky a nastavení duplexního přenosu .....	26

### **3 Správa tiskárny a služby ..... 27**

Rozhraní HP Embedded Web Server .....	28
Informace o serveru EWS .....	28
Soubory cookie .....	28
Otevření serveru EWS .....	29
Vlastnosti .....	29
Karta Domů .....	29
Karta Skener .....	30
Karta Fax .....	31
Karta Webové služby .....	31
Karta Síť .....	31
Karta Nástroje .....	31
Karta Nastavení .....	32
Webové služby .....	34
Co jsou webové služby? .....	34
HP ePrint .....	34
Tiskové aplikace .....	34
Nastavení webových služeb .....	34
Použití webových služeb .....	35
HP ePrint .....	35
Tiskové aplikace .....	36
Odebrání webových služeb .....	37
software HP Web Jetadmin .....	38

Funkce zabezpečení produktu .....	38
Bezpečnostní pokyny .....	38
Systém firewall .....	38
Nastavení zabezpečení .....	39
Aktualizace firmwaru .....	40
Asistent tisku HP v softwaru software tiskárny (Windows) .....	41
Otevření nástroje Asistent tisku HP .....	41
Vlastnosti .....	41
Karta Připojeno .....	41
Karta Tiskárna, skener a fax .....	41
Karta Obchod .....	42
Karta Náповěda .....	42
Karta Nástroje .....	42
Karta Odh. hlad. ink. ....	42
HP Utility (OS X) .....	43
AirPrint™ (OS X) .....	44
<b>4 Papír a tisková média .....</b>	<b>45</b>
Pochopení používání papíru .....	46
Podporované formáty médií .....	47
Podporované formáty papírů a tiskových médií .....	47
Podporované formáty obálek .....	48
Podporované formáty karet a štítků .....	48
Podporované formáty fotografických médií .....	48
Podporované typy papíru a kapacita zásobníků .....	49
Zásobník 1 (víceúčelový) na levé straně produktu .....	49
Zásobník 2 (výchozí zásobník) a zásobník 3 (příslušenství) .....	50
Konfigurace zásobníků .....	51
Vkládání médií .....	51
Vkládání do zásobníku 1 .....	51
Vkládání do zásobníku 2 .....	52
Vkládání do volitelného zásobníku 3 .....	54
Vložení obálek .....	55
Vkládání hlavičkového papíru nebo předtištěných formulářů .....	57
Vložení papíru do automatického podavače dokumentů .....	58
Vkládání do skeneru .....	59
Tipy pro výběr a používání papíru .....	61
<b>5 Kazety .....</b>	<b>62</b>
Kazety HP PageWide .....	63
Zásady společnosti HP týkající se kazet od jiného výrobce .....	63

Padělané kazety HP .....	63
Správa kazet .....	64
Skladování kazet .....	64
Tisk v režimu Běžná kancelář .....	64
Tisk v případě, že kazeta dosáhne konce životnosti .....	64
Kontrola odhadované hladiny inkoustu .....	65
Objednejte tiskové kazety .....	66
Recyklace kazet .....	66
Výměna kazet .....	67
Tipy pro práci s tiskovými kazetami .....	69

## **6 Tisk .....** **70**

Tisk pomocí počítače .....	71
Tisk pomocí počítače (Windows) .....	71
Tisk pomocí počítače (OS X) .....	73
Používání zástupců tisku (Windows) .....	74
Nastavení předvoleb tisku (OS X) .....	74
Úprava nebo správa barev .....	74
Volba předvolby – barevného motivu pro tiskovou úlohu .....	74
Ruční úprava možností barev pro tiskovou úlohu .....	75
Nastavení barev, aby se shodovaly s barvami na obrazovce počítače .....	76
Řízení přístupu k barevnému tisku .....	76
Tisk pomocí ovládacího panelu .....	77
Tisk pomocí úložiště úloh .....	77
Povolení ukládání úloh .....	77
Zakázání nebo povolení ukládání úloh (Windows) .....	77
Zakázání nebo povolení ukládání úloh (OS X) .....	77
Použití ukládání úloh na jednu nebo všechny tiskové úlohy .....	77
Použití ukládání úloh na jednu nebo všechny tiskové úlohy (Windows) .....	78
Použití ukládání úloh na jednu nebo všechny tiskové úlohy (OS X) .....	79
Tisk úlohy uložené na tiskárně .....	79
Odstranění úlohy uložené na tiskárně .....	79
Tisk ze zařízení USB .....	80
Tisk pomocí funkce NFC .....	81
Tisk pomocí služby HP ePrint .....	82
Tisk na dálku odesláním e-mailu pomocí aplikace HP ePrint .....	35
Tisk z místního počítače nebo mobilního zařízení .....	82
Tisk pomocí funkce AirPrint (OS X) .....	83
Tipy pro úspěšný tisk .....	84
Tipy ohledně tiskové kazety .....	84
Tipy pro vkládání papíru .....	84

Tipy pro nastavení tiskárny (Windows) .....	85
Tipy pro nastavení tiskárny (OS X) .....	85
<b>7 Kopírování a skenování .....</b>	<b>86</b>
Kopírování .....	87
Nastavení kopírování .....	87
Úprava světlosti nebo tmavosti kopií .....	87
Výběr zásobníku papíru a formátu papíru pro kopie .....	87
Zmenšení nebo zvětšení kopií .....	88
Vkládání a kopírování identifikačních karet .....	88
Kopírování fotografií .....	89
Vkládání a kopírování předloh různého formátu .....	90
Automatické oboustranné kopírování .....	90
Zrušení tiskové úlohy .....	90
Skenovat .....	91
Skenování na jednotku USB .....	91
Skenování do počítače .....	91
Nastavení funkce Skenování do počítače .....	91
Nastavení funkce Skenování do počítače (Windows) .....	92
Nastavení funkce Skenování do počítače (OS X) .....	92
Skenování do počítače z ovládacího panelu .....	92
Skenování do e-mailu .....	92
Nastavení funkce Skenování do e-mailu .....	92
Skenování dokumentu nebo fotografie do e-mailu .....	93
Skenování dokumentu nebo fotografie do e-mailu z ovládacího panelu ...	93
Skenování dokumentu nebo fotografie do e-mailu pomocí softwaru tiskárny .....	93
Změna nastavení účtu .....	93
Skenování do síťové složky .....	94
Nastavení skenování do síťové složky .....	94
Nastavení skenování do síťové složky na serveru EWS .....	94
Nastavení skenování do síťové složky v Asistentovi tisku HP .....	94
Skenování do síťové složky .....	94
Skenování do síťové složky pomocí ovládacího panelu .....	94
Skenování do síťové složky pomocí softwaru tiskárny .....	95
Skenování do SharePoint .....	95
Nastavení skenování do služby SharePoint .....	95
Skenování do služby SharePoint .....	95
Snímání pomocí skenovacího softwaru HP .....	96
Skenování pomocí jiného softwaru .....	96
Zahájení skenování z aplikace podporující standard TWAIN .....	96

Zahájení skenování z aplikace podporující standard WIA .....	97
Skenování pomocí funkce Webscan .....	97
Skenování dokumentů ve formě upravitelného textu .....	98
Pokyny pro skenování dokumentů ve formě upravitelného textu .....	98
Skenování dokumentu do upravitelného textu (Windows) .....	99
Skenování dokumentů ve formě upravitelného textu (OS X) .....	99
Tipy pro úspěšné kopírování a skenování .....	100

## **8 Fax ..... 101**

Nastavení faxu .....	102
Připojení faxu k telefonní lince .....	102
Nastavení konfigurace faxu .....	102
Nastavení rychlosti faxu z ovládacího panelu .....	102
Konfigurace nastavení faxu pomocí Průvodce nastavením digitálního faxu HP (Windows) .....	103
Nastavení aplikace HP Digital Fax .....	103
Požadavky pro nástroj HP Digital Fax .....	104
Nastavení nástroje Digitální fax HP .....	104
Nastavení nástroje Digitální fax HP (Windows) .....	104
Nastavení nástroje Digitální fax HP (OS X) .....	104
Nastavení nástroje na serveru EWS .....	104
Úprava nastavení nástroje Digitální fax HP .....	104
Úprava nastavení nástroje Digitální fax HP (Windows) .....	104
Úprava nastavení nástroje Digitální fax HP (OS X) .....	104
Úprava nastavení nástroje Digitální fax HP na serveru EWS .....	105
Vypnutí digitálního faxu HP .....	105
Faxové programy, systémy a software .....	105
Podporované faxové programy .....	105
Podporované telefonní služby – analogové .....	105
Alternativní telefonní služby – digitální .....	105
DSL .....	105
PBX .....	106
ISDN .....	106
VoIP .....	106
Nastavení faxu .....	107
Nastavení odeslání faxu .....	107
Nastavení pauz nebo signálů zavěšení .....	107
Nastavení předvolby vytáčení .....	107
Nastavení tónové nebo pulzní volby .....	108
Nastavení automatické opakované volby a doby mezi opakovanými volbami .....	108
Nastavení na světlejší či tmavší .....	109



Nastavení výchozího rozlišení .....	109
Použití šablon titulních stránek .....	110
Nastavení příjmu faxu .....	110
Nastavení předávání faxů .....	110
Blokování nebo odblokování faxových čísel .....	110
Nastavení počtu zazvonění před odpovědí .....	111
Nastavení rozlišovacího vyzvánění .....	112
Použití automatického zmenšení příchozích faxů .....	112
Nastavení hlasitosti faxu .....	113
Razítkování přijatých faxů .....	113
Odeslání faxu .....	114
Odeslání faxu z ovládacího panelu .....	114
Použití rychlých voleb a skupinových voleb .....	115
Odeslání standardního faxu z počítače .....	115
Odeslání faxu pomocí softwaru .....	116
Odeslání faxu pomocí monitorovaného vytáčení .....	117
Odeslání faxu z paměti tiskárny .....	117
Příjem faxu .....	119
Příjem faxu ručně .....	119
Paměť faxu .....	119
Dotisk faxu .....	119
Odstranění faxů z paměti .....	119
Používání telefonního seznamu .....	121
Vytvoření a úpravy jednotlivých položek rychlé volby .....	121
Vytváření a úpravy položek skupinové volby .....	121
Odstranění položek rychlé volby .....	121
Použití protokolů .....	122
Tisk protokolů potvrzení faxů .....	122
Tisk chybových protokolů faxů .....	123
Tisk a zobrazení protokolu faxů .....	123
Vymazání protokolu faxu .....	124
Tisk podrobností poslední faxové transakce .....	124
Tisk Protokolu ID volajících .....	124
Zobrazení Historie volání .....	124
<b>9 Řešení problémů .....</b>	<b>125</b>
Kontrolní seznam řešení problémů .....	126
Zkontrolujte, zda je napájení produktu zapnuté .....	126
Podívejte se, zda na ovládacím panelu není chybové hlášení .....	126
Vyzkoušejte funkci tisku .....	126
Vyzkoušejte funkci kopírování .....	127

Vyzkoušejte funkci odesílání faxu .....	127
Vyzkoušejte funkci přijímání faxu .....	127
Pokuste se odeslat tiskovou úlohu z počítače .....	127
Vyzkoušejte funkcionality USB tisku ihned po zapojení .....	127
Faktory ovlivňující výkonnost produktu .....	127
Informační stránka .....	129
Výchozí nastavení od výrobce .....	130
Čistící procesy .....	131
Vyčistěte tiskovou hlavu .....	131
Vyčistěte sklo skeneru a skleněnou podložku .....	131
Vyčistěte odebírací válce podavače dokumentů a oddělovací podložku .....	132
Vyčistěte dotykovou obrazovku .....	132
Problémy s uvíznutím nebo nesprávným podáním papíru .....	133
Produkt si nepodává papír .....	133
Produkt si podává více listů papíru najednou .....	133
Předcházení uvíznutím papíru .....	133
Odstranění uvíznutého média .....	134
Místa uvíznutí .....	135
Odstranění uvíznutého média z podavače dokumentů .....	135
Odstranění papíru uvíznutého v zásobníku 1 (víceúčelový zásobník) .....	136
Odstranění uvíznutého papíru v zásobníku 2 .....	137
Odstranění uvíznutého papíru z volitelného zásobníku 3 .....	138
Odstranění uvíznutí v levých dvířkách .....	139
Odstranění uvíznutí ve výstupní přihrádce .....	140
Odstranění uvíznutých médií z duplexní jednotky .....	140
Problémy s kazetami .....	143
Doplněné nebo recyklované kazety .....	143
Interpretace zpráv ovládacího panelu týkajících se kazet .....	143
[Barva]: Nainstalována použitá kazeta .....	143
Byl vložen padělek nebo použitá [barva] kazeta .....	143
Instalujte [barva] kazetu .....	143
Jsou instalovány kazety jiného výrobce .....	143
Jsou instalovány originální kazety HP .....	144
Kazeta je vypořehovaná .....	144
Nekompatibilní [barva] .....	144
Nekompatibilní tiskové kazety .....	144
Nepoužívejte kazety SETUP .....	144
Nízká hladina inkoustu .....	145
Použijte kazetu SETUP .....	145
Problém s přípravou tiskárny .....	145
Problém s tiskovým systémem .....	145

Problémy s kazetami SETUP .....	146
Selhání tiskárny .....	146
Velmi nízká hladina inkoustu .....	146
Problémy s tiskem .....	146
Produkt netiskne .....	146
Produkt tiskne pomalu .....	147
Problémy s tiskem ihned po zapojení zařízení USB .....	147
Když do produktu vsunete externí úložiště USB, neotevře se nabídka Možnosti paměťového zařízení .....	147
Soubor netiskne z úložného zařízení USB. ....	148
Soubor, který chcete vytisknout, není uveden v nabídce Možnosti paměťového zařízení .....	148
Zlepšení kvality tisku .....	148
Zkontrolujte, zda používáte originální kazety HP .....	148
Používejte papír, který vyhovuje specifikacím společnosti HP .....	148
Použijte správné nastavení typu papíru v ovladači tiskárny. ....	149
Změna nastavení typu nebo formátu papíru (Windows) .....	149
Změna nastavení typu nebo formátu papíru (OS X) .....	150
Používejte ovladač tiskárny, který nejlépe vyhovuje vašim potřebám tisku. ....	150
Zarovnání tiskové hlavy .....	150
Tisk hlášení kvality tisku .....	151
Problémy se skenováním .....	152
Problémy s faxováním .....	153
Kontrolní seznam před řešením potíží .....	153
Změna korekce chyb a rychlosti faxu .....	154
Nastavení režimu korekce chyb faxu .....	155
Změna rychlosti faxu .....	156
Protokoly a sestavy faxu .....	156
Tisk jednotlivých sestav faxu .....	156
Nastavení zprávy o chybě faxu .....	157
Chybové zprávy faxu .....	157
Dvířka podavače dokumentů jsou otevřená. Fax byl zrušen. ....	157
Fax je zaneprázdněn. Čeká se na opakovanou volbu. ....	157
Fax je zaneprázdněn. Odesílání bylo zrušeno. ....	158
Fax neodpovídá. Čeká se na opakovanou volbu. ....	158
Fax neodpovídá. Odesílání bylo zrušeno. ....	159
Chyba komunikace. ....	159
Chyba odesílání faxu. ....	159
Chyba příjmu faxu. ....	160
Chybí oznamovací tón. ....	161
Nebyl zjištěn fax. ....	161

Paměť faxu je plná. Rušení odeslání faxu. ....	161
Paměť faxu je plná. Rušení příjmu faxu. ....	162
Vyřešení problémů s odesíláním faxů .....	163
Na ovládacím panelu se zobrazuje chybová zpráva. ....	163
Uváznutý papír v podavači dokumentů .....	163
Chyba skeneru .....	163
Displej ovládacího panelu obsahuje zprávu Připraveno, ale nedošlo k pokusu o odeslání faxu. ....	163
Ovládací panel obsahuje zprávu „Přijímání stránky 1“, ale po této zprávě nepokračuje dále. ....	163
Je možné přijímat, ale ne odesílat faxy. ....	163
Nelze používat funkce faxu z ovládacího panelu. ....	164
Nelze použít tlačítka rychlé volby .....	164
Nelze použít tlačítka skupinové volby. ....	164
Přijměte zaznamenanou chybovou zprávu od telefonní společnosti při pokusu o odeslání faxu. ....	164
Nelze odeslat fax, když je telefon připojený k zařízení. ....	165
Řešení problémů s příjmem faxů .....	165
Na ovládacím panelu se zobrazuje chybová zpráva. ....	165
Fax nereaguje. ....	165
Na faxovací lince je dostupná hlasová pošta. ....	165
Zařízení je připojené k telefonní službě DSL. ....	165
Produkt používá telefonní službu faxování pomocí protokolu IP nebo VoIP. ....	165
Odesílatel přijme obsazovací signál. ....	166
K zařízení je připojeno sluchátko. ....	166
Používá se rozdělovač telefonní linky. ....	166
Na lince PBX nelze odesílat ani přijímat faxy. ....	166
Řešení obecných problémů s faxem .....	166
Odesílání faxů je pomalé .....	166
Kvalita faxu je nízká .....	167
Fax je oříznut nebo se vytiskne na dvou stranách .....	167
Problémy s připojením .....	167
Řešení problémů s přímým připojením zařízení USB .....	167
Řešení problémů se sítí .....	167
Špatné fyzické zapojení .....	168
Počítač používá pro produkt nesprávnou adresu IP .....	168
Počítač nemůže komunikovat s produktem .....	168
Produkt používá nesprávný odkaz a nastavení duplexního přenosu pro síť .....	169
Nové softwarové programy mohou způsobovat problémy s kompatibilitou .....	169
Počítač nebo pracovní stanice mohou mít nesprávné nastavení .....	169

Produkt je zakázán nebo je jiné nastavení sítě nesprávné .....	169
Problémy s bezdrátovou sítí .....	170
Kontrolní seznam pro bezdrátové připojení .....	170
Produkt netiskne a počítač má nainstalovanu bránu firewall od jiného poskytovatele .....	170
Bezdrátové připojení nefunguje po přesunu bezdrátového směrovače nebo produktu .....	170
K bezdrátovému produktu nelze připojit více počítačů .....	171
Při připojení k síti VPN dochází ke ztrátě komunikace bezdrátového produktu .....	171
Síť se nezobrazuje v seznamu bezdrátových sítí .....	172
Bezdrátová síť nefunguje .....	172
Problémy se softwarem produktu (Windows) .....	173
Problémy se softwarem produktu (OS X) .....	175
V seznamu Tisk a skenování není uvedený ovladač tiskárny. ....	175
Název produktu se nezobrazuje v seznamu produktů v seznamu Tisk a skenování. ....	175
Ovladač tiskárny nenastavil automaticky zařízení zvolené v seznamu Tisk a skenování. ....	175
Tisková úloha nebyla odeslána na požadovaný produkt .....	175
Při připojení kabelem USB se po výběru ovladače nezobrazí toto zařízení v seznamu Tisk a skenování. ....	175
Pro připojení USB používáte obecný ovladač tiskárny .....	176

## **10 Servis a podpora ..... 177**

Podpora zákazníků .....	178
Prohlášení o omezené záruce společnosti HP .....	179
Velká Británie, Irsko a Malta .....	181
Rakousko, Belgie, Německo a Lucembursko .....	181
Belgie, Francie a Lucembursko .....	182
Itálie .....	183
Španělsko .....	183
Dánsko .....	184
Norsko .....	184
Švédsko .....	184
Portugalsko .....	185
Řecko a Kypr .....	185
Maďarsko .....	185
Česká republika .....	186
Slovensko .....	186
Polsko .....	186
Bulharsko .....	187
Rumunsko .....	187
Belgie a Nizozemsko .....	187
Finsko .....	188
Slovinsko .....	188

Chorvatsko .....	188
Lotyšsko .....	188
Litva .....	189
Estonsko .....	189
Rusko .....	189

## **Dodatek A Technické informace ..... 190**

Technické údaje produktu .....	191
Specifikace tisku .....	191
Rozměry .....	192
Spotřeba energie a elektrické specifikace .....	192
Specifikace hlučnosti .....	193
Specifikace pracovního prostředí .....	193
Program pro kontrolu ochrany životního prostředí .....	194
Ochrana životního prostředí .....	194
Vytváření ozonu .....	195
Spotřeba elektrické energie .....	195
Nařízení Evropské komise č. 1275/2008 .....	195
Papír .....	195
Tiskové spotřební materiály HP PageWide .....	195
Plasty .....	195
Recyklace elektronického hardwaru .....	195
Materiálová omezení .....	196
Obecné informace o baterii .....	196
Likvidace baterií na Tchaj-wanu .....	196
Upozornění na perchlorátový materiál – Kalifornie .....	196
Směrnice EU pro baterie .....	196
Oznámení týkající se baterií pro Brazílii .....	197
Chemické látky .....	197
EPEAT .....	197
Likvidace vyřazených zařízení uživatelem .....	197
Tabulka toxických a nebezpečných látek (Čína) .....	198
Prohlášení o omezení používání nebezpečných látek (Turecko) .....	198
Prohlášení o omezení používání nebezpečných látek (Ukrajina) .....	198
Prohlášení o omezení používání nebezpečných látek (Indie) .....	198
Označení China Energy pro tiskárny, faxy a kopírky .....	199
Informace pro uživatele o certifikátu SEPA Eco Label pro Čínu .....	199
Informace o předpisech .....	200
Zákonná upozornění .....	200
Kontrolní identifikační číslo modelu .....	200
Prohlášení FCC .....	200

Prohlášení VCCI (Japonsko) .....	201
Pokyny k napájecímu kabelu .....	201
Prohlášení o napájecím kabelu (Japonsko) .....	201
Prohlášení EMC (Korea) .....	201
Prohlášení o pracovištích se zobrazovacími zařízeními v Německu .....	201
Upozornění pro Evropskou unii .....	201
Upozornění pro Evropskou unii .....	202
Pouze bezdrátové modely .....	202
Pouze modely s funkcí faxu .....	202
Dodatečná prohlášení pro telekomunikační produkty (fax) .....	202
Telekomunikační prohlášení pro Nový Zéland .....	203
Additional FCC statement for telecom products (US) .....	203
Industry Canada CS-03 requirements .....	204
Upozornění pro uživatele kanadské telefonní sítě .....	205
Prohlášení o faxu na pevné lince pro Austrálii .....	205
Upozornění pro uživatele německé telefonní sítě .....	205
Dodatečná prohlášení pro bezdrátové produkty .....	205
Vystavení radiaci na rádiové frekvenci .....	206
Poznámka pro uživatele v Brazílii .....	206
Prohlášení pro Kanadu .....	206
Prohlášení pro Japonsko .....	206
Poznámka pro uživatele v Koreji .....	207
Prohlášení pro Tchajwan .....	207
Prohlášení pro Mexiko .....	207

<b>Rejstřík .....</b>	<b>208</b>
-----------------------	------------





---

# 1 Základní informace o produktu

- [Funkce produktu](#)
- [Zobrazení produktu](#)
- [Zapnutí a vypnutí](#)
- [Použití ovládacího panelu zařízení](#)
- [Tichý režim](#)

# Funkce produktu

## PageWide Pro MFP 477dn

D3Q19A, D3Q19B, D3Q19C,  
D3Q19D



### Kapacita zásobníku (papír 75 g/m<sup>2</sup> nebo 20 lb Bond)

- Zásobník 1: 50 listů
- Zásobník 2: 500 listů
- Volitelný zásobník 3: 500 listů
- Automatický podavač dokumentů (ADF): 50 listů
- Standardní výstupní přihrádka: 300 listů

### Tisk

- Při režimu jednostranného tisku dochází k tisku rychlostí 40 stránek za minutu (str./min) u barevného i černobílého tisku při použití profesionální kvality
- Při režimu oboustranného tisku dochází k tisku rychlostí 21 str./min u barevného i černobílého tisku při použití profesionální kvality
- Až 55 str./min při všeobecném kancelářském režimu
- Port zařízení USB Walkup Plug-and-Print
- Tisk Walkup dokumentů MS Office

### Kopírování

- Rychlost jednostranného tisku až do 40 str./min černobíle
- Jednoprůchodové, oboustranné kopírování při rychlostech až 26 str./min černobíle
- 50listový podavač ADP podporuje formáty stránek až do 356 mm (14,0 palce) na délku a 216 mm (8,5 palce) na šířku.

### Skenovat

- Při režimu oboustranného tisku je rychlost tisku 26 str./min u barevného i černobílého tisku
- Skenování na zařízení USB walkup, e-mailovou adresu, síťovou složku nebo web SharePoint
- Sklo podporuje formáty stránek až do 356 mm (14,0 palce) na délku a 216 mm (8,5 palce) na šířku.
- Software HP umožňuje skenování dokumentu do souboru, který lze upravovat.
- Kompatibilita s programy TWAIN, WIA a WS-Scan

### Fax

- Faxování na e-mailovou adresu nebo do síťové složky
- Faxování z ovládacího panelu walkup nebo z programu na připojeném počítači
- Archiv faxů, protokol faxu, blokování nevyžádaných faxů, trvalá paměť faxu, funkce přesměrování faxů

### Možnosti připojení

- Port sítě Ethernet 802.3 LAN (10/100)
- Porty hostitele USB typu A a typu B (na zadní straně)
- Port zařízení USB 2.0 (na přední straně)

## PageWide Pro MFP 477dw

D3Q20A, D3Q20B, D3Q20C,  
D3Q20D

### Má stejné funkce jako model PageWide Pro MFP 477dn a navíc ještě tyto:

- integrované bezdrátové připojení,
- podpora dvoupásmového režimu 802.11n 5 GHz,
- HP ePrint – odesílání dokumentů na e-mailovou adresu produktu pro tisk.

- podpora technologie NFC (Near Field Communications), tisk walkup z chytrých telefonů a tabletů,
- skenování do chytrého telefonu.

## Ekologické vlastnosti

<b>Funkce</b>	<b>Přínos pro životní prostředí</b>
Duplexní tisk	Automatický oboustranný tisk je k dispozici ve všech modelech tiskárny HP PageWide Pro MFP 477dn/dw series. Při použití oboustranného tisku šetříte životní prostředí i peníze.
Tisk více stránek na list	Ušetřete papír tiskem alespoň dvou stránek dokumentu vedle sebe na jeden list. K této funkci můžete přecházet prostřednictvím ovladače tiskárny.
Kopírování více stránek na list	Šetřete papír tím, že budete kopírovat dvě stránky předlohy oboustranně na jeden list papíru.
Recyklace	Snižte produkci odpadu používáním recyklovaného papíru.  Kazety recyklujte v souladu s postupem vracení v rámci programu HP Planet Partners.
Úspora energie	Režim spánku a funkce časovače umožňují tomuto produktu rychle přejít do stavu úspory napájení, když netiskne. To zajišťuje úsporu energie.

## Funkce usnadnění přístupu

Součástí produktu je také několik funkcí usnadňující práci uživatelům se zrakovým, sluchovým, pohybovým nebo svalovým omezením.

- Uživatelská příručka, která je kompatibilní s prohlížeči textu na obrazovce.
- Kazety lze nainstalovat a odebrat jednou rukou.
- Všechna dvířka a kryty lze otevřít jednou rukou.

## Zobrazení produktu

- [Pohled zleva zepředu](#)
- [Pohled zprava zepředu](#)
- [Pohled zezadu](#)
- [Pohled na dvířka kazety](#)

### Pohled zleva zepředu

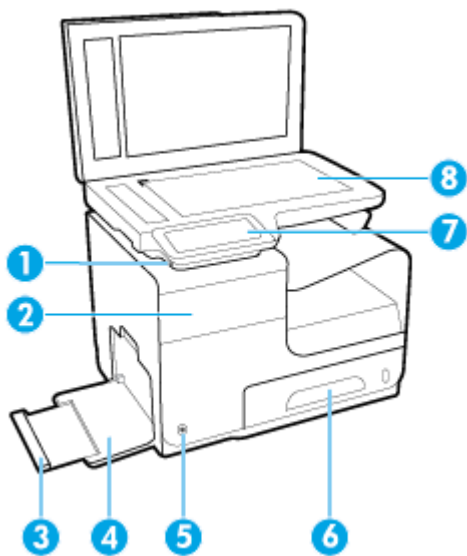

Popisek	Popis
1	Port pro připojení zařízení USB
2	Dvířka kazety
3	Nástavec zásobníku 1
4	Zásobník 1
5	Tlačítko napájení
6	Zásobník 2 – hlavní zásobník papíru
7	Ovládací panel
8	Sklo skeneru

## Pohled zprava zepředu

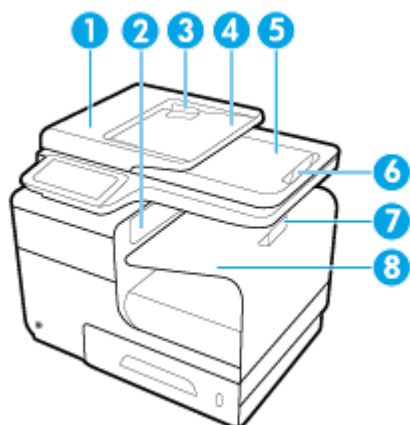

Popisek	Popis
1	Kryt automatického podavače dokumentů (ADF)
2	Hlavní výstupní dvířka
3	Vodítka papíru ADF
4	Oblast vkládání ADF
5	Výstupní přihrádka ADF
6	Zarážka výstupní přihrádky ADF
7	Zarážka hlavní výstupní přihrádky
8	Hlavní výstupní přihrádka

## Pohled zezadu

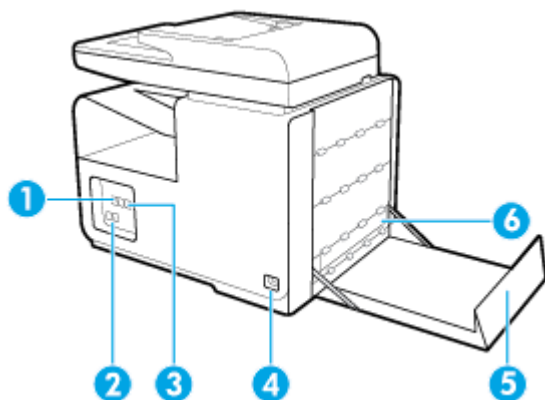

Popisek	Popis
1	Port připojení k síti Ethernet
2	Porty pro připojení faxu
3	Porty USB typu A a USB typu B
4	Připojení napájecího kabelu

Popisek	Popis
5	Levá dvířka
6	Duplexní jednotka

## Pohled na dvířka kazety

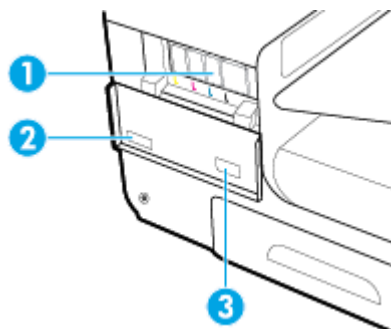

Popisek	Popis
1	Zásuvky kazety
2	Sériové číslo produktu a číslo produktu
3	Číslo kazet

# Zapnutí a vypnutí

**UPOZORNĚNÍ:** Abyste zabránili poškození produktu, používejte pouze napájecí kabel dodávaný s produktem.

- [Zapnutí produktu](#)
- [Správa napájení](#)
- [Vypnutí produktu](#)

## Zapnutí produktu

1. Připojte napájecí kabel, který je dodáván s produktem, k portu pro připojení na zadní straně produktu.
2. Připojte napájecí kabel k zásuvce ve zdi s odpovídajícím jmenovitým napětím.

 **POZNÁMKA:** Zkontrolujte, zda je zdroj napájení dostačující pro jmenovité napětí produktu. Produkt využívá buď 100–240 V stř., nebo 200–240 V stř. při 50/60 Hz.

3. Stiskněte a pusťte tlačítko napájení na přední straně produktu.

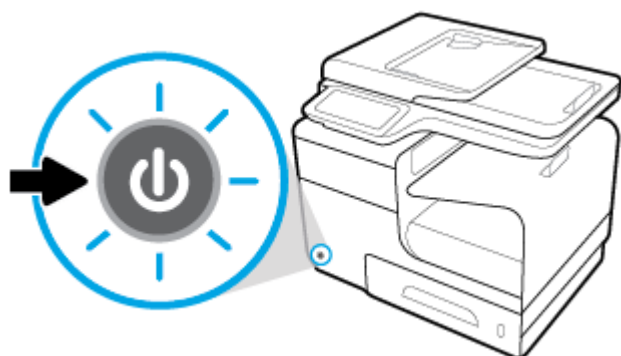

## Správa napájení

Tiskárny HP PageWide Pro MFP 477dn/dw series disponují funkcemi správy napájení, které mohou pomáhat snižovat spotřebu energie a spořit ji.

- V režimu spánku je produkt ve stavu snížené spotřeby, pokud nebyl využíván po určitý časový interval. Časový interval, po jehož uplynutí přejde produkt do režimu spánku, je možné nastavit v ovládacím panelu.
- Plánovač zap./vyp. umožňuje produkt zapínat a vypínat automaticky ve dny a čas, který nastavíte v ovládacím panelu. Můžete například naplánovat, aby se tiskárna vypínala v 18:00 od pondělí do pátku.

### Nastavení času přechodu do režimu spánku

1. Otevřete konzoli ovládacího panelu (přetáhněte karty konzole v horní části libovolné obrazovky směrem dolů nebo klepněte na oblast konzole na úvodní obrazovce).
2. Na konzoli ovládacího panelu stiskněte tlačítko .
3. Stiskněte tlačítko [Správa napájení](#) a poté tlačítko [Režim spánku](#).
4. Vyberte jednu z možností časových intervalů:

Produkt se přepne do stavu snížené spotřeby energie, když byl nečinný po dobu, kterou vyberete.

### Plánování zapnutí a vypnutí produktu

1. Otevřete konzoli ovládacího panelu (přetáhněte karty konzole v horní části libovolné obrazovky směrem dolů nebo klepněte na oblast konzole na úvodní obrazovce).
2. Na konzoli ovládacího panelu stiskněte tlačítko .
3. Stiskněte tlačítko **Správa napájení** a poté tlačítko **Plánovač zap./vyp. tiskárny**.
4. Zapněte možnost **Plánovač zap.** nebo **Plánovač vyp.**.
5. Vyberte možnost **Plánovač zap.** nebo **Plánovač vyp.** ve spodní části obrazovky a poté vyberte den a čas, který chcete naplánovat.

Produkt se zapne nebo vypne v zadanou dobu v zadaný den.

 **POZNÁMKA:** Produkt nemůže přijímat faxy, když je vypnutý. Faxy odeslané v době plánovaného vypnutí se vytisknou po zapnutí produktu.

### Vypnutí produktu

**UPOZORNĚNÍ:** Produkt nevypínejte, pokud chybí kazeta. Mohlo by to vést k poškození produktu.

- ▲ Tiskárnu HP PageWide Pro MFP 477dn/dw series vypnete tím, že stisknete a pustíte tlačítko napájení na její přední straně.

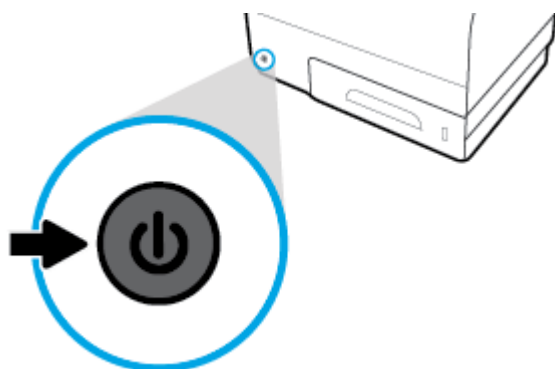

Na ovládacím panelu se zobrazí varovná zpráva, pokud se pokusíte produkt vypnout, když nějaká kazeta chybí.

**UPOZORNĚNÍ:** Jestliže se chcete vyhnout problémům s kvalitou tisku, produkt vždy vypínejte pomocí tlačítka napájení na přední straně. Produkt neodpojujte ze zásuvky, nevypínejte napájecí panel ani nepoužívejte žádný jiný způsob.



# Použití ovládacího panelu zařízení





- [Tlačítka ovládacího panelu](#)
- [Úvodní obrazovka ovládacího panelu](#)
- [Konzole ovládacího panelu](#)
- [Složky aplikací ovládacího panelu](#)
- [Zástupci ovládacího panelu](#)
- [Funkce nápovědy](#)

 **POZNÁMKA:** Malý text na ovládacím panelu není určen pro dlouhé zobrazení.

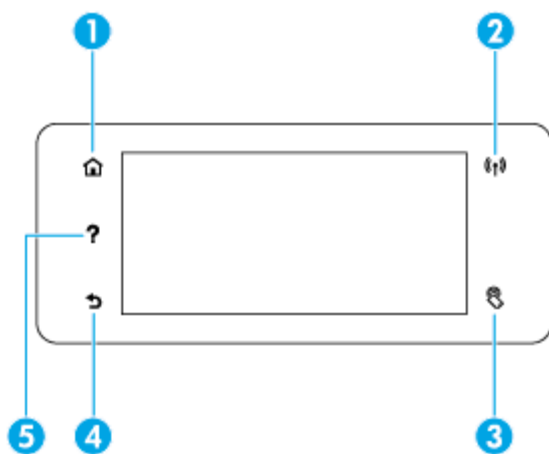
## Tlačítka ovládacího panelu

Tlačítka a indikátory na ovládacím panelu tiskáren HP PageWide Pro MFP 477dn/dw series svítí, když je jejich funkce k dispozici, a nesvítí, když není.



1		<b>Tlačítko Domů:</b> Klepnutím zobrazíte úvodní obrazovku ovládacího panelu.
2		<b>Kontrolka bezdrátové sítě.</b> Svítí modře, když je produkt připojen k bezdrátové síti. Bliká, když produkt vyhledává bezdrátové připojení. Nesvítí, když je produkt připojen ke kabelové síti nebo pomocí kabelu USB.
3		<b>Indikátor NFC (Near Field Communications).</b> Produkt lze aktivovat pro tisk walkup z tabletů a chytrých telefonů.
4		<b>Tlačítko Zpět nebo Storno.</b> Klepnutím se vrátíte na předchozí obrazovku nebo zrušíte aktuální proces.
5		<b>Tlačítko Nápověda.</b> Klepnutím zobrazíte možnosti nabídky Nápověda.

## Úvodní obrazovka ovládacího panelu

Na úvodní obrazovce ovládacího panelu je zobrazena konzole, složky aplikací a uživatelem definované zástupce obrazovek pro provádění úloh.

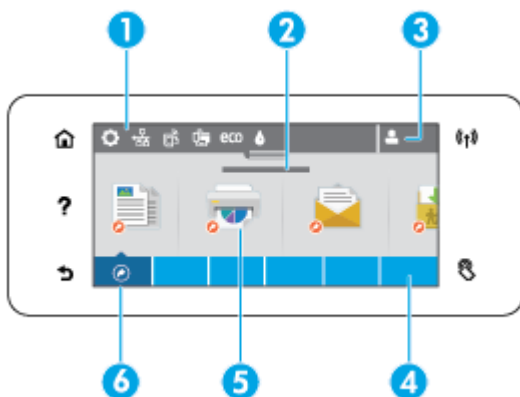

- 1 Konzole.** Na ikonách konzole je zobrazen aktuální stav produktu a ikony poskytují přístup k obrazovkám pro změnu nastavení produktu (viz [Konzole ovládacího panelu](#)).  
  
Jestliže chcete zobrazit celou konzoli, klepněte na pás v horní části úvodní obrazovky nebo přetáhněte úchyt uprostřed pásu konzole.
- 2 Zobrazení data a času.** V této části se zobrazují rovněž naplánované události, například plánovaný čas vypnutí (viz [Plánování zapnutí a vypnutí produktu](#)).
- 3 Ikona Přihlásit se.** Produkt lze nastavit tak, aby vyžadoval přihlášení uživatelů před použitím některých aplikací.  
  
Klepnutím sem se přihlásíte pomocí kódu PIN nebo uživatelského jména a hesla.
- 4 Složky aplikace.** Tyto složky obsahují ikony pro definované úkoly (například [Tisk](#) > [Soukromá úloha](#)).  
  
Klepnutím na složku zobrazíte ikony aplikací, které obsahuje.
- 5 Ikony aplikací nebo nastavení** Můžete vytvořit zástupce ikon, které jsou součástí složek aplikací, a umístit je na úvodní obrazovku (viz [Zástupci ovládacího panelu](#)).  
  
Podržením a přetažením vodorovně projdete dostupné ikony. Klepnutím na ikonu zobrazíte aplikaci nebo obrazovku nastavení.
- 6 Zástupci.** Můžete vytvořit zástupce jakékoli ikony aplikace či nastavení obsažené ve složkách aplikace.  
  
Klepnutím zobrazíte všechny dostupné ikony zástupců (viz [Zástupci ovládacího panelu](#)).

## Konzole ovládacího panelu

Chcete-li otevřít konzoli, klepněte na oblast na horním okraji úvodní obrazovky nebo přetáhněte kartu konzole dolů.

Chcete-li se dozvědět více o použití konzole, klepněte na možnost **?** na ovládacím panelu a poté vyberte možnost [Tipy ovládacího panelu](#) > [Použití konzole](#).



- 1 V horní části konzole jsou zobrazeny větší ikony. Na těchto ikonách je zobrazen stav produktu a ikony umožňují změnit nastavení produktu.  
  
Přejetím vodorovně projdete dostupné ikony. Kliknutím na ikonu zobrazíte obrazovku se stavem nebo změníte nastavení produktu.
- 2 Je-li vyžadována pozornost uživatele, je u ikon zobrazen žlutý nebo červený trojúhelník.  
  
Ve výše uvedeném případě žlutý trojúhelník znamená, že v jedné nebo více kazetách dochází inkoust.

## Složky aplikací ovládacího panelu

Ikony složek se zobrazují na pásu ve spodní části úvodní obrazovky ovládacího panelu. Klepnutím na ikonu složky zobrazíte ikony aplikací, které obsahuje.

Mezi složky aplikací u tiskáren HP PageWide Pro MFP 477 series patří:

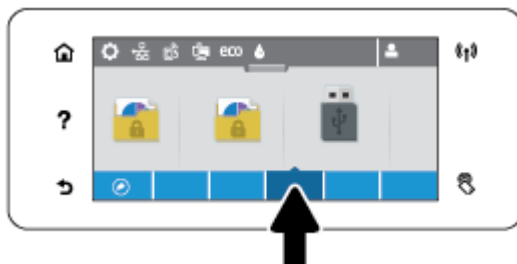

- Kopírování
- Skenovat
- Tisk
- Fax
- Aplikace

## Zástupci ovládacího panelu

Můžete vytvořit zástupce na libovolnou aplikaci nebo ikonu nastavení obsaženou ve složkách aplikací a poté tohoto zástupce umístit na úvodní obrazovku ovládacího panelu.

Více o použití zástupců se dozvíte, když klepnete na možnost **?** a poté vyberete možnost [Tipy ovládacího panelu](#).

## Vytvoření zástupce na ovládacím panelu

1. Otevřete složku aplikace a poté přejděte k aplikaci nebo ikoně nastavení, pro kterou chcete vytvořit zástupce.
2. Podržte ikonu, dokud se proužek složky aplikace nezmění na zelenou.
3. Přetáhněte ikonu na zelený proužek a pusťte ji.

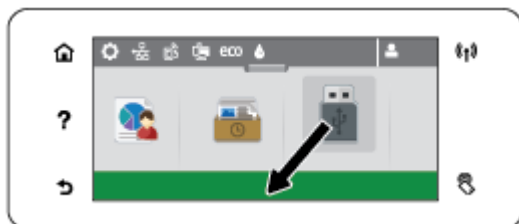

## Odebrání zástupce z úvodní obrazovky

1. Klepněte na ikonu zástupců v levém dolním rohu úvodní obrazovky ovládacího panelu. Zobrazí se všichni dostupní zástupci.
2. V případě potřeby přejedte do strany, abyste zobrazili ikonu zástupce, kterou chcete odstranit.
3. Podržte ikonu zástupce, dokud se proužek složky aplikace nezmění na červenou.
4. Přetáhněte ikonu na červený proužek a pusťte ji.



## Funkce nápovědy

Tiskárny HP PageWide Pro MFP 477dn/dw series obsahují integrovanou nápovědu, která je přístupná z ovládacího panelu. Mezi funkce nápovědy patří tipy, důležité informace o produktu, které můžete zobrazit a vytisknout, a animace ukazující, jak provádět různé úlohy nebo řešit problémy.

Chcete-li zobrazit tyto funkce nápovědy, klepněte na možnost **?** na ovládacím panelu tiskárny.

- [Informace o tiskárně](#)
- [Animace nápovědy](#)

## Informace o tiskárně

Na stránce Informace o tiskárně jsou zobrazeny následující informace o vaší tiskárně HP PageWide Pro MFP 477dn/dw series:

- Jméno modelu a číslo
- Sériové číslo produktu

- Servisní identifikační číslo
- Aktuální verze firmwaru
- Informace o využití, stavu a nastavení, pokud vytisknete úplné informace o produktu a stránky zprávy o stavu tiskárny.

### Zobrazení a tisk stránky **Informace o tiskárně**

1. Na ovládacím panelu tiskárny stiskněte tlačítko **?**.
2. Klepněte na možnost **Informace o tiskárně**.
3. Pokud chcete vytisknout úplné informace o produktu a stránky zprávy o stavu tiskárny, klepněte na možnost **Tisk**.

### Animace nápovědy

Integrovaná nápověda obsahuje animace, které ukazují, jak provádět úlohy nebo řešit problémy. Výběr a zobrazení dostupné animace nápovědy:

1. Na ovládacím panelu tiskárny stiskněte tlačítko **?**.
2. Klepněte na možnost **Videa s postupy**.
3. Na displeji ovládacího panelu tiskárny vyberte animaci, kterou chcete přehrát.

## Tichý režim

Pokud chcete minimalizovat hluk pocházející z tiskárny, použijte funkci Tichý režim. Tento režim můžete aktivovat buď na ovládacím panelu, nebo serveru vestavěného webového serveru (EWS) HP.



**POZNÁMKA:** Tichý režim zpomalí tiskárnu. Pokud sníží produktivitu, můžete tento režim vypnout.

### Zapnutí nebo vypnutí funkce Tichý režim pomocí ovládacího panelu

1. Otevřete konzoli ovládacího panelu (přetáhněte karty konzole v horní části libovolné obrazovky směrem dolů nebo klepněte na oblast konzole na úvodní obrazovce).
2. Na konzoli ovládacího panelu stiskněte tlačítko .
3. Klepnutím na možnost **Tichý režim** tuto funkci zapnete nebo vypnete.

### Zapnutí nebo vypnutí funkce Tichý režim na serveru EWS

1. Otevřete server EWS. Další informace naleznete v tématu [Otevření serveru EWS](#).
2. Klepněte na kartu **Nastavení**.
3. V části **Předvolby** kliknutím na možnost **Tichý režim** tuto funkci zapnete nebo vypnete.
4. Klepněte na volbu **Použít**.

---

## 2 Připojení produktu

- [Připojení produktu k počítači nebo síti](#)
- [Připojení počítače nebo zařízení k produktu pomocí Wi-Fi Direct](#)
- [Instalace softwaru tiskárny HP u bezdrátového produktu, který již je součástí sítě](#)
- [Otevření softwaru tiskárny \(Windows\)](#)
- [Správa nastavení sítě](#)

# Připojení produktu k počítači nebo síti

## Připojení produktu pomocí kabelu USB

Produkt můžete k počítači připojit pomocí kabelu USB.

Tento produkt podporuje připojení USB 2.0. Použijte kabel USB typu A-to-B. Společnost HP doporučuje použít kabel, který není delší než 2 m.

---

**UPOZORNĚNÍ:** Nepřipojujte kabel USB, dokud k tomu nebudete softwarem vyzváni.

---

1. Ukončete všechny otevřené programy v počítači.
2. Nainstalujte software tiskárny z webové stránky [123.hp.com/pagewide](http://123.hp.com/pagewide) (doporučeno) nebo z disku CD se softwarem HP dodávaného spolu s tiskárnou, a postupujte podle pokynů na obrazovce.

---

 **POZNÁMKA:** Jestliže instalaci provádíte v systému Mac, software nainstalujete kliknutím na ikonu **About HP Easy Start**.

---

3. Po vyzvání vyberte možnost **USB-Připojit tiskárnu k počítači pomocí kabelu USB** a klepněte na tlačítko **Další**.

---

 **POZNÁMKA:** Zobrazí se dialogové okno s upozorněním, že při instalaci pomocí USB nebudou k dispozici webové služby (HP ePrint a tiskové aplikace). Kliknutím na tlačítko **Ano** budete v instalaci pomocí USB pokračovat, kliknutím na tlačítko **Ne** ji zrušíte.

---

4. Když vás k tomu software vyzve, připojte konec typu B kabelu USB k portu připojení (1) na zadní straně produktu.

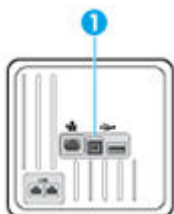

5. Po dokončení instalace se o správné instalaci tiskového softwaru přesvědčíte vytisknutím stránky z libovolné aplikace.

## Postup připojení produktu k síti

Produkt lze připojit ke kabelové nebo bezdrátové síti.

## Podporované síťové protokoly

Produkty HP PageWide Pro MFP 477 podporují následující síťové protokoly.





- 
- TCP/IPv4
  - IPv6
  - DHCP, AutoIP
  - DHCP v6
  - HTTP server, HTTP klient
  - SMTP klient pro upozornění
  - SNMP v1
  - Knihovna OpenSSL
  - Bonjour
  - gSOAP
  - SAND box
  - LPD
  - Bootp, zlepšení Bootp TCE
  - Netbios
  - WINS
  - LLMNR
  - CIFS v6
- 

## Připojení produktu pomocí kabelové sítě

Pomocí tohoto postupu můžete produkt nainstalovat v systému Windows prostřednictvím kabelové sítě.

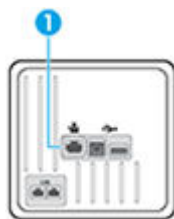
1. Připojte ethernetový kabel k produktu (1) a k síti. Zapněte produkt.



2. Počkejte 60 sekund a poté postupujte dále. Během této doby síť rozpozná produkt a přiřadí mu adresu IP nebo název hostitele.
3. Otevřete konzoli ovládacího panelu (přetáhněte karty konzole v horní části libovolné obrazovky směrem dolů nebo klepněte na oblast konzole na úvodní obrazovce).
4. Na konzoli ovládacího panelu zobrazíte adresu IP klepnutím na tlačítko . Jestliže chcete stránku s adresou IP vytisknout, klepněte na možnost [Tisk. podrob..](#)

## Připojení produktu pomocí bezdrátové sítě (pouze bezdrátové modely)

Produkt můžete připojit k bezdrátové síti jedním z následujících způsobů.

- [Připojení produktu k bezdrátové síti pomocí Průvodce nastavením bezdrátového spojení](#)
- [Připojení produktu k bezdrátové síti pomocí funkce WPS](#)
- [Ruční připojení produktu k bezdrátové síti](#)

Pokud váš bezdrátový směrovač nepodporuje Wi-Fi Protected Setup (WPS), zjistěte nastavení sítě bezdrátového směrovače od správce systému nebo proveďte následující kroky.

- Obstarejte si název bezdrátové sítě nebo identifikátor SSID.
- Určete bezpečnostní heslo nebo šifrovací klíč pro bezdrátovou síť.



**POZNÁMKA:** Před instalací softwaru produktu nesmí být produkt připojen k síti pomocí ethernetového kabelu.

## Připojení produktu k bezdrátové síti pomocí Průvodce nastavením bezdrátového spojení

Průvodce nastavením bezdrátového připojení představuje nejvhodnější způsob instalace produktu v bezdrátové síti.

1. Otevřete konzoli ovládacího panelu (přetáhněte karty konzole v horní části libovolné obrazovky směrem dolů nebo klepněte na oblast konzole na úvodní obrazovce).
2. Na konzoli ovládacího panelu stiskněte tlačítko .
3. Klepněte na tlačítko **Nastavení sítě** a potom na tlačítko **Bezdrát. nastav..**
4. Stiskněte možnost **Průvodce nastavením bezdrátového připojení**.
5. Produkt vyhledá dostupné bezdrátové sítě a vrátí seznam názvů sítě (identifikátory SSID). Pokud je k dispozici identifikátor SSID vašeho bezdrátového směrovače, vyberte jej. Pokud bezdrátový směrovač v seznamu není, klepněte na možnost **Zadat identifikátor SSID**. Když se zobrazí výzva k zadání typu zabezpečení sítě, vyberte možnost, kterou váš směrovač používá. Na displeji ovládacího panelu se otevře klávesnice.
6. Proveďte jeden z následujících kroků:
  - Pokud váš bezdrátový směrovač používá zabezpečení WPA, zadejte na klávesnici heslo.
  - Pokud váš bezdrátový směrovač používá zabezpečení WPA, zadejte na klávesnici klíč.
7. Klepněte na možnost **OK** a počkejte, než produkt vytvoří připojení k bezdrátovému směrovači. Vytvoření bezdrátového připojení může několik minut trvat.

## Připojení produktu k bezdrátové síti pomocí funkce WPS

Pro připojení tiskárny k bezdrátové síti pomocí funkce WPS platí následující požadavky:

- Bezdrátovou síť 802.11b/g/n obsahující bezdrátový směrovač či přístupový bod s aktivovaným WPS.





**POZNÁMKA:** Tiskárna podporuje pouze 2,4GHz připojení.

- k bezdrátové síti musí být připojen počítač, ke kterému chcete tiskárnu připojit; v počítači musí být nainstalován software tiskárny HP.

Máte-li směrovač, který podporuje technologii WPS a je vybavený tlačítkem WPS, pokračujte podle **postupu pomocí tlačítka**. Pokud si nejste jisti, zda je váš směrovač tlačítkem vybaven, použijte **metodu PIN**.





## Způsob PBC

1. Stiskněte a podržte tlačítko  na ovládacím panelu tiskárny po dobu déle než 3 sekundy, abyste aktivovali režim funkce WPS. Kontrolka  začne blikat.
2. Stiskněte na směrovači tlačítko WPS.

V produktu se spustí přibližně dvouminutový časový úsek, po který bude bezdrátové připojení aktivní.

## Použití kódu PIN

1. Najděte kód PIN funkce WPS.

- a. Otevřete konzoli ovládacího panelu (přetáhněte karty konzole v horní části libovolné obrazovky směrem dolů nebo klepněte na oblast konzole na úvodní obrazovce).
  - b. Na konzoli ovládacího panelu stiskněte tlačítko .
  - c. Klepněte na tlačítko **Nastavení sítě** a potom na tlačítko **Bezdrát. nastav..**
  - d. Klepněte na tlačítko **WPS** a poté **PIN**.
2. Stiskněte a podržte tlačítko  na ovládacím panelu tiskárny po dobu déle než 3 sekundy, abyste aktivovali režim funkce WPS. Kontrolka  začne blikat.
  3. Spusťte konfigurační nástroj nebo software bezdrátového směrovače či přístupového bodu bezdrátové sítě a zadejte kód PIN funkce WPS.
- 
-  **POZNÁMKA:** Další informace o používání konfiguračního nástroje získáte v dokumentaci dodané se směrovačem nebo přístupovým bodem bezdrátové sítě.
- 
4. Počkejte přibližně 2 minuty. Pokud se tiskárna úspěšně připojí, kontrolka  přestane blikat a zůstane svítit.

### Ruční připojení produktu k bezdrátové síti

Během prvních 120 minut nastavování zařízení nebo po obnovení výchozího nastavení sítě v zařízení (bez síťového kabelu připojeného k zařízení) bude bezdrátový vysílač zařízení vysílat síť umožňující bezdrátové nastavení zařízení.

Název této sítě bude „HP-Setup-xx-[název produktu]“.

 **POZNÁMKA:** „xx“ v názvu sítě představuje dva poslední znaky adresy MAC produktu. Název produktu je HP PageWide Pro MFP 477dw.

1. Prostřednictvím zařízení s přístupem k bezdrátové síti se připojte k síti pro nastavení zařízení.
2. Po připojení k této síti pro nastavení otevřete webový prohlížeč a pomocí následující adresy IP otevřete stránku integrovaného webového serveru HP (EWS).
  - 192.168.223.1
3. Na serveru EWS vyhledejte průvodce nastavením bezdrátového spojení a podle pokynů na obrazovce ručně produkt připojte.

 **POZNÁMKA:** Zařízení podle výchozího nastavení využívá Automatickou konfiguraci DHCP.



# Připojení počítače nebo zařízení k produktu pomocí Wi-Fi Direct

Pomocí funkce Wi-Fi Direct můžete tisknout bezdrátově z počítače, telefonu smartphone, tabletu nebo jiného zařízení s podporou bezdrátového připojení bez nutnosti se připojovat ke stávající bezdrátové síti.

## Pokyny k použití funkce Wi-Fi Direct

- Ověřte, zda je v počítači nebo mobilním zařízení nainstalován potřebný software.
  - Pokud používáte počítač, musíte mít nainstalován software tiskárny z webové stránky [123.hp.com/pagewide](http://123.hp.com/pagewide) (doporučeno) nebo z disku CD se softwarem HP dodávaným s tiskárnou.  
Pokud jste v počítači nenainstalovali software pro tiskárnu HP, připojte se nejprve pomocí funkce Wi-Fi Direct a software tiskárny nainstalujte. Až vám software tiskárny zobrazí dotaz na typ připojení, vyberte možnost **Bezdrátové**.
  - Chcete-li tisknout z mobilního zařízení, je třeba nainstalovat kompatibilní tiskovou aplikaci. Další informace o mobilním tisku najdete na webové stránce [HP Mobile Printing](#).
- Zkontrolujte, zda je funkce Wi-Fi Direct v tiskárně zapnutá.
- Jedno připojení funkce Wi-Fi Direct může využívat až pět počítačů a mobilních zařízení.
- Funkci Wi-Fi Direct lze používat i případě, že je tiskárna připojena k počítači pomocí kabelu USB nebo k síti pomocí bezdrátového připojení.
- Funkci Wi-Fi Direct nelze používat k připojení počítače, mobilního zařízení nebo tiskárny k Internetu.

## Zapnutí možnosti Wi-Fi Direct

1. Otevřete konzoli ovládacího panelu (přetáhněte karty konzole v horní části libovolné obrazovky směrem dolů nebo klepněte na oblast konzole na úvodní obrazovce).
2. Na konzoli ovládacího panelu stiskněte tlačítko .
3. Stiskněte možnost .
4. Pokud je na displeji uvedeno, že je funkce Wi-Fi Direct je vypnutá, stiskněte možnost [Wi-Fi Direct](#) a zapněte ji.

 **TIP:** Funkci Wi-Fi Direct lze zapnout také pomocí serveru EWS. Další informace o použití serveru EWS naleznete v části [Rozhraní HP Embedded Web Server](#).

## Tisk z mobilního zařízení s podporou bezdrátového připojení

Ověřte, zda jste v mobilním zařízení nainstalovali kompatibilní tiskovou aplikaci. Další informace naleznete na stránkách [www.hp.com/global/us/en/eprint/mobile\\_printing\\_apps.html](http://www.hp.com/global/us/en/eprint/mobile_printing_apps.html).

1. Ověřte, zda jste v tiskárně zapnuli funkci Wi-Fi Direct.
2. V mobilním zařízení zapněte připojení Wi-Fi. Další informace naleznete v dokumentaci dodávané s mobilním zařízením.

 **POZNÁMKA:** Pokud mobilní zařízení připojení Wi-Fi nepodporuje, nebude možné funkci Wi-Fi Direct používat.

3. Prostřednictvím mobilního zařízení se připojte k nové síti. Použijte postup, který běžně používáte pro připojení k nové bezdrátové síti nebo aktivnímu bodu. Ze seznamu bezdrátových sítí vyberte název Wi-Fi Direct, jako např. **DIRECT-\*\*-HP PageWide XXXX** (kde \*\* zastupuje jedinečné znaky pro identifikaci vaší tiskárny a XXXX představuje model tiskárny uvedený na tiskárně).

Na výzvu zadejte heslo Wi-Fi Direct.

4. Vytiskněte dokument.

## Tisk z počítače s podporou bezdrátového připojení (Windows)

1. Zkontrolujte, zda je funkce Wi-Fi Direct v tiskárně zapnutá.
2. Zapněte v počítači připojení Wi-Fi. Další informace naleznete v dokumentaci dodávané společně s počítačem.

---

 **POZNÁMKA:** Pokud počítač připojení Wi-Fi nepodporuje, nebude možné funkci Wi-Fi Direct používat.

---

3. Prostřednictvím počítače se připojte k nové síti. Použijte postup, který běžně používáte pro připojení k nové bezdrátové síti nebo aktivnímu bodu. Ze seznamu bezdrátových sítí vyberte název Wi-Fi Direct, jako např. **DIRECT-\*\*-HP PageWide XXXX** (kde \*\* zastupuje jedinečné znaky pro identifikaci vaší tiskárny a XXXX představuje model tiskárny uvedený na tiskárně).

Na výzvu zadejte heslo Wi-Fi Direct.

---

 **POZNÁMKA:** Chcete-li zjistit heslo, na úvodní obrazovce stiskněte možnost  (Wi-Fi Direct).

---

4. Pokud byla tiskárna nainstalována a připojena k počítači prostřednictvím bezdrátové sítě, pokračujte krokem 5. Pokud byla tiskárna nainstalována a připojena k počítači pomocí kabelu USB, postupujte podle následujících pokynů a nainstalujte funkci software tiskárny prostřednictvím připojení HP Wi-Fi Direct.
  - a. Otevřete software tiskárny. Další informace naleznete v tématu [Otevření softwaru tiskárny \(Windows\)](#).
  - b. Klikněte na položku **Nastavení a software tiskárny** a poté na možnost **Připojit novou tiskárnu**.
  - c. Jakmile software zobrazí obrazovku **Možnosti připojení**, vyberte možnost **Bezdrátové připojení**.  
Ze seznamu zjištěných tiskáren vyberte váš software tiskárny HP.
  - d. Postupujte podle pokynů na obrazovce.

5. Vytiskněte dokument.

## Tisk z počítače s podporou bezdrátového připojení (OS X)

1. Zkontrolujte, zda je funkce Wi-Fi Direct v tiskárně zapnutá.
2. Zapněte funkci připojení Wi-Fi v počítači.  
Další informace naleznete v dokumentaci od společnosti Apple.

3. Klikněte na ikonu Wi-Fi a zvolte název Wi-Fi Direct, například **DIRECT-\*\*-HP PageWide XXXX** , (kde symboly \*\* představují jedinečné znaky pro identifikaci tiskárny).

Pokud je funkce Wi-Fi Direct zapnuta se zabezpečením, na výzvu zadejte heslo.

4. Přidejte tiskárnu.
  - a. Otevřete nabídku **Předvolby systému**.
  - b. Klikněte na možnost **Tiskárny a skenery**.
  - c. Klikněte na položku + nalevo pod seznamem tiskáren.
  - d. Vyberte tiskárnu v seznamu nalezených tiskáren (v pravém sloupci je vedle názvu tiskárny uvedeno slovo „Bonjour“) a klikněte na možnost **Přidat**.

## Instalace softwaru tiskárny HP u bezdrátového produktu, který již je součástí sítě

Pokud již produkt má adresu IP v bezdrátové síti a vy chcete nainstalovat software produktu na počítač, postupujte takto:

1. Zjistěte adresu IP produktu (na konzoli ovládacího panelu stiskněte tlačítko ).
2. Nainstalujte software tiskárny z webové stránky [123.hp.com/pagewide](http://123.hp.com/pagewide) (doporučeno) nebo z disku CD se softwarem HP dodávaného spolu s tiskárnou.
3. Postupujte podle pokynů na obrazovce.
4. Po zobrazení výzvy vyberte možnost **Bezdrát. síť – připojení tiskárny k bezdrát. síti a internetu** a klikněte na možnost **Další**.
5. Ze seznamu dostupných tiskáren vyberte tiskárnu se správnou adresou IP.

## Otevření softwaru tiskárny (Windows)

V závislosti na operačním systému můžete software tiskárny otevřít takto:

- **Windows 10:** Na ploše počítače klikněte na nabídku **Start**, vyberte možnost **Všechny aplikace**, klikněte na položku **HP**, klikněte na složku tiskárny a poté vyberte ikonu s názvem tiskárny.
- **Windows 8.1:** Klikněte na šipku dolů v levém dolním rohu úvodní obrazovky a vyberte název tiskárny.
- **Windows 8:** Na úvodní obrazovce klikněte pravým tlačítkem do prázdné oblasti, na panelu aplikací klikněte na položku **Všechny aplikace** a poté vyberte název tiskárny.
- **Windows 7, Windows Vista a Windows XP:** Na ploše počítače klikněte na nabídku **Start**, vyberte možnost **Všechny programy**, klikněte na položku **HP**, klikněte na složku tiskárny a poté vyberte ikonu s názvem tiskárny.



## Správa nastavení sítě

- [Zobrazení nebo změna nastavení sítě](#)
- [Nastavení nebo změna hesla k produktu](#)
- [Ruční konfigurace parametrů protokolu TCP/IP z ovládacího panelu](#)
- [Rychlost linky a nastavení duplexního přenosu](#)

### Zobrazení nebo změna nastavení sítě

Pomocí vestavěného webového serveru (EWS) HP můžete zobrazit nebo změnit nastavení konfigurace adresy IP.

1. Zjistěte adresu IP produktu (na konzoli ovládacího panelu stiskněte tlačítko ).
2. Server EWS HP otevřete zadáním adresy IP produktu do panelu Adresa webového prohlížeče.
3. Kliknutím na kartu **Sít** zjistíte informace o síti. Nastavení můžete dle potřeby změnit.

### Nastavení nebo změna hesla k produktu

K nastavení hesla nebo změně stávajícího hesla produktu v síti slouží integrovaný webový server HP, aby nastavení zařízení nemohli měnit neoprávnění uživatelé.

1. Zjistěte adresu IP produktu (na konzoli ovládacího panelu stiskněte tlačítko ).
2. Do panelu Adresa webového prohlížeče zadejte adresu IP produktu. Klikněte na kartu **Nastavení**, poté na možnost **Zabezpečení** a nakonec na odkaz **Nastavení hesla**.

 **POZNÁMKA:** Pokud bylo heslo již dříve nastaveno, zobrazí se výzva k jeho zadání. Jako uživatelské jméno zadejte „admin“, zadejte heslo a klikněte na **Použít**.

3. Nové heslo zadejte do pole **Heslo** a **Potvrdit heslo**.
4. Heslo uložte kliknutím na tlačítko **Použít** v dolní části okna.

### Ruční konfigurace parametrů protokolu TCP/IP z ovládacího panelu

Pomocí nabídek na ovládacím panelu můžete ručně nastavit adresu IPv4, masku podsítě a výchozí bránu.

1. Otevřete konzoli ovládacího panelu (přetáhněte karty konzole v horní části libovolné obrazovky směrem dolů nebo klepněte na oblast konzole na úvodní obrazovce).
2. Na konzoli ovládacího panelu stiskněte tlačítko .
3. Klepněte na tlačítko **Nastavení sítě** a potom na tlačítko **Nastav. Ethernetu**.
4. Klepněte na tlačítko **Pokročile nastavení** a potom tlačítko **Nastavení IP**.
5. Klepněte na tlačítko **Ručně** a poté na tlačítko **Adresa IP**.
6. Pomocí číselné klávesnice proveďte tyto kroky:

- Zadejte adresu IP a stiskněte tlačítko **Dokončeno** .
- Zadejte masku podsítě a stiskněte tlačítko **Dokončeno** .
- Zadejte výchozí bránu a stiskněte tlačítko **Dokončeno** .

7. Stiskněte **Použít**.

## Rychlost linky a nastavení duplexního přenosu



**POZNÁMKA:** Tyto informace platí pouze pro síť Ethernet (kabelové). Neplatí pro bezdrátové síť.

Rychlost linky a komunikační režim tiskového serveru musí odpovídat síťovému rozbočovači. Ve většině případů ponechte produkt v automatickém režimu. Nesprávné změny rychlosti linky a nastavení duplexního přenosu mohou produktu znemožnit komunikaci s dalšími síťovými zařízeními. Potřebujete-li provést změny, použijte ovládací panel tiskárny.



**POZNÁMKA:**

- Nastavení musí odpovídat síťovému produktu, k němuž se připojujete (síťový rozbočovač, přepínač, brána, směrovač nebo počítač).
  - Změna tohoto nastavení způsobí, že se produkt vypne a znovu zapne. Změny provádějte, pouze pokud je produkt nečinný.
1. Otevřete konzoli ovládacího panelu (přetáhněte karty konzole v horní části libovolné obrazovky směrem dolů nebo klepněte na oblast konzole na úvodní obrazovce).
  2. Na konzoli ovládacího panelu stiskněte tlačítko .
  3. Klepněte na tlačítko **Nastavení sítě** a potom na tlačítko **Nastav. Ethernetu**.
  4. Stiskněte tlačítko **Pokročilé nastavení** a **Rychlost linky**.
  5. Vyberte jednu z následujících možností.

Nastavení	Popis
<b>Automatic</b>	Tiskový server se automaticky nakonfiguruje na nejvyšší rychlost linky a komunikační režim, které jsou v síti povoleny.
<b>10 plný</b>	10 Mb/s, duplexní provoz
<b>10 poloviční</b>	10 Mb/s, poloduplexní provoz
<b>100 plný</b>	100 Mb/s, duplexní provoz
<b>100 poloviční</b>	100 Mb/s, poloduplexní provoz

---

## 3 Správa tiskárny a služby

- [Rozhraní HP Embedded Web Server](#)
- [Webové služby](#)
- [software HP Web Jetadmin](#)
- [Funkce zabezpečení produktu](#)
- [Asistent tisku HP v softwaru software tiskárny \(Windows\)](#)
- [HP Utility \(OS X\)](#)
- [AirPrint™ \(OS X\)](#)

# Rozhraní HP Embedded Web Server

- [Informace o serveru EWS](#)
- [Soubory cookie](#)
- [Otevření serveru EWS](#)
- [Vlastnosti](#)

## Informace o serveru EWS

Zařízení je vybaveno vestavěným webovým serverem (EWS) HP, který umožňuje přístup k informacím o zařízení a o síťovém provozu. Server EWS poskytuje prostředí, ve kterém lze spouštět webové programy a které je velmi podobné prostředí operačního systému (jako je například systém Windows), v němž jsou spouštěny programy v počítači. Výstup z těchto programů lze zobrazit ve webovém prohlížeči.

Server EWS je uložen v hardwarovém zařízení (například v tiskárně HP) nebo ve firmwaru, nejedná se o software načtený na síťový server.

Výhodou serveru EWS je, že poskytuje rozhraní k zařízení, ke kterému může získat přístup libovolný uživatel s počítačem připojeným k síti, k níž je zařízení připojeno. Není nutné instalovat ani konfigurovat žádný speciální software, stačí mít v počítači nainstalován podporovaný webový prohlížeč. Chcete-li otevřít integrovaný webový server, zadejte adresu IP zařízení do řádku Adresa v prohlížeči.

## Soubory cookie

Během procházení internetu uloží server EWS na váš pevný disk drobné textové soubory (soubory cookie). Tyto soubory umožní serveru EWS rozpoznat váš počítač při vaší příští návštěvě. Pokud jste například nakonfigurovali jazyk serveru EWS, soubor cookie vám pomůže zapamatovat si, který jazyk jste vybrali, takže se při dalším přístupu na server EWS stránky zobrazí v daném jazyce. I když jsou některé soubory cookie na konci jednotlivých relací smazány (například soubor cookie, který slouží k uložení vybraného jazyka), jiné (například soubor cookie, který ukládá předvolby specifické pro zákazníka) jsou v počítači uloženy, dokud je neodstraníte ručně.



**DŮLEŽITÉ:** Soubory cookie, které server EWS ukládá v počítači, slouží pouze pro uchovávání nastavení v počítači a ke sdílení informací mezi tiskárnou a počítačem. Nejsou odesílány na žádné webové stránky společnosti HP.

Prohlížeč můžete nakonfigurovat tak, aby soubory cookie přijímal, nebo tak, aby zobrazil výzvu při každém nabídnutí souboru cookie. Tímto způsobem máte možnost se u jednotlivých souborů cookie rozhodnout, zda je přijmete nebo odmítnete. Pomocí prohlížeče také můžete nežádoucí soubory cookie odebrat.

Pokud se rozhodnete soubory cookie zakázat, v závislosti na zařízení dojde k zakázání jedné nebo více z následujících funkcí:

- spuštění tam, kde jste aplikaci opustili (obzvláště užitečné při použití průvodců instalací),
- zapamatování jazykového nastavení prohlížeče EWS,
- přizpůsobení úvodní stránky EWS.

Informace o změně nastavení osobních údajů a souborů cookie a o zobrazení nebo odstranění souborů cookie získáte v dokumentaci k webovému prohlížeči.

## Otevření serveru EWS

Server EWS otevřete některou z následujících akcí:

- V podporovaném webovém prohlížeči do pole Adresa zadejte adresu IP. (Adresu IP zjistíte, když na konzoli ovládacího panelu stisknete tlačítko )
- V softwaru tiskárny otevřete Asistenta tisku HP a na kartě **Tisk** (na kartě **Tiskárna, skener a fax**) klikněte na možnost **Domovská stránka tiskárny (EWS)**.

Další informace naleznete v tématu [Otevření nástroje Asistent tisku HP](#).

- V systému OS X použijte funkci HP Utility nebo klikněte na možnost **System Preferences (Předvolby systému) > Printers and scanners (Tiskárny a skenery) > HP PageWide Pro MFP 477 > Options & Supplies (Volitelné doplňky a spotřební materiál) > General (Obecné) > Show Printer Webpage (Zobrazit webovou stránku tiskárny)**.

 **POZNÁMKA:** Pokud se při otevírání serveru EWS vyskytne chyba, zkontrolujte správnost nastavení serveru proxy pro danou síť.

 **TIP:** Po otevření URL si tuto adresu přidejte do záložek, abyste se k ní v budoucnu mohli rychle vrátit.

## Vlastnosti

- [Karta Domů](#)
- [Karta Skener](#)
- [Karta Fax](#)
- [Karta Webové služby](#)
- [Karta Síť](#)
- [Karta Nástroje](#)
- [Karta Nastavení](#)

 **POZNÁMKA:** Změna nastavení sítě na serveru EWS může deaktivovat některé funkce produktu či jeho softwaru.

## Karta Domů

Pomocí karty **Domů** máte přístup k často používaným položkám z karet **Skener, Fax, Webové služby, Síť, Nástroje a Nastavení**. Na kartě **Domů** naleznete následující položky.

 **POZNÁMKA:** Ne všechny z následujících položek jsou podle výchozího nastavení viditelné. Pomocí tlačítka **Přizpůsobit** můžete jednotlivé položky dle vlastní potřeby zobrazovat a skrývat.

Položka	Popis
Skenování do e-mailové zprávy	Konfigurace cílových e-mailových profilů pro funkci skenování do e-mailu
Skenování do síťové složky	Konfigurace cílové síťové složky pro funkci skenování do sítě
HP Digital Fax	Konfigurace tiskárny, aby ukládala faxy na síť nebo je přeposílala na e-mail

Položka	Popis
Nastavení úspory energie	Konfigurace funkcí úspory energie, které tiskárnu přepnou do režimu spánku nebo ji automaticky vypnou
Webové služby	Povolení nebo zakázání funkce HP ePrint nebo tiskových aplikací, které umožňují tisk z e-mailu
Aktualizace tiskárny	Vyhledání nových aktualizací tiskárny
Odhadované hladiny inkoustu v kazetách	Kontrola hladiny inkoustu v kazetách
Přehled sítě	Zobrazení stavu připojení Kabelové (802.3) nebo Bezdrátové (802.11)
Panel nástrojů kvality tisku	Umožňuje spouštět nástroje pro údržbu, které zlepšují kvalitu tisku
Průvodce bezdrátovým připojením	Nastavení bezdrátového připojení pomocí průvodce
Wi-Fi Direct	Nastavení funkce Wi-Fi Direct pro tisk z mobilního zařízení přímo na tiskárnu bez připojování k bezdrátové síti
AirPrint	Nastavení funkce AirPrint™ pro tisk z produktů podporovaných Apple
Informace o tiskárně	Zobrazení informací o tiskárně, jako je výrobní číslo produktu, servisní identifikační číslo, verze firmwaru a celkový počet stránek.
Správce	Nastavení kontroly funkcí tisku správcem
Záloha	Záloha nastavení tiskárny do souboru chráněného heslem
Protokol faxu	Zobrazení a správa všech činností souvisejících s faxem (včetně digitálního protokolu faxu)
Průvodce nastavením faxu	Spuštění průvodce k nastavení funkcí faxu
Systém firewall	Konfigurace brány firewall sítě
Protokoly tiskárny	Tisk stránek s informacemi o tiskárně
Skenování do SharePoint	Konfigurace cílové složky ve službě SharePoint pro funkci skenování do složky
Protokol využití	Zobrazuje počítadla využití u úloh tisku, faxu a kopírování
Webscan	Aktivace funkce Webscan, díky níž může každý s přístupem k tiskárně skenovat libovolný materiál na skle skeneru



**POZNÁMKA:** Nastavení této stránky se automaticky uloží do souborů cookie webového prohlížeče. Po odstranění souborů cookie webového prohlížeče dojde ke ztrátě těchto nastavení.

## Karta Skener

Na kartě **Skener** můžete nastavit funkce skenování v produktu. Na kartě **Skener** naleznete následující položky.

Položka	Popis
Skenovat do počítače	Použití funkce Webscan  <b>DŮLEŽITÉ:</b> Z bezpečnostních důvodů je funkce Webscan ve výchozím nastavení zakázána. Chcete-li funkci Webscan povolit, otevřete kartu <b>Nastavení</b> , klikněte na možnost <b>Nastavení správce</b> , zaškrtněte pole <b>Povolit</b> vedle funkce Webscan a poté klikněte na tlačítko <b>Použít</b> .  Po aktivaci funkce Webscan může každý s přístupem k tiskárně skenovat libovolný materiál na skle skeneru.

Položka	Popis
Skenování do e-mailové zprávy	<ul style="list-style-type: none"> <li><b>Nastavení skenování do e-mailu:</b> Zde můžete nastavit funkci skenování do e-mailu a nakonfigurovat odesílatele naskenovaných dokumentů</li> <li><b>E-mailový adresář:</b> Umožňuje konfigurovat seznam osob, kterým lze naskenované dokumenty odesílat</li> <li><b>Možnosti e-mailu:</b> Umožňuje konfigurovat výchozí pole PŘEDMĚT a hlavní text zprávy a upravit výchozí nastavení skenování</li> </ul>
Skenování do síťové složky	<b>Nastavení síťové složky:</b> Konfigurace síťové složky pro ukládání obrázků či dokumentů naskenovaných v tiskárně
Skenování do SharePoint	<b>Nastavení SharePoint:</b> Konfigurace cíle ve službě SharePoint pro ukládání naskenovaných dokumentů z tiskárny

## Karta Fax

Na kartě **Fax** můžete nastavit funkce faxu v produktu. Na kartě **Fax** naleznete následující položky.

Položka	Popis
Průvodce nastavením faxu	Konfigurace funkce faxování v produktu
Základní nastavení faxu	Změna názvu hlavičky a čísla faxu a úprava dalších základních nastavení faxu
Rozšířená nastavení faxu	Nastavení podrobností faxu, jako jsou například chybová hlášení, potvrzení atd.
Rychlé vytáčení faxu	Zadání a uložení čísel pro rychlé volby
Předávání faxů	Automatické přesměrování příchozích faxů na jiné faxové číslo
Blokování nežád. faxů	Blokování faxů od konkrétních osob či společností
Informace	<b>Protokol faxu:</b> Zobrazení seznamu faxů odeslaných nebo přijatých tímto produktem
HP Digital Fax	<b>Profil digitálního faxu:</b> Ukládání černobílých faxů do vybrané složky v síti nebo jejich předání dál v podobě e-mailů.

## Karta Webové služby

Na kartě **Webové služby** můžete nakonfigurovat a povolit webové služby HP pro tento produkt. Chcete-li používat funkci HP ePrint, musíte povolit webové služby HP.

## Karta Síť

Na kartě **Síť** můžete nakonfigurovat a zabezpečit síťové připojení produktu, když je připojen k síti založené na protokolu IP. Karta **Síť** se nezobrazuje, když je produkt připojen k sítím jiného typu.

## Karta Nástroje

Pomocí karty **Nástroje** můžete zobrazit nebo spravovat nástroje produktu. Na kartě **Nástroje** naleznete následující položky.

Položka	Popis
Informace o produktu	<ul style="list-style-type: none"> <li>• <b>Informace o tiskárně:</b> Zobrazení informací o tiskárně, jako je výrobní číslo produktu, servisní identifikační číslo, verze firmwaru a celkový počet stránek.</li> <li>• <b>Ukazatel hladiny inkoustu:</b> Kontrola hladiny inkoustu v kazetách</li> <li>• <b>Nastavení kazety:</b> Nastavení hladiny, u které tiskárna upozorňuje, že hladina inkoustu v kazetách je nízká.</li> </ul>
Protokoly	<ul style="list-style-type: none"> <li>• <b>Protokol využití:</b> Uvádí počet stránek zpracovaných k tisku, skenování, kopírování a faxování.</li> <li>• <b>Protokoly tiskárny:</b> Tisk různých protokolů, například seznamů písem</li> <li>• <b>Protokol událostí:</b> Zobrazení posledních 50 chybových zpráv tiskárny</li> <li>• <b>Protokol úlohy:</b> Zobrazení seznamu posledních úloh provedených tiskárnou</li> <li>• <b>Protokol využití barvy podle úloh:</b> Zobrazení počtu stránek vytištěných černobíle / v odstínech šedi a barevně pro všechny úlohy a jednotlivé úlohy</li> </ul>
Nástroje	<ul style="list-style-type: none"> <li>• <b>Záložky:</b> Uložení stránek do záložek na serveru EWS</li> <li>• <b>Panel nástrojů kvality tisku:</b> Spuštění nástrojů pro údržbu, které zlepšují kvalitu tisku</li> <li>• <b>Sledování majetku:</b> Přiřazení čísla a umístění zařízení</li> </ul>
Zálohování a obnovení	<ul style="list-style-type: none"> <li>• <b>Zálohování:</b> Vytvoření šifrovaného souboru zabezpečeného heslem, který obsahuje nastavení tiskárny</li> <li>• <b>Obnova:</b> Obnovení nastavení tiskárny pomocí záložního souboru vytvořeného serverem EWS</li> </ul>
Restart tiskárny	<b>Restart:</b> Vypnutí a opětovné zapnutí tiskárny
Aktualizace tiskárny	<b>Aktualizace firmwaru:</b> Nastavení tiskárny, aby upozorňovala na aktualizace nebo je automaticky instalovala

## Karta Nastavení

Na kartě **Nastavení** můžete nastavit a spravovat různé možnosti produktu, jako je správa napájení, datum a čas, tisk, nastavení papíru, e-mailová upozornění, výchozí nastavení z výroby a nastavení brány firewall.

Položka	Popis
Správa napájení	Nastavení úsporného režimu za účelem minimalizace množství energie, které produkt spotřebuje v úsporném režimu, a omezení opotřebení elektronických součástí
Předvolby	Nakonfigurujte výchozí nastavení pro obecné funkce tiskárny, jako je datum a čas, jazyk, zobrazení a informace o anonymním používání. Můžete rovněž nastavit výchozí hodnoty pro konkrétní funkci, jako je ruční podávání, správa zásobníků a papíru, registrace obrázků, papír ColorLok a tichý režim.
Zabezpečení	Zde můžete konfigurovat nastavení tak, aby se zabránilo neoprávněnému použití tiskárny nebo jejích konkrétních funkcí. Další informace naleznete v tématu <a href="#">Nastavení zabezpečení</a> .
E-mailová upozornění	Nastavení výchozích hodnot pro e-mailový server, cíle upozornění a nastavení upozornění
Nastavení kopírování/tisku	Konfigurace výchozího nastavení pro tisk (např. písmo, kvalita tisku, oboustranný tisk, černobílý a barevný tisk) a kopírování (např. výběr zásobníku nebo kvalita kopií)



<b>Položka</b>	<b>Popis</b>
Obnovit výchozí nastavení	Obnovení továrního nastavení nebo síťových nastavení
System firewall	Konfigurace nastavení brány firewall, např. pravidel, adres, služeb a dalších možností

## Webové služby

- [Co jsou webové služby?](#)
- [Nastavení webových služeb](#)
- [Použití webových služeb](#)
- [Odebrání webových služeb](#)

### Co jsou webové služby?

Tiskárna nabízí inovativní webová řešení, která umožňují rychlý přístup k Internetu, získání dokumentů a jejich rychlé a bezproblémové vytištění – to vše bez nutnosti použít počítač.



**POZNÁMKA:** Aby bylo možné využívat tyto webové funkce, tiskárna musí být připojena k Internetu (prostřednictvím kabelu sítě Ethernet nebo bezdrátového připojení). Tyto webové funkce nemůžete používat, pokud je tiskárna připojena pomocí USB kabelu.

### HP ePrint

HP HP ePrint je bezplatná služba společnosti HP, která umožňuje tisknout dokumenty na tiskárně vybavené technologií HP ePrint kdykoli a odkudkoli. Pokud v tiskárně povolíte webové služby, můžete poté jednoduše tisknout tak, že odešlete e-mail na e-mailovou adresu přiřazenou tiskárně. Nepotřebujete žádné zvláštní ovladače či software. Pokud můžete odeslat e-mail, znamená to, že můžete využít službu HP ePrint a tisknout bez ohledu na to, kde se právě nacházíte.



**POZNÁMKA:**

- Můžete si vytvořit účet na webu [HP Connected](#) (tento web nemusí být k dispozici ve všech zemích a oblastech) a po přihlášení konfigurovat nastavení ePrint.
- Jakmile si vytvoříte účet na webové stránce služby HP Connected, můžete se přihlásit a zobrazit stav svých úloh ve službě HP ePrint, spravovat tiskovou frontu HP ePrint, určit, kdo může používat e-mailovou adresu vaší tiskárny ve službě HP ePrint, a získat nápovědu ke službě HP ePrint.

### Tiskové aplikace

- Tiskové aplikace vám umožňují snadno vyhledat a vytisknout předem formátovaný webový obsah přímo z tiskárny. Můžete také ukládat dokumenty digitálně na webu.
- Předem naformátovaný obsah určený speciálně pro vaši tiskárnu zaručí, že žádný text či obrázek nebude ořezán a nebudou vytištěny žádné stránky pouze s jediným řádkem textu. U některých tiskáren lze na obrazovce náhledu zvolit papír a kvalitu tisku.

### Nastavení webových služeb

Před nastavením webových služeb se přesvědčte, zda jste připojeni k Internetu pomocí sítě Ethernet nebo bezdrátového připojení.

K nastavení webových služeb použijte jednu z následujících metod:

## Nastavení webových služeb pomocí ovládacího panelu

1. Otevřete konzoli ovládacího panelu (přetáhněte karty konzole v horní části libovolné obrazovky směrem dolů nebo klepněte na oblast konzole na úvodní obrazovce).
2. Na konzoli ovládacího panelu stiskněte tlačítko .
3. Stiskněte možnost [Nastavení web.služeb](#).
4. Stisknutím možnosti [Přijmout](#) přijměte podmínky webových služeb a webové služby aktivujte.
5. Na zobrazené obrazovce stisknutím tlačítka **OK** dovoluje tiskárně automaticky zkontrolovat dostupnost aktualizací.



**POZNÁMKA:** Budete-li vyzváni k zadání nastavení serveru proxy a vaše síť používá server proxy, nastavte server proxy dle pokynů na obrazovce. Pokud neznáte správné hodnoty nastavení serveru proxy, obraťte se na správce sítě nebo na osobu, která síť nastavila.

6. Pokud se otevře obrazovka [Možnosti akt. tiskárny](#), vyberte možnost [Instalovat automaticky \(doporučeno\)](#) nebo [Upozornit, když bude k dispozici](#).
7. Jakmile se tiskárna připojí k serveru, vytiskne informační stránku. Dokončete nastavení podle pokynů uvedených na informační stránce.

## Nastavení webových služeb pomocí serveru EWS

1. Otevřete server EWS. Další informace naleznete v tématu [Otevření serveru EWS](#).
2. Klikněte na kartu **Webové služby**.
3. V části **Nastavení webových služeb** klepněte na možnost **Nastavení**, klepněte na možnost **Pokračovat**, postupujte dle pokynů na obrazovce a přijměte podmínky používání.
4. Pokud budete požádáni, povolte tiskárně kontrolu a instalaci aktualizací softwaru tiskárny.



**POZNÁMKA:** Budete-li vyzváni k zadání nastavení serveru proxy a vaše síť používá server proxy, nastavte server proxy dle pokynů na obrazovce. Pokud neznáte správné hodnoty nastavení serveru proxy, obraťte se na správce sítě nebo na osobu, která síť nastavila.

5. Jakmile se tiskárna připojí k serveru, vytiskne informační stránku. Dokončete nastavení podle pokynů uvedených na informační stránce.

## Použití webových služeb

- [HP ePrint](#)
- [Tiskové aplikace](#)

### HP ePrint

Chcete-li používat službu HP ePrint, postupujte následujícím způsobem:

- Ujistěte se, že máte k dispozici počítač nebo mobilní zařízení s přístupem k internetu a e-mailové schránce.
- Povolte v tiskárně webové služby. Další informace naleznete v tématu [Nastavení webových služeb](#).

Další informace o správě a konfiguraci nastavení HP ePrint a informace o nejnovějších funkcích naleznete na webové stránce [HP Connected](#) . Tento web nemusí být v některých zemích/oblastech dostupný.

### Tisk dokumentů pomocí služby HP ePrint

1. Spustíte v počítači nebo v mobilním zařízení e-mailovou aplikaci.
2. Vytvoříte novou e-mailovou zprávu a připojíte k ní soubor, který chcete vytisknout.
3. Zadejte e-mailovou adresu HP ePrint do pole „Příjemce“ a poté vyberte možnost k odeslání e-mailové zprávy.





**POZNÁMKA:** Do pole Příjemce ani Kopie nezadávejte žádné další e-mailové adresy. Server HP ePrint nepřijímá tiskové úlohy, pokud je použito více e-mailových adres.

### Zjištění e-mailové adresy HP ePrint

1. Otevřete konzoli ovládacího panelu (přetáhněte karty konzole v horní části libovolné obrazovky směrem dolů nebo klepněte na oblast konzole na úvodní obrazovce).
2. Na konzoli ovládacího panelu stiskněte tlačítko .
3. Stiskněte možnost [Nastavení web.služeb](#) a potom stiskněte možnost [Tisk stránky Info](#). Tiskárna vytiskne informační stránku, která obsahuje kód tiskárny a pokyny pro úpravu e-mailové adresy.

### Vypnutí funkce HP ePrint na ovládacím panelu

1. Otevřete konzoli ovládacího panelu (přetáhněte karty konzole v horní části libovolné obrazovky směrem dolů nebo klepněte na oblast konzole na úvodní obrazovce).
2. Na konzoli ovládacího panelu stiskněte tlačítko .
3. Stisknutím tlačítek  a poté [HP ePrint](#) funkci vypnete.

### Vypnutí funkce HP ePrint na serveru EWS

1. Otevřete server EWS. Další informace naleznete v tématu [Otevření serveru EWS](#).
2. Klikněte na kartu **Webové služby**.
3. V části **Nastavení web. služeb** klikněte u položky **HP ePrint** na tlačítko **Vypnout**.
4. V potvrzovacím dialogovém okně, které se otevře, klikněte na tlačítko **Ano**.

### Tiskové aplikace

Tiskové aplikace vám umožňují snadno vyhledat a vytisknout předem formátovaný webový obsah přímo z tiskárny.

### Používání tiskových aplikací

1. Na ovládacím panelu klepněte na složku aplikace označenou [Apps](#).
2. Stiskněte tiskovou aplikaci, kterou chcete použít.

Další informace o jednotlivých tiskových aplikacích najdete na webové stránce [HP Connected](#) . Tento web nemusí být v některých zemích/oblastech dostupný.

## Správa tiskových aplikací

Tiskové aplikace můžete přidávat, konfigurovat nebo odebírat a nastavovat jejich pořadí, ve kterém se zobrazí na displeji ovládacího panelu tiskárny.

1. Na ovládacím panelu klepněte na složku aplikace označenou **Apps**.
2. Na displeji klepněte na ikonu **Spravovat** a postupujte podle pokynů na obrazovce.





**POZNÁMKA:** Tiskové aplikace můžete spravovat i na webové stránce [HP Connected](#).

## Odebrání webových služeb

Podle následujících pokynů odstraňte webové služby.

### Odstranění webových služeb pomocí ovládacího panelu

1. Otevřete konzoli ovládacího panelu (přetáhněte karty konzole v horní části libovolné obrazovky směrem dolů nebo klepněte na oblast konzole na úvodní obrazovce).
2. Na konzoli ovládacího panelu stiskněte tlačítko .
3. Stiskněte tlačítko , potom vyberte možnost **Odebrat web. služby** a klepněte na tlačítko **Ano**.

### Odstranění webových služeb pomocí serveru EWS

1. Otevřete server EWS. Další informace naleznete v tématu [Otevření serveru EWS](#).
2. Klikněte na kartu **Webové služby**.
3. V části **Nastavení web. služeb** klikněte na možnost **Odstranit web. služby**.
4. Potvrďte kliknutím na možnost **Odstranit web. služby**.
5. Klepnutím na možnost **Ano** odeberete z tiskárny webové služby.

## software HP Web Jetadmin

HP Web Jetadmin je oceňovaný, špičkový nástroj pro efektivní správu široké škály zařízení HP propojených sítí, včetně tiskáren, multifunkčních zařízení a zařízení pro digitální odesílání. Toto řešení vám umožňuje vzdálenou instalaci, monitorování, údržbu a zabezpečení tiskového a zobrazovacího prostředí a také odstraňování potíží s tímto prostředím. Tím vám šetří čas a náklady na správu a chrání vaše investice, takže významně přispívá ke zvýšení produktivity firmy.

Pravidelně jsou zveřejňovány aktualizace nástroje HP Web Jetadmin, které poskytují podporu pro konkrétní funkce produktu. Přejděte na webovou stránku nástroje [HP Web Jetadmin](#) a klikněte na **Download now** (Stáhnout).

## Funkce zabezpečení produktu

- [Bezpečnostní pokyny](#)
- [Systém firewall](#)
- [Nastavení zabezpečení](#)
- [Aktualizace firmwaru](#)

## Bezpečnostní pokyny

Tento produkt podporuje bezpečnostní normy a protokoly sloužící k ochraně produktu, informací o něm ve vaší síti a usnadnění sledování a údržby produktu.

Informace o řešeních HP pro bezpečnou práci s obrazem a tisk naleznete na webové stránce [HP secure printing](#). Na stránce jsou uvedeny odkazy na dokumentaci a časté dotazy ohledně bezpečnostních funkcí. Současně zde můžete nalézt také informace o dalších bezpečnostních funkcích, které v tomto dokumentu uvedeny nejsou.

## Systém firewall

Vestavěný webový server HP nabízí možnost povolit a nakonfigurovat pravidla brány firewall produktu, jejich priority, šablony, služby a zásady. Funkce brány firewall poskytuje zabezpečení na úrovni sítě u sítí využívajících protokoly IPv4 a IPv6. Díky možnosti konfigurace brány firewall máte kontrolu nad adresami IP, které mají povolen přístup k produktu. Můžete rovněž nastavovat oprávnění a priority pro digitální odesílání, správu, zjišťování a tiskové služby. To vše vám umožňuje bezpečnější kontrolu nad přístupem k produktu.

Funkce firewall vám rovněž umožňuje zakázat nepoužívané protokoly a služby. Použitím hesla správce integrovaného webového serveru můžete toto nastavení protokolů a služeb ochránit před nepovolenými změnami. Mezi tyto protokoly a služby patří následující:

Protokol nebo služba	Popis
IPv4 a IPv6	Má-li zařízení správně pracovat v síti TCP/IP, musí mít platnou konfiguraci parametrů, jako je například adresa IP platná v příslušné síti.  Tento produkt podporuje dvě verze tohoto protokolu: verzi 4 (IPv4) a verzi 6 (IPv6). Protokoly IPv4 a IPv6 lze povolit/zakázat jednotlivě nebo povolit současně.
Bonjour	Služby Bonjour se běžně používají u malých sítí k rozlišení adresy IP a názvu, kde se nepoužívají tradiční servery DNS. Službu Bonjour lze povolit nebo zakázat.

Protokol nebo služba	Popis
SNMP	Protokol SNMP (Simple Network Management Protocol) je využíván aplikacemi pro správu zařízení v síti. Tento produkt podporuje protokol SNMPv1 u sítě IP. Tento produkt umožňuje protokol SNMPv1 povolit nebo zakázat.
WINS	Pokud v síti používáte službu DHCP (Dynamic Host Configuration Protocol), produkt automaticky obdrží svoji adresu IP z tohoto serveru a zaregistruje svůj název u kterékoli služby pro dynamické pojmenování odpovídající normě RFC 1001 nebo 1002 za předpokladu, že byla zadána adresa IP serveru WINS (Windows Internet Name Service).  Konfiguraci adresy IP u serveru WINS lze povolit nebo zakázat. Pokud ji povolíte, můžete určit primární a sekundární službu WINS.
SLP	SLP (Service Location Protocol) představuje standardní síťový internetový protokol nabízející prostředí, ve kterém mohou síťové aplikace zjišťovat existenci, polohu a konfiguraci síťových služeb v prostředí podnikové sítě. Tento protokol lze povolit nebo zakázat.
LPD	Proces LPD (Line Printer Daemon) odkazuje na protokol a programy související se zařazovacími službami pro řádkové tiskárny, které mohou být instalovány na různých systémech používajících protokol TCP/IP. Protokol LPD lze povolit nebo zakázat.
LLMNR	LLMNR (Link-Local Multicast Name Resolution) představuje protokol vycházející z formátu paketů DNS (Domain Name System), díky kterému mohou hostitelé protokolů IPv4 a IPv6 rozlišovat názvy hostitelů ve stejné místní síti. Protokol LLMNR lze povolit nebo zakázat.
Port 9100	Tiskárna podporuje tisk RAW IP prostřednictvím portu TCP 9100. Tento port TCP/IP proprietární port společnosti HP. Jedná se o výchozí port pro tisk a přistupuje k němu software HP. Port 9100 lze povolit nebo zakázat.
Webové služby	Produkt podporuje možnost povolit nebo zakázat protokoly WS Discovery (dynamické zjišťování webových služeb Microsoft) nebo tiskové služby WSD (webové služby Microsoft pro zařízení) podporované produktem. Tyto webové služby lze povolit nebo zakázat společně nebo protokol WS Discovery můžete povolit samostatně.
Internet Printing Protocol (IPP)	IPP (Internet Printing Protocol) představuje standardní internetový protokol umožňující tisknout dokumenty a spravovat úlohy prostřednictvím internetu. Protokol IPP lze zakázat nebo povolit.

## Nastavení zabezpečení

Na kartě **Nastavení** vestavěného webového serveru najdete v části **Zabezpečení** následující možnosti.

Položka	Popis
Nastavení hesla	Nastavení hesla, aby neoprávnění uživatelé nemohli vzdáleně konfigurovat tiskárnu ani prohlížet nastavení tiskárny ze serveru EWS
Nastavení správce	Přizpůsobení tiskárny povolením nebo zakázáním funkcí souvisejících se síťovým připojením, webovými službami, funkcemi tiskárny (např. barevný tisk), paměťovými zařízeními a aktualizacemi firmwaru
Zástupci na ovládacím panelu	Vyberte, jací zástupci se mají zobrazovat ve složce Zástupci na ovládacím panelu tiskárny
Řízení přístupu	Povolení a konfigurace způsobů přihlašování za účelem řízení přístupu uživatelů ke konkrétním úlohám tiskárny
Ochrana uložených dat	Konfigurace nastavení za účelem ochrany úloh uložených na tiskárně před neoprávněnými uživateli

Více informací o nastavení zabezpečení najdete v dokumentu [Příručka pro správce serveru EWS](#) (pouze v angličtině).

## Aktualizace firmwaru

Firmware tiskárny lze automaticky aktualizovat. Na kartě **Nástroje** vestavěného webového serveru klikněte na položky **Aktualizace tiskárny**, **Aktualizace firmwaru** a **Instalovat aktualizace automaticky**. Společnost HP doporučuje použít tuto možnost.



# Asistent tisku HP v softwaru software tiskárny (Windows)

Asistent tisku HP poskytuje přístup k funkcím tiskárny JP a zdrojům z nabídky programů systému Windows nebo ikony na ploše počítače.

## Otevření nástroje Asistent tisku HP

1. Na počítači klikněte na ikonu **Úvodní pokyny** a poté na možnost **Všechny programy**.
2. Klikněte na položku **HP**, poté na název produktu a nakonec na název vaší tiskárny.

## Vlastnosti

- [Karta Připojeno](#)
- [Karta Tiskárna, skener a fax](#)
- [Karta Obchod](#)
- [Karta Náповěda](#)
- [Karta Nástroje](#)
- [Karta Odh. hlad. ink.](#)

## Karta Připojeno

Kliknutím na kartu **Připojeno** přejděte na webovou stránku služby [HP Connected](#). Služba HP Connected vám umožňuje jednotné přihlášení pro vybrané aplikace HP a cloudová řešení a dále přístup k platformám HP Connected ze smartphonu, tabletu, počítače nebo tiskárny HP s internetovým připojením. Do služby HP Connected se můžete přihlásit pomocí stávajícího účtu ePrintCenter nebo si můžete pro HP Connected vytvořit nový účet.

## Karta Tiskárna, skener a fax

Pomocí karty **Tisk, skenování a kopírování** můžete zobrazit nebo spravovat nástroje tisku, skenování a faxu. Na této kartě naleznete následující položky:

Položka	Popis
Tisk	<ul style="list-style-type: none"> <li>• <b>Připojit tiskárnu k webu:</b> Kliknutím otevřete web <a href="#">Webová stránka společnosti HP</a> a získáte nový obsah a řešení pro vaši tiskárnu připojenou k webu</li> <li>• <b>Nastavit předvolby:</b> Kliknutím otevřete dialogové okno Předvolby tisku a zobrazíte a změníte výchozí nastavení pro formát papíru, kvalitu tisku a další</li> <li>• <b>Údržba tiskárny:</b> Kliknutím otevřete panel nástrojů, pomocí kterého můžete zarovnat a vyčistit kazety nebo vytisknout diagnostickou stránku</li> <li>• <b>Tiskněte z mobilních zařízení:</b> Kliknutím otevřete webovou stránku <a href="#">HP Mobile Printing</a>, kde se dozvíte, jak tisknout ze smartphonu nebo tabletu. Pokud ve vaší zemi/oblasti není k dispozici místní verze tohoto webu, můžete být přesměrováni na web jiné země/oblasti nebo v jiném jazyce.</li> <li>• <b>Zjistěte, co se tiskne:</b> Kliknutím otevřete monitor tisku a můžete zobrazit, pozastavit nebo zrušit tiskové úlohy</li> <li>• <b>Přizpůsobte si tiskárnu:</b> Kliknutím otevřete dialogové okno Předvolby tisku, kde můžete změnit název, bezpečnostní nastavení nebo jiné vlastnosti tiskárny</li> <li>• <b>Domovská stránka tiskárny (EWS):</b> Kliknutím otevřete vestavěný webový server HP, kde můžete konfigurovat a monitorovat svoji tiskárnu a provádět její údržbu</li> </ul>
Skenovat	<ul style="list-style-type: none"> <li>• <b>Skenujte dokument nebo fotografii:</b> Otevření dialogového okna skenování</li> <li>• <b>Skenovat do průvodce síťovými složkami:</b> Skenování z tiskárny do síťové složky</li> <li>• <b>Skenovat do průvodce e-mailem:</b> Odesílání skenů jako příloh e-mailu přímo z tiskárny</li> <li>• <b>Správa skenování do počítače:</b> Zapnutí skenování z ovládacího panelu tiskárny na tento počítač prostřednictvím sítě</li> </ul>
Fax	<ul style="list-style-type: none"> <li>• <b>Odeslat fax:</b> Odeslání individuálního nebo skupinového faxu</li> <li>• <b>Průvodce nastavením digitálního faxu:</b> Digitální uložení budoucích faxů</li> <li>• <b>Spravujte nastavení faxu:</b> Zobrazení historie faxů, blokování nevyžádaných faxů a správa nastavení faxu</li> </ul>

## Karta Obchod

Pomocí karty **Obchod** můžete nakupovat spotřební materiál a další produkty společnosti HP online.

## Karta Náповěda

Karta **Náповěda** slouží k přístupu k materiálům, jako je online nápověda a HP Eco Solutions.

## Karta Nástroje

Pomocí karty **Nástroje** můžete nastavovat a provádět údržbu ovladače a softwaru tiskárny a diagnostikovat a řešit problémy s tiskem, skenováním a připojením.

## Karta Odh. hlad. ink.

Pomocí karty **Odh. hlad. ink.** můžete zkontrolovat hladiny inkoustu v kazetách a v případě potřeby objednat nové kazety.

## HP Utility (OS X)

Software HP Utility obsahuje nástroje pro konfiguraci nastavení tisku, kalibraci tiskárny, objednávání spotřebního materiálu online a vyhledávání informací na webové stránce podpory.



**POZNÁMKA:** Funkce dostupné v rámci nástroje HP Utility závisí na vybrané tiskárně.

Varování a kontrolky hladiny inkoustu v kazetách poskytují pouze přibližné údaje a slouží pouze k plánování. Pokud se vám zobrazí varovná zpráva, že je v kazetě málo inkoustu, zvažte přípravu náhradní tiskové kazety, abyste se vyhnuli možným zdržením tisku. Tiskovou kazetu nemusíte měnit, dokud bude kvalita tisku přijatelná.

### Otevření HP Utility

- ▲ Dvakrát klikněte na ikonu **HP Utility** ve složce **HP**, která je ve složce **Aplikace**.

## AirPrint™ (OS X)

Váš produkt podporuje tisk pomocí služby Apple AirPrint pro iOS 4.2 a Mac OS X verze 10.9 nebo vyšší. Službu AirPrint můžete použít k bezdrátovému tisku ze zařízení iPad (iOS 4.2), iPhone (3GS nebo novější) nebo iPod touch (třetí generace nebo novější).

Další informace naleznete v tématu [Tisk pomocí funkce AirPrint \(OS X\)](#).

---

## 4 Papír a tisková média

- [Pochopení používání papíru](#)
- [Podporované formáty médií](#)
- [Podporované typy papíru a kapacita zásobníků](#)
- [Konfigurace zásobníků](#)
- [Vkládání médií](#)
- [Tipy pro výběr a používání papíru](#)

## Pochopení používání papíru

Podnikové kazety HP PageWide jsou navrženy speciálně pro tiskové hlavy HP. Jedinečné složení umožňuje prodloužit životnost tiskových hlav a zvýšit jejich spolehlivost. Při použití spolu s papírem ColorLok® nabízí tyto kazety kvalitu barev srovnatelnou s laserovými tiskárnami a díky rychlému schnutí jsou brzy připraveny k další distribuci.

 **POZNÁMKA:** Na základě výsledků interních testů společnosti HP prováděných s řadou běžných papírů doporučuje společnost HP s tímto produktem používat papíry s logem ColorLok®. Podrobnosti najdete na webu společnosti HP s informacemi o [výdrži tisku](#).



Tento produkt podporuje řadu papírů a dalších tiskových médií. Papír nebo tisková média nesplňující následující vlastnosti mohou způsobit špatnou kvalitu tisku, častější zaseknutí papíru a předčasné opotřebení produktu.

Je možné, papír splňuje všechny tyto předpoklady, a přesto nejsou výsledky uspokojivé. To může být následkem nesprávného zacházení, nepřijatelné teploty nebo vlhkosti nebo jinými proměnnými, které jsou mimo sféru vlivu společnosti HP.

**UPOZORNĚNÍ:** Používání papíru nebo tiskového média nesplňujícího specifikace společnosti HP může způsobit problémy s produktem, které budou vyžadovat opravu. Na tuto opravu se nevztahuje záruka společnosti HP ani servisní dohody.

Díky následujícím pokynům můžete při použití speciálního papíru nebo tiskových médií dosáhnout uspokojivých výsledků. Abyste dosáhli nejlepších výsledků, nastavte v ovladači tiskárny typ a formát papíru.

Typ média		Ne
Obálky	<ul style="list-style-type: none"><li>• Obálky skladujte rovné.</li><li>• Použijte obálky, u nichž klopa sahá až do rohu obálky.</li></ul>	<ul style="list-style-type: none"><li>• Nepoužívejte pomačkané, natržené, slepené ani jinak poškozené obálky.</li><li>• Nepoužívejte obálky se sponami, druky, okénky či potahem uvnitř.</li></ul>
Štítky	<ul style="list-style-type: none"><li>• Používejte nové štítky. U starých štítků je větší pravděpodobnost odlepení při tisku.</li><li>• Používejte pouze neodlepené štítky.</li><li>• Používejte rovné štítky.</li><li>• Používejte pouze plné listy se štítky.</li></ul>	<ul style="list-style-type: none"><li>• Nepoužívejte pomačkané štítky ani štítky s bublinami či poškozené štítky.</li><li>• Netiskněte na listy pouze s částí štítků.</li></ul>
Hlavičkový papír nebo předtiskové formuláře	<ul style="list-style-type: none"><li>• Používejte pouze hlavičkový papír nebo formuláře schválené pro použití v produktech HP PageWide.</li></ul>	<ul style="list-style-type: none"><li>• Nepoužívejte reliéfní ani metalické hlavičkové papíry.</li></ul>

Typ média	Ne
Silný papír	<ul style="list-style-type: none"> <li>Používejte pouze silný papír schválený pro použití v produktech HP PageWide, který zároveň splňuje hmotnostní specifikace pro tento produkt.</li> <li>Nepoužívejte papír silnější než doporučené specifikace pro média pro tento produkt, pokud to není papír HP schválený pro použití v tomto produktu.</li> </ul>
Lesklý papír nebo křídový papír	<ul style="list-style-type: none"> <li>Používejte pouze lesklý nebo křídový papír schválený pro použití v produktech HP PageWide.</li> <li>Nepoužívejte lesklý a potahovaný papír určený pro laserová zařízení.</li> </ul>

**UPOZORNĚNÍ:** Nepoužívejte média obsahující sponky či svorky.

## Podporované formáty médií

Nejlepších výsledků dosáhnete používáním vhodných formátů papíru a médií:

- [Podporované formáty papírů a tiskových médií](#)
- [Podporované formáty obálek](#)
- [Podporované formáty karet a štítků](#)
- [Podporované formáty fotografických médií](#)

## Podporované formáty papírů a tiskových médií

Size (Formát)	Rozměry	Zásobník 1	Zásobník 2	Volitelný zásobník 3	Elektronický oboustranný tisk
Letter	216 x 279 mm	✓	✓	✓	✓
Oficio 8,5 x 13		✓		✓	✓
Oficio 216 x 340 mm	216 x 340 mm	✓		✓	✓
Legal	216 x 356 mm	✓		✓	✓
A4	210 x 297 mm	✓	✓	✓	✓
Executive	184 x 267 mm	✓	✓	✓	✓
Statement	140 x 216 mm	✓	✓	✓	
A5	148 x 210 mm	✓	✓	✓	
A6	105 x 148,5 mm	✓			
B5 (JIS)	182 x 257 mm	✓	✓	✓	✓
B6 (JIS)	128 x 182 mm	✓			
16k	184 x 260 mm	✓	✓	✓	
	195 x 270 mm	✓	✓	✓	

Size (Formát)	Rozměry	Zásobník 1	Zásobník 2	Volitelný zásobník 3	Elektronický oboustranný tisk
	197 x 273 mm	✓	✓	✓	
Custom (Vlastní)	Minimálně: 76 x 127 mm Maximálně: 216 x 356 mm	Šířka: 76 až 216 mm Délka: 127 až 356 mm	Šířka: 102 až 216 mm Délka: 210,06 až 297,2 mm	Šířka: 102 až 216 mm Délka: 210,06 až 356 mm	

## Podporované formáty obálek

Size (Formát)	Rozměry	Zásobník 1	Zásobník 2
Obálka #10	105 x 241 mm	✓	✓
Obálka DL	110 x 220 mm	✓	✓
Obálka C5	162 x 229 mm	✓	✓
Obálka B5	176 x 250 mm	✓	✓
Obálka C6	114 x 162 mm	✓	
Monarch	98,4 x 190,5 mm	✓	
Japonská obálka Chou #3	120 x 235 mm	✓	
Japonská obálka Chou #4	90 x 205 mm	✓	

## Podporované formáty karet a štítků

Size (Formát)	Rozměry	Zásobník 1	Zásobník 2	Volitelný zásobník 3
3 x 5		✓		
4 x 6		✓		
5 x 8		✓		
A6		✓		
Japonská pohlednice		✓		
Dvojitá japonská pohlednice otočená		✓		
Štítky (Letter a A4)		✓	✓	✓

## Podporované formáty fotografických médií

Size (Formát)	Rozměry	Zásobník 1	Zásobník 2	Volitelný zásobník 3
4 x 6		✓		
10 x 15 cm		✓		
L		✓		



Size (Formát)	Rozměry	Zásobník 1	Zásobník 2	Volitelný zásobník 3
Fotografická média 127 x 178 mm (5 x 7 palců, bez oušek)		✓		
Fotografická média (Letter a A4)		✓	✓	✓
Japonská pohlednice		✓		
Custom (Vlastní)	Minimálně: 76 x 127 mm Maximálně: 216 x 356 mm	Šířka: 76 až 216 mm Délka: 127 až 356 mm	Šířka: 102 až 216 mm Délka: 210,06 až 297,2 mm	Šířka: 102 až 216 mm Délka: 210,06 až 356 mm

## Podporované typy papíru a kapacita zásobníků

Nejlépejších výsledků dosáhnete používáním vhodných typů papíru a kapacity zásobníků:

- [Zásobník 1 \(víceúčelový\) na levé straně produktu](#)
- [Zásobník 2 \(výchozí zásobník\) a zásobník 3 \(příslušenství\)](#)

### Zásobník 1 (víceúčelový) na levé straně produktu

Typ papíru	Hmotnost	Kapacita <sup>1</sup>	Orientace papíru
Každý den:	60 až 175 g/m <sup>2</sup>	Až 50 listů	Tisková strana lícem dolů s horním okrajem směrem k tiskárně
<ul style="list-style-type: none"> <li>• Neurčený a běžný</li> <li>• HP EcoFFICIENT</li> <li>• Hlavičkový papír</li> <li>• Předtištěný</li> <li>• S děrováním</li> <li>• Lehký 60–74 g</li> <li>• Střední 85–95 g</li> <li>• Stř. silný 96–110 g</li> <li>• Silný 111–130 g</li> <li>• HP Premium Presentation matný 120 g</li> <li>• Velmi silný 131–175 g</li> </ul>			
<ul style="list-style-type: none"> <li>• Matný papír HP Brochure Matte 180 g</li> <li>• Lesklý papír HP Brochure Glossy 180 g</li> <li>• Kartón 176–220g</li> <li>• Matný papír HP Cover Matte 200 g</li> <li>• Zdokonalený fotografický papír HP Advanced Photo Paper</li> </ul>	Až 220 g/m <sup>2</sup> (58 lb) <sup>1</sup>	Až 25 listů	Tisková strana lícem dolů

Typ papíru	Hmotnost	Kapacita <sup>1</sup>	Orientace papíru
<ul style="list-style-type: none"> <li>• Obálka</li> <li>• Silná obálka</li> <li>• Štítky</li> </ul>		Až 7 obálek nebo štítků	Tisková strana lícem dolů

<sup>1</sup> Kapacita se může lišit v závislosti na gramáži a síle papíru a na podmínkách provozního prostředí.

## Zásobník 2 (výchozí zásobník) a zásobník 3 (příslušenství)

Typ papíru	Hmotnost	Kapacita <sup>1</sup>	Orientace papíru
<ul style="list-style-type: none"> <li>• Neurčený a běžný</li> <li>• HP EcoFFICIENT</li> <li>• Hlavičkový papír</li> <li>• Předtištěný</li> <li>• S děrováním</li> <li>• Lehký 60–74 g</li> <li>• Střední 85–95 g</li> <li>• Stř. silný 96–110 g</li> <li>• Silný 111–130 g</li> <li>• HP Premium Presentation matný 120 g</li> <li>• Velmi silný 131–175 g</li> </ul>	60 až 175 g/m <sup>2</sup>	Až 500 listů	Tisková strana lícem nahoru s horním okrajem směrem vlevo
<ul style="list-style-type: none"> <li>• Matný papír HP Brochure Matte 180 g</li> <li>• Lesklý papír HP Brochure Glossy 180 g</li> <li>• Kartón 176-220g</li> <li>• Matný papír HP Cover Matte 200 g</li> <li>• Zdokonalený fotografický papír HP Advanced Photo Paper</li> </ul>	Až 220 g/m <sup>2</sup> (58 lb)	Až 100 listů	Tisková strana lícem nahoru
<ul style="list-style-type: none"> <li>• Obálka</li> <li>• Silná obálka</li> <li>• Štítky</li> </ul>		Až 30 obálek nebo štítků. <b>POZNÁMKA:</b> Zásobník 3 nepodporuje tisk na obálky.	Tisková strana lícem nahoru

<sup>1</sup> Kapacita se může lišit v závislosti na gramáži a síle papíru a na podmínkách provozního prostředí.

## Konfigurace zásobníků

Ve výchozím nastavení si produkt podává papír ze zásobníku 2. Pokud je zásobník 2 prázdný, produkt si podává papír ze zásobníku 1 nebo z volitelného zásobníku 3, pokud je nainstalován.

 **POZNÁMKA:** Pokud výchozí zásobník změníte na zásobník 1, musíte zásobník nakonfigurovat na správný formát a typ papíru.

Pokud pro všechny nebo většinu tiskových úloh v zařízení používáte speciální papír, změňte toto výchozí nastavení zásobníku v produktu.

V následující tabulce je seznam možných způsobů použití zásobníků tak, aby vyhovovaly vašim požadavkům na tisk.

Použití papíru	Konfigurace produktu	Tisk
Po založení stejného papíru do zásobníku 1 a jednoho dalšího zásobníku tiskárna odebírá papír z jednoho zásobníku, pokud je druhý prázdný.	Založte papír do zásobníku 1 a nakonfigurujte tento zásobník na správný papír a formát. <b>Nepoužívejte volbu <i>Jakákoli velikost / jakýkoli typ</i>.</b>	Ze softwarového programu vytiskněte danou úlohu.
Často používaný speciální papír, například silný nebo hlavičkový papír, používejte z jednoho zásobníku.	Založte speciální papír do zásobníku 1 a nakonfigurujte tento zásobník na příslušný typ papíru.	V dialogovém okně Tisk softwarového programu vyberte typ papíru, který odpovídá speciálnímu papíru vloženému do zásobníku. Teprve potom odešlete tiskovou úlohu. Jako Zdroj papíru na kartě <b>Papír/kvalita</b> (Windows) nebo v místní nabídce <b>Podávání papíru</b> (OS X) vyberte zásobník 1.

## Vkládání médií

- [Vkládání do zásobníku 1](#)
- [Vkládání do zásobníku 2](#)
- [Vkládání do volitelného zásobníku 3](#)
- [Vložení obálek](#)
- [Vkládání hlavičkového papíru nebo předtištěných formulářů](#)
- [Vložení papíru do automatického podavače dokumentů](#)
- [Vkládání do skeneru](#)

### Vkládání do zásobníku 1

Zásobník 1 je víceúčelový zásobník na levé straně produktu.

 **POZNÁMKA:** Pokud nepoužíváte režim ALM (Alternate Letterhead Mode), vložte papír tiskovou stranou lícem dolů s horním okrajem směrem k tiskárně. Podrobnosti o orientaci v režimu ALM naleznete v tématu [Vkládání hlavičkového papíru nebo předtištěných formulářů](#).

1. Otevřete zásobník 1.



2. Vysuňte nástavec zásobníku 1.



3. Zcela otevřete vodítka papíru a poté do zásobníku 1 vložte stoh papíru.



4. Zavřete vodítka papíru proti vloženému médiu.

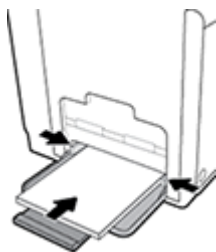

## Vkládání do zásobníku 2

Zásobník 2 je hlavní (výchozí) zásobník papíru v přední části produktu.

 **POZNÁMKA:** Pokud nepoužíváte režim ALM (Alternate Letterhead Mode), vložte papír tiskovou stranou lícem nahoru s horním okrajem směrem k levé straně zásobníku. Podrobnosti o orientaci v režimu ALM naleznete v tématu [Vkládání hlavičkového papíru nebo předtištěných formulářů](#).

1. Vytáhněte zásobník z produktu.

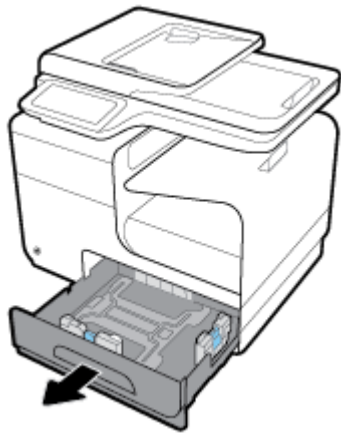

- 2.** Vodítka papíru na délku i šířku zcela otevřete.

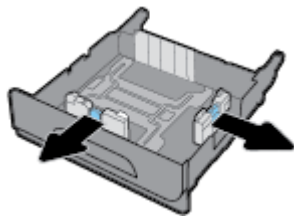

- 3.** Vložte papír do zásobníku a zkontrolujte, zda je v rozích plochý. Zavřete vodítka papíru na délku i šířku proti vloženému médiu.

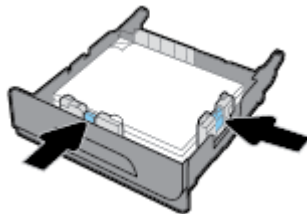

- 4.** Zatlačte na papír a zkontrolujte, že stoh sahá pod označení největší povolené výšky po straně zásobníku.

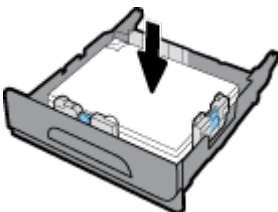

5. Zasuňte zásobník do produktu.



## Vkládání do volitelného zásobníku 3

Zásobník 3 je volitelným příslušenstvím, které se přidává do spodní části produktu. Vejdou se do něj delší média, například papír formátu Legal (216 x 356 mm, 8,5 x 14 palců).

 **POZNÁMKA:** Pokud nepoužíváte režim ALM (Alternate Letterhead Mode), vložte papír tiskovou stranou lícem nahoru s horním okrajem směrem k levé straně zásobníku. Podrobnosti o orientaci v režimu ALM naleznete v tématu [Vkládání hlavičkového papíru nebo předtištěných formulářů](#).

1. Vytáhněte zásobník z produktu.

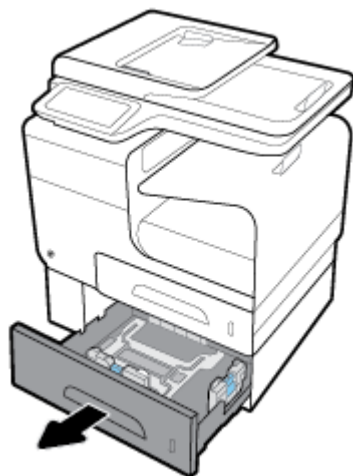

2. Vodítka papíru na délku i šířku zcela otevřete.

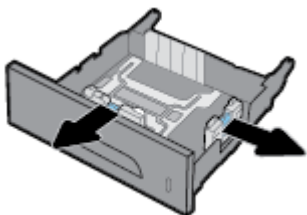

3. Vložte papír do zásobníku a zkontrolujte, zda je v rozích plochý. Zavřete vodítka papíru na délku i šířku proti vloženému médiu.

4. Zatlačte na papír a zkontrolujte, že stoh papíru sahá pod označení největší povolené výšky na straně zásobníku.

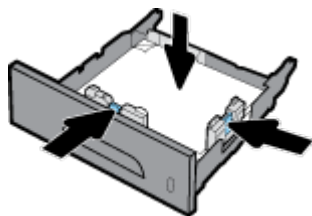

5. Zasuňte zásobník do produktu.

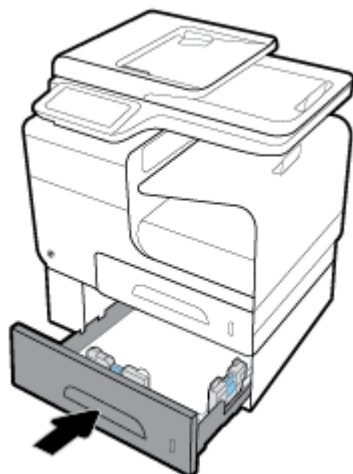

## Vložení obálek

Obálky můžete vkládat do zásobníku 1 nebo 2.

### Vkládání obálek do zásobníku 1

1. Otevřete zásobník 1.



2. Vysuňte nástavec zásobníku 1.



3. Vložte obálky do zásobníku 1 lícem dolů s horním okrajem obálky směrem k přední části tiskárny.

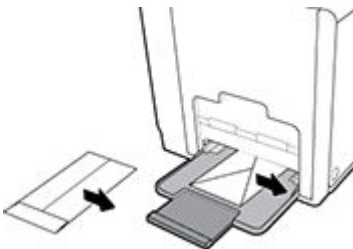

4. Zavřete vodítka papíru.

### Vkládání obálek do zásobníku 2

1. Vytáhněte zásobník z produktu.



2. Vložte obálky lícem nahoru s horním okrajem obálek směrem k přední části zásobníku.

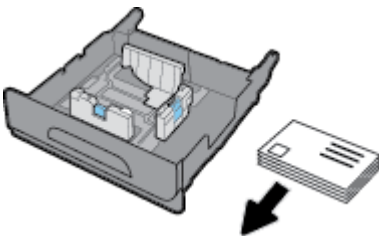

3. Vložte obálky do zásobníku a zkontrolujte, zda jsou v rozích ploché. Zavřete vodítka papíru na délku i šířku proti vloženému médiu.
4. Zatlačte na obálky a zkontrolujte, že stoh obálek sahá pod označení největší povolené výšky po straně zásobníku.

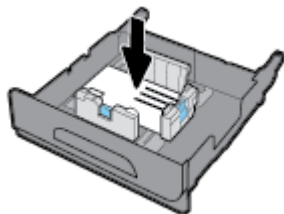

5. Zasuňte zásobník do produktu.



## Vkládání hlavičkového papíru nebo předtištěných formulářů

Hlavičkový papír, předtištěný papír nebo formuláře s děrováním můžete vložit do jakéhokoli zásobníku. Orientace papíru závisí na tom, zda tisknete jednostranně nebo oboustranně. Pokud je povolen režim ALM, můžete tisknout jednostranně i oboustranně, aniž byste museli orientaci papíru měnit.

 **POZNÁMKA:** Za předpokladu, že je režim ALM povolen, musíte v dialogovém okně Vlastnosti tiskárny vybrat jako typ papíru hlavičkový, předtištěný papír nebo papír s děrováním.

### Povolení nebo zakázání režimu ALM na ovládacím panelu

1. Otevřete konzoli ovládacího panelu (přetáhněte karty konzole v horní části libovolné obrazovky směrem dolů nebo klepněte na oblast konzole na úvodní obrazovce).
2. Na konzoli ovládacího panelu stiskněte tlačítko .
3. Klepněte na tlačítko **Správa zásobníků a papíru**, poté na možnost **Režim ALM** a tuto možnost zapněte nebo vypněte.

### Povolení nebo zakázání režimu ALM na serveru EWS

1. Server EWS otevřete zadáním adresy IP produktu do panelu Adresa webového prohlížeče. (Adresu IP produktu zjistíte, když na konzoli ovládacího panelu stisknete tlačítko .)
2. Klepněte na kartu **Nastavení**.
3. Klikněte na tlačítko **Předvolby** a poté na možnost **Správa zásobníků a papíru**.
4. V části **Režim ALM** vyberte možnost **Povoleno** nebo **Zakázáno**.
5. Klepněte na volbu **Použít**.

### Vložení hlavičkového papíru nebo předtištěných formulářů, když je režim ALM povolen

1. V závislosti na zásobníku natočte papír podle následujících pokynů.

Zásobník 1	Jiné zásobníky
Vložte hlavičkový papír lícem nahoru s horním okrajem směrem vlevo.	Vložte hlavičkový papír lícem dolů s horním okrajem směrem vpravo.

2. Dokončete kroky v [Vkládání do zásobníku 1](#), [Vkládání do zásobníku 2](#) nebo [Vkládání do volitelného zásobníku 3](#).

### Vložení hlavičkového papíru nebo předtištěných formulářů, když je režim ALM zakázán

1. V závislosti na zásobníku natočte papír podle následujících pokynů.

	Zásobník 1	Jiné zásobníky
<b>Jednostranný tisk</b>	Vložte hlavičkový papír lícem dolů s horním okrajem směrem vpravo.	Vložte hlavičkový papír lícem nahoru s horním okrajem směrem vlevo.
<b>Oboustranné</b>	Vložte hlavičkový papír lícem nahoru s horním okrajem směrem vlevo.	Vložte hlavičkový papír lícem dolů s horním okrajem směrem vpravo.

2. Dokončete kroky v [Vkládání do zásobníku 1](#), [Vkládání do zásobníku 2](#) nebo [Vkládání do volitelného zásobníku 3](#).

## Vložení papíru do automatického podavače dokumentů

Do zásobníku automatického podavače dokumentů (ADF) je možno vložit až 50 listů papíru 75 g/m<sup>2</sup>.

**UPOZORNĚNÍ:** Když používáte automatický podavač dokumentů (ADF), zkontrolujte, zda dokumenty neobsahují sponky, svorky, lepicí pásku či podobné předměty, které by mohly poškodit produkt.

1. Otevřete vodítka papíru ADF.



2. U delších dokumentů v případě potřeby vytáhněte nástavec vkládací oblasti ADF ven.
3. Dokumenty, které chcete kopírovat, umístěte na vkládací oblast ADF lícem nahoru.

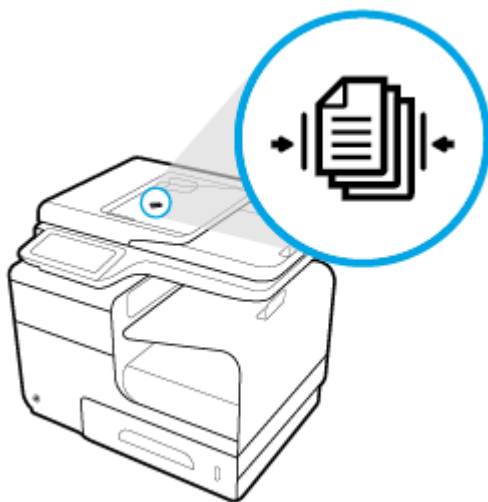

4. Tlačte dokumenty doleva, dokud se nezastaví o podávací mechanismus pod krytem ADF. Na ovládacím panelu se zobrazí zpráva **Dokument byl vložen**.

5. Zavřete vodítka papíru proti vloženým dokumentům.



## Vkládání do skeneru

1. Otevřete víko skeneru.
2. Předlohu natočte pomocí značky média v levé zadní části skleněné plochy skeneru.

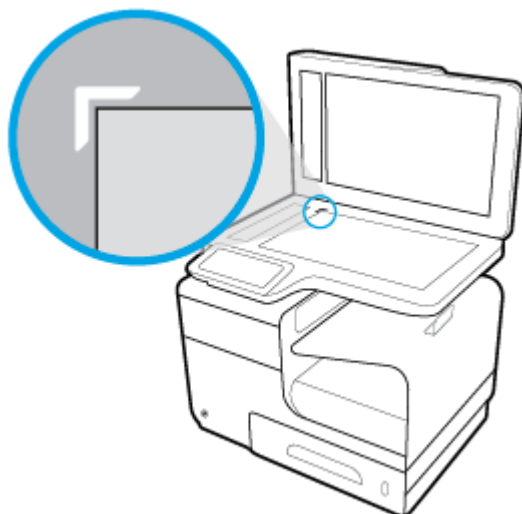

3. Umístěte předlohu na skleněnou plochu skeneru snímanou stranou dolů.



4. Zavřete víko skeneru.

## Tipy pro výběr a používání papíru

Nejlepších výsledků dosáhnete, budete-li se řídit následujícími pokyny.

- Do zásobníku nebo podavače dokumentů vkládejte pouze jeden typ papíru.
- Pokud podáváte média pomocí vstupního zásobníku nebo podavače dokumentů, ověřte, že je papír vložen správně.
- Zásobník ani podavač dokumentů nepřepíňujte.
- Nevkládejte níže uvedený papír do zásobníku nebo podavače dokumentů, jinak hrozí uvíznutí, tisk ve špatné kvalitě a další potíže s tiskem:
  - Vícedílné formuláře
  - Média, která jsou poškozená, zkroucená nebo zvlněná
  - Média s výřezy nebo s perforací
  - Média s hrubou texturou nebo reliéfem a média, na něž se špatně tiskne
  - Média, která jsou příliš tenká nebo se snadno protahují
  - Média se sponkami nebo svorkami

---

# 5 Kazety

- [Kazety HP PageWide](#)
- [Správa kazet](#)
- [Výměna kazet](#)
- [Tipy pro práci s tiskovými kazetami](#)

# Kazety HP PageWide

## Zásady společnosti HP týkající se kazet od jiného výrobce

---

### DŮLEŽITÉ:

- Společnost HP nemůže zaručit kvalitu a spolehlivost neoriginálního inkoustu v kazetách HP.
- Záruka společnosti HP na kazety se nevztahuje na kazety od jiného výrobce a na kazety s obsahem od jiného výrobce.
- Záruka společnosti HP na tiskárny se nevztahuje na opravy a servis nutný v důsledku použití kazet od jiného výrobce nebo kazet s obsahem od jiného výrobce.

### POZNÁMKA:

- Tato tiskárna nepodporuje systémy průběžného doplňování inkoustu. Chcete-li pokračovat v tisku, odeberte systém průběžného doplňování inkoustu a vložte do ní originální kazety HP (případně kompatibilní kazety).
  - S tiskárnou je možné tisknout až do vyprázdnění kazet. Pokud do kazet doplníte inkoust předtím, než se vyprázdní, tiskárna může selhat. V takovém případě je nutné vložit novou kazetu (originální kazetu HP nebo kompatibilní), jinak nebude možné pokračovat v tisku.
- 

## Padělané kazety HP

Nastanou-li níže uvedené skutečnosti, kazeta pravděpodobně není originální kazetou HP:

- Ovládací panel nebo zpráva o stavu tiskárny uvádí, že byla nainstalována použitá nebo padělaná kazeta.
- Nastává příliš mnoho problémů s kazetou.
- Kazeta nevypadá jako obvykle (například obal se liší od obalu společnosti HP).

Pokud nainstalujete tiskovou kazetu od společnosti HP a zpráva na ovládacím panelu vás upozorní, že kazeta je použitá nebo padělaná, navštivte webovou stránku [Pravý produkt HP](#). Společnost HP vám pomůže problém vyřešit.

## Správa kazet

Správné uchovávání, používání a sledování kazet může napomoci kvalitnímu výstupu tisku a delší životnosti kazet.

- [Skladování kazet](#)
- [Tisk v režimu Běžná kancelář](#)
- [Tisk v případě, že kazeta dosáhne konce životnosti](#)
- [Kontrola odhadované hladiny inkoustu](#)
- [Objednejte tiskové kazety](#)
- [Recyklace kazet](#)

### Skladování kazet

- Nevjímejte kazetu z obalu dříve, než budete připraveni ji použít.
- Před použitím kazety skladujte při pokojové teplotě (15–35 °C) po dobu alespoň 12 hodin.
- S kazetami zacházejte opatrně. Pád, třesení nebo neopatrné zacházení během instalace mohou způsobit dočasné potíže s tiskem.

### Tisk v režimu Běžná kancelář

Při tisku v režimu Běžná kancelář jsou výtisky o něco světlejší, což může prodloužit životnost kazety.

1. V nabídce **Soubor** u používaného programu klikněte na tlačítko **Tisk**.
2. Ujistěte se, že je vybrána tiskárna.
3. Klikněte na odkaz nebo tlačítko, kterým se otevře dialogové okno **Vlastnosti**.

V závislosti na příslušné softwarové aplikaci se toto tlačítko může nazývat **Vlastnosti**, **Možnosti**, **Nastavení tiskárny**, **Vlastnosti tiskárny**, **Tiskárna** nebo **Nastavit předvolby**.

Proveďte jeden z následujících kroků.

- **Windows:** Klikněte na **Možnosti tisku** a poté na **Vlastnosti**.
  - **OS X:** V místní nabídce zvolte možnost **Copies & Pages (Kopie a stránky)**.
4. Klikněte na kartu **Papír/Kvalita**.
  5. Z rozevřacího seznamu (Windows) nebo místní nabídky (OS X) **Kvalita tisku** vyberte možnost **Běžná kancelář**.

### Tisk v případě, že kazeta dosáhne konce životnosti

Upozornění týkající se spotřebního materiálu se zobrazují na ovládacím panelu tiskárny.



- Zpráva [Nízká hladina inkoustu](#) se zobrazí, když se kazeta blíží očekávanému konci životnosti. Tisk může pokračovat, ale připravte si náhradní kazetu.
- Zpráva [Velmi nízká hladina inkoustu](#) se zobrazí, když se kazeta přiblíží očekávanému konci životnosti. Připravte si náhradní kazetu.
- Zpráva [Kazeta je vypotřebovaná](#) se objeví, když je kazeta prázdná.



**POZNÁMKA:** I když pomocí nastavení [Pokračovat](#) můžete tisknout bez výměny kazety i po zobrazení upozornění **Velmi nízká hladina inkoustu**, produkt se vypne, než by mělo dojít k problémům s tiskem.

## Kontrola odhadované hladiny inkoustu

Přibližné množství inkoustu v kazetách máte možnost zkontrolovat pomocí ovládacího panelu tiskárny nebo softwaru tiskárny.

### Kontrola hladin inkoustu z ovládacího panelu

1. Otevřete konzoli ovládacího panelu (přetáhněte karty konzole v horní části libovolné obrazovky směrem dolů nebo klepněte na oblast konzole na úvodní obrazovce).
2. Na konzoli ovládacího panelu zobrazíte odhadované hladiny inkoustu klepnutím na tlačítko .

### Kontrola hladiny inkoustu ze serveru EWS

1. Otevřete server EWS. Další informace naleznete v tématu [Otevření serveru EWS](#).
2. Klikněte na kartu **Nástroje** a poté na možnost **Ukazatel hladiny inkoustu**.

### Kontrola hladin inkoustu ze softwaru produktu (Windows)

1. Spusťte nástroj HP Printer Assistant. Další informace naleznete v tématu [Otevření nástroje Asistent tisku HP](#).
2. Na kartě **Tisk, skenování a kopírování** v části **Tisk** klikněte na možnost **Údržba tiskárny**.
3. Klikněte na kartu **Odh. hlad. ink.**

### Kontrola hladin inkoustu ze softwaru produktu (OS X)

1. Spusťte nástroj HP Utility. Další informace naleznete v tématu [Otevření HP Utility](#).
2. Ujistěte se, že je vybrána tiskárna.
3. Klepněte na položku **Stav spotřebního materiálu**.  
Zobrazí se informace o odhadované hladině inkoustu.
4. Kliknutím na možnost **Všechna nastavení** se vraťte do podokna **Informace a podpora**.



#### POZNÁMKA:

- Jestliže jste instalovali doplněnou nebo opravenou kazetu nebo kazetu, která byla použita v jiné tiskárně, může být ukazatel hladiny nepřesný nebo nedostupný.
- Upozornění a ukazatele hladiny inkoustu poskytují pouze přibližné údaje a slouží pouze k plánování. Pokud se vám zobrazí varovná zpráva, že je v tiskárně málo inkoustu, zvažte přípravu náhradní tiskové kazety, abyste se vyhnuli možným zdržením tisku. Kazety není nutné vyměňovat, dokud k tomu nebudete vyzváni.
- Inkoust z kazet se používá při procesu tisku mnoha různými způsoby, včetně inicializačního procesu, který připravuje tiskárnu a inkoustové kazety k tisku, a při údržbě tiskové hlavy, díky níž kazety tisknou plynule. V použité kazetě zůstane ještě určitý zbytek inkoustu. Bližší informace naleznete na webu [HP SureSupply](#).

## Objednejte tiskové kazety

Tiskové kazety si můžete objednat na adrese [Webová stránka společnosti HP](#). (V současné době jsou některé části webu společnosti HP dostupné pouze v angličtině.) Objednávání kazet on-line není ve všech zemích a oblastech podporováno. V řadě zemí lze však objednávat pomocí telefonu, vyhledáním místního obchodu a po vytištění seznamu položek k nákupu. Dále můžete na webové stránce [HP SureSupply](#) získat informace o nákupu produktů HP ve vaší zemi.

Používejte pouze náhradní kazety, které obsahují stejné číslo kazety jako kazeta, kterou se chystáte vyměnit. Číslo kazety najdete na následujících místech:

- Na štítku inkoustové kazety, kterou vyměňujete.
- Na nálepce uvnitř tiskárny. Otevřete přístupová dvířka ke kazetě, abyste nálepku našli.
- V softwaru tiskárny otevřete Asistenta tisku HP, klikněte na možnost **Obchod** a poté na **Nakupujte spotřební materiál online**.
- Ve vestavěném webovém serveru HP klikněte na kartu **Nástroje** a poté v části **Informace o produktu** klepněte na možnost **Ukazatel hladiny inkoustu**. Další informace naleznete v tématu [Rozhraní HP Embedded Web Server](#).



**POZNÁMKA:** Kazeta SETUP, která je dodávána s tiskárnou, není určena k samostatnému prodeji.

## Recyklace kazet

Na webu [společnosti HP o udržitelnosti](#) naleznete úplné informace o recyklaci a můžete si objednat štítky hrazeného poštovního, obálky a krabice na recyklaci.

# Výměna kazet

Produkt používá čtyři barvy a pro každou z nich má zvláštní kazetu: žlutá (Y), azurová (C), purpurová (M) a černá (K).

## UPOZORNĚNÍ:

- Jestliže se chcete vyhnout problémům s kvalitou tisku, společnost HP doporučuje chybějící kazetu co nejdříve nahradit novou originální kazetou HP. Další informace naleznete v části [Objednejte tiskové kazety](#).
- Nikdy nevypínejte tiskárnu, pokud chybějí nějaké kazety.

1. Otevřete dvířka kazety.



2. Zatlačením na původní kazetu směrem dovnitř ji odblokujete a uvolníte.

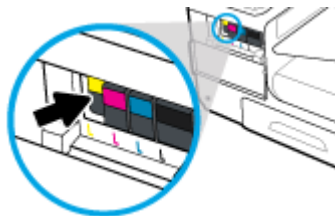

3. Uchopte okraj původní kazety a poté kazetu tahem přímo ven vyjměte.

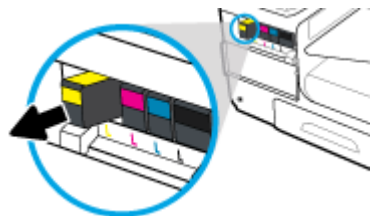

4. Nedotýkejte se kovových kontaktů na kazetě. Otisky prstů na kontaktech mohou způsobit chyby spojení.



5. Zasuňte kazetu do zásuvky.

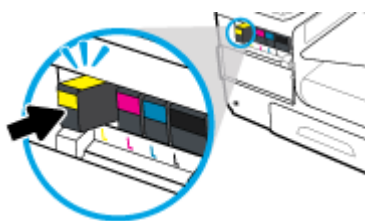

6. Zavřete dvířka kazety.



## Tipy pro práci s tiskovými kazetami

Při práci s tiskovými kazetami můžete využít následující tipy:

- Jestliže se chcete vyhnout problémům s kvalitou tisku, postupujte takto:
  - Tiskárnu vždy vypínejte pomocí tlačítka napájení na přední straně a počkejte, dokud kontrolka na tomto tlačítku nezhasne.

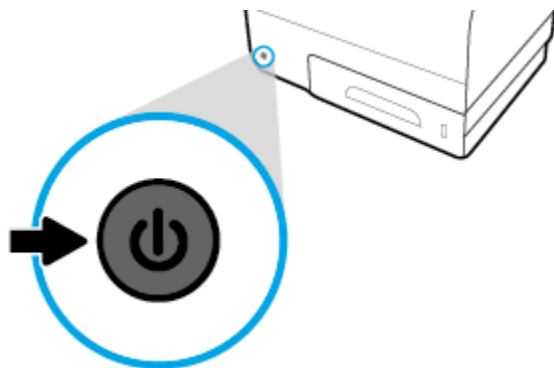

- Zkontrolujte, že jsou všechny zásuvky na kazety vyplněny.
- Pokud kazetu z nějakého důvodu vyjmete z tiskárny, co nejdříve ji opět vraťte zpět.
- Kazety neotvírejte ani nerozbalujte, dokud nejste připraveni je vložit do tiskárny.
- Tiskové kazety vkládejte do správných pozic. Barva a ikona na jednotlivých kazetách musí odpovídat barvě a ikoně pozice. Všechny kazety zacvakněte na místo.
- Pokud obrazovka Odhadované hladiny inkoustu oznamuje nízkou hladinu inkoustu v jedné nebo více kazetách, zvažte přípravu náhradních kazet, abyste se vyhnuli možným zdržením tisku. Kazety nemusíte měnit, dokud k tomu nebudete vyzváni. Další informace naleznete v tématu [Výměna kazet](#).
- Tiskovou hlavu nečistěte bezdůvodně. Způsobuje to zkrácení životnosti tiskových kazet.
- Před přepravou tiskárny učiňte následující opatření, aby z tiskárny nemohl uniknout inkoust nebo aby nedošlo k jinému poškození.
  - Tiskárnu vypínejte stisknutím tlačítka napájení na přední straně. Před odpojením tiskárny počkejte, až se zastaví veškeré pohyby vnitřních součástí.
  - Také je důležité ponechávat kazety vložené.
  - Tiskárna se musí transportovat v horizontální poloze; nesmí se položit na bok, zadní nebo čelní stranu nebo vzhůru nohama.

---

# 6 Tisk

- [Tisk pomocí počítače](#)
- [Tisk pomocí ovládacího panelu](#)
- [Tisk pomocí funkce NFC](#)
- [Tisk pomocí služby HP ePrint](#)
- [Tisk pomocí funkce AirPrint \(OS X\)](#)
- [Tipy pro úspěšný tisk](#)

# Tisk pomocí počítače

## Tisk pomocí počítače (Windows)

Tyto pokyny platí pro tisk na různá média, včetně následujících:

- 
- |   |              |           |
|---|--------------|-----------|
| • Obyčejný papír                              | • Obálky     | • Brožury |
| • Hlavičkový papír nebo předtištěné formuláře | • Fotografie | • Štítky  |
- 

### Tisk pomocí počítače (Windows)

1. Vložte podporované médium do správného zásobníku.

Další informace naleznete v tématu [Podporované formáty médií](#).

2. V nabídce **Soubor** u používaného programu klikněte na tlačítko **Tisk**.
3. Ujistěte se, že je vybrána tiskárna.
4. Klikněte na odkaz nebo tlačítko, kterým se otevře dialogové okno **Vlastnosti**.

V závislosti na příslušné softwarové aplikaci se toto tlačítko může nazývat **Vlastnosti**, **Možnosti**, **Nastavení tiskárny**, **Vlastnosti tiskárny**, **Tiskárna** nebo **Nastavit předvolby**.

5. Nastavte pro daný typ média správné možnosti tisku (běžný papír, hlavičkový nebo předtištěný papír, obálka, fotografický papír, štítek apod.).

Tabulka níže popisuje karty a možnosti, které mohou být ve vašem softwarovém programu k dispozici.

---

Tabulátor	Popis
Zkratky pro tisk	Zástupce tisku uchovává nastavení, které je vhodné pro určitý druh úlohy, takže můžete veškerá potřebná nastavení provést jedním kliknutím.  Na této kartě vidíte aktuální zástupce tisku a jejich nastavení, jako je typ papíru, zdroj papíru, barva nebo odstíny šedi.

---

Tabulátor	Popis
Papír/Kvalita	<p>Tato karta obsahuje nastavení definující typ tiskové úlohy. Například tisk na obálky vyžaduje jiný formát, zdroj a typ papíru než tisk na běžný papír.</p> <p>Můžete vybrat některou z následujících možností:</p> <ul style="list-style-type: none"> <li>• <b>Formát papíru:</b> Sem patří formáty Letter, Obálka #10 a Japonská obálka Chou #3</li> <li>• <b>Zdroj papíru:</b> Sem patří Automatický výběr, Ruční podávání, Zásobník 1 a Zásobník 2</li> <li>• <b>Typ papíru:</b> Sem patří Běžný, Hlavičkový papír, Předtištěný, Obálka, HP Advanced Photo Papers, Matný papír HP Brochure Matte 180g a Štítky</li> </ul> <p><b>POZNÁMKA:</b> Pokud je povolen režim ALM a tisknete na hlavičkový papír, předtištěný papír nebo formuláře s děrováním, vyberte jako typ papíru možnost Hlavičkový papír, Předtištěný nebo S děrováním. Další informace naleznete v tématu <a href="#">Vkládání hlavičkového papíru nebo předtištěných formulářů</a>.</p> <ul style="list-style-type: none"> <li>• <b>Speciální stránky:</b> Sem patří titulní a zadní stránky, prázdné listy a předtištěné listy</li> <li>• <b>Kvalita tisku:</b> Sem patří možnosti Profesionální (pro úlohy vysoké kvality) a Běžná kancelář (pro běžné úlohy)</li> </ul> <p><b>POZNÁMKA:</b> V režimu Běžná kancelář nelze tisknout obálky.</p>
Efekty	<p>Tato karta obsahuje nastavení, které na přechodnou dobu ovlivňuje prezentaci tiskové úlohy.</p> <p>Můžete vybrat některou z následujících možností:</p> <ul style="list-style-type: none"> <li>• <b>Možnosti změny velikosti:</b> Obsahuje skutečnou velikost, procento skutečné velikosti nebo změnu velikosti na konkrétní formát média, například Letter nebo Obálka #10.</li> <li>• <b>Vodoznaky:</b> Sem patří možnosti Důvěrné a Koncept</li> </ul>
Úpravy	<p>Tato karta obsahuje nastavení, které na ovlivňuje výstup tiskové úlohy.</p> <p>Můžete vybrat některou z následujících možností:</p> <ul style="list-style-type: none"> <li>• <b>Oboustranný tisk:</b> Obsahuje možnost tisku s prostorem na vazbu vlevo, vpravo nebo na žádné straně</li> <li>• <b>Počet stránek na list:</b> Tisk více než jedné stránky na list, s možností tisku okrajů kolem každé stránky</li> <li>• <b>Orientace:</b> Sem patří možnosti Na výšku a Na šířku</li> </ul>
Ukládání úloh	<p>Tato karta obsahuje nastavení pro tisk uložené úlohy z ovládacího panelu. Zde je popsáno pouze jedno nastavení:</p> <ul style="list-style-type: none"> <li>• <b>Vypnuto (výchozí):</b> Vytiskne úlohu bez uložení na tiskárně</li> </ul> <p>Informace o dalších nastaveních jsou uvedeny v části <a href="#">Tisk pomocí úložiště úloh</a>.</p>



Tabulátor	Popis
Barevně	<p>Tato karta obsahuje nastavení pro barevný tisk nebo tisk v odstínech šedi.</p> <p>Na výběr máte z těchto možností:</p> <ul style="list-style-type: none"> <li>• <b>Tisk v odstínech šedi:</b> Tisk pouze černým inkoustem nebo ve vysoké kvalitě rozlišení šedé (která kromě černé kazety používá i barevné kazety)</li> <li>• <b>Barevné motivy:</b> Tyto možnosti udávají, jak jsou vykreslovány barvy. Zahrnují různé motivy červené, zelené a modré, například Výchozí, Fotografie nebo Živé barvy. Další informace naleznete v tématu <a href="#">Úprava nebo správa barev</a>.</li> </ul>
Rozšířené	<p>Tato karta obsahuje nastavení, které budete používat či měnit méně často.</p> <p>Na výběr máte z těchto možností:</p> <ul style="list-style-type: none"> <li>• <b>Kopie:</b> Vyberte počet kopií a zda se mají kompletovat</li> <li>• <b>Obrácené pořadí stránek:</b> Vytiskne poslední stránku úlohy na první stránku</li> <li>• <b>Tisknout všechny text černě:</b> Pomáhá snižovat spotřebu barevné kazety</li> <li>• <b>Nastavení inkoustu:</b> Pomocí posuvníku vyberte dobu schnutí, sytost a rozsah černého inkoustu pro tiskovou úlohu. Další informace naleznete v tématu <a href="#">Úprava nebo správa barev</a>.</li> </ul>

6. Kliknutím na tlačítko **OK** se vrátíte do dialogového okna **Vlastnosti**.
7. Klikněte na položku **OK** a poté na položku **Tisk** nebo klikněte na položku **OK** v dialogovém okně Tisk.

 **POZNÁMKA:** Po tisku odeberte veškerá speciální média, například obálky nebo fotografický papír, z produktu.

## Tisk pomocí počítače (OS X)

Tyto pokyny platí pro tisk na různá média, včetně následujících:

- |   |              |           |
|---|--------------|-----------|
| • Obyčejný papír                              | • Obálky     | • Brožury |
| • Hlavičkový papír nebo předtištěné formuláře | • Fotografie | • Štítky  |

## Tisk pomocí počítače (OS X)

1. Vložte podporované médium do správného zásobníku.  
Další informace naleznete v tématu [Podporované formáty médií](#).
2. V nabídce **Soubor** u používaného programu klikněte na tlačítko **Tisk**.
3. Ujistěte se, že je vybrána tiskárna.
4. V nabídce **Předvolby** vyberte v případě potřeby předvolbu tisku.
5. Na kartě **Papír/Kvalita** klikněte na místní nabídku vedle typu média.

Nastavte pro dané médium správné možnosti tisku (běžný papír, hlavičkový nebo předtištěný papír, papír s děrováním, obálka, fotografický papír, štítek apod.). Mezi možnosti tisku může patřit formát, typ, zásobník, rozlišení tisku a automatické úpravy.

Pokud nejsou k dispozici možnosti v dialogovém okně Tisk, klikněte na možnost **Zobrazit podrobnosti**.

6. Klikněte na možnost **Tisk**.



**POZNÁMKA:** Po tisku odeberte veškerá speciální média, například obálky nebo fotografický papír, z produktu.

## Používání zástupců tisku (Windows)

1. V nabídce **Soubor** u používaného programu klikněte na tlačítko **Tisk**.
2. Klikněte na odkaz nebo tlačítko, kterým se otevře dialogové okno **Vlastnosti**.  
V závislosti na příslušné softwarové aplikaci se toto tlačítko může nazývat **Vlastnosti**, **Možnosti**, **Nastavení tiskárny**, **Vlastnosti tiskárny**, **Tiskárna** nebo **Nastavit předvolby**.
3. Klepněte na kartu **Zkratky pro tisk**.
4. Jako základ vyberte existujícího zástupce.



**POZNÁMKA:** Než upravíte jakékoli nastavení v pravé části obrazovky, vždy vyberte zástupce. Pokud upravíte nastavení a až poté vyberete zástupce, všechna nastavení budou ztracena.

5. Vyberte možnosti tisku pro nového zástupce.
6. Klikněte na tlačítko **Uložit jako**.
7. Zadejte název zástupce a klikněte na tlačítko **OK**.

## Nastavení předvoleb tisku (OS X)

1. V nabídce **Soubor** u používaného programu klikněte na tlačítko **Tisk**.
2. Ujistěte se, že je vybrána tiskárna.
3. Z místní nabídky **Předvolby** vyberte možnost **Výchozí nastavení**.
4. Klikněte na možnost **Uložit aktuální nastavení jako předvolbu**.
5. Zadejte pro předvolbu popisný název a uložte ji pro **Pouze tuto tiskárnu** nebo **Všechny tiskárny**.

## Úprava nebo správa barev

Barvu výstupu tisku můžete upravit změnou nastavení v softwaru ovladače tiskárny.

- [Volba předvolby – barevného motivu pro tiskovou úlohu](#)
- [Ruční úprava možností barev pro tiskovou úlohu](#)
- [Nastavení barev, aby se shodovaly s barvami na obrazovce počítače](#)
- [Řízení přístupu k barevnému tisku](#)

## Volba předvolby – barevného motivu pro tiskovou úlohu

1. V nabídce **Soubor** u používaného programu klikněte na tlačítko **Tisk**.
2. Ujistěte se, že je vybrána tiskárna.

3. Klikněte na odkaz nebo tlačítko, kterým se otevře dialogové okno **Vlastnosti** .

V závislosti na příslušné softwarové aplikaci se toto tlačítko může nazývat **Vlastnosti** , **Možnosti** , **Nastavení tiskárny** , **Vlastnosti tiskárny** , **Tiskárna** nebo **Nastavit předvolby** .

4. Klikněte na kartu **Barva** a z rozevíracího seznamu **Barevné motivy** (Windows) nebo místní nabídky **Barva RGB** (OS X) vyberte barevný motiv.
  - **Výchozí (sRGB)**: Toto téma nastaví produkt, aby data RGB tiskl v režimu zařízení RAW. Když použijete tento motiv, musíte barvy spravovat v softwarovém programu nebo v operačním systému, aby se správně vykreslovaly.
  - **Živé barvy**: Produkt zvýší sytost barev ve středních tónech. Tento motiv použijte pro tisk obchodní grafiky.
  - **Fotografie**: Produkt interpretuje barvu RGB, jako by byla tištěná jako fotografie pomocí digitální mini laboratoře. Produkt vykreslí hlubší, sytější barvy jinak než v motivu Výchozí (sRGB). Tento motiv použijte pro tisk fotografií.
  - **Fotografie (Adobe RGB 1998)**: Tento motiv použijte na tisk digitálních fotografií využívající místo sRGB barevný rozsah Adobe RGB. Pokud používáte tento motiv, vypněte v softwarovém programu správu barev.
  - **Žádné**: Nepoužije se žádný barevný motiv.

## Ruční úprava možností barev pro tiskovou úlohu

Pomocí softwaru ovladače tiskárny můžete vymazat výchozí nastavení barev a upravit nastavení ručně. Nápopověda, jež je součástí softwaru ovladače, vám pomůže pochopit, jak každé nastavení ovlivní výstup tisku.

1. V nabídce **Soubor** u používaného programu klikněte na tlačítko **Tisk**.
2. Ujistěte se, že je vybrána tiskárna.
3. Proved'te jeden z následujících kroků.
  - **Windows**: Klikněte na odkaz nebo tlačítko, kterým se otevře dialogové okno **Vlastnosti** .  
V závislosti na příslušné softwarové aplikaci se toto tlačítko může nazývat **Vlastnosti** , **Možnosti** , **Nastavení tiskárny** , **Vlastnosti tiskárny** , **Tiskárna** nebo **Nastavit předvolby** .
  - **OS X**: Z místní nabídky **Kopie a stránky** vyberte možnost **Barva**. Poté zrušte výběr možnosti **HP EasyColor**.
4. Pokračujte do karty nebo podokna **Rozšířené**.
  - **Windows**: Na kartě **Rozšířené** klikněte na **Nastavení inkoustu**.
  - **OS X**: Klikněte na trojúhelník vedle položky **Rozšířené**.
5. Pomocí posuvníku proved'te následující úpravy.

- **Doba schnutí:** Pohybem posuvníku doprava zvýšíte dobu, po kterou tiskárna nechá schnout vytištěnou stránku. Prodloužení doby schnutí funguje nejlépe u úloh tištěných na běžný papír.
- **Sytost:** Pohybem posuvníku doprava zvýšíte množství použitého inkoustu. Větší sytost funguje nejlépe u úloh tištěných jako brožury nebo na fotografický papír.
- **Rozsah černého inkoustu:** Pohybem posuvníku doleva omezíte rozsah černého inkoustu na sousedící oblasti barvy na tištěné stránce. Omezení rozsahu funguje nejlépe u úloh tištěných na běžný papír.



**POZNÁMKA:** Ruční změna nastavení barev může ovlivnit výstup. Společnost HP doporučuje, aby toto nastavení měnili pouze odborníci na barevnou grafiku.

6. Kliknutím na tlačítko **OK** uložíte provedené úpravy a zavřete okno. Můžete obnovit tovární nastavení kliknutím na tlačítko **Obnovit** (Windows).

## Nastavení barev, aby se shodovaly s barvami na obrazovce počítače

Pro většinu uživatelů je nejlepším způsobem, jak dosáhnout shody barev, tisknout barvy sRGB.

Proces zajištění shody barev tiskového výstupu a barev na obrazovce monitoru je složitý, protože tiskárny a monitory počítačů vytvářejí barvy odlišným způsobem. Monitory zobrazují barvy pomocí světelných pixelů, které používají barevný proces RGB (červená, zelená, modrá), ale tiskárny tisknou barvy pomocí procesu CMYK (azurová, purpurová, žlutá a černá).

Shodu tištěných barev a barev na monitoru ovlivňuje řada faktorů:

- Tisková média
- Tiskový proces (například kazeta, lis nebo laserová technologie)
- Stropní osvětlení
- Osobní rozdíly ve vnímání barev
- Softwarové programy
- Ovladače tiskárny
- Operační systémy v počítači
- Monitory
- Grafické karty a ovladače
- Provozní prostředí (například vlhkost)

## Řízení přístupu k barevnému tisku

Sada nástrojů pro řízení přístupu k barvám umožňuje povolit nebo zakázat barvy podle jednotlivých uživatelů či jejich skupin nebo podle aplikací. Bližší informace naleznete na webu [Univerzální tiskový ovladač HP](#).

Integrovaný webový server HP umožňuje také zakázat barevné faxování, barevné kopírování a barevný tisk z paměťových zařízení. Další informace naleznete v tématu [Rozhraní HP Embedded Web Server](#).

# Tisk pomocí ovládacího panelu

## Tisk pomocí úložiště úloh

V produktu můžete vytvářet a ukládat úlohy, které můžete vy nebo ostatní později vytisknout. Pokud chcete šetřit místo v paměti tiskárny nebo chránit citlivé informace, můžete uložené úlohy z produktu odstranit.

- [Povolení ukládání úloh](#)
- [Použití ukládání úloh na jednu nebo všechny tiskové úlohy](#)
- [Tisk úlohy uložené na tiskárně](#)
- [Odstranění úlohy uložené na tiskárně](#)

## Povolení ukládání úloh

Ve výchozím nastavení je ukládání úloh povoleno. Pokud chcete, můžete je zakázat nebo znovu povolit.

### Zakázání nebo povolení ukládání úloh (Windows)

1. Klikněte na tlačítko **Start** a v závislosti na používaném operačním systému proveďte některý z následujících kroků.
  - **Windows 10:** Klikněte na **Nastavení**, klikněte na **Zařízení** a poté na položku **Tiskárny a skenery**.
  - **Windows 8, 8.1:** Klikněte na **Ovládací panely**, klikněte na **Hardware a zvuk** a poté na položku **Zařízení a tiskárny**.
  - **Windows 7:** Klikněte na **Zařízení a tiskárny**.
2. Klikněte pravým tlačítkem na svoji tiskárnu a poté na možnost **Vlastnosti** nebo **Vlastnosti tiskárny**.
3. V okně Vlastnosti tiskárny klikněte na kartu **Nastavení zařízení**.
4. Z rozevřacího seznamu **Ukládání úloh** výběrem možnosti **Deaktivovat** tuto funkci vypněte nebo ji výběrem možnosti **Automatic** zapněte.
5. Klepněte na tlačítko **Použít** a pak klepněte na tlačítko **OK**.

### Zakázání nebo povolení ukládání úloh (OS X)

1. Spusťte nástroj HP Utility. Další informace naleznete v tématu [Otevření HP Utility](#).
2. Ujistěte se, že je vybrána tiskárna.
3. Klikněte na možnost **Zařízení**.
4. Vyberte možnost **Povolit uložené úlohy na této tiskárně** a vyberte nastavení ukládání úloh.

## Použití ukládání úloh na jednu nebo všechny tiskové úlohy

Funkci ukládání úloh můžete použít na jednu nebo všechny tiskové úlohy. V tom případě se úloha nebo všechny úlohy uloží do tiskárny paměti, abyste je mohli později vytisknout pomocí ovládacího panelu tiskárny.

## Použití ukládání úloh na jednu nebo všechny tiskové úlohy (Windows)

1. Proved'te jeden z následujících kroků.
  - Jedna tisková úloha: V nabídce **Soubor** u používaného programu klikněte na tlačítko **Tisk**.
  - Všechny tiskové úlohy: Klikněte na tlačítko **Start** a v závislosti na používaném operačním systému proved'te některý z následujících kroků.
    - **Windows 10:** Klikněte na **Nastavení**, klikněte na **Zařízení** a poté na položku **Tiskárny a skenery**.
    - **Windows 8, 8.1:** Klikněte na **Ovládací panely**, klikněte na **Hardware a zvuk** a poté na položku **Zařízení a tiskárny**.
    - **Windows 7:** Klikněte na **Zařízení a tiskárny**.
2. Ujistěte se, že je vybrána tiskárna.
3. Pokračujte na kartu **Ukládání úloh**.
  - Jedna tisková úloha: Klikněte na odkaz nebo tlačítko, kterým se otevře dialogové okno **Vlastnosti**. Poté klikněte na kartu **Ukládání úloh**.
  - Všechny tiskové úlohy: Klikněte pravým tlačítkem na tiskárnu, klikněte na možnost **Předvolby tisku** a pak klikněte na kartu **Ukládání úloh**.
4. Na kartě **Ukládání úloh** vyberte jednu z následujících možností:
  - **Zkuš. tisk a odlož. stranou:** Vytiskne se první kopie úlohy s více kopiemi, abyste mohli ověřit kvalitu tisku. Zbývající kopie se vytisknou, až o ně požádáte na ovládacím panelu tiskárny.
  - **Osobní úloha:** Úloha se nevytiskne, dokud si ji nevyžádáte na ovládacím panelu tiskárny.
  - **Rychlé kopírování:** Vytiskne požadovaný počet kopií úlohy a uloží její kopii, abyste úlohu mohli později znovu vytisknout.
  - **Uložená úloha:** Vytiskne úlohu na tiskárně a umožní dalším uživatelům ji kdykoli vytisknout.
  - **Úloha jako soukromá/zabezpečená:** Vztahuje se na osobní a uložené úlohy. K vytisknutí uložené úlohy pomocí ovládacího panelu můžete vyžadovat kód PIN nebo heslo.
    - **Žádné:** Není vyžadován kód PIN ani heslo.
    - **PIN pro tisk:** Je vyžadován čtyřmístný kód PIN.
    - **Šifrování úlohy (pomocí hesla)** (pro Windows 7 a novější): Je vyžadováno heslo tvořené 4–32 znaky.
5. Pokud chcete použít vlastní uživatelské jméno nebo název úlohy, klikněte na možnost **Vlastní** a zadejte uživatelské jméno nebo název úlohy.

Pokud zadáte název úlohy, který se již používá, vyberte jednu z následujících možností:

  - **Použít název úlohy + (1–99):** Na konec názvu úlohy se přidá jedinečné číslo.
  - **Nahradit existující soubor:** Uložená úloha se přepíše novou úlohou.
6. Klikněte na možnost **OK** a poté kliknutím na možnost **Tisk** uložte úlohu na tiskárně.

## Použití ukládání úloh na jednu nebo všechny tiskové úlohy (OS X)

1. Proved'te jeden z následujících kroků.
  - Jedna tisková úloha: V nabídce **Soubor** u používaného programu klikněte na tlačítko **Tisk**. Poté v místní nabídce u možnosti **Předvolby** vyberte **Ukládání úloh**.
  - Všechny tiskové úlohy: Z místní nabídky **Kopie a stránky** vyberte **Ukládání úloh**.
2. Ujistěte se, že je vybrána tiskárna.
3. V rozbalovací nabídce **Režim** vyberte jednu z následujících možností:
  - **Rychlé kopírování:** Vytiskne požadovaný počet kopií úlohy a uloží její kopii, abyste úlohu mohli později znovu vytisknout.
  - **Zkuš. tisk a odlož. stranou:** Vytiskne se první kopie úlohy s více kopiemi, abyste mohli ověřit kvalitu tisku. Zbývající kopie se vytisknou, až o ně požádáte na ovládacím panelu tiskárny.
  - **Uložená úloha:** Vytiskne úlohu na tiskárně a umožní dalším uživatelům ji kdykoli vytisknout.
  - **Osobní úloha:** Úloha se nevytiskne, dokud si ji nevyžádáte na ovládacím panelu tiskárny.
4. Pokud chcete použít vlastní uživatelské jméno nebo název úlohy, klikněte na možnost **Vlastní** a zadejte uživatelské jméno nebo název úlohy.
  - Pokud zadáte název úlohy, který se již používá, vyberte jednu z následujících možností:
    - **Použít název úlohy + (1–99):** Na konec názvu úlohy se přidá jedinečné číslo.
    - **Nahradit existující soubor:** Uložená úloha se přepíše novou úlohou.
5. Pokud chcete u osobních nebo uložených úloh vyžadovat k tisku uložené úlohy pomocí ovládacího panelu čtyřmístný kód PIN, vyberte možnost **Použít PIN pro tisk**.
6. Kliknutím na tlačítko **Tisk** uložíte úlohu na tiskárně.

## Tisk úlohy uložené na tiskárně

1. Na ovládacím panelu klepněte na složku aplikace označenou **Tisk**.
2. Na displeji klepněte na ikonu **Ukládání úloh**.
3. Přejděte na požadovanou úlohu a otevřete ji.



**POZNÁMKA:** Pokud je úloha soukromá nebo šifrovaná, zadejte kód PIN nebo heslo.

4. Nastavte počet kopií a poté stiskněte tlačítko **Tis**.

## Odstranění úlohy uložené na tiskárně

1. Na ovládacím panelu klepněte na složku aplikace označenou **Tisk**.
2. Na displeji klepněte na ikonu **Ukládání úloh**.
3. Otevřete složku obsahující uloženou úlohu a proved'te jeden z následujících kroků.

- Pokud chcete odstranit jednu úlohu, klepněte na ni.
- Pokud chcete odstranit všechny úlohy ve složce, klepněte na ikonu odpadkového koše a pak klepněte na tlačítko **Odstranit**.



**POZNÁMKA:** Pokud jsou některé úlohy chráněny kódem PIN nebo heslem, klepněte na možnost **Všechny úlohy bez kódu PIN nebo hesla** nebo **Všechny úlohy se stejným kódem PIN nebo heslem** a postupujte podle pokynů na obrazovce.



**POZNÁMKA:** Pokud je úloha soukromá nebo šifrovaná, zadejte kód PIN nebo heslo.

4. V případě potřeby klepněte na ikonu odpadkového koše a poté na tlačítko **Odstranit**.

## Tisk ze zařízení USB

Tento produkt umožňuje přímý tisk z paměťového zařízení USB (typu Plug and Print, tisk ihned po zapojení). Můžete tak rychle vytisknout soubory bez odeslání z počítače. Tento produkt umožňuje připojit standardní externí úložiště USB k portu poblíž ovládacího panelu.

Můžete tisknout následující typy souborů:

• .DOC	• .JPG	• .PPT
• .DOCX	• .PDF	• .PPTX
• .JPEG	• .PNG	• .TIFF

1. Připojte zařízení USB k portu USB na přední straně produktu. Otevře se nabídka **Možnosti paměťového zařízení**.
2. Na displeji klepněte na ikonu **Tisk dokumentů**.
3. Přejděte na požadovanou úlohu na zařízení USB a otevřete ji.
4. Vyberte požadovaný počet kopií a klepnutím na tlačítko **Start černobíle** nebo **Start barevně** zahajte tisk.



## Tisk pomocí funkce NFC

Pomocí technologie NFC se můžete přiblížit k produktu a tisknout ze smartphonu nebo tabletu. Pokud chcete tisknout pomocí technologie NFC, na ovládacím panelu klepněte na ikonu  a postupujte podle pokynů na obrazovce.

## Tisk pomocí služby HP ePrint

Pomocí služby HP ePrint můžete tisknout kdekoli a kdykoli z mobilního telefonu, notebooku nebo jakéhokoli jiného mobilního zařízení. Služba HP ePrint funguje s jakýmkoli zařízením s přístupem k e-mailové schránce. Pokud můžete používat e-mail, můžete požadavky na tisk odesílat na jakýkoli produkt, který podporuje službu HP ePrint. Podrobnější informace najdete na webu [HP Connected](#).

Aby bylo možné službu HP ePrint použít, je třeba zajistit následující:

- Máte k dispozici počítač nebo mobilní zařízení s přístupem k internetu a e-mailové schránce.
- Na tiskárně je povolen vestavěný webový server HP a služba HP ePrint. Další informace naleznete v tématu [Rozhraní HP Embedded Web Server](#).

## Tisk na dálku odesláním e-mailu pomocí aplikace HP ePrint

Pokud jste na cestách, můžete dokument vytisknout odesláním e-mailu pomocí aplikace HP ePrint do tiskárny podporující funkci HP ePrint. Další informace naleznete v tématu [Webové služby](#).

 **POZNÁMKA:** Dokud jste v kanceláři, zjistěte svoji e-mailovou adresu pro službu HP ePrint. Příslušné pokyny najdete v tématu [Zjištění e-mailové adresy HP ePrint](#).

1. Spusťte v počítači nebo v mobilním zařízení e-mailovou aplikaci.
2. Vytvořte novou e-mailovou zprávu a připojte k ní soubor, který chcete vytisknout.
3. Zadejte e-mailovou adresu služby HP ePrint do pole „Příjemce“ a poté vyberte možnost k odeslání e-mailové zprávy.

 **POZNÁMKA:** Do pole Příjemce ani Kopie nezadávejte žádné další e-mailové adresy. Server HP ePrint nepřijímá tiskové úlohy, pokud je použito více e-mailových adres.

## Tisk z místního počítače nebo mobilního zařízení

Pokud jste doma nebo v kanceláři, můžete k tisku snadno použít smartphone nebo tablet.

 **POZNÁMKA:** Chcete-li tisknout bez přístupu k síti, další informace najdete v tématu [Připojení počítače nebo zařízení k produktu pomocí Wi-Fi Direct](#).

1. Ujistěte se, že se mobilní zařízení i tiskárna nacházejí ve stejné síti.
2. Vyberte fotografii nebo dokument, které chcete vytisknout, a vyberte tiskárnu.
3. Potvrďte nastavení tisku a zahajte tisk.

## Tisk pomocí funkce AirPrint (OS X)

Pro zařízení iPad (iOS 4.2), iPhone (3GS nebo novější), iPod touch (třetí generace nebo novější), a systémy Mac (OS X 10.9 nebo novější) je podporován tisk pomocí funkce AirPrint společnosti Apple.

Aby bylo možné funkci AirPrint použít, je třeba zajistit následující:

- Tiskárna a zařízení Apple jsou připojeny ke stejné síti jako zařízení podporující funkci AirPrint. Bližší informace naleznete na webu [HP Mobile Printing](#). Pokud ve vaší zemi/oblasti není k dispozici místní verze tohoto webu, můžete být přeměrováni na web jiné země/oblasti nebo v jiném jazyce.
- Vložte papír, který odpovídá nastavení papíru v tiskárně.

### Opětovné povolení funkce AirPrint

Ve výchozím nastavení je funkce AirPrint povolena. Pokud je zakázána, můžete ji opět povolit pomocí následujících pokynů.

1. Otevřete server EWS. Další informace naleznete v tématu [Otevření serveru EWS](#).
2. Na kartě **Sít** klikněte na možnost **AirPrint** a poté na možnost **Stav**.
3. V řádku **Stav AirPrint** klikněte na možnost **Zapnout AirPrint**.

## Tipy pro úspěšný tisk

Softwarová nastavení zvolená v ovladači tiskárny platí pouze pro tisk. Neovlivňují kopírování ani skenování.

- [Tipy ohledně tiskové kazety](#)
- [Tipy pro vkládání papíru](#)
- [Tipy pro nastavení tiskárny \(Windows\)](#)
- [Tipy pro nastavení tiskárny \(OS X\)](#)

## Tipy ohledně tiskové kazety

- Pokud je kvalita tisku nepřijatelná, naleznete další informace v části [Zlepšení kvality tisku](#).
- Použijte originální kazety HP.

Originální kazety HP jsou určeny pro tiskárny a papíry HP a byly s nimi testovány, aby zaručily nejlepší výsledky každého tisku.

---

 **POZNÁMKA:** Společnost HP nemůže ručit za kvalitu či spolehlivost kazet od jiného výrobce. Na opravy produktu po použití kazety od jiného výrobce se nevztahuje záruka.

Pokud jste přesvědčeni, že jste zakoupili originální kazety HP, přejděte na web [Pravý produkt HP](#).

---

- Vložte černou kazetu i barevné kazety správným způsobem.  
Další informace naleznete v tématu [Výměna kazet](#).
- Zkontrolujte odhadované hladiny inkoustu v kazetách a ujistěte se, že je v tiskárně dostatek inkoustu.  
Varování a kontrolky hladiny inkoustu poskytují pouze přibližné údaje a slouží pouze k plánování.  
Další informace naleznete v tématu [Kontrola odhadované hladiny inkoustu](#).

---

 **POZNÁMKA:** Pokud se vám zobrazí varovná zpráva, že je v tiskárně málo inkoustu, zvažte přípravu náhradní tiskové kazety, abyste se vyhnuli možným zdržením tisku. Kazety nemusíte měnit, dokud k tomu nebudete vyzváni.

---

- Abyste produkt ochránili před poškozením, vždy tiskárnu vypínejte pomocí tlačítka napájení na přední straně.

## Tipy pro vkládání papíru

Další informace naleznete v tématu [Podporované formáty médií](#).

- Ověřte, že je papír vložen ve vstupním zásobníku správně, a nastavte správný formát a typ média. Při vkládání papíru do vstupního zásobníku budete vyzváni k nastavení formátu a typu média.
- Vložte stoh papíru (ne pouze jednu stránku). Všechny papíry ve stohu by měly být stejného formátu a typu, aby nedošlo k jeho uvíznutí.
- Ujistěte se, zda papír vložený do vstupního zásobníku leží rovně a jeho okraje nejsou ohnuté ani potrhány.
- Upravte vodítka šířky papíru ve vstupním zásobníku tak, aby těsně přiléhala k papíru. Ujistěte se, zda vodítka papíru v zásobníku neohýbají.

## Tipy pro nastavení tiskárny (Windows)

- Výchozí nastavení tisku změníte jedním z následujících postupů:
  - V Asistentovi tisku HP klikněte na možnost **Tisk, skenování a kopírování** a poté na možnost **Nastavit předvolby**.
  - V nabídce **Soubor** u používaného programu klikněte na tlačítko **Tisk**. Otevřete dialogové okno Vlastnosti tiskárny.
- Na kartě **Barva** nebo **Povrch** ovladače tiskárny nastavte následující volby, jak potřebujete:
  - **Tisk v odstínech šedi**: Umožňuje tisknout černobílý dokument pouze pomocí černé kazety. Vyberte možnost **Pouze černý inkoust** a poté klikněte na tlačítko **OK**.
  - **Počet stránek na list**: Pokud tisknete dokument s více než dvěma stránkami na list, tato funkce vám umožňuje určit pořadí stránek.
  - **Rozvržení brožury**: Umožňuje tisk vícestránkového dokumentu jako brožury. Umístí dvě stránky na každou stranu listu tak, abyste jej mohli přehnout a vytvořit z něj brožuru o poloviční velikosti papíru. V rozevíracím seznamu vyberte možnost vazby a pak klikněte na tlačítko **OK**.
    - **Vazba vlevo**: Strana s vazbou po složení brožury se nachází na levé straně. Tato možnost slouží k tvorbě brožur s textem psaným zleva doprava.
    - **Vazba vpravo**: Strana s vazbou po složení brožury se nachází na pravé straně. Tato možnost slouží k tvorbě brožur s textem psaným zprava doleva.
  - **Tisk okrajů stránky**: Pokud tisknete dokument s více než dvěma stránkami na list, tato funkce vám umožňuje přidat ke stránkám okraje.
- Chcete-li si ušetřit čas strávený úpravami nastavení, můžete použít zástupce tisku.

## Tipy pro nastavení tiskárny (OS X)

- V softwarovém programu vyberte správný formát papíru vložený do tiskárny.
  - a. V nabídce **Soubor** vyberte položku **Nastavení stránky**.
  - b. Zkontrolujte, zda je v části **Formát pro** vybrána vaše tiskárna.
  - c. V místní nabídce zvolte možnost **Formát papíru**.
- V softwarovém programu vyberte správný typ a kvalitu papíru vloženého do tiskárny.
  - a. V nabídce **Soubor** u používaného programu klikněte na tlačítko **Tisk**.
  - b. Z místní nabídky **Kopie a stránky** vyberte možnost **Papír/Kvalita** a vyberte správný typ a kvalitu papíru.
- Pokud chcete tisknout černobílý dokument pouze pomocí černé kazety, postupujte takto:
  - a. V nabídce **Soubor** u používaného programu klikněte na tlačítko **Tisk**.
  - b. V místní nabídce v okně Tisk vyberte možnost **Kopie a stránky** a poté možnost **Barva**.
  - c. Zrušte výběr možnosti **HP EasyColor** a vyberte možnost **Tisknout barvu jako šedou**.
  - d. Vyberte možnost **Pouze černý inkoust**.

---

# 7 Kopírování a skenování

- [Kopírování](#)
- [Skenovat](#)
- [Tipy pro úspěšné kopírování a skenování](#)

# Kopírování

- [Nastavení kopírování](#)
- [Vkládání a kopírování identifikačních karet](#)
- [Kopírování fotografií](#)
- [Vkládání a kopírování předloh různého formátu](#)
- [Automatické oboustranné kopírování](#)
- [Zrušení tiskové úlohy](#)

## Nastavení kopírování

### Úprava světlosti nebo tmavosti kopií

1. Položte předlohu potištěnou stranou dolů na sklo skeneru nebo potištěnou stranou nahoru do automatického podavače dokumentů.  
  
Další informace naleznete v tématu [Vkládání do skeneru](#) nebo [Vložení papíru do automatického podavače dokumentů](#).
2. Na ovládacím panelu klepněte na složku aplikace označenou **Kopírovat**.
3. Na displeji klepněte na ikonu **Dokument**.
4. Klepnutím na tlačítko  zobrazíte nabídku **Nastavení kopírování**.
5. Klepněte na možnost **Světlejší/Tmavší**.
6. Pomocí posuvníku zesvětlete nebo ztmavte tištěné kopie.

### Výběr zásobníku papíru a formátu papíru pro kopie

1. Vložte papír, na který chcete kopírovat, do zásobníku.  
  
Další informace naleznete v tématu [Podporované formáty médií](#).
2. Na ovládacím panelu klepněte na složku aplikace označenou **Kopírovat**.
3. Na displeji klepněte na ikonu **Dokument**.
4. Klepnutím na tlačítko  zobrazíte nabídku **Nastavení kopírování**.
5. Stiskněte možnost **Výběr zásobníku**.
6. Vyberte zásobník, do něhož jste vložili papír v kroku 1.

## Zmenšení nebo zvětšení kopii

1. Položte předlohu potištěnou stranou dolů na sklo skeneru nebo potištěnou stranou nahoru do automatického podavače dokumentů.

Další informace naleznete v tématu [Vkládání do skeneru](#) nebo [Vložení papíru do automatického podavače dokumentů](#).

2. Na ovládacím panelu klepněte na složku aplikace označenou **Kopírovat**.
3. Na displeji klepněte na ikonu **Dokument**.
4. Klepnutím na tlačítko  zobrazíte nabídku **Nastavení kopírování**.
5. Klepněte na tlačítko **Změnit velikost** a v nabídce změny velikosti vyberte jednu z možností.

## Vkládání a kopírování identifikačních karet

Pomocí této funkce můžete kopírovat obě strany identifikačních karet nebo jiných malých dokumentů na stejnou stranu jednoho listu papíru. Produkt vás vyzve ke kopírování první strany, k otočení karty a vložení druhé strany na skleněnou plochu skeneru a opětovnému kopírování. Produkt vytiskne oba obrázky na jednu stránku.

1. Vložte identifikační kartu na skleněnou plochu skeneru. Kartu natočte pomocí značky média v levé zadní části skleněné plochy skeneru.

Další informace naleznete v tématu [Vkládání do skeneru](#).



2. Zavřete víko skeneru.
3. Na ovládacím panelu klepněte na složku aplikace označenou **Kopírovat**.
4. Na displeji klepněte na ikonu **Id. karta**.
5. Klepnutím na tlačítko  zobrazíte nabídku **Nastavení kopírování**.
6. Vyberte zásobník, kvalitu kopii a nastavení světlosti/tmavosti.



- Podle pokynů na ovládacím panelu zkopírujte první stranu identifikační karty, otočte kartu a natočte ji na skleněné ploše skeneru a dokončete kopírování a tisk.

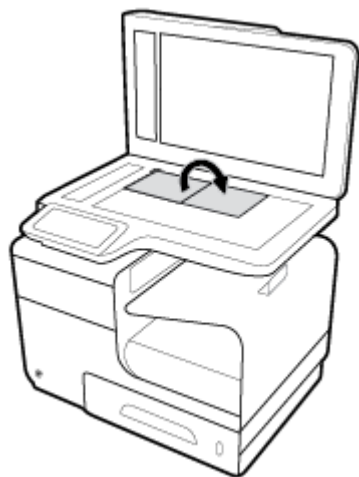



## Kopírování fotografií

 **POZNÁMKA:** Fotografie kopírujte z pracovní plochy skeneru, nikoli z podavače dokumentů.

- Položte fotografii do levého horního skleněné plochu skeneru, obrazovou stranou dolů, a zavřete víko skeneru.

Další informace naleznete v tématu [Vkládání do skeneru](#).



- Na ovládacím panelu klepněte na složku aplikace označenou **Kopírovat**.
- Na displeji klepněte na ikonu **Dokument**.
- Klepnutím na tlačítko  zobrazíte nabídku **Nastavení kopírování**.
- Klepněte na možnost **Vylepšení** a poté možnost **Smišené**.
- Klepnutím na tlačítko  se vrátíte na úvodní stránku. Poté klepněte na ikonu **Kopírovat dokument**.
- Zahajte úlohu kopírování tlačítkem **Start černobíle** nebo **Start barevně**.

## Vkládání a kopírování předloh různého formátu

Pomocí skleněné plochy můžete kopírovat předlohy různého formátu.

 **POZNÁMKA:** Pomocí podavače dokumentů můžete kopírovat předlohy různých formátů, pouze pokud mají jeden rozměr stejný. Můžete například kombinovat stránky formátu Letter a Legal, protože mají stejnou šířku. Stránky vložte tak, aby byly jejich horní hrany zarovnané, tj. aby měly stejnou šířku, ale různé délky.

1. Do zásobníku vložte dostatečně velký papír odpovídající největší stránce původního dokumentu.
2. Umístěte jednu stránku původního dokumentu na skleněnou plochu skeneru snímanou stranou dolů. Dokument natočte pomocí značky média v levé zadní části skleněné plochy.

Další informace naleznete v tématu [Vkládání do skeneru](#).

3. Na ovládacím panelu klepněte na složku aplikace označenou **Kopírovat**.
4. Na displeji klepněte na ikonu **Dokument**.
5. Zadejte počet kopií a vyberte zásobníku obsahující papír pro tuto úlohu.
6. Podle pokynů na ovládacím panelu zkopírujte dokument položený na skleněné ploše. Kroky 2–6 opakujte pro každou stránku předlohy.

## Automatické oboustranné kopírování

1. Vložte předlohy do podavače dokumentů.

Další informace naleznete v tématu [Vložení papíru do automatického podavače dokumentů](#).

2. Na ovládacím panelu klepněte na složku aplikace označenou **Kopírovat**.
3. Na displeji klepněte na ikonu **Dokument**.
4. Klepnutím na tlačítko  zobrazíte nabídku **Nastavení kopírování**.
5. Klepněte na možnost **Oboustranný** a vyberte možnost oboustranného kopírování.

## Zrušení tiskové úlohy

- Pokud úloha kopírování probíhá, na ovládacím panelu ji můžete kdykoli zrušit klepnutím na tlačítko .
- Pokud jsou předlohy pro úlohu vloženy do podavače dokumentů, počkejte, až produkt přestane předlohy podávat, a poté je odeberte z vkladací oblasti ADF a výstupního zásobníku ADF.



# Skenovat

- [Skenování na jednotku USB](#)
- [Skenování do počítače](#)
- [Skenování do e-mailu](#)
- [Skenování do síťové složky](#)
- [Skenování do SharePoint](#)
- [Snímání pomocí skenovacího softwaru HP](#)
- [Skenování pomocí jiného softwaru](#)
- [Skenování pomocí funkce Webscan](#)
- [Skenování dokumentů ve formě upravitelného textu](#)

## Skenování na jednotku USB

1. Položte předlohu potištěnou stranou dolů na sklo skeneru nebo potištěnou stranou nahoru do automatického podavače dokumentů.

Další informace naleznete v tématu [Vkládání do skeneru](#) nebo [Vložení papíru do automatického podavače dokumentů](#).

2. Připojte zařízení USB k portu USB na přední nebo zadní straně zařízení.
3. Na ovládacím panelu klepněte na složku aplikace označenou **Skenovat**. Pak klepněte na ikonu **USB**.
4. Klepněte na tlačítko  a v nabídce **Nastavení** vyberte barvu, velikost a rozlišení.
5. Klepnutím na tlačítko  se vrátíte do nabídky **Skenovat do USB**. Ze seznamu **Uložit jako** vyberte typ souboru.
6. Klepněte na tlačítko **Název souboru** a pomocí klávesnice zadejte název naskenovaného souboru. Stiskněte možnost **Dokončeno**.
7. Stiskněte možnost **Zahájit skenování**.

## Skenování do počítače

Před skenováním do počítače se ujistěte, že máte nainstalovaný doporučený software tiskárny HP. Tiskárna a počítač musí být propojeny a zapnuty.

Kromě toho musí být v počítačích se systémem Windows před zahájením skenování spuštěný software tiskárny.



**POZNÁMKA:** Pomocí softwaru tiskárny HP můžete skenovat dokumenty jako upravitelný text. Další informace naleznete v části [Skenování dokumentů ve formě upravitelného textu](#).

## Nastavení funkce Skenování do počítače

Funkce skenování do počítače je ve výchozím nastavení povolena. Pokud byla funkce zakázána a chcete ji znovu povolit, postupujte podle těchto pokynů.

## Nastavení funkce Skenování do počítače (Windows)

1. Otevřete software tiskárny. Další informace naleznete v tématu [Otevření softwaru tiskárny \(Windows\)](#).
2. Pokračujte částí **Skenování**.
3. Vyberte možnost **Správa skenování do počítače**.
4. Klikněte na možnost **Povolit**.

## Nastavení funkce Skenování do počítače (OS X)

1. Spusťte nástroj HP Utility. Další informace naleznete v tématu [Otevření HP Utility](#).
2. Vyberte možnost **Skenovat do počítače**.
3. Vyberte možnost **Povolit skenování do počítače**.

## Skenování do počítače z ovládacího panelu

1. Položte předlohu potištěnou stranou dolů na sklo skeneru nebo potištěnou stranou nahoru do automatického podavače dokumentů.

Další informace naleznete v tématu [Vkládání do skeneru](#) nebo [Vložení papíru do automatického podavače dokumentů](#).

2. Na ovládacím panelu klepněte na složku aplikace označenou **Skenovat**.
3. Na displeji klepněte na ikonu **Počítač** a vyberte počítač.
4. Klepněte na možnost **Skenovat zástupce**, vyberte možnost skenování a klepněte na tlačítko **Zahájit skenování**.

## Skenování do e-mailu

Aplikace Skenování do e-mailu umožňuje rychle skenovat fotografie a dokumenty a odesílat je e-mailem určeným příjemcům přímo z tiskárny HP. Můžete nastavovat e-mailové adresy, přihlašovat se k účtům pomocí kódů PIN a skenovat dokumenty a odesílat je e-mailem.

## Nastavení funkce Skenování do e-mailu

1. Na tiskárně musí být povolen vestavěný webový server. Další informace naleznete v tématu [Rozhraní HP Embedded Web Server](#).
2. Na ovládacím panelu klepněte na složku aplikace označenou **Skenovat**.
3. Na displeji klepněte na ikonu **E-mail**.
4. Na obrazovce klepněte na tlačítko **Další** a poté na některou z následujících možností:
  - **Používání softwaru HP instalovaného v počítači:** Podle pokynů na obrazovce nastavte funkci Skenování do e-mailu v softwaru tiskárny.
  - **Pomocí webového prohlížeče:** Podle pokynů na obrazovce nastavte funkci Skenování do e-mailu na serveru EWS.

## Skenování dokumentu nebo fotografie do e-mailu

### Skenování dokumentu nebo fotografie do e-mailu z ovládacího panelu

1. Položte předlohu potištěnou stranou dolů na sklo skeneru nebo potištěnou stranou nahoru do automatického podavače dokumentů.

Další informace naleznete v tématu [Vkládání do skeneru](#) nebo [Vložení papíru do automatického podavače dokumentů](#).

2. Na ovládacím panelu klepněte na složku aplikace označenou **Skenovat**.
3. Na displeji klepněte na ikonu **E-mail** a vyberte požadovaný e-mailový účet.



---

**POZNÁMKA:** Pokud účet nemáte, nastavte funkci Skenování do e-mailu.

---

4. Zadejte kód PIN, pokud o to budete požádáni.
5. Zkontrolujte nebo změňte údaje uvedené v polích **Komu**, **Předmět** a **Název souboru**. Pokud chcete změnit příjemce e-mailu, klepněte na tlačítko .
6. Klepněte na možnost **Náhled** a poté možnost **Skenovat**.

### Skenování dokumentu nebo fotografie do e-mailu pomocí softwaru tiskárny

1. Položte předlohu potištěnou stranou dolů na sklo skeneru nebo potištěnou stranou nahoru do automatického podavače dokumentů.

Další informace naleznete v tématu [Vkládání do skeneru](#) nebo [Vložení papíru do automatického podavače dokumentů](#).

2. Poklepejte na ikonu tiskárny na ploše a poté klikněte na možnost **Skenujte dokument nebo fotografii**.
3. Vyberte požadovaný typ skenování, klikněte na tlačítko **Skenovat** a postupujte podle pokynů na obrazovce.



---

**POZNÁMKA:**

- Po kliknutí na odkaz **Další** v pravém horním rohu dialogového okna Skenovat můžete zkontrolovat a upravit nastavení pro všechna skenování.
  - Pokud je vybrána možnost **Zobrazit prohlížeč po skenování**, můžete naskenovaný obraz na obrazovce s náhledem upravit.
- 

### Změna nastavení účtu

1. Otevřete server EWS. Další informace naleznete v tématu [Otevření serveru EWS](#).
2. Na kartě **Skenování** klikněte na možnost **Skenovat do e-mailu** a pak na možnost **Nastavení skenování do e-mailu**.
3. Na stránce s nastavením klikněte na **Upravit**, změňte profil odchozí pošty a postupujte podle pokynů na obrazovce.
4. Jestli chcete zkontrolovat změny profilu, klikněte na možnost **Uložit a testovat** a postupujte podle pokynů na obrazovce.
5. Po dokončení klikněte na tlačítko **Použít**.

## Skenování do síťové složky

- [Nastavení skenování do síťové složky](#)
- [Skenování do síťové složky](#)

### Nastavení skenování do síťové složky

#### Nastavení skenování do síťové složky na serveru EWS

1. Otevřete server EWS. Další informace naleznete v tématu [Otevření serveru EWS](#).
2. Na kartě **Skenování** klikněte na možnost **Skenovat do síťové složky** a pak na možnost **Nastavení síťové složky**.
3. Na stránce s nastavením klikněte na tlačítko  a podle pokynů na obrazovce přidejte profily síťové složky. Po dokončení klikněte na tlačítko **Další**.
4. Na stránce Ověření podle pokynů na obrazovce nastavte přihlašovací údaje pro přihlášení ke službě SharePoint. Po dokončení klikněte na tlačítko **Další**.
5. Na stránce s nastavením postupujte podle pokynů na obrazovce a nakonfigurujte nastavení skenování, například formát papíru a rozlišení skenování. Po dokončení klikněte na tlačítko **Uložit**.

#### Nastavení skenování do síťové složky v Asistentovi tisku HP

1. Spustíte nástroj HP Printer Assistant. Další informace naleznete v tématu [Otevření nástroje Asistent tisku HP](#).
2. Na kartě **Skenování** klikněte na možnost **Skenovat do průvodce síťovými složkami** a postupujte podle pokynů na obrazovce.

## Skenování do síťové složky

#### Skenování do síťové složky pomocí ovládacího panelu

1. Položte předlohu potištěnou stranou dolů na sklo skeneru nebo potištěnou stranou nahoru do automatického podavače dokumentů.  
  
Další informace naleznete v tématu [Vkládání do skeneru](#) nebo [Vložení papíru do automatického podavače dokumentů](#).
2. Na ovládacím panelu klepněte na složku aplikace označenou **Skenovat**.
3. Klepněte na ikonu **Síťová složka** a přejděte do síťové složky.
4. Zadejte kód PIN, pokud o to budete požádáni.
5. Zkontrolujte nebo změňte údaje uvedené v polích **Uložit jako** a **Název souboru**.
6. Klepněte na možnost **Náhled** a poté možnost **Skenovat**.

## Skenování do síťové složky pomocí softwaru tiskárny

1. Položte předlohu potištěnou stranou dolů na sklo skeneru nebo potištěnou stranou nahoru do automatického podavače dokumentů.  
  
Další informace naleznete v tématu [Vkládání do skeneru](#) nebo [Vložení papíru do automatického podavače dokumentů](#).
2. Poklepejte na ikonu tiskárny na ploše a poté klikněte na možnost **Skenovat do průvodce síťovými složkami**.
3. Vyberte požadovaný typ skenování, klikněte na tlačítko **Skenovat** a postupujte podle pokynů na obrazovce.



### POZNÁMKA:

- Po kliknutí na odkaz **Další** v pravém horním rohu dialogového okna Skenovat můžete zkontrolovat a upravit nastavení pro všechna skenování.
- Pokud je vybrána možnost **Zobrazit prohlížeč po skenování**, můžete naskenovaný obraz na obrazovce s náhledem upravit.

## Skenování do SharePoint

- [Nastavení skenování do služby SharePoint](#)
- [Skenování do služby SharePoint](#)

### Nastavení skenování do služby SharePoint

1. Otevřete server EWS. Další informace naleznete v tématu [Otevření serveru EWS](#).
2. Na kartě **Skenování** klikněte na možnost **Skenovat do služby SharePoint** a pak na možnost **Nastavení služby SharePoint**.
3. Na stránce s nastavením klikněte na tlačítko  a podle pokynů na obrazovce přidejte profily služby SharePoint. Po dokončení klikněte na tlačítko **Další**.

### Skenování do služby SharePoint

1. Položte předlohu potištěnou stranou dolů na sklo skeneru nebo potištěnou stranou nahoru do automatického podavače dokumentů.  
  
Další informace naleznete v tématu [Vkládání do skeneru](#) nebo [Vložení papíru do automatického podavače dokumentů](#).
2. Na ovládacím panelu klepněte na složku aplikace označenou **Skenovat**.
3. Klepněte na ikonu **SharePoint** a přejděte do sharepointové složky.
4. Zadejte kód PIN, pokud o to budete požádáni.
5. Zkontrolujte nebo změňte údaje uvedené v polích **Uložit jako** a **Název souboru**.
6. Klepněte na možnost **Náhled** a poté možnost **Skenovat**.

## Snímání pomocí skenovacího softwaru HP

V závislosti na vašem operačním systému postupujte dle následujících kroků.

-  **POZNÁMKA:** Pomocí softwaru HP naskenujte dokumenty do podoby upravitelného textu. Jedná se o formát, který umožňuje hledat, kopírovat, vkládat a upravovat naskenovaný dokument. V tomto formátu můžete upravovat dopisy, články z novin a řadu dalších dokumentů. Další informace naleznete v tématu [Skenování dokumentů ve formě upravitelného textu](#).

### Skenování pomocí skenovacího softwaru HP (Windows)

1. Položte předlohu potištěnou stranou dolů na sklo skeneru nebo potištěnou stranou nahoru do automatického podavače dokumentů.

Další informace naleznete v tématu [Vkládání do skeneru](#) nebo [Vložení papíru do automatického podavače dokumentů](#).

2. V počítači otevřete skenovací software HP:
  - a. Na pracovní ploše počítače klikněte na tlačítko **Úvodní pokyny**.
  - b. Vyberte položku **Programy** nebo **Všechny programy**.
  - c. Vyberte složku pro vaši tiskárnu HP.
  - d. Zvolte možnost **HP Scan**.
3. Klepněte na zástupce pro skenování. Podle potřeby upravte nastavení skenování.
4. Chcete-li zahájit skenování, klepněte na možnost **Skenovat**.

### Skenování pomocí skenovacího softwaru HP (OS X)

1. Položte předlohu potištěnou stranou dolů na sklo skeneru nebo potištěnou stranou nahoru do automatického podavače dokumentů.

Další informace naleznete v tématu [Vkládání do skeneru](#) nebo [Vložení papíru do automatického podavače dokumentů](#).

2. Spusťte nástroj HP Easy Scan. Nachází se ve složce **HP** ve složce **Aplikace**.
3. Dokončete snímání podle pokynů na obrazovce.

## Skenování pomocí jiného softwaru

Produkt vyhovuje standardu TWAIN a WIA (Windows Imaging Application). Produkt funguje s programy pro systém Windows, které podporují skenovací zařízení vyhovující standardu TWAIN nebo WIA a s programy pro systém Mac, které podporují skenovací zařízení vyhovující standardu TWAIN.

Při práci v programu, který vyhovuje standardu TWAIN nebo WIA, můžete získat přístup k funkcím skenování a skenovat obrázek přímo ze spuštěného programu. Další informace naleznete v souboru nápovědy nebo v dokumentaci dodávané se softwarovým programem vyhovujícím standardu TWAIN nebo WIA.

### Zahájení skenování z aplikace podporující standard TWAIN

Softwarový program obvykle vyhovuje standardu TWAIN, pokud obsahuje příkaz typu **Načíst**, **Načíst soubor**, **Skenovat**, **Importovat nový objekt**, **Vložit z** nebo **Skener**. Pokud si nejste jisti, zda program tento standard podporuje nebo jak se nazývá příkaz ke skenování, přečtěte si nápovědu nebo dokumentaci k programu.



- ▲ Spustíte skenování z programu podporujícího standard TWAIN. Informace o příkazech a postupech naleznete v nápovědě nebo dokumentaci k programu.

 **POZNÁMKA:** Když skenujete z programu vyhovujícího standard TWAIN, softwarový program HP Scan se může spustit automaticky. Když se program HP Scan spustí, můžete během zobrazení náhledu obrázku provádět požadované změny. Pokud se program nespustí automaticky, obrázek je do programu podporujícího standard TWAIN odeslán automaticky.

## Zahájení skenování z aplikace podporující standard WIA

Dalším způsobem, jak skenovat obrázek přímo do softwarového programu, je WIA. WIA používá ke skenování software společnosti Microsoft, ne software HP Scan.

Softwarový program obvykle vyhovuje standardu WIA, pokud v nabídce Vložit nebo Soubor obsahuje příkazy jako **Obrázek / Ze skeneru nebo fotoaparátu**. Pokud si nejste jisti, zda program podporuje standard WIA, přečtěte si nápovědu nebo dokumentaci k programu.

- ▲ Skenování zahájíte jedním z následujících kroků.
  - Spustíte skenování z programu podporujícího standard WIA. Informace o příkazech a postupech naleznete v nápovědě nebo dokumentaci k programu.
  - **Windows Vista nebo XP:** Na ovládacím panelu otevřete složku **Hardware a zvuk**, otevřete složku **Fotoaparáty a skener** a poklepejte na ikonu produktu. Otevře se standardní průvodce WIA od společnosti Microsoft, který vám umožní skenovat do souboru.
  - **Windows 7, 8, 8.1 nebo 10:** Na ovládacím panelu otevřete složku **Zařízení a tiskárny** a poklepejte na ikonu produktu. Otevře se standardní průvodce WIA od společnosti Microsoft, který vám umožní skenovat do souboru.

## Skenování pomocí funkce Webscan

Webscan je funkce vestavěného webového serveru (EWS) HP, která umožňuje skenování fotografií a dokumentů z tiskárny do počítače pomocí webového prohlížeče.

Tato funkce je dostupná i pokud jste na počítač nenainstalovali software tiskárny.

-  **POZNÁMKA:**
- Ve výchozím nastavení je služba Webscan vypnuta. Tuto funkci můžete povolit v rámci serveru EWS.
  - Pokud nemůžete otevřít funkci Webscan v serveru EWS, je možné, že ji váš správce sítě vypnul. Další informace vám poskytne správce sítě nebo osoba, která síť nastavovala.

### Povolení funkce Webscan

1. Otevřete server EWS. Další informace naleznete v tématu [Otevření serveru EWS](#).
2. Klepněte na kartu **Nastavení**.
3. V části **Zabezpečení** klikněte na možnost **Nastavení správce**.
4. Vyberte možnost **WebScan z EWS** a klikněte na tlačítko **Použít**.

## Skenování pomocí funkce Webscan

Při skenování pomocí funkce Webscan lze upravit základní možnosti skenování. Pokud chcete využít dalších možností nebo funkcí skenování, použijte ke skenování software tiskárny HP.

1. Vložte předlohu na skleněnou plochu skeneru. Další informace naleznete v tématu [Vkládání do skeneru](#).
2. Otevřete server EWS. Další informace naleznete v tématu [Otevření serveru EWS](#).
3. Klikněte na kartu **Skenování**.
4. Klikněte na možnost **WebScan**, změňte požadované nastavení a klikněte na tlačítko **Zahájit skenování**.

## Skenování dokumentů ve formě upravitelného textu

Při skenování dokumentů můžete použít software HP k převodu textu skenovaných dokumentů do formátu umožňujícího hledání, kopírování, vkládání a úpravy. To umožňuje úpravy dopisů, novinových výstřižků a řady dalších dokumentů.

### Pokyny pro skenování dokumentů ve formě upravitelného textu

- **Ujistěte se, že je sklo skeneru či okno podavače dokumentů čisté.**

Šmouhy nebo prach na skleněné ploše skeneru nebo okénku podavače dokumentů mohou zabránit správnému převodu dokumentu na upravitelný text.

- **Zkontrolujte správné založení dokumentu.**

Ujistěte se, že je předloha správně vložena a dokument není umístěn nakřivo.

- **Ujistěte se, že je text v dokumentu čitelný.**

Abyste dosáhli úspěšného převedení dokumentu na upravitelný text, předloha musí být čitelná a ve vysoké kvalitě.

Následující příčiny mohou způsobit neúspěšné převedení dokumentu:

- Text na předloze je slabě čitelný nebo pokroucený.
- Text je příliš malý.
- Struktura dokumentu je příliš složitá.
- Mezi textem v dokumentu jsou malé mezery. Pokud například v textu, který software převádí, chybějí znaky nebo jsou spojené, pak se rn může zobrazit jako m.
- Text se nachází na barevném pozadí. Barevné pozadí může způsobit, že obraz v popředí příliš splývá.

- **Vyberte správný profil.**

Je třeba vybrat zástupce nebo předvolbu, která umožňuje skenování ve formě upravitelného textu. Tyto možnosti využívají nastavení skenování, která byla navržena pro maximální kvalitu snímků:

- **Windows:** Použijte zástupce **Upravitelný text (OCR)** nebo **Uložit jako PDF**.
- **OS X:** Použijte předvolbu **Dokumenty**.

- **Uložte soubor ve správném formátu.**

- Chcete-li z dokumentu extrahovat pouze text bez formátování předlohy, vyberte formát prostého textu (například **Text (.txt)** nebo **TXT**).
- Pokud chcete extrahovat text i část formátování předlohy, vyberte formát **RTF** nebo **Prohledávatelný PDF**.

## Skenování dokumentu do upravitelného textu (Windows)

1. Položte předlohu potištěnou stranou dolů na sklo skeneru nebo potištěnou stranou nahoru do automatického podavače dokumentů.  
  
Další informace naleznete v tématu [Vkládání do skeneru](#) nebo [Vložení papíru do automatického podavače dokumentů](#).
2. Otevřete software tiskárny. Další informace naleznete v tématu [Otevření softwaru tiskárny \(Windows\)](#).
3. Vyberte možnost **Uložit jako upravitelný text (OCR)** a klikněte na tlačítko **Skenovat**.



### POZNÁMKA:

- Po kliknutí na odkaz **Další** v pravém horním rohu dialogového okna Skenovat můžete zkontrolovat a upravit nastavení pro všechna skenování.
- Pokud je vybrána možnost **Zobrazit prohlížeč po skenování**, můžete naskenovaný obraz na obrazovce s náhledem upravit.

## Skenování dokumentů ve formě upravitelného textu (OS X)

1. Položte předlohu potištěnou stranou dolů na sklo skeneru nebo potištěnou stranou nahoru do automatického podavače dokumentů.  
  
Další informace naleznete v tématu [Vkládání do skeneru](#) nebo [Vložení papíru do automatického podavače dokumentů](#).
2. Poklepejte na ikonu **HP Scan**. Tato ikona se nachází ve složce **HP** ve složce **Aplikace** v nejvyšší úrovni pevného disku.
3. Klikněte na tlačítko **Skenovat** a potvrďte skenovací zařízení a nastavení.
4. Dokončete snímání podle pokynů na obrazovce.
5. Jakmile naskenujete všechny stránky, vyberte v nabídce **Soubor** položku **Uložit**. Zobrazí se dialogové okno Uložit.
6. Vyberte typ upravitelného textu.

Jestliže chcete...	Postupujte takto
Extrahování pouze textu bez jakéhokoli formátování předlohy	V místní nabídce <b>Formát</b> vyberte možnost <b>TXT</b> .
Extrahování textu a části formátování předlohy	V místní nabídce <b>Formát</b> vyberte možnost <b>RTF</b> .
Extrahování textu a umožnění jeho prohledávání v prohlížečích formátu PDF	V místní nabídce <b>Formát</b> vyberte možnost <b>Prohledávatelný PDF</b> .

7. Klepněte na možnost **Save**.

## Tipy pro úspěšné kopírování a skenování

Pro úspěšné kopírování a skenování využijte následující tipy:

- Sklo a zadní stranu víka udržujte v čistotě. Skener interpretuje vše, co zachytí na skle, jako část obrázku.
- Vložte předlohu do levého zadního rohu skleněné plochy potištěnou stranou dolů.
- Pokud chcete vytvořit velkou kopii z malé předlohy, naskenujte předlohu do počítače, změňte velikost obrázku v aplikaci pro skenování a vytiskněte kopii tohoto zvětšeného obrázku.
- Pokud chcete upravit formát nebo rozlišení skenování, typ výstupu nebo souboru či jiné parametry, spusťte skenování prostřednictvím softwaru tiskárny.
- Aby nedošlo k zeslabení nebo vynechání skenovaného textu, nastavte v softwaru správný jas snímání.
- Pokud chcete skenovat dokument s několika stránkami pouze do jednoho souboru namísto do několika, nepoužívejte k zahájení skenování možnost [Skenovat](#) na displeji tiskárny, ale software tiskárny.

---

# 8 Fax

- [Nastavení faxu](#)
- [Nastavení faxu](#)
- [Odeslání faxu](#)
- [Příjem faxu](#)
- [Používání telefonního seznamu](#)
- [Použití protokolů](#)

## Nastavení faxu

- [Připojení faxu k telefonní lince](#)
- [Nastavení konfigurace faxu](#)
- [Nastavení aplikace HP Digital Fax](#)
- [Faxové programy, systémy a software](#)

### Připojení faxu k telefonní lince

- ▲ Připojte telefonní linku to portu faxu (1) na produktu a do telefonní zásuvky ve zdi.

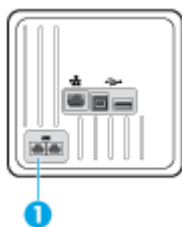

Produkt představuje analogové zařízení. Společnost HP doporučuje používat toto zařízení s vyhrazenou analogovou telefonní linkou. Pokud používáte digitální technologie, jako například DSL, PBX, ISDN nebo VoIP, nezapomeňte použít správné filtry a provést správnou konfiguraci digitálního nastavení. Další informace získáte u svého poskytovatele digitálních služeb.



**POZNÁMKA:** V některých zemích/oblastech může být nutný adaptér na telefonní kabel. Je dodáván s produktem.

## Nastavení konfigurace faxu

### Nastavení rychlosti faxu z ovládacího panelu



Nastavení faxu u tohoto zařízení můžete nakonfigurovat prostřednictvím ovládacího panelu nebo integrovaného webového serveru HP.

Ve Spojených státech a mnoha dalších zemích/oblastech je nastavení času, data a dalších údajů v záhlaví faxu, vyžadováno zákonem.



**POZNÁMKA:** Pokud k zadávání textu použijete ovládací panel nebo pokud zadáváte název pro klávesu bleskové volby, položky rychlé volby nebo položku skupinové volby, klepnutím na tlačítko **123** otevřete klávesnici, která obsahuje zvláštní znaky.

1. Otevřete konzoli ovládacího panelu (přetáhněte karty konzole v horní části libovolné obrazovky směrem dolů nebo klepněte na oblast konzole na úvodní obrazovce).
2. Na konzoli ovládacího panelu stiskněte tlačítko .
3. Stiskněte možnost **Předvolby**.
4. Datum a čas nastavíte tak, že klepněte na možnost **Datum a čas** a dále postupujete takto:

- Vyberte 12hodinový nebo 24hodinový formát. Poté pomocí klávesnice zadejte aktuální čas a klepněte na tlačítko **Dokončeno** .
  - Vyberte formát data. Poté pomocí klávesnice zadejte aktuální datum a klepněte na tlačítko **Dokončeno** .
5. Stisknutím ikony  se vrátíte do nabídky **Nastavení** .
  6. Výchozí velikost papíru nastavíte takto:
    - Klepněte na možnost **Správa zásobníku a papíru** a poté na možnost **Nastavení papíru**.
    - Klepněte na zásobník, který chcete použít, a poté klepnutím na možnost **Formát papíru** vyberte formát, který chcete použít jako výchozí.
  7. Stisknutím ikony  se vrátíte do nabídky **Nastavení** .
  8. Stiskněte možnost **Nastavení faxu** a poté možnost **Předvolby**.
  9. Zapněte **Automatická odpověď** klepnutím.
  10. Klepněte na možnost **Záhlaví faxu** a proveďte tyto kroky:
    - a. Pomocí klávesnice zadejte název společnosti nebo jiné identifikační údaje (maximálně 25 znaků). Pak klepněte na tlačítko **Dokončeno** .
    - b. Pomocí klávesnice na výzvu zadejte svoje jméno a faxové číslo (maximálně 20 znaků). Pak klepněte na tlačítko **Dokončeno** .

## Konfigurace nastavení faxu pomocí Průvodce nastavením digitálního faxu HP (Windows)

Pokud jste nedokončili proces nastavování faxu při instalaci softwaru, můžete jej kdykoli dokončit pomocí Průvodce nastavením digitálního faxu HP.

1. Spusťte nástroj HP Printer Assistant. Další informace naleznete v tématu [Otevření nástroje Asistent tisku HP](#).
2. Klikněte na kartu **Fax** a poté na možnost **Průvodce nastavením digitálního faxu**.
3. Nakonfigurujte nastavení faxu podle pokynů na obrazovce.

## Nastavení aplikace HP Digital Fax

K automatickému příjmu a ukládání faxů přímo do vašeho počítače použijte nástroj Digitální fax HP. Ušetříte tak papír i inkoust.

Přijaté faxy jsou ukládány ve formátu TIFF (Tagged Image File Format) nebo PDF (Portable Document Format).

Soubory jsou pojmenovávány následujícím způsobem: XXXX\_YYYYYYYY\_ZZZZZ.tif, kde X představuje informace o odesílateli, Y představuje datum a Z představuje čas přijetí faxu.



**POZNÁMKA:** Faxování do počítače je schopné přijímat pouze černobílé faxy. Barevné faxy tisknout nelze.

## Požadavky pro nástroj HP Digital Fax

- Cílová složka počítače musí být neustále dostupná. Faxy se nebudou ukládat, pokud je počítač v režimu spánku nebo hibernace.
- Papír musí být vložen do vstupního zásobníku. Další informace naleznete v tématu [Podporované formáty médií](#).

## Nastavení nástroje Digitální fax HP

### Nastavení nástroje Digitální fax HP (Windows)

1. Otevřete software tiskárny. Další informace naleznete v tématu [Otevření softwaru tiskárny \(Windows\)](#).
2. Klikněte na tlačítko **Tisk, skenování a kopírování** a poté na možnost **Průvodce nastavením digitálního faxu**.
3. Postupujte podle pokynů na obrazovce.

### Nastavení nástroje Digitální fax HP (OS X)

1. Spusťte nástroj HP Utility. Další informace naleznete v tématu [Otevření HP Utility](#).
2. Zvolte tiskárnu.
3. Klepněte na možnost **Archiv digitálního faxu** v části Nastavení faxu.

### Nastavení nástroje na serveru EWS

1. Otevřete server EWS. Další informace naleznete v tématu [Otevření serveru EWS](#).
2. Klikněte na kartu **Fax**.
3. Klikněte na možnost **Digitální fax HP** a poté na možnost **Profil digitálního faxu**.
4. V části **Digitální fax do síťové složky** nebo **Digitální fax do e-mailu** klikněte na možnost **Nastavit** a postupujte podle pokynů na obrazovce.

## Úprava nastavení nástroje Digitální fax HP

### Úprava nastavení nástroje Digitální fax HP (Windows)

1. Otevřete software tiskárny. Další informace naleznete v tématu [Otevření softwaru tiskárny \(Windows\)](#).
2. Klikněte na tlačítko **Tisk, skenování a kopírování** a poté na možnost **Průvodce nastavením digitálního faxu**.
3. Postupujte podle pokynů na obrazovce.

### Úprava nastavení nástroje Digitální fax HP (OS X)

1. Spusťte nástroj HP Utility. Další informace naleznete v tématu [Otevření HP Utility](#).
2. Zvolte tiskárnu.
3. Klepněte na možnost **Archiv digitálního faxu** v části Nastavení faxu.



## Úprava nastavení nástroje Digitální fax HP na serveru EWS

1. Otevřete server EWS. Další informace naleznete v tématu [Otevření serveru EWS](#).
2. Klikněte na kartu **Fax**.
3. Pokud se objeví dialogové okno **Přesměrování na zabezpečenou stránku**, postupujte podle pokynů na obrazovce a klikněte na tlačítko **OK**.
4. Klikněte na možnost **Digitální fax HP** a poté na možnost **Profil digitálního faxu**.
5. V části **Digitální fax do síťové složky** nebo **Digitální fax do e-mailu** klikněte na možnost **Nastavit** a postupujte podle pokynů na obrazovce.

## Vypnutí digitálního faxu HP

1. Otevřete konzoli ovládacího panelu (přetáhněte karty konzole v horní části libovolné obrazovky směrem dolů nebo klepněte na oblast konzole na úvodní obrazovce).
2. Na konzoli ovládacího panelu stiskněte tlačítko .
3. Stiskněte možnost **Nastavení faxu** a poté možnost **Předvolby**.
4. Klepněte na možnost **Digitální fax HP**.
5. Klepněte na možnost **Vypnout digitální fax HP** a poté na možnost **Ano**.

## Faxové programy, systémy a software

### Podporované faxové programy

Faxový program pro počítač, který je dodáván spolu s produktem, je jediný faxový program pro počítač, který s produktem funguje. Pokud chcete používat faxový program nainstalovaný na počítač v minulosti, použijte modem, který je již připojen k počítači – nebude fungovat prostřednictvím modemu produktu.

### Podporované telefonní služby – analogové

Produkt HP PageWide je analogové zařízení, které není kompatibilní s každým digitálním telefonním prostředím (není-li použit digitálně-analogový konvertor). Společnost HP nezaručuje, že produkt bude kompatibilní s digitálními prostředními ani s digitálně-analogovými konvertory.

### Alternativní telefonní služby – digitální

I když produkty společnosti HP nejsou primárně určeny k tomu, aby fungovaly na linkách DSL, PBX, ISDN či službách VoIP, budou fungovat při správném nastavení a vybavení.



**POZNÁMKA:** Společnost HP doporučuje prodiskutovat možnosti nastavení služeb DSL, PBX, ISDN a VoIP s poskytovatelem dané služby.

### DSL

DSL používá digitální technologii nad klasickými měděnými telefonními kabely. Tento produkt není s těmito digitálními signály přímo kompatibilní. Pokud je ale při instalaci DSL zadána správná konfigurace, signál lze oddělit, takže se část šířky pásma použije k přenosu analogového signálu (pro hlasové služby a fax) a zbývající šířka pásma slouží k přenosu digitálních dat.



**POZNÁMKA:** Ne všechny faxy jsou se službami DSL kompatibilní. Společnost HP nezaručuje, že produkt bude kompatibilní se všemi linkami či poskytovateli služby DSL.

Typický modem DSL používá filtr, který odděluje komunikaci modemu DSL s vyšší frekvencí od komunikace analogového modemu pro telefon a fax s nižší frekvencí. U analogových telefonů a analogových faxových produktů, které jsou připojeny k telefonní lince využívané modemem DSL, je často nutné použít filtr. Tento filtr obvykle poskytne poskytovatel služby DSL. Pro další informace či pomoc se obraťte na poskytovatele služby DSL.

## PBX

Produkt je analogové zařízení, které není kompatibilní ve všech telefonních prostředích. Pro funkci faxu mohou být potřeba digitálně-analogové filtry či konvertory. Pokud dojde v prostředí PBX k problémům s faxem, může být nutné požádat o pomoc poskytovatele služby PBX. Společnost HP nezaručuje, že produkt bude kompatibilní s digitálními prostředími ani s digitálně-analogovými konvertory.

Pro další informace a pomoc se obraťte na poskytovatele služby PBX.

## ISDN

Produkt je analogové zařízení, které není kompatibilní ve všech telefonních prostředích. Pro funkci faxu mohou být potřeba digitálně-analogové filtry či konvertory. Pokud dojde v prostředí ISDN k problémům s faxem, může být nutné požádat o pomoc poskytovatele služby ISDN. Společnost HP nezaručuje, že produkt bude kompatibilní s digitálními prostředími ISDN ani s digitálně-analogovými konvertory.

## VoIP

Služby VoIP (voice over internet protocol) často nejsou kompatibilní s faxovými zařízeními. Výjimkou jsou případy, kdy poskytovatel výslovně uvede, že podporuje služby fax over IP.

Pokud má produkt problémy s fungováním faxu na síti VoIP, ověřte, zda jsou všechny kabely a nastavení správné. Snížení nastavení rychlosti faxu může produktu umožnit posílat faxy prostřednictvím sítě VoIP.

Pokud poskytovatel služeb VoIP nabízí pro připojení režim „Pass through“, přinese to lepší výkonnost faxu na síti VoIP. Pokud poskytovatel přidal do linky „comfort noise“, výkonnost faxu zlepšíte, když tato funkce nebude povolena.

Pokud problémy s faxem přetrvávají, kontaktujte poskytovatele služby VoIP.



# Nastavení faxu

## Nastavení odeslání faxu

- [Nastavení pauz nebo signálů zavěšení](#)
- [Nastavení předvolby vytáčení](#)
- [Nastavení tónové nebo pulzní volby](#)
- [Nastavení automatické opakované volby a doby mezi opakovanými volbami](#)
- [Nastavení na světlejší či tmavší](#)
- [Nastavení výchozího rozlišení](#)
- [Použití šablon titulních stránek](#)

## Nastavení pauz nebo signálů zavěšení

Za faxová čísla, která vytáčíte, můžete vložit prodlevy. Při vytáčení mezinárodních telefonních čísel nebo při připojování k veřejné telefonní síti je často třeba zadat pauzu. Tyto symboly zobrazíte, když klepnete na znak \* na klávesnici.

Zvláštní symbol	Tlačítko	Popis
Pauza pro vyzvánění tón		Pomocí tlačítka <b>W</b> na klávesnici ovládacího panelu můžete zadat číslo faxu. Tento znak způsobí, že produkt před vytočením zbývajících částí telefonního čísla počká na vyzváněcí tón.
Signál zavěšení		Pomocí tlačítka <b>R</b> na klávesnici ovládacího panelu můžete zadat číslo faxu. Tento znak způsobí, že produkt vloží signál zavěšení.

## Nastavení předvolby vytáčení

Předvolba je číslo nebo skupina čísel, která se automaticky přidávají na počátek každého faxového čísla, které zadáte na ovládacím panelu nebo v softwaru. Maximální počet znaků předvolby je 50.

Výchozí nastavení je **Vypnuto**. Může být vhodné toto nastavení zapnout a přidávat předvolbu, například když máte vytáčet číslo jako 9 pro telefonní linku mimo telefonní systém vaší společnosti. Když je toto nastavení aktivní, můžete ručním vytáčením vytáčet faxová čísla bez předvolby.

1. Otevřete konzoli ovládacího panelu (přetáhněte karty konzole v horní části libovolné obrazovky směrem dolů nebo klepněte na oblast konzole na úvodní obrazovce).
2. Na konzoli ovládacího panelu stiskněte tlačítko .
3. Stiskněte možnost **Nastavení faxu** a poté možnost **Předvolby**.
4. Funkci zapnete klepnutím na tlačítko **Předvolba vytáčení**.
5. Pomocí klávesnice zadejte předvolbu a klepněte na tlačítko **Dokončeno**. Můžete použít čísla, pauzy a symboly vytáčení.

## Nastavení tónové nebo pulzní volby

Pomocí tohoto postupu nastavte u produktu režim tónové volby nebo pulzní volby. Výchozí nastavení je Tónová. Toto nastavení neměňte, pokud nevíte, zda může telefonní linka používat tónovou volbu.



**POZNÁMKA:** Možnost pulsní volby není dostupná ve všech zemích či oblastech.

1. Otevřete konzoli ovládacího panelu (přetáhněte karty konzole v horní části libovolné obrazovky směrem dolů nebo klepněte na oblast konzole na úvodní obrazovce).
2. Na konzoli ovládacího panelu stiskněte tlačítko .
3. Stiskněte možnost **Nastavení faxu** a poté možnost **Předvolby**.
4. Klepněte na možnost **Druh vytáčení** a poté na možnost **Tónová** nebo **Pulzní**.

## Nastavení automatické opakované volby a doby mezi opakovanými volbami

Pokud produkt nedokázal odeslat fax, protože přijímající faxový přístroj neodpověděl nebo byl obsazen, produkt se pokusí volbu opakovat podle nastavení opakování při obsazení, opakování při nedostupnosti a opakování při problému s připojením.

### Nastavení opakování při obsazení

Pokud je tato volba zapnuta, produkt automaticky opakuje volbu v případě, že je příjemce obsazen. Výchozí tovární nastavení opakování při obsazení je **Svítil**.

1. Otevřete konzoli ovládacího panelu (přetáhněte karty konzole v horní části libovolné obrazovky směrem dolů nebo klepněte na oblast konzole na úvodní obrazovce).
2. Na konzoli ovládacího panelu stiskněte tlačítko .
3. Stiskněte možnost **Nastavení faxu** a poté možnost **Předvolby**.
4. Klepněte na možnost **Automatická opakov. volba** a pak klepnutím zapněte možnost **Opakovat při obsazeno**.

### Nastavení opakování při nedostupnosti

Pokud je tato volba zapnuta, produkt automaticky opakuje volbu v případě, že příjemce neodpovídá. Výchozí tovární nastavení opakování při nedostupnosti je **Vypnuto**.

1. Otevřete konzoli ovládacího panelu (přetáhněte karty konzole v horní části libovolné obrazovky směrem dolů nebo klepněte na oblast konzole na úvodní obrazovce).
2. Na konzoli ovládacího panelu stiskněte tlačítko .
3. Stiskněte možnost **Nastavení faxu** a poté možnost **Předvolby**.
4. Klepněte na možnost **Automatická opakov. volba** a pak klepnutím zapněte možnost **Opět. vyt. při nedost..**

### Nastavení opakování při problému s připojením

Pokud je tato volba zapnuta, produkt automaticky opakuje volbu v případě, že došlo k nějakému problému s připojením. Výchozí tovární nastavení opakování při problému s připojením je **Svítil**.



**POZNÁMKA:** Funkce opakovaného vytáčení při problému s připojením je k dispozici pouze při využití funkcí Skenovat a faxovat, Odeslat fax později nebo Rozesílání faxu.

1. Otevřete konzoli ovládacího panelu (přetáhněte karty konzole v horní části libovolné obrazovky směrem dolu nebo klepněte na oblast konzole na úvodní obrazovce).
2. Na konzoli ovládacího panelu stiskněte tlačítko .
3. Stiskněte možnost **Nastavení faxu** a poté možnost **Předvolby**.
4. Klepněte na možnost **Automatická opak. volba** a pak klepnutím zapněte možnost **Opak. volba - prob. s připojením**.

## Nastavení na světlejší či tmavší

Toto nastavení ovlivňuje světlost a tmavost odchozího faxu při jeho odesílání.

Výchozí nastavení světlosti a tmavosti je obvykle používáno u položek, které jsou odesílány faxem. Ve výchozím nastavení je jezdec nastaven na střed.

1. Na ovládacím panelu klepněte na složku aplikace označenou **Fax**.
2. Na displeji klepněte na ikonu **Odeslat** a postupujte podle pokynů na obrazovce.
3. Na klávesnici stiskněte tlačítko .
4. Klepněte na možnost **Světlejší/Tmavší** a posuvníkem zvýšte nebo snižte jas.

## Nastavení výchozího rozlišení



**POZNÁMKA:** Zvýšení rozlišení zvýší velikost faxu. Větší faxy prodlužují dobu odesílání a mohou překročit dostupnou kapacitu paměti v produktu.

Tímto postupem změníte výchozí nastavení pro všechny faxové úlohy na jedno z následujících nastavení:

- **Standardní:** Toto nastavení nabízí nejnižší kvalitu a nejrychlejší přenos.
- **Jemné:** Toto nastavení nabízí vyšší kvalitu rozlišení než možnost **Standardní**, což je obvykle vhodné pro textové dokumenty.
- **Velmi jemné:** Toto nastavení je vhodné používat u dokumentů obsahujících text i obrázky. Doba přenosu je delší než u nastavení **Jemné**.
- **Fotografie:** Toto nastavení je vhodné používat u dokumentů obsahujících obrázky.

Výchozí tovární nastavení rozlišení je **Jemné**.

## Nastavení výchozí tiskárny

1. Na ovládacím panelu klepněte na složku aplikace označenou **Fax**.
2. Na displeji klepněte na ikonu **Odeslat** a postupujte podle pokynů na obrazovce.
3. Na klávesnici stiskněte tlačítko .
4. Klepněte na možnost **Rozlišení** a poté na jednu z nabízených možností.

## Použití šablon titulních stránek

V softwaru Digitální fax HP je k dispozici několik šablon titulních stránek obchodních a osobních faxů.



**POZNÁMKA:** Šablony titulních stránek nemůžete měnit, ale můžete upravit pole v šablonách.

## Nastavení příjmu faxu

- [Nastavení předávání faxů](#)
- [Blokování nebo odblokování faxových čísel](#)
- [Nastavení počtu zazvonění před odpovědí](#)
- [Nastavení rozlišovacího vyzvánění](#)
- [Použití automatického zmenšení příchozích faxů](#)
- [Nastavení hlasitosti faxu](#)
- [Razítkování přijatých faxů](#)

## Nastavení předávání faxů

Produkt lze nastavit tak, aby přijaté faxy předával na jiné číslo faxu. Když je fax doručen na produkt, je uložen v paměti. Produkt pak vytočí faxové číslo, které jste zadali, a fax odešle. Pokud produkt nemůže odeslat fax kvůli chybě (například pokud je číslo obsazené) a opakované pokusy o vytočení jsou neúspěšné, produkt daný fax vytiskne.

Pokud se produktu při přijímání faxu zaplní paměť, ukončí přijímání faxu a předá dál pouze stránky a části stránek, které byly uloženy v paměti.

Když používáte funkci předávání faxů, faxy musí přijímat produkt, ne počítač, a režim odpovědi musí být nastaven na **Automatický**.

1. Otevřete konzoli ovládacího panelu (přetáhněte karty konzole v horní části libovolné obrazovky směrem dolů nebo klepněte na oblast konzole na úvodní obrazovce).
2. Na konzoli ovládacího panelu stiskněte tlačítko .
3. Stiskněte možnost **Nastavení faxu** a poté možnost **Předvolby**.
4. Klepněte na možnost **Předávání faxů** a poté buď na **Zap. (tisk a předání)**, nebo **Zap. (předání)**.
5. Pomocí klávesnice zadejte faxové číslo, kam se mají faxy předávat, a klepněte na tlačítko **Dokončeno**.

## Blokování nebo odblokování faxových čísel





**POZNÁMKA:** Blokování faxování je podporováno pouze v případech, že je podporována funkce ID volajícího.

Pokud nechcete přijímat faxy od určitých lidí nebo firem, můžete pomocí ovládacího panelu zablokovat až 30 faxových čísel. Když zablokujete faxové číslo a někdo z tohoto čísla vám pošle fax, displej ovládacího panelu ukáže, že dané číslo je zablokované, fax se nevytiskne a fax se neuloží do paměti. Faxy ze zablokovaných čísel se zobrazí v protokolu činností faxu s označením „zrušeno“. Blokovaná faxová čísla můžete odblokovat jednotlivě nebo všechna najednou.



**POZNÁMKA:** Odesílatel blokováného faxu není o selhání doručení faxu informován.

1. Otevřete konzoli ovládacího panelu (přetáhněte karty konzole v horní části libovolné obrazovky směrem dolů nebo klepněte na oblast konzole na úvodní obrazovce).
2. Na konzoli ovládacího panelu stiskněte tlačítko .
3. Stiskněte možnost **Nastavení faxu** a poté možnost **Předvolby**.
4. Stiskněte možnost **Blokování nežádoucích faxů** a poté stiskněte tlačítko .
5. Pomocí klávesnice zadejte číslo faxu, které chcete blokovat, a klepněte na tlačítko **Přidat**.

## Nastavení počtu zazvonění před odpovědí

Když je režim odpovědi nastaven na **Automatický**, nastavení počtu zazvonění před odpovědí u produktu určuje, kolikrát telefon zazvoní, než produkt odpoví na příchozí hovor.

Je-li zařízení připojeno k telefonní lince určené k příjmu faxu i telefonních hovorů (sdílená linka) a vybavené telefonním záznamníkem, může být v některých případech nutné počet zazvonění změnit. Počet zazvonění musí být u tohoto zařízení vyšší než u telefonního záznamníku. Díky tomu může telefonní záznamník v případě hlasového volání přijmout příchozí hovor a zaznamenat zprávu. Na hovor tak odpoví nejdříve telefonní záznamník. Detekuje-li zařízení v příchozím hovoru faxové signály, automaticky hovor převezme.

Výchozí nastavení zazvonění před odpovědí je pět pro všechny země/oblasti.

Pomocí následující tabulky zjistíte, jaký počet zazvonění před odpovědí použít.

Typ telefonní linky	Doporučené nastavení zazvonění před odpovědí
Vyhrazená faxová linka (přijímá pouze faxové hovory)	Nastavte na počet zazvonění v rozsahu uvedeném na displeji ovládacího panelu. (Minimální a maximální počet povolených zazvonění se v jednotlivých zemích/oblastech liší.)
Jedna linka se dvěma samostatnými čísly a vzorcem vyzvánění	Jedno nebo dvě zazvonění (Pokud máte záznamník nebo hlasovou poštu v počítači pro jiné telefonní číslo, zkontrolujte, zda je produkt nastaven na větší počet zazvonění než záznamník. Pomocí funkce rozlišovacího vyzvánění také můžete rozlišovat mezi hlasovými a faxovými hovory.)
Sdílená linky (přijímající faxy i hlasové hovory) pouze s připojeným telefonem	Pět a více zazvonění.
Sdílená linka (přijímající faxy i hlasové hovory) s připojeným záznamníkem nebo hlasovou poštou v počítači	0 dvě zazvonění více než záznamník nebo hlasová pošta v počítači.

## Nastavení počtu zazvonění před odpovědí

1. Otevřete konzoli ovládacího panelu (přetáhněte karty konzole v horní části libovolné obrazovky směrem dolů nebo klepněte na oblast konzole na úvodní obrazovce).
2. Na konzoli ovládacího panelu stiskněte tlačítko .
3. Stiskněte možnost **Nastavení faxu** a poté možnost **Předvolby**.
4. Stiskněte **Zvonění před odpovědí**.
5. Nastavte počet zazvonění a poté stiskněte **Dokončeno**.

## Nastavení rozlišovacího vyzvánění

Některé místní telefonní společnosti nabízejí službu vzorec vyzvánění neboli rozlišovací vyzvánění. Tato služba vám umožňuje mít na jedné lince více než jedno telefonní číslo. Každé telefonní číslo má jedinečný vzorec vyzvánění, takže můžete odpovídat na hlasové hovory a produkt může odpovídat na faxové hovory.

Pokud si u telefonní společnosti platíte službu vzorec vyzvánění, musíte produkt nastavit tak, aby odpovídal na správný typ zvonění. Jedinečné vzorce vyzvánění nepodporují všechny země/oblasti. Kontaktujte telefonní společnost, zda je tato služba dostupná ve vaší zemi/oblasti.



**POZNÁMKA:** Pokud nemáte službu vzorec vyzvánění a změníte nastavení vzorce vyzvánění na jiné než výchozí (Všechna standardní zvonění), je možné, že produkt nebude moci přijímat faxy.

Nastavení je následující:

- **Zjištění typu vyzvánění:** Vypnutí nebo zapnutí funkce zařízení pro zjišťování typu vyzvánění.
- **Všechna standardní zvonění:** Zařízení odpovídá na všechna volání na telefonní lince.
- **Jednoduchý:** Zařízení odpovídá na všechna volání s jednoduchým vyzváněcím tónem.
- **Zdvojený:** Zařízení odpovídá na všechna volání se zdvojeným vyzváněcím tónem.
- **Ztrojený:** Zařízení odpovídá na všechna volání se ztrojeným vyzváněcím tónem.
- **Zdvojený a ztrojený:** Zařízení odpovídá na všechna volání se zdvojeným nebo ztrojeným vyzváněcím tónem.

## Nastavení rozlišovacího vyzvánění

1. Otevřete konzoli ovládacího panelu (přetáhněte karty konzole v horní části libovolné obrazovky směrem dolů nebo klepněte na oblast konzole na úvodní obrazovce).
2. Na konzoli ovládacího panelu stiskněte tlačítko .
3. Stiskněte možnost **Nastavení faxu** a poté možnost **Předvolby**.
4. Klepněte na možnost **Rozlišovací vyzvánění**, na tlačítko **Ano** a poté na název požadované možnosti.

## Použití automatického zmenšení příchozích faxů

Výchozí nastavení automatického zmenšení příchozích faxů určené výrobcem má hodnotu **Svítlí**.

Funkci automatického zmenšení může být vhodné zapnout také v případě, že používáte razítkování. Přijaté faxy se tak mírně zmenší a nedojde k rozdělení stránek příchozího faxu na dvě stránky v důsledku přidání razítka stránky.



**POZNÁMKA:** Zkontrolujte, zda nastavení výchozí velikosti papíru odpovídá formátu papíru v zásobníku.

1. Otevřete konzoli ovládacího panelu (přetáhněte karty konzole v horní části libovolné obrazovky směrem dolů nebo klepněte na oblast konzole na úvodní obrazovce).
2. Na konzoli ovládacího panelu stiskněte tlačítko .
3. Stiskněte možnost **Nastavení faxu** a poté možnost **Předvolby**.
4. Klepněte na funkci **Automatické zmenšení** a zapněte ji.



## Nastavení hlasitosti faxu

Hlasitost zvuků faxu lze ovládat z ovládacího panelu zařízení.

## Razítkování přijatých faxů

Produkt vytiskne identifikační údaje odesílatele nacházející se v horní části každého přijatého faxu. Příchozí faxy také můžete razítkovat vlastními informacemi záhlaví a potvrdit tak datum a čas přijetí faxu. Ve výchozím nastavení je razítkování při příjmu nastaveno na Vypnuto.



**POZNÁMKA:** Tato možnost se vztahuje pouze na přijaté faxy, které produkt tiskne.

Zapnutí funkce razítkování při příjmu může zvýšit velikost stránky a způsobit, že produkt vytiskne i druhou stránku.

1. Otevřete konzoli ovládacího panelu (přetáhněte karty konzole v horní části libovolné obrazovky směrem dolů nebo klepněte na oblast konzole na úvodní obrazovce).
2. Na konzoli ovládacího panelu stiskněte tlačítko .
3. Stiskněte možnost [Nastavení faxu](#) a poté možnost [Předvolby](#).
4. K zapnutí nebo vypnutí použijte možnost [Razítkování](#).

## Odeslání faxu

- [Odeslání faxu z ovládacího panelu](#)
- [Použití rychlých voleb a skupinových voleb](#)
- [Odeslání standardního faxu z počítače](#)
- [Odeslání faxu pomocí softwaru](#)
- [Odeslání faxu pomocí monitorovaného vytáčení](#)
- [Odeslání faxu z paměti tiskárny](#)

### Odeslání faxu z ovládacího panelu



1. Položte předlohu potištěnou stranou dolů na sklo skeneru nebo potištěnou stranou nahoru do automatického podavače dokumentů.

Další informace naleznete v tématu [Vkládání do skeneru](#) nebo [Vložení papíru do automatického podavače dokumentů](#).

2. Na ovládacím panelu klepněte na složku aplikace označenou **Fax**.
3. Proveďte jeden z následujících kroků:
  - Pokud chcete fax odeslat okamžitě, na displeji klepněte na ikonu **Odeslat** a postupujte podle pokynů na obrazovce.
  - Pokud chcete fax odeslat později, klepněte na ikonu **Odeslat později** a podle pokynů na obrazovce nastavte čas odeslání faxu.
4. Pomocí klávesnice zadejte číslo faxu.
5. Stiskněte tlačítko **Černobíle** nebo **Barevně**.

## Použití rychlých voleb a skupinových voleb

Další informace o rychlých volbách naleznete v tématu [Používání telefonního seznamu](#).

1. Položte předlohu potištěnou stranou dolů na sklo skeneru nebo potištěnou stranou nahoru do automatického podavače dokumentů.  
  
Další informace naleznete v tématu [Vkládání do skeneru](#) nebo [Vložení papíru do automatického podavače dokumentů](#).
2. Na ovládacím panelu klepněte na složku aplikace označenou **Fax**.
3. Proveďte jeden z následujících kroků:
  - Pokud chcete fax odeslat okamžitě, na displeji klepněte na ikonu **Odeslat** a postupujte podle pokynů na obrazovce.
  - Pokud chcete fax odeslat později, klepněte na ikonu **Odeslat později** a podle pokynů na obrazovce nastavte čas odeslání faxu.
4. Na klávesnici stiskněte tlačítko  a proveďte jeden z následujících kroků:
  - U individuální rychlé volby stiskněte tlačítko .
  - U skupinové rychlé volby stiskněte tlačítko .
5. Klepněte na název individuálního nebo skupinového záznamu, který chcete použít, a klepněte na tlačítko **Vybrat**.
6. Stiskněte tlačítko **Černobíle** nebo **Barevně**.

## Odeslání standardního faxu z počítače

Dokument můžete odeslat z počítače jako fax, aniž byste jej tiskli a kopii faxovali z tiskárny.

 **POZNÁMKA:** Faxy odeslané z počítače tímto způsobem využívají faxové připojení tiskárny namísto internetového připojení nebo modemu počítače. Zajistěte proto, aby byla tiskárna připojena k funkční telefonní lince a aby správně fungovala a byla správně nastavena funkce faxování.

Tuto funkci můžete využít až po instalaci softwaru tiskárny pomocí instalačního programu staženého z webové stránky [123.hp.com/pagewide](http://123.hp.com/pagewide) (doporučeno) nebo dodávaného se softwarem HP spolu s tiskárnou.

### Postup odeslání standardního faxu z počítače (Windows)

1. Otevřete na počítači dokument, který chcete faxovat.
2. V nabídce **Soubor** u používaného programu klikněte na tlačítko **Tisk**.
3. Ze seznamu **Název** vyberte tiskárnu, která v názvu obsahuje slovo „**fax**“.
4. Pokud potřebujete změnit nastavení (např. orientaci, pořadí stránek nebo počet stránek na list), klikněte na tlačítko nebo odkaz, který otevírá dialogové okno **Vlastnosti** .  
  
V závislosti na příslušné softwarové aplikaci se toto tlačítko může nazývat **Vlastnosti** , **Možnosti** , **Nastavení tiskárny** , **Vlastnosti tiskárny** , **Tiskárna** nebo **Nastavit předvolby** .
5. Pokud jste změnili některá nastavení, klikněte na tlačítko **OK** .

6. Klikněte na položku **Tisk** nebo **OK**.
7. Zadejte číslo faxu a jiné údaje o příjemci, změňte další požadovaná nastavení faxu (např. zda má být dokument odeslán jako černobílý nebo barevný fax) a poté klikněte na možnost **Odeslat fax**. Tiskárna začne vytáčet faxové číslo a faxovat dokument.

### Postup odeslání standardního faxu z počítače (OS X)

1. Otevřete na počítači dokument, který chcete faxovat.
2. V nabídce **Soubor** u používaného programu klikněte na tlačítko **Tisk**.
3. Vyberte tiskárnu, která má v názvu „**(Fax)**“.
4. V místní nabídce vyberte možnost **Informace o faxu**.



**POZNÁMKA:** Pokud se místní nabídka neobjeví, klikněte na trojúhelník vedle položky **Výběr tiskárny**.

5. Do dostupných polí zadejte číslo faxu a další informace.



**TIP:** Chcete-li odeslat barevný fax, vyberte v místní nabídce položku **Možnosti faxu** a poté klikněte na položku **Barva**.

6. Podle potřeby vyberte další možnosti faxu a kliknutím na tlačítko **Fax** zahajte vytáčení faxového čísla a faxování dokumentu.

## Odeslání faxu pomocí softwaru

Následující informace obsahují základní pokyny k odesílání faxů pomocí softwaru dodávaného spolu s produktem. Všechna další témata související se softwarem obsahuje nápověda k softwaru, kterou otevřete pomocí nabídky **Nápověda** v softwaru.

Elektronické dokumenty můžete faxovat z počítače, pokud jsou splněny následující podmínky.

- Produkt je připojen přímo k počítači nebo k síti, k níž je připojen počítač.
- V počítači je nainstalován software k produktu.
- Operační systém počítače je podporován produktem.

### Odeslání faxu ze softwaru

1. Spustíte nástroj HP Printer Assistant. Další informace naleznete v tématu [Otevření nástroje Asistent tisku HP](#).
2. Na kartě **Tiskárna, skener a fax** klikněte na kartu **Fax**.
3. Kliknutím na ikonu **Odeslat fax** otevřete software faxu.
4. Položte předlohu potištěnou stranou dolů na sklo skeneru nebo potištěnou stranou nahoru do automatického podavače dokumentů.

Další informace naleznete v tématu [Vkládání do skeneru](#) nebo [Vložení papíru do automatického podavače dokumentů](#).

5. Zadejte příjemce nebo jej přidejte z adresáře.

6. Klikněte na tlačítko **Přidat úvodní stranu** a poté kliknutím příkaz **Přidat sken** naskenujte dokument na skleněné ploše a přidejte jej to faxové úlohy.
7. Kliknutím na tlačítko **Odeslat fax** fax odešlete.

## Odeslání faxu pomocí monitorovaného vytáčení

Při odeslání faxu pomocí monitorovaného vytáčení uslyšíte z reproduktorů tiskárny tóny volby, telefonické výzvy a další zvuky. Můžete tak reagovat na výzvy během vytáčení a ovládat rychlost vytáčení.



 **POZNÁMKA:** Hlasitost musí být zapnuta, jinak vytáčecí tón neuslyšíte.

 **TIP:** Pokud používáte telefonní kartu a nezadáte dostatečně rychle kód PIN, může tiskárna začít vysílat faxový signál příliš brzy a služba telefonní karty pak kód PIN nerozpozná. Pro takový případ můžete kód PIN telefonní karty uložit do kontaktu v telefonním seznamu.

1. Položte předlohu potištěnou stranou dolů na sklo skeneru nebo potištěnou stranou nahoru do automatického podavače dokumentů.

Další informace naleznete v tématu [Vkládání do skeneru](#) nebo [Vložení papíru do automatického podavače dokumentů](#).

2. Na ovládacím panelu klepněte na složku aplikace označenou **Fax**.
3. Na displeji klepněte na ikonu **Odeslat** a postupujte podle pokynů na obrazovce.
4. Stiskněte tlačítko **Černobíle** nebo **Barevně**.
5. Jakmile uslyšíte oznamovací tón, zadejte číslo pomocí klávesnice na ovládacím panelu tiskárny.
6. Postupujte podle pokynů, které se zobrazí.

 **TIP:** Pokud k odeslání faxu používáte telefonní kartu a kód PIN máte uložený jako kontakt telefonního seznamu, můžete po zobrazení výzvy k zadání kódu PIN stisknout tlačítko  a použít tak uložený kód PIN z kontaktu telefonního seznamu.

Fax se odešle, když přijímající faxový přístroj odpoví.

## Odeslání faxu z paměti tiskárny

Můžete naskenovat černobílý fax do paměti a poté odeslat fax z paměti. Tato funkce se hodí, když je faxové číslo, na které chcete fax odeslat, obsazené nebo dočasně nedostupné. Tiskárna skenuje originály do paměti a odešle je, jakmile je schopna se spojit s faxem adresáta. Poté, co tiskárna naskenuje všechny stránky do paměti, můžete předlohy ze zásobníku podavače dokumentů nebo skleněné plochy skeneru odstranit.

 **POZNÁMKA:** Z paměti můžete poslat pouze černobílé faxy.

### Zapnutí metody Skenovat a faxovat

1. Otevřete konzoli ovládacího panelu (přetáhněte karty konzole v horní části libovolné obrazovky směrem dolů nebo klepněte na oblast konzole na úvodní obrazovce).
2. Na konzoli ovládacího panelu stiskněte tlačítko .
3. Stiskněte možnost **Nastavení faxu** a poté možnost **Předvolby**.
4. Stisknutím položky **Skenovat a faxovat** zapněte tuto funkci.

## Odeslání faxu z paměti tiskárny

1. Ujistěte se, že je zapnuta funkce Skenovat a faxovat.
2. Položte předlohu potištěnou stranou dolů na sklo skeneru nebo potištěnou stranou nahoru do automatického podavače dokumentů.

Další informace naleznete v tématu [Vkládání do skeneru](#) nebo [Vložení papíru do automatického podavače dokumentů](#).

3. Na ovládacím panelu klepněte na složku aplikace označenou Fax.
4. Na displeji klepněte na ikonu Odeslat a postupujte podle pokynů na obrazovce.
5. Pomocí klávesnice zadejte číslo faxu nebo je vyberte z adresáře.
6. Stiskněte tlačítko Černobíle nebo Barevně.

Tiskárna naskenuje předlohy do paměti a odešle fax, jakmile bude faxový přístroj příjemce dostupný.

## Příjem faxu

- [Příjem faxu ručně](#)
- [Paměť faxu](#)

### Příjem faxu ručně

Pokud právě telefonujete, může vám osoba, se kterou mluvíte, poslat fax, aniž by se přerušilo telefonické spojení. Můžete zvednout sluchátko a hovořit, nebo poslouchat faxové tóny.

Faxy můžete přijímat ručně prostřednictvím telefonu, který je přímo připojen k portu pro fax na zadní straně produktu.

1. Zkontrolujte, že je tiskárna zapnuta a v hlavním zásobníku je vložen papír.
2. Ze zásobníku automatického podavače vyjměte všechny předlohy.
3. Proveďte jeden z následujících kroků:
  - Nastavte možnost **Počet zazvonění před odpovědí** na vyšší hodnotu, která vám umožní odpovědět na příchozí volání dříve než zařízení.
  - Vypněte nastavení **Automatická odpověď**, aby tiskárna automaticky neodpovídala na příchozí volání.
4. Pokud právě hovoříte s příjemcem faxu, sdělte mu, aby na svém faxovém přístroji stiskl tlačítko **Úvodní pokyny**.
5. Když uslyšíte faxové signály z odesílajícího faxu, klepněte na složku aplikace **Fax** na ovládacím panelu.
6. Stiskněte možnost **Odeslat a přijmout** a potom možnost **Přijmout nyní**.
7. Když tiskárna začne přijímat fax, můžete telefon zavěsit nebo zůstat na lince. Telefonní linka je během přenosu faxu tichá.

### Paměť faxu

Paměť NAND slouží k ochraně před ztrátou dat, pokud dojde k výpadku napájení. Paměť NAND dokáže uchovávat data bez napájení celé roky.

Zařízení umožňuje uložit přibližně 10 MB dat. To je přibližně 500 černobílých stran formátu A4 při standardním rozlišení (platí pro standardní testovací obrazový vzor ITU-T Test Image č. 1). Složitější stránky nebo vyšší rozlišení budou vyžadovat více času a více paměti.

### Dotisk faxu

1. Na ovládacím panelu klepněte na složku aplikace označenou **Fax**.
2. Stiskněte možnost **Dotisk**.
3. Vyberte položku faxu, kterou chcete znovu vytisknout.

### Odstranění faxů z paměti

Tento postup použijte v případě, že k zařízení mají přístup i jiné osoby, které by se mohly pokusit znovu vytisknout faxy s důvěrnými informacemi uložené v paměti.

---

**UPOZORNĚNÍ:** Kromě vyprázdnění paměti pro opakovaný tisk tento postup odstraní i případné faxy, které se zrovna odesílají, neodeslané faxy, které čekají na opakované vytáčení, faxy, jejichž odeslání je naplánováno do budoucna, a faxy, které nebyly vytištěny či předány dál.

---



1. Otevřete konzoli ovládacího panelu (přetáhněte karty konzole v horní části libovolné obrazovky směrem dolů nebo klepněte na oblast konzole na úvodní obrazovce).
2. Na konzoli ovládacího panelu stiskněte tlačítko .
3. Stiskněte možnost [Nastavení faxu](#) a poté stiskněte položku [Nástroje](#).
4. Stiskněte možnost [Smazat protokoly faxu / paměť](#).





## Používání telefonního seznamu

Podle potřeby můžete uložit často volaná faxová čísla (až 75 položek), a to buď jako samostatná faxová čísla, nebo ostatní faxová čísla z adresáře.



### Vytvoření a úpravy jednotlivých položek rychlé volby

1. Na ovládacím panelu klepněte na složku aplikace označenou **Fax**.
2. Na displeji klepněte na ikonu **Odeslat** a postupujte podle pokynů na obrazovce.
3. Na klávesnici klepněte na možnost  a poté možnost .
4. Stiskněte položku **Dokončeno**, zadejte název kontaktu a stiskněte tlačítko .
5. Zadejte číslo faxu a stiskněte tlačítko **Dokončeno**.
6. Stiskněte tlačítko **Přidat**.

### Vytváření a úpravy položek skupinové volby

1. Vytvořte jednotlivou položku pro každé faxové číslo, které chcete mít ve skupině. (Další informace naleznete v tématu [Vytvoření a úpravy jednotlivých položek rychlé volby](#).)
2. Na ovládacím panelu klepněte na složku aplikace označenou **Fax**.
3. Na displeji klepněte na ikonu **Odeslat** a postupujte podle pokynů na obrazovce.
4. Na klávesnici klepněte na možnost  a poté možnost .
5. Klepněte na položku , zadejte název skupiny a klepněte na tlačítko **Dokončeno**.
6. Klepněte na možnost **Počet členů**, vyberte jednotlivé položky, které chcete přidat do skupiny, a klepněte na tlačítko **Vybrat**.
7. Stiskněte tlačítko **Vytvořit**.

### Odstranění položek rychlé volby

1. Na ovládacím panelu klepněte na složku aplikace označenou **Fax**.
2. Na displeji klepněte na ikonu **Odeslat** a postupujte podle pokynů na obrazovce.
3. Na klávesnici klepněte na možnost  a poté možnost .
4. Klepněte na možnost  a poté na položku, kterou chcete odstranit.
5. Klepněte na tlačítko **odstranit** a poté na možnost **Ano**.

## Použití protokolů

Tiskárnu lze nastavit tak, aby se ke každému přijatému či odeslanému faxu automaticky vytiskly protokoly o chybách a potvrzení. V případě potřeby lze protokoly také vytisknout ručně. Tyto protokoly obsahují užitečné informace o tiskárně.

Ve výchozím nastavení vytiskne tiskárna protokol pouze v tom případě, že nastaly potíže s odesíláním nebo příjmem faxu. Po každé transakci se na displeji ovládacího panelu krátce zobrazí hlášení s potvrzením, že byl fax úspěšně odeslán.



### POZNÁMKA:

- Pokud jsou zprávy nečitelné, můžete zkontrolovat odhadované hladiny inkoustu na ovládacím panelu softwaru HP. Další informace naleznete v tématu [Kontrola odhadované hladiny inkoustu](#).
- Upozornění a ukazatele hladiny inkoustu poskytují pouze přibližné údaje a slouží pouze k plánování. Pokud se vám zobrazí varovná zpráva, že je v tiskárně málo inkoustu, zvažte přípravu náhradní tiskové kazety, abyste se vyhnuli možným zdržením tisku. Kazety není nutné vyměňovat, dokud k tomu nebudete vyzváni.
- Ujistěte se, že jsou tiskové hlavy a kazety v dobrém stavu a řádně vloženy.

Tato část obsahuje následující témata:

- [Tisk protokolů potvrzení faxů](#)
- [Tisk chybových protokolů faxů](#)
- [Tisk a zobrazení protokolu faxů](#)
- [Vymazání protokolu faxu](#)
- [Tisk podrobností poslední faxové transakce](#)
- [Tisk Protokolu ID volajících](#)
- [Zobrazení Historie volání](#)

## Tisk protokolů potvrzení faxů

Při odeslání faxu nebo při odeslání či přijetí jakéhokoli faxu je možné vytisknout potvrzení o příjmu. Výchozím nastavením je hodnota **Zapnuto (odeslání faxu)**. Pokud je tato funkce vypnuta, na ovládacím panelu se po každém odeslání nebo přijetí faxu zobrazí potvrzující zpráva.

### Zapnutí potvrzení faxu

1. Na ovládacím panelu klepněte na složku aplikace označenou **Fax**.
2. Na displeji klepněte na ikonu **Nastavení faxu**.
3. Stiskněte tlačítko **Protokoly** a poté stiskněte tlačítko **Potvrzení faxu**.
4. Stisknutím vyberte jednu z následujících možností:

Nastavení	Popis
Vyp.	Netiskne při úspěšném odesílání a přijímání faxů žádné potvrzení. Toto je výchozí nastavení.

Nastavení	Popis
Zapnuto (Odeslat fax)	Vytiskne potvrzení faxu při každém odeslaném faxu.
Zapnuto (Přijmout fax)	Vytiskne potvrzení faxu při každém přijatém faxu.
Zapnuto (odeslání a příjem faxu)	Vytiskne potvrzení faxu při každém odeslaném a přijatém faxu.

### Pokud chcete mít v protokolu obrázek faxu

1. Na ovládacím panelu klepněte na složku aplikace označenou **Fax**.
2. Na displeji klepněte na ikonu **Nastavení faxu**.
3. Stiskněte tlačítko **Protokoly** a poté stiskněte tlačítko **Potvrzení faxu**.
4. Když klepnete na tlačítko **Zapnuto (Odeslat fax)**, zpráva bude obsahovat obrázky pouze odeslaných faxů. Jestliže vyberete možnost **Zapnuto (odeslání a příjem faxu)**, zpráva bude obsahovat obrázky odeslaných i přijatých faxů.
5. Stiskněte možnost **Potvrzení faxu s obrázkem**.

### Tisk chybových protokolů faxů

Tiskárnu lze konfigurovat tak, aby se automaticky vytiskl protokol, dojde-li během přenosu nebo příjmu k chybě.

1. Na ovládacím panelu klepněte na složku aplikace označenou **Fax**.
2. Na displeji klepněte na ikonu **Nastavení faxu**.
3. Stiskněte možnost **Protokoly** a poté možnost **Zprávy o chybách faxu**.
4. Stisknutím vyberte jednu z následujících možností.

Nastavení	Popis
Zapnuto (Odeslat fax)	Vytiskne se, kdykoli dojde k chybě přenosu. Toto je výchozí nastavení.
Zapnuto (Přijmout fax)	Vytiskne se kdykoli dojde k chybě příjmu.
Zapnuto (odeslání a příjem faxu)	Vytiskne se, kdykoli dojde k chybě faxu.
Vyp.	Nebudou se tisknout žádné chybové protokoly faxování.

### Tisk a zobrazení protokolu faxů

Můžete vytisknout protokol faxů přijatých a odeslaných tiskárnou.

1. Otevřete konzoli ovládacího panelu (přetáhněte karty konzole v horní části libovolné obrazovky směrem dolů nebo klepněte na oblast konzole na úvodní obrazovce).
2. Na konzoli ovládacího panelu stiskněte tlačítko .
3. Klepněte na možnost **Protokoly faxu** a proveďte jeden z následujících kroků:

- U odeslaných faxů klepněte na možnost [Protokoly pro odeslané faxy](#).
  - U přijatých faxů klepněte na možnost [Protokoly pro přijaté faxy](#).
4. Stisknutím možnosti [Protokol tisku](#) zahájíte tisk.

## Vymazání protokolu faxu

Vymazáním protokolu faxu také odstraníte všechny faxy uložené v paměti.

1. Na ovládacím panelu klepněte na složku aplikace označenou [Fax](#).
2. Na displeji klepněte na ikonu [Nastavení faxu](#).
3. Vyberte možnost [Nástroje](#) a stiskněte tlačítko [Protokoly/Paměť](#).

## Tisk podrobností poslední faxové transakce

Funkce Protokol poslední transakce vytiskne podrobnosti o poslední faxové transakci. Podrobnosti zahrnují faxové číslo, počet stránek a stav faxu.

1. Na ovládacím panelu klepněte na složku aplikace označenou [Fax](#).
2. Na displeji klepněte na ikonu [Nastavení faxu](#).
3. Klepněte na možnost [Protokoly](#) a poté na možnost [Tisk protokolů faxu](#).
4. Stiskněte možnost [Protokol poslední transakce](#).
5. Stisknutím možnosti [Tisk](#) zahájíte tisk.

## Tisk Protokolu ID volajících

Seznam faxových čísel ID volajících si můžete vytisknout.



1. Na ovládacím panelu klepněte na složku aplikace označenou [Fax](#).
2. Na displeji klepněte na ikonu [Nastavení faxu](#).
3. Klepněte na možnost [Protokoly](#) a poté na možnost [Tisk protokolů faxu](#).
4. Klepněte na možnost [Protokol ID volajících](#) a poté na tlačítko [Tisk](#).

## Zobrazení Historie volání

Je možné zobrazit seznam všech volání z tiskárny.



**POZNÁMKA:** Historii volání není možné vytisknout.

1. Na ovládacím panelu klepněte na složku aplikace označenou [Fax](#).
2. Na displeji klepněte na ikonu [Nastavení faxu](#).
3. Na klávesnici klepněte na možnost  a poté možnost .

---

# 9 Řešení problémů

- [Kontrolní seznam řešení problémů](#)
- [Informační stránka](#)
- [Výchozí nastavení od výrobce](#)
- [Čistící procesy](#)
- [Problémy s uvíznutím nebo nesprávným podáním papíru](#)
- [Problémy s kazetami](#)
- [Problémy s tiskem](#)
- [Problémy se skenováním](#)
- [Problémy s faxováním](#)
- [Problémy s připojením](#)
- [Problémy s bezdrátovou sítí](#)
- [Problémy se softwarem produktu \(Windows\)](#)
- [Problémy se softwarem produktu \(OS X\)](#)

# Kontrolní seznam řešení problémů

Při pokusu o řešení problému s produktem postupujte podle těchto kroků.

- [Zkontrolujte, zda je napájení produktu zapnuté](#)
- [Podívejte se, zda na ovládacím panelu není chybové hlášení](#)
- [Vyzkoušejte funkci tisku](#)
- [Vyzkoušejte funkci kopírování](#)
- [Vyzkoušejte funkci odesílání faxu](#)
- [Vyzkoušejte funkci přijímání faxu](#)
- [Pokuste se odeslat tiskovou úlohu z počítače](#)
- [Vyzkoušejte funkcionalitu USB tisku ihned po zapojení](#)
- [Faktory ovlivňující výkonnost produktu](#)

## Zkontrolujte, zda je napájení produktu zapnuté

1. Pokud tlačítko napájení nesvítí, stiskněte je a produkt zapněte.
2. Pokud to vypadá, že tlačítko napájení nefunguje, zkontrolujte, zda je napájecí kabel připojen k produktu i elektrické zásuvce.
3. Pokud produkt pořád není napájen, zkontrolujte zdroj napájení připojením kabelu napájení k jiné elektrické zásuvce.

## Podívejte se, zda na ovládacím panelu není chybové hlášení

Ovládací panel by měl ukazovat stav Připraveno. Pokud se zobrazí chybové hlášení, vyřešte danou chybu.

## Vyzkoušejte funkci tisku

1. Otevřete konzoli ovládacího panelu (přetáhněte karty konzole v horní části libovolné obrazovky směrem dolů nebo klepněte na oblast konzole na úvodní obrazovce).
2. Na konzoli ovládacího panelu stiskněte tlačítko .
3. Klepněte na možnost **Protokoly** a poté klepnutím na možnost **Zpráva o stavu tiskárny** vytiskněte zkušební stránku.
4. Pokud se zpráva nevytiskne, zkontrolujte, zda je do zásobníku vložen papír, a podívejte se na ovládací panel, zda v produktu neuvízl papír.



**POZNÁMKA:** Papír v zásobníku musí splňovat specifikace pro tento produkt.

## Vyzkoušejte funkci kopírování

1. Vložte stránku Stav tiskárny do podavače dokumentů a vytvořte kopii. Pokud se podavač dokumentů papír nepodává plynule, může být nutné vyčistit válce a oddělovací podložku podavače dokumentů. Papír musí splňovat specifikace pro tento produkt.
2. Vložte stránku Stav tiskárny na skleněnou plochu a vytvořte kopii.
3. Pokud je kvalita tisku na kopírovaných stránkách nepřijatelná, vyčistěte sklo skeneru a malý proužek skla.

## Vyzkoušejte funkci odesílání faxu

1. Na ovládacím panelu klepněte na složku aplikace označenou **Fax**.
2. Na displeji klepněte na ikonu **Nastavení faxu**.
3. Klepněte na možnost **Nástroje** a poté možnost **Spustit test faxu**.

## Vyzkoušejte funkci přijímání faxu

1. Na ovládacím panelu klepněte na složku aplikace označenou **Fax**.
2. Na displeji klepněte na ikonu **Nastavení faxu**.
3. Klepněte na možnost **Nástroje** a poté možnost **Spustit test faxu**.
4. Pomocí jiného zařízení odešlete na produkt fax.
5. Zkontrolujte a obnovte nastavení faxu v produktu.

## Pokuste se odeslat tiskovou úlohu z počítače

1. Z textového editoru odešlete na produkt tiskovou úlohu.
2. Pokud se úloha nevytiskne, zkontrolujte, že máte vybráný správný ovladač tiskárny.
3. Odinstalujte a opět nainstalujte software produktu.

## Vyzkoušejte funkcionality USB tisku ihned po zapojení

1. Vložte dokument PDF nebo fotografii JPEG na jednotku USB flash a vložte ji do slotu v přední části produktu.
2. Otevře se nabídka **Možnosti paměťového zařízení**. Zkuste vytisknout dokument nebo fotografii.
3. Pokud nejsou uvedeny žádné dokumenty, vyzkoušejte jiný typ jednotky USB flash.

## Faktory ovlivňující výkonnost produktu

Dobu tisku úlohy ovlivňuje několik faktorů:

- Softwarový program, který používáte, a jeho nastavení
- Použití speciálního papíru (např. silný papír nebo papír vlastního formátu)
- Doba, po kterou produkt úlohu zpracovává a stahuje

- Složitost a velikost grafiky
- Rychlost používaného počítače
- Připojení pomocí USB nebo síťové připojení
- Zda produkt tiskne barevně nebo černobíle
- Typ jednotky USB, pokud ji používáte



# Informační stránka

Informační stránky jsou uloženy v paměti produktu. Tyto stránky pomáhají s diagnostikou a řešením problémů s produktem.

 **POZNÁMKA:** Pokud nebyl při instalaci správně nastaven jazyk produktu, můžete jej nastavit ručně, aby se informační stránky tiskly v jednom z podporovaných jazyků. Jazyk změníte pomocí nabídky **Předvolby** v nabídce **Nastavení** na ovládacím panelu nebo pomocí serveru HP EWS.

1. Otevřete konzoli ovládacího panelu (přetáhněte karty konzole v horní části libovolné obrazovky směrem dolů nebo klepněte na oblast konzole na úvodní obrazovce).
2. Na konzoli ovládacího panelu stiskněte tlačítko .
3. Stiskem možnosti **Protokoly** otevřete nabídku.
4. Vyberte název zprávy, kterou chcete vytisknout.

Položka nabídky	Popis
Hlášení o stavu tiskárny	Vytiskne stav kazety. Zahrnuje následující informace: <ul style="list-style-type: none"><li>• Odhadovaný podíl zbývající životnosti kazety</li></ul> <p><b>POZNÁMKA:</b> Upozornění a ukazatele hladiny inkoustu poskytují pouze přibližné údaje a slouží pouze k plánování. Pokud se vám zobrazí varovná zpráva, že je v tiskárně málo inkoustu, zvažte přípravu náhradní tiskové kazety, abyste se vyhnuli možným zdržením tisku. Kazety není nutné vyměňovat, dokud k tomu nebudete vyzváni.</p> <ul style="list-style-type: none"><li>• Přibližný počet zbývajících stran</li><li>• Číslo dílů kazet HP</li><li>• Počet vytištěných stran</li><li>• Informace o objednávání nových kazet HP a recyklaci použitých kazet HP</li></ul>
Protokol kvality tisku	Vytiskne stránku, která pomáhá s řešením problémů s kvalitou tisku.
Protokol testu přístupu k internetu	Ukazuje aktuální nastavení konfigurace a diagnostické výsledky pro místní síť, bránu, DNS, proxy a testový server. Toto hlášení pomůže s řešením problémů s přístupem na web.
Stránka využití	Ukazuje počet všech formátů papíru, které prošly produktem; uvádí, zda byly černobílé nebo barevné, jednostranné nebo oboustranné, a udává počet stránek. Toto hlášení je užitečné v případě, že chcete porovnat smluvní fakturační prohlášení.
Stránka s konfigurací sítě	Zobrazuje stav: <ul style="list-style-type: none"><li>• Konfigurace sítě</li><li>• Aktivní funkce</li><li>• Informace o protokolech TCP/IP a SNMP</li><li>• Statistiky sítě</li><li>• Konfigurace bezdrátové sítě (pouze bezdrátové modely)</li></ul>
Chybový protokol	Umožňuje vytisknout záznam chyb a dalších událostí, ke kterým během používání produktu došlo.

Položka nabídky	Popis
Hlášení faxu	<ul style="list-style-type: none"> <li>• <b>Potvrzení faxu:</b> Nastaví, zda zařízení po úspěšné faxové úloze vytiskne sestavu potvrzení.</li> <li>• <b>Protokol chyb faxu:</b> Nastaví, zda zařízení po neúspěšné faxové úloze vytiskne hlášení.</li> <li>• <b>Poslední transakce:</b> Vytiskne podrobnou zprávu o poslední operaci faxu, buď odeslání, nebo přijetí faxu.</li> <li>• <b>Protokoly faxu:</b> Protokol faxové služby vytiskne posledních 40 položek protokolu faxu.</li> <li>• <b>Seznam rychlé volby</b></li> <li>• <b>Protokol ID volajících:</b> Umožňuje vytisknout seznam všech telefonních čísel příchozích faxů.</li> <li>• <b>Protokol blokových faxových čísel:</b> Vytiskne seznam telefonních čísel, pro které je zablokováno zaslání faxů na toto zařízení.</li> </ul>
Seznam písem PCL	Vytiskne seznam všech instalovaných písem PCL
Seznam písem PCL6	Vytiskne seznam všech instalovaných písem PCL6
Seznam písem PS	Vytiskne seznam všech nainstalovaných písem PS

## Výchozí nastavení od výrobce

**UPOZORNĚNÍ:** Obnovení výchozího nastavení od výrobce vrátí veškeré nastavení produktu a sítě na výchozí hodnoty od výrobce. Odstraní rovněž název záhlaví faxu, telefonní číslo a veškeré faxy uložené v paměti produktu. Tato funkce také vymaže adresář faxu a odstraní veškeré stránky uložené v paměti. Součástí tohoto postupu je i automatický restart produktu.

1. Otevřete konzoli ovládacího panelu (přetáhněte karty konzole v horní části libovolné obrazovky směrem dolů nebo klepněte na oblast konzole na úvodní obrazovce).
2. Na konzoli ovládacího panelu stiskněte tlačítko .
3. Klepněte na možnost **Údržba tiskárny** a poté **Obnovit**.
4. Klepněte na položku **Obnovit tovární nastavení** a poté stiskněte možnost **Pokračovat**.  
Produkt se automaticky restartuje.

# Čistící procesy

- [Vyčistěte tiskovou hlavu](#)
- [Vyčistěte sklo skeneru a skleněnou podložku](#)
- [Vyčistěte odebírací válce podavače dokumentů a oddělovací podložku](#)
- [Vyčistěte dotykovou obrazovku](#)

## Vyčistěte tiskovou hlavu

Během tisku se uvnitř zařízení mohou hromadit částičky papíru, prachu a inkoustu. Časem mohou tyto částičky způsobovat problémy s kvalitou tisku, například skvrny nebo rozmazávání.

Produkt se automaticky udržuje a spouští čistící procesy, které mohou většinu těchto problémů napravit.

U problémů, které produkt automaticky vyřešit nedokáže, vyčistěte tiskovou hlavu pomocí následujícího postupu.

 **POZNÁMKA:** Tento postup čistí tiskovou hlavu pomocí inkoustu. Tento postup používejte pouze k nápravě problémů s kvalitou tisku. Nepoužívejte jej pro pravidelnou údržbu.

 **TIP:** Řádné vypínání produktu pomocí tlačítka napájení na přední straně pomáhá chránit tiskovou hlavu před zanesením a vznikem problémů s kvalitou tisku.

1. Otevřete konzoli ovládacího panelu (přetáhněte karty konzole v horní části libovolné obrazovky směrem dolů nebo klepněte na oblast konzole na úvodní obrazovce).
2. Na konzoli ovládacího panelu stiskněte tlačítko .
3. Klepnutím na položku **Údržba tiskárny** zobrazíte seznam čisticích procesů a procesů zarovnání.
4. Klepněte na možnost **Vyčistit tiskovou hlavu 1** a postupujte podle pokynů na ovládacím panelu. V případě potřeby vložte papír do vyžadovaného zásobníku.

Zařízením pomalu projde jedna stránka. Po dokončení procesu stránku vyhod'te.

5. Pokud tisková hlava stále není čistá, klepněte na možnost **Vyčistit tiskovou hlavu 2** a postupujte podle pokynů na ovládacím panelu. Pokud to nepomůže, pokračujte dalším čisticím procesem. Pokud je to nutné, pokračujte v seznamu čisticích procesů.

Zařízením pomalu projde jedna stránka. Po dokončení procesu stránku vyhod'te.

## Vyčistěte sklo skeneru a skleněnou podložku

Na skle skeneru a bílém plastovém pozadí se časem shromažďují smítka prachu, která mohou ovlivnit výkon. Pomocí následujícího postupu vyčistěte sklo skeneru a bílé plastové pozadí.

1. Vypněte produkt a odpojte z něj napájecí kabel.
2. Otevřete víko skeneru.
3. Vyčistěte sklo skeneru a bílé plastové pozadí jemným hadříkem nebo houbičkou namočenými v neabrazivním čisticím prostředku na sklo.

---

**UPOZORNĚNÍ:** Na žádnou část produktu nepoužívejte brusiva, benzen, amoniak, etylen ani tetrachlormetan, jelikož by mohly produkt poškodit. Kapaliny neaplikujte přímo na sklo skeneru ani skleněnou podložku, mohly by prosáknout do produktu a poškodit jej.

---

4. Skleněnou plochu a bílé plastové pozadí osušte a vyleštete semišovým hadříkem nebo buničínovým tamponem, aby na nich nezůstaly skvrny.
5. Znovu zapojte napájecí kabel do produktu a produkt zapněte.

## Vyčistěte odebírací válce podavače dokumentů a oddělovací podložku

Pokud má podavač dokumentů problémy s manipulací s papírem, jako je uvíznutí papíru nebo podávání více stránek najednou, vyčistěte válce podavače dokumentů a oddělovací podložku.

1. Otevřete kryt podavače dokumentů.

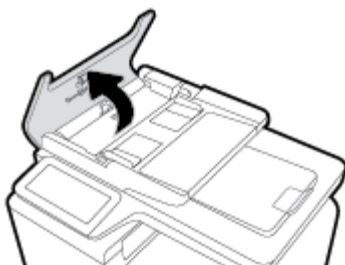

2. Vlhkým hadříkem nepouštějícím vlákna z odebíracích válců i oddělovací podložky odstraňte nečistoty.

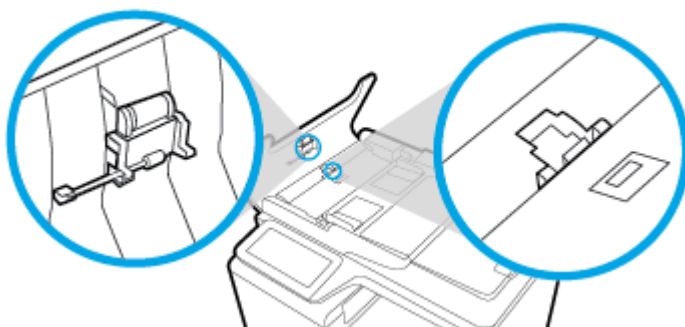

3. Zavřete víko podavače dokumentů.

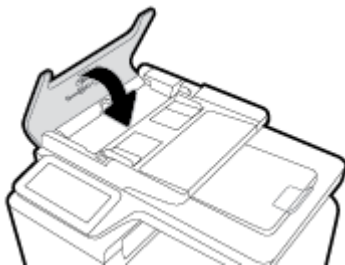

## Vyčistěte dotykovou obrazovku

Dotykovou obrazovku je třeba vyčistit pokaždé, když je nutné odstranit otisky prstů nebo prach. Jemně ji otřete čistým hadříkem nepouštějícím vlákna navlhčeným vodou.

---

**UPOZORNĚNÍ:** Používejte pouze vodu. Rozpouštědla či čisticí přípravky mohou poškodit dotykovou obrazovku. Vodu nenalévejte ani nerozprašujte přímo na dotykovou obrazovku.

---

## Problémy s uvíznutím nebo nesprávným podáním papíru

Problémy s manipulací s papírem se pokuste vyřešit těmito postupy.

### Produkt si nepodává papír

Pokud si produkt nepodává papír ze zásobníku, zkuste tato řešení.

1. Produkt otevřete a odstraňte případné uvíznuté listy papíru.
2. Vložte do zásobníku správný formát papíru pro danou úlohu.
3. Zkontrolujte, zda jsou vodítka papíru nastavena správně na daný formát papíru. Zarovnejte vodítka se značkami formátu papíru na dně zásobníku.
4. Vyjměte stoh papíru ze zásobníku, ohněte jej, otočte jej o 180 stupňů a převraťte jej. *Neprofukujte papír.* Vraťte stoh papíru do zásobníku.
5. Na ovládacím panelu se podívejte, zda produkt vyčkává na vaše potvrzení ručního vložení papíru do zásobníku 1 (víceúčelového zásobníku na levé straně produktu). Vložte papír a pokračujte.

### Produkt si podává více listů papíru najednou

Pokud si produkt podává ze zásobníku více listů najednou, zkuste tato řešení.

1. Vyjměte stoh papíru ze zásobníku, ohněte jej, otočte jej o 180 stupňů a převraťte jej. *Neprofukujte papír.* Vraťte stoh papíru do zásobníku.
2. Používejte pouze papír, který vyhovuje specifikacím stanoveným pro tento produkt společností HP.
3. Používejte papír, který není zvrásněný, zvlněný nebo poškozený. Je-li to nutné, použijte papír z jiné hromádky. Ujistěte se, že veškerý papír v zásobníku je stejného typu a formátu.
4. Ověřte, zda není zásobník přeplněný. Pokud je, vyjměte ze zásobníku celý stoh papíru, vyrovnejte jej a vraťte do zásobníku pouze jeho část.  
  
I když není zásobník přeplněn, zkuste použít nižší stoh média, například polovinu.
5. Zkontrolujte, zda jsou vodítka papíru nastavena správně na daný formát papíru. Zarovnejte vodítka se značkami formátu papíru na dně zásobníku.
6. Tiskněte z jiného zásobníku.

### Předcházení uvíznutím papíru

Jestliže chcete snížit frekvenci uvíznutí papíru, zkuste tato řešení.

1. Používejte pouze papír, který vyhovuje specifikacím stanoveným pro tento produkt společností HP. Nedoporučujeme papír s nízkou gramáží a krátkým vláknem.
2. Používejte papír, který není zvrásněný, zvlněný nebo poškozený. Je-li to nutné, použijte papír z jiné hromádky.
3. Používejte papír, na který se ještě netisklo či nekopírovalo.

4. Ověřte, zda není zásobník přeplněný. Pokud je, vyjměte ze zásobníku celý stoh papíru, vyrovnejte jej a vraťte do zásobníku pouze jeho část.
5. Zkontrolujte, zda jsou vodítka papíru nastavena správně na daný formát papíru. Nastavte vodítka, aby se stohu papíru dotýkala, ale neohýbala jej.
6. Přesvědčte se, zda je zásobník úplně zasunutý do produktu.
7. Jestliže tisknete na silný či děrovaný papír nebo papír s reliéfem, použijte zásobník 1 (víceúčelový zásobník na levé straně tiskárny) a listy vkládejte postupně jeden po druhém.

## Odstranění uvíznutého média

- [Místa uvíznutí](#)
- [Odstranění uvíznutého média z podavače dokumentů](#)
- [Odstranění papíru uvíznutého v zásobníku 1 \(víceúčelový zásobník\)](#)
- [Odstranění uvíznutého papíru v zásobníku 2](#)
- [Odstranění uvíznutého papíru z volitelného zásobníku 3](#)
- [Odstranění uvíznutí v levých dvířkách](#)
- [Odstranění uvíznutí ve výstupní přihrádce](#)
- [Odstranění uvíznutých médií z duplexní jednotky](#)



**POZNÁMKA:** Nejlepších výsledků dosáhnete, když před odstraňováním uvíznutého papíru produkt vypnete.

## Místa uvíznutí

K uvíznutí může dojít na těchto místech:

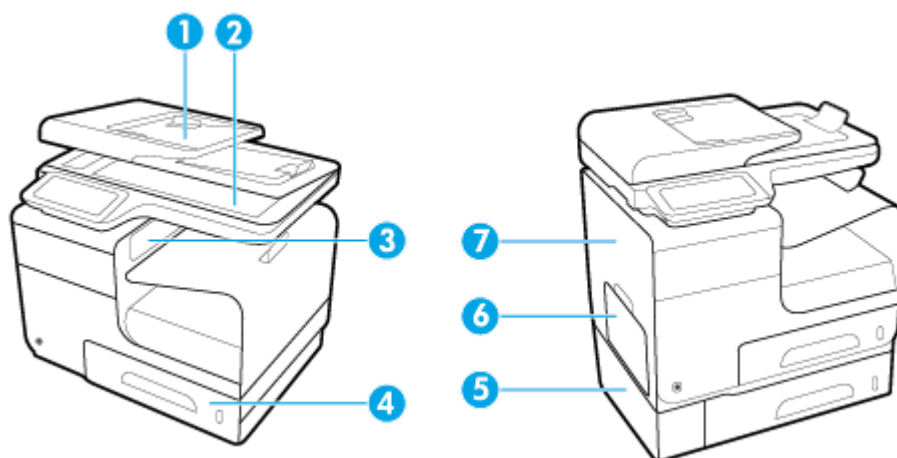

1	Automatický podavač dokumentů
2	Skener
3	Výstupní přihrádka
4	Zásobník 2
5	Volitelný zásobník 3 a levá dvířka pro přístup k uvíznutému papíru
6	Zásobník 1
7	Levá dvířka

Po odstranění uvíznutého média mohou v zařízení zůstat stopy inkoustu. Tento problém by měl být odstraněn po vytisknutí několika stránek.

## Odstranění uvíznutého média z podavače dokumentů

1. Otevřete kryt podavače dokumentů.

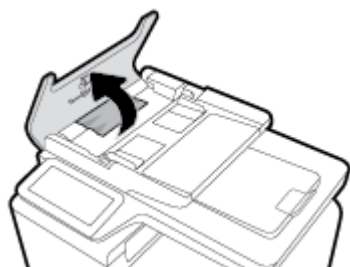

2. Zvedněte válcový mechanismus podavače dokumentů a jemně vytáhněte uvíznutý papír.

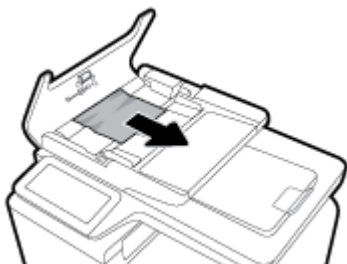

3. Zavřete kryt podavače dokumentů.

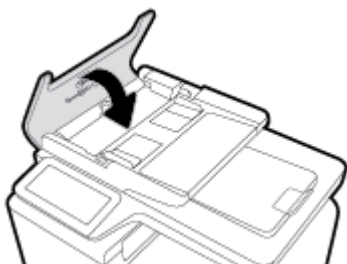

4. Otevřete víko skeneru. Pokud papír uvízl za bílým zadním plastovým krytem, jemně vytáhněte.

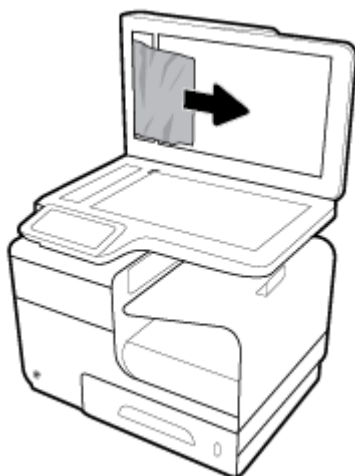

### Odstranění papíru uvíznutého v zásobníku 1 (víceúčelový zásobník)

- ▲ Jestliže je uvíznutý papír viditelný a v zásobníku 1 snadno dostupný, vyjměte jej.

 **POZNÁMKA:** Pokud se list roztrhne, před obnovením tisku zkontrolujte, zda byly všechny útržky odstraněny.





## Odstranění uvíznutého papíru v zásobníku 2

1. Zásobník 2 otevřete vytažením směrem ven a odjištěním pojistky v jeho zadní levé části.

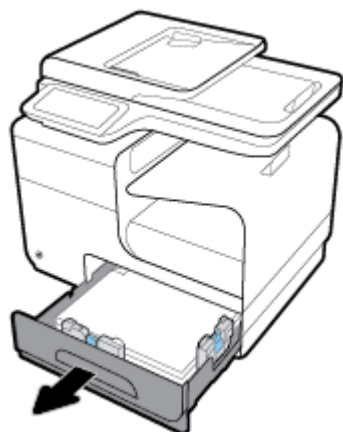

2. Uvíznutý papír odstraňte jeho vytažením směrem vpravo a ven ze zařízení.

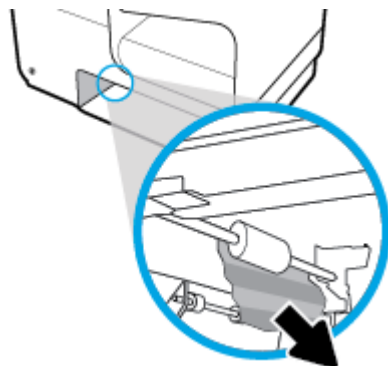

3. Zavřete zásobník 2.

 **POZNÁMKA:** Zavřete zásobník zatlačením ve střední části nebo rovnoměrným tlakem na obě jeho strany. Netlačte na něj pouze z jedné strany.



## Odstranění uvíznutého papíru z volitelného zásobníku 3

1. Otevřete zásobník 3.

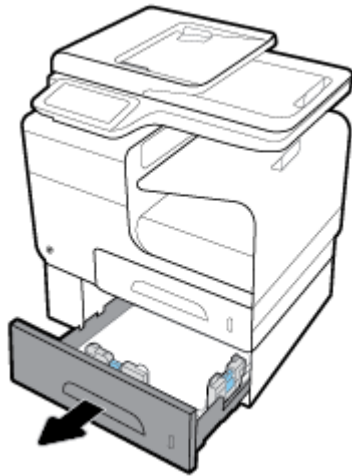

2. Uvíznutý papír odstraňte jeho vytažením směrem vpravo a ven ze zařízení.

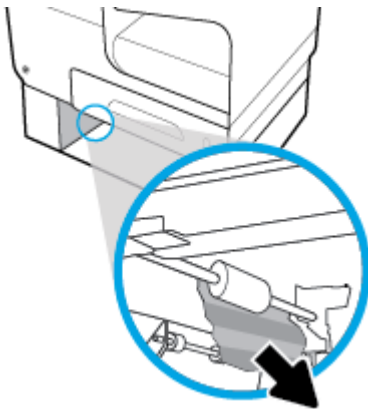

3. Pokud uvíznutý papír nelze ze zásobníku odstranit, pokuste se jej odstranit prostřednictvím levých dvířek zásobníku 3.

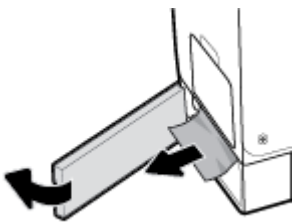

4. Zavřete zásobník 3.

 **POZNÁMKA:** Zavřete zásobník zatlačením ve střední části nebo rovnoměrným tlakem na obě jeho strany. Netlačte na něj pouze z jedné strany.

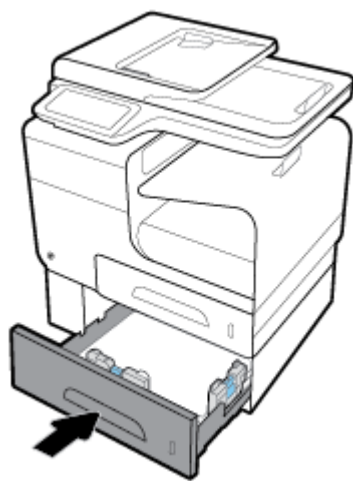

## Odstranění uvíznutí v levých dvířkách

1. Otevřete levá dvířka.

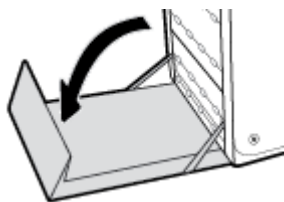

2. Opatrně vyjměte veškerý viditelný papír z oblasti válečků a cílové oblasti.

 **POZNÁMKA:** Pokud se list roztrhne, před obnovením tisku zkontrolujte, zda byly všechny útržky odstraněny. K odstranění útržků nepoužívejte ostré objekty.

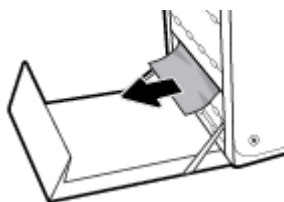

3. Zavřete levá dvířka.

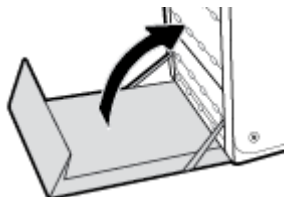

## Odstranění uvíznutí ve výstupní přihrádce

1. Zkontrolujte, zda není v oblasti výstupní přihrádky uvíznutý papír.
2. Odstraňte všechna viditelná média.

 **POZNÁMKA:** Pokud se papír natrhl nebo roztrhl, odstraňte všechny kusy a pokračujte v tisku.



3. Zprávu odstraníte tak, že otevřete a pak zavřete levá dvířka.

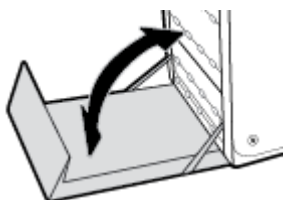

## Odstranění uvíznutých médií z duplexní jednotky

1. Otevřete levá dvířka.

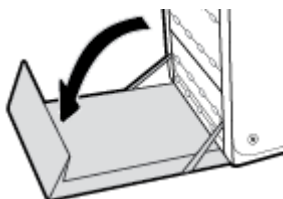

2. Oběma rukama vytáhněte duplexní jednotku. Duplexní jednotku položte vzpřímeně na kus papíru, aby nedošlo k rozlítí inkoustu.

**UPOZORNĚNÍ:** Při vytahování duplexní jednotky se vyhněte přímému kontaktu s černým válcem, aby vám inkoust nezašpinil pokožku či oblečení.

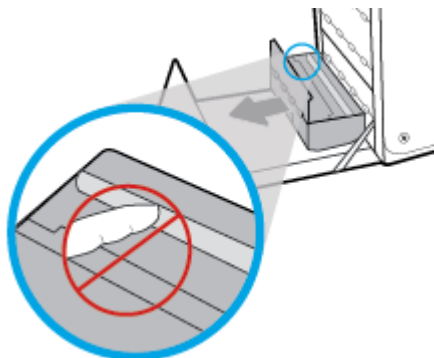

3. Ztlačení na zelený výstupek desku snižte. Zařízení se následně pokusí vložit list papíru skrze oblast pro tisk. Pokud se list nebude sám pohybovat, může být zapotřebí za něj opatrně zatáhnout. List vytáhněte.

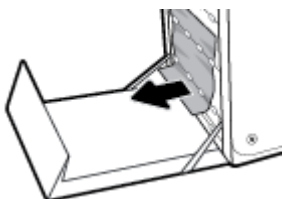

4. Zvedněte zelený výstupek a uveďte tak desku zpět do provozní polohy.

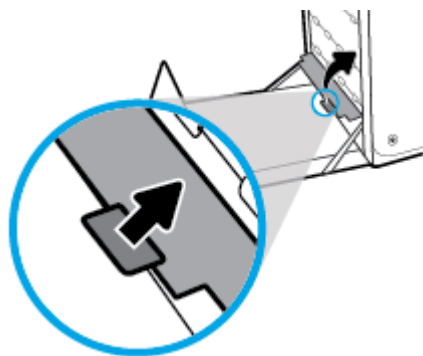

5. Znovu nasadte jednotku pro oboustranný tisk.

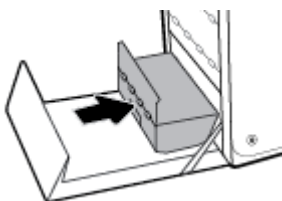

6. Zavřete levá dvířka.

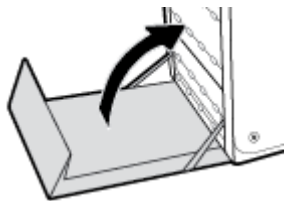

# Problémy s kazetami

## Doplněné nebo recyklované kazety

Společnost HP nedoporučuje použití nového nebo recyklovaného spotřebního materiálu od jiných výrobců. Vzhledem k tomu, že nejde o originální výrobky, nemůže společnost HP ovlivnit jejich konstrukci ani kontrolovat jejich kvalitu. Pokud používáte naplněnou nebo recyklovanou kazetu a nejste spokojeni s kvalitou tisku, vyměňte tuto kazetu za originální tiskovou kazetu HP.

 **POZNÁMKA:** Při výměně neoriginální kazety za originální kazetu HP může tisková hlava i nadále obsahovat část neoriginálního inkoustu. Nově vložená originální kazeta HP se začne používat až po vyčerpání tohoto inkoustu z tiskové hlavy. Až do vyčerpání neoriginální kazety bude ovlivněna kvalita tisku.

## Interpretace zpráv ovládacího panelu týkajících se kazet

### [Barva]: Nainstalována použitá kazeta

#### Popis

Byla vložena nebo přesunuta použitá, ale originální barevná kazeta HP.

#### Doporučený zásah

Vložili jste sice použitou, ale originální kazetu HP. Není vyžadována žádná akce.

### Byl vložen padělek nebo použitá [barva] kazeta

#### Popis

Původní inkoust HP v této kazetě byl vyčerpán.

#### Doporučený zásah

Klepnutím na tlačítko OK pokračujte v tisku nebo kazetu vyměňte za originální kazetu HP.

### Instalujte [barva] kazetu

#### Popis

Tato zpráva se může zobrazit během prvotního nastavení produktu a později po dokončení tohoto prvotního nastavení produktu.

Jestliže se zpráva zobrazí během prvotního nastavení, znamená to, že po zavření dvířek nebyla nainstalována jedna z barevných kazet. Při chybějící kazetě nebude zařízení tisknout.

Pokud se tato zpráva zobrazí po úvodní instalaci produktu, znamená to, že kazeta chybí nebo že byla vložena, ale je poškozená.

#### Doporučený zásah

Nainstalujte nebo vyměňte uvedenou barevnou kazetu.

### Jsou instalovány kazety jiného výrobce

#### Popis

Není třeba podnikat žádné kroky, jedná se pouze o informaci.

### **Doporučený zásah**

Není třeba podnikat žádné kroky, jedná se pouze o informaci.

Společnost HP ale nedoporučuje použití nového nebo recyklovaného spotřebního materiálu od jiných výrobců. Klepnutím na tlačítko **OK** pokračujte v tisku nebo kazetu vyměňte za originální kazetu HP.

## **Jsou instalovány originální kazety HP**

### **Popis**

Je nainstalována originální kazeta HP.

### **Doporučený zásah**

Není nutný žádný zásah.

## **Kazeta je vypotřebovaná**

### **Popis**

Skončila životnost kazety a produkt již nemůže dále tisknout.

### **Doporučený zásah**

Chcete-li pokračovat v tisku, vypotřebované kazety je třeba vyměnit.

## **Nekompatibilní [barva]**

### **Popis**

Nainstalovali jste kazetu určenou pro jiný produkt společnosti HP. Zařízení pravděpodobně NEBUDE s touto tiskovou kazetou fungovat správně.

### **Doporučený zásah**

Nainstalujte správnou kazetu určenou pro toto zařízení.

## **Nekompatibilní tiskové kazety**

### **Popis**

- Kontakty na kazetě se nemusí připojit k tiskárně.
- Tisková kazeta není kompatibilní s vaší tiskárnou.

### **Doporučený zásah**

- Měkkým hadříkem, který nepouští vlákna, opatrně očistěte kontakty na inkoustové tiskové kazetě a potom ji zasuňte na místo.
- Okamžitě tuto kazetu vyjměte a nahrad'te ji kompatibilní tiskovou kazetou.

## **Nepoužívejte kazety SETUP**

### **Popis**

Po inicializaci zařízení již nelze kazety SETUP používat.



### **Doporučený zásah**

Kazety SETUP vyjměte a vložte jiné.

## **Nízká hladina inkoustu**

### **Popis**

Blíží se konec životnosti kazety.

### **Doporučený zásah**

Tisk může pokračovat, ale připravte si náhradní kazetu. Kazety nemusíte měnit, dokud k tomu nebudete vyzváni.

## **Použijte kazetu SETUP**

### **Popis**

Kazety SETUP byly vyjmuty dříve, než produkt mohl dokončit inicializaci.

### **Doporučený zásah**

Použijte k inicializaci produktu kazety SETUP, které byly dodány s produktem.

Při prvním nastavení tiskárny je třeba použít kazety SETUP dodané spolu s tiskárnou. Tyto kazety kalibrují tiskárnu před spuštěním první tiskové úlohy. Nepoužití kazet SETUP při prvním nastavení produktu může být příčinou pozdějších problémů. Pokud jste již vložili sadu běžných kazet, vyjměte ji, vložte kazety SETUP a dokončete nastavení tiskárny. Po dokončení nastavení tiskárny je možné používat běžné tiskové kazety.

Pokud se stále zobrazují chybové zprávy a tiskárna nemůže dokončit inicializaci, navštivte web [podpory společnosti HP](#).

## **Problém s přípravou tiskárny**

### **Popis**

Hodiny v tiskárně selhaly a příprava kazety možná nebyla dokončena. Měření odhadované hladiny inkoustu možná není přesné.

### **Doporučený zásah**

Zkontrolujte kvalitu výtisků v tiskové úloze. Pokud není uspokojivá, spuštění nástroje pro čištění tiskové hlavy ji může zlepšit.

## **Problém s tiskovým systémem**

### **Popis**

Tisková kazeta uvedená ve zprávě chybí, je poškozena, je nekompatibilní nebo byla vložena do nesprávné zásuvky v tiskárně.

### **Doporučený zásah**

Funkce tisku byla zakázána. Navštivte webovou stránku [Zákaznická podpora společnosti HP](#).

## Problémy s kazetami SETUP

### Popis

Nastal problém s kazetami SETUP a tiskárna nemůže dokončit inicializaci systému.

### Doporučený zásah

Navštivte webovou stránku [Zákaznická podpora společnosti HP](#).

## Selhání tiskárny

### Popis

Tiskárna odmítá fungovat.

### Doporučený zásah

Mějte připravenou náhradní kazetu. Kazety nemusíte měnit, dokud k tomu nebudete vyzváni.

## Velmi nízká hladina inkoustu

### Popis

Přiblížil se konec životnosti inkoustové kazety.

### Doporučený zásah

Mějte připravenou náhradní kazetu. Kazety nemusíte měnit, dokud k tomu nebudete vyzváni.

## Problémy s tiskem

### Produkt netiskne

Pokud produkt vůbec netiskne, zkuste následující řešení

1. Zkontrolujte, zda je produkt zapnut a ovládací panel uvádí, že je produkt připraven.
  - Pokud ovládací panel neuvádí, že je produkt připraven, produkt vypněte a znovu zapněte.
  - Pokud ovládací panel uvádí, že je produkt připraven, zkuste úlohu znovu odeslat.
2. Pokud ovládací panel uvádí, že produkt obsahuje chybu, vyřešte ji a zkuste prostřednictvím ovládacího panelu vytisknout zkušební stránku. Pokud se zkušební stránka vytiskne, může docházet k problému v komunikaci mezi produktem a počítačem, ze kterého se pokoušíte tisknout.
3. Zkontrolujte, zda jsou kabely správně připojeny. Jestliže je produkt připojen k síti, zkontrolujte následující:
  - Zkontrolujte kontrolku vedle síťového připojení produktu. Pokud je síť aktivní, kontrolka je zelená.
  - Zkontrolujte, zda pro připojení k síti používáte síťový kabel, a ne telefonní kabel.
  - Zkontrolujte, zda je síťový směrovač, rozbočovač nebo přepínač zapnutý a že funguje správně.
4. Nainstalujte software HP z webové stránky [123.hp.com/pagewide](http://123.hp.com/pagewide) (doporučeno) nebo z disku CD se softwarem HP dodávaného spolu s tiskárnou. Používání obecných ovladačů tiskárny může způsobit prodlení při odebírání úloh z tiskové fronty.

5. V seznamu tiskáren na počítači klikněte pravým tlačítkem na název tohoto produktu, klikněte na možnost **Vlastnosti** a otevřete kartu **Porty**.
  - Jestliže pro připojení k síti používáte síťový kabel, zkontrolujte, zda název tiskárny na kartě **Porty** odpovídá názvu tiskárny na stránce s konfigurací produktu.
  - Pokud používáte kabel USB a připojujete se k bezdrátové síti, zkontrolujte, zda je zaškrtnuto políčko vedle položky **Virtuální port tiskárny pro USB**.
6. Pokud na počítači používáte osobní systém firewall, může blokovat komunikaci s produktem. Zkuste na přechodnou dobu deaktivovat bránu firewall, abyste zjistili, zda není zdrojem problému.
7. Pokud je váš počítač nebo produkt připojen k bezdrátové síti, tiskové úlohy může zdržovat nízká kvalita signálu nebo rušení signálu.

## Produkt tiskne pomalu

Pokud produkt netiskne, ale tisk se zdá pomalý, zkuste následující řešení.

- Zkontrolujte, zda počítač splňuje minimální specifikace pro tento produkt. Seznam specifikací najdete zde: [Zákaznická podpora společnosti HP](#).
- Jestliže není nastavení typu papíru správné pro typ papíru, který používáte, změňte nastavení na správný typ papíru.
- Pokud je váš počítač nebo produkt připojen k bezdrátové síti, tiskové úlohy může zdržovat nízká kvalita signálu nebo rušení signálu.
- Pokud je tichý režim zapnutý, vypněte jej. Tichý režim zpomaluje tisk. Další informace naleznete v tématu [Tichý režim](#).

## Problémy s tiskem ihned po zapojení zařízení USB

- [Když do produktu vsunete externí úložiště USB, neotevře se nabídka Možnosti paměťového zařízení](#)
- [Soubor netiskne z úložného zařízení USB.](#)
- [Soubor, který chcete vytisknout, není uveden v nabídce Možnosti paměťového zařízení](#)

## Když do produktu vsunete externí úložiště USB, neotevře se nabídka Možnosti paměťového zařízení

1. Je možné, že používáte úložné zařízení USB nebo systém souborů, který tento produkt nepodporuje. Soubory uložte na standardní úložné zařízení USB, které používá systém souborů FAT (File Allocation Table). Produkt podporuje úložné zařízení USB se systémem souborů FAT12, FAT16 a FAT32.
2. Pokud je již otevřena jiná nabídka, zavřete ji a pak znovu vložte úložné zařízení USB.
3. Je možné, že úložné zařízení USB obsahuje více oddílů. (Někteří výrobci paměťových zařízení USB instalují software na zařízení, která vytvářejí oddíly, podobně jako u disků CD.) Paměťové zařízení USB znovu naformátujte a odstraňte oddíly nebo použijte jiné paměťové zařízení USB.
4. Úložné zařízení USB může vyžadovat vyšší napájení, než produkt umožňuje.

- a. Odpojte úložné zařízení USB.
  - b. Vypněte a znovu zapněte produkt.
  - c. Použijte úložné zařízení USB, které má vlastní zdroj napájení nebo má nižší spotřebu.
5. Úložné zařízení USB nemusí správně fungovat.
- a. Odpojte úložné zařízení USB.
  - b. Vypněte a znovu zapněte produkt.
  - c. Pokuste se tisknout z jiného úložného zařízení USB.

### Soubor netiskne z úložného zařízení USB.

1. Ověřte, že je v zásobníku vložen papír.
2. Podívejte se, zda na ovládacím panelu nejsou chybové hlášení. Pokud v produktu uvízl papír, odstraňte jej.

### Soubor, který chcete vytisknout, není uveden v nabídce Možnosti paměťového zařízení

1. Pravděpodobně se pokoušíte vytisknout typ souboru, který funkce tisku USB nepodporuje. Produkt podporuje formáty .DOC, .DOCX, .JPEG, .JPG, .PDF, PNG, .PPT, .PPTX a .TIFF.
2. Je možné, že máte na externím úložišti USB příliš mnoho souborů v jedné složce. Snižte počet souborů ve složce tím, že je přesunete do podložek.
3. Je možné, že název souboru obsahuje znakovou sadu, kterou tento produkt nepodporuje. V tomto případě produkt nahradí názvy souborů znaky z jiné znakové sady. Přejmenujte soubory pomocí znaků sady ASCII.

## Zlepšení kvality tisku

Většinu problémů s kvalitou tisku můžete předejít, když se budete řídit následujícími pokyny.

- [Zkontrolujte, zda používáte originální kazety HP](#)
- [Používejte papír, který vyhovuje specifikacím společnosti HP](#)
- [Použijte správné nastavení typu papíru v ovladači tiskárny.](#)
- [Používejte ovladač tiskárny, který nejlépe vyhovuje vašim potřebám tisku.](#)
- [Zarovnání tiskové hlavy](#)
- [Tisk hlášení kvality tisku](#)

### Zkontrolujte, zda používáte originální kazety HP

Je možné, že vaše kazeta není originální kazeta HP. Další informace naleznete v tématu [Padělané kazety HP](#). Vyměňte ji za originální kazetu HP.

### Používejte papír, který vyhovuje specifikacím společnosti HP

Pokud máte jeden z následujících problémů, použijte jiný papír:

- Tisk je příliš světlý nebo je v některých oblastech vybledlý.
- Na vytištěných stránkách jsou stopy inkoustu.
- Na vytištěných stránkách je rozmazaný inkoust.
- Vytištěné znaky se zdají deformované.
- Vytištěné stránky jsou zvlněné.

Vždy používejte papír typu a hmotnosti, které tento produkt podporuje. Při výběru papíru navíc dodržujte následující doporučení:

- Použijte kvalitní papír bez řezů, zubů, natržení, skvrn, volných částí, prachu, záhybů, hologramů a sponek, který nemá zvlněné ani ohnuté okraje.
- Použijte papír, na který se ještě netisklo.
- Používejte papír určený pro tiskárny PageWide.
- Používejte papír, který není příliš hrubý. Použití jemnějšího papíru obvykle vede k lepší kvalitě tisku.



**POZNÁMKA:** Na základě výsledků interních testů společnosti HP prováděných s řadou běžných papírů doporučuje společnost HP s tímto produktem používat papíry s logem ColorLok®. Podrobnosti najdete na webu společnosti HP s informacemi o [výdrži tisku](#).



## Použijte správné nastavení typu papíru v ovladači tiskárny.

Pokud máte jeden z následujících problémů, zkontrolujte nastavení typu papíru:

- Na vytištěných stránkách je rozmazaný inkoust.
- Na vytištěných stránkách se opakovaně objevují skvrny.
- Vytištěné stránky jsou zvlněné.
- Vytištěné stránky mají malé nepotištěné oblasti.

### Změna nastavení typu nebo formátu papíru (Windows)

1. V nabídce **Soubor** u používaného programu klikněte na tlačítko **Tisk**.
2. Vyberte produkt a klikněte na tlačítko **Vlastnosti** nebo **Předvolby**.
3. Klikněte na kartu **Papír/Kvalita**.
4. V rozvíracím seznamu **Typ papíru** klikněte na možnost **Více**.
5. Rozbalte seznam možností **Typ je**.
6. Rozbalte každou z kategorií typu papíru, dokud nenaleznete typ, který používáte.
7. Vyberte pro typ papíru, který používáte, odpovídající možnost, a klikněte na tlačítko **OK**.

## Změna nastavení typu nebo formátu papíru (OS X)

1. V nabídce **Soubor** vyberte položku **Nastavení stránky**.
2. Zkontrolujte, zda je v části **Formát pro:** vybrána vaše tiskárna.
3. V místní nabídce **Formát papíru** vyberte správný formát.
4. Z místní nabídky **Kopie a stránky** vyberte možnost **Papír/Kvalita**.
5. V místní nabídce **Typ média:** vyberte správný typ média.

## Používejte ovladač tiskárny, který nejlépe vyhovuje vašim potřebám tisku.

Pokud na vytištěné stránce najdete neočekávané čáry v grafice, chybějící text, chybějící grafiku, nesprávné formátování nebo jiná písma, je možné, že budete muset používat jiný ovladač tiskárny.

### Ovladač HP PCL 6

- Je poskytován jako výchozí ovladač. Tento ovladač se instaluje automaticky, když instalujete produkt z webové stránky [123.hp.com/pagewide](http://123.hp.com/pagewide) (doporučeno) nebo z disku CD se softwarem HP dodávaného spolu s tiskárnou.
- Doporučeno pro všechna prostředí systémů Windows. U systému Windows 7 a novějšího je ovladač založen na formátu XPS. U systémů Windows 2003, XP a Vista je dodáván jednodušší ovladač tisku PCL 6.
- Poskytuje celkově nejlepší rychlost, kvalitu tisku a podporu funkcí zařízení pro většinu uživatelů.

### Ovladač HP UPD PS

- Doporučuje se pro tisk pomocí programů Adobe® nebo pomocí jiných graficky náročných programů.
- Poskytuje podporu tisku s emulací PostScript a podporu písem ve formátu PostScript v aplikaci Flash.
- Tento ovladač si můžete stáhnout na adrese [Univerzální tiskový ovladač HP](#).

### HP UPD PCL 6

- Doporučuje se pro tisk ve všech prostředích systému Windows.
- Poskytuje nejlepší celkovou rychlost, kvalitu tisku a podporu funkcí pro uživatele ve spravovaném prostředí.
- Byl vyvinut v souladu s rozhraním grafického zařízení GDI systému Windows pro optimální rychlost v prostředích systémů Windows.
- Tento ovladač si můžete stáhnout na adrese [Univerzální tiskový ovladač HP](#).



**POZNÁMKA:** Další ovladače tiskárny si můžete stáhnout z webu [Zákaznická podpora společnosti HP](#).

## Zarovnání tiskové hlavy

1. Otevřete konzoli ovládacího panelu (přetáhněte karty konzole v horní části libovolné obrazovky směrem dolů nebo klepněte na oblast konzole na úvodní obrazovce).
2. Na konzoli ovládacího panelu stiskněte tlačítko .
3. Klepněte na možnost **Údržba tiskárny** a poté na možnost **Zarovnat tiskovou hlavu**.

## Tisk hlášení kvality tisku

Spusťte hlášení kvality tisku a postupujte podle pokynů. Další informace naleznete v tématu [Informační stránka](#).

## Problémy se skenováním

---

[HP Print and Scan Doctor](#)

Opravář potíží se skenováním a tiskem HP se pokusí o diagnostiku a automatické odstranění problému.

**POZNÁMKA:** [HP Print and Scan Doctor](#)

---



**POZNÁMKA:** Opravář potíží se skenováním a tiskem HP a online průvodce řešení problémů od společnosti HP nemusí být k dispozici ve všech jazycích.

---

[Tipy pro úspěšné kopírování a skenování](#)



# Problémy s faxováním

## Kontrolní seznam před řešením potíží

Problémy můžete vyřešit různými způsoby. Po každé z doporučených akcí zkuste odeslat fax, abyste viděli, zda byl problém vyřešen.

Nejlepších výsledků při řešení potíží s faxem dosáhnete zapojením linky z produktu přímo do telefonního portu ve zdi. Odpojte veškerá další zařízení připojená k produktu.

1. Ujistěte se, zda je telefonní kabel zapojen do správného portu v zadní části produktu.
2. Zkontrolujte telefonní linku pomocí testu faxu. Na ovládacím panelu klepněte na složku aplikace označenou **Fax** a na displeji klepněte na ikonu **Nastavení**. Klepněte na možnost **Nástroje** a poté možnost **Spustit test faxu**. Tento test ověří, zda je telefonní kabel připojen ke správnému portu a zda má telefonní linka signál. Produkt vytiskne hlášení s výsledky.

Zpráva obsahuje jeden z následujících možných výsledků:

- **Vyhovuje:** Zpráva obsahuje veškeré aktuální nastavení faxu ke kontrole.
  - **Nevyhovuje:** Kabel je v nesprávném portu. Zpráva obsahuje návrhy jak problém vyřešit.
  - **Neproběhlo:** Telefonní linka není aktivní. Zpráva obsahuje návrhy jak problém vyřešit.
3. Ověřte, zda je firmware produktu aktuální:
    - a. Vytiskněte konfigurační stránku z nabídky ovládacího panelu **Protokoly**, abyste získali aktuální datový kód firmwaru.
    - b. Přejděte na stránku [Webová stránka společnosti HP](#).

Klikněte na odkaz **Support (Podpora)**.

Klikněte na odkaz **Software & Drivers (Software a ovladače)**.

Do pole **Enter my HP model number (Zadejte číslo modelu HP)** zadejte číslo modelu produktu a klikněte na tlačítko **Find my product (Nalézt produkt)**.

Klikněte na odkaz pro operační systém, který používáte.

Přejděte v tabulce do části Firmware.

- Pokud uvedená verze odpovídá verzi konfigurační stránky, znamená to, že máte nejaktuálnější verzi.
- Jestliže se verze liší, stáhněte si upgrade firmwaru a aktualizujte firmware produktu podle pokynů na obrazovce.



**POZNÁMKA:** Aby bylo možné firmware upgradovat, musí být produkt připojen k počítači s přístupem na internet.

- Odešlete fax znovu.
4. Ověřte, že byl fax nastaven při instalaci softwaru produktu.

V počítači spusťte ve složce programu HP nástroj Fax Setup Utility.

5. Ověřte, zda telefonní služba podporuje analogový fax.

- Pokud používáte linku ISDN nebo digitální pobočkovou ústřednu, požádejte poskytovatele služeb o informace o konfiguraci na analogovou faxovou linku.
  - Pokud používáte službu VoIP, na ovládacím panelu změňte nastavení rychlosti faxu na **Pomalý (9600 bps)** nebo zakažte možnost **Rychlý (33600 bps)**. Zeptejte se, zda váš poskytovatel služby podporuje fax a jakou doporučuje rychlost faxmodemu. Některé společnosti mohou vyžadovat adaptér.
  - Pokud používáte službu DSL, ujistěte se, zda připojení telefonní linky k produktu obsahuje filtr. Pokud filtr nemáte, obraťte se na poskytovatele služeb DSL nebo si filtr DSL zakupte. Je-li filtr DSL nainstalován, vyzkoušejte jiný, protože filtry mohou být vadné.
6. Pokud chyba trvá, vyhledejte další podrobná řešení problému v částech, které následují.

## Změna korekce chyb a rychlosti faxu

## Nastavení režimu korekce chyb faxu

Při odesílání a příjmu faxů zařízení standardně monitoruje signály na telefonní lince. Zjistí-li během přenosu chybu a nastavení korekce chyb má přitom hodnotu **Svíti**, může si zařízení vyžádat opakované odeslání dané části faxu. Výchozí hodnota korekce chyb nastavená výrobcem je **Svíti**.

Opravu chyb byste měli vypnout pouze tehdy, pokud při odesílání nebo příjmu faxu dochází k problémům, které lze odstranit povolením chyb při přenosu. Vypnutí tohoto nastavení může být užitečné, pokud se snažíte odeslat nebo přijmout fax přes oceán nebo prostřednictvím satelitního telefonního spojení.

1. Na ovládacím panelu klepněte na složku aplikace označenou **Fax**.
2. Na displeji klepněte na ikonu **Nastavení faxu**.
3. Klepněte na tlačítko **Předvolby**. Poté tlačítkem **Režim opravy chyb** funkci vypněte nebo zapněte.

## Změna rychlosti faxu

Nastavení rychlosti faxu je protokol modemu, který produkt používá k odesílání faxů. Je to celosvětový standard pro plně duplexní modemy, které odesílají a přijímají data prostřednictvím telefonních linek – 33 600 bitů za sekundu (bps). Výchozí nastavení pro nastavení rychlosti faxu je 33 600 bps.

Nastavení byste měli změnit pouze tehdy, pokud při odesílání nebo příjmu faxu z určitého zařízení dochází k problémům. Snížení rychlosti faxu může být užitečné, pokud se snažíte odeslat fax do zahraničí, přijmout fax ze zahraničí nebo prostřednictvím satelitního telefonního spojení.

1. Na ovládacím panelu klepněte na složku aplikace označenou **Fax**.
2. Na displeji klepněte na ikonu **Nastavení faxu**.
3. Klepněte na možnost **Předvolby** a poté pomocí možnosti **Rychlost** vyberte požadované nastavení rychlosti.

## Protokoly a sestavy faxu

Chcete-li vytisknout všechny protokoly a sestavy faxu, postupujte následujícím způsobem:

### Tisk jednotlivých sestav faxu

1. Otevřete konzoli ovládacího panelu (přetáhněte karty konzole v horní části libovolné obrazovky směrem dolů nebo klepněte na oblast konzole na úvodní obrazovce).
2. Na konzoli ovládacího panelu stiskněte tlačítko .
3. Klepněte na možnost **Protokoly** a poté klepněte na možnost **Protokoly faxu**.
4. Stiskněte název zprávy, kterou chcete vytisknout.

## Nastavení zprávy o chybě faxu

Hlášení o chybě faxu je krátká zpráva, která indikuje, že v zařízení došlo k chybě faxové úlohy. Lze nastavit její tisk po následujících událostech:

- Při každé chybě faxu (výchozí nastavení od výrobce)
- V případě chyby při odeslání faxu
- V případě chyby při příjmu faxu
- Nikdy

 **POZNÁMKA:** Pokud vyberete tuto možnost, nebudete mít žádnou informaci o tom, že přenos faxu selhal, dokud nevytisknete protokol o činnosti faxu.

Příslušné pokyny najdete v tématu [Informační stránka](#).

1. Na ovládacím panelu klepněte na složku aplikace označenou **Fax**.
2. Na displeji klepněte na ikonu **Nastavení faxu**.
3. Stiskněte možnost **Protokoly** a poté možnost **Zprávy o chybách faxu**.
4. Stisknutím vyberte jednu z následujících možností.

Zapnuto (Odeslat fax)	Vytiskne se, kdykoli dojde k chybě přenosu. Toto je výchozí nastavení.
Zapnuto (Přijmout fax)	Vytiskne se, kdykoli dojde k chybě příjmu.
Zapnuto (odeslání a příjem faxu)	Vytiskne se, kdykoli dojde k chybě faxu.
Vyp.	Nebudou se tisknout žádné chybové protokoly faxování.

## Chybové zprávy faxu

Upozornění a varovné zprávy se objevují dočasně a mohou vyžadovat, abyste přečtení zprávy potvrdili tlačítkem **OK** pro pokračování nebo stisknutím tlačítka **Zrušit**, kterým úlohu zrušíte. U určitých varování je možné, že úloha nebude dokončena nebo že bude ovlivněna kvalita tisku. Pokud upozornění nebo varovná zpráva souvisí s tiskem a je zapnuta funkce automatického pokračování, produkt se pokusí pokračovat v tisku úlohy poté, co se varování zobrazuje po 10 sekund bez potvrzení přečtení.

### Dvířka podavače dokumentů jsou otevřená. Fax byl zrušen.

#### Popis

Kryt v horní části podavače dokumentů je otevřený a zařízení nemůže odeslat fax.

#### Doporučený zásah

Zavřete kryt a znovu odešlete fax.

### Fax je zaneprázdněn. Čeká se na opakovanou volbu.

#### Popis

Faxová linka, na kterou jste fax odesílali, byla obsazená. Zařízení automaticky znovu vytáčí linku, která byla obsazená.

### Doporučený zásah

- Pokuste se znovu odeslat fax ze zařízení.
- Kontaktujte příjemce a přesvědčete se, zda je cílové faxové zařízení zapnuto a připraveno.
- Zkontrolujte, zda vytáčíte správné faxové číslo.
- Na ovládacím panelu klepněte na složku aplikace označenou **Fax** a na displeji klepněte na ikonu **Nastavení**. Klepněte na možnost **Nástroje** a poté možnost **Spustit test faxu**. Tento test ověří, zda je telefonní kabel připojen ke správnému portu a zda má telefonní linka signál. Produkt vytiskne hlášení s výsledky.

Pokud chyba přetrvává, navštivte webovou stránku [Zákaznická podpora společnosti HP](#) nebo si přečtěte informační leták, který byl součástí balení produktu.

### Fax je zaneprázdněn. Odesílání bylo zrušeno.

#### Popis

Faxová linka, na kterou jste fax odesílali, byla obsazená. Zařízení zrušilo odesílání faxu.

#### Doporučený zásah

- Kontaktujte příjemce a přesvědčete se, zda je cílové faxové zařízení zapnuto a připraveno.
- Zkontrolujte, zda vytáčíte správné faxové číslo.
- Zkontrolujte, zda je povoleno nastavení **Opakovat při obsazeno**.
- Na ovládacím panelu klepněte na složku aplikace označenou **Fax** a na displeji klepněte na ikonu **Nastavení**. Klepněte na možnost **Nástroje** a poté možnost **Spustit test faxu**. Tento test ověří, zda je telefonní kabel připojen ke správnému portu a zda má telefonní linka signál. Produkt vytiskne hlášení s výsledky.

Pokud chyba přetrvává, navštivte webovou stránku [Zákaznická podpora společnosti HP](#) nebo si přečtěte informační leták, který byl součástí balení produktu.

### Fax neodpovídá. Čeká se na opakovanou volbu.

#### Popis

Faxová linka příjemce neodpovídá. Zařízení se po několika minutách pokusí o opakované vytáčení.

#### Doporučený zásah

- Pokuste se znovu odeslat fax ze zařízení.
- Kontaktujte příjemce a přesvědčete se, zda je cílové faxové zařízení zapnuto a připraveno.
- Zkontrolujte, zda vytáčíte správné faxové číslo.
- Pokud zařízení stále provádí opakované vytáčení, odpojte telefonní kabel zařízení ze zásuvky, zapojte do ní telefon a zkuste z něj zavolat.
- Telefonní kabel ze zásuvky ve zdi musí být zapojen do vstupního portu linky.
- Zapojte telefonní kabel zařízení do zásuvky jiné telefonní linky.
- Zkuste použít jiný telefonní kabel.

Pokud chyba přetrvává, navštivte webovou stránku [Zákaznická podpora společnosti HP](#) nebo si přečtěte informační leták, který byl součástí balení produktu.

## Fax neodpovídá. Odesílání bylo zrušeno.

### Popis

Pokud o opakované vytočení čísla faxu se nezdařil nebo byla vypnutá možnost [Opět. vyt. při nedost.](#).

### Doporučený zásah

- Kontaktujte příjemce a přesvědčete se, zda je cílové faxové zařízení zapnuto a připraveno.
- Zkontrolujte, zda vytáčíte správné faxové číslo.
- Zkontrolujte, zda je povolena možnost opakovaného vytáčení.
- Odpojte telefonní kabel ze zařízení i ze zásuvky a znovu ho zapojte.
- Vytáhněte telefonní linku produktu ze zdi, zapojte telefon a zkuste uskutečnit hlasový hovor.
- Telefonní kabel ze zásuvky ve zdi musí být zapojen do vstupního portu linky.
- Připojte zařízení k jiné telefonní lince.

Zapojte telefonní kabel zařízení do zásuvky jiné telefonní linky.

Pokud chyba přetrvává, navštivte webovou stránku [Zákaznická podpora společnosti HP](#) nebo si přečtěte informační leták, který byl součástí balení produktu.

## Chyba komunikace.

### Popis

Mezi zařízením a odesílatelem nebo příjemcem došlo k chybě faxové komunikace.

### Doporučený zásah

- Pokuste se znovu odeslat fax ze zařízení. Odpojte telefonní kabel zařízení ze zásuvky, zapojte do ní telefon a zkuste z něj zavolat. Zapojte telefonní kabel zařízení do zásuvky jiné telefonní linky.
- Zkuste použít jiný telefonní kabel.
- Možnost [Rychlost faxu](#) nastavte na [Pomalý \(9600 bps\)](#) nebo nastavte rychlost faxu na nižší hodnotu.
- Vypněte funkci [Režim opravy chyb](#), aby nedocházelo k automatické opravě chyb.



**POZNÁMKA:** Vypnutí funkce [Režim opravy chyb](#) může způsobit snížení kvality obrazu.

- Pomocí ovládacího panelu si vytiskněte zprávu [Protokol činností faxu](#), abyste zjistili, zda k chybě dochází u konkrétního čísla faxu.

Pokud chyba přetrvává, navštivte webovou stránku [Zákaznická podpora společnosti HP](#) nebo si přečtěte informační leták, který byl součástí balení produktu.

## Chyba odesílání faxu.

### Popis

Při pokusu o odeslání faxu došlo k chybě.

### Doporučený zásah

- Zkuste fax odeslat znovu.
- Zkuste fax odeslat na jiné faxové číslo.
- Stiskněte tlačítko **Faxovat** a počkejte na oznamovací tón na telefonní lince.
- Zkontrolujte, zda je telefonní kabel správně zapojen: Odpojte ho a znovu zapojte.
- Zkontrolujte, zda používáte telefonní kabel dodávaný se zařízením.
- Zkontrolujte, zda telefonní linka pracuje správně: Odpojte zařízení, do telefonní linky zapojte telefon a zavolejte z něj.
- Připojte zařízení k jiné telefonní lince.
- Nastavte rozlišení faxu na **Standardní** místo výchozího nastavení **Jemné**.

Pokud chyba přetrvává, navštivte webovou stránku [Zákaznická podpora společnosti HP](#) nebo si přečtěte informační leták, který byl součástí balení produktu.

### Chyba příjmu faxu.

#### Popis

Při pokusu o příjem faxu došlo k chybě.

#### Doporučený zásah

- Požádejte odesílatele, aby fax odeslal znovu.
- Zkuste poslat fax zpět odesílateli nebo na jiné faxové zařízení.
- Stiskněte tlačítko **Faxovat** a počkejte na oznamovací tón na telefonní lince.
- Zkontrolujte, zda je telefonní kabel správně zapojen: Odpojte ho a znovu zapojte.
- Zkontrolujte, zda používáte telefonní kabel dodaný se zařízením.
- Na ovládacím panelu klepněte na složku aplikace označenou **Fax** a na displeji klepněte na ikonu **Nastavení**. Klepněte na možnost **Nástroje** a poté možnost **Spustit test faxu**. Tento test ověří, zda je telefonní kabel připojen ke správnému portu a zda má telefonní linka signál. Produkt vytiskne hlášení s výsledky.
- Snižte rychlost faxu. Požádejte odesílatele, aby fax odeslal znovu.
- Vypněte režim opravy chyb. Požádejte odesílatele, aby fax odeslal znovu.



---

**POZNÁMKA:** Vypnutím režimu opravy chyb se může snížit kvalita faxovaného obrázku.

---

- Připojte zařízení k jiné telefonní lince.

Pokud chyba přetrvává, navštivte webovou stránku [Zákaznická podpora společnosti HP](#) nebo si přečtěte informační leták, který byl součástí balení produktu.



## Chybí oznamovací tón.

### Popis

Zařízení nemůže rozpoznat oznamovací tón.

### Doporučený zásah

- Stiskněte tlačítko **Faxovat** a počkejte na oznamovací tón na telefonní lince.
- Odpojte telefonní kabel ze zařízení i ze zásuvky a znovu ho zapojte.
- Zkontrolujte, zda používáte telefonní kabel dodávaný se zařízením.
- Odpojte telefonní kabel zařízení ze zásuvky, zapojte do ní telefon a zkuste z něj zavolat.
- Telefonní kabel ze zásuvky ve zdi musí být zapojen do vstupního portu linky.
- Zapojte telefonní kabel zařízení do portu jiné telefonní linky.
- Zkontrolujte telefonní linku vytištěním **Spustit test faxu**. Na ovládacím panelu klepněte na složku aplikace označenou **Fax** a na displeji klepněte na ikonu **Nastavení**. Klepněte na možnost **Nástroje** a poté možnost **Spustit test faxu**. Tento test ověří, zda je telefonní kabel připojen ke správnému portu a zda má telefonní linka signál. Produkt vytiskne hlášení s výsledky.



**POZNÁMKA:** Tento produkt není určen pro připojení k digitálnímu systému PBX nebo systému VOIP. Zakažte funkci zjišťování oznamovacího tónu a pokus opakujte.

Pokud chyba přetrvává, navštivte webovou stránku [Zákaznická podpora společnosti HP](#) nebo si přečtěte informační leták, který byl součástí balení produktu.

## Nebyl zjištěn fax.

### Popis

Zařízení odpovědělo na příchozí volání, ale nerozpoznalo, že volá faxové zařízení.

### Doporučený zásah

- Pokuste se znovu přijmout fax do zařízení.
- Zkuste použít jiný telefonní kabel.
- Zapojte telefonní kabel zařízení do zásuvky jiné telefonní linky.

Pokud chyba přetrvává, navštivte webovou stránku [Zákaznická podpora společnosti HP](#) nebo si přečtěte informační leták, který byl součástí balení produktu.

## Paměť faxu je plná. Rušení odeslání faxu.

### Popis

Během faxové úlohy došlo k zaplnění paměti. Má-li faxová úloha pracovat správně, musí být všechny stránky faxu v paměti. Byly odeslány pouze stránky, které se vešly do paměti.

### **Doporučený zásah**

- Zrušte aktuální úlohu. Vypněte a znovu zapněte produkt. Zkuste fax odeslat znovu.
- Pokud k chybě pořád dochází, zrušte úlohu a produkt vypněte a zapněte. Je možné, že produkt nemá pro některé úlohy dostatek paměti.

### **Paměť faxu je plná. Rušení příjmu faxu.**

#### **Popis**

Velikost dostupné paměti pro ukládání faxů je nedostatečná pro uložení příchozího faxu.

#### **Doporučený zásah**

Odstranit faxy z paměti. Na ovládacím panelu klepněte na složku aplikace označenou **Fax**. Na displeji klepněte na ikonu **Nastavení**. Pak klepněte na možnost **Nástroje** a možnost **Vymazat protokoly/paměť faxu**.

## Vyřešení problémů s odesíláním faxů

- [Na ovládacím panelu se zobrazuje chybová zpráva.](#)
- [Displej ovládacího panelu obsahuje zprávu Připraveno, ale nedošlo k pokusu o odeslání faxu.](#)
- [Ovládací panel obsahuje zprávu „Přijímání stránky 1“, ale po této zprávě nepokračuje dále.](#)
- [Je možné přijímat, ale ne odesílat faxy.](#)
- [Nelze používat funkce faxu z ovládacího panelu.](#)
- [Nelze použít tlačítka rychlé volby](#)
- [Nelze použít tlačítka skupinové volby.](#)
- [Přijměte zaznamenanou chybovou zprávu od telefonní společnosti při pokusu o odeslání faxu.](#)
- [Nelze odeslat fax, když je telefon připojený k zařízení.](#)

### Na ovládacím panelu se zobrazuje chybová zpráva.

Podrobnosti o chybových zprávách faxu naleznete v tématu [Chybové zprávy faxu](#).

### Uváznutý papír v podavači dokumentů

- Ověřte, zda papír odpovídá specifikacím zařízení pro formát papíru. Produkt nepodporuje pro faxování delší stránky než 381 mm 15 palců.
- Zkopírujte nebo vytiskněte předlohu na papír formátu letter, A4 nebo legal a znovu odešlete fax.

### Chyba skeneru

- Ověřte, zda papír odpovídá specifikacím zařízení pro formát papíru. Produkt nepodporuje pro faxování delší stránky než 381 mm 15 palců.
- Zkopírujte nebo vytiskněte předlohu na papír formátu letter, A4 nebo legal a znovu odešlete fax.

### Displej ovládacího panelu obsahuje zprávu Připraveno, ale nedošlo k pokusu o odeslání faxu.

- Ověřte, zda protokol aktivity faxu neobsahuje chyby.  
Další informace naleznete v tématu [Informační stránka](#).
- Pokud je zařízení se zásuvkou ve zdi propojeno společnou linkou, ujistěte se, že je telefon zavěšený.
- Zapojte produkt přímo do telefonní zdičky ve zdi a fax znovu odešlete.

### Ovládací panel obsahuje zprávu „Přijímání stránky 1“, ale po této zprávě nepokračuje dále.

Odstraňte uložené faxy z paměti.

### Je možné přijímat, ale ne odesílat faxy.

Odešlu fax a nic se nestane.

1. Pomocí tlačítka **Faxovat** zkontrolujte vyzváněcí tón na telefonní lince.
2. Vypněte a znovu zapněte produkt.

3. Pomocí ovládacího panelu nebo průvodce nastavením faxu HP nakonfigurujte čas, datum a informace v hlavičce faxu.  
Další informace naleznete v tématu [Nastavení konfigurace faxu](#).
4. Ověřte, zda jsou zavěšeny jakékoli pobočkové linky.
5. Pokud společná linka poskytuje zároveň službu DSL, musí připojení telefonní linky k produktu obsahovat vysoce propustný filtr.

### Nelze používat funkce faxu z ovládacího panelu.

- Produkt může být chráněn heslem. Heslo nastavte pomocí implementovaného webového serveru, programu HP Toolbox nebo ovládacího panelu.
- Pokud heslo pro produkt neznáte, obraťte se na správce systému.
- Ověřte u správce systému, zda nebyla zakázána funkce faxu.

### Nelze použít tlačítka rychlé volby

- Ujistěte se, zda je číslo faxu platné.
- Pokud externí linka vyžaduje předvolbu, zapněte volbu [Předvolba vytáčení](#) nebo začleňte předvolbu do tlačítka rychlé volby.

Další informace naleznete v tématu [Nastavení předvolby vytáčení](#).

### Nelze použít tlačítka skupinové volby.

- Ujistěte se, zda je číslo faxu platné.
- Pokud externí linka vyžaduje předvolbu, zapněte volbu [Předvolba vytáčení](#) nebo začleňte předvolbu do tlačítka rychlé volby.

Další informace naleznete v tématu [Nastavení předvolby vytáčení](#).

- Nastavte všechny položky ve skupině s tlačítky rychlé volby.
  - a. Otevřete nepoužívanou položku rychlé volby.
  - b. Zadejte faxové číslo pro rychlou volbu.
  - c. Potvrďte rychlou volbu stisknutím tlačítka **OK**.

### Přijměte zaznamenanou chybovou zprávu od telefonní společnosti při pokusu o odeslání faxu.

- Ujistěte se, že správně vytáčíte faxové číslo a že telefonní služba není zablokována. Některé telefonní služby mohou například bránit hovorům na dlouhé vzdálenosti.
- Pokud externí linka vyžaduje předvolbu, zapněte volbu [Předvolba vytáčení](#) nebo začleňte předvolbu do tlačítka rychlé volby.

Další informace naleznete v tématu [Nastavení předvolby vytáčení](#).



**POZNÁMKA:** Chcete-li odeslat fax bez předvolby, odešlete fax ručně, když je zapnutá možnost [Předvolba vytáčení](#).

- Odešlete fax na mezinárodní číslo.

- a. Pokud je požadována předvolba, ručně vytočte telefonní číslo s předvolbou.
- b. Před vytočením telefonního čísla zadejte kód země/oblasti.
- c. Při poslechu tónů v telefonu počkejte na prodlevy.
- d. Odešlete fax ručně z ovládacího panelu.

### Nelze odeslat fax, když je telefon připojený k zařízení.

- Zkontrolujte, zda je telefon zavěšený.
- Ujistěte se, že se společná linka nacházející se na stejné lince během faxování nepoužívá k hlasovému volání.
- Odpojte telefon od linky a zkuste fax odeslat.

### Řešení problémů s příjmem faxů

- [Na ovládacím panelu se zobrazuje chybová zpráva.](#)
- [Fax nereaguje.](#)
- [Odesílatel přijme obsazovací signál.](#)
- [Na lince PBX nelze odesílat ani přijímat faxy.](#)

### Na ovládacím panelu se zobrazuje chybová zpráva.

Informace naleznete v části [Chybové zprávy faxu](#).

### Fax nereaguje.

#### Na faxovací lince je dostupná hlasová pošta.

- Přidejte ke své telefonní lince službu rozlišovacího vyzvánění a změňte nastavení [Rozlišovací vyzvánění](#) v produktu, aby odpovídalo vzorci vyzvánění dodanému telefonní společností. Pro další informace kontaktujte svoji telefonní společnost.

Další informace naleznete v tématu [Nastavení předvolby vytáčení](#).

- Zaupte vyhrazenou linku pro faxování.

#### Zařízení je připojené k telefonní službě DSL.

- Zkontrolujte instalaci a funkce. Modem DSL vyžaduje vysocepropustný filtr pro připojení telefonní linky k produktu. Požádejte poskytovatele DSL o filtr nebo zakupte filtr.
- Ověřte, zda je filtr připojený.
- Vyměňte existující filtr a ujistěte se, že není vadný.

#### Produkt používá telefonní službu faxování pomocí protokolu IP nebo VoIP.

- Možnost [Rychlost faxu](#) nastavte na [Pomalý \(9600 bps\)](#) nebo [Střední \(14400 bps\)](#) nebo zakažte nastavení [Rychlý \(33600 bps\)](#).

Další informace naleznete v tématu [Změna rychlosti faxu](#).

- U poskytovatele služeb ověřte, zda je fax podporován a jaká jsou doporučená nastavení rychlosti faxu. Některé společnosti mohou vyžadovat adaptér.

## Odesílatel přijme obsazovací signál.

### K zařízení je připojeno sluchátko.

- Zkontrolujte, zda je telefon zavěšen.
- Zapněte funkci [Automatická odpověď](#). Další informace naleznete v tématu [Nastavení konfigurace faxu](#).

### Používá se rozdělovač telefonní linky.

- Pokud používáte rozdělovač telefonní linky, odpojte jej a nastavte telefon jako telefon typu downstream.
- Ujistěte se, že je telefon zavěšený.
- Ujistěte se, že se během faxování telefon nepoužívá k hlasovému volání.

## Na lince PBX nelze odesílat ani přijímat faxy.

- Pokud používáte telefonní linku PBX, požádejte správce PBX o konfiguraci analogové faxové linky pro produkt.

## Řešení obecných problémů s faxem

- [Odesílání faxů je pomalé](#)
- [Kvalita faxu je nízká](#)
- [Fax je oříznut nebo se vytiskne na dvou stranách](#)

### Odesílání faxů je pomalé

U zařízení došlo ke zhoršení kvality telefonní linky.

- Pokuste se fax znovu odeslat, jakmile dojde ke zlepšení stavu linky.
- Zeptejte se poskytovatele telefonních služeb, zda linka podporuje posílání faxů.
- Vypněte nastavení [Režim opravy chyb](#).

Další informace naleznete v tématu [Nastavení výchozího rozlišení](#).



**POZNÁMKA:** Tím může dojít ke snížení kvality obrázku.

- Jako předlohu používejte bílý papír. Nepoužívejte barvy jako šedá, žlutá či růžová.
- Zvyšte rychlost faxu.

Další informace naleznete v tématu [Změna rychlosti faxu](#).

- Rozdělte velké faxové úlohy na menší části a odešlete je samostatně.
- Na ovládacím panelu změňte nastavení faxu na nižší rozlišení.

Další informace naleznete v tématu [Nastavení výchozího rozlišení](#).

## Kvalita faxu je nízká

Fax je rozmazaný nebo světlý.

- Zvyšte rozlišení faxu při odesílání faxů. Rozlišení nemá vliv na přijaté faxy.

Další informace naleznete v tématu [Nastavení výchozího rozlišení](#).



**POZNÁMKA:** Zvýšení rozlišení zpomaluje přenosovou rychlost.

- Na ovládacím panelu zapněte nastavení [Režim opravy chyb](#).
- Zkontrolujte kazety a v případě potřeby je vyměňte.
- Požádejte odesílatele o ztmavení nastavení kontrastu ve faxovém zařízení a odešlete fax znovu.

## Fax je oříznut nebo se vytiskne na dvou stranách

- Použijte nastavení [Výchozí velikost papíru](#). Faxy se tisknou na jediný formát papíru podle nastavení [Výchozí velikost papíru](#).

Další informace naleznete v tématu [Nastavení konfigurace faxu](#).

- Nastavte typ a formát papíru pro zásobník určený pro faxy.



**POZNÁMKA:** Je-li možnost [Výchozí velikost papíru](#) nastavena na formát Letter, originál ve formátu Legal se vytiskne na dvě stránky.

## Problémy s připojením

### Řešení problémů s přímým připojením zařízení USB

Pokud je zařízení připojeno přímo k počítači, zkontrolujte kabel USB.

- Zkontrolujte, zda je kabel připojen k počítači a k produktu.
- Zkontrolujte, že kabel není delší než 5 m. Zkuste použít kratší kabel.
- Připojením k jinému zařízení zkontrolujte, zda kabel správně funguje. V případě potřeby vyměňte kabel.

### Řešení problémů se sítí

Kontrolou následujících položek ověřte, zda produkt komunikuje se sítí. Než začnete, vytiskněte si pomocí ovládacího panelu konfigurační stránku a najděte adresu IP produktu, která je na této stránce uvedena.

- [Špatné fyzické zapojení](#)
- [Počítač používá pro produkt nesprávnou adresu IP](#)
- [Počítač nemůže komunikovat s produktem](#)
- [Produkt používá nesprávný odkaz a nastavení duplexního přenosu pro síť](#)
- [Nové softwarové programy mohou způsobovat problémy s kompatibilitou](#)
- [Počítač nebo pracovní stanice mohou mít nesprávné nastavení](#)
- [Produkt je zakázán nebo je jiné nastavení sítě nesprávné](#)

## Špatné fyzické zapojení

1. Ujistěte se, že je zařízení připojeno ke správnému ethernetovému portu prostřednictvím odpovídajícího kabelu.
2. Zkontrolujte, zda jsou kabelová spojení v pořádku.
3. Zkontrolujte ethernetový port na zadní straně produktu a ujistěte se, že oranžový indikátor aktivity a zelený indikátor stavu připojení aktivity svítí.
4. Pokud se tím problém neodstraní, vyzkoušejte jiný kabel nebo port na síťovém směrovači, prepínači nebo rozbočovači.

## Počítač používá pro produkt nesprávnou adresu IP

1. Na počítači otevřete vlastnosti tiskárny a klikněte na kartu **Porty**. Ověřte, zda je vybrána aktuální IP adresa produktu. Adresa IP produktu je uvedena na konfigurační stránce produktu a na ovládacím panelu.
2. Pokud jste produkt nainstalovali pomocí portu TCP/IP standardního pro produkty HP, zaškrtněte políčko **Vždy tisknout do této tiskárny, i když se adresa IP změní**.
3. Pokud jste produkt nainstalovali pomocí portu TCP/IP standardního pro produkty Microsoft, místo adresy IP použijte název hostitele.

Pokud jste produkt nainstalovali z webové stránky [123.hp.com/pagewide](https://123.hp.com/pagewide) (doporučeno) nebo z disku CD se softwarem HP dodávaným s tiskárnou, adresu IP produktu můžete zobrazit nebo změnit pomocí následujících kroků:

- a. Spusťte nástroj HP Printer Assistant. Další informace naleznete v tématu [Otevření nástroje Asistent tisku HP](#).
  - b. Klikněte na kartu **Nástroje**.
  - c. Kliknutím na možnost **Aktualizovat adresu IP** otevřete nástroj, který uvede známou („předchozí“) adresu IP produktu a umožní vám v případě potřeby adresu IP změnit.
4. Pokud je adresa IP správná, odstraňte záznam o produktu ze seznamu nainstalovaných tiskáren a poté ji znovu přidejte.

## Počítač nemůže komunikovat s produktem

1. Ověřte síťovou komunikaci zadáním příkazu ping se síťovou adresou produktu.
  - a. Na počítači otevřete výzvu na příkazovém řádku. V systému Windows klikněte na ikonu **Úvodní pokyny**, klikněte na **Spustit** a pak zadejte `cmd`.
  - b. Zadejte příkaz `ping` následovaný adresou IP vašeho produktu.
  - c. Pokud se v okně zobrazí časy připojování, znamená to, že síť i zařízení fungují.
2. Jestliže se provedení příkazu ping nezdařilo, zkontrolujte, zda jsou zapnuty síťové směrovače, rozbočovače nebo prepínače a zda jsou síťová nastavení, produkt a počítač nakonfigurovány pro stejnou síť.



## **Produkt používá nesprávný odkaz a nastavení duplexního přenosu pro síť**

Společnost HP doporučuje ponechat toto nastavení v automatickém režimu (výchozí nastavení). Pokud toto nastavení změníte, musíte je změnit i pro síť.

## **Nové softwarové programy mohou způsobovat problémy s kompatibilitou**

Zkontrolujte, zda jsou případné nové softwarové programy správně nainstalovány a zda používají správný ovladač tiskárny.

## **Počítač nebo pracovní stanice mohou mít nesprávné nastavení**

1. Zkontrolujte síťové ovladače, ovladače tiskárny a přesměrování sítě.
2. Ověřte, zda je operační systém správně nakonfigurován.

## **Produkt je zakázán nebo je jiné nastavení sítě nesprávné**

1. Na konfigurační stránce zkontrolujte stav síťového protokolu. V případě potřeby jej povolte.
2. V případě potřeby rekonfigurujte nastavení sítě.

# Problémy s bezdrátovou sítí

## Kontrolní seznam pro bezdrátové připojení

- Produkt i bezdrátový směrovač jsou zapnuty a připojeny k napájení. Bezdrátové rádio v produktu je rovněž zapnuto.
- Identifikátor SSID je správný. Identifikátor SSID zjistíte tiskem konfigurační stránky. Pokud si nejste jisti, zda je identifikátor správný, znovu spusťte instalaci bezdrátového připojení.
- U zabezpečených sítí zkontrolujte, zda jsou údaje zabezpečení správné. Pokud jsou nesprávné, znovu spusťte instalaci bezdrátového připojení.
- Jestliže bezdrátová síť správně funguje, zkuste přejít k jiným počítačům v bezdrátové síti. Pokud je bezdrátová síť vybavena přístupem na internet, zkuste se k němu připojit pomocí jiného bezdrátového připojení.
- Metoda šifrování (AES nebo TKIP) je stejná pro produkt jako pro bezdrátový přístupový bod, kterým je např. bezdrátový směrovač (v sítích používajících zabezpečení WPA).
- Produkt je v dosahu bezdrátové sítě. U většiny sítí musí být produkt umístěn do 30 m od bezdrátového přístupového bodu (bezdrátového směrovače).
- Bezdrátový signál neblokuje překážky. Odstraňte veškeré velké kovové předměty mezi přístupovým bodem a produktem. Zkontrolujte, že se mezi produktem a bezdrátovým přístupovým bodem nenacházejí žádné tyče, zdi ani nosné sloupy.
- Produkt je umístěn v dostatečné vzdálenosti od elektronických zařízení, která by mohla rušit bezdrátový signál. Bezdrátový signál může narušovat řada zařízení, například motory, bezdrátové telefony, bezpečnostní kamery, jiné bezdrátové sítě a některá zařízení Bluetooth.
- V počítači je nainstalován ovladač tiskárny.
- Máte vybrán správný port tiskárny.
- Počítač i produkt se připojují ke stejné bezdrátové síti.

## Produkt netiskne a počítač má nainstalovány bránu firewall od jiného poskytovatele

1. Aktualizujte bránu firewall nejnovější aktualizací, která je od výrobce k dispozici.
2. Pokud programy při instalaci produktu nebo pokusu o tisk vyžadují přístup k bráně firewall, musíte programům povolit fungování.
3. Na přechodnou dobu vypněte bránu firewall a poté nainstalujte bezdrátový produkt do počítače. Po dokončení instalace bezdrátového produktu bránu firewall povolte.

## Bezdrátové připojení nefunguje po přesunu bezdrátového směrovače nebo produktu

Zkontrolujte, zda se směrovač nebo produkt připojují do stejné sítě, k níž je připojen počítač.

1. Otevřete konzoli ovládacího panelu (přetáhněte karty konzole v horní části libovolné obrazovky směrem dolů nebo klepněte na oblast konzole na úvodní obrazovce).
2. Na konzoli ovládacího panelu stiskněte tlačítko .

3. Klepněte na možnost [Protokoly](#) a poté klepnutím na možnost [Stránka konfigurace sítě](#) vytiskněte zprávu.
4. Porovnejte identifikátor SSID ve zprávě o konfiguraci s identifikátorem konfigurace tiskárny pro váš počítač.
5. Pokud identifikátory nejsou stejné, zařízení se nepřipojí ke stejné síti. Rekonfigurujte nastavení bezdrátového připojení pro produkt.

## K bezdrátovému produktu nelze připojit více počítačů

1. Zkontrolujte, zda jsou další počítače v dosahu bezdrátového sítě a že signál neblokuje žádné překážky. U většiny sítí je dosah 30 m od bezdrátového přístupového bodu.
2. Zkontrolujte, zda je produkt zapnutý a ve stavu Připraveno.
3. Pokud jsou v počítači brány firewall od jiných poskytovatelů, vypněte je.
4. Zkontrolujte, zda bezdrátová síť funguje správně.
  - a. Otevřete konzoli ovládacího panelu (přetáhněte karty konzole v horní části libovolné obrazovky směrem dolů nebo klepněte na oblast konzole na úvodní obrazovce).
  - b. Na konzoli ovládacího panelu stiskněte tlačítko .
  - c. Klepněte na možnost [Protokoly](#) a poté klepnutím na možnost [Protokol webového přístupu](#) vytiskněte zprávu.
5. Zkontrolujte, zda je vybrán správný port a produkt.
  - U tiskáren nainstalovaných *bez* použití plnohodnotného instalačního programu:
    - a. V seznamu tiskáren na počítači klikněte pravým tlačítkem na název tohoto produktu, klikněte na možnost **Vlastnosti tiskárny** a otevřete kartu **Porty**.
    - b. Políčko vedle položky **Virtuální port tiskárny pro USB** musí být zaškrtnuté.
  - Pokud jste software tiskárny nainstalovali z webové stránky [123.hp.com/pagewide](http://123.hp.com/pagewide) (doporučeno) nebo z disku CD se softwarem HP dodávaným s tiskárnou, adresu IP produktu můžete zobrazit nebo změnit pomocí následujících kroků:
    - a. Klepněte na tlačítko **Start**.
    - b. Klikněte na příkaz **Všechny programy**.
    - c. Klepněte na **HP**.
    - d. Klepněte na váš produkt.
    - e. Kliknutím na možnost **Aktualizovat adresu IP** otevřete nástroj, který uvede známou („předchozí“) adresu IP produktu a umožní vám v případě potřeby adresu IP změnit.
6. Zkontrolujte, zda počítač funguje správně. V případě potřeby restartujte počítač.

## Při připojení k síti VPN dochází ke ztrátě komunikace bezdrátového produktu

- Obvykle není možné být připojen najednou k síti VPN a dalším sítím.

## Síť se nezobrazuje v seznamu bezdrátových sítí

- Zkontrolujte, zda je bezdrátový směrovač zapnut a připojen k napájení.
- Síť může být skrytá. Můžete se ale připojit i ke skryté síti.

## Bezdrátová síť nefunguje

1. Jestliže chcete ověřit, zda u sítě došlo ke ztrátě komunikace, zkuste k síti připojit jiná zařízení.
2. Ověřte síťovou komunikaci otestováním sítě pomocí příkazu Ping.
  - a. Na počítači otevřete výzvu na příkazovém řádku. V systému Windows klikněte na ikonu **Úvodní pokyny**, klikněte na **Spustit** a pak zadejte `cmd`.
  - b. Zadejte příkaz `ping` následovaný identifikátorem SSID vaší sítě.
  - c. Pokud se v okně zobrazí doba odezvy, znamená to, že síť funguje.
3. Jestliže chcete zjistit, zda se směrovač nebo produkt připojují do stejné sítě, k níž je připojen počítač, vytiskněte stránku konfigurace sítě. Příslušné pokyny najdete v tématu [Informační stránka](#).

# Problémy se softwarem produktu (Windows)

Problém	Řešení
Ve složce <b>Tiskárna</b> se nezobrazuje ovladač tiskárny pro produkt	<ul style="list-style-type: none"><li>• Znovu nainstalujte software produktu <b>POZNÁMKA:</b> Ukončete veškeré spuštěné aplikace. Aplikaci, která má ikonu na hlavním panelu systému, ukončíte tak, že na tuto ikonu kliknete pravým tlačítkem a vyberete příkaz <b>Zavřít</b> nebo <b>Zakázat</b>.</li><li>• Zkuste kabel USB zapojit do jiného portu USB na počítači.</li></ul>
Při instalaci softwaru se zobrazilo chybové hlášení	<ul style="list-style-type: none"><li>• Znovu nainstalujte software produktu <b>POZNÁMKA:</b> Ukončete veškeré spuštěné aplikace. Aplikaci, která má ikonu na hlavním panelu, ukončíte tak, že na tuto ikonu kliknete pravým tlačítkem a vyberete příkaz <b>Zavřít</b> nebo <b>Zakázat</b>.</li><li>• Zkontrolujte množství volného místa na jednotce, na kterou instalujete software produktu. V případě potřeby uvolněte co nejvíce prostoru a software produktu nainstalujte znovu.</li><li>• Pokud je to nutné, spusťte defragmentaci disku a nainstalujte software produktu znovu.</li></ul>
Produkt je v režimu <b>Připraveno</b> , ale nic se netiskne	<ul style="list-style-type: none"><li>• Pomocí ovládacího panelu produktu vytiskněte konfigurační stránku a ověřte správnou funkci produktu.</li><li>• Zkontrolujte, zda jsou všechny kabely správně usazeny a zda vyhovují specifikacím. To platí pro kabely USB a kabely napájení. Vyzkoušejte nový kabel.</li><li>• Ověřte, zda se IP adresa na konfigurační stránce shoduje s IP adresou portu softwaru. Použijte jeden z následujících postupů:<ul style="list-style-type: none"><li>◦ V systémech <b>Windows XP, Windows Server 2003, Windows Server 2008 a Windows Vista</b> u tiskáren nainstalovaných bez použití plnohodnotného instalačního programu (např. Průvodce přidáním tiskárny v systému Windows):<ol style="list-style-type: none"><li>1. Klepněte na tlačítko <b>Start</b>.</li><li>2. Klepněte na tlačítko <b>Nastavení</b>.</li><li>3. Klikněte na možnost <b>Tiskárny a faxy</b> (ve výchozí nabídce Start) nebo klikněte na možnost <b>Tiskárny</b> (v klasické nabídce Start).</li><li>4. Klikněte na ikonu ovladače produktu pravým tlačítkem a vyberte možnost <b>Vlastnosti</b>.</li><li>5. Klikněte na kartu <b>Porty</b> a poté na možnost <b>Konfigurovat port</b>.</li><li>6. Ověřte adresu IP a poté klikněte na tlačítko <b>OK</b> nebo <b>Zrušit</b>.</li><li>7. Pokud se adresy IP neshodují, odstraňte ovladač a znovu jej nainstalujte se správnou adresou IP.</li></ol></li><li>◦ V systémech <b>Windows 7</b> u tiskáren nainstalovaných bez použití plnohodnotného instalačního programu (např. Průvodce přidáním tiskárny v systému Windows):<ol style="list-style-type: none"><li>1. Klepněte na tlačítko <b>Start</b>.</li><li>2. Klikněte na <b>Zařízení a tiskárny</b>.</li><li>3. Klikněte na ikonu ovladače produktu pravým tlačítkem a potom vyberte možnost <b>Vlastnosti tiskárny</b>.</li><li>4. Klikněte na kartu <b>Porty</b> a poté na možnost <b>Konfigurovat port</b>.</li><li>5. Ověřte adresu IP a poté klikněte na tlačítko <b>OK</b> nebo <b>Zrušit</b>.</li><li>6. Pokud se adresy IP neshodují, odstraňte ovladač a znovu jej nainstalujte se správnou adresou IP.</li></ol></li><li>◦ V systémech <b>Windows XP, Windows Server 2003, Windows Server 2008, Windows Vista a Windows 7</b> u tiskáren nainstalovaných prostřednictvím plnohodnotného instalačního programu:</li></ul></li></ul>

---

Problém	Řešení
	<ol style="list-style-type: none"><li data-bbox="491 222 772 249">1. Klepněte na tlačítko <b>Start</b>.</li><li data-bbox="491 275 879 302">2. Klikněte na příkaz <b>Všechny programy</b>.</li><li data-bbox="491 327 683 354">3. Klepněte na <b>HP</b>.</li><li data-bbox="491 380 762 407">4. Klepněte na váš produkt.</li><li data-bbox="491 432 1401 478">5. Kliknutím na možnost <b>Aktualizovat adresu IP</b> otevřete nástroj, který uvede známou („předchozí“) adresu IP produktu a umožní vám v případě potřeby adresu IP změnit.</li></ol>

---

## Problémy se softwarem produktu (OS X)

### V seznamu Tisk a skenování není uvedený ovladač tiskárny.

1. Zkontrolujte, zda se soubor .GZ produktu nachází v následující složce na pevném disku: `Library/Printers/PPDs/Contents/Resources`. V případě potřeby znovu nainstalujte software.
2. Pokud se soubor .GZ ve složce nachází, je možné, že je poškozen soubor PPD. Odstraňte soubor PPD a znovu nainstalujte software.

### Název produktu se nezobrazuje v seznamu produktů v seznamu Tisk a skenování.

1. Zkontrolujte, zda jsou kabely správně připojeny a zda je produkt zapnutý.
2. Zkontrolujte název produktu vytištěním konfigurační stránky. Zkontrolujte, zda název na konfigurační stránce odpovídá názvu v seznamu Tisk a skenování.
3. Nahraďte kabel USB nebo ethernetový kabel kvalitním kabelem.

### Ovladač tiskárny nenastavil automaticky zařízení zvolené v seznamu Tisk a skenování.

1. Zkontrolujte, zda jsou kabely správně připojeny a zda je produkt zapnutý.
2. Zkontrolujte, zda se soubor .GZ produktu nachází v následující složce na pevném disku: `Library/Printers/PPDs/Contents/Resources`. V případě potřeby znovu nainstalujte software.
3. Pokud se soubor .GZ ve složce nachází, je možné, že je poškozen soubor PPD. Odstraňte soubor a znovu nainstalujte software.
4. Nahraďte kabel USB nebo ethernetový kabel kvalitním kabelem.

### Tisková úloha nebyla odeslána na požadovaný produkt

1. Otevřete tiskovou frontu a znovu spusťte tiskovou úlohu.
2. Je možné, že tisková úloha byla přijata jiným produktem se stejným nebo podobným názvem. Zkontrolujte název produktu vytištěním konfigurační stránky. Zkontrolujte, zda název na konfigurační stránce odpovídá názvu v seznamu Tiskárny a skenery.

### Při připojení kabelem USB se po výběru ovladače nezobrazí toto zařízení v seznamu Tisk a skenování.

#### Řešení problémů se softwarem

- ▲ Zkontrolujte, zda používáte operační systém Mac OS X 10.9 nebo novější.

#### Řešení problémů s hardwarem

1. Zkontrolujte, zda je zařízení zapnuté.
2. Zkontrolujte, zda je kabel USB správně připojen.
3. Zkontrolujte, zda používáte odpovídající vysokorychlostní kabel USB.

4. Zajistěte, aby nebylo nainstalováno příliš mnoho zařízení USB odebírajících energii současně. Odpojte z řetězce všechna zařízení a připojte kabel přímo k portu USB počítače.
5. Zkontrolujte, zda v řadě nejsou připojeny více než dva nenapájené rozbočovače USB. Odpojte z řetězce všechna zařízení a připojte kabel přímo k portu USB počítače.



---

**POZNÁMKA:** Klávesnice počítače iMac představuje nenapájený rozbočovač USB.

---

## Pro připojení USB používáte obecný ovladač tiskárny

Pokud jste kabel USB připojili před instalací softwaru, je možné, že používáte obecný ovladač tiskárny místo ovladače pro tento produkt.

1. Odstraňte obecný ovladač tiskárny.
2. Znovu nainstalujte software z disku CD produktu. Nepřipojujte kabel USB, dokud k tomu nebudete instalačním programem softwaru vyzváni.
3. Pokud je nainstalováno více tiskáren, vyberte v místní nabídce **Formát pro** dialogového okna **Tisk** správnou tiskárnu.



---

# 10 Servis a podpora

- [Podpora zákazníků](#)
- [Prohlášení o omezené záruce společnosti HP](#)

## Podpora zákazníků

Pokud při řešení problému potřebujete pomoc od zástupce technické podpory společnosti HP, kontaktujte [Zákaznickou podporu HP](#).

Registrace produktu	<a href="http://www.register.hp.com">www.register.hp.com</a>
Stažení softwarových nástrojů, ovladačů a elektronické dokumentace	<a href="#">Zákaznická podpora společnosti HP</a>
Získání podpory k produktu prostřednictvím internetu 24 hodin denně, řešení problémů, stahování ovladačů a softwaru a informace v elektronické podobě	<a href="#">Zákaznická podpora společnosti HP</a>
Získání podpory pro produkty používané s počítači Mac	<a href="#">Zákaznická podpora společnosti HP</a>
Získání telefonické podpory, bezplatně po dobu trvání záruky, pro vaši zemi/oblast	Telefonní čísla pro vaši zemi jsou uvedena na letáku, který byl dodán v balení s produktem, nebo na webu <a href="#">Zákaznická podpora společnosti HP</a> .
Mějte po ruce název produktu, sériové číslo, datum nákupu a popis problému.	
Objednání dalších služeb HP nebo smluv o údržbě	<a href="http://www.hp.com/go/carepack">www.hp.com/go/carepack</a>

# Prohlášení o omezené záruce společnosti HP

VÝROBEK HP	TRVÁNÍ OMEZENÉ ZÁRUKY
HP PageWide Pro MFP 477dn, 477dw	1 rok

Společnost HP poskytuje koncovému spotřebiteli záruku na to, že hardware a příslušenství HP bude bez vad materiálu a zpracování po výše uvedené době po jeho zakoupení. Pokud společnost HP obdrží upozornění na takovou vadu v průběhu záruční doby, společnost HP podle svého uvážení opraví nebo vymění vadný produkt. Náhradní produkt může být nový nebo ekvivalentní novému z hlediska výkonu.

Společnost HP poskytuje záruku na to, že software HP, pokud byl správně instalován a užíván, nebude mít závady v provádění programovacích instrukcí z důvodu vady materiálu a zpracování po výše uvedené době po jeho zakoupení. Pokud společnost HP obdrží v záruční době reklamaci takové vady, je povinna vyměnit software, který z důvodu této vady neprovádí programovací instrukce.

Společnost HP nezaručuje, že činnost produktů HP bude nepřerušena nebo bezchybná. V případě, že společnost HP není schopna v přiměřené době opravit nebo vyměnit příslušný produkt podle podmínek stanovených v záruce, má uživatel právo na základě neprodleného vrácení produktu na vrácení ceny, za kterou zboží zakoupil.

Produkty HP mohou obsahovat repasované části ekvivalentní novým z hlediska výkonu nebo náhodně použité součásti.

Záruka se nevztahuje na závady vzniklé v důsledku (a) nesprávné nebo nedostatečné údržby či kalibrace, (b) softwaru, rozhraní, součástí nebo spotřebního materiálu, které nebyly dodány společností HP, (c) neoprávněné úpravy nebo zneužití, (d) provozu v podmínkách, které nesplňují uveřejněné specifikace prostředí produktu nebo (e) nesprávné přípravy či údržby umístění.

V případě, že je tiskárna připojena k dokoupenému zařízení nebo systému, jako je systém průběžného doplňování inkoustu, který změní způsob jejího fungování, je omezená záruka společnosti HP zneplatněna.

**AŽ DO ROZSAHU UMOŽŇOVANÉHO PŘÍSLUŠNÝMI MÍSTNÍMI ZÁKONY JSOU UVEDENÉ ZÁRUKY VÝHRADNÍ A NEJSOU POSKYTOVÁNY ŽÁDNÉ DALŠÍ ZÁRUKY JAKÉHOKOLI DRUHU, PSANÉ ANI ÚSTNÍ, AŽ VYJÁDRĚNÉ NEBO ODVOZENÉ, A SPOLEČNOST HP VÝSLOVNĚ ODMÍTÁ ODVOZENÉ ZÁRUKY PRODEJNOSTI NEBO VHODNOSTI PRO URČITÉ ÚČELY A USPOKOJIVÉ KVALITY.** Zákony některých zemí/oblastí, států nebo provincií nepovolují omezení platnosti odvozené záruky, proto si ověřte, zda se vás výše uvedené omezení týká. Tato záruka vám poskytuje specifická zákonná práva a případná další práva, která se liší podle konkrétní země/oblasti, státu nebo provincie.

Omezená záruka společnosti HP je platná v každé zemi/oblasti a místě, kde má společnost HP zastoupení pro podporu tohoto produktu a kde tento produkt prodává. Úroveň záručních služeb se může lišit podle místních standardů. Společnost HP nebude měnit formu, provedení nebo funkce produktu, aby umožnila jeho provozovatelnost v zemích/oblastech, pro něž nebyl určen z právních důvodů nebo kvůli omezením.

**V ROZSAHU POVOLENÉM MÍSTNÍMI ZÁKONY JSOU NÁHRADY POSKYTOVÁNÉ ZÁKAZNÍKOVÍ PODLE TÉTO OMEZENÉ ZÁRUKY JEDINOU A VÝHRADNÍ NÁHRADOU, KTEROU MŮŽE ZÁKAZNÍK OBDRŽET. S VÝJIMKAMI UVEDENÝMI VÝŠE NENESE SPOLEČNOST HP ANI JEJÍ DODAVATELÉ V ŽÁDNÉM PŘÍPADĚ ODPOVĚDNOST ZA ZTRÁTU DAT NEBO PŘÍMÉ, NEPŘÍMÉ, NÁHODNÉ, NÁSLEDNÉ (VČETNĚ UŠLÉHO ZISKU NEBO DAT) ANI JINÉ ŠKODY, BEZ OHLEDU NA TO, ZDA JSOU TYTO ŠKODY DEFINOVÁNY PODLE SMLOUVY, PRÁVNÍ NORMY NEBO JINÝM ZPŮSOBEM.** Zákony některých zemí/oblastí, států nebo provincií nepovolují vyloučení nebo omezení odpovědnosti za náhodné nebo následné škody, proto si ověřte, zda se vás výše uvedené vyloučení nebo omezení odpovědnosti týká.

ZÁRUČNÍ PODMÍNKY UVEDENÉ V TOMTO PROHLÁŠENÍ NEVYLUČUJÍ, NEOMEZUJÍ ANI NEUPRAVUJÍ ZÁVAZNÁ STATUTÁRNÍ PRÁVA VZTAHUJÍCÍ SE K PRODEJI TOHOTO PRODUKTU UŽIVATELI, POKUD TO DOVOLUJE ZÁKON; POUZE JE DOPLŇUJÍ.

## Velká Británie, Irsko a Malta

The HP Limited Warranty is a commercial guarantee voluntarily provided by HP. The name and address of the HP entity responsible for the performance of the HP Limited Warranty in your country/region is as follows:

**UK:** HP Inc UK Limited, Cain Road, Amen Corner, Bracknell, Berkshire, RG12 1HN

**Ireland:** Hewlett-Packard Ireland Limited, Liffey Park Technology Campus, Barnhall Road, Leixlip, Co.Kildare

**Malta:** Hewlett-Packard Europe B.V., Amsterdam, Meyrin Branch, Route du Nant-d'Avril 150, 1217 Meyrin, Switzerland

**United Kingdom:** The HP Limited Warranty benefits apply in addition to any legal rights to a guarantee from seller of nonconformity of goods with the contract of sale. These rights expire six years from delivery of goods for products purchased in England or Wales and five years from delivery of goods for products purchased in Scotland. However various factors may impact your eligibility to receive these rights. For further information, please consult the following link: Consumer Legal Guarantee ([www.hp.com/go/eu-legal](http://www.hp.com/go/eu-legal)) or you may visit the European Consumer Centers website ([http://ec.europa.eu/consumers/solving\\_consumer\\_disputes/non-judicial\\_redress/ecc-net/index\\_en.htm](http://ec.europa.eu/consumers/solving_consumer_disputes/non-judicial_redress/ecc-net/index_en.htm)). Consumers have the right to choose whether to claim service under the HP Limited Warranty or against the seller under the legal guarantee.

**Ireland:** The HP Limited Warranty benefits apply in addition to any statutory rights from seller in relation to nonconformity of goods with the contract of sale. However various factors may impact your eligibility to receive these rights. Consumer statutory rights are not limited or affected in any manner by HP Care Pack. For further information, please consult the following link: Consumer Legal Guarantee ([www.hp.com/go/eu-legal](http://www.hp.com/go/eu-legal)) or you may visit the European Consumer Centers website ([http://ec.europa.eu/consumers/solving\\_consumer\\_disputes/non-judicial\\_redress/ecc-net/index\\_en.htm](http://ec.europa.eu/consumers/solving_consumer_disputes/non-judicial_redress/ecc-net/index_en.htm)). Consumers have the right to choose whether to claim service under the HP Limited Warranty or against the seller under the legal guarantee.

**Malta:** The HP Limited Warranty benefits apply in addition to any legal rights to a two-year guarantee from seller of nonconformity of goods with the contract of sale; however various factors may impact your eligibility to receive these rights. Consumer statutory rights are not limited or affected in any manner by the HP Limited Warranty. For further information, please consult the following link: Consumer Legal Guarantee ([www.hp.com/go/eu-legal](http://www.hp.com/go/eu-legal)) or you may visit the European Consumer Centers website ([http://ec.europa.eu/consumers/solving\\_consumer\\_disputes/non-judicial\\_redress/ecc-net/index\\_en.htm](http://ec.europa.eu/consumers/solving_consumer_disputes/non-judicial_redress/ecc-net/index_en.htm)). Consumers have the right to choose whether to claim service under the HP Limited Warranty or against the seller under two-year legal guarantee.

## Rakousko, Belgie, Německo a Lucembursko

Die beschränkte HP Herstellergarantie ist eine von HP auf freiwilliger Basis angebotene kommerzielle Garantie. Der Name und die Adresse der HP Gesellschaft, die in Ihrem Land für die Gewährung der beschränkten HP Herstellergarantie verantwortlich ist, sind wie folgt:

**Deutschland:** HP Deutschland GmbH, Schickardstr. 32, D-71034 Böblingen

**Österreich:** HP Austria GmbH., Technologiesstrasse 5, A-1120 Wien

**Luxemburg:** Hewlett-Packard Luxembourg S.C.A., 75, Parc d'Activités Capellen, Rue Pafebuc, L-8308 Capellen

**Belgien:** HP Belgium BVBA, Hermeslaan 1A, B-1831 Diegem

Die Rechte aus der beschränkten HP Herstellergarantie gelten zusätzlich zu den gesetzlichen Ansprüchen wegen Sachmängeln auf eine zweijährige Gewährleistung ab dem Lieferdatum. Ob Sie Anspruch auf diese Rechte haben, hängt von zahlreichen Faktoren ab. Die Rechte des Kunden sind in keiner Weise durch die

beschränkte HP Herstellergarantie eingeschränkt bzw. betroffen. Weitere Hinweise finden Sie auf der folgenden Website: Gewährleistungsansprüche für Verbraucher ([www.hp.com/go/eu-legal](http://www.hp.com/go/eu-legal)) oder Sie können die Website des Europäischen Verbraucherzentrums ([http://ec.europa.eu/consumers/solving\\_consumer\\_disputes/non-judicial\\_redress/ecc-net/index\\_en.htm](http://ec.europa.eu/consumers/solving_consumer_disputes/non-judicial_redress/ecc-net/index_en.htm)) besuchen. Verbraucher haben das Recht zu wählen, ob sie eine Leistung von HP gemäß der beschränkten HP Herstellergarantie in Anspruch nehmen oder ob sie sich gemäß der gesetzlichen zweijährigen Haftung für Sachmängel (Gewährleistung) sich an den jeweiligen Verkäufer wenden.

## Belgie, Francie a Lucembursko

La garantie limitée HP est une garantie commerciale fournie volontairement par HP. Voici les coordonnées de l'entité HP responsable de l'exécution de la garantie limitée HP dans votre pays:

**France:** HP France SAS, société par actions simplifiée identifiée sous le numéro 448 694 133 RCS Evry, 1 Avenue du Canada, 91947, Les Ulis

**G.D. Luxembourg:** Hewlett-Packard Luxembourg S.C.A., 75, Parc d'Activités Capellen, Rue Pafebruc, L-8308 Capellen

**Belgique:** HP Belgium BVBA, Hermeslaan 1A, B-1831 Diegem

**France:** Les avantages de la garantie limitée HP s'appliquent en complément des droits dont vous disposez au titre des garanties légales applicables dont le bénéfice est soumis à des conditions spécifiques. Vos droits en tant que consommateur au titre de la garantie légale de conformité mentionnée aux articles L. 211-4 à L. 211-13 du Code de la Consommation et de celle relatives aux défauts de la chose vendue, dans les conditions prévues aux articles 1641 à 1648 et 2232 du Code de Commerce ne sont en aucune façon limités ou affectés par la garantie limitée HP. Pour de plus amples informations, veuillez consulter le lien suivant : Garanties légales accordées au consommateur ([www.hp.com/go/eu-legal](http://www.hp.com/go/eu-legal)). Vous pouvez également consulter le site Web des Centres européens des consommateurs ([http://ec.europa.eu/consumers/solving\\_consumer\\_disputes/non-judicial\\_redress/ecc-net/index\\_en.htm](http://ec.europa.eu/consumers/solving_consumer_disputes/non-judicial_redress/ecc-net/index_en.htm)). Les consommateurs ont le droit de choisir d'exercer leurs droits au titre de la garantie limitée HP, ou auprès du vendeur au titre des garanties légales applicables mentionnées ci-dessus.

### POUR RAPPEL:

Garantie Légale de Conformité:

*« Le vendeur est tenu de livrer un bien conforme au contrat et répond des défauts de conformité existant lors de la délivrance.*

*Il répond également des défauts de conformité résultant de l'emballage, des instructions de montage ou de l'installation lorsque celle-ci a été mise à sa charge par le contrat ou a été réalisée sous sa responsabilité ».*

Article L211-5 du Code de la Consommation:

*« Pour être conforme au contrat, le bien doit:*

*1° Etre propre à l'usage habituellement attendu d'un bien semblable et, le cas échéant:*

*- correspondre à la description donnée par le vendeur et posséder les qualités que celui-ci a présentées à l'acheteur sous forme d'échantillon ou de modèle;*

*- présenter les qualités qu'un acheteur peut légitimement attendre eu égard aux déclarations publiques faites par le vendeur, par le producteur ou par son représentant, notamment dans la publicité ou l'étiquetage;*

*2° Ou présenter les caractéristiques définies d'un commun accord par les parties ou être propre à tout usage spécial recherché par l'acheteur, porté à la connaissance du vendeur et que ce dernier a accepté ».*

Article L211-12 du Code de la Consommation:

« L'action résultant du défaut de conformité se prescrit par deux ans à compter de la délivrance du bien ».

Garantie des vices cachés

Article 1641 du Code Civil : « Le vendeur est tenu de la garantie à raison des défauts cachés de la chose vendue qui la rendent impropre à l'usage auquel on la destine, ou qui diminuent tellement cet usage que l'acheteur ne l'aurait pas acquise, ou n'en aurait donné qu'un moindre prix, s'il les avait connus. »

Article 1648 alinéa 1 du Code Civil:

« L'action résultant des vices rédhibitoires doit être intentée par l'acquéreur dans un délai de deux ans à compter de la découverte du vice. »

**G.D. Luxembourg et Belgique:** Les avantages de la garantie limitée HP s'appliquent en complément des droits dont vous disposez au titre de la garantie de non-conformité des biens avec le contrat de vente. Cependant, de nombreux facteurs peuvent avoir un impact sur le bénéfice de ces droits. Vos droits en tant que consommateur au titre de ces garanties ne sont en aucune façon limités ou affectés par la garantie limitée HP. Pour de plus amples informations, veuillez consulter le lien suivant : Garanties légales accordées au consommateur ([www.hp.com/go/eu-legal](http://www.hp.com/go/eu-legal)) ou vous pouvez également consulter le site Web des Centres européens des consommateurs ([http://ec.europa.eu/consumers/solving\\_consumer\\_disputes/non-judicial\\_redress/ecc-net/index\\_en.htm](http://ec.europa.eu/consumers/solving_consumer_disputes/non-judicial_redress/ecc-net/index_en.htm)). Les consommateurs ont le droit de choisir de réclamer un service sous la garantie limitée HP ou auprès du vendeur au cours d'une garantie légale de deux ans.

## Italie

La Garanzia limitata HP è una garanzia commerciale fornita volontariamente da HP. Di seguito sono indicati nome e indirizzo della società HP responsabile della fornitura dei servizi coperti dalla Garanzia limitata HP nel vostro Paese:

**Italia:** HP Italy S.r.l., Via G. Di Vittorio 9, 20063 Cernusco S/Naviglio

I vantaggi della Garanzia limitata HP vengono concessi ai consumatori in aggiunta ai diritti derivanti dalla garanzia di due anni fornita dal venditore in caso di non conformità dei beni rispetto al contratto di vendita. Tuttavia, diversi fattori possono avere un impatto sulla possibilità di beneficiare di tali diritti. I diritti spettanti ai consumatori in forza della garanzia legale non sono in alcun modo limitati, né modificati dalla Garanzia limitata HP. Per ulteriori informazioni, si prega di consultare il seguente link: Garanzia legale per i clienti ([www.hp.com/go/eu-legal](http://www.hp.com/go/eu-legal)), oppure visitare il sito Web dei Centri europei per i consumatori ([http://ec.europa.eu/consumers/solving\\_consumer\\_disputes/non-judicial\\_redress/ecc-net/index\\_en.htm](http://ec.europa.eu/consumers/solving_consumer_disputes/non-judicial_redress/ecc-net/index_en.htm)). I consumatori hanno il diritto di scegliere se richiedere un servizio usufruendo della Garanzia limitata HP oppure rivolgendosi al venditore per far valere la garanzia legale di due anni.

## Španělsko

Su Garantía limitada de HP es una garantía comercial voluntariamente proporcionada por HP. El nombre y dirección de las entidades HP que proporcionan la Garantía limitada de HP (garantía comercial adicional del fabricante) en su país es:

**España:** Hewlett-Packard Española S.L. Calle Vicente Aleixandre, 1 Parque Empresarial Madrid - Las Rozas, E-28232 Madrid

Los beneficios de la Garantía limitada de HP son adicionales a la garantía legal de 2 años a la que los consumidores tienen derecho a recibir del vendedor en virtud del contrato de compraventa; sin embargo, varios factores pueden afectar su derecho a recibir los beneficios bajo dicha garantía legal. A este respecto, la Garantía limitada de HP no limita o afecta en modo alguno los derechos legales del consumidor ([www.hp.com/go/eu-legal](http://www.hp.com/go/eu-legal)). Para más información, consulte el siguiente enlace: Garantía legal del

consumidor o puede visitar el sitio web de los Centros europeos de los consumidores ([http://ec.europa.eu/consumers/solving\\_consumer\\_disputes/non-judicial\\_redress/ecc-net/index\\_en.htm](http://ec.europa.eu/consumers/solving_consumer_disputes/non-judicial_redress/ecc-net/index_en.htm)). Los clientes tienen derecho a elegir si reclaman un servicio acogiéndose a la Garantía limitada de HP o al vendedor de conformidad con la garantía legal de dos años.

## Dánsko

Den begrænsede HP-garanti er en garanti, der ydes frivilligt af HP. Navn og adresse på det HP-selskab, der er ansvarligt for HP's begrænsede garanti i dit land, er som følger:

**Danmark:** HP Inc Danmark ApS, Engholm Parkvej 8, 3450, Allerød

Den begrænsede HP-garanti gælder i tillæg til eventuelle juridiske rettigheder, for en toårig garanti fra sælgeren af varer, der ikke er i overensstemmelse med salgsaftalen, men forskellige faktorer kan dog påvirke din ret til at opnå disse rettigheder. Forbrugerens lovbestemte rettigheder begrænses eller påvirkes ikke på nogen måde af den begrænsede HP-garanti. Se nedenstående link for at få yderligere oplysninger: Forbrugerens juridiske garanti ([www.hp.com/go/eu-legal](http://www.hp.com/go/eu-legal)) eller du kan besøge De Europæiske Forbrugercentres websted ([http://ec.europa.eu/consumers/solving\\_consumer\\_disputes/non-judicial\\_redress/ecc-net/index\\_en.htm](http://ec.europa.eu/consumers/solving_consumer_disputes/non-judicial_redress/ecc-net/index_en.htm)). Forbrugere har ret til at vælge, om de vil gøre krav på service i henhold til HP's begrænsede garanti eller hos sælger i henhold til en toårig juridisk garanti.

## Norsko

HPs garanti er en begrenset og kommersiell garanti som HP selv har valgt å tilby. Følgende lokale selskap innestår for garantien:

**Norge:** HP Norge AS, Rolfbuktveien 4b, 1364 Fornebu

HPs garanti kommer i tillegg til det mangelsansvar HP har i henhold til norsk forbrukerkjøpslovgivning, hvor reklamasjonsperioden kan være to eller fem år, avhengig av hvor lenge salgsgjenstanden var ment å vare. Ulike faktorer kan imidlertid ha betydning for om du kvalifiserer til å kreve avhjelp iht slikt mangelsansvar. Forbrukerens lovmessige rettigheter begrenses ikke av HPs garanti. Hvis du vil ha mer informasjon, kan du klikke på følgende kobling: Juridisk garanti for forbruker ([www.hp.com/go/eu-legal](http://www.hp.com/go/eu-legal)) eller du kan besøke nettstedet til de europeiske forbrukersentrene ([http://ec.europa.eu/consumers/solving\\_consumer\\_disputes/non-judicial\\_redress/ecc-net/index\\_en.htm](http://ec.europa.eu/consumers/solving_consumer_disputes/non-judicial_redress/ecc-net/index_en.htm)). Forbrukere har retten til å velge å kreve service under HPs garanti eller iht selgerens lovpålagte mangelsansvar.

## Švédsko

HP:s begränsade garanti är en kommersiell garanti som tillhandahålls frivilligt av HP. Namn och adress till det HP-företag som ansvarar för HP:s begränsade garanti i ditt land är som följer:

**Sverige:** HP PPS Sverige AB, SE-169 73 Stockholm

Fördelarna som ingår i HP:s begränsade garanti gäller utöver de lagstadgade rättigheterna till tre års garanti från säljaren angående varans bristande överensstämmelse gentemot köpeavtalet, men olika faktorer kan påverka din rätt att utnyttja dessa rättigheter. Konsumentens lagstadgade rättigheter varken begränsas eller påverkas på något sätt av HP:s begränsade garanti. Mer information får du om du följer denna länk: Lagstadgad garanti för konsumenter ([www.hp.com/go/eu-legal](http://www.hp.com/go/eu-legal)) eller så kan du gå till European Consumer Centers webbplats ([http://ec.europa.eu/consumers/solving\\_consumer\\_disputes/non-judicial\\_redress/ecc-net/index\\_en.htm](http://ec.europa.eu/consumers/solving_consumer_disputes/non-judicial_redress/ecc-net/index_en.htm)). Konsumenter har rätt att välja om de vill ställa krav enligt HP:s begränsade garanti eller på säljaren enligt den lagstadgade treåriga garantin.



## Portugalsko

A Garantia Limitada HP é uma garantia comercial fornecida voluntariamente pela HP. O nome e a morada da entidade HP responsável pela prestação da Garantia Limitada HP no seu país são os seguintes:

**Portugal:** HPCP – Computing and Printing Portugal, Unipessoal, Lda., Edifício D. Sancho I, Quinta da Fonte, Porto Salvo, Lisboa, Oeiras, 2740 244

As vantagens da Garantia Limitada HP aplicam-se cumulativamente com quaisquer direitos decorrentes da legislação aplicável à garantia de dois anos do vendedor, relativa a defeitos do produto e constante do contrato de venda. Existem, contudo, vários fatores que poderão afetar a sua elegibilidade para beneficiar de tais direitos. Os direitos legalmente atribuídos aos consumidores não são limitados ou afetados de forma alguma pela Garantia Limitada HP. Para mais informações, consulte a ligação seguinte: Garantia legal do consumidor ([www.hp.com/go/eu-legal](http://www.hp.com/go/eu-legal)) ou visite o Web site da Rede dos Centros Europeus do Consumidor ([http://ec.europa.eu/consumers/solving\\_consumer\\_disputes/non-judicial\\_redress/ecc-net/index\\_en.htm](http://ec.europa.eu/consumers/solving_consumer_disputes/non-judicial_redress/ecc-net/index_en.htm)). Os consumidores têm o direito de escolher se pretendem reclamar assistência ao abrigo da Garantia Limitada HP ou contra o vendedor ao abrigo de uma garantia jurídica de dois anos.

## Řecko a Kypr

Η Περιορισμένη εγγύηση HP είναι μια εμπορική εγγύηση η οποία παρέχεται εθελοντικά από την HP. Η επωνυμία και η διεύθυνση του νομικού προσώπου HP που παρέχει την Περιορισμένη εγγύηση HP στη χώρα σας είναι η εξής:

**Ελλάδα /Κύπρος:** HP Printing and Personal Systems Hellas EPE, Tzavella 1-3, 15232 Chalandri, Attiki

**Ελλάδα /Κύπρος:** HP Συστήματα Εκτύπωσης και Προσωπικών Υπολογιστών Ελλάς Εταιρεία Περιορισμένης Ευθύνης, Tzavella 1-3, 15232 Chalandri, Attiki

Τα προνόμια της Περιορισμένης εγγύησης HP ισχύουν επιπλέον των νόμιμων δικαιωμάτων για διετή εγγύηση έναντι του Πωλητή για τη μη συμμόρφωση των προϊόντων με τις συνομολογημένες συμβατικά ιδιότητες, ωστόσο η άσκηση των δικαιωμάτων σας αυτών μπορεί να εξαρτάται από διάφορους παράγοντες. Τα νόμιμα δικαιώματα των καταναλωτών δεν περιορίζονται ούτε επηρεάζονται καθ' οιονδήποτε τρόπο από την Περιορισμένη εγγύηση HP. Για περισσότερες πληροφορίες, συμβουλευτείτε την ακόλουθη τοποθεσία web: Νόμιμη εγγύηση καταναλωτή ([www.hp.com/go/eu-legal](http://www.hp.com/go/eu-legal)) ή μπορείτε να επισκεφτείτε την τοποθεσία web των Ευρωπαϊκών Κέντρων Καταναλωτή ([http://ec.europa.eu/consumers/solving\\_consumer\\_disputes/non-judicial\\_redress/ecc-net/index\\_en.htm](http://ec.europa.eu/consumers/solving_consumer_disputes/non-judicial_redress/ecc-net/index_en.htm)). Οι καταναλωτές έχουν το δικαίωμα να επιλέξουν αν θα αξιώσουν την υπηρεσία στα πλαίσια της Περιορισμένης εγγύησης HP ή από τον πωλητή στα πλαίσια της νόμιμης εγγύησης δύο ετών.

## Madársko

A HP korlátozott jótállás egy olyan kereskedelmi jótállás, amelyet a HP a saját elhatározásából biztosít. Az egyes országokban a HP mint gyártó által vállalt korlátozott jótállást biztosító HP vállalatok neve és címe:

**Magyarország:** HP Inc Magyarország Kft., H-1117 Budapest, Alíz utca 1.

A HP korlátozott jótállásban biztosított jogok azokon a jogokon felül illetik meg Önt, amelyek a termékeknek az adásvételi szerződés szerinti minőségére vonatkozó kétéves, jogszabályban foglalt eladói szavatosságból, továbbá ha az Ön által vásárolt termékre alkalmazandó, a jogszabályban foglalt kötelező eladói jótállásból erednek, azonban számos körülmény hatással lehet arra, hogy ezek a jogok Önt megilletik-e. További információért kérjük, keresse fel a következő webhelyet: Jogi Tájékoztató Fogyasztóknak ([www.hp.com/go/eu-legal](http://www.hp.com/go/eu-legal)) vagy látogassa meg az Európai Fogyasztói Központok webhelyét ([http://ec.europa.eu/consumers/solving\\_consumer\\_disputes/non-judicial\\_redress/ecc-net/index\\_en.htm](http://ec.europa.eu/consumers/solving_consumer_disputes/non-judicial_redress/ecc-net/index_en.htm)). A fogyasztóknak jogában áll, hogy megválasszák, hogy a jótállással kapcsolatos igényüket a HP korlátozott

jótállás alapján vagy a kétéves, jogszabályban foglalt eladói szavatosság, illetve, ha alkalmazandó, a jogszabályban foglalt kötelező eladói jótállás alapján érvényesítik.

## Česká republika

Omezená záruka HP je obchodní zárukou dobrovolně poskytovanou společností HP. Názvy a adresy společností skupiny HP, které odpovídají za plnění omezené záruky HP ve vaší zemi, jsou následující:

**Česká republika:** HP Inc Czech Republic s. r. o., Za Brumlovkou 5/1559, 140 00 Praha 4

Výhody, poskytované omezenou zárukou HP, se uplatňují jako doplněk k jakýmkoli právním nárokům na dvouletou záruku poskytnutou prodejcem v případě nesouladu zboží s kupní smlouvou. Váš nárok na uznání těchto práv však může záviset na mnohých faktorech. Omezená záruka HP žádným způsobem neomezuje ani neovlivňuje zákonná práva zákazníka. Další informace získáte kliknutím na následující odkaz: Zákonná záruka spotřebitele ([www.hp.com/go/eu-legal](http://www.hp.com/go/eu-legal)) případně můžete navštívit webové stránky Evropského spotřebitelského centra ([http://ec.europa.eu/consumers/solving\\_consumer\\_disputes/non-judicial\\_redress/ecc-net/index\\_en.htm](http://ec.europa.eu/consumers/solving_consumer_disputes/non-judicial_redress/ecc-net/index_en.htm)). Spotřebitelé mají právo se rozhodnout, zda chtějí službu reklamovat v rámci omezené záruky HP nebo v rámci zákonem stanovené dvouleté záruky u prodejce.

## Slovensko

Obmedzená záruka HP je obchodná záruka, ktorú spoločnosť HP poskytuje dobrovoľne. Meno a adresa subjektu HP, ktorý zabezpečuje plnenie vyplývajúce z Obmedzenej záruky HP vo vašej krajine:

**Slovenská republika:** HP Inc Slovakia, s.r.o., Galvaniho 7, 821 04 Bratislava

Výhody Obmedzenej záruky HP sa uplatnia vedľa prípadných zákazníkových zákonných nárokov voči predávajúcemu z väd, ktoré spočívajú v nesúlade vlastností tovaru s jeho popisom podľa predmetnej zmluvy. Možnosť uplatnenia takých prípadných nárokov však môže závisieť od rôznych faktorov. Služby Obmedzenej záruky HP žiadnym spôsobom neobmedzujú ani neovplyvňujú zákonné práva zákazníka, ktorý je spotrebiteľom. Ďalšie informácie nájdete na nasledujúcom prepojení: Zákonná záruka spotrebiteľa ([www.hp.com/go/eu-legal](http://www.hp.com/go/eu-legal)), prípadne môžete navštíviť webovú lokalitu európskych zákazníckych stredísk ([http://ec.europa.eu/consumers/solving\\_consumer\\_disputes/non-judicial\\_redress/ecc-net/index\\_en.htm](http://ec.europa.eu/consumers/solving_consumer_disputes/non-judicial_redress/ecc-net/index_en.htm)). Spotrebiteľia majú právo zvoliť si, či chcú uplatniť servis v rámci Obmedzenej záruky HP alebo počas zákonnej dvojročnej záručnej lehoty u predajcu.

## Polsko

Ograniczona gwarancja HP to komercyjna gwarancja udzielona dobrowolnie przez HP. Nazwa i adres podmiotu HP odpowiedzialnego za realizację Ograniczonej gwarancji HP w Polsce:

**Polska:** HP Inc Polska sp. z o.o., Szturmowa 2a, 02-678 Warszawa, wpisana do rejestru przedsiębiorców prowadzonego przez Sąd Rejonowy dla m.st. Warszawy w Warszawie, XIII Wydział Gospodarczy Krajowego Rejestru Sądowego, pod numerem KRS 0000546115, NIP 5213690563, REGON 360916326, GIOŚ E0020757WZBW, kapitał zakładowy 480.000 PLN.

Świadczenia wynikające z Ograniczonej gwarancji HP stanowią dodatek do praw przysługujących nabywcy w związku z dwuletnią odpowiedzialnością sprzedawcy z tytułu niezgodności towaru z umową (rękojmia). Niemniej, na możliwość korzystania z tych praw mają wpływ różne czynniki. Ograniczona gwarancja HP w żaden sposób nie ogranicza praw konsumenta ani na nie nie wpływa. Więcej informacji można znaleźć pod następującym łączem: Gwarancja prawna konsumenta ([www.hp.com/go/eu-legal](http://www.hp.com/go/eu-legal)), można także odwiedzić stronę internetową Europejskiego Centrum Konsumentckiego ([http://ec.europa.eu/consumers/solving\\_consumer\\_disputes/non-judicial\\_redress/ecc-net/index\\_en.htm](http://ec.europa.eu/consumers/solving_consumer_disputes/non-judicial_redress/ecc-net/index_en.htm)). Konsumentci mają prawo wyboru co do możliwości skorzystania albo z usług gwarancyjnych przysługujących w ramach Ograniczonej gwarancji HP albo z uprawnień wynikających z dwuletniej rękojmi w stosunku do sprzedawcy.

## Bulharsko

Ограничената гаранция на HP представлява търговска гаранция, доброволно предоставяна от HP. Името и адресът на дружеството на HP за вашата страна, отговорно за предоставянето на гаранционната поддръжка в рамките на Ограничената гаранция на HP, са както следва:

HP Inc Bulgaria EOOD (Ейч Пи Инк България ЕООД), гр. София 1766, район р-н Младост, бул. Околовръстен Път No 258, Бизнес Център Камбаните

Предимствата на Ограничената гаранция на HP се прилагат в допълнение към всички законови права за двугодишна гаранция от продавача при несъответствие на стоката с договора за продажба. Въпреки това, различни фактори могат да окажат влияние върху условията за получаване на тези права. Законовите права на потребителите не са ограничени или засегнати по никакъв начин от Ограничената гаранция на HP. За допълнителна информация, моля вижте Правната гаранция на потребителя ([www.hp.com/go/eu-legal](http://www.hp.com/go/eu-legal)) или посетете уебсайта на Европейския потребителски център ([http://ec.europa.eu/consumers/solving\\_consumer\\_disputes/non-judicial\\_redress/ecc-net/index\\_en.htm](http://ec.europa.eu/consumers/solving_consumer_disputes/non-judicial_redress/ecc-net/index_en.htm)). Потребителите имат правото да избират дали да претендират за извършване на услуга в рамките на Ограничената гаранция на HP или да потърсят такава от търговеца в рамките на двугодишната правна гаранция.

## Rumunsko

Garanția limitată HP este o garanție comercială furnizată în mod voluntar de către HP. Numele și adresa entității HP răspunzătoare de punerea în aplicare a Garanției limitate HP în țara dumneavoastră sunt următoarele:

**România:** HP Inc Romania SRL, 5 Fabrica de Glucoza Str., Building F, Ground Floor & Floor 8, 2nd District, București

Beneficiile Garanției limitate HP se aplică suplimentar față de orice drepturi privind garanția de doi ani oferită de vânzător pentru neconformitatea bunurilor cu contractul de vânzare; cu toate acestea, diversi factori pot avea impact asupra eligibilității dvs. de a beneficia de aceste drepturi. Drepturile legale ale consumatorului nu sunt limitate sau afectate în vreun fel de Garanția limitată HP. Pentru informații suplimentare consultați următorul link: гаранцията acordată потребителите по закон ([www.hp.com/go/eu-legal](http://www.hp.com/go/eu-legal)) или можете да посетите сайта на Европейския център за защита на потребителите ([http://ec.europa.eu/consumers/solving\\_consumer\\_disputes/non-judicial\\_redress/ecc-net/index\\_en.htm](http://ec.europa.eu/consumers/solving_consumer_disputes/non-judicial_redress/ecc-net/index_en.htm)). Потребителите имат правото да изберат дали да претендират за извършване на услуга в рамките на Ограничената гаранция на HP или да потърсят такава от търговеца в рамките на двугодишната правна гаранция.

## Belgie a Nizozemsko

De Beperkte Garantie van HP is een commerciële garantie vrijwillig verstrekt door HP. De naam en het adres van de HP-entiteit die verantwoordelijk is voor het uitvoeren van de Beperkte Garantie van HP in uw land is als volgt:

**Nederland:** HP Nederland B.V., Startbaan 16, 1187 XR Amstelveen

**België:** HP Belgium BVBA, Hermeslaan 1A, B-1831 Diegem

De voordelen van de Beperkte Garantie van HP vormen een aanvulling op de wettelijke garantie voor consumenten gedurende twee jaren na de levering te verlenen door de verkoper bij een gebrek aan conformiteit van de goederen met de relevante verkoopovereenkomst. Niettemin kunnen diverse factoren een impact hebben op uw eventuele aanspraak op deze wettelijke rechten. De wettelijke rechten van de consument worden op geen enkele wijze beperkt of beïnvloed door de Beperkte Garantie van HP. Raadpleeg voor meer informatie de volgende webpagina: Wettelijke garantie van de consument ([www.hp.com/go/eu-legal](http://www.hp.com/go/eu-legal)) of u kan de website van het Europees Consumenten Centrum bezoeken ([http://ec.europa.eu/consumers/solving\\_consumer\\_disputes/non-judicial\\_redress/ecc-net/index\\_en.htm](http://ec.europa.eu/consumers/solving_consumer_disputes/non-judicial_redress/ecc-net/index_en.htm)). Consumenten hebben

het recht om te kiezen tussen enerzijds de Beperkte Garantie van HP of anderzijds het aanspreken van de verkoper in toepassing van de wettelijke garantie.

## Finsko

HP:n rajoitettu takuu on HP:n vapaaehtoisesti antama kaupallinen takuu. HP:n myöntämästä takuusta maassanne vastaavan HP:n edustajan yhteystiedot ovat:

**Suomi:** HP Finland Oy, Piispankalliontie, FIN - 02200 Espoo

HP:n takuun edut ovat voimassa mahdollisten kuluttajansuojalakiin perustuvien oikeuksien lisäksi sen varalta, että tuote ei vastaa myyntisopimusta. Saat lisätietoja seuraavasta linkistä: Kuluttajansuoja ([www.hp.com/go/eu-legal](http://www.hp.com/go/eu-legal)) tai voit käydä Euroopan kuluttajakeskuksen sivustolla ([http://ec.europa.eu/consumers/solving\\_consumer\\_disputes/non-judicial\\_redress/ecc-net/index\\_en.htm](http://ec.europa.eu/consumers/solving_consumer_disputes/non-judicial_redress/ecc-net/index_en.htm)). Kuluttajilla on oikeus vaatia virheen korjausta HP:n takuun ja kuluttajansuojan perusteella HP:lta tai myyjältä.

## Slovinsko

Omejena garancija HP je prostovoljna trgovska garancija, ki jo zagotavlja podjetje HP. Ime in naslov poslovne enote HP, ki je odgovorna za omejeno garancijo HP v vaši državi, sta naslednja:

**Slovenija:** Hewlett-Packard Europe B.V., Amsterdam, Meyrin Branch, Route du Nant-d'Avril 150, 1217 Meyrin, Switzerland

Ugodnosti omejene garancije HP veljajo poleg zakonskih pravic, ki ob sklenitvi kupoprodajne pogodbe izhajajo iz dveletne garancije prodajalca v primeru neskladnosti blaga, vendar lahko na izpolnjevanje pogojev za uveljavitev pravic vplivajo različni dejavniki. Omejena garancija HP nikakor ne omejuje strankinih z zakonom predpisanih pravic in ne vpliva nanje. Za dodatne informacije glejte naslednjo povezavo: Strankino pravno jamstvo ([www.hp.com/go/eu-legal](http://www.hp.com/go/eu-legal)); ali pa obiščite spletno mesto evropskih središč za potrošnike ([http://ec.europa.eu/consumers/solving\\_consumer\\_disputes/non-judicial\\_redress/ecc-net/index\\_en.htm](http://ec.europa.eu/consumers/solving_consumer_disputes/non-judicial_redress/ecc-net/index_en.htm)). Potrošniki imajo pravico izbrati, ali bodo uveljavljali pravice do storitev v skladu z omejeno garancijo HP ali proti prodajalcu v skladu z dvoletno zakonsko garancijo.

## Chorvatsko

HP ograničeno jamstvo komercijalno je dobrovoljno jamstvo koje pruža HP. Ime i adresa HP subjekta odgovornog za HP ograničeno jamstvo u vašoj državi:

**Hrvatska:** HP Computing and Printing d.o.o. za računalne i srodne aktivnosti, Radnička cesta 41, 10000 Zagreb

Pogodnosti HP ograničenog jamstva vrijede zajedno uz sva zakonska prava na dvogodišnje jamstvo kod bilo kojeg prodavača s obzirom na nepodudaranje robe s ugovorom o kupnji. Međutim, razni faktori mogu utjecati na vašu mogućnost ostvarivanja tih prava. HP ograničeno jamstvo ni na koji način ne utječe niti ne ograničava zakonska prava potrošača. Dodatne informacije potražite na ovoj adresi: Zakonsko jamstvo za potrošače ([www.hp.com/go/eu-legal](http://www.hp.com/go/eu-legal)) ili možete posjetiti web-mjesto Evropskih potrošačkih centara ([http://ec.europa.eu/consumers/solving\\_consumer\\_disputes/non-judicial\\_redress/ecc-net/index\\_en.htm](http://ec.europa.eu/consumers/solving_consumer_disputes/non-judicial_redress/ecc-net/index_en.htm)). Potrošači imaju pravo odabrati žele li ostvariti svoja potraživanja u sklopu HP ograničenog jamstva ili pravnog jamstva prodavača u trajanju ispod dvije godine.

## Lotyšsko

HP ierobežotā garantija ir komercgarantija, kuru brīvprātīgi nodrošina HP. HP uzņēmums, kas sniedz HP ierobežotās garantijas servisa nodrošinājumu jūsu valstī:

**Latvija:** HP Finland Oy, PO Box 515, 02201 Espoo, Finland

HP ierobežotās garantijas priekšrocības tiek piedāvātas papildus jebkurām likumīgajām tiesībām uz pārdevēja un/vai ražotāju nodrošinātu divu gadu garantiju gadījumā, ja preces neatbilst pirkuma līgumam, tomēr šo tiesību saņemšanu var ietekmēt vairāki faktori. HP ierobežotā garantija nekādā veidā neierobežo un neietekmē patērētāju likumīgās tiesības. Lai iegūtu plašāku informāciju, izmantojiet šo saiti: Patērētāju likumīgā garantija ([www.hp.com/go/eu-legal](http://www.hp.com/go/eu-legal)) vai arī Eiropas Patērētāju tiesību aizsardzības centra tīmekļa vietni ([http://ec.europa.eu/consumers/solving\\_consumer\\_disputes/non-judicial\\_redress/ecc-net/index\\_en.htm](http://ec.europa.eu/consumers/solving_consumer_disputes/non-judicial_redress/ecc-net/index_en.htm)). Patērētājiem ir tiesības izvēlēties, vai pieprasīt servisa nodrošinājumu saskaņā ar HP ierobežoto garantiju, vai arī pārdevēja sniegto divu gadu garantiju.

## Litva

HP ribotoji garantija yra HP savanoriškai teikiama komercinė garantija. Toliau pateikiami HP bendrovių, teikiančių HP garantiją (gamintojo garantiją) jūsų šalyje, pavadinimai ir adresai:

**Lietuva:** HP Finland Oy, PO Box 515, 02201 Espoo, Finland

HP ribotoji garantija papildomai taikoma kartu su bet kokiomis kitomis įstatymais nustatytais teisėmis į pardavėjo suteikiamą dviejų metų laikotarpio garantiją dėl prekių atitikties pardavimo sutarčiai, tačiau tai, ar jums ši teisė bus suteikiama, gali priklausyti nuo įvairių aplinkybių. HP ribotoji garantija niekaip neapriboja ir neįtakoja įstatymais nustatytų vartotojo teisių. Daugiau informacijos rasite paspaudę šią nuorodą: Teisinė vartotojo garantija ([www.hp.com/go/eu-legal](http://www.hp.com/go/eu-legal)) arba apsilankę Europos vartotojų centro internetinėje svetainėje ([http://ec.europa.eu/consumers/solving\\_consumer\\_disputes/non-judicial\\_redress/ecc-net/index\\_en.htm](http://ec.europa.eu/consumers/solving_consumer_disputes/non-judicial_redress/ecc-net/index_en.htm)). Vartotojai turi teisę prašyti atlikti techninį aptarnavimą pagal HP ribotąją garantiją arba pardavėjo teikiamą dviejų metų įstatymais nustatytą garantiją.

## Estonsko

HP piiratud garantii on HP poolt vabatahtlikult pakutav kaubanduslik garantii. HP piiratud garantii eest vastutab HP üksus aadressil:

**Eesti:** HP Finland Oy, PO Box 515, 02201 Espoo, Finland

HP piiratud garantii rakendub lisaks seaduses ettenähtud müüjapoolsele kaheaastasele garantiile, juhul kui toode ei vasta müügilepingu tingimustele. Siiski võib esineda asjaolusid, mille puhul teie jaoks need õigused ei pruugi kehtida. HP piiratud garantii ei piira ega mõjuta mingil moel tarbija seadusjärgseid õigusi. Lisateavet leiate järgmiselt lingilt: tarbija õiguslik garantii ([www.hp.com/go/eu-legal](http://www.hp.com/go/eu-legal)) või võite külastada Euroopa tarbijakeskuste veebisaiti ([http://ec.europa.eu/consumers/solving\\_consumer\\_disputes/non-judicial\\_redress/ecc-net/index\\_en.htm](http://ec.europa.eu/consumers/solving_consumer_disputes/non-judicial_redress/ecc-net/index_en.htm)). Tarbijal on õigus valida, kas ta soovib kasutada HP piiratud garantiid või seadusega ette nähtud müüjapoolset kaheaastast garantiid.

## Rusko

### Срок службы принтера для России

Срок службы данного принтера HP составляет пять лет в нормальных условиях эксплуатации. Срок службы отсчитывается с момента ввода принтера в эксплуатацию. В конце срока службы HP рекомендует посетить веб-сайт нашей службы поддержки по адресу <http://www.hp.com/support> и/или связаться с авторизованным поставщиком услуг HP для получения рекомендаций в отношении дальнейшего безопасного использования принтера.

---

# A Technické informace

- [Technické údaje produktu](#)
- [Program pro kontrolu ochrany životního prostředí](#)
- [Informace o předpisech](#)

## Technické údaje produktu

- [Specifikace tisku](#)
- [Rozměry](#)
- [Spotřeba energie a elektrické specifikace](#)
- [Specifikace hlučnosti](#)
- [Specifikace pracovního prostředí](#)

### Specifikace tisku

Seznam podporovaných tiskových rozlišení naleznete na webu podpory k tiskárně na adrese [Zákaznická podpora společnosti HP](#).

## Rozměry

Produkt	Rozměry produktu (šířka x hloubka x výška)	Rozměry pro provoz (šířka x hloubka x výška)	Hmotnost
HP PageWide Pro MFP 477dn/dw series	530 x 401 x 421 mm (20,87 x 15,79 x 16,57 palce)	806 x 681 x 452 mm (31,73 x 26,81 x 17,8 palce)	16,4 kg (35,1 libry)

## Spotřeba energie a elektrické specifikace

**⚠ UPOZORNĚNÍ:** Požadavky na napájení závisí na zemi/oblasti, kde se zařízení prodává. Neměňte provozní napětí. V opačném případě by došlo k poškození produktu a na takové případné poškození se nevztahuje omezená záruka HP ani dohoda o poskytnutí služeb.



## Specifikace hlučnosti

Akce	LwAd-jednobarevně (B)	LwAd-barevně (B)	Poznámky
Tisk	6,9	6,8	
Kopírování	7,1	6,9	Modely s podavačem ADF
Skenování	6,9	6,7	Modely s podavačem ADF



**POZNÁMKA:** Společnost HP doporučuje umístit tiskárnu do místnosti, ve které není stálé pracovní místo žádného ze zaměstnanců.

## Specifikace pracovního prostředí

	Provoz	Přeprava
Teplota	15 až 30 °C (59 až 86 °F)	-40 až 60 °C (-40 až 140 °F)
Relativní vlhkost	20 % až 80 %	90 % nebo méně (bez kondenzace)
Nadmořská výška	0 až 3048 m	
Náklon	<b>DŮLEŽITÉ:</b> Při přesouvání produktu po instalaci kazet dávejte pozor. Naklonění produktu o úhel větší než 3 stupňů může mít za následek rozlití inkoustu.	
Elektrostatický výboj	Pokud dojde k elektrostatickému výboji, když produkt provádí kopírování, na zkopírované stránce se může objevit čára. Elektrostatický výboj by při dalším kopírování stránky neměl být přítomen.	



**POZNÁMKA:** Hodnoty se mohou změnit.

# Program pro kontrolu ochrany životního prostředí

- [Ochrana životního prostředí](#)
- [Vytváření ozonu](#)
- [Spotřeba elektrické energie](#)
- [Nařízení Evropské komise č. 1275/2008](#)
- [Papír](#)
- [Tiskové spotřební materiály HP PageWide](#)
- [Plasty](#)
- [Recyklace elektronického hardwaru](#)
- [Materiálová omezení](#)
  - [Obecné informace o baterii](#)
  - [Likvidace baterií na Tchaj-wanu](#)
  - [Upozornění na perchlorátový materiál – Kalifornie](#)
  - [Směrnice EU pro baterie](#)
  - [Oznámení týkající se baterií pro Brazílii](#)
- [Chemické látky](#)
- [EPEAT](#)
- [Likvidace vyřazených zařízení uživatelem](#)
- [Tabulka toxických a nebezpečných látek \(Čína\)](#)
- [Prohlášení o omezení používání nebezpečných látek \(Turecko\)](#)
- [Prohlášení o omezení používání nebezpečných látek \(Ukrajina\)](#)
- [Prohlášení o omezení používání nebezpečných látek \(Indie\)](#)
- [Označení China Energy pro tiskárny, faxy a kopírky](#)
- [Informace pro uživatele o certifikátu SEPA Eco Label pro Čínu](#)

## Ochrana životního prostředí

Společnost HP je oddána zásadě vyrábět kvalitní výrobky, které splňují nejvyšší nároky z hlediska ochrany životního prostředí. Do vývoje tohoto výrobku bylo zahrnuto několik atributů, které minimalizují dopady na životní prostředí.

Navštivte web [www.hp.com/go/environment](http://www.hp.com/go/environment) nebo [www.hp.com/hpinfo/globalcitizenship/environment](http://www.hp.com/hpinfo/globalcitizenship/environment), kde získáte další informace o společnosti HP a životním prostředí, včetně profilových listů životního prostředí pro tyto produkty, bezpečnostních listů materiálů a programů vrácení a recyklace HP.

## Vytváření ozonu

Tento produkt nevytváří žádné podstatnější množství ozonu (O<sub>3</sub>).

## Spotřeba elektrické energie

Tiskové a zobrazovací vybavení společnosti HP označené logem ENERGY STAR® nese certifikaci americké agentury pro ochranu životního prostředí (EPA). Na zobrazovacích produktech s certifikací ENERGY STAR je uvedeno následující označení:



Další informace o modelech zobrazovacích zařízení s certifikací ENERGY STAR najdete na adrese:

[www.hp.com/go/energystar](http://www.hp.com/go/energystar)

## Nařízení Evropské komise č. 1275/2008

Informace o spotřebě energie produktem včetně příkonu produktu v pohotovostním režimu s připojením k síti, když jsou všechny porty bezdrátové sítě aktivovány, najdete v části P14 „Další informace“ v prohlášení o vlivu produktu IT na životní prostředí na adrese [www.hp.com/hpinfo/globalcitizenship/environment/productdata/itecodesktop-pc.html](http://www.hp.com/hpinfo/globalcitizenship/environment/productdata/itecodesktop-pc.html).

## Papír

Tento produkt může používat recyklovaný papír a papír s nízkou gramáží (EcoFFICIENT™), pokud tento papír splňuje požadavky uvedené v Průvodci tiskovými médii produktu. Tento výrobek je vhodný pro použití recyklovaného papíru a papíru s nízkou gramáží podle normy EN12281:2002.

## Tiskové spotřební materiály HP PageWide

Originální spotřební materiál HP je navržen s ohledem na životní prostředí. S produkty společnosti HP je snadné při tisku šetřit zdroje a papír. A jakmile skončíte, recyklace je snadná a zdarma. Dostupnost programu se liší. Více informací najdete na stránkách [www.hp.com/recycle](http://www.hp.com/recycle). Jestliže se chcete zapojit do programu vracení materiálu a recyklování HP Planet Partners, navštivte stránku [www.hp.com/recycle](http://www.hp.com/recycle). Informace o vracení spotřebního tiskového materiálu HP PageWide naleznete po výběru země/oblasti.



**POZNÁMKA:** Na webu [Udržitelnost HP](http://www.hp.com/udržitelnost) najdete kompletní informace o recyklaci a můžete si zde pro tento účel objednat štítky, obálky nebo krabice s předplaceným poštovním.

## Plasty

Plastové díly s hmotností vyšší než 25 gramů jsou označeny podle mezinárodních norem, což usnadňuje identifikaci plastů pro účely recyklace po uplynutí životnosti produktu.

## Recyklace elektronického hardwaru

Společnost HP doporučuje zákazníkům recyklaci použitého elektronického hardwaru. Další informace o recyklačních programech naleznete na adrese [Udržitelnost HP](http://www.hp.com/udržitelnost).

## Materiálová omezení

- [Obecné informace o baterii](#)
- [Likvidace baterií na Tchaj-wanu](#)
- [Upozornění na perchlorátový materiál – Kalifornie](#)
- [Směrnice EU pro baterie](#)
- [Oznámení týkající se baterií pro Brazílii](#)

## Obecné informace o baterii

Tento výrobek HP neobsahuje úmyslné přísady rtuti.

Tento produkt HP obsahuje baterii, která může vyžadovat zvláštní zacházení po skončení životnosti. Baterie obsažené v produktech HP nebo dodávané společností HP pro tento produkt obsahují:

HP PageWide Pro MFP 477 series	
Typ	Lithium oxid manganičitý
Hmotnost	3,0 g
Umístění	Na základní desce
Uživatelsky vyjímatelné	Ne

## Likvidace baterií na Tchaj-wanu



廢電池請回收

Please recycle waste batteries.

## Upozornění na perchlorátový materiál – Kalifornie

### California Perchlorate Material Notice

Perchlorate material - special handling may apply. See:  
<http://www.dtsc.ca.gov/hazardouswaste/perchlorate/>

This product's real-time clock battery or coin cell battery may contain perchlorate and may require special handling when recycled or disposed of in California.

## Směrnice EU pro baterie

Tento produkt používá baterii, která slouží k zachování integrity dat hodin reálného času a nastavení produktu a která je navržena tak, aby sloužila po celou dobu životnosti produktu. Veškeré pokusy o servis nebo výměnu této baterie musí provádět kvalifikovaný servisní technik.



## Oznámení týkající se baterií pro Brazílii

A bateria deste equipamento não foi projetada para ser removida pelo cliente.

## Chemické látky

Společnost HP je zavázána informovat své zákazníky o chemických látkách ve svých produktech, jak vyžadují předpisy, jako je například REACH (Směrnice Evropského parlamentu a Rady EU č. 1907/2006). Zprávu o chemikáliích v tomto produktu lze nalézt na adrese <http://www.hp.com/go/reach>.

## EPEAT

Most HP products are designed to meet EPEAT. EPEAT is a comprehensive environmental rating that helps identify greener electronics equipment. For more information on EPEAT go to [www.epeat.net](http://www.epeat.net). For information on HP's EPEAT registered products go to [www.hp.com/hpinfo/globalcitizenship/environment/pdf/epeat\\_printers.pdf](http://www.hp.com/hpinfo/globalcitizenship/environment/pdf/epeat_printers.pdf).

## Likvidace vyřazených zařízení uživatelem



Tento symbol znamená, že produkt nemáte likvidovat společně s ostatním odpadem domácnosti. Chraňte lidské zdraví a prostředí tím, že vyřazené zařízení odevzdáte na určeném sběrném místě, které zajistí recyklaci elektrických a elektronických zařízení. Další informace naleznete na adrese <http://www.hp.com/recycle>.

## Tabulka toxických a nebezpečných látek (Čína)

产品中有毒物质或元素的名称及含量  
根据中国《电子信息产品污染控制管理办法》



零件描述	有害物质					
	铅	汞	镉	六价铬	多溴联苯	多溴联苯醚
外壳和托盘*	0	0	0	0	0	0
电线*	0	0	0	0	0	0
印刷电路板*	X	0	0	0	0	0
打印系统*	X	0	0	0	0	0
显示器*	X	0	0	0	0	0
喷墨打印机墨盒*	0	0	0	0	0	0
驱动光盘*	X	0	0	0	0	0
扫描仪*	X	X	0	0	0	0
网络配件*	X	0	0	0	0	0
电池板*	X	0	0	0	0	0
自动双面打印系统*	0	0	0	0	0	0
外部电源*	X	0	0	0	0	0

本表格依据 SJ/T 11364 的规定编制。  
 0: 表示该有害物质在该部件所有均质材料中的含量均在 GB/T 26572 规定的限量要求以下。  
 X: 表示该有害物质至少在该部件的某一均质材料中的含量超出 GB/T 26572 规定的限量要求。  
 此表中所有名称中含“X”的部件均符合欧盟 RoHS 立法。  
 注: 环保使用期限的参考标识取决于产品正常工作的温度和湿度等条件

## Prohlášení o omezení používání nebezpečných látek (Turecko)

Türkiye Cumhuriyeti: EEE Yönetmeliğine Uygundur

## Prohlášení o omezení používání nebezpečných látek (Ukrajina)

Обладнання відповідає вимогам Технічного регламенту щодо обмеження використання деяких небезпечних речовин в електричному та електронному обладнанні, затвердженого постановою Кабінету Міністрів України від 3 грудня 2008 № 1057

## Prohlášení o omezení používání nebezpečných látek (Indie)

### Restriction of hazardous substances (India)

This product complies with the "India E-waste (Management and Handling) Rule 2011" and prohibits use of lead, mercury, hexavalent chromium, polybrominated biphenyls or polybrominated diphenyl ethers in concentrations exceeding 0.1 weight % and 0.01 weight % for cadmium, except for the exemptions set in Schedule 2 of the Rule.

# 复印机、打印机和传真机能源效率标识 实施规则

依据“复印机、打印机和传真机能源效率标识实施规则”，本打印机具有中国能效标签。根据“复印机、打印机和传真机能效限定值及能效等级”（“GB21521”）决定并计算得出该标签上所示的能效等级和 TEC（典型能耗）值。

### 1. 能效等级

能效等级分为三个等级，等级 1 级能效最高。根据产品类型和打印速度标准决定能效限定值。

### 2. 能效信息

#### 2.1 LaserJet 打印机和高性能喷墨打印机

- 典型能耗

典型能耗是正常运行 GB21521 测试方法中指定的时间后的耗电量。此数据表示为每周千瓦时 (kWh)。

标签上所示的能效数字按涵盖根据“复印机、打印机和传真机能源效率标识实施规则”选择的登记装置中所有配置的代表性配置测定而得。因此，本特定产品型号的实际能耗可能与标签上所示的数据不同。

有关规范的详情信息，请参阅 GB21521 标准的当前版本。

## Informace pro uživatele o certifikátu SEPA Eco Label pro Čínu

### 中国环境标识认证产品用户说明

噪声大于63.0Db(A)的办公设备不宜放置于办公室内，请在独立的隔离区域使用。

如需长时间使用本产品或打印大量文件，请确保在通风良好的房间内使用。

如您需要确认本产品处于零能耗状态，请按下电源关闭按钮，并将插头从电源插座断开。

您可以使用再生纸，以减少资源耗费。

## Informace o předpisech

- [Zákonná upozornění](#)
- [Prohlášení VCCI \(Japonsko\)](#)
- [Pokyny k napájecímu kabelu](#)
- [Prohlášení o napájecím kabelu \(Japonsko\)](#)
- [Prohlášení EMC \(Korea\)](#)
- [Prohlášení o pracovištích se zobrazovacími zařízeními v Německu](#)
- [Upozornění pro Evropskou unii](#)
- [Dodatečná prohlášení pro telekomunikační produkty \(fax\)](#)
- [Dodatečná prohlášení pro bezdrátové produkty](#)

## Zákonná upozornění

### Kontrolní identifikační číslo modelu

Pro účely zákonné identifikace je výrobek označen zákonným identifikačním číslem modelu. Toto zákonné identifikační číslo modelu nelze zaměňovat s obchodním názvem ani s čísly produktu.

**Tabulka A-1 Zákonná identifikační čísla modelu**

Číslo modelu produktu	Zákonné identifikační číslo modelu
PageWide Pro MFP 477dn	VCVRA-1502-00
PageWide Pro MFP 477dw	VCVRA-1502-01
PageWide Pro MFP 477dw	VCVRA-1502-02

## Prohlášení FCC

Toto zařízení bylo testováno a vyhovuje omezením digitálních zařízení třídy B na základě části 15 směrnic úřadu FCC. Tato omezení jsou navržena tak, aby zajišťovala přiměřenou ochranu proti nežádoucímu rušení při instalaci v domácnostech. Zařízení vytváří, používá a může vyzařovat elektromagnetické záření na rádiových frekvencích a při zanedbání pokynů pro instalaci a používání může způsobit nežádoucí rušení rozhlasového a televizního vysílání. Nelze však vyloučit, že u konkrétní instalace k rušení nedojde. Pokud k rušení rozhlasového či televizního příjmu, jehož vznik lze jednoznačně určit vypínáním a zapínáním přístroje, skutečně dojde, doporučujeme uživateli, aby se pokusil rušení omezit některým z následujících opatření:

- Změňte polohu nebo orientaci přijímové antény.
- Zvětšete vzdálenost mezi daným zařízením a přijímačem.
- Připojte zařízení do zásuvky na jiném obvodu, než do kterého je zapojen přijímač.
- V případě potřeby se poraďte s prodejcem nebo servisním technikem.



 **POZNÁMKA:** Jakékoli změny či úpravy, které nebyly výslovně schváleny společností HP, by mohly být příčinou toho, že uživatel nebude oprávněn se zařízením pracovat.

Podle omezení třídy B v dílčí části bodu 15 pravidel FCC je vyžadováno použití stíněného kabelu pro přenos dat.

Další informace je možné získat na adrese: Manager of Corporate Product Regulations, HP Inc., 1501 Page Mill Road, Palo Alto, CA 94304, USA.

Toto zařízení odpovídá části 15 předpisů komise FCC. Provoz podléhá následujícím podmínkám: (1) toto zařízení nesmí způsobovat škodlivé interference a (2) toto zařízení se musí vyrovnat s jakoukoliv interferencí, včetně interference, která by mohla způsobit provozní potíže.

## Prohlášení VCCI (Japonsko)

この装置は、情報処理装置等電波障害自主規制協議会（VCCI）の基準に基づくクラスB情報技術装置です。この装置は、家庭環境で使用することを目的としていますが、この装置がラジオやテレビジョン受信機に近接して使用されると、受信障害を引き起こすことがあります。取扱説明書に従って正しい取り扱いをして下さい。

## Pokyny k napájecímu kabelu

Zkontrolujte, zda je zdroj napájení dostačující pro jmenovité napětí produktu. Jmenovité napětí naleznete na štítku produktu. Produkt využívá buď 100–240 V stř., nebo 200–240 V stř. při 50/60 Hz.

 **UPOZORNĚNÍ:** Používejte pouze napájecí kabel dodaný s produktem, jinak může dojít k poškození zařízení.

## Prohlášení o napájecím kabelu (Japonsko)

製品には、同梱された電源コードをお使い下さい。  
同梱された電源コードは、他の製品では使用出来ません。

## Prohlášení EMC (Korea)

B급 기기 (가정용 방송통신기기)	이 기기는 가정용(B급)으로 전자파적합등록을 한 기기로서 주로 가정에서 사용하는 것을 목적으로 하며, 모든 지역에서 사용할 수 있습니다.
-----------------------	--

## Prohlášení o pracovištích se zobrazovacími zařízeními v Německu

Das Gerät ist nicht für die Benutzung im unmittelbaren Gesichtsfeld am Bildschirmarbeitsplatz vorgesehen. Um störende Reflexionen am Bildschirmarbeitsplatz zu vermeiden, darf dieses Produkt nicht im unmittelbaren Gesichtsfeld platziert werden.

## Upozornění pro Evropskou unii

- [Upozornění pro Evropskou unii](#)
- [Pouze bezdrátové modely](#)

- [Pouze modely s funkcí faxu](#)

## Upozornění pro Evropskou unii



Produkty s označením CE splňují požadavky uvedené v jedné či více následujících směrnicích EU: směrnice pro nízké napětí 2006/95/ES, směrnice o elektromagnetické kompatibilitě 2004/108/ES, směrnice Ecodesign 2009/125/ES, směrnice 1999/5/ES o rádiových a koncových telekomunikačních zařízeních, směrnici RoHS (omezení používání některých nebezpečných látek) 2011/65/EU. Soulad s těmito směrnici je kontrolován prostřednictvím platných harmonizovaných evropských norem. Úplné prohlášení o shodě je k dispozici na následující webové stránce: [www.hp.com/go/certificates](http://www.hp.com/go/certificates) (vyhledávejte podle názvu modelu produktu nebo regulačního čísla modelu (RMN), které naleznete na štítku s informacemi o směrnicích.)

Kontaktní adresou pro záležitosti předpisů je:

HP GmbH, Dept./MS: HQ-TRE, Herrenberger Strasse 140, 71034 Böblingen, NĚMECKO

## Pouze bezdrátové modely

### EMF

- Tento produkt splňuje mezinárodní pravidla (ICNIRP) pro vystavení rádiovým vlnám.

Pokud je jeho součástí zařízení pro příjem a vysílání rádiových vln, bude úroveň vystavení při běžném použití a zachování vzdálenosti 20 cm dostačující k zajištění souladu s požadavky EU.

### Bezdrátové funkce pro Evropu

- Tento produkt byl navržen pro ničem neomezené použití ve všech zemích Evropské unie a také na Islandu, v Lichtenštejnsku, Norsku a Švýcarsku.

## Pouze modely s funkcí faxu

Produkty HP s možností faxování jsou v souladu s požadavky směrnice 1999/5/ES o rádiových a koncových telekomunikačních zařízeních (doplněk č. 2) a jsou doplněny o odpovídající označení CE. Nicméně, v důsledku rozdílů jednotlivých sítí PSTN v jednotlivých zemích/oblastech neposkytuje samotné schválení bezpodmínečnou jistotu úspěšného provozu v každém přípojném bodu analogové komutované veřejné telefonní sítě PSTN. V případě potíží byste nejprve měli kontaktovat příslušného dodavatele zařízení.

## Dodatečná prohlášení pro telekomunikační produkty (fax)

- [Telekomunikační prohlášení pro Nový Zéland](#)
- [Additional FCC statement for telecom products \(US\)](#)
- [Industry Canada CS-03 requirements](#)
- [Upozornění pro uživatele kanadské telefonní sítě](#)
- [Prohlášení o faxu na pevné lince pro Austrálii](#)

- [Upozornění pro uživatele německé telefonní sítě](#)

## Telekomunikační prohlášení pro Nový Zéland

Udělení telekomunikačního povolení pro každou položku koncového zařízení znamená pouze to, že společnost Telecom uznala, že položka splňuje minimální požadavky pro připojení k jeho síti. Neznamená žádné doporučení produktu společností Telecom ani neposkytuje žádný druh záruky. Především neznamená žádnou záruku, že libovolná položka bude fungovat správně ve všech ohledech s jinou položkou zařízení s telekomunikačním povolením jiného provedení nebo modelu, ani to neznamená, že je produkt kompatibilní se všemi službami sítě Telecom.

Toto zařízení se nesmí nastavovat na automatické volání na nouzovou linku společnosti Telecom „111“.

## Additional FCC statement for telecom products (US)

This equipment complies with Part 68 of the FCC rules and the requirements adopted by the ACTA. On the rear (or bottom) of this equipment is a label that contains, among other information, a product identifier in the format US:AAAEQ##TXXXX. If requested, this number must be provided to the telephone company.

Applicable connector jack Universal Service Order Codes (“USOC”) for the Equipment is: RJ-11C.

A plug and jack used to connect this equipment to the premises wiring and telephone network must comply with the applicable FCC Part 68 rules and requirements adopted by the ACTA. A compliant telephone cord and modular plug is provided with this product. It is designed to be connected to a compatible modular jack that is also compliant. See installation instructions for details.

The REN is used to determine the number of devices that may be connected to a telephone line. Excessive RENs on a telephone line may result in the devices not ringing in response to an incoming call. In most but not all areas, the sum of RENs should not exceed five (5.0). To be certain of the number of devices that may be connected to a line, as determined by the total RENs, contact the local telephone company. For products approved after July 23, 2001, the REN for this product is part of the product identifier that has the format US:AAAEQ##TXXXX. The digits represented by ## are the REN without a decimal point (e.g., 00 is a REN of 0.0).

If this equipment causes harm to the telephone network, the telephone company will notify you in advance that temporary discontinuance of service may be required. But if advance notice isn't practical, the telephone company will notify the customer as soon as possible. Also, you will be advised of your right to file a complaint with the FCC if you believe it is necessary.

The telephone company may make changes in its facilities, equipment, operations or procedures that could affect the operation of the equipment. If this happens the telephone company will provide advance notice in order for you to make necessary modifications to maintain uninterrupted service.

If trouble is experienced with this equipment, please contact the manufacturer, or look elsewhere in this manual, for repair or warranty information. If the equipment is causing harm to the telephone network, the telephone company may request that you disconnect the equipment until the problem is resolved.

Connection to party line service is subject to state tariffs. Contact the state public utility commission, public service commission or corporation commission for information.

---

**⚠ UPOZORNĚNÍ:** If your home has specially wired alarm equipment connected to the telephone line, ensure the installation of this equipment does not disable your alarm equipment. If you have questions about what will disable alarm equipment, consult your telephone company or a qualified installer.

---

WHEN PROGRAMMING EMERGENCY NUMBERS AND/OR MAKING TEST CALLS TO EMERGENCY NUMBERS:

- Remain on the line and briefly explain to the dispatcher the reason for the call.
- Perform such activities in the off-peak hours, such as early morning or late evening.



---

**POZNÁMKA:** The FCC hearing aid compatibility rules for telephones are not applicable to this equipment.

---

The Telephone Consumer Protection Act of 1991 makes it unlawful for any person to use a computer or other electronic device, including FAX machines, to send any message unless such message clearly contains in a margin at the top or bottom of each transmitted page or on the first page of the transmission, the date and time it is sent and an identification of the business or other entity, or other individual sending the message and the telephone number of the sending machine or such business, other entity, or individual. (The telephone number provided may not be a 900 number or any other number for which charges exceed local or long-distance transmission charges.)

In order to program this information into your FAX machine, you should complete the steps described in the software.

### Industry Canada CS-03 requirements

**Notice:** The Industry Canada label identifies certified equipment. This certification means the equipment meets certain telecommunications network protective, operational, and safety requirements as prescribed in the appropriate Terminal Equipment Technical Requirement document(s). The Department does not guarantee the equipment will operate to the user's satisfaction. Before installing this equipment, users should ensure that it is permissible for the equipment to be connected to the facilities of the local telecommunications company. The equipment must also be installed using an acceptable method of connection. The customer should be aware that compliance with the above conditions may not prevent degradation of service in some situations. Repairs to certified equipment should be coordinated by a representative designated by the supplier. Any repairs or alterations made by the user to this equipment, or equipment malfunctions, may give the telecommunications company cause to request the user to disconnect the equipment. Users should ensure for their own protection that the electrical ground connections of the power utility, telephone lines, and internal metallic water pipe system, if present, are connected together. This precaution can be particularly important in rural areas.



---

**UPOZORNĚNÍ:** Users should not attempt to make such connections themselves, but should contact the appropriate electric inspection authority, or electrician, as appropriate. The Ringer Equivalence Number (REN) of this device is 0,1.

---

**Notice:** The Ringer Equivalence Number (REN) assigned to each terminal device provides an indication of the maximum number of terminals allowed to be connected to a telephone interface. The termination on an interface may consist of any combination of devices subject only to the requirement that the sum of the Ringer Equivalence Number of all the devices does not exceed five (5.0). The standard connecting arrangement code (telephone jack type) for equipment with direct connections to the telephone network is CA11A.

## Upozornění pro uživatele kanadské telefonní sítě

### Note à l'attention des utilisateurs du réseau téléphonique Canadien/notice to users of the Canadian telephone network

Cet appareil est conforme aux spécifications techniques des équipements terminaux d'Industrie Canada. Le numéro d'enregistrement atteste de la conformité de l'appareil. L'abréviation IC qui précède le numéro d'enregistrement indique que l'enregistrement a été effectué dans le cadre d'une Déclaration de conformité stipulant que les spécifications techniques d'Industrie Canada ont été respectées. Néanmoins, cette abréviation ne signifie en aucun cas que l'appareil a été validé par Industrie Canada.

Pour leur propre sécurité, les utilisateurs doivent s'assurer que les prises électriques reliées à la terre de la source d'alimentation, des lignes téléphoniques et du circuit métallique d'alimentation en eau sont, le cas échéant, branchées les unes aux autres. Cette précaution est particulièrement importante dans les zones rurales.



**Remarque** Le numéro REN (Ringer Equivalence Number) attribué à chaque appareil terminal fournit une indication sur le nombre maximal de terminaux qui peuvent être connectés à une interface téléphonique. La terminaison d'une interface peut se composer de n'importe quelle combinaison d'appareils, à condition que le total des numéros REN ne dépasse pas 5.

Basé sur les résultats de tests FCC Partie 68, le numéro REN de ce produit est 0.1.

This equipment meets the applicable Industry Canada Terminal Equipment Technical Specifications. This is confirmed by the registration number. The abbreviation IC before the registration number signifies that registration was performed based on a Declaration of Conformity indicating that Industry Canada technical specifications were met. It does not imply that Industry Canada approved the equipment. Users should ensure for their own protection that the electrical ground connections of the power utility, telephone lines and internal metallic water pipe system, if present, are connected together. This precaution might be particularly important in rural areas.



**Note** The Ringer Equivalence Number (REN) assigned to each terminal device provides an indication of the maximum number of terminals allowed to be connected to a telephone interface. The termination on an interface might consist of any combination of devices subject only to the requirement that the sum of the Ringer Equivalence Numbers of all the devices does not exceed 5.

The REN for this product is 0.1, based on FCC Part 68 test results.

## Prohlášení o faxu na pevné lince pro Austrálii

In Australia the HP device must be connected to the Telecommunications Network through a line cord which meets the requirements of the Technical Standard AS/ACIF S008.

## Upozornění pro uživatele německé telefonní sítě

Dieses HP Faxprodukt ist ausschließlich für den Anschluss an das analoge öffentliche Telefonnetz vorgesehen. Stecken Sie den TAE N-Telefonstecker, der im Lieferumfang des Geräts enthalten ist, in eine N-codierte TAE 6-Anschlussdose. Dieses HP Faxprodukt kann als einzelnes Gerät und/oder zusammen (Reihenschaltung) mit anderen zugelassenen Endgeräten verwendet werden.

## Dodatečná prohlášení pro bezdrátové produkty

- [Vystavení radiaci na rádiové frekvenci](#)
- [Poznámka pro uživatele v Brazílii](#)

- [Prohlášení pro Kanadu](#)
- [Prohlášení pro Japonsko](#)
- [Poznámka pro uživatele v Koreji](#)
- [Prohlášení pro Tchajwan](#)
- [Prohlášení pro Mexiko](#)

## Vystavení radiaci na rádiové frekvenci

**Exposure to radio frequency radiation**

 **Caution** The radiated output power of this device is far below the FCC radio frequency exposure limits. Nevertheless, the device shall be used in such a manner that the potential for human contact during normal operation is minimized. This product and any attached external antenna, if supported, shall be placed in such a manner to minimize the potential for human contact during normal operation. In order to avoid the possibility of exceeding the FCC radio frequency exposure limits, human proximity to the antenna shall not be less than 20 cm (8 inches) during normal operation.

## Poznámka pro uživatele v Brazílii

**Aviso aos usuários no Brasil**

Este equipamento opera em caráter secundário, isto é, não tem direito à proteção contra interferência prejudicial, mesmo de estações do mesmo tipo, e não pode causar interferência a sistemas operando em caráter primário.

## Prohlášení pro Kanadu

Under Industry Canada regulations, this radio transmitter may only operate using an antenna of a type and maximum (or lesser) gain approved for the transmitter by Industry Canada. To reduce potential radio interference to other users, the antenna type and its gain should be so chosen that the equivalent isotropically radiated power (e.i.r.p.) is not more than that necessary for successful communication.

This device complies with Industry Canada licence-exempt RSS standard(s). Operation is subject to the following two conditions: (1) this device may not cause interference, and (2) this device must accept any interference, including interference that may cause undesired operation of the device.

 **VAROVÁNÍ!** Exposure to Radio Frequency Radiation The radiated output power of this device is below the Industry Canada radio frequency exposure limits. Nevertheless, the device should be used in such a manner that the potential for human contact is minimized during normal operation.

To avoid the possibility of exceeding the Industry Canada radio frequency exposure limits, human proximity to the antennas should not be less than 20 cm (8 inches).

## Prohlášení pro Japonsko

この機器は技術基準適合証明又は工事設計認証を受けた無線設備を搭載しています。

## Poznámka pro uživatele v Koreji

해당 무선설비는 전파혼신 가능성이 있으므로 인명안전과 관련된 서비스는 할 수 없음

## Prohlášení pro Tchajwan

### 低功率電波輻射性電機管理辦法

第十二條 經型式認證合格之低功率射頻電機，非經許可，公司、商號或使用者均不得擅自變更頻率、加大功率或變更原設計之特性及功能。

第十四條 低功率射頻電機之使用不得影響飛航安全及干擾合法通信；經發現有干擾現象時，應立即停用，並改善至無干擾時方得繼續使用。前項合法通信，指依電信法規定作業之無線電通信。低功率射頻電機須忍受合法通信或工業、科學及醫療用電波輻射性電機設備之干擾。

## Prohlášení pro Mexiko

### Aviso para los usuarios de México

La operación de este equipo está sujeta a las siguientes dos condiciones: (1) es posible que este equipo o dispositivo no cause interferencia perjudicial y (2) este equipo o dispositivo debe aceptar cualquier interferencia, incluyendo la que pueda causar su operación no deseada. Para saber el modelo de la tarjeta inalámbrica utilizada, revise la etiqueta regulatoria de la impresora.



# Rejstřík

- A**  
adresář, fax  
    přidávání záznamů 115  
akustické specifikace 192
- B**  
barevné  
    rozdíl mezi tiskem a monitorem 76  
    shoda 76  
    úpravy 74  
barevný text a OCR 98  
baterie jsou součástí 196  
bezdrátová síť  
    instalace ovladače 23  
    konfigurace pomocí průvodce nastavením 18  
bezdrátové připojení k síti 17  
blokování faxů 110  
brána, výchozí nastavení 25  
brána firewall 17
- Č**  
čas faxu, nastavení  
    použití ovládacího panelu 102  
    použití Průvodce nastavením digitálního faxu HP 103  
čištění  
    dotyková obrazovka 132  
    sklo 131  
    Tisková hlava 131
- D**  
datum faxu, nastavení  
    použití ovládacího panelu 102  
    použití Průvodce nastavením digitálního faxu HP 103  
dotisk faxů 119  
dotyková obrazovka, čištění 132
- dráha papíru  
    uvíznutí papíru, odstranění 139  
DSL  
    faxování 105
- E**  
ekologické vlastnosti 3  
elektrické parametry 192  
elektronické faxy  
    odesílání 116  
externí úložiště USB  
    tisk z 80
- F**  
fax  
    automatické zmenšení 112  
    blokování 110  
    dotisk z paměti 119  
    chybové protokoly 123  
    korekce chyb 155  
    monitorované vytáčení 117  
    nastavení hlasitosti 113  
    nastavení kontrastu 109  
    nastavení opakované volby 108  
    nastavení V.34 156  
    nelze odeslat 163  
    nelze přijmout 165  
    odesílání pomocí softwaru 116  
    odstranění z paměti 119  
    pauzy, vložení 107  
    potvrzovací protokoly 122  
    používání DSL, PBX nebo ISDN 105  
    používání VoIP 106  
    protokol, tisk 123  
    protokol, vymazat 124  
    protokoly 122  
    předávání 110  
    předvolby 107  
    razítkování při příjmu 113  
    ruční příjem 119  
    rychlé volby 115  
    řešení obecných problémů 166  
    tisk podrobností poslední transakce 124  
    vytáčení, tónové nebo pulzní 108  
    vzorce vyzvánění 112  
    zazvonění před odpovědí 111  
    zpráva o chybě, tisk 157  
fax, chybové zprávy 157, 163, 165  
faxování  
    z počítače (OS X) 116  
    z počítače (Windows) 116  
formáty, média  
    nastavení přizpůsobení na stránku, faxování 112  
fotografie  
    kopírování 89  
funkce 2
- H**  
hladiny inkoustu, kontrola 65  
hlasitost, úprava 113  
HP Utility (OS X)  
    spuštění 43
- CH**  
chybové protokoly, fax 123  
chyby  
    software 173
- I**  
identifikační karty  
    kopírování 88  
instalace  
    produkt v kabelových sítích 17



integrovaný webový server  
  Webscan 97  
IPv4 adresa 25  
ISDN  
  faxování 105

## J

Jetadmin, HP Web 38  
jiná velikost dokumentů  
  kopírování 88

## K

kazety 66  
  kontrola hladin inkoustu 65  
  od jiného výrobce 63  
  recyklace 66, 195  
  skladování 64  
Konfigurace protokolu USB 16  
kontrolní seznam  
  řešení potíží s faxem 153  
kopírování  
  fotografie 89  
  kontrast, úpravy 87  
  nastavení světlá/tmavá 87  
  obě strany 90  
  zmenšení 88  
  zrušení 90  
  zvětšení 88  
kvalita tisku  
  zlepšení 148, 149

## L

levá dvířka  
  uvíznutí papíru, čištění 139  
likvidace, konec životnosti 196  
Likvidace odpadu 197  
likvidace po konci životnosti 196

## M

Macintosh  
  podpora 178  
malé dokumenty  
  kopírování 88  
maska podsítě 25  
materiálová omezení 196  
model  
  srovnání 1  
modely, přehled funkcí 2  
monitorované vytáčení 117

## N

napájení  
  elektrina a akustika 192  
  spotřeba 192  
nastavení  
  výchozí nastavení od výrobce,  
  obnovení 130  
nastavení automatického zmenšení,  
  fax 112  
nastavení duplexního přenosu,  
  změna 26  
nastavení kontrastu  
  kopie 87  
nastavení korekce chyb faxu 155  
nastavení protokolu, fax 156  
nastavení přizpůsobení na stránku,  
  fax 112  
Nastavení režimu Běžná kancelář  
  64  
nastavení rozlišovacího vyzvánění  
  112  
nastavení rychlosti linky 26  
nastavení světlá/tmavá  
  fax 109  
nastavení tmavosti  
  fax 109  
nastavení V.34 156  
nastavit zazvonění před odpovědí  
  111  
Nástroj HP Web Jetadmin 38

## O

obnova výchozího nastavení od  
  výrobce 130  
OCR  
  úprava skenovaných  
  dokumentů 98  
odblokování faxových čísel 110  
odesílání faxů  
  monitorované vytáčení 117  
  paměť, z 117  
  pomocí softwaru 116  
  předávání 110  
odeslání faxů  
  zpráva o chybě, tisk 157  
odeslat skenovaná data  
  na OCR 98  
odstranění faxů z paměti 119

odstraňování problémů  
  odesílání faxu 163  
  příjem faxu 165  
online podpora 178  
opakovaná volba  
  automaticky, nastavení 108  
OS X  
  HP Utility 43  
  skenování ze softwaru  
  kompatibilního s TWAIN 96  
ovládací panel  
  čisticí stránka, tisk 131  
  čištění dotykové obrazovky 132  
ovladače tiskárny  
  výběr 150  
ovladač tiskárny  
  konfigurace bezdrátové sítě 23

## P

padělaný spotřební materiál 63  
paměť  
  dotisk faxů 119  
  odstranění faxů 119  
papír  
  nastavení automatického  
  zmenšení u faxu 112  
  uvíznutí 133  
  výběr 61, 148  
  výchozí formát pro zásobník 51  
pauzy, vložení 107  
PBX  
  faxování 105  
Počítače Mac  
  problémy, řešení problémů 175  
podavač dokumentů  
  uvíznutí 135  
  vkládání 58  
podpora  
  online 178  
položky rychlé volby  
  úpravy 121  
  vytvoření 121  
položky skupinové volby  
  úpravy 121  
  vytvoření 121  
potvrzovací protokoly, fax 122  
pravý spotřební materiál 63  
problémy s podáváním papíru  
  řešení 133

- produkt
  - srovnání modelu 1
- produkt bez rtuti 196
- prohlášení EMC pro Koreu 201
- prohlášení VCCI pro Japonsko 201
- protokol, fax
  - tisk 123
- protokoly
  - chyba, fax 123
  - potvrzení, fax 122
  - protokol kvality 129
  - protokol stavu tiskárny 129
  - protokol událostí 129
  - seznam písem PCL 130
  - seznam písem PCL6 130
  - seznam písem PS 130
  - stránka s konfigurací sítě 129
- protokoly faxu
  - chyba 157
- Průvodce bezdrátovým připojením
  - konfigurace bezdrátové sítě 18
- předávání faxů 110
- předvolby, vytáčení 107
- přehled produktu 2
- příjem faxů
  - blokování 110
  - dotisk 119
  - nastavení automatického zmenšení 112
  - nastavení razítkování při příjmu 113
  - nastavení zazvonění před odpovědí 111
  - ruční 119
  - vzorce vyzvánění, nastavení 112
  - zpráva o chybě, tisk 157
- připojení
  - řešení problémů 167
  - USB 16
- připojení k bezdrátové síti 17
- pulzní volba 108
- R**
  - recyklace 3, 195
  - recyklace spotřebního materiálu 66
  - Režim ALM
    - vstupní zásobník 57
- ruční faxování
  - odeslání 117
  - příjem 119
- rychlé volby
  - programování 115
- Ř**
  - řešení
    - problémy se sítí 167
    - problémy s faxem 163
    - problémy s přímým připojením zařízení USB 167
    - problémy s tiskem ihned po zapojení zařízení USB 147
  - řešení potíží
    - faxy 153
    - nastavení korekce chyb faxu 155
  - řešení potíží s faxem
    - kontrolní seznam 153
  - řešení problémů
    - fax 166
    - kontrolní seznam 126
    - neodpovídá 146
    - pomalá odpověď 147
    - problémy se sítí 167
    - problémy se systémem Mac 175
    - problémy s podáváním papíru 133
    - problémy s přímým připojením zařízení USB 167
    - problémy s tiskem ihned po zapojení zařízení USB 147
    - uvíznutí 133
- S**
  - sestavy faxu
    - chyba 157
  - shoda barev 76
  - signál obsazenosti, možnosti opakované volby 108
  - sítě
    - heslo, nastavení 25
    - heslo, změna 25
    - nastavení, změna 25
    - nastavení, zobrazení 25
  - sítě
    - IPv4 adresa 25
    - maska podsítě 25
    - Nástroj HP Web Jetadmin 38
    - výchozí brána 25
- sítě, kabelové
  - instalace produktu 17
- skener
  - čištění skla 131
- skenování
  - OCR 98
  - pomocí funkce Webscan 97
  - software kompatibilní s TWAIN 96
  - software kompatibilní s WIA 96
- skladování
  - kazety 64
- sklo, čištění 131
- software
  - OCR 98
  - odesílání faxů 116
  - potíže 173
  - skenování z TWAIN nebo WIA 96
  - Webscan 97
  - software kompatibilní s TWAIN, skenování z 96
  - software kompatibilní s WIA, skenování z 96
  - software tiskárny (OS X) spuštění 43
  - software tiskárny (Windows)
    - otevření softwaru tiskárny (Windows) 24
  - spotřební materiál
    - od jiného výrobce 63
    - padělaný 63
    - recyklace 66, 195
    - spotřební materiál od jiného výrobce než HP 63
  - správa sítě 25
  - srovnání, model produktu 1
  - Středisko péče o zákazníka HP 178
  - světlost
    - fax světlá/tmavá 109
    - kontrast kopírování 87
- T**
  - TCP/IP
    - ruční konfigurace parametrů protokolu IPv4 25
  - technická podpora
    - online 178
  - telefon, fax z
    - příjem 119

tisk  
    podrobnosti posledního faxu  
        124  
    protokoly faxu 122  
    protokoly faxů 123  
    z externího úložiště USB 80  
Tisk ihned po zapojení jednotky  
USB 80  
tiskové kazety  
    recyklace 66, 195  
tmavost, nastavení kontrastu  
    kopie 87  
tónová volba 108  
typ papíru  
    změna 149

## U

údržba  
    kontrola hladin inkoustu 65  
upravit  
    text v programu OCR 98  
uvíznutí  
    papíry, jejichž použití není  
        doporučeno 61  
    podavač dokumentů, čištění 135  
    příčiny 133  
    vyhledání 135  
    výstupní přihrádka, odstranění  
        140  
uvíznutí papíru  
    dráha papíru, uvolnění 139

## V

velikost, kopie  
    zmenšení nebo zvětšení 88  
veřejná telefonní síť  
    pauzy, vložení 107  
    předvolby 107  
vestavěný webový server  
    funkce 28  
vkládání hlavičkového papíru  
vkládání předtištěných formulářů  
    vstupní zásobník 57  
vlastní formát kopií 88  
vložení obálek  
    vstupní zásobník 55, 56  
vložení papíru  
    vstupní zásobník 51  
VoIP  
    faxování 106

vstupní zásobník  
    vkládání 51, 55, 56, 57  
výchozí brána, nastavení 25  
výchozí nastavení, obnovení 130  
výchozí nastavení od výrobce,  
    obnovení 130  
vymazat  
    protokoly faxu 124  
výstupní přihrádka  
    odstranění uvíznutí 140  
    uvíznutí, odstranění 140  
vytáčení  
    automatická opakovaná volba,  
        nastavení 108  
    nastavení tónové nebo pulzní  
        volby 108  
    pauzy, vložení 107  
    předvolby, vložení 107  
vyzváněcí tóny  
    rozlišovací 112  
vzorce vyzvánění 112

## W

webové stránky  
    HP Web Jetadmin, stažení 38  
    protokoly o podvodu 63  
    zákaznická podpora 178  
    zákaznická podpora Macintosh  
        178  
webové stránky proti podvodům 63  
Webové stránky společnosti HP proti  
    podvodům 63  
Webscan 97  
Windows  
    skenování ze softwaru TWAIN  
        nebo WIA 96

## Z

záhlaví faxu, nastavení  
    použití ovládacího panelu 102  
    použití Průvodce nastavením  
        digitálního faxu HP 103  
zákaznická podpora  
    online 178  
záruka  
    produkt 179  
Zásobník 1  
    uvíznutí, odstranění 136  
zásobník 2  
    uvíznutí papíru, odstranění 137

Zásobník 3  
    uvíznutí, odstranění 138  
zásobníky  
    odstranění uvíznutí 137  
    uvíznutí, odstranění 138  
    výchozí formát papíru 51  
záznamníky, připojení  
    nastavení faxu 111  
změna velikosti dokumentů  
    kopírování 88  
zmenšení dokumentů  
    kopírování 88  
zpráva o chybě faxu  
    tisk 157  
zrušení  
    úlohy kopírování 90  
zvětšení dokumentů  
    kopírování 88