

UŽIVATELSKÝ NÁVOD

Bezdrátový sound bar

Před použitím sady si prosím nejdříve pozorně přečtěte tento návod a uschovejte jej k pozdějšímu nahlédnutí.

MODEL

SK5 (SK5, SPK5B-W)

Bezpečnostní informace



VÝSTRAHA
RIZIKO ÚRAZU ELEKTRICKÝM
PROUDEM NEOTVÍRAT



VÝSTRAHA : K OMEZENÍ RIZIKA ÚRAZU ELEKTRICKÝM PROUDEM NESUNDÁVEJTE VÍKO (NEBO ZADNÍ STĚNU), UVNITŘ NEJSOU ČÁSTI OBSLUHOVANÉ UŽIVATELEM. SE SERVISEM SE OBRAŤTE NA KVALIFIKOVANÝ SERVISNÍ PERSONÁL.



Tento blesk se symbolem šipky v rovnostranném trojúhelníku je určen k varování uživatele na přítomnost neizolovaného nebezpečného napětí uvnitř schránky přístroje, které může mít dostatečnou velikost k vytvoření rizika úrazu elektrickým proudem pro osoby.



Vykřičník v rovnostranném trojúhelníku je určen k upozornění uživatele na přítomnost důležitých provozních nebo udržovacích (servisních) instrukcí v průvodní literatuře k přístroji.

VAROVÁNÍ: ABY SE ZABRÁNILO RIZIKU POŽÁRU NEBO ÚRAZU ELEKTRICKÝM PROUDEM, NEVYSTAVUJTE TENTO VÝROBEK DEŠTI NEBO VLHKU.

VÝSTRAHA: Přístroj by neměl být vystaven vodě (kapající nebo stříkající) ani předměty naplněné kapalinami, jako jsou vázy, by neměly být umístěny na přístroji.

VAROVÁNÍ: Neinstalujte přístroj v těsném prostoru, jako je knihovna nebo podobná jednotka.

UPOZORNĚNÍ: Nepoužívejte v okolí tohoto přístroje vysokonapěťová zařízení. (např. elektrickou plácačku) Přístroj by mohl selhat v důsledku elektrického šoku.

UPOZORNĚNÍ: Na přístroj nesmějí být pokládány žádné zdroje otevřeného ohně, například zapálené svíce.

VÝSTRAHA: Neblokujte ventilační otvory. Dodržujte při instalaci pokyny výrobce. Zdířky a otvory jsou v krytu kvůli ventilaci a zajištění spolehlivého provozu zařízení a ochrany proti přehřátí. Otvory by neměly být blokovány umístěním zařízení na postel, pohovku, rohožku či podobné povrchy. Toto zařízení by se nemělo umísťovat do vestavěných kusů nábytku, jako např. knihovny nebo police, pokud není zajištěna řádná ventilace nebo se nepostupovalo podle pokynů výrobce.

UPOZORNĚNÍ týkající se napájecí šňůry

Napájecí šňůra umožňuje zařízení odpojit. Elektrická zástrčka musí zůstat snadno dostupná pro odpojení v případě nouze. Prostudujte si stránku s technickými údaji v tomto návodu k obsluze, abyste zjistili požadavky na napájení. Zásuvky ve zdi nepřetěžujte. Přetížené zásuvky ve zdi, uvolněné nebo poškozené zásuvky, prodlužovací šňůry, roztřepeně napájecí šňůry, nebo poškozená nebo prasklá izolace vodičů představují nebezpečí. Kterýkoli z těchto stavů by mohl vést k úrazu elektrickým proudem nebo požáru. Pravidelně kontrolujte stav napájecí šňůry přístroje, a pokud její vzhled naznačuje poškození nebo zhoršení stavu, odpojte ji, přerušete používání zařízení a šňůru nechte vyměnit za identický náhradní díl v autorizovaném servisním středisku. Napájecí šňůry nevystavuje špatnému fyzickému nebo mechanickému zacházení, jako je například zkroucení, zauzlování, přiskřipnutí, přivření ve dveřích nebo chůze po ní. Zvláštní pozornost věnujte zástrčkám, zásuvkám a místům, kde šňůra vychází ze zařízení.

POZNÁMKA: Bezpečnostní informace zahrnující identifikaci výrobku a hodnoty jmenovitých výkonů naleznete na hlavním štítku v dolní části nebo jinde na výrobku.

Toto zařízení je vybaveno přenosnou baterií nebo akumulátorem.

Jak bezpečně vyjmout baterie nebo napájecí jednotku ze zařízení: Chcete-li vyjmout starou baterii nebo napájecí jednotku, postupujte podle pokynů pro jejich instalaci, avšak v opačném pořadí. Z důvodu ochrany životního prostředí před kontaminací a možného ohrožení zdraví lidí a zvířat, musí se staré baterie nebo napájecí jednotky odkládat do příslušných kontejnerů v určených sběrných místech. Nelikvidujte baterie nebo napájecí jednotky spolu s ostatním odpadem. Doporučuje se, abyste využili místní bezplatnou službu pro sběr baterií nebo napájecích jednotek (nemusí být ve vaší oblasti k dispozici). Baterie nebo napájecí jednotky by neměly být vystaveny nadměrnému teplu, například ze slunečního záření, ohně apod.

VÝSTRAHA: Používejte pouze síťový zdroj dodávaný k tomuto přístroji. Nepoužívejte síťový zdroj jiného zařízení nebo od jiného výrobce. Použití jakéhokoli jiného napájecího kabelu nebo zdroje může vést k poškození zařízení se zrušením platnosti záruky.

Symbyly

~	Odkazuje na střídavý proud (AC).
≡	Odkazuje na stejnosměrný proud (DC).
⏏	Odkazuje na zařízení třídy II.
⏻	Odkazuje na režim stand-by.
	Odkazuje na „VYPNUTO“ (napájení).
⚡	Odkazuje na nebezpečné napětí.

Oznámení o softwaru open source

Chcete-li získat zdrojový kód na základě licence GPL, LGPL, MPL a dalších licencí k softwaru s otevřeným zdrojovým kódem, který tento výrobek obsahuje, navštivte webový server <http://opensource.lge.com>.

Kromě zdrojového kódu si lze stáhnout všechny zmiňované licenční podmínky, vyloučení záruky a upozornění na autorská práva.

Společnost LG Electronics vám také poskytne otevřený zdrojový kód na disku CD-ROM za poplatek pokrývající náklady na distribuci (např. cenu média, poplatky za dopravu a manipulaci), a to na základě žádosti zasláné e-mailem na adresu opensource@lge.com. Tato nabídka platí po dobu tří let od posledního odeslání produktu. Tato nabídka platí pro každého, kdo obdrží tuto informaci.

Obsah

1 Začínáme

- 2 Bezpečnostní informace
- 6 Jedinéčné vlastnosti
- 6 Úvod
- 6 – Symboly použité v tomto manuálu
- 7 Dálkový ovladač
- 8 Přední panel
- 8 Zadní panel
- 9 Oznamovací funkce LED
- 11 Instalujte zvukový panel
- 12 Montáž hlavní jednotky na stěnu

2 Připojení

- 14 Uspořádání kabelů (volitelné)
- 14 Připojení adaptéru střídavého proudu
- 15 Připojení bezdrátové sub-basové jednotky
- 16 Připojení k TV
- 16 – Pomocí OPTICKÉHO kabelu
- 17 – LG Sound Sync
- 18 – Pomocí kabelu HDMI
- 19 – Další informace týkající se HDMI
- 20 Volitelné zapojení vybavení
- 20 – Připojení HDMI
- 21 – Připojení OPTICAL IN
- 21 – Konektor VSTUP PŘENOSNÉHO ZAŘÍZENÍ
- 22 – Připojení USB
- 22 – Kompatibilní zařízení USB
- 22 – Požadavky na zařízení USB
- 23 – Soubor lze přehrát

3 Ovládání

- 24 Základní činnosti
- 24 – Provoz USB
- 24 Další funkce
- 24 – Dočasné vypnutí zvuku
- 24 – Používání dálkového ovladače TV
- 25 – AUTOMATICKÉ VYPNUTÍ
- 25 – AUTOMATICKÉ VYPNUTÍ/ZAPNUTÍ
- 26 – Změna automatické funkce
- 26 – Rychlý start
- 27 Používání technologie BLUETOOTH®
- 27 – Poslouchání hudby uložené na zařízeních BLUETOOTH
- 29 Používání aplikace BLUETOOTH
- 29 – Nainstalujte aplikaci „Music Flow Bluetooth“ na vaše zařízení BLUETOOTH
- 29 – Aktivace BLUETOOTH s aplikací „Music Flow Bluetooth“
- 31 Nastavení zvuku
- 31 – Nastavení zvukového efektu
- 31 – Nastavte úroveň hlasitosti subwooferu
- 31 – Noční režim

4 Vyhledání závad

- 32 Vyhledání závad
- 32 – Obecné
- 33 – POZNÁMKY k použití bezdrátového přenosu
- 34 – POZNÁMKY k uvolnění Demo režimu

5 Příloha

- 35 Obchodní známky a licence
- 36 Technické údaje
- 38 Údržba
- 38 – Zacházení s jednotkou

1

2

3

4

5

Jedinečné vlastnosti

Automatické vypnutí

Tento přístroj se sám vypne a spoří tak elektrickou energii.

LG Sound Sync

Kontroluje úroveň hlasitosti tohoto přístroje pomocí dálkového ovladače televize LG, která je kompatibilní s LG Sound Sync.

BLUETOOTH®

Přehrává hudbu uloženou v zařízení komunikujícím přes **Bluetooth**.

Úvod

Symbyly použité v tomto manuálu

Poznámka

Označuje speciální poznámky a provozní funkce.

Výstraha

Oznamuje upozornění k zabránění možných škod vyplývajících ze zneužití.

Dálkový ovladač

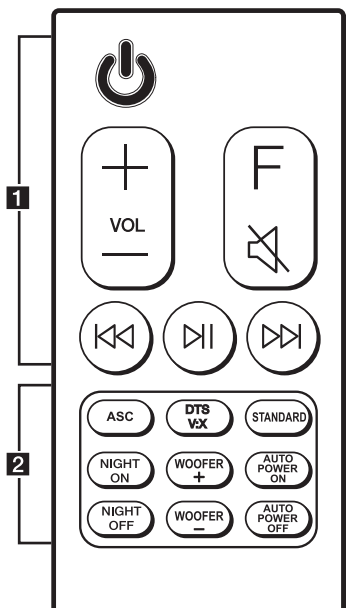

Výměna baterie

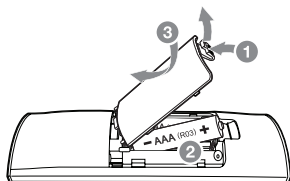

Sundejte kryt baterie na zadní části dálkového ovládače a vložte baterii tak, aby odpovídala polarita



..... **1**

⏻ (Pohotovostní režim) : Přepíná jednotku mezi ZAPNUTO nebo VYPNUTO.

VOL (Hlasitost) **+/-** : Slouží k úpravě hlasitosti reproduktorů.

F (Funkce) : Slouží k výběru funkce a zdroje vstupu.

🔇 (Ztišit) : Ztiší zvuk.

⏮/⏭ (Přeskočit/Hledat) :

- Přetočí dozadu nebo dopředu.

- Vyhledává část v souboru.

⏸ (Přehrát/Pozastavit) : Spustí přehrávání. / Pozastaví přehrávání.

..... **2**

ASC : Analyzuje vlastnosti vstupního zvuku a optimalizuje ho v reálném čase podle jeho obsahu.

DTS V:X : Volba prostorového zvuku jako v kině.

STANDARD : Volba standardního zvuku.

NIGHT ON/OFF :

- Slouží k zapnutí nebo vypnutí Nočního režimu.

- Ovládá jednotku prostřednictvím dálkového ovládače televizoru. (strana 24.)

WOOFER +/- : Upravuje úroveň hlasitosti subwooferu.

AUTO POWER ON/OFF :

- Zapne nebo vypne funkci AUTOMATICKÉ ZAPNUTÍ/VYPNUTÍ. (strana 25.)

- Zapíná nebo vypíná funkci připojení přes **Bluetooth**. (strana 28.)

Přední panel

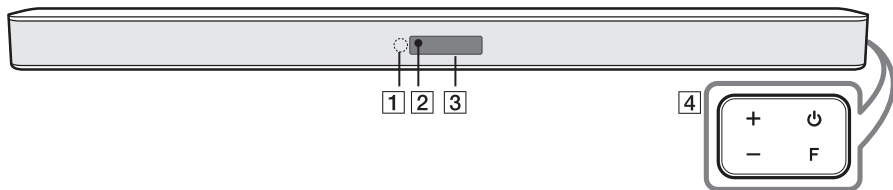

- 1** Čidlo dálkového ovládání
- 2** LED pohotovostního režimu (červená)
- 3** LED funkce (bílá)
- 4** + / - (Hlasitost)
Nastavuje hlasitost reproduktorů.
F (Funkce)
Toto tlačítko slouží k výběru požadované funkce a zdroje vstupního signálu.
⏻ (Pohotovostní režim) : Přepíná jednotku mezi ZAPNUTO nebo VYPNUTO.

Zadní panel

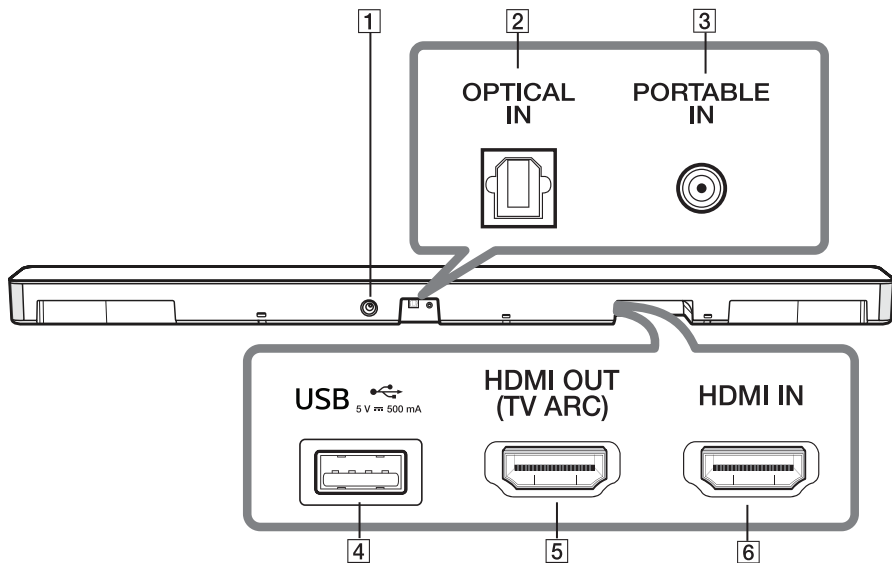

- 1** DC IN : Připojení k síťovému adaptéru
- 2** OPTICAL IN : Připojení k optickému zařízení
- 3** PORTABLE IN : Připojení k přenosnému zařízení
- 4** USB : Připojení k zařízení USB
- 5** HDMI OUT (TV ARC) : Připojení k TV přijímači
- 6** HDMI IN : Připojení k výstupu HDMI na zařízení

Oznamovací funkce LED

● : LED dioda zůstává zapnutá. ☀ : LED dioda bliká. ○ : LED dioda je vypnuta.

LED	Stav	Popis
OPTICAL ● USB ○ BT ○ LG TV ○ HDMI IN ○ ARC ○ PORTABLE ○	Rozsvícená LED OPTICAL.	Byla zvolena funkce OPTICAL.
OPTICAL ☀ → ● OPTICAL ○	OPTICAL LED dvakrát blikne a poté se rozsvítí.	Byla zvolena funkce LG Sound Sync (optické připojení).
OPTICAL ○ USB ● BT ○ LG TV ○ HDMI IN ○ ARC ○ PORTABLE ○	Rozsvícená LED USB.	Byla zvolena funkce USB.
OPTICAL ○ USB ☀ BT ○ LG TV ○ HDMI IN ○ ARC ○ PORTABLE ○	Problíkávající LED USB.	Bylo pozastavené přehrávání z USB.
OPTICAL ○ USB ○ BT ● LG TV ○ HDMI IN ○ ARC ○ PORTABLE ○	Rozsvícená LED BT (Bluetooth).	Spárované se zařízením Bluetooth .
OPTICAL ○ USB ○ BT ☀ LG TV ○ HDMI IN ○ ARC ○ PORTABLE ○	Problíkávající LED BT (Bluetooth).	Vyčkávání na připojení Bluetooth .
OPTICAL ○ USB ○ BT ○ LG TV ● HDMI IN ○ ARC ○ PORTABLE ○	Rozsvícená LED LG TV.	Byla zvolena funkce LG Sound Sync (bezdrátové připojení).
OPTICAL ○ USB ○ BT ○ LG TV ○ HDMI IN ● ARC ○ PORTABLE ○	Rozsvícená LED HDMI IN.	Byla zvolena funkce HDMI IN.
OPTICAL ○ USB ○ BT ○ LG TV ● HDMI IN ● ARC ○ PORTABLE ○	Rozsvícené LED LG TV a HDMI IN.	Byla zvolena funkce PORTABLE.
OPTICAL ○ USB ● BT ● LG TV ○ HDMI IN ○ ARC ○ PORTABLE ○	Rozsvícené LED funkcí USB a BT (Bluetooth).	Byla zvolena funkce ARC.

! Poznámka

- Po stisknutí jakéhokoliv tlačítka začne blikat LED pohotovostního režimu na hlavní jednotce (červená).
- Po stisknutí tlačítka  (Ztišit) začne pomalu blikat LED pohotovostního režimu (červená).
- Když jednotka dosáhne minimální hlasitosti, rozsvítí se LED pohotovostního režimu (červená) na dobu 2 vteřin a začne pomalu blikat.
- Když jednotka dosáhne maximální hlasitosti, rozsvítí se LED pohotovostního režimu (červená) na dobu 2 vteřin.
- Pokud budete držet tlačítko hlasitosti (+/–) trvale stisknuté, bude rychle blikat LED dioda pohotovostního režimu (červená).

Užitečné funkce pro používání této jednotky.

Funkce	Popis	Provádí	Udělejte toto
Televizor dálkového ovládání zapnuto / vypnuto (strana 24.)	Umožňuje ovládat hlasitost této jednotky TV dálkovým ovladačem, a to dokonce i výrobkem jiné společnosti. Počáteční nastavení této funkce bylo zapnuto.	Zapne	Stiskněte a podržte tlačítko NIGHT ON na dálkovém ovladači po dobu asi 2 sekund. LED dioda pro pohotovostní režim jednou blikne.
		Vypne	Přidržte tlačítko NIGHT OFF na dálkovém ovladači po dobu asi 2 sekund. LED dioda pro pohotovostní režim jednou blikne.
BT Lock On/Off (strana 28.)	Umožňuje připojit zařízení Bluetooth pouze k funkcím Bluetooth a LG TV. Počáteční nastavení této funkce bylo vypnuto.	Zapne	Na dálkovém ovládání stiskněte tlačítko AUTO POWER ON a podržte je po dobu asi 2 sekund ve funkci Bluetooth. LED dioda pro pohotovostní režim jednou blikne.
		Vypne	Na dálkovém ovladači stiskněte tlačítko AUTO POWER OFF a podržte je po dobu asi 2 sekund ve funkci Bluetooth. LED dioda pro pohotovostní režim jednou blikne.
Automatické napájení zapnutí / vypnutí (strana 25.)	Umožňuje jednotce automatické zapínání a vypínání vstupních signálů : Optický, TV LG nebo Bluetooth Počáteční nastavení této funkce bylo zapnuto.	Zapne	Stiskněte tlačítko AUTO POWER ON na dálkovém ovladači. LED dioda pro pohotovostní režim jednou blikne.
		Vypne	Stiskněte tlačítko AUTO POWER OFF na dálkovém ovladači. LED dioda pro pohotovostní režim jednou blikne.

Instalujte zvukový panel

Zvuky můžete poslouchat připojením jednotky k dalším zařízením: TV, přehrávač disků Blu-ray, přehrávač DVD apod.

Umístěte jednotku před televizor a připojte ji k požadovanému zařízení. (strana 14 - 23)



! Výstraha

- Pro nejlepší výkon bezdrátového připojení, jako je **Bluetooth** nebo bezdrátové připojení sub-basové jednotky, neumísťujte přístroj na kovový nábytek, protože připojení k bezdrátové síti komunikuje přes modul, který je umístěn na spodní straně přístroje.
- Dbejte toho, abyste při montáži či přesunu nepoškrábali povrch Přístroje/Subwooferu.

Montáž hlavní jednotky na stěnu

Hlavní jednotku můžete připevnit na stěnu.



! Výstraha

Realizace zapojení po montáži je obtížná, proto je dobré kabely zapojit předem.

Materiály pro přípravu

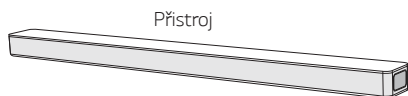

Přístroj

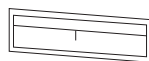

Šablona pro montáž nástěnného držáku



Nástěnný držák



Šrouby

(Není součástí dodávky)



Šrouby (A)



Zásuvka

1. Vyrovnajte úroveň SPODNÍ ČÁST TV na šabloně pro montáž nástěnného držáku se spodní hranou televizoru a přidrže šablonu na místě.

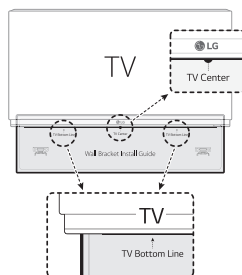

2. Při montáži na zeď (betonovou) použijte hmoždinky. Instalace bude vyžadovat vrtání otvorů. Jako pomůcka pro vrtání slouží dodaná destička (Šablona pro montáž nástěnného držáku). Šablonu použijte pro určení míst k vrtání.

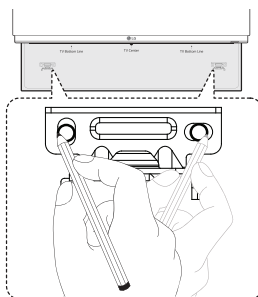

3. Odejměte šablonu pro montáž nástěnného držáku.

4. Připevněte držáky se šrouby (A), jak je znázorněno na obrázku níže.

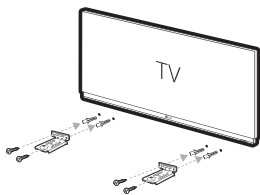

! Poznámka

Hmoždinky (A) a šrouby pro montáž na zeď nejsou součástí dodávky. Pro montáž doporučujeme použít Hilti (HUD-1 6 x 30).

5. Položte přístroj na držáky tak, aby odpovídaly otvorům pro šrouby na spodní straně přístroje.

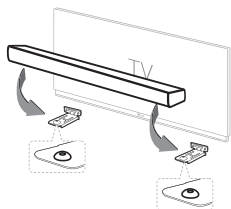

6. Připevněte přístroj pevně pomocí šroubů.

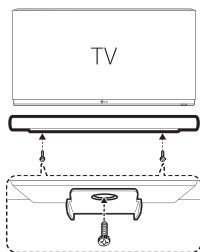

! Poznámka

Chcete-li přístroj odpojit, proveďte to v obráceném pořadí.

! Výstraha

- Neinstalujte tento přístroj obráceně, tj. spodní částí nahoru. Mohli byste poškodit tím částí tohoto přístroje nebo způsobit zranění.
- Na instalovanou jednotku nezavěšujte žádné předměty a chraňte ji před nárazy.
- Jednotku bezpečně připevněte ke stěně, aby nemohlo dojít k jejímu pádu. V případě pádu jednotky může dojít k úrazu nebo k jejímu poškození.
- Je-li jednotka instalována na stěně, zajistěte, aby děti natahaly za žádné přívodní kabely, neboť v opačném případě by mohlo dojít k jejímu pádu.

Uspořádání kabelů (volitelné)

Vedení kabelu můžete upravit pomocí kabelových pásek, jak je znázorněno níže.

1. Sepněte kabely k sobě pomocí kabelových pásek, jak je znázorněno níže.
2. Utáhněte kabelové pásky.

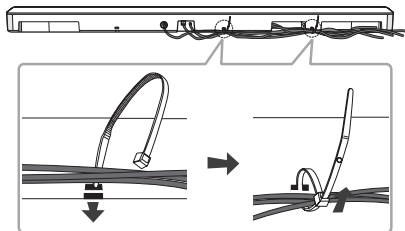

! Poznámka

- Po dokončení všech připojení můžete uspořádat kabely podle potřeby.
- Kabelové spoje nejsou podporovány.

Připojení adaptéru střídavého proudu

Připojte reproduktor ke zdroji napětí s použitím dodávaného adaptéru střídavého proudu.

1. Připojte k adaptéru střídavého proudu dodaný napájecí kabel.
2. Připojte kabel adaptéru střídavého proudu ke vstupu (IN) adaptéru stejnosměrného proudu.
3. Zastrčte napájecí kabel na střídavý proud do výstupu střídavého proudu.

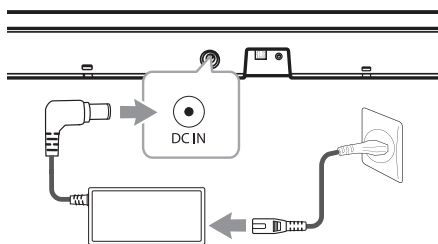

! Výstraha

Používejte pouze AC adaptér dodaný s tímto přístrojem. Nepoužívejte napájení z jiného přístroje či od jiného výrobce. Použití jakéhokoliv jiného napájecího kabelu či napájení může způsobit poškození přístroje a zrušit platnost vaší záruky.

Připojení bezdrátové sub-basové jednotky

LED indikátor bezdrátového subwooferu

Barva LED diod	Stav
Zelená (blikající)	Pokouší se o spojení.
Zelená	Připojení je navázáno.
Červená	Bezdrátová sub-basová jednotka je v pohotovostním režimu, nebo se připojení nezdařilo.
Vypnuto (nesvíčí)	Přívodní kabel bezdrátového subwooferu je odpojen.

První nastavení bezdrátového reproduktoru

1. Připojte k subwooferu napájecí kabel a zastrčte napájecí kabel do zásuvky.
2. Zapněte hlavní jednotku: Hlavní jednotka a bezdrátový subwoofer se **automaticky** propojí.
 - Rozsvítí se zelená kontrolka LED v zadní části bezdrátového subwooferu.

Ruční spárování bezdrátového reproduktoru

Pokud připojení není navázáno, můžete na bezdrátovém subwooferu vidět červené LED světlo a nevychází z něho žádný zvuk. Abyste problém vyřešili, postupujte následovně.

1. Stiskněte tlačítko **Pairing** na zadní straně bezdrátového subwooferu.

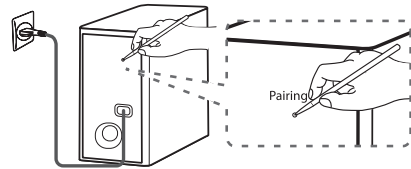

- Zelená LED dioda na zadní straně bezdrátového subwooferu začne rychle blikat. (Jestliže zelená LED neblíká, stiskněte a podržte tlačítko **Pairing**.)
2. Zapněte hlavní jednotku.
 3. Spárování je dokončeno.
 - Zelená LED dioda na zadní straně bezdrátového subwooferu se trvale rozsvítí.

! Poznámka

- Komunikace mezi přístrojem a bezdrátovou sub-basovou jednotkou může trvat několik sekund (případně i déle) a může být při tom vydáván zvuk.
- Čím blíže jsou u sebe přístroj a sub-basová jednotka, tím lepší je kvalita zvuku. Doporučuje se instalovat přístroj a sub-basovou jednotku co nejbližší k sobě a vyhnout se níže uvedeným případům.
 - Mezi přístrojem a sub-basovou jednotkou je překážka.
 - Existuje další zařízení, které používá stejnou frekvenci s tímto bezdrátovým připojením, jako je např. lékařský přístroj, mikrovlnná trouba nebo zařízení s bezdrátovým síťovým připojením (LAN).
 - Umístíte soundbar a subwoofer ve vzdálenosti větší než 1 m od zařízení (např. routery, mikrovlnné trouby apod.) tak, abyste zabránili vzniku interferencí.

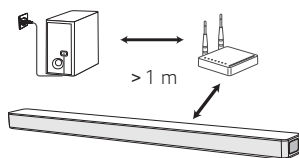

Připojení k TV

Propojte prosím toto zařízení a televizor pomocí optického digitálního kabelu nebo podle stavu televizoru kabelem HDMI.

Pomocí OPTICKÉHO kabelu

1. Připojte konektor OPTIN na zadní stranu jednotky ke konektoru OPTICAL OUT na televizoru pomocí OPTICKÉHO kabelu.

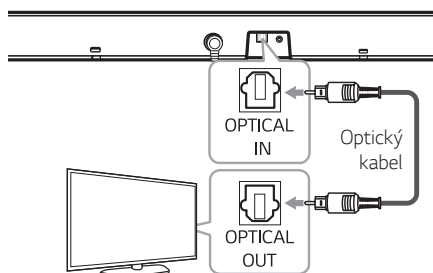

2. Jako vstup si zvolte OPTICAL opakovaným stisknutím tlačítka **F** na dálkovém ovládní nebo základní jednotce.

! Poznámka

- Před připojením optického kabelu se ujistěte, že jste vyjmuli ochrannou krytku zástrčky, pokud je jí kabel opatřen.
- Pomocí reprosoustav tohoto zařízení můžete poslouchat zvuk z televizoru. Ale v případě některých televizních modelů musíte vybrat externí reproduktory uvedené v televizní nabídce. (Podrobnosti naleznete v návodu k televizoru.)
- Nastavení zvukového výstupu z televizoru, umožňujícího poslouchat zvuk prostřednictvím této jednotky: Nabídka Nastavení TV → [Zvuk] → [TV Výstup zvuku] → [Externí reproduktor (Optický)]
- Podrobné informace o nabídce nastavení televizoru se liší v závislosti na výrobci a modelu vašeho televizoru.
- Je-li toto zařízení připojeno současně přes OPTICAL a ARC, vyšší prioritu má signál ARC.

LG Sound Sync



Stejně funkce tohoto přístroje můžete ovládat dálkovým ovladačem televize, která má funkci LG Sound Sync. Je kompatibilní s televizí LG, kterou podporuje LG Sound Sync. Zkontrolujte, zda je na vaší televizi logo LG Sound Sync.

Funkce, která se dá ovládat pomocí dálkového ovladače televize LG: Zvýšit, snížit a ztlumit zvuk.

Podrobnosti o LG Sound Sync najdete v uživatelské příručce televize.

Použijte jedno z těchto připojení podle možností vašeho zařízení.

! Poznámka

- Pokud používáte funkci LG Sound Sync, můžete také použít dálkový ovladač tohoto přístroje. Pokud znovu použijete dálkový ovladač televizoru, přístroj se synchronizuje s televizorem.
- Je-li připojení neúspěšné, zkontrolujte stav televizoru a jeho připojení k napájecímu napětí.
- Když používáte LG Sound Sync zkontrolujte v níže uvedených případech stav tohoto přístroje a připojení.
 - Jednotka je vypnuta.
 - Změna funkce na jinou funkci.
 - Odpojení optického kabelu.
 - Odpojení bezdrátového připojení způsobeného interferencí nebo vzdáleností.
- Je-li funkce AUTO POWER zapnutá, doba vypnutí tohoto přístroje se liší podle typu televizoru.
- Údaje v nabídce nastavení televize se mohou lišit v závislosti na modelu.

LG Sound Sync s kabelovým připojením

1. Připojte TV LG k jednotce prostřednictvím optického kabelu.

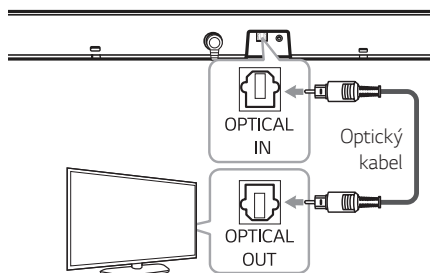

2. Nastavení zvukového výstupu z televizoru, umožňujícího poslouchat zvuk prostřednictvím této jednotky:
Nabídka Nastavení TV → [Zvuk] → [TV Výstup zvuku] → [LG Sound Sync (Optický)]
3. Zapněte přístroj stisknutím **⏻** na dálkovém ovladači.
4. Jako vstup si zvolte OPTICAL opakovaným stisknutím tlačítka **F** na dálkovém ovládání nebo základní jednotce.

LG Sound Sync s kabelovým připojením

1. Zapněte přístroj stisknutím **⏻** na dálkovém ovladači.
2. Zvolte si zdroj vstupního signálu pro LG TV opakovaným stisknutím tlačítka **F** na dálkovém ovládání nebo základní jednotce.
3. Nastavení zvukového výstupu z televizoru, umožňujícího poslouchat zvuk prostřednictvím této jednotky:
Nabídka Nastavení TV → [Zvuk] → [TV Výstup zvuku] → [LG Sound Sync (Bezdrátově)]

! Poznámka

Jestliže jednotku vypnete přímo pomocí tlačítka **⏻** na dálkovém ovladači nebo na jednotce, dojde k přerušení (bezdrátového) spojení LG Sound Sync. Abyste mohli tuto funkci znovu použít, musíte znovu spojit TV přijímač a systém LG Sound Sync.

Pomocí kabelu HDMI

Když propojíte tento přístroj a televizor, který podporuje HDMI CEC a ARC (audio zpětný kanál), můžete poslouchat zvuk z televizoru prostřednictvím reprosoustav tohoto přístroje bez připojení optického kabelu. Ověření funkcí HDMI CEC/ARC své televize konzultujte s příslušným návodem k obsluze.

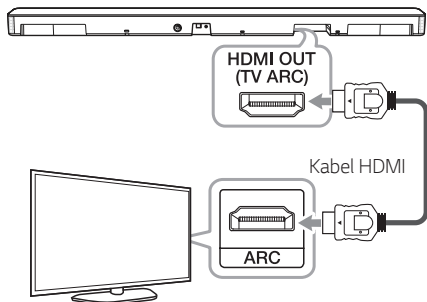

! Poznámka

- Funkce ARC je automaticky vybrána, jakmile signál ARC přijde z TV, bez ohledu na to, jaký druh funkce právě používáte.
- Pomocí reprosoustav tohoto zařízení můžete poslouchat zvuk z televizoru. Ale v případě některých televizních modelů musíte vybrat externí reproduktory uvedené v televizní nabídce. (Podrobnosti naleznete v návodu k televizoru.)
- Nastavení zvukového výstupu z televizoru, umožňujícího poslouchat zvuk prostřednictvím této jednotky: Nabídka Nastavení TV → [Zvuk] → [TV Výstup zvuku] → [Externí reproduktor (HDMI ARC)]
- V závislosti na modelu vašeho televizního přijímače LG bude nutné na něm zapnout funkci SIMPLINK.
- Podrobné informace o nabídce nastavení televizoru se liší v závislosti na výrobci a modelu vašeho televizoru.
- Jestliže se vrátíte na funkci ARC z jiné funkce, musíte změnit zdroj vstupního signálu na OPTICAL. Následně se na základní jednotce funkce změní automaticky na ARC.

Funkce ARC (audio zpětný kanál)

Funkce ARC dovoluje TV kompatibilní s HDMI posílat audio stream do HDMI OUT (výstupu) tohoto přehrávače.

Použití této funkce:

- Váš TV musí podporovat funkci HDMI-CEC a ARC a HDMI-CEC a ARC musí být nastaveny na ON (zapnuto).
- Způsob nastavení HDMI-CEC a ARC se může lišit v závislosti na televizoru. Pro detailní popis funkce ARC viz manuál vašeho televizoru.
- Musíte použít HDMI kabel (typ A, vysokorychlostní HDMI™ kabel s Ethernetem).
- Je nutné propojit HDMI OUT na jednotce s HDMI IN na televizoru, který podporuje funkci ARC před HDMI kabel.
- K televizoru můžete připojit pouze jeden zvukový panel kompatibilní s ARC.

Co je SIMPLINK?



Některé funkce této jednotky jsou ovládány dálkovým ovládním TV zatímco je tato jednotka a TV LG se SIMPLINK připojena přes připojení HDMI.

Funkce ovladatelné dálkovým ovládním TV LG; Zapínání/vypínání, zesílení/zeslabení, ztišení atd.

Pro bližší informace k funkci SIMPLINK nahlédněte do uživatelského manuálu TV.

TV LG s funkcí SIMPLINK jsou označeny výše uvedeným logem.

! Poznámka

- V závislosti na stavu jednotky se mohou některé činnosti SIMPLINK lišit od zamýšleného účelu nebo nemusí pracovat.
- V závislosti na televizoru nebo přehrávači, který je propojen s tímto přístrojem, se může obsluha funkce SIMPLINK lišit od vašeho účelu.

Další informace týkající se HDMI

- Pokud zapojujete kompatibilní zařízení HDMI nebo DVI, ujistěte se o následujícím:
 - Zkuste odpojit zařízení HDMI/DVI a tento přehrávač. Dále zapojte k zařízení HDMI/DVI a ponechte po dobu 30 sekund, poté zapojte tento přehrávač.
 - Video vstup připojeného zařízení je pro tento přístroj nastaven správně.
 - Připojené zařízení je kompatibilní s video vstupy 720 x 576p (nebo 480p), 1 280 x 720p, 1920 x 1080i nebo 1920 x 1080p video vstup.
- Ne všechna HDCP-kompatibilní HDMI nebo DVI zařízení budou pracovat s tímto přehrávačem.
 - Při použití zařízení nekompatibilního s HDCP se nebude obraz zobrazovat správně.

! Poznámka

- Pokud připojené zařízení HDMI nepřijímá zvukový signál z přehrávače, zvuk zařízení HDMI může být zkreslený nebo nemá výstup.
- Je-li propojení již vytvořeno, může změna rozlišení způsobit poruchu. K vyřešení problému vypněte přehrávač a poté jej opět zapněte.
- Pokud připojení HDMI s HDCP není ověřeno, obrazovka televize zčerná. V takovém případě zkontrolujte HDMI připojení, nebo kabel HDMI odpojte.
- Pokud jsou na obrazovce šумы nebo linky, zkontrolujte prosím kabel HDMI (délka je obecně limitována na 4,5 m).
- V režimu HDMI IN nelze přepínat rozlišení obrazu. Změna rozlišení videa připojeného komponentu.
- Pokud máte počítač připojený ke konektoru HDMI IN a zaznamenáváte neobvyklý signál video výstupu, změňte rozlišení počítače na 576p (nebo 480p), 720p, 1080i nebo 1080p.

Kontrolní seznam kabelu HDMI

Některé kabely HDMI funkci ARC nepodporují, výstup zvuku může způsobit problémy.

Pokud při propojování tohoto přístroje s televizorem není slyšet žádný zvuk, ani žádný zvuk v případě přerušení a hluku, je zde nějaký problém s kabelem HDMI. Proto propojte tento přístroj s televizorem, až zkontrolujete, zda je propojen Typ A, vysokorychlostní kabel HDMI™ a Ethernet.

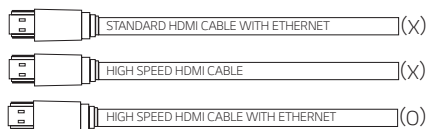

Připojení přes HDMI kabel

Váš televizor by měl podporovat nejnovější funkce HDMI (HDMI CEC¹⁾ / ARC (audio zpětný kanál), chcete-li si s audio systémem plně vychutnat živé vysílání TV kanálu přes kabel HDMI. Pokud váš televizor nepodporuje tyto HDMI funkce, měl by být audio systém připojen k TV pomocí optického kabelu namísto kabelu HDMI, chcete-li si dopřát živý zvuk při sledování TV kanálu.

- 1) HDMI CEC (High-Definition Multimedia Interface Consumer Electronics Control = Multimediální rozhraní o vysokém rozlišení, spotřebitelem ovládaná elektronika)

Consumer Electronics Control (CEC) je funkce HDMI navržena tak, aby uživateli umožňovala ovládat a řídit zařízení podporující CEC, která jsou připojena přes HDMI za pomocí jediného z jejich dálkových ovladačů.

※ Obchodními značkami CEC jsou SimpLink (LG), Anynet+ (Samsung), BRAVIA Sync/ Link (Sony), EasyLink (Philips), EZ-Sync/ VIERA Link (Panasonic) atd.

Volitelné zapojení vybavení

Připojení HDMI

Zvuk i obraz si můžete díky HDMI propojení vychutnat i na externím zařízení.

Chcete-li poslouchat pouze zvuk

Zvuk si můžete užívat z externího zařízení, které připojíte.

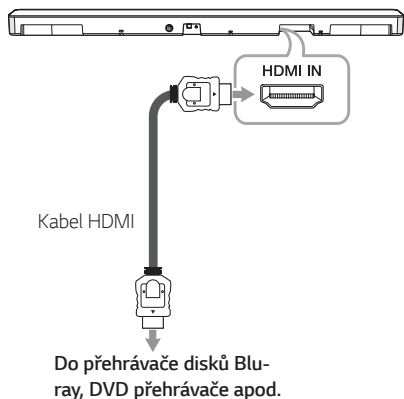

1. Připojte konektor HDMI IN na zadní straně jednotky ke konektoru HDMI OUT na zvukovém zařízení, například přehrávače disků Blu-ray, DVD přehrávače apod.
2. Opakovaným stisknutím tlačítka **F** vyberte HDMI IN jako vstupní zdroj.

Chcete-li si užívat jak zvuk, tak i obraz

Můžete si užívat jak zvuk tak i obrázky z externích zařízení, ke kterým se připojíte.

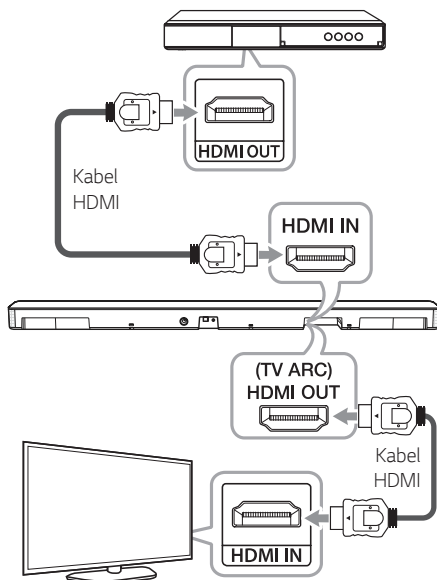

1. Připojte konektor HDMI IN na zadní straně jednotky ke konektoru HDMI OUT na zvukovém zařízení, například přehrávače disků Blu-ray, DVD přehrávače apod.
2. Propojte konektor výstupu HDMI OUT (TV ARC) na zadní straně zařízení se vstupem HDMI IN na televizoru.
3. Vyberte si jako zdroj vstupního signálu HDMI IN opakovaným stisknutím tlačítka **F** na dálkovém ovládacím nebo základní jednotce.

! Poznámka

- Audio a video signál není přenášený, pokud je jednotka vypnutá.
- Konektor HDMI OUT (TV ARC) je pro připojení televizního přijímače. I když je prostřednictvím HDMI kabelu k základní jednotce připojeno více kanálů, do televizního přijímače půjdou jako výstupy pouze 2 PCM kanály.

Připojení OPTICAL IN

Zasuňte optický výstupní konektor externích zařízení do optického konektoru OPTICAL IN.

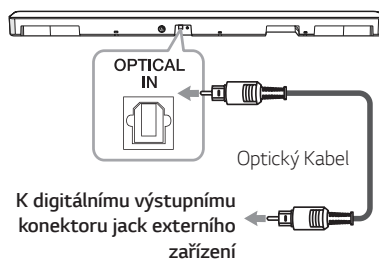

1. Propojte vstup OPTICAL IN na zadní straně jednotky s konektorem optického výstupu vašeho externího zařízení.
2. Jako vstup si zvolte OPTICAL opakovaným stisknutím tlačítka **F** na dálkovém ovládní nebo základní jednotce.
3. Poslouchejte zvuk.

! Poznámka

Před připojením optického kabelu se ujistěte, že jste vyjmuli ochrannou krytku zástrčky, pokud je jí kabel opatřen.

! Výstraha

Jestliže není optický kabel připojen ve správném směru, tak může dojít k poškození optického konektoru.



Optický konektor



Optický kabel



Optický konektor



Optický kabel

<O>

<X>

Konektor VSTUP PŘENOSNÉHO ZAŘÍZENÍ

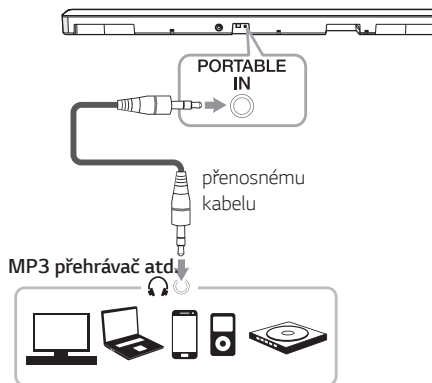

Poslech hudby z přenosného přehrávače

Toto zařízení může přehrávat hudbu z mnoha typů přenosných přehrávačů.

1. Připojte přenosný přehrávač ke konektoru VSTUPU PŘENOSNÉHO ZAŘÍZENÍ přístroje pomocí 3,5mm stereo kabelu.
2. Jako vstup si zvolte PORTABLE opakovaným stisknutím tlačítka **F** na dálkovém ovládní nebo základní jednotce.
3. Zapněte přenosný přehrávač nebo externí zařízení a spusťte přehrávání.

Připojení USB

Připojte USB paměťové zařízení k USB portu na zadní straně jednotky.

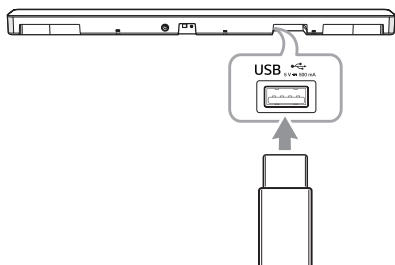

! Poznámka

Pokud je k jednotce připojený kabel HDMI, může tvar USB zařízení omezit možnost zapojení USB zařízení.

Více informací o přehrávání souborů na USB naleznete na straně 24.

Vyjmutí zařízení USB z jednotky.

1. Vyberte jinou funkci/režim.
2. Vyjmutí zařízení USB z jednotky.

Kompatibilní zařízení USB

- MP3 přehrávač: MP3 přehrávač s pamětí typu flash.
- Jednotka paměti USB flash: Zařízení s podporou rozhraní USB 2.0
- Rozhraní USB tohoto přístroje některá zařízení USB nepodporuje.

Požadavky na zařízení USB

- Zařízení vyžadující instalaci přídavného softwaru a připojení k počítači nejsou podporována.
- Zařízení USB neodpojujte během provozu.
- U zařízení USB s velkou kapacitou může vyhledávání trvat i několik minut.
- Z důvodů zamezení ztráty dat všechna data zálohujte.
- Tato jednotka rozpozná maximálně 2,000 souborů.
- Zásuvku USB přístroje nelze propojit s počítačem PC. Tento přístroj nelze používat jako paměťové zařízení.
- Tento přístroj nepodporuje souborový systém exFAT. (Systémy FAT16/FAT32/NTFS jsou k dispozici.)
- Může se stát, že tento přístroj nemusí rozeznat některá z následujících zařízení:
 - Externí HDD
 - Čtečky karet
 - Zablokovaná zařízení
 - USB zařízení s pevným diskem
 - USB rozbočovač
 - Používání prodlužovacího USB kabelu
 - iPhone/iPod/iPad
 - Zařízení Android

Soubor lze přehrát

Vzorkovací frekvence

MP3 : v rozmezí 32 až 48 kHz

WMA : v rozmezí 32 až 48 kHz

OGG : v rozmezí 32 až 48 kHz

FLAC : 32 kHz, 44,1 kHz, 48 kHz, 88,2 kHz, 96 kHz,
176,4 kHz a 192 kHz (16 bit/ 24 bit)

WAV : 32 kHz, 44,1 kHz, 48 kHz, 88,2 kHz, 96 kHz,
176,4 kHz a 192 kHz (16 bit/ 24 bit)

Přenosová rychlost

MP3 : v rozmezí 80 až 320 kbps

WMA : v rozmezí 56 až 128 kbps

OGG : v rozmezí 64 až 500 kbps

- Počet souborů: Až do 2,000
- Maximální počet adresářů: Až do 200
- Soubor chráněný pomocí DRM (správa digitálních práv) nelze v jednotce přehrát.
- Video soubory v paměťovém zařízení USB nelze přehrávat.
- V závislosti na výkonu vašeho USB zařízení, nemusí přehrávání dobře fungovat.

! Poznámka

- Složky/soubory na USB se rozeznávají následovně:

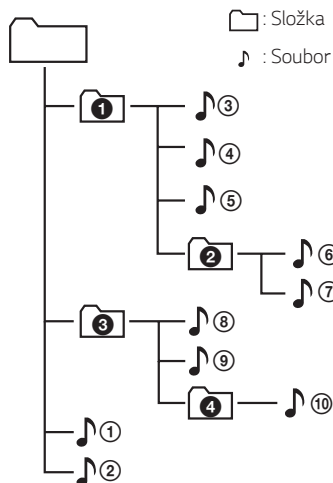

- Soubor bude přehrán ze souboru 1 do souboru 10 jeden po druhém.
- Soubory budou přehrávány v pořadí, jak byly nahrány, mohou být různé podle podmínek nahrávání.
- Na této jednotce si nemůžete prohlédnout složku nebo soubor.

Základní činnosti

Provoz USB

1. Připojte zařízení USB do USB portu.
2. Jako vstup si zvolte USB opakovaným stisknutím tlačítka **F** na dálkovém ovládání nebo základní jednotce.

Pro	Akce
Přehrávání	Stiskněte ▶ .
Pauza	Během přehrávání stiskněte ⏸ .
Přechod na další / předchozí soubor	Během přehrávání zmáčkněte na dálkovém ovladači ▶▶ , chcete-li přejít na další soubor. Pokud přehráváte méně než 2 sekundy, stiskněte ◀◀ na dálkovém ovladači, chcete-li přejít na předchozí soubor. Pokud přehráváte déle než 3 sekundy, stiskněte ◀◀ , chcete-li přejít na začátek souboru.
Vyhledávání části stopy v souboru	Během přehrávání stiskněte a podržte tlačítko ◀◀ / ▶▶ a uvolníte je v místě, od kterého chcete zahájit poslech.
Pokračovat v přehrávání	Tento přístroj si zapamatuje aktuální píseň, která se hrála před změnou funkce nebo vypnutím přístroje.

! Poznámka

- Místo pro pokračování lze zrušit, pokud přístroj vytáhnete ze zásuvky nebo když z přístroje vyjmete USB zařízení.
- Jestliže USB nefunguje, překontrolujte funkci portu USB, který jste si zvolili.
- Pokud pozastavíte přehrávání z USB, začne problikávat LED USB na hlavní jednotce.

Další funkce

Dočasné vypnutí zvuku

Stiskněte **🔇** (Ztišit) pro ztišení zařízení.

Chcete-li ji zrušit, znovu stiskněte tlačítko **🔇** (Ztišit) na dálkovém ovládání nebo změňte úroveň hlasitosti.

Používání dálkového ovladače TV

Některé funkce přístroje můžete ovládat dálkovým televizním ovladačem, a to dokonce i od jiného výrobce.

Lze ovládat funkce zesílení/zeslabení a ztišení zvuku.

Stiskněte a přibližně na 2 sekundy podržte tlačítko **NIGHT ON** na dálkovém ovladači. LED dioda pro pohotovostní režim jednou blikne.

Pro vypnutí těchto funkcí stiskněte a podržte tlačítko **NIGHT OFF** na dálkovém ovladači po dobu 2 vteřin.

LED dioda pro pohotovostní režim jednou blikne.

! Poznámka

- Podporované značky televizí

LG	Panasonic	Philips	Samsung
Sharp	Sony	Toshiba	Vizio

- Přesvědčte se, že je výstup na televizi nastaven na [Externí reproduktor].
- U některých ovladačů nemusí tato funkce dobře fungovat.
- Tato funkce není dostupná u dálkového ovladače „magic“ televizorů LG.
- Tato funkce nemusí fungovat správně, pokud budou ZAPNUTY některé ovládací funkce televize, například CEC, SIMPLINK a LG Sound Sync.

AUTOMATICKÉ VYPNUTÍ

Pokud není hlavní jednotka připojena k externímu zařízení a nebyla využívána po dobu posledních 15 minut, jednotka se sama vypne, aby se snížila spotřeba elektrické energie.

Jednotka se také vypne po 6 hodinách, pokud hlavní jednotka byla připojena k jinému zařízení pomocí analogového vstupu. (Např.: přenosný přehrávač a pod.)

Jak se odpojit od bezdrátové sítě nebo bezdrátového zařízení.

Pro zapínání/vypínání přístroje nastavte funkci AUTOMATICKÉHO ZAPÍNÁNÍ/VYPÍNÁNÍ.

AUTOMATICKÉ VYPNUTÍ/ ZAPNUTÍ

Tento přístroj se automaticky zapne podle vstupního zdroje: Optický, LG TV, nebo **Bluetooth**.

Když zapnete televizi nebo externí zařízení připojené k tomuto přístroji, přístroj rozpozná vstupní signál a vybere vhodnou funkci. Můžete slyšet zvuk vycházející z vašeho zařízení.

Pokud se snažíte připojit ke svému zařízení **Bluetooth**, zapněte zařízení a zařízení se připojí k vašemu zařízení s **Bluetooth**.

Tato funkce se zapíná a vypíná vždy při stisknutí tlačítka **AUTO POWER ON/OFF**.

! Poznámka

- Jestliže jednotka byla zapnuta pomocí funkce **AUTO POWER**, vypne se automaticky v případě, že po určitou dobu není k dispozici signál z TV, která je připojena pomocí funkce **LG Sound Sync (Optický/Bezdrátově)**.
- Jestliže jednotka byla zapnuta pomocí funkce **AUTO POWER**, vypne se automaticky v případě, že po určitou dobu není k dispozici signál z externího zařízení.
- Pokud provedete přímé vypnutí přístroje, nelze jej již dále automaticky zapínat pomocí funkce **AUTO POWER**. Přístroj lze však stále zapnout pomocí funkce **AUTO POWER**, pokud je 5 sekund po nepřítomnosti signálu na jeho vstup přiveden optický signál.
- V závislosti na připojeném zařízení tato funkce nemusí být k dispozici.
- Pokud odpojíte připojení **Bluetooth** u tohoto přístroje, některá zařízení **Bluetooth** se budou stále pokoušet připojit k jednotce. Proto se doporučuje odpojit připojení před vypnutím přístroje.
- Chcete-li používat **AUTO POWER**, je nutné vypnout **SIMPLINK**. Zapnutí a vypnutí **SIMPLINK** zabere asi 30 sekund.
- Při prvním zapnutí přístroje je funkce **Automatického vypínání** ve stavu zapnuto.
- Pro použití této funkce musí být hlavní zařízení zaregistrováno v seznamu spojených spotřebičů zařízení **Bluetooth**.
- Funkce **AUTO POWER** je dostupná, pouze pokud je jednotka zapnutá.

Změna automatické funkce

Tento přístroj rozpozná vstupní signály, jako jsou optické, **Bluetooth** a LG TV, a poté automaticky vybere vhodnou funkci.

Při vstupu optického signálu

Když zapnete externí zařízení připojené k tomuto přístroji pomocí optického kabelu, tento přístroj změní funkci na optickou. Můžete slyšet zvuk vycházející z vašeho zařízení.

Při pokusu o připojení zařízení BLUETOOTH

Při pokusu o připojení zařízení **Bluetooth** k tomuto přístroji je zvolena funkce **Bluetooth**. Můžete přehrávat hudbu na zařízení **Bluetooth**.

Když vchází signál LG TV

Zapnete-li LG TV, která je připojena pomocí systému LG Sound Sync (bezdrátové připojení), změní se funkce přístroje na LG TV. Z televize uslyšíte zvuk.

Připojení k přenosnému přístroji

Pokud připojíte své přenosné zařízení pomocí stereo kabelu s konektorem 3,5 mm, změní tato jednotka funkci na Portable (přenosné). Uslyšíte zvuk ze svého zařízení.

! Poznámka

- Chcete-li přejít na optickou funkci, je třeba zůstat 5 sekund bez signálu.
- Toto zařízení nezmění funkci na optickou, pokud je zapnut SIMPLINK připojené televize, Blu-ray přehrávače, set-top boxu nebo podobného přístroje, popř. je zapnuto jiné zařízení s podporou CEC.
Chcete-li využívat automatickou změnu funkce, na televizím přijímači LG TV vypněte funkci SIMPLINK. Vypnutí funkce SIMPLINK potrvá asi 30 sekund.
- Jestliže je nastavena funkce uzamčení přes **Bluetooth**, připojení přes **Bluetooth** bude k dispozici pouze u funkcí **Bluetooth** a televize LG. (strana 28.)

Rychlý start

Tato jednotka může zůstat v pohotovostním režimu s nízkou spotřebou energie, takže se může zkrátit doba spouštění při zapnutí přístroje.

Tuto funkci zapnete stiskem tlačítka  a podržením 3 sekundy po zapnutí jednotky.

LED kontrolky všech funkcí dvakrát bliknou.

Tuto funkci vypnete opětovným stiskem tlačítka  a podržením 3 sekundy při zapnutí jednotce.

LED kontrolka pohotovostního režimu blikne dvakrát a rozsvítí se LED kontrolka aktuální funkce.

! Poznámka

- Je-li nastavena funkce Rychlý start a dojde náhodně k obnově síťového napájení jednotky po výpadku napájení a pod., funkce rychlého startu se aktivuje, jakmile se zařízení znovu zapne a vypne.
- Jestliže je nastavena funkce "Rychlý start", spotřeba energie bude vyšší, než když je funkce rychlého startu vypnuta.
- V závislosti na modelu nemusí být tato funkce k dispozici.

Používání technologie BLUETOOTH®

O technologii BLUETOOTH

Bluetooth je bezdrátová komunikační technologie pro spojení na krátké vzdálenosti.

V případě přítomnosti rušení od jiných elektronických zařízení pracujících na stejném kmitočtu nebo vzájemného propojení jiných zařízení **Bluetooth** v sousedních blízkých místnostech může dojít k přerušování zvuku.

Propojení samostatných zařízení pomocí bezdrátové technologie **Bluetooth** není zpoplatněno. Mobilní telefon s bezdrátovou technologií **Bluetooth** lze ovládat pomocí funkce Cascade, pokud je připojení provedeno pomocí bezdrátové technologie **Bluetooth**.

- Dostupná Zařízení: Smart phone, MP3 přehrávač, notebook atd.
- Verze: 4.0
- Kodek: SBC, AAC

Profily BLUETOOTH

Chcete-li používat bezdrátovou technologii **Bluetooth**, je nutné, aby zařízení podporovala některé profily. Tento přístroj je kompatibilní s následujícím profilem.

A2DP (Profil Pokročilého Vysílání Zvuku)

Poslouchání hudby uložené na zařízeních BLUETOOTH

Párování jednotky a zařízení BLUETOOTH

Před spuštěním postupu párování se ujistěte, že je funkce **Bluetooth** na zařízení **Bluetooth** zapnuta. Viz uživatelská příručka zařízení **Bluetooth**. Po provedení postupu párování není nutné jej spouštět znovu.

1. Opakovaným stisknutím tlačítka F vyberte BT (**Bluetooth**) jako vstupní zdroj. Problíkává LED BT (**Bluetooth**).
2. Spustíte zařízení **Bluetooth** a provedte operaci párování. Při hledání jednotky pomocí zařízení **Bluetooth** se v zobrazení zařízení **Bluetooth** zobrazí seznam nalezených zařízení, v závislosti na typu zařízení **Bluetooth**. Tato jednotka se zobrazí jako „LG SK5 (XX)”

! Poznámka

- XX znamená poslední dvě číslice adresy **Bluetooth**. Pokud je **Bluetooth** adresa vašeho přístroje například 9C:02:98:4A:F7:08, na zařízení Bluetooth se zobrazí nápis „LG SK5 (08)” .
- V závislosti na typu zařízení **Bluetooth** se některá zařízení párují různým způsobem. Zadejte PIN kód (0000) podle potřeby.

3. Po úspěšném propojení této jednotky s vaším zařízením **Bluetooth** se rozsvítí LED BLUETOOTH.
4. Poslech hudby.
Chcete-li přehrát hudbu uloženou na zařízení **Bluetooth**, naleznete postup v uživatelské příručce zařízení **Bluetooth**.

! Poznámka

- Jestliže používáte technologii **Bluetooth**, musíte spojení mezi jednotkou a přístrojem **Bluetooth** navázat z co nejbližšího místa a dodržovat vzdálenost. Spojení nemusí přesto pracovat dobře v případě, že:
 - Mezi jednotkou a přístrojem **Bluetooth** je překážka.
 - Existuje další přístroj, který používá stejnou frekvenci s technologií **Bluetooth**, jako je např. lékařský přístroj, mikrovlnná trouba nebo přístroj s bezdrátovým síťovým připojením (LAN).
- Pokud připojení Bluetooth nefunguje dobře, zkuste jej znovu spárovat.
- Zvuk může být přerušen, pokud je připojení rušeno jiným elektronickým vysíláním.
- Párování je omezeno na jedno zařízení **Bluetooth** na jeden přístroj a vícenásobné párování není podporováno.
- V závislosti na typu přístroje nemusí být funkce **Bluetooth** k dispozici.
- Funkci **Bluetooth** můžete využívat s pomocí vašeho chytrého telefonu, MP3 přehrávače, notebooku atd.
- Čím větší je vzdálenost mezi jednotkou a přístrojem **Bluetooth**, tím menší je kvalita zvuku.
- Jestliže se jednotka vypne nebo se přístroj **Bluetooth** od jednotky vzdálí, spojení **Bluetooth** se přeruší.
- Jestliže se spojení **Bluetooth** přeruší, připojte přístroj Bluetooth znovu.

! Poznámka

- Pokud není připojené zařízení **Bluetooth**, problikává LED BT (**Bluetooth**).
- Když k tomuto přístroji připojíte zařízení **Bluetooth** (zařízení iOS atd.) nebo jej používáte, mohou být úroveň hlasitosti navzájem synchronizovány.
- Ovládat vaše zařízení přes **Bluetooth** můžete pomocí tlačítek **⏮** / **⏭** (Přeskočit) a **⏸** (Přehrát/Pozastavit) na dálkovém ovladači.
- Jestliže po připojení zařízení přes **Bluetooth** funkci připojení změníte, spojení přes **Bluetooth** se zruší. Jestliže se vrátíte k funkci **Bluetooth**, spojení přes **Bluetooth** se automaticky obnoví.

Uzamčení spojení přes BLUETOOTH (BT Zámek)

Můžete omezit připojení přes **Bluetooth** pouze na spojení mezi BT (**Bluetooth**) základní jednotky a televize LG TV, aby se zabránilo neúmyslnému spojení přes **Bluetooth**.

Pro aktivaci této funkce u BT (**Bluetooth**) stiskněte a podržte tlačítko **AUTO POWER ON** na dálkovém ovládání po dobu asi 2 sekundy.

Pro vypnutí této funkce u BT (**Bluetooth**) stiskněte a podržte tlačítko **AUTO POWER OFF** na dálkovém ovládání po dobu asi 2 sekundy.

! Poznámka

I když jste nastavili funkci uzamčení u **Bluetooth** připojení, při stisknutí funkčního tlačítka Auto Power se zvukový panel zapne. Zabrání se tomu tím, že se funkce Auto Power vypne. (strana 25.)

Používání aplikace BLUETOOTH

! Poznámka

- Jen Android OS je k dispozici pro použití aplikace „Music Flow Bluetooth“ s tímto přístrojem.
- Pokud bude software instalován přes sítě 3G/4G, mohou vám být účtovány dodatečné poplatky v závislosti na smlouvě s mobilním operátorem.

O aplikaci „Music Flow Bluetooth“

Aplikace „Music Flow Bluetooth“ přináší této jednotce řadu nových vlastností.

Abyste využili další vlastnosti, doporučujeme, abyste zdarma stáhli a instalovali aplikaci „Music Flow Bluetooth“.

Nainstalujte aplikaci „Music Flow Bluetooth“ na vaše zařízení BLUETOOTH

Existují dva způsoby, jak nainstalovat aplikaci „Music Flow Bluetooth“ na vaše zařízení **Bluetooth**.

Instalace aplikace „Music Flow Bluetooth“ prostřednictvím kódu QR

1. Instalace aplikace „Music Flow Bluetooth“ přes kód QR Pro skenování QR kódu použijte skenovací software.



2. Klepněte na ikonu pro instalaci.

! Poznámka

- Ujistěte se, že je vaše **Bluetooth** zařízení připojeno k internetu.
- Ujistěte se, že vaše **Bluetooth** zařízení má aplikaci skenovacího softwaru. Nemá-li, stáhněte jednu ze stránek „Google Android Market (Google Play Store)“.
- QR kódy nemusí v některých oblastech fungovat.

Nainstalování aplikace „Music Flow Bluetooth“ přes „Google Android Market (Google Play Store)“

1. Klepněte na ikonu „Google Android Market (Google Play Store)“.
2. Do lišty pro vyhledávání napište „Music Flow Bluetooth“ a vyhledejte ho.
3. V seznamu výsledků hledání najděte a klepněte na „Music Flow Bluetooth“, abyste spustili stahování aplikace **Bluetooth**.
4. Klepněte na ikonu pro instalaci.
5. Pro stažení klepněte na ikonu.

! Poznámka

- Ujistěte se, že je vaše **Bluetooth** zařízení připojeno k internetu.
- Ujistěte se, že je vaše zařízení **Bluetooth** vybaveno s „Google Android Market (Google Play Store)“.

Aktivace BLUETOOTH s aplikací „Music Flow Bluetooth“

Aplikace „Music Flow Bluetooth“ pomáhá připojit váš **Bluetooth** přístroj k této jednotce.

1. Na domovské obrazovce klepněte na ikonu aplikace „Music Flow Bluetooth“ pro otevření aplikace „Music Flow Bluetooth“ a jděte do hlavní nabídky.
2. Chcete-li získat víc informací o ovládání, klepněte na [Nastavení] a poté na nabídku [Nápověda].

! Poznámka

- Aplikace „Music Flow Bluetooth“ bude k dispozici v softwarové verzi viz následovně;
 - Android O/S : Verze 4.0.3 (nebo novější)
- Užíváte-li k provozu aplikaci „Music Flow Bluetooth“, pak mezi touto aplikací a dodaným dálkovým ovládačem budou určité rozdíly. Používejte dodaný dálkový ovládač dle potřeby.
- V závislosti na zařizení **Bluetooth** nemusí aplikace „Music Flow Bluetooth“ pracovat.
- Po připojení aplikace „Music Flow Bluetooth“ může z vašeho zařízení vycházet hudba. V tomto případě zkuste opakovat postup připojení.
- Pokud používáte jiné aplikace, nebo změníte nastavení na vašem zařízení **Bluetooth** při používání aplikace „Music Flow Bluetooth“, nemusí aplikace „Music Flow Bluetooth“ pracovat správně.
- Pokud aplikace „Music Flow Bluetooth“ nefunguje správně, zkontrolujte vaše zařízení **Bluetooth** a připojení aplikace „Music Flow Bluetooth“ a potom se pokuste znovu připojit.
- V závislosti na operačním systému chytrého telefonu existují jisté rozdíly v provozu aplikace „Music Flow Bluetooth“.
- I když nebude navázáno spojení **Bluetooth**, můžete změnit funkci a využívat aplikaci „Music Flow Bluetooth“.
- Další funkce aplikace „Music Flow Bluetooth“ nemusí být k dispozici vzhledem ke vzdálenosti mezi přístrojem a zařízením **Bluetooth** a vzhledem k podmínkám připojení.

Nastavení zvuku

Nastavení zvukového efektu

Tento systém má řadu předem nastavených prostorových zvukových polí. Požadovaný zvukový režim můžete vybrat pomocí tlačítek jednotlivých zvukových režimů.

Zvukový efekt	Popis
ASC (Přizpůsobivé ovládání zvuku)	Analyzuje vlastnost vstupního zvuku a poskytuje zvuk optimalizovaný pro obsah v reálném čase.
STANDARD	Můžete si užít optimalizovaný zvuk.
DTS V:X	Můžete si vychutnat bohatší a filmovější prostorový zvuk.

! Poznámka

- V určitých režimech zvukového efektu poskytují některé reproduktory jen slabý zvuk nebo žádný. Odvíjí se to od režimu zvuku a zdroje zvukového signálu, nejde o vadu.
- Změna vstupu, občas i změna zvukového souboru, může vyžadovat resetování režimu zvukového efektu.

Nastavte úroveň hlasitosti subwooferu

Úroveň hlasitosti subwooferu můžete nastavit dle vašeho přání.

Stiskněte tlačítko **WOOFER** \pm a nastavte úroveň hlasitosti subwooferu.

! Poznámka

Pokud je úroveň hlasitosti subwooferu na maximum nebo minimum, rozsvítí se LED pohotovostního režimu (Červená) na dobu 2 vteřin.

Noční režim

Tato funkce se nejčastěji používá při nočním sledování filmů na nízkou hlasitost. Nastavte noční režim na "Zapnuto", aby se snížila hlasitost zvuku a zlepšila jemnost a měkkost tónů.

Stiskněte tlačítko **NIGHT ON/OFF** pro zapnutí nebo vypnutí nočního režimu.

Vyhledání závad

Obecné

PROBLÉM	PŘÍČINA A NÁPRAVNÉ OPATŘENÍ
Přístroj nepracuje správně.	<ul style="list-style-type: none"> • Vypněte napájení základní jednotky a připojených externích zařízení (TV přijímače, basového reproduktoru, DVD přehrávače, zesilovače atd.) a opět je zapněte. • Odpojte napájecí kabel tohoto přístroje a připojeného externího zařízení (TV, basová jednotka, DVD-přehrávač, zesilovač, apod.) a pak se zkuste znovu připojit. • Předchozí nastavení se může ztratit, dojde-li k vypnutí zařízení.
Bez napájení	<ul style="list-style-type: none"> • Přívodní šňůra je odpojena. Zapojte ji do zásuvky. • Zkontrolujte případný výpadek proudu. Zkontrolujte stav tím, že provozujete jiné elektronické přístroje.
Chybí zvuk.	<ul style="list-style-type: none"> • Je zvolen chybný vstupní zdroj. Zkontrolujte vstupní zdroj a vyberte správný vstupní zdroj. • Funkce ztišení je aktivní. Stisknutím  (Ztišit) nebo úpravou hlasitosti zrušíte funkci ztišení. • Pokud používáte připojení s externím zařízením (set-top box, zařízení Bluetooth atd.), nastavte hlasitost zařízení.
Basový reproduktor je beze zvuku.	<ul style="list-style-type: none"> • Není připojen napájecí kabel sub-basového reproduktoru. Zapojte bezpečně síťový kabel do zásuvky ve zdi. • Párování mezi přístrojem a sub-basovou jednotkou se odpojuje. Propojte přístroj a sub-basovou jednotku. (strana 15.)
Dálkový ovladač nepracuje správně.	<ul style="list-style-type: none"> • Dálkový ovladač je příliš daleko od rekordéru. Dálkový ovladač používejte do vzdálenosti přibližně 7 m. • V cestě mezi dálkovým ovladačem a rekordérem je překážka. Odstraňte překážku. • Baterie v dálkovém ovladači jsou vybité. Vyměňte baterie za nové.
Funkce AUTO POWER nepracuje.	<ul style="list-style-type: none"> • Zkontrolujte připojení externího zařízení, jako jsou televize, DVD/Blu-ray přehrávač nebo zařízení Bluetooth. • Zkontrolujte stav SIMPLINK na vašem přijímači LG TV a SIMPLINK vypněte. • V závislosti na připojeném zařízení tato funkce nemusí být k dispozici.
LG Sound Sync nefunguje.	<ul style="list-style-type: none"> • Zkontrolujte, zda vaše LG TV podporuje LG Sound Sync. • Zkontrolujte připojení LG Sound Sync (Opticky nebo bezdrátově). • Zkontrolujte nastavení zvuku z televizoru a této jednotky.

PROBLÉM	PŘÍČINA A NÁPRAVNÉ OPATŘENÍ
Zařízení není k jednotce připojeno prostřednictvím Bluetooth .	<ul style="list-style-type: none"> • Vypnutí funkce uzamčení spojení přes Bluetooth. (strana 28.)
Máte-li pocit, že zvuk na výstupu je příliš tichý.	<p>Zkontrolujte podrobnosti níže a v souladu s nimi upravte zařízení.</p> <ul style="list-style-type: none"> • S připojeným zvukovým panelem připojeným k televizoru změňte nastavení AUDIO DIGITAL OUT (AUDIO DIGITÁLNÍ VÝSTUP) v nabídce nastavení televizoru hodnoty [PCM] na [AUTO] nebo [BITSTREAM]. • S připojeným zvukovým panelem k přehrávači změňte nastavení výstupu AUDIO DIGITAL OUT (AUDIO DIGITÁLNÍ VÝSTUP) v nabídce nastavení přehrávače z hodnoty [PCM] na [PRIMARY PASS-THROUGH] nebo [BITSTREAM]. • Na připojeném zařízení v menu nastavení změňte Audio DRC na stav [OFF]. • Ujistěte se, že není aktivní noční režim. Noční režim nastavte na [OFF].

POZNÁMKY k použití bezdrátového přenosu

PROBLÉM	PŘÍČINA A NÁPRAVNÉ OPATŘENÍ
Toto zařízení může vykazovat rušení bezdrátového přenosu.	<ul style="list-style-type: none"> • V místě se slabým signálem nemusí bezdrátové připojení fungovat normálně. • Zařízení prosím nainstalujte dostatečně blízko k bezdrátovému subwooferu. • Chcete-li získat optimální výkon, nainstalujte zařízení na kovový nábytek.
V níže uvedených případech může zařízení Bluetooth vykazovat poruchu nebo dělat hluk.	<ul style="list-style-type: none"> • Pokud je některá část vašeho těla v kontaktu s transceiverem zařízení Bluetooth nebo se soundbarem. • V případě nějaké překážky či stěny nebo pokud je zařízení nainstalováno na místě ležícím stranou. • Pokud je zde zařízení (bezdrátová síť LAN, lékařské zařízení či mikrovlnná trouba), které používá stejnou frekvenci, dejte oba přístroje od sebe do co největší možné vzdálenosti. • Při připojování zařízení do zařízení Bluetooth dejte oba přístroje co nejbližší k sobě. • Dostane-li se zařízení příliš daleko od zařízení Bluetooth, může se připojení zrušit nebo může dojít k poruše.

POZNÁMKY k uvolnění Demo režimu

PROBLÉM	PŘÍČINA A NÁPRAVNÉ OPATŘENÍ
Nemohu pomocí tlačítka F změnit zdroj vstupního signálu, jako je např. BT (Bluetooth) BT (Bluetooth), HDMI a pod., a všechny LED kontrolky funkcí jsou rozsvícené.	<ul style="list-style-type: none">• Odpojte napájecí šňůru a připojte ji znovu. Jestliže to nepomůže, stiskněte a podržte tlačítko F (asi na 15 sekund) na hlavní jednotce dokud LED kontrolky funkcí neindikují zvolenou funkci.
Dálkové ovládání nefunguje. (bez odezvy)	

Obchodní známky a licence

Všechny ostatní ochranné známky jsou známkami příslušných vlastníků.



Vyrobeno podle licence od společnosti Dolby Laboratories. Dolby, Dolby Audio a symbol dvojitého D jsou ochranné známky společnosti Dolby Laboratories.



Více údajů o DTS patentech získáte na <http://patents.dts.com>. Vyrobeno dle licence z DTS Licensing Limited. DTS, symbol, DTS a symbol dohromady a Digital Surround jsou registrované ochranné známky a/nebo ochranné známky společnosti DTS, Inc. ve Spojených státech a/nebo jiných zemích. © DTS, Inc. Všechna práva vyhrazena.



Více údajů o DTS patentech získáte na <http://patents.dts.com>. Vyrobeno dle licence z DTS Licensing Limited. DTS, symbol, DTS a symbol dohromady a DTS Virtual: X jsou registrované ochranné známky a/nebo ochranné známky společnosti DTS, Inc. ve Spojených státech a/nebo jiných zemích. © DTS, Inc. Všechna práva vyhrazena.



Ochranná známka a logo **Bluetooth** a jsou ve vlastnictví společnosti Bluetooth SIG, Inc. a jakékoliv využití těchto známek společností LG Electronics je licenčně ošetřeno.

Další obchodní známky a obchodní názvy patří oprávněným vlastníkům.



HDMI, logo HDMI a High-Definition Multimedia Interface jsou obchodní známky nebo registrované obchodní známky společnosti HDMI Licensing LLC v USA a dalších zemích.

Technické údaje

Všeobecně	
Příkon	Podívejte se na hlavní označení.
	Síťový pohotovostní režim : 1,2 W (Jsou-li aktivovány všechny síťové porty.)
Adaptér střídavého proudu	<ul style="list-style-type: none"> • Model: DA-38A25 • Výrobce: Asian Power Devices Inc. • Příkon: 100 - 240 V ~ 50 - 60 Hz 1,2 A • Výkon: 25 V \equiv 1,52 A
Rozměry (Š x V x H)	Přibl. 891,0 mm X 57,5 mm X 87,8 mm Bez podstavce
Provozní teplota	5 °C až 35 °C
Provozní vlhkost	5 % až 90 %
Napájení sběrnice	5 V \equiv 500 mA
Dostupný vzorkovací kmitočty digitálního audio vstupu	32 kHz, 44,1 kHz, 48 kHz, 88,2 kHz, 96 kHz
Dostupný formát digitálního zvukového vstupu	Dolby Audio, DTS Digital Surround, PCM
Vstupy/Výstupy	
OPTICAL IN (Digitální vstup audio in)	3 V (p-p), optický konektor x 1
PORTABLE IN (Režim Portable In)	0,32 Vrms (3,5 mm stereofonní konektor jack) x 1
HDMI IN	19pinový (typ A, konektor HDMI™) x 1
HDMI OUT	19pinový (typ A, konektor HDMI™) x 1
Zesilovač (Výstup RMS)	
Celkem	360 W RMS
Čelo	80 W RMS x 2 (4 Ω při 1 kHz, THD 10%)
Sub-basový reproduktor	200 W RMS (3 Ω při 80 Hz, THD 10%)

Bezdrátový basový reproduktor	
Požadavky na příkon	Viz hlavní štítek na basovém reproduktoru.
Příkon	Viz hlavní štítek na basovém reproduktoru.
Typ	1 jednopásmový reproduktor
Impedance	3 Ω
Jmenovitý příkon	200 W RMS
Maximální příkon	400 W RMS
Rozměry (Š x V x H):	Přibl. 171,0 mm x 393,0 mm x 248,5 mm

- Provedení a technické údaje jsou předmětem změn bez upozornění.

Údržba

Zacházení s jednotkou

Při přepravě jednotky

Uložte prosím jednotku do originálního obalu a balících materiálů. Pokud potřebujete přepravit jednotku, pak pro její maximální ochranu zabalte jednotku tak, jak byla originálně zabalena z výrobního závodu.

Udržujte vnější povrchy čisté

- Nepoužívejte těžkých kapalin jako jsou insekticidní spreje v blízkosti jednotky.
- Otírání silným tlakem může poškodit povrch.
- Nenechávejte gumové nebo plastické výrobky v blízkosti jednotky po delší dobu.

Čištění jednotky

Pro čištění přehrávače použijte jemný, suchý hadřík. Pokud jsou povrchy extrémně znečištěny, použijte měkký hadřík lehce namočený do jemného roztoku čistícího prostředku. Nepoužívejte silných rozpouštědel jako je alkohol, benzen nebo ředidel, protože mohou narušit povrch jednotky.

