



Online Příručka uživatele

DCP-L5500DN
DCP-L6600DW
MFC-L5700DN
MFC-L5750DW
MFC-L6800DW
MFC-L6900DW

Obsah

Před použitím přístroje Brother	1
Příslušné modely	2
Definice poznámek	3
Ochranné známky	4
Důležitá poznámka	5
Návod pro přístroj Brother	6
Před použitím přístroje	7
Přehled ovládacího panelu	8
Přehled dotykového LCD displeje	10
Jak procházet dotykovým LCD displejem	14
Přehled obrazovky nastavení	16
Nastavení domovské obrazovky	18
Přístup k pomocným programům Brother Utilities (Windows)	19
Odinstalace programů a ovladačů Brother (Windows)	21
Manipulace s papírem	22
Vkládání papíru	23
Vkládání papíru a tisk pomocí zásobníku na papír	24
Vložení a tisk pomocí deskového podavače (DP)	30
Nastavení papíru	38
Změna velikosti a typu papíru	39
Výběr zásobníku používaného k tisku	40
Změna nastavení kontroly velikosti papíru	41
Doporučená tisková média	42
Vkládání dokumentů	43
Vkládání dokumentů do automatického podavače dokumentů ADF	44
Vložení dokumentu na sklo skeneru	46
Neskenovatelné a nepotisknutelné oblasti	47
Používání speciálního papíru	48
Tisk	49
Tisk z počítače (Windows)	50
Tisk dokumentu (Windows)	51
Tisk více stránek na jeden list papíru (N na 1) (Windows)	53
Vytisknout jako plakát (Windows)	54
Tisk na obě strany papíru (Windows)	55
Vytisknout ve formě brožury (Windows)	58
Zabezpečený tisk (Windows)	60
Použití makra z počítače (Windows)	61
Použití přednastaveného tiskového profilu (Windows)	62
Změna výchozích nastavení tisku (Windows)	65
Tisk dokumentu pomocí ovladače tiskárny BR-Script3 (emulace jazyka PostScript® 3™) (Windows)	67
Monitorování stavu zařízení z počítače (Windows)	68
Nastavení tisku (Windows)	69
Tisk z počítače (Macintosh)	73
Tisk dokumentu (Mac)	74

Tisk na obě strany papíru (Mac).....	75
Tisk více stránek na jeden list papíru (N na 1) (Mac)	77
Zabezpečený tisk (Macintosh).....	78
Tisk dokumentu pomocí ovladače tiskárny BR-Script3 (emulace jazyka PostScript® 3™) (Mac)	79
Monitorování stavu zařízení z počítače (Macintosh).....	80
Možnosti tisku (Macintosh).....	82
Tisk kopií jedné strany na různé typy papíru.....	87
Zrušení tiskové úlohy	88
Test tisku	89
Skenování	90
Skenování pomocí tlačítka Skenovat na přístroji Brother	91
Skenování fotografií a grafiky	92
Uložení naskenovaných dat do složky jako soubor PDF	94
Uložení naskenovaných dat na jednotku USB Flash	96
Skenování do upravitelného textového souboru (OCR).....	98
Skenování do přílohy e-mailu.....	100
Zaslání naskenovaných dat na e-mailový server	102
Skenování na FTP.....	104
Skenování na SSH FTP (SFTP).....	109
Skenování do sítě (Windows).....	117
Skenování na server SharePoint.....	123
Webové služby pro skenování na síti (Windows Vista SP2 nebo vyšší, Windows 7 a Windows 8).....	128
Změna nastavení tlačítka skenování z aplikace ControlCenter4 (Windows)	133
Změna nastavení tlačítka skenování z aplikace ControlCenter2 (Mac)	136
Konfigurace certifikátu pro podepsané PDF.....	140
Deaktivace skenování z počítače.....	141
Skenování z počítače (Windows).....	142
Skenování pomocí aplikace ControlCenter4 v domácím režimu (Windows).....	143
Skenování pomocí aplikace ControlCenter4 v pokročilém režimu (Windows)	160
Skenování pomocí aplikací Nuance™ PaperPort™ 14SE anebo jiných aplikací v systému Windows.....	177
Skenování pomocí programu Windows Fotogalerie nebo nástroje Windows Fax a skener	182
Skenování z počítače (Macintosh).....	186
Skenování pomocí aplikace ControlCenter2 (Mac).....	187
Skenování pomocí aplikací kompatibilních se standardem TWAIN (Mac).....	200
Konfigurace nastavení skenování pomocí webové správy	203
Nastavení názvu souboru naskenovaného dokumentu pomocí webové správy.....	204
Nastavení e-mailové zprávy o úloze skenování pomocí webové správy	205
Kopírování	206
Kopírování dokumentu	207
Zvětšení nebo zmenšení kopírovaných obrazů	209
Vytvoření kopií N na 1 pomocí funkce rozvržení stránek.....	210
Třídění kopie	212
Kopírování občanského průkazu.....	213
Kopírování na obě strany papíru (oboustranné kopírování).....	214
Možnosti kopírování.....	216
Fax.....	218

Odeslání faxu	219
Odeslání faxu	220
Odeslání oboustranného faxu z ADF	222
Ruční odesílání faxu	223
Odeslání faxu na konci rozhovoru	224
Zasílání stejné faxové zprávy více než jednomu příjemci (oběžník)	225
Odeslání faxu v reálném čase	227
Odeslání faxu ve stanovenou dobu (odložený fax)	228
Přidání úvodní stránky k faxu	229
Zrušení probíhajícího faxu	232
Zkontrolujte a zrušte čekající fax	233
Možnosti faxu	234
Příjem faxu	235
Nastavení režimu příjmu	236
Volby funkce Příjem do paměti (vzdálený fax)	246
Funkce dálkového vyzvednutí faxu	253
Hlasové operace a faxová čísla	259
Hlasové operace	260
Uložení faxových čísel	262
Nastavení skupin pro funkci oběžníku	266
Kombinace čísel v adresáři	270
Telefonní služby a externí zařízení	271
Nastavení typu telefonní linky	272
Externí telefonní záznamník TAD (Telephone Answering Device)	274
Externí a pobočkové telefony	277
Vícelinková připojení (PBX)	283
Zprávy týkající se faxu	284
Tisk hlášení o přenosu	285
Tisk faxového deníku	286
Funkce PC-FAX	287
PC-FAX pro systém Windows	288
PC-FAX pro Mac	314
Přímý tisk z paměťové jednotky USB Flash	317
Kompatibilní USB flash disky	318
Přímý tisk z paměťové jednotky USB Flash nebo digitálního fotoaparátu, který podporuje velkokapacitní ukládání	319
Vytvoření souboru PRN pro přímý tisk (Windows)	321
Sít'	322
Začínáme	323
Podporované základní síťové funkce	324
Programy a nástroje pro správu sítě	325
Další informace o programu a nástrojích pro správu sítě	326
Další způsoby konfigurování přístroje Brother pro bezdrátovou síť	327
Před konfigurací přístroje Brother pro bezdrátovou síť	328
Konfigurace přístroje pro bezdrátovou síť	329
Konfigurování přístroje k používání v bezdrátové síti stiskem jednoho tlačítka funkce Wi-Fi Protected Setup™ (WPS)	330

Konfigurování přístroje k používání v bezdrátové síti metodou PIN funkce Wi-Fi Protected Setup™ (WPS).....	331
Konfigurování přístroje k používání v bezdrátové síti v režimu Ad-Hoc (pro IEEE 802.11b/g/n)	334
Konfigurace přístroje k použití v bezdrátové síti pomocí průvodce nastavením ovládacího panelu přístroje	338
Konfigurování přístroje k používání v bezdrátové síti, když není vyslán identifikátor SSID	340
Metody ověření pro firemní bezdrátovou síť	342
Použití Wi-Fi Direct®	344
Rozšířené síťové funkce	354
Tisk Zprávy o konfiguraci sítě	355
Konfigurace nastavení poštovního serveru pomocí webové správy	356
Konfigurace přístroje Brother pro e-mail nebo internetový fax (I-Fax)	359
Volby I-Fax	374
Používání funkce Odeslání faxu na server.....	379
Tisk hlášení o síti WLAN	383
Konfigurování a používání vyhledávání LDAP	387
Synchronizace času se serverem SNTP pomocí nástroje Web Based Management (webová správa)	390
Technické informace pro pokročilé uživatele.....	394
Gigabit Ethernet (pouze drátová síť)	395
Obnovení továrních síťových nastavení	397
Zabezpečení.....	398
Nastavení blokování přístroje.....	399
O používání zámku nastavení	400
Funkce zabezpečení sítě	404
Před použitím funkcí zabezpečení sítě	405
Secure Function Lock 3.0 (Blokovací funkce 3.0)	406
Použití ověřování v Active Directory.....	413
Použití ověření LDAP	418
Zabezpečená správa síťového zařízení pomocí SSL/TLS	422
Zabezpečená správa síťového zařízení pomocí IPsec	455
Zabezpečené odeslání nebo přijetí e-mailu	473
Použijte konfiguraci ověření IEEE 802.1x pro drátovou nebo bezdrátovou síť.	479
Uložení protokolu tisku na síť	484
Mobilní/webové připojení	491
Použití webových služeb z přístroje Brother	492
Použití webových služeb Brother	493
Tisk pomocí služby Google Cloud Print™	495
Tisk pomocí funkce AirPrint.....	496
Tisk se službou Mopria™	497
Tisk a skenování z mobilního zařízení	498
Tisk a skenování pomocí Near-Field Communication (NFC).....	499
ControlCenter	500
ControlCenter4 (Windows).....	501
Změna provozního režimu v aplikaci ControlCenter4 (Windows)	502
Skenování pomocí aplikace ControlCenter4 v domácím režimu (Windows).....	504
Skenování pomocí aplikace ControlCenter4 v pokročilém režimu (Windows)	505

Nastavení zařízení Brother pomocí aplikace ControlCenter4 (Windows)	506
Vytvoření uživatelské karty pomocí aplikace ControlCenter4 v pokročilém režimu (Windows)	508
ControlCenter2 (Mac).....	510
Skenování pomocí aplikace ControlCenter2 (Mac).....	511
Nastavení zařízení Brother pomocí aplikace ControlCenter2 (Mac)	512
Odstraňování problémů.....	514
Chybová hlášení a zprávy o údržbě	515
Přenos faxů nebo faxového deníku	521
Uvážnutí dokumentu	525
Dokument uvázl v horní části jednotky ADF.....	526
Dokument uvázl pod krytem dokumentu	527
Odstraňte malé kousky papíru uváznulé uvnitř ADF	528
Uvážnutí papíru	529
Papír uvázl v deskovém podavači.....	530
Papír uvázl v zásobníku na papír	531
Papír uvázl v zadní části přístroje	533
Papír uvázl uvnitř přístroje.....	535
Papír uvázl v oboustranném zásobníku	537
Problémy s tiskem.....	540
Zvýšení kvality tisku	542
Problémy s telefonem a faxem.....	546
Nastavení rozpoznání volacího tónu	549
Nastavení kompatibility telefonní linky proti interferenci a pro systémy VoIP.....	550
Problémy se sítí	551
Chybová hlášení.....	552
Použití nástroje na opravu síťového připojení (Windows).....	554
Kde lze najít síťová nastavení zařízení Brother?	555
Nelze dokončit konfiguraci nastavení bezdrátové sítě	556
Přístroj Brother nemůže tisknout, skenovat ani přijímat PC-FAX prostřednictvím sítě.....	558
Jak zkontrolovat, zda síťová zařízení fungují správně	560
Další problémy	561
Kontrola informací o přístroji	563
Resetujte přístroj Brother	564
Přehled funkcí resetu	565
Pravidelná údržba	566
Výměna spotřebního materiálu	567
Výměna tonerové kazety	569
Výměna jednotky fotorolice	572
Čištění přístroje	575
Čištění skeneru	577
Čištění dotykového LCD displeje	578
Čištění koronového vodiče	579
Čištění jednotky fotorolice	581
Čištění válečků k zavádění papíru	585
Kontrola zbývajících životnosti součástí.....	587
Balení a expedice vašeho přístroje	588
Zabalte přístroj a tonerovou kazetu dohromady.....	589

Zabalte přístroj a tonerovou kazetu zvlášť	591
Výměna dílů vyžadujících pravidelnou údržbu	594
Nastavení přístroje	595
Změna nastavení přístroje z ovládacího panelu	596
V případě selhání elektrického napájení (paměť)	597
Obecná nastavení	598
Uložení oblíbených nastavení jako zástupce	614
Tisk hlášení	617
Tabulky nastavení a funkcí	620
Změna nastavení přístroje z počítače	653
Provádění změn nastavení přístroje prostřednictvím webové správy	654
Změna nastavení přístroje pomocí programu Vzdálené nastavení	659
Dodatek	671
Specifikace	672
Jak zadat text do přístroje Brother	680
Spotřební materiál	681
Příslušenství	682
Informace týkající se recyklovaného papíru	683
Glosář	684

Před použitím přístroje Brother

- [Příslušné modely](#)
- [Definice poznámek](#)
- [Ochranné známky](#)
- [Důležitá poznámka](#)

Příslušné modely

Tato Příručka uživatele se vztahuje na následující modely:

DCP-L5500DN/DCP-L6600DW/MFC-L5700DN/MFC-L5750DW/MFC-L6800DW/MFC-L6900DW









Související informace

- [Před použitím přístroje Brother](#)
-

Definice poznámek

V celé této příručce uživatele používáme následující symboly a konvence:

 VAROVÁNÍ	VAROVÁNÍ označuje potenciálně nebezpečnou situaci, která by mohla vést k vážnému úrazu nebo i smrti.
 UPOZORNĚNÍ	UPOZORNĚNÍ určuje možnou nebezpečnou situaci, které může skončit lehčím či středním poraněním.
DŮLEŽITÉ	DŮLEŽITÉ určuje možnou nebezpečnou situaci, které může skončit poškozením majetku či ztrátou funkčnosti produktu.
POZNÁMKA	POZNÁMKA určují provozní prostředí, podmínky instalace nebo speciální podmínky použití.
	Ikony tipů poskytují užitečnou nápovědu a doplňkové informace.
	Ikony nebezpečí úrazu elektrickým proudem varují před možným zásahem elektrickým proudem.
	Ikony hrozby požáru vás varují před možností vzniku požáru.
	Ikony horkého povrchu upozorňují na části přístroje, které jsou horké.
	Ikony zákazu značí činnosti, které se nesmějí provádět.
Tučně	Tučný text určuje tlačítka na ovládacím panelu přístroje nebo na obrazovce počítače.
<i>Kurzíva</i>	Kurzívou jsou zdůrazněny důležité body nebo odkazy na související téma.
Courier New	Typ písma Courier New určuje zprávy zobrazené na LCD displeji přístroje.



Související informace

- [Před použitím přístroje Brother](#)

Ochranné známky

BROTHER je ochranná známka nebo registrovaná ochranná známka společnosti Brother Industries, Ltd.

Microsoft, Windows, Windows Vista, Windows Server, SharePoint, Internet Explorer, Outlook, PowerPoint, Active Directory, OneNote, Windows phone a OneDrive jsou registrované ochranné známky, nebo ochranné známky společnosti Microsoft Corporation v USA nebo dalších zemích.

Apple, AirPrint, Mac, Safari, iPad, iPhone, iPod touch a OS X jsou ochranné známky společnosti Apple Inc., registrované v USA a jiných zemích.

Nuance a PaperPort jsou ochranné známky nebo registrované ochranné známky společnosti Nuance Communications, Inc. či jejich poboček v USA a/nebo jiných zemích.

PostScript a PostScript 3 jsou buď registrované ochranné známky, nebo ochranné známky společnosti Adobe Systems Incorporated v USA a/nebo jiných zemích.

Wi-Fi CERTIFIED, Wi-Fi, Wi-Fi Alliance, Wi-Fi Direct a Wi-Fi Protected Access jsou registrované ochranné známky společnosti Wi-Fi Alliance®.

WPA, WPA2, Wi-Fi Protected Setup a logo Wi-Fi Protected Setup jsou ochranné známky společnosti Wi-Fi Alliance®.

Flickr je registrovaná ochranná známka společnosti Yahoo! Inc.

Android, Google Cloud Print, Google Drive, Google Play, Picasa Web Albums and Google Chrome jsou ochranné známky společnosti Google Inc. Použití těchto ochranných známek podléhá povolení společnosti Google.

Mopria je ochranná známka Mopria Alliance, Inc.

UNIX je registrovaná ochranná známka společnosti The Open Group ve Spojených státech a dalších zemích.

Linux je registrovaná ochranná známka společnosti Linus Torvalds v USA a dalších zemích.

Intel je ochranná známka společnosti Intel Corporation v USA a/nebo dalších zemích.

Evernote je ochranná známka společnosti Evernote Corporation a používá se v rámci licence.

Jednotlivé společnosti, jejichž programové aplikace jsou uvedeny v této příručce, mají specifické licenční smlouvy na daný program podle vlastních programů ochrany autorských práv.

Všechny obchodní názvy a názvy výrobku společností, které se objevují na výrobcích Brother, v souvisejících dokumentech a jakýchkoli materiálech, jsou všechny ochrannými známkami nebo registrovanými ochrannými známkami těchto příslušných společností.



Související informace

- [Před použitím přístroje Brother](#)

Důležitá poznámka

- Nepoužívejte tento produkt mimo zemi zakoupení, protože byste tak mohli porušit zákonná ustanovení příslušné země o bezdrátové komunikaci a elektrických zařízeních.
- Ne všechny modely jsou dostupné ve všech zemích.
- Systém Windows XP v tomto dokumentu představuje systém Windows XP Professional, Windows XP Professional x64 Edition a Windows XP Home Edition.
- Windows Server 2003 v tomto dokumentu představuje systém Windows Server 2003, Windows Server 2003 x64 Edition, Windows Server 2003 R2 ad Windows Server 2003 R2 x64.
- Windows Server 2008 v tomto dokumentu označuje operační systémy Windows Server 2008 a Windows Server 2008 R2.
- Není-li uvedeno jinak, obrazovky v této příručce jsou ze systémů Windows 7 a OS X v10.9.x. Obrazovky na vašem počítači se mohou lišit podle operačního systému.
- Tento dokument platí pro modely MFC i DCP. Místo „XXX-XXXX“ si dosadte „MFC/DCP-XXXX“ (kde XXXX znamená název vašeho modelu).
- V zemích podléhajících omezením vývozu nejsou dostupné všechny funkce.



Související informace

- [Před použitím přístroje Brother](#)

Návod pro přístroj Brother

- Před použitím přístroje
- Přehled ovládacího panelu
- Přehled dotykového LCD displeje
- Jak procházet dotykovým LCD displejem
- Přehled obrazovky nastavení
- Nastavení domovské obrazovky
- Přístup k pomocným programům Brother Utilities (Windows)

Před použitím přístroje

Než začnete jakékoliv tiskové operace, potvrďte následující:

- Nezapomeňte nainstalovat programy a ovladače Brother.
- Pro uživatele používající kabel USB nebo síťový kabel: Ujistěte se, že kabel rozhraní je fyzicky zabezpečen.

Současný tisk, skenování a faxování

Váš přístroj může tisknout z počítače, zatímco odesíláte či přijímáte fax do paměti nebo skenujete dokument do počítače. Během tisku z počítače nebude odesílání faxu zastaveno. Když však probíhá kopírování nebo příjem faxu s tiskem na papír, zastaví se operace tisku z počítače. Jakmile bude kopírování nebo příjem faxu ukončen, bude tisk pokračovat.



DCP modely nepodporují funkci faxu.

Brána firewall (Windows)

Pokud je váš počítač chráněn bránou firewall a nemůžete na síti tisknout, skenovat nebo používat PC-FAX, budete muset nakonfigurovat nastavení brány firewall. Pokud používáte bránu firewall systému Windows a nainstalovali jste si z disku CD-ROM programy a ovladače tiskárny společnosti Brother, byla již potřebná nastavení brány firewall provedena. Jestliže používáte jakýkoliv jiný osobní program brány firewall, nahlédněte do Příručky uživatele k programu nebo se obraťte na jeho výrobce.



Související informace

- [Návod pro přístroj Brother](#)

Přehled ovládacího panelu

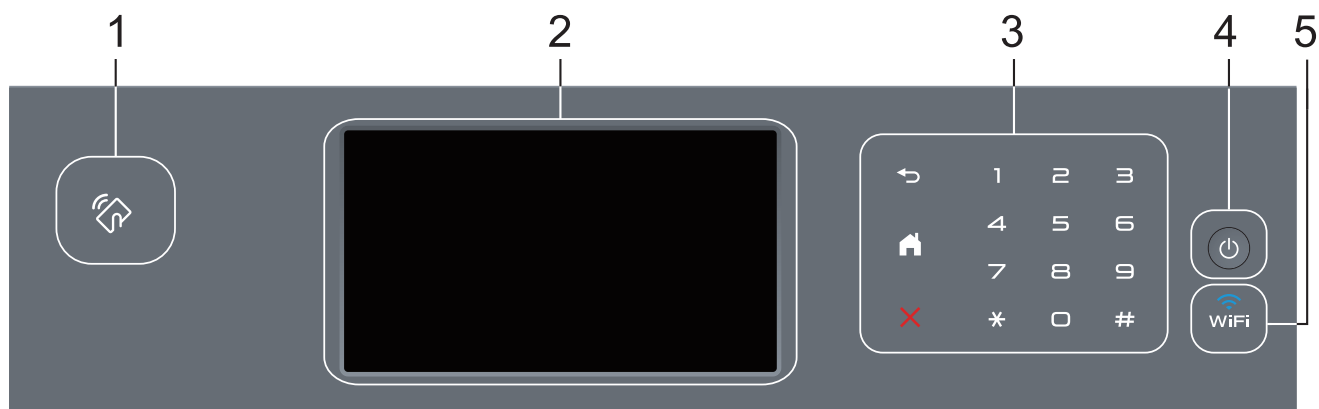

1. Čtečka Near Field Communication (NFC) (dostupná pouze pro některé modely)

Dotykem IC karty na čtečku NFC na ovládacím panelu lze použít ověřování pomocí karty.

Pokud vaše zařízení Android™ podporuje funkci NFC, můžete ze svého zařízení tisknout nebo na něj stejným způsobem skenovat dokumenty.

2. Dotykový LCD displej (z tekutých krystalů)

K nabídkám a možnostem přistupujte dotykem na tlačítka na dotykovém displeji.

3. Dotykový panel

(Zpět)

Stisknutím tlačítka přejděte do předchozí úrovně nabídky.

(Domů)

- Stisknutím se vrátíte na domovskou obrazovku.
- Když se přístroj nachází v režimu spánku, domovská ikona bliká.



(Zrušit)

Stisknutím zrušíte operaci (je-li dostupné, svítí).

Číselná klávesnice (číselná tlačítka)

Pomocí tlačítek s čísly na dotykovém panelu můžete zadávat telefonní nebo faxová čísla a počty kopií.

4. Zapnutí/vypnutí napájení

- Zapněte přístroj stisknutím .
- Vypněte přístroj stisknutím a podržením . LCD na několik sekund zobrazí [Usporný režim] a poté se vypne. Máte-li připojen externí telefon nebo záznamník TAD, bude vždy dostupný.

5. (WiFi)

(Pro režim Infrastruktura)

Pokud svítí kontrolka **WiFi**, přístroj Brother je připojen k přístupovému bodu bezdrátové sítě. Jestliže kontrolka **WiFi** bliká, bezdrátové připojení je odpojeno nebo probíhá proces připojování přístroje k přístupovému bodu bezdrátové sítě.

(Pro režim Ad-Hoc)

Kontrolka **WiFi** LED je vždy vypnuta.



Související informace

- [Návod pro přístroj Brother](#)
-

Přehled dotykového LCD displeje

Pro nastavení domovské obrazovky můžete vybírat mezi dvěma typy obrazovky: obrazovkami funkcí a obrazovkami zástupců. Když je aktivována obrazovka Funkce, rychlým přetažením doleva nebo doprava anebo stisknutím tlačítka ◀ nebo ▶ aktivujete jednu z dalších obrazovek Funkce.

Je-li přístroj nečinný, domovská obrazovka zobrazuje stav přístroje. Tato obrazovka se rovněž nazývá obrazovkou režimu Připraven. Je-li zobrazena, znamená to, že přístroj je připraven přijmout příkaz.

Když je povoleno ověřování Active Directory nebo LDAP, ovládací panel přístroje se uzamkne.

Dostupné možnosti se liší podle modelu.

Obrazovky Funkce

Obrazovky Funkce poskytují přístup k funkcím, jako jsou fax, kopírování a skenování.



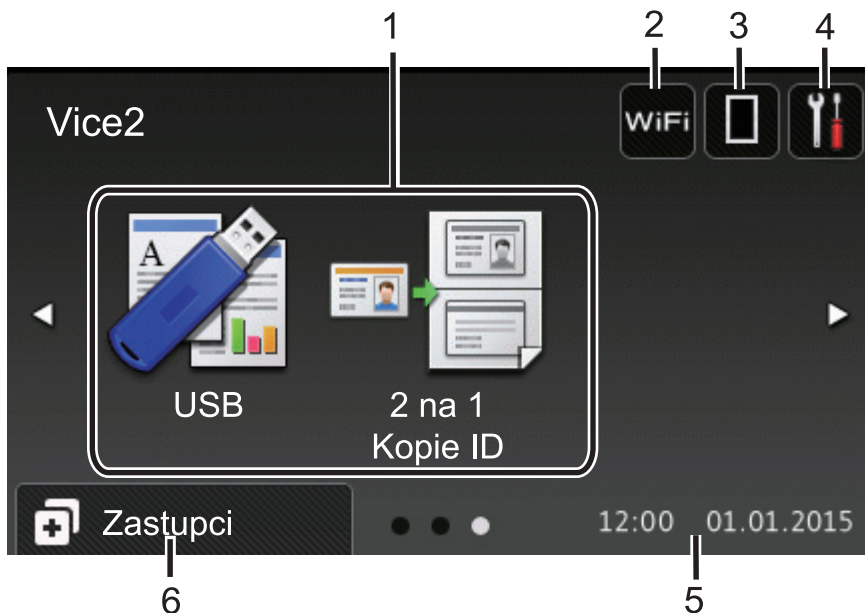

Obrazovky Zástupce





Pro často používané činnosti, jako je odesílání faxů, kopírování, skenování a používání funkce Web Connect, lze vytvořit Zástupce.

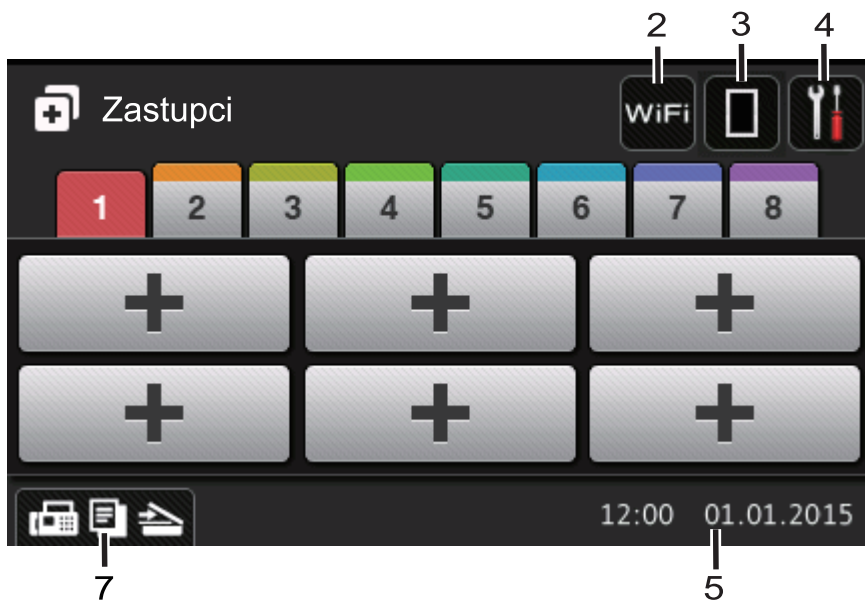

K dispozici je osm karet zástupců až se šesti zástupci na každé kartě. K dispozici je celkem 48 pozic pro zástupce.



1. Režimy

-  [Fax]
Stisknutím vyvoláte přístup do režimu faxu.
-  [Kopíř]
Stisknutím vyvoláte přístup do režimu kopírování.
-  [Skenování]
Stisknutím vyvoláte přístup do režimu skenování.
-  [Zabezpečený tisk]
Stiskněte k vyvolání možnosti [Zabezpečený tisk].

-  [Web]

Stiskněte pro připojení přístroje Brother k internetovým službám. Více podrobných informací >> *Příručka připojení k webu* Pro stažení příručky navštivte sekci vašeho modelu **Příručky** na stránkách Brother Solutions Center na adrese support.brother.com.

-  [Ap1.]

Stiskněte pro připojení přístroje Brother ke službě Brother Apps. Více podrobných informací >> *Příručka připojení k webu* Pro stažení příručky navštivte sekci vašeho modelu **Příručky** na stránkách Brother Solutions Center na adrese support.brother.com.

-  [USB]

Stiskem přejdete do nabídek Přímý tisk a Skenování na USB.

-  [2 na 1 Kopie ID]

Stisknutím získáte přístup k volbě 2 na 1, ID kopie.

2. nebo (Stav bezdrátového připojení)

Stisknutím můžete konfigurovat nastavení bezdrátového připojení.

Používáte-li bezdrátové připojení, čtyřúrovňový indikátor na displeji zobrazuje aktuální sílu bezdrátového signálu.



3. (Toner)

Zobrazení zbývající životnosti toneru. Stisknutím vstoupíte do nabídky [Toner].

4. (Nastavení)

Stisknutím vstoupíte do nabídky [Nastavení].

Je-li zapnutý Zámek nastavení, na LCD se zobrazí ikona zámku . Chcete-li změnit nastavení, musíte přístroj odemknout.

5. Datum a čas

Zobrazí datum a čas nastavené na přístroji.

6. [Zastupci]

Stisknutím vstoupíte do obrazovky [Zastupci].

7. (Obrazovky Funkce)

Stisknutím vyvoláte obrazovku funkcí.

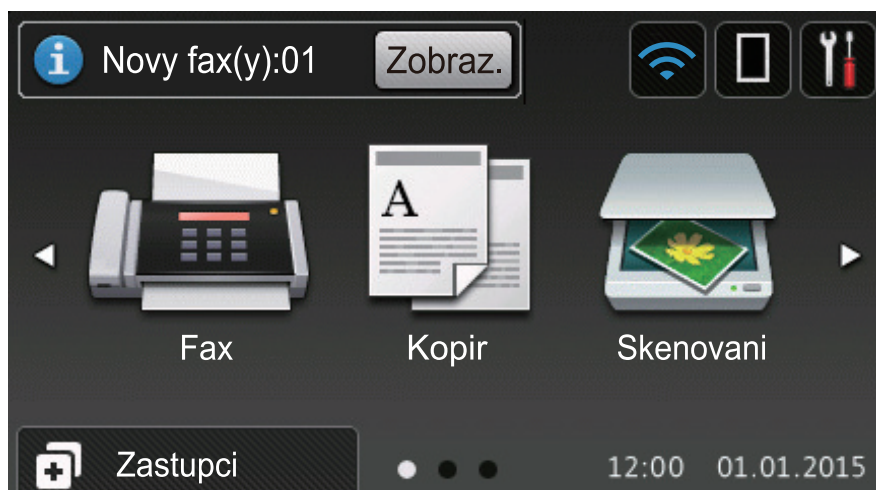

Nový fax

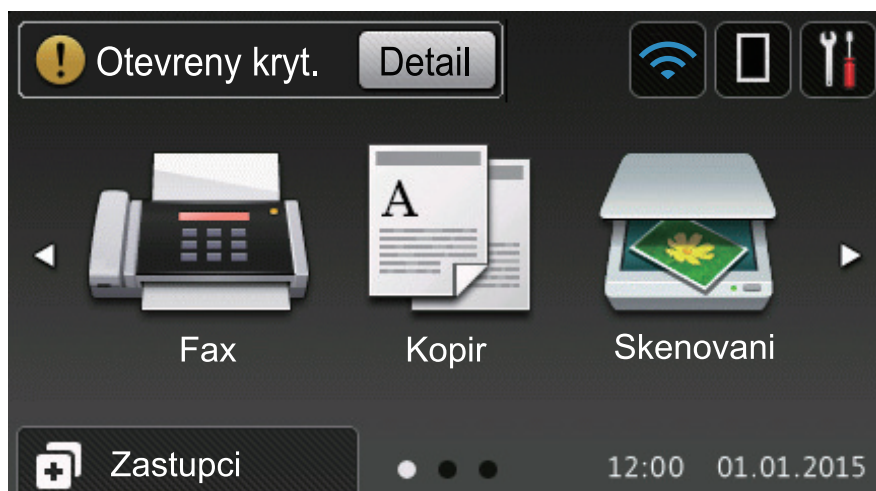

Je-li [Náhled faxu] nastaveno na [Zap.], v horní části obrazovky se objeví počet nových faxů přijatých do paměti.

Varovná ikona



Varovná ikona  se objeví, když dojde k chybě nebo se objeví zpráva údržby. Stisknutím tlačítka  zprávu zobrazíte a stisknutím  se vrátíte do režimu Připraven.

POZNÁMKA

Tento produkt využívá písmo společnosti ARPHIC TECHNOLOGY CO., LTD.

Související informace

- [Návod pro přístroj Brother](#)

Jak procházet dotykovým LCD displejem

LCD displej ovládejte dotyky prstů. Chcete-li si zobrazit a přistupovat ke všem možnostem, procházejte jimi přetažením doleva, doprava, nahoru či dolů nebo stisknutím ◀▶ nebo ▲▼ na LCD displeji.

Následující postup vysvětluje, jak změnit nastavení přístroje. V následujícím příkladu je nastavení podsvícení LCD displeje změněno z hodnoty [Svetly] na [Stred].

DŮLEŽITÉ

NETLAČTE na displej LCD ostrými předměty, jako například propisovací tužkou nebo dotykovým perem. Mohly by přístroj poškodit.

POZNÁMKA

NEDOTÝKEJTE se LCD displeje okamžitě po připojení napájecího kabelu nebo zapnutí přístroje. V opačném případě můžete způsobit chybu.

1. Stiskněte tlačítko  [Nastaveni].
2. Stiskněte tlačítko [Vsechna nastav].
3. Rychlým přetažením nahoru nebo dolů nebo stisknutím tlačítka ▲ nebo ▼ zobrazte volbu [Zaklad.nastav.] a poté stiskněte [Zaklad.nastav.].

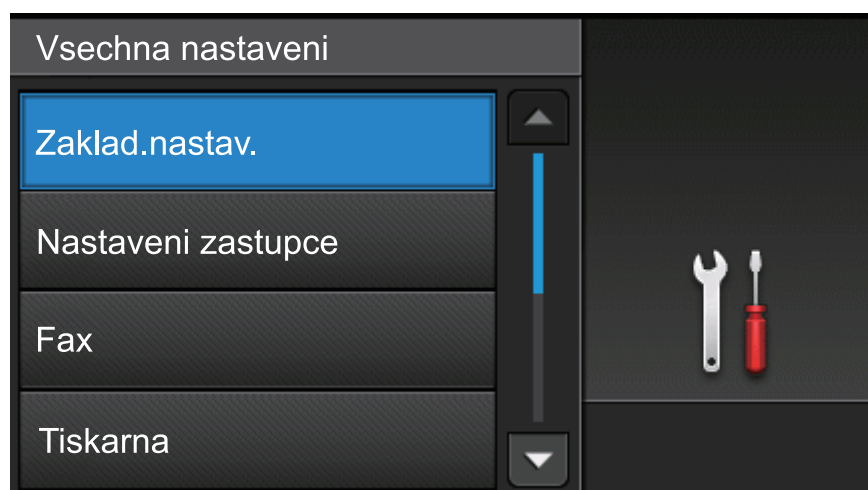

4. Rychlým přetažením nahoru nebo dolů nebo stisknutím tlačítka ▲ nebo ▼ zobrazte volbu [Nastaveni LCD] a poté stiskněte [Nastaveni LCD].

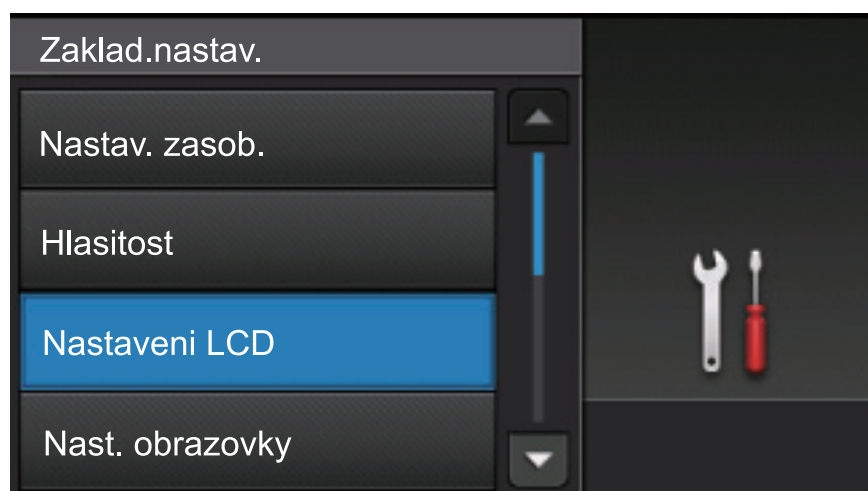

5. Stiskněte tlačítko [Podsviceni].

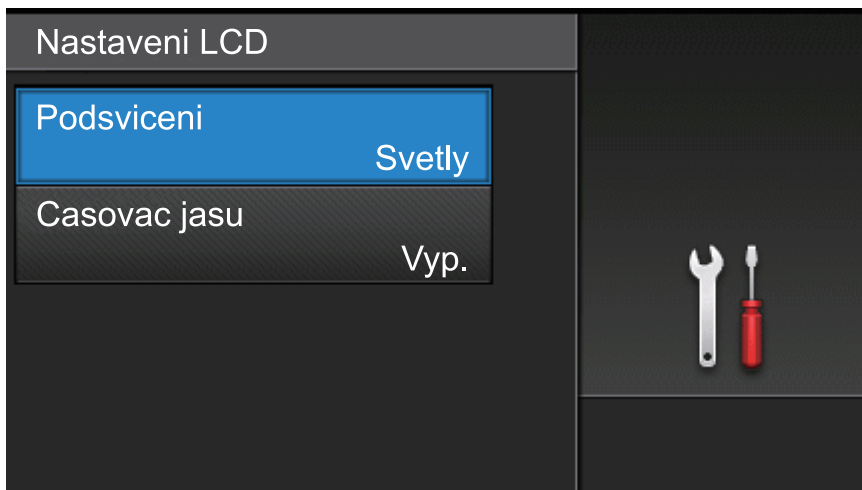

6. Stiskněte tlačítko [Stred].

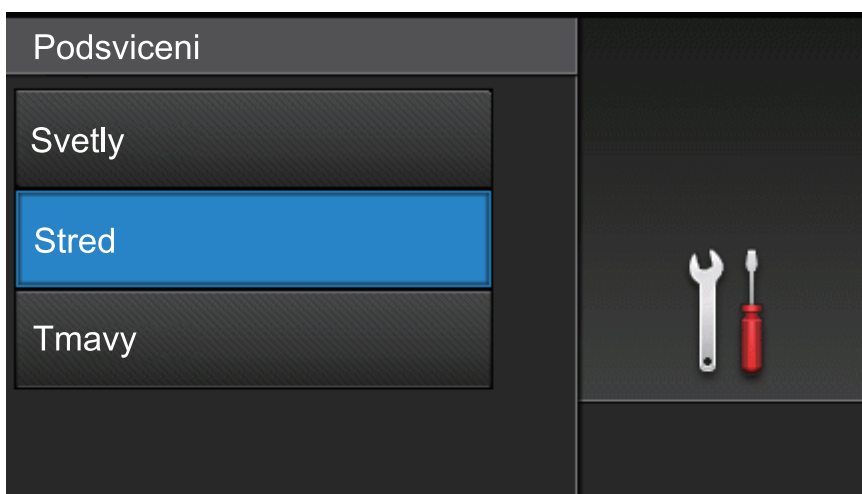

7. Stiskněte tlačítko .

Související informace

- [Návod pro přístroj Brother](#)

Přehled obrazovky nastavení

Stisknutím  zobrazíte aktuální stav přístroje na LCD displeji.

Nabídka Nastavení slouží k přístupu ke všem nastavení přístroje Brother.

Dostupné možnosti se liší podle modelu.



1. Toner

- Zobrazení zbývajících životnosti toneru.
- Stisknutím vstoupíte do nabídky [Toner].

2. Síť (Pro modely s funkcí drátové sítě)

- Stisknutím nastavíte připojení k síti.
- Pokud používáte bezdrátové připojení, aktuální sílu bezdrátového signálu zobrazuje čtyřúrovňový indikátor na obrazovce.

3. Datum a čas

Zobrazí datum a čas nastavené na přístroji.

Stisknutím vstoupíte do nabídky [Datum a čas].

4. Nastavení obrazovky

Stisknutím vstoupíte do nabídky [Nast. obrazovky].

5. Vsechna nastav

Stisknutím vyvoláte nabídku všech nastavení přístroje.

6. Nastav. zasob.

Stiskněte ke změně nastavení velikosti papíru a typu papíru.

7. Wi-Fi Direct (Pro modely s funkcí bezdrátové sítě)

Stisknutím nastavíte připojení k síti Wi-Fi Direct.

Náhled faxu (Pro modely MFC bez funkce bezdrátové sítě)

- Zobrazení stavu náhledu faxu.
- Stiskem přejděte k nastavení náhledu faxu.

Hlasitost signálu (Pro modely MFC bez funkce bezdrátové sítě)

Stisknutím vstoupíte do sekce nastavování hlasitosti signálu.





Související informace

- [Návod pro přístroj Brother](#)
-

Nastavení domovské obrazovky

Domovskou obrazovku nastavte buď na [Zakladni funkce], [Vice1], [Vice2], [Zastupci 1], [Zastupci 2], [Zastupci 3], [Zastupci 4], [Zastupci 5], [Zastupci 6], [Zastupci 7] nebo na [Zastupci 8].

Když je zařízení v režimu nečinnosti nebo jste stiskli tlačítko , dotykový displej se vrátí na obrazovku, kterou jste nastavili.

1. Stiskněte tlačítko  [Nastaveni] > [Nast. obrazovky] > [Domovska obrazovka].
2. Rychlým přetažením nahoru nebo dolů anebo stiskem tlačítka ▲ nebo ▼ zobrazte nastavení obrazovky a potom stiskněte nastavení, které chcete změnit.
3. Stiskněte tlačítko .

Zařízení přejde na vaši domovskou obrazovku.



Související informace

- [Návod pro přístroj Brother](#)

Přístup k pomocným programům Brother Utilities (Windows)

Aplikace **Brother Utilities** je spouštěčem aplikací, který nabízí pohodlný přístup ke všem aplikacím Brother instalovaným na vašem počítači.

1. Postupujte jedním z následujících způsobů:

- (Windows XP, Windows Vista, Windows 7, Windows Server 2003, Windows Server 2008 a Windows Server 2008 R2)

Klikněte na  (**Start**) > **Všechny programy** > **Brother** > **Brother Utilities**.

- (Windows 8 a Windows Server 2012)

Klepněte či klikněte na položku  (**Brother Utilities**) na obrazovce **Start** nebo na pracovní ploše.

- (Windows 8.1 a Windows Server 2012 R2)

Přesuňte myš do levého spodního rohu obrazovky **Start** a klikněte na  (pokud používáte zařízení s dotykovým ovládáním, přetáhněte prstem od spodního okraje obrazovky **Start** nahoru, čímž vyvoláte obrazovku **Aplikace**).

Když se zobrazí okno **Aplikace**, klepněte nebo klikněte na  (**Brother Utilities**).

2. Vyberte přístroj (kde XXXX je název vašeho modelu).

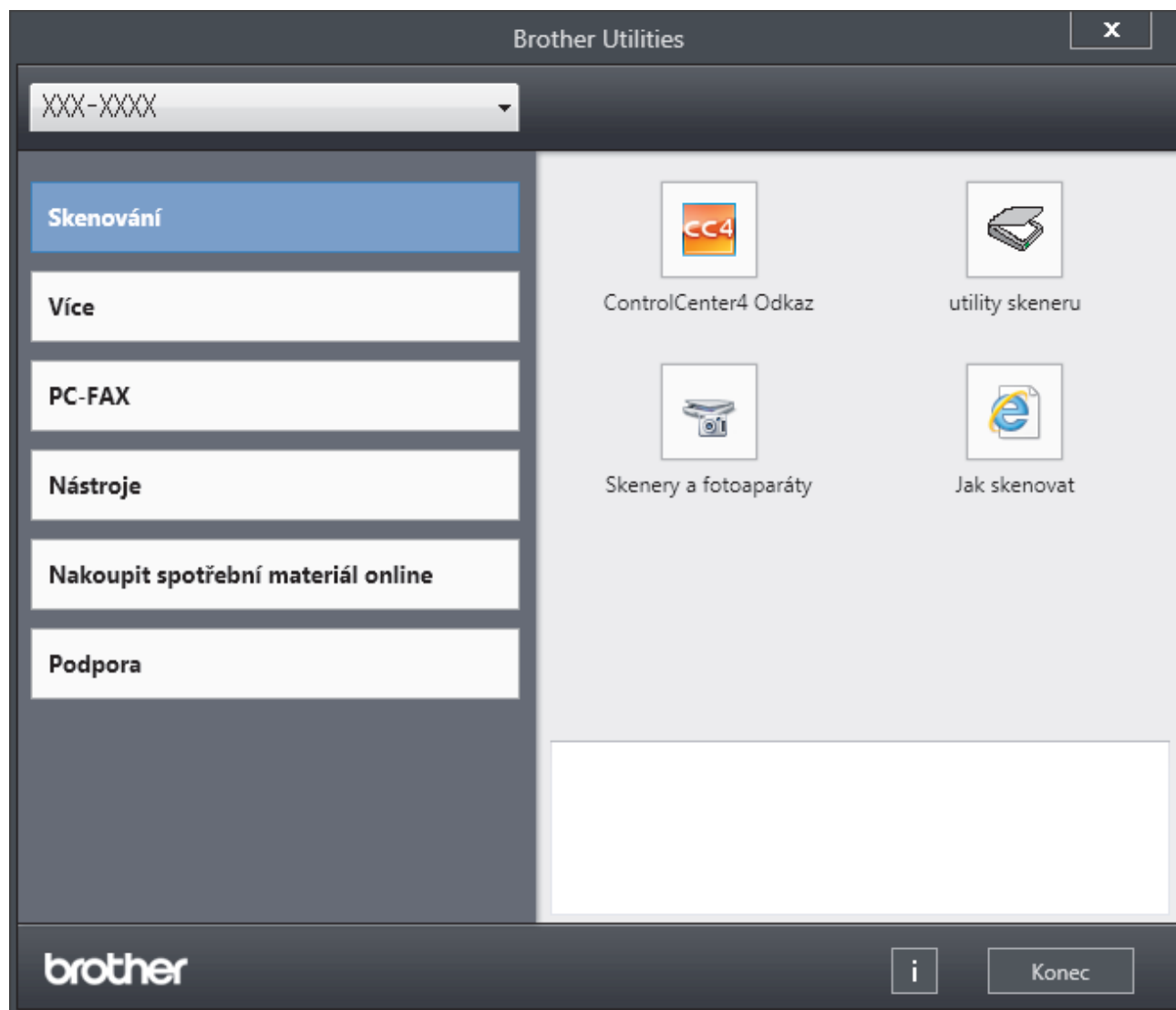

3. Vyberte operaci, kterou chcete použít.



Související informace

- [Návod pro přístroj Brother](#)
 - [Odinstalace programů a ovladačů Brother \(Windows\)](#)
-

Odinstalace programů a ovladačů Brother (Windows)

1. Postupujte jedním z následujících způsobů:

- (Windows XP, Windows Vista, Windows 7, Windows Server 2003, Windows Server 2008 a Windows Server 2008 R2)

Klepněte na tlačítko  (**Start**) > **Všechny programy** > **Brother** > **Brother Utilities**.

- (Windows 8 a Windows Server 2012)

Klepněte na  (**Brother Utilities**) na obrazovce **Start** nebo na pracovní ploše.

- (Windows 8.1 a Windows Server 2012 R2)

Přesuňte myš do levého spodního rohu obrazovky **Start** a klepněte na  (pokud používáte zařízení s dotykovým ovládáním, přetáhněte prstem od spodního okraje obrazovky **Start** nahoru, čímž vyvoláte obrazovku **Aplikace**).

Jakmile se zobrazí okno **Aplikace**, klepněte na  (**Brother Utilities**).

2. Klikněte na rozevírací seznam a poté vyberte název vašeho modelu (pokud ještě není zvolen). Klepněte na **Nástroje** na levé straně panelu a potom klepněte na **Odinstalace**.

Podle pokynů uvedených v dialogovém okně odinstalujte programy a ovladače.

Související informace

- [Přístup k pomocným programům Brother Utilities \(Windows\)](#)

Manipulace s papírem

- Vkládání papíru
- Nastavení papíru
- Doporučená tisková média
- Vkládání dokumentů
- Neskenovatelné a nepotisknutelné oblasti
- Používání speciálního papíru

Vkládání papíru

- Vkládání papíru a tisk pomocí zásobníku na papír
- Vložení a tisk pomocí deskového podavače (DP)

Vkládání papíru a tisk pomocí zásobníku na papír

- Vkládání standardního papíru, hlavičky dopisu, barevného papíru, tenkého papíru a recyklovaného papíru pomocí zásobníku papíru
- Založení silného papíru do zásobníku na papír
- Problémy s tiskem
- Chybová hlášení a zprávy o údržbě

Vkládání standardního papíru, hlavičky dopisu, barevného papíru, tenkého papíru a recyklovaného papíru pomocí zásobníku papíru

- Je-li nastavení kontroly velikosti papíru nastaveno na Zapnuto a zásobník papíru vytáhnete z přístroje, na LCD displeji se zobrazí zpráva s dotazem, zda chcete změnit nastavení typu a velikosti papíru. V případě potřeby změňte podle pokynů na LCD displeji nastavení velikosti a typu papíru.
- Vložíte-li do zásobníku odlišnou velikost a typ papíru, v přístroji nebo na počítači musíte také změnit nastavení velikosti a typu papíru.

1. Úplně vysuňte zásobník papíru z přístroje.

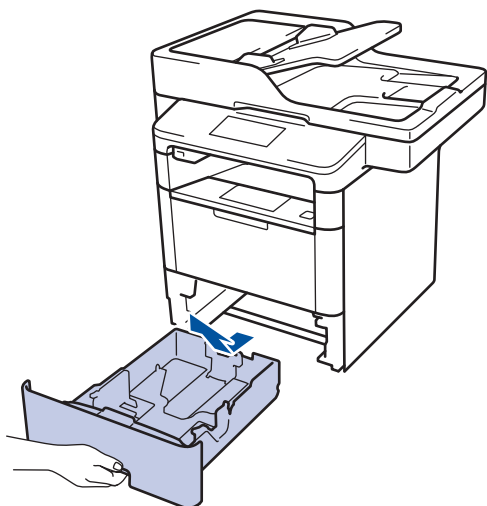

2. Stiskněte a posuňte vodítka papíru podle jeho šířky.
Zatlačte na zelenou páčku k uvolnění vodítek papíru a posuňte je.

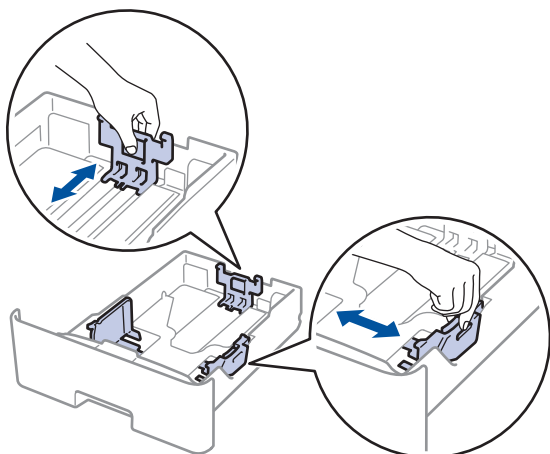

3. Stoh stránek dobře provětrejte.
4. Vložte papír do zásobníku papíru povrchem k tištění *dolu*.

Používáte-li papír typu tisková hlavička nebo předtisk, vložte papír ve správném natočení, jak je to vidět na obrázku.

Natočení papíru pro typy papíru tisková hlavička a předtisk

Pro jednostranný tisk

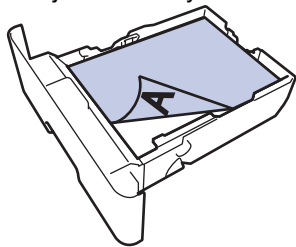

- lícem dolů
- horním okrajem ke předku zásobníku papíru

Pro automatický oboustranný tisk (vazba na délku)

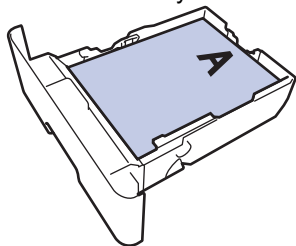

- lícem nahoru
- dolním okrajem ke předku zásobníku papíru



- Do zásobníku papíru **NEVKLÁDEJTE** současně různé velikosti a typy papíru. To může vést k uvíznutí papíru nebo chybnému podávání.
- Pokud k oboustrannému tisku použijete papír dopisová hlavička nebo předtisk, změňte nastavení přístroje pomocí následujícího postupu:

- Stiskněte  [Nastavení] > [Vsechna nastav] > [Tiskarna] > [Oboustranný tisk] > [Jeden obrazek] > [2str. podávání].

5. Ujistěte se, že papír nepřevyšuje značku maximálního množství papíru (▼▼▼).

Přeplnění zásobníku papíru může způsobit uvíznutí papíru.

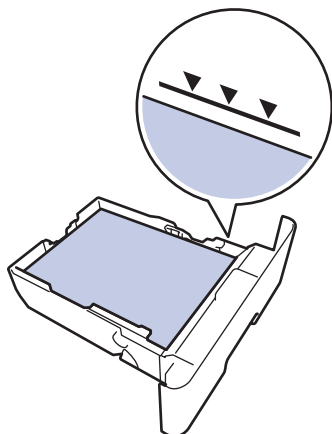

6. Pomalu zasuňte zásobník papíru úplně do přístroje.

7. Zvedněte rozkládací podpěru, aby papír nemohl sklouznout ze zásobníku pro výstup tisku.

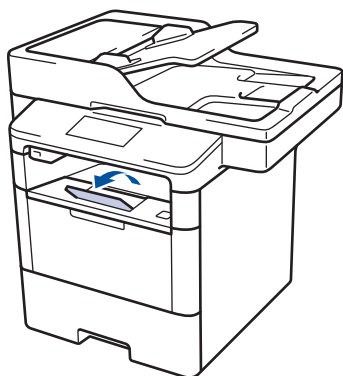

Související informace

- [Vkládání papíru a tisk pomocí zásobníku na papír](#)

Založení silného papíru do zásobníku na papír

- Je-li nastavení kontroly velikosti papíru nastaveno na Zapnuto a zásobník papíru vytáhnete z přístroje, na LCD displeji se zobrazí zpráva s dotazem, zda chcete změnit nastavení typu a velikosti papíru. V případě potřeby změňte podle pokynů na LCD displeji nastavení velikosti a typu papíru.
- Vložíte-li do zásobníku odlišnou velikost a typ papíru, v přístroji nebo na počítači musíte také změnit nastavení velikosti a typu papíru.

1. Úplně vysuňte zásobník papíru z přístroje.

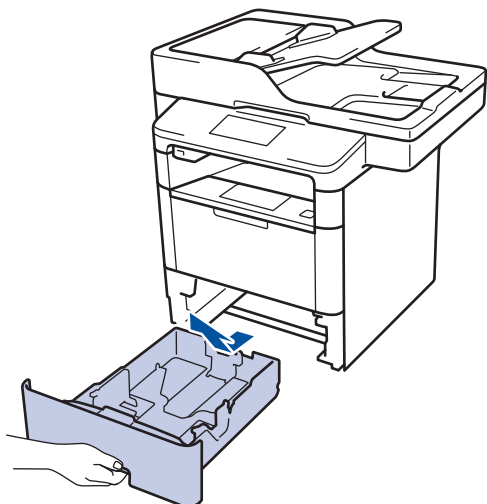

2. Stiskněte a posuňte vodítka papíru podle jeho šířky.
Zatlačte na zelenou páčku k uvolnění vodítek papíru a posuňte je.

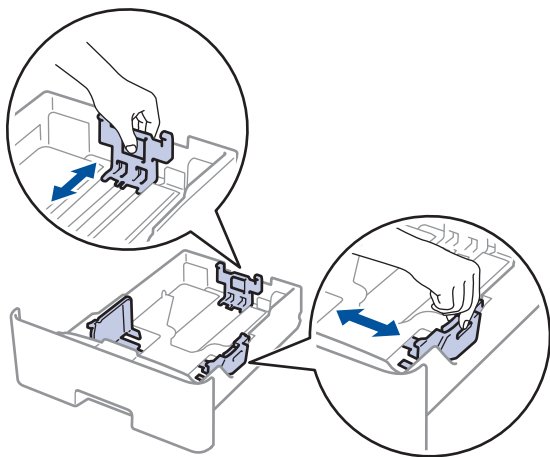

3. Stoh stránek dobře provětrejte.
4. Vložte papír do zásobníku papíru povrchem k tištění *dolu*.



Do zásobníku papíru **NEVKLÁDEJTE** současně různé velikosti a typy papíru. To může vést k uvíznutí papíru nebo chybnému podávání.

-
5. Ujistěte se, že papír nepřevyšuje značku maximálního množství papíru (▼▼▼).
Přeplnění zásobníku papíru může způsobit uvíznutí papíru.

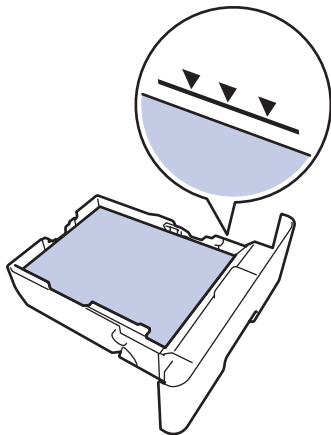

6. Pomalu zasuňte zásobník papíru úplně do přístroje.
7. Otevřete zadní kryt přístroje (zásobník pro výstup lícem nahoru).

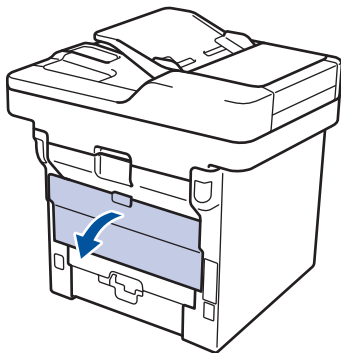

8. Otevřete zarážku papíru (K dispozici pouze pro některé modely).

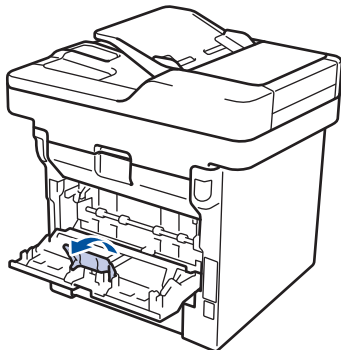

9. Odešlete tiskovou úlohu přístroji.



Před odesláním tiskové úlohy z vašeho počítače pozměňte předvolby tisku v dialogovém okně Tisk.

10. Zavřete zarážku papíru (K dispozici pouze pro některé modely).
11. Zavřete zadní kryt (zásobník pro výstup papíru lícem nahoru), dokud nezaklapne v zavřené poloze.



Související informace

- [Vkládání papíru a tisk pomocí zásobníku na papír](#)
-

Vložení a tisk pomocí deskového podavače (DP)

Do deskového pořadače můžete vkládat obálky, hlavičkový papír, barevný papír, silný papír, silnější papír, recyklovaný papír, kancelářský papír, štítky nebo až 50 listů běžného papíru.

- [Vkládání papíru do deskového podavače \(DP\)](#)
- [Založení a potisk silného papíru a štítků pomocí deskového podavače](#)
- [Založení a potisk obálek s využitím deskového podavače](#)
- [Problémy s tiskem](#)
- [Chybová hlášení a zprávy o údržbě](#)

Vkládání papíru do deskového podavače (DP)

Vložíte-li do zásobníku odlišnou velikost a typ papíru, v přístroji nebo na počítači musíte také změnit nastavení velikosti a typu papíru.

1. Zvedněte rozkládací opěrku, aby papír nemohl sklouznout ze zásobníku pro výstup lícem směrem dolů.

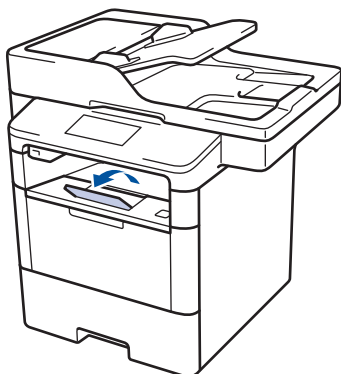

2. Otevřete deskový podavač a opatrně ho sklopte.

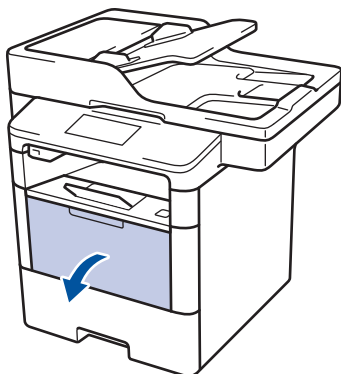

3. Vytáhněte podpěru deskového podavače (1) a rozložte opěrku (2).

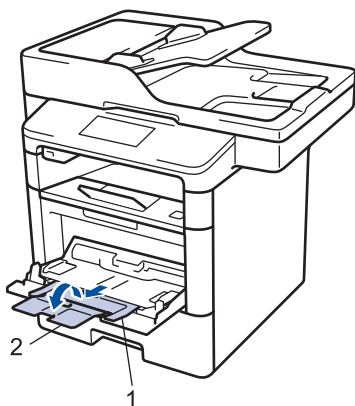

4. Posuňte vodítka papíru v deskovém podavači na šířku papíru, který používáte. Nachází-li se u vodítka papíru na pravé straně páčka, stiskněte ji a posuňte vodítko papíru.



5. Do deskového podavače vložte papír tak, aby strana s tiskem *směřovala nahoru*. Používáte-li hlavičkový nebo předtištěný papír, vkládejte jej ve správné orientaci, jak ukazují obrázky.

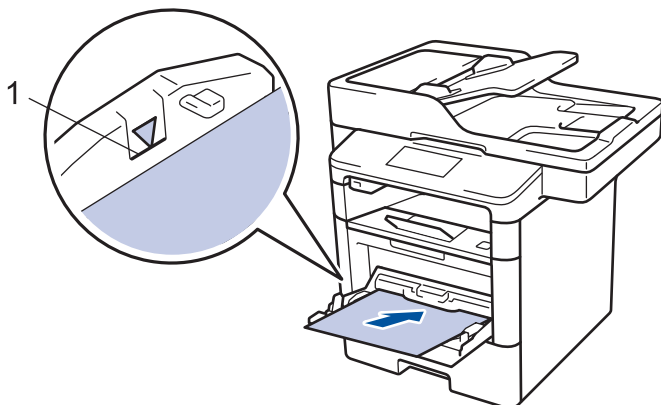

Ujistěte se, že papír nepřevyšuje značku maximálního množství papíru (1).

Orientace hlavičkového nebo předtištěného papíru

Pro jednostranný tisk

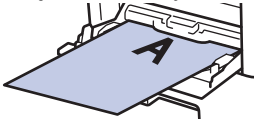

- tiskovou stranou nahoru
- nejprve horní okraj

Pro automatický oboustranný tisk (vazba na délku)

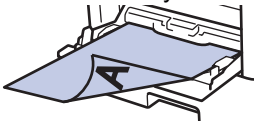

- tiskovou stranou dolů
- nejprve dolní okraj



Pokud k oboustrannému tisku použijete papír dopisová hlavička nebo předtisk, změňte nastavení přístroje pomocí následujícího postupu:

- Stiskněte  [Nastavení] > [Vsechna nastav] > [Tiskarna] > [Oboustranný tisk] > [Jeden obrazek] > [2str. podávání].



Související informace

- [Vložení a tisk pomocí deskového podavače \(DP\)](#)

Založení a potisk silného papíru a štítků pomocí deskového podavače

Když sklopíte zadní kryt (zásobník pro výstup lícem nahoru) dolů, přístroj bude mít rovnou dráhu pohybu papíru z deskového podavače skrze zadní stranu přístroje. Tento způsob zavádění a výstupu papíru použijte, když chcete tisknout na silný papír nebo štítky.

Vložíte-li do zásobníku odlišnou velikost a typ papíru, v přístroji nebo na počítači musíte také změnit nastavení velikosti a typu papíru.

1. Otevřete zadní kryt přístroje (zásobník pro výstup lícem nahoru).

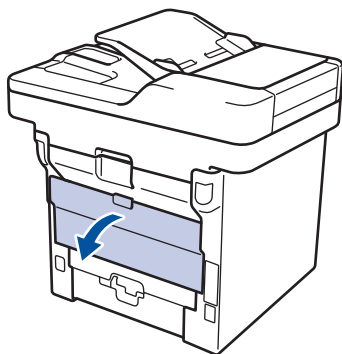

2. Otevřete zádržku papíru (K dispozici pouze pro některé modely).

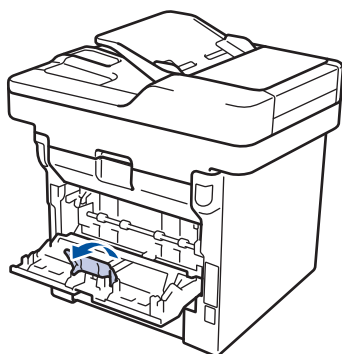

3. Na přední straně přístroje otevřete deskový podavač a jemně jej stáhněte dolů.

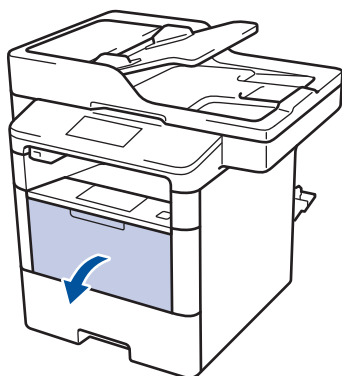

4. Vytáhněte podpěru deskového podavače (1) a rozložte opěrku (2).

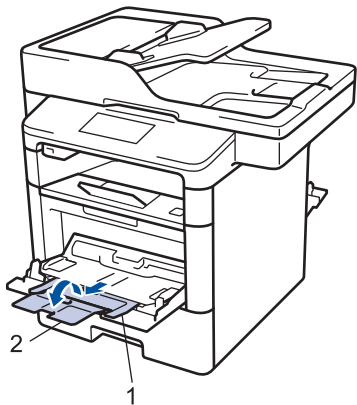

5. Posuňte vodítka papíru v deskovém podavači na šířku papíru, který používáte. Nachází-li se u vodítka papíru na pravé straně páčka, stiskněte ji a posuňte vodítko papíru.

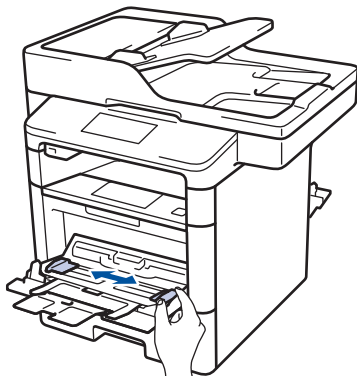

6. Vložte papír či štítky do deskového podavače.

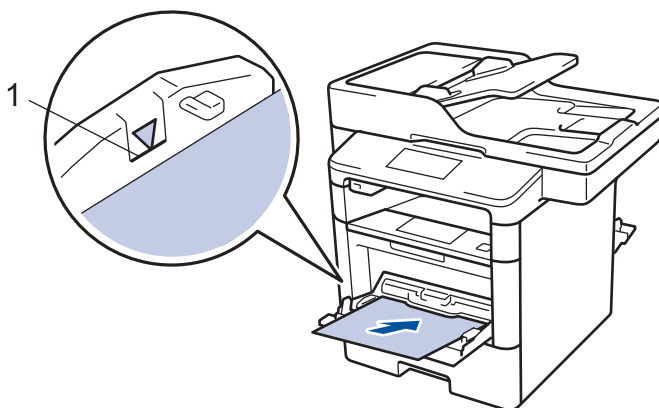

- Ujistěte se, že papír nepřevyšuje značku maximálního množství papíru (1).
- Do deskového podavače vložte papír tiskovou stranou nahoru.

7. Odešlete tiskovou úlohu přístroji.



Na obrazovce Tisk změňte přednastavení tisku dříve, než přístroji zašlete tiskovou úlohu z počítače.

8. Zavřete záračku papíru (K dispozici pouze pro některé modely).
9. Zavřete zadní kryt (zásobníku pro výstup papíru lícem nahoru), dokud nezaklapne v zavřené poloze.



Související informace

- [Vložení a tisk pomocí deskového podavače \(DP\)](#)

Založení a potisk obálek s využitím deskového podavače

Do deskového podavače lze vložit až deset obálek.

Před vkládáním stlačte rohy a boky obálek tak, aby ležely co nejvíce naplocho.

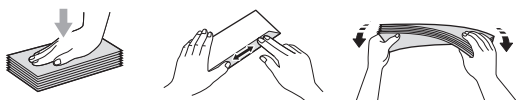

Vložíte-li do zásobníku odlišnou velikost a typ papíru, v přístroji nebo na počítači musíte také změnit nastavení velikosti a typu papíru.

1. Otevřete zadní kryt přístroje (zásobník pro výstup lícem nahoru).

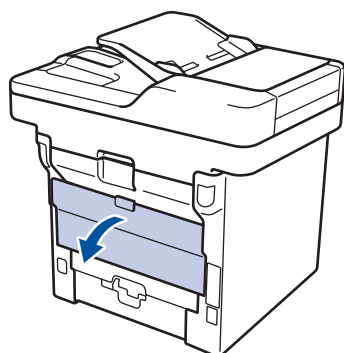

2. Otevřete záložku papíru (K dispozici pouze pro některé modely).

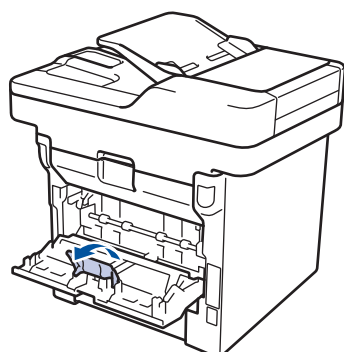

3. Na přední straně přístroje otevřete deskový podavač a jemně jej stáhněte dolů.

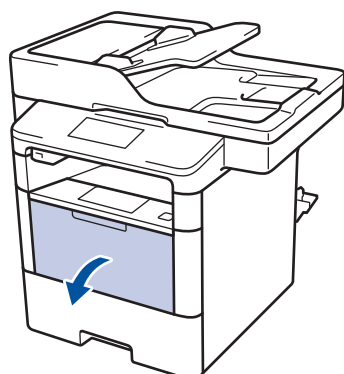

4. Vytáhněte podpěru deskového podavače (1) a rozložte opěrku (2).

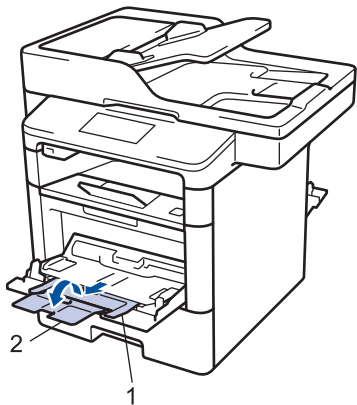

5. Posuňte vodítka papíru v deskovém podavači na šířku obálek, které používáte. Nachází-li se u vodítka papíru na pravé straně páčka, stiskněte ji a posuňte vodítko papíru.

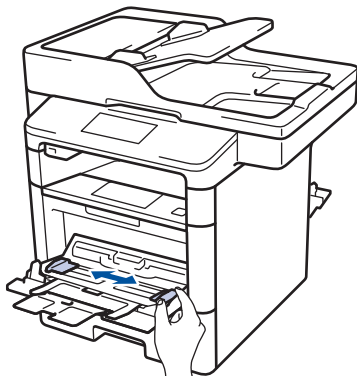

6. Vložte obálky do deskového podavače.

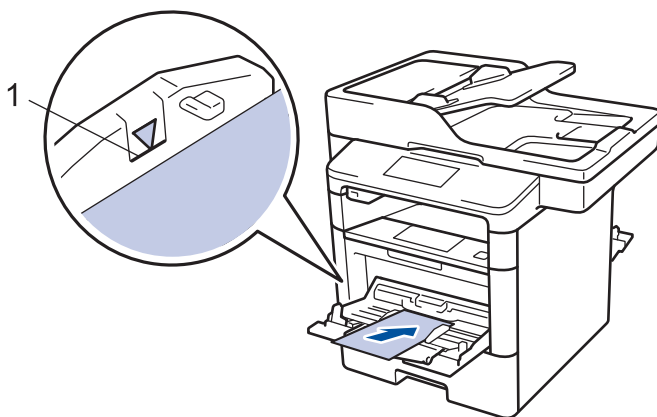

Do deskového podavače vložte až 10 obálek potiskovanou stranou nahoru. Ujistěte se, že obálky nepřevyšují značku maximálního množství papíru (1). Vložení více než 10 obálek může způsobit uvíznutí papíru.

7. Odešlete tiskovou úlohu přístroji.

Před odesláním tiskové úlohy z vašeho počítače pozměňte předvolby tisku v dialogovém okně Tisk.

Nastavení	Možnosti pro tisk obálek
Rozměr papíru	Com-10 DL C5 Monarch
Typ papíru	Obálky Tlusté obálky

Tenké obálky

8. Zavřete zarážku papíru(K dispozici pouze pro některé modely).
9. Zavřete zadní kryt (zásobníku pro výstup papíru lícem nahoru), dokud nezaklapne v zavřené poloze.

**Související informace**



- [Vložení a tisk pomocí deskového podavače \(DP\)](#)
-

Nastavení papíru

- Změna velikosti a typu papíru
- Výběr zásobníku používaného k tisku
- Změna nastavení kontroly velikosti papíru

Změna velikosti a typu papíru

Jestliže do zásobníku vložíte papír jiné velikosti a typu, budete muset současně na LCD displeji změnit nastavení velikosti a typu papíru.

1. Stiskněte tlačítko  [Nastavení] > [Vsechna nastav] > [Zaklad.nastav.] > [Nastav. zasob.] > [Typ papíru].
2. Rychlým přetažením nahoru nebo dolů anebo stisknutím ▲ či ▼ zobrazte volby zásobníku papíru a potom požadovanou volbu stiskněte.
3. Rychlým přetažením nahoru nebo dolů anebo stiskem tlačítka ▲ nebo ▼ zobrazte volby typu papíru a potom požadovanou volbu stiskněte.
4. Stiskněte tlačítko .
5. Rychlým přetažením nahoru nebo dolů nebo stisknutím tlačítka ▲ nebo ▼ zobrazte volbu [Format papíru] a poté stiskněte [Format papíru].
6. Rychlým přetažením nahoru nebo dolů anebo stisknutím ▲ či ▼ zobrazte volby zásobníku papíru a potom požadovanou volbu stiskněte.
7. Rychlým přetažením nahoru nebo dolů anebo stisknutím ▲ nebo ▼ zobrazte volby velikosti papíru a potom požadovanou volbu stiskněte.
8. Stiskněte tlačítko .



Související informace



- [Nastavení papíru](#)

Výběr zásobníku používaného k tisku

Změňte výchozí zásobník, který bude přístroj využívat k tisku kopií, obdržených faxů a tiskových úloh z počítače.



Některé disky DVD tuto možnost nepodporují.

1. Stiskněte tlačítko  [Nastavení] > [Vsechna nastav.] > [Zaklad.nastav.] > [Nastav. zasob.].
2. Rychlým přetažením nahoru nebo dolů anebo stiskem tlačítka ▲ či ▼ zobrazte volbu [Pouz.zasob.: Kopir.], [Pouzity zasob.: Fax], nebo [Pouz.zas.: Tisk] a potom stiskněte požadovanou volbu.
3. Rychlým přetažením nahoru nebo dolů anebo stiskem tlačítka ▲ nebo ▼ zobrazte požadovanou volbu a potom ji stiskněte. Pokud například vyberete možnost [DP>Z1], bude přístroj odebírat papír z deskového podavače, dokud jej nevyprázdní, a poté přejde na zásobník 1.
4. Stiskněte tlačítko .



- Když vytváříte kopii pomoci ADF a nastavíte prioritu pro více zásobníků, přístroj vyhledá zásobník s nejvhodnější velikostí papíru a podá papír z tohoto zásobníku.
- Pokud při vytváření kopie používáte sklo skeneru, dokument se zkopíruje na papír ze zásobníku s vyšší prioritou, a to i v případě, že je v jiném zásobníku papíru vhodnější papír.
- (modely MFC) Pro tisk faxů používejte následující velikosti papíru: Letter, A4, Legal, Folio, Mexico Legal nebo India Legal. Není-li v žádném ze zásobníků vhodná velikost papíru, uloží přístroj obdržené faxy a na dotykové obrazovce se objeví [Neshoda velikosti].
- (modely MFC) Pokud v zásobníku dojde papír a přijaté faxy jsou v paměti zařízení, na dotykovém displeji se zobrazí [Neni papir]. Vložte papír do prázdného zásobníku.





Související informace

- [Nastavení papíru](#)

Změna nastavení kontroly velikosti papíru

Když zapnete v přístroji nastavení kontroly velikosti, při odstranění zásobníku na papír nebo vložení papíru pomocí deskového podavače přístroj zobrazí hlášení s dotazem, zda jste změnili velikost a typ papíru.

Výchozí nastavení je zapnuto.

1. Stiskněte tlačítko  [Nastavení] > [Vsechna nastav] > [Zaklad.nastav.] > [Nastav. zasob.] > [Zkontr.vel.].
2. Stiskněte tlačítko [Zap.] nebo [Vyp.].
3. Stiskněte tlačítko .



Související informace

- [Nastavení papíru](#)

Doporučená tisková média

V zájmu zajištění nejlepší kvality tisku doporučujeme použít papír uvedený v tabulce.

Typ papíru	Položka
Standardní papír	Xerox Premier TCF 80 g/m ²
	Xerox Business 80 g/m ²
Recyklovaný papír	Steinbeis Evolution White 80 g/m ²
Štítky	Štítek Avery laser L7163
Obálky	Antalis řady River (DL)



Související informace

- [Manipulace s papírem](#)

Vkládání dokumentů

Odesílat fax, kopírovat a skenovat můžete z ADF (automatického podavače dokumentu) a ze skla skeneru.

- [Vkládání dokumentů do automatického podavače dokumentů ADF](#)
- [Vložení dokumentu na sklo skeneru](#)

Vkládání dokumentů do automatického podavače dokumentů ADF

Pomocí ADF můžete kopírovat nebo naskenovat více stránek dokumentů standardní velikosti.

- ADF pojme několik stránek a každý list podává samostatně:
 - (DCP-L5500DN)
až 40 stran
 - (MFC-L5700DN/MFC-L5750DW)
až 50 stran
 - (DCP-L6600DW/MFC-L6800DW/MFC-L6900DW)
až 80 stran
- Používejte standardní papír o hmotnosti 80 g/m².
- Ujistěte se, že dokumenty ošetřené korekční kapalinou nebo psané inkoustem jsou zcela zaschlé.

DŮLEŽITÉ

- NENECHÁVEJTE silné dokumenty na skle skeneru. Může dojít k uvíznutí v podavači ADF.
- NEPOUŽÍVEJTE papír, který je zohýbaný, zmačkaný, přeložený, potrhaný, sešitý, spojený svorkami, slepený nebo přelepený páskou.
- NEPOUŽÍVEJTE karton, noviny ani látky.
- NETAHEJTE během podávání za dokument, zabráníte tak poškození přístroje při používání ADF.

Podporované velikosti dokumentu

Délka:	147,3 až 355,6 mm
Šířka:	105 až 215,9 mm
Hmotnost:	64 až 90 g/m ²

1. Rozložte výstupní podpěru dokumentů ADF.

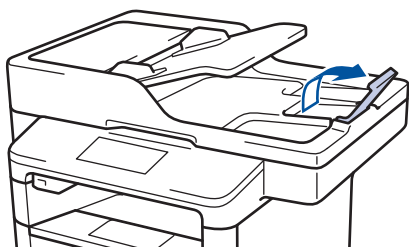

2. Stránky dobře provětrejte.
3. Urovnejte stránky dokumentu a vložte je *lícem nahoru a horním okrajem napřed* do automatického podavače ADF, jak je uvedeno na obrázku.

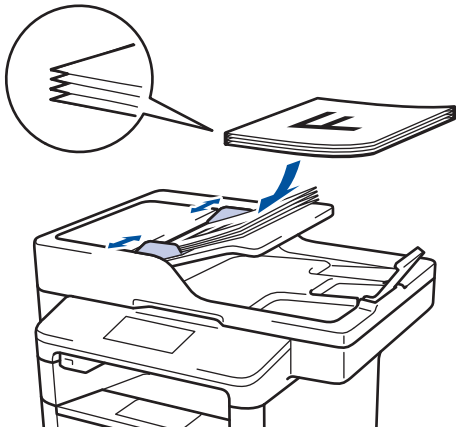

4. Posuňte vodítka papíru na šířku dokumentu.



Související informace

- [Vkládání dokumentů](#)

Vložení dokumentu na sklo skeneru

Sklo skeneru můžete použít k faxování, kopírování nebo skenování jednotlivých stránek.

Podporované velikosti dokumentu

Délka:	<ul style="list-style-type: none">(DCP-L5500DN/MFC-L5700DN/MFC-L5750DW) Až 300 mm(DCP-L6600DW/MFC-L6800DW/MFC-L6900DW) Až 355,6 mm
Šířka:	Až 215,9 mm
Hmotnost:	Až 2 kg



Aby bylo možné používat sklo skeneru, musí být podavač ADF prázdný.

1. Zvedněte kryt dokumentu.
2. Dokument položte na sklo skeneru *lícem dolů*.

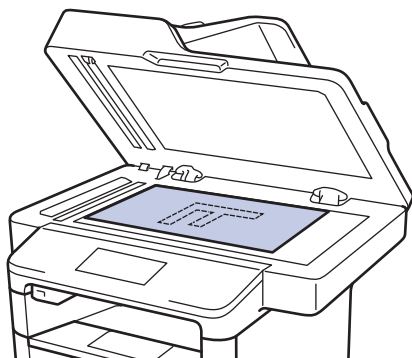

3. Roh stránky umístěte do horního levého rohu skla skeneru.

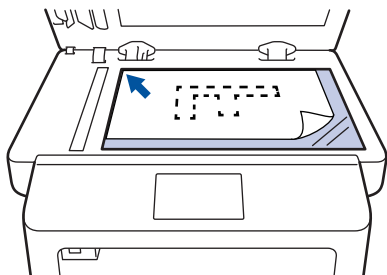

4. Zavřete kryt dokumentu.
Pokud je dokumentem kniha nebo pokud je dokument silný, jemně přitiskněte kryt dokumentu.



Související informace

- [Vkládání dokumentů](#)

Neskenovatelné a nepotisknutelné oblasti

Čísla v tabulce ukazují maximální neskenovatelné a nepotisknutelné oblasti od okrajů nejběžnějších velikostí papírů. Tyto rozměry se mohou lišit podle velikosti papíru nebo nastavení používané aplikace.

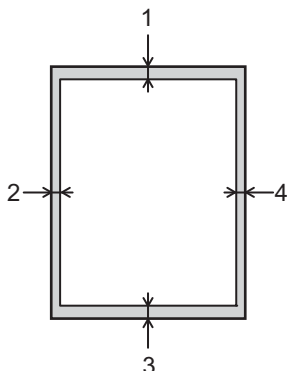

Nepokoušejte se skenovat, kopírovat ani tisknout do těchto oblastí; váš výstup z těchto oblastí nic nezobrazí.

Použití	Velikost dokumentu	Nahoře (1) Dole (3)	Vlevo (2) Vpravo (4)
Fax (Odesílání)	Letter, Legal	3 mm	4 mm
	A4	3 mm	(ADF) 1 mm (Sklo skeneru) 3 mm
Kopírování ¹	Letter, Legal	4 mm	4 mm
	A4	4 mm	3 mm
Skenování	Letter	3 mm	3 mm
	A4	3 mm	Přibližně 3 mm
	Legal	Přibližně 3 mm	Přibližně 3 mm
Tisk	Letter, Legal	4,2 mm	4,2 mm
	A4	4,2 mm	4,2 mm



Související informace

- [Manipulace s papírem](#)
- [Problémy s tiskem](#)

Používání speciálního papíru

Před zakoupením vždy vyzkoušejte vzorky papíru, abyste si ověřili požadovaný výsledek.

- **NEPOUŽÍVEJTE** papír pro inkoustové tiskárny: Může způsobit uvíznutí papíru nebo poškození vašeho přístroje.
- Pokud zvolíte hrubý papír, hrubý papír s drsným povrchem nebo papír, který je zvlněný nebo pokrčený, papír může vykazovat zhoršenou kvalitu tisku.

Papír skladujte v původním obalu a udržujte jej hermeticky uzavřený. Ukládejte jej naplocho a mimo dosah vlhkosti, přímého slunečního světla a tepla.

DŮLEŽITÉ

Některé typy papíru nemusí dosahovat dobrých výsledků nebo mohou poškodit přístroj.

NEPOUŽÍVEJTE papír:

- vysoce zrnitý,
- příliš hladký nebo lesklý,
- zohýbaný nebo zmačkaný,
- potažený nebo s chemickou úpravou,
- poškozený, zmačkaný nebo přeložený,
- s vyšší gramáží, než je doporučeno v technických údajích v této příručce,
- s oušky nebo svorkami,
- s hlavičkou vytištěnou nízkotepeľnými barvami nebo termografií,
- vícedílný nebo průklepový,
- určený pro tisk na inkoustových tiskárnách.

Pokud používáte některý z výše uvedených typů papíru, můžete přístroj poškodit. Na takové poškození se nevztahuje žádná záruka ani servisní smlouva společnosti Brother.



Související informace

- [Manipulace s papírem](#)

Tisk

- Tisk z počítače (Windows)
- Tisk z počítače (Macintosh)
- Tisk kopií jedné strany na různé typy papíru
- Zrušení tiskové úlohy
- Test tisku

Tisk z počítače (Windows)

- Tisk dokumentu (Windows)
- Tisk více stránek na jeden list papíru (N na 1) (Windows)
- Vytisknout jako plakát (Windows)
- Tisk na obě strany papíru (Windows)
- Vytisknout ve formě brožury (Windows)
- Zabezpečený tisk (Windows)
- Použití makra z počítače (Windows)
- Použití přednastaveného tiskového profilu (Windows)
- Změna výchozích nastavení tisku (Windows)
- Tisk dokumentu pomocí ovladače tiskárny BR-Script3 (emulace jazyka PostScript® 3™) (Windows)
- Monitorování stavu zařízení z počítače (Windows)
- Nastavení tisku (Windows)

Tisk dokumentu (Windows)

1. Vyberte tiskový příkaz ve své aplikaci.
2. Zvolte **Brother XXX-XXXX** (kde XXXX je název vašeho modelu) a poté klikněte na tlačítko vlastností či předvoleb tisku.

Zobrazí se okno ovladače tiskárny.

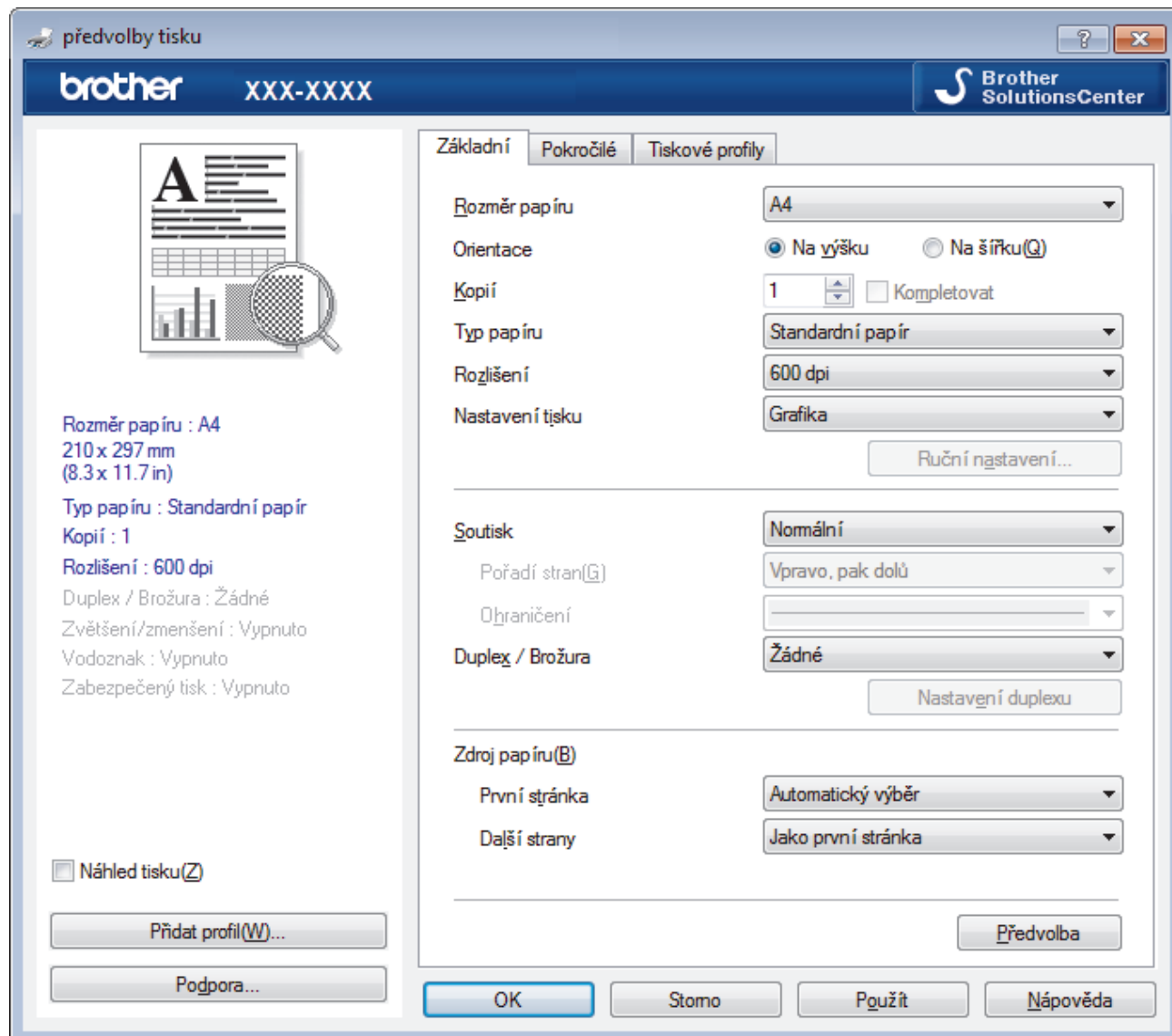

3. Ujistěte se, že jste do zásobníku papíru vložili správnou velikost papíru.
4. Klepněte na rozevírací seznam **Rozměr papíru** a vyberte svoji velikost papíru.
5. V poli **Orientace** zvolením možnosti **Na výšku** či **Na šířku** nastavte orientaci výtisku.



Jestliže vaše aplikace obsahuje podobná nastavení, doporučujeme nastavit orientaci pomocí této aplikace.

6. Zadejte požadovaný počet kopií (od 1 do 999) do pole **Kopíí**.
7. Klepněte na rozevírací seznam **Typ papíru** a potom vyberte typ papíru, který používáte.
8. Chcete-li tisknout více stránek na jeden list papíru nebo tisknout jednu stránku dokumentu na několik listů, klikněte na rozevírací seznam **Soutisk** a poté vyberte své volby.
9. V případě potřeby změňte ostatní nastavení tiskárny.
10. Klikněte na tlačítko **OK**.
11. Dokončete tiskovou operaci.



Související informace

- [Tisk z počítače \(Windows\)](#)
 - [Nastavení tisku \(Windows\)](#)
-

Tisk více stránek na jeden list papíru (N na 1) (Windows)



1. Vyberte tiskový příkaz ve své aplikaci.
2. Vyberte položku **Brother XXX-XXXX** (kde XXXX je název vašeho modelu) a potom klepněte na tlačítko předvoleb nebo vlastností tisku.
Otevře se okno ovladače tiskárny.
3. V poli **Orientace** zvolením možnosti **Na výšku** či **Na šířku** nastavte orientaci výtisku.



Jestliže vaše aplikace obsahuje podobná nastavení, doporučujeme nastavit orientaci pomocí této aplikace.

4. Klikněte na rozevírací seznam **Soutisk** a vyberte volbu **2 na 1**, **4 na 1**, **9 na 1**, **16 na 1** nebo **25 na 1**.
5. Klikněte na rozevírací seznam **Pořadí stran** a vyberte požadované pořadí stránek.
6. Klikněte na rozevírací seznam **Ohraničení** a vyberte požadovaný typ ohraničení.
7. V případě potřeby změňte ostatní nastavení tiskárny.
8. Klikněte na tlačítko **OK**.
9. Dokončete tiskovou operaci.



Související informace

- [Tisk z počítače \(Windows\)](#)
- [Nastavení tisku \(Windows\)](#)

Vytisknout jako plakát (Windows)

Zvětšete velikost tisku a dokument se vytiskne v režimu tisku plakátu.



1. Vyberte tiskový příkaz ve své aplikaci.
2. Vyberte položku **Brother XXX-XXXX** (kde XXXX je název vašeho modelu) a potom klepněte na tlačítko předvoleb nebo vlastností tisku.
Otevře se okno ovladače tiskárny.
3. Klikněte na rozevírací seznam **Soutisk** a vyberte volbu **1 na 2x2 stran**, **1 na 3x3 stran**, **1 na 4x4 stran** nebo **1 na 5x5 stran**.
4. Podle potřeby zaškrtněte políčko **Vytisknout výřezovou čáru**.

Vytisknout výřezovou čáru

Vytiskne jemnou přerušovanou čáru kolem tisknutelné oblasti, takže ji můžete snadno vystřihnout.

5. V případě potřeby změňte ostatní nastavení tiskárny.
6. Klikněte na tlačítko **OK**.
7. Dokončete tiskovou operaci.

✓ Související informace

- [Tisk z počítače \(Windows\)](#)
- [Nastavení tisku \(Windows\)](#)

Tisk na obě strany papíru (Windows)

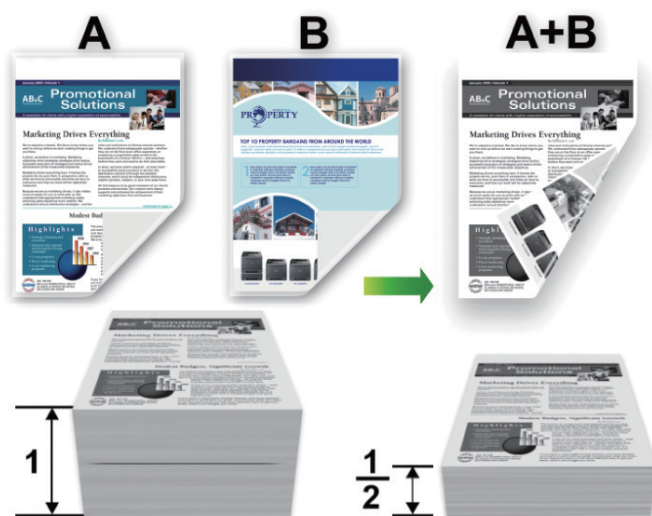

- Pokud používáte funkci automatického oboustranného tisku, vyberte formát papíru A4.
- Ujistěte se, že je uzavřen zadní kryt.
- Pokud je papír zvlněný, vyrovnejte jej a pak jej vložte zpět do zásobníku papíru.
- Použijte obyčejný nebo tenký papír. **NEPOUŽÍVEJTE** hrubý papír.
- Pokud je papír příliš tenký, může se mačkat.
- Při použití funkce ručního oboustranného tisku se může vyskytnout uvíznutí papíru nebo nízká kvalita tisku.

1. Vyberte tiskový příkaz ve své aplikaci.
2. Vyberte položku **Brother XXX-XXXX** (kde XXXX je název vašeho modelu) a potom klepněte na tlačítko předvoleb nebo vlastností tisku.
Otevře se okno ovladače tiskárny.
3. V poli **Orientace** zvolením možnosti **Na výšku** či **Na šířku** nastavte orientaci výtisku.



Jestliže vaše aplikace obsahuje podobná nastavení, doporučujeme nastavit orientaci pomocí této aplikace.

4. Klikněte na rozevírací seznam **Duplex / Brožura** a zvolte možnost **Duplex** či **Duplex (ručně)**.

Volba	Popis
Duplex (K dispozici pouze pro některé modely)	Automatický tisk na obě strany papíru.
Duplex (ručně)	Zařízení nejdříve vytiskne na jednu stranu papíru všechny sudé stránky. Potom ovladač tiskárny zobrazí (pomocí místní zprávy) pokyny týkající se opětovného vložení papíru.

5. Klepněte na tlačítko **Nastavení duplexu**.
6. V nabídce **Typ duplexního režimu** vyberte jednu z možností.
Je-li zvolen oboustranný tisk, jsou k dispozici čtyři typy oboustranných vazeb pro každou orientaci:

Volba orientace Na výšku	Popis
--------------------------	-------

Na šířku (vlevo)

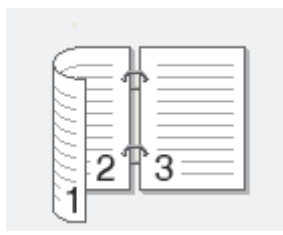

Na šířku (vpravo)

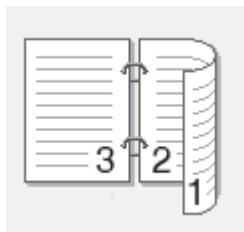

Na výšku (nahore)

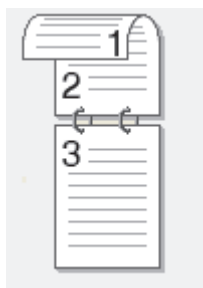

Na výšku (dole)

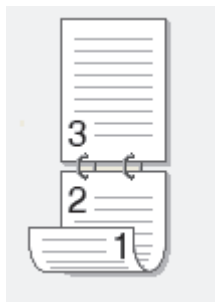

Volba orientace Na šířku	Popis
--------------------------	-------

Na šířku (nahore)

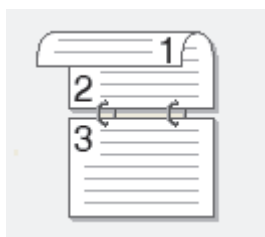

Na šířku (dole)

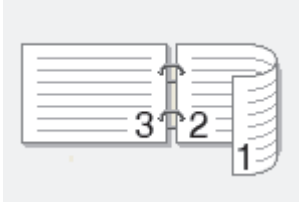
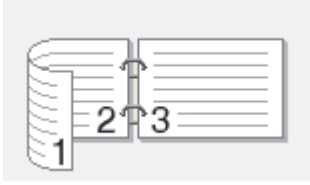

Volba orientace	Na šířku	Popis
	Na výšku (vpravo)	
	Na výšku (vlevo)	

7. Zatrhněte políčko **Okraj pro vazbu**, pokud chcete zadat odsazení vazby v milimetrech.
8. Klikněte na tlačítko **OK**.
9. V případě potřeby změňte ostatní nastavení tiskárny.
10. Postupujte jedním z následujících způsobů:
 - Chcete-li provést automatický oboustranný tisk, klepněte opět na **OK** a pak dokončete tiskovou operaci.
 - Pro ruční oboustranný tisk klikněte znovu na **OK** a postupujte podle pokynů na obrazovce.

Pokud se papír nepodává správným způsobem, může se zvlítnit. Papír vyjměte, vyrovnejte ho a založte zpět do zásobníku.



Související informace

- [Tisk z počítače \(Windows\)](#)
- [Nastavení tisku \(Windows\)](#)

Vytisknout ve formě brožury (Windows)

Použijte tuto možnost pro tisk dokumentu ve formě brožury pomocí oboustranného tisku. Dokument bude uspořádán podle správného číslování stránek a umožní vám výtisky přeložit uprostřed, aniž byste museli měnit pořadí vytisknutých stránek.



- Pokud používáte funkci automatického oboustranného tisku, vyberte formát papíru A4.
- Ujistěte se, že je uzavřen zadní kryt.
- Pokud je papír zvlněný, vyrovnejte jej a pak jej vložte zpět do zásobníku papíru.
- Použijte obyčejný nebo tenký papír. NEPOUŽÍVEJTE hrubý papír.
- Pokud je papír příliš tenký, může se mačkat.
- Při použití funkce ručního oboustranného tisku se může vyskytnout uvíznutí papíru nebo nízká kvalita tisku.

1. Vyberte tiskový příkaz ve své aplikaci.
2. Vyberte položku **Brother XXX-XXXX** (kde XXXX je název vašeho modelu) a potom klepněte na tlačítko předvoleb nebo vlastností tisku.
Otevře se okno ovladače tiskárny.
3. V poli **Orientace** zvolením možnosti **Na výšku** či **Na šířku** nastavte orientaci výtisku.



Jestliže vaše aplikace obsahuje podobná nastavení, doporučujeme nastavit orientaci pomocí této aplikace.

4. Klikněte na rozevírací seznam **Duplex / Brožura** a vyberte volbu **Brožura** nebo **Brožura (ručně)**.

Volba	Popis
Brožura (K dispozici pouze pro některé modely)	Automaticky vytiskne ve formě brožury.
Brožura (ručně)	Ručně vytiskne ve formě brožury.

5. Klepněte na tlačítko **Nastavení duplexu**.
6. V nabídce **Typ duplexního režimu** vyberte jednu z možností.
Při duplexním tisku existují dva typy směrů vazby pro každou orientaci:

Volba orientace na výšku	Popis
--------------------------	-------

Levá vazba

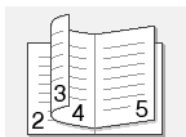

Pravá vazba

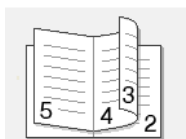

Volba orientace na šířku	Popis
--------------------------	-------



Horní vazba

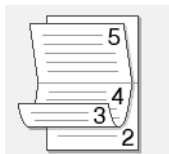

Dolní vazba



7. Vyberte jednu z voleb nabídky **Metoda tisku brožury**.

Volba	Popis
Všechny stránky najednou	Každá stránka bude vytištěna ve formátu brožury (čtyři stránky na každý list papíru, dvě stránky z každé strany). Přeložte výtisk uprostřed a vytvořte brožuru. 
Rozdělit do sad	Touto volbou vytisknete celou brožuru v menších sadách výtisků; i zde můžete výtisky přeložit uprostřed, aniž byste museli měnit pořadí vytištěných stránek. Můžete zadat počet listů každé brožurové sady (od 1 do 15). Tato volba vám pomůže při překládání vytištěné brožury, která má větší počet stránek. 

8. Zatrhněte políčko **Okraj pro vazbu**, pokud chcete zadat odsazení vazby v milimetrech.

9. Klikněte na tlačítko **OK**.

10. V případě potřeby změňte ostatní nastavení tiskárny.

11. Postupujte jedním z následujících způsobů:

- Chcete-li provést automatický tisk brožury, klikněte opět na **OK** a pak dokončete tiskovou operaci.
- Chcete-li provést ruční tisk brožury, klikněte opět na **OK** a postupujte podle pokynů na obrazovce.



Související informace

- [Tisk z počítače \(Windows\)](#)
- [Nastavení tisku \(Windows\)](#)

Zabezpečený tisk (Windows)

Aby se důvěrné nebo citlivé dokumenty netiskly, dokud ne zadáte heslo na ovládacím panelu přístroje, použijte bezpečný tisk.

- Po vypnutí přístroje se zabezpečená data z přístroje smažou.

- Vyberte tiskový příkaz ve své aplikaci.
- Vyberte položku **Brother XXX-XXXX** (kde XXXX je název vašeho modelu) a potom klepněte na tlačítko předvoleb nebo vlastností tisku.
Otevře se okno ovladače tiskárny.
- Klepněte na kartu **Pokročilé**.
- Klikněte na tlačítko **Nastavení** v poli **Zabezpečený tisk**.
- Zaškrtněte políčko **Secure Print (Zabezpečený tisk)**.
- Do pole **Heslo** zadejte čtyřmístné heslo. poté klikněte na **OK**.



Musíte zadat samostatné heslo pro každý dokument.

- Klikněte na tlačítko **OK**.
- Dokončete tiskovou operaci.
- Přetažením vlevo nebo vpravo nebo stisknutím ◀ nebo ▶ na ovládacím panelu zařízení zobrazte volbu [Zabezpečte -ny tisk] a potom stiskněte [Zabezpečte -ny tisk].
- Přetažením nahoru či dolů nebo stisknutím tlačítka ▲ či ▼ zobrazte uživatelská jména a poté stiskněte vaše uživatelské jméno.
Na LCD displeji zařízení se zobrazí seznam zabezpečených úloh pro vaše uživatelské jméno.
- Přetažením nahoru či dolů nebo stisknutím tlačítka ▲ či ▼ zobrazte tiskovou úlohu a stiskněte ji.
- Zadejte své čtyřmístné heslo a poté stiskněte tlačítko [OK].
- Zadejte požadovaný počet kopií.
- Stiskněte tlačítko [Start].
Zařízení vytiskne data.

Zabezpečená data budou po vytištění vymazána z paměti přístroje.



Související informace

- [Tisk z počítače \(Windows\)](#)

Použití makra z počítače (Windows)

Jestliže jste do paměti svého přístroje uložili elektronické formuláře (makra), můžete používat makro k tisku dat jako překrytí tiskové úlohy, kterou si přejete.

1. Vyberte tiskový příkaz ve své aplikaci.
2. Vyberte položku **Brother XXX-XXXX** (kde XXXX je název vašeho modelu) a potom klepněte na tlačítko předvoleb nebo vlastností tisku.
Otevře se okno ovladače tiskárny.
3. Klepněte na kartu **Pokročilé**.
4. Klepněte na tlačítko **Další možnosti tisku**.
5. Vyberte volbu **Makro**.
6. Klikněte na tlačítko **Nastavení Makro**.
7. Zadejte **Identifikace makra:** a **Název makra:**, které chcete použít.
8. Vyberte volbu **Vložení makropříkazu**.
9. Vyberte stránku, na kterou chcete data přenést.

Volba	Popis
Všechny strany	Umožní vložit makro na všechny stránky.
Strana	Umožní vložit makro na určitou stránku. Vyberte tuto možnost a poté zadejte číslo stránky v rozsahu od 1 do 255.
Přidej na začátek strany	Odešlete data makra na začátek stránky.
Přidej na konec strany	Odešlete data makra na konec stránky.



Je-li nastavena možnost **Brožura**, nastavení **Strana** v **Vložení makropříkazu** je neaktivní.

10. Klikněte na **OK**.
11. Chcete-li se vrátit do pole tiskového ovladače, klepněte na tlačítko **OK**.
12. Klikněte na tlačítko **OK**.
13. Dokončete tiskovou operaci.
Data makra se vytisknou jako překrytí.



Související informace

- [Tisk z počítače \(Windows\)](#)
- [Tisk kopií jedné strany na různé typy papíru](#)

Použití přednastaveného tiskového profilu (Windows)

Tiskové profily jsou předvolby pro rychlý přístup k často používaným konfiguracím tisku.

1. Vyberte tiskový příkaz ve své aplikaci.
2. Vyberte položku **Brother XXX-XXXX** (kde XXXX je název vašeho modelu) a potom klepněte na tlačítko předvoleb nebo vlastností tisku.
Otevře se okno ovladače tiskárny.
3. Klikněte na kartu **Tiskové profily**.

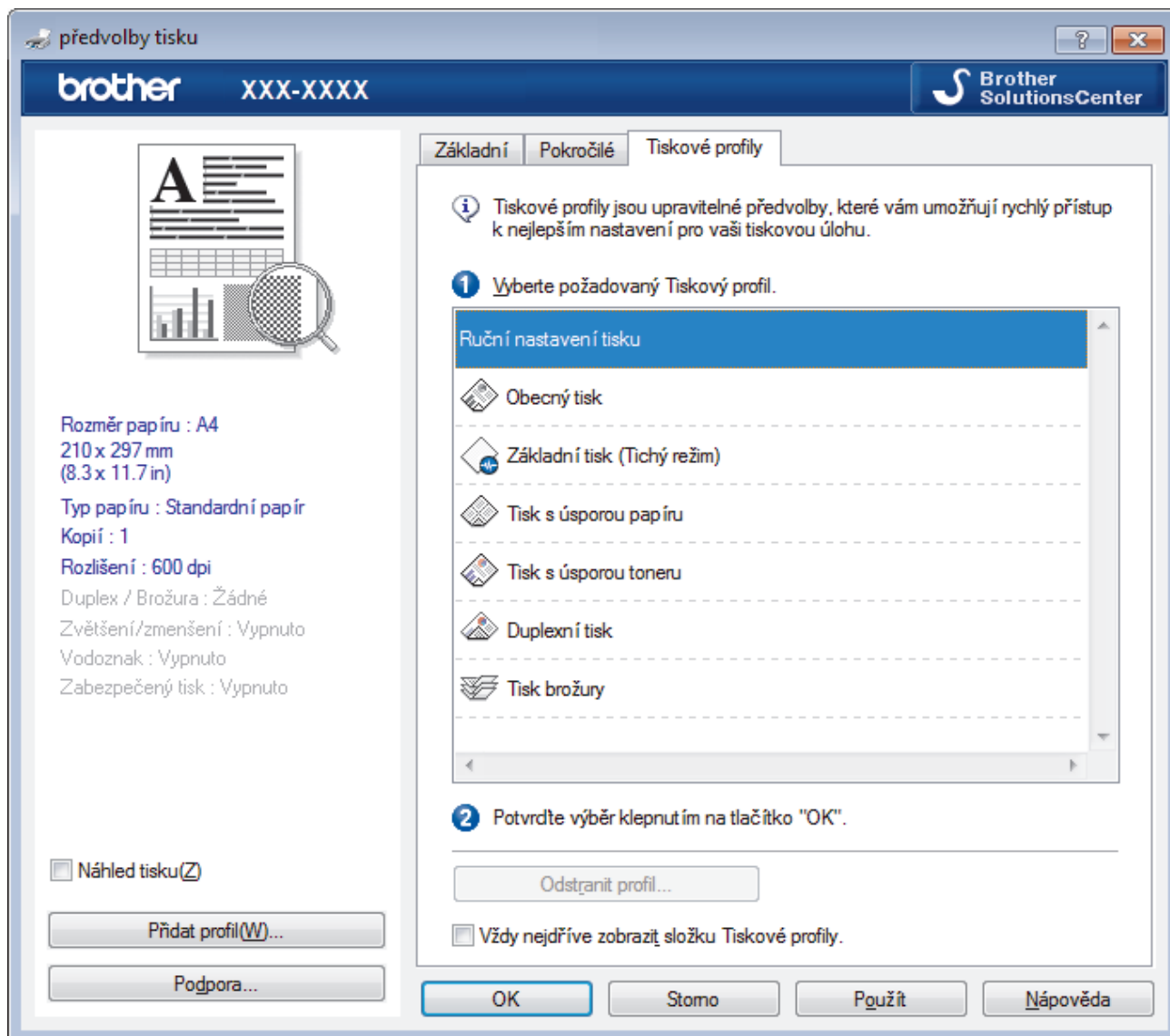

4. Vyberte ze seznamu váš tiskový profil.
Nastavení profilu se zobrazují na levé straně okna ovladače tiskárny.
5. Postupujte jedním z následujících způsobů:
 - Pokud jsou nastavení pro danou tiskovou úlohu správná, klikněte na tlačítko **OK**.
 - Pokud chcete změnit nastavení, přejděte zpět na kartu **Základní** nebo **Pokročilé**, změňte nastavení, poté klikněte na tlačítko **OK**.



Chcete-li zobrazit složku **Tiskové profily** před oknem při dalším tisku, zaškrtněte políčko **Vždy nejdříve zobrazit složku Tiskové profily**.



Související informace

- Tisk z počítače (Windows)
- Vytvořte nebo odstraňte tiskový profil (Windows)
- Nastavení tisku (Windows)

Vytvořte nebo odstraňte tiskový profil (Windows)

Se svými upřednostřovanými nastaveními přidejte až 20 nových profilů.

1. Vyberte tiskový příkaz ve své aplikaci.
2. Vyberte položku **Brother XXX-XXXX** (kde XXXX je název vašeho modelu) a potom klepněte na tlačítko předvoleb nebo vlastností tisku.
Otevře se okno ovladače tiskárny.
3. Klikněte na kartu **Základní** a **Pokročilé** a nastavte konfiguraci tisku, kterou si přejete pro nový profil tisku.
4. Klikněte na kartu **Tiskové profily**.
5. Postupujte jedním z následujících způsobů:

Chcete-li vytvořit nový tiskový profil:

- a. Klikněte na **Přidat profil**.
Zobrazí se dialogové okno **Přidat profil**.
- b. Do pole **Název** zadejte název nového profilu.
- c. Ze seznamu ikon vyberte ikonu, kterou chcete použít pro tento profil.
- d. Klikněte na **OK**.
Nový název profilu tisku se přidá k seznamu na kartě **Tiskové profily**.

Chcete-li odstranit tiskový profil, který jste vytvořili:

- a. Klikněte na **Odstranit profil**.
Zobrazí se dialogové okno **Odstranit profil**.
- b. Vyberte profil, který chcete odstranit.
- c. Klikněte na **Vymazat**.
- d. Klikněte na **Ano**.
- e. Klikněte na **Zavřít**.





Související informace

- [Použití přednastaveného tiskového profilu \(Windows\)](#)

Změna výchozích nastavení tisku (Windows)

Změníte-li nastavení tisku z programu, změny se vztahují pouze na položky, které tisknete v dané době v tomto programu. Chcete-li vybrat nastavení tisku pro trvalé použití pro všechny programy Windows, těmito kroky změníte výchozí nastavení tisku.

- Postupujte jedním z následujících způsobů:
 - (Pro Windows XP a Windows Server 2003)
Klepněte na tlačítko **Start > Tiskárny a faxy**.
 - (Pro Windows Vista a Windows Server 2008)
Klikněte na  (**Start**) > **Ovládací panely > Hardware a zvuk > Tiskárny**.
 - (Pro Windows 7 a Windows Server 2008 R2)
Klikněte na  (**Start**) > **Zařízení a tiskárny**.
 - (Pro Windows 8)
Přesuňte kurzor myši do pravého dolního rohu pracovní plochy. Po zobrazení panelu nabídky klepněte na volbu **Nastavení** a poté klepněte na položku **Ovládací panely**. Ve skupině **Hardware a zvuk** klepněte na **Zobrazit zařízení a tiskárny**.
 - (Pro Windows Server 2012)
Přesuňte kurzor myši do pravého dolního rohu pracovní plochy. Po zobrazení panelu nabídky klepněte na volbu **Nastavení** a poté klepněte na položku **Ovládací panely**. Ve skupině **Hardware** klepněte na **Zobrazit zařízení a tiskárny**.
 - (Pro systém Windows Server 2012 R2)
Klikněte na položku **Ovládací panely** v okně **Start**. Ve skupině **Hardware** klikněte na **Zobrazit zařízení a tiskárny**.
- Klikněte pravým tlačítkem na ikonu **Brother XXX-XXXX** (kde XXXX je název vašeho modelu) a poté zvolte **Vlastnosti tiskárny**. Pokud se zobrazí možnosti ovladače tiskárny, vyberte svůj ovladač tiskárny.
- Klepněte na kartu **Obecné** a potom klepněte na tlačítko **Předvolby tisku** nebo **Předvolby...**
Zobrazí se dialogové okno tiskového ovladače.
 -  Klepnutím na záložku **Nastavení zařízení** nakonfigurujete nastavení zásobníku.
 - Klepnutím na záložku **Porty** změňte port tiskárny.
- Vyberte nastavení tisku, které chcete použít jako výchozí pro všechny programy Windows.
- Klikněte na tlačítko **OK**.
- Zavřete dialogové okno vlastností tiskárny.





Související informace

- [Tisk z počítače \(Windows\)](#)
- [Konfigurace nastavení volitelného zásobníku \(Windows\)](#)
- [Nastavení tisku \(Windows\)](#)

Konfigurace nastavení volitelného zásobníku (Windows)

Otevřete vlastnosti přístroje a spusťte automatickou detekci volitelného zásobníku a výrobního čísla přístroje.

Ovladač tiskárny volitelný zásobník automaticky detekuje během instalace ovladače. Jestliže jste přidali volitelný zásobník po instalaci ovladače, řiďte se těmito kroky.

- Postupujte jedním z následujících způsobů:
 - (Pro Windows XP a Windows Server 2003)
Klepněte na tlačítko **Start > Tiskárny a faxy**.
 - (Pro Windows Vista a Windows Server 2008)
Klikněte na  (**Start**) > **Ovládací panely > Hardware a zvuk > Tiskárny**.
 - (Pro Windows 7 a Windows Server 2008 R2)
Klikněte na  (**Start**) > **Zařízení a tiskárny**.
 - (Pro Windows 8)
Přesuňte kurzor myši do pravého dolního rohu pracovní plochy. Po zobrazení panelu nabídky klepněte na volbu **Nastavení** a poté klepněte na položku **Ovládací panely**. Ve skupině **Hardware a zvuk** klepněte na **Zobrazit zařízení a tiskárny**.
 - (Pro Windows Server 2012)
Přesuňte kurzor myši do pravého dolního rohu pracovní plochy. Po zobrazení panelu nabídky klepněte na volbu **Nastavení** a poté klepněte na položku **Ovládací panely**. Ve skupině **Hardware** klepněte na **Zobrazit zařízení a tiskárny**.
 - (Pro systém Windows Server 2012 R2)
Klikněte na položku **Ovládací panely** v okně **Start**. Ve skupině **Hardware** klikněte na **Zobrazit zařízení a tiskárny**.
- Klikněte pravým tlačítkem na ikonu **Brother XXX-XXXX** (kde XXXX je název vašeho modelu) a poté zvolte **Vlastnosti tiskárny**. Pokud se zobrazí možnosti ovladače tiskárny, vyberte svůj ovladač tiskárny.
- Klikněte na kartu **Nastavení zařízení**.
- Klepněte na tlačítko **Autodetekce**.
Volitelný zásobník a výrobní číslo přístroje budou automaticky detekovány.
- Klepněte na tlačítko **Použít**.

Funkce **Autodetekce** nemusí být za následujících okolností k dispozici:

- Vypínač zařízení je ve vypnuté poloze.
- Zařízení je v chybovém stavu.
- Zařízení je v síťovém sdíleném prostředí.
- Kabel není k zařízení připojen správně.



Související informace

- [Změna výchozích nastavení tisku \(Windows\)](#)

Tisk dokumentu pomocí ovladače tiskárny BR-Script3 (emulace jazyka PostScript® 3™) (Windows)

Použití ovladače BR-Script3 umožňuje tisknout data PostScript® jednodušeji.

Chcete-li nainstalovat ovladač PS (ovladač tiskárny BR-Script3), spusťte instalační disk Brother, vyberte **Vlastní** v části Zvolte přístroj a poté zaškrtněte políčko **Ovladač PS**.

1. Vyberte tiskový příkaz ve své aplikaci.
2. Zvolte **Brother XXX-XXXX BR-Script3** (kde XXXX je název vašeho modelu) a poté klikněte na tlačítko vlastností či předvoleb tisku.

Zobrazí se okno ovladače tiskárny.

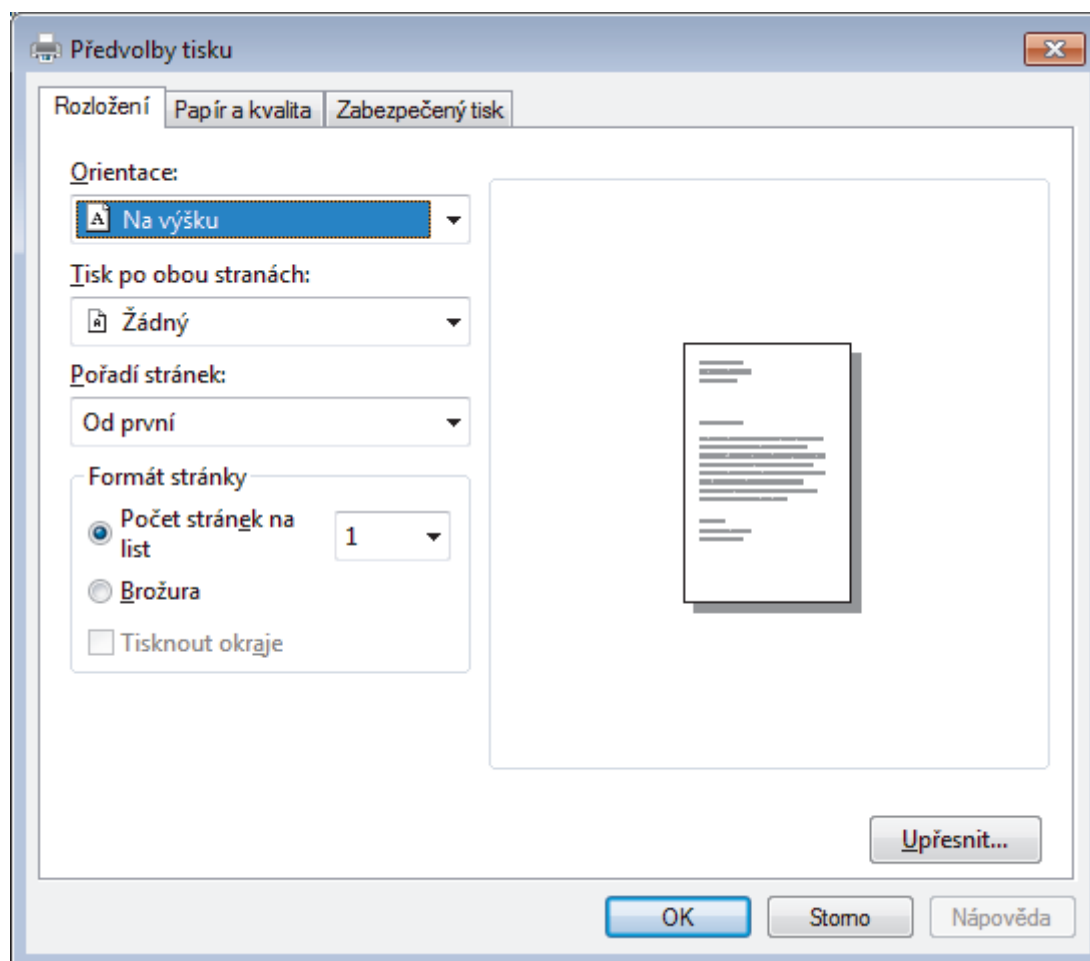

3. Chcete-li změnit základní nastavení tisku, klikněte na složku **Rozložení**, **Papír a kvalita** nebo **Zabezpečený tisk**.

Chcete-li změnit rozšířené nastavení tisku, klikněte na kartu **Rozložení** nebo **Papír a kvalita**, poté klikněte na **Upřesnit...**



4. Klepněte na tlačítko **OK**.
5. Dokončete tiskovou operaci.

✓ Související informace

- [Tisk z počítače \(Windows\)](#)

Monitorování stavu zařízení z počítače (Windows)

Nástroj Status Monitor je konfigurovatelný programový nástroj pro monitorování stavu jednoho nebo více zařízení, který vám umožní dostávat okamžité chybové zprávy.

- Pro zobrazení ikony **Status Monitor** na panelu úloh klepněte na tlačítko . Ikona  (**Status Monitor**) se zobrazí v malém okně. Přetáhněte ikonu  na panel úloh.



- Postupujte jedním z následujících způsobů:

- Na panelu úloh poklepejte na ikonu tiskárny .

- (Windows XP, Windows Vista a Windows 7)



Klepněte na tlačítko  (**Start**) > **Všechny programy** > **Brother** > **Brother Utilities**.

Klepněte na rozevrací seznam a vyberte název vašeho modelu (pokud již není zvolen). Klepněte na **Nástroje** na levé straně panelu a potom klepněte na **Status Monitor**.

- (Windows 8)

Klepněte na  (**Brother Utilities**), klepněte na rozevrací seznam a vyberte název vašeho modelu (pokud již není zvolen). Klepněte na **Nástroje** na levé straně panelu a potom klepněte na **Status Monitor**.

- (Windows 8.1)

Přesuňte myš do levého dolního rohu okna **Start** a klikněte na  (používáte-li dotykové zařízení, přejeďte prstem z dolní části okna **Start**, a vyvolejte tak okno **Aplikace**). Až se objeví okno **Aplikace**, klepněte nebo klikněte na  (**Brother Utilities**) a poté klikněte na rozevrací seznam a zvolte název vašeho modelu (pokud již není zvolen). Klikněte na **Nástroje** na levé straně panelu a potom klikněte na **Status Monitor**.

Řešení potíží

Klepnutím na tlačítko **Řešení potíží** přejděte na webovou stránku s pokyny pro odstraňování problémů.

Navštivte webovou stránku originálního spotřebního materiálu

Klepnutím na tlačítko **Navštivte webovou stránku originálního spotřebního materiálu** získáte další informace o originálním spotřebním materiálu značky Brother.



Když aktivujete nástroje Status Monitor a během instalace jste zvolili možnost Automatická aktualizace firmwaru, tato funkce zjistí a stáhne všechny aktualizace pro vaše zařízení.



Související informace

- [Tisk z počítače \(Windows\)](#)
- [Problémy s tiskem](#)

Nastavení tisku (Windows)

Karta Základní

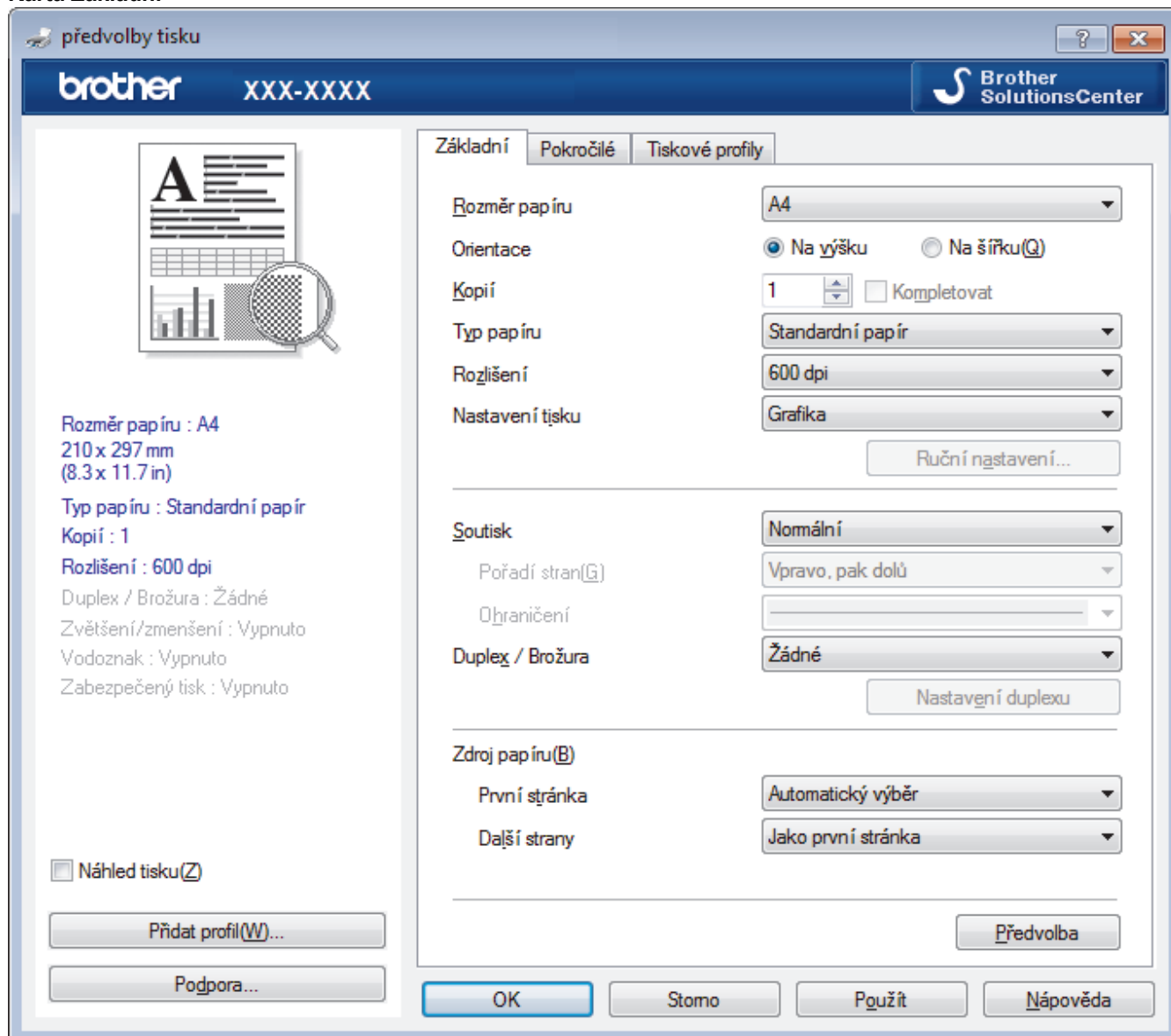

1. Rozměr papíru

Zvolte velikost papíru, který chcete použít. Můžete vybírat buď ze standardních velikostí papíru, nebo si vytvořit velikost papíru vlastní.

2. Orientace

Zvolte natočení (na šířku nebo na výšku) výtisku.

Jestliže vaše aplikace obsahuje podobná nastavení, doporučujeme nastavit orientaci pomocí této aplikace.

3. Kopíí

Do tohoto políčka zadejte počet kopíí (1-999), které chcete vytisknout.

Kompletovat

Zvolte tuto volbu pro tisk vícestránkových dokumentů v původním pořadí strany. Je-li zaškrtnutá tato volba, vytiskne se jedna kompletní kopie dokumentu a poté budou vytištěny další, podle zvoleného počtu kopíí. Pokud volba není zaškrtnuta, každá stránka je vytištěna v nastaveném počtu kopíí předtím, než je vytištěna další stránka dokumentu.

4. Typ papíru

Zvolte typ média, který chcete použít. V zájmu dosažení nejlepších výsledků tisku přístroj automaticky nastaví svá tisková nastavení podle zvoleného typu média.

5. Rozlišení

Zvolte rozlišení tisku. Protože rozlišení tisku souvisí s rychlostí tisku, čím vyšší rozlišení, tím déle potrvá tisk dokumentu.

6. Tisk nastavení

Zvolte typ dokumentu, na který chcete vytisknout.

Ruční nastavení...

Upřesněte pokročilá nastavení, jako je například jas, kontrast a jiná nastavení.

Grafika

Polotóny tiskárny

Zvolte tuto možnost pro použití ovladače tiskárny k vyjádření půltónů.

Jas

Nastavení jasu.

Kontrast

Nastavení kontrastu.

Kvalita grafiky

Chcete-li nejlepší kvalitu tisku, zvolte buď grafiku, nebo text podle typu dokumentu, který tisknete.

Zlepšení tisku šedé

Tuto volbu použijte, pokud chcete zlepšit kvalitu obrázku ze zastíněných oblastí.

Zdokonalený tisk předlohy

Zvolte tuto možnost ke zlepšení tisku předlohy, pokud jsou vytištěné výplně a vzory odlišné od těch, které vidíte na obrazovce počítače.

Zlepšit tenkou čáru

Tuto volbu použijte, pokud chcete zlepšit kvalitu obrázku z tenkých linek.

Systémové polotóny

Zvolte tuto možnost, aby systém Windows vyjádřil půltóny.

Režim TrueType

Režim přenosu dat

Zvolte, jak budou fonty zpracovány pro tisk.

Použití TrueType fontů tiskárny

Zvolte, zda použít zabudované fonty pro zpracovávání fontů.

7. Soutisk

Tuto možnost zvolte pro tisk více stran na jediný list papíru nebo tisk jedné strany dokumentu na více listů.

Pořadí stran

Při tisku více stran na jediný list papíru zvolte pořadí stran.

Ohraničení

Při tisku více stran na jediný list papíru zvolte typ okraje.

8. Duplex / Brožura

Zvolte tuto možnost při tisku na obě strany papíru nebo tisku dokumentu ve formátu brožury pomocí oboustranného tisku.

tlačítko Nastavení duplexu

Kliknutím na toto tlačítko zvolte typ oboustranné vazby. Pro každé nasměrování jsou dostupné čtyři typy oboustranné vazby.

9. Zdroj papíru

Zvolte nastavení zdroje papíru podle stavu nebo účelu výtisku.

První stránka

Zvolte zdroj papíru, který bude použit k tisku první strany.

Ostatní stránky

Zvolte zdroj papíru, který bude použit k tisku druhé a následných stran.

Karta Pokročilé

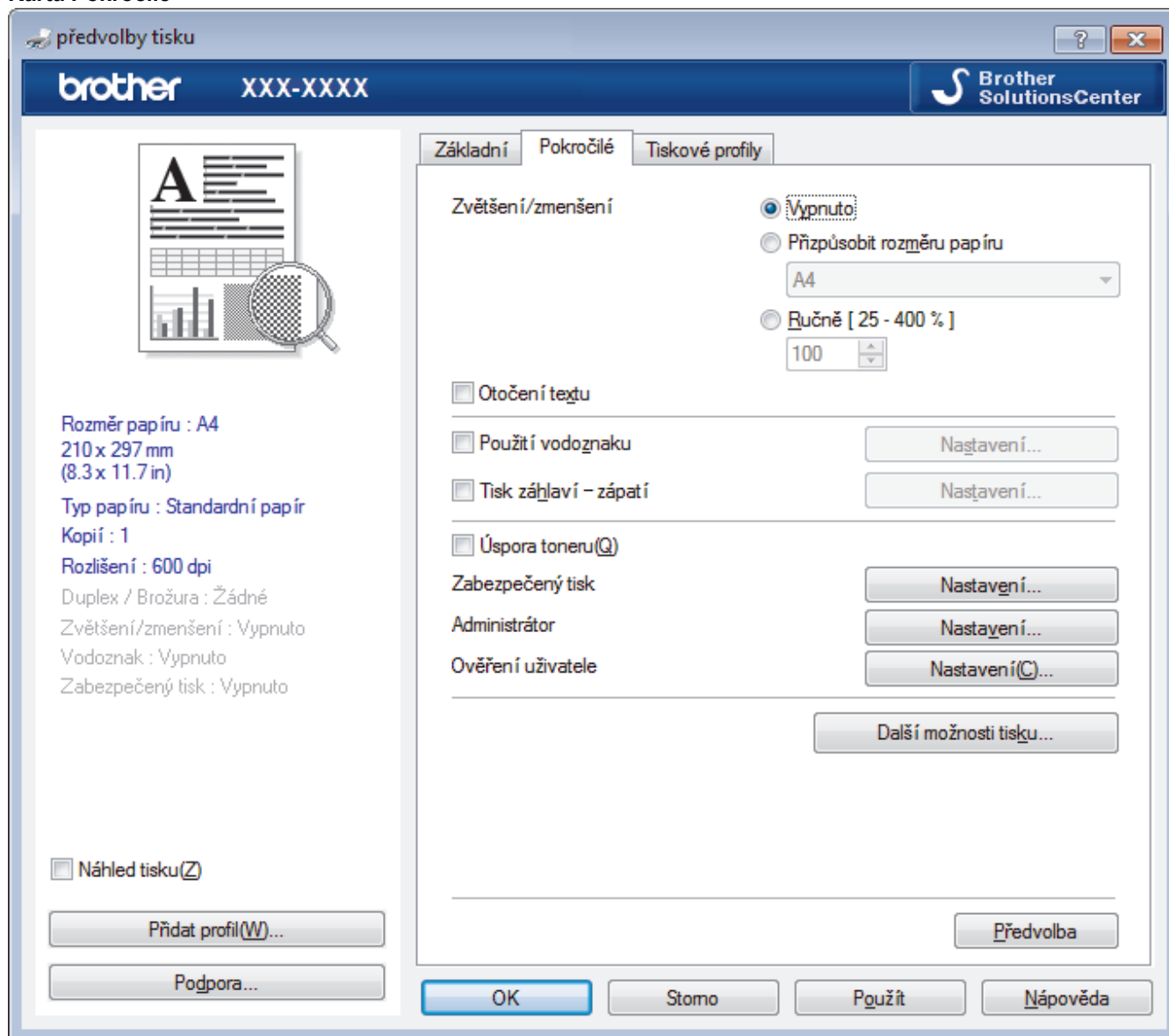

1. Zvětšení/zmenšení

Tyto možnosti zvolte pro zvětšení či zmenšení stran v dokumentu.

Přizpůsobit rozměru papíru

Tuto možnost zvolte pro zvětšení či zmenšení stran dokumentu tak, aby vyhovovaly určité velikosti papíru. Při zvolení této možnosti vyberete z rozevíracího seznamu požadovanou velikost papíru.

Ručně

Zvolte tuto možnost k ručnímu zvětšení či zmenšení stran dokumentu. Zvolíte-li tuto možnost, zadejte do políčka hodnotu.

2. Otočení textu

Zvolte tuto možnost pro otočení tištěného obrázku o 180 stupňů.

3. Použití vodoznaku

Zvolte tuto možnost, chcete-li na dokument vytisknout logo nebo text jako vodoznak. Vyberte jeden z přednastavených vodoznaků, přidejte nový vodoznak nebo použijte obrazový soubor, který jste vytvořili.

4. Tisk záhlaví – zápatí

Zvolte tuto možnost, pokud chcete na dokument vytisknout datum, čas a PC přihlašovací jméno uživatele.

5. Úspora toneru

Tato funkce šetří toner použitím méně toneru pro tisk dokumentů; tisk bude světlejší, ale je stále čitelný.

6. Zabezpečený tisk

Tato funkce zajišťuje, že se důvěrné nebo citlivé dokumenty nevytisknou, dokud nezapadnete heslo na ovládacím panelu přístroje.

7. Administrátor

Tato funkce umožňuje změnit heslo správce a omezit různé funkce tisku.

8. Ověření uživatele

Tato funkce vám umožňuje potvrdit omezení pro každého uživatele.

9. Další možnosti tisku tlačítka

Makro

Zvolte tuto funkci k tisku elektronického formuláře (makra), který jste uložili v paměti přístroje, aby se překryla tisková úloha.

Nastavení sytosti

Vyberte sytost tisku.

Zlepšit kvalitu tisku

Zvolte tuto možnost ke snížení zvlnění papíru a zlepšení fixace toneru.

Přeskočit prázdnou stránku

Pomocí této volby umožníte ovladači tiskárny automaticky zjišťovat prázdné stránky a vyřazovat je z tisku.

Vytisknout text černě

Tuto možnost zvolte, chcete-li tisknout barevný text v černé barvě.

Archiv tisku

Zvolte tuto možnost pro uložení tiskových dat jako PDF soubor na počítač.

Eko nastavení

Zvolte tuto možnost pro snížení tiskového hluku.



Související informace

- [Tisk z počítače \(Windows\)](#)
 - [Tisk dokumentu \(Windows\)](#)
 - [Tisk více stránek na jeden list papíru \(N na 1\) \(Windows\)](#)
 - [Vytisknout jako plakát \(Windows\)](#)
 - [Tisk na obě strany papíru \(Windows\)](#)
 - [Vytisknout ve formě brožury \(Windows\)](#)
 - [Použití přednastaveného tiskového profilu \(Windows\)](#)
 - [Změna výchozích nastavení tisku \(Windows\)](#)
-

Tisk z počítače (Macintosh)

- Tisk dokumentu (Mac)
- Tisk na obě strany papíru (Mac)
- Tisk více stránek na jeden list papíru (N na 1) (Mac)
- Zabezpečený tisk (Macintosh)
- Tisk dokumentu pomocí ovladače tiskárny BR-Script3 (emulace jazyka PostScript® 3™) (Mac)
- Monitorování stavu zařízení z počítače (Macintosh)
- Možnosti tisku (Macintosh)

Tisk dokumentu (Mac)

1. Ujistěte se, že jste do zásobníku papíru vložili správnou velikost papíru.
2. V aplikaci, jako je Apple TextEdit, klepněte na nabídku **File (Soubor)** a pak vyberte **Print (Tisk)**.
3. Vyberte **Brother XXX-XXXX** (kde XXXX je název vašeho modelu).
4. Zadejte požadovaný počet kopií do pole **Copies (Kopii)**.
5. Klepněte na místní nabídku **Paper Size (Velikost papíru)** a potom vyberte formát papíru.
6. Vyberte volbu **Orientation (Orientace)**, jež odpovídá orientaci, ve které chcete dokument vytisknout.
7. Klepněte na místní nabídku, a potom vyberte položku **Print Settings (Nastavení tisku)**.
Zobrazí se volba **Print Settings (Nastavení tisku)**.
8. Klikněte na místní nabídku **Typ papíru** a poté vyberte typ papíru, který používáte.
9. Podle potřeby změňte další nastavení tiskárny.
10. Klepněte na tlačítko **Print (Tisk)**.



Související informace

- [Tisk z počítače \(Macintosh\)](#)
- [Možnosti tisku \(Macintosh\)](#)

Tisk na obě strany papíru (Mac)

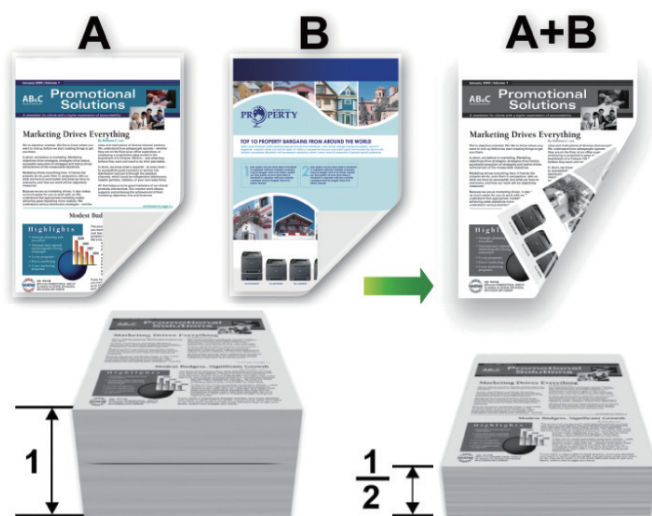

- Pokud používáte funkci automatického oboustranného tisku, vyberte formát papíru A4.
- Ujistěte se, že je uzavřen zadní kryt.
- Pokud je papír zvlněný, vyrovnejte jej a pak jej vložte zpět do zásobníku papíru.
- Použijte obyčejný nebo tenký papír. NEPOUŽÍVEJTE hrubý papír.
- Pokud je papír příliš tenký, může se mačkat.
- Při použití funkce ručního oboustranného tisku se může vyskytnout uvíznutí papíru nebo nízká kvalita tisku.

1. V aplikaci, jako je Apple TextEdit, klepněte na nabídku **File (Soubor)** a pak vyberte **Print (Tisk)**.
2. Vyberte **Brother XXX-XXXX** (kde XXXX je název vašeho modelu).
3. Vyberte volbu **Orientation (Orientace)**, jež odpovídá orientaci, ve které chcete dokument vytisknout.
4. Pro automatický oboustranný tisk proveďte následující:
 - a. Klepněte na místní nabídku, a potom vyberte položku **Layout (Rozvržení)**. Zobrazí se volby nastavení **Layout (Rozvržení)**.
 - b. V části **Two-Sided (Oboustranná)** vyberte volbu **Short-Edge binding (Vazba na délku)** nebo **Long-Edge binding (Vazba na šířku)**.
 - c. Podle potřeby změňte další nastavení tiskárny.
 - d. Klikněte na tlačítko **Print (Tisk)**.
5. Pro ruční oboustranný tisk postupujte následujícím způsobem:
 - a. Klepněte na místní nabídku, a potom vyberte položku **Paper Handling (Manipulace s papírem)**. Zobrazí se volba **Paper Handling (Manipulace s papírem)**.
 - b. V místní nabídce **Pages to Print (Stránky k tisku)** vyberte položku **Even Only (Pouze sudé)**.
 - c. Podle potřeby změňte další nastavení tisku.
 - d. Klikněte na tlačítko **Print (Tisk)**.
 - e. Poté, co zařízení vytiskne všechny sudé stránky, odstraňte vytištěné stránky z výstupního zásobníku papíru.
 - f. Ujistěte se, že stránky jsou zcela hladké a vložte papír zpět do zásobníku, prázdnou stranou dolů.
 - g. Opakujte kroky 1–3, vyberte stejnou tiskárnu a nastavení, které jste použili při tisku sudých stránek.
 - h. Klikněte na místní nabídku, a potom vyberte položku **Paper Handling (Manipulace s papírem)**. Zobrazí se volba **Paper Handling (Manipulace s papírem)**.
 - i. V místní nabídce **Pages to Print (Stránky k tisku)** vyberte položku **Odd Only (Pouze liché)**.

j. Klikněte na tlačítko **Print (Tisk)**.



Související informace

- [Tisk z počítače \(Macintosh\)](#)
 - [Možnosti tisku \(Macintosh\)](#)
-

Tisk více stránek na jeden list papíru (N na 1) (Mac)



1. V aplikaci, jako je Apple TextEdit, klepněte na nabídku **File (Soubor)** a pak vyberte **Print (Tisk)**.
2. Vyberte **Brother XXX-XXXX** (kde XXXX je název vašeho modelu).
3. Klepněte na místní nabídku, a potom vyberte položku **Layout (Rozvržení)**.
Zobrazí se volby nastavení **Layout (Rozvržení)**.
4. Klikněte na místní nabídku **Pages per Sheet (Stránek na list)**, a poté vyberte počet stránek, které se vytisknou na každý list.
5. Vyberte možnost **Layout Direction (Směr rozvržení)**.
6. Klikněte na místní nabídku **Border (Okraj)** a vyberte požadovaný typ ohraničení.
7. V případě potřeby změňte ostatní nastavení tiskárny.
8. Klepněte na tlačítko **Print (Tisk)**.



Související informace

- [Tisk z počítače \(Macintosh\)](#)
- [Možnosti tisku \(Macintosh\)](#)

Zabezpečený tisk (Macintosh)

Aby se důvěrné nebo citlivé dokumenty netiskly, dokud ne zadáte heslo na ovládacím panelu přístroje, používejte bezpečný tisk.

- Po vypnutí přístroje se zabezpečená data z přístroje smažou.

- V aplikaci, jako je Apple TextEdit, klepněte na nabídku **File (Soubor)** a pak vyberte **Print (Tisk)**.
- Vyberte **Brother XXX-XXXX** (kde XXXX je název vašeho modelu).
- V místní nabídce klikněte na aplikaci a poté vyberte možnost **Zabezpečený tisk**. Zobrazí se možnosti **Zabezpečený tisk**.
- Zaškrtněte políčko **Secure Print (Zabezpečený tisk)**.
- Zadejte své uživatelské jméno, název úlohy a čtyřmístné heslo.
- Klepněte na tlačítko **Print (Tisk)**.
- Přetažením vlevo nebo vpravo nebo stisknutím ◀ nebo ▶ na ovládacím panelu zařízení zobrazte volbu [Zabezpečte -ny tisk] a potom stiskněte [Zabezpečte -ny tisk].
- Přetažením nahoru či dolů nebo stisknutím tlačítka ▲ či ▼ zobrazte uživatelská jména a poté stiskněte vaše uživatelské jméno.
Na LCD displeji zařízení se zobrazí seznam zabezpečených úloh pro vaše uživatelské jméno.
- Přetažením nahoru či dolů nebo stisknutím tlačítka ▲ či ▼ zobrazte tiskovou úlohu a stiskněte ji.
- Zadejte své čtyřmístné heslo a poté stiskněte tlačítko [OK].
- Zadejte požadovaný počet kopií.
- Stiskněte tlačítko [Start].

Zařízení vytiskne data.

Po vytištění budou zabezpečená data odstraněna z paměti zařízení.



Související informace

- [Tisk z počítače \(Macintosh\)](#)

Tisk dokumentu pomocí ovladače tiskárny BR-Script3 (emulace jazyka PostScript® 3™) (Mac)

Ovladač tiskárny BR-Script3 vám umožní tisknout data PostScript® zřetelněji.

- Přejděte na stránku svého modelu **Soubory ke stažení** v centru podpory Brother Solutions Center na adrese support.brother.com a stáhněte si ovladač PS (ovladač tiskárny BR-Script3).
- Ujistěte se, že jste přidali ovladač tiskárny BR-Script3 z **Print & Scan (Tisknout a skenovat)** nebo **Printers & Scanners (Tiskárny a skenery)** v seznamu **System Preferences (Systémové předvolby)** na vašem počítači Mac.

1. Ujistěte se, že jste do zásobníku papíru vložili správnou velikost papíru.
2. V aplikaci, jako je Apple TextEdit, klepněte na nabídku **File (Soubor)** a pak vyberte **Print (Tisk)**.
3. Vyberte svůj přístroj.
4. Zadejte požadovaný počet kopií do pole **Copies (Kopíí)**.
5. Klepněte na místní nabídku **Paper Size (Velikost papíru)** a potom vyberte formát papíru.
6. Vyberte volbu **Orientation (Orientace)**, jež odpovídá orientaci, ve které chcete dokument vytisknout.
7. Klikněte na možnosti tisku místní nabídky a potom vyberte položku **Printer Features (Funkce tiskárny)**. Zobrazí se volba **Printer Features (Funkce tiskárny)**.
8. Klikněte na místní nabídku **Print Quality (Kvalita tisku)** a potom vyberte rozlišení.
9. Klikněte na místní nabídku **Media Type (Typ média)** a potom vyberte typ papíru, který používáte.
10. Podle potřeby změňte další nastavení tiskárny.
11. Klepněte na tlačítko **Print (Tisk)**.



Související informace

- [Tisk z počítače \(Macintosh\)](#)

Monitorování stavu zařízení z počítače (Macintosh)

Nástroj Status Monitor je konfigurovatelný programový nástroj pro monitorování stavu zařízení, který vám umožní dostávat okamžité chybové zprávy, jako je nedostatek papíru nebo uvíznutí papíru, v předem nastavených časových intervalech. Můžete také přejít do webové správy.

1. Klikněte na nabídku **System Preferences (Systémové předvolby)**, vyberte **Print & Scan (Tisknout a skenovat)** nebo **Printers & Scanners (Tiskárny a skenery)** a potom vyberte svůj přístroj.
2. Klepněte na tlačítko **Options & Supplies (Příslušenství a spotřební materiál)**.
3. Klepněte na kartu **Utility (Obslužný program)** a potom klepněte na tlačítko **Open Printer Utility (Spustit nástroj tiskárny)**.

Stavový monitor se spustí.



Troubleshooting (Řešení potíží)

Klikněte na tlačítko **Troubleshooting (Řešení potíží)** a zpřístupněte si tak webové stránky s tímto tématem.

Visit the Genuine Supplies website (Navštivte webovou stránku originálního spotřebního materiálu)

Klepnutím na tlačítko **Visit the Genuine Supplies website (Navštivte webovou stránku originálního spotřebního materiálu)** získáte další informace o originálním spotřebním materiálu značky Brother.

Aktualizace stavu přístroje

Pokud chcete znát nejaktuálnější stav přístroje v době, kdy je otevřeno okno **Status Monitor**, klikněte na ikonu . Můžete nastavit interval, se kterým bude program aktualizovat informace o stavu přístroje. Klikněte na **Brother Status Monitor** v panelu nabídek a potom vyberte **Preferences (Předvolby)**.

Webová správa (pouze s připojením k síti)

K systému Webová správa se můžete připojit kliknutím na ikonu přístroje na obrazovce **Status Monitor**. Ke správě přístroje lze použít standardní webový prohlížeč a protokol HTTP (protokol pro přenos hypertextu).



Související informace

- [Tisk z počítače \(Macintosh\)](#)
 - [Problémy s tiskem](#)
-



Možnosti tisku (Macintosh)

Nastavení stránky

Settings: Page Attributes

Format For: XXX-XXXX

Paper Size: A4
210 by 297 mm

Orientation:  

Scale: 100 %

? Cancel OK

1. Paper Size (Velikost papíru)

Zvolte velikost papíru, který chcete použít. Můžete vybírat buď ze standardních velikostí papíru, nebo si vytvořit velikost papíru vlastní.

2. Orientation (Orientace)

Zvolte natočení (na šířku nebo na výšku) výtisku.

Jestliže vaše aplikace obsahuje podobná nastavení, doporučujeme nastavit orientaci pomocí této aplikace.

3. Scale (Měřítko)

Zadejte do políčka hodnotu pro zvětšení nebo zmenšení stran na váš dokument tak, aby odpovídaly zvolené velikosti papíru.

Layout (Rozvržení)



Printer: XXX-XXXX

Presets: Default Settings

Copies: 1 Two-Sided





Pages: All
 From: 1 to: 1

Paper Size: A4 210 by 297 mm

Orientation:  

Layout

Pages per Sheet: 1

Layout Direction:    

Border: None

Two-Sided: Long-Edge binding

Reverse page orientation
 Flip horizontally

Cancel Print

1. Pages per Sheet (Stránek na list)

Zvolte počet stran, který se vytiskne na jediný list papíru.

2. Layout Direction (Směr rozvržení)

Při tisku více stran na jediný list papíru zvolte pořadí stran.

3. Border (Okraj)

Při tisku více stran na jediný list papíru zvolte typ okraje.

4. Two-Sided (Oboustranná) (K dispozici pouze pro některé modely)

Zvolte, zda tisknout na obě strany papíru.

5. Reverse Page Orientation (Obrácená orientace stránek)

Zvolte tuto možnost pro otočení tištěného obrázku o 180 stupňů.

6. Flip horizontally (Překlopit vodorovně)

Zvolte tuto možnost, abyste vytištěný obrázek na straně vodorovně obrátili zleva doprava.

Paper Handling (Manipulace s papírem)



Printer: XXX-XXXX

Presets: Default Settings

Copies: 1 Two-Sided

Pages: All
 From: 1 to: 1

Paper Size: A4 210 by 297 mm

Orientation:  

Paper Handling

Collate pages

Pages to Print: All pages

Page Order: Automatic

Scale to fit paper size

Destination Paper Size: Suggested Paper: A4

Scale down only

Cancel Print

1. Collate pages (Kompletovat stránky)

Zvolte tuto volbu pro tisk vícestránkových dokumentů v původním pořadí strany. Je-li zaškrtnutá tato volba, vytiskne se jedna kompletní kopie dokumentu a poté budou vytištěny další, podle zvoleného počtu kopií. Pokud volba není zaškrtnuta, každá stránka je vytištěna v nastaveném počtu kopií předtím, než je vytištěna další stránka dokumentu.

2. Pages to Print (Stránky k tisku)

Zvolte strany, které chcete tisknout (liché či sudé strany).

3. Page Order (Pořadí stran)

Zvolte pořadí stran.

4. Scale to fit paper size (Upravit měřítko podle velikosti papíru)

Vyberte volbu pro zvětšení nebo zmenšení stran na váš dokument tak, aby odpovídaly zvolené velikosti papíru.

5. Destination Paper Size (Cílová velikost papíru)

Zvolte velikost papíru, na který chcete tisknout.

6. Scale down only (Pouze zmenšit)

Zvolte tuto možnost, pokud chcete zmenšit strany v dokumentu (jsou-li příliš velké pro zvolenou velikost papíru). Pokud je tato volba vybrána a dokument je formátován pro velikost papíru, která je menší než velikost papíru, který používáte, je dokument vytištěn ve své původní velikosti.

Print Settings (Nastavení tisku)

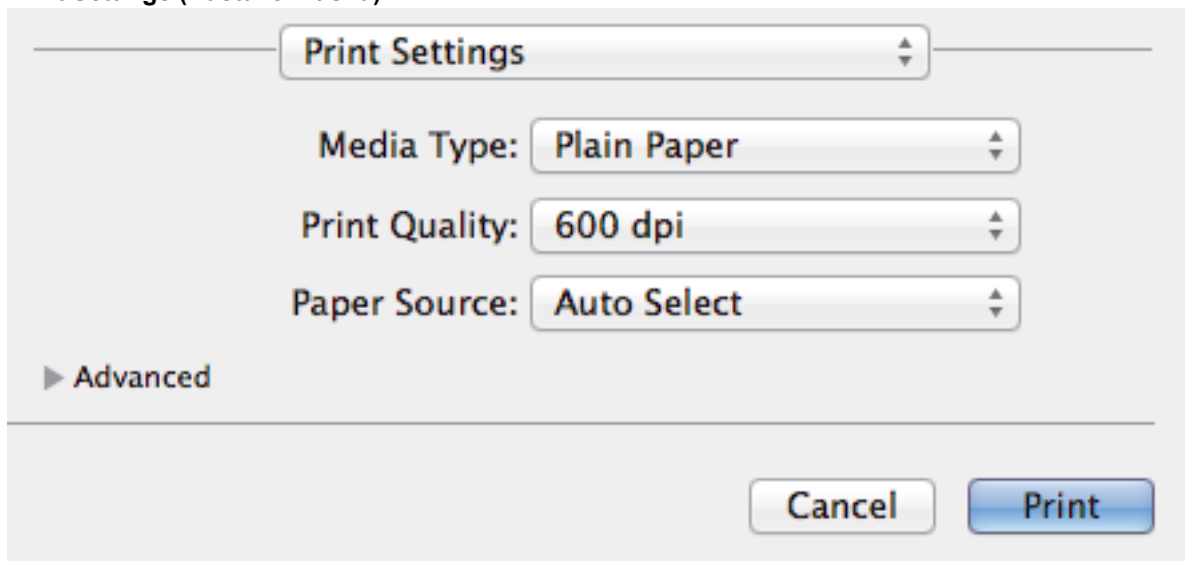

The screenshot shows a 'Print Settings' dialog box with the following options:

- Media Type: Plain Paper
- Print Quality: 600 dpi
- Paper Source: Auto Select

There is a link for 'Advanced' settings and 'Cancel' and 'Print' buttons at the bottom.

1. Media Type (Typ papíru)

Zvolte typ média, který chcete použít. V zájmu dosažení nejlepších výsledků tisku přístroj automaticky nastaví svá tisková nastavení podle zvoleného typu média.

2. Print Quality (Kvalita tisku)

Vyberte požadované rozlišení tisku. Kvalita a rychlost tisku spolu souvisejí. Platí, že čím vyšší kvalita, tím trvá tisk dokumentu déle.

3. Paper Source (Zdroj papíru)

Zvolte nastavení zdroje papíru podle stavu nebo účelu výtisku.

4. Advanced (Pokročilé)

Toner Save Mode (Úspora toneru)

Tato funkce šetří toner použitím méně toneru pro tisk dokumentů; tisk bude světlejší, ale je stále čitelný.

Graphics Quality (Kvalita grafiky)

Chcete-li nejlepší kvalitu tisku, zvolte buď grafiku, nebo text podle typu dokumentu, který tisknete.

Improve Print Output (Zlepšit kvalitu tisku)

Zvolte tuto možnost ke snížení zvlnění papíru a zlepšení fixace toneru.

Density Adjustment (Nastavení sytosti)

Vyberte sytost tisku.

Quiet Mode (Tichý režim)

Zvolte tuto možnost pro snížení tiskového hluku.

Other Print Options (Další možnosti tisku)

Skip Blank Page (Přeskočit prázdnou stránku)

Pomocí této volby umožníte ovladači tiskárny automaticky zjišťovat prázdné stránky a vyřazovat je z tisku.

Secure Print (Zabezpečený tisk)



Printer: XXX-XXXX

Presets: Default Settings

Copies: 1 Two-Sided

Pages: All
 From: 1 to: 1

Paper Size: A4 210 by 297 mm

Orientation:  

Secure Print

Secure Print

User Name :
brother

Job Name :
Untitled

Password :

Cancel Print

1. Secure Print (Zabezpečený tisk)

Tato funkce zajišťuje, že se důvěrné nebo citlivé dokumenty nevytisknou, dokud nezapadáte heslo na ovládacím panelu přístroje.

Související informace

- Tisk z počítače (Macintosh)
- Tisk dokumentu (Mac)
- Tisk na obě strany papíru (Mac)
- Tisk více stránek na jeden list papíru (N na 1) (Mac)

Tisk kopií jedné strany na různé typy papíru

Pomocí funkce průklepové kopie můžete vytvořit několik kopií stejných tiskových dat, jako byste tiskli na průklepový papír. Odešlete data na jednotlivé zásobníky papíru, do kterých předem připravíte různé typy či barvy papíru.

Můžete chtít například nastavit přístroj tak, aby odeslal tiskové údaje do zásobníku 1, v němž připravíte modrý papír, a poté data znovu vytisknout v jistém umístění na stránce z deskového podavače, do nějž připravíte žlutý papír, který již obsahuje nějaký text.

Jestliže vložíte modrý papír do zásobníku 1 a žlutý papír do deskového podavače, tiskárna automaticky posune papír pro list 1 ze zásobníku 1 a list 2 z deskového podavače.

Pokud povolíte funkci průklepové kopie, přístroj bude kopie vždy vytvářet automaticky.



(Windows)

Funkce průklepové kopie vám také umožní zvolit pro každou stranu odlišné tiskové makro.

1. Stiskněte  [Nastavení] > [Všechna nast.] > [Tiskárna] > [Menu Kopie] > [Kopie] > [Zap.].
2. Rychlým přetažením nahoru nebo dolů nebo stisknutím tlačítka ▲ nebo ▼ zobrazte volbu [Kopii] a poté volbu [Kopii] stiskněte.
3. Zadejte požadovaný počet kopií a poté stiskněte tlačítko [OK].
4. Rychlým přetažením nahoru nebo dolů nebo stisknutím tlačítka ▲ nebo ▼ zobrazte volbu [Kopie1 zásobník] a poté volbu [Kopie1 zásobník] stiskněte.
5. Přetažením nahoru či dolů nebo stisknutím ▲ nebo ▼ zobrazte papírový zásobník, u kterého chcete nakonfigurovat volbu [Kopie1 zásobník], a poté papírový zásobník stiskněte.



(Windows)

- a. Rychlým přetažením nahoru nebo dolů nebo stisknutím tlačítka ▲ nebo ▼ zobrazte volbu [Kopie1 makro] a poté volbu [Kopie1 makro] stiskněte.
 - b. Rychlým přetažením nahoru nebo dolů anebo stiskem tlačítka ▲ nebo ▼ zobrazte ID číslo makra, které chcete použít, a potom jej stiskněte.
6. Opakujte tyto kroky, dokud neprovedete nastavení všech zásobníků pro každou kopii.
 7. Odešlete tiskovou úlohu přístroji.



Související informace

- [Tisk](#)
- [Použití makra z počítače \(Windows\)](#)

Zrušení tiskové úlohy

1. Stiskněte tlačítko .



Chcete-li zrušit více tiskových úloh, stiskněte a podržte čtyři sekundy stisknuté tlačítko .





Související informace

- [Tisk](#)
- [Problémy s tiskem](#)

Test tisku

Vyskytnou-li se nějaké problémy s kvalitou tisku, proveďte zkušební tisk podle následujících pokynů.

1. Stiskněte  [Nastavení] > [Všechna nastavení] > [Tiskárna] > [Možnosti tisku] > [Test tisku] > [Ano].
2. Stiskněte tlačítko .



Související informace

- [Tisk](#)
 - [Zvýšení kvality tisku](#)
-

Skenování

- Skenování pomocí tlačítka Skenovat na přístroji Brother
- Skenování z počítače (Windows)
- Skenování z počítače (Macintosh)
- Konfigurace nastavení skenování pomocí webové správy

Skenování pomocí tlačítka Skenovat na přístroji Brother



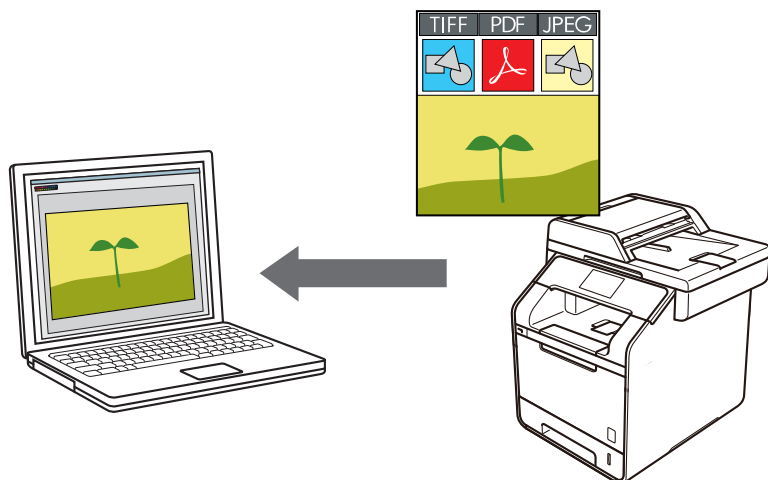

- Skenování fotografií a grafiky
- Uložení naskenovaných dat do složky jako soubor PDF
- Uložení naskenovaných dat na jednotku USB Flash
- Skenování do upravitelného textového souboru (OCR)
- Skenování do přílohy e-mailu
- Zaslání naskenovaných dat na e-mailový server
- Skenování na FTP
- Skenování na SSH FTP (SFTP)
- Skenování do sítě (Windows)
- Skenování na server SharePoint
- Webové služby pro skenování na síti (Windows Vista SP2 nebo vyšší, Windows 7 a Windows 8)
- Změna nastavení tlačítka skenování z aplikace ControlCenter4 (Windows)
- Změna nastavení tlačítka skenování z aplikace ControlCenter2 (Mac)
- Konfigurace certifikátu pro podepsané PDF
- Deaktivace skenování z počítače

Skenování fotografií a grafiky

Odešlete oskenované fotografie a grafiku přímo do počítače.



Pomocí tlačítka skenování na přístroji lze provádět dočasné změny nastavení skenování. Chcete-li provádět změny trvalé, použijte program ControlCenter společnosti Brother.

1. Vložte dokument.
2. Stiskněte tlačítko  [Skenování].
3. Přetažením vlevo nebo vpravo zobrazte  [do obrazu].
4. Stiskněte tlačítko  [do obrazu].
Ikona se přesune doprostřed dotykového displeje a bude modře zvýrazněna.
5. Stiskněte tlačítko  [do obrazu].
6. Je-li zařízení připojeno k síti, přetažením nahoru či dolů nebo stiskem tlačítka ▲ či ▼ zobrazte počítač, na který chcete odeslat data, a poté stiskněte název počítače.

 Pokud se na LCD displeji zobrazí výzva k zadání kódu PIN počítače, prostřednictvím LCD displeje zadejte čtyřmístný číselný kód PIN a poté stiskněte tlačítko [OK].

7. Postupujte jedním z následujících způsobů:
 - Chcete-li změnit nastavení skenování, stiskněte tlačítko [Možnosti] a přejděte k dalšímu kroku.
 - Chcete-li použít výchozí nastavení skenování, stiskněte tlačítko [Start].

Přístroj začne skenovat. Používáte-li sklo skeneru vašeho přístroje, k dokončení úlohy skenování dodržujte pokyny na dotykové obrazovce.

 Chcete-li změnit nastavení skenování, musí být k přístroji připojen počítač s nainstalovaným softwarem Control Center od společnosti Brother.

8. Postup skenování obou stran dokumentu (DCP-L6600DW/MFC-L5750DW/MFC-L6800DW/MFC-L6900DW):
 - Stiskněte [2stran.skenování], a poté vyberte typ dokumentu.

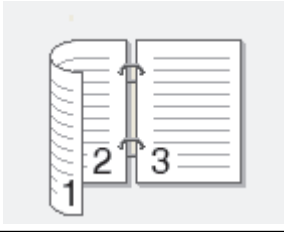
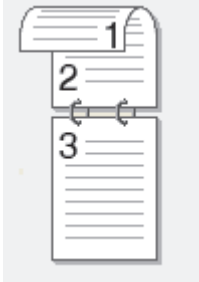
Volba	Popis
2stranný sken: dlouhý okraj	
2stranný sken: krátký okraj	

9. Vyberte nastavení skenování, které chcete změnit:

- [Nast. skenování]
 - [Typ skenování]
 - [Rozlišení]
 - [Typ souboru]
 - [Velik. dokumentu]
 - [Jas]
 - [Kontrast]
 - [Automaticky narovnat v ADF]
 - [Vynechat prázdnou stránku]
 - [Odstranit barvu pozadí]
- (k dispozici pouze u voleb [Barva] a [Seda])



Chcete-li uložit nastavení jako zástupce, stiskněte [Uložit jako zástupce].

10. Stiskněte tlačítko [OK].

11. Stiskněte tlačítko [Start].

Přístroj začne skenovat. Používáte-li sklo skeneru vašeho přístroje, k dokončení úlohy skenování dodržujte pokyny na dotykové obrazovce.



Související informace



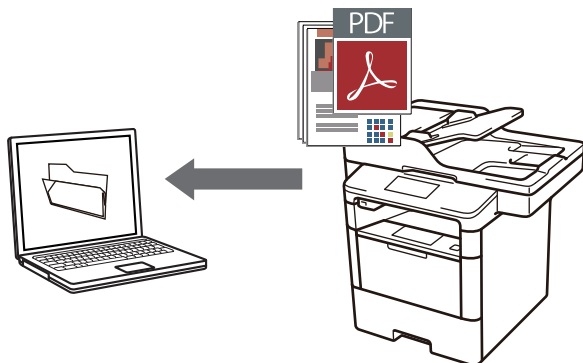

- Skenování pomocí tlačítka Skenovat na přístroji Brother
- Změna nastavení tlačítka skenování z aplikace ControlCenter4 (Windows)
- Změna nastavení tlačítka skenování z aplikace ControlCenter2 (Mac)

Uložení naskenovaných dat do složky jako soubor PDF

Skenujte dokumenty a ukládejte je do složky na počítači jako soubory PDF.



Pomocí tlačítka skenování na přístroji lze provádět dočasné změny nastavení skenování. Chcete-li provádět změny trvalé, použijte program ControlCenter společnosti Brother.

1. Vložte dokument.
2. Stiskněte tlačítko  [Skenování].
3. Přetažením vlevo nebo vpravo zobrazte  [do souboru].
4. Stiskněte tlačítko  [do souboru].
Ikona se přesune doprostřed dotykového displeje a bude modře zvýrazněna.
5. Stiskněte tlačítko  [do souboru].
6. Je-li zařízení připojeno k síti, přetažením nahoru či dolů nebo stiskem tlačítka ▲ či ▼ zobrazte počítač, na který chcete odeslat data, a poté stiskněte název počítače.

 Pokud se na LCD displeji zobrazí výzva k zadání kódu PIN počítače, prostřednictvím LCD displeje zadejte čtyřmístný číselný kód PIN a poté stiskněte tlačítko [OK].

7. Postupujte jedním z následujících způsobů:
 - Chcete-li změnit nastavení skenování, stiskněte tlačítko [Možnosti] a přejděte k dalšímu kroku.
 - Chcete-li použít výchozí nastavení skenování, stiskněte tlačítko [Start].

Přístroj začne skenovat. Používáte-li sklo skeneru vašeho přístroje, k dokončení úlohy skenování dodržujte pokyny na dotykové obrazovce.

 Chcete-li změnit nastavení skenování, musí být k přístroji připojen počítač s nainstalovaným softwarem Control Center od společnosti Brother.

8. Postup skenování obou stran dokumentu (DCP-L6600DW/MFC-L5750DW/MFC-L6800DW/MFC-L6900DW):
 - Stiskněte [2stran.skenování], a poté vyberte typ dokumentu.

Volba

2stranný sken: dlouhý okraj

Popis

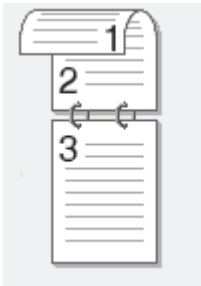

Volba	Popis
2stranný sken: kratký okraj	

9. Vyberte nastavení skenování, které chcete změnit:

- [Nast. skenování]
- [Typ skenování]
- [Rozlišení]
- [Typ souboru]
- [Velik. dokumentu]
- [Jas]
- [Kontrast]
- [Automaticky narovnat v ADF]
- [Vynechat prázdnou stránku]
- [Odstranit barvu pozadí]
(k dispozici pouze u voleb [Barva] a [Seda])



Chcete-li uložit nastavení jako zástupce, stiskněte [Uložit jako zástupce].

10. Stiskněte tlačítko [OK].

11. Stiskněte tlačítko [Start].

Přístroj začne skenovat. Používáte-li sklo skeneru vašeho přístroje, k dokončení úlohy skenování dodržujte pokyny na dotykové obrazovce.



Související informace

- Skenování pomocí tlačítka Skenovat na přístroji Brother
- Změna nastavení tlačítka skenování z aplikace ControlCenter4 (Windows)
- Změna nastavení tlačítka skenování z aplikace ControlCenter2 (Mac)

Uložení naskenovaných dat na jednotku USB Flash

Skenujte dokumenty přímo na jednotku USB Flash.

1. Vložte dokument.
 2. Připojte paměťovou jednotku USB Flash k zařízení.
Obrazovka LCD se automaticky změní.
 3. Stiskněte tlačítko [Sken do USB].
 4. Postupujte jedním z následujících způsobů:
 - Chcete-li změnit nastavení, stiskněte [Možnosti] a poté zvolte tlačítko, které chcete změnit. Postupujte podle pokynů přístroje.
-
-  - Chcete-li stanovit své vlastní výchozí nastavení: po provedení změn nastavení stiskněte volbu [Ulož.nov.predv.] a poté vyberte položku [Ano].
- Chcete-li obnovit výchozí nastavení, stiskněte [Tovarní nastav], a poté stiskněte [Ano].
-
- Stisknutím [Start] zahájíte skenování bez změny dalších nastavení.
5. Postup skenování obou stran dokumentu (DCP-L6600DW/MFC-L5750DW/MFC-L6800DW/MFC-L6900DW):
 - Stiskněte [2stran.skenovani], a poté vyberte typ dokumentu.

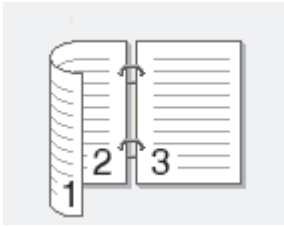
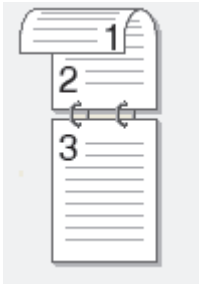
Volba	Popis
2stranny sken: dlouhy okraj	
2stranny sken: kratky okraj	

6. Vyberte nastavení skenování, které chcete změnit:
 - [Typ skenovani]
 - [Rozliseni]
 - [Typ souboru]
 - [Velik. dokumentu]
 - [Jmeno souboru]
 - [Styl jmena souboru]
 - [Vel. souboru]
 - [Jas]
 - [Kontrast]
 - [Automaticky narovnat v ADF]
 - [Vynechat prazdnou stranku]

-
- [Odstranit barvu pozadi]
(k dispozici pouze u voleb [Barva] a [Seda])



Chcete-li uložit nastavení jako zástupce, stiskněte [Uložit jako zástupce].

7. Stiskněte tlačítko [OK].

8. Stiskněte tlačítko [Start].

Přístroj začne skenovat. Používáte-li sklo skeneru vašeho přístroje, k dokončení úlohy skenování dodržujte pokyny na dotykové obrazovce.

DŮLEŽITÉ

Při načítání dat je na LCD displeji zobrazena zpráva. NEODPOJUJTE napájecí kabel ani paměťovou jednotku USB Flash od zařízení, když čte data. Mohli byste o svá data přijít nebo poškodit paměť USB Flash.



Související informace



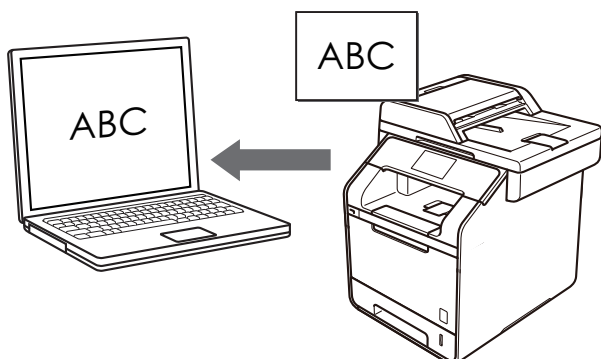

- Skenování pomocí tlačítka Skenovat na přístroji Brother
-

Skenování do upravitelného textového souboru (OCR)

Přístroj dokáže převést znaky z naskenovaného dokumentu na text pomocí technologie optického rozeznávání znaků (OCR). Potom můžete tento text upravovat pomocí preferované aplikace pro editaci textu.



- Funkce Skenování do OCR je k dispozici pro některé jazyky.
- Pomocí tlačítka Skenovat na zařízení můžete provést dočasné změny nastavení skenování. Chcete-li provést trvalé změny, použijte software ControlCenter společnosti Brother.



1. Vložte dokument.
2. Stiskněte tlačítko  [Skenování].
3. Přetažením vlevo nebo vpravo zobrazte  [do OCR].
4. Stiskněte tlačítko  [do OCR].
Ikona se přesune doprostřed dotykového displeje a bude modře zvýrazněna.
5. Stiskněte tlačítko  [do OCR].
6. Je-li zařízení připojeno k síti, přetažením nahoru či dolů nebo stiskem tlačítka ▲ či ▼ zobrazte počítač, na který chcete odeslat data, a poté stiskněte název počítače.

 Pokud se na LCD displeji zobrazí výzva k zadání kódu PIN počítače, prostřednictvím LCD displeje zadejte čtyřmístný číselný kód PIN a poté stiskněte tlačítko [OK].

7. Postupujte jedním z následujících způsobů:
 - Chcete-li změnit nastavení skenování, stiskněte tlačítko [Možnosti] a přejděte k dalšímu kroku.
 - Chcete-li použít výchozí nastavení skenování, stiskněte tlačítko [Start].
Přístroj začne skenovat. Používáte-li sklo skeneru vašeho přístroje, k dokončení úlohy skenování dodržujte pokyny na dotykové obrazovce.

 Chcete-li změnit nastavení skenování, musí být k přístroji připojen počítač s nainstalovaným softwarem Control Center od společnosti Brother.

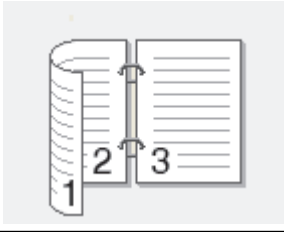
8. Postup skenování obou stran dokumentu (DCP-L6600DW/MFC-L5750DW/MFC-L6800DW/MFC-L6900DW):
 - Stiskněte [2stran.skenování], a poté vyberte typ dokumentu.

Volba	Popis
2stranný sken: dlouhý okraj	
2stranný sken: krátký okraj	

9. Vyberte nastavení skenování, které chcete změnit:

- [Nast. skenování]
 - [Typ skenování]
 - [Rozlišení]
 - [Typ souboru]
 - [Velik. dokumentu]
 - [Jas]
 - [Kontrast]
 - [Automaticky narovnat v ADF]
 - [Vynechat prázdnou stránku]
 - [Odstranit barvu pozadí]
- (k dispozici pouze u voleb [Barva] a [Seda])



Chcete-li uložit nastavení jako zástupce, stiskněte [Uložit jako zástupce].

10. Stiskněte tlačítko [OK].

11. Stiskněte tlačítko [Start].

Přístroj začne skenovat. Používáte-li sklo skeneru vašeho přístroje, k dokončení úlohy skenování dodržujte pokyny na dotykové obrazovce.



Související informace

- Skenování pomocí tlačítka Skenovat na přístroji Brother
- Změna nastavení tlačítka skenování z aplikace ControlCenter4 (Windows)
- Změna nastavení tlačítka skenování z aplikace ControlCenter2 (Mac)

Skenování do přílohy e-mailu



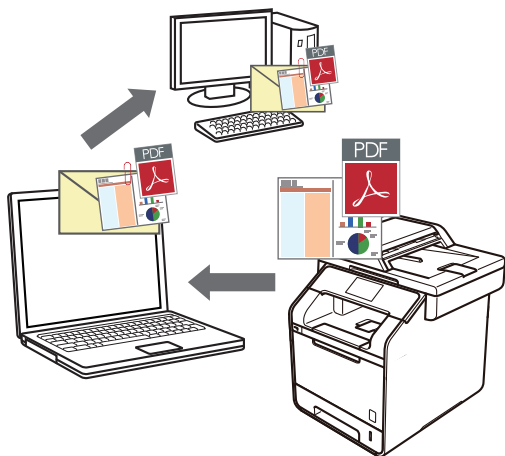

Odešlete oskenovaný dokument jako přílohu e-mailu.



- Pomocí tlačítka skenování na přístroji lze provádět dočasné změny nastavení skenování. Chcete-li provádět změny trvalé, použijte program ControlCenter společnosti Brother.
- Funkce Skenování do e-mailu nepodporuje služby WebMailu. Použijte funkci Skenovat do obrázku nebo Skenovat do souboru, která slouží ke skenování dokumentu nebo obrázku, a poté připojte soubor s naskenovanými daty k e-mailové zprávě.



Zařízení skenuje do vašeho výchozího e-mailového klienta.

1. Vložte dokument.
2. Stiskněte tlačítko  [Skenovani].
3. Přetažením vlevo nebo vpravo zobrazte  [do e-mailu].
4. Stiskněte tlačítko  [do e-mailu].
Ikona se přesune doprostřed dotykového displeje a bude modře zvýrazněna.
5. Stiskněte tlačítko  [do e-mailu].
6. Je-li zařízení připojeno k síti, přetažením nahoru či dolů nebo stiskem tlačítka ▲ či ▼ zobrazte počítač, na který chcete odeslat data, a poté stiskněte název počítače.



Pokud se na LCD displeji zobrazí výzva k zadání kódu PIN počítače, prostřednictvím LCD displeje zadejte čtyřmístný číselný kód PIN a poté stiskněte tlačítko [OK].

7. Postupujte jedním z následujících způsobů:
 - Chcete-li změnit nastavení skenování, stiskněte tlačítko [Moznosti] a přejděte k dalšímu kroku.
 - Chcete-li použít výchozí nastavení skenování, stiskněte tlačítko [Start].Přístroj začne skenovat. Používáte-li sklo skeneru vašeho přístroje, k dokončení úlohy skenování dodržujte pokyny na dotykové obrazovce.



Chcete-li změnit nastavení skenování, musí být k přístroji připojen počítač s nainstalovaným softwarem Control Center od společnosti Brother.

8. Postup skenování obou stran dokumentu (DCP-L6600DW/MFC-L5750DW/MFC-L6800DW/MFC-L6900DW):
 - Stiskněte [2stran.skenovani], a poté vyberte typ dokumentu.

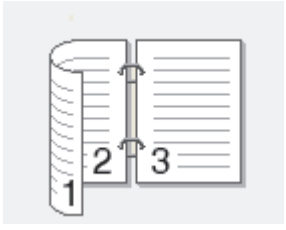
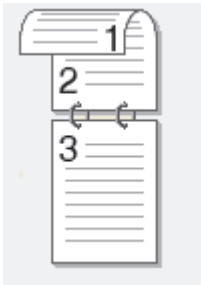
Volba	Popis
2stranný sken: dlouhý okraj	
2stranný sken: krátký okraj	

9. Vyberte nastavení skenování, které chcete změnit:

- [Nast. skenování]
 - [Typ skenování]
 - [Rozlišení]
 - [Typ souboru]
 - [Velik. dokumentu]
 - [Jas]
 - [Kontrast]
 - [Automaticky narovnat v ADF]
 - [Vynechat prázdnou stránku]
 - [Odstranit barvu pozadí]
- (k dispozici pouze u voleb [Barva] a [Seda])



Chcete-li uložit nastavení jako zástupce, stiskněte [Uložit jako zástupce].

10. Stiskněte tlačítko [OK].

11. Stiskněte tlačítko [Start].

Přístroj začne skenovat. Používáte-li sklo skeneru vašeho přístroje, k dokončení úlohy skenování dodržujte pokyny na dotykové obrazovce.



Související informace

- Skenování pomocí tlačítka Skenovat na přístroji Brother
- Změna nastavení tlačítka skenování z aplikace ControlCenter4 (Windows)
- Změna nastavení tlačítka skenování z aplikace ControlCenter2 (Mac)

Zaslání naskenovaných dat na e-mailový server

Odešlete naskenovaná data z přístroje Brother přímo e-mailovému serveru, k dodání příjemci e-mailové zprávy bez použití počítače.

- (DCP-L5500DN/MFC-L5700DN/MFC-L5750DW)
Chcete-li tuto funkci používat, přejděte na stránky vašeho modelu **Soubory ke stažení** v centru Brother Solutions Center na adrese support.brother.com a aktualizujte firmware nebo příslušný program přístroje.
- Pro odeslání naskenovaných dat na e-mailový server, musíte nakonfigurovat zařízení tak, aby komunikovalo s vaší sítí a poštovním serverem. Tyto položky můžete nakonfigurovat z ovládacího panelu zařízení, nástroje Web Based Management (webová správa), Vzdáleného nastavení nebo aplikace BRAdmin Professional 3.

1. Vložte dokument.
 2. Stiskněte tlačítko  [Skenovani].
 3. Přetažením vlevo nebo vpravo zobrazte  [na e-mail. serv.].
 4. Stiskněte tlačítko  [na e-mail. serv.].
Ikona se přesune doprostřed dotykového displeje a bude modře zvýrazněna.
 5. Stiskněte tlačítko  [na e-mail. serv.].
 6. Jedním z následujících postupů zadejte cílovou e-mailovou adresu:
 - Chcete-li zadat e-mailovou adresu ručně, stiskněte tlačítko [Rucne] a poté zadejte e-mailovou adresu pomocí klávesnice na LCD displeji. Jakmile budete hotovi, stiskněte tlačítko [OK].
 - Pokud je e-mailová adresa uložena v adresáři zařízení, stiskněte tlačítko [Adresar] a poté vyberte e-mailovou adresu.
Stiskněte tlačítko [OK].
 7. Potvrďte e-mailovou adresu a poté stiskněte tlačítko [Dalsi].
 8. Postupujte jedním z následujících způsobů:
 - Chcete-li změnit nastavení, stiskněte [Moznosti] a poté zvolte tlačítko, které chcete změnit. Postupujte podle pokynů přístroje.
-
-  - Chcete-li stanovit své vlastní výchozí nastavení: po provedení změn nastavení stiskněte volbu [Uloz.nov.predv.] a poté vyberte položku [Ano].
- Chcete-li obnovit výchozí nastavení, stiskněte [Tovarni nastav], a poté stiskněte [Ano].
-
- Stisknutím [Start] zahájíte skenování bez změny dalších nastavení.
9. Postup skenování obou stran dokumentu (DCP-L6600DW/MFC-L5750DW/MFC-L6800DW/MFC-L6900DW):
 - Stiskněte [2stran.skenovani], a poté vyberte typ dokumentu.

Volba

2stranny sken: dlouhy okraj

Popis

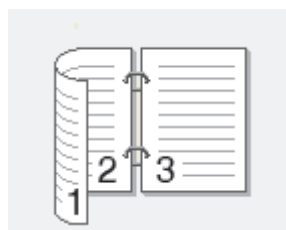

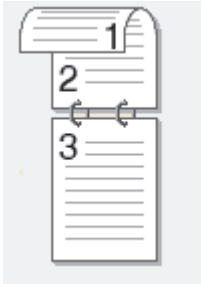
Volba	Popis
2stranný sken: kratký okraj	

10. Vyberte nastavení skenování, které chcete změnit:

- [Typ skenování]
 - [Rozlišení]
 - [Typ souboru]
 - [Velik. dokumentu]
 - [Jméno souboru]
 - [Styl jména souboru]
 - [Vel. souboru]
 - [Jas]
 - [Kontrast]
 - [Automaticky narovnat v ADF]
 - [Vynechat prázdnou stránku]
 - [Odstranit barvu pozadí]
- (k dispozici pouze u voleb [Barva] a [Seda])



Chcete-li uložit nastavení jako zástupce, stiskněte [Uložit jako zástupce].
(V závislosti na stavu vašeho přístroje nemusí být tato funkce dostupná.)

11. Stiskněte tlačítko [OK].

12. Stiskněte tlačítko [Start].

Přístroj začne skenovat. Používáte-li sklo skeneru vašeho přístroje, k dokončení úlohy skenování dodržujte pokyny na dotykové obrazovce.



Související informace

- [Skenování pomocí tlačítka Skenovat na přístroji Brother](#)
- [Jak zadat text do přístroje Brother](#)

Skenování na FTP

Skenujte dokumenty přímo na FTP server, kdykoli potřebujete sdílet oskenované informace. Pro větší pohodlí si můžete nastavit různé profily pro uložení vašich oblíbených umístění Skenování do FTP.

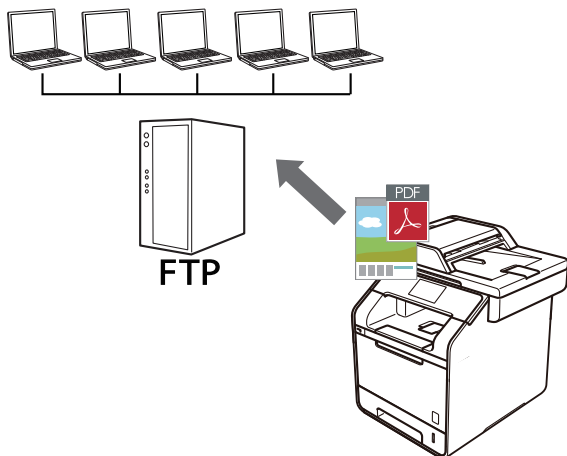

- [Vytvoření profilu pro skenování na FTP](#)
- [Odeslání naskenovaných dat na server FTP](#)

Vytvoření profilu pro skenování na FTP

Nastavte profil pro Skenování na FTP tak, aby skenoval a odesílal naskenovaná data přímo do umístění na FTP.

Doporučujeme prohlížeče Microsoft Internet Explorer 8.0/10.0/11.0 pro systém Windows a Safari 8.0 pro Macintosh. Ať používáte kterýkoliv prohlížeč, ujistěte se, že máte zapnutý JavaScript a Cookies. Pokud používáte jiný webový prohlížeč, ujistěte se, že je kompatibilní s HTTP 1.0 a HTTP 1.1.

1. Spustěte svůj webový prohlížeč.
Do adresního řádku prohlížeče zadejte „http://IP adresa přístroje/“ (kde „IP adresa přístroje“ je IP adresa přístroje nebo název tiskového serveru). Například: http://192.168.1.2
Standardně se nevyžaduje heslo. Pokud jste dříve nastavili heslo, zadejte jej a pak stiskněte tlačítko .
2. Klepněte na kartu **Scan (Skenovat)**.
3. Klikněte na nabídku **Scan to FTP/SFTP/Network/SharePoint (Skenování na FTP/SFTP/sít'/SharePoint)** v levé navigační liště.
4. Vyberte možnost **FTP** a poté klikněte na položku **Submit (Odeslat)**.

Scan to FTP/SFTP/Network/SharePoint

Profile 1	<input checked="" type="radio"/> FTP <input type="radio"/> SFTP <input type="radio"/> Network <input type="radio"/> SharePoint
Profile 2	<input checked="" type="radio"/> FTP <input type="radio"/> SFTP <input type="radio"/> Network <input type="radio"/> SharePoint
Profile 3	<input checked="" type="radio"/> FTP <input type="radio"/> SFTP <input type="radio"/> Network <input type="radio"/> SharePoint
Profile 4	<input checked="" type="radio"/> FTP <input type="radio"/> SFTP <input type="radio"/> Network <input type="radio"/> SharePoint
Profile 5	<input checked="" type="radio"/> FTP <input type="radio"/> SFTP <input type="radio"/> Network <input type="radio"/> SharePoint
Profile 6	<input checked="" type="radio"/> FTP <input type="radio"/> SFTP <input type="radio"/> Network <input type="radio"/> SharePoint
Profile 7	<input checked="" type="radio"/> FTP <input type="radio"/> SFTP <input type="radio"/> Network <input type="radio"/> SharePoint
Profile 8	<input checked="" type="radio"/> FTP <input type="radio"/> SFTP <input type="radio"/> Network <input type="radio"/> SharePoint
Profile 9	<input checked="" type="radio"/> FTP <input type="radio"/> SFTP <input type="radio"/> Network <input type="radio"/> SharePoint
Profile 10	<input checked="" type="radio"/> FTP <input type="radio"/> SFTP <input type="radio"/> Network <input type="radio"/> SharePoint
Profile 11	<input checked="" type="radio"/> FTP <input type="radio"/> SFTP <input type="radio"/> Network <input type="radio"/> SharePoint
Profile 12	<input checked="" type="radio"/> FTP <input type="radio"/> SFTP <input type="radio"/> Network <input type="radio"/> SharePoint
Profile 13	<input checked="" type="radio"/> FTP <input type="radio"/> SFTP <input type="radio"/> Network <input type="radio"/> SharePoint
Profile 14	<input checked="" type="radio"/> FTP <input type="radio"/> SFTP <input type="radio"/> Network <input type="radio"/> SharePoint
Profile 15	<input checked="" type="radio"/> FTP <input type="radio"/> SFTP <input type="radio"/> Network <input type="radio"/> SharePoint
Profile 16	<input checked="" type="radio"/> FTP <input type="radio"/> SFTP <input type="radio"/> Network <input type="radio"/> SharePoint
Profile 17	<input checked="" type="radio"/> FTP <input type="radio"/> SFTP <input type="radio"/> Network <input type="radio"/> SharePoint
Profile 18	<input checked="" type="radio"/> FTP <input type="radio"/> SFTP <input type="radio"/> Network <input type="radio"/> SharePoint
Profile 19	<input checked="" type="radio"/> FTP <input type="radio"/> SFTP <input type="radio"/> Network <input type="radio"/> SharePoint
Profile 20	<input checked="" type="radio"/> FTP <input type="radio"/> SFTP <input type="radio"/> Network <input type="radio"/> SharePoint
Profile 21	<input checked="" type="radio"/> FTP <input type="radio"/> SFTP <input type="radio"/> Network <input type="radio"/> SharePoint
Profile 22	<input checked="" type="radio"/> FTP <input type="radio"/> SFTP <input type="radio"/> Network <input type="radio"/> SharePoint
Profile 23	<input checked="" type="radio"/> FTP <input type="radio"/> SFTP <input type="radio"/> Network <input type="radio"/> SharePoint
Profile 24	<input checked="" type="radio"/> FTP <input type="radio"/> SFTP <input type="radio"/> Network <input type="radio"/> SharePoint
Profile 25	<input checked="" type="radio"/> FTP <input type="radio"/> SFTP <input type="radio"/> Network <input type="radio"/> SharePoint

- Klikněte na nabídku **Scan to FTP/SFTP/Network/SharePoint Profile (Skenovat do profilu FTP/SFTP/sítě/SharePoint)** v levé navigační liště.
- Vyberte profil, který chcete nastavit nebo změnit.
- V poli **Profile Name (Název profilu)** zadejte název pro tento profil serveru (až 15 alfanumerických znaků). Zařízení zobrazí název na obrazovce LCD.
- Do pole **Host Address (Adresa hostitele)** zadejte typ adresy hostitele (například: ftp.example.com; maximálně 64 znaků) nebo IP adresu (například 192.23.56.189).
- Do pole **Username (Uživatelské jméno)** zadejte uživatelské jméno (maximálně 32 znaků) s oprávněním pro ukládání dat na server FTP.
- Do pole **Password (Heslo)** запиšte heslo (až 32 znaků) spojené s uživatelským jménem, které bylo právě zadáno do pole **Username (Uživatelské jméno)**. Do pole **Retype Password (Zopakujte heslo)** znovu zadejte heslo.
- Do pole **Store Directory (Datový adresář)** zadejte cestu ke složce na serveru FTP, kam chcete odeslat naskenovaná data. Nezadávejte lomítko na začátku cesty (viz příklad).

Store Directory

brother/abc

12. Klikněte na rozevírací seznam **File Name (Jméno souboru)** a poté vyberte předponu názvu souboru z přednastavených názvů nebo z uživatelsky definovaných názvů. Název souboru, který bude použit pro skenovaný dokument, bude tvořen vybranou předponou názvu souboru, a následně šesti číslicemi z čítače skleněné desky/ADF skeneru a příponou souboru (např. „Estimate_098765.pdf“).
13. Klepněte na rozevírací seznam **Quality (Kvalita)**, a poté vyberte nastavení kvality. Vyberete-li volbu **User Select (Uživatelský výběr)**, bude zařízení vyzývat uživatele k výběru nastavení pokaždé, když se použije tento profil skenování.
14. Klepněte na rozevírací seznam **File Type (Typ souboru)**, a poté vyberte typ souboru, který chcete použít pro skenovaný dokument. Vyberete-li volbu **User Select (Uživatelský výběr)**, bude zařízení vyzývat uživatele k výběru nastavení pokaždé, když se použije tento profil skenování.
15. Klikněte na rozevírací seznam **Document Size (Velikost dokumentu)** a poté z něj vyberte požadovanou velikost dokumentu. Je to nezbytné pro zajištění správné velikosti skenovaného souboru.
16. Klepněte na rozevírací seznam **File Size (Velikost souboru)**, a poté vyberte požadovanou velikost souboru.
17. Klikněte na rozevírací seznam **Remove Background Color (Odstranit barvu pozadí)** a poté vyberte ze seznamu úroveň. Tuto funkci lze využít k odstranění barvy pozadí dokumentů s cílem dosáhnout lepší čitelnosti naskenovaných dat.
18. Volbu **Passive Mode (Pasivní režim)** vypněte nebo zapněte v závislosti na konfiguraci vašeho serveru FTP a síťové brány firewall. Ve výchozím nastavení je zapnutý. Ve většině případů není nutné toto nastavení měnit.
19. Změňte nastavení **Port Number (Číslo portu)** používané k přístupu na FTP server. Výchozí hodnota tohoto nastavení je 21. Ve většině případů není nutné tato dvě nastavení měnit.
20. Klepněte na tlačítko **Submit (Odeslat)**.



Použití následujících znaků: ?, /, \, ", :, <, >, | nebo * může způsobit chybu při odesílání.







Související informace

- [Skenování na FTP](#)

Odeslání naskenovaných dat na server FTP

Sdílejte oskenované informace jejich uložením na server FTP.

1. Vložte dokument.
2. Stiskněte tlačítko  [Skenování].
3. Přetažením vlevo nebo vpravo zobrazte  [na FTP/SFTP].
4. Stiskněte tlačítko  [na FTP/SFTP].
Ikona se přesune doprostřed dotykového displeje a bude modře zvýrazněna.
5. Stiskněte tlačítko  [na FTP/SFTP].
6. Uvedeny jsou profily FTP a SFTP serverů, které jste nastavili pomocí webové správy. Rychlým přetažením nahoru nebo dolů anebo stiskem tlačítka ▲ či ▼ vyberte jeden z uvedených profilů FTP serverů a poté požadovaný profil stiskněte. Není-li profil kompletní, např. pokud chybí přihlašovací jméno a heslo nebo není-li zvolena kvalita nebo typ souboru, budete v následujících krocích vyzváni k zadání chybějících údajů.
7. Stiskněte tlačítko [Start].
Přístroj začne skenovat. Používáte-li sklo skeneru vašeho přístroje, k dokončení úlohy skenování dodržujte pokyny na dotykové obrazovce.



Související informace

- [Skenování na FTP](#)
- [Jak zadat text do přístroje Brother](#)

Skenování na SSH FTP (SFTP)

Skenujte dokumenty přímo na SFTP server, zabezpečenou verzi FTP serveru. Pro větší pohodlí si můžete nastavit různé profily pro uložení vašich oblíbených umístění skenování do SFTP.

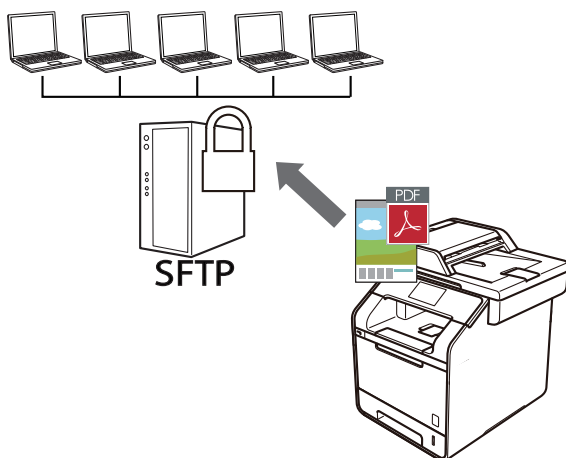

- Vytvoření profilu pro skenování na SFTP
- Vytvoření páru klíče pomocí nástroje Web Based Management (webová správa)
- Export páru klíče pomocí nástroje Web Based Management (webová správa)
- Import veřejného klíče serveru pomocí nástroje Web Based Management (webová správa)
- Odeslání naskenovaných dat na server SFTP

Vytvoření profilu pro skenování na SFTP

Nastavte profil pro Skenování na SFTP tak, aby skenoval a odesílal naskenovaná data přímo do umístění na SFTP.

Doporučujeme prohlížeče Microsoft Internet Explorer 8.0/10.0/11.0 pro systém Windows a Safari 8.0 pro Macintosh. Ať používáte kterýkoliv prohlížeč, ujistěte se, že máte zapnutý JavaScript a Cookies. Pokud používáte jiný webový prohlížeč, ujistěte se, že je kompatibilní s HTTP 1.0 a HTTP 1.1.

1. Spustíte svůj webový prohlížeč.
Do adresního řádku prohlížeče zadejte „http://IP adresa přístroje/“ (kde „IP adresa přístroje“ je IP adresa přístroje nebo název tiskového serveru). Například: http://192.168.1.2
Standardně se nevyžaduje heslo. Pokud jste dříve nastavili heslo, zadejte jej a pak stiskněte tlačítko .
2. Klepněte na kartu **Scan (Skenovat)**.
3. Klikněte na nabídku **Scan to FTP/SFTP/Network/SharePoint (Skenování na FTP/SFTP/sít'/SharePoint)** v levé navigační liště.
4. Vyberte volbu **SFTP** a poté klepněte na tlačítko **Submit (Odeslat)**.

Scan to FTP/SFTP/Network/SharePoint

Profile 1	<input type="radio"/> FTP <input checked="" type="radio"/> SFTP <input type="radio"/> Network <input type="radio"/> SharePoint
Profile 2	<input type="radio"/> FTP <input checked="" type="radio"/> SFTP <input type="radio"/> Network <input type="radio"/> SharePoint
Profile 3	<input type="radio"/> FTP <input checked="" type="radio"/> SFTP <input type="radio"/> Network <input type="radio"/> SharePoint
Profile 4	<input type="radio"/> FTP <input checked="" type="radio"/> SFTP <input type="radio"/> Network <input type="radio"/> SharePoint
Profile 5	<input type="radio"/> FTP <input checked="" type="radio"/> SFTP <input type="radio"/> Network <input type="radio"/> SharePoint
Profile 6	<input type="radio"/> FTP <input checked="" type="radio"/> SFTP <input type="radio"/> Network <input type="radio"/> SharePoint
Profile 7	<input type="radio"/> FTP <input checked="" type="radio"/> SFTP <input type="radio"/> Network <input type="radio"/> SharePoint
Profile 8	<input type="radio"/> FTP <input checked="" type="radio"/> SFTP <input type="radio"/> Network <input type="radio"/> SharePoint
Profile 9	<input type="radio"/> FTP <input checked="" type="radio"/> SFTP <input type="radio"/> Network <input type="radio"/> SharePoint
Profile 10	<input type="radio"/> FTP <input checked="" type="radio"/> SFTP <input type="radio"/> Network <input type="radio"/> SharePoint
Profile 11	<input type="radio"/> FTP <input checked="" type="radio"/> SFTP <input type="radio"/> Network <input type="radio"/> SharePoint
Profile 12	<input type="radio"/> FTP <input checked="" type="radio"/> SFTP <input type="radio"/> Network <input type="radio"/> SharePoint
Profile 13	<input type="radio"/> FTP <input checked="" type="radio"/> SFTP <input type="radio"/> Network <input type="radio"/> SharePoint
Profile 14	<input type="radio"/> FTP <input checked="" type="radio"/> SFTP <input type="radio"/> Network <input type="radio"/> SharePoint
Profile 15	<input type="radio"/> FTP <input checked="" type="radio"/> SFTP <input type="radio"/> Network <input type="radio"/> SharePoint
Profile 16	<input type="radio"/> FTP <input checked="" type="radio"/> SFTP <input type="radio"/> Network <input type="radio"/> SharePoint
Profile 17	<input type="radio"/> FTP <input checked="" type="radio"/> SFTP <input type="radio"/> Network <input type="radio"/> SharePoint
Profile 18	<input type="radio"/> FTP <input checked="" type="radio"/> SFTP <input type="radio"/> Network <input type="radio"/> SharePoint
Profile 19	<input type="radio"/> FTP <input checked="" type="radio"/> SFTP <input type="radio"/> Network <input type="radio"/> SharePoint
Profile 20	<input type="radio"/> FTP <input checked="" type="radio"/> SFTP <input type="radio"/> Network <input type="radio"/> SharePoint
Profile 21	<input type="radio"/> FTP <input checked="" type="radio"/> SFTP <input type="radio"/> Network <input type="radio"/> SharePoint
Profile 22	<input type="radio"/> FTP <input checked="" type="radio"/> SFTP <input type="radio"/> Network <input type="radio"/> SharePoint
Profile 23	<input type="radio"/> FTP <input checked="" type="radio"/> SFTP <input type="radio"/> Network <input type="radio"/> SharePoint
Profile 24	<input type="radio"/> FTP <input checked="" type="radio"/> SFTP <input type="radio"/> Network <input type="radio"/> SharePoint
Profile 25	<input type="radio"/> FTP <input checked="" type="radio"/> SFTP <input type="radio"/> Network <input type="radio"/> SharePoint

- Klikněte na nabídku **Scan to FTP/SFTP/Network/SharePoint Profile (Skenovat do profilu FTP/SFTP/sítě/SharePoint)** v levé navigační liště.
- Vyberte profil, který chcete nastavit nebo změnit.
- V poli **Profile Name (Název profilu)** zadejte název pro tento profil serveru (až 15 alfanumerických znaků). Zařízení zobrazí název na obrazovce LCD.
- Do pole **Host Address (Adresa hostitele)** zadejte typ adresy hostitele (například: sftp.example.com; maximálně 64 znaků) nebo IP adresu (například 192.23.56.189).
- Do pole **Username (Uživatelské jméno)** zadejte uživatelské jméno (maximálně 32 znaků) s oprávněním pro ukládání dat na server SFTP.
- V poli **Auth. Method (Metoda ověření)** vyberte volbu **Password (Heslo)** nebo **Public Key (Veřejný klíč)**.
- Postupujte jedním z následujících způsobů:
 - Když vyberete volbu **Password (Heslo)**, zadejte heslo (až 32 znaků) přiřazené k uživatelskému jménu, které jste zadali do pole **Username (Uživatelské jméno)**. Do pole **Retype Password (Zopakujte heslo)** zadejte heslo znovu.
 - Když vyberete volbu **Public Key (Veřejný klíč)**, zvolte typ ověřování z rozevíracího seznamu **Client Key Pair (Klíčový pár klienta)**.

-
12. Vyberte typ ověřování z rozevíracího seznamu **Server Public Key (Veřejný klíč serveru)**.
 13. Do pole **Store Directory (Datový adresář)** zadejte cestu ke složce na serveru SFTP, kam chcete odeslat naskenovaná data. Nezapínejte lomítko na začátku cesty (viz příklad).

Store Directory

brother/abc

14. Klikněte na rozevírací seznam **File Name (Jméno souboru)** a poté vyberte předponu názvu souboru z přednastavených názvů nebo z uživatelsky definovaných názvů. Název souboru, který bude použit pro skenovaný dokument, bude tvořen vybranou předponou názvu souboru, a následně šesti číslicemi z čítače skleněné desky/ADF skeneru a příponou souboru (např. „Estimate_098765.pdf“).
15. Klepněte na rozevírací seznam **Quality (Kvalita)**, a poté vyberte nastavení kvality. Vyberete-li volbu **User Select (Uživatelský výběr)**, bude zařízení vyzývat uživatele k výběru nastavení pokaždé, když se použije tento profil skenování.
16. Klepněte na rozevírací seznam **File Type (Typ souboru)**, a poté vyberte typ souboru, který chcete použít pro skenovaný dokument. Vyberete-li volbu **User Select (Uživatelský výběr)**, bude zařízení vyzývat uživatele k výběru nastavení pokaždé, když se použije tento profil skenování.
17. Klikněte na rozevírací seznam **Document Size (Velikost dokumentu)** a poté z něj vyberte požadovanou velikost dokumentu. Je to nezbytné pro zajištění správné velikosti skenovaného souboru.
18. Klepněte na rozevírací seznam **File Size (Velikost souboru)**, a poté vyberte požadovanou velikost souboru.
19. Klikněte na rozevírací seznam **Remove Background Color (Odstranit barvu pozadí)** a poté vyberte ze seznamu úroveň. Tuto funkci lze využít k odstranění barvy pozadí dokumentů s cílem dosáhnout lepší čitelnosti naskenovaných dat.
20. Můžete změnit nastavení **Port Number (Číslo portu)** používané k přístupu na SFTP server. Výchozí hodnota tohoto nastavení je 22. Ve většině případů není nutné tato dvě nastavení měnit.
21. Klepněte na tlačítko **Submit (Odeslat)**.



Použití následujících znaků: ?, /, \, ", :, <, >, | nebo * může způsobit chybu při odesílání.



Související informace

- Skenování na SSH FTP (SFTP)

Vytvoření páru klínského klíče pomocí nástroje Web Based Management (webová správa)

1. Spustíte webový prohlížeč.
2. Zadejte „http://IP adresa zařízení“ do řádku s adresou prohlížeče (kde „IP adresa zařízení“ je IP adresou zařízení).

Například:

http://192.168.1.2



- Používáte-li DNS (systém názvů domén) nebo povolujete název NetBIOS, můžete zadat jiný název, jako např. „SdílennáTiskarna“ místo IP adresy.

- Například:

http://SdílennáTiskarna

Pokud povolíte název NetBIOS, můžete rovněž použít název uzlu.

- Například:

http://brnxxxxxxxxxxxx

Název NetBIOS lze najít ve zprávě síťové konfigurace.

- V případě počítačů Macintosh se k nástroji Web Based Management (webová správa) můžete připojit klepnutím na ikonu zařízení na obrazovce **Status Monitor**.

3. Standardně se nevyžaduje heslo. Zadejte heslo, pokud jej máte nastavené, a poté klikněte na tlačítko .
4. Klepněte na kartu **Network (Síť)**.
5. Klepněte na kartu **Security (Zabezpečení)**.
6. Klepněte na **Client Key Pair (Klíčový pár klienta)** na levé straně panelu.
7. Klepněte na tlačítko **Create New Client Key Pair (Vytvořit nový pár klínského klíče)**.
8. Do pole **Client Key Pair Name (Název klíčového páru klienta)** zadejte požadovaný název (až 20 znaků).
9. Klepněte na rozevírací seznam **Public Key Algorithm (Algoritmus veřejného klíče)** a vyberte požadovaný typ algoritmu.
10. Klepněte na tlačítko **Submit (Odeslat)**.

Pár klínského klíče byl úspěšně vytvořen a uložen do paměti zařízení. Název páru klínského klíče a algoritmus veřejného klíče budou zobrazeny v nabídce **Client Key Pair List (Seznam klíčovými páry klienta)**.



Související informace

- [Skenování na SSH FTP \(SFTP\)](#)

Export páru klientského klíče pomocí nástroje Web Based Management (webová správa)

1. Spustíte webový prohlížeč.
2. Zadejte „http://IP adresa zařízení“ do řádku s adresou prohlížeče (kde „IP adresa zařízení“ je IP adresou zařízení).

Například:

http://192.168.1.2



- Používáte-li DNS (systém názvů domén) nebo povolujete název NetBIOS, můžete zadat jiný název, jako např. „SdílennáTiskarna“ místo IP adresy.

- Například:

http://SdilenaTiskarna

Pokud povolíte název NetBIOS, můžete rovněž použít název uzlu.

- Například:

http://brnxxxxxxxxxxxx

Název NetBIOS lze najít ve zprávě síťové konfigurace.

- V případě počítačů Macintosh se k nástroji Web Based Management (webová správa) můžete připojit klepnutím na ikonu zařízení na obrazovce **Status Monitor**.

3. Standardně se nevyžaduje heslo. Zadejte heslo, pokud jej máte nastavené, a poté klikněte na tlačítko .
4. Klepněte na kartu **Network (Síť)**.
5. Klepněte na kartu **Security (Zabezpečení)**.
6. Klepněte na **Client Key Pair (Klíčový pár klienta)** na levé straně panelu.
7. Klepněte na pole **Export Public Key (Export veřejného klíče)** zobrazené s volbou **Client Key Pair List (Seznam klíčových párů klienta)**.
8. Klepněte na tlačítko **Submit (Odeslat)**.
9. Zadejte umístění, kam chcete soubor uložit.

Pár klientského klíče bude exportován do počítače.



Související informace

- [Skenování na SSH FTP \(SFTP\)](#)

Import veřejného klíče serveru pomocí nástroje Web Based Management (webová správa)

1. Spustíte webový prohlížeč.
2. Zadejte „http://IP adresa zařízení“ do řádku s adresou prohlížeče (kde „IP adresa zařízení“ je IP adresou zařízení).

Například:

http://192.168.1.2



- Používáte-li DNS (systém názvů domén) nebo povolujete název NetBIOS, můžete zadat jiný název, jako např. „SdílennáTiskarna“ místo IP adresy.

- Například:

http://SdilenaTiskarna

Pokud povolíte název NetBIOS, můžete rovněž použít název uzlu.

- Například:

http://brnxxxxxxxxxxxx

Název NetBIOS lze najít ve zprávě síťové konfigurace.

- V případě počítačů Macintosh se k nástroji Web Based Management (webová správa) můžete připojit klepnutím na ikonu zařízení na obrazovce **Status Monitor**.

3. Standardně se nevyžaduje heslo. Zadejte heslo, pokud jej máte nastavené, a poté klikněte na tlačítko .
4. Klepněte na kartu **Network (Síť)**.
5. Klepněte na kartu **Security (Zabezpečení)**.
6. Klepněte na **Server Public Key (Veřejný klíč serveru)** na levé straně panelu.
7. Klikněte na **Import Server Public Key (Import veřejného klíče serveru)**.
8. Vyberte soubor, který chcete importovat.
9. Klepněte na tlačítko **Submit (Odeslat)**.





Veřejný klíč serveru je importován do vašeho počítače.



Související informace

- [Skenování na SSH FTP \(SFTP\)](#)

Odeslání naskenovaných dat na server SFTP

1. Vložte dokument.
2. Stiskněte tlačítko  [Skenování].
3. Přetažením vlevo nebo vpravo zobrazte  [na FTP/SFTP].
4. Stiskněte tlačítko  [na FTP/SFTP].
Ikona se přesune doprostřed dotykového displeje a bude modře zvýrazněna.
5. Stiskněte tlačítko  [na FTP/SFTP].
6. Uvedeny jsou profily FTP a SFTP serverů, které jste nastavili pomocí webové správy. Rychlým přetažením nahoru nebo dolů anebo stiskem tlačítka ▲ či ▼ vyberte jeden z uvedených profilů SFTP serverů a poté požadovaný profil stiskněte. Není-li profil kompletní, např. pokud chybí přihlašovací jméno a heslo nebo není-li zvolena kvalita nebo typ souboru, budete v následujících krocích vyzváni k zadání chybějících údajů.
7. Stiskněte tlačítko [Start].
Přístroj začne skenovat. Používáte-li sklo skeneru vašeho přístroje, k dokončení úlohy skenování dodržujte pokyny na dotykové obrazovce.



Související informace

- [Skenování na SSH FTP \(SFTP\)](#)

Skenování do sítě (Windows)

Skenujte dokumenty přímo na server CIFS v místní síti. Pro větší pohodlí si můžete nastavit různé profily pro uložení vašich oblíbených umístění skenování do sítě.

- [Vytvoření profilu pro skenování do sítě](#)
- [Odeslání naskenovaných dat na server CIFS](#)

Vytvoření profilu pro skenování do sítě

Nastavte profil pro Skenování do sítě tak, aby skenoval a odesílal naskenovaná data přímo do složky na serveru CIFS.

Doporučujeme prohlížeč Microsoft Internet Explorer 8.0/10.0/11.0 pro systém Windows. Ať používáte kterýkoliv prohlížeč, ujistěte se, že máte zapnutý JavaScript a Cookies. Pokud používáte jiný webový prohlížeč, ujistěte se, že je kompatibilní s HTTP 1.0 a HTTP 1.1.

1. Spustíte svůj webový prohlížeč.

Do adresního řádku prohlížeče zadejte „http://IP adresa přístroje/“ (kde „IP adresa přístroje“ je IP adresa přístroje nebo název tiskového serveru). Například: http://192.168.1.2

Standardně se nevyžaduje heslo. Pokud jste dříve nastavili heslo, zadejte jej a pak stiskněte tlačítko .

2. Klepněte na kartu **Scan (Skenovat)**.
3. Klikněte na nabídku **Scan to FTP/SFTP/Network/SharePoint (Skenování na FTP/SFTP/sítě/SharePoint)** v levé navigační liště.
4. Vyberte volbu **Network (Sítě)** a poté klepněte na tlačítko **Submit (Odeslat)**.

Scan to FTP/SFTP/Network/SharePoint

Profile 1	<input type="radio"/> FTP <input type="radio"/> SFTP <input checked="" type="radio"/> Network <input type="radio"/> SharePoint
Profile 2	<input type="radio"/> FTP <input type="radio"/> SFTP <input checked="" type="radio"/> Network <input type="radio"/> SharePoint
Profile 3	<input type="radio"/> FTP <input type="radio"/> SFTP <input checked="" type="radio"/> Network <input type="radio"/> SharePoint
Profile 4	<input type="radio"/> FTP <input type="radio"/> SFTP <input checked="" type="radio"/> Network <input type="radio"/> SharePoint
Profile 5	<input type="radio"/> FTP <input type="radio"/> SFTP <input checked="" type="radio"/> Network <input type="radio"/> SharePoint
Profile 6	<input type="radio"/> FTP <input type="radio"/> SFTP <input checked="" type="radio"/> Network <input type="radio"/> SharePoint
Profile 7	<input type="radio"/> FTP <input type="radio"/> SFTP <input checked="" type="radio"/> Network <input type="radio"/> SharePoint
Profile 8	<input type="radio"/> FTP <input type="radio"/> SFTP <input checked="" type="radio"/> Network <input type="radio"/> SharePoint
Profile 9	<input type="radio"/> FTP <input type="radio"/> SFTP <input checked="" type="radio"/> Network <input type="radio"/> SharePoint
Profile 10	<input type="radio"/> FTP <input type="radio"/> SFTP <input checked="" type="radio"/> Network <input type="radio"/> SharePoint
Profile 11	<input type="radio"/> FTP <input type="radio"/> SFTP <input checked="" type="radio"/> Network <input type="radio"/> SharePoint
Profile 12	<input type="radio"/> FTP <input type="radio"/> SFTP <input checked="" type="radio"/> Network <input type="radio"/> SharePoint
Profile 13	<input type="radio"/> FTP <input type="radio"/> SFTP <input checked="" type="radio"/> Network <input type="radio"/> SharePoint
Profile 14	<input type="radio"/> FTP <input type="radio"/> SFTP <input checked="" type="radio"/> Network <input type="radio"/> SharePoint
Profile 15	<input type="radio"/> FTP <input type="radio"/> SFTP <input checked="" type="radio"/> Network <input type="radio"/> SharePoint
Profile 16	<input type="radio"/> FTP <input type="radio"/> SFTP <input checked="" type="radio"/> Network <input type="radio"/> SharePoint
Profile 17	<input type="radio"/> FTP <input type="radio"/> SFTP <input checked="" type="radio"/> Network <input type="radio"/> SharePoint
Profile 18	<input type="radio"/> FTP <input type="radio"/> SFTP <input checked="" type="radio"/> Network <input type="radio"/> SharePoint
Profile 19	<input type="radio"/> FTP <input type="radio"/> SFTP <input checked="" type="radio"/> Network <input type="radio"/> SharePoint
Profile 20	<input type="radio"/> FTP <input type="radio"/> SFTP <input checked="" type="radio"/> Network <input type="radio"/> SharePoint
Profile 21	<input type="radio"/> FTP <input type="radio"/> SFTP <input checked="" type="radio"/> Network <input type="radio"/> SharePoint
Profile 22	<input type="radio"/> FTP <input type="radio"/> SFTP <input checked="" type="radio"/> Network <input type="radio"/> SharePoint
Profile 23	<input type="radio"/> FTP <input type="radio"/> SFTP <input checked="" type="radio"/> Network <input type="radio"/> SharePoint
Profile 24	<input type="radio"/> FTP <input type="radio"/> SFTP <input checked="" type="radio"/> Network <input type="radio"/> SharePoint
Profile 25	<input type="radio"/> FTP <input type="radio"/> SFTP <input checked="" type="radio"/> Network <input type="radio"/> SharePoint

- Klikněte na nabídku **Scan to FTP/SFTP/Network/SharePoint Profile (Skenovat do profilu FTP/SFTP/sítě/SharePoint)** v levé navigační liště.
- Vyberte profil, který chcete nastavit nebo změnit.
- V poli **Profile Name (Název profilu)** zadejte název pro tento profil serveru (až 15 alfanumerických znaků). Zařízení zobrazí název na obrazovce LCD.
- Do pole **Network Folder Path (Cesta k síťové složce)** zadejte cestu ke složce na serveru CIFS, kam chcete odeslat naskenovaná data.
- Klikněte na rozevírací seznam **File Name (Jméno souboru)** a poté vyberte předponu názvu souboru z přednastavených názvů nebo z uživatelsky definovaných názvů. Název souboru, který bude použit pro skenovaný dokument, bude tvořen vybranou předponou názvu souboru, a následně šesti číslicemi z čítače skleněné desky/ADF skeneru a příponou souboru (např. „Estimate_098765.pdf“).
- Klepněte na rozevírací seznam **Quality (Kvalita)**, a poté vyberte nastavení kvality. Vyberete-li volbu **User Select (Uživatelský výběr)**, bude zařízení vyzývat uživatele k výběru nastavení pokaždé, když se použije tento profil skenování.
- Klepněte na rozevírací seznam **File Type (Typ souboru)**, a poté vyberte typ souboru, který chcete použít pro skenovaný dokument. Vyberete-li volbu **User Select (Uživatelský výběr)**, bude zařízení vyzývat uživatele k výběru nastavení pokaždé, když se použije tento profil skenování.

-
12. Klikněte na rozevírací seznam **Document Size (Velikost dokumentu)** a poté z něj vyberte požadovanou velikost dokumentu. Je to nezbytné pro zajištění správné velikosti skenovaného souboru.
 13. Klepněte na rozevírací seznam **File Size (Velikost souboru)**, a poté vyberte požadovanou velikost souboru.
 14. Klikněte na rozevírací seznam **Remove Background Color (Odstranit barvu pozadí)** a poté vyberte ze seznamu úroveň. Tuto funkci lze využít k odstranění barvy pozadí dokumentů s cílem dosáhnout lepší čitelnosti naskenovaných dat.
 15. Chcete-li tento profil chránit kódem PIN, vyberte v poli **Use PIN for Authentication (Ověřování pomocí kódu PIN)** volbu **On (Zapnuto)**.
 16. Pokud jste vybrali **On (Zapnuto)** v poli **Use PIN for Authentication (Ověřování pomocí kódu PIN)**, zadejte čtyřciferný PIN do pole **PIN Code (Kód PIN)**.
 17. Chcete-li nastavit metodu ověřování, vyberte **Auto**, **Kerberos** nebo **NTLMv2** z nabídky **Auth. Method (Metoda ověření)**.
 18. Do pole **Username (Uživatelské jméno)** zadejte uživatelské jméno (maximálně 96 znaků), které má povolení vpisovat data do složky specifikované v poli **Network Folder Path (Cesta k síťové složce)**. Je-li uživatelské jméno součástí domény, zadejte jméno v jednom z těchto stylů:
user@domain
domain\user
 19. Do pole **Password (Heslo)** zapište heslo (až 32 znaků) spojené s uživatelským jménem, které bylo právě zadáno do pole **Username (Uživatelské jméno)**. Do pole **Retype Password (Zopakujte heslo)** znovu zadejte heslo.
 20. Chcete-li nastavit adresu serveru Kerberos ručně, zadejte adresu serveru Kerberos do pole **Kerberos Server Address (Adresa serveru Kerberos)** (například: kerberos.example.com; maximálně 64 znaků).
 21. Klepněte na tlačítko **Submit (Odeslat)**.



Použití následujících znaků: ?, /, \, ", :, <, >, | nebo * může způsobit chybu při odeslání.

22. Musíte nakonfigurovat protokol SNTP (síťový časový server) nebo musíte správně nastavit datum, čas a časovou zónu na ovládacím panelu pro všechny metody ověřování. Čas se musí shodovat s časem, který se používá na serveru Kerberos a CIFS.



Související informace

- [Skenování do sítě \(Windows\)](#)
 - [Nastavení data a času pomocí nástroje Web Based Management \(webová správa\)](#)
-

Nastavení data a času pomocí nástroje Web Based Management (webová správa)

Ujistěte se, že datum a čas a nastavení časové zóny jsou správně nastaveny pomocí nástroje Web Based Management (webová správa) nebo ovládacího panelu tak, aby čas na zařízení odpovídal času, který používá server poskytující ověřování.

Ignorujte krok 1, pokud již máte okno aplikace Web Based Management otevřené.

1. Spustíte svůj webový prohlížeč.
Do adresního řádku prohlížeče zadejte „http://IP adresa přístroje/“ (kde „IP adresa přístroje“ je IP adresa přístroje nebo název tiskového serveru). Například: http://192.168.1.2
Standardně se nevyžaduje heslo. Pokud jste dříve nastavili heslo, zadejte jej a pak stiskněte tlačítko .
2. Klikněte na kartu **Administrator (Administrátor)**.
3. Klepněte na nabídku **Date&Time (Datum a čas)** na levé straně navigačního panelu.

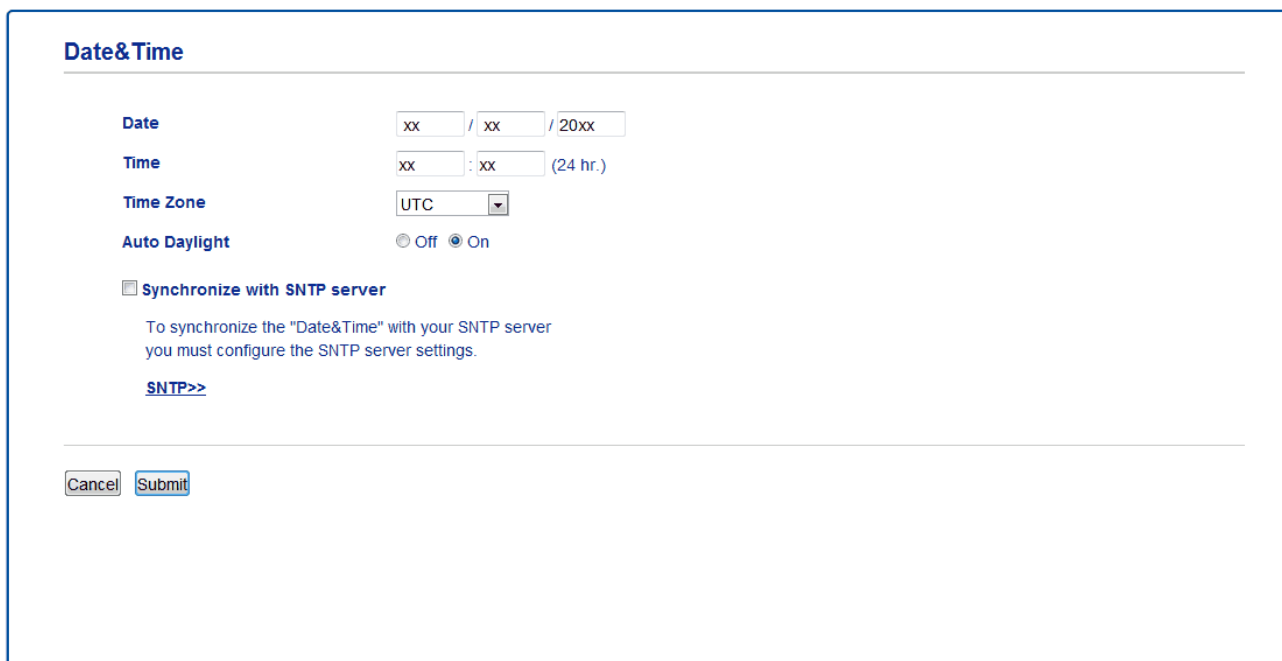





4. V polích **Date (Datum)** zadejte datum.
5. V poli **Clock Type (Typ hodin)** vyberte typ hodin (k dispozici pouze pro některé země).
6. Do polí **Time (Čas)** zadejte čas.
7. Vyberte časový rozdíl mezi vaší lokalitou a standardem UTC z rozevíracího seznamu **Time Zone (Časové pásmo)**, například časové pásmo pro východní čas v USA a Kanadě je UTC-05:00.
8. V poli **Auto Daylight (Automatická změna času)** klikněte na **On (Zapnuto)**, čímž přístroj nastavíte tak, aby automaticky prováděl změnu na letní čas. Přístroj se na jaře sám přenastaví o jednu hodinu dopředu a na podzim o jednu hodinu dozadu (dostupné pouze v některých zemích).
9. Klepněte na tlačítko **Submit (Odeslat)**.



Související informace

- [Vytvoření profilu pro skenování do sítě](#)

Odeslání naskenovaných dat na server CIFS

1. Vložte dokument.
2. Stiskněte tlačítko  [Skenování].
3. Přetažením vlevo nebo vpravo zobrazte  [do sítě].
4. Stiskněte tlačítko  [do sítě].
Ikona se přesune doprostřed dotykového displeje a bude modře zvýrazněna.
5. Stiskněte tlačítko  [do sítě].
6. Rychlým přetažením nahoru nebo dolů anebo stiskem tlačítka ▲ či ▼ vyberte jeden z uvedených profilů síťových serverů a poté stiskněte požadovaný profil. Není-li profil kompletní, např. pokud chybí přihlašovací jméno a heslo nebo není-li zvolena kvalita nebo typ souboru, budete v následujících krocích vyzváni k zadání chybějících údajů.
7. Stiskněte tlačítko [Start].
Přístroj začne skenovat. Používáte-li sklo skeneru vašeho přístroje, k dokončení úlohy skenování dodržujte pokyny na dotykové obrazovce.



Související informace

- [Skenování do sítě \(Windows\)](#)

Skenování na server SharePoint

Skenujte dokumenty přímo na server SharePoint, kdykoli potřebujete sdílet oskenované informace. Pro větší pohodlí si můžete nastavit různé profily pro uložení vašich oblíbených cílových umístění Skenování na server SharePoint.

- [Vytvoření profilu pro skenování na server SharePoint](#)
- [Odeslání skenovaných dat na server SharePoint](#)

Vytvoření profilu pro skenování na server SharePoint

Nastavte profil pro Skenování do SharePoint tak, aby skenoval a odesílal naskenovaná data přímo do umístění SharePoint.

Doporučujeme prohlížeče Microsoft Internet Explorer 8.0/10.0/11.0 pro systém Windows a Safari 8.0 pro Macintosh. Ať používáte kterýkoliv prohlížeč, ujistěte se, že máte zapnutý JavaScript a Cookies. Pokud používáte jiný webový prohlížeč, ujistěte se, že je kompatibilní s HTTP 1.0 a HTTP 1.1.

1. Spustíte svůj webový prohlížeč.
Do adresního řádku prohlížeče zadejte „http://IP adresa přístroje/“ (kde „IP adresa přístroje“ je IP adresa přístroje nebo název tiskového serveru). Například: http://192.168.1.2
Standardně se nevyžaduje heslo. Pokud jste dříve nastavili heslo, zadejte jej a pak stiskněte tlačítko .
2. Klepněte na kartu **Scan (Skenovat)**.
3. Klikněte na nabídku **Scan to FTP/SFTP/Network/SharePoint (Skenování na FTP/SFTP/sít/SharePoint)** v levé navigační liště.
4. Vyberte možnost **SharePoint** a poté klikněte na **Submit (Odeslat)**.

Scan to FTP/SFTP/Network/SharePoint

Profile 1	<input type="radio"/> FTP <input type="radio"/> SFTP <input type="radio"/> Network <input checked="" type="radio"/> SharePoint
Profile 2	<input type="radio"/> FTP <input type="radio"/> SFTP <input type="radio"/> Network <input checked="" type="radio"/> SharePoint
Profile 3	<input type="radio"/> FTP <input type="radio"/> SFTP <input type="radio"/> Network <input checked="" type="radio"/> SharePoint
Profile 4	<input type="radio"/> FTP <input type="radio"/> SFTP <input type="radio"/> Network <input checked="" type="radio"/> SharePoint
Profile 5	<input type="radio"/> FTP <input type="radio"/> SFTP <input type="radio"/> Network <input checked="" type="radio"/> SharePoint
Profile 6	<input type="radio"/> FTP <input type="radio"/> SFTP <input type="radio"/> Network <input checked="" type="radio"/> SharePoint
Profile 7	<input type="radio"/> FTP <input type="radio"/> SFTP <input type="radio"/> Network <input checked="" type="radio"/> SharePoint
Profile 8	<input type="radio"/> FTP <input type="radio"/> SFTP <input type="radio"/> Network <input checked="" type="radio"/> SharePoint
Profile 9	<input type="radio"/> FTP <input type="radio"/> SFTP <input type="radio"/> Network <input checked="" type="radio"/> SharePoint
Profile 10	<input type="radio"/> FTP <input type="radio"/> SFTP <input type="radio"/> Network <input checked="" type="radio"/> SharePoint
Profile 11	<input type="radio"/> FTP <input type="radio"/> SFTP <input type="radio"/> Network <input checked="" type="radio"/> SharePoint
Profile 12	<input type="radio"/> FTP <input type="radio"/> SFTP <input type="radio"/> Network <input checked="" type="radio"/> SharePoint
Profile 13	<input type="radio"/> FTP <input type="radio"/> SFTP <input type="radio"/> Network <input checked="" type="radio"/> SharePoint
Profile 14	<input type="radio"/> FTP <input type="radio"/> SFTP <input type="radio"/> Network <input checked="" type="radio"/> SharePoint
Profile 15	<input type="radio"/> FTP <input type="radio"/> SFTP <input type="radio"/> Network <input checked="" type="radio"/> SharePoint
Profile 16	<input type="radio"/> FTP <input type="radio"/> SFTP <input type="radio"/> Network <input checked="" type="radio"/> SharePoint
Profile 17	<input type="radio"/> FTP <input type="radio"/> SFTP <input type="radio"/> Network <input checked="" type="radio"/> SharePoint
Profile 18	<input type="radio"/> FTP <input type="radio"/> SFTP <input type="radio"/> Network <input checked="" type="radio"/> SharePoint
Profile 19	<input type="radio"/> FTP <input type="radio"/> SFTP <input type="radio"/> Network <input checked="" type="radio"/> SharePoint
Profile 20	<input type="radio"/> FTP <input type="radio"/> SFTP <input type="radio"/> Network <input checked="" type="radio"/> SharePoint
Profile 21	<input type="radio"/> FTP <input type="radio"/> SFTP <input type="radio"/> Network <input checked="" type="radio"/> SharePoint
Profile 22	<input type="radio"/> FTP <input type="radio"/> SFTP <input type="radio"/> Network <input checked="" type="radio"/> SharePoint
Profile 23	<input type="radio"/> FTP <input type="radio"/> SFTP <input type="radio"/> Network <input checked="" type="radio"/> SharePoint
Profile 24	<input type="radio"/> FTP <input type="radio"/> SFTP <input type="radio"/> Network <input checked="" type="radio"/> SharePoint
Profile 25	<input type="radio"/> FTP <input type="radio"/> SFTP <input type="radio"/> Network <input checked="" type="radio"/> SharePoint

- Klikněte na nabídku **Scan to FTP/SFTP/Network/SharePoint Profile (Skenovat do profilu FTP/SFTP/sítě/SharePoint)** v levé navigační liště.
- Vyberte profil, který chcete nastavit nebo změnit.
- V poli **Profile Name (Název profilu)** zadejte název pro tento profil serveru (až 15 alfanumerických znaků). Zařízení zobrazí název na obrazovce LCD.
- Do pole **SharePoint Site Address (Adresa místa SharePoint)** zkopírujte úplnou cílovou adresu, která se zobrazuje v adresovém řádku prohlížeče (například: <http://SharePointSiteAddress/Shared%20Documents/Forms/AllItems.aspx>) nebo IP adresu (například: <http://192.168.0.1/Shared%20Documents/Forms/AllItems.aspx>).
- Klikněte na rozevírací seznam **File Name (Jméno souboru)** a poté vyberte předponu názvu souboru z přednastavených názvů nebo z uživatelsky definovaných názvů. Název souboru, který bude použit pro skenovaný dokument, bude tvořen vybranou předponou názvu souboru, a následně šesti číslicemi z čítače skleněné desky/ADF skeneru a příponou souboru (např. „Estimate_098765.pdf“).
- Klepněte na rozevírací seznam **Quality (Kvalita)**, a poté vyberte nastavení kvality. Vyberete-li volbu **User Select (Uživatelský výběr)**, bude zařízení vyzývat uživatele k výběru nastavení pokaždé, když se použije tento profil skenování.

11. Klepněte na rozevírací seznam **File Type (Typ souboru)**, a poté vyberte typ souboru, který chcete použít pro skenovaný dokument. Vyberete-li volbu **User Select (Uživatelský výběr)**, bude zařízení vyzývat uživatele k výběru nastavení pokaždé, když se použije tento profil skenování.
12. Klikněte na rozevírací seznam **Document Size (Velikost dokumentu)** a poté z něj vyberte požadovanou velikost dokumentu. Je to nezbytné pro zajištění správné velikosti skenovaného souboru.
13. Klepněte na rozevírací seznam **File Size (Velikost souboru)**, a poté vyberte požadovanou velikost souboru.
14. Klikněte na rozevírací seznam **Remove Background Color (Odstranit barvu pozadí)** a poté vyberte ze seznamu úroveň. Tuto funkci lze využít k odstranění barvy pozadí dokumentů s cílem dosáhnout lepší čitelnosti naskenovaných dat.
15. Chcete-li tento profil chránit kódem PIN, vyberte v poli **Use PIN for Authentication (Ověřování pomocí kódu PIN)** volbu **On (Zapnuto)**.
16. Pokud jste vybrali **On (Zapnuto)** v poli **Use PIN for Authentication (Ověřování pomocí kódu PIN)**, zadejte čtyřciferný PIN do pole **PIN Code (Kód PIN)**.
17. Chcete-li nastavit metodu ověřování, vyberte **Auto**, **NTLMv2**, **Kerberos** nebo **Basic (Základní)** z nabídky **Auth. Method (Metoda ověření)**. Zvolíte-li **Auto**, bude metoda ověřování zjištěna automaticky.
18. Do pole **Username (Uživatelské jméno)** zadejte uživatelské jméno (maximálně 96 znaků), které má povolení vpisovat data do složky specifikované v poli **SharePoint Site Address (Adresa místa SharePoint)**. Je-li uživatelské jméno součástí domény, zadejte jméno v jednom z těchto stylů:
user@domain
domain\user
19. Do pole **Password (Heslo)** zapište heslo (až 32 znaků) spojené s uživatelským jménem, které bylo právě zadáno do pole **Username (Uživatelské jméno)**. Do pole **Retype Password (Zopakujte heslo)** znovu zadejte heslo.
20. Chcete-li nastavit adresu serveru Kerberos ručně, zadejte adresu serveru Kerberos do pole **Kerberos Server Address (Adresa serveru Kerberos)** (například: kerberos.example.com; maximálně 64 znaků).
21. Klepněte na tlačítko **Submit (Odeslat)**.







Použití následujících znaků: ?, /, \, ", :, <, >, | nebo * může způsobit chybu při odeslání.



Související informace

- [Skenování na server SharePoint](#)

Odeslání skenovaných dat na server SharePoint

1. Vložte dokument.
2. Stiskněte tlačítko  [Skenování].
3. Přetažením vlevo nebo vpravo zobrazte  [na SharePoint].
4. Stiskněte tlačítko  [na SharePoint].
Ikona se přesune doprostřed dotykového displeje a bude modře zvýrazněna.
5. Stiskněte tlačítko  [na SharePoint].
6. Uvedeny jsou profily serverů SharePoint, které jste nastavili pomocí webové správy. Rychlým přetažením nahoru nebo dolů anebo stiskem tlačítka ▲ či ▼ vyberte jeden z uvedených profilů serverů SharePoint a poté stiskněte požadovaný profil. Není-li profil kompletní, např. pokud chybí přihlašovací jméno a heslo nebo není-li zvolena kvalita nebo typ souboru, budete v následujících krocích vyzváni k zadání chybějících údajů.
7. Stiskněte tlačítko [Start].
Přístroj začne skenovat. Používáte-li sklo skeneru vašeho přístroje, k dokončení úlohy skenování dodržujte pokyny na dotykové obrazovce.



Související informace

- [Skenování na server SharePoint](#)

▲ Domů > Skenování > Skenování pomocí tlačítka Skenovat na přístroji Brother > Webové služby pro skenování na síti (Windows Vista SP2 nebo vyšší, Windows 7 a Windows 8)

Webové služby pro skenování na síti (Windows Vista SP2 nebo vyšší, Windows 7 a Windows 8)

Protokol Webových služeb umožňuje uživatelům Windows Vista (SP2 nebo vyšší), Windows 7 a Windows 8 skenovat pomocí zařízení Brother na síti. Je potřeba si prostřednictvím Webových služeb nainstalovat ovladač.

- [K instalaci ovladačů potřebných k tisku a skenování použijte webové služby \(Windows Vista, Windows 7 a Windows 8\)](#)
- [Skenování pomocí webových služeb ze zařízení Brother \(Windows Vista SP2 nebo vyšší, Windows 7 a Windows 8\)](#)
- [Konfigurovat Nastavení skenování pro Webové služby](#)

Domů > Skenování > Skenování pomocí tlačítka Skenovat na přístroji Brother > Webové služby pro skenování na síti (Windows Vista SP2 nebo vyšší, Windows 7 a Windows 8) > K instalaci ovladačů potřebných k tisku a skenování použijte webové služby (Windows Vista, Windows 7 a Windows 8)

K instalaci ovladačů potřebných k tisku a skenování použijte webové služby (Windows Vista, Windows 7 a Windows 8)

Webové služby použijte ke sledování tiskáren v síti.

- Ujistěte se, že na svém počítači máte nainstalovaný software a ovladače společnosti Brother.
- Přesvědčte se, že se hostitelský počítač a přístroj Brother nacházejí ve stejné podsíti, nebo že je router řádně nakonfigurován k přenosu dat mezi těmito dvěma zařízeními.
- Než budete konfigurovat toto nastavení, musíte konfigurovat IP adresu přístroje Brother.
- V případě systémů Windows Server 2008, Windows Server 2012 a Windows Server 2012 R2 musíte nainstalovat tiskové služby.

1. Postupujte jedním z následujících způsobů:

- (Windows Vista)

Klepněte na  (**Start**) > **Sít'**.

Název webových služeb přístroje se zobrazí s ikonou tiskárny.

Klepněte pravým tlačítkem myši na zařízení, které chcete nainstalovat.

- (Windows 7)

Klepněte na tlačítko  (**Start**) > **Ovládací panely** > **Sít' a Internet** > **Zobrazit počítače a zařízení v síti**.

Název webových služeb přístroje se zobrazí s ikonou tiskárny.

Klepněte pravým tlačítkem myši na zařízení, které chcete nainstalovat.

- (Windows 8)

Přesuňte kurzor myši do pravého dolního rohu pracovní plochy. Po zobrazení panelu nabídky klepněte na volbu **Nastavení** > **Změnit nastavení počítače** > **Zařízení** > **Přidat zařízení**.

Zobrazí se název webových služeb zařízení.

- (Windows 8.1)

Přesuňte myš do pravého spodního rohu plochy. Po zobrazení panelu nabídky klikněte na volbu **Nastavení** > **Změnit nastavení počítače** > **PC & devices** > **Zařízení** > **Přidat zařízení**.

Zobrazí se název webových služeb zařízení.



• Název webových služeb zařízení Brother je název modelu a adresa MAC (ethernetová adresa) zařízení (např. Brother MFC-XXXX (název modelu) [XXXXXXXXXXXX] (adresa MAC / ethernetová adresa)).

- (Windows 8)

Umístěním myši na název zařízení se zobrazí informace o zařízení.

2. Postupujte jedním z následujících způsobů:

- (Windows Vista/Windows 7)

Klepněte na **Nainstalovat** v rozevírací nabídce zařízení.

- (Windows 8)

Vyberte zařízení, které chcete nainstalovat.



Chcete-li ovladače odinstalovat, klikněte na **Odinstalovat** nebo na  (**Remove device**).



Související informace





- [Webové služby pro skenování na síti \(Windows Vista SP2 nebo vyšší, Windows 7 a Windows 8\)](#)

Domů > Skenování > Skenování pomocí tlačítka Skenovat na přístroji Brother > Webové služby pro skenování na síti (Windows Vista SP2 nebo vyšší, Windows 7 a Windows 8) > Skenování pomocí webových služeb ze zařízení Brother (Windows Vista SP2 nebo vyšší, Windows 7 a Windows 8)

Skenování pomocí webových služeb ze zařízení Brother (Windows Vista SP2 nebo vyšší, Windows 7 a Windows 8)

Pokud jste nainstalovali ovladač pro skenování prostřednictvím webových služeb, můžete se k nabídce skenování webových služeb dostat na LCD displeji vašeho zařízení Brother.

Některé znaky v hlášeních zobrazených na displeji LCD mohou být nahrazeny mezerami, pokud je jazykové nastavení vašeho operačního systému a vaše zařízení Brother odlišné.

1. Vložte dokument.
2. Stiskněte tlačítko  [Skenování].
3. Přetažením vlevo nebo vpravo zobrazte  [WS skenování].
4. Stiskněte tlačítko  [WS skenování].
Ikona se přesune doprostřed dotykového displeje a bude modře zvýrazněna.
5. Stiskněte tlačítko  [WS skenování].
6. Přetažením nahoru či dolů nebo stisknutím tlačítka ▲ či ▼ zobrazte operace skenování a poté stiskněte typ skenování.
7. Přetažením nahoru či dolů nebo stiskem tlačítka ▲ či ▼ zobrazte název počítače, na který chcete odeslat data, a poté stiskněte název počítače.
8. Stiskněte tlačítko [Start].
Zařízení začne skenovat.

Jste-li vyzváni k výběru aplikace pro skenování, vyberte ze seznamu nástroj Windows Fax a skener nebo Windows Fotogalerie.

✓ Související informace

- [Webové služby pro skenování na síti \(Windows Vista SP2 nebo vyšší, Windows 7 a Windows 8\)](#)

Konfigurovat Nastavení skenování pro Webové služby

1. Postupujte jedním z následujících způsobů:

- (Windows Vista)

Klepněte na  (**Start**) > **Ovládací panely** > **Hardware a zvuk** > **Skenery a fotoaparáty**.

- (Windows 7)

Klepněte na  (**Start**) > **Zařízení a tiskárny**.

- (Windows 8)

Přesuňte kurzor myši do pravého dolního rohu pracovní plochy. Po zobrazení panelu nabídky klepněte na volbu **Nastavení** a poté klepněte na položku **Ovládací panely**. Ve skupině **Hardware a zvuk** klepněte na **Zobrazit zařízení a tiskárny**.

2. Postupujte jedním z následujících způsobů:

- (Windows Vista)

Klepněte na váš přístroj a potom na tlačítko **Profily skenování**. Zobrazí se dialogové okno **Profily skenování**.

- (Windows 7 a Windows 8)

Klikněte pravým tlačítkem na ikonu přístroje a potom vyberte **Profily skenování....** Zobrazí se dialogové okno **Profily skenování**.

3. Vyberte profil skenování, který chcete použít.

4. Ujistěte se, že skener vybraný v seznamu **Skener** je zařízením od společnosti Brother, které podporuje Webové služby pro skenování, a poté klepněte na tlačítko **Nastavit jako výchozí**.

5. Klepněte na tlačítko **Upravit...**

Zobrazí se dialogové okno **Upravit výchozí profil**.

6. Vyberte nastavení **Zdroj**, **Formát papíru**, **Formát barvy**, **Typ souboru**, **Rozlišení (DPI)**, **Jas** a **Kontrast**.

7. Klepněte na tlačítko **Uložit profil**.

Tato nastavení se použijí při skenování s použitím protokolu Webové služby.

Jste-li vyzváni k výběru aplikace pro skenování, vyberte ze seznamu nástroj Windows Fax a skener nebo Windows Fotogalerie.



Související informace

- [Webové služby pro skenování na síti \(Windows Vista SP2 nebo vyšší, Windows 7 a Windows 8\)](#)

Změna nastavení tlačítka skenování z aplikace ControlCenter4 (Windows)

1. Klikněte na ikonu  (ControlCenter4) na panelu úloh a potom klikněte na **Otevřít**.
2. Klikněte na kartu **Nastavení zařízení**.
3. Klikněte na tlačítko **Nastavení zařízení pro skenování**.

Zobrazí se dialogové okno **Nastavení zařízení pro skenování**.

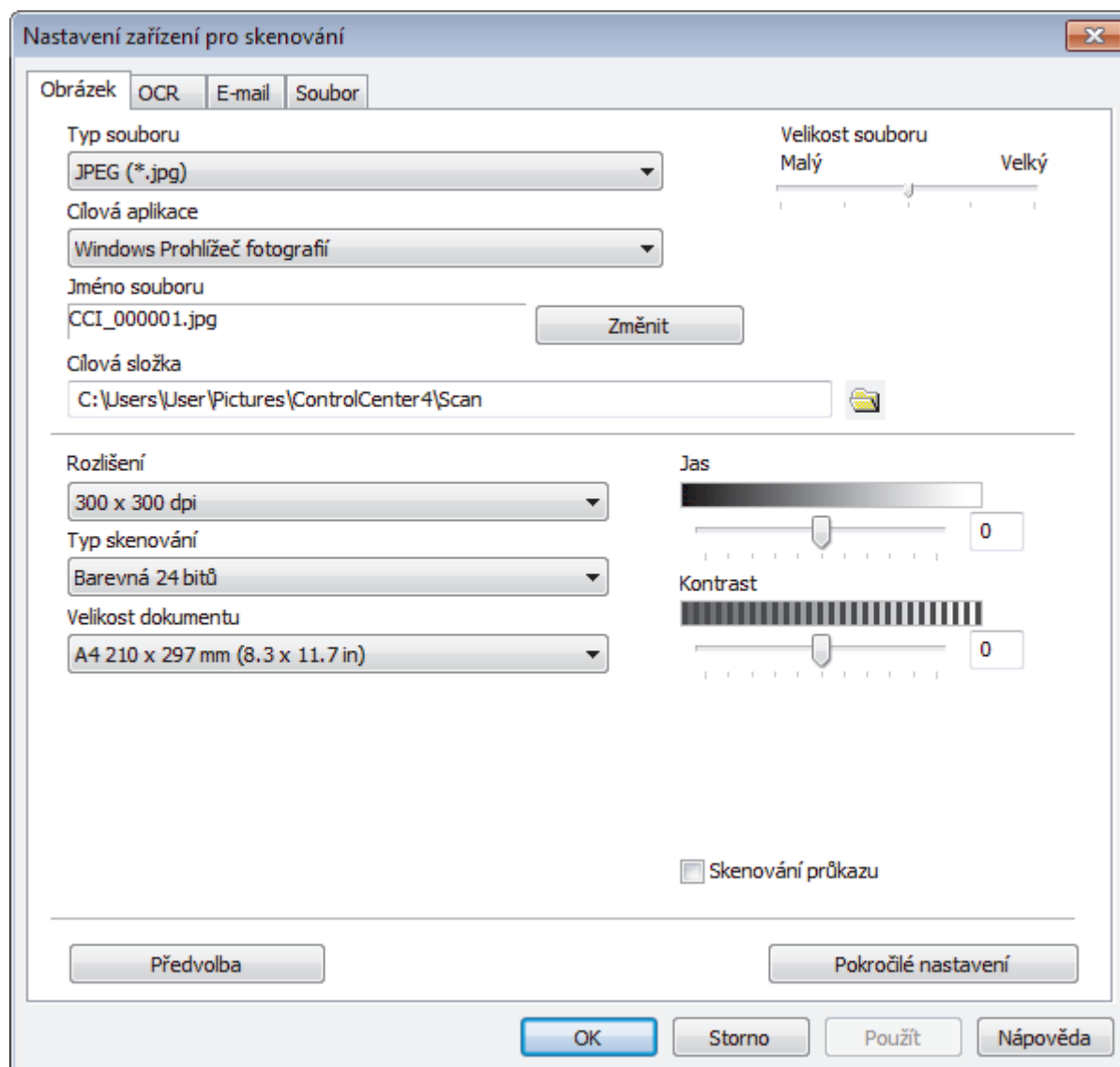

4. Klikněte na kartu typu funkce Skenovat do, který chcete pozměnit (**Obrázek**, **OCR**, **E-mail** či **Soubor**).
5. Podle potřeby změňte další nastavení.
6. Klepněte na tlačítko **OK**.



Každá karta představuje jedno z cílových umístění skenování, jak uvádí tabulka níže.

Nastavení volby Skenovat do můžete změnit kliknutím na příslušnou kartu a přizpůsobením požadovaného nastavení.

Název karty	Příslušná funkce
Obrázek	Scan To Image (Skenovat do obrázku)
OCR	Scan To OCR (Skenování do OCR)
E-mail	Scan to Email (Skenování do e-mailu)
Soubor	Scan to File (Skenovat do souboru)

Nastavení	Použitelné funkce			
	Obrázek	OCR	E-mail	Soubor
Typ souboru	Ano	Ano	Ano	Ano
Cílová aplikace	Ano	Ano	-	-
Jazyk OCR	-	Ano	-	-
Jméno souboru	Ano	Ano	Ano	Ano
Cílová složka	Ano	Ano	Ano	Ano
Zobrazení složky	-	-	-	Ano
Velikost souboru	Ano	-	Ano	Ano
Rozlišení	Ano	Ano	Ano	Ano
Typ skenování	Ano	Ano	Ano	Ano
Velikost dokumentu	Ano	Ano	Ano	Ano
Jas	Ano	Ano	Ano	Ano
Kontrast	Ano	Ano	Ano	Ano
Skenování průkazu	Ano	Ano	Ano	Ano
Předvolba	Ano	Ano	Ano	Ano

Typ souboru

Vyberte typ souboru, který chcete použít pro naskenovaná data.

Cílová aplikace

Vyberte cílovou aplikaci z rozevíracího seznamu.

Jazyk OCR

Vyberte jazyk OCR shodný s jazykem textu skenovaného dokumentu.

Jméno souboru

Kliknutím na **Změnit** změníte předponu názvu souboru.

Cílová složka

Klikněte na ikonu složky a přejděte do složky, do které chcete uložit naskenované dokumenty.

Zobrazení složky

Tuto volbu vyberte pro automatické zobrazení cílové složky po skenování.

Velikost souboru

Upravte kompresní poměr dat naskenovaného obrázku. Velikost souboru můžete změnit pohybem **Velikost souboru** posuvníku doprava nebo doleva.

Rozlišení

Rozlišení skenování vyberte z rozevíracího seznamu **Rozlišení**. Vyšší rozlišení je náročnější na paměť a dobu převodu, ale výsledkem je přesněji naskenovaný obrázek.

Typ skenování

Vyberte z řady hloubek barev pro skenování.

- **Automaticky**
Používá se pro všechny typy dokumentů. Tento režim automaticky vybírá vhodnou hloubku barev dokumentu.
- **Černobílá**
Používejte pro text nebo pro čárovou grafiku.
- **Šedá (chybová difuze)**
Používejte pro fotografie nebo grafiku. (Chybová difúze je metoda pro vytvoření simulovaných šedých obrázků bez použití skutečných šedých teček. Černé tečky jsou sestaveny do specifického vzoru, aby vypadaly jako šedé.)
- **Stupně šedi**
Používejte pro fotografie nebo grafiku. Tento režim je přesnější díky využití až 256 odstínů šedé.
- **Barevná 24 bitů**
Použijte k vytvoření obrazu s nejpřesnější reprodukcí barev. Tento režim použije pro skenování obrázku až 16,8 miliónu barev, ale vyžaduje největší množství paměti a nejdelší dobu přenosu.

Velikost dokumentu

Z rozevíracího seznamu **Velikost dokumentu** vyberte přesnou velikost dokumentu.

- Vyberete-li velikost dokumentu **1 na 2 (A4)**, bude naskenovaný obrázek rozdělen na dva dokumenty formátu A5.

Jas

Chcete-li obrázek zesvětlit nebo ztmavit, nastavte úroveň pro volbu **Jas** přetažením posuvníku doprava nebo doleva. Pokud je naskenovaný obrázek příliš světlý, nastavte nižší jas a naskenujte dokument znovu. Pokud je obrázek příliš tmavý, nastavte vyšší jas a naskenujte dokument znovu. Také můžete zadat hodnotu do pole pro nastavení úrovně **Jas**.

Kontrast

Pohybem posuvníku doprava nebo doleva můžete zvýšit nebo snížit úroveň **Kontrast**. Zvýšení úrovně zvýrazní tmavé a světlé oblasti obrázku, zatímco snížení odhalí více detailů v šedých oblastech. Také můžete zadat hodnotu do pole pro nastavení úrovně **Kontrast**.

Skenování průkazu

Toto políčko zaškrtněte, pokud chcete naskenovat obě strany identifikačního průkazu na jednu stránku.

Předvolba

Tuto možnost vyberte k obnovení všech nastavení přístroje na výrobní hodnoty.



Související informace

- [Skenování pomocí tlačítka Skenovat na přístroji Brother](#)
- [Skenování fotografií a grafiky](#)
- [Uložení naskenovaných dat do složky jako soubor PDF](#)
- [Skenování do upravitelného textového souboru \(OCR\)](#)
- [Skenování do přílohy e-mailu](#)

Změna nastavení tlačítka skenování z aplikace ControlCenter2 (Mac)

1. V liště nabídek **Finder (Vyhledávač)** klikněte na **Go (Přejít) > Applications (Aplikace) > Brother** a poté dvakrát klikněte na ikonu  (**ControlCenter**).

Objeví se okno **ControlCenter2**.

2. Podržte stisknutou klávesu **Ctrl** na klávesnici a klikněte na cílové umístění skenování (**Image (Obrázek)**, **OCR**, **E-mail** či **File (Soubor)**), u něhož chcete změnit nastavení.

3. Klepněte na záložku **Device Button (Tlačítko zařízení)**.

Zobrazí se zvolené nastavení cíle skenování.

Následující příklad ukazuje nastavení **Scan to Image (Skenování do obrázku)**.

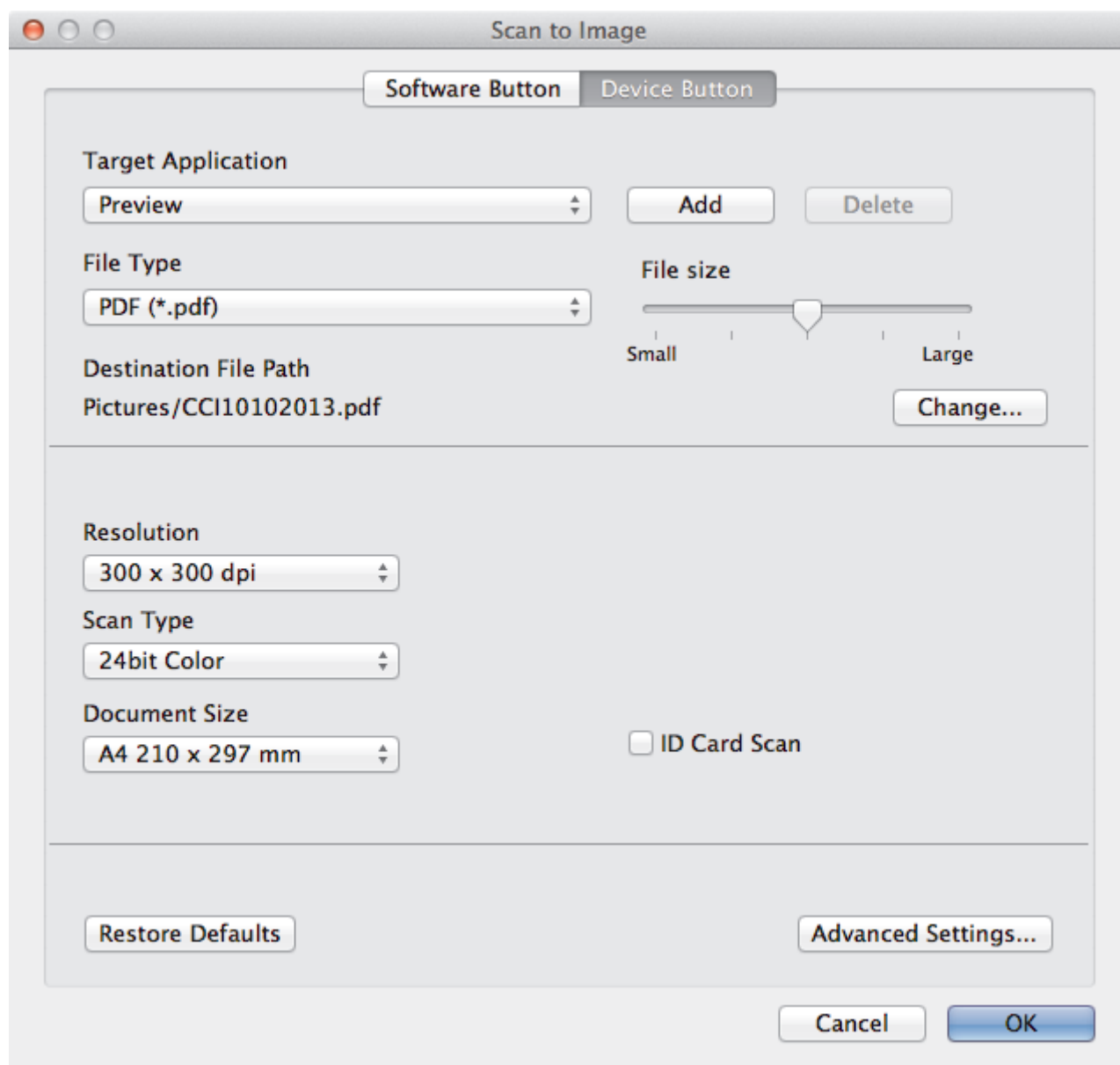



Každá karta odpovídá funkci skenování, jak je popsáno níže.

Tato nastavení lze změnit.

Název tlačítka	Příslušná funkce
Image (Obrázek)	Scan To Image (Skenovat do obrázku)
OCR	Scan To OCR (Skenování do OCR)
E-mail	Scan to Email (Skenování do e-mailu)
File (Soubor)	Skenovat do souboru

Nastavení	Použitelné funkce			
	Image (Obrázek)	OCR	E-mail	File (Soubor)
Target Application (Cílová aplikace)/E-mail Application (E-mailová aplikace)	Ano	Ano	Ano	-
File Type (Typ souboru)	Ano	Ano	Ano	Ano
File Size (Velikost souboru)	Ano	-	Ano	Ano
OCR Language (Jazyk OCR)	-	Ano	-	-
Destination File Path (Cesta k cílovému souboru)	Ano	Ano	Ano	-
File Name (Název souboru)	Ano	Ano	Ano	Ano
Insert Date in File Name (Vložit datum do názvu souboru)	Ano	Ano	Ano	Ano
Destination Folder (Cílová složka)	Ano	Ano	Ano	Ano
Show Folder (Zobrazit složku)	-	-	-	Ano
Resolution (Rozlišení)	Ano	Ano	Ano	Ano
Scan Type (Typ skenování)	Ano	Ano	Ano	Ano
Document Size (Velikost dokumentu)	Ano	Ano	Ano	Ano
ID Card Scan (Skenování ID karty)	Ano	Ano	Ano	Ano
Advanced settings (Upřesnit nastavení)	Ano	Ano	Ano	Ano
Restore Defaults (Obnovit výchozí nastavení)	Ano	Ano	Ano	Ano

Target Application (Cílová aplikace)/E-mail Application (E-mailová aplikace)

Zvolte, jaká aplikace bude použita pro otevření naskenovaných dat. Lze vybrat pouze aplikace nainstalované na vašem počítači.

- **Add (Přidat)**

Aplikaci můžete přidat do místní nabídky.

Zadejte název aplikace do pole **Application Name (Název aplikace)** (maximálně 30 znaků) a vyberte svou preferovanou aplikaci klepnutím na tlačítko **Browse (Procházet)**. Ve volbách místní nabídky vyberte položku **File Type (Typ souboru)**.

- **Delete (Smazat)**

Odstraňte aplikaci, kterou jste přidali do místní nabídky.

Vyberte aplikaci z místní nabídky **Application Name (Název aplikace)**, a poté klepněte na **Delete (Smazat)**.

File Type (Typ souboru)

Vyberte typ souboru, který chcete použít pro naskenovaná data.

File Size (Velikost souboru)

Velikost souboru můžete změnit pohybem **File Size (Velikost souboru)** posuvníku doprava nebo doleva.

OCR Language (Jazyk OCR)

Vyberte jazyk OCR shodný s jazykem textu skenovaného dokumentu.

Destination File Path (Cesta k cílovému souboru)

Klepnutím na tlačítko **Change (Změnit)** změníte předponu názvu souboru a cestu k cílové složce.

File Name (Název souboru)

Podle potřeby zadejte předponu pro název souboru.

Insert Date in File Name (Vložit datum do názvu souboru)

Automaticky vloží datum v názvu souboru naskenovaného obrázku.

Destination Folder (Cílová složka)

Klepněte na tlačítko **Browse (Procházet)** a vyberte složku, do které chcete uložit naskenovaný dokument.

Show Folder (Zobrazit složku)

Chcete-li automaticky zobrazovat cílovou složku po skenování, vyberte volbu **Show Folder (Zobrazit složku)**.

Resolution (Rozlišení)

Z místní nabídky **Resolution (Rozlišení)** vyberte požadované rozlišení skenování. Vyšší rozlišení je náročnější na paměť a dobu převodu, ale výsledkem je přesněji naskenovaný obrázek.

Scan Type (Typ skenování)

Vyberte z řady hloubek barev pro skenování.

- **Black & White (Černobílá)**
Použijte pro text nebo pro čárovou grafiku.
- **Gray (Error Diffusion) (Šedá (chybová difúze))**
Použijte pro fotografie nebo grafiku. (Chybová difúze je metoda pro vytvoření simulovaných šedých obrázků bez použití skutečných šedých teček. Černé tečky jsou sestaveny do specifického vzoru, aby vypadaly jako šedé.)
- **True Gray (Skutečná šedá)**
Použijte pro fotografie nebo grafiku. Tento režim je přesnější díky využití až 256 odstínů šedé.
- **24bit Color (24bitová barva)**
Použijte k vytvoření obrazu s nejpřesnější reprodukcí barev. Tento režim použije pro skenování obrázku až 16,8 miliónu barev, ale vyžaduje největší množství paměti a nejdelší dobu přenosu.
- **Auto**
Používá se pro všechny typy dokumentů. Tento režim automaticky volí vhodnou hloubku barev dokumentů.

Document Size (Velikost dokumentu)

Z místní nabídky **Document Size (Velikost dokumentu)** vyberte přesnou velikost dokumentu.

- Vyberete-li velikost dokumentu **1 to 2 (A4) (1 na 2 (A4))**, bude naskenovaný obrázek rozdělen na dva dokumenty formátu A5.

ID Card Scan (Skenování ID karty)

Toto políčko zaškrtněte, pokud chcete naskenovat obě strany identifikačního průkazu na jednu stránku.

Advanced settings (Upřesnit nastavení)

Konfigurujte pokročilá nastavení klepnutím na tlačítko **Advanced settings (Upřesnit nastavení)** v dialogovém okně Nastavení skenování.

- **Brightness (Jas)**
Chcete-li obrázek zesvětlit nebo ztmavit, nastavte úroveň pro volbu **Brightness (Jas)** přetažením posuvníku doprava nebo doleva. Pokud je naskenovaný obrázek příliš světlý, nastavte nižší jas a naskenujte dokument znovu. Pokud je obrázek příliš tmavý, nastavte vyšší jas a naskenujte dokument znovu.

- **Contrast (Kontrast)**

Pohybem posuvníku doprava nebo doleva můžete zvýšit nebo snížit úroveň **Contrast (Kontrast)**. Zvýšení úrovně zvýrazní tmavé a světlé oblasti obrázku, zatímco snížení odhalí více detailů v šedých oblastech.

- **ADF Auto Deskew (Automatická korekce zešikmení ADF)**

Při skenování dokumentu z ADF opraví přístroj automaticky nežádoucí zkosení.

- **Remove Background Color (Odstranit barvu pozadí)**

Odstraňte u dokumentů základovou barvu, aby byla oskenovaná data rozpoznatelnější. Při použití této funkce vyberte ze tří úrovní nastavení: vysoká, střední a nízká.

(K dispozici pouze u voleb **Auto**, **True Gray (Skutečná šedá)** a **24bit Color (24bitová barva)**)

- **Skip Blank Page (Přeskočit prázdnou stránku)**

Odstraňuje u dokumentů prázdné stránky z výsledků skenování.

(DCP-L6600DW/MFC-L5750DW/MFC-L6800DW/MFC-L6900DW)

- **Display Scanning Results (Zobrazit výsledky skenování)**

Ukazuje na obrazovce počítače celkový počet stránek a počet prázdných přeskočených stránek.

(DCP-L6600DW/MFC-L5750DW/MFC-L6800DW/MFC-L6900DW)

Restore Defaults (Obnovit výchozí nastavení)

Tuto možnost vyberte k obnovení všech nastavení přístroje na výrobní hodnoty.



Související informace

- [Skenování pomocí tlačítka Skenovat na přístroji Brother](#)
- [Skenování fotografií a grafiky](#)
- [Uložení naskenovaných dat do složky jako soubor PDF](#)
- [Skenování do upravitelného textového souboru \(OCR\)](#)
- [Skenování do přílohy e-mailu](#)

Konfigurace certifikátu pro podepsané PDF

Zvolíte-li Podepsané PDF pro funkce skenování na USB, skenování na e-mailový server, skenování na FTP, skenování na SFTP a skenování do sítě nebo skenování na SharePoint, je nutné nakonfigurovat certifikát k zařízení pomocí nástroje Web Based Management (webová správa).

Pokud chcete použít podepsané PDF, musíte si k zařízení a počítači nainstalovat certifikát.

1. Spustíte svůj webový prohlížeč.

Do adresního řádku prohlížeče zadejte „http://IP adresa přístroje/“ (kde „IP adresa přístroje“ je IP adresa přístroje nebo název tiskového serveru). Například: http://192.168.1.2

Standardně se nevyžaduje heslo. Pokud jste dříve nastavili heslo, zadejte jej a pak stiskněte tlačítko .

2. Klepněte na kartu **Administrator (Administrátor)**.
3. Klepněte na nabídku **Signed PDF (Podepsané PDF)** na levé straně navigačního panelu.

Zobrazí se dialogové okno konfigurace podepsaného PDF.

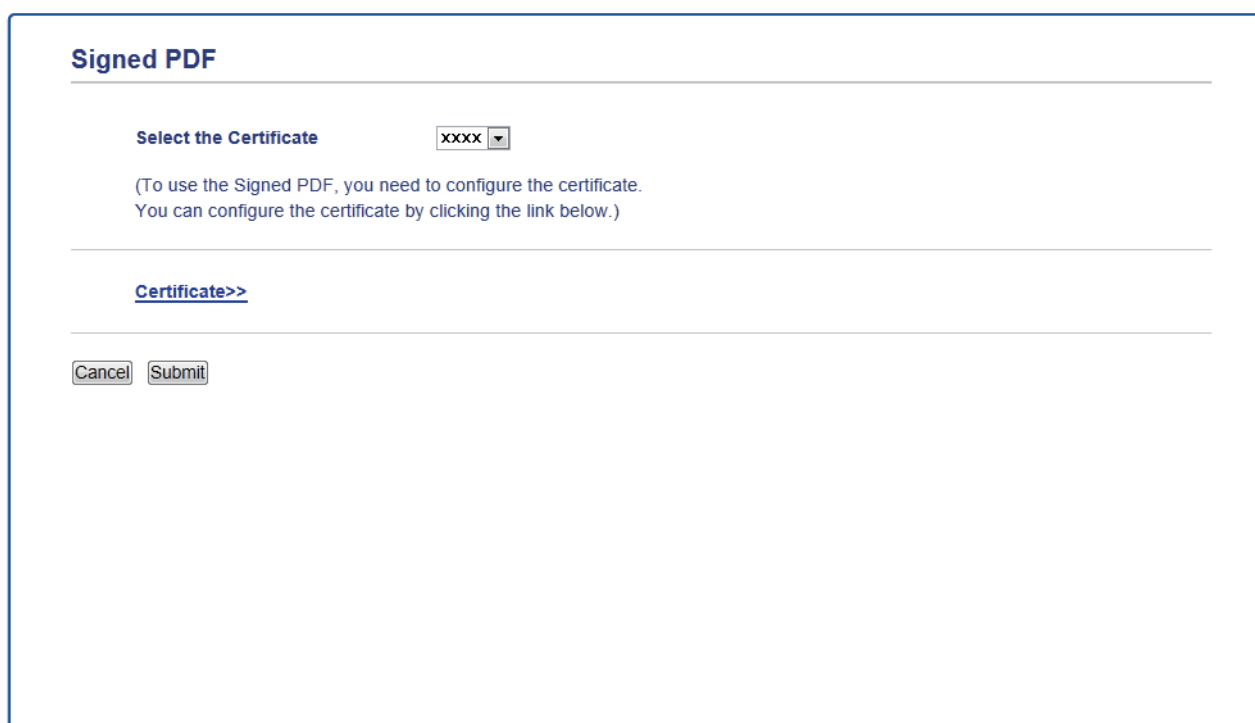

Signed PDF

Select the Certificate

(To use the Signed PDF, you need to configure the certificate.
You can configure the certificate by clicking the link below.)

[Certificate>>](#)

4. Klepněte na rozevírací seznam **Select the Certificate (Vyberte certifikát)** a vyberte certifikát.
5. Klepněte na tlačítko **Submit (Odeslat)**.



Související informace

- Skenování pomocí tlačítka Skenovat na přístroji Brother

Deaktivace skenování z počítače

Skenování z počítače můžete zakázat. Požadované nastavení skenování provedte prostřednictvím webové správy.

1. Spustíte svůj webový prohlížeč.

Do adresního řádku prohlížeče zadejte „http://IP adresa přístroje/“ (kde „IP adresa přístroje“ je IP adresa přístroje nebo název tiskového serveru). Například: http://192.168.1.2

Standardně se nevyžaduje heslo. Pokud jste dříve nastavili heslo, zadejte jej a pak stiskněte tlačítko .

2. Klepněte na kartu **Scan (Skenovat)**.

3. Klikněte na nabídku **Scan from PC (Skenovat z PC)** v levé navigační liště.

4. V poli **Pull Scan (Příkazat skenování)** klikněte na **Disabled (Zakázáno)**.

5. Klikněte na **Submit (Odeslat)**.



Související informace

- [Skenování pomocí tlačítka Skenovat na přístroji Brother](#)

Skenování z počítače (Windows)

K dispozici je několik možností, jak využít počítač ke skenování fotografií a dokumentů pomocí přístroje Brother. Použijte programové aplikace poskytnuté společností Brother, nebo použijte svou oblíbenou aplikaci skenování.

- [Skenování pomocí aplikace ControlCenter4 v domácím režimu \(Windows\)](#)
- [Skenování pomocí aplikace ControlCenter4 v pokročilém režimu \(Windows\)](#)
- [Skenování pomocí aplikací Nuance™ PaperPort™ 14SE nebo jiných aplikací v systému Windows](#)
- [Skenování pomocí programu Windows Fotogalerie nebo nástroje Windows Fax a skener](#)

Skenování pomocí aplikace ControlCenter4 v domácím režimu (Windows)

Použití domácího režimu aplikace ControlCenter4 k otevření hlavních funkcí přístroje.

- [Skenování pomocí aplikace ControlCenter4 v domácím režimu \(Windows\)](#)
- [Uložení naskenovaných dat do složky jako soubor PDF pomocí aplikace ControlCenter4 v domácím režimu \(Windows\)](#)
- [Automatické skenování obou stran dokumentu pomocí aplikace ControlCenter4 v domácím režimu \(Windows\)](#)
- [Nastavení skenování pro aplikaci ControlCenter4 v domácím režimu \(Windows\)](#)

Skenování pomocí aplikace ControlCenter4 v domácím režimu (Windows)



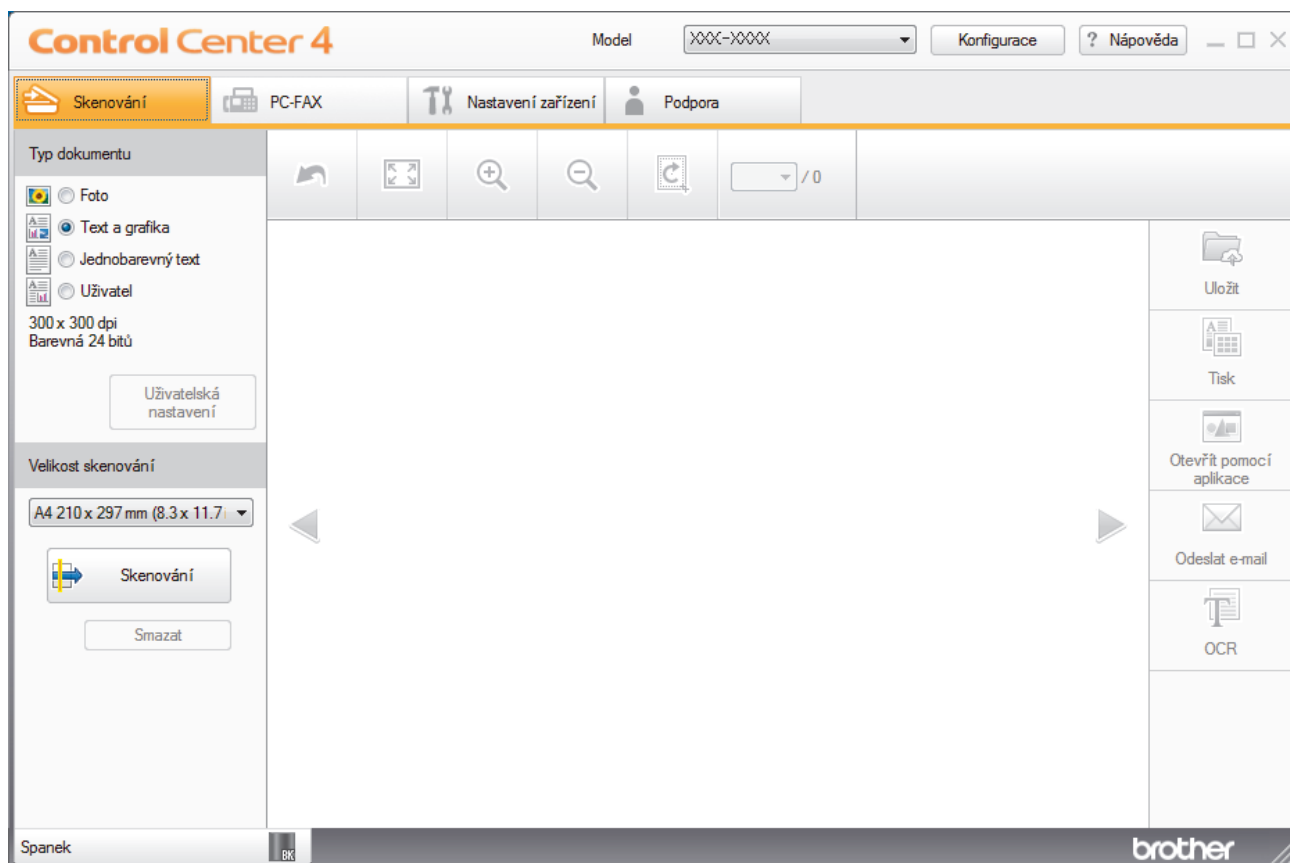

Vyberte **Domácí režim** jako nastavení režimu aplikace ControlCenter4.

1. Vložte dokument.
2. Klikněte na ikonu  (**ControlCenter4**) na panelu úloh a potom klikněte na **Otevřít**.
3. Klepněte na kartu **Skenování**.



4. Zvolte položku **Typ dokumentu**.
5. Podle potřeby změňte nastavení **Velikost skenování** dokumentu.
6. Klepněte na tlačítko  (**Skenování**).

Zařízení zahájí skenování a následně se naskenovaný obrázek zobrazí v prohlížeči obrázků.

7. Klepnutím na tlačítko levé nebo pravé šipky zobrazíte náhled naskenované stránky.
8. Je-li to nutné, ořežte naskenovaný obrázek.
9. Postupujte jedním z následujících způsobů:
 - Klepnutím na  (**Uložit**) uložte naskenovaná data.
 - Klepnutím na  (**Tisk**) vytiskněte naskenovaná data.
 - Klepnutím na  (**Otevřít pomocí aplikace**) otevřete naskenovaná data v jiné aplikaci.
 - Klepnutím na  (**Odeslat e-mail**) připojte naskenovaná data do e-mailu.
 - Kliknutím na  (**OCR**) lze provést převod naskenovaného dokumentu na upravitelný textový soubor. (k dispozici pouze pro některé modely)



Související informace

- Skenování pomocí aplikace ControlCenter4 v domácím režimu (Windows)
- Výběr typu dokumentu pomocí aplikace ControlCenter4 v domácím režimu (Windows)
- Změna velikosti skenování pomocí aplikace ControlCenter4 v domácím režimu (Windows)
- Oříznutí naskenovaného obrázku pomocí aplikace ControlCenter4 v domácím režimu (Windows)
- Tisk naskenovaných dat pomocí aplikace ControlCenter4 v domácím režimu (Windows)
- Skenování do aplikace ControlCenter4 v domácím režimu (Windows)

Domů > Skenování > Skenování z počítače (Windows) > Skenování pomocí aplikace ControlCenter4 v domácím režimu (Windows) > Skenování pomocí aplikace ControlCenter4 v domácím režimu (Windows) > Výběr typu dokumentu pomocí aplikace ControlCenter4 v domácím režimu (Windows)

Výběr typu dokumentu pomocí aplikace ControlCenter4 v domácím režimu (Windows)

- Vyberte volbu **Typ dokumentu**, která se shoduje s typem originálu, který chcete naskenovat.

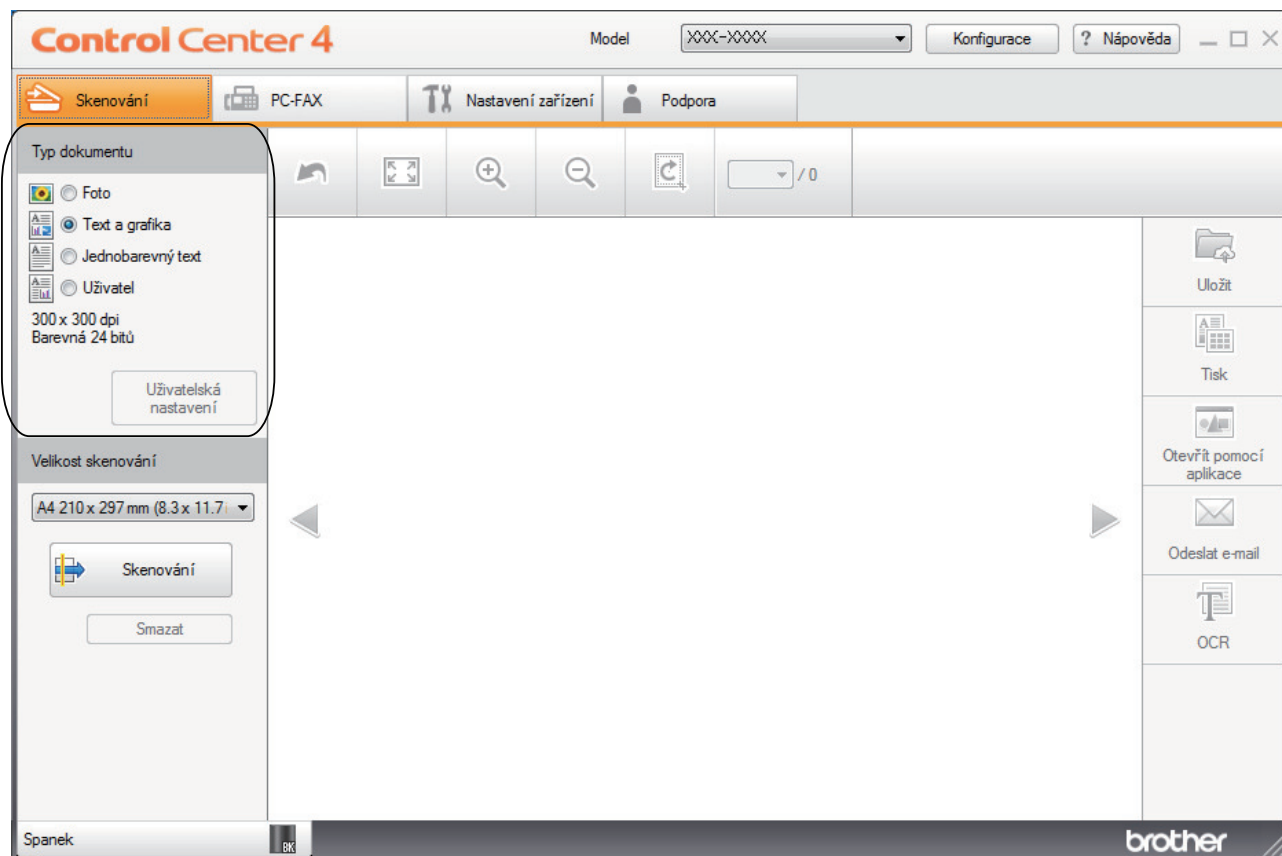

Volba	Popis
Foto	600 x 600 dpi Barevná 24 bitů
Text a grafika	300 x 300 dpi Barevná 24 bitů
Jednobarevný text	200 x 200 dpi Černobílá
Uživatel	300 x 300 dpi (Barevná 24 bitů jako výchozí) Zvolte požadovaná nastavení skenování z tlačítka Uživatelská nastavení .

✓ Související informace

- Skenování pomocí aplikace ControlCenter4 v domácím režimu (Windows)
- Uživatelská nastavení skenování (Windows)

Domů > Skenování > Skenování z počítače (Windows) > Skenování pomocí aplikace ControlCenter4 v domácím režimu (Windows) > Skenování pomocí aplikace ControlCenter4 v domácím režimu (Windows) > Výběr typu dokumentu pomocí aplikace ControlCenter4 v domácím režimu (Windows) > Uživatelská nastavení skenování (Windows)

Uživatelská nastavení skenování (Windows)

Vybráním volby **Uživatel** ze seznamu **Typ dokumentu** změňte pokročilá nastavení skenování.

- Vyberte **Uživatel** a potom klepněte na tlačítko **Uživatelská nastavení**.

Zobrazí se dialogové okno **Uživatelská nastavení skenování**.

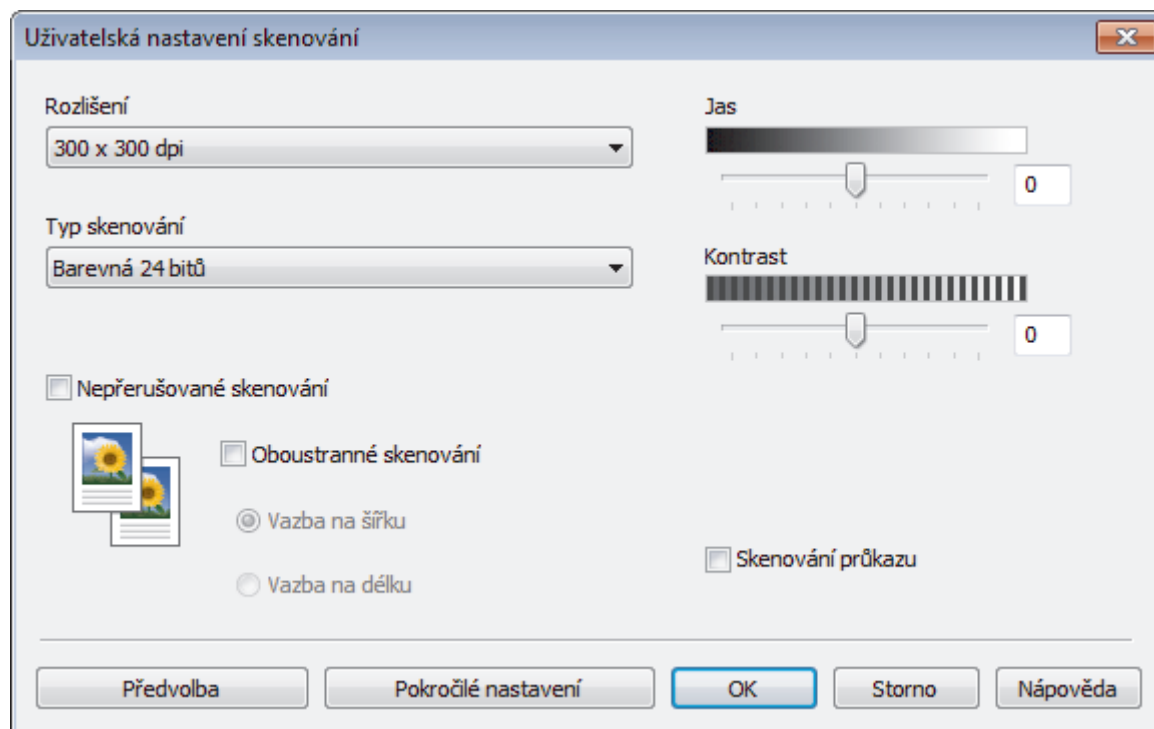

Můžete měnit následující nastavení:

Rozlišení

Rozlišení skenování vyberte z rozevíracího seznamu **Rozlišení**. Vyšší rozlišení je náročnější na paměť a dobu převodu, ale výsledkem je přesněji naskenovaný obrázek.

Typ skenování

Vyberte z řady hloubek barev pro skenování.

- Automaticky

Používá se pro všechny typy dokumentů. Tento režim automaticky vybírá vhodnou hloubku barev dokumentu.

- Černobílá

Používejte pro text nebo pro čárovou grafiku.

- Šedá (chybová difuze)

Používejte pro fotografie nebo grafiku. (Chybová difúze je metoda pro vytvoření simulovaných šedých obrázků bez použití skutečných šedých teček. Černé tečky jsou sestaveny do specifického vzoru, aby vypadaly jako šedé.)

- Stupně šedi

Používejte pro fotografie nebo grafiku. Tento režim je přesnější díky využití až 256 odstínů šedé.

- Barevná 24 bitů

Použijte k vytvoření obrazu s nejpresnější reprodukcí barev. Tento režim použije pro skenování obrázku až 16,8 miliónu barev, ale vyžaduje největší množství paměti a nejdelší dobu přenosu.

Jas

Chcete-li obrázek zesvětlit nebo ztmavit, nastavte úroveň pro volbu **Jas** přetažením posuvníku doprava nebo doleva. Pokud je naskenovaný obrázek příliš světlý, nastavte nižší jas a naskenujte dokument znovu. Pokud je obrázek příliš tmavý, nastavte vyšší jas a naskenujte dokument znovu. Také můžete zadat hodnotu do pole pro nastavení úrovně **Jas**.

Kontrast

Pohybem posuvníku doprava nebo doleva můžete zvýšit nebo snížit úroveň **Kontrast**. Zvýšení úrovně zvýrazní tmavé a světlé oblasti obrázku, zatímco snížení odhalí více detailů v šedých oblastech. Také můžete zadat hodnotu do pole pro nastavení úrovně **Kontrast**.

Nepřerušované skenování

Tuto možnost vyberte při skenování více stránek ze skla skeneru nebo ADF (K dispozici pouze pro některé modely). Po naskenování stránky vyberte, zda budete pokračovat ve skenování, nebo skončíte. Touto metodou lze naskenovat více stránek, než je maximální kapacita ADF.

Oboustranné skenování

Toto políčko zaškrtněte při skenování obou stran dokumentu. Při použití funkce automatického oboustranného skenování musíte vybrat možnost **Vazba na šířku** nebo **Vazba na délku**, podle rozvržení originálu, abyste zajistili správný vzhled souboru, který vytváříte.

(DCP-L6600DW/MFC-L5750DW/MFC-L6800DW/MFC-L6900DW)

Skenování průkazu

Toto políčko zaškrtněte, pokud chcete naskenovat obě strany identifikačního průkazu na jednu stránku.

Pokročilé nastavení

Konfigurujte pokročilá nastavení klepnutím na tlačítko **Pokročilé nastavení** v dialogovém okně Nastavení skenování.

- Barva pozadí bude odstraněna.

Odstraňuje základní barvu dokumentů, aby byla naskenovaná data čitelnější. Vyberte ze tří úrovní nastavení: vysoká, střední a nízká.

(K dispozici pouze u voleb **Automaticky**, **Stupně šedi** a **Barevná 24 bitů**.)

- Prázdna stránka bude přeskočena.

Odebere z výsledků skenování prázdné stránky dokumentu.

(DCP-L6600DW/MFC-L5750DW/MFC-L6800DW/MFC-L6900DW)

- Zobrazit výsledky skenování

Zobrazte na obrazovce počítače celkový počet uložených stran a prázdné stránky.

(DCP-L6600DW/MFC-L5750DW/MFC-L6800DW/MFC-L6900DW)

- Automatická korekce zešikmení ADF

Při skenování dokumentu z ADF opraví přístroj automaticky nežádoucí zkosení.



Související informace

- [Výběr typu dokumentu pomocí aplikace ControlCenter4 v domácím režimu \(Windows\)](#)

Domů > Skenování > Skenování z počítače (Windows) > Skenování pomocí aplikace ControlCenter4 v domácím režimu (Windows) > Skenování pomocí aplikace ControlCenter4 v domácím režimu (Windows) > Změna velikosti skenování pomocí aplikace ControlCenter4 v domácím režimu (Windows)

Změna velikosti skenování pomocí aplikace ControlCenter4 v domácím režimu (Windows)

Rychlejšího skenování dosáhnete, když v rozevíracím seznamu **Velikost skenování** vyberete přesnou velikost dokumentu.

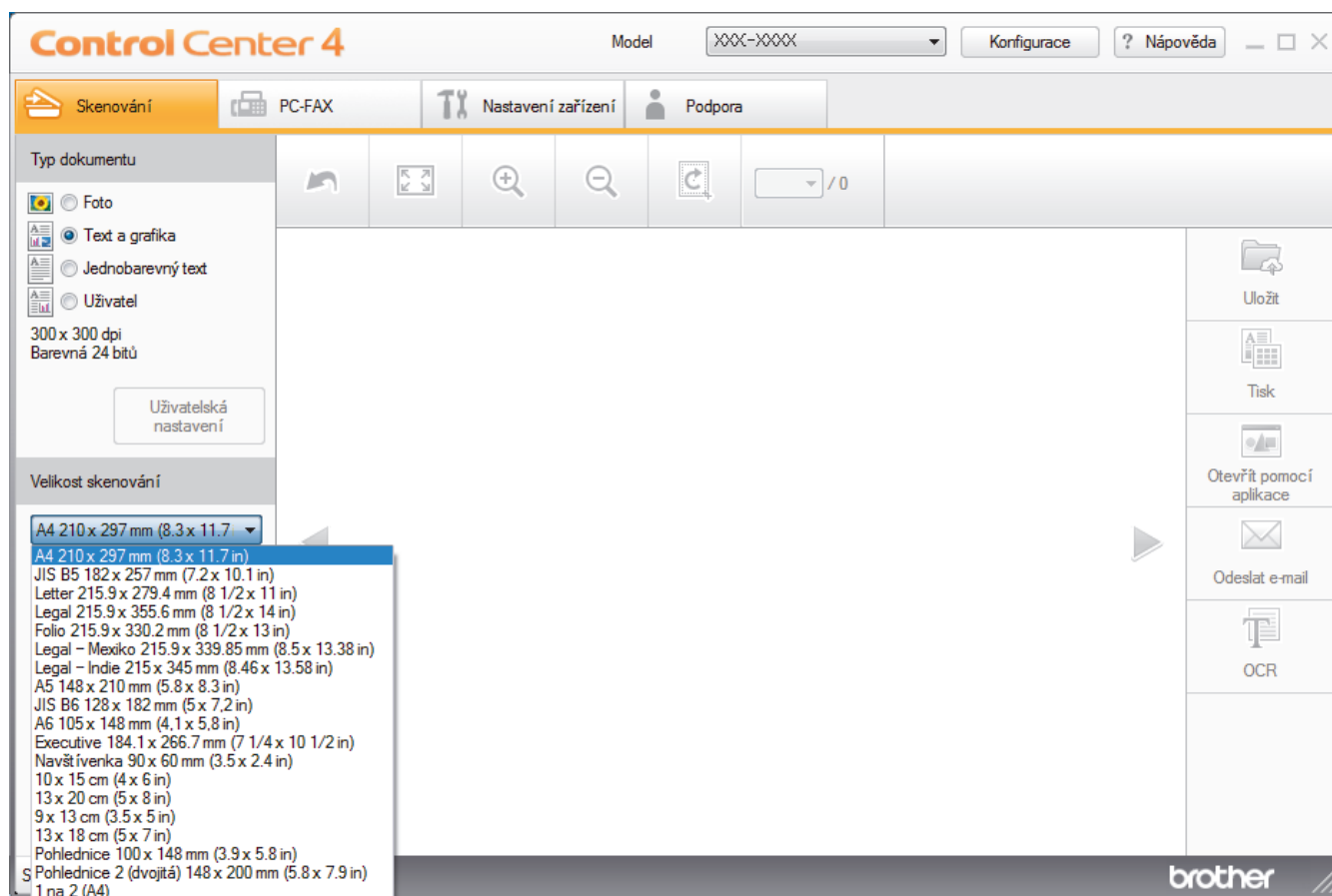

✓ Související informace

- Skenování pomocí aplikace ControlCenter4 v domácím režimu (Windows)

Domů > Skenování > Skenování z počítače (Windows) > Skenování pomocí aplikace ControlCenter4 v domácím režimu (Windows) > Skenování pomocí aplikace ControlCenter4 v domácím režimu (Windows) > Oříznutí naskenovaného obrázku pomocí aplikace ControlCenter4 v domácím režimu (Windows)

Oříznutí naskenovaného obrázku pomocí aplikace ControlCenter4 v domácím režimu (Windows)

Nástroj pro oříznutí na nástrojové liště úprav obrázků umožňuje oříznutí nechtěných částí naskenovaného obrázku. Pomocí nástrojů **Zvětšit** a **Zmenšit** můžete lépe zobrazit obrázek, který chcete oříznout.

Nástrojová lišta úprav obrázků

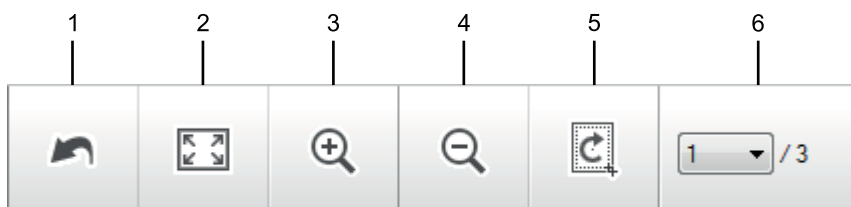

1. Restartovat

Ruší všechny úpravy použité ve vybraném obrázku. Upravený obrázek se vrátí do původního stavu.

2. Přizpůsobit velikosti okna

Zobrazí naskenovaný obrázek tak, aby se celý přizpůsobil velikosti okna.

3. Zvětšit

Přiblíží naskenovaný obrázek.

4. Zmenšit

Oddálí naskenovaný obrázek.

5. Oříznout a upravit

Odstraní vnější části obrázku. Klepněte na tlačítko **Oříznout a upravit** a potom upravte rámeček na oblast, kterou chcete zachovat po oříznutí.

6. Citac stran

Udává číslo naskenované stránky, která je právě zobrazena v prohlížeči obrázků. Chcete-li zobrazit jinou stránku, vyberte číslo požadované strany v rozevíracím seznamu s čísly stránek.



Pokud jste naskenovali více stránek, klepnutím na tlačítko levé nebo pravé šipky v okně náhledu zobrazíte další nebo dřívější naskenované stránky.

1. Oskenujte dokument.

2. Klepnutím na  (**Oříznout a upravit**) upravte naskenovaná data.

Zobrazí se okno **Oříznout a upravit - ControlCenter4**.

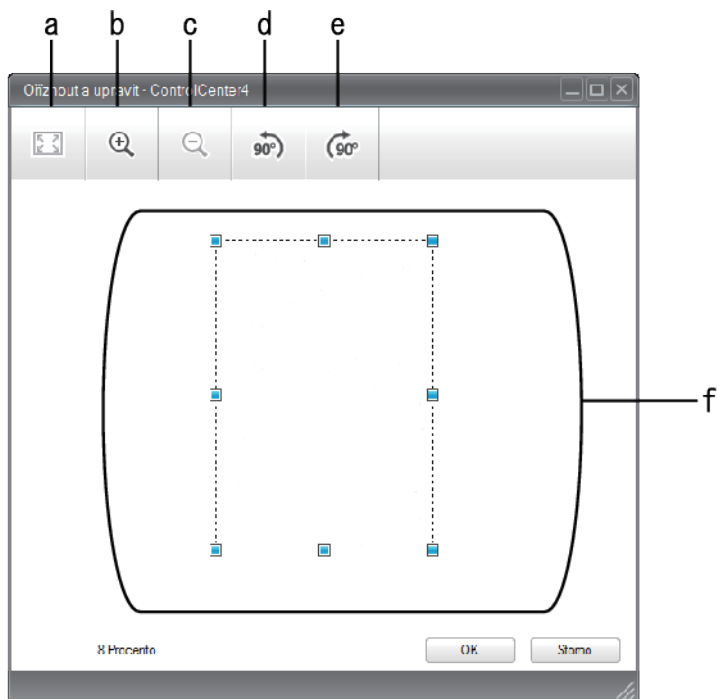

- a. Rozšíří naskenovaný obrázek tak, aby se celý přizpůsobil velikosti okna.
 - b. Přiblíží obrázek.
 - c. Oddálí obrázek.
 - d. Otočí obrázek doleva o 90 stupňů.
 - e. Otočí obrázek doprava o 90 stupňů.
 - f. Přetáhnutím rámečku upravte oblast pro oříznutí.
3. Klepněte na tlačítko **OK**.
Upravený obrázek se zobrazí v prohlížeči obrázků.



Související informace

- [Skenování pomocí aplikace ControlCenter4 v domácím režimu \(Windows\)](#)

Domů > Skenování > Skenování z počítače (Windows) > Skenování pomocí aplikace ControlCenter4 v domácím režimu (Windows) > Skenování pomocí aplikace ControlCenter4 v domácím režimu (Windows) > Tisk naskenovaných dat pomocí aplikace ControlCenter4 v domácím režimu (Windows)

Tisk naskenovaných dat pomocí aplikace ControlCenter4 v domácím režimu (Windows)

Oskenujte dokument na svém zařízení Brother a poté vytiskněte jeho kopie pomocí funkcí ovladače tiskárny, jež jsou k dispozici v nástroji ControlCenter4.

1. Oskenujte dokument.
2. Klepněte na tlačítko **Tisk**.

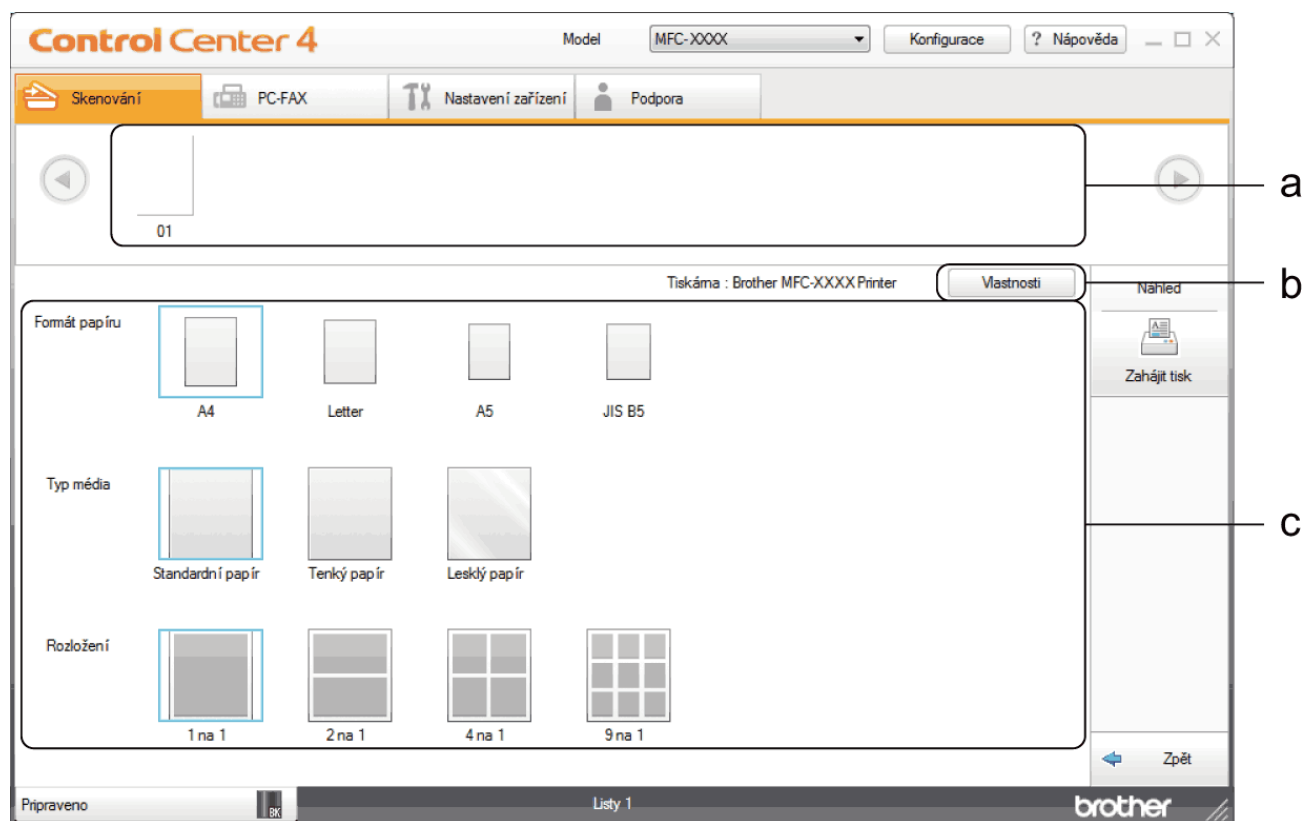

- a. Zobrazuje obrázky, které jsou právě zvoleny, a kolik kopií každého obrázku se bude tisknout.
 - b. Klepněte na tlačítko **Vlastnosti** pro změnu specifických nastavení tiskárny.
 - c. Vyberte možnosti **Formát papíru**, **Typ média** a **Rozložení**. Aktuálně vybraná nastavení jsou indikována modrým rámečkem.
3. Konfigurujte nastavení tisku a potom klepněte na tlačítko **Zahájit tisk**.

✓ Související informace

- Skenování pomocí aplikace ControlCenter4 v domácím režimu (Windows)

Domů > Skenování > Skenování z počítače (Windows) > Skenování pomocí aplikace ControlCenter4 v domácím režimu (Windows) > Skenování pomocí aplikace ControlCenter4 v domácím režimu (Windows) > Skenování do aplikace ControlCenter4 v domácím režimu (Windows)

Skenování do aplikace ControlCenter4 v domácím režimu (Windows)

Tlačítko **Otevřít pomocí aplikace** umožňuje naskenovat obrázek přímo do grafické aplikace pro úpravu.

Vyberte **Domácí režim** jako nastavení režimu aplikace ControlCenter4.

1. Vložte dokument.
2. Klikněte na ikonu  (**ControlCenter4**) na panelu úloh a potom klikněte na **Otevřít**.
3. Klepněte na kartu **Skenování**.

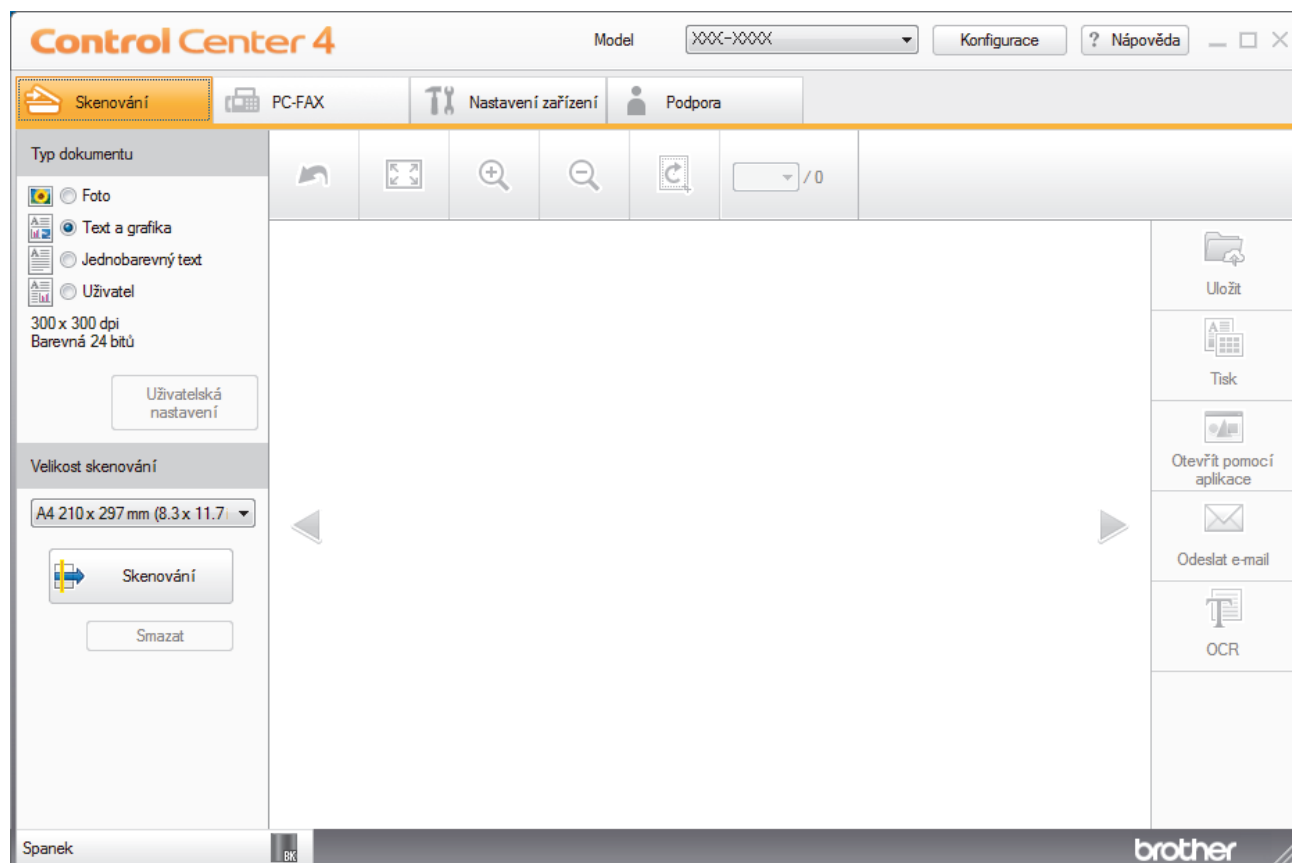

4. Zvolte položku **Typ dokumentu**.
5. Podle potřeby změňte velikost dokumentu.
6. Klepněte na tlačítko  (**Skenování**).
- Zařízení zahájí skenování a následně se naskenovaný obrázek zobrazí v prohlížeči obrázků.
7. Klepnutím na tlačítko levé nebo pravé šipky zobrazíte náhled naskenované stránky.
8. Je-li to nutné, ořežte naskenovaný obrázek.
9. Klikněte na tlačítko **Otevřít pomocí aplikace**.
10. Vyberte z rozevíracího seznamu aplikaci a potom klikněte na tlačítko **OK**.
Obrázek se otevře v aplikaci, kterou jste zvolili.

✓ Související informace

- [Skenování pomocí aplikace ControlCenter4 v domácím režimu \(Windows\)](#)

Domů > Skenování > Skenování z počítače (Windows) > Skenování pomocí aplikace ControlCenter4 v domácím režimu (Windows) > Uložení naskenovaných dat do složky jako soubor PDF pomocí aplikace ControlCenter4 v domácím režimu (Windows)

Uložení naskenovaných dat do složky jako soubor PDF pomocí aplikace ControlCenter4 v domácím režimu (Windows)

Vyberte **Domácí režim** jako nastavení režimu aplikace ControlCenter4.

1. Vložte dokument.
2. Klikněte na ikonu  (**ControlCenter4**) na panelu úloh a potom klikněte na **Otevřít**.
3. Klepněte na kartu **Skenování**.

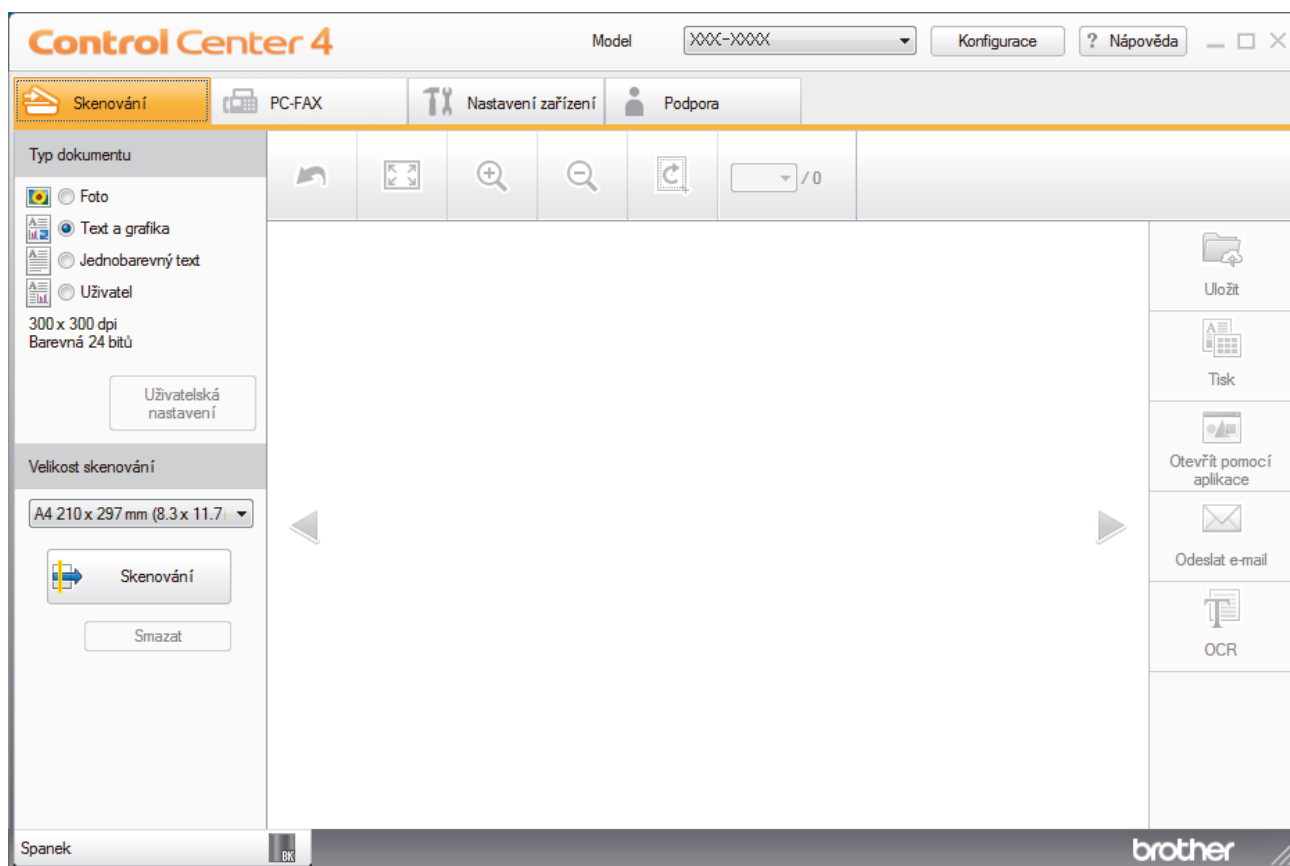



4. Zvolte položku **Typ dokumentu**.
5. Podle potřeby změňte velikost dokumentu.
6. Klepněte na tlačítko  (**Skenování**).

Zařízení zahájí skenování a následně se naskenovaný obrázek zobrazí v prohlížeči obrázků.

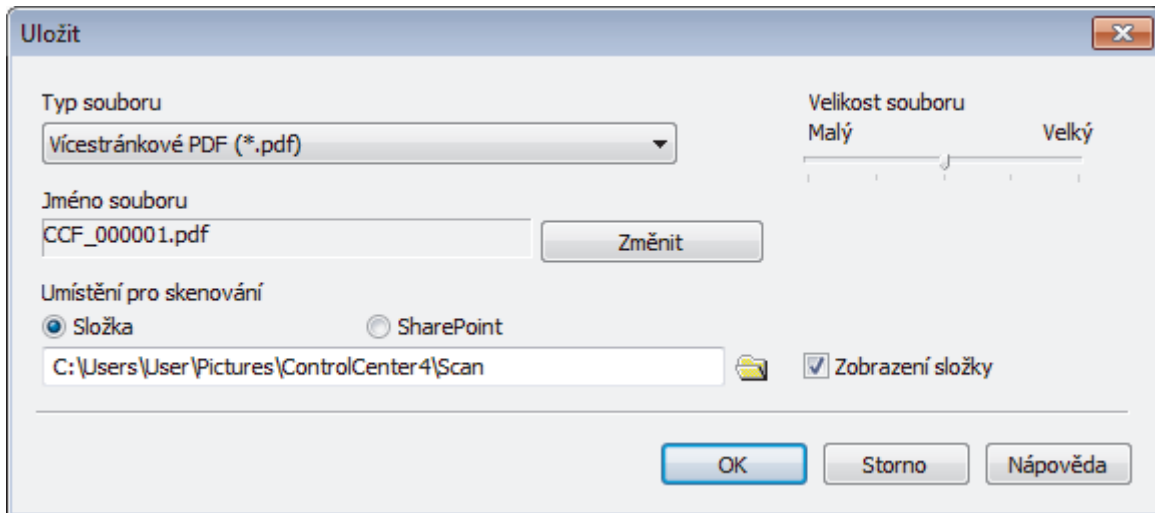
7. Klepnutím na tlačítko levé nebo pravé šipky zobrazíte náhled naskenované stránky.
8. Klepněte na tlačítko **Uložit**.
Zobrazí se dialogové okno **Uložit**.
9. Klikněte na rozevírací seznam **Typ souboru** a poté vyberte soubor PDF.



 Chcete-li uložit dokument jako heslem zabezpečený soubor PDF, vyberte **Jednostránkové zabezpečené PDF (*.pdf)** nebo **Vícestránkové zabezpečené PDF (*.pdf)** z rozevřacího seznamu **Typ souboru**, klikněte na tlačítko  a zadejte heslo.

10. Chcete-li změnit název souboru, klikněte podle potřeby na tlačítko **Změnit**.

11. Klikněte na ikonu složky a přejděte do složky, do které chcete uložit naskenované dokumenty.

12. Klikněte na tlačítko **OK**.

Naskenovaný dokument je uložen v cílové složce jako soubor PDF.

Související informace

- [Skenování pomocí aplikace ControlCenter4 v domácím režimu \(Windows\)](#)

Domů > Skenování > Skenování z počítače (Windows) > Skenování pomocí aplikace ControlCenter4 v domácím režimu (Windows) > Automatické skenování obou stran dokumentu pomocí aplikace ControlCenter4 v domácím režimu (Windows)

Automatické skenování obou stran dokumentu pomocí aplikace ControlCenter4 v domácím režimu (Windows)

Související modely: DCP-L6600DW/MFC-L5750DW/MFC-L6800DW/MFC-L6900DW

Vyberte **Domácí režim** jako nastavení režimu aplikace ControlCenter4.

1. Vložte dokumenty do ADF.





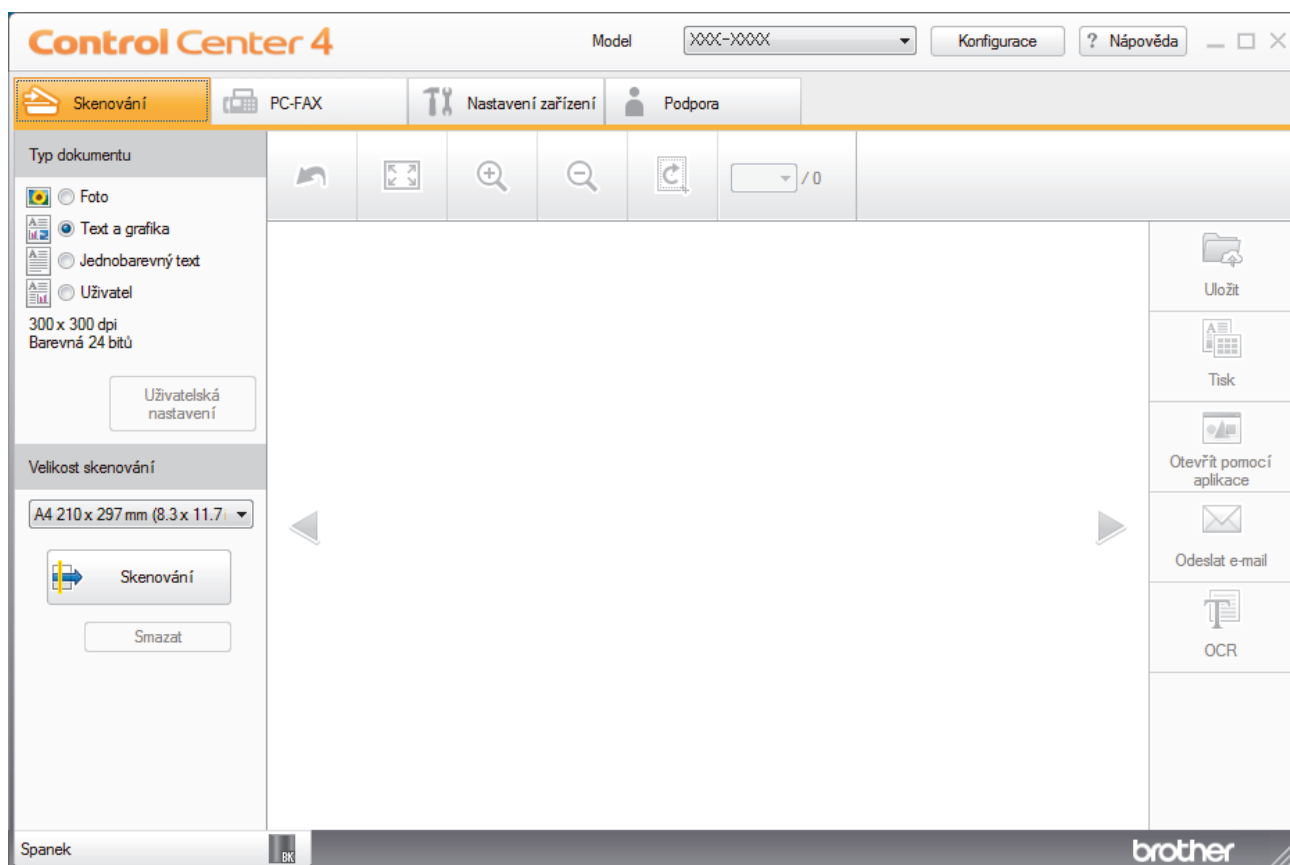

Chcete-li skenovat obě strany dokumentu automaticky, je nutné vložit dokument do ADF a nikoli na sklo stolního skeneru.

2. Klikněte na ikonu  (**ControlCenter4**) na panelu úloh a potom klikněte na **Otevřít**.
3. Klepněte na kartu **Skenování**.

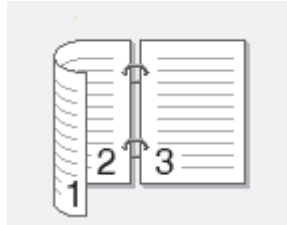

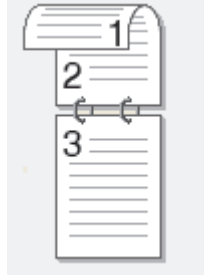
4. V nabídce **Typ dokumentu** vyberte **Uživatel** a potom klepněte na tlačítko **Uživatelská nastavení**. Zobrazí se dialogové okno **Uživatelská nastavení skenování**.
5. Zaškrtněte políčko **Oboustranné skenování**.
6. V závislosti na originálním rozvržení vyberte volbu **Vazba na šířku** nebo **Vazba na délku** (viz příklady rozvržení v následující tabulce).

Nastavení oboustranného skenování	Rozložení originálu	Výsledek skenování
Vazba na šířku		
Vazba na délku		

7. Podle potřeby konfigurujte další nastavení **Uživatelská nastavení skenování**.





8. Klepněte na tlačítko **OK**.

9. Klepněte na tlačítko  (**Skenování**).

Zařízení zahájí skenování a následně se naskenovaný obrázek zobrazí v prohlížeči obrázků.

10. Klepnutím na tlačítko levé nebo pravé šipky zobrazíte náhled naskenované stránky.

11. Postupujte jedním z následujících způsobů:

- Klepnutím na  (**Uložit**) uložte naskenovaná data.
- Klepnutím na  (**Tisk**) vytiskněte naskenovaná data.
- Klepnutím na  (**Otevřít pomocí aplikace**) otevřete naskenovaná data v jiné aplikaci.
- Klepnutím na  (**Odeslat e-mail**) připojte naskenovaná data do e-mailu.
- Kliknutím na  (**OCR**) lze provést převod naskenovaného dokumentu na upravitelný textový soubor. (k dispozici pouze pro některé modely)

Související informace

- [Skenování pomocí aplikace ControlCenter4 v domácím režimu \(Windows\)](#)

Nastavení skenování pro aplikaci ControlCenter4 v domácím režimu (Windows)

Nastavení	Použitelné funkce			
	Otevřít pomocí aplikace	OCR	Odeslat e-mail	Uložit
Typ souboru	-	Ano	Ano	Ano
Cílová aplikace	Ano	Ano	-	-
Jazyk OCR	-	Ano	-	-
Jméno souboru	-	-	-	Ano
Umístění pro skenování	-	-	-	Ano
Zobrazení složky	-	-	-	Ano
Velikost souboru	-	-	Ano	Ano

Typ souboru

Vyberte typ souboru, který chcete použít pro naskenovaná data.

Pro Odeslat e-mail a Uložit

- **Windows Bitmap (*.bmp)**
- **JPEG (*.jpg)** (doporučeno pro většinu uživatelů při skenování obrázků)
- **Jednostránkový TIFF (*.tif)**
- **Vícestránkový TIFF (*.tif)**
- **Portable Network Graphics (*.png)**
- **Jednostránkové PDF (*.pdf)** (doporučeno pro skenování a sdílení dokumentů)
- **Vícestránkové PDF (*.pdf)** (doporučeno pro skenování a sdílení dokumentů)
- **Jednostránkové PDF/A (*.pdf)** (doporučeno pro skenování a sdílení dokumentů)
- **Vícestránkové PDF/A (*.pdf)** (doporučeno pro skenování a sdílení dokumentů)
- **Jednostránkové PDF s vysokou kompresí (*.pdf)**
- **Vícestránkové PDF s vysokou kompresí (*.pdf)**
- **Jednostránkové zabezpečené PDF (*.pdf)**
- **Vícestránkové zabezpečené PDF (*.pdf)**
- **Prohledávatelné jednostránkové PDF (*.pdf)**
- **Prohledávatelné vícestránkové PDF (*.pdf)**
- **XML Paper Specification (*.xps)** (Specifikace papíru XML Paper Specification je k dispozici pro operační systém Windows Vista, Windows 7 a Windows 8, nebo při používání aplikací, které podporují soubory specifikace papíru XML Paper Specification.)
- **Microsoft Office Word (*.docx)** (K dispozici pouze pro některé modely)
- **Microsoft Office PowerPoint (*.pptx)** (K dispozici pouze pro některé modely)

Pro OCR

- **HTML 3.2 (*.htm)**
- **HTML 4.0 (*.htm)**
- **Microsoft Excel 2003, XP (*.xls)**
- **RTF Word 2000 (*.rtf)**
- **WordPad (*.rtf)**
- **WordPerfect 9, 10 (*.wpd)**
- **Text (*.txt)**

-
- **Prohledávatelné jednostránkové PDF (*.pdf)**
 - **Prohledávatelné vícestránkové PDF (*.pdf)**

Cílová aplikace

Vyberte cílovou aplikaci z rozevíracího seznamu.

Jazyk OCR

Vyberte jazyk OCR (optické rozeznávání znaků) shodný s jazykem textu skenovaného dokumentu.

Jméno souboru

Kliknutím na **Změnit** změníte předponu názvu souboru.

Umístění pro skenování

Vybráním volby **Složka** nebo **SharePoint** určete cílové umístění, kam chcete ukládat oskenované dokumenty.

Zobrazení složky

Tuto volbu vyberte pro automatické zobrazení cílové složky po skenování.

Velikost souboru

Upravte kompresní poměr dat naskenovaného obrázku. Velikost souboru můžete změnit pohybem **Velikost souboru** posuvníku doprava nebo doleva.

Uživatelská nastavení

Vyberte volbu **Uživatel**, klepněte na tlačítko **Uživatelská nastavení** a poté změňte nastavení.

Velikost skenování

Vyberte přesnou velikost svého dokumentu z rozevírací nabídky **Velikost skenování**.



Související informace

- [Skenování pomocí aplikace ControlCenter4 v domácím režimu \(Windows\)](#)
-

Skenování pomocí aplikace ControlCenter4 v pokročilém režimu (Windows)

Pokročilý režim ControlCenter4 poskytuje více možností ovládání podrobností vlastností přístroje a umožňuje přizpůsobovat akce skenování jedním tlačítkem.

- [Skenování fotografií a grafiky pomocí aplikace ControlCenter4 v pokročilém režimu \(Windows\)](#)
- [Uložte naskenovaná data do složky jako soubor PDF pomocí aplikace ControlCenter4 v pokročilém režimu \(Windows\)](#)
- [Automatické skenování obou stran dokumentu pomocí aplikace ControlCenter4 v pokročilém režimu \(Windows\)](#)
- [Skenování obou stran občanského průkazu pomocí aplikace ControlCenter4 v pokročilém režimu \(Windows\)](#)
- [Skenování do přílohy e-mailu pomocí aplikace ControlCenter4 v pokročilém režimu \(Windows\)](#)
- [Skenování do upravitelného textového souboru \(OCR\) pomocí aplikace ControlCenter4 v pokročilém režimu \(Windows\)](#)
- [Nastavení skenování aplikace ControlCenter4 v pokročilém režimu \(Windows\)](#)

Domů > Skenování > Skenování z počítače (Windows) > Skenování pomocí aplikace ControlCenter4 v pokročilém režimu (Windows) > Skenování fotografií a grafiky pomocí aplikace ControlCenter4 v pokročilém režimu (Windows)

Skenování fotografií a grafiky pomocí aplikace ControlCenter4 v pokročilém režimu (Windows)

Odešlete oskenované fotografie a grafiku přímo do počítače.

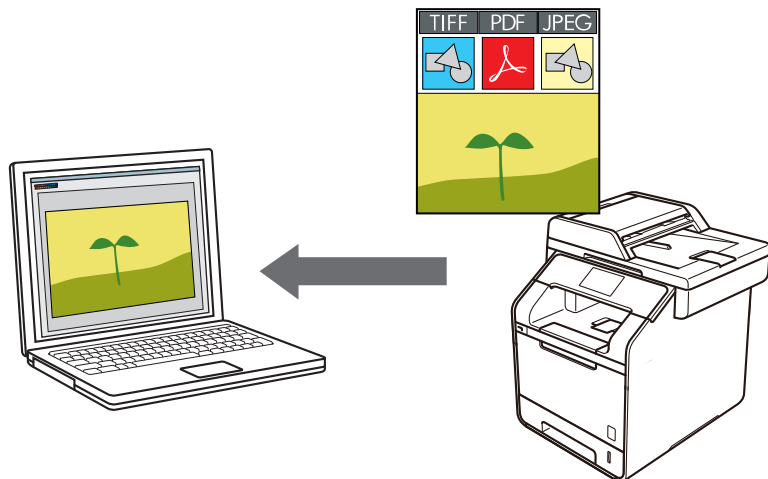

Vyberte **Pokročilý režim** jako nastavení režimu aplikace ControlCenter4.

1. Vložte dokument.
2. Klikněte na ikonu  (**ControlCenter4**) na panelu úloh a potom klikněte na **Otevřít**.
3. Klepněte na kartu **Skenování**.

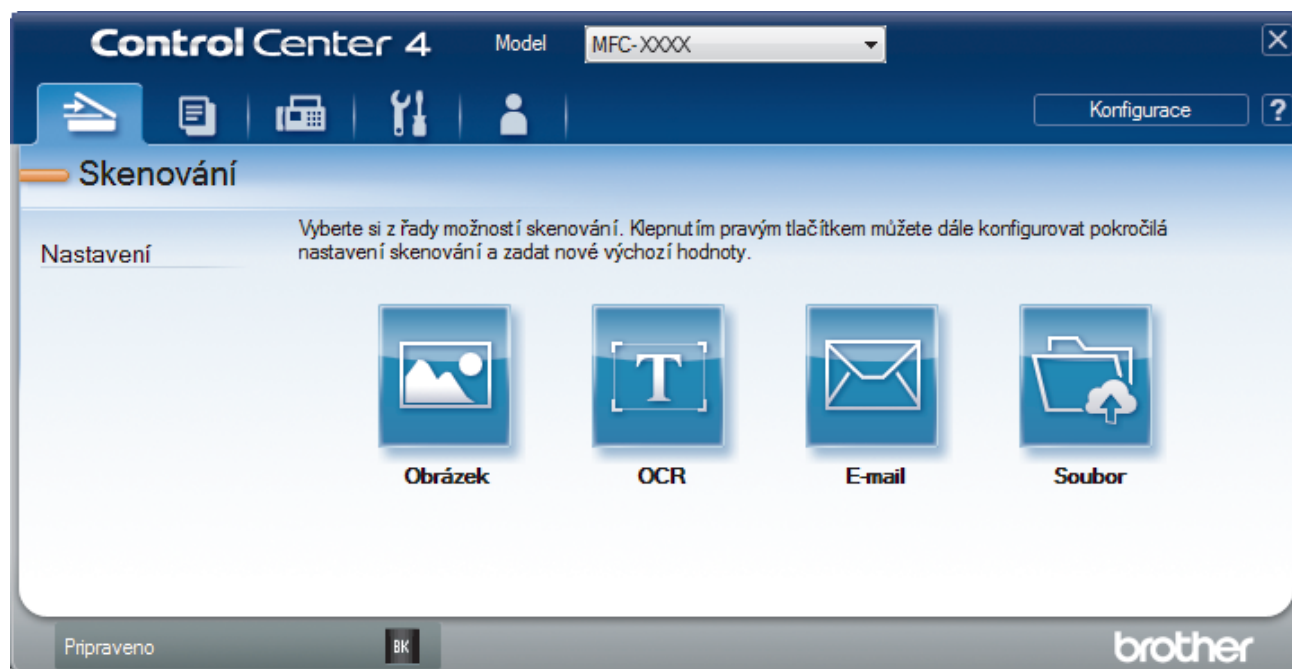

4. Klepněte na tlačítko **Obrázek**.
Objeví se dialogové okno nastavení skenování.

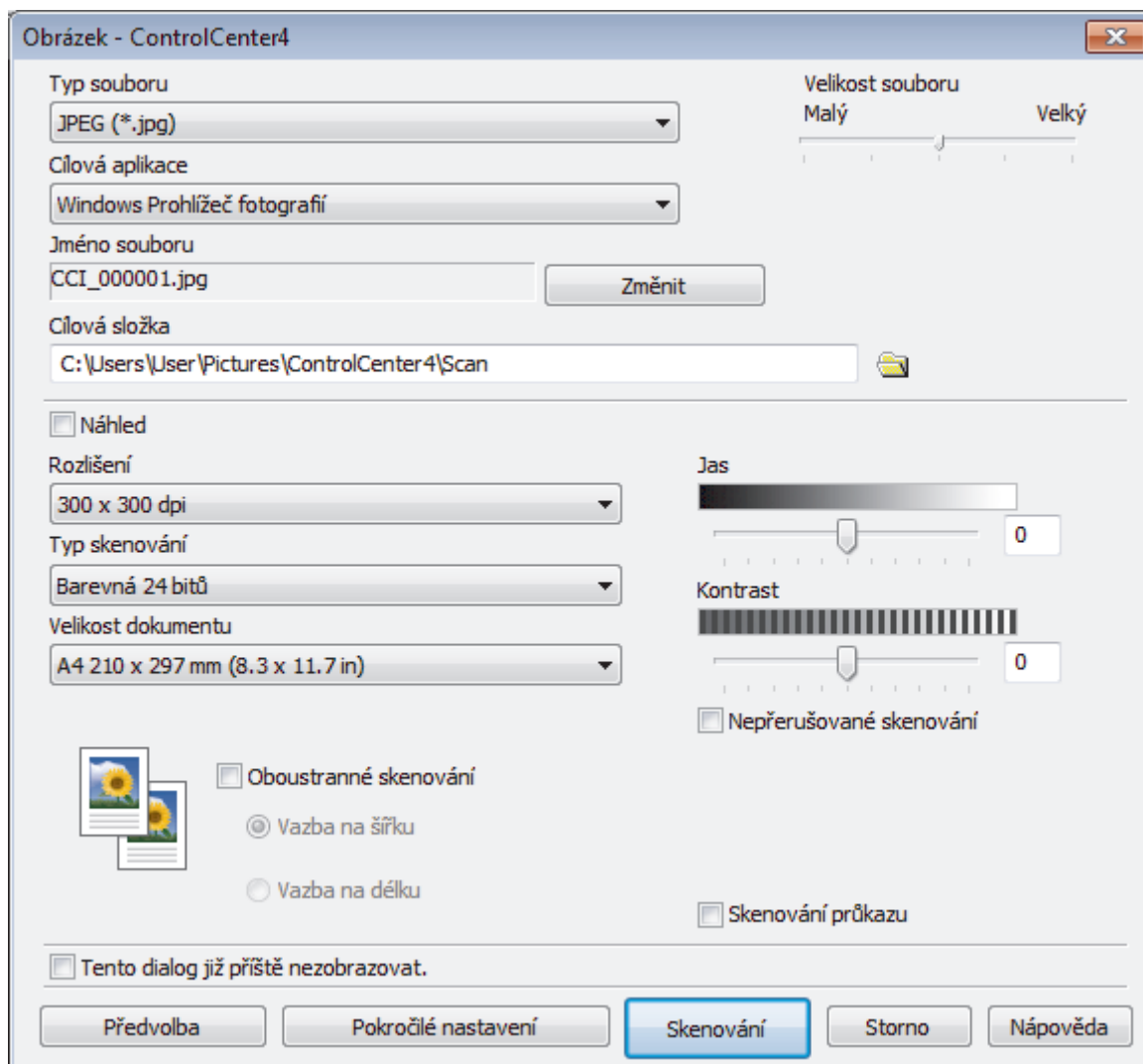

5. V případě potřeby změňte nastavení skenování, jako je formát souboru, název souboru, cesta k cílovému souboru, rozlišení nebo barva.



- Chcete-li změnit název souboru, klikněte na **Změnit**.
- Chcete-li změnit **Cílová složka**, klikněte na ikonu složky.
- Naskenovaný obrázek si můžete prohlédnout a nakonfigurovat pomocí zaškrtnutí tlačítka **Náhled**.

6. Klepněte na tlačítko **Skenování**.

Zařízení začne skenovat. Obrázek se otevře v aplikaci, kterou jste zvolili.



Související informace

- Skenování pomocí aplikace ControlCenter4 v pokročilém režimu (Windows)

Domů > Skenování > Skenování z počítače (Windows) > Skenování pomocí aplikace ControlCenter4 v pokročilém režimu (Windows) > Uložte naskenovaná data do složky jako soubor PDF pomocí aplikace ControlCenter4 v pokročilém režimu (Windows)

Uložte naskenovaná data do složky jako soubor PDF pomocí aplikace ControlCenter4 v pokročilém režimu (Windows)

Skenujte dokumenty a ukládejte je do složky na počítači jako soubory PDF.

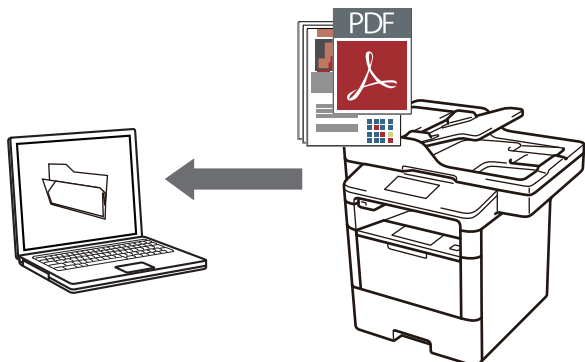

Vyberte **Pokročilý režim** jako nastavení režimu aplikace ControlCenter4.

1. Vložte dokument.
2. Klikněte na ikonu  (**ControlCenter4**) na panelu úloh a potom klikněte na **Otevřít**.
3. Klepněte na kartu **Skenování**.

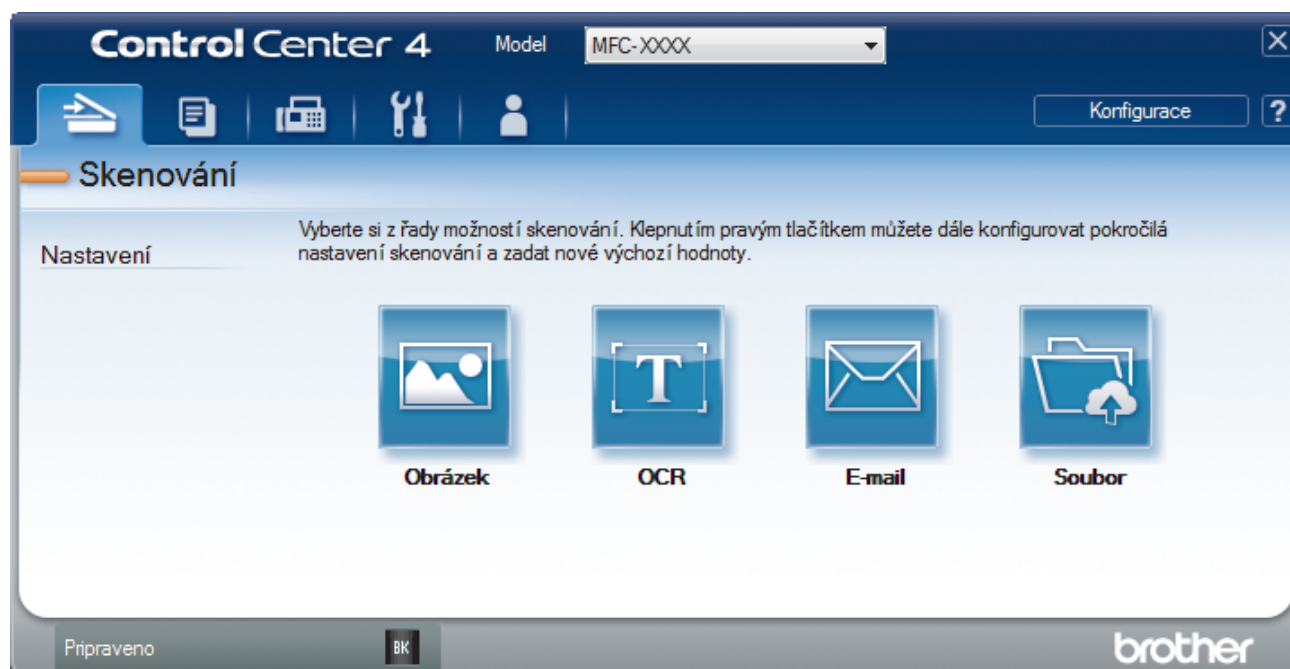

4. Klepněte na tlačítko **Soubor**.

Objeví se dialogové okno nastavení skenování.

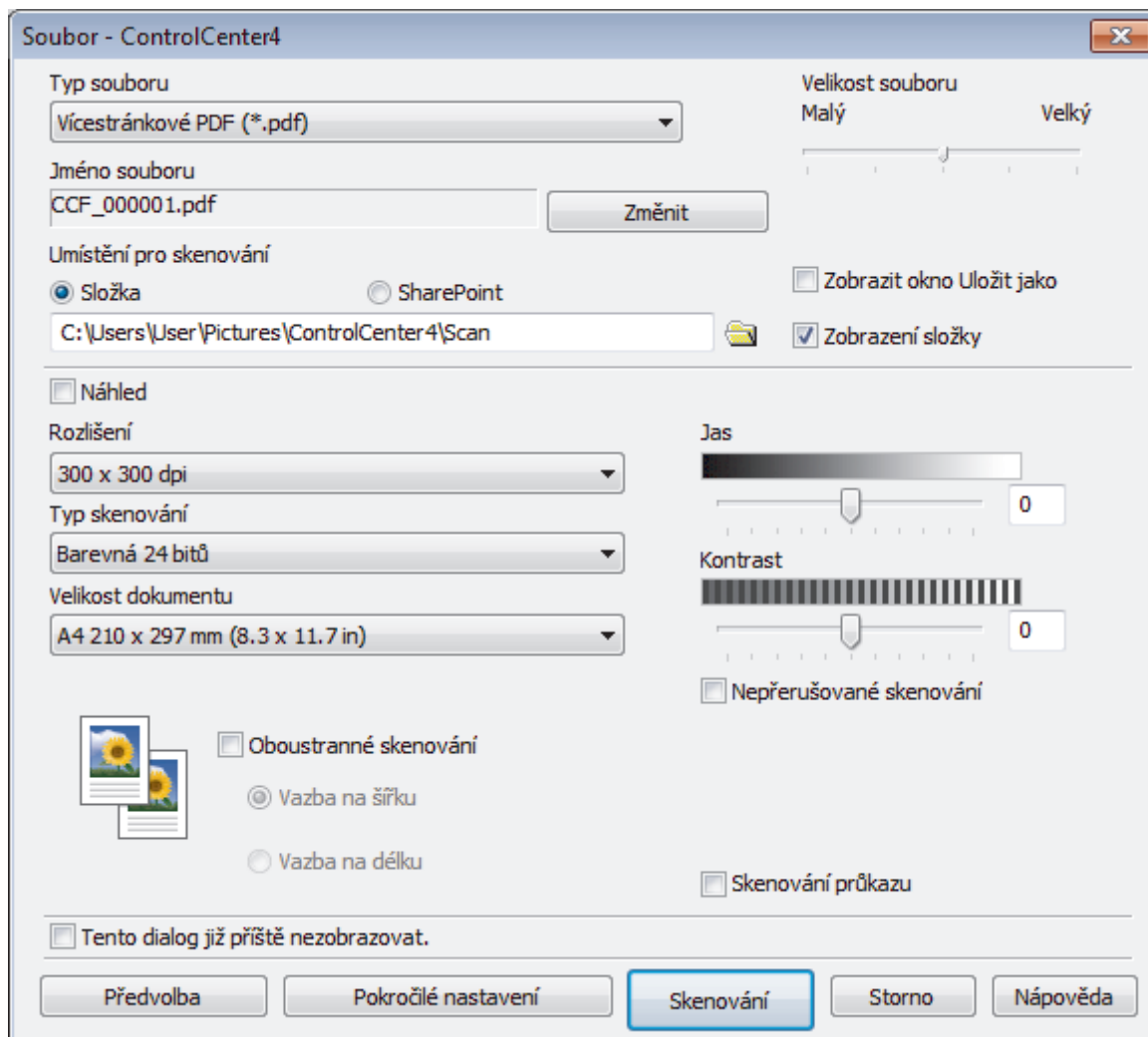

5. Klikněte na rozevírací seznam **Typ souboru** a poté vyberte soubor PDF.



Chcete-li uložit dokument jako heslem zabezpečený soubor PDF, vyberte **Jednostránkové zabezpečené PDF (*.pdf)** nebo **Vícestránkové zabezpečené PDF (*.pdf)** z rozevíracího seznamu **Typ souboru**, klikněte na tlačítko  a zadejte heslo.

6. Klikněte na ikonu složky a přejděte do složky, do které chcete uložit naskenované dokumenty.

7. V případě potřeby změňte nastavení skenování, jako je formát souboru, název souboru, rozlišení nebo barva.



Naskenovaný obrázek si můžete prohlédnout a nakonfigurovat pomocí zaškrtnutí tlačítka **Náhled**.

8. Klepněte na tlačítko **Skenování**.

Zařízení začne skenovat. Soubor je uložen do složky, kterou jste zvolili.



Související informace

- [Skenování pomocí aplikace ControlCenter4 v pokročilém režimu \(Windows\)](#)

Domů > Skenování > Skenování z počítače (Windows) > Skenování pomocí aplikace ControlCenter4 v pokročilém režimu (Windows) > Automatické skenování obou stran dokumentu pomocí aplikace ControlCenter4 v pokročilém režimu (Windows)

Automatické skenování obou stran dokumentu pomocí aplikace ControlCenter4 v pokročilém režimu (Windows)

Související modely: DCP-L6600DW/MFC-L5750DW/MFC-L6800DW/MFC-L6900DW

Vyberte **Pokročilý režim** jako nastavení režimu aplikace ControlCenter4.

1. Vložte dokumenty do ADF.





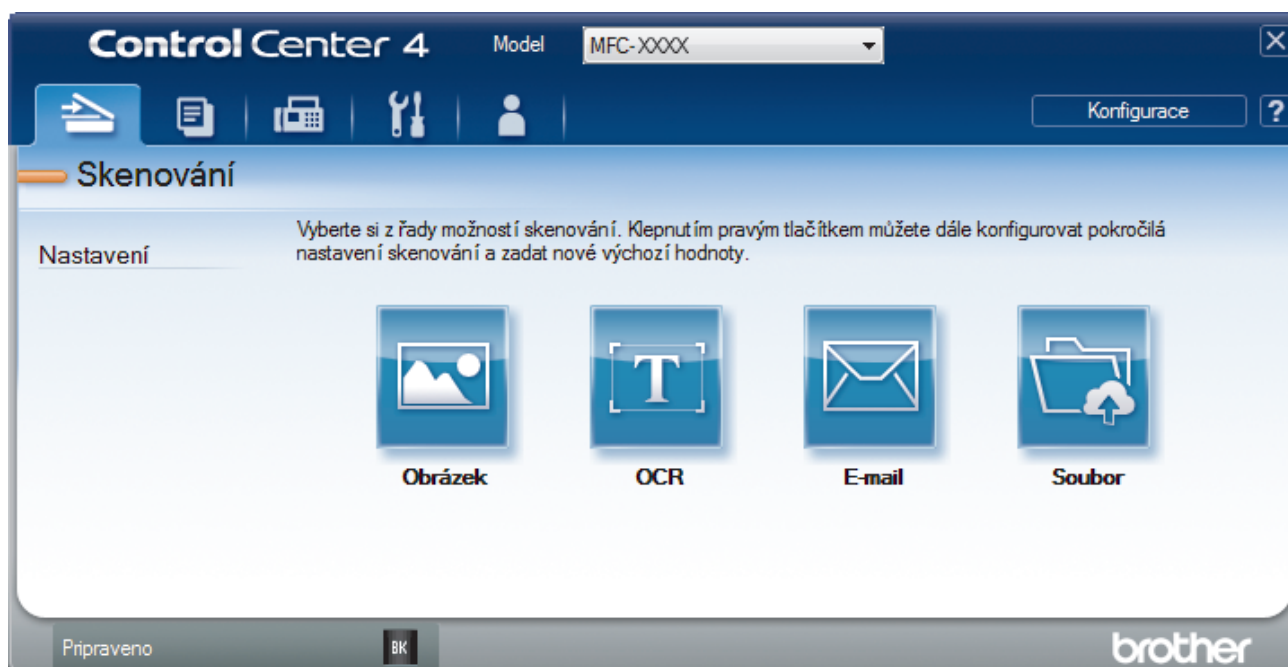

Chcete-li skenovat obě strany dokumentu automaticky, je nutné vložit dokument do ADF a nikoli na sklo stolního skeneru.

2. Klikněte na ikonu  (**ControlCenter4**) na panelu úloh a potom klikněte na **Otevřít**.
3. Klepněte na kartu **Skenování**.

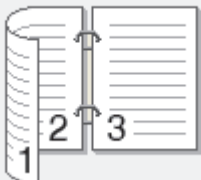

4. Klepněte na tlačítko pro nastavení, které chcete změnit (**Obrázek**, **OCR**, **E-mail** nebo **Soubor**).
Objeví se dialogové okno nastavení skenování.
5. Zaškrtněte políčko **Oboustranné skenování**.
6. V závislosti na originálním rozvržení vyberte volbu **Vazba na šířku** nebo **Vazba na délku** (viz příklady rozvržení v následující tabulce).

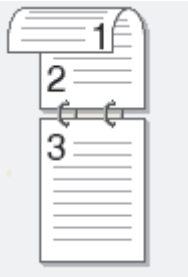
Nastavení oboustranného skenování	Rozložení originálu	Výsledek skenování
Vazba na šířku		

Nastavení oboustranného skenování	Rozložení originálu	Výsledek skenování
Vazba na délku		

7. V případě potřeby změňte nastavení skenování, jako je formát souboru, název souboru, cesta k cílovému souboru, rozlišení nebo barva.



- Chcete-li změnit název souboru, klikněte na **Změnit**.
- Chcete-li změnit **Cílová složka**, klikněte na ikonu složky.

8. Klepněte na tlačítko **Skenování**.

Zařízení začne skenovat.

Tímto jste změnili výchozí nastavení pro vybranou operaci skenování. Tato nastavení budou použita při příštím kliknutí na jednotlivé operace skenování (**Obrázek**, **OCR**, **E-mail** nebo **Soubor**).



Související informace

- [Skenování pomocí aplikace ControlCenter4 v pokročilém režimu \(Windows\)](#)

Domů > Skenování > Skenování z počítače (Windows) > Skenování pomocí aplikace ControlCenter4 v pokročilém režimu (Windows) > Skenování obou stran občanského průkazu pomocí aplikace ControlCenter4 v pokročilém režimu (Windows)

Skenování obou stran občanského průkazu pomocí aplikace ControlCenter4 v pokročilém režimu (Windows)

Vyberte **Pokročilý režim** jako nastavení režimu aplikace ControlCenter4.

1. Umístěte identifikační průkaz na sklo skeneru.
2. Klikněte na ikonu  (**ControlCenter4**) na panelu úloh a potom klikněte na **Otevřít**.
3. Klepněte na kartu **Skenování**.

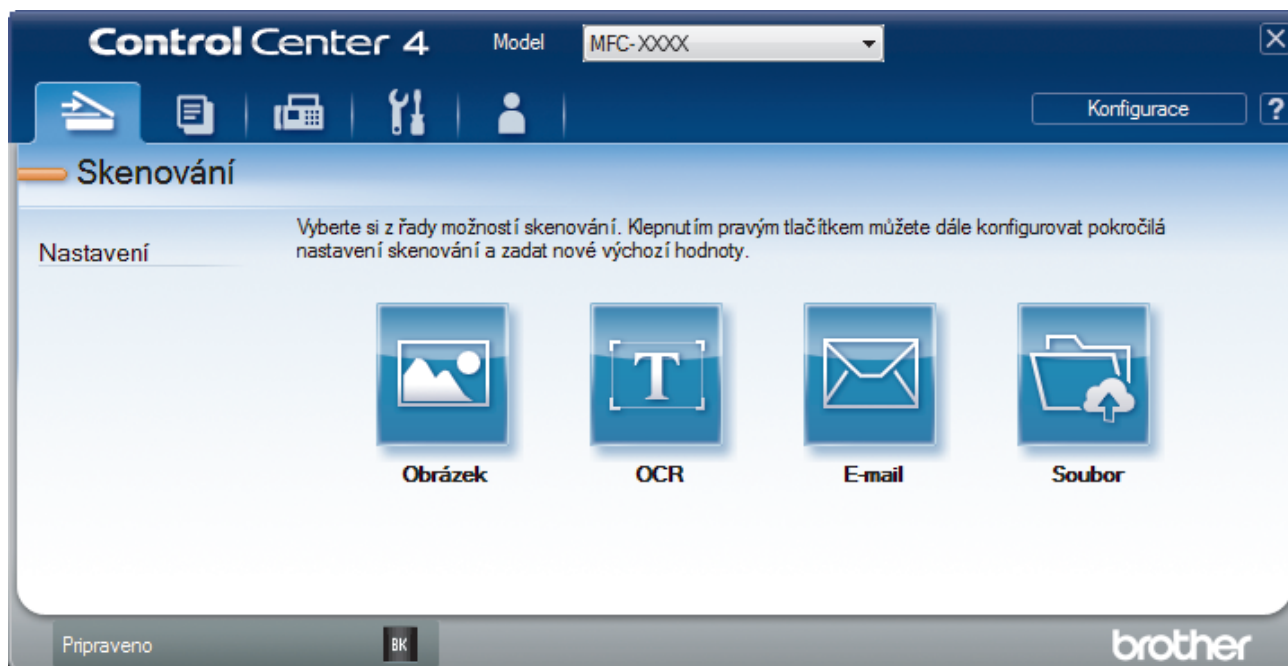

4. Klepněte na tlačítko **Soubor**.

Objeví se dialogové okno nastavení skenování.

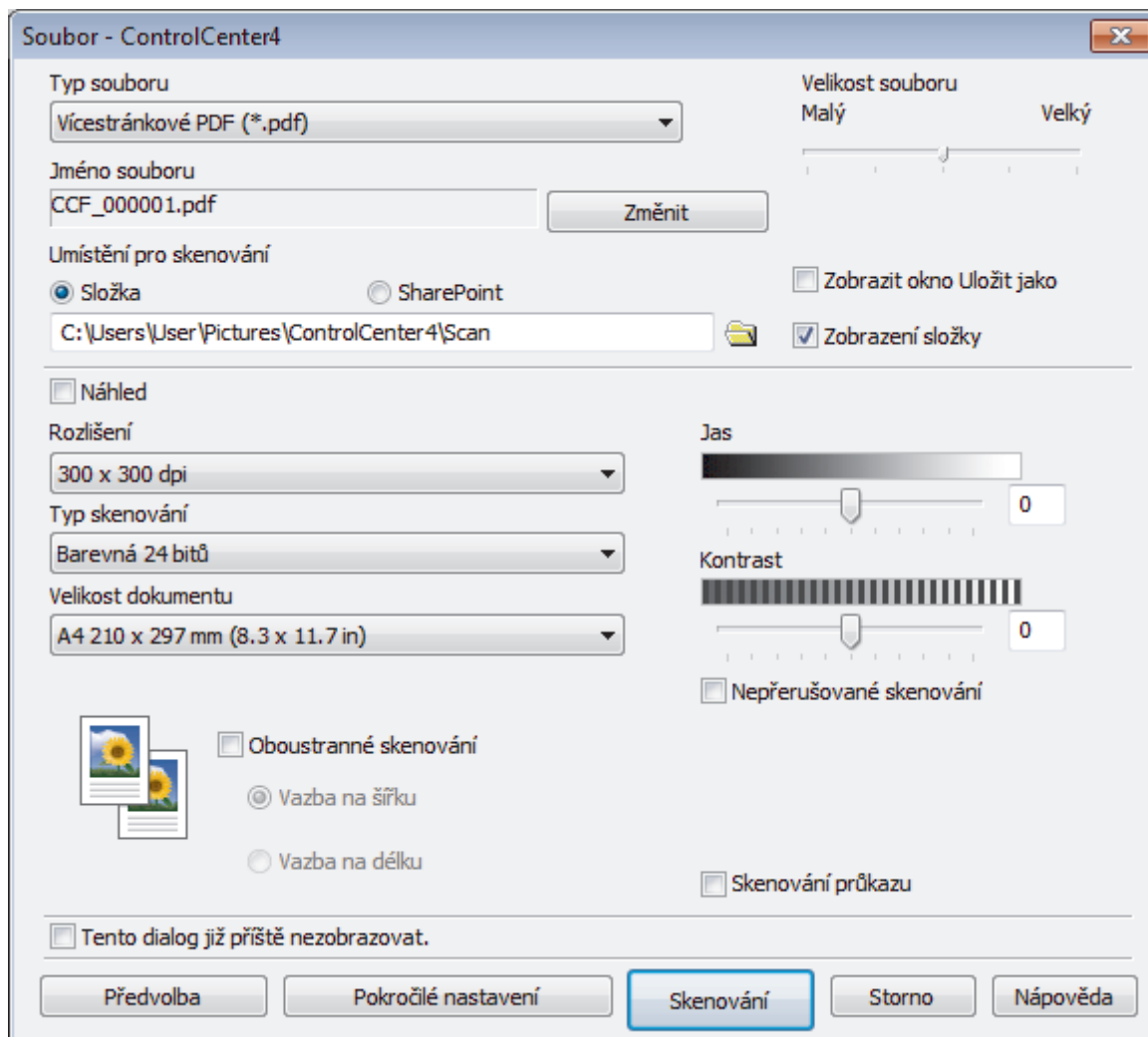

5. Zaškrtněte políčko **Skenování průkazu**.

Zobrazí se dialogové okno s instrukcemi.

6. Přečtete si instrukce na obrazovce a poté stiskněte **OK**.

7. V případě potřeby změňte nastavení skenování, jako je formát souboru, název souboru, místo uložení skenu, rozlišení nebo barva.

8. Klepněte na tlačítko **Skenování**.

Přístroj začne skenovat jednu stranu identifikačního průkazu.

9. Jakmile přístroj naskenuje jednu stranu, obraťte identifikační kartu a poté klikněte na **Pokračovat**, aby se naskenovala druhá strana.

10. Klikněte na **Dokončit**.



Související informace

- Skenování pomocí aplikace ControlCenter4 v pokročilém režimu (Windows)

Domů > Skenování > Skenování z počítače (Windows) > Skenování pomocí aplikace ControlCenter4 v pokročilém režimu (Windows) > Skenování do přílohy e-mailu pomocí aplikace ControlCenter4 v pokročilém režimu (Windows)

Skenování do přílohy e-mailu pomocí aplikace ControlCenter4 v pokročilém režimu (Windows)

Odešlete oskenovaný dokument jako přílohu e-mailu.

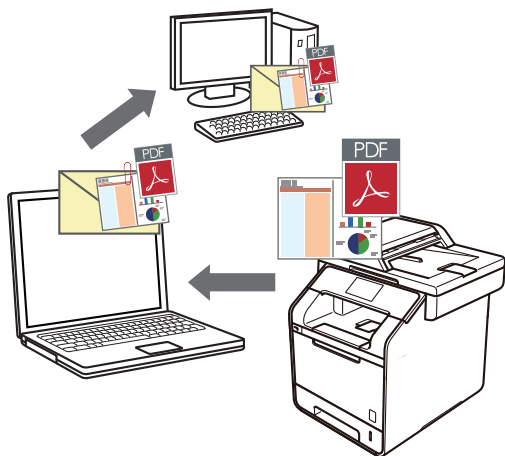

- Vyberte **Pokročilý režim** jako nastavení režimu aplikace ControlCenter4.
- Funkce Skenování do e-mailu nepodporuje služby WebMailu. Použijte funkci Skenovat do obrázku nebo Skenovat do souboru, která slouží ke skenování dokumentu nebo obrázku, a poté připojte soubor s naskenovanými daty k e-mailové zprávě.



Zařízení skenuje do vašeho výchozího e-mailového klienta.

1. Vložte dokument.
2. Klikněte na ikonu  (**ControlCenter4**) na panelu úloh a potom klikněte na **Otevřít**.
3. Klepněte na kartu **Skenování**.

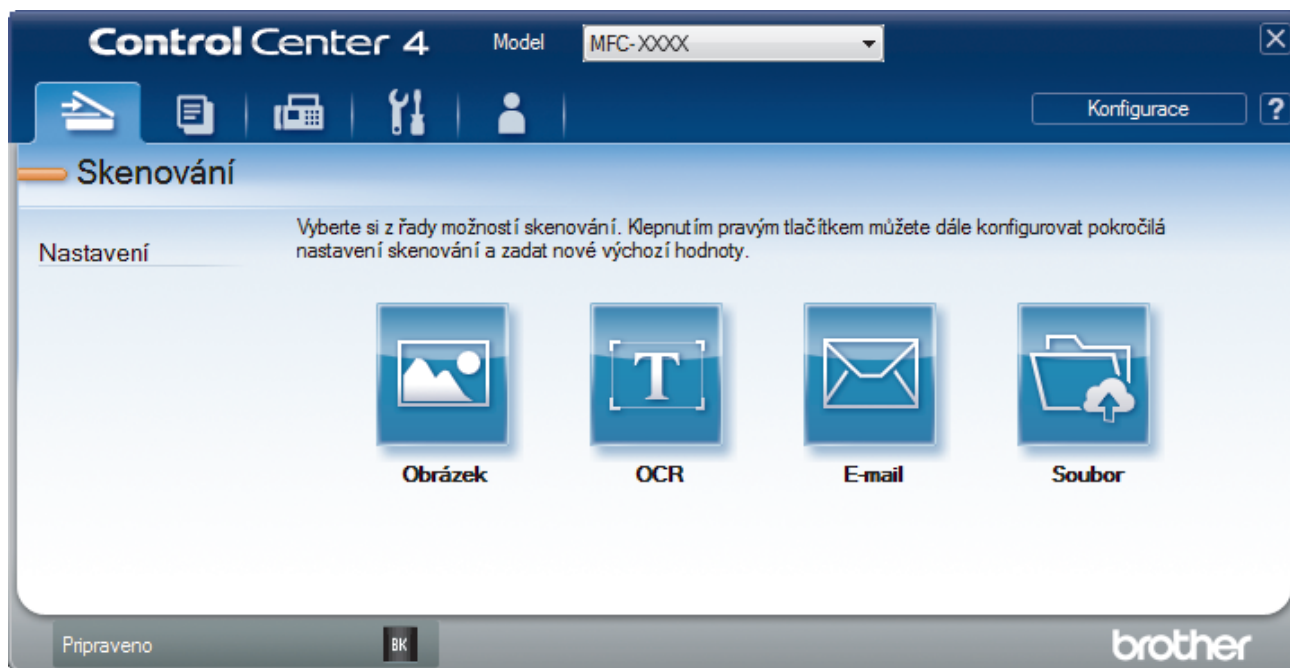

4. Klepněte na tlačítko **E-mail**.
Objeví se dialogové okno nastavení skenování.

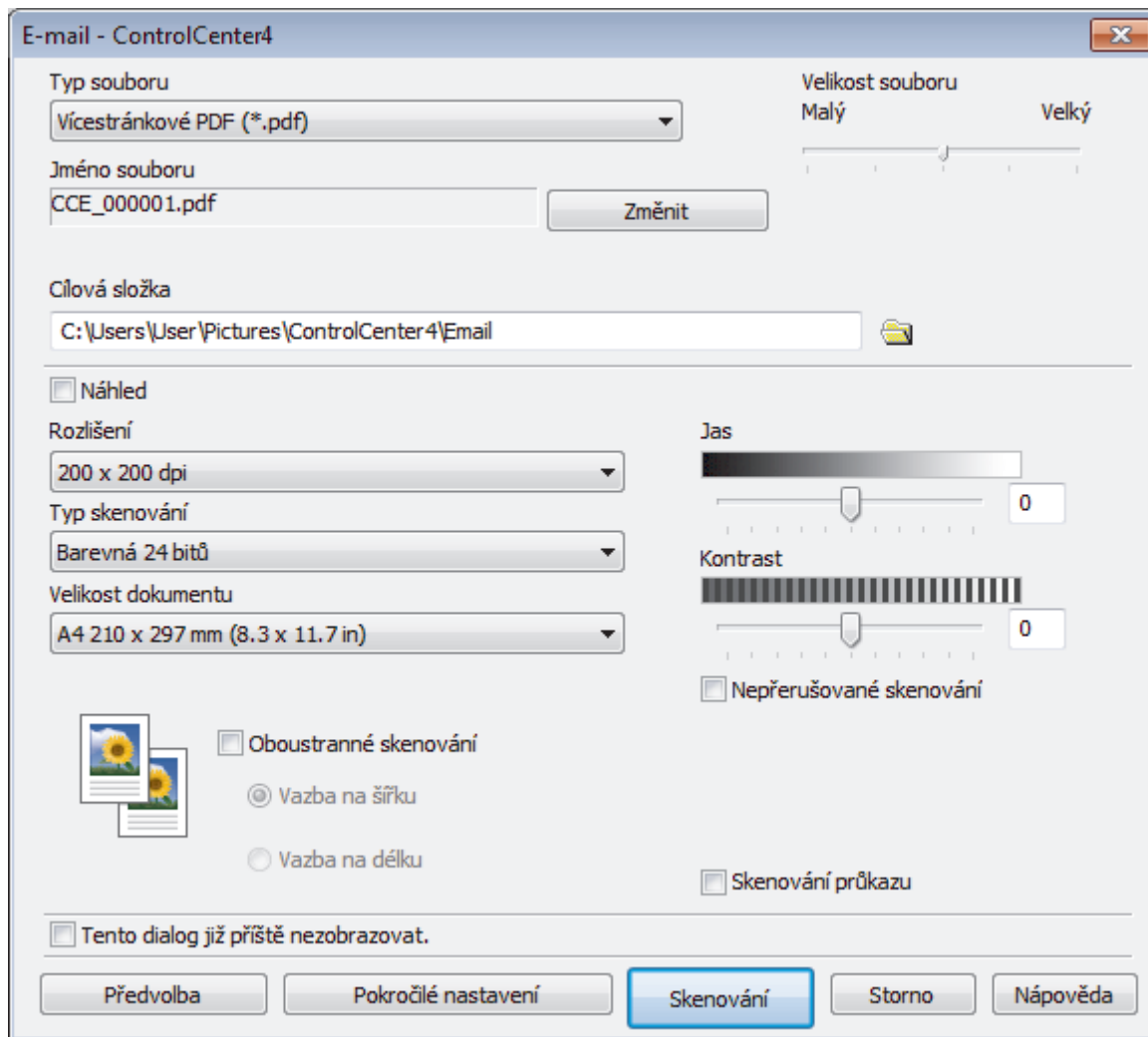

5. V případě potřeby změňte nastavení skenování, jako je formát souboru, název souboru, cesta k cílovému souboru, rozlišení nebo barva.



- Chcete-li změnit název souboru, klikněte na **Změnit**.
- Chcete-li změnit **Cílová složka**, klikněte na ikonu složky.
- Naskenovaný obrázek si můžete prohlédnout a nakonfigurovat pomocí zaškrtnutí tlačítka **Náhled**.

6. Klepněte na tlačítko **Skenování**.

Zařízení začne skenovat. Otevře se vaše výchozí e-mailová aplikace a oskenovaný obrázek se přiloží k nové prázdné e-mailové zprávě.



Související informace

- Skenování pomocí aplikace ControlCenter4 v pokročilém režimu (Windows)

Domů > Skenování > Skenování z počítače (Windows) > Skenování pomocí aplikace ControlCenter4 v pokročilém režimu (Windows) > Skenování do upravitelného textového souboru (OCR) pomocí aplikace ControlCenter4 v pokročilém režimu (Windows)

Skenování do upravitelného textového souboru (OCR) pomocí aplikace ControlCenter4 v pokročilém režimu (Windows)

Přístroj dokáže převést znaky z naskenovaného dokumentu na text pomocí technologie optického rozeznávání znaků (OCR). Potom můžete tento text upravovat pomocí preferované aplikace pro editaci textu.

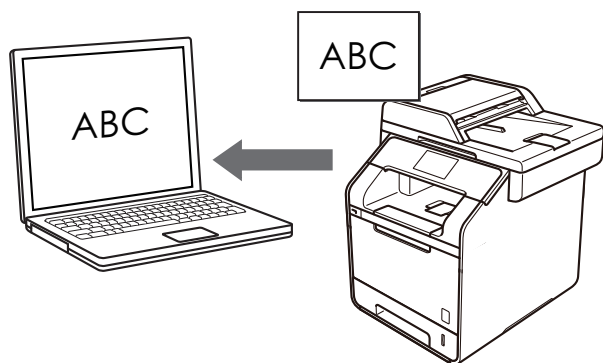

- Vyberte **Pokročilý režim** jako nastavení režimu aplikace ControlCenter4.

1. Vložte dokument.
2. Klikněte na ikonu  (**ControlCenter4**) na panelu úloh a potom klikněte na **Otevřít**.
3. Klepněte na kartu **Skenování**.

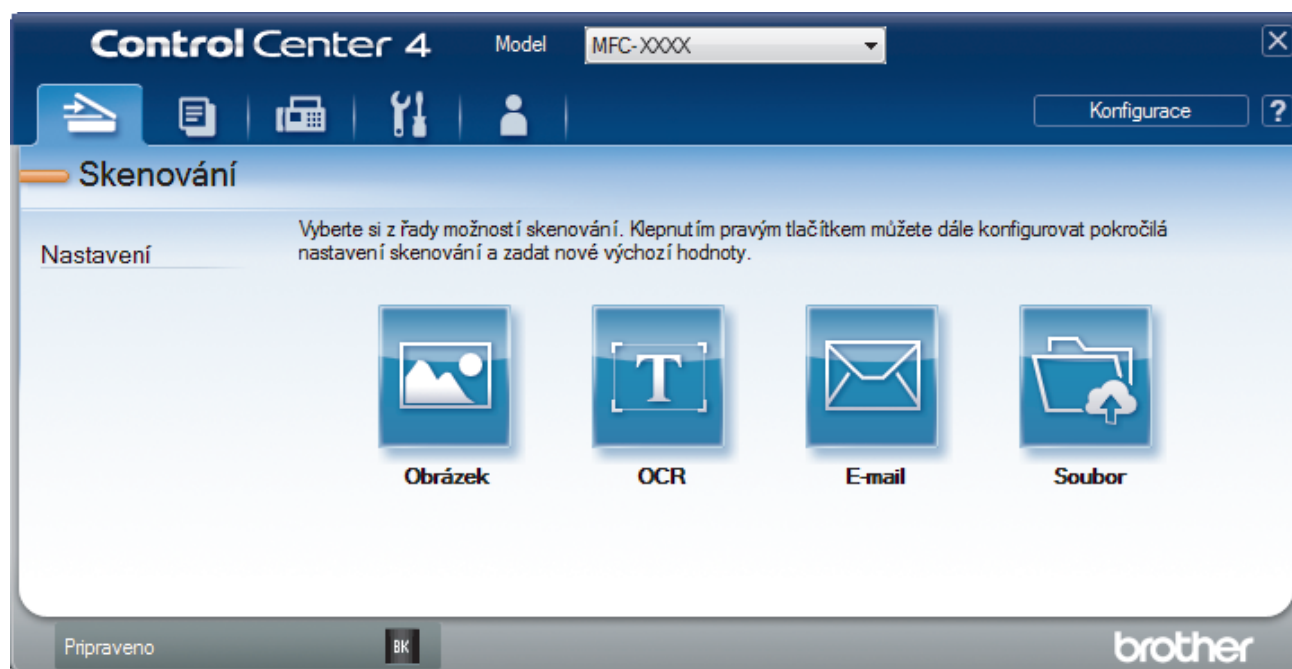

4. Klepněte na tlačítko **OCR**.
Objeví se dialogové okno nastavení skenování.

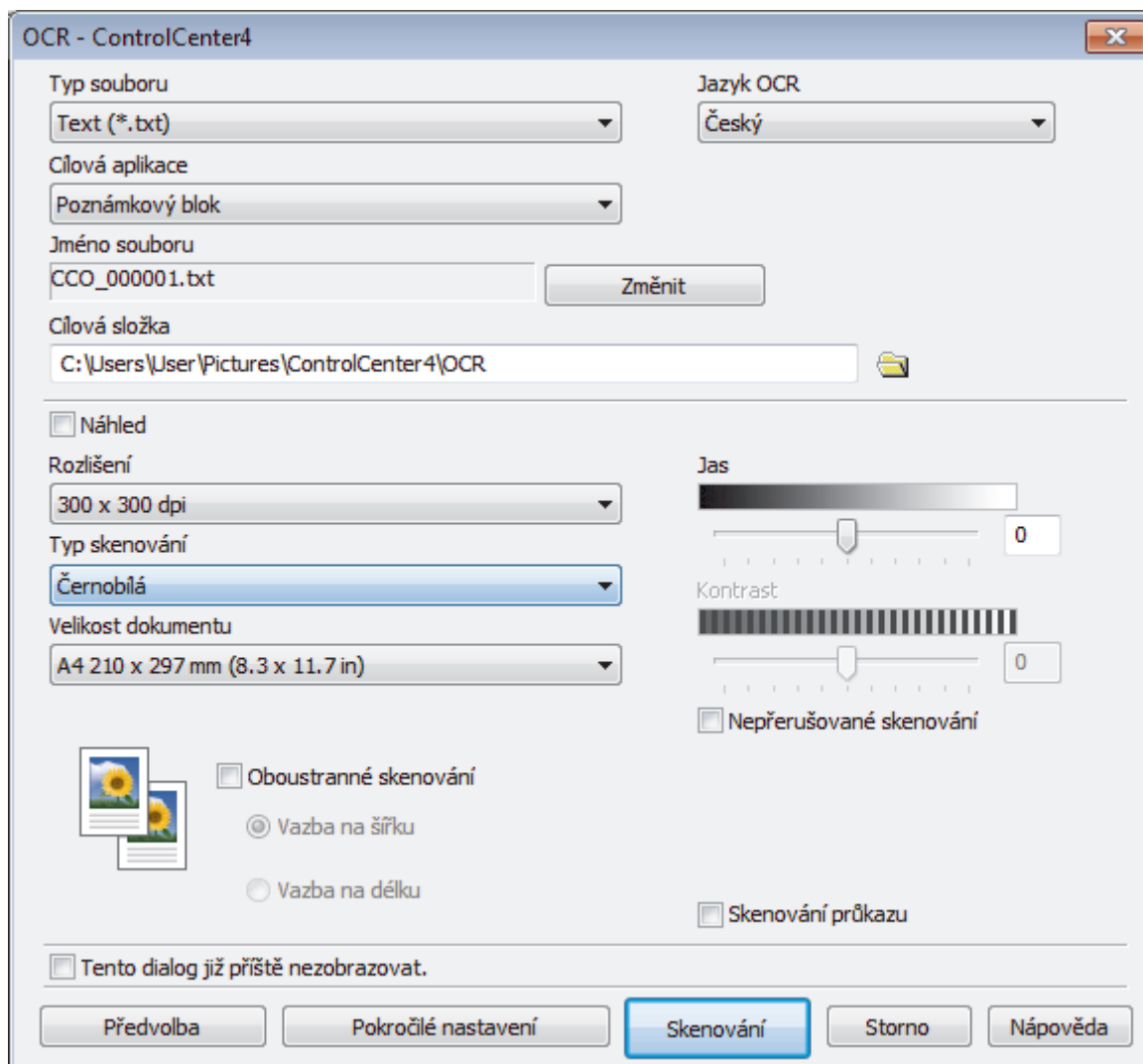

5. V případě potřeby změňte nastavení skenování, jako je formát souboru, název souboru, cesta k cílovému souboru, rozlišení nebo barva.



- Chcete-li změnit název souboru, klikněte na **Změnit**.
- Chcete-li změnit **Cílová složka**, klikněte na ikonu složky.
- Naskenovaný obrázek si můžete prohlédnout a nakonfigurovat pomocí zaškrtnutí tlačítka **Náhled**.

6. Klepněte na tlačítko **Skenování**.

Zařízení naskenuje dokument, převede jej na upravitelný text a potom jej odešle do výchozí aplikace textového editoru.



Související informace

- Skenování pomocí aplikace ControlCenter4 v pokročilém režimu (Windows)

Nastavení skenování aplikace ControlCenter4 v pokročilém režimu (Windows)

Nastavení	Použitelné funkce			
	Obrázek	OCR	E-mail	Soubor
Typ souboru	Ano	Ano	Ano	Ano
Cílová aplikace	Ano	Ano	-	-
Jazyk OCR	-	Ano	-	-
Jméno souboru	Ano	Ano	Ano	Ano
Umístění pro skenování nebo Cílová složka	Ano	Ano	Ano	Ano
Zobrazení složky	-	-	-	Ano
Zobrazit okno Uložit jako	-	-	-	Ano
Velikost souboru	Ano	-	Ano	Ano
Náhled	Ano	Ano	Ano	Ano
Rozlišení	Ano	Ano	Ano	Ano
Typ skenování	Ano	Ano	Ano	Ano
Velikost dokumentu	Ano	Ano	Ano	Ano
Jas	Ano	Ano	Ano	Ano
Kontrast	Ano	Ano	Ano	Ano
Nepřerušované skenování	Ano	Ano	Ano	Ano
Oboustranné skenování	Ano	Ano	Ano	Ano
Skenování průkazu	Ano	Ano	Ano	Ano
Pokročilé nastavení	Ano	Ano	Ano	Ano
Předvolba	Ano	Ano	Ano	Ano

Typ souboru

Vyberte typ souboru, který chcete použít pro naskenovaná data.

Pro obrázek, e-mail a soubor

- **Windows Bitmap (*.bmp)**
- **JPEG (*.jpg)** (doporučeno pro většinu uživatelů při skenování obrázků)
- **Jednostránkový TIFF (*.tif)**
- **Vícestránkový TIFF (*.tif)**
- **Portable Network Graphics (*.png)**
- **Jednostránkové PDF (*.pdf)** (doporučeno pro skenování a sdílení dokumentů)
- **Vícestránkové PDF (*.pdf)** (doporučeno pro skenování a sdílení dokumentů)
- **Jednostránkové PDF/A (*.pdf)** (doporučeno pro skenování a sdílení dokumentů)
- **Vícestránkové PDF/A (*.pdf)** (doporučeno pro skenování a sdílení dokumentů)
- **Jednostránkové PDF s vysokou kompresí (*.pdf)**
- **Vícestránkové PDF s vysokou kompresí (*.pdf)**
- **Jednostránkové zabezpečené PDF (*.pdf)**
- **Vícestránkové zabezpečené PDF (*.pdf)**
- **Prohledávatelné jednostránkové PDF (*.pdf)**

-
- **Prohledávatelné vícestránkové PDF (*.pdf)**
 - **XML Paper Specification (*.xps)** (Specifikace papíru XML Paper Specification je k dispozici pro operační systém Windows Vista, Windows 7 a Windows 8, nebo při používání aplikací, které podporují soubory specifikace papíru XML Paper Specification.)
 - **Microsoft Office Word (*.docx)** (K dispozici pouze pro některé modely)
 - **Microsoft Office PowerPoint (*.pptx)** (K dispozici pouze pro některé modely)

Pro OCR

- **HTML 3.2 (*.htm)**
- **HTML 4.0 (*.htm)**
- **Microsoft Excel 2003, XP (*.xls)**
- **RTF Word 2000 (*.rtf)**
- **WordPad (*.rtf)**
- **WordPerfect 9, 10 (*.wpd)**
- **Text (*.txt)**
- **Prohledávatelné jednostránkové PDF (*.pdf)**
- **Prohledávatelné vícestránkové PDF (*.pdf)**

Cílová aplikace

Vyberte cílovou aplikaci z rozevíracího seznamu.

Jazyk OCR

Vyberte jazyk OCR shodný s jazykem textu skenovaného dokumentu.

Jméno souboru

Kliknutím na **Změnit** změňte předponu názvu souboru.

Umístění pro skenování

Vybráním volby **Složka** nebo **SharePoint** určete cílové umístění, kam chcete ukládat oskenované dokumenty.

Cílová složka

Klikněte na ikonu složky a přejděte do složky, do které chcete uložit naskenované dokumenty.

Zobrazení složky

Tuto volbu vyberte pro automatické zobrazení cílové složky po skenování.

Zobrazit okno Uložit jako

Tuto možnost vyberte, chcete-li při každém skenování specifikovat cílové umístění naskenovaného obrázku.

Velikost souboru

Upravte kompresní poměr dat naskenovaného obrázku. Velikost souboru můžete změnit pohybem **Velikost souboru** posuvníku doprava nebo doleva.

Náhled

Vyberte **Náhled**, zobrazí se náhled obrázku, ze kterého můžete před skenováním oříznout části, které skenovat nechcete.

Rozlišení

Rozlišení skenování vyberte z rozevíracího seznamu **Rozlišení**. Vyšší rozlišení je náročnější na paměť a dobu převodu, ale výsledkem je přesněji naskenovaný obrázek.

Typ skenování

Vyberte z řady hloubek barev pro skenování.

- **Automaticky**

Používá se pro všechny typy dokumentů. Tento režim automaticky vybírá vhodnou hloubku barev dokumentu.

- **Černobílá**
Používejte pro text nebo pro čárovou grafiku.
- **Šedá (chybová difuze)**
Používejte pro fotografie nebo grafiku. (Chybová difúze je metoda pro vytvoření simulovaných šedých obrázků bez použití skutečných šedých teček. Černé tečky jsou sestaveny do specifického vzoru, aby vypadaly jako šedé.)
- **Stupně šedi**
Používejte pro fotografie nebo grafiku. Tento režim je přesnější díky využití až 256 odstínů šedé.
- **Barevná 24 bitů**
Použijte k vytvoření obrazu s nejpřesnější reprodukcí barev. Tento režim použijte pro skenování obrázku až 16,8 miliónu barev, ale vyžaduje největší množství paměti a nejdelší dobu přenosu.

Velikost dokumentu

Z rozevíracího seznamu **Velikost dokumentu** vyberte přesnou velikost dokumentu.

- Vyberete-li velikost dokumentu **1 na 2 (A4)**, bude naskenovaný obrázek rozdělen na dva dokumenty formátu A5.

Jas

Chcete-li obrázek zesvětlit nebo ztmavit, nastavte úroveň pro volbu **Jas** přetažením posuvníku doprava nebo doleva. Pokud je naskenovaný obrázek příliš světlý, nastavte nižší jas a naskenujte dokument znovu. Pokud je obrázek příliš tmavý, nastavte vyšší jas a naskenujte dokument znovu. Také můžete zadat hodnotu do pole pro nastavení úrovně **Jas**.

Kontrast

Pohybem posuvníku doprava nebo doleva můžete zvýšit nebo snížit úroveň **Kontrast**. Zvýšení úrovně zvýrazní tmavé a světlé oblasti obrázku, zatímco snížení odhalí více detailů v šedých oblastech. Také můžete zadat hodnotu do pole pro nastavení úrovně **Kontrast**.

Nepřerušované skenování

Tuto možnost vyberte při skenování více stránek ze skla skeneru nebo ADF (K dispozici pouze pro některé modely). Po naskenování stránky vyberte, zda budete pokračovat ve skenování, nebo skončíte. Touto metodou lze naskenovat více stránek, než je maximální kapacita ADF.

Oboustranné skenování

Toto políčko zaškrtněte při skenování obou stran dokumentu. Při použití funkce automatického oboustranného skenování musíte vybrat možnost **Vazba na šířku** nebo **Vazba na délku**, podle rozvržení originálu, abyste zajistili správný vzhled souboru, který vytváříte.

(DCP-L6600DW/MFC-L5750DW/MFC-L6800DW/MFC-L6900DW)

Skenování průkazu

Toto políčko zaškrtněte, pokud chcete naskenovat obě strany identifikačního průkazu na jednu stránku.

Pokročilé nastavení

Konfigurujte pokročilá nastavení klepnutím na tlačítko **Pokročilé nastavení** v dialogovém okně Nastavení skenování.

- **Barva pozadí bude odstraněna.**
Odstraňuje základní barvu dokumentů, aby byla naskenovaná data čitelnější. Vyberte ze tří úrovní nastavení: vysoká, střední a nízká.
(K dispozici pouze u voleb **Automaticky**, **Stupně šedi** a **Barevná 24 bitů**.)
- **Prázdná stránka bude přeskočena.**
Odebere z výsledků skenování prázdné stránky dokumentu.
(DCP-L6600DW/MFC-L5750DW/MFC-L6800DW/MFC-L6900DW)
- **Zobrazit výsledky skenování**
Zobrazte na obrazovce počítače celkový počet uložených stran a prázdné stránky.
(DCP-L6600DW/MFC-L5750DW/MFC-L6800DW/MFC-L6900DW)

- **Automatická korekce zešikmení ADF**

Při skenování dokumentu z ADF opraví přístroj automaticky nežádoucí zkosení.

Předvolba

Tuto možnost vyberte k obnovení všech nastavení přístroje na výrobní hodnoty.



Související informace

- [Skenování pomocí aplikace ControlCenter4 v pokročilém režimu \(Windows\)](#)
-



Skenování pomocí aplikací Nuance™ PaperPort™ 14SE nebo jiných aplikací v systému Windows

Ke skenování můžete použít aplikaci Nuance™ PaperPort™ 14SE.

- Chcete-li si stáhnout aplikaci Nuance™ PaperPort™ 14SE, klikněte na  (**Brother Utilities**), v levé navigační liště vyberte **Více** a poté klikněte na **PaperPort**.
- Aplikace Nuance™ PaperPort™ 14SE podporuje operační systémy Windows XP Home (SP3 nebo vyšší), Windows XP Professional 32-bit (SP3 nebo vyšší), Windows Vista (SP2 nebo vyšší), Windows 7, Windows 8 a Windows 8.1.
- Chcete-li získat podrobné pokyny o používání každé aplikace, klikněte na nabídku aplikace **Nápověda** a poté klikněte na **Příručka Začínáme** na pásu karet **Nápověda**.



Pokyny pro skenování v těchto krocích jsou určeny pro aplikaci PaperPort™ 14SE. U ostatních aplikací systému Windows budou tyto kroky podobné. Aplikace PaperPort™ 14SE podporuje ovladače TWAIN a WIA. V rámci tohoto postupu se používá ovladač TWAIN (doporučeno).

1. Vložte dokument.
2. Start PaperPort™ 14SE.
Postupujte jedním z následujících způsobů:
 - (Windows XP, Windows Vista a Windows 7)
Na počítači klikněte na  (**Start**) > **Všechny programy** > **Nuance PaperPort 14** > **PaperPort**.
 - (Windows 8)
Klikněte na  (**PaperPort**).
3. Klikněte na nabídku **Pracovní plocha** a potom klikněte na **Nastavení skenování** na pásu karet **Pracovní plocha**.
Na levé straně obrazovky se objeví panel **Skenovat nebo získat fotografii**.
4. Klikněte na **Vybrat**.
5. V seznamu Dostupné skenery vyberte **TWAIN: TW-Brother XXX-XXXX** nebo **TWAIN: TW-Brother XXX-XXXX LAN** (kde MFC-XXXX je název modelu vašeho přístroje). Pokud chcete použít ovladač WIA, vyberte ovladač Brother, který obsahuje předponu „WIA“.
6. Zaškrtněte políčko **Zobrazit dialogové okno skeneru** na panelu **Skenovat nebo získat fotografii**.
7. Klikněte na **Skenovat**.
Zobrazí se dialogové okno pro nastavení skeneru.

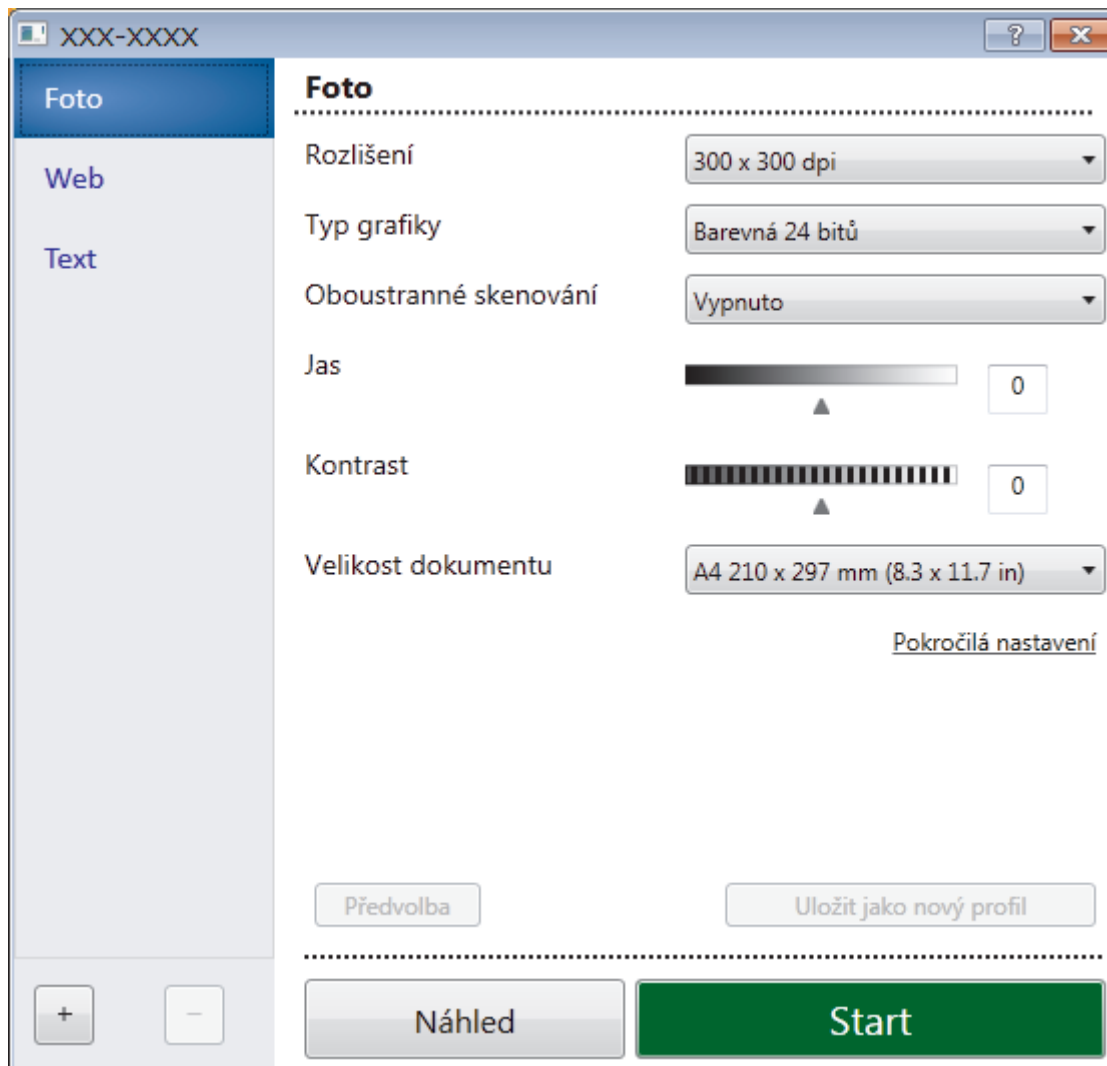

8. V případě potřeby upravte nastavení v dialogovém okně Nastavení skeneru.
9. Klikněte na rozevírací seznam **Velikost dokumentu** a zvolte velikost dokumentu.



Postup skenování obou stran dokumentu (DCP-L6600DW/MFC-L5750DW/MFC-L6800DW/MFC-L6900DW):

Automatické oboustranné skenování je k dispozici pouze při použití ADF.

Nelze použít funkci Náhled pro náhled obrázku.

10. Klikněte na **Náhled**, pokud chcete zobrazit náhled obrázku a oříznout nechtěné části před skenováním.
11. Klikněte na **Start**.
Přístroj začne skenovat.



Související informace

- Skenování z počítače (Windows)
- Nastavení ovladače TWAIN (Windows)

Nastavení ovladače TWAIN (Windows)

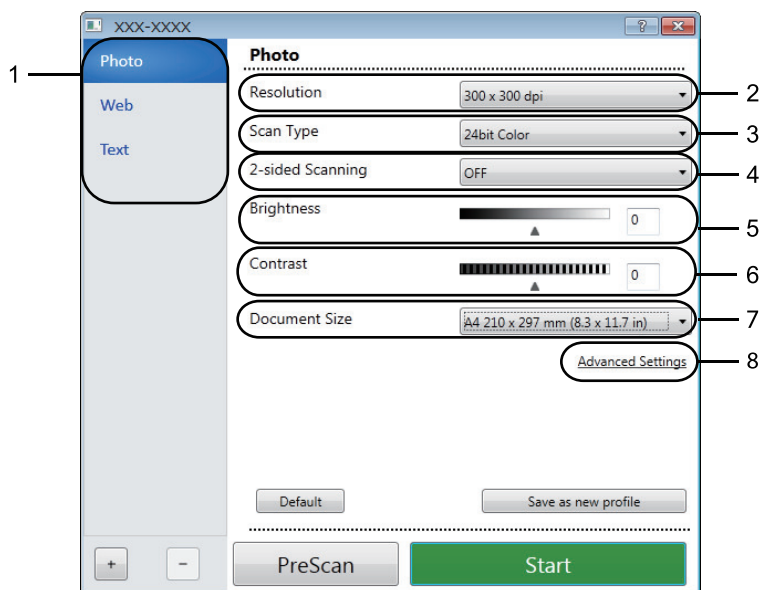

- Pamatujte, že názvy položek a přiřaditelné hodnoty se mohou lišit v závislosti na zařízení.
- Volba **Jas** je k dispozici pouze při výběru položek **Černobílá**, **Šedá (chybová difuze)**, **Stupně šedi** nebo **Barevná 24 bitů** z nastavení **Typ grafiky**.
- Volba **Kontrast** je k dispozici pouze při výběru položek **Šedá (chybová difuze)**, **Stupně šedi** nebo **Barevná 24 bitů** z nastavení **Typ grafiky**.

1. Sken

Podle typu skenovaného dokumentu zvolte možnost **Foto**, **Web** či **Text**.

Skenování (typ obrázku)		Rozlišení	Typ skenování
Foto	Používejte pro skenování fotografií.	300 x 300 dpi	Barevná 24 bitů
Web	Používejte pro přiložení naskenovaného obrázku na webovou stránku.	100 x 100 dpi	Barevná 24 bitů
Text	Používejte pro skenování textových dokumentů.	200 x 200 dpi	Černobílá

2. Rozlišení

Rozlišení skenování vyberte z rozevíracího seznamu **Rozlišení**. Vyšší rozlišení je náročnější na paměť a dobu převodu, ale výsledkem je přesněji naskenovaný obrázek.

3. Typ grafiky

Vyberte z řady hloubek barev pro skenování.

- **Černobílá**
Používejte pro text nebo pro čárovou grafiku.
- **Šedá (chybová difuze)**
Používejte pro fotografie nebo grafiku. (Chybová difúze je metoda pro vytvoření simulovaných šedých obrázků bez použití skutečných šedých teček. Černé tečky jsou sestaveny do specifického vzoru, aby vypadaly jako šedé.)
- **Stupně šedi**
Používejte pro fotografie nebo grafiku. Tento režim je přesnější díky využití až 256 odstínů šedé.

- **Barevná 24 bitů**

Použijte k vytvoření obrazu s nejčesnějši reprodukcí barev. Tento režim použije pro skenování obrázku až 16,8 miliónu barev, ale vyžaduje největší množství paměti a nejdelší dobu přenosu.

4. **Oboustranné skenování**

Naskenujte obě strany dokumentu. Při používání funkce automatického oboustranného skenování musíte vybrat možnost **Vazba na šířku** nebo **Vazba na délku** z rozevřacího seznamu **Oboustranné skenování**, aby byly stránky po otočení orientované požadovaným způsobem.

(DCP-L6600DW/MFC-L5750DW/MFC-L6800DW/MFC-L6900DW)

5. **Jas**

Chcete-li obrázek zesvětlit nebo ztmavit, nastavte úroveň pro **Jas** přetažením posuvníku doprava nebo doleva. Pokud je naskenovaný obrázek příliš světlý, nastavte nižší jas a naskenujte dokument znovu. Pokud je obrázek příliš tmavý, nastavte vyšší jas a naskenujte dokument znovu. Také můžete zadat hodnotu do pole pro nastavení jasu.

6. **Kontrast**

Zvyšte nebo snižte hodnotu **Kontrast** pohybem posuvníku doprava nebo doleva. Zvýšení zvýrazní tmavé a světlé oblasti obrázku, zatímco snížení odhalí více detailů v šedých oblastech. Také můžete zadat hodnotu do pole pro nastavení kontrastu.

7. **Velikost dokumentu**

Přesnou velikost svého dokumentu můžete vybrat z přednastavených velikostí skenování. Položka

Pokud vyberete volbu **Uživatelský...**, zobrazí se dialogové okno **Uživatelský rozměr dokumentu**, kde můžete určit velikost dokumentu.

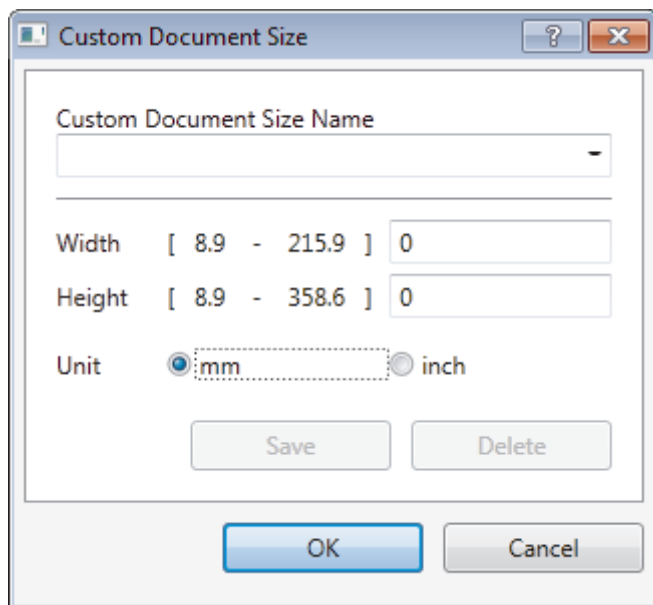

8. **Pokročilá nastavení**

Konfigurujte pokročilá nastavení kliknutím na tlačítko **Pokročilá nastavení** v dialogovém okně Nastavení skenování.

- **Papír**

- **Automatická korekce zešikmení ADF**

Nastavte přístroj tak, aby při skenování stránek z ADF prováděl automatickou korekci zešikmení dokumentu.

- **Prázdná stránka bude přeskočena.**

Odeberte z výsledků skenování prázdné stránky dokumentu.

(DCP-L6600DW/MFC-L5750DW/MFC-L6800DW/MFC-L6900DW)

- **Vylepšení**

- **Potlačit šum**

Tato volba umožňuje vylepšit a zvýšit kvalitu naskenovaných obrázků. Volba **Potlačit šum** je dostupná při výběru volby **Barevná 24 bitů** a rozlišení skenování **300 x 300 dpi**, **400 x 400 dpi** nebo **600 x 600 dpi**.

-
- **Barva pozadí bude odstraněna.**

Odstraňuje základní barvu dokumentů, aby byla naskenovaná data čitelnější. Vyberte ze tří úrovní .



Související informace

- Skenování pomocí aplikací Nuance™ PaperPort™ 14SE anebo jiných aplikací v systému Windows
-

Skenování pomocí programu Windows Fotogalerie nebo nástroje Windows Fax a skener

Pro skenování můžete použít také aplikace Windows Fotogalerie nebo Windows Fax a skener.

- Tyto aplikace používají ovladač skeneru WIA.
- Pokud chcete oříznout část stránky a poté po vytvoření náhledu dokumentu, je třeba skenování provést pomocí skla skeneru (rovněž nazývaného jako stolní skener).

1. Vložte dokument.
2. Spusťte aplikaci skenování. Postupujte jedním z následujících způsobů:
 - (Windows Fotogalerie)
Klepněte na tlačítko **Soubor** > **Importovat z kamery nebo skeneru**.
 - (Windows Fax a skenování)
Klepněte na tlačítko **Soubor** > **Nový** > **Skenovat**.
3. Vyberte skener, který chcete použít.
4. Klepněte na položku **Import** nebo **OK**.

Zobrazí se dialogové okno **Nové skenování**.

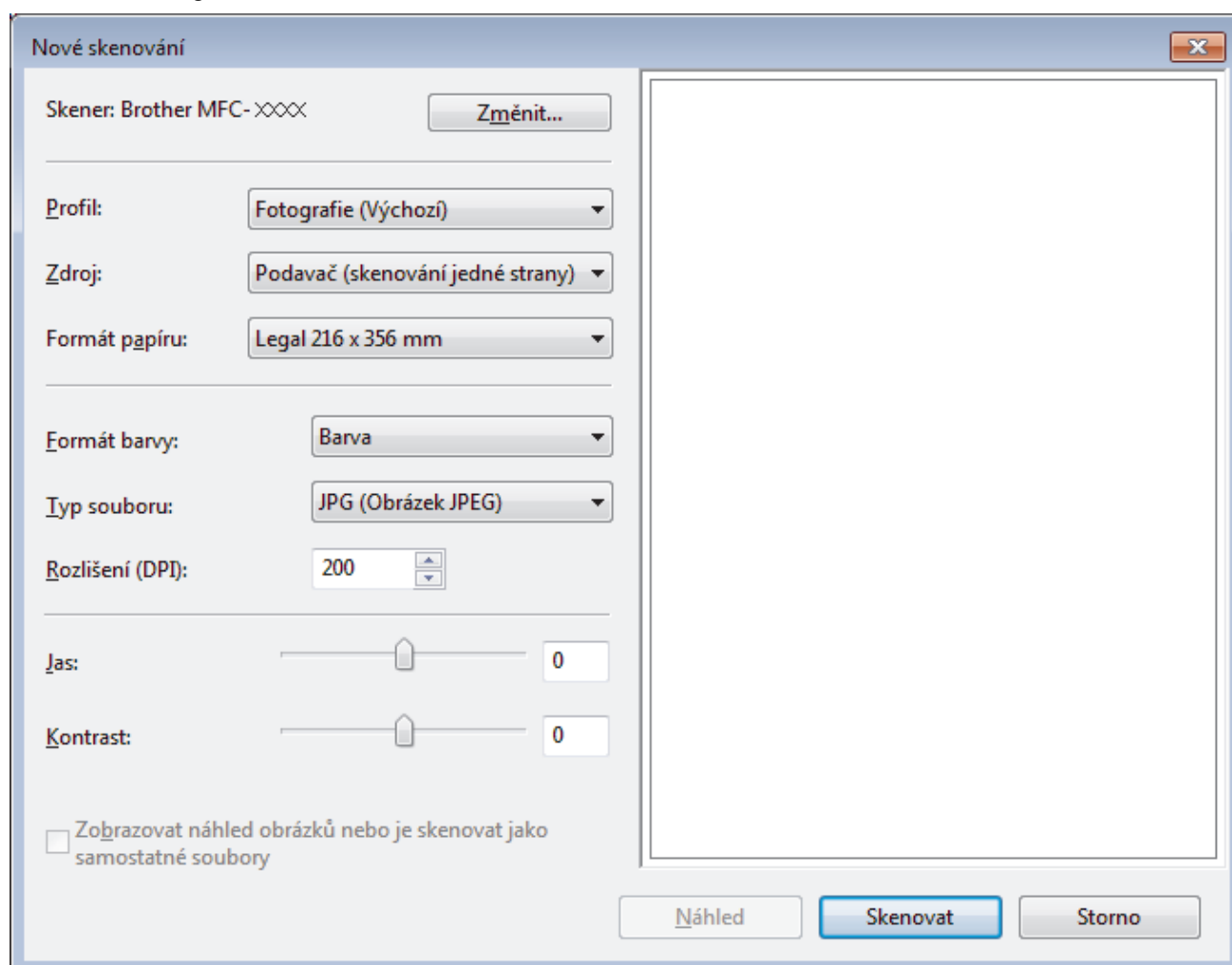

5. V případě potřeby upravte nastavení v dialogovém okně Skener – vlastnosti.

Původně je rozlišení skeneru nastaveno na maximálních 1200 dpi. Pokud chcete skenovat ve vyšším rozlišení, použijte program **utility skeneru** z **Brother Utilities**.

Pokud vaše zařízení podporuje oboustranné skenování a chcete skenovat obě strany dokumentu, vyberte u položky **Podavač (Skenování obou stran)** možnost **Zdroj**.

-
6. Klepněte na tlačítko **Skenovat**.
Zařízení začne skenovat dokument.



Související informace

- [Skenování z počítače \(Windows\)](#)
 - [Nastavení ovladače WIA \(Windows\)](#)
-

Nastavení ovladače WIA (Windows)

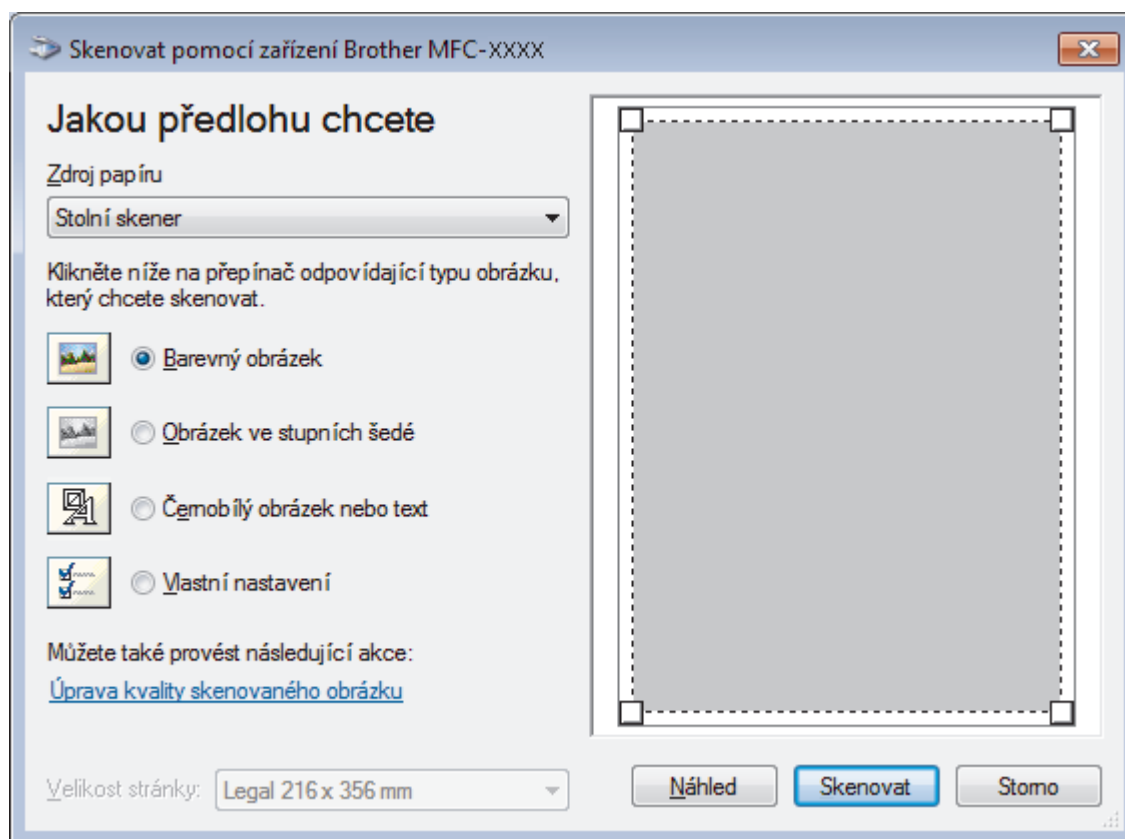

Zdroj papíru

Vyberte položku **Podavač dokumentů** nebo **Stolní skener** z rozevřacího seznamu.

Typ obrázku

Zvolte možnosti **Barevný obrázek**, **Obrázek ve stupních šedé**, **Černobílý obrázek nebo text** nebo **Vlastní nastavení** pro typ dokumentu, který chcete naskenovat.

Pokud chcete změnit pokročilá nastavení, klikněte na odkaz **Úprava kvality skenovaného obrázku**.

Velikost stránky

Volba **Velikost stránky** je k dispozici, když vyberete **Podavač dokumentů** jako volbu **Zdroj papíru**.

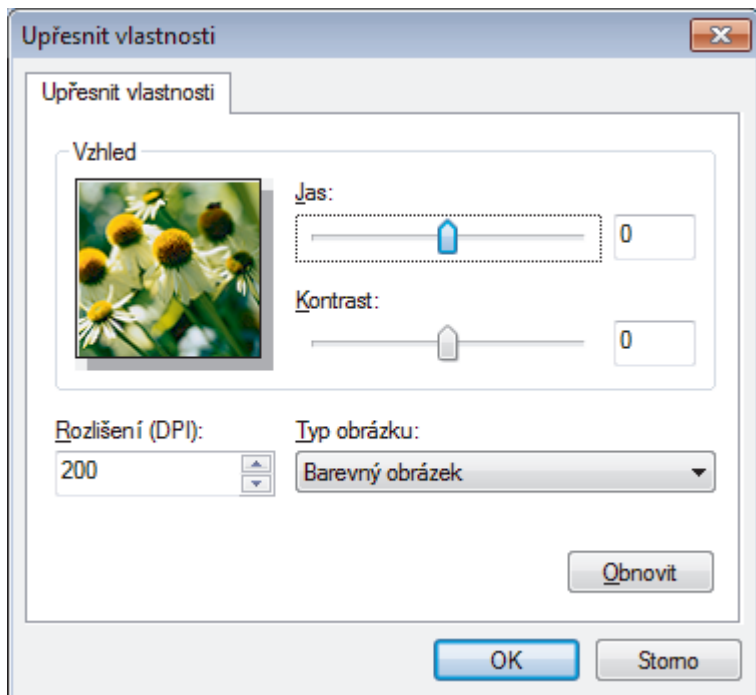

Jas

Chcete-li obrázek zesvětlit nebo ztmavit, nastavte úroveň pro volbu **Jas** přetažením posuvníku doprava nebo doleva. Pokud je naskenovaný obrázek příliš světlý, nastavte nižší jas a naskenujte dokument znovu. Pokud je obrázek příliš tmavý, nastavte vyšší jas a naskenujte dokument znovu.

Kontrast

Pohybem posuvníku doprava nebo doleva můžete zvýšit nebo snížit úroveň **Kontrast**. Zvýšení úrovně zvýrazní tmavé a světlé oblasti obrázku, zatímco snížení odhalí více detailů v šedých oblastech. Také můžete zadat hodnotu do pole pro nastavení kontrastu.

Rozlišení (DPI)

Ze seznamu **Rozlišení (DPI)** vyberte rozlišení při skenování. Vyšší rozlišení je náročnější na paměť a dobu převodu, ale výsledkem je přesněji naskenovaný obrázek.



Související informace

- Skenování pomocí programu Windows Fotogalerie nebo nástroje Windows Fax a skener

Skenování z počítače (Macintosh)

Existuje několik způsobů, jak můžete použít váš počítač Mac pro skenování fotografií a dokumentů na vašem zařízení Brother. Použijte programové aplikace společnosti Brother nebo svoji oblíbenou skenovací aplikaci.

- [Skenování pomocí aplikace ControlCenter2 \(Mac\)](#)
- [Skenování pomocí aplikací kompatibilních se standardem TWAIN \(Mac\)](#)

Skenování pomocí aplikace ControlCenter2 (Mac)

Použijte program ControlCenter společnosti Brother, abyste provedli skenování fotografií a jejich uložení ve formátu JPEG, PDF a jiných formátech souborů.

- [Skenování pomocí aplikace ControlCenter2 \(Mac\)](#)
- [Uložení naskenovaných dat do složky jako soubor PDF pomocí aplikace ControlCenter2 \(Macintosh\)](#)
- [Automatické skenování obou stran dokumentu pomocí aplikace ControlCenter2 \(Mac\)](#)
- [Skenování obou stran občanského průkazu pomocí aplikace ControlCenter2 \(Macintosh\)](#)
- [Skenování do přílohy e-mailu pomocí aplikace ControlCenter2 \(Mac\)](#)
- [Skenování do upravitelného textového souboru \(OCR\) pomocí aplikace ControlCenter2 \(Mac\)](#)

Skenování pomocí aplikace ControlCenter2 (Mac)

Odešlete oskenované fotografie a grafiku přímo do počítače.

1. Vložte dokument.
2. V liště nabídek **Finder (Vyhledávač)** klikněte na **Go (Přejít) > Applications (Aplikace) > Brother** a poté dvakrát klikněte na ikonu  (**ControlCenter**).

Objeví se okno **ControlCenter2**.

3. Klepněte na kartu **SCAN (SKENOVÁNÍ)**.

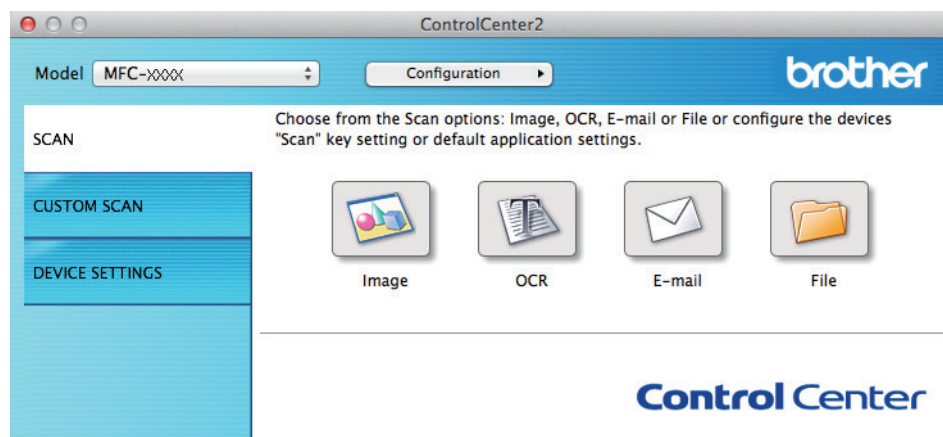

4. Klepněte na tlačítko **Image (Obrázek)**.
Objeví se dialogové okno nastavení skenování.

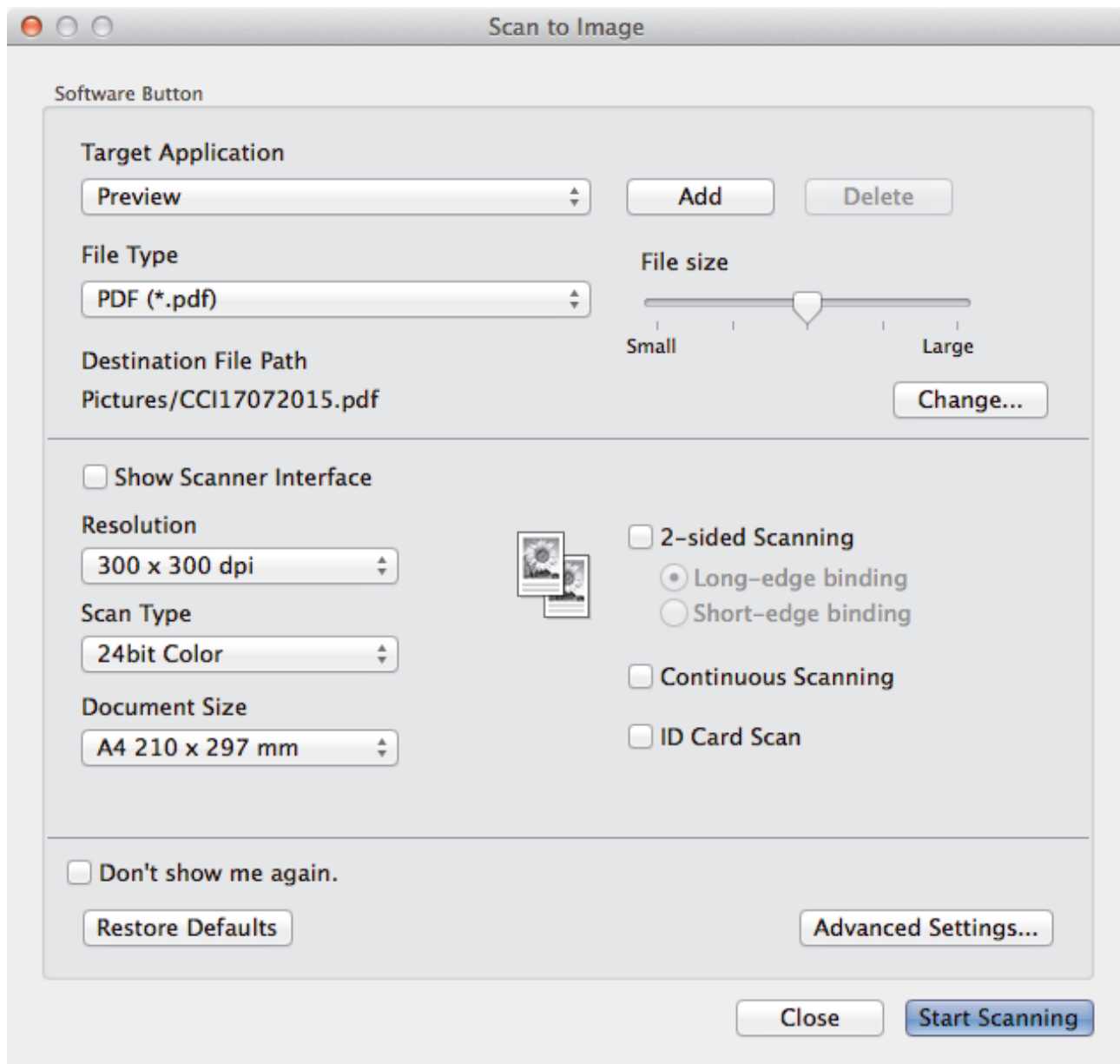

5. V případě potřeby změňte nastavení skenování, jako je formát souboru, název souboru, cesta k cílovému souboru, rozlišení nebo barva.



Chcete-li změnit název souboru nebo cílovou cestu k souboru, klepněte na tlačítko **Change (Změnit)**.

6. Klepněte na tlačítko **Start Scanning (Spustit skenování)**.
Přístroj spustí skenování. Naskenovaný obrázek se otevře v aplikaci, kterou jste zvolili.



Související informace

- Skenování pomocí aplikace [ControlCenter2 \(Mac\)](#)

Uložení naskenovaných dat do složky jako soubor PDF pomocí aplikace ControlCenter2 (Macintosh)

1. Vložte dokument.
2. V liště nabídek **Finder (Vyhledávač)** klikněte na **Go (Přejít) > Applications (Aplikace) > Brother** a poté dvakrát klikněte na ikonu  (**ControlCenter**).

Objeví se okno **ControlCenter2**.

3. Klepněte na kartu **SCAN (SKENOVÁNÍ)**.

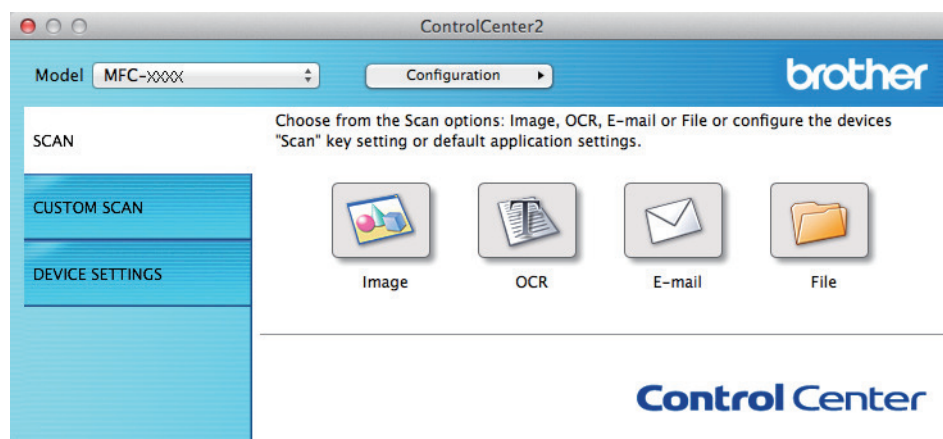

4. Klepněte na tlačítko **File (Soubor)**.

Objeví se dialogové okno nastavení skenování.

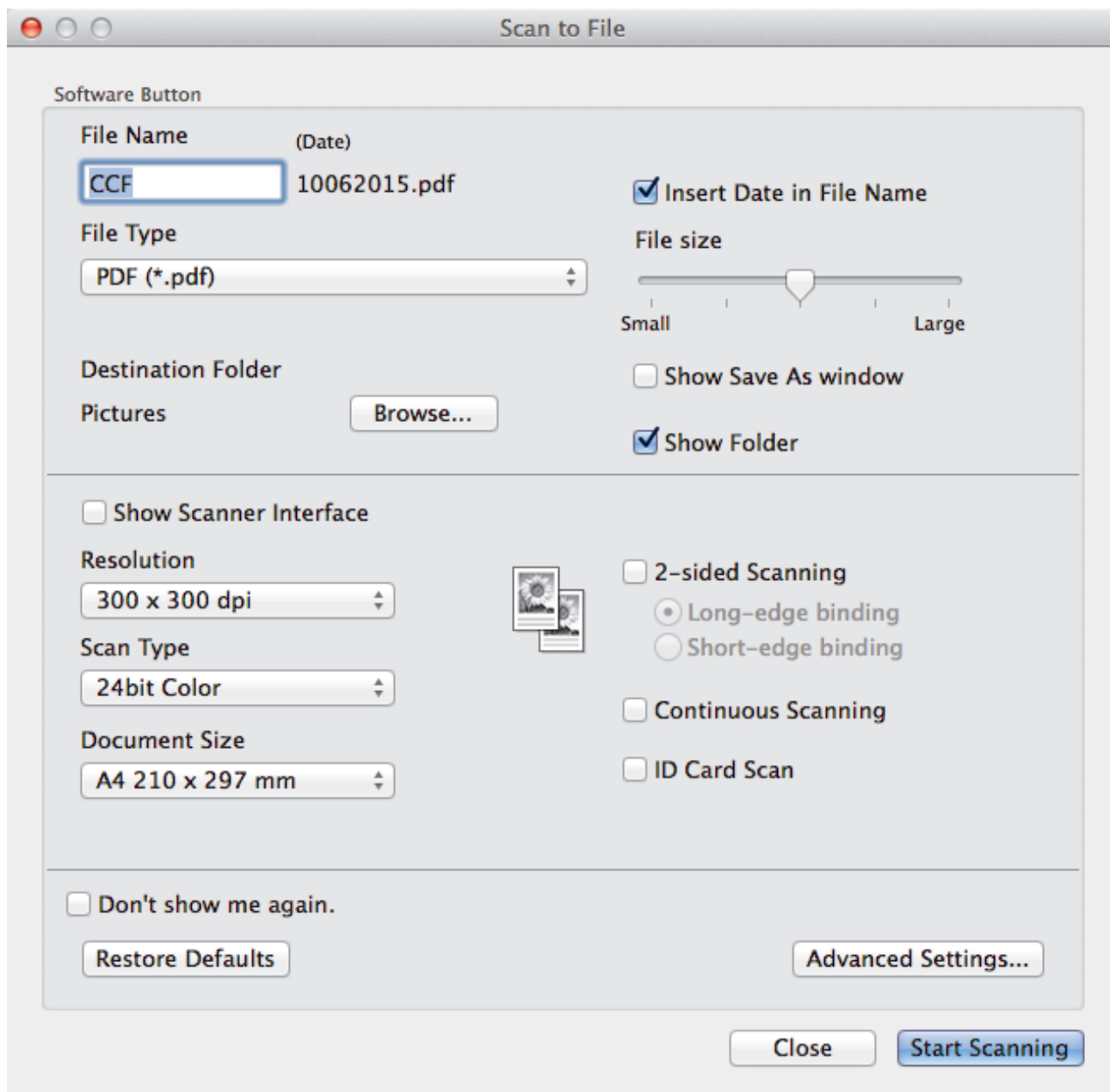

5. Klepněte na místní nabídku **File Type (Typ souboru)** a potom vyberte položku **PDF (*.pdf)**.



Chcete-li uložit dokument jako zabezpečený soubor PDF, vyberte volbu **Secure PDF (*.pdf) (Zabezpečený formát PDF (*.pdf))** z místní nabídky **File Type (Typ souboru)**, zadejte vaše heslo v poli **Password (Heslo)** a **Re-type Password (Zadejte heslo znovu)** a klepněte na tlačítko **OK**.

6. V případě potřeby změňte nastavení skenování, jako je název souboru, cesta k cílové složce, rozlišení nebo barva.
7. Klepněte na tlačítko **Start Scanning (Spustit skenování)**.
Zařízení začne skenovat. Soubor bude uložen do složky, kterou jste zvolili.



Související informace

- [Skenování pomocí aplikace ControlCenter2 \(Mac\)](#)

Automatické skenování obou stran dokumentu pomocí aplikace ControlCenter2 (Mac)

Související modely: DCP-L6600DW/MFC-L5750DW/MFC-L6800DW/MFC-L6900DW

1. Vložte dokumenty do ADF.



Chcete-li skenovat obě strany dokumentu automaticky, je nutné vložit dokument do ADF a nikoli na sklo stolního skeneru.

2. V liště nabídek **Finder (Vyhledávač)** klikněte na **Go (Přejít) > Applications (Aplikace) > Brother** a poté dvakrát klikněte na ikonu  (**ControlCenter**).

Objeví se okno **ControlCenter2**.



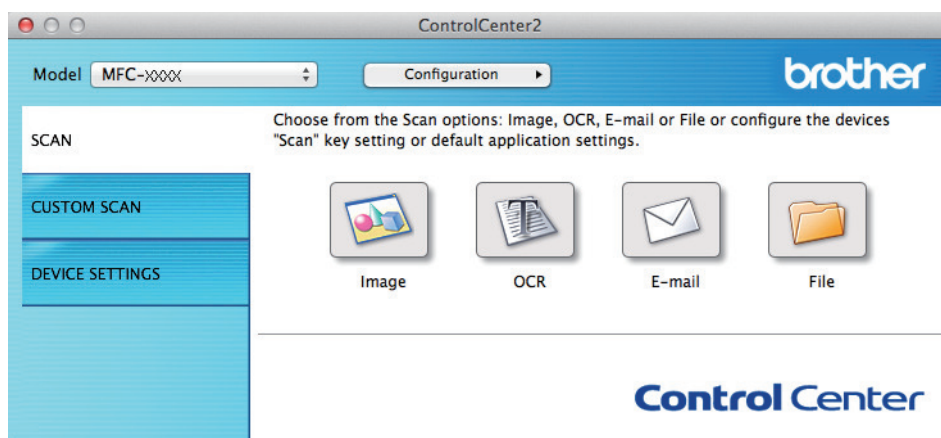

3. Klepněte na kartu **SCAN (SKENOVÁNÍ)**.



4. Klikněte na tlačítko nastavení skenování (**Image (Obrázek)**, **OCR**, **E-mail** nebo **File (Soubor)**), které chcete použít.

Objeví se dialogové okno nastavení skenování.

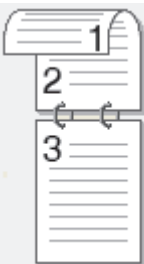
5. Zaškrtněte políčko **2-sided Scanning (2-stranné skenování)**.
6. V závislosti na originálním rozvržení vyberte volbu **Long-edge binding (Vazba na dlouhé hraně)** nebo **Short-edged binding (Vazba na krátké hraně)** (viz příklady rozvržení v následující tabulce).

Nastavení oboustranného skenování	Rozložení originálu	Výsledek skenování
Long-edge binding (Vazba na dlouhé hraně)		
Short-edged binding (Vazba na krátké hraně)		

7. Podle potřeby konfigurujte další nastavení.

8. Klepněte na tlačítko **Start Scanning (Spustit skenování)**.

Zařízení začne skenovat.

Tímto jste změnilí výchozí nastavení pro vybranou operaci skenování. Tato nastavení se použijí při příštím kliknutí na tento typ skenování (**Image (Obrázek)**, **OCR**, **E-mail** nebo **File (Soubor)**).



Související informace

- [Skenování pomocí aplikace ControlCenter2 \(Mac\)](#)
-

Skenování obou stran občanského průkazu pomocí aplikace ControlCenter2 (Macintosh)

1. Umístěte identifikační průkaz na sklo skeneru.
2. V liště nabídek **Finder (Vyhledávač)** klikněte na **Go (Přejít) > Applications (Aplikace) > Brother** a poté dvakrát klikněte na ikonu  (**ControlCenter**).

Objeví se okno **ControlCenter2**.

3. Klepněte na kartu **SCAN (SKENOVÁNÍ)**.

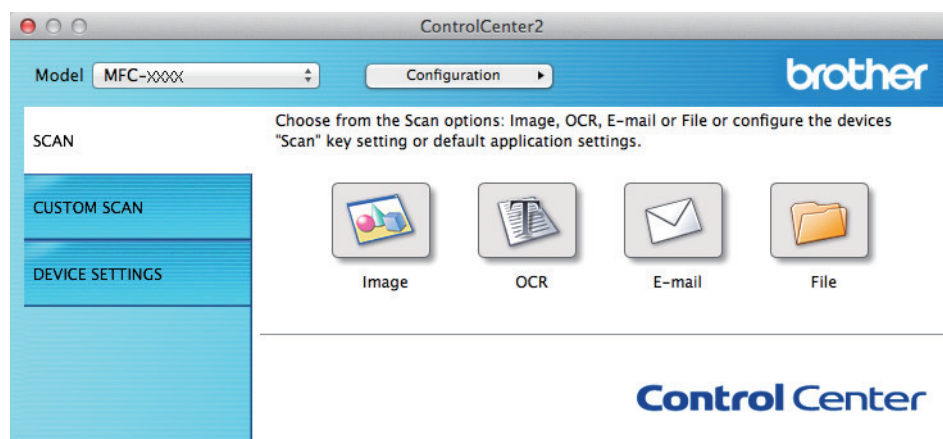

4. Klepněte na tlačítko **File (Soubor)**.

Objeví se dialogové okno nastavení skenování.

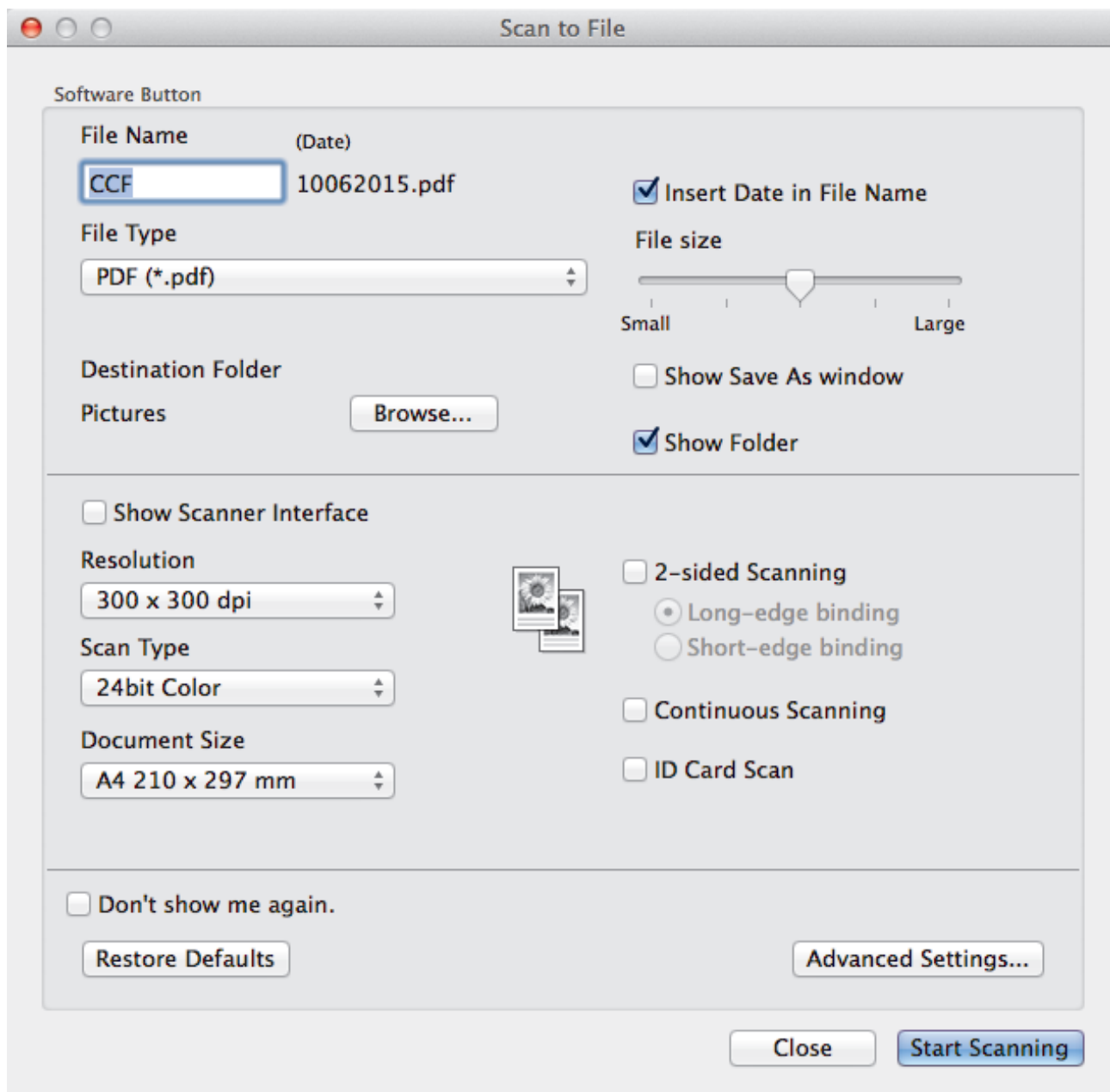

5. Zaškrtněte políčko **ID Card Scan (Skenování ID karty)**.
Zobrazí se dialogové okno s instrukcemi.
6. Přečtěte si instrukce na obrazovce a poté stiskněte **OK**.
7. Podle potřeby konfiguruje další nastavení.
8. Klepněte na tlačítko **Start Scanning (Spustit skenování)**.
Přístroj začne skenovat jednu stranu identifikačního průkazu.
9. Jakmile přístroj naskenuje jednu stranu, obraťte identifikační kartu a poté klikněte na **Continue (Pokračovat)**, aby se naskenovala druhá strana.
10. Klikněte na **Finish (Dokončit)**.



Související informace

- [Skenování pomocí aplikace ControlCenter2 \(Mac\)](#)

Skenování do přílohy e-mailu pomocí aplikace ControlCenter2 (Mac)

Odešlete oskenovaný dokument jako přílohu e-mailu.

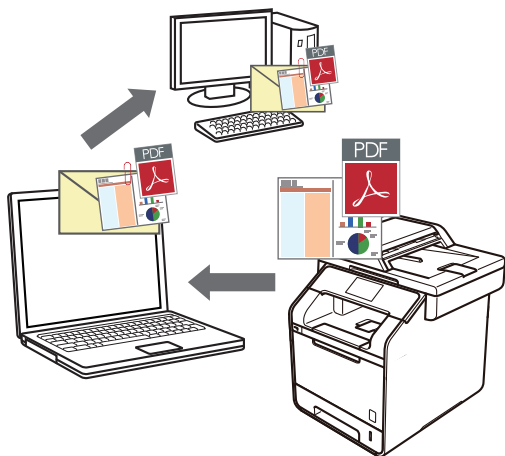

Funkce Skenování do e-mailu nepodporuje služby WebMailu. Použijte funkci Skenovat do obrázku nebo Skenovat do souboru, která slouží ke skenování dokumentu nebo obrázku, a poté připojte soubor s naskenovanými daty k e-mailové zprávě.

1. Vložte dokument.
2. V liště nabídek **Finder (Vyhledávač)** klikněte na **Go (Přejít) > Applications (Aplikace) > Brother** a poté dvakrát klikněte na ikonu  (**ControlCenter**).

Objeví se okno **ControlCenter2**.

3. Klepněte na kartu **SCAN (SKENOVÁNÍ)**.

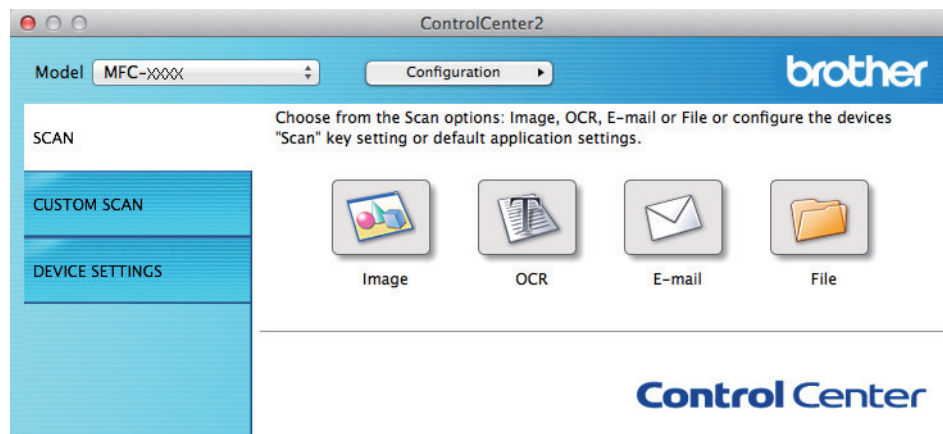

4. Klepněte na tlačítko **E-mail**.
Objeví se dialogové okno nastavení skenování.

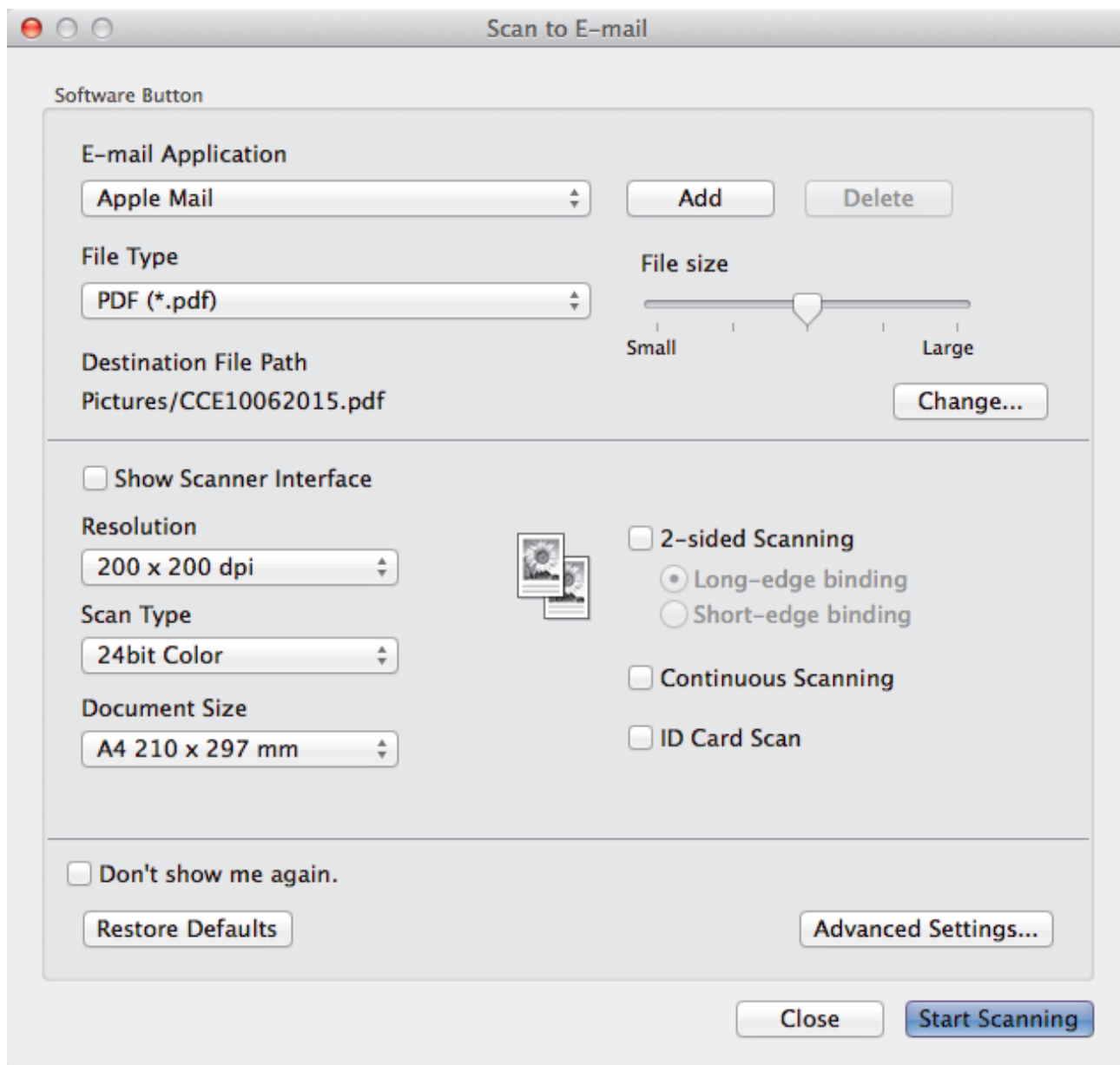

5. V případě potřeby změňte nastavení skenování, jako je formát souboru, název souboru, cesta k cílovému souboru, rozlišení nebo barva.



Chcete-li změnit název souboru nebo cílovou cestu k souboru, klepněte na tlačítko **Change (Změnit)**.

6. Klepněte na tlačítko **Start Scanning (Spustit skenování)**.

Přístroj spustí skenování. Otevře se vaše výchozí e-mailová aplikace a oskenovaný obrázek se přiloží k novému prázdnému e-mailu.



Související informace

- Skenování pomocí aplikace [ControlCenter2 \(Mac\)](#)

Skenování do upravitelného textového souboru (OCR) pomocí aplikace ControlCenter2 (Mac)

Přístroj dokáže převést znaky z naskenovaného dokumentu na text pomocí technologie optického rozeznávání znaků (OCR). Potom můžete tento text upravovat pomocí preferované aplikace pro editaci textu.

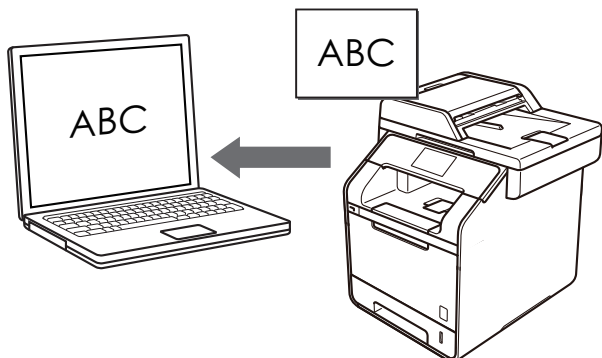

Funkce Skenování do OCR je k dispozici pro některé jazyky.

1. Vložte dokument.
2. V liště nabídek **Finder (Vyhledávač)** klikněte na **Go (Přejít) > Applications (Aplikace) > Brother** a poté dvakrát klikněte na ikonu  (**ControlCenter**).

Objeví se okno **ControlCenter2**.

3. Klepněte na kartu **SCAN (SKENOVÁNÍ)**.



4. Klepněte na tlačítko **OCR**.
Objeví se dialogové okno nastavení skenování.

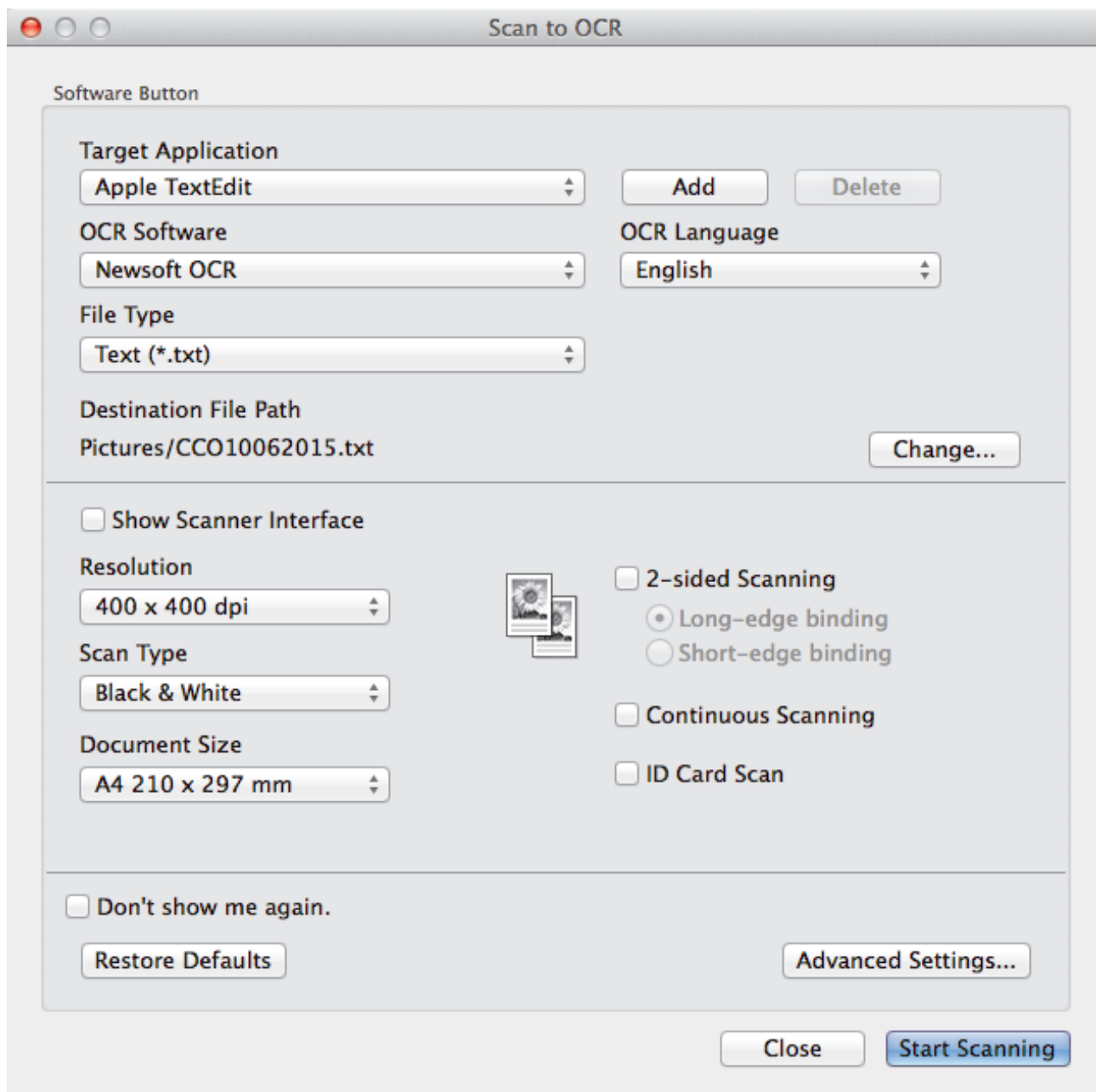

5. V případě potřeby změňte nastavení skenování, jako je formát souboru, název souboru, cesta k cílovému souboru, rozlišení nebo barva.



Chcete-li změnit název souboru nebo cílovou cestu k souboru, klepněte na tlačítko **Change (Změnit)**.

6. Klepněte na tlačítko **Start Scanning (Spustit skenování)**.

Zařízení naskenuje dokument, převede jej na upravitelný text a potom jej odešle do výchozí aplikace textového editoru.



Související informace

- Skenování pomocí aplikace ControlCenter2 (Mac)

Skenování pomocí aplikací kompatibilních se standardem TWAIN (Mac)

Skenovat můžete také pomocí aplikací kompatibilních se standardem TWAIN. Více informací o skenování najdete v návodu dané aplikace.

Chcete-li použít ovladač TWAIN společnosti Brother, přejděte na stránku **Soubory ke stažení** vašeho modelu v centru Brother Solutions Center na adrese support.brother.com a stáhněte si **Ovladač skeneru**.

1. Spustíte grafickou aplikaci a zvolíte skenování.
Zobrazí se dialogové okno pro nastavení skeneru.

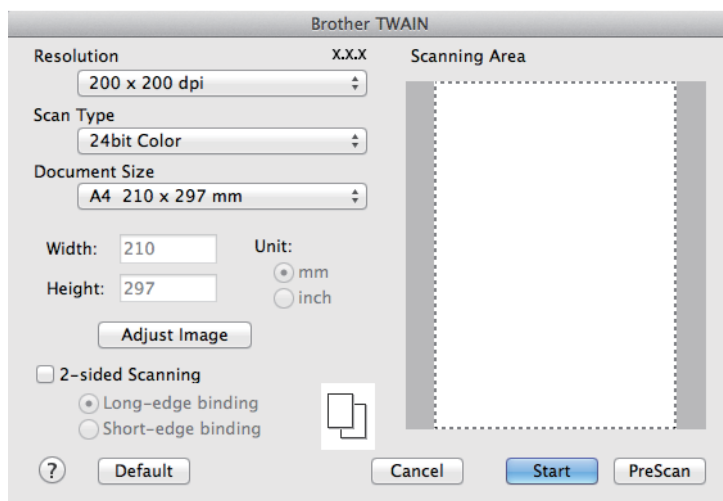

2. Je-li to zapotřebí, změňte nastavení skenování, jako například **Resolution (Rozlišení)**, **Scan Type (Typ skenování)** či **Adjust Image (Upravit obrázek)**.
3. Klikněte na místní nabídku **Document Size (Velikost dokumentu)** a poté zvolte velikost dokumentu.
4. Kliknutím na volbu **PreScan (Náhled)** si zobrazíte obrázek a před skenováním oříznete jeho nežádoucí části.



- Po zvolení velikosti dokumentu nastavte skenovanou oblast – podržte stisknuté tlačítko myši a přesuňte její ukazatel přes část, kterou si přejete skenovat.
- Postup skenování obou stran dokumentu (DCP-L6600DW/MFC-L5750DW/MFC-L6800DW/MFC-L6900DW):
Automatické oboustranné skenování je k dispozici pouze při použití ADF.
Nelze upravovat oblast skenování.
Nelze použít funkci Náhled pro náhled obrázku.

5. Klikněte na **Start (Spustit)**.
Přístroj začne skenovat.



Související informace

- [Skenování z počítače \(Macintosh\)](#)
- [Nastavení ovladače TWAIN \(Macintosh\)](#)

Nastavení ovladače TWAIN (Macintosh)

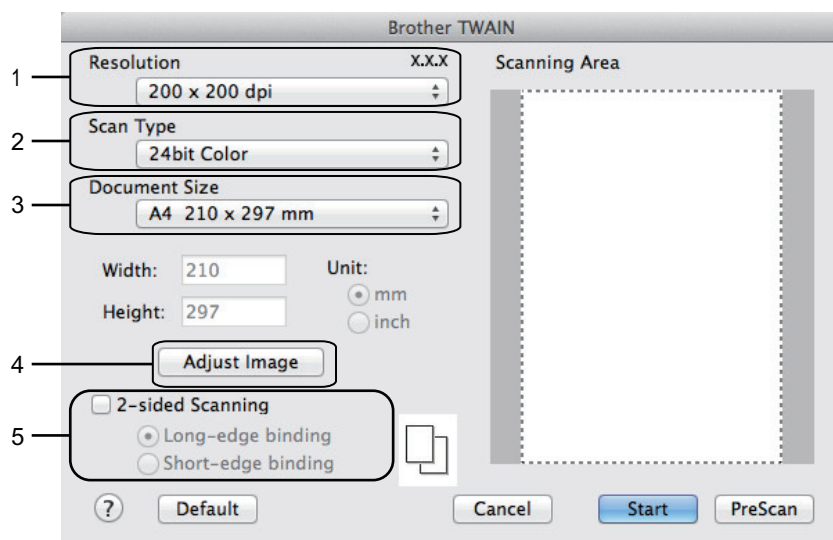

- Názvy položek a přiřaditelné hodnoty se mohou lišit v závislosti na zařízení.
- Nastavení **Contrast (Kontrast)** je k dispozici pouze při výběru položek **Gray (Error Diffusion) (Šedá (chybová difúze))**, **True Gray (Skutečná šedá)** nebo **24bit Color (24bitové barvy)** z nabídky **Scan Type (Typ skenování)**.

1. Resolution (Rozlišení)

Z místní nabídky **Resolution (Rozlišení)** vyberte požadované rozlišení skenování. Vyšší rozlišení je náročnější na paměť a dobu převodu, ale výsledkem je přesněji naskenovaný obrázek.

2. Scan Type (Typ skenování)

Vyberte z řady hloubek barev pro skenování.

- **Black & White (Černobílá)**

Používejte pro text nebo pro čárovou grafiku.

- **Gray (Error Diffusion) (Šedá (chybová difúze))**

Používejte pro fotografie nebo grafiku. (Chybová difúze je metoda pro vytvoření simulovaných šedých obrázků bez použití skutečných šedých teček. Černé tečky jsou sestaveny do specifického vzoru, aby vypadaly jako šedé.)

- **True Gray (Skutečná šedá)**

Používejte pro fotografie nebo grafiku. Tento režim je přesnější díky využití až 256 odstínů šedé.

- **24bit Color (24bitové barvy)**

Použijte k vytvoření obrazu s nejpřesnější reprodukcí barev. Tento režim použijte pro skenování obrázku až 16,8 miliónu barev, ale vyžaduje největší množství paměti a nejdelší dobu přenosu.

3. Document Size (Velikost dokumentu)

Přesnou velikost svého dokumentu můžete vybrat z přednastavených velikostí skenování. Položka

- Vyberete-li volbu **Custom (Uživatelský)**, můžete určit velikost dokumentu.

4. Adjust Image (Upravit obrázek)

Klepnutím na tlačítko **Adjust Image (Upravit obrázek)** upravíte kvalitu dalšího obrázku.

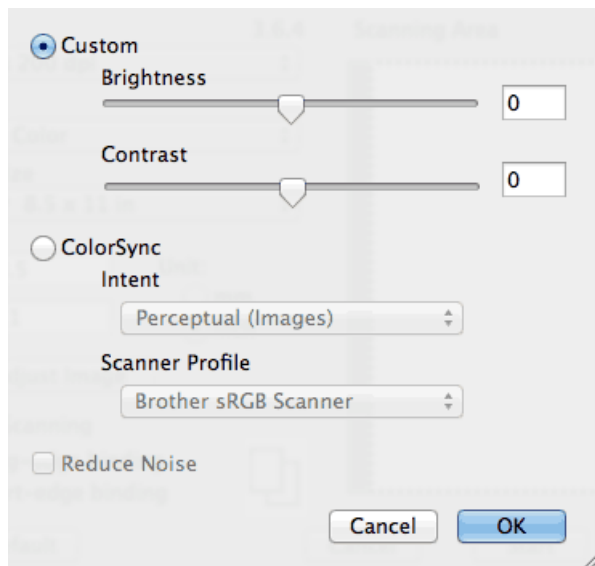

Brightness (Jas)

Chcete-li obrázek zesvětlit nebo ztmavit, nastavte úroveň pro volbu **Brightness (Jas)** přetažením posuvníku doprava nebo doleva. Pokud je naskenovaný obrázek příliš světlý, nastavte nižší jas a naskenujte dokument znovu. Pokud je obrázek příliš tmavý, nastavte vyšší jas a naskenujte dokument znovu. Jas můžete nastavit také zadáním hodnoty do okna.

Contrast (Kontrast)

Pohybem posuvníku doprava nebo doleva můžete zvýšit nebo snížit úroveň **Contrast (Kontrast)**. Zvýšení úrovně zvýrazní tmavé a světlé oblasti obrázku, zatímco snížení odhalí více detailů v šedých oblastech. Kontrast lze také nastavit zadáním hodnoty do okna.

Reduce Noise (Snížení šumu)

Tato volba umožňuje vylepšit a zvýšit kvalitu naskenovaných obrázků. Volba **Reduce Noise (Snížení šumu)** je dostupná při výběru volby **24bit Color (24bitové barvy)** a rozlišení skenování voleb **300 x 300 dpi**, **400 x 400 dpi** nebo **600 x 600 dpi**.

5. 2-sided Scanning (Oboustranné skenování)

Pokud zaškrtnete toto políčko, zařízení naskenuje obě strany dokumentu. Aby byl datový soubor zobrazen správně, musíte při použití funkce automatického oboustranného skenování vybrat položku **Long-edge binding (Vazba na dlouhé hraně)** nebo **Short-edged binding (Vazba na krátké hraně)** v závislosti na rozvržení originálu.

(K dispozici pouze pro některé modely)



Související informace

- [Skenování pomocí aplikací kompatibilních se standardem TWAIN \(Mac\)](#)

Konfigurace nastavení skenování pomocí webové správy

- [Nastavení názvu souboru naskenovaného dokumentu pomocí webové správy](#)
- [Nastavení e-mailové zprávy o úloze skenování pomocí webové správy](#)

Nastavení názvu souboru naskenovaného dokumentu pomocí webové správy

Nastavte název souboru pro naskenovaná data pomocí webové správy.

1. Spustíte svůj webový prohlížeč.
Do adresního řádku prohlížeče zadejte „http://IP adresa přístroje/“ (kde „IP adresa přístroje“ je IP adresa přístroje nebo název tiskového serveru). Například: http://192.168.1.2
Standardně se nevyžaduje heslo. Pokud jste dříve nastavili heslo, zadejte jej a pak stiskněte tlačítko .
2. Stiskněte kartu **Scan (Skenovat)**.
3. Klikněte na nabídku **Scan File Name (Název souboru naskenovaných dat)** na levé straně navigačního panelu.
4. Vyberte položku **File Name Style (Styl názvu souboru)** z rozevíracího seznamu.
5. Pokud jste vybrali možnost zahrnutí data v poli **File Name Style (Styl názvu souboru)**, vyberte formát **Date (Datum)** z rozevíracího seznamu.
6. V polích **Time (Čas)** vyberte možnost **On (Zapnuto)**, aby byl v názvu souboru zahrnutý čas.
7. V poli **Counter (Počítadlo)** vyberte volbu **Continuous (Kontinuální)** nebo **Reset after each job (Resetovat po každé úloze)**.



Pokud zvolíte možnost **Reset after each job (Resetovat po každé úloze)**, může dojít ke zdvojení názvů souborů.

8. Chcete-li vytvořit uživatelem definovanou předponu názvu souboru, zadejte název souboru do uživatelem definovaných polí jednotlivých funkcí skenování.



Použití těchto znaků: ?, /, \, nebo * může způsobit chybu při odesílání.

9. Klikněte na **Submit (Odeslat)**.



Související informace

- [Konfigurace nastavení skenování pomocí webové správy](#)

Nastavení e-mailové zprávy o úloze skenování pomocí webové správy

Když naskenujete nějaký dokument, přístroj automaticky odešle e-mailovou zprávu o úloze skenování na zaregistrovanou e-mailovou adresu.

1. Spustíte svůj webový prohlížeč.

Do adresního řádku prohlížeče zadejte „http://IP adresa přístroje/“ (kde „IP adresa přístroje“ je IP adresa přístroje nebo název tiskového serveru). Například: http://192.168.1.2

Standardně se nevyžaduje heslo. Pokud jste dříve nastavili heslo, zadejte jej a pak stiskněte tlačítko .

2. Klikněte na kartu **Scan (Skenovat)**.
3. Klikněte na nabídku **Scan Job e-mail report (E-mailová zpráva o skenované úloze)** v levé navigační liště.
4. Do pole **Administrator Address (Adresa správce)** zadejte e-mailovou adresu.
5. U požadovaných funkcí skenování vyberte **On (Zapnuto)** pro odesílání e-mailové zprávy o úloze skenování.
6. Klikněte na **Submit (Odeslat)**.



Související informace

- [Konfigurace nastavení skenování pomocí webové správy](#)

Kopírování

- Kopírování dokumentu
- Zvětšení nebo zmenšení kopírovaných obrazů
- Vytvoření kopií N na 1 pomocí funkce rozvržení stránek
- Třídít kopie
- Kopírování občanského průkazu
- Kopírování na obě strany papíru (oboustranné kopírování)
- Možnosti kopírování

Kopírování dokumentu

1. Ujistěte se, že jste do zásobníku papíru vložili správnou velikost papíru.
2. Postupujte jedním z následujících způsobů:
 - Položte dokument *lícem nahoru* do ADF.
(Pokud kopírujete více stránek, doporučujeme používat automatický podavač ADF.)

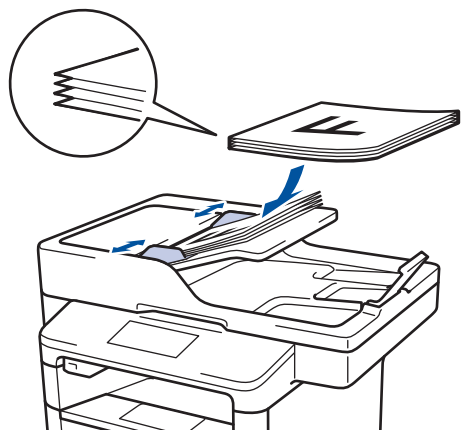

- Položte dokument *lícem dolů* na sklo skeneru.



3. Stiskněte  [Kopir].

Na displeji LCD se zobrazí:

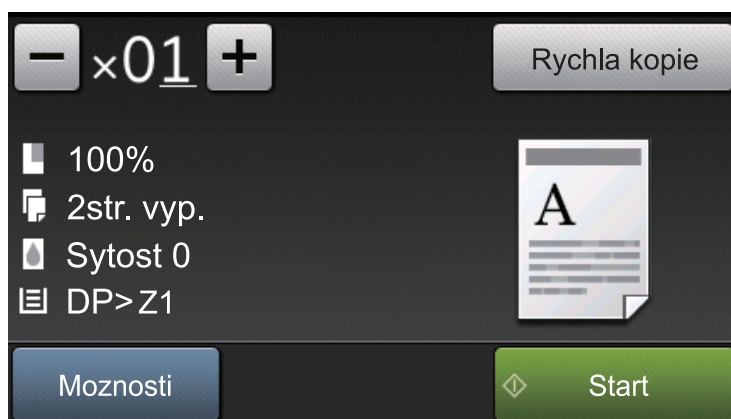

4. Podle potřeby změňte nastavení kopírování.
 - **x01** (Počet kopií)
Počet kopií zadejte jedním z následujících způsobů:
 - Na LCD displeji stiskněte **+** nebo **-**.
 - Stiskněte čísla na ovládacím panelu.
 - [Možnosti]

Stisknutím tlačítka  změňte nastavení kopírování pouze pro další kopii.

- Po skončení stiskněte [OK].
- Po ukončení výběru nových voleb je můžete uložit stisknutím [Uložit jako zastupce] tlačítka.

- [Rychla kopie]

Stisknutím  vyvoláte předvolby nastavení kopírování.

- Indikace aktuálního nastavení

Chcete-li změnit tato nastavení pouze pro následující kopii, stiskněte tyto ikony.

-  [Zvětšení/Zmenš.]
-  [Duplex.kopie]
-  [Sytost]
-  [Použit.zasob]

5. Stiskněte [Start].



Chcete-li kopírování zastavit, stiskněte tlačítko .





Související informace

- [Kopírování](#)
-

Zvětšení nebo zmenšení kopírovaných obrazů

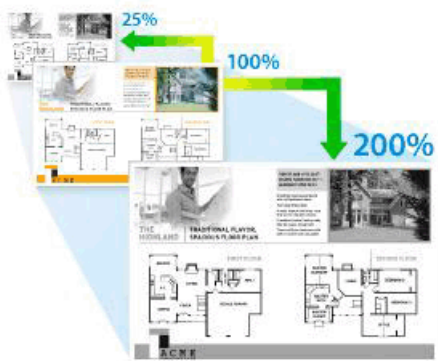
Zvolte poměr zvětšení nebo zmenšení a změňte tak velikost kopírovaných dat.



1. Vložte dokument.
2. Stiskněte  [Kopir].
3. Zadejte počet kopií.
4. Stiskněte [Možnosti] > [Zvětšení/Zmenš.].
5. Rychlým přetažením nahoru nebo dolů anebo stiskem tlačítka ▲ nebo ▼ zobrazte dostupné volby a potom požadovanou volbu stiskněte.
6. Postupujte jedním z následujících způsobů:
 - Pokud jste zvolili možnost [Zvětšit] nebo [Zmenšit], stiskněte tlačítko pro požadovaný poměr zvětšení nebo zmenšení, který chcete použít.
 - Pokud jste zvolili možnost [Vlastní (25-400%)], stisknutím tlačítka  (mazání před kurzorem) vymažte zobrazené procento, nebo stisknutím tlačítka ◀ přesuňte kurzor a poté zadejte poměr zvětšení nebo zmenšení od [25] do [400].
Stiskněte tlačítko [OK].
 - Pokud jste zvolili možnost [100%] nebo [Auto], přejděte k dalšímu kroku.

-  [Auto] nastaví přístroj tak, aby vypočítával poměr zmenšení, který se nejlépe vejde na používanou velikost papíru.
- [Auto] je k dispozici pouze při používání automatického podavače ADF.

7. Po skončení stiskněte [OK].
8. Stiskněte [Start].



Související informace





- [Kopírování](#)

Vytvoření kopií N na 1 pomocí funkce rozvržení stránek



Funkce N na 1 pomáhá šetřit papír tím, že umožňuje tisk dvou nebo čtyř stran na jednu stranu kopie.

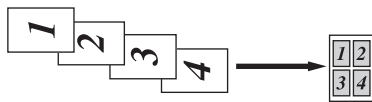

Jestliže kopírujete z ADF, vložte dokumenty lícem nahoru a orientované tak, jak je znázorněno níže:

- 2 na 1 (na výšku)
◀ 
- 2 na 1 (na šířku)
◀ 
- 4 na 1 (na výšku)
◀ 
- 4 na 1 (na šířku)
◀ 

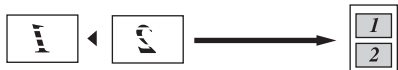
Jestliže kopírujete ze skla skeneru, umístěte dokument lícem dolů tak, jak je znázorněno níže:

- 2 na 1 (na výšku)
◀ 
- 2 na 1 (na šířku)
◀ 
- 4 na 1 (na výšku)
◀ 
- 4 na 1 (na šířku)
◀ 

1. Vložte dokument.
2. Stiskněte  [Kopir].
3. Zadejte počet kopií.

-
4. Stiskněte [Možnosti] > [Soutisk].
 5. Rychlým přetažením nahoru nebo dolů anebo stiskem tlačítka ▲ či ▼ zobrazte volbu [2na1 (navysku)], [2na1 (nasirku)], [4na1 (navysku)] nebo [4na1 (nasirku)] a potom stiskněte požadovanou volbu.
 6. Po skončení stiskněte [OK].
 7. Stiskněte [Start].
Pokud jste umístili dokument do ADF, přístroj naskenuje stránky a začne tisknout.
 8. **Jestliže používáte sklo skeneru, pro všechny stránky dokumentu opakujte následující kroky:**
 - Na sklo skeneru vložte další stránku a poté stiskněte tlačítko [Pokračovat] k naskenování stránky.
 - Po naskenování všech stránek stiskněte [Dokončit].



Související informace

- [Kopírování](#)
-

Třídít kopie

Třídí více kopií. Stránky budou naskládány v pořadí, ve kterém jsou podávány, tzn.: 1, 2, 3 atd.

1. Vložte dokument.
2. Stiskněte  [Kopir].
3. Zadejte počet kopií.
4. Stiskněte [Možnosti] > [Netřídít/Trídít] > [Trídít].
5. Po skončení stiskněte [OK].
6. Stiskněte [Start].

Pokud jste umístili dokument do ADF, přístroj naskenuje stránky a začne tisknout.

7. **Jestliže používáte sklo skeneru, pro všechny stránky dokumentu opakujte následující kroky:**
 - Na sklo skeneru vložte další stránku a poté stiskněte tlačítko [Pokracovat] k naskenování stránky.
 - Po naskenování všech stránek stiskněte [Dokončit].



Související informace

- [Kopírování](#)

Kopírování občanského průkazu

Funkci [2 na 1 Kopie ID] použijte ke kopírování obou stran identifikačního průkazu na jednu stranu papíru; původní velikost průkazu zůstane zachována.

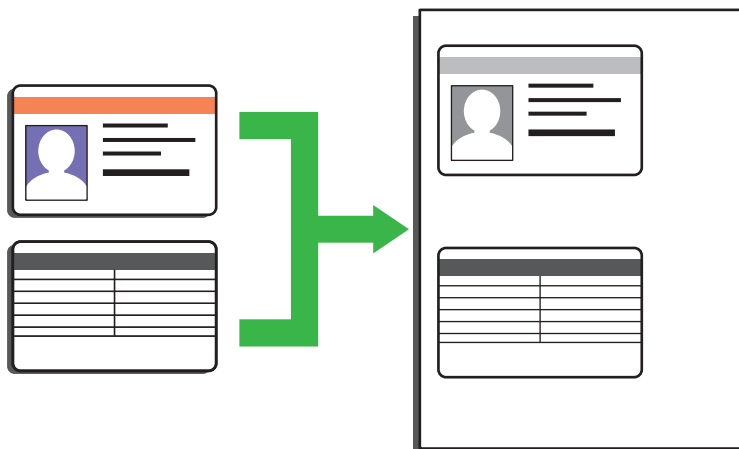

- Průkaz totožnosti smíte kopírovat pouze v rozsahu povoleném platnými zákony. Více podrobných informací ►► *Příručka bezpečnosti výrobku*

1. Umístěte svůj identifikační průkaz *lícem dolů* blízko levého horního rohu skla skeneru.

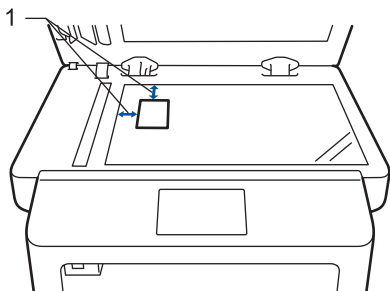

1: Vzdálenost 4,0 mm nebo více (horní, levý)

2. Rychlým přetažením doleva nebo doprava anebo stiskem tlačítka ◀ či ▶ zobrazte volbu [2 na 1 Kopie ID] a potom stiskněte [2 na 1 Kopie ID].
3. Zadejte počet kopií.
4. Stiskněte [Start].
Přístroj začne skenovat jednu stranu identifikačního průkazu.
5. Po naskenování první strany identifikační průkaz obraťte.

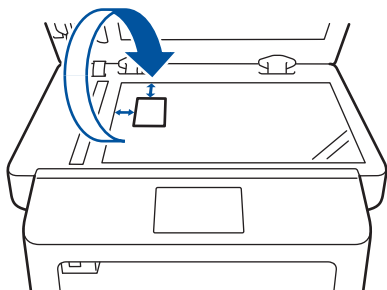

6. Stisknutím tlačítka [Pokračovat] naskenujete druhou stranu.

✓ Související informace

- [Kopírování](#)

Kopírování na obě strany papíru (oboustranné kopírování)

Snižte množství papíru, který spotřebujete, kopírováním na jeho obě strany.

- Než zahájíte oboustranné kopírování, musíte si vybrat rozvržení oboustranného kopírování z následujících možností.
- Rozvržení původního dokumentu určuje, které rozvržení oboustranného kopírování byste si měli zvolit.
- Chcete-li použít funkci automatického oboustranného kopírování, umístěte dokument do automatického podavače ADF.
- Při ručním oboustranném kopírování oboustranného dokumentu použijte sklo skeneru.
- Pokud používáte oboustranný tisk, vyberte formát papíru A4.

Na výšku

Oboustranně > oboustranně

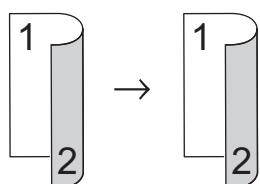

Jednostranně > oboustranně (s otočením podél dlouhého okraje)

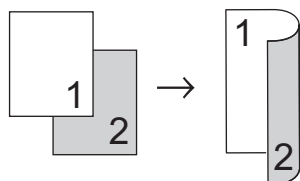

Jednostranně > oboustranně (s otočením podél krátkého okraje)

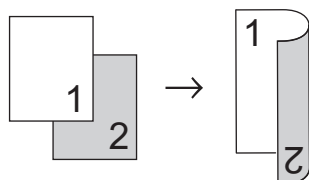

Na šířku

Oboustranně > oboustranně

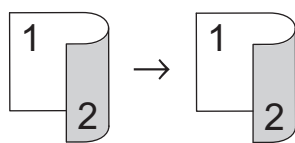

Jednostranně > oboustranně (s otočením podél dlouhého okraje)

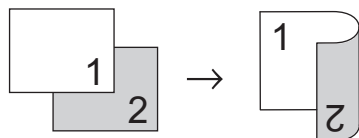

Jednostranně > oboustranně (s otočením podél krátkého okraje)

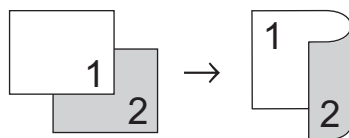

1. Vložte dokument.
2. Stiskněte  [Kopir].

-
3. Zadejte počet kopií.
 4. Stiskněte [Možnosti] > [Duplex.kopie].
 5. Postupujte jedním z následujících způsobů:
 - (DCP-L6600DW/MFC-L5750DW/MFC-L6800DW/MFC-L6900DW)
Chcete-li automaticky vytvořit oboustranné kopie oboustranného dokumentu, stiskněte tlačítko [2stran.⇒2stran.].



Chcete-li použít funkci automatického oboustranného kopírování, umístěte dokument do ADF.

- (DCP-L5500DN/MFC-L5700DN)
Chcete-li ručně vytvořit oboustranné kopie oboustranného dokumentu, stiskněte tlačítko [2stran.⇒2stran.].



Pro ruční oboustranné kopírování oboustranného dokumentu použijte sklo skeneru.

- Chcete-li z jednostranného dokumentu vytvořit oboustranné kopie, postupujte následovně:
 - a. Chcete-li změnit možnosti rozvržení, stiskněte [Soutisk] a poté stiskněte [Otocit po dl. okr.] nebo [Otocit po krat.okr.].
 - b. Stiskněte [1stran.⇒2stran.].
6. Po skončení stiskněte [OK].
 7. Stiskněte [Start].

Pokud jste umístili dokument do ADF, přístroj naskenuje stránky a začne tisknout.

8. **Jestliže používáte sklo skeneru, pro všechny stránky dokumentu opakujte následující kroky:**



• V případě oboustranného dokumentu otočte stranu podél delší hrany, aby proběhlo skenování druhé strany.

- Na sklo skeneru vložte další stránku a poté stiskněte tlačítko [Pokracovat] k naskenování stránky.
- Po naskenování všech stránek stiskněte [Dokoncit].



Související informace

- [Kopírování](#)
-

Možnosti kopírování

Chcete-li změnit nastavení kopírování, stiskněte [Možnosti].

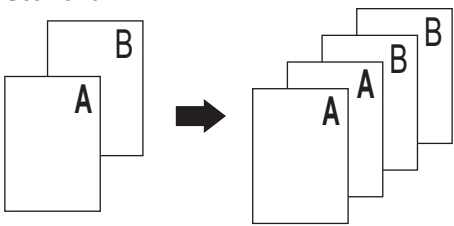
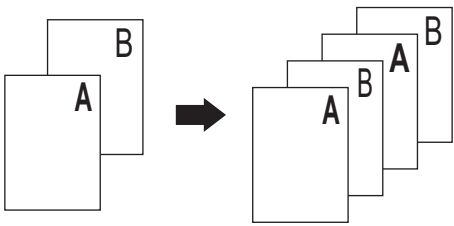
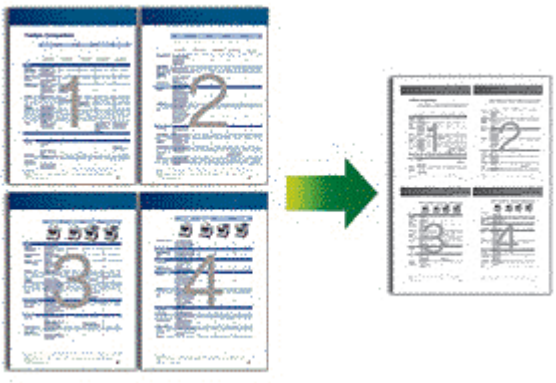
Volby nabídky	Doplňky	
Kvalita	Výběr rozlišení pro kopírování vašeho typu dokumentu.	
Zvětšení/Zmens.	100%	-
	Zvětšit	Výběr poměru zvětšení pro další kopii.
	Zmensit	Výběr poměru zmenšení pro další kopii.
	Auto	Úprava velikosti kopie podle nastavené velikosti papíru.
	Vlastní (25-400%)	Zadání poměru zvětšení nebo zmenšení.
Sytost	Zvýšením sytosti lze ztmavit text. Snížením sytosti se nastaví světlejší text.	
Kontrast	Zvýšením kontrastu se vytvoří čistší obraz. Snížením kontrastu vznikne tlumenější obraz.	
Netridit/Tridit	Výběr umožňuje nastavit třídění či netřídění více kopií. Stohování  Třídění 	
Soutisk	Kopírování N na 1 nebo 2 kopie ID. 4 na 1 	

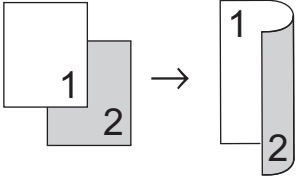
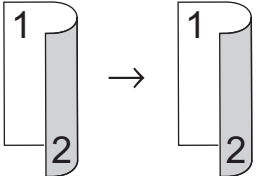
Volby nabídky	Doplňky
Duplex.kopie	<p>Zvolte pro kopírování na obě strany papíru.</p> <p>Jednostranně > Oboustranně</p>  <p>Oboustranně > Oboustranně</p>  <p>Dostupné možnosti se liší podle zakoupeného modelu.</p>
Oboustranne rozlozeni stranky (k dispozici pouze pro některá nastavení)	Zvolte dlouhý nebo krátký okraj zakládání.
Pouzit.zasob	Výběr zásobníku papíru pro další kopii.
Ulozit jako zástupce	Přidání aktuálního nastavení jako zástupce.

✓ Související informace

- [Kopírování](#)

Fax

- Odeslání faxu
- Příjem faxu
- Hlasové operace a faxová čísla
- Telefonní služby a externí zařízení
- Zprávy týkající se faxu
- Funkce PC-FAX

Odeslání faxu

- Odeslání faxu
- Odeslání oboustranného faxu z ADF
- Ruční odesílání faxu
- Odeslání faxu na konci rozhovoru
- Zasílání stejné faxové zprávy více než jednomu příjemci (oběžník)
- Odeslání faxu v reálném čase
- Odeslání faxu ve stanovenou dobu (odložený fax)
- Přidání úvodní stránky k faxu
- Zrušení probíhajícího faxu
- Zkontrolujte a zrušte čekající fax
- Možnosti faxu

Odeslání faxu

Související modely: MFC-L5700DN/MFC-L5750DW/MFC-L6800DW/MFC-L6900DW

1. Postupujte jedním z následujících způsobů:

- Položte dokument *lícem nahoru* do ADF.
(Pokud faxujete více stránek, doporučujeme používat automatický podavač ADF.)

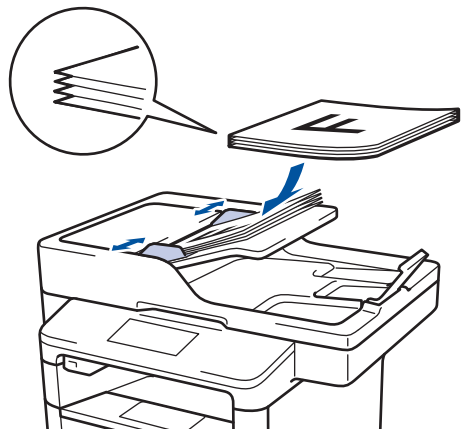

- Položte dokument *lícem dolů* na sklo skeneru.



2. Stiskněte  [Fax].

3. Zadejte faxové číslo.

- **Používání číselné klávesnice**

Stisknutím čísel zadáte číslo faxu.

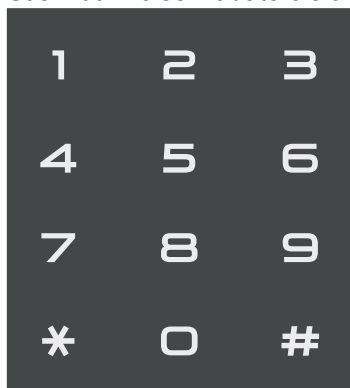

- **Použití adresáře**

Stiskněte  [Adresar] a poté postupujte jedním z následujících způsobů:

- Rychlým přetažením nahoru nebo dolů anebo stiskem tlačítka ▲ nebo ▼ zobrazte požadované číslo a potom jej stiskněte.

-
- Stiskněte  [Hledat:], poté zadejte název a stiskněte [OK]. Stiskněte jméno, které chcete vytočit.

Po dokončení stiskněte tlačítko [Použit].

- **Použití historie volání**

Stiskněte  [Hist. volani] a poté stiskněte možnost [Odchozi volani].

Rychlým přetažením nahoru nebo dolů anebo stiskem tlačítka ▲ nebo ▼ zobrazte požadované faxové číslo a potom jej stiskněte.



Stisknutím [Použit] fax odešlete.

4. Stiskněte tlačítko [Fax start].

Přístroj skenuje a odesílá dokument.

Jestliže umístíte dokument na sklo skeneru, řiďte se pokyny v tabulce.

Volba	Popis
Ano	Chcete-li naskenovat další stránku, stiskněte možnost Ano a vložte na sklo skeneru další stránku. Stisknutím tlačítka OK naskenujete další stránku.
Ne	Po naskenování poslední stránky stiskněte možnost Ne . Přístroj začne odesílat dokument.

Chcete-li zastavit faxování, stiskněte  a poté stiskněte .

Související informace

- [Odeslání faxu](#)
-

Odeslání oboustranného faxu z ADF

Související modely: MFC-L5750DW/MFC-L6800DW/MFC-L6900DW

Před odesláním oboustranného faxu musíte zvolit oboustranný formát skenování. Zvolte buď Vazba na délku, nebo Vazba na šířku podle rozvržení vašeho dokumentu.

1. Vložte dokument.
2. Stiskněte  [Fax] > [Možnosti] > [2stranný fax].
3. Postupujte jedním z následujících způsobů:
 - Pokud se dokument otáčí podél dlouhého okraje, stiskněte možnost [2stranný sken: dlouhý okraj].
 - Pokud se dokument otáčí podél krátkého okraje, stiskněte možnost [2stranný sken: krátký okraj].
4. Stiskněte tlačítko [OK].
5. Zadejte faxové číslo.
6. Stiskněte [Fax start].



Související informace

- [Odeslání faxu](#)

Ruční odeslání faxu

Související modely: MFC-L5700DN/MFC-L5750DW/MFC-L6800DW/MFC-L6900DW

Během ručního přenosu při odeslání faxu uslyšíte tóny vytáčení, vyzvánění a tóny příjmu faxu.

1. Vložte dokument.
2. Stiskněte  [Fax].
3. Zvedněte sluchátko externího telefonu.
4. Vytočte faxové číslo, na které chcete volat.
5. Jakmile uslyšíte tóny faxu, stiskněte tlačítko [Fax start].
 - Pokud používáte sklo skeneru, stiskněte [Vysilani].



Související informace

- [Odeslání faxu](#)

Odeslání faxu na konci rozhovoru

Související modely: MFC-L5700DN/MFC-L5750DW/MFC-L6800DW/MFC-L6900DW

Na konci rozhovoru, než obě strany zavěsí, lze druhé straně odeslat fax.

1. Požádejte druhou stranu, aby vyčkala na tóny faxu (pípání), a potom před zavěšením stiskla tlačítko Start nebo Odeslat.
2. Vložte dokument.
3. Stiskněte tlačítko [Fax start].
 - Pokud používáte sklo skeneru, stiskněte [Vysilani].
4. Zavěste sluchátko externího telefonu.



Související informace

- [Odeslání faxu](#)

Zasílání stejné faxové zprávy více než jednomu příjemci (oběžník)

Související modely: MFC-L5700DN/MFC-L5750DW/MFC-L6800DW/MFC-L6900DW

Funkci oběžníku používejte k odeslání stejného faxu na několik faxových čísel současně.

- Do jednoho oběžníku můžete zahrnout čísla skupin, čísla z adresáře (u některých modelů čísla bleskové volby a krátké volby) a až 50 ručně vytáčených čísel.
- Modely s dotykovým LCD displejem
Pokud jste nevyužili žádná čísla z adresáře pro skupiny, můžete rozeslat faxy na až 350 různých čísel.
- Čísla z adresáře (u některých modelů čísla bleskové volby a čísla krátké volby) musí být nejprve uložena do paměti přístroje a teprve poté je lze použít v oběžníku.
- Rovněž i čísla skupin je třeba nejprve uložit do paměti přístroje a teprve poté je lze použít v oběžníku. Skupinová čísla mohou obsahovat mnoho čísel z adresáře (u některých modelů čísla bleskové volby a krátké volby) pro snadnější vytáčení.

1. Vložte dokument.
2. Stiskněte  [Fax] > [Možnosti] > [Oběžník].
3. Stiskněte [Přidat číslo].

Čísla můžete do oběžníku přidat následujícími způsoby:

- Stiskněte [Přidat číslo] a zadejte číslo pomocí LCD displeje.
Stiskněte tlačítko [OK].



Chcete-li odeslat oběžník pomocí e-mailové adresy, stiskněte tlačítko , zadejte e-mailovou adresu a stiskněte [OK].

(Na některých modelech je třeba pro využívání funkce internetového faxu a skenování na e-mailový server stáhnout internetový fax.)

- Stiskněte tlačítko [Přidat z adresáře]. Rychlým přetažením nahoru nebo dolů anebo stiskem tlačítka ▲ nebo ▼ zobrazte číslo, které chcete přidat do oběžníku. Vyberte zaškrťovací políčka oběžníku. Po zaškrtnutí všech požadovaných čísel stiskněte tlačítko [OK].
 - Stiskněte tlačítko [Vyhledat v adresáři]. Stiskněte jméno a stiskněte [OK]. Stiskněte jméno a pak stiskněte číslo, které chcete přidat do oběžníku.
4. Po skončení stiskněte [OK].
 5. Stiskněte [Fax start]. Po skončení odeslání oběžníku bude vytištěna zpráva o oběžníku, abyste měli přehled o výsledcích.



- Dostupná paměť přístroje se bude lišit v závislosti na typech úloh v paměti a číslech použitých pro oběžník. Pokud vysíláte na maximální možný počet čísel, nebudete moci využít funkce duální přístup a odložený fax.
- Pokud se zobrazí zpráva [Preplněna paměť], stisknutím tlačítka  zastavte úlohu. Při skenování více než jedné strany stisknutím tlačítka [Odeslat] odešlete dosud naskenované stránky v paměti přístroje.





Související informace

- [Odeslání faxu](#)
- [Zrušení probíhajícího odeslání oběžníku](#)

Zrušení probíhajícího odesílání oběžníku

Související modely: MFC-L5700DN/MFC-L5750DW/MFC-L6800DW/MFC-L6900DW

Během oběžníku můžete zrušit aktuálně odesílaný fax nebo celou úlohu oběžníku.

1. Stiskněte tlačítko .
2. Stiskněte tlačítko .
3. Postupujte jedním z následujících způsobů:
 - Celý oběžník zrušíte stisknutím tlačítka [Cely fax. obeznik].
 - Chcete-li zrušit aktuální úlohu, stiskněte na LCD displeji jméno nebo číslo, které se vytáčí.
 - Chcete-li činnost ukončit bez zrušení, stiskněte .



Související informace

- [Zasílání stejné faxové zprávy více než jednomu příjemci \(oběžník\)](#)

Odeslání faxu v reálném čase

Související modely: MFC-L5700DN/MFC-L5750DW/MFC-L6800DW/MFC-L6900DW

Při odesílání faxu přístroj před vlastním odesláním naskenuje dokument do paměti. Jakmile je telefonní linka volná, přístroj zahájí vytáčení a odesílání. Jestliže chcete odeslat důležitý dokument ihned, aniž byste čekali, až přístroj vyzvedne naskenovaný dokument z paměti, zapněte [Realny cas TX].

- Pokud je paměť plná a posíláte fax z ADF, přístroj odešle dokument v reálném čase (dokonce i když je volba [Realny cas TX] nastavena na [Vyp.]). Pokud je paměť plná, faxy ze skla skeneru nelze odeslat, dokud se část paměti neuvolní.
- Při přenosu v reálném čase a pomocí skla skeneru nefunguje funkce automatického opakování vytáčení.
- Když je zapnutá volba [Realny cas TX], není možnost skenování oboustranných dokumentů k dispozici.

1. Vložte dokument.
2. Stiskněte  [Fax] > [Moznosti] > [Realny cas TX].
3. Stiskněte tlačítko [Zap.] nebo [Vyp.].
4. Stiskněte tlačítko [OK].
5. Zadejte faxové číslo.
6. Stiskněte tlačítko [Fax start].





Související informace

- [Odeslání faxu](#)

Odeslání faxu ve stanovenou dobu (odložený fax)

Související modely: MFC-L5700DN/MFC-L5750DW/MFC-L6800DW/MFC-L6900DW

Do paměti přístroje lze uložit až 50 faxů, které budou odeslány v následujících 24 hodinách.

1. Vložte dokument.
2. Stiskněte  [Fax] > [Možnosti] > [Casovac] > [Casovac].
3. Stiskněte [Zap.].
4. Stiskněte tlačítko [Nastav cas].
5. Zadejte čas, ve kterém chcete fax odeslat (ve 24hodinovém formátu), a poté stiskněte [OK].
(Zadejte například 19:45 namísto 7:45 večer.)
6. Stiskněte tlačítko [OK].
7. Zadejte faxové číslo.
8. Stiskněte [Fax start].
9. Stiskněte tlačítko .



Související informace



- [Odeslání faxu](#)

Přidání úvodní stránky k faxu

Související modely: MFC-L5700DN/MFC-L5750DW/MFC-L6800DW/MFC-L6900DW

K příštímu nebo ke každému výstupnímu faxu lze přidat úvodní stránku.

- Tato funkce nebude fungovat, pokud jste nenaprogramovali ID stanice.
- Součástí úvodní strany je ID stanice, komentář a jméno uložené v adresáři, paměti bleskové volby nebo krátké volby (u některých modelů).

1. Vložte dokument.
2. Stiskněte  [Fax] > [Možnosti] > [Nastavení titul. listu] > [Nastavení titul. listu].
3. Stiskněte [Zap.].
4. Stiskněte tlačítko [Pozn. t. listu].
5. Přetažením nahoru či dolů anebo stiskem tlačítka ▲ či ▼ vyberete komentář, který chcete použít, a potom příslušný komentář stiskněte.
Stiskněte tlačítko .
6. Stiskněte tlačítko [OK].
7. Zadejte faxové číslo.
8. Stiskněte [Fax start].

Úvodní strana bude přidána k příštímu faxu. Chcete-li přidat úvodní stranu ke každému výstupnímu faxu, nastavte zadaná nastavení jako novou výchozí hodnotu.



Související informace

- [Odeslání faxu](#)
- [Napsání vlastních komentářů](#)
- [Používání tištěné úvodní strany](#)

Napsání vlastních komentářů

Související modely: MFC-L5700DN/MFC-L5750DW/MFC-L6800DW/MFC-L6900DW

Můžete nastavit až dva vlastní komentáře.

1. Stiskněte tlačítko  [Nastavení] > [Vsechna nastav] > [Fax] > [Vysíl.nastav.] > [Nastavení titulního listu] > [Pozn. t. listu].
2. Stisknutím tlačítka [5.] nebo [6.] uložte svůj vlastní komentář.
3. Pomocí LCD displeje zadejte svůj vlastní komentář. Stiskněte tlačítko [OK].

Stiskem tlačítka  1 @ vyberte čísla, písmena nebo speciální znaky ().

4. Stiskněte tlačítko .



Související informace

- Přidání úvodní stránky k faxu

Používání tištěné úvodní strany

Související modely: MFC-L5700DN/MFC-L5750DW/MFC-L6800DW/MFC-L6900DW

Pokud chcete použít tištěný titulní list, na který lze psát, můžete si vytisknout vzorovou stránku a připojit ji k faxu.



1. Stiskněte  [Nastavení] > [Vsechna nastav] > [Fax] > [Vysíl.nastav.] > [Nastavení titulního listu] > [Tisk vzorku].
2. Stiskněte tlačítko [Ano].
Přístroj vytiskne zkušební úvodní stránku.
3. Stiskněte tlačítko .

Související informace

- [Přidání úvodní stránky k faxu](#)

Zrušení probíhajícího faxu

Související modely: MFC-L5700DN/MFC-L5750DW/MFC-L6800DW/MFC-L6900DW

1. Stiskněte tlačítko .
2. Stiskněte tlačítko , když přístroj vytáčí číslo nebo odesílá fax.
Na LCD displeji se zobrazí [Zrusit ulohu?].
3. Chcete-li zrušit faxovou úlohu nebo pokračovat ve faxové úloze, stiskněte volbu zobrazenou v tabulce.

Volba	Popis
Ano	Přístroj zruší odeslání faxové úlohy.
Ne	Přístroj ukončí proces rušení, aniž by provedl zrušení faxové úlohy.



Související informace

- [Odeslání faxu](#)

Zkontrolujte a zrušte čekající fax

Související modely: MFC-L5700DN/MFC-L5750DW/MFC-L6800DW/MFC-L6900DW

Faxovou úlohu lze ještě před jejím odesláním zrušit, když je příslušná faxová úloha uložena a čeká v paměti.

1. Stiskněte  [Nastavení] > [Vsechna nastavení] > [Fax] > [Zbývající úlohy].
2. Rychlým přetažením nahoru nebo dolů anebo stiskem tlačítka ▲ nebo ▼ procházejte čekajícími úlohami a potom stiskněte úlohu, kterou chcete zrušit.
3. Stiskněte tlačítko [Zrušit].
4. Stisknutím [Ano] požadavek potvrďte, nebo stisknutím [Ne] ukončete postup bez zrušení úlohy.
5. Po dokončení zrušení úloh stiskněte .



Související informace

- [Odeslání faxu](#)

Možnosti faxu

Chcete-li změnit nastavení odesílání faxů, stiskněte tlačítko [Možnosti].

Volba	Popis
Rozlišení faxu	Nastaví rozlišení odchozích faxů. Kvalitu faxu lze často zlepšit změnou rozlišení faxu.
2stranny fax (Pro modely s funkcí automatického oboustranného skenování)	Nastavení formátu 2stranného skenování.
Kontrast	Nastavení kontrastu. Pokud je dokument velmi světlý nebo naopak velmi tmavý, změnou kontrastu lze zlepšit kvalitu faxu.
Obeznik	Zaslání stejné faxové zprávy na více než jedno faxové číslo najednou.
Casovac	Nastavení času dne, kdy budou odesílány odložené faxy.
Realny cas TX	Odešlete fax okamžitě, aniž byste čekali, až přístroj vyzvedne naskenovaný dokument z paměti.
Nastaveni titul. listu	Nastavení přístroje pro automatické odeslání titulní stránky, kterou jste sami předdefinovali.
Zamorsky mod	Pokud máte potíže s odesláním faxů do zámoří, aktivujte toto nastavení.
Rozmer skla	Slouží k úpravě oblasti skenování na skle podle velikosti dokumentu.
Uloz.nov.predv.	Uložení nastavení jako výchozí nastavení.
Tovarni nastav	Obnovení všech nastavení na tovární nastavení.



Současná nastavení můžete uložit stisknutím tlačítka [Uložit jako zastupce].



Související informace

- Odeslání faxu

Příjem faxu

- Nastavení režimu příjmu
- Volby funkci Příjem do paměti (vzdálený fax)
- Funkce dálkového vyzvednutí faxu

Nastavení režimu příjmu

- Přehled režimů příjmu
- Volba správného režimu přijímání
- Nastavení počtu zazvonění, než přístroj volání přijme (Počet zvonění)
- Nastavení doby vyzvánění F/T (rychlé dvojité vyzvánění)
- Nastavení funkce Rozpoznávání faxu
- Omezení velikosti stránky nadměrně velkého příchozího faxu
- Nastavení oboustranného tisku přijatých faxů
- Nastavení razítka příjmu faxu
- Příjem faxu na konci telefonické konverzace

Přehled režimů příjmu

Související modely: MFC-L5700DN/MFC-L5750DW/MFC-L6800DW/MFC-L6900DW

Některé režimy příjmu odpovídají automaticky (Jen fax a Fax/Tel). Je možné, že před použitím těchto režimů budete chtít změnit počet zvonění.

Režim Jen fax

([Fax] nebo [Jen fax] v nabídce přístroje)

Režim Jen fax automaticky přijme každé volání jako fax.

Režim Fax/Tel

([Fax/Tel] v nabídce přístroje)

Režim Fax/Tel pomáhá řídit příchozí volání rozpoznáním, zda se jedná o faxy, nebo hlasová volání, a zachází s nimi jedním z následujících způsobů:

- Faxy budou automaticky přijaty.
- Hlasová volání spustí vyzvánění F/T, které vás vyzve k přijetí volání na lince. Vyzvánění F/T je rychlé pseudo/dvojitě vyzvánění přístroje.

Ruční režim

([Rucne] v nabídce přístroje)

Chcete-li přijmout fax v ručním režimu, zvedněte sluchátko externího telefonu připojeného k přístroji.

Slyšíte-li tóny faxu (krátké opakující se signály), přijměte fax stisknutím tlačítek v tabulce. Chcete-li přijímat faxy zvednutím sluchátka, které je na stejné lince jako přístroj, můžete také použít funkci Detekce faxu.

Použitelné modely	Příjem faxu
Všechny modely MFC	Fax start a poté Prijem

Režim Externí TAD

([Ext.Tel/TAD] v nabídce přístroje)

Režim externího záznamníku TAD umožňuje externímu záznamníku spravovat příchozí volání.

Příchozí volání se budou řešit jedním z následujících způsobů:

- Faxy budou automaticky přijaty.
- Hlasová volání mohou zanechat zprávu na externím záznamníku TAD.



Související informace

- [Nastavení režimu příjmu](#)



Volba správného režimu přijímání

Související modely: MFC-L5700DN/MFC-L5750DW/MFC-L6800DW/MFC-L6900DW

Musíte zvolit režim příjmu podle externích zařízení a telefonních služeb, které jsou na lince k dispozici.

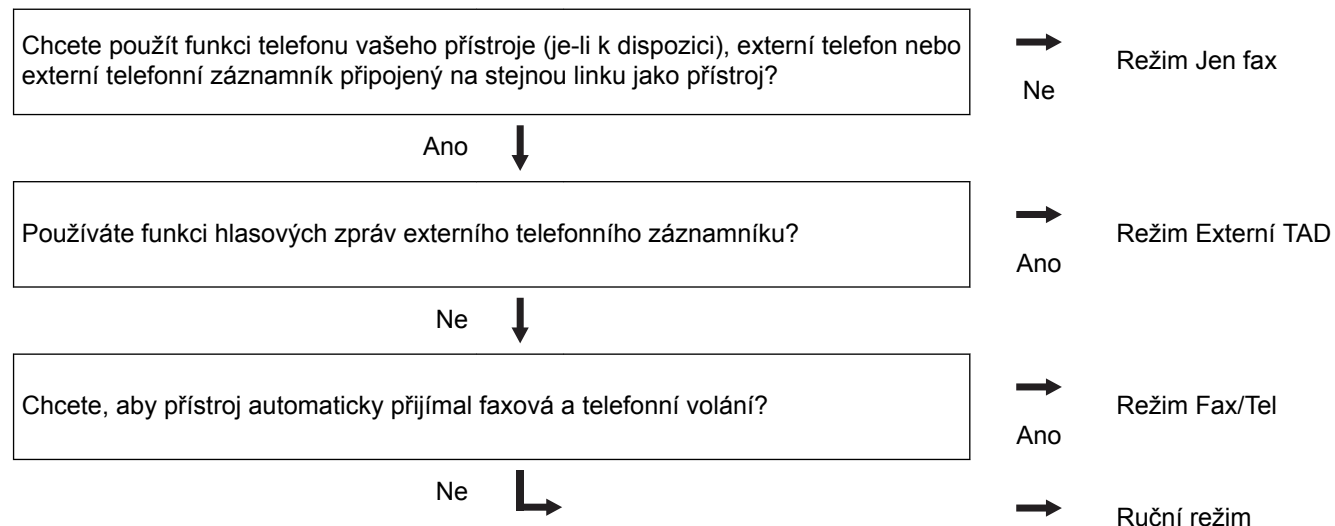
Implicitně bude přístroj automaticky přijímat všechny faxy, které jsou do přístroje odeslány. Následující tabulka vám pomůže vybrat správný režim.



1. Stiskněte  [Nastavení] > [Vsechna nastav.] > [Fax] > [Příjem nastav.] > [Režim příjmu].
2. Stiskněte [Fax], [Fax/Tel], [Ext.Tel/TAD] nebo [Rucne].
3. Stiskněte tlačítko .

Související informace

- [Nastavení režimu příjmu](#)
- [Problémy s telefonem a faxem](#)

Nastavení počtu zazvonění, než přístroj volání přijme (Počet zvonění)

Související modely: MFC-L5700DN/MFC-L5750DW/MFC-L6800DW/MFC-L6900DW

Když někdo zavolá na váš přístroj, uslyšíte normální vyzvánění telefonu. Počet zazvonění se nastavuje pomocí nastavení Počet zvonění.

- Volba počtu zvonění nastavuje, kolikrát přístroj zazvoní, než přijme volání v režimech Jen fax nebo Fax/Tel.
- Máte-li externí nebo linkové telefony na stejné lince, na které je přístroj, vyberte maximální počet zvonění.

1. Stiskněte  [Nastavení] > [Vsechna nastav] > [Fax] > [Příjem nastav.] > [Počet zvonění].
2. Přetažením nahoru či dolů anebo stiskem tlačítka ▲ či ▼ vyberte požadovaný počet zazvonění a poté příslušné číslo stiskněte.



Zvolíte-li [0], přístroj odpoví okamžitě a linka vůbec nebude zvonit (dostupné jen v některých zemích).

3. Stiskněte tlačítko .



Související informace

- [Nastavení režimu příjmu](#)
- [Problémy s telefonem a faxem](#)



Nastavení doby vyzvánění F/T (rychlé dvojitě vyzvánění)

Související modely: MFC-L5700DN/MFC-L5750DW/MFC-L6800DW/MFC-L6900DW

Pokud nastavíte režim příjmu na režim Tax/Tel, bude-li příchozí volání fax, přístroj fax automaticky přijme. Jedná-li se však o hlasové volání, ozve se vyzvánění F/T (rychlé dvojitě vyzvánění) po dobu nastavenou pro vyzvánění F/T. Uslyšíte-li vyzvánění F/T, znamená to, že na lince je hlasové volání.

- Funkce Doba vyzvánění F/T pracuje, pokud jako režim příjmu faxu nastavíte možnost Fax/Tel.

Vzhledem k tomu, že vyzvánění F/T vydává přístroj, linkový ani externí telefon nebudou zvonit; avšak volání můžete přijmout na kterémkoliv telefonu.

1. Stiskněte  [Nastavení] > [Vsechna nastav] > [Fax] > [Příjem nastav.] > [Doba vyzv. F/T].
2. Stiskněte, jak dlouho má přístroj vyzvánět, aby vás upozornil, že máte hlasové volání.
3. Stiskněte tlačítko .



I když volající zavěsí během pseudo/dvojitého vyzvánění, přístroj bude po nastavenou dobu pokračovat ve vyzvánění.



Související informace

- [Nastavení režimu příjmu](#)

Nastavení funkce Rozpoznávání faxu

Související modely: MFC-L5700DN/MFC-L5750DW/MFC-L6800DW/MFC-L6900DW



Pokud je detekce faxu zapnutá: Přístroj automaticky přijímá faxová volání, i když volání přijmete. Když na LCD displeji uvidíte [Prijem] nebo když uslyšíte ve sluchátku, které používáte, „cvrlikání“, prostě sluchátko zavěste. Přístroj se postará o vše ostatní.

Když je funkce detekce faxu vypnutá: Pokud na přístroji odpovídáte na faxové volání zvednutím sluchátka, chcete-li přijmout fax, stiskněte tlačítka v následující tabulce. Pokud odpovídáte na fax na pobočkovém telefonu nebo externím telefonu, stiskněte *51.

Použitelné modely	Příjem faxu
MFC-L5700DN/MFC-L5750DW/MFC-L6800DW/ MFC-L6900DW	Fax start a poté Prijem



- Je-li tato funkce nastavena na [Zap.], ale přístroj faxové volání při zvednutí sluchátka externího ani linkového pobočkového telefonu nespojí, stiskněte kód dálkové aktivace *51.
- Pokud odesíláte faxy z počítače na stejné telefonní lince a přístroj je zachytí, nastavte detekci faxu na [Vyp.].

1. Stiskněte  [Nastavení] > [Vsechna nastav.] > [Fax] > [Prijem nastav.] > [Detek. faxu].
2. Stiskněte tlačítko [Zap.] nebo [Vyp.].
3. Stiskněte tlačítko .





Související informace

- [Nastavení režimu příjmu](#)
- [Provoz z externích a linkových telefonů](#)

Omezení velikosti stránky nadměrně velkého příchozího faxu

Související modely: MFC-L5700DN/MFC-L5750DW/MFC-L6800DW/MFC-L6900DW

Pokud aktivujete funkci automatického zmenšování, přístroj zmenší každou stránku příchozího faxu, aby se vešla na stránku papíru. Přístroj vypočítá poměr zmenšení pomocí velikosti stránky faxu a nastavené hodnoty rozmer pap.

1. Stiskněte  [Nastavení] > [Vsechna nastav.] > [Fax] > [Příjem nastav.] > [Aut. zmenšení].
2. Stiskněte tlačítko [Zap.] nebo [Vyp.].
3. Stiskněte tlačítko .

Související informace



- [Nastavení režimu příjmu](#)

Nastavení oboustranného tisku přijatých faxů

Související modely: MFC-L5700DN/MFC-L5750DW/MFC-L6800DW/MFC-L6900DW

Váš přístroj tiskne přijaté faxy na obě strany papíru, pokud je funkce [Oboustranný tisk] nastavena na hodnotu [Zap.].

- Pro tuto funkci použijte velikost papíru A4 (60 až 105 g/m²).
- Je-li aktivní oboustranný tisk, budou příchozí faxy automaticky zmenšeny na velikost papíru v zásobníku.

1. Stiskněte  [Nastavení] > [Vsechna nastav.] > [Fax] > [Příjem nastav.] > [Oboustranný tisk].
2. Stiskněte tlačítko [Zap.] nebo [Vyp.].
3. Stiskněte tlačítko .



Související informace



- [Nastavení režimu příjmu](#)

Nastavení razítka příjmu faxu

Související modely: MFC-L5700DN/MFC-L5750DW/MFC-L6800DW/MFC-L6900DW

Přístroj můžete nastavit tak, aby na každé stránce faxu nahoře uprostřed vytiskl datum a čas přijetí.

- Ujistěte se, že má přístroj správně nastaveno aktuální datum a čas.
- Používáte-li internetový fax, datum a čas přijetí se nezobrazí.

1. Stiskněte  [Nastavení] > [Vsechna nastav.] > [Fax] > [Příjem nastav.] > [Fax příjem razítko].
2. Stiskněte tlačítko [Zap.] nebo [Vyp.].
3. Stiskněte tlačítko .



Související informace

- [Nastavení režimu příjmu](#)

Příjem faxu na konci telefonické konverzace

Související modely: MFC-L5700DN/MFC-L5750DW/MFC-L6800DW/MFC-L6900DW

Jestliže hovoříte telefonem připojeným k přístroji Brother a druhá strana rovněž hovoří telefonem připojeným k jejímu faxovému přístroji, na konci konverzace vám může druhá strana zaslat fax, než oba zavěsíte.

Zásobník ADF přístroje musí být prázdný.

1. Požádejte druhou stranu, aby umístila dokument do přístroje a stiskla tlačítko Start nebo Odeslat.
2. Až uslyšíte tóny CNG (pomalu se opakující pípnutí), stiskněte [Fax start].



Je-li přístroj v režimu automatického opakování vytáčení, počkejte, až skončí, a zkuste to znovu.

3. Stisknutím [Prijem] fax přijmete.
4. Zavěste sluchátko externího telefonu.



Související informace

- [Nastavení režimu příjmu](#)

Volby funkce Příjem do paměti (vzdálený fax)

Volby funkce Příjem do paměti (vzdálený fax) použijte pro směrování příchozích faxů, když nejste u přístroje. Nelze použít více než jednu volbu funkce Příjem do paměti najednou.

Funkce Příjem do paměti (vzdálený fax) může být nastavena na:

- Přesměrování faxu
 - Ukládání faxu
 - PC-Fax příjem
 - Přeposlání do cloudu
Přístroj přepoše přijaté faxy do online služeb. Více podrobných informací ►► *Příručka připojení k webu*
 - Vypnuto
-
- Přesměrování přijatých faxů na jiný přístroj
 - Ukládání přijatých faxů do paměti přístroje
 - Změna možností Příjem do paměti
 - Vypnutí příjmu do paměti
 - Tisk faxů uložených do paměti přístroje
 - Použití funkce PC-FAX příjem pro přenos přijatých faxů do počítače (pouze Windows)

Přesměrování přijatých faxů na jiný přístroj

Související modely: MFC-L5700DN/MFC-L5750DW/MFC-L6800DW/MFC-L6900DW

Funkci Přesměrování faxu použijte pro automatické přesměrování příchozích faxů na jiný přístroj.

1. Stiskněte  [Nastavení] > [Vsechna nastav.] > [Fax] > [Příjem nastav.] > [Příj.do paměti].
2. Stiskněte tlačítko [Fax Přesmerovani].
3. Postupujte jedním z následujících způsobů:
 - Na LCD displeji stiskněte [Rucne] a zadejte faxové číslo k přeposlání faxů (až 20 číslic).
Stiskněte tlačítko [OK].



Chcete-li přeposlat fax pomocí e-mailové adresy, stiskněte , zadejte e-mailovou adresu a stiskněte [OK].

(Na některých modelech je třeba pro využívání funkce internetového faxu a skenování na e-mailový server stáhnout internetový fax.)

- Přetažením nahoru či dolů anebo stiskem tlačítka ▲ či ▼ posunujte zobrazení, dokud nenajdete faxové číslo, které chcete určit jako číslo, kam mají být faxy přesměrovány.
Stiskněte faxové číslo nebo e-mailovou adresu, kterou chcete použít.

POZNÁMKA

- Stiskněte tlačítko [Zalozni tisk: Zap] nebo [Zalozni tisk: Vyp]. Pokud zvolíte možnost [Zalozni tisk: Zap], přístroj rovněž vytiskne kopii faxů přijatých na váš přístroj.

4. Stiskněte tlačítko .





Související informace

- [Volby funkce Příjem do paměti \(vzdálený fax\)](#)

Ukládání přijatých faxů do paměti přístroje

Související modely: MFC-L5700DN/MFC-L5750DW/MFC-L6800DW/MFC-L6900DW

Funkce ukládání faxu umožňuje uložit příchozí faxy do paměti přístroje. Faxové zprávy lze z paměti faxového přístroje vyzvednout z jiného místa pomocí příkazů dálkového vyzvednutí. Váš přístroj automaticky vytiskne záložní kopii každého uloženého faxu.

1. Stiskněte  [Nastavení] > [Vsechna nastav.] > [Fax] > [Příjem nastav.] > [Prij.do pameti].
2. Rychlým přetažením nahoru nebo dolů nebo stisknutím tlačítka ▲ nebo ▼ zobrazte volbu [Uložení dok.] a poté stiskněte [Uložení dok.].
3. Stiskněte tlačítko .

Související informace

- [Volby funkce Příjem do paměti \(vzdálený fax\)](#)
- [Jak váš přístroj Brother přijímá e-mail nebo internetový fax \(I-Fax\)](#)

Změna možností Příjem do paměti

Související modely: MFC-L5700DN/MFC-L5750DW/MFC-L6800DW/MFC-L6900DW

Pokud jsou v době, kdy měníte operace pro Vzdálený fax, v paměti přístroje přijaté faxy, zobrazí se na displeji LCD jedna z následujících otázek:

Pokud již byly automaticky vytištěny všechny přijaté faxy, na LCD displeji se zobrazí [Vymazat všechny dokumenty?].

- Postupujte jedním z následujících způsobů:
 - Pokud stisknete tlačítko [Ano], faxy v paměti budou před změnou nastavení vymazány.
 - Stisknete-li tlačítko [Ne], faxy v paměti se nevymažou a změny nebudou provedeny.

Pokud v paměti přístroje zůstávají nevytištěné faxy, na LCD displeji se zobrazuje [Vytisknout všechny faxy?]

- Postupujte jedním z následujících způsobů:
 - Pokud stisknete tlačítko [Ano], faxy v paměti budou před změnou nastavení vytištěny.
 - Stisknete-li tlačítko [Ne], faxy v paměti se nevytisknou a změny nebudou provedeny.

Pokud jsou přijaté faxy ponechány v paměti přístroje, když změníte na [PC Fax příjem] z jiné volby ([Fax Presmerovani] nebo [Ulozeni dok.]),

- Stiskněte [<USB>] nebo název počítače, jestliže pracujete v síti, a poté stiskněte tlačítko [OK].

Na LCD displeji se zobrazí:

[Odesl. fax do PC?]

- Stisknete-li tlačítko [Ano], faxy v paměti budou před změnou nastavení odeslány do počítače. Budete dotázáni, zda chcete zapnout záložní tisk.
- Stisknete-li tlačítko [Ne], faxy v paměti se nevymažou a změny nebudou provedeny.



Související informace

- [Volby funkce Příjem do paměti \(vzdálený fax\)](#)

Vypnutí příjmu do paměti

Související modely: MFC-L5700DN/MFC-L5750DW/MFC-L6800DW/MFC-L6900DW

Jestliže si nepřejete, aby přístroj ukládal příchozí faxy, vypněte funkci příjmu faxů do paměti.

1. Stiskněte  [Nastavení] > [Všechna nastavení] > [Fax] > [Příjem nastavení] > [Příjem do paměti].
2. Stiskněte tlačítko [Vyp.].



Na LCD displeji se zobrazí další možnosti, pokud jsou v paměti přístroje stále přijaté faxy.

3. Stiskněte tlačítko .



Související informace

- [Volby funkce Příjem do paměti \(vzdálený fax\)](#)

Tisk faxů uložených do paměti přístroje

Související modely: MFC-L5700DN/MFC-L5750DW/MFC-L6800DW/MFC-L6900DW

Pokud vyberete volbu [Uložení dok.], můžete vytisknout fax z paměti, nacházíte-li se u přístroje.

1. Stiskněte  [Nastavení] > [Všechna nastav] > [Fax] > [Tisk dokumentu].
2. Stiskněte tlačítko [Ano].



Související informace

- [Volby funkce Příjem do paměti \(vzdálený fax\)](#)

Použití funkce PC-FAX příjem pro přenos přijatých faxů do počítače (pouze Windows)

Související modely: MFC-L5700DN/MFC-L5750DW/MFC-L6800DW/MFC-L6900DW

Vyberete-li funkci PC-Fax Příjem, přístroj automaticky uloží přijaté faxy do paměti a poté je odešle do počítače. V počítači si potom můžete tyto faxy zobrazit a uložit.

Chcete-li přenést přijaté faxy do počítače, musíte mít v počítači spuštěný program pro příjem PC-FAX.

I když počítač vypnete (například v noci nebo o víkendu), přístroj přijme a uloží faxy do své paměti.

Po zapnutí počítače a spuštění programu pro příjem PC-FAX přístroj přenesse automaticky uložené faxy do počítače.

Pokud jste vybrali možnost [Zalozni tisk: Zap], přístroj fax rovněž vytiskne.

1. Stiskněte  [Nastaveni] > [Vsechna nastav] > [Fax] > [Prijem nastav.] > [PC Fax prijem].
2. Stiskněte [Zap.] a poté postupujte dle pokynů na LCD displeji.



- Než budete moci nastavit funkci PC-Fax příjem, musíte do počítače nainstalovat program MFL-Pro Suite. Zkontrolujte, že je počítač zapnutý a připojený.
- Funkce příjmu PC-Fax není dostupná v operačních systémech Macintosh.
- Pokud dostanete chybové hlášení a přístroj nemůže vytisknout faxy, které jsou v paměti, můžete použít toto nastavení k přenesení faxů do počítače.

3. Stiskněte [<USB>] nebo název počítače, který má obdržet faxy, je-li přístroj připojen k síti, a poté stiskněte [OK].
4. Stiskněte tlačítko [Zalozni tisk: Zap] nebo [Zalozni tisk: Vyp].
5. Stiskněte tlačítko .



Související informace

- [Volby funkce Příjem do paměti \(vzdálený fax\)](#)
- [Přenos faxů do počítače](#)
- [Příjem faxů pomocí programu PC-FAX příjem \(Windows\)](#)

Funkce dálkového vyzvednutí faxu

Pomocí funkce dálkového vyzvednutí můžete na svůj přístroj zavolat z kteréhokoli telefonu s tónovou volbou nebo faxového přístroje a použít kód pro dálkový přístup a dálkové příkazy pro vyzvednutí faxových zpráv.

- [Nastavení kódu pro dálkový přístup](#)
- [Použití kódu pro dálkový přístup](#)
- [Příkazy dálkového vyzvednutí](#)
- [Dálkové přesměrování faxů](#)
- [Změna čísla pro přesměrování faxu](#)

Nastavení kódu pro dálkový přístup

Související modely: MFC-L5700DN/MFC-L5750DW/MFC-L6800DW/MFC-L6900DW

Kód pro dálkový přístup poskytuje přístup a možnosti ovládání přístroje Brother, i když jste od přístroje daleko.

Před použitím funkcí dálkového přístupu a vyzvednutí musíte nastavit vlastní kód. Výchozí tovární kód je neaktivní kód (---*).

1. Stiskněte  [Nastavení] > [Vsechna nastav] > [Fax] > [Dalk.pristup].
2. Pomocí číselné klávesnice na LCD displeji zadejte třímístný kód pomocí číslic [0] až [9], [*] nebo [#] (přednastavení „*“ nelze změnit) a poté stiskněte [OK].



- NEPOUŽÍVEJTE stejný kód jako kód dálkové aktivace (*51) nebo kód dálkové deaktivace (#51).
- Pokud chcete kód deaktivovat, dlouhým stisknutím  obnovte neaktivní nastavení (---*) a poté stiskněte tlačítko [OK].

3. Stiskněte tlačítko .



Související informace

- [Funkce dálkového vyzvednutí faxu](#)

Použití kódu pro dálkový přístup

Související modely: MFC-L5700DN/MFC-L5750DW/MFC-L6800DW/MFC-L6900DW

1. Vytočte své faxové číslo z telefonu nebo jiného faxového přístroje pomocí tónové volby.
2. Jakmile přístroj odpoví, ihned zadejte svůj kód pro dálkový přístup (tři číslice následované znakem *).
3. Přístroj signalizuje, jestli přijal zprávy:
 - Jedno dlouhé pípnutí – faxové zprávy
 - Žádné pípnutí – žádné zprávy
4. Když přístroj vydá dvě krátké pípnutí, zadejte příkaz.
 - Pokud se zadáním příkazu čekáte déle než 30 sekund, přístroj zavěsí.
 - Pokud zadáte neplatný příkaz, přístroj třikrát pípne.
5. Po dokončení resetujte přístroj stisknutím 9 0.
6. Zavěste.
 - Pokud je přístroj nastaven na ruční režim a chcete použít funkce dálkového vyzvednutí, počkejte přibližně 100 sekund po začátku vyzvánění a potom zadejte během 30 sekund kód dálkového přístupu.
 - Tato funkce nemusí být k dispozici v některých zemích nebo podporována místní telefonní společnostmi.



Související informace

- [Funkce dálkového vyzvednutí faxu](#)

Příkazy dálkového vyzvednutí

Související modely: MFC-L5700DN/MFC-L5750DW/MFC-L6800DW/MFC-L6900DW

Dálkové příkazy v této tabulce umožňují přístup k faxovým příkazům a možnostem ovládání, i když jste od přístroje Brother daleko. Když zavoláte přístroj a zadáte váš kód pro dálkový přístup (tři číslice a po nich *), systém dvakrát krátce zapípá a vy musíte zadat dálkový příkaz (sloupec 1) následovaný některou z možností (sloupec 2) daného příkazu.

Dálkové příkazy	Možnosti	Podrobnosti operace
95	Změna přeposílání faxu nebo nastavení ukládání faxů	
	1 VYPNUTO	Po vyzvednutí nebo vymazání všech zpráv můžete nastavit Vyp.
	2 Přeposílání faxu	Jedno dlouhé pípnutí znamená, že je změna přijata. Pokud uslyšíte tři krátká pípnutí, změnu nelze provést, protože něco nebylo správně nastaveno (například nebylo registrováno číslo pro přeposílání faxu). Číslo přeposílání faxu můžete zaregistrovat zadáním 4. Po zaregistrování čísla bude přeposílání faxu fungovat.
	4 Číslo přeposílání faxu	
6 Ukládání faxu		
96	Vyzvednutí faxu	
	2 Vyzvednutí všech faxů	Zadejte faxové číslo vzdáleného faxového přístroje pro příjem uložených faxových zpráv.
	3 Vymazání faxů z paměti	Pokud uslyšíte jedno dlouhé pípnutí, byly faxové zprávy vymazány z paměti.
97	Kontrola stavu přijímání	
	1 Fax	Zkontrolujte, zda přístroj přijal nějaké faxy. Pokud ano, uslyšíte jedno dlouhé pípnutí. Pokud ne, uslyšíte tři krátká pípnutí.
98	Změna režimu příjmu	
	1 Ext. tel/TAD	Jedno dlouhé pípnutí znamená, že změna byla přijata.
	2 Fax/Tel	
3 Jen fax		
90	Konec	Stisknutím 9 0 lze ukončit dálkové vyzvednutí. Počkejte na dlouhé pípnutí, potom zavěste sluchátko.



Související informace

- [Funkce dálkového vyzvednutí faxu](#)

Dálkové přesměrování faxů

Související modely: MFC-L5700DN/MFC-L5750DW/MFC-L6800DW/MFC-L6900DW

Můžete zavolat váš přístroj Brother z libovolného telefonu s tónovou volbou nebo faxového přístroje a nechat odeslat faxové zprávy do jiného přístroje.

Abyste mohli využít tuto funkci, musíte zapnout ukládání faxů.

1. Vytočte číslo vašeho faxu.
2. Jakmile přístroj odpoví, zadejte svůj kód pro dálkový přístup (tři číslice následované znakem *). Jedno dlouhé pípnutí oznamuje přítomnost zpráv.
3. Jakmile uslyšíte dvě krátká pípnutí, zadejte kód 9 6 2.
4. Počkejte na dlouhé pípnutí a pak pomocí číselné klávesnice zadejte číslo vzdáleného faxového přístroje, na které chcete odeslat vaše faxové zprávy. Poté zadejte ## (max. 20 číslic).



Jako čísla vytáčení nemůžete použít * ani #. Stiskněte však tlačítko #, chcete-li vytvořit pauzu.

5. Po pípnutí přístroje zavěste. Váš přístroj zavolá druhý faxový přístroj, který poté vytiskne vaše faxové zprávy.



Související informace

- [Funkce dálkového vyzvednutí faxu](#)

Změna čísla pro přesměrování faxu

Související modely: MFC-L5700DN/MFC-L5750DW/MFC-L6800DW/MFC-L6900DW

Můžete změnit výchozí nastavení čísla pro přesměrování faxu z jiného telefonu s tónovou volbou nebo faxového přístroje.

1. Vytočte číslo vašeho faxu.
2. Jakmile přístroj odpoví, zadejte svůj kód pro dálkový přístup (tři číslice následované znakem *). Jedno dlouhé pípnutí oznamuje přítomnost zpráv.
3. Jakmile uslyšíte dvě krátká pípnutí, zadejte kód 9 5 4.
4. Počkejte na dlouhé pípnutí, na číselné klávesnici zadejte nové číslo (max. 20 číslic) vzdáleného faxového přístroje, kam chcete přeposílat vaše faxové zprávy, pak zadejte ##.

Ozve se jedno dlouhé pípnutí.



Jako čísla vytáčení nemůžete použít * ani #. Stiskněte však tlačítko #, chcete-li vytvořit pauzu.

5. Když po dokončení uslyšíte dvě krátká pípnutí, ukončete dálkový přístup stisknutím 9 0.
6. Po pípnutí přístroje zavěste.



Související informace

- [Funkce dálkového vyzvednutí faxu](#)

Hlasové operace a faxová čísla

- [Hlasové operace](#)
- [Uložení faxových čísel](#)
- [Nastavení skupin pro funkci oběžníku](#)
- [Kombinace čísel v adresáři](#)

Hlasové operace

- Příjem hlasového volání v režimu příjmu Fax/Tel

Příjem hlasového volání v režimu příjmu Fax/Tel

Související modely: MFC-L5700DN/MFC-L5750DW/MFC-L6800DW/MFC-L6900DW

Když je přístroj v režimu faxu a telefonu, bude používat dobu vyzvánění F / T (pseudo/dvojitě vyzvánění), aby vás upozornil na vyzvednutí volání.

Jestliže jste u přístroje, zvedněte sluchátko externího telefonu a potom odpovíte stisknutím tlačítka v následující tabulce:

Použitelné modely	Příjem hlasového volání
MFC-L5700DN/MFC-L5750DW/MFC-L6800DW/ MFC-L6900DW	Vyzvednutí

Pokud jste u linkového telefonu, zvedněte během vyzvánění F/T sluchátko a poté stiskněte #51 mezi rychlým dvojitým zvoněním. Pokud na lince nikdo není nebo pokud vám chce někdo poslat fax, odešlete volání zpět na přístroj stisknutím *51.



Související informace

- [Hlasové operace](#)

Uložení faxových čísel

- Ukládání čísel v adresáři
- Změna nebo odstranění jmen nebo čísel v adresáři
- Jak zadat text do přístroje Brother

Ukládání čísel v adresáři

Související modely: MFC-L5700DN/MFC-L5750DW/MFC-L6800DW/MFC-L6900DW

1. Stiskněte  [Fax] > [Adresar].
2. Postupujte takto:
 - a. Stiskněte tlačítko [Upravy].
 - b. Stiskněte tlačítko [Pridat novou adr.].
 - c. Stiskněte tlačítko [Jmeno].
 - d. Pomocí LCD displeje zadejte jméno (až 16 znaků) a poté stiskněte [OK].
 - e. Stiskněte tlačítko [Adresa].
 - f. Pomocí LCD displeje zadejte faxové nebo telefonní číslo (sestavující z až 20 číslic) a poté stiskněte [OK].



- Chcete-li uložit e-mailovou adresu k použití s funkcemi Internetový fax nebo Skenování na e-mailový server, stiskněte , zadejte e-mailovou adresu a stiskněte [OK].

(Na některých modelech je třeba pro využívání funkce internetového faxu a skenování na e-mailový server stáhnout internetový fax.)

- g. Stiskněte tlačítko [OK].

Chcete-li uložit další číslo do adresáře, opakujte tyto kroky.

3. Stiskněte tlačítko .



Související informace

- [Uložení faxových čísel](#)
- [Ukládání čísel do adresáře z historie odchozích volání](#)

Ukládání čísel do adresáře z historie odchozích volání

Související modely: MFC-L5700DN/MFC-L5750DW/MFC-L6800DW/MFC-L6900DW

Čísla do adresáře lze rovněž ukládat z historie odchozích volání.

1. Stiskněte  [Fax] > [Hist. volani] > [Odchozi volani].
2. Rychlým přetažením nahoru nebo dolů anebo stiskem tlačítka ▲ nebo ▼ zobrazte požadované číslo a potom jej stiskněte.
3. Stiskněte tlačítko [Upravy] > [Pridat do adresare] > [Jmeno].



Chcete-li odstranit číslo, stiskněte tlačítko [Upravy] > [Vymaz]. Stisknutím [Ano] operaci potvrďte.

4. Pomocí LCD displeje zadejte jméno (až 16 znaků).
5. Stiskněte tlačítko [OK].
6. Stisknutím tlačítka [OK] potvrdíte faxové nebo telefonní číslo, které chcete uložit.
7. Stiskněte tlačítko .



Související informace

- [Ukládání čísel v adresáři](#)

Změna nebo odstranění jmen nebo čísel v adresáři

Související modely: MFC-L5700DN/MFC-L5750DW/MFC-L6800DW/MFC-L6900DW

1. Stiskněte  [Fax] > [Adresar] > [Upravy].
2. Postupujte jedním z následujících způsobů:
 - Stisknutím [Zmena] zahajte úpravu jmen nebo faxových či telefonních čísel.
Rychlým přetažením nahoru nebo dolů anebo stiskem tlačítka ▲ či ▼ zobrazte číslo, které chcete změnit, a potom jej stiskněte.
 - Chcete-li změnit jméno, stiskněte tlačítko [Jmeno]. Pomocí LCD displeje zadejte nové jméno (až 16 znaků) a poté stiskněte [OK].
 - Chcete-li změnit faxové či telefonní číslo, stiskněte tlačítko [Adresa]. Pomocí LCD displeje zadejte nové faxové nebo telefonní číslo (až 20 číslic) a poté stiskněte [OK].Dokončete operaci stisknutím tlačítka [OK].



Jak zadávat text:

Chcete-li změnit znak, stisknutím ◀ nebo ▶ zvýrazněte chybný znak a stiskněte tlačítko .

Zadejte nový znak.

- Chcete-li odstranit čísla, stiskněte tlačítko [Vymaz].
 - Vyberte faxová nebo telefonní čísla, která chcete odstranit, stisknutím, dokud se u čísla nezobrazí červený symbol zaškrtnutí; poté stiskněte [OK].
3. Stiskněte tlačítko .



Související informace

- [Uložení faxových čísel](#)

Nastavení skupin pro funkci oběžníku

Související modely: MFC-L5700DN/MFC-L5750DW/MFC-L6800DW/MFC-L6900DW

Skupina, kterou lze uložit v adresáři (u některých modelů v bleskové nebo krátké volbě), vám umožňuje odeslat stejnou faxovou zprávu na mnoho různých faxových čísel.

Nejprve musíte všechna faxová čísla uložit do adresáře. Potom je můžete začlenit do skupiny. Každá skupina používá číslo v adresáři (u některých modelů v bleskové nebo krátké volbě).

Použitelné modely	Maximální počet skupin	Maximální počet čísel ve velké skupině
MFC-L5700DN/MFC-L5750DW/ MFC-L6800DW/MFC-L6900DW	20 skupin	299 čísel

1. Stiskněte  [Fax] > [Adresar].
2. Postupujte takto:
 - a. Stiskněte tlačítko [Upravy] > [Nastavení skup.] > [Jmeno].
 - b. Pomocí LCD displeje zadejte název skupiny (až 16 znaků) a poté stiskněte [OK].
 - c. Stiskněte tlačítko [Pridat / odstranit].
 - d. Čísla z adresáře lze do skupiny přidávat stisknutím, aby se zobrazilo červené zaškrtnutí, a poté stisknutím tlačítka [OK].
 - e. Přečtěte si a potvrďte zobrazený seznam jmen a čísel, která jste si vybrali, a pak stisknutím tlačítka [OK] skupinu uložte.

Chcete-li uložit další skupinu pro oběžník, zopakujte tyto kroky.

3. Stiskněte tlačítko .

Související informace

- [Hlasové operace a faxová čísla](#)
- [Změna názvu skupiny](#)
- [Odstranění skupiny](#)
- [Přidávání nebo odstraňování členů skupin](#)

Změna názvu skupiny

Související modely: MFC-L5700DN/MFC-L5750DW/MFC-L6800DW/MFC-L6900DW

1. Stiskněte  [Fax] > [Adresar] > [Upravy] > [Zmena].
2. Přetažením nahoru či dolů anebo stiskem tlačítka ▲ či ▼ zobrazte požadovanou skupinu a poté stiskněte název skupiny.
3. Stiskněte tlačítko [Jmeno].
4. Pomocí LCD displeje zadejte nový název skupiny (až 16 znaků) a poté stiskněte [OK].



Jak změnit uložený název:

Chcete-li změnit znak, stisknutím ◀ nebo ▶ zvýrazněte chybný znak a stiskněte tlačítko .

Zadejte nový znak.

5. Stiskněte tlačítko [OK].
6. Stiskněte tlačítko .





Související informace

- [Nastavení skupin pro funkci oběžníku](#)

Odstranění skupiny

Související modely: MFC-L5700DN/MFC-L5750DW/MFC-L6800DW/MFC-L6900DW



1. Stiskněte  [Fax] > [Adresar] > [Upravy] > [Vymaz].
2. Přetažením nahoru či dolů anebo stiskem tlačítka ▲ či ▼ zobrazte požadovanou skupinu a poté stiskněte název skupiny.
3. Stiskněte tlačítko [OK].
4. Stiskněte tlačítko .

Související informace

- [Nastavení skupin pro funkci oběžníku](#)

Přidávání nebo odstraňování členů skupin

Související modely: MFC-L5700DN/MFC-L5750DW/MFC-L6800DW/MFC-L6900DW

1. Stiskněte  [Fax] > [Adresar] > [Upravy] > [Zmena].
2. Přetažením nahoru či dolů anebo stiskem tlačítka ▲ či ▼ zobrazte požadovanou skupinu a poté stiskněte název skupiny.
3. Rychlým přetažením nahoru nebo dolů nebo stisknutím tlačítka ▲ nebo ▼ zobrazte volbu [Přidat / odstranit] a poté stiskněte [Přidat / odstranit].
4. Rychlým přetažením nahoru nebo dolů anebo stiskem tlačítka ▲ nebo ▼ zobrazte číslo, které chcete přidat nebo odstranit.
5. Postupujte následovně pro každé číslo, které chcete změnit:
 - Chcete-li přidat číslo do skupiny, stisknutím zaškrťovacího políčka tohoto čísla přidáte zaškrťovací znak.
 - Chcete-li ze skupiny číslo odstranit, stisknutím zaškrťovacího políčka tohoto čísla odstraníte zaškrťovací znak.
6. Stiskněte tlačítko [OK].
7. Stiskněte tlačítko [OK].
8. Stiskněte tlačítko .



Související informace

- [Nastavení skupin pro funkci oběžníku](#)

Kombinace čísel v adresáři

Související modely: MFC-L5700DN/MFC-L5750DW/MFC-L6800DW/MFC-L6900DW

V některých případech je možné si při odesílání faxu vybrat z několika dodavatelů služeb dálkového volání. Sazby se mohou lišit v závislosti na čase a destinaci. Abyste využili výhod nízkých sazeb, můžete si uložit přístupové kódy dodavatelů služeb dálkového volání a čísel kreditních karet jako čísla adresáře.

Můžete si uložit tyto dlouhé posloupnosti volby tak, že je rozdělíte a nastavíte jako samostatná čísla v adresáři v libovolné kombinaci. Můžete rovněž použít ruční vytáčení pomocí číselné klávesnice.

Například: V přístroji můžete mít uložena čísla „01632“ a „960555“, jak zobrazuje následující tabulka.

Použitelné modely	„01632“ uloženo v	„960555“ uloženo v
MFC-L5700DN/MFC-L5750DW/ MFC-L6800DW/MFC-L6900DW	Adresář: Brother 1	Adresář: Brother 2

Můžete je obě použít k vytočení čísla „01632-960555“, pokud následujícím postupem.

1. Stiskněte  [Fax] > [Adresar].
2. Rychlým přetažením nahoru nebo dolů anebo stiskem tlačítka ▲ nebo ▼ zobrazte číslo názvu Brother 1.
3. Stiskněte číslo.
4. Stiskněte tlačítko [Pouzit].
5. Stiskněte [Adresar].
6. Stiskněte tlačítko [OK].
7. Rychlým přetažením nahoru nebo dolů anebo stiskem tlačítka ▲ nebo ▼ zobrazte číslo názvu Brother 2.
8. Stiskněte číslo.
9. Stiskněte tlačítko [Pouzit].
10. Stiskněte [Fax start].

Přístroj vytočí „01632-960555“.

Chcete-li dočasně změnit číslo, můžete nahradit část čísla jeho stisknutím na LCD displeji. Pokud například chcete změnit číslo na „01632-960556“, můžete zadat číslo (Brother 1: 01632) pomocí adresáře, stiskněte [Použit] a poté na LCD displeji stiskněte 960556.



Pokud musíte v některém bodu sekvence vytáčení čekat na další oznamovací tón nebo signál, vytvořte v čísle pauzu stisknutím tlačítka [Pauza].



Související informace

- [Hlasové operace a faxová čísla](#)

Telefonní služby a externí zařízení

- [Nastavení typu telefonní linky](#)
- [Externí telefonní záznamník TAD \(Telephone Answering Device\)](#)
- [Externí a pobočkové telefony](#)
- [Vícelinková připojení \(PBX\)](#)

Nastavení typu telefonní linky

Související modely: MFC-L5700DN/MFC-L5750DW/MFC-L6800DW/MFC-L6900DW

Připojete-li přístroj k lince, která je vybavená funkcemi pobočkové ústředny PBX nebo ISDN, pro zasílání a přijímání faxů, je rovněž třeba vybrat typ telefonní linky, který odpovídá vlastnostem vaší linky.

1. Stiskněte tlačítko  [Nastavení] > [Vsechna nastav] > [Pocat.nastav.] > [Typ tel.linky].
2. Stiskněte [Normalni], [Pob. ustredna] nebo [ISDN].
3. Jestliže jste vybrali [Pob. ustredna], postupujte takto:
 - a. Stiskněte tlačítko [Zap.] nebo [Vzdy].



- Jestliže vyberete [Zap.], přístroj vytočí před voleným faxovým číslem číslo předvolby pouze po stisknutí tlačítka [R].
- Jestliže vyberete [Vzdy], přístroj vytočí před voleným faxovým číslem vždy číslo předvolby.

- b. Stiskněte tlačítko [Prefix volby].
- c. Pomocí LCD displeje zadejte číslo předvolby a poté stiskněte [OK].



Můžete použít čísla 0 až 9, #, * a !. Znak ! nelze použít společně s jinými čísly a symboly.

4. Stiskněte tlačítko .



Související informace

- [Telefonní služby a externí zařízení](#)
- [POBOČKOVÉ ÚSTŘEDNY \(PBX\) a PŘENOS](#)

POBOČKOVÉ ÚSTŘEDNY (PBX) a PŘENOS

Související modely: MFC-L5700DN/MFC-L5750DW/MFC-L6800DW/MFC-L6900DW

Výchozím nastavením přístroje [Typ tel.linky] je [Normalni], což umožňuje připojení přístroje ke standardní lince veřejné telefonní sítě (PSTN). Mnoho kanceláří však používá centrální telefonní systém nebo pobočkovou ústřednu (PBX). Váš přístroj lze připojit k většině typů pobočkových ústředen. Funkce zpětného zavolání přístroje podporuje pouze zpětnou aktivaci s časovým přerušením (TBR). TBR bude fungovat s většinou systémů pobočkových ústředen PBX a umožňuje získat přístup k venkovní lince nebo předat volání na jinou linku. Tuto funkci lze používat po stisknutí tlačítka v tabulce.

Použitelné modely	K používání opakované volby přístroje
MFC-L5700DN/MFC-L5750DW/MFC-L6800DW/MFC-L6900DW	R



Naprogramujte stisknutí tlačítka v tabulce jako součást čísla uloženého v adresáři (u některých modelů v bleskové nebo krátké volbě). Když programujete číslo z adresáře (u některých modelů číslo bleskové nebo krátké volby), nejprve stiskněte tlačítko (na LCD displeji se zobrazí „!“), poté zadejte telefonní číslo. Díky tomu nebude potřeba tisknout tlačítko pokaždé, než budete vytáčet číslo z adresáře (blesková nebo krátká volba). Typ telefonní linky musí být v přístroji nastaven na PBX, abyste mohli toto naprogramování používat.



Související informace

- [Nastavení typu telefonní linky](#)

Externí telefonní záznamník TAD (Telephone Answering Device)

Související modely: MFC-L5700DN/MFC-L5750DW/MFC-L6800DW/MFC-L6900DW

Na stejnou linku, ke které je připojen přístroj, můžete připojit i externí telefonní záznamník (TAD). Když záznamník (TAD) přijme volání, váš přístroj bude naslouchat tónům CNG (fax) posílaným odesílačím faxovým přístrojem. Pokud je uslyší, převezme volání a přijme fax. Pokud je neuslyší, nechá záznamník TAD přijmout hlasovou zprávu a na LCD displeji se zobrazí zpráva [Telefon].

Externí TAD musí odpovědět do čtyř zazvonění (doporučujeme nastavit dvě zazvonění). To proto, že přístroj neuslyší tóny CNG do doby, dokud externí záznamník TAD volání nepřijme. Odesílač přístroj vysílá tóny CNG pouze dalších osm až deset sekund. Nedoporučujeme na externím TAD používat funkci spořiče poplatků, pokud je k aktivaci třeba více než čtyři zazvonění.

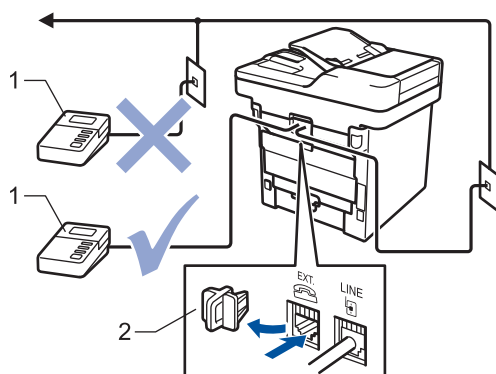

- 1 TAD
2 Ochranná krytka

DŮLEŽITÉ

NEPŘIPOJUJTE záznamník TAD nikam jinam na stejnou telefonní linku.



Máte-li potíže s příjmem faxů, snižte nastavení počtu zvonění na externím TAD.



Související informace

- [Telefonní služby a externí zařízení](#)
- [Připojení externího TAD](#)
- [Nahrání odchozí zprávy \(OGM\) na externí TAD](#)

Připojení externího TAD

Související modely: MFC-L5700DN/MFC-L5750DW/MFC-L6800DW/MFC-L6900DW

1. Nastavte externí záznamník TAD na jedno nebo dvě zazvonění. (Neaplikuje se nastavení počtu zvonění přístroje.)
2. Nahrajte odchozí zprávu na externím záznamníku TAD.
3. Nastavte záznamník TAD, aby odpovídal na volání.
4. Nastavte režim příjmu na přístroji na [Ext.Tel/TAD].



Související informace

- [Externí telefonní záznamník TAD \(Telephone Answering Device\)](#)

Nahrání odchozí zprávy (OGM) na externí TAD

Související modely: MFC-L5700DN/MFC-L5750DW/MFC-L6800DW/MFC-L6900DW

1. Nahrajte na začátek zprávy 5 sekund ticha. To dá přístroji dostatek času na naslouchání tónům faxu.
2. Omezte vaši řeč na 20 sekund.
3. Svou 20sekundovou zprávu zakončete uvedením vašeho kódu pro dálkovou aktivaci, aby mohli lidé posílat faxy ručně. Například: „Po zaznění signálu zanechtejте vzkaz nebo stiskněte tlačítka *51 a Start a odešlete fax.“

POZNÁMKA

Doporučujeme na začátek vaší odchozí zprávy (OGM) zařadit 5 sekund ticha, protože přístroj nemůže slyšet faxové tóny přes hlasitý hlas. Můžete zkusit tuto pauzu vynechat, ale pokud má přístroj problémy s příjmem, měli byste znovu nahrát odchozí zprávu (OGM) včetně pauzy.



Související informace

- [Externí telefonní záznamník TAD \(Telephone Answering Device\)](#)

Externí a pobočkové telefony

- Připojení externího nebo linkového telefonu
- Provoz z externích a linkových telefonů
- Při použití externího bezdrátového telefonu od jiného výrobce než Brother
- Používání dálkových kódů

Připojení externího nebo linkového telefonu

Související modely: MFC-L5700DN/MFC-L5750DW/MFC-L6800DW/MFC-L6900DW

K přístroji lze připojit samostatný telefon, jak je zobrazeno na následujícím schématu.

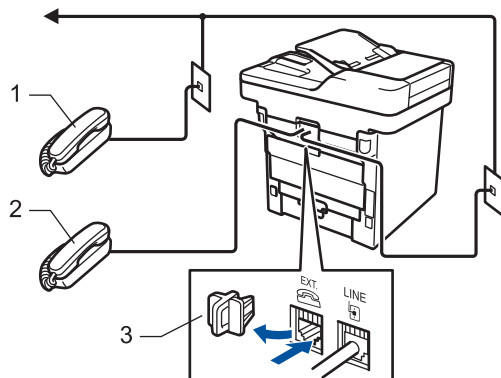

- 1 Linkový telefon
- 2 Externí telefon
- 3 Ochranná krytka



Ujistěte se, že používáte externí telefon s kabelem, jehož délka nepřesahuje tři metry.



Související informace

- [Externí a pobočkové telefony](#)

Provoz z externích a linkových telefonů

Související modely: MFC-L5700DN/MFC-L5750DW/MFC-L6800DW/MFC-L6900DW

Pokud odpovíte na fax na linkovém nebo externím telefonu, můžete přístroj nastavit, aby volání převzal, pomocí kódu dálkové aktivace. Když zadáte kód dálkové aktivace ***51**, přístroj začne fax přijímat.

Pokud přístroj přijme hlasové volání a upozorní vás pseudo/dvojitým zvoněním, abyste volání převzali, můžete ho přijmout na linkovém telefonu stisknutím kódu dálkové deaktivace **#51**.

Pokud odpovídáte na volání a nikdo není na lince:

Měli byste předpokládat, že přijímáte ruční fax.

Stiskněte ***51** a čekejte na cvrlikání nebo dokud se na LCD displeji neobjeví zpráva [Prijem] a potom zavěste.



Můžete také použít funkci detekce faxu, aby přístroj automaticky převzal volání.



Související informace

- [Externí a pobočkové telefony](#)
- [Nastavení funkce Rozpoznávání faxu](#)

Při použití externího bezdrátového telefonu od jiného výrobce než Brother

Související modely: MFC-L5700DN/MFC-L5750DW/MFC-L6800DW/MFC-L6900DW

Pokud je váš bezdrátový telefon jiné značky než Brother připojený k telefonnímu kabelu a obvykle přenášíte bezdrátové sluchátko někam jinam, je jednodušší odpovídat na volání během zadaného počtu zvonění.

Jestliže necháte nejdříve odpovědět přístroj, budete muset přijít k přístroji a stisknutím tlačítka [Vyzvednutí] nebo **Tel/R** odeslat volání do bezdrátového sluchátka.



Související informace

- [Externí a pobočkové telefony](#)

Používání dálkových kódů

Související modely: MFC-L5700DN/MFC-L5750DW/MFC-L6800DW/MFC-L6900DW

Kód dálkové aktivace

Pokud odpovídáte na fax na pobočkovém nebo externím telefonu, můžete přístroji určit, aby fax přijal, stisknutím kódu pro dálkovou aktivaci *51. Počkejte na cvrlikavé zvuky a poté sluchátko zavěste.

Jestliže přijmete fax na externím telefonu, můžete přístroj přimět, aby fax přijal, stisknutím tlačítek v následující tabulce:

Použitelné modely	Vyvolání přijetí faxu přístrojem
MFC-L5700DN/MFC-L5750DW/MFC-L6800DW/MFC-L6900DW	Fax start a poté Přijem

Kód dálkové deaktivace

Pokud přijmete hovor a přístroj je v režimu F/T, začne po zadaném počátečním počtu zvonění vydávat zvuk F/T (rychlé dvojité vyzvánění). Pokud volání přijmete na pobočkovém telefonu, můžete vypnout vyzvánění F/T stisknutím tlačítek #51 (nezapomeňte stisknutí provést mezi vyzváněními).

Pokud přístroj přijme hovor a upozorní vás rychlým dvojitým zvoněním, abyste volání převzali, můžete volání přijmout na externím telefonu stisknutím tlačítka v následující tabulce:

Použitelné modely	Přijem hlasového volání
MFC-L5700DN/MFC-L5750DW/MFC-L6800DW/MFC-L6900DW	Vyzvednuti





Související informace

- [Externí a pobočkové telefony](#)
- [Změna dálkových kódů](#)

Změna dálkových kódů

Související modely: MFC-L5700DN/MFC-L5750DW/MFC-L6800DW/MFC-L6900DW

Přednastavený kód dálkové aktivace je ***51**. Přednastavený kód dálkové deaktivace je **#51**. Pokud jste při dálkovém přístupu k vašemu externímu telefonnímu záznamníku vždy odpojeni, zkuste změnit trojčíferné dálkové kódy pomocí číslic 0-9, *, #.

1. Stiskněte  [Nastavení] > [Vsechna nastav.] > [Fax] > [Prijem nastav.] > [Dalkovy kod].
2. Postupujte jedním z následujících způsobů:
 - Chcete-li změnit kód dálkové aktivace, stiskněte [Akt.kod]. Zadejte nový kód a poté stiskněte [OK].
 - Chcete-li změnit kód dálkové deaktivace, stiskněte [Deaktivacni kod]. Zadejte nový kód a poté stiskněte [OK].
 - Pokud nechcete změnit kódy, přejděte k dalšímu kroku.
 - Chcete-li vypnout (nebo zapnout) dálkové kódy, stiskněte [Dalkovy kod] a poté stiskněte [Vyp.] (nebo [Zap.]).
3. Stiskněte tlačítko .



Související informace

- [Používání dálkových kódů](#)

Vícelinková připojení (PBX)

Související modely: MFC-L5700DN/MFC-L5750DW/MFC-L6800DW/MFC-L6900DW

Doporučujeme, abyste požádali o připojení vašeho přístroje společnost, která instalovala pobočkovou ústřednu. Pokud máte vícelinkový systém, doporučujeme, abyste požádali instalační firmu o připojení jednotky k poslední lince systému. Zabrání to aktivaci přístroje pokaždé, když systém přijímá telefonní volání. Pokud bude na všechna příchozí volání odpovídat operátor ústředny, doporučujeme nastavit režim příjmu na [Rucne].

Nemůžeme zaručit, že přístroj připojený k pobočkové ústředně bude za všech okolností fungovat správně. Jakékoliv problémy s odesláním nebo přijímáním faxů by měly být nejprve ohlášeny společnosti, která má na starost vaši pobočkovou ústřednu.



Související informace

- [Telefonní služby a externí zařízení](#)

Zprávy týkající se faxu

Jako potvrzení výsledků přenosu faxů jsou k dispozici hlášení o ověření přenosu a faxový deník.

- [Tisk hlášení o přenosu](#)
- [Tisk faxového deníku](#)



Tisk hlášení o přenosu

Související modely: MFC-L5700DN/MFC-L5750DW/MFC-L6800DW/MFC-L6900DW

Hlášení o přenosu lze použít jako důkaz odeslání faxu. Na tomto hlášení je uvedeno jméno nebo číslo faxu příjemce, datum a čas přenosu, trvání přenosu, počet odeslaných stránek a zda byl přenos úspěšný.

Pro hlášení o ověření přenosu je k dispozici několik nastavení:

Zap.	Tiskne zprávu po každém odeslaném faxu.
Zap.+Vzorek	Tiskne zprávu po každém odeslaném faxu. Na hlášení se objeví část první stránky faxu.
Vyp.	Tiskne hlášení v případě, že je fax neúspěšný kvůli chybě přenosu. Tovární nastavení je vyp..
Vyp.+Vzorek	Tiskne hlášení v případě, že je fax neúspěšný kvůli chybě přenosu. Na hlášení se objeví část první stránky faxu.
Zadna zprava	Přístroj Brother nevytiskne po odeslání faxů žádné hlášení.

1. Stiskněte  [Nastavení] > [Vsechna nastav] > [Fax] > [Nastav.hlaseni] > [Hlaseni o vys.].
 2. Rychlým přetažením nahoru nebo dolů anebo stiskem tlačítka ▲ či ▼ vyberte požadovanou volbu a potom ji stiskněte.
Pokud vyberete možnost [Zap.+Vzorek] nebo [Vyp.+Vzorek], obrázek se v hlášení o ověření přenosu nezobrazí, je-li přenos v reálném čase nastaven na možnost [Zap.].
 3. Stiskněte tlačítko .
- Pokud je přenos úspěšný, na hlášení o ověření přenosu se zobrazí OK vedle RESULT. Pokud přenos není úspěšný, vedle RESULT se zobrazí NG.



Související informace

- [Zprávy týkající se faxu](#)

Tisk faxového deníku

Související modely: MFC-L5700DN/MFC-L5750DW/MFC-L6800DW/MFC-L6900DW

Můžete nastavit přístroj, aby tiskl faxový deník ve stanovených intervalech (každých 50 faxů, 6, 12 nebo 24 hodin, 2 nebo 7 dnů).

1. Stiskněte  [Nastavení] > [Vsechna nastav] > [Fax] > [Nastav.hlasení] > [Perioda deníku] > [Perioda deníku].
2. Přetažením nahoru či dolů nebo stisknutím ▲ či ▼ zvolte některý interval a poté jej stiskněte.
 - Každých 6, 12, 24 hodin, 2 nebo 7 dní
Přístroj vytiskne zprávu ve zvolený čas a potom vymaže všechna protokolová data ohledně příjmů a přenosů ze své paměti. Pokud se paměť přístroje zaplní 200 protokolovými daty dříve, než uplyne vámi nastavený čas, vytiskne přístroj deník dříve a potom vymaže všechny úlohy z paměti. Chcete-li další zprávu před nastaveným časem tisku, můžete ji vytisknout ručně, aniž byste z paměti vymazali protokolová data.
 - Každých 50 faxů
Přístroj deník vytiskne, jakmile uloží 50 protokolových záznamů o příjmu a přenosu dat.
3. Pokud jste vybrali každých 6, 12 nebo 24 hodin, 2 nebo 7 dní, stiskněte [Cas], zadejte pomocí LCD displeje čas zahájení tisku (ve 24hodinovém formátu) a pak stiskněte [OK]. (Například pro tři čtvrtě na osm večer zadejte 19:45.)
4. Pokud jste zvolili možnost [Perioda 7 dní], stiskněte [Den].
5. Rychlým přetažením nahoru nebo dolů anebo stiskem tlačítka ▲ či ▼ zobrazte volbu [Den: pondeli], [Den: utedy], [Den: streda], [Den: ctvrtek], [Den: patek], [Den: sobota] nebo [Den: nedele] a potom stiskněte první den pro 7denní odpočítávání.
6. Stiskněte tlačítko .



Související informace

- Zprávy týkající se faxu

Funkce PC-FAX

- [PC-FAX pro systém Windows](#)
- [PC-FAX pro Mac](#)

PC-FAX pro systém Windows

- [Přehled PC-FAX \(Windows\)](#)
- [Odeslání faxu pomocí funkce PC-FAX \(Windows\)](#)
- [Příjem faxů do počítače \(Windows\)](#)

Přehled PC-FAX (Windows)

Snižte spotřebu papíru a ušetřete čas pomocí programu PC-FAX společnosti Brother pro odesílání faxů přímo z počítače.

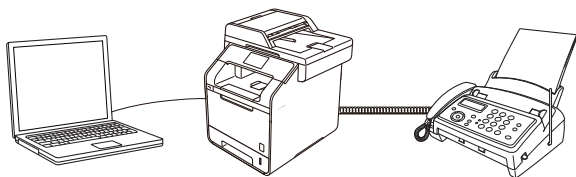

- [Konfigurace funkce PC-FAX \(Windows\)](#)
- [Konfigurace adresáře programu PC-Fax \(Windows\)](#)

Konfigurace funkce PC-FAX (Windows)

Související modely: MFC-L5700DN/MFC-L5750DW/MFC-L6800DW/MFC-L6900DW

Před odesláním faxů pomocí funkce PC-FAX, upravte možnosti odesílání na jednotlivých kartách dialogového okna **PC-FAX - vlastnosti**.

1. Postupujte jedním z následujících způsobů:

- (Windows XP, Windows Vista a Windows 7)

Klepněte na  (**Start**) > **Všechny programy** > **Brother** > **Brother Utilities**.

Klikněte na rozevírací seznam a vyberte název vašeho modelu (pokud ještě není zvolen). Klikněte na **PC-FAX** v levé navigační liště a potom klikněte na **Nastavení odesílání**.

- (Windows 8)

Klikněte na  (**Brother Utilities**), klikněte na rozevírací seznam a vyberte název vašeho modelu (pokud ještě není zvolen). Klikněte na **PC-FAX** v levé navigační liště a potom klikněte na **Nastavení odesílání**.

Zobrazí se dialogové okno **PC-FAX - vlastnosti**.

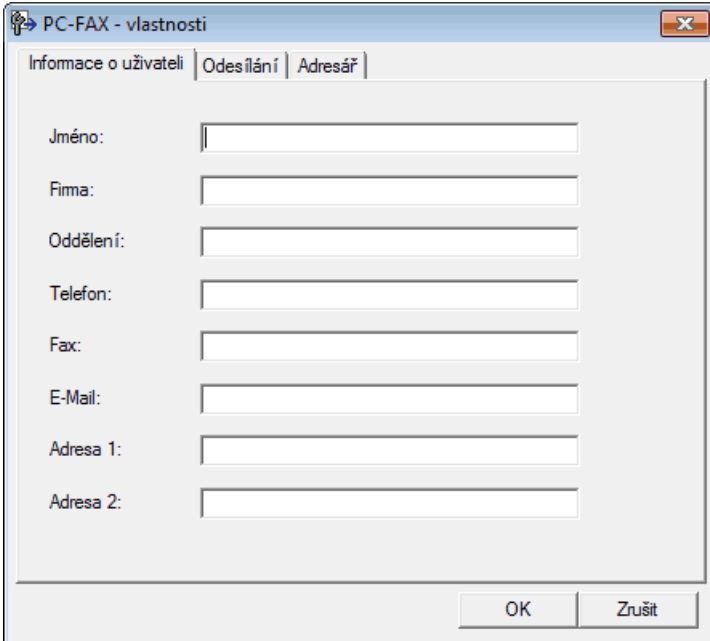

2. Postupujte jedním z následujících způsobů:

- Klikněte na kartu **Informace o uživateli** a poté zapište do polí své uživatelské informace.



Každý účet Microsoft může mít vlastní přizpůsobenou **Informace o uživateli** obrazovku pro vlastní záhlaví a úvodní lišty faxů.

- Klepněte na kartu **Odesílání** a do pole **Přístup na linku** zadejte číslo nezbytné k přístupu mimo linku (je-li potřeba). Zaškrtnutím políčka **Včetně záhlaví** zahrňte informace záhlaví.
- Klepněte na kartu **Adresář** a potom si z rozevíracího seznamu **Zvolte Adresář** vyberte, který adresář chcete použít pro funkci PC-FAX.

3. Klepněte na tlačítko **OK**.



Související informace

- [Přehled PC-FAX \(Windows\)](#)

-
- Přenos faxů do počítače
-

Konfigurace adresáře programu PC-Fax (Windows)

V rámci přizpůsobování přístroje Brother **Adresář** můžete přidávat, upravovat nebo odstraňovat členy a skupiny.

- [Přidání člena do adresáře \(Windows\)](#)
- [Vytvoření skupiny v adresáři \(Windows\)](#)
- [Úprava informací o členovi nebo skupině \(Windows\)](#)
- [Odstranění člena nebo skupiny \(Windows\)](#)
- [Export adresáře \(Windows\)](#)
- [Import informací do adresáře \(Windows\)](#)

Přidání člena do adresáře (Windows)

Související modely: MFC-L5700DN/MFC-L5750DW/MFC-L6800DW/MFC-L6900DW

Pokud chcete odesílat faxy pomocí programu Brother PC-Fax, přidejte do adresáře programu PC-Fax nové uživatele a jejich faxové údaje.

1. Postupujte jedním z následujících způsobů:

- (Windows XP, Windows Vista a Windows 7)

Klepněte na  (**Start**) > **Všechny programy** > **Brother** > **Brother Utilities**.

Klikněte na rozevírací seznam a vyberte název vašeho modelu (pokud ještě není zvolen). Klikněte na **PC-FAX** v levé navigační liště a potom klikněte na **Adresář (Odeslat)**.

- (Windows 8)

Klikněte na  (**Brother Utilities**), klikněte na rozevírací seznam a vyberte název vašeho modelu (pokud ještě není zvolen). Klikněte na **PC-FAX** v levé navigační liště a potom klikněte na **Adresář (Odeslat)**.

Zobrazí se dialogové okno **Adresář**.

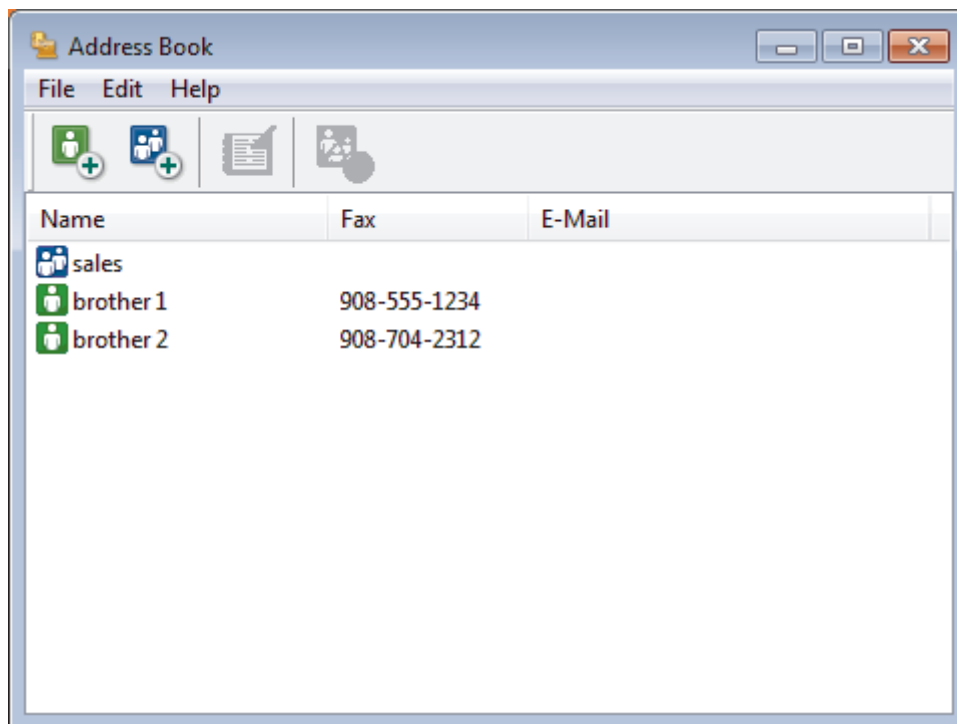

2. Klepněte na tlačítko .

Zobrazí se dialogové okno **Zadání položky adresáře**.

Zadání položky adresáře

Jméno: Titul:

Firma:

Oddělení: Pracovní zařazení:

Ulice:

Město: Kraj:

PSC: Stát:

Firemní tel: Domácí tel:

Fax: Mobil:

E-Mail:

OK Zrušit

3. Do příslušných polí zadejte informace o členovi. Povinné je pouze pole **Jméno**.
4. Klepněte na tlačítko **OK**.

✓ Související informace

- [Konfigurace adresáře programu PC-Fax \(Windows\)](#)

Vytvoření skupiny v adresáři (Windows)

Související modely: MFC-L5700DN/MFC-L5750DW/MFC-L6800DW/MFC-L6900DW

Vytvořte skupinu pro rozeslání stejného PC-FAXu několika příjemcům najednou.

1. Postupujte jedním z následujících způsobů:

- (Windows XP, Windows Vista a Windows 7)

Klepněte na  (**Start**) > **Všechny programy** > **Brother** > **Brother Utilities**.

Klikněte na rozevírací seznam a vyberte název vašeho modelu (pokud ještě není zvolen). Klikněte na **PC-FAX** v levé navigační liště a potom klikněte na **Adresář (Odeslat)**.

- (Windows 8)

Klikněte na  (**Brother Utilities**), klikněte na rozevírací seznam a vyberte název vašeho modelu (pokud ještě není zvolen). Klikněte na **PC-FAX** v levé navigační liště a potom klikněte na **Adresář (Odeslat)**.

Zobrazí se dialogové okno **Adresář**.

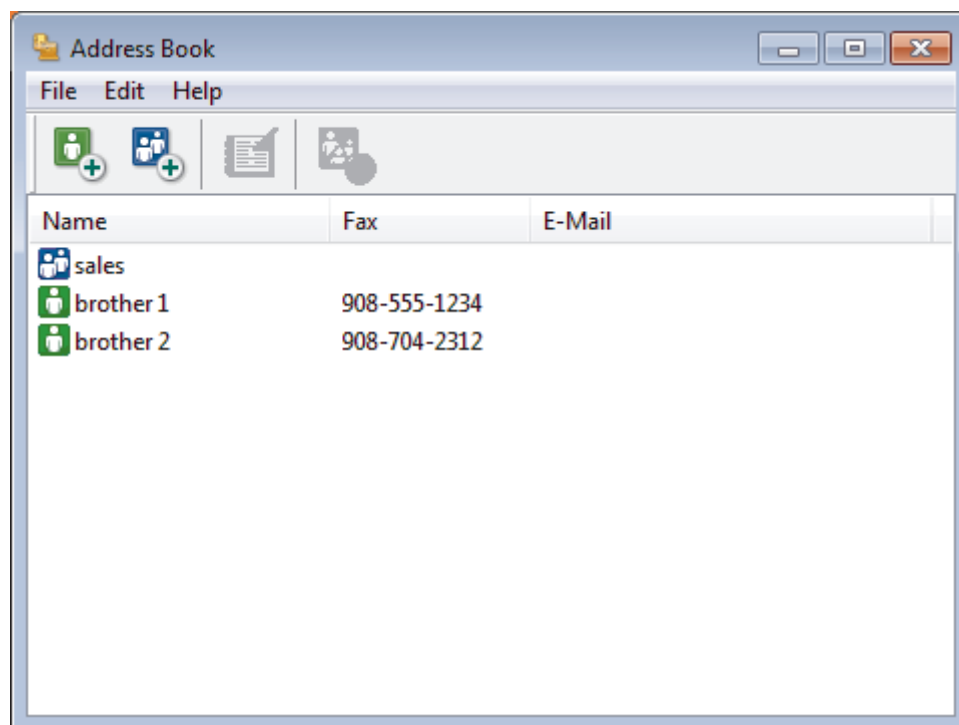

2. Klepněte na tlačítko .

Zobrazí se dialogové okno **Zadání Skupiny adresáře**.

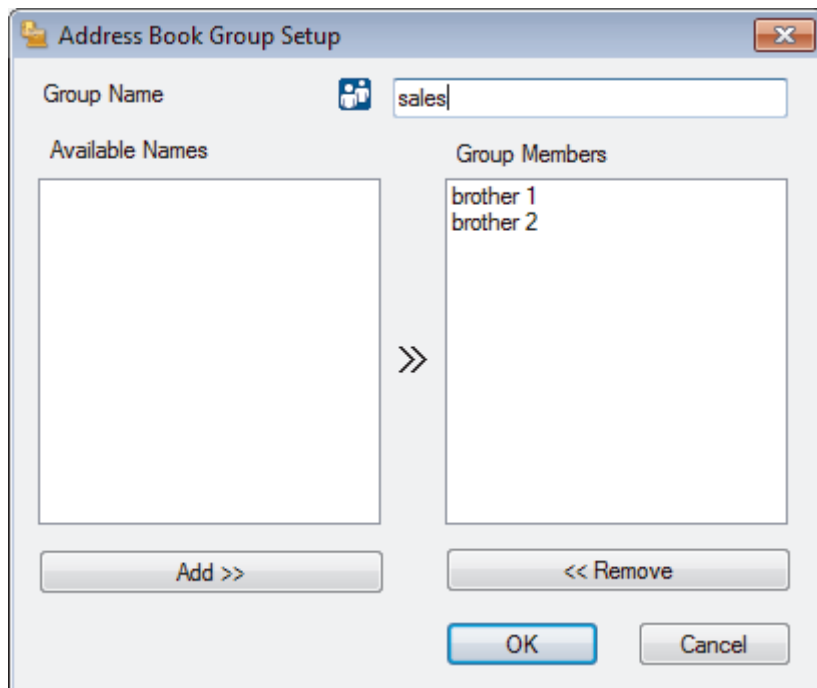

3. Zadejte název nové skupiny do pole **Jméno skupiny**.
4. V poli **Adresy seznamu** vyberte každého člena, kterého chcete zahrnout do skupiny, a poté klepněte na tlačítko **Přidat >>**.
Členové přidání do skupiny se objeví v okně **Členové skupiny**.
5. Po dokončení klepněte na tlačítko **OK**.



Každá skupina může mít až 50 členů.



Související informace

- [Konfigurace adresáře programu PC-Fax \(Windows\)](#)

Úprava informací o členovi nebo skupině (Windows)

Související modely: MFC-L5700DN/MFC-L5750DW/MFC-L6800DW/MFC-L6900DW

1. Postupujte jedním z následujících způsobů:

- (Windows XP, Windows Vista a Windows 7)

Klepněte na  (**Start**) > **Všechny programy** > **Brother** > **Brother Utilities**.

Klikněte na rozevírací seznam a vyberte název vašeho modelu (pokud ještě není zvolen). Klikněte na **PC-FAX** v levé navigační liště a potom klikněte na **Adresář (Odeslat)**.

- (Windows 8)

Klikněte na  (**Brother Utilities**), klikněte na rozevírací seznam a vyberte název vašeho modelu (pokud ještě není zvolen). Klikněte na **PC-FAX** v levé navigační liště a potom klikněte na **Adresář (Odeslat)**.

Zobrazí se dialogové okno **Adresář**.

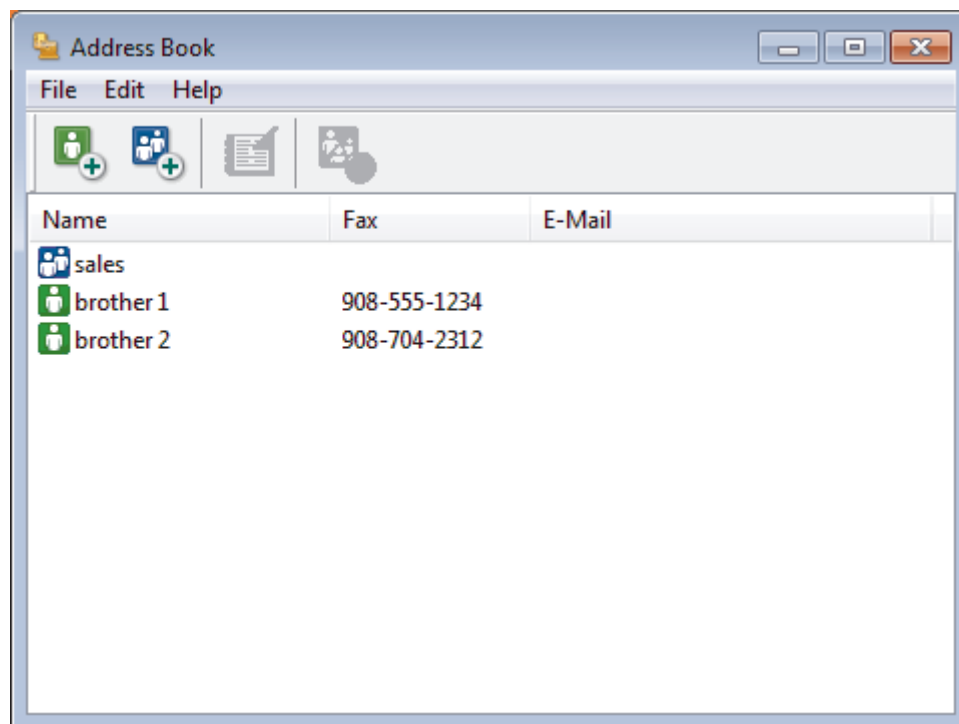

2. Vyberte člena nebo skupinu, kterou chcete upravit.
3. Klepněte na tlačítko  (**Zadání položky**).
4. Změňte informace o členu nebo o skupině.
5. Klepněte na tlačítko **OK**.



Související informace

- [Konfigurace adresáře programu PC-Fax \(Windows\)](#)

Odstranění člena nebo skupiny (Windows)

Související modely: MFC-L5700DN/MFC-L5750DW/MFC-L6800DW/MFC-L6900DW

1. Postupujte jedním z následujících způsobů:

- (Windows XP, Windows Vista a Windows 7)

Klepněte na  (**Start**) > **Všechny programy** > **Brother** > **Brother Utilities**.

Klikněte na rozevírací seznam a vyberte název vašeho modelu (pokud ještě není zvolen). Klikněte na **PC-FAX** v levé navigační liště a potom klikněte na **Adresář (Odeslat)**.

- (Windows 8)

Klikněte na  (**Brother Utilities**), klikněte na rozevírací seznam a vyberte název vašeho modelu (pokud ještě není zvolen). Klikněte na **PC-FAX** v levé navigační liště a potom klikněte na **Adresář (Odeslat)**.

Zobrazí se dialogové okno **Adresář**.

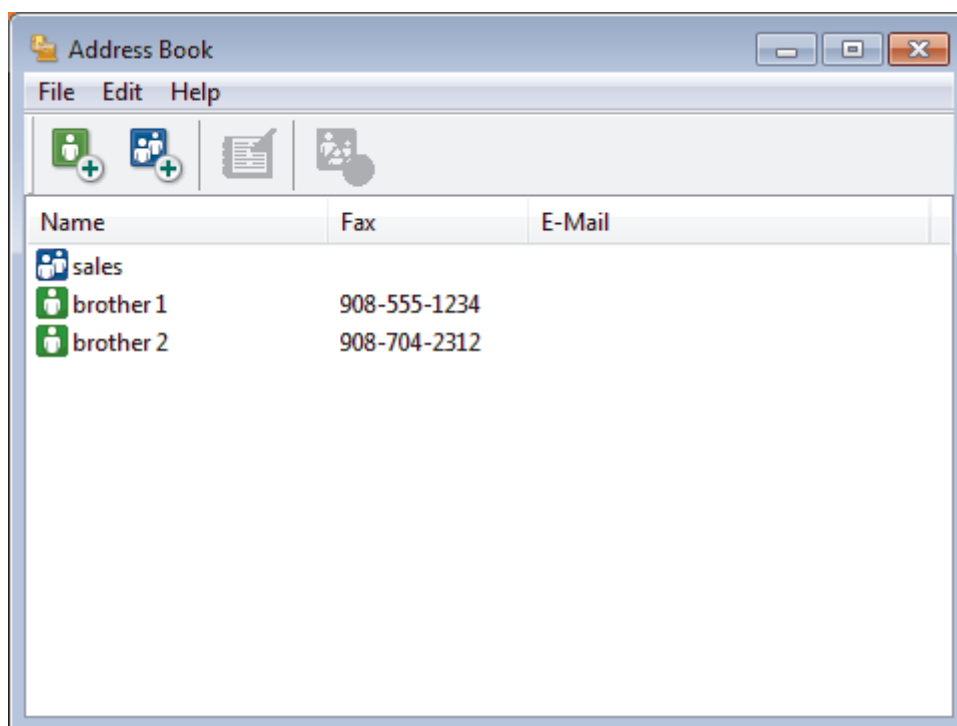

2. Vyberte člena nebo skupinu, kterou chcete odstranit.

3. Klepněte na tlačítko  (**Vymazat**).

4. Když se objeví dialogové okno pro potvrzení, klepněte na tlačítko **OK**.



Související informace

- [Konfigurace adresáře programu PC-Fax \(Windows\)](#)

Export adresáře (Windows)

Související modely: MFC-L5700DN/MFC-L5750DW/MFC-L6800DW/MFC-L6900DW

Adresář můžete exportovat do textového souboru ASCII (*.csv), vizitky vCard (elektronická vizitka) nebo **Data vytáčení vzdálené instalace** a uložit jej do počítače.

- Nemůžete exportovat nastavení skupiny při exportu dat položky **Adresář**.

1. Postupujte jedním z následujících způsobů:

- (Windows XP, Windows Vista a Windows 7)

Klepněte na  (**Start**) > **Všechny programy** > **Brother** > **Brother Utilities**.

Klikněte na rozevírací seznam a vyberte název vašeho modelu (pokud ještě není zvolen). Klikněte na **PC-FAX** v levé navigační liště a potom klikněte na **Adresář (Odeslat)**.

- (Windows 8)

Klikněte na  (**Brother Utilities**), klikněte na rozevírací seznam a vyberte název vašeho modelu (pokud ještě není zvolen). Klikněte na **PC-FAX** v levé navigační liště a potom klikněte na **Adresář (Odeslat)**.

Zobrazí se dialogové okno **Adresář**.

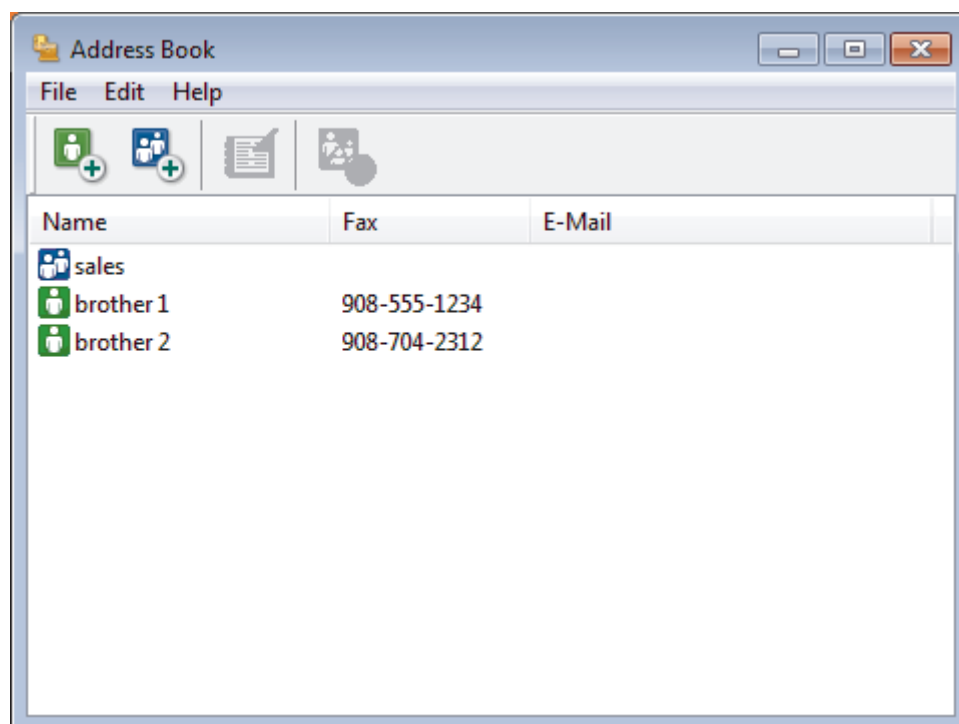

2. Klepněte na nabídku **Soubor** a potom vyberte položku **Export**.

3. Vyberte jeden z následujících způsobů:

- Text**

Zobrazí se dialogové okno **Výběr položek**. Přejděte ke kroku 4.

- vCard**

Před výběrem této volby musíte v adresáři vybrat člena, které chcete exportovat.

Přejděte do složky, kam chcete uložit vCard, zadejte její název do pole **Název souboru** a poté klepněte na **Uložit**.

- **Data vytáčení vzdálené instalace**

Přejděte do složky, kam chcete uložit data, zadejte název souboru do pole **Název souboru** a poté klepněte na **Uložit**.

4. Ze sloupce **Položky seznamu** vyberte data, která chcete exportovat, a poté klepněte na tlačítko **Přidat >>**.

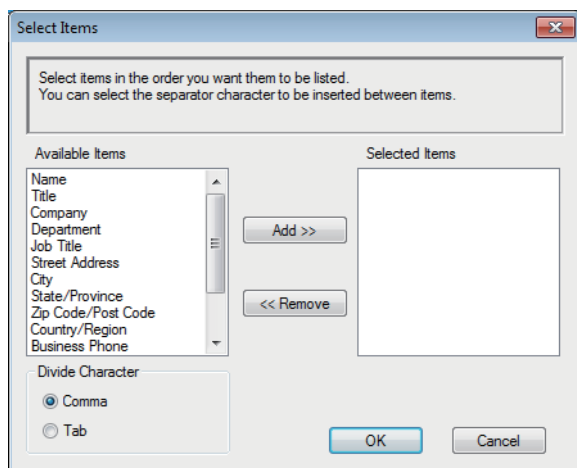

Položky vyberte a přidejte v pořadí, ve kterém je chcete uvést.

5. Pokud exportujete do souboru ASCII, rozdělte jednotlivá datová pole pomocí volby **Dělicí znak** nebo **Tabulátor** v nabídce **Čárka**.
6. Klepněte na tlačítko **OK**.
7. Přejděte do složky v počítači, kam chcete uložit data, zadejte její název a potom klepněte na **Uložit**.



Související informace

- [Konfigurace adresáře programu PC-Fax \(Windows\)](#)

Import informací do adresáře (Windows)

Související modely: MFC-L5700DN/MFC-L5750DW/MFC-L6800DW/MFC-L6900DW

Do adresáře lze importovat textové soubory ASCII (*.csv), vizitky vCard (elektronická vizitka) nebo **Data vytáčení vzdálené instalace**.

1. Postupujte jedním z následujících způsobů:

- (Windows XP, Windows Vista a Windows 7)

Klepněte na  (**Start**) > **Všechny programy** > **Brother** > **Brother Utilities**.

Klikněte na rozevírací seznam a vyberte název vašeho modelu (pokud ještě není zvolen). Klikněte na **PC-FAX** v levé navigační liště a potom klikněte na **Adresář (Odeslat)**.

- (Windows 8)

Klikněte na  (**Brother Utilities**), klikněte na rozevírací seznam a vyberte název vašeho modelu (pokud ještě není zvolen). Klikněte na **PC-FAX** v levé navigační liště a potom klikněte na **Adresář (Odeslat)**.

Zobrazí se dialogové okno **Adresář**.

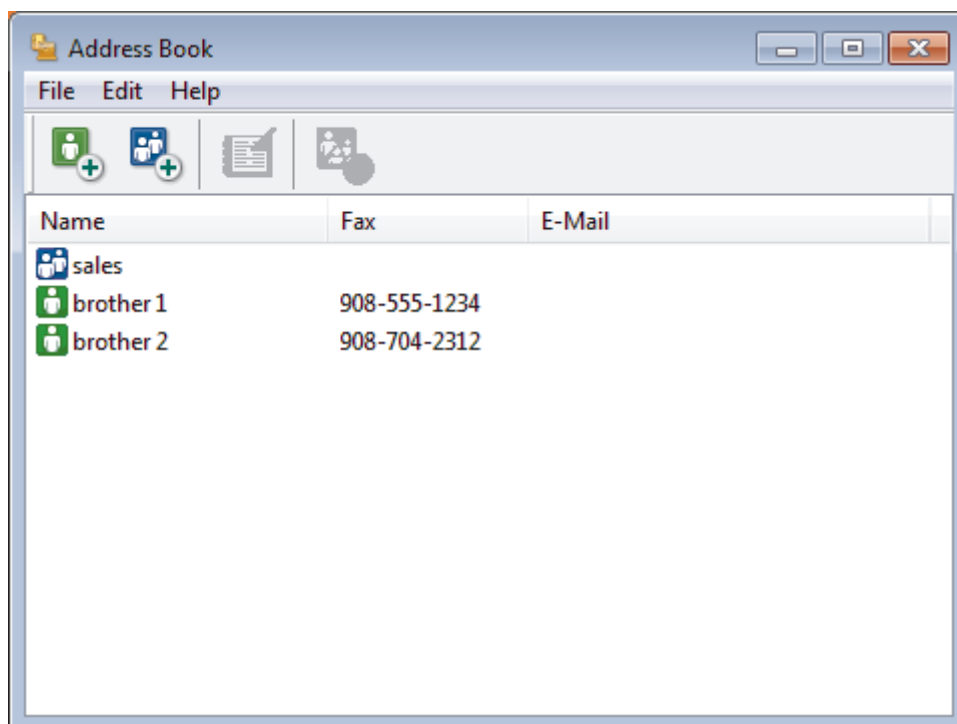

2. Klepněte na nabídku **Soubor** a potom vyberte položku **Import**.

3. Vyberte jeden z následujících způsobů:

- **Text**

Zobrazí se dialogové okno **Výběr položek**. Přejděte ke kroku 4.

- **vCard**

Přejděte ke kroku 7.

- **Data vytáčení vzdálené instalace**

Přejděte ke kroku 7.

4. V poli **Položky seznamu** vyberte data, která chcete importovat, a poté klikněte na **Přidat >>**.

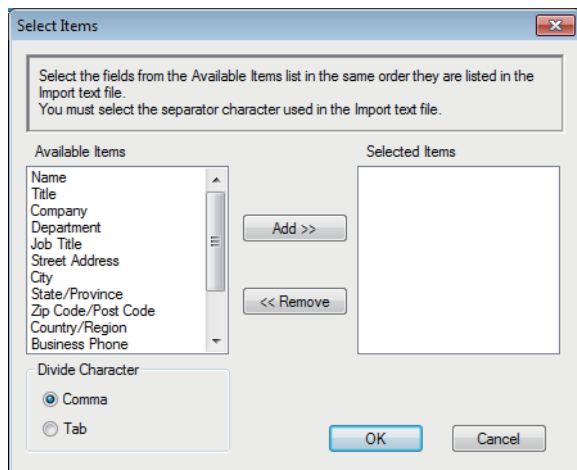

Musíte vybrat a přidat pole ze seznamu **Položky seznamu** ve stejném pořadí, v jakém jsou uvedena v textovém souboru pro import.

5. Jestliže importujete soubor v kódu ASCII, v části **Dělicí znak** vyberte možnost **Tabulátor** nebo **Čárka** a oddělte datová pole.
6. Klepněte na tlačítko **OK**.
7. Přejděte do složky, kam chcete importovat data, zadejte její název a potom klepněte na **Otevřít**.

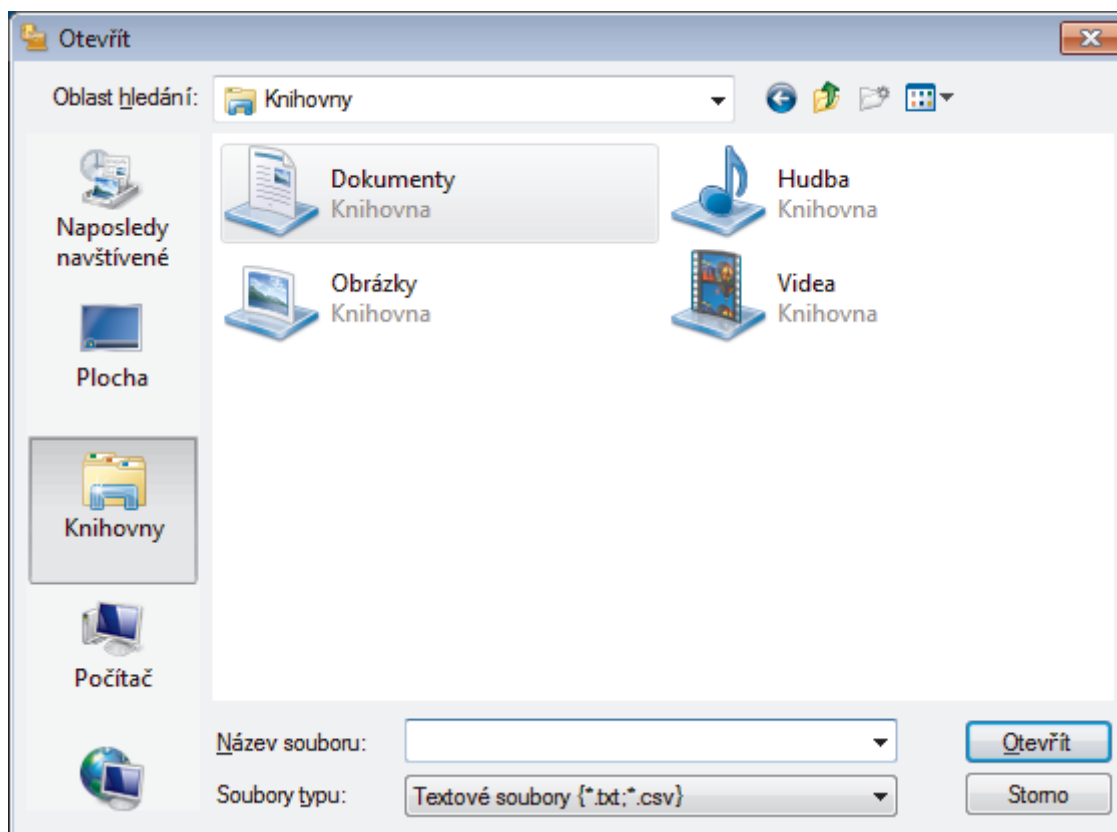

Související informace

- [Konfigurace adresáře programu PC-Fax \(Windows\)](#)

Odeslání faxu pomocí funkce PC-FAX (Windows)

Související modely: MFC-L5700DN/MFC-L5750DW/MFC-L6800DW/MFC-L6900DW

Funkce PC-FAX podporuje pouze černobílé faxy. Černobílý fax bude odeslán i v případě, že budou původní data barevná a faxové zařízení příjemce podporuje barevné faxy.

1. Vytvořte soubor v jakékoliv aplikaci v počítači.
2. Vyberte tiskový příkaz ve své aplikaci.
3. Vyberte **Brother PC-FAX** jako svoji tiskárnu a dokončete tiskovou operaci.

Zobrazí se dialogové okno **BrotherPC-FAX**.

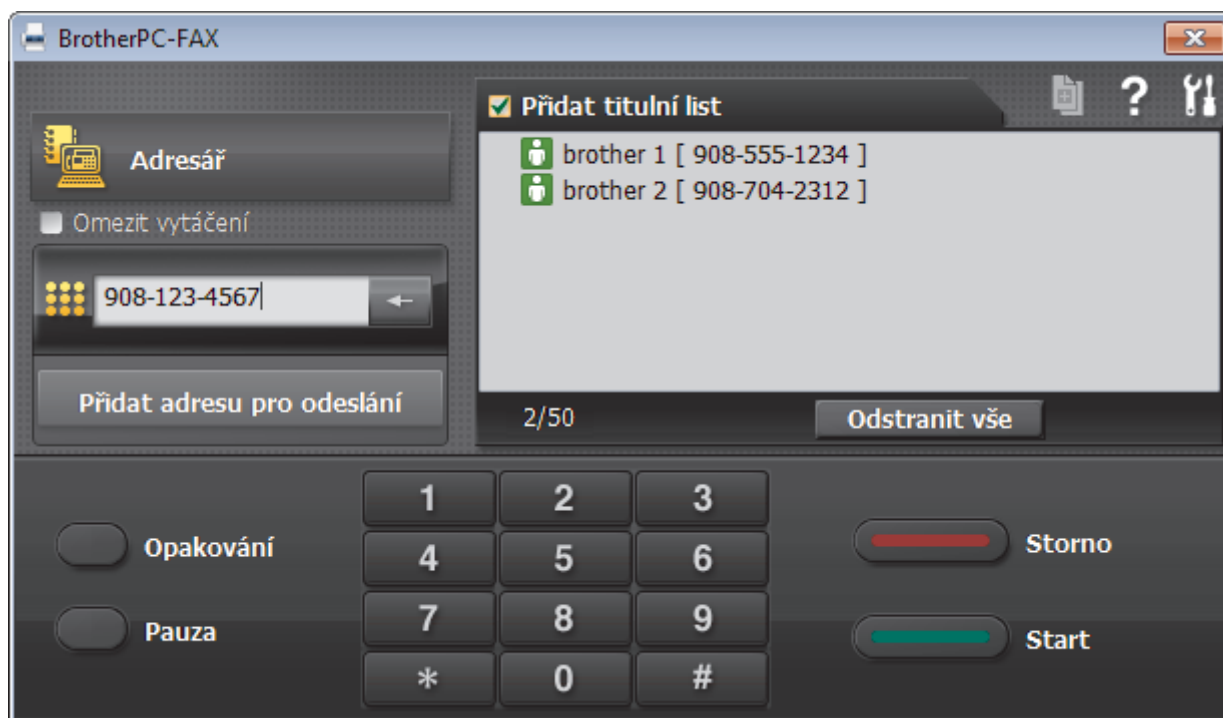

4. Faxové číslo zadejte některým z následujících postupů:
 - Kliknutím na čísla na číselné klávesnici zadejte číslo a poté klikněte na **Přidat adresu pro odeslání**.

 Zvolíte-li zaškrťovací políčko **Omezit vytáčení**, zobrazí se vám potvrzovací dialogové okno s žádostí o opětovné zadání faxového čísla pomocí klávesnice. Tato funkce pomáhá zabránit přenosům na špatné číslo.

- Klikněte na tlačítko **Adresář** a v adresáři vyberte člena nebo skupinu.

 Uděláte-li chybu, klepnutím na tlačítko **Odstranit vše** odstraníte všechny položky.

5. Chcete-li zahrnout titulní list, zaškrtněte políčko **Přidat titulní list**. Titulní list můžete vytvořit nebo upravovat po kliknutí na .
6. Klepnutím na tlačítko **Start** odešlete fax.



- Pokud chcete fax zrušit, klikněte na tlačítko **Storno**.
- Pro opětovné vytočení čísla kliknutím na **Opakování** zobrazte posledních pět faxových čísel, zvolte číslo a klikněte na **Start**.



Související informace

- [PC-FAX pro systém Windows](#)

Příjem faxů do počítače (Windows)

Použijte program Brother PC-FAX pro příjem faxů do počítače, prověřte je a vytiskněte pouze faxy, které chcete.

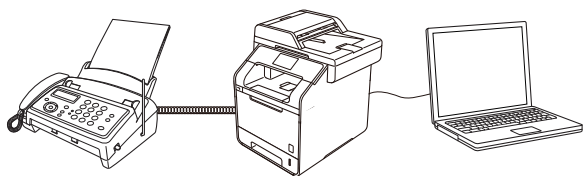

- [Příjem faxů pomocí programu PC-FAX příjem \(Windows\)](#)

Příjem faxů pomocí programu PC-FAX příjem (Windows)

Související modely: MFC-L5700DN/MFC-L5750DW/MFC-L6800DW/MFC-L6900DW

Program pro příjem faxů Brother PC-FAX umožňuje zobrazovat a ukládat faxy do počítače. Program se automaticky nainstaluje při instalaci sady softwaru a ovladačů společnosti Brother a pracuje na místních nebo síťových zařízeních.

- Program PC-FAX příjem podporuje pouze černobílé faxy.

Jestliže počítač vypnete, přístroj bude nadále přijímat a ukládat faxy do paměti přístroje Brother. Na displeji LCD přístroje se zobrazí počet přijatých a uložených faxů. Při spuštění této aplikace se všechny obdržené faxy najednou přenesou do počítače. Můžete aktivovat možnost záložního tisku, která umožňuje přístroji vytisknout kopii faxu dříve, než fax odešle do počítače, nebo dříve, než bude počítač vypnut. Nastavení záložního tisku lze konfigurovat na přístroji Brother.



Související informace

- [Příjem faxů do počítače \(Windows\)](#)
- [Spuštění programu PC-Fax příjem od společnosti Brother na počítači \(Windows\)](#)
- [Zobrazení přijatých zpráv \(Windows\)](#)
- [Použití funkce PC-FAX příjem pro přenos přijatých faxů do počítače \(pouze Windows\)](#)

Domů > Fax > Funkce PC-FAX > PC-FAX pro systém Windows > Příjem faxů do počítače (Windows) > Příjem faxů pomocí programu PC-FAX příjem (Windows) > Spuštění programu PC-Fax příjem od společnosti Brother na počítači (Windows)

Spuštění programu PC-Fax příjem od společnosti Brother na počítači (Windows)

Související modely: MFC-L5700DN/MFC-L5750DW/MFC-L6800DW/MFC-L6900DW



Doporučujeme zaškrtnout políčko **Spustit PC-FAX Receive po spuštění počítače.**, aby se program spouštěl automaticky a aby se faxy do počítače přenášely při spuštění počítače.

1. Postupujte jedním z následujících způsobů:

- (Windows XP, Windows Vista a Windows 7)

Klikněte na tlačítko  (**Start**) > **Všechny programy** > **Brother** > **Brother Utilities**.

Klikněte na rozevírací seznam a vyberte název vašeho modelu (pokud ještě není zvolen). Klikněte na **PC-FAX** v levé navigační liště a potom klikněte na **Přijímat**.

- (Windows 8)

Klikněte na  (**Brother Utilities**), klikněte na rozevírací seznam a vyberte název vašeho modelu (pokud ještě není zvolen). Klikněte na **PC-FAX** v levé navigační liště a potom klikněte na **Přijímat**.

2. Potvrďte zprávu a klikněte na tlačítko **Ano**.

Zobrazí se okno **PC-FAX Receive**. Na panelu úloh počítače se také zobrazí ikona  (**PC-Fax Receive (Připraveno)**).



Související informace

- [Příjem faxů pomocí programu PC-FAX příjem \(Windows\)](#)
- [Nastavení počítače pro příjem faxů funkcí PC-FAX \(Windows\)](#)
- [Přidání přístroje Brother pro příjem PC-FAXu \(Windows\)](#)

Domů > Fax > Funkce PC-FAX > PC-FAX pro systém Windows > Příjem faxů do počítače (Windows) > Příjem faxů pomocí programu PC-FAX příjem (Windows) > Spuštění programu PC-Fax příjem od společnosti Brother na počítači (Windows) > Nastavení počítače pro příjem faxů funkcí PC-FAX (Windows)

Nastavení počítače pro příjem faxů funkcí PC-FAX (Windows)

Související modely: MFC-L5700DN/MFC-L5750DW/MFC-L6800DW/MFC-L6900DW

1. Dvakrát klikněte na ikonu  (**PC-Fax Receive (Pripraveno)**) na panelu úloh počítače.

Zobrazí se okno **PC-FAX Receive**.

2. Klikněte na **Nastavení**.
3. Konfigurujte tyto volby podle potřeby:

Předvolby

Nakonfigurujte automatický příjem PC-FAXu po spuštění systému Windows.

Uložit

Nakonfigurujte cestu pro ukládání souborů PC-FAXu a vyberte formát přijatých dokumentů.

Nahrát na

Nakonfigurujte cestu pro server SharePoint a vyberte možnost ručního nebo automatického nahrávání (k dispozici pouze správcům).

Zařízení

Vyberte přístroj Brother, který má přijímat PC-FAX.

Uzamknout (k dispozici pouze správcům)

Omezte uživatele bez oprávnění správce tak, aby nemohli konfigurovat výše uvedené možnosti nastavení.

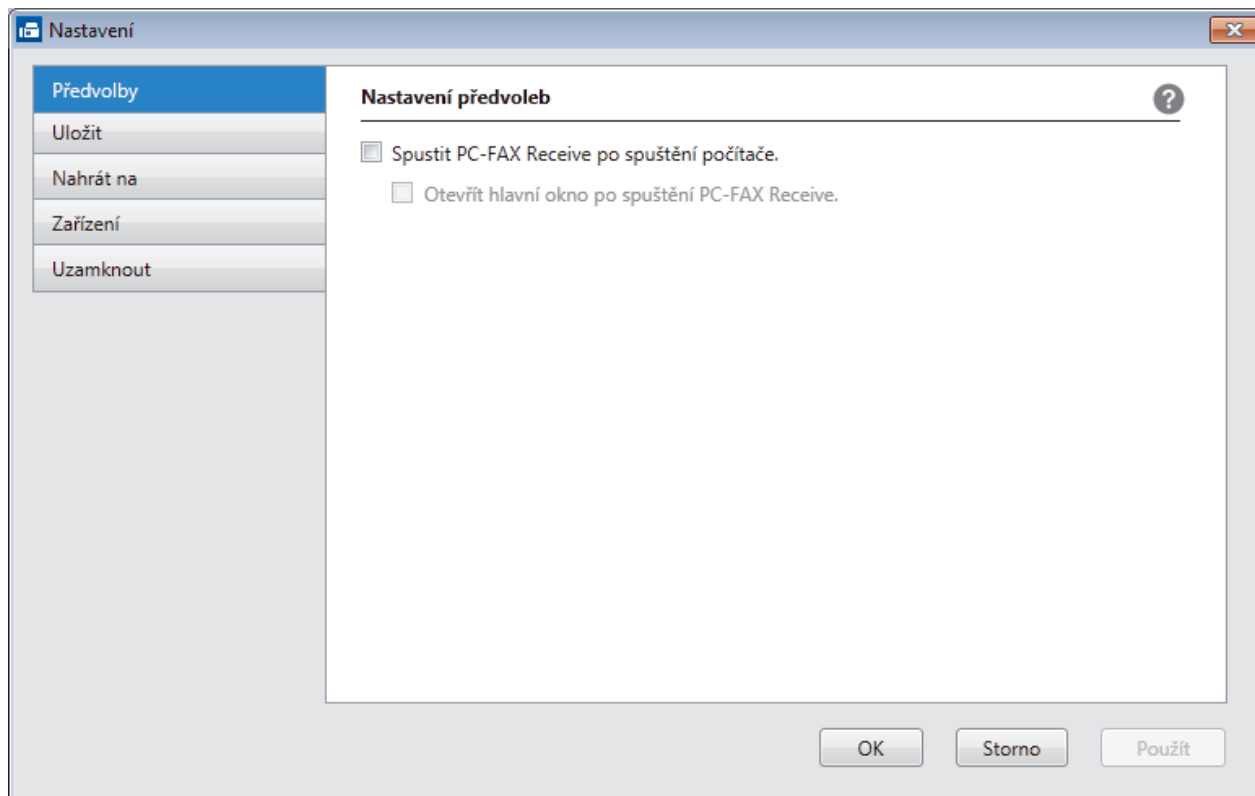

4. Klikněte na **OK**.



Související informace

- Spuštění programu PC-Fax příjem od společnosti Brother na počítači (Windows)

Domů > Fax > Funkce PC-FAX > PC-FAX pro systém Windows > Příjem faxů do počítače (Windows) > Příjem faxů pomocí programu PC-FAX příjem (Windows) > Spuštění programu PC-Fax příjem od společnosti Brother na počítači (Windows) > Přidání přístroje Brother pro příjem PC-FAXu (Windows)

Přidání přístroje Brother pro příjem PC-FAXu (Windows)

Související modely: MFC-L5700DN/MFC-L5750DW/MFC-L6800DW/MFC-L6900DW

- Pokud jste instalovali zařízení dle instrukcí pro síťového uživatele, mělo by již zařízení být nakonfigurováno pro vaši síť.

1. Dvakrát klikněte na ikonu  (**PC-Fax Receive (Pripraveno)**) na panelu úloh počítače.
Zobrazí se okno **PC-FAX Receive**.
2. Klikněte na **Nastavení**.
3. Klikněte na **Zařízení > Přidat**.

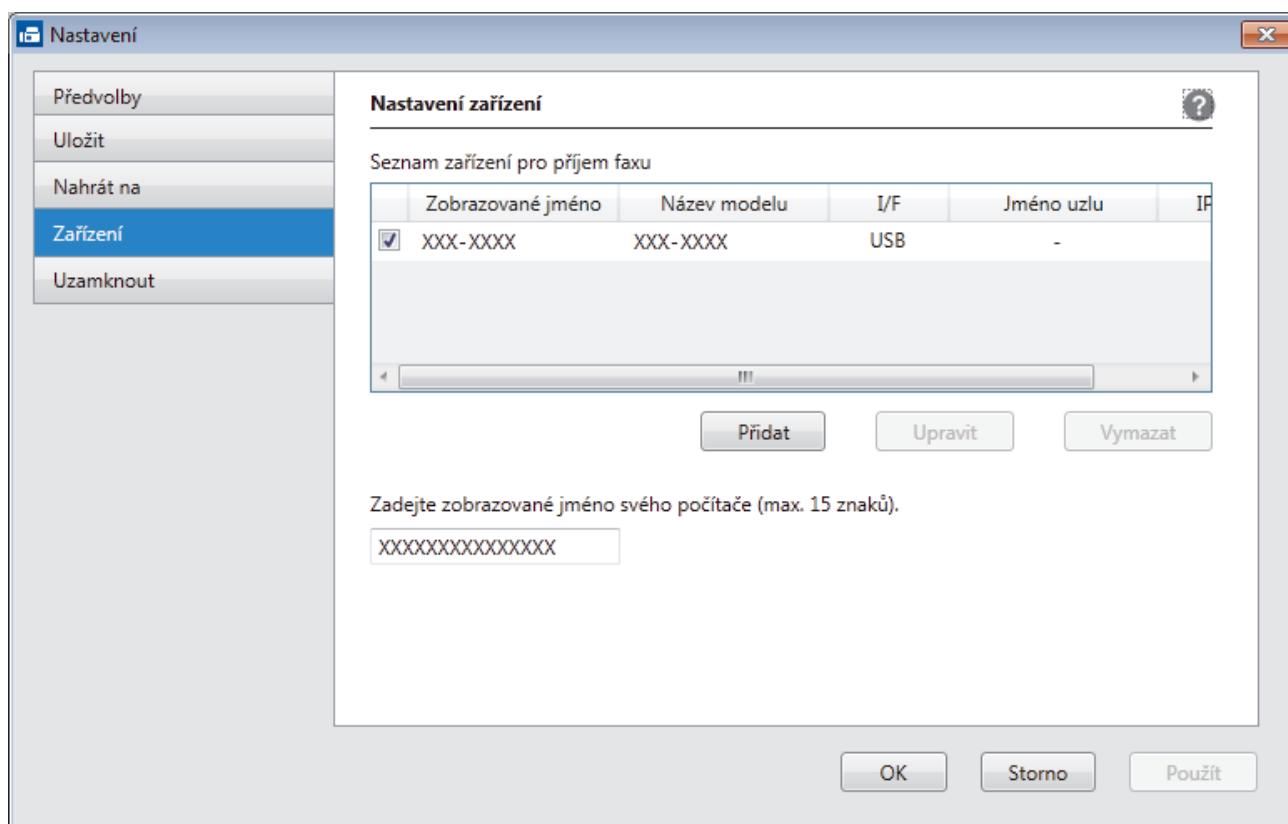

4. Vyberte vhodnou metodu připojení.

Vyberte v níže uvedeném seznamu automaticky vyhledaných výsledků svůj přístroj.

Zobrazí se připojené přístroje Brother. Vyberte zařízení ze seznamu. Klikněte na **OK**.

Uveďte IP adresu svého přístroje.

Zadejte IP adresu zařízení do pole **IP adresa** a potom klikněte na **OK**.

Přidat [X]

Vyberte v níže uvedeném seznamu automaticky vyhledaných výsledků svůj přístroj. Obnovit

Název modelu	I/F	Jméno uzlu	IP adresa	Umístění
[Progress bar]				

Uveďte IP adresu svého přístroje.

IP adresa

OK Storno

5. Pro změnu názvu počítače, které bude zobrazeno na LCD displeji zařízení, zadejte nový název do pole **Zadejte zobrazované jméno svého počítače (max. 15 znaků)**.
6. Klikněte na **OK**.



Související informace

- [Spuštění programu PC-Fax příjem od společnosti Brother na počítači \(Windows\)](#)

Zobrazení přijatých zpráv (Windows)

Související modely: MFC-L5700DN/MFC-L5750DW/MFC-L6800DW/MFC-L6900DW

Stav přijímání

Ikona	Indikovaný stav
	Pohotovostní režim Žádné nepřečtené zprávy
	Přijímání zpráv
	Přijata zpráva Nepřečtené zprávy

1. Dvakrát klikněte na ikonu  (PC-Fax Receive (Pripraveno)) na panelu úloh počítače.

Zobrazí se okno **PC-FAX Receive**.

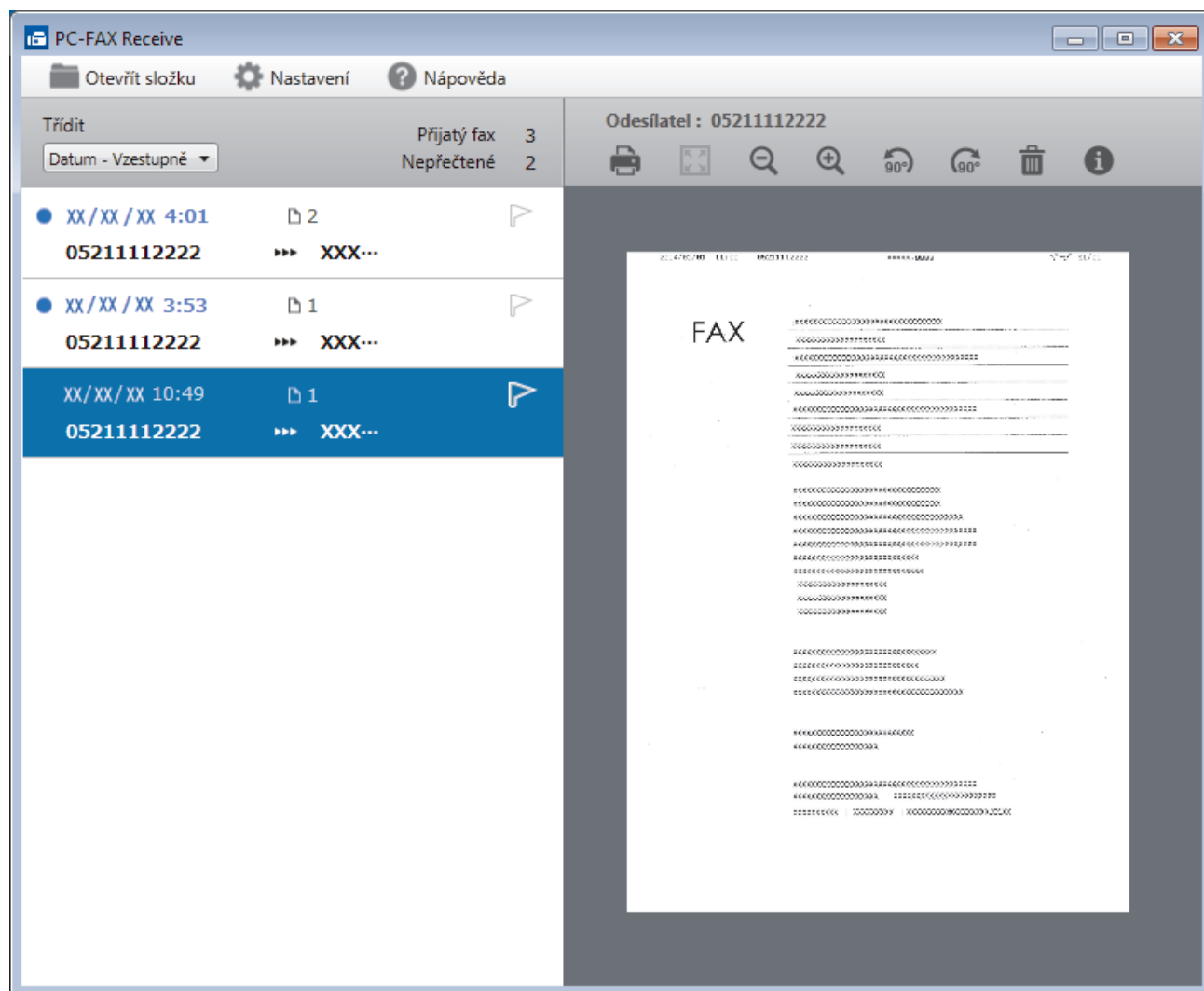

2. Faxy v seznamu zobrazíte tak, že na ně kliknete.
3. Po skončení zavřete okno kliknutím na  v pravém horním rohu.



Příjem PC-FAXu je aktivní i po zavření okna a na panelu úloh počítače zůstane zobrazena ikona  (**PC-Fax Receive (Pripraveno)**). Chcete-li příjem PC-FAXu zavřít, klikněte na ikonu na panelu úloh počítače a klikněte na **Zavřít**.



Související informace

- [Příjem faxů pomocí programu PC-FAX příjem \(Windows\)](#)
-

PC-FAX pro Mac

Použijte program PC-FAX od společnosti Brother pro odesílání faxů přímo z počítače Macintosh, bez nutnosti jejich tisku. Tato funkce pomáhá snížit spotřebu papíru a šetří čas.

- [Odesílání faxů z vlastní aplikace \(Mac\)](#)

Odesílání faxů z vlastní aplikace (Mac)

Související modely: MFC-L5700DN/MFC-L5750DW/MFC-L6800DW/MFC-L6900DW

Program PC-FAX podporuje pouze černobílé faxy. Bude poslán černobílý fax – i když původní data byla barevná a přijímající přístroj podporuje barevné faxy.

1. Vytvořte dokument v aplikaci Mac.
2. V aplikaci, jako je Apple TextEdit, klepněte na nabídku **File (Soubor)** a pak vyberte **Print (Tisk)**.
3. Klikněte na aplikaci pomocí místní nabídky a potom vyberte položku **Send Fax (Odeslat fax)**.

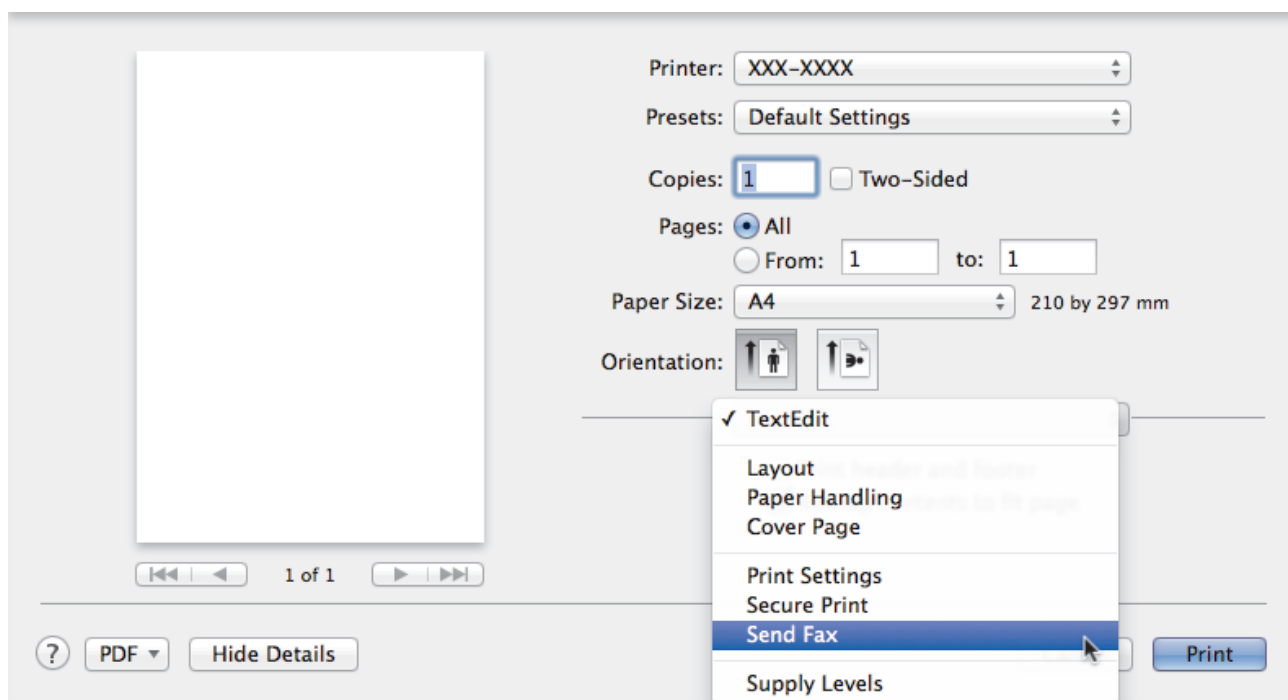

4. Klikněte na místní nabídku **Output (Výstup)** a potom vyberte položku **Facsimile (Fax)**.

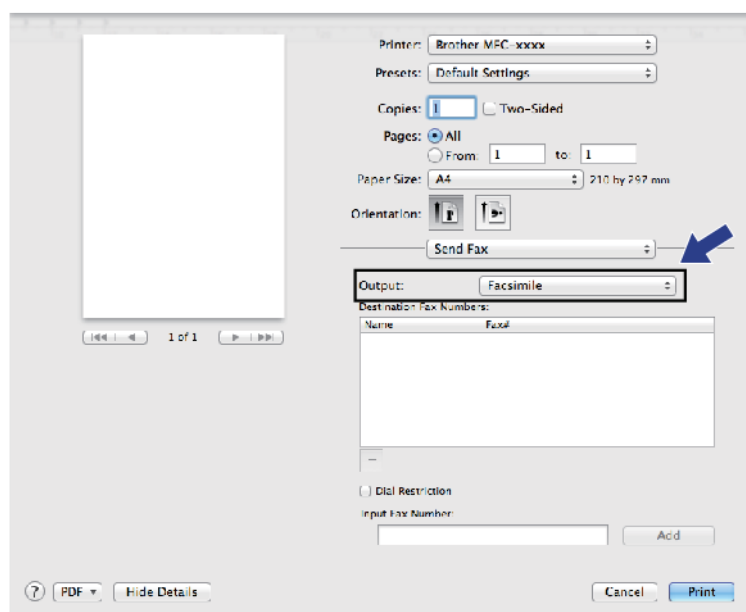

5. Zadejte faxové číslo do pole **Input Fax Number (Zadat faxové číslo)** a potom klikněte na **Add (Přidat)**.
V políčku **Destination Fax Numbers (Cílová faxová čísla)** se zobrazuje faxové číslo.



Pokud chcete poslat fax na více než jedno číslo, po zadání prvního faxového čísla klikněte na tlačítko **Add (Přidat)** a zadejte další faxové číslo. Cílová faxová čísla budou uvedena v poli **Destination Fax Numbers (Cílová faxová čísla)**.

The screenshot shows the 'PC-FAX for Mac' dialog box. The 'Destination Fax Numbers' section is highlighted with a blue arrow pointing to the 'Add' button. The dialog box contains the following fields and controls:

- Printer: Brother MFC-xxxx
- Presets: Default Settings
- Copies: 1, Two-Sided (unchecked)
- Pages: All (selected), From: 1 to: 1
- Paper Size: A4, 210 by 297 mm
- Orientation: Portrait (selected)
- Send Fax: (dropdown menu)
- Output: Facsimile
- Destination Fax Numbers: A table with columns 'Name' and 'Fax#'. The table contains one entry: '222-111-3333'.
- Dial Restriction: (unchecked)
- Input Fax Number: (text field)
- Buttons: Add, Cancel, Print

6. Klepnutím na tlačítko **Print (Tisk)** odešlete fax.



Související informace

- [PC-FAX pro Mac](#)

Přímý tisk z paměťové jednotky USB Flash

Fotografie můžete tisknout přímo z digitálního fotoaparátu nebo USB flash disku, nebo můžete skenovat dokumenty a ukládat je přímo na paměťovou jednotku USB Flash.

Podporovány jsou soubory ve formátech PDF, JPEG, TIFF, XPS a PRN.

- [Kompatibilní USB flash disky](#)
- [Přímý tisk z paměťové jednotky USB Flash nebo digitálního fotoaparátu, který podporuje velkokapacitní ukládání](#)
- [Vytvoření souboru PRN pro přímý tisk \(Windows\)](#)

Kompatibilní USB flash disky

DŮLEŽITÉ

Rozhraní USB podporuje pouze jednotky USB flash, fotoaparáty kompatibilní s rozhraním PictBridge a digitální fotoaparáty, které využívají standard velkokapacitního zařízení USB. Jiná zařízení USB nejsou podporována.

Kompatibilní USB flash disky	
Třída USB	Třída velkokapacitního zařízení USB
Podtřída velkokapacitního zařízení USB	SCSI nebo SFF-8070i
Přenosový protokol	Pouze hromadný přenos
Formát ¹	FAT12/FAT16/FAT32/exFAT
Velikost sektoru	Max. 4 096 bajtů
Šifrování	Šifrovaná zařízení nejsou podporována.



Související informace

- [Přímý tisk z paměťové jednotky USB Flash](#)

¹ NTFS není podporován.

Přímý tisk z paměťové jednotky USB Flash nebo digitálního fotoaparátu, který podporuje velkokapacitní ukládání

- Ujistěte se, že je váš fotoaparát zapnutý.
- Váš digitální fotoaparát musí být přepnut z režimu PictBridge na velkokapacitní paměťové zařízení.

DŮLEŽITÉ

Abyste zabránili poškození přístroje, **NEPŘIPOJUJTE** k přímému konektoru USB žádné jiné zařízení než digitální fotoaparát nebo paměťovou jednotku USB Flash.

1. Připojte jednotku USB Flash nebo digitální fotoaparát k přímému rozhraní USB na přední straně zařízení. Na dotykovém displeji se automaticky zobrazí nabídka USB, v níž si je třeba ověřit, že je paměťová jednotka USB flash správně připojena.

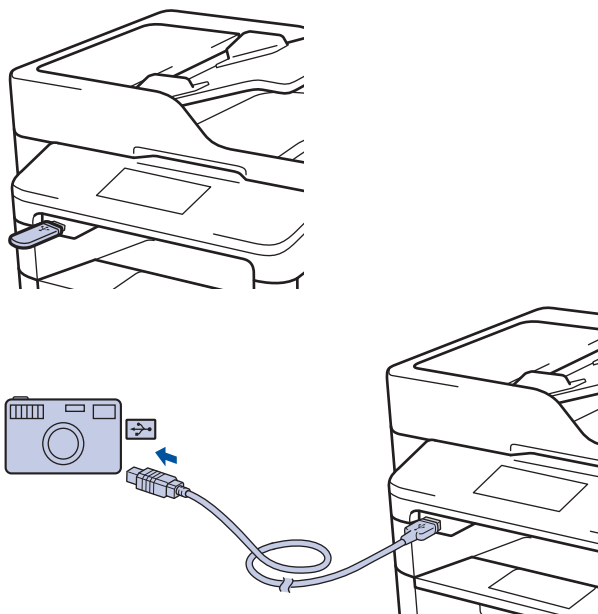

- Pokud dojde k chybě, nabídka USB se na dotykovém displeji nezobrazí.
- Když je zařízení v režimu Hlubokého spánku, dotykový displej nezobrazuje žádné informace, ani když připojíte jednotku USB flash do přímého rozhraní USB. Stisknutím dotykového displeje přístroj probudíte.

2. Stiskněte tlačítko [Prímy tisk].

- Pokud je blokovácí funkce přístroje Secure Function Lock zapnutá, pravděpodobně nebude možné používat přímý tisk.

3. Přetažením nahoru či dolů anebo stiskem tlačítka ▲ či ▼ zobrazte požadované nastavení a poté vyberte příslušný soubor.

- Chcete-li vytisknout rejstřík souborů, stiskněte volbu [Tisk rejstříku] na dotykovém displeji. Data vytisknete stisknutím tlačítka [Ano].

4. Postupujte jedním z následujících způsobů:

- Chcete-li změnit nastavení, stiskněte [Nastavení tisku]. Přejděte k dalšímu kroku.
- Chcete-li použít výchozí nastavení, zadejte počet kopií a poté stiskněte [Start].

5. Vyberte tisková nastavení, která chcete změnit:

-
- [Typ papíru]
 - [Format papíru]
 - [Vícestrankový dokument]
 - [Orientace]
 - [Oboustranný tisk]
 - [Kompletace]
 - [Použití zásob]
 - [Kvalita tisku]
 - [Volba PDF]

POZNÁMKA

V závislosti na typu souboru se nemusí některá z těchto nastavení zobrazit.

6. Stiskněte [OK].
7. Zadejte požadovaný počet kopií.
8. Data vytisknete stisknutím tlačítka [Start].
9. Stiskněte tlačítko .

DŮLEŽITÉ

NEODPOJUJTE paměťovou jednotku USB Flash ani digitální fotoaparát od přímého rozhraní USB, dokud přístroj tisk neukončí.



Související informace

- [Přímý tisk z paměťové jednotky USB Flash](#)
-

Vytvoření souboru PRN pro přímý tisk (Windows)

Tyto pokyny se mohou lišit dle vaší tiskové aplikace a operačního systému.

1. Vyberte tiskový příkaz ve své aplikaci.
2. Vyberte příslušný model a poté zvolte možnost tisku do souboru.
3. Dokončete tiskovou operaci.
4. Zadejte informace potřebné k uložení souboru.



Pokud vás počítač vyzve pouze k zadání jména souboru, můžete také určit složku, do níž si přejete soubor uložit, zadáním názvu příslušného adresáře (například: C:\Temp\FileName.prn).

Je-li k počítači připojena paměťová jednotka USB Flash, můžete soubor uložit přímo na ni.



Související informace

- [Přímý tisk z paměťové jednotky USB Flash](#)

Síť

- [Začínáme](#)
- [Programy a nástroje pro správu sítě](#)
- [Další způsoby konfigurování přístroje Brother pro bezdrátovou síť](#)
- [Rozšířené síťové funkce](#)
- [Technické informace pro pokročilé uživatele](#)

Začínáme

Doporučujeme nastavit a připojit se k síti pomocí instalačního disku CD-ROM od společnosti Brother. Tato část vám poskytne informace o různých typech připojení k síti, představí různé způsoby správy sítě a vysvětlí některé užitečné síťové funkce přístroje Brother.

- [Podporované základní síťové funkce](#)

Podporované základní síťové funkce

Tiskový server podporuje různé funkce v závislosti na operačním systému. V této tabulce jsou uvedeny síťové funkce a připojení podporovaná jednotlivými operačními systémy.

Operační systémy	Windows XP Windows Vista Windows 7 Windows 8	Windows Server 2003/2008/2012/2012 R2	OS X v10.8.5 OS X v10.9.x OS X v10.10.x
Tisk	Ano	Ano	Ano
Skenování	Ano		Ano
Odesílání faxů z počítače (K dispozici pouze pro některé modely)	Ano		Ano
Příjem faxů do počítače (K dispozici pouze pro některé modely)	Ano		
BRAdmin Light	Ano	Ano	
BRAdmin Professional 3	Ano	Ano	
Aplikace Web Based Management	Ano	Ano	Ano
Vzdálené nastavení (K dispozici pouze pro některé modely)	Ano		Ano
Nástroj Status Monitor	Ano		Ano
Průvodce zavedením ovladače	Ano	Ano	
Vertikální párování (pouze Windows 7 a Windows 8)(K dispozici pouze pro některé modely)	Ano		



- Přejděte na stránky svého modelu **Soubory ke stažení** v centru podpory Brother Solutions Center na adrese support.brother.com a stáhněte si nejnovější verzi nástroje BRAdmin Light od společnosti Brother.
- Přejděte na stránky vašeho modelu **Soubory ke stažení** v centru podpory Brother Solutions Center na adrese support.brother.com a stáhněte si nejnovější verzi nástroje BRAdmin Professional 3 od společnosti Brother.



Související informace

- [Začínáme](#)

Programy a nástroje pro správu sítě

Pomocí nástroje pro správu konfiguruje a změňte nastavení sítě přístroje Brother.

- [Další informace o programu a nástrojích pro správu sítě](#)
- [Změna nastavení přístroje z počítače](#)
- [Provádění změn nastavení přístroje prostřednictvím webové správy](#)

Další informace o programu a nástrojích pro správu sítě

Webová správa

Webová správa je nástroj, který využívá standardní webový prohlížeč ke správě přístroje pomocí protokolu HTTP (Hyper Text Transfer Protocol) nebo HTTPS (Hyper Text Transfer Protocol over Secure Socket Layer). Zadáním IP adresy přístroje do webového prohlížeče můžete přistupovat k nastavení vašeho tiskového serveru a měnit je.

BRAdmin Light (Windows)

Nástroj BRAdmin Light je určen k výchozímu nastavení zařízení Brother připojených v síti. Tento nástroj dokáže vyhledat zařízení Brother ve vaší síti, zobrazit jejich stav a konfigurovat jednoduchá síťová nastavení, například adresu IP.

Přejděte na stránky vašeho modelu **Soubory ke stažení** v centru podpory Brother Solutions Center na adrese support.brother.com a stáhněte si software BRAdmin Light.



- Používáte-li funkci brány firewall systému Windows nebo antispywarových nebo antivirových aplikací, dočasně je deaktivujte. Jakmile se přesvědčíte, že tisk funguje, programová nastavení podle instrukcí znovu nakonfigurujte.

Nástroj BRAdmin Professional 3 (Windows)

BRAdmin Professional 3 je nástroj pro pokročilejší správu zařízení Brother připojených v síti. Tento obslužný program může vyhledávat produkty Brother ve vaší síti a sledovat stav zařízení ze snadno čitelného okna ve stylu prohlížeče Windows Explorer, které mění barvu signalizující stav každého zařízení. Nastavení sítě a zařízení můžete konfigurovat společně s možností aktualizace firmwaru zařízení z počítače se systémem Windows připojeného k síti LAN. BRAdmin Professional 3 může také zaznamenávat činnost zařízení Brother na síti a exportovat údaje záznamu ve formátu HTML, CSV, TXT nebo SQL. Pro uživatele, kteří chtějí monitorovat lokálně připojená zařízení, nainstalujte na klientský počítač programové vybavení Print Auditor Client. Tento nástroj umožňuje pomocí programu BRAdmin Professional 3 sledovat zařízení, která jsou ke klientskému počítači připojena přes USB rozhraní.



- Přejděte na stránky vašeho modelu **Soubory ke stažení** v centru podpory Brother Solutions Center na adrese support.brother.com a stáhněte si nejnovější verzi nástroje BRAdmin Professional 3 od společnosti Brother.
- Název uzlu: název uzlu je uveden v aktuálním okně nástroje BRAdmin Professional 3. Pro drátovou síť je výchozím názvem uzlu „BRNxxxxxxxxxx“ a pro bezdrátovou „BRWxxxxxxxxxx“ (kde „xxxxxxxxxx“ je adresa MAC / ethernetová adresa zařízení).
- Používáte-li funkci brány firewall systému Windows nebo antispywarových nebo antivirových aplikací, dočasně je deaktivujte. Jakmile se přesvědčíte, že tisk funguje, programová nastavení podle instrukcí znovu nakonfigurujte.

Vzdálená instalace (Windows a Macintosh) (K dispozici pouze pro některé modely)

Vzdálená instalace je program pro konfiguraci mnoha nastavení přístroje a sítě z aplikace pro operační systém Windows nebo pro počítače Macintosh. Při spuštění této aplikace budou nastavení přístroje automaticky stažena do počítače a zobrazena na obrazovce počítače. Pokud nastavení změníte, máte možnost je nahrát přímo do přístroje.



Tento nástroj lze používat k USB připojení nebo k síťovému připojení.



Související informace

- [Programy a nástroje pro správu sítě](#)

Další způsoby konfigurování přístroje Brother pro bezdrátovou síť

Aby bylo možné připojit přístroj k bezdrátové síti, doporučujeme použít instalační disk CD-ROM.

- [Před konfigurací přístroje Brother pro bezdrátovou síť](#)
- [Konfigurace přístroje pro bezdrátovou síť](#)
- [Konfigurování přístroje k používání v bezdrátové síti stiskem jednoho tlačítka funkce Wi-Fi Protected Setup™ \(WPS\)](#)
- [Konfigurování přístroje k používání v bezdrátové síti metodou PIN funkce Wi-Fi Protected Setup™ \(WPS\)](#)
- [Konfigurování přístroje k používání v bezdrátové síti v režimu Ad-Hoc \(pro IEEE 802.11b/g/n\)](#)
- [Konfigurace přístroje k použití v bezdrátové síti pomocí průvodce nastavením ovládacího panelu přístroje](#)
- [Konfigurování přístroje k používání v bezdrátové síti, když není vysílán identifikátor SSID](#)
- [Metody ověření pro firemní bezdrátovou síť](#)
- [Použití Wi-Fi Direct®](#)

Před konfigurací přístroje Brother pro bezdrátovou síť

Související modely: DCP-L6600DW/MFC-L5750DW/MFC-L6800DW/MFC-L6900DW

Než se pokusíte nakonfigurovat bezdrátovou síť, potvrďte následující:

- Před konfigurováním nastavení bezdrátového připojení je třeba znát název sítě (SSID) a síťový klíč. Používáte-li podnikovou bezdrátovou síť, je třeba znát ID uživatele a heslo.



Pokud neznáte informace o zabezpečení, kontaktujte prosím výrobce routeru, svého správce systému nebo poskytovatele internetu.

- Nejlepších výsledků běžného každodenního tisku dosáhnete, když zařízení Brother umístíte co nejbližší k bezdrátovému LAN přístupovému bodu / směrovači s minimem překážek. Velké objekty a zdi umístěné mezi oběma zařízeními a rušení z jiných elektronických zařízení mohou negativně ovlivnit rychlost datového přenosu dokumentů.

Vzhledem k těmto faktorům nemusí být bezdrátová síť ideálním druhem připojení pro všechny typy dokumentů a aplikací. Tisknete-li velké soubory, například dokumenty s větším počtem stran a kombinací textu a bohaté grafiky, měli byste zvážit výběr drátové sítě Ethernet pro rychlejší datový přenos (pouze podporované modely) nebo rozhraní USB poskytující nejvyšší rychlost přenosu.

- Přístroj Brother podporuje jak drátovou, tak bezdrátovou síť (pouze podporované modely), v určitou chvíli však lze použít pouze jednu metodu připojení. Nicméně bezdrátové připojení a připojení Wi-Fi Direct nebo drátové připojení (pouze podporované modely) a připojení Wi-Fi Direct mohou být použita současně.



Související informace

- [Další způsoby konfigurování přístroje Brother pro bezdrátovou síť](#)

Konfigurace přístroje pro bezdrátovou síť

Související modely: DCP-L6600DW/MFC-L5750DW/MFC-L6800DW/MFC-L6900DW

1. Zapněte počítač a vložte instalační CD-ROM společnosti Brother do mechaniky CD-ROM.
 - V případě systému Windows postupujte podle níže uvedených pokynů.
 - V případě počítačů Macintosh kliknutím na volbu **Driver Download (Stáhnout ovladač)** přejděte na stránky centra podpory Brother Solutions Center. Při instalaci ovladače se řiďte pokyny na obrazovce.
2. Automaticky se zobrazí úvodní okno.
Zvolte jazyk a pak postupujte podle pokynů na obrazovce.



- (Windows XP)
Pokud se automaticky neobjeví obrazovka Brother, přejděte na **Tento počítač**. Poklepejte na ikonu jednotky CD-ROM a pak poklepejte na **start.exe**.
- (Windows Vista a Windows 7)
Pokud se automaticky neobjeví obrazovka Brother, přejděte na **Počítač**. Poklepejte na ikonu jednotky CD-ROM a pak poklepejte na **start.exe**.
- (Windows 8)
Klepněte na hlavním panelu na ikonu  (**Průzkumník souborů**) a přejděte na **Počítač (Tento počítač)**. Poklepejte na ikonu jednotky CD-ROM a pak poklepejte na **start.exe**.
- Pokud se zobrazí okno **Řízení uživatelských účtů**, postupujte jedním z následujících způsobů:
 - (Windows Vista) Klepněte na tlačítko **Povolit**.
 - (Windows 7/Windows 8) Klepněte na tlačítko **Ano**.

3. Zvolte položku **Bezdrátové připojení k síti (síť Wi-Fi)** a poté klikněte na **Další**.
4. Postupujte podle pokynů na obrazovce.

Po dokončení instalace bezdrátové sítě vás instalační program provede instalací ovladačů a softwaru, které jsou nezbytné pro provoz zařízení. Klepněte na položku **Další** v instalačním dialogovém okně a postupujte podle pokynů na obrazovce.



Související informace

- [Další způsoby konfigurování přístroje Brother pro bezdrátovou síť](#)

Domů > Síť > Další způsoby konfigurování přístroje Brother pro bezdrátovou síť > Konfigurování přístroje k používání v bezdrátové síti stiskem jednoho tlačítka funkce Wi-Fi Protected Setup™ (WPS)

Konfigurování přístroje k používání v bezdrátové síti stiskem jednoho tlačítka funkce Wi-Fi Protected Setup™ (WPS)

Související modely: DCP-L6600DW/MFC-L5750DW/MFC-L6800DW/MFC-L6900DW

Pokud váš bezdrátový přístupový bod/router podporuje funkci WPS (Push Button Configuration), můžete ke konfiguraci nastavení bezdrátové sítě použít metodu WPS z nabídky ovládacího panelu vašeho přístroje.



Směrovače nebo přístupové body, které podporují funkci WPS, jsou označeny tímto symbolem:



1. Stiskněte  [Nastavení] > [Vsechna nastav] > [Síť] > [WLAN] > [WPS].
2. Po zobrazení [Povolit WLAN?] stiskněte tlačítko [Ano].
Tím se spustí průvodce nastavením bezdrátového připojení. Volbu zrušíte stisknutím tlačítka [Ne].
3. Když se na dotykovém přístroji zobrazí [Na bezdrátovém přístupovém bodě /routeru spustte WPS a poté stisknete [OK].], stiskněte tlačítko WPS na bezdrátovém přístupovém bodu/routeru.
Poté stiskněte tlačítko [OK] na přístroji. Přístroj automaticky rozpozná váš bezdrátový přístupový bod/router a pokusí se připojit k bezdrátové síti.

Pokud se bezdrátové zařízení úspěšně připojí, na LCD displeji přístroje se zobrazí [Připojeno].

Dokončili jste nastavení bezdrátové sítě. Chcete-li nainstalovat ovladače a software potřebné k provozu zařízení, vložte do počítače instalační disk CD-ROM společnosti Brother nebo přejděte na stránku svého modelu **Soubory ke stažení** v centru Brother Solutions Center na adrese support.brother.com.



Související informace

- Další způsoby konfigurování přístroje Brother pro bezdrátovou síť
- Kódy chyb zprávy o bezdrátovém připojení LAN

Konfigurování přístroje k používání v bezdrátové síti metodou PIN funkce Wi-Fi Protected Setup™ (WPS)

Související modely: DCP-L6600DW/MFC-L5750DW/MFC-L6800DW/MFC-L6900DW

Pokud váš bezdrátový LAN přístupový bod / router podporuje funkci WPS, můžete ke konfiguraci nastavení bezdrátové sítě použít metodu PIN (Personal Identification Number).

Metoda PIN je jednou z metod připojení vyvinutých sdružením Wi-Fi Alliance®. Po zadání kódu PIN vytvořeného zařízením, které se přihlašuje (váš přístroj) do registrátoru (zařízení, které spravuje bezdrátovou místní síť LAN), můžete konfigurovat bezdrátovou síť a nastavení zabezpečení. Další informace o přístupu do režimu WPS viz pokyny dodané s vaším bezdrátovým přístupovým bodem / routerem.

Typ A

Připojení, když bezdrátový LAN přístupový bod/směrovač (1) zároveň vystupuje jako Registrátor.

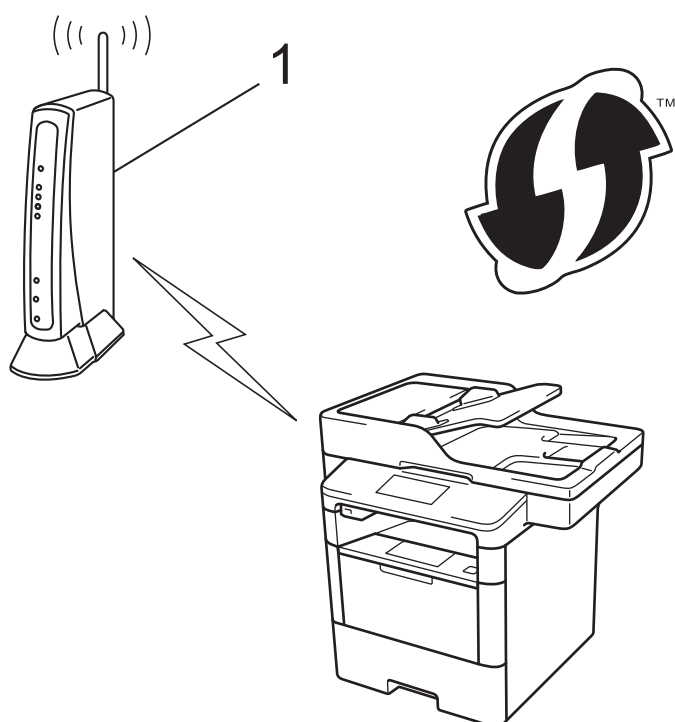

Typ B

Připojení, pokud je jiné zařízení (2), jako například počítač, použito jako Registrátor.

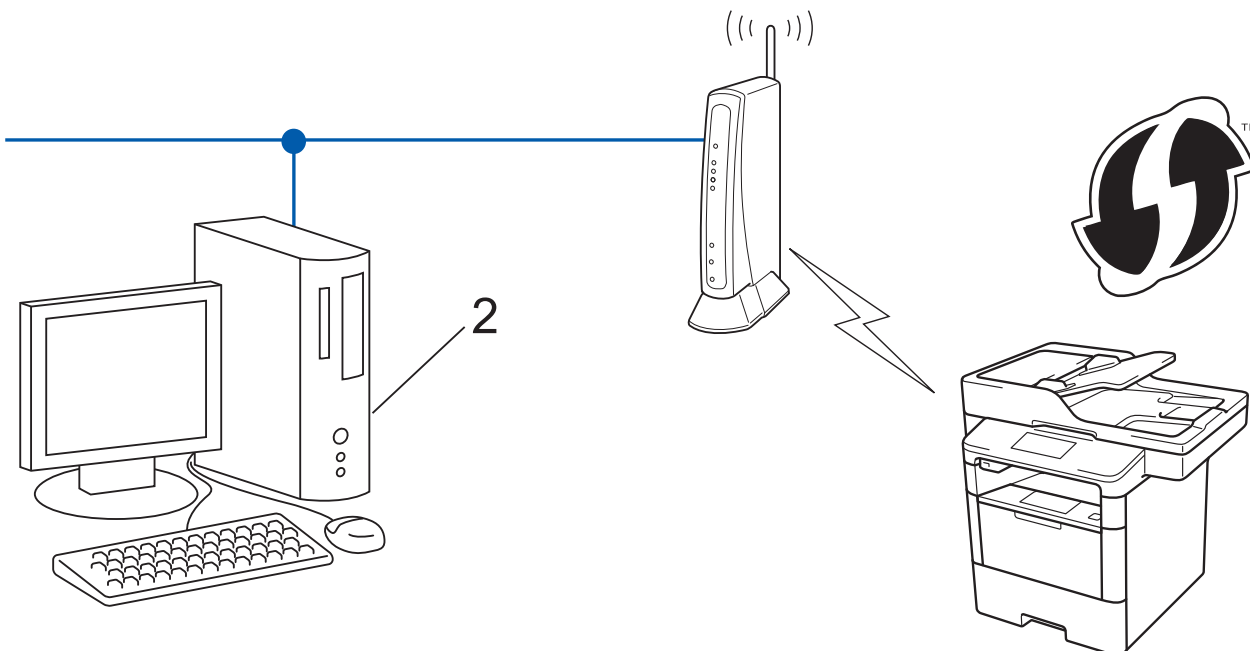



 Směrovače nebo přístupové body, které podporují funkci WPS, jsou označeny tímto symbolem:



1. Stiskněte tlačítko  [Nastavení] > [Všechna nastavení] > [Síť] > [WLAN] > [WPS + kód PIN].
2. Po zobrazení [Povolit WLAN?] stiskněte tlačítko [Ano].
Tím se spustí průvodce nastavením bezdrátového připojení. Volbu zrušíte stisknutím tlačítka [Ne].
3. Na displeji LCD se zobrazí osmimístný kód PIN a zařízení začne vyhledávat bezdrátový LAN přístupový bod/směrovač.
4. Používáte-li počítač, který je připojen k síti, zadejte do prohlížeče „http://IP adresa přístupového bodu“ (kde „IP adresa přístupového bodu“ je IP adresa zařízení, které se používá jako registrátor).
5. Přejděte na stránku nastavení funkce WPS a zadejte kód PIN. Poté postupujte podle pokynů na obrazovce.

-  Úlohu registrátoru obvykle zastává bezdrátový LAN přístupový bod / směrovač.
- Stránka nastavení se může lišit podle značky bezdrátového přístupového bodu / routeru sítě LAN. Další informace viz pokyny dodané s vaším bezdrátovým přístupovým bodem/routerem sítě LAN.

Pokud jako registrátor používáte počítač se systémem Windows Vista, Windows 7 nebo Windows 8, postupujte podle následujících kroků.

6. Postupujte jedním z následujících způsobů:
 - (Windows Vista)
Klepněte na  (Start) > Síť > Přidat bezdrátové zařízení.
 - (Windows 7)
Klepněte na  (Start) > Zařízení a tiskárny > Přidat zařízení.
 - (Windows 8)

Přesuňte kurzor myši do pravého dolního rohu pracovní plochy. Po zobrazení panelu nabídky klepněte na volbu **Nastavení > Ovládací panely > Hardware a zvuk > Zařízení a tiskárny > Přidat zařízení**.



- Aby bylo možné jako registrátora použít počítač se systémem Windows Vista, Windows 7 nebo Windows 8, musíte jej předem zaregistrovat ve vaší síti. Další informace viz pokyny dodané s vaším bezdrátovým LAN přístupovým bodem / směrovačem.
- Používáte-li systém Windows 7 nebo Windows 8 jako Registrátor, můžete nainstalovat ovladač tiskárny po bezdrátové konfiguraci tak, že budete postupovat podle pokynů na obrazovce. Chcete-li nainstalovat úplný balík ovladače a programu, použijte instalační aplikaci Brother na instalačním disku CD-ROM.

7. Vyberte vaše zařízení a klepněte na tlačítko **Další**.
8. Zadejte kód PIN zobrazený na displeji LCD zařízení a potom klepněte na tlačítko **Další**.
9. Vyberte vaši síť a potom klepněte na tlačítko **Další**.
10. Klepněte na tlačítko **Zavřít**.

Pokud se bezdrátové zařízení úspěšně připojí, na LCD displeji přístroje se zobrazí [Připojeno].

Dokončili jste nastavení bezdrátové sítě. Chcete-li nainstalovat ovladače a software potřebné k provozu zařízení, vložte do počítače instalační disk CD-ROM společnosti Brother nebo přejděte na stránku svého modelu **Soubory ke stažení** v centru Brother Solutions Center na adrese support.brother.com.



Související informace

- [Další způsoby konfigurování přístroje Brother pro bezdrátovou síť](#)
 - [Kódy chyb zprávy o bezdrátovém připojení LAN](#)
-

Konfigurování přístroje k používání v bezdrátové síti v režimu Ad-Hoc (pro IEEE 802.11b/g/n)

- Konfigurace přístroje k používání v bezdrátové síti v režimu Ad-Hoc za použití nového SSID
- Konfigurace přístroje k používání v bezdrátové síti v režimu Ad-Hoc za použití stávajícího SSID

Domů > Síť > Další způsoby konfigurování přístroje Brother pro bezdrátovou síť > Konfigurování přístroje k používání v bezdrátové síti v režimu Ad-Hoc (pro IEEE 802.11b/g/n) > Konfigurace přístroje k používání v bezdrátové síti v režimu Ad-Hoc za použití nového SSID

Konfigurace přístroje k používání v bezdrátové síti v režimu Ad-Hoc za použití nového SSID

Související modely: DCP-L6600DW/MFC-L5750DW/MFC-L6800DW/MFC-L6900DW

Je-li počítač nakonfigurován pro režim Ad-hoc, musíte se z něj připojit k novému SSID.

1. Stiskněte tlačítko  [Nastavení] > [Vsechna nast.] > [Síť] > [WLAN] > [Průvodce nast.].
2. Po zobrazení [Povolit WLAN?] stiskněte tlačítko [Ano].
Tím se spustí průvodce nastavením bezdrátového připojení. Volbu zrušíte stisknutím tlačítka [Ne].
3. Zařízení vyhledá vaši síť a zobrazí seznam dostupných SSID. Rychlým přetažením nahoru nebo dolů anebo stisknutím tlačítka ▲ nebo ▼ zobrazte [<Nove SSID>]. Stiskněte tlačítko [<Nove SSID>] a potom [OK].
4. Zadejte název SSID a potom stiskněte tlačítko [OK].
5. Jakmile k tomu budete vyzváni, stiskněte [Ad-hoc].
6. Vyberte typ šifrování [Ne] nebo [WEP].
7. Vyberete-li pro typ šifrování volbu [WEP], zadejte klíč WEP a potom stiskněte klávesu [OK].



- Váš přístroj Brother podporuje použití pouze prvního klíče WEP.

8. Zařízení se pokusí připojit k bezdrátovému zařízení, které jste vybrali.

Pokud se bezdrátové zařízení úspěšně připojí, na LCD displeji přístroje se zobrazí [Připojeno].

Dokončili jste nastavení bezdrátové sítě. Chcete-li nainstalovat ovladače a software potřebné k provozu zařízení, vložte do počítače instalační disk CD-ROM společnosti Brother nebo přejděte na stránku svého modelu **Soubory ke stažení** v centru Brother Solutions Center na adrese support.brother.com.



Související informace

- [Konfigurování přístroje k používání v bezdrátové síti v režimu Ad-Hoc \(pro IEEE 802.11b/g/n\)](#)
- [Jak zadat text do přístroje Brother](#)
- [Kódy chyb zprávy o bezdrátovém připojení LAN](#)

Konfigurace přístroje k používání v bezdrátové síti v režimu Ad-Hoc za použití stávajícího SSID

Související modely: DCP-L6600DW/MFC-L5750DW/MFC-L6800DW/MFC-L6900DW

Chcete-li spárovat zařízení s přístrojem Brother, který je již v režimu Ad-Hoc a má nakonfigurovaný SSID, postupujte podle následujících pokynů.

Před konfigurací zařízení doporučujeme, abyste si zapsali nastavení bezdrátové sítě. Tyto informace budete potřebovat, než budete moci pokračovat v konfiguraci.

1. Zkontrolujte a zaznamenejte aktuální nastavení bezdrátové sítě v počítači, k němuž se připojíte.



Nastavení bezdrátové sítě na počítači, ke kterému se připojíte, musí být nastaveno na režim Ad-Hoc s již nakonfigurovaným SSID. Podrobné informace o tom, jak konfigurovat počítač na režim Ad-Hoc, naleznete v pokynech dodaných s počítačem nebo se obraťte na správce sítě.

Název sítě (SSID)

Režim komunikace	Režim šifrování	Síťový klíč
Ad-Hoc	ŽÁDNÉ	-
	WEP	

Například:

Název sítě (SSID)
HELLO

Režim komunikace	Režim šifrování	Síťový klíč
Ad-Hoc	WEP	12345



Váš přístroj Brother podporuje použití pouze prvního klíče WEP.

2. Stiskněte tlačítko [Nastavení] > [Vsechna nastav] > [Síť] > [WLAN] > [Průvodce nast.].
3. Po zobrazení [Povolit WLAN?] stiskněte tlačítko [Ano].
Tím se spustí průvodce nastavením bezdrátového připojení. Volbu zrušíte stisknutím tlačítka [Ne].
4. Přístroj vyhledá vaši síť a zobrazí seznam dostupných SSID. Pokud se zobrazí seznam SSID, rychlým přetažením nahoru nebo dolů, resp. stisknutím ▲ nebo ▼ zobrazte požadovaný SSID, ke kterému se chcete připojit, a poté stiskněte SSID.
5. Stiskněte tlačítko [OK].
6. Zadejte klíč WEP a potom stiskněte tlačítko [OK].



Váš přístroj Brother podporuje použití pouze prvního klíče WEP.

7. Zařízení se pokouší připojit k bezdrátovému zařízení, které jste vybrali.

Pokud se bezdrátové zařízení úspěšně připojí, na LCD displeji přístroje se zobrazí [Připojeno].

Dokončili jste nastavení bezdrátové sítě. Chcete-li nainstalovat ovladače a software potřebné k provozu zařízení, vložte do počítače instalační disk CD-ROM společnosti Brother nebo přejděte na stránku svého modelu **Soubory ke stažení** v centru Brother Solutions Center na adrese support.brother.com.



Související informace

- Konfigurování přístroje k používání v bezdrátové síti v režimu Ad-Hoc (pro IEEE 802.11b/g/n)
 - Jak zadat text do přístroje Brother
 - Kódy chyb zprávy o bezdrátovém připojení LAN
-

Konfigurace přístroje k použití v bezdrátové síti pomocí průvodce nastavením ovládacího panelu přístroje

Související modely: DCP-L6600DW/MFC-L5750DW/MFC-L6800DW/MFC-L6900DW

Před konfigurací zařízení doporučujeme, abyste si zapsali nastavení bezdrátové sítě. Tyto informace budete potřebovat, než budete moci pokračovat v konfiguraci.

1. Zkontrolujte a zaznamenejte aktuální nastavení bezdrátové sítě v počítači, k němuž se připojíte.

Název sítě (SSID)

Síťový klíč

Například:

Název sítě (SSID)
HELLO

Síťový klíč
12345



- Váš přístupový bod / router může podporovat použití více klíčů WEP, avšak zařízení Brother podporuje použití pouze prvního klíče WEP.
- Pokud potřebujete při nastavení pomoc a chcete kontaktovat zákaznický servis Brother, připravte si SSID (název sítě) a síťový klíč. Se zjištěním těchto informací vám nemůžeme pomoci.
- Pokud tyto informace neznáte (SSID a síťový klíč), nelze pokračovat v bezdrátovém nastavení.

Jak najít tyto informace?

- a. Prozkoumejte dokumentaci dodanou s vaším bezdrátovým přístupovým bodem / routerem.
- b. Počáteční SSID by mohl být název výrobce nebo modelu.
- c. Pokud neznáte informace o zabezpečení, kontaktujte prosím výrobce routeru, svého správce systému nebo poskytovatele internetu.

2. Na LCD displeji přístroje Brother stiskněte  [Nastavení] > [Vsechna nastav] > [Síť] > [WLAN] > [Průvodce nast.].

3. Po zobrazení [Povolit WLAN?] stiskněte tlačítko [Ano].

Tím se spustí průvodce nastavením bezdrátového připojení. Volbu zrušíte stisknutím tlačítka [Ne].

4. Zařízení vyhledá vaši síť a zobrazí seznam dostupných SSID.

Pokud se zobrazí seznam SSID, rychlým přetažením nahoru nebo dolů, resp. stisknutím ▲ nebo ▼ zobrazte požadovaný SSID, ke kterému se chcete připojit, a poté stiskněte SSID.

5. Stiskněte tlačítko [OK].

6. Postupujte jedním z následujících způsobů:

- Pokud používáte metodu ověření a šifrování vyžadující síťový klíč, zadejte síťový klíč, který jste si zapsali v prvním kroku.
Po zadání všech znaků stiskněte [OK].
- Pokud je vaší metodou ověření Open System a metoda šifrování je nastavena na hodnotu None, přejděte k dalšímu kroku.

7. Zařízení se pokouší připojit k bezdrátovému zařízení, které jste vybrali.

Pokud se bezdrátové zařízení úspěšně připojí, na LCD displeji přístroje se zobrazí [Připojeno].

Dokončili jste nastavení bezdrátové sítě. Chcete-li nainstalovat ovladače a software potřebné k provozu zařízení, vložte do počítače instalační disk CD-ROM společnosti Brother nebo přejděte na stránku svého modelu **Soubory ke stažení** v centru Brother Solutions Center na adrese support.brother.com.



Související informace

- Další způsoby konfigurování přístroje Brother pro bezdrátovou síť
 - Jak zadat text do přístroje Brother
 - Kódy chyb zprávy o bezdrátovém připojení LAN
-

Konfigurování přístroje k používání v bezdrátové síti, když není vysílán identifikátor SSID

Související modely: DCP-L6600DW/MFC-L5750DW/MFC-L6800DW/MFC-L6900DW

Před konfigurací zařízení doporučujeme, abyste si zapsali nastavení bezdrátové sítě. Tyto informace budete potřebovat, než budete moci pokračovat v konfiguraci.

1. Zkontrolujte a poznamenejte si aktuální nastavení bezdrátové sítě.

Název sítě (SSID)			
Režim komunikace	Metoda ověření	Režim šifrování	Sítový klíč
Infrastruktura	Otevřený systém	ŽÁDNÉ	-
		WEP	
	Sdílený klíč	WEP	
		WPA/WPA2-PSK	AES
		TKIP (Protokol TKIP je podporován pouze pro WPA-PSK.)	

Například:

Název sítě (SSID)			
HELLO			
Režim komunikace	Metoda ověření	Režim šifrování	Sítový klíč
Infrastruktura	WPA2-PSK	AES	12345678



Pokud váš směrovač používá šifrování WEP, zadejte klíč použitý jako první klíč WEP. Vaše zařízení Brother podporuje použití pouze prvního klíče WEP.

2. Stiskněte tlačítko [Nastavení] > [Vsechna nastav] > [Síť] > [WLAN] > [Průvodce nast.].
3. Po zobrazení [Povolit WLAN?] stiskněte tlačítko [Ano].
Tím se spustí průvodce nastavením bezdrátového připojení. Volbu zrušíte stisknutím tlačítka [Ne].
4. Zařízení vyhledá vaši síť a zobrazí seznam dostupných SSID. Rychlým přetažením nahoru nebo dolů anebo stisknutím tlačítka ▲ nebo ▼ zobrazte [<Nove SSID>]. Stiskněte tlačítko [<Nove SSID>] a potom [OK].
5. Zadejte název SSID a potom stiskněte tlačítko [OK].
6. Jakmile k tomu budete vyzváni, stiskněte [Infrastruktura].
7. Vyberte Metoda ověření.
8. Postupujte jedním z následujících způsobů:
 - Pokud jste vybrali volbu [Otevr.system], stiskněte tlačítko [Ne] nebo [WEP] pro typ šifrování. Vyberete-li pro typ šifrování volbu [WEP], zadejte klíč WEP a potom stiskněte klávesu [OK].
 - Vyberete-li volbu [Klic sdileni], zadejte klíč WEP a potom stiskněte klávesu [OK].
 - Pokud jste vybrali volbu [WPA/WPA2-PSK], stiskněte tlačítko [TKIP+AES] nebo [AES] pro typ šifrování. Zadejte klíč WPA a potom stiskněte tlačítko [OK].



- Váš přístroj Brother podporuje použití pouze prvního klíče WEP.

9. Zařízení se pokusí připojit k bezdrátovému zařízení, které jste vybrali.

Pokud se bezdrátové zařízení úspěšně připojí, na LCD displeji přístroje se zobrazí [Připojeno].

Dokončili jste nastavení bezdrátové sítě. Chcete-li nainstalovat ovladače a software potřebné k provozu zařízení, vložte do počítače instalační disk CD-ROM společnosti Brother nebo přejděte na stránku svého modelu **Soubory ke stažení** v centru Brother Solutions Center na adrese support.brother.com.



Související informace

- Další způsoby konfigurování přístroje Brother pro bezdrátovou síť
- Nelze dokončit konfiguraci nastavení bezdrátové sítě
- Jak zadat text do přístroje Brother
- Kódy chyb zprávy o bezdrátovém připojení LAN

Metody ověření pro firemní bezdrátovou síť

Související modely: DCP-L6600DW/MFC-L5750DW/MFC-L6800DW/MFC-L6900DW

Před konfigurací zařízení doporučujeme, abyste si zapsali nastavení bezdrátové sítě. Tyto informace budete potřebovat, než budete moci pokračovat v konfiguraci.

1. Zkontrolujte a poznamenejte si aktuální nastavení bezdrátové sítě.

Název sítě (SSID)				
Režim komunikace	Metoda ověření	Režim šifrování	ID uživatele	Heslo
Infrastruktura	LEAP	CKIP		
		AES		
	EAP-FAST/NONE	TKIP		
		AES		
	EAP-FAST/MS-CHAPv2	TKIP		
		AES		
	EAP-FAST/GTC	TKIP		
		AES		
	PEAP/MS-CHAPv2	TKIP		
		AES		
	PEAP/GTC	TKIP		
		AES		
	EAP-TTLS/CHAP	TKIP		
		AES		
	EAP-TTLS/MS-CHAP	TKIP		
		AES		
	EAP-TTLS/MS-CHAPv2	TKIP		
		AES		
	EAP-TTLS/PAP	TKIP		
		AES		
EAP-TLS	TKIP		-	
	AES		-	

Například:

Název sítě (SSID)				
HELLO				
Režim komunikace	Metoda ověření	Režim šifrování	ID uživatele	Heslo
Infrastruktura	EAP-FAST/MS-CHAPv2	AES	Brother	12345678



- Konfigurujete-li váš přístroj pomocí ověřování EAP-TLS, musíte před zahájením konfigurace nainstalovat certifikát klienta vydaný CA. Požádejte správce sítě o certifikát klienta. Pokud jste nainstalovali více certifikátů, doporučujeme si zapsat název certifikátu, který chcete používat.
- Ověřujete-li vaše zařízení pomocí obecného názvu certifikátu serveru, doporučujeme před zahájením konfigurace zapsat si tento obecný název. Požádejte správce sítě o obecný název certifikátu serveru.

2. Stiskněte tlačítko [Nastavení] > [Všechna nast.] > [Síť] > [WLAN] > [Průvodce nast.].
3. Po zobrazení [Povolit WLAN?] stiskněte tlačítko [Ano].
Tím se spustí průvodce nastavením bezdrátového připojení. Volbu zrušíte stisknutím tlačítka [Ne].
4. Zařízení vyhledá vaši síť a zobrazí seznam dostupných SSID. Rychlým přetažením nahoru nebo dolů anebo stisknutím tlačítka ▲ nebo ▼ zobrazte [<Nove SSID>]. Stiskněte tlačítko [<Nove SSID>] a potom [OK].
5. Zadejte název SSID a potom stiskněte tlačítko [OK].
6. Jakmile k tomu budete vyzváni, stiskněte [Infrastruktura].
7. Vyberte Metoda ověření.
8. Postupujte jedním z následujících způsobů:
 - Vyberete-li volbu [LEAP], zadejte ID uživatele a potom stiskněte tlačítko [OK]. Zadejte heslo a potom stiskněte tlačítko [OK].
 - Vyberete-li volbu [EAP-FAST], [PEAP] nebo [EAP-TTLS], stiskněte [NONE], [CHAP], [MS-CHAP], [MS-CHAPv2], [GTC] nebo [PAP].



V závislosti na metodě ověřování se může lišit výběr vnitřní metody ověřování.

Vyberte typ šifrování [TKIP+AES] nebo [AES].

Vyberte metodu ověřování [No Verification], [CA] nebo [CA + Server ID].

- Vyberete-li volbu [CA + Server ID], zadejte ID serveru a ID uživatele a heslo (je-li potřeba), potom stiskněte tlačítko [OK] pro každou možnost.
- Chcete-li provést jiný výběr, zadejte ID uživatele a heslo a potom stiskněte tlačítko [OK] pro každou volbu.



Pokud jste do přístroje neimportovali certifikát CA, přístroj zobrazí [No Verification].

- Pokud jste vybrali volbu [EAP-TLS], vyberte typ šifrování [TKIP+AES] nebo [AES].
Zařízení zobrazí seznam dostupných klientských certifikátů. Vyberte certifikát, který požadujete.
Vyberte metodu ověřování [No Verification], [CA] nebo [CA + Server ID].
 - Vyberete-li volbu [CA + Server ID], zadejte ID serveru a ID uživatele a potom stiskněte tlačítko [OK] pro každou možnost.
 - Chcete-li provést jiný výběr, zadejte ID uživatele a potom stiskněte tlačítko [OK].



Pokud jste do přístroje neimportovali certifikát CA, přístroj zobrazí [No Verification].

9. Zařízení se pokouší připojit k bezdrátovému zařízení, které jste vybrali.

Pokud se bezdrátové zařízení úspěšně připojí, na LCD displeji přístroje se zobrazí [Připojeno].

Dokončili jste nastavení bezdrátové sítě. Chcete-li nainstalovat ovladače a software potřebné k provozu zařízení, vložte do počítače instalační disk CD-ROM společnosti Brother nebo přejděte na stránku svého modelu **Soubory ke stažení** v centru Brother Solutions Center na adrese support.brother.com.



Související informace

- [Další způsoby konfigurování přístroje Brother pro bezdrátovou síť](#)
- [Kódy chyb zprávy o bezdrátovém připojení LAN](#)

Použití Wi-Fi Direct®

- Tisk nebo skenování z vašeho mobilního zařízení pomocí funkce Wi-Fi Direct
- Konfigurace sítě Wi-Fi Direct
- Nelze dokončit konfiguraci nastavení bezdrátové sítě

Tisk nebo skenování z vašeho mobilního zařízení pomocí funkce Wi-Fi Direct

Související modely: DCP-L6600DW/MFC-L5750DW/MFC-L6800DW/MFC-L6900DW

Wi-Fi Direct je jedna z bezdrátových konfiguračních metod vyvinutých sdružením Wi-Fi Alliance®. Umožňuje konfiguraci zabezpečené bezdrátové sítě mezi přístrojem Brother a mobilním zařízením, jako například zařízením Android™, Windows Phone, iPhone, iPod touch nebo iPad, bez použití přístupového bodu. Wi-Fi Direct podporuje konfiguraci bezdrátové sítě stiskem jediného tlačítka nebo metodou PIN funkce Wi-Fi Protected Setup™ (WPS). Bezdrátovou síť můžete rovněž konfigurovat ručním nastavením SSID a hesla. Funkce Wi-Fi Direct přístroje Brother podporuje zabezpečení WPA2™ a šifrování AES.

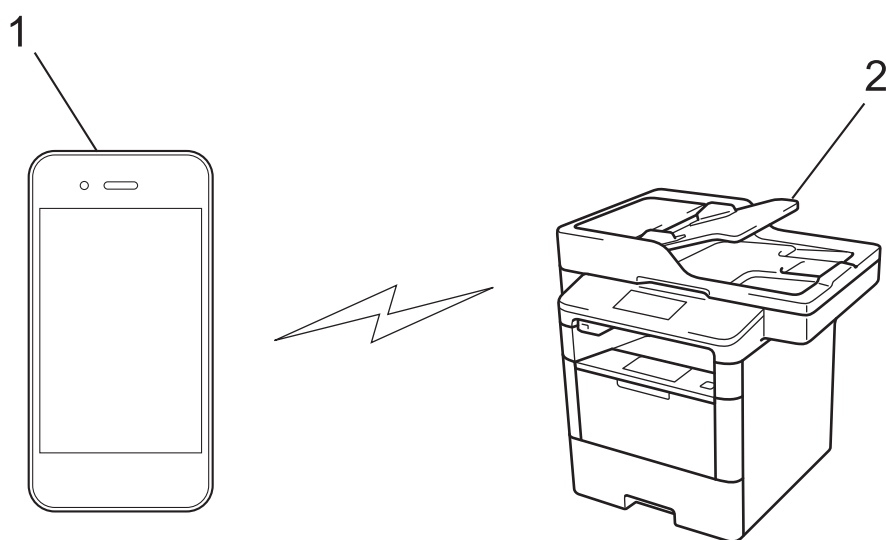

1. Mobilní zařízení
2. Zařízení Brother



- Příklad přístroje Brother podporuje jak drátovou, tak bezdrátovou síť, obě metody připojení však nelze použít současně. Nicméně bezdrátové připojení a připojení Wi-Fi Direct nebo drátové připojení (pouze podporované modely) a připojení Wi-Fi Direct mohou být použita současně.
- Zařízení podporující Wi-Fi Direct se může stát Vlastníkem skupiny (G/O). Při konfiguraci sítě Wi-Fi Direct slouží G/O jako přístupový bod.
- Režim Ad-hoc a Wi-Fi Direct nelze využívat najednou. Před zapnutím druhé funkce je třeba vypnout tu první. Chcete-li využívat Wi-Fi Direct při používání režimu Ad-hoc, nastavte u položky Síť I/F možnost Drátová síť LAN, nebo deaktivujte režim Ad-hoc a svůj přístroj Brother připojte k přístupovému bodu.



Související informace

- [Použití Wi-Fi Direct®](#)

Konfigurace sítě Wi-Fi Direct

Konfigurujte nastavení své sítě Wi-Fi Direct z ovládacího panelu zařízení.

- Přehled konfigurace sítě metodou Wi-Fi Direct
- Konfigurace stiskem jediného tlačítka sítě Wi-Fi Direct
- Konfigurace používání sítě Wi-Fi Direct stiskem jediného tlačítka metodou Wi-Fi Protected Setup™ (WPS)
- Konfigurace sítě Wi-Fi Direct metodou PIN Method
- Konfigurace sítě Wi-Fi Direct metodou PIN Wi-Fi Protected Setup™ (WPS)
- Ruční konfigurace sítě Wi-Fi Direct

Přehled konfigurace sítě metodou Wi-Fi Direct

Související modely: DCP-L6600DW/MFC-L5750DW/MFC-L6800DW/MFC-L6900DW

Následující pokyny nabízejí pět metod pro konfigurování zařízení Brother v prostředí bezdrátové sítě. Vyberte metodu, kterou upřednostňujete pro vaše prostředí.

Zkontrolujte vaše mobilní zařízení pro konfiguraci.

1. Podporuje vaše mobilní zařízení Wi-Fi Direct?

Volba	Popis
Ano	Přejděte na krok 2.
Ne	Přejděte na krok 3.

2. Podporuje vaše mobilní zařízení konfiguraci jediným stisknutím tlačítka pro Wi-Fi Direct?

Volba	Popis
Ano	➤➤ <i>Související informace:</i> Konfigurace stiskem jediného tlačítka sítě Wi-Fi Direct
Ne	➤➤ <i>Související informace:</i> Konfigurace sítě Wi-Fi Direct metodou PIN Method

3. Podporuje vaše mobilní zařízení Wi-Fi Protected Setup™ (WPS)?

Volba	Popis
Ano	Přejděte na krok 4.
Ne	➤➤ <i>Související informace:</i> Ruční konfigurace sítě Wi-Fi Direct

4. Podporuje vaše mobilní zařízení konfiguraci jediným stisknutím tlačítka Wi-Fi Protected Setup™ (WPS)?

Volba	Popis
Ano	➤➤ <i>Související informace:</i> Konfigurace používání sítě Wi-Fi Direct stiskem jediného tlačítka metodou Wi-Fi Protected Setup™ (WPS)
Ne	➤➤ <i>Související informace:</i> Konfigurace sítě Wi-Fi Direct metodou PIN Wi-Fi Protected Setup™ (WPS)

Chcete-li použít funkce Brother iPrint&Scan v síti Wi-Fi Direct nakonfigurované stiskem jediného tlačítka konfigurace pomocí Wi-Fi Direct nebo konfigurace metodou PIN pomocí Wi-Fi Direct, na zařízení, které používáte ke konfiguraci Wi-Fi Direct, musí být spuštěn Android™ 4.0 nebo vyšší.



Související informace

- [Konfigurace sítě Wi-Fi Direct](#)
- [Konfigurace stiskem jediného tlačítka sítě Wi-Fi Direct](#)
- [Konfigurace používání sítě Wi-Fi Direct stiskem jediného tlačítka metodou Wi-Fi Protected Setup™ \(WPS\)](#)
- [Konfigurace sítě Wi-Fi Direct metodou PIN Method](#)
- [Konfigurace sítě Wi-Fi Direct metodou PIN Wi-Fi Protected Setup™ \(WPS\)](#)

-
- Ruční konfigurace sítě Wi-Fi Direct
-

Konfigurace stiskem jediného tlačítka sítě Wi-Fi Direct

Související modely: DCP-L6600DW/MFC-L5750DW/MFC-L6800DW/MFC-L6900DW

Pokud vaše mobilní zařízení podporuje Wi-Fi Direct, postupujte podle následujících pokynů, chcete-li konfigurovat síť Wi-Fi Direct.



Když přístroj obdrží z vašeho mobilního zařízení požadavek týkající se Wi-Fi Direct, zobrazí se na LCD displeji zpráva [Byl přijat požadavek na připojení Wi-Fi Direct. Stisknutím [OK] se připojte.]. Stisknutím [OK] se připojíte.

1. Stiskněte tlačítko  [Nastavení] > [Všechna nastavení] > [Síť] > [Wi-Fi Direct] > [Tlačítko].
2. Když se na LCD zařízení zobrazí [Aktivujte Wi-Fi Direct na dalším zařízení. Potom stisknete [OK].], aktivujte Wi-Fi Direct na svém mobilním zařízení (viz pokyny v návodu k obsluze vašeho mobilního zařízení). Na zařízení stiskněte tlačítko [OK].

Tím se spustí nastavení Wi-Fi Direct. Volbu zrušíte stisknutím tlačítka .
3. Postupujte jedním z následujících způsobů:
 - Pokud je zařízení Brother Vlastníkem skupiny (G/O), okamžitě připojte vaše mobilní zařízení k zařízení Brother.
 - Pokud váš přístroj Brother není vlastníkem skupiny, zobrazí se dostupné názvy zařízení, s nimiž lze konfigurovat síť Wi-Fi Direct. Vyberte mobilní zařízení, ke kterému se chcete připojit. Opětovným stisknutím [Znovu sken] vyhledejte dostupná zařízení.
4. Pokud se vaše mobilní zařízení úspěšně připojí, zobrazí LCD displej přístroje [Připojeno]. Dokončili jste nastavení sítě Wi-Fi Direct. Další informace o tisku z mobilního zařízení nebo skenování do mobilního zařízení najdete na stránkách vašeho modelu **Příručky** v centru podpory Brother Solutions Center na adrese support.brother.com, kde si můžete stáhnout Mobile Print/Scan Guide for Brother iPrint&Scan (Příručka tisku/skenování pro mobily).



Související informace

- [Konfigurace sítě Wi-Fi Direct](#)
- [Přehled konfigurace sítě metodou Wi-Fi Direct](#)

Konfigurace používání sítě Wi-Fi Direct stiskem jediného tlačítka metodou Wi-Fi Protected Setup™ (WPS)

Související modely: DCP-L6600DW/MFC-L5750DW/MFC-L6800DW/MFC-L6900DW

Pokud vaše mobilní zařízení podporuje WPS (PBC, konfiguraci stisknutím tlačítka), postupujte podle následujících pokynů, chcete-li konfigurovat síť Wi-Fi Direct.



Když přístroj obdrží z vašeho mobilního zařízení žádost Wi-Fi Direct, zobrazí se na LCD displeji zpráva [Byl přijat požadavek na připojení Wi-Fi Direct. Stisknutím [OK] se připojte.]. Stisknutím [OK] se připojíte.

1. Stiskněte tlačítko  [Nastavení] > [Všechna nastavení] > [Síť] > [Wi-Fi Direct] > [Majitel skupiny].
2. Stiskněte tlačítko [Zap.].
3. Rychlým přetažením nahoru nebo dolů nebo stisknutím tlačítka ▲ nebo ▼ vyberte možnost [Tlačítko]. Stiskněte tlačítko [Tlačítko].
4. Když se na LCD zařízení zobrazí [Aktivujte Wi-Fi Direct na dalším zařízení. Potom stisknete [OK].], aktivujte konfigurační metodu WPS stiskem jediného tlačítka na vašem mobilním zařízení (viz pokyny v návodu k obsluze vašeho mobilního zařízení). Na zařízení Brother stiskněte tlačítko [OK].

Tím se spustí nastavení Wi-Fi Direct. Volbu zrušíte stisknutím tlačítka .

5. Pokud se vaše mobilní zařízení úspěšně připojí, zobrazí LCD displej přístroje [Připojeno]. Dokončili jste nastavení sítě Wi-Fi Direct. Další informace o tisku z mobilního zařízení nebo skenování do mobilního zařízení najdete na stránkách vašeho modelu **Příručky** v centru podpory Brother Solutions Center na adrese support.brother.com, kde si můžete stáhnout Mobile Print/Scan Guide for Brother iPrint&Scan (Příručka tisku/skenování pro mobily).



Související informace

- [Konfigurace sítě Wi-Fi Direct](#)
- [Přehled konfigurace sítě metodou Wi-Fi Direct](#)

Konfigurace sítě Wi-Fi Direct metodou PIN Method

Související modely: DCP-L6600DW/MFC-L5750DW/MFC-L6800DW/MFC-L6900DW

Pokud vaše mobilní zařízení podporuje metodu PIN Method funkce Wi-Fi Direct, postupujte podle následujících pokynů, chcete-li konfigurovat síť Wi-Fi Direct:



Když přístroj obdrží z vašeho mobilního zařízení požadavek týkající se Wi-Fi Direct, zobrazí se na LCD displeji zpráva [Byl přijat požadavek na připojení Wi-Fi Direct. Stisknutím [OK] se připojte.]. Stisknutím [OK] se připojíte.

1. Stiskněte tlačítko  [Nastavení] > [Vsechna nastavení] > [Síť] > [Wi-Fi Direct] > [Kod PIN].
2. Když se na LCD zařízení zobrazí [Aktivujte Wi-Fi Direct na dalším zařízení. Potom stisknete [OK].], aktivujte Wi-Fi Direct na svém mobilním zařízení (viz pokyny v návodu k obsluze vašeho mobilního zařízení). Na zařízení stiskněte tlačítko [OK].

Tím se spustí nastavení Wi-Fi Direct. Volbu zrušíte stisknutím tlačítka .

3. Postupujte jedním z následujících způsobů:
 - Pokud je vaše zařízení Brother vlastníkem skupiny, zobrazí se dostupné názvy zařízení, bude čekat na žádost o připojení z vašeho mobilního zařízení. Když se objeví [Kod PIN], zadejte do zařízení PIN zobrazený na vašem mobilním zařízení. Stisknutím tlačítka [OK] dokončíte nastavení.
Zobrazí-li se na zařízení Brother PIN, zadejte PIN do vašeho mobilního zařízení.
 - Pokud váš přístroj Brother není vlastníkem skupiny, zobrazí se dostupné názvy zařízení, s nimiž lze konfigurovat síť Wi-Fi Direct. Vyberte mobilní zařízení, ke kterému se chcete připojit. Opětovným stisknutím [Znovu sken] vyhledejte dostupná zařízení.
4. Postupujte jedním z následujících způsobů:
 - Stisknutím [Zobrazit kod PIN] zobrazíte PIN na vašem zařízení a můžete zadat PIN do mobilního zařízení, poté přejděte k dalšímu kroku. Přejděte k dalšímu kroku.
 - Po stisknutí [Zadejte kod PIN] zadejte do přístroje PIN zobrazený na vašem mobilním zařízení a potom stiskněte tlačítko [OK]. Přejděte k dalšímu kroku.

Pokud se na mobilním zařízení PIN nezobrazil, stiskněte na zařízení Brother . Vraťte se k prvnímu kroku a akci opakujte.
5. Pokud se vaše mobilní zařízení úspěšně připojí, zobrazí LCD displej přístroje [Připojeno]. Dokončili jste nastavení sítě Wi-Fi Direct. Další informace o tisku z mobilního zařízení nebo skenování do mobilního zařízení najdete na stránkách vašeho modelu **Příručky** v centru podpory Brother Solutions Center na adrese support.brother.com, kde si můžete stáhnout Mobile Print/Scan Guide for Brother iPrint&Scan (Příručka tisku/skenování pro mobily).



Související informace

- [Konfigurace sítě Wi-Fi Direct](#)
- [Přehled konfigurace sítě metodou Wi-Fi Direct](#)

Konfigurace sítě Wi-Fi Direct metodou PIN Wi-Fi Protected Setup™ (WPS)

Související modely: DCP-L6600DW/MFC-L5750DW/MFC-L6800DW/MFC-L6900DW

Pokud vaše mobilní zařízení podporuje metodu PIN Wi-Fi Protected Setup™ (WPS), postupujte podle následujících pokynů, chcete-li konfigurovat síť Wi-Fi Direct.



Když přístroj obdrží z vašeho mobilního zařízení žádost Wi-Fi Direct, zobrazí se na LCD displeji zpráva [Byl přijat požadavek na připojení Wi-Fi Direct. Stisknutím [OK] se připojte.]. Stisknutím [OK] se připojíte.

1. Stiskněte tlačítko [Nastavení] > [Vsechna nastavení] > [Síť] > [Wi-Fi Direct] > [Majitel skupiny].
2. Stiskněte tlačítko [Zap.].
3. Rychlým přetažením nahoru nebo dolů nebo stisknutím tlačítka ▲ nebo ▼ vyberte možnost [Kod PIN]. Stiskněte tlačítko [Kod PIN].
4. Když se zobrazí [Aktivujte Wi-Fi Direct na dalším zařízení. Potom stisknete [OK].], aktivujte na zařízení Brother konfigurační metodu WPS PIN vašeho mobilního zařízení (viz pokyny v návodu k obsluze vašeho mobilního zařízení) a potom stiskněte tlačítko [OK].
Tím se spustí nastavení Wi-Fi Direct. Volbu zrušíte stisknutím tlačítka .
5. Zařízení bude čekat na žádost o připojení z vašeho mobilního zařízení. Když se objeví [Kod PIN], zadejte do zařízení PIN zobrazený na vašem mobilním zařízení. Stiskněte tlačítko [OK].
6. Pokud se vaše mobilní zařízení úspěšně připojí, zobrazí LCD displej přístroje [Připojeno]. Dokončili jste nastavení sítě Wi-Fi Direct. Další informace o tisku z mobilního zařízení nebo skenování do mobilního zařízení najdete na stránkách vašeho modelu **Příručky** v centru podpory Brother Solutions Center na adrese support.brother.com, kde si můžete stáhnout Mobile Print/Scan Guide for Brother iPrint&Scan (Příručka tisku/skenování pro mobily).



Související informace

- [Konfigurace sítě Wi-Fi Direct](#)
- [Přehled konfigurace sítě metodou Wi-Fi Direct](#)

Ruční konfigurace sítě Wi-Fi Direct

Související modely: DCP-L6600DW/MFC-L5750DW/MFC-L6800DW/MFC-L6900DW

Pokud vaše mobilní zařízení nepodporuje Wi-Fi Direct nebo WPS, musíte konfigurovat síť Wi-Fi Direct ručně.



Když přístroj obdrží z vašeho mobilního zařízení žádost Wi-Fi Direct, zobrazí se na LCD displeji zpráva [Byl přijat požadavek na připojení Wi-Fi Direct. Stisknutím [OK] se připojte.]. Stisknutím [OK] se připojíte.

1. Stiskněte tlačítko  [Nastavení] > [Vsechna nastavení] > [Síť] > [Wi-Fi Direct] > [Ručne].
2. Přístroj po dobu dvou minut zobrazí název SSID a heslo. Přejděte na obrazovku nastavení bezdrátové sítě vašeho mobilního zařízení, zvolte název SSID a poté zadejte heslo.
3. Pokud se vaše mobilní zařízení úspěšně připojí, zobrazí LCD displej přístroje [Připojeno]. Dokončili jste nastavení sítě Wi-Fi Direct. Další informace o tisku z mobilního zařízení nebo skenování do mobilního zařízení najdete na stránkách vašeho modelu **Příručky** v centru Brother Solutions Center na adrese support.brother.com, kde si můžete stáhnout Mobile Print/Scan Guide for Brother iPrint&Scan (Příručka tisku/skenování pro mobily) (příručku mobilního tisku/skenování Brother iPrint) nebo Příručka AirPrint.



Související informace

- [Konfigurace sítě Wi-Fi Direct](#)
- [Přehled konfigurace sítě metodou Wi-Fi Direct](#)

Rozšířené síťové funkce

- Tisk Zprávy o konfiguraci sítě
- Konfigurace nastavení poštovního serveru pomocí webové správy
- Konfigurace přístroje Brother pro e-mail nebo internetový fax (I-Fax)
- Volby I-Fax
- Používání funkce Odeslání faxu na server
- Tisk hlášení o síti WLAN
- Konfigurování a používání vyhledávání LDAP
- Synchronizace času se serverem SNTP pomocí nástroje Web Based Management (webová správa)

Tisk Zprávy o konfiguraci sítě

Zpráva o konfiguraci sítě uvádí konfiguraci sítě včetně nastavení tiskového serveru sítě.



- **Název uzlu:** název uzlu je uveden v aktuální zprávě konfigurace sítě. Pro drátovou síť je výchozím názvem uzlu „BRNxxxxxxxxxx“ a pro bezdrátovou „BRWxxxxxxxxxx“ (kde „xxxxxxxxxx“ je adresa MAC / ethernetová adresa přístroje).
- Pokud položka [IP Address] ve zprávě konfigurace sítě ukazuje hodnotu 0.0.0.0, počkejte jednu minutu a zkuste zprávu vytisknout znovu.
- Ve zprávě lze najít nastavení vašeho přístroje, například IP adresu, masku podsítě, název uzlu a adresu MAC, například:
 - Adresa IP: 192.168.0.5
 - Masku podsítě: 255.255.255.0
 - Název uzlu: BRN000ca0000499
 - Adresa MAC: 00-0c-a0-00-04-99

1. Stiskněte tlačítko  [Nastavení] > [Vsechna nastavení] > [Tisk hlasení] > [Konfigurace sítě].
2. Stiskněte [Ano].



Související informace

- [Rozšířené síťové funkce](#)
- [Kde lze najít síťová nastavení zařízení Brother?](#)
- [Použití nástroje na opravu síťového připojení \(Windows\)](#)
- [Jak zkontrolovat, zda síťová zařízení fungují správně](#)
- [Přístup k aplikaci Web Based Management](#)
- [Konfigurace nastavení sítě Gigabit Ethernet pomocí webové správy](#)

Konfigurace nastavení poštovního serveru pomocí webové správy

Chcete-li připojit přístroj Brother k poštovnímu serveru, proveďte jeho konfiguraci pomocí webové správy.

1. Spusťte webový prohlížeč.
2. Zadejte „http://IP adresa přístroje“ do řádku s adresou prohlížeče (kde „IP adresa přístroje“ je IP adresou přístroje).
Například:
http://192.168.1.2
3. Standardně se nevyžaduje heslo. Zadejte heslo, pokud jej máte nastavené, a poté klikněte na tlačítko .
4. Klepněte na kartu **Network (Síť)**.
5. Klikněte na **Protocol (Protokol)** v levém navigačním pruhu.
6. V poli **POP3/IMAP4/SMTP** klikněte na tlačítko **Advanced settings (Upřesnit nastavení)** a zkontrolujte, zda je položka **Status (Stav)** ve stavu **Enabled (Aktivováno)**.

POP3/IMAP4/SMTP



Status Enabled

Send E-mail Settings(SMTP)

Server Address	<input type="text" value="0.0.0.0"/>
Port	<input type="text" value="25"/>
Server Authentication Method	<input checked="" type="radio"/> None <input type="radio"/> SMTP-AUTH
SMTP-AUTH Account Name	<input type="text"/>
SMTP-AUTH Account Password	<input type="text"/>
	Enter password
	Retype password
SSL/TLS	<input checked="" type="radio"/> None <input type="radio"/> SSL <input type="radio"/> TLS <input type="checkbox"/> Verify Server Certificate
Device E-mail Address	<input type="text" value="bmxxxxxxxxxxx@example.com"/>

Receive E-mail Settings(POP3/IMAP4)

Protocol	<input checked="" type="radio"/> POP3 <input type="radio"/> IMAP4
Server Address	<input type="text" value="0.0.0.0"/>
Port	<input type="text" value="110"/>
Mailbox Name	<input type="text"/>
Mailbox Password	<input type="text"/>
	Enter password
	Retype password
	<input type="checkbox"/> Use APOP (POP3 Only)
Select Mail Folder Name(IMAP4 Only)	<input checked="" type="radio"/> Default(Inbox) <input type="radio"/> Specified : <input type="text"/>
SSL/TLS	<input checked="" type="radio"/> None <input type="radio"/> SSL <input type="radio"/> TLS <input type="checkbox"/> Verify Server Certificate
Segmented Message Timeout	<input type="text" value="120"/> minute(s)

[I-Fax>>](#)

[CA Certificate>>](#)

[E-mail report>>](#)

[Notification>>](#)

-
7. Vyberte poštovní server, který chcete konfigurovat.
 8. Zadejte potřebná nastavení pro poštovní server.



Pokud vyberete volbu **IMAP4**, musíte zadat úplnou cestu mailové složky pouze pomocí jednobajtových znaků a následně zadat „Složku pro doručenou poštu“ pro kořenovou mailovou složku.

9. Po dokončení klikněte na tlačítko **Submit (Odeslat)**.
Zobrazí se dialogové okno **Test Send/Receive E-mail Configuration (Konfigurace odesílání/přijetí zkušebního e-mailu)**.
10. Otestujte aktuální nastavení podle pokynů uvedených v dialogovém okně.



Související informace

- [Rozšířené síťové funkce](#)
-

Konfigurace přístroje Brother pro e-mail nebo internetový fax (I-Fax)

Před používáním funkce I-Fax nakonfigurujte zařízení tak, aby komunikovalo s vaší sítí a poštovním serverem. Tyto položky můžete nakonfigurovat pomocí ovládacího panelu zařízení, aplikace Web Based Management, Vzdáleného nastavení nebo aplikace BRAdmin Professional 3. Zkontrolujte, zda jsou v zařízení nakonfigurovány následující položky:

- Adresa IP (pokud již používáte zařízení ve vaší síti, je adresa IP zařízení nakonfigurována správně.)
- E-mailová adresa
- Adresa serveru SMTP, POP3, IMAP4/port/metoda ověření/metoda šifrování/ověření certifikátu serveru
- Název a heslo poštovní schránky

Pokud si nejste s některou z těchto položek jisti, obraťte se na správce systému.



Související informace

- [Rozšířené síťové funkce](#)
- [Fax pomocí internetu \(I-Fax\)](#)
- [Počáteční nastavení pro e-mail a internetový fax \(I-Fax\)](#)
- [Odeslání internetového faxu \(I-Fax\)](#)
- [Jak váš přístroj Brother přijímá e-mail nebo internetový fax \(I-Fax\)](#)
- [Ruční polling serveru](#)
- [Jak váš počítač přijímá I-Fax](#)
- [Předávání přijatých e-mailových a faxových zpráv](#)
- [Relační přenos](#)
- [Volby I-Fax](#)

Fax pomocí internetu (I-Fax)

Související modely: MFC-L5700DN/MFC-L5750DW/MFC-L6800DW/MFC-L6900DW

Internetový fax (I-Fax) umožňuje odesílat a přijímat faxové dokumenty prostřednictvím Internetu jako transportního mechanismu. Dokumenty jsou přenášeny v e-mailových zprávách jako příložené soubory TIFF-F. Váš počítač může odesílat a přijímat dokumenty, pokud obsahuje aplikace, které dokážou vytvářet a zobrazovat soubory TIFF-F. Můžete použít jakoukoli aplikaci na prohlížení TIFF-F. Dokumenty odeslané přístrojem budou automaticky převedeny do formátu TIFF-F. Pokud si přejete z přístroje odesílat zprávy a přijímat je do něj, vaše e-mailové aplikace v počítači musí podporovat formát MIME (Multipurpose Internet Mail Extensions).

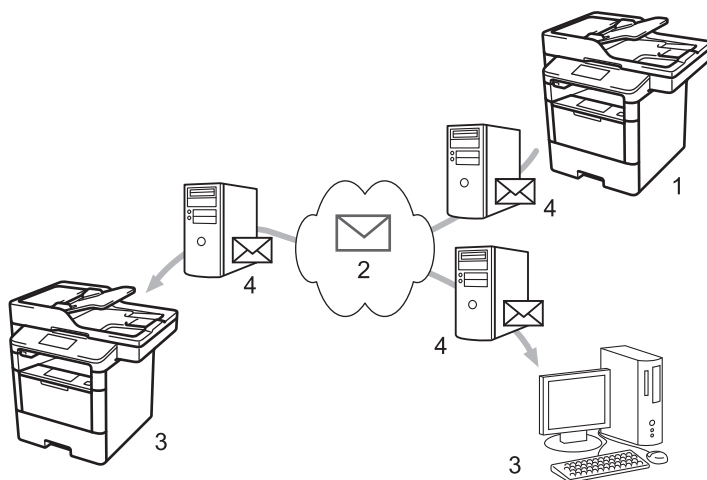

1. Odesílatel
2. Internet
3. Příjemce
4. Poštovní server



- I-Fax podporuje odesílání a přijímání dokumentů ve formátu Letter nebo A4 a pouze černobíle.
- (MFC-L5700DN/MFC-L5750DW)

Chcete-li tuto funkci používat, přejděte na stránky vašeho modelu **Soubory ke stažení** v centru Brother Solutions Center na adrese support.brother.com a aktualizujte firmware nebo příslušný program přístroje.



Související informace

- [Konfigurace přístroje Brother pro e-mail nebo internetový fax \(I-Fax\)](#)
- [Důležité informace o internetovém faxu \(I-Fax\)](#)
- [Předávání přijatých e-mailových a faxových zpráv](#)

Důležité informace o internetovém faxu (I-Fax)

Související modely: MFC-L5700DN/MFC-L5750DW/MFC-L6800DW/MFC-L6900DW

Komunikace funkce I-Fax v místní síti LAN je velmi podobná komunikaci prostřednictvím e-mailu; nicméně se liší od faxové komunikace prostřednictvím standardních telefonních linek. V následující části jsou uvedeny důležité informace pro používání funkce I-Fax:

- Faktory jako umístění příjemce, struktura sítě LAN a intenzita provozu v obvodech (například internet) mohou vyvolat delší prodlevy při odesílání chybové zprávy.
- Při odesílání důvěrných dokumentů doporučujeme používat standardní telefonní linky místo Internetu (z důvodu jeho nízké úrovně zabezpečení).
- Pokud poštovní systém příjemce není kompatibilní s formátem MIME, nelze použít funkci I-Fax k odesílání dokumentů. Pokud možno ověřte tyto okolnosti předem; upozorňujeme vás, že některé servery neodesílají chybovou odpověď.
- Pokud je dokument příliš velký pro odeslání prostřednictvím funkce I-Fax, nemusí dosáhnout příjemce.
- Nelze měnit písmo nebo velikost textu v obdrženém internetovém e-mailu.



Související informace

- [Fax pomocí internetu \(I-Fax\)](#)

Počáteční nastavení pro e-mail a internetový fax (I-Fax)

Před odesláním vašeho I-Faxu nakonfigurujte následující položky pomocí ovládacího panelu, aplikace Web Based Management nebo aplikace Vzdálené nastavení:

- **E-mail Subject (Předmět e-mailu)**
- **E-mail Message (E-mailová zpráva)**
- **Size Limit (Limit velikosti)**
- **Request Delivery Notification (Send) (Vyžádat oznámení o doručení (Odeslat))**

E-mail Send

E-mail Subject	<input type="text" value="Internet Fax Job"/>
E-mail Message	<input type="text"/>
Size Limit	<input checked="" type="radio"/> Off <input type="radio"/> On
Maximum Size	<input type="text" value="0"/> MB
Request Delivery Notification (Send)	<input checked="" type="radio"/> Off <input type="radio"/> On

[POP3/IMAP4/SMTP>>](#)

Pokud si nejste s některou z těchto položek jisti, obraťte se na správce systému.

✓ Související informace

- Konfigurace přístroje Brother pro e-mail nebo internetový fax (I-Fax)
- Předávání přijatých e-mailových a faxových zpráv

Odeslání internetového faxu (I-Fax)



Související modely: MFC-L5700DN/MFC-L5750DW/MFC-L6800DW/MFC-L6900DW

Odeslání I-Faxu probíhá podobně jako odeslání běžného faxu. Zkontrolujte, zda jsou informace o příjemci uloženy v e-mailovém adresáři a načtete dokument, který chcete odeslat pomocí funkce I-Fax, do přístroje Brother.



- Pokud počítač, na který chcete odeslat dokument, nepoužívá operační systém Windows XP, Windows Server 2003/2008/2012/2012 R2, Windows Vista, Windows 7 nebo Windows 8, informujte prosím majitele počítače, že si možná bude muset nainstalovat nějaký program, který umožňuje prohlížet soubory TIFF-F.
- Pro odesílání více stránek použijte ADF.

1. Vložte dokument.
2. Postupujte jedním z následujících způsobů:
 - Pokud je náhled faxu nastaven na [Vyp.], stiskněte tlačítko [Fax].
 - Pokud je náhled faxu nastaven na [Zap.], stiskněte tlačítko [Fax] a [Odesilani faxu].
3. Chcete-li změnit nastavení odesílání faxu, stiskněte tlačítko [Moznosti].
4. Rychlým přetažením nahoru nebo dolů anebo stisknutím tlačítka ▲ nebo ▼ procházejte nastavení faxu. Jakmile se zobrazí požadované nastavení, stiskněte jej a vyberte vlastní preferenci. Po dokončení změn nastavení stiskněte tlačítko [OK].
5. Postupujte jedním z následujících způsobů:
 - Stiskněte tlačítko  a potom pomocí dotykového displeje zadejte e-mailovou adresu.
 - Stiskněte tlačítko [Adresar], vyberte e-mailovou adresu příjemce a potom stiskněte tlačítko [Pouzit].
6. Stiskněte tlačítko [Fax start].

Přístroj začne skenovat. Po naskenování je dokument přenesen příjemci prostřednictvím vašeho serveru SMTP. Odesílání můžete zrušit stisknutím tlačítka  během skenování.
7. Stiskněte tlačítko .



Související informace

- [Konfigurace přístroje Brother pro e-mail nebo internetový fax \(I-Fax\)](#)
- [Jak zadat text do přístroje Brother](#)

Jak váš přístroj Brother přijímá e-mail nebo internetový fax (I-Fax)

Související modely: MFC-L5700DN/MFC-L5750DW/MFC-L6800DW/MFC-L6900DW

Když vaše zařízení Brother přijímá příchozí I-Fax, vytiskne dokument I-Fax automaticky. Před přijetím I-Faxu nakonfigurujte následující položky pomocí ovládacího panelu nebo aplikace Web Based Management:

- **Auto Polling (Automatický polling)**
- **Polling Frequency (Frekvence pollingu)**
- **Print Mail Header (Tisk záhlaví pošty)**
- **Delete/Read Receive Error Mail (Smazat/číst e-mail o chybě při přijetí)**
- **Send Delivery Notification(Receive) (Odeslat potvrzení o doručení (přijmout))**

E-mail Receive

Auto Polling	<input type="radio"/> Off <input checked="" type="radio"/> On
Polling Frequency	<input type="text" value="10"/> minute(s)
Print Mail Header	<input type="text" value="None"/>
Delete/Read Receive Error Mail	<input type="radio"/> Off <input checked="" type="radio"/> On
Send Delivery Notification (Receive)	<input type="text" value="Off"/>

[POP3/IMAP4/SMTP>>](#)

Existují dva způsoby, jak můžete přijímat e-mailové zprávy:

- Příjem POP3/IMAP4 v pravidelných intervalech
- Příjem POP3/IMAP4, ručně spuštěný

Pokud používáte příjem POP3/IMAP4, musí se zařízení dotazovat e-mailového serveru na příjem dat. Dotazování lze nastavit v určitých intervalech (například můžete zařízení nastavit tak, aby se dotazovalo emailového serveru v 10 minutových intervalech) nebo se můžete serveru dotázat ručně.



- Pokud přístroj začne přijímat e-mailová data, na displeji LCD se zobrazí [Prijem]. Tento e-mail bude vytištěn automaticky.
- Pokud v přístroji během přijímání dat dojde papír, přijatá data budou uchována v paměti přístroje. Tato data se automaticky vytisknou poté, co do zásobníku papíru opět vložíte papír.
- Je-li funkce přístroje Dočasná záloha faxu zapnutá, přijatá data budou uchována po určitou dobu.
- Pokud přijatý e-mail není v obyčejném textovém formátu nebo pokud některý přiložený soubor není ve formátu TIFF-F, bude vytištěna chybová zpráva „**FORMAT VLOZENÉHO SOUBORU NENI PODPOROVAN**“.
- Pokud je přijatý e-mail příliš velký, bude vytištěna chybová zpráva „**E-MAILOVY SOUBOR JE PRILIS VELKY**“.
- Pokud je volba **Delete/Read Receive Error Mail (Smazat/číst e-mail o chybě při přijetí)** nastavena na **On (Zapnuto)** (výchozí), bude chybový e-mail automaticky odstraněn z emailového serveru.



Související informace

- [Konfigurace přístroje Brother pro e-mail nebo internetový fax \(I-Fax\)](#)
- [Ukládání přijatých faxů do paměti přístroje](#)
- [Jak váš počítač přijímá I-Fax](#)
- [Předávání přijatých e-mailových a faxových zpráv](#)

Ruční polling serveru

Související modely: MFC-L5700DN/MFC-L5750DW/MFC-L6800DW/MFC-L6900DW

1. Stiskněte  [Nastavení] > [Vsechna nastav] > [Síť] > [E-mail/IFAX] > [Rucni prijem POP3].
2. Potvrďte výběr stisknutím tlačítka [Ano].
3. Na displeji LCD se zobrazí [Prijem] a přístroj vytiskne data z e-mailového serveru.



Související informace

- [Konfigurace přístroje Brother pro e-mail nebo internetový fax \(I-Fax\)](#)

Jak váš počítač přijímá I-Fax

Související modely: MFC-L5700DN/MFC-L5750DW/MFC-L6800DW/MFC-L6900DW

Když váš počítač přijme I-Fax, obdržíte prostřednictvím e-mailové aplikace e-mailovou zprávu. Příchozí I-Fax je přiložen k e-mailové zprávě, která vám v řádku **předmětu** oznamuje, že váš poštovní server obdržel I-Fax. Chcete-li přijmout příchozí data, buď můžete počkat, než váš přístroj Brother provede polling poštovního serveru, nebo můžete provést ruční polling poštovního serveru.



Související informace

- [Konfigurace přístroje Brother pro e-mail nebo internetový fax \(I-Fax\)](#)
- [Jak váš přístroj Brother přijímá e-mail nebo internetový fax \(I-Fax\)](#)

Předávání přijatých e-mailových a faxových zpráv

Související modely: MFC-L5700DN/MFC-L5750DW/MFC-L6800DW/MFC-L6900DW

Funkcí Brother I-Fax lze přeposílat e-maily nebo standardní faxové zprávy na jiný počítač, na fax nebo na jiný přístroj s podporou funkce I-Fax. Aktivujte funkce předávání pomocí ovládacího panelu přístroje.

Pokyny pro aktivaci funkce předávání pomocí ovládacího panelu přístroje:

1. Stiskněte tlačítko  [Nastavení] > [Vsechna nastav.] > [Fax] > [Prijem nastav.] > [Prij.do pameti] > [Fax Presmerovani].
2. Zadejte faxové číslo příjemce nebo e-mailovou adresu pomocí dotykového displeje.
3. Vyberte požadovaný typ souboru.
4. Postupujte jedním z následujících způsobů:
 - Na LCD displeji stiskněte [Rucne] a zadejte faxové číslo k přeposlání faxů (až 20 číslic).
Stiskněte tlačítko [OK].
 - Stiskněte [Adresar].
Přetažením nahoru či dolů anebo stiskem tlačítka ▲ či ▼ posunujte zobrazení, dokud nenajdete faxové číslo, které chcete určit jako číslo, kam mají být faxy přesměrovány.
Stiskněte faxové číslo nebo e-mailovou adresu, kterou chcete použít.



Chcete-li mít kopii faxu přijatého vaším přístrojem, stiskněte [Zalozni tisk: Zap], přístroj přijaté faxy vytiskne.

5. Stiskněte tlačítko .



Související informace

- [Konfigurace přístroje Brother pro e-mail nebo internetový fax \(I-Fax\)](#)
- [Jak zadat text do přístroje Brother](#)
- [Fax pomocí internetu \(I-Fax\)](#)
- [Počáteční nastavení pro e-mail a internetový fax \(I-Fax\)](#)
- [Jak váš přístroj Brother přijímá e-mail nebo internetový fax \(I-Fax\)](#)

Relační přenos

Související modely: MFC-L5700DN/MFC-L5750DW/MFC-L6800DW/MFC-L6900DW

Při relačním přenosu obdrží přístroj Brother zprávu prostřednictvím Internetu a potom jej předá dalšímu faxovému přístroji prostřednictvím běžných telefonních linek. Chcete-li odfaxovat dokument na dlouhou vzdálenost nebo do zahraničí, funkce „relačního přenosu“ umožňuje ušetřit komunikační poplatky.

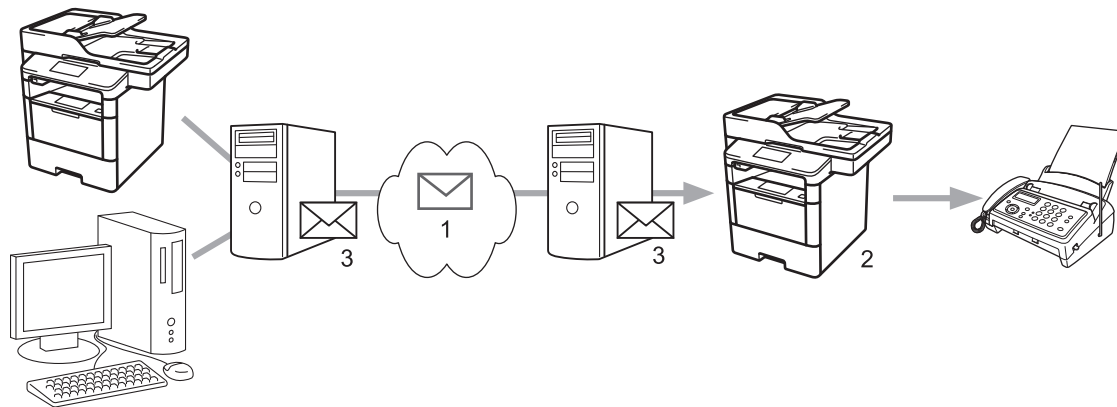

1. Internet
2. Telefonická linka
3. Poštovní server

Ke konfiguraci následujících položek použijte ovládací panel přístroje Brother nebo stránky webové správy:

- **Relay Broadcast Function (Funkce relačního přenosu)**

Nastavte položku **Relay Broadcast Function (Funkce relačního přenosu)** na **On (Zapnuto)**.

- **Relay Domain (Relační doména)**

Nakonfigurujte ve vašem zařízení název domény v zařízení, které bude vysílat dokument do běžného faxového zařízení. Chcete-li používat vaše zařízení jako zařízení přenosového vysílání, musíte v zařízení specifikovat název domény, které důvěřujete (část názvu za znakem „@“). Při výběru důvěryhodné domény postupujte opatrně, protože jakýkoli uživatel v důvěryhodné doméně bude moci odeslat relační přenos. Registrovat můžete až deset názvů domén.

- **Relay Broadcast Report (Zpráva o relačním přenosu)**

Určete, zda chcete, aby zařízení po dokončení relačního přenosu vytisklo zprávu či nikoli.

Relay Function

Relay Broadcast Function

Off On

Relay Domain

Relay Broadcast Report

Off On



Související informace

- Konfigurace přístroje Brother pro e-mail nebo internetový fax (I-Fax)
- Relační přenos z přístroje Brother
- Relační přenos z počítače

Relační přenos z přístroje Brother

Související modely: MFC-L5700DN/MFC-L5750DW/MFC-L6800DW/MFC-L6900DW

Pomocí funkce Relační oběžník můžete odesílat e-maily z vašeho přístroje na konvenční faxové přístroje.

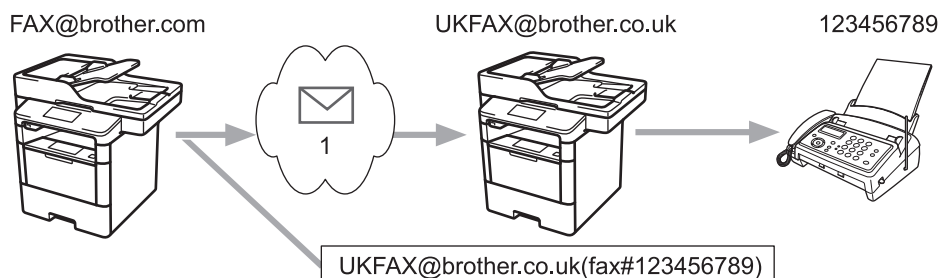

1. Internet

V tomto příkladu má váš přístroj e-mailovou adresu FAX@brother.com, chcete odeslat dokument z tohoto přístroje do jiného přístroje v Anglii s e-mailovou adresou UKFAX@brother.co.uk, ten přístroj potom předá dokument standardnímu faxovému přístroji prostřednictvím běžné telefonní linky.

1. Vložte dokument.
2. Postupujte jedním z následujících způsobů:
 - Pokud je náhled faxu nastaven na [Vyp.], stiskněte tlačítko [Fax].
 - Pokud je náhled faxu nastaven na [Zap.], stiskněte tlačítko [Fax] a [Odesilani faxu].
3. Stiskněte tlačítko [Možnosti].
4. Rychlým přetažením nahoru nebo dolů nebo stisknutím tlačítka ▲ nebo ▼ zobrazte volbu [Obeznik].
5. Stiskněte tlačítko [Obeznik].
6. Stiskněte tlačítko [Pridat cislo].
7. E-mailové adresy můžete do oběžníku přidat následujícími způsoby:
 - Stiskněte tlačítko [Pridat cislo] a potom , zadejte e-mailovou adresu a potom stiskněte tlačítko [OK].
 - Stiskněte tlačítko [Pridat z adresare]. Stiskněte zaškrťovací políčko e-mailové adresy, kterou chcete přidat do oběžníku. Po výběru všech požadovaných e-mailových adres stiskněte tlačítko [OK].
 - Stiskněte tlačítko [Vyhledat v adresari]. Zadejte jméno a stiskněte tlačítko [OK]. Zobrazí se výsledky vyhledávání. Stiskněte jméno a pak stiskněte e-mailovou adresu, kterou chcete přidat do oběžníku.

Následující příklad ukazuje, jak zadat e-mailovou adresu a telefonní číslo:

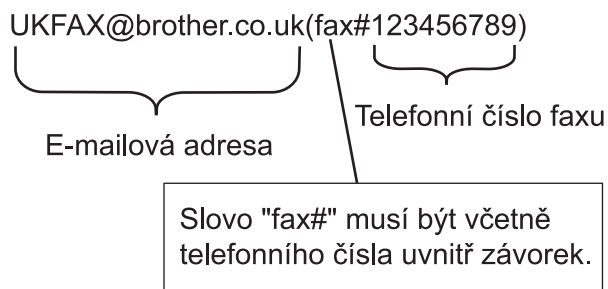

Po zadání všech faxových čísel stiskněte tlačítko [OK].

8. Stiskněte tlačítko [Fax start].



Související informace

- [Relační přenos](#)
 - [Jak zadat text do přístroje Brother](#)
-

Relační přenos z počítače

Související modely: MFC-L5700DN/MFC-L5750DW/MFC-L6800DW/MFC-L6900DW

Pomocí funkce Relační oběžník můžete odesílat e-maily z vašeho počítače na konvenční faxové přístroje.

Některé e-mailové aplikace nepodporují odesílání na více telefonních čísel. Pokud vaše e-mailová aplikace nemůže podporovat více telefonních čísel, můžete pouze odesílat na jedno faxové zařízení najednou.

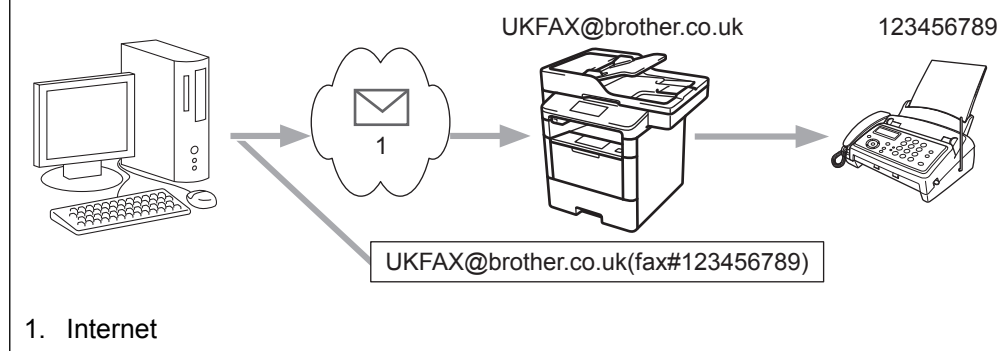

Pokud odesíláte e-mail na konvenční faxový přístroj, bude se způsob zadávání faxového čísla faxového přístroje lišit v závislosti na používané poštovní aplikaci.

1. V poštovní aplikaci vytvořte novou poštovní zprávu a zadejte e-mailovou adresu zařízení, na které se odesílá, a faxové číslo prvního faxového zařízení do pole „KOMU“.

Následující příklad ukazuje, jak zadat e-mailovou adresu a faxové číslo:

UKFAX@brother.co.uk(fax#123456789)

E-mailová adresa Telefonní číslo faxu

Slovo "fax#" musí být včetně telefonního čísla uvnitř závorek.



Pro aplikaci Microsoft Outlook musí být údaje adresy zadané v adresáři následujícím způsobem:

Jméno: fax#123456789

E-mailová adresa: UKFAX@brother.co.uk

2. Zadejte e-mailovou adresu zařízení, na které se odesílá, a faxové číslo druhého faxového zařízení do pole „KOMU“.
3. Odešlete e-mail.



Související informace

- [Relační přenos](#)

Volby I-Fax

- Internetový fax (I-Fax) – ověřovací e-mail
- Zpráva o chybě přijetí
- Konfigurace přístroje Brother pro e-mail nebo internetový fax (I-Fax)

Internetový fax (I-Fax) – ověřovací e-mail

Související modely: MFC-L5700DN/MFC-L5750DW/MFC-L6800DW/MFC-L6900DW

- Ověřovací e-mail pro odesílání umožňuje požadovat oznámení od přijímající stanice, která I-Fax nebo e-mail přijala a zpracovala.
- Ověřovací e-mail pro přijímání umožňuje odeslat zpět odesílající stanici výchozí zprávu po úspěšném přijetí a zpracování I-Faxu nebo e-mailu.

Chcete-li používat tuto funkci, nastavte možnosti [Přihlasení] v části [Nast.mail pri.] a [Nast.mail vys.] možnosti v nabídce ovládacího panelu vašeho přístroje Brother.



Související informace

- [Volby I-Fax](#)
- [Aktivace odesílání oznámení pro ověřovací e-mail přenosu](#)
- [Aktivace přijímání oznámení pro ověřovací e-mail přenosu](#)

Aktivace odesílání oznámení pro ověřovací e-mail přenosu

Související modely: MFC-L5700DN/MFC-L5750DW/MFC-L6800DW/MFC-L6900DW

1. Stiskněte tlačítko  [Nastavení] > [Vsechna nastav] > [Síť] > [E-mail/IFAX] > [Nast.mail vys.] > [Přihlasení].
2. Vybráním [Zap.] nebo [Vyp.] povolte nebo zakažte funkci Odesílat oznámení.

Když je funkce Odesílat oznámení zapnuta, fax obsahuje další pole s názvem MDN (Message Disposition Notification) s informací o doručení zprávy. Ve výchozím stavu je možnost Odesílat oznámení vypnutá.



Zařízení příjemce faxu musí podporovat pole MDN, aby bylo možné odesílat zprávu s oznámením.

3. Stiskněte tlačítko .



Související informace

- [Internetový fax \(I-Fax\) – ověřovací e-mail](#)

Aktivace přijímání oznámení pro ověřovací e-mail přenosu

Související modely: MFC-L5700DN/MFC-L5750DW/MFC-L6800DW/MFC-L6900DW

1. Stiskněte tlačítko  [Nastavení] > [Vsechna nastav] > [Síť] > [E-mail/IFAX] > [Nast.mail pri.] > [Přihlasení].
2. Stiskněte jedno ze tří možných nastavení:

Volba	Popis
Obdržet oznámení Zap.	Když je funkce Obdržet oznámení nastavena na Zap., je odesílateli odeslána šablona o úspěšném přijetí a zpracování zprávy. Tyto šablony závisí na operaci požadované odesílatelem. Příklad: USPESNY : prijato od <Adresa mailu>
Obdržet oznámení MDN	Když je funkce Obdržet oznámení nastavena na MDN, bude odesílateli odeslána zpět zpráva o úspěšném přijetí a zpracování, pokud odesílající stanice odeslala žádost o potvrzení do pole MDN (Message Disposition Notification).
Obdržet oznámení Vyp.	Když je funkce Obdržet oznámení nastavena na Vyp., jsou deaktivovány všechny formy oznámení o přijetí a odesílateli není zpět odeslána žádná zpráva bez ohledu na požadavek.



- Aby bylo možné odeslat e-mail o ověření přenosu, musí odesílatel nakonfigurovat tato nastavení:
 - Přepněte [Přihlasení] v [Nast.mail vys.] na [Zap.].
 - Přepněte [Zahlavi] v [Nast.mail pri.] na [Vse] nebo [Subjekt+Od+Komu].
- Aby bylo možné přijmout e-mail o ověření přenosu, musí příjemce nakonfigurovat tato nastavení:
 - Přepněte [Přihlasení] v [Nast.mail pri.] na [Zap.].

3. Stiskněte tlačítko .



Související informace

- [Internetový fax \(I-Fax\) – ověřovací e-mail](#)

Zpráva o chybě přijetí

Související modely: MFC-L5700DN/MFC-L5750DW/MFC-L6800DW/MFC-L6900DW

Jestliže během odesílání I-Faxu došlo k chybě, mailový server odešle chybovou zprávu zpět do přístroje Brother a chybová zpráva se vytiskne.

Jestliže dojde k chybě během příjmu I-Faxu, vytiskne se chybová zpráva – například: „Odesílaná zpráva do přístroje není ve formátu TIFF-F“.

Chcete-li přijímat chybové zprávy a tisknout je na svém přístroji, přepněte v části [Nast.mail pri.] přepínač [Zahlavi] na [Vse] nebo [Subjekt+Od+Komu].



Související informace

- [Volby I-Fax](#)

Používání funkce Odeslání faxu na server

Související modely: MFC-L5700DN/MFC-L5750DW/MFC-L6800DW/MFC-L6900DW

MFC-L6800DW/MFC-L6900DW: standard, MFC-L5700DN/MFC-L5750DW: k dispozici ke stažení

Funkce faxování na server umožňuje zařízení naskenovat dokument a odeslat jej přes síť na samostatný faxový server. Dokument potom bude odeslán ze serveru jako faxová data na cílové faxové číslo přes standardní telefonní linky. Když je funkce Faxování na server nastavena na Zapnuto, budou všechny automatické faxové přenosy ze zařízení odeslány na faxový server pro faxový přenos.

Když je zapnuta funkce Odesílat na server, můžete odeslat fax přímo ze zařízení pomocí funkce ručního faxování.

(MFC-L5700DN/MFC-L5750DW)

Chcete-li tuto funkci používat, přejděte na stránky vašeho modelu **Soubory ke stažení** v centru Brother Solutions Center na adrese support.brother.com a aktualizujte firmware nebo příslušný program přístroje.



Související informace

- [Rozšířené síťové funkce](#)
- [Před odesláním faxu na faxový server](#)
- [Aktivace faxování na server](#)
- [Ovládání faxování na server](#)

Před odesláním faxu na faxový server

Související modely: MFC-L5700DN/MFC-L5750DW/MFC-L6800DW/MFC-L6900DW

MFC-L6800DW/MFC-L6900DW: standard, MFC-L5700DN/MFC-L5750DW: dostupné ke stažení

Chcete-li odeslat dokument na faxový server, musíte použít správnou syntaxi pro daný server. Cílové faxové číslo musí být ve formátu s předponou a příponou odpovídající parametrům, které používá faxový server. Ve většině případů je syntaxe předpony „fax=“ a syntaxe přípony potom název domény e-mailové brány faxového serveru. Přípona musí rovněž na začátku obsahovat symbol „@“. Než budete moci použít funkci faxování na server, musí být v přístroji uloženy informace o předponě a příponě. Cílová faxová čísla je možné uložit do adresáře nebo je zadat pomocí číselné klávesnice (až 40místné číslo). Například: pokud jste chtěli odeslat dokument na cílové faxové číslo 123-555-0001, použijte následující syntaxi:

Prefix (Předpona) Suffix (Přípona)

fax=123-555-0001@faxserver.jménofirmy.com

Faxové číslo cílové stanice



Aplikace vašeho faxového serveru musí podporovat e-mailovou bránu.



Související informace



- [Používání funkce Odeslání faxu na server](#)

Aktivace faxování na server

Související modely: MFC-L5700DN/MFC-L5750DW/MFC-L6800DW/MFC-L6900DW

MFC-L6800DW/MFC-L6900DW:standard, MFC-L5700DN/MFC-L5750DW: k dispozici ke stažení

- Uložte adresu předpony/přípony faxového serveru do zařízení Brother.

1. Stiskněte tlačítko  [Nastavení] > [Vsechna nastav] > [Síť] > [Fax na server].
2. Stiskněte tlačítko [Fax na server].
3. Stiskněte tlačítko [Zap.].
4. Stiskněte tlačítko [Prefix].
5. Pomocí dotykového displeje zadejte předponu a poté stiskněte tlačítko [OK].
6. Stiskněte tlačítko [Přípona].
7. Pomocí dotykového displeje zadejte příponu a poté stiskněte tlačítko [OK].
8. Stiskněte tlačítko .



Související informace

- [Používání funkce Odeslání faxu na server](#)

Ovládání faxování na server

Související modely: MFC-L5700DN/MFC-L5750DW/MFC-L6800DW/MFC-L6900DW

1. Umístěte dokument do podavače ADF nebo na sklo skeneru.
2. Zadejte faxové číslo.
3. Stiskněte tlačítko [Fax start].

Zařízení odešle zprávu přes síť TCP/IP na faxový server.





Související informace

- [Používání funkce Odeslání faxu na server](#)

Tisk hlášení o síti WLAN

Související modely: DCP-L6600DW/MFC-L5750DW/MFC-L6800DW/MFC-L6900DW

Hlášení o síti WLAN obsahuje informace o bezdrátovém stavu přístroje. Pokud se bezdrátové připojení nezdaří, ve vytištěné zprávě vyhledejte kód chyby.

1. Stiskněte tlačítko  [Nastavení] > [Vsechna nastav] > [Tisk hlaseni] > [Zprava WLAN].
2. Stiskněte tlačítko [Ano].
Zařízení vytiskne hlášení o síti WLAN.
3. Stiskněte tlačítko .

Pokud se hlášení o síti WLAN nevytiskne, zkontrolujte, zda přístroj nesignalizuje chybu. Pokud neexistují žádné viditelné chyby, počkejte jednu minutu a vyzkoušejte vytisknout zprávu znovu.



Související informace

- [Rozšířené síťové funkce](#)
- [Kódy chyb zprávy o bezdrátovém připojení LAN](#)
- [Přístroj Brother nemůže tisknout, skenovat ani přijímat PC-FAX prostřednictvím sítě](#)
- [Jak zkontrolovat, zda síťová zařízení fungují správně](#)

Kódy chyb zprávy o bezdrátovém připojení LAN

Související modely: DCP-L6600DW/MFC-L5750DW/MFC-L6800DW/MFC-L6900DW

Ukazuje-li zpráva bezdrátové sítě LAN, že připojení selhalo, zkontrolujte chybový kód na vytištěné zprávě a postupujte podle odpovídajících instrukcí v tabulce:

Kód chyby	Problém a doporučená řešení
TS-01	<p>Nastavení bezdrátového připojení není aktivováno, změňte nastavení bezdrátového připojení na ZAPNUTO.</p> <p>Je-li k vašemu přístroji připojen síťový kabel, odpojte jej a změňte nastavení bezdrátového připojení na ZAPNUTO.</p>
TS-02	<p>Bezdrátový přístupový bod nebo router nemůže být nalezen.</p> <p>1. Zkontrolujte následující dva body:</p> <ul style="list-style-type: none">• Odpojte napájení bezdrátového přístupového bodu / routeru, vyčkejte 10 sekund a poté je zapojte zpět.• Používá-li váš přístupový bod / router WLAN filtrování MAC adresy, potvrďte, že MAC adresa přístroje Brother je ve filtru povolena. <p>2. Vložili-li jste ručně SSID a informace o zabezpečení (SSID / metoda ověření / metodu šifrování / síťový klíč), mohou být informace nesprávné.</p> <p>Znovu potvrďte SSID a informace o zabezpečení, a je-li to nezbytné, znovu vložte správné informace.</p> <p>Jak potvrdit informace o zabezpečení bezdrátové sítě (SSID / metodu ověření / metodu šifrování / síťový klíč)</p> <p>a. Výchozí nastavení zabezpečení může být uvedeno na štítku připevněnému k bezdrátovému přístupovému bodu / routeru. Nebo lze jako výchozí nastavení zabezpečení použít název výrobce či číslo modelu bezdrátového přístupového bodu / routeru.</p> <p>b. Informace o tom, jak najít nastavení zabezpečení, naleznete v dokumentech dodaných s bezdrátovým přístupovým bodem / routerem.</p> <ul style="list-style-type: none">• Je-li bezdrátový přístupový bod / router nastaven, aby nevysílal SSID, SSID nebude automaticky odstraněno. Budete muset ručně zadat název SSID.• Síťový klíč lze rovněž popsat jako Heslo, Bezpečnostní klíč či Šifrovací klíč. <p>Toto zařízení nepodporuje 5GHz SSID/ESSID a je nutno zvolit 2,4GHz SSID/ESSID. Ujistěte se, že je přístupový bod / router nastaven na 2,4GHz či 2,4GHz/5GHz smíšený režim.</p> <p>Jestliže neznáte SSID a nastavení bezdrátového zabezpečení vašeho bezdrátového přístupového bodu / routeru ani způsob, jak změnit konfiguraci, prohlédněte si dokumentaci dodanou s bezdrátovým přístupovým bodem / routerem, zeptejte se výrobce přístupového bodu / routeru nebo poskytovatele internetového připojení či správce sítě.</p>
TS-03	<p>Vámi zadané nastavení bezdrátové sítě a zabezpečení nemusí být správné. Potvrďte nastavení bezdrátové sítě.</p> <p>Jestliže tyto informace neznáte, zeptejte se správce sítě.</p>

Kód chyby	Problém a doporučená řešení
TS-04	<p>Metody ověření nebo šifrování používané vybraným přístupovým bodem nebo routerem bezdrátové sítě nejsou vaším přístrojem podporovány.</p> <p>Pro režim infrastruktury změňte ověřovací a šifrovací metody přístupového bodu nebo routeru bezdrátového připojení. Váš přístroj podporuje následující ověřovací metody:</p> <ul style="list-style-type: none"> • WPA-Personal TKIP nebo AES • WPA2-Personal AES • Otevřená WEP nebo Žádná (bez šifrování) • Sdílený klíč WEP <p>Nepodařilo-li se váš problém vyřešit, může být nastavení SSID nebo nastavení připojení chybné. Potvrďte nastavení připojení bezdrátové sítě.</p> <p>Pro režim ad-hoc změňte metody ověřování a šifrování pro nastavení bezdrátového připojení svého počítače. Váš přístroj podporuje pouze otevřenou metodu ověření s volitelným šifrováním WEP.</p>
TS-05	<p>Informace o bezpečnosti (SSID/Síťový klíč) jsou nesprávné.</p> <p>Potvrďte SSID a síťový klíč. Pokud váš router používá šifrování WEP, zadejte klíč použitý jako první klíč WEP. Váš přístroj Brother podporuje použití pouze prvního klíče WEP.</p>
TS-06	<p>Informace o zabezpečení bezdrátového připojení (metoda ověření / metoda šifrování / síťový klíč) jsou nesprávné.</p> <p>Potvrďte informace o zabezpečení bezdrátového připojení (metoda ověření / metoda šifrování / síťový klíč) uvedené v tabulce TS-04. Pokud váš router používá šifrování WEP, zadejte klíč použitý jako první klíč WEP. Váš přístroj Brother podporuje použití pouze prvního klíče WEP.</p>
TS-07	<p>Tento přístroj nemůže najít přístupový bod / router bezdrátového připojení, který má povolenou WPS.</p> <p>Chcete-li se připojit s WPS, musíte ovládat jak přístroj, tak bezdrátový přístupový bod / router. Potvrďte metodu připojení pro WPS na bezdrátovém přístupovém bodu / routeru a zkuste to znovu.</p> <p>Nevíte-li, jak zacházet s bezdrátovým přístupovým bodem / routerem pomocí WPS, nahlédněte do dokumentace poskytované s bezdrátovým přístupovým bodem / routerem nebo se dotážete výrobce bezdrátového přístupového bodu / routeru či správce sítě.</p>
TS-08	<p>Byly zjištěny dva nebo více bezdrátových přístupových bodů nebo routerů, které mají povolenou WPS.</p> <ul style="list-style-type: none"> • Potvrďte, že pouze jeden bezdrátový přístupový bod / router v dosahu má aktivní metodu WPS, a zkuste to znovu. • Zkuste start znovu po několika minutách, abyste neriskovali rušení z jiných přístupových bodů.



Související informace

- [Tisk hlášení o síti WLAN](#)
- [Přístroj Brother nemůže tisknout, skenovat ani přijímat PC-FAX prostřednictvím sítě](#)
- [Jak zkontrolovat, zda síťová zařízení fungují správně](#)
- [Konfigurování přístroje k používání v bezdrátové síti stiskem jednoho tlačítka funkce Wi-Fi Protected Setup™ \(WPS\)](#)
- [Konfigurování přístroje k používání v bezdrátové síti metodou PIN funkce Wi-Fi Protected Setup™ \(WPS\)](#)
- [Konfigurace přístroje k používání v bezdrátové síti v režimu Ad-Hoc za použití stávajícího SSID](#)
- [Konfigurace přístroje k používání v bezdrátové síti v režimu Ad-Hoc za použití nového SSID](#)
- [Konfigurace přístroje k použití v bezdrátové síti pomocí průvodce nastavením ovládacího panelu přístroje](#)
- [Konfigurování přístroje k používání v bezdrátové síti, když není vysílán identifikátor SSID](#)

-
- Metody ověření pro firemní bezdrátovou síť
-

Konfigurování a používání vyhledávání LDAP

DCP-L6600DW/MFC-L6800DW/MFC-L6900DW: standardně, DCP-L5500DN/MFC-L5700DN/MFC-L5750DW: k dispozici ke stažení

Funkce LDAP umožňuje vyhledávat na serveru informace, jako jsou faxová čísla a emailové adresy. Pokud používáte funkce serveru Fax, I-Fax nebo Skenovat do e-mailu, můžete pomocí vyhledávání LDAP vyhledat faxová čísla nebo e-mailové adresy.



- Funkce LDAP nepodporuje zjednodušenou čínštinu, tradiční čínštinu ani korejštinu.
- Funkce LDAP podporuje LDAPv3.
- Funkce LDAP nepodporuje SSL/TLS.
- (DCP-L5500DN/MFC-L5700DN/MFC-L5750DW)

Chcete-li tuto funkci používat, přejděte na stránky vašeho modelu **Soubory ke stažení** v centru Brother Solutions Center na adrese support.brother.com a aktualizujte firmware nebo příslušný program přístroje.



Související informace

- [Rozšířené síťové funkce](#)
- [Provádění změn konfigurace LDAP prostřednictvím aplikace Web Based Management](#)
- [Provedení vyhledávání LDAP pomocí ovládacího panelu přístroje](#)

Provádění změn konfigurace LDAP prostřednictvím aplikace Web Based Management

Nastavení LDAP ve webovém prohlížeči provedete pomocí nástroje Web Based Management (webová správa).

1. Spustíte webový prohlížeč.
2. Zadejte „http://IP adresa přístroje“ do řádku s adresou prohlížeče (kde „IP adresa přístroje“ je IP adresou přístroje).
Například:
http://192.168.1.2
3. Standardně se nevyžaduje heslo. Zadejte heslo, pokud jej máte nastavené, a poté klikněte na tlačítko .
4. Klepněte na tlačítko **Network (Síť)** na webové stránce zařízení.
5. Klepněte na **Protocol (Protokol)** na levé straně panelu.
6. Zaškrtněte políčko **LDAP**, a poté klepněte na tlačítko **Submit (Odeslat)**.
7. Restartováním přístroje Brother aktivujte příslušnou konfiguraci.
8. Na počítači se na obrazovce **Address Book (Adresář)** nástroje Web Based Management (webová správa) vyberte volbu **LDAP** na levé straně navigačního panelu.
 - **LDAP Search (Hledání prostřednictvím LDAP)**
 - **LDAP Server Address (Adresa serveru LDAP)**
 - **Port** (Výchozí číslo portu je 389.)
 - **Search Root (Prohledat kořen)**
 - **Authentication (Ověření)**
 - **Username (Uživatelské jméno)**
Tento výběr bude k dispozici v závislosti na použité metodě ověření.
 - **Password (Heslo)**
Tento výběr bude k dispozici v závislosti na použité metodě ověření.



- Pokud server LDAP podporuje ověření Kerberos, doporučujeme vybrat Kerberos pro nastavení ověření. Poskytuje silné ověření mezi serverem LDAP a vašim přístrojem.
- Musíte nakonfigurovat protokol SNTP (síťový časový server) nebo musíte správně nastavit datum, čas a časové pásmo na ovládacím panelu pro ověřování Kerberos.

- **Kerberos Server Address (Adresa serveru Kerberos)**
Tento výběr bude k dispozici v závislosti na použité metodě ověření.
 - **Timeout for LDAP (Časový limit pro LDAP)**
 - **Attribute of Name (Search Key) (Atribut názvu (klíč hledání))**
 - **Attribute of E-mail (Atribut e-mailu)**
 - **Attribute of Fax Number (Atribut faxového čísla)**
9. Po dokončení klepněte na tlačítko **Submit (Odeslat)**. Ujistěte se, že je pole **Status (Stav)** nastaveno na **OK**.



Související informace

- [Konfigurování a používání vyhledávání LDAP](#)
- [Synchronizace času se serverem SNTP pomocí nástroje Web Based Management \(webová správa\)](#)

Provedení vyhledávání LDAP pomocí ovládacího panelu přístroje

Po konfiguraci nastavení LDAP lze používat funkci hledání LDAP k nalezení faxových čísel nebo e-mailových adres k následujícímu používání:

- Odeslání faxu (není k dispozici pro modely DCP)
- Odeslání internetového faxu (I-Fax) (není k dispozici pro modely DCP)
- Skenování na e-mailový server



- Funkce LDAP podporuje LDAPv3.
- Funkce LDAP nepodporuje SSL/TLS.
- V závislosti na nastavení zabezpečení správce sítě bude pravděpodobně třeba použít ověření Kerberos nebo jednoduché ověření pro připojení k serveru LDAP.
- Musíte nakonfigurovat protokol SNTP (síťový časový server) nebo musíte správně nastavit datum, čas a časové pásmo na ovládacím panelu pro ověřování Kerberos.

1. Stisknutím  začne vyhledávání.
2. Zadejte počáteční písmena vyhledávaného výrazu pomocí displeje LCD.
3. Stiskněte tlačítko [OK].

Výsledky vyhledávání na LDAP se zobrazí na displeji LCD; před výsledky vyhledávání v e-mailovém

(místním) adresáři se zobrazí ikona .

- Pokud na serveru nebo v e-mailovém (místním) adresáři neexistuje žádná shoda, na displeji LCD se přibližně na 60 sekund zobrazí [Výsledky nelze najít].
4. Rychlým přetažením nahoru nebo dolů nebo stisknutím tlačítka ▲ nebo ▼ zobrazte požadované jméno.
 5. Stiskněte jméno.
Chcete-li zobrazit údaje jména, stiskněte tlačítko [Detail].
 6. Pokud výsledek obsahuje více faxových čísel nebo e-mailových adres, zařízení vás vyzve k výběru pouze jednoho čísla nebo adresy. Stiskněte tlačítko [Použit]. Postupujte jedním z následujících způsobů:
 - Pokud odesíláte fax nebo I-Fax, stiskněte tlačítko [Odeslatí faxu].
 - Pokud skenujete na e-mailový server, vložte dokument, stiskněte tlačítko [OK] a potom stiskněte tlačítko [Start].



Související informace

- [Konfigurování a používání vyhledávání LDAP](#)
- [Synchronizace času se serverem SNTP pomocí nástroje Web Based Management \(webová správa\)](#)

Synchronizace času se serverem SNTP pomocí nástroje Web Based Management (webová správa)

Protokol SNTP (Simple Network Time Protocol) se používá k synchronizaci času, který používá přístroj k ověření s časovým serverem SNTP. (Nejedná se o čas zobrazený na displeji LCD přístroje.) Čas použitý přístrojem můžete automaticky nebo ručně synchronizovat s časem UTC (Coordinated Universal Time) poskytovaným časovým serverem SNTP.

- [Konfigurování data a času pomocí aplikace Web Based Management](#)
- [Konfigurování protokolu SNTP pomocí aplikace Web Based Management](#)
- [Konfigurace nastavení Uložení protokolu tisku na síť pomocí nástroje Web Based Management \(webová správa\)](#)
- [Provádění změn konfigurace LDAP prostřednictvím aplikace Web Based Management](#)
- [Provedení vyhledávání LDAP pomocí ovládacího panelu přístroje](#)

Konfigurování data a času pomocí aplikace Web Based Management

Související modely: DCP-L6600DW/MFC-L5700DN/MFC-L5750DW/MFC-L6800DW/MFC-L6900DW

Provedte konfiguraci data a času, kdy má dojít k synchronizaci času použitého zařízením s časovým serverem SNTP.

Tato funkce není v některých zemích dostupná.

1. Spustíte webový prohlížeč.
2. Zadejte „http://IP adresa přístroje“ do řádku s adresou prohlížeče (kde „IP adresa přístroje“ je IP adresou přístroje).
Například:
http://192.168.1.2
3. Standardně se nevyžaduje heslo. Zadejte heslo, pokud jej máte nastavené, a poté klikněte na tlačítko .
4. Klepněte na kartu **Administrator (Administrátor)**.
5. Klepněte na **Date&Time (Datum a čas)** na levé straně panelu.

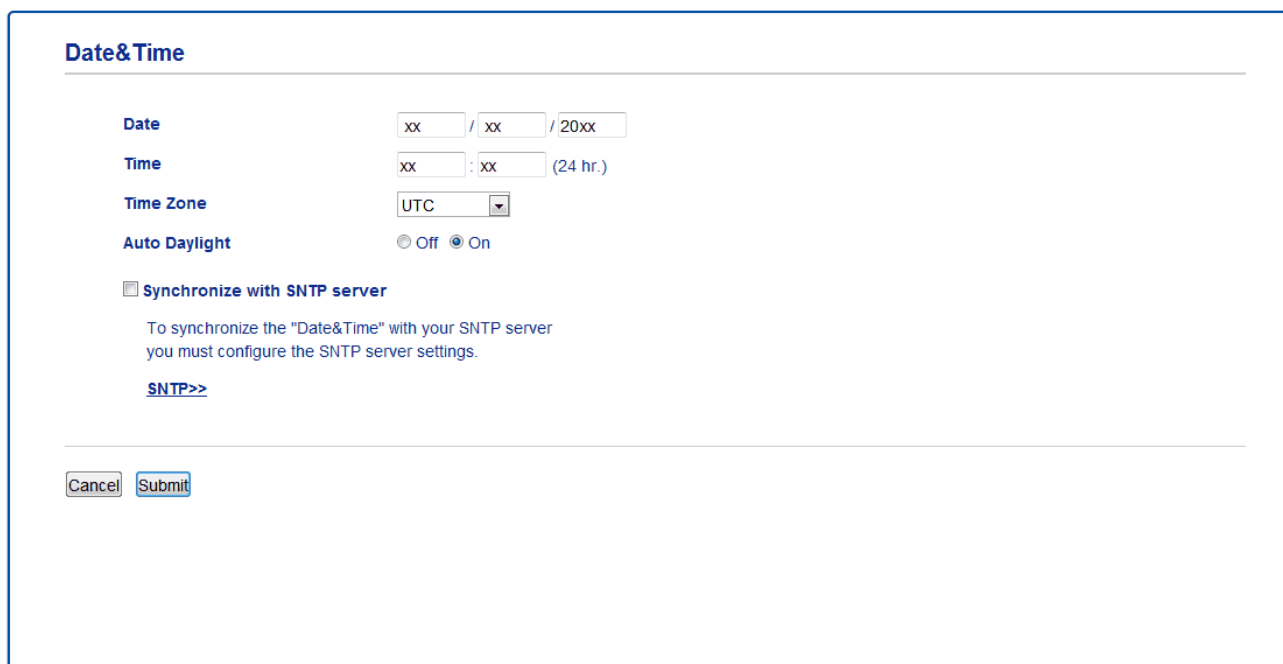

 Z rozevracího seznamu **Time Zone (Časové pásmo)** vyberte časový rozdíl mezi vaším umístěním a UTC. Například časová zóna pro východní čas v USA a Kanadě je UTC -05:00.

6. Ověřte nastavení **Time Zone (Časové pásmo)**.
7. Zaškrtněte políčko **Synchronize with SNTP server (Synchronizovat se serverem SNTP)**.
8. Klepněte na tlačítko **Submit (Odeslat)**.



Související informace

- [Synchronizace času se serverem SNTP pomocí nástroje Web Based Management \(webová správa\)](#)

Konfigurování protokolu SNTP pomocí aplikace Web Based Management

Související modely: DCP-L6600DW/MFC-L5700DN/MFC-L5750DW/MFC-L6800DW/MFC-L6900DW

Nakonfigurujte protokol SNTP pro synchronizaci času, který zařízení používá, k ověření s časem na časovém serveru SNTP.

1. Spusťte webový prohlížeč.
2. Zadejte „http://IP adresa přístroje“ do řádku s adresou prohlížeče (kde „IP adresa přístroje“ je IP adresou přístroje).
Například:
http://192.168.1.2
3. Standardně se nevyžaduje heslo. Zadejte heslo, pokud jej máte nastavené, a poté klikněte na tlačítko .
4. Klepněte na kartu **Network (Síť)**.
5. Klepněte na **Protocol (Protokol)** na levé straně panelu.
6. Zaškrtnutím políčka **SNTP** aktivujte nastavení.
7. Restartováním přístroje Brother aktivujte příslušnou konfiguraci.
8. Vedle zaškrťovacího políčka SNTP klikněte na volbu **Advanced settings (Upřesnit nastavení)** a postupujte podle dále uvedených pokynů:

SNTP

Status	Enabled
Synchronization Status	Succeeded

SNTP Server Method	AUTO 
Primary SNTP Server Address	<input type="text"/>
Primary SNTP Server Port	<input type="text"/>
Secondary SNTP Server Address	<input type="text"/>
Secondary SNTP Server Port	<input type="text"/>
Synchronization Interval	<input type="text"/> hour(s)

Volba	Popis
Status (Stav)	Zobrazuje, zda je protokol SNTP aktivní či nikoliv.
Synchronization Status (Stav synchronizace)	Potvrďte nejnovější stav synchronizace.
SNTP Server Method (Metoda serveru SNTP)	Vyberte možnost AUTO (AUTOMATICKY) nebo STATIC (STATICKÁ) .

Volba	Popis
	<ul style="list-style-type: none"> AUTO (AUTOMATICKY) Pokud máte v síti server DHCP, server SNTP z tohoto serveru automaticky získá adresu. STATIC (STATICKÁ) Zadejte adresu, kterou chcete použít.
Primary SNTP Server Address (Adresa primárního serveru SNTP)	Zadejte adresu serveru (maximálně 64 znaků).
Secondary SNTP Server Address (Adresa sekundárního serveru SNTP)	Adresa sekundárního serveru SNTP se používá jako záloha adresy primárního severu SNTP. Pokud primární server není dostupný, přístroj kontaktuje sekundární server SNTP.
Primary SNTP Server Port (Port primárního serveru SNTP)	Zadejte číslo portu (1-65535).
Secondary SNTP Server Port (Port sekundárního serveru SNTP)	Port sekundárního serveru SNTP se používá jako záloha portu primárního severu SNTP. Pokud primární port není dostupný, přístroj kontaktuje sekundární port SNTP.
Synchronization Interval (Interval synchronizace)	Zadejte počet hodin mezi pokusy o synchronizaci serveru (1 až 168 hodin).

9. Klepněte na tlačítko **Submit (Odeslat)**.



Související informace

- [Synchronizace času se serverem SNTP pomocí nástroje Web Based Management \(webová správa\)](#)
- [Konfigurace nastavení Uložení protokolu tisku na síť pomocí nástroje Web Based Management \(webová správa\)](#)

Technické informace pro pokročilé uživatele

- [Gigabit Ethernet \(pouze drátová síť\)](#)
- [Obnovení továrních síťových nastavení](#)

Gigabit Ethernet (pouze drátová síť)

Související modely: DCP-L6600DW/MFC-L6800DW/MFC-L6900DW

Váš přístroj podporuje 1000BASE-T Gigabit Ethernet. Pro připojení k 1000BASE-T Gigabit Ethernet Network musíte nastavit režim propojení Ethernet zařízení na Auto prostřednictvím ovládacího panelu přístroje nebo pomocí webové správy (webového prohlížeče).



- Použijte k přímému propojení kroucenou dvoulinkou kategorie 5 (nebo vyšší) pro 10BASE-T, 100BASE-TX Fast Ethernet Network nebo 1000BASE-T Gigabit Ethernet Network. Pokud připojujete přístroj ke Gigabit Ethernet Network, použijte síťová zařízení vyhovující 1000BASE-T.



Související informace

- [Technické informace pro pokročilé uživatele](#)
- [Konfigurace nastavení sítě Gigabit Ethernet pomocí webové správy](#)

Konfigurace nastavení sítě Gigabit Ethernet pomocí webové správy

Související modely: DCP-L6600DW/MFC-L6800DW/MFC-L6900DW

1. Spustte webový prohlížeč.
2. Zadejte „http://IP adresa přístroje“ do řádku s adresou prohlížeče (kde „IP adresa přístroje“ je IP adresou přístroje).
Například:
http://192.168.1.2
3. Standardně se nevyžaduje heslo. Zadejte heslo, pokud jej máte nastavené, a poté klikněte na tlačítko .
4. Klepněte na kartu **Network (Síť)**.
5. Klikněte na **Wired (Drátová síť)**.
6. Klikněte na **Ethernet** v levém navigačním pruhu.
7. Zvolte nastavení **Auto (Automatická)** z **Ethernet Mode (Režim Ethernetu)** rozevíracího seznamu.
8. Klikněte na tlačítko **Submit (Odeslat)**.
9. Chcete-li povolit nastavení, restartujte počítač.

Nastavení můžete potvrdit vytisknutím Zprávy o konfiguraci sítě.



Související informace

- [Gigabit Ethernet \(pouze drátová síť\)](#)
- [Tisk Zprávy o konfiguraci sítě](#)

Obnovení továrních síťových nastavení

Můžete použít ovládací panel přístroje k obnovení výchozích továrních nastavení tiskového serveru. Tím budou vymazány veškeré informace, například heslo a adresa IP.



- Tato funkce obnoví všechna nastavení pro drátovou a bezdrátovou síť na tovární nastavení.
- Tiskový server můžete rovněž resetovat zpět do továrního nastavení pomocí nástrojů BRAdmin Light, BRAdmin Professional 3 nebo Web Based Management (webová správa).

1. Stiskněte tlačítko  [Nastavení] > [Vsechna nastav] > [Síť] > [Nulování síte].
2. Zobrazí se [Po resetování se zařízení restartuje. Stisknete [OK] na 2 sekundy pro potvrzení.]. Potvrďte stisknutím tlačítka [OK] po dobu dvou sekund.
Zařízení se restartuje.



Související informace

- [Technické informace pro pokročilé uživatele](#)

Zabezpečení

- [Nastavení blokování přístroje](#)
- [Funkce zabezpečení sítě](#)

Nastavení blokování přístroje

Před zapnutím funkce blokování přístupu k přístroji si pečlivě poznamenejte heslo. Pokud zapomenete heslo, budete muset pomocí vašeho správce systému nebo zákaznického servisu společnosti Brother resetovat všechna hesla uložená v přístroji.

- [O používání zámku nastavení](#)



O používání zámku nastavení

Pomocí funkce blokování funkcí můžete zablokovat neoprávněný přístup k nastavení přístroje.

Je-li zámek nastavení zapnutý [Zap.], nelze přistupovat k nastavení přístroje, aniž byste zadali heslo.

- [Stanovení hesla k blokování nastavení](#)
- [Změna hesla pro blokování nastavení](#)
- [Zapnutí zámku nastavení](#)

Stanovení hesla k blokování nastavení



1. Stiskněte tlačítko  [Nastavení] > [Vsechna nastav] > [Zaklad.nastav.] > [Nastavení zámku].
2. Jako heslo zadejte čtyřmístné číslo.
3. Stiskněte tlačítko [OK].
4. Když se na LCD displeji zobrazí výzva [Overit:], znovu zadejte heslo.
5. Stiskněte tlačítko [OK].
6. Stiskněte tlačítko .



Související informace

- [O používání zámku nastavení](#)

Změna hesla pro blokování nastavení

1. Stiskněte tlačítko  [Nastavení] > [Vsechna nastav.] > [Zaklad.nastav.] > [Nastavení zámku] > [Zadej heslo].
2. Zadejte aktuální čtyřmístné heslo.
3. Stiskněte tlačítko [OK].
4. Zadejte nové čtyřciferné heslo.
5. Stiskněte tlačítko [OK].
6. Když se na LCD displeji zobrazí výzva [Overit:], znovu zadejte heslo.
7. Stiskněte tlačítko [OK].
8. Stiskněte tlačítko .



Související informace

- [O používání zámku nastavení](#)

Zapnutí zámku nastavení

1. Stiskněte tlačítko  [Nastavení] > [Vsechna nastav.] > [Zaklad.nastav.] > [Nastavení zámku] > [Blok.Vyp.⇒Zap.].
2. Zadejte aktuální čtyřmístné heslo.
3. Stiskněte tlačítko [OK].



Chcete-li zámek nastavení přepnout na [Vyp.], stiskněte na LCD displeji , zadejte aktuální čtyřčíselné heslo a poté stiskněte [OK].



Související informace

- [O používání zámku nastavení](#)

Funkce zabezpečení sítě

- Před použitím funkcí zabezpečení sítě
- Secure Function Lock 3.0 (Blokovací funkce 3.0)
- Použití ověřování v Active Directory
- Použití ověření LDAP
- Zabezpečená správa síťového zařízení pomocí SSL/TLS
- Zabezpečená správa síťového zařízení pomocí IPsec
- Zabezpečené odeslání nebo přijetí e-mailu
- Použijte konfiguraci ověření IEEE 802.1x pro drátovou nebo bezdrátovou síť.
- Uložení protokolu tisku na síť

Před použitím funkcí zabezpečení sítě

Tento přístroj Brother využívá některé z nejnovějších funkcí zabezpečení sítě a šifrovací protokoly, které jsou v současné době k dispozici. Tyto síťové funkce mohou být integrovány do vašeho celkového plánu zabezpečení sítě na pomoc při ochraně vašich dat a pro zabránění neoprávněnému přístupu k přístroji.



Doporučujeme zakázat protokoly TFTP, Telnet a FTP server. Přístupování k přístroji pomocí těchto protokolů není bezpečné.



Související informace

- [Funkce zabezpečení sítě](#)

Secure Function Lock 3.0 (Blokovací funkce 3.0)

Secure Function Lock 3.0 (Blokovací funkce 3.0) společnosti Brother zvyšuje bezpečnost tím, že omezuje používání funkcí zařízení Brother.

- [Před použitím funkce Secure Function Lock 3.0 \(Blokovací funkce 3.0\)](#)
- [Konfigurování Secure Function Lock 3.0 \(Blokovací funkce 3.0\) pomocí aplikace Web Based Management](#)
- [Skenování pomocí funkce Secure Function Lock 3.0 \(Blokovací funkce 3.0\)](#)
- [Konfigurace veřejného režimu v Secure Function Lock 3.0 \(Blokovací funkce 3.0\)](#)
- [Dodatečné funkce Secure Function Lock 3.0 \(Blokovací funkce 3.0\)](#)
- [Registrace nové ID karty pomocí ovládacího panelu přístroje](#)

Před použitím funkce Secure Function Lock 3.0 (Blokovací funkce 3.0)

Secure Function Lock (Blokovací funkce) umožňuje konfigurovat hesla, nastavovat specifické uživatelské limity stránek a garantovat přístup k některým nebo všem zde uvedeným funkcím.

Následující nastavení Secure Function Lock 3.0 (Blokovací funkce 3.0) lze konfigurovat pomocí aplikace Web Based Management nebo BRAdmin Professional 3 (Windows):

- **Print (Tisk)**

Tisk zahrnuje tiskové úlohy zaslané prostřednictvím služeb AirPrint, Google Cloud Print™ a Brother iPrint&Scan.

Zaregistrujete-li přihlašovací jména uživatelů předem, uživatelé nebudou muset zadávat svá hesla při používání tiskové funkce.

- **Copy (Kopírovat)**

- **Scan (Skenovat)**

Skenování zahrnuje úlohy skenování odeslané prostřednictvím služby Brother iPrint&Scan.

- **Send (Odeslat)** (pouze podporované modely)

- **Receive (Přijímat)** (pouze podporované modely)

- USB Direct Print (Přímý tisk USB)

- Skenování na USB (pouze podporované modely)

- **Web Connect** (pouze podporované modely)

- **Apps (Aplikace)** (pouze podporované modely)

- **Page Limit (Omezení stránek)**

- **Page Counters (Čítače stránek)**

- **Card ID (NFC ID) (ID karty (ID NFC))** (pouze podporované modely)

Zaregistrujete-li ID karty uživatelů předem, mohou registrovaní uživatelé aktivovat přístroj tím, že se registrovanou kartou dotknou loga NFC přístroje.



Související informace

- [Secure Function Lock 3.0 \(Blokovací funkce 3.0\)](#)

Konfigurování Secure Function Lock 3.0 (Blokovací funkce 3.0) pomocí aplikace Web Based Management

1. Spustíte webový prohlížeč.
2. Zadejte „http://IP adresa přístroje“ do řádku s adresou prohlížeče (kde „IP adresa přístroje“ je IP adresou přístroje).
Například:
http://192.168.1.2
3. Standardně se nevyžaduje heslo. Zadejte heslo, pokud jej máte nastavené, a poté klikněte na tlačítko .
4. Klepněte na kartu **Administrator (Administrátor)**.
5. Klepněte na nabídku **User Restriction Function (Použití funkcí omezení)** na levé straně navigačního panelu.
6. Vyberte volbu **Secure Function Lock (Blokovací funkce)**.
7. Klepněte na tlačítko **Submit (Odeslat)**.
8. Klikněte na nabídku **Restricted Functions (Omezené funkce)** v levé navigační liště.
9. Do pole **User List / Restricted Functions (Seznam uživatelů / Omezené funkce)** zadejte název skupiny nebo uživatelské jméno (alfanumerický, až 15 číslic).
10. Ve sloupci **Print (Tisk)** a v dalších sloupcích zaškrtnutím políčka povolte nebo zrušením zaškrtnutí políčka zakažte uvedenou funkci.
11. Chcete-li nakonfigurovat maximální počet stránek, zaškrtněte políčko **On (Zapnuto)** ve sloupci **Page Limit (Omezení stránek)** a potom zadejte maximální počet do pole **Max. Pages (Max. stránek)**.
12. Klepněte na tlačítko **Submit (Odeslat)**.
13. Klikněte na nabídku **User List (Seznam uživatelů)** na levé straně navigačního panelu.
14. Do políčka **User List (Seznam uživatelů)** zadejte uživatelské jméno.
15. Do pole **PIN number (Kód PIN)** zadejte čtyřmístné heslo.
16. Do pole **E-mail Address (E-mailová adresa)** zadejte e-mailovou adresu uživatele (K dispozici pouze pro některé modely).
Není-li tato volba dostupná, aktualizujte firmware svého přístroje. Přejděte na stránky svého modelu **Soubory ke stažení** v centru Brother Solutions Center na adrese support.brother.com.
17. Chcete-li zaregistrovat ID kartu uživatele, zadejte číslo jeho karty do pole **Card ID (NFC ID) (ID karty (ID NFC))** (K dispozici pouze pro některé modely).
18. Vyberte **User List / Restricted Functions (Seznam uživatelů / Omezené funkce)** pro každého uživatele z rozevíracího seznamu.
19. Klepněte na tlačítko **Submit (Odeslat)**.



Související informace

- [Secure Function Lock 3.0 \(Blokovací funkce 3.0\)](#)

Skenování pomocí funkce Secure Function Lock 3.0 (Blokovací funkce 3.0)

Nastavení omezení skenování (pro správce)

Funkce Secure Function Lock 3.0 (Blokovací funkce 3.0) umožňuje správci omezit uživatele, kteří mají dovoleno skenovat. Pokud se funkce skenování v nastavení pro veřejného uživatele vypne, mohou skenovat pouze uživatelé, kteří mají zaškrtnuté políčko **Scan (Skenovat)**.

Používání funkce skenování (pro omezené uživatele)

- Skenování pomocí ovládacího panelu zařízení:
Omezení uživatelé musí zadat na ovládacím panelu zařízení svůj PIN pro přístup k režimu skenování.
- Skenování z počítače:
Omezení uživatelé musí zadat svůj PIN na ovládacím panelu zařízení, aby mohli skenovat z počítače. Pokud PIN není zadán na ovládacím panelu zařízení, uživateli se zobrazí v počítači chybová zpráva.



Související informace

- [Secure Function Lock 3.0 \(Blokovací funkce 3.0\)](#)

Konfigurace veřejného režimu v Secure Function Lock 3.0 (Blokovací funkce 3.0)

Na obrazovce Secure Function Lock (Blokovací funkce) lze nastavit Veřejný režim, který omezuje funkce dostupné veřejným uživatelům. Veřejní uživatelé nemusí zadávat heslo pro přístup k funkcím, které jsou k dispozici prostřednictvím nastavení veřejného režimu.



Veřejný režim zahrnuje tiskové úlohy zaslané prostřednictvím služeb AirPrint, Google Cloud Print™ a Brother iPrint&Scan.

1. Spustíte webový prohlížeč.
2. Zadejte „http://IP adresa přístroje“ do řádku s adresou prohlížeče (kde „IP adresa přístroje“ je IP adresou přístroje).
Například:
http://192.168.1.2
3. Standardně se nevyžaduje heslo. Zadejte heslo, pokud jej máte nastavené, a poté klikněte na tlačítko .
4. Klepněte na kartu **Administrator (Administrátor)**.
5. Klepněte na nabídku **User Restriction Function (Použití funkce omezení)** na levé straně navigačního panelu.
6. Vyberte volbu **Secure Function Lock (Blokovací funkce)**.
7. Klepněte na tlačítko **Submit (Odeslat)**.
8. Klepněte na nabídku **Restricted Functions (Omezené funkce)**.
9. V řádku **Public Mode (Veřejný režim)** zaškrtnutím políčka povolte nebo zrušením zaškrtnutí políčka zakažte uvedenou funkci.
10. Klepněte na tlačítko **Submit (Odeslat)**.



Související informace

- [Secure Function Lock 3.0 \(Blokovací funkce 3.0\)](#)

Dodatečné funkce Secure Function Lock 3.0 (Blokovací funkce 3.0)

Na obrazovce Secure Function Lock (Blokovací funkce) lze nakonfigurovat následující funkce:

All Counter Reset (Resetovat všechny čítače)

Kliknutím na **All Counter Reset (Resetovat všechny čítače)** ve sloupci **Page Counters (Čítače stránek)** resetujete čítač stránek.

Export to CSV file (Exportovat do souboru CSV)

Kliknutím na **Export to CSV file (Exportovat do souboru CSV)** exportujete čítač aktuální stránky včetně informací **User List / Restricted Functions (Seznam uživatelů / Omezené funkce)** jako soubor ve formátu CSV.

Card ID (NFC ID) (ID karty (ID NFC)) (pouze podporované modely)

Klepněte na nabídku **User List (Seznam uživatelů)** potom zadejte ID karty uživatele do pole **Card ID (NFC ID) (ID karty (ID NFC))**. K ověření můžete použít ID kartu.

Last Counter Record (Záznam posledního čítače)

Klepněte na **Last Counter Record (Záznam posledního čítače)**, pokud chcete, aby zařízení zachovalo počet stránek po resetování čítače.

Counter Auto Reset (Automaticky resetovat čítač)

Klepnutím na **Counter Auto Reset (Automaticky resetovat čítač)** nakonfigurujte požadovaný časový interval mezi resetem čítače stránek. Vyberte denní, týdenní nebo měsíční interval.



Související informace

- [Secure Function Lock 3.0 \(Blokovací funkce 3.0\)](#)

Registrace nové ID karty pomocí ovládacího panelu přístroje

Související modely: DCP-L6600DW/MFC-L6800DW/MFC-L6900DW

1. Dotkněte se loga NFC na ovládacím panelu přístroje registrovaným identifikačním průkazem.
2. Stiskněte tlačítko [Registr. karta].
3. Dotkněte se loga NFC novým identifikačním průkazem.
Číslo nového identifikačního průkazu se zaregistruje na přístroji.



Pro podporované typy identifikačních průkazu přejděte do centra Brother Solutions Center na adrese support.brother.com a zobrazte si **Nejčastější dotazy a pokyny pro odstraňování potíží**.

4. Stiskněte tlačítko [OK].



Související informace

- [Secure Function Lock 3.0 \(Blokovací funkce 3.0\)](#)

Použití ověřování v Active Directory

- Úvod do ověřování v Active Directory
- Konfigurování autentizace v rámci Active Directory pomocí webové správy
- Přihlaste se, chcete-li změnit nastavení přístroje pomocí jeho ovládacího panelu (autentizace Active Directory)

Úvod do ověřování v Active Directory

Ověřování v Active Directory omezuje používání přístroje Brother. Když je povoleno ověřování Active Directory, ovládací panel přístroje se uzamkne. Nastavení přístroje nemůžete měnit, dokud ne zadáte ID uživatele a heslo.

Ověřování v Active Directory nabízí následující funkce:

- Ukládání příchozích tiskových dat
- Ukládání příchozích faxových dat
- Získání e-mailové adresy ze serveru LDAP na základě vašeho ID uživatele při odesílání naskenovaných dat na poštovní server.

Chcete-li tuto funkci použít, vyberte možnost **On (Zapnuto)** u nastavení **Get Mail Address (Získat e-mailovou adresu)** a metodu ověření **LDAP + kerberos**. Když přístroj odešle naskenovaná data na poštovní server, bude vaše e-mailová adresa nastavena jako adresa odesílatele. Pokud přístroj nemůže vyhledat vaši e-mailovou adresu, jako adresa odesílatele bude nastavena e-mailová adresa vašeho přístroje.

Když je povoleno ověřování v Active Directory, přístroj uloží všechna příchozí faxová data. Po přihlášení přístroj vytiskne uložená faxová data.

Nastavení ověřování v Active Directory můžete změnit pomocí webové správy nebo nástroje BRAdmin Professional 3 (Windows).



Související informace

- [Použití ověřování v Active Directory](#)

Konfigurování autentizace v rámci Active Directory pomocí webové správy

Funkce ověřování v Active Directory podporuje ověřování Kerberos a ověřování NTLMv2. Pro ověřování musíte konfigurovat protokol SNTP (síťový časový server) a server DNS.

1. Spustíte webový prohlížeč.
2. Zadejte „http://IP adresa přístroje“ do řádku s adresou prohlížeče (kde „IP adresa přístroje“ je IP adresou přístroje).
Například:
http://192.168.1.2
3. Standardně se nevyžaduje heslo. Zadejte heslo, pokud jej máte nastavené, a poté klikněte na tlačítko .
4. Klepněte na kartu **Administrator (Administrátor)**.
5. Klepněte na nabídku **User Restriction Function (Použití funkce omezení)** na levé straně navigačního panelu.
6. Vyberte volbu **Active Directory Authentication (Ověření služby Active Directory)**.
7. Klepněte na tlačítko **Submit (Odeslat)**.
8. Vyberte **Active Directory Authentication (Ověření služby Active Directory)** v levé navigační liště.
9. Konfigurujte následující nastavení:

Volba	Popis
Storage PC Print Data (Ukládání tiskových PC dat)	Tuto možnost lze zvolit pro ukládání přichozích tiskových dat. Po přihlášení na přístroji proběhne automatický tisk vašich PC tiskových úloh. Tato funkce je dostupná pouze pro tisková data vytvořená vlastním tiskovým ovladačem Brother.
Storage Fax RX Data (Ukládání faxových RX dat)	Tuto možnost lze zvolit pro ukládání přichozích faxových dat. Po přihlášení k přístroji můžete vytisknout všechna přichozí faxová data.
Remember User ID (Zapamatovat si ID uživatele)	Při výběru této možnosti se uloží vaše ID uživatele.
Active Directory Server Address (Adresa serveru služby Active Directory)	Zadejte IP adresu nebo název serveru (například: ad.prikklad.cz) serveru služby Active Directory.
Active Directory Domain Name (Název domény Active Directory)	Zadejte název domény Active Directory.
Protocol & Authentication Method (Protokol a metoda ověření)	Vyberte protokol a metodu ověřování.
Get Mail Address (Získat e-mailovou adresu) ¹	Tato volba umožňuje získání e-mailové adresy přihlášeného uživatele ze serveru LDAP. (dostupné pouze pro metodu ověření LDAP + kerberos)
Get User's Home Directory (Získat domovský adresář uživatele) ¹	Tato volba umožňuje získání vašeho domovského adresáře jako cílového umístění skenování do sítě. (dostupné pouze pro metodu ověření LDAP + kerberos)
LDAP Server Port (Port serveru LDAP)	Zadejte číslo portu serveru LDAP (k dispozici pouze pro metodu ověřování LDAP + kerberos).

Volba	Popis
LDAP Search Root (Kořenový adresář hledání LDAP)	Zadejte číslo kořen vyhledávání LDAP (k dispozici pouze pro metodu ověřování LDAP + kerberos).

- ¹ Není-li tato volba dostupná, aktualizujte firmware svého přístroje. Přejděte na stránky svého modelu **Soubory ke stažení** v centru Brother Solutions Center na adrese support.brother.com.

10. Klepněte na tlačítko **Submit (Odeslat)**.



Související informace

- [Použití ověřování v Active Directory](#)
-

Domů > Zabezpečení > Funkce zabezpečení sítě > Použití ověřování v Active Directory > Přihlaste se, chcete-li změnit nastavení přístroje pomocí jeho ovládacího panelu (autentizace Active Directory)

Přihlaste se, chcete-li změnit nastavení přístroje pomocí jeho ovládacího panelu (autentizace Active Directory)

Je-li povolena autentizace Active Directory, bude přístroj uzamčen, dokud ne zadáte své ID uživatele a heslo na ovládacím panelu přístroje.

1. Na ovládacím panelu přístroje zadejte pomocí dotykové obrazovky své ID uživatele a heslo.
2. Stiskněte tlačítko [OK].
3. Proběhne-li ověřování úspěšně, ovládací panel přístroje se odemkne.



Související informace

- [Použití ověřování v Active Directory](#)
-

Použití ověření LDAP

- Úvod do autentizace LDAP
- Konfigurace ověřování LDAP pomocí webové správy
- Přihlášení ke změně nastavení přístroje pomocí jeho ovládacího panelu (ověřování LDAP)

Úvod do autentizace LDAP

Ověřování LDAP omezuje použití přístroje Brother. Když je povoleno ověřování LDAP, ovládací panel přístroje se uzamkne. Nastavení přístroje nemůžete měnit, dokud nezadáte ID uživatele a heslo.

Ověřování LDAP nabízí následující funkce:

- Ukládání příchozích tiskových dat
- Ukládání příchozích faxových dat
- Získání e-mailové adresy ze serveru LDAP na základě vašeho ID uživatele při odesílání naskenovaných dat na poštovní server.

Chcete-li tuto funkci použít, vyberte možnost **On (Zapnuto)** u nastavení **Get Mail Address (Získat e-mailovou adresu)**. Když přístroj odešle naskenovaná data na poštovní server, bude vaše e-mailová adresa nastavena jako adresa odesílatele. Pokud přístroj nemůže vyhledat vaši e-mailovou adresu, jako adresa odesílatele bude nastavena e-mailová adresa vašeho přístroje.

Když je povoleno ověřování LDAP, přístroj uloží všechna příchozí faxová data. Po přihlášení přístroj vytiskne uložená faxová data.

Nastavení ověřování LDAP můžete změnit pomocí webové správy nebo nástroje BRAdmin Professional 3 (Windows).



Související informace

- [Použití ověření LDAP](#)

Konfigurace ověřování LDAP pomocí webové správy

1. Spustíte webový prohlížeč.
2. Zadejte „http://IP adresa přístroje“ do řádku s adresou prohlížeče (kde „IP adresa přístroje“ je IP adresou přístroje).
Například:
http://192.168.1.2
3. Standardně se nevyžaduje heslo. Zadejte heslo, pokud jej máte nastavené, a poté klikněte na tlačítko .
4. Klepněte na kartu **Administrator (Administrátor)**.
5. Klepněte na nabídku **User Restriction Function (Použití funkci omezení)** na levé straně navigačního panelu.
6. Vyberte volbu **LDAP Authentication (LDAP ověření)**.
7. Klepněte na tlačítko **Submit (Odeslat)**.
8. Klikněte na **LDAP Authentication (LDAP ověření)** v levé navigační liště.
9. Konfigurujte následující nastavení:

Volba	Popis
Storage PC Print Data (Ukládání tiskových PC dat)	Tuto možnost lze zvolit pro ukládání příchozích tiskových dat. Po přihlášení na přístroji proběhne automatický tisk vašich PC tiskových úloh. Tato funkce je dostupná pouze pro tisková data vytvořená vlastním tiskovým ovladačem Brother.
Storage Fax RX Data (Ukládání faxových RX dat)	Tuto možnost lze zvolit pro ukládání příchozích faxových dat. Po přihlášení k přístroji můžete vytisknout všechna příchozí faxová data.
Remember User ID (Zapamatovat si ID uživatele)	Při výběru této možnosti se uloží vaše ID uživatele.
LDAP Server Address (Adresa serveru LDAP)	Zadejte IP adresu nebo název serveru (například: ad.priklad.cz) serveru služby LDAP.
Get Mail Address (Získat e-mailovou adresu)¹	Tato volba umožňuje získání e-mailové adresy přihlášeného uživatele ze serveru LDAP.
Get User's Home Directory (Získat domovský adresář uživatele)¹	Tato volba umožňuje získání vašeho domovského adresáře jako cílového umístění skenování do sítě.
LDAP Server Port (Port serveru LDAP)	Zadejte číslo portu serveru LDAP.
LDAP Search Root (Kořenový adresář hledání LDAP)	Zadejte kořenový adresář vyhledávání LDAP.
Attribute of Name (Search Key) (Atribut názvu (vyhledávací klíč))	Zadejte atribut, který chcete použít jako vyhledávací klíč.

¹ Není-li tato volba dostupná, aktualizujte firmware svého přístroje. Přejděte na stránky svého modelu **Soubory ke stažení** v centru Brother Solutions Center na adrese support.brother.com.

10. Klepněte na tlačítko **Submit (Odeslat)**.



Související informace

- [Použití ověření LDAP](#)

Přihlášení ke změně nastavení přístroje pomocí jeho ovládacího panelu (ověřování LDAP)

Je-li povolena možnost ověření LDAP, ovládací panel přístroje bude uzamčen, dokud na ovládacím panelu přístroje nezadáte své ID uživatele a heslo.

1. Na ovládacím panelu přístroje zadejte pomocí dotykové obrazovky své ID uživatele a heslo.
2. Stiskněte tlačítko [OK].
3. Proběhne-li ověření úspěšně, ovládací panel přístroje se odemkne.



Související informace

- [Použití ověření LDAP](#)

Zabezpečená správa síťového zařízení pomocí SSL/TLS

- [Informace o SSL/TLS](#)
- [Certifikáty a nástroj Web Based Management \(webová správa\)](#)
- [Zabezpečená správa síťového přístroje pomocí webové správy](#)
- [Bezpečná správa síťového přístroje pomocí nástroje BRAdmin Professional 3 \(Windows\)](#)
- [Zabezpečený tisk dokumentů pomocí SSL/TLS](#)

Informace o SSL/TLS

Secure Socket Layer (SSL) nebo Transport Layer Security (TLS) jsou účinné způsoby ochrany dat přenášených v místní nebo rozsáhlé síti (LAN nebo WAN). Šifruje data přenášená po síti, například tiskovou úlohu, takže kdokoli, kdo se ji pokusí zachytit, ji nebude moci přečíst.

SSL/TLS lze konfigurovat v drátových i bezdrátových sítích a funguje s ostatními formami zabezpečení, například s klíči WPA a bránami firewall.



Související informace

- [Zabezpečená správa síťového zařízení pomocí SSL/TLS](#)
- [Stručná historie SSL/TLS](#)
- [Výhody použití SSL/TLS](#)

Stručná historie SSL/TLS

SSL/TLS byl původně vytvořeno pro zabezpečení informací webového provozu, zejména údajů odeslaných mezi webovými prohlížeči a servery. Například, používáte-li prohlížeč Internet Explorer pro internetové bankovníctví a na webovém prohlížeči vidíte https:// a ikonu malého visacího zámku, používáte SSL. SSL postupem času začalo spolupracovat s dalšími aplikacemi, jako např. Telnet, tiskárny a FTP software, aby se stalo univerzálním řešením pro online zabezpečení. Původní záměr využívá dodnes mnoho online prodejců a bank k zabezpečení citlivých dat, jako jsou čísla kreditních karet, záznamů o zákaznících apod.

SSL/TLS používá extrémně vysokou úroveň šifrování a má důvěru bank po celém světě.



Související informace

- [Informace o SSL/TLS](#)

Výhody použití SSL/TLS

Hlavní výhodou použití SSL/TLS na přístroji Brother je zajištění zabezpečeného tisku přes IP síť tak, že se neoprávněným uživatelům omezí možnost čtení dat odeslaných na přístroj. Klíčovým bodem SSL je, že jej lze bezpečně použít při tisku důvěrných dat. Například personální oddělení u velkých společností tak může pravidelně tisknout mzdové pásky. Bez zašifrování by údaje obsažené na těchto mzdových páskách mohly být přečteny jinými uživateli sítě. Pomocí SSL/TLS uvidí každý, kdo by chtěl zachytit data, pouze matoucí znaky, nikoli skutečnou výplatní pásku.



Související informace

- [Informace o SSL/TLS](#)

Certifikáty a nástroj Web Based Management (webová správa)

Musíte nakonfigurovat certifikát, aby bylo možné bezpečně spravovat síťové zařízení Brother pomocí SSL/TLS. Ke konfiguraci certifikátu musíte použít nástroj Web Based Management (webová správa).

- [Podporované funkce bezpečnostního certifikátu](#)
- [Vytvoření a instalace certifikátu](#)
- [Správa více certifikátů](#)

Podporované funkce bezpečnostního certifikátu

Toto zařízení Brother podporuje používání více bezpečnostních certifikátů, což umožňuje zabezpečenou správu, ověření a komunikaci se zařízením. S tímto přístrojem lze používat následující funkce bezpečnostních certifikátů:

- Komunikace SSL/TLS
- Komunikace SSL pro SMTP/POP3/IMAP4 (dostupná pouze pro některé modely)
- Ověření IEEE 802.1x
- IPsec

Přístroj Brother podporuje následující funkce:

- Předinstalovaný certifikát

V tomto přístroji je předinstalovaný certifikát s automatickým podpisem. Tento certifikát umožňuje používat komunikaci SSL/TLS bez vytvoření nebo nainstalování jiného certifikátu.



Předinstalovaný certifikát s automatickým podpisem nedokáže chránit vaši komunikaci před hrozbami. Pro lepší zabezpečení doporučujeme používat certifikát vydaný důvěryhodnou organizací.

- Certifikát s automatickým podpisem

Tento tiskový server vydává svůj vlastní certifikát. Pomocí tohoto certifikátu můžete snadno použít komunikaci SSL/TLS bez vytvoření nebo instalování jiného certifikátu od CA.

- Certifikát od certifikačního orgánu (CA)

Existují dvě metody instalace certifikátu od certifikačního orgánu. Pokud již máte certifikát od certifikačního orgánu nebo chcete použít certifikát od externího důvěryhodného certifikačního orgánu:

- Při použití požadavku CSR (Požadavek na podepsání certifikátů) z tohoto tiskového serveru.
- Při importu certifikátu a soukromého klíče.

- Certifikát CA (vydavatel certifikátů)

Chcete-li použít certifikát CA, který identifikuje CA (vydavatel certifikátu) a vlastní svůj soukromý klíč, musíte importovat certifikát CA od CA ještě před provedením konfigurace funkcí zabezpečení sítě.



- Pokud chcete používat komunikaci SSL/TLS, doporučujeme obrátit se nejdříve na správce systému.
- Pokud zresetujete tiskový server zpět na výchozí tovární nastavení, nainstalovaný certifikát a soukromý klíč se vymažou. Pokud chcete zachovat stejný certifikát a soukromý klíč i po zresetování tiskového serveru, nejprve je vyexportujte a potom je znovu nainstalujte.



Související informace

- [Certifikáty a nástroj Web Based Management \(webová správa\)](#)

Vytvoření a instalace certifikátu

- Podrobný průvodce vytvoření a instalace certifikátu
- Vytvoření a instalace certifikátu s automatickým podpisem
- Vytvoření a instalace certifikátu od certifikačního úřadu (CA)
- Importování a exportování certifikátu CA

Podrobný průvodce vytvoření a instalace certifikátu

Při výběru bezpečnostního certifikátu máte dvě možnosti: použít certifikát s automatickým podpisem nebo použít certifikát od certifikační autority (CA).

Podle vámi zvolené možnosti uvádíme stručný souhrn požadovaných úkonů.

Možnost 1

Vlastnoručně podepsaný certifikát

1. Vytvořte vlastnoručně podepsaný certifikát pomocí aplikace Web Based Management.
2. Nainstalujte certifikát s automatickým podpisem na počítač.

Možnost 2

Certifikát od certifikačního orgánu (CA)

1. Vytvořte žádost o podpis certifikátu (CSR) pomocí webové správy.
2. Nainstalujte certifikát vydaný certifikačním orgánem (CA) na přístroj Brother pomocí webové správy.
3. Nainstalujte certifikát na počítač.



Související informace

- [Vytvoření a instalace certifikátu](#)

Vytvoření a instalace certifikátu s automatickým podpisem

- Vytvoření certifikátu s automatickým podpisem
- Instalace certifikátu s automatickým podpisem pro uživatele systému Windows s právy správce
- Import a export certifikátu s automatickým podpisem na přístroj Brother

Vytvoření certifikátu s automatickým podpisem

1. Spustíte webový prohlížeč.
2. Zadejte „http://IP adresa zařízení“ do řádku s adresou prohlížeče (kde „IP adresa zařízení“ je IP adresou zařízení).

Například:

http://192.168.1.2



- Používáte-li DNS (systém názvů domén) nebo povolujete název NetBIOS, můžete zadat jiný název, jako např. „SdílennáTiskarna“ místo IP adresy.
 - Například:
http://SdílennáTiskarna
- Pokud povolíte název NetBIOS, můžete rovněž použít název uzlu.
 - Například:
http://brnxxxxxxxxxxxx
- Název NetBIOS lze najít ve zprávě síťové konfigurace.
- V případě počítačů Macintosh se k nástroji Web Based Management (webová správa) můžete připojit klepnutím na ikonu zařízení na obrazovce **Status Monitor**.

3. Standardně se nevyžaduje heslo. Zadejte heslo, pokud jej máte nastavené, a poté klikněte na tlačítko .
4. Klepněte na kartu **Network (Sít')**.
5. Klepněte na kartu **Security (Zabezpečení)**.
6. Klikněte na **Certificate (Certifikát)**.
7. Klepněte na tlačítko **Create Self-Signed Certificate (Vytvořit certifikát s automatickým podpisem)**.
8. Zadejte **Common Name (Obecný název)** a **Valid Date (Platné datum)**.
 - Délka je **Common Name (Obecný název)** menší než 64 bajtů. Zadejte identifikátor, jako je IP adresa, název uzlu nebo název domény, která se má použít při přístupu k tomuto přístroji prostřednictvím komunikace SSL/TLS. Název uzlu se zobrazí ve výchozím nastavení.
 - Pokud použijete protokol IPPS nebo HTTPS a zadáte jiný název v URL, **Common Name (Obecný název)** než který byl použit pro certifikát s automatickým podpisem, zobrazí se varování.
9. Z rozevíracího seznamu **Public Key Algorithm (Algoritmus veřejného klíče)** vyberte své nastavení. Standardně je funkce nastavena na **RSA(2048bit) (RSA (2048 bitů))**.
10. Z rozevíracího seznamu **Digest Algorithm (Algoritmus Digest)** vyberte své nastavení. Standardně je funkce nastavena na **SHA256**.
11. Klepněte na tlačítko **Submit (Odeslat)**.
12. Klikněte na **Network (Sít')**.
13. Klepněte na tlačítko **Protocol (Protokol)**.
14. Klepněte na tlačítko **HTTP Server Settings (Nastavení serveru HTTP)**.
15. Vyberte certifikát, který chcete konfigurovat z rozevíracího seznamu **Select the Certificate (Vyberte certifikát)**.
16. Klepněte na tlačítko **Submit (Odeslat)**.
Zobrazí se následující obrazovka:

HTTP Server Settings

The setting for high security in communication was done.

To activate your new settings, this Device needs to restart.

Note: Any jobs in progress will be aborted.

To activate other protocols that have secure settings after restarting, check the box below.

Activate other protocols that have secure settings.

Would you like to restart immediately?

Yes

No

17. Klepnutím na **Yes (Ano)** restartujete tiskový server.

Certifikát s automatickým podpisem byl vytvořen a uložen do paměti přístroje.

Používáte-li komunikaci SSL/TLS, je na vašem počítači rovněž potřeba nainstalovat certifikát s automatickým podpisem.



Související informace

- [Vytvoření a instalace certifikátu s automatickým podpisem](#)

Domů > Zabezpečení > Funkce zabezpečení sítě > Zabezpečená správa síťového zařízení pomocí SSL/TLS > Certifikáty a nástroj Web Based Management (webová správa) > Vytvoření a instalace certifikátu > Vytvoření a instalace certifikátu s automatickým podpisem > Instalace certifikátu s automatickým podpisem pro uživatele systému Windows s právy správce

Instalace certifikátu s automatickým podpisem pro uživatele systému Windows s právy správce

Následující postup je určený pro Microsoft Internet Explorer. Používáte-li jiný prohlížeč, pro pomoc s instalací certifikátů si přečtěte dokumentaci k vašemu webovému prohlížeči.

1. Postupujte jedním z následujících způsobů:

- (Windows XP a Windows Server 2003)

Spustíte webový prohlížeč a přejděte ke kroku 3.



- (Windows Vista, Windows 7, Windows Server 2008)

Klepněte na  (**Start**) > **Všechny programy**.

- (Windows 8)

Klikněte pravým tlačítkem myši na ikonu  (**Internet Explorer**) na hlavním panelu.

- (Windows Server 2012 a Windows Server 2012 R2)

Klikněte na  (**Internet Explorer**) a poté klikněte pravým tlačítkem na ikonu  (**Internet Explorer**), která se objeví na hlavním panelu.

2. Pravým tlačítkem myši klepněte na **Internet Explorer** a potom klepněte na **Spustit jako správce**.

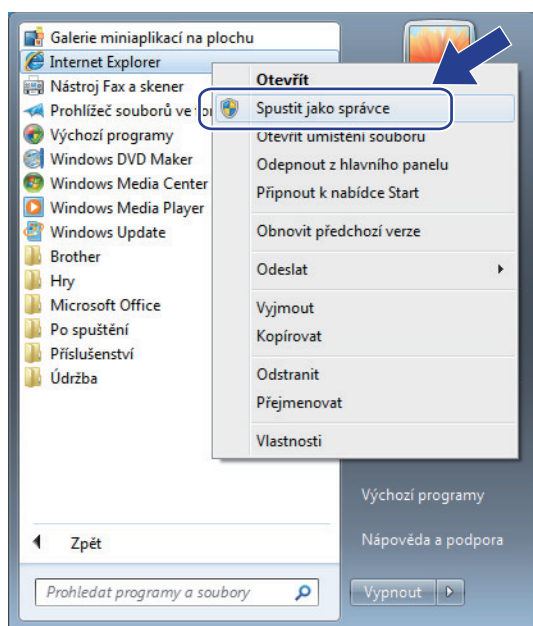

Pokud se objeví okno **Řízení uživatelských účtů**,

- (Windows Vista) Klikněte na tlačítko **Pokračovat (Povolit)**.
- (Windows 7/Windows 8) Klikněte na tlačítko **Ano**.

3. Pro přístup na tiskárnu zadejte do prohlížeče „https://adresa IP tiskárny/“ (kde „adresa IP tiskárny“ je adresa IP tiskárny nebo název uzlu, který je přiřazen certifikátu).

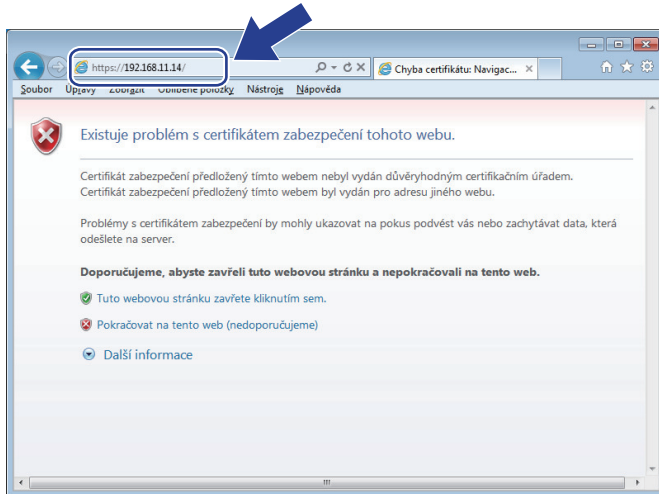

4. Klepněte na tlačítko **Pokračovat na tento web (nedoporučujeme)**.

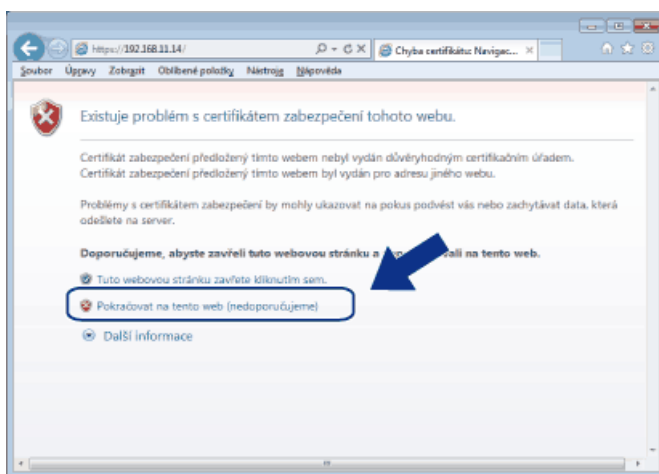

(Windows XP a Windows Server 2003)

Až se zobrazí následující dialogové okno, klikněte na **Zobrazit certifikát** a poté přejděte ke kroku 6.

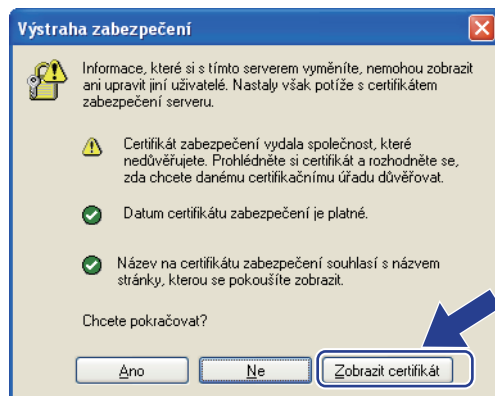

5. Klepněte na možnost **Chyba certifikátu** a poté na **Zobrazit certifikát**.

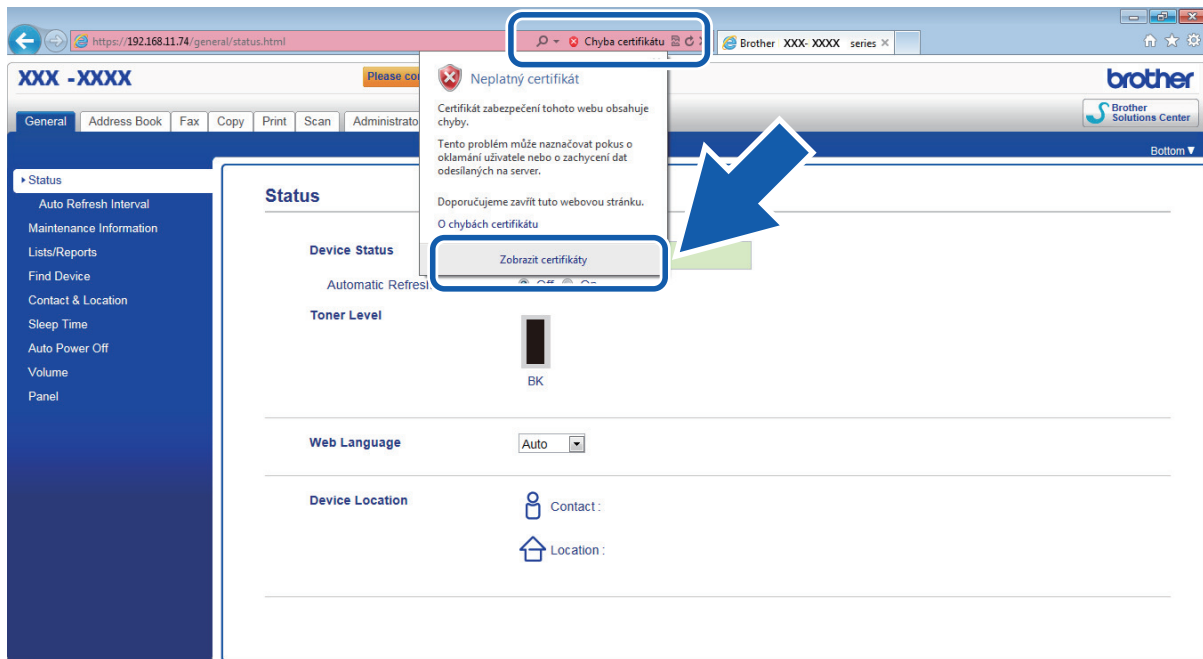

6. Klikněte na **Nainstalovat certifikát....**

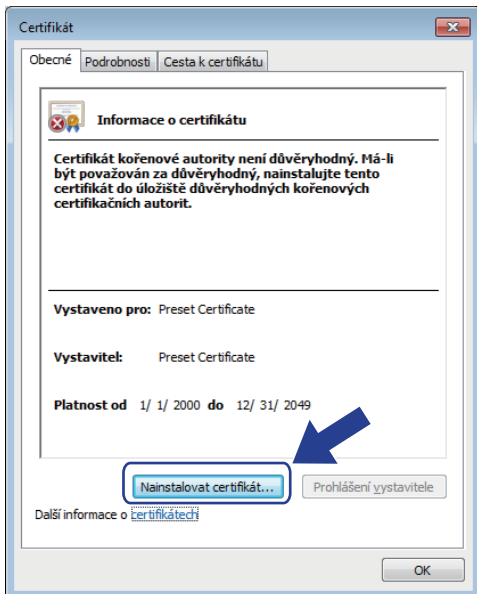

7. Když se zobrazí **Průvodce importem certifikátu**, klepněte na **Další**.

8. Vyberte možnost **Všechny certifikáty umístit v následujícím úložišti** a poté **Procházet....**

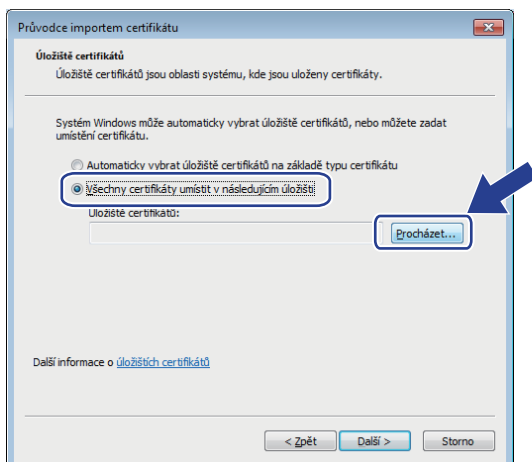

9. Vyberte možnost **Důvěryhodné kořenové certifikační autority** a poté **OK**.

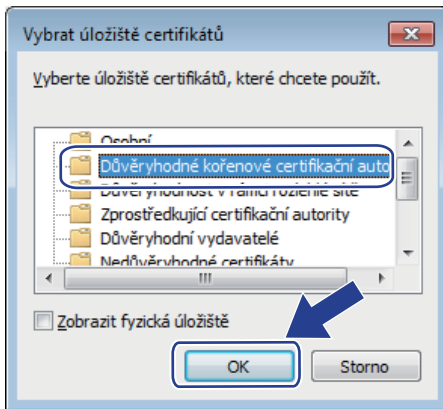

10. Klepněte na tlačítko **Další**.

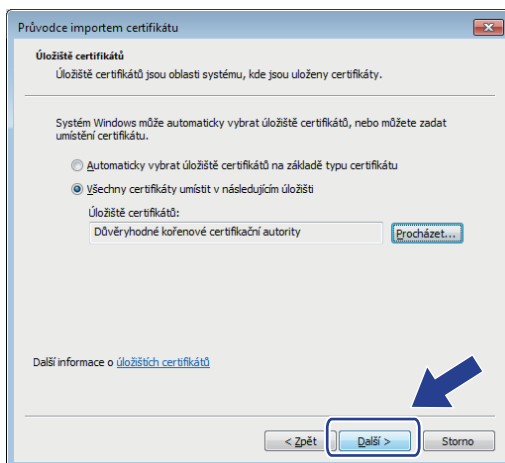

11. Klepněte na tlačítko **Dokončit**.

12. Klepněte na **Ano**, je-li otisk (kryptografický otisk) správné.

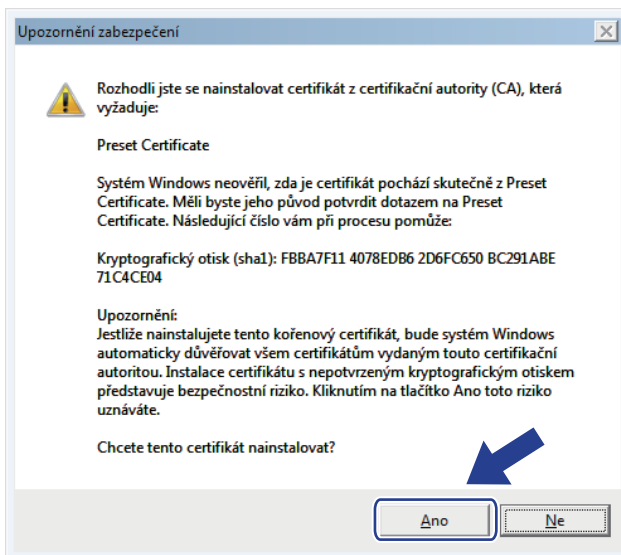

Otisk (kryptografický otisk) se vytiskne na Zprávu o konfiguraci sítě.

13. Klepněte na tlačítko **OK**.

Nyní je vlastnoručně podepsaný certifikát nainstalován v počítači a k dispozici je komunikace SSL/TLS.



Související informace

- Vytvoření a instalace certifikátu s automatickým podpisem

▲ Domů > Zabezpečení > Funkce zabezpečení sítě > Zabezpečená správa síťového zařízení pomocí SSL/TLS > Certifikáty a nástroj Web Based Management (webová správa) > Vytvoření a instalace certifikátu > Vytvoření a instalace certifikátu s automatickým podpisem > Import a export certifikátu s automatickým podpisem na přístroj Brother

Import a export certifikátu s automatickým podpisem na přístroj Brother

Certifikáty s automatickým podpisem můžete na přístroji Brother uložit a spravovat pomocí importu a exportu.

- [Import certifikátu s automatickým podpisem](#)
- [Export certifikátu s automatickým podpisem](#)

Import certifikátu s automatickým podpisem

1. Spustíte webový prohlížeč.
2. Zadejte „http://IP adresa zařízení“ do řádku s adresou prohlížeče (kde „IP adresa zařízení“ je IP adresou zařízení).

Například:

http://192.168.1.2



- Používáte-li DNS (systém názvů domén) nebo povolujete název NetBIOS, můžete zadat jiný název, jako např. „SdílennáTiskarna“ místo IP adresy.

- Například:

http://SdílennáTiskarna

Pokud povolíte název NetBIOS, můžete rovněž použít název uzlu.

- Například:

http://brnxxxxxxxxxxxx

Název NetBIOS lze najít ve zprávě síťové konfigurace.

- V případě počítačů Macintosh se k nástroji Web Based Management (webová správa) můžete připojit klepnutím na ikonu zařízení na obrazovce **Status Monitor**.

3. Standardně se nevyžaduje heslo. Zadejte heslo, pokud jej máte nastavené, a poté klikněte na tlačítko .
4. Klepněte na kartu **Network (Sít')**.
5. Klepněte na kartu **Security (Zabezpečení)**.
6. Klikněte na **Certificate (Certifikát)**.
7. Klepněte na tlačítko **Import Certificate and Private Key (Importovat certifikát a soukromý klíč)**.
8. Vyhledejte soubor, který chcete importovat.
9. Je-li soubor šifrován, zadejte heslo a potom klikněte na **Submit (Odeslat)**.

Certifikát s automatickým podpisem je importován do přístroje.

Chcete-li používat komunikaci SSL/TLS, je na vašem počítači rovněž potřeba nainstalovat certifikát s automatickým podpisem. Obratě se na správce sítě.



Související informace

- [Import a export certifikátu s automatickým podpisem na přístroj Brother](#)

Export certifikátu s automatickým podpisem

1. Spustíte webový prohlížeč.
2. Zadejte „http://IP adresa zařízení“ do řádku s adresou prohlížeče (kde „IP adresa zařízení“ je IP adresou zařízení).

Například:

http://192.168.1.2



- Používáte-li DNS (systém názvů domén) nebo povolujete název NetBIOS, můžete zadat jiný název, jako např. „Sdílená Tiskarna“ místo IP adresy.

- Například:

http://SdílenáTiskarna

Pokud povolíte název NetBIOS, můžete rovněž použít název uzlu.

- Například:

http://brnxxxxxxxxxxxx

Název NetBIOS lze najít ve zprávě síťové konfigurace.

- V případě počítačů Macintosh se k nástroji Web Based Management (webová správa) můžete připojit klepnutím na ikonu zařízení na obrazovce **Status Monitor**.

3. Standardně se nevyžaduje heslo. Zadejte heslo, pokud jej máte nastavené, a poté klikněte na tlačítko .
4. Klepněte na kartu **Network (Sít')**.
5. Klepněte na kartu **Security (Zabezpečení)**.
6. Klikněte na **Certificate (Certifikát)**.
7. Klikněte na pole **Export (Exportovat)** zobrazené s volbou **Certificate List (Seznam certifikátů)**.
8. Chcete-li soubor zašifrovat, zadejte do pole **Enter Password (Zadejte heslo)** příslušné heslo. Je-li pole **Enter Password (Zadejte heslo)** prázdné, nebude váš výstupní soubor zašifrován.
9. Zadejte znovu heslo do pole **Retype Password (Zopakujte heslo)** a potom klikněte na **Submit (Odeslat)**.
10. Klikněte na **Uložit**.
11. Zadejte umístění, kam chcete soubor uložit.

Certifikát s automatickým podpisem bude exportován do počítače.

Do svého počítače také můžete naimportovat certifikát s automatickým podpisem.



Související informace

- [Import a export certifikátu s automatickým podpisem na přístroj Brother](#)

Vytvoření a instalace certifikátu od certifikačního úřadu (CA)

Pokud již máte certifikát od externího důvěryhodného certifikačního orgánu, můžete si certifikát a soukromý klíč uložit do přístroje a spravovat jej prostřednictvím importu a exportu. Jestliže certifikát od externího důvěryhodného certifikačního orgánu nemáte, vytvořte žádost o podpis certifikátu (CSR), odešlete ji certifikačnímu orgánu k autorizaci a vrácený certifikát nainstalujte na přístroj.

- [Vytvoření požadavku na podepsání certifikátů \(CSR\)](#)
- [Instalace certifikátu na přístroj Brother](#)
- [Import a export certifikátu a soukromého klíče](#)

Vytvoření požadavku na podepsání certifikátů (CSR)

Požadavek na podepsání certifikátů (CSR) je požadavek zasláný certifikační autoritě (CA) pro ověření údajů obsažených v certifikátu.

Před vytvořením CSR doporučujeme na počítač instalovat kořenový certifikát od certifikační autority.

1. Spustíte webový prohlížeč.
2. Zadejte „http://IP adresa zařízení“ do řádku s adresou prohlížeče (kde „IP adresa zařízení“ je IP adresou zařízení).

Například:

http://192.168.1.2



- Používáte-li DNS (systém názvů domén) nebo povolujete název NetBIOS, můžete zadat jiný název, jako např. „Sdílenná Tiskárna“ místo IP adresy.

- Například:

http://SdílennáTiskárna

Pokud povolíte název NetBIOS, můžete rovněž použít název uzlu.

- Například:

http://brnxxxxxxxxxxxx

Název NetBIOS lze najít ve zprávě síťové konfigurace.

- V případě počítačů Macintosh se k nástroji Web Based Management (webová správa) můžete připojit klepnutím na ikonu zařízení na obrazovce **Status Monitor**.

3. Standardně se nevyžaduje heslo. Zadejte heslo, pokud jej máte nastavené, a poté klikněte na tlačítko .
4. Klepněte na kartu **Network (Síť)**.
5. Klepněte na kartu **Security (Zabezpečení)**.
6. Klikněte na **Certificate (Certifikát)**.
7. Klepněte na tlačítko **Create CSR (Vytvořit CSR)**.
8. Zadejte **Common Name (Obecný název)** (povinné) a přidejte další informace o svém **Organization (Organizace)** (volitelné).



- Údaje o firmě jsou nutné proto, aby CA mohla potvrdit vaši identitu a ověřit ji pro okolní svět.
- Délka **Common Name (Obecný název)** musí být menší než 64 bajtů. Zadejte identifikátor, jako je IP adresa, název uzlu nebo název domény, používaný při přístupu k této tiskárně prostřednictvím komunikace SSL/TLS. Název uzlu se zobrazí ve výchozím nastavení. Je požadováno **Common Name (Obecný název)**.
- Pokud zadáte jiný název v URL, než obecný název, který byl použit pro certifikát, objeví se varování.
- Délka **Organization (Organizace)**, **Organization Unit (Organizační jednotka)**, **City/Locality (Město/místo)** a **State/Province (Stát/provincie)** musí být menší než 64 bajtů.
- V poli **Country/Region (Země/oblast)** by měl být uveden kód země, sestávající ze dvou znaků dle ISO 3166.
- Provádíte-li konfiguraci rozšíření certifikátu X.509v3, vyberte zaškrťovací políčko **Configure extended partition (Konfigurovat rozšířený oddíl)** a potom zvolte **Auto (Register IPv4) (Automaticky (registr IPv4))** nebo **Manual (Ručně)**.

9. Z rozevřacího seznamu **Public Key Algorithm (Algoritmus veřejného klíče)** vyberte své nastavení. Standardně je funkce nastavena na **RSA(2048bit) (RSA (2048 bitů))**.

10. Z rozevíracího seznamu **Digest Algorithm (Algoritmus Digest)** vyberte své nastavení. Standardně je funkce nastavena na **SHA256**.

11. Klepněte na tlačítko **Submit (Odeslat)**.

Na obrazovce se objeví požadavek CSR. Tento požadavek CSR uložte jako soubor nebo jej zkopírujte do online formuláře CSR, poskytnutého certifikační autoritou.

12. Klikněte na **Save (Uložit)**.



- Postupujte podle certifikačních zásad, pokud jde o metodu pro odeslání žádosti CSR certifikační autoritě.
 - Pokud používáte podnikový kořen certifikačního úřadu Windows Server 2003/2008/2012/2012 R2, doporučujeme při vytváření klientského certifikátu pro zabezpečenou správu jako šablonu certifikátu používat webový server. Pokud vytváříte klientský certifikát pro prostředí IEEE 802.1x s ověřováním EAP-TLS, doporučujeme používat pro šablonu certifikátu uživatele. Další informace naleznete v centru Brother Solutions Center na support.brother.com.
-



Související informace

- [Vytvoření a instalace certifikátu od certifikačního úřadu \(CA\)](#)
-

Instalace certifikátu na přístroj Brother

Když obdržíte certifikát od certifikačního orgánu, postupujte podle níže uvedených kroků a nainstalujte jej na tiskový server:

Na přístroj lze nainstalovat pouze certifikát vydaný požadavkem CSR tohoto přístroje. Pokud chcete vytvořit jiný požadavek CSR, ujistěte se, že je certifikát nainstalován před vytvořením jiného CSR. Další požadavek CSR vytvářejte pouze po instalaci certifikátu na přístroj. V opačném případě bude požadavek CSR vytvořený před instalací neplatný.

1. Spustěte webový prohlížeč.
2. Zadejte „http://IP adresa zařízení“ do řádku s adresou prohlížeče (kde „IP adresa zařízení“ je IP adresou zařízení).

Například:

http://192.168.1.2



- Používáte-li DNS (systém názvů domén) nebo povolujete název NetBIOS, můžete zadat jiný název, jako např. „Sdílená Tiskarna“ místo IP adresy.

- Například:

http://SdílenáTiskarna

Pokud povolíte název NetBIOS, můžete rovněž použít název uzlu.

- Například:

http://brnxxxxxxxxxxxx

Název NetBIOS lze najít ve zprávě síťové konfigurace.

- V případě počítačů Macintosh se k nástroji Web Based Management (webová správa) můžete připojit klepnutím na ikonu zařízení na obrazovce **Status Monitor**.

3. Standardně se nevyžaduje heslo. Zadejte heslo, pokud jej máte nastavené, a poté klikněte na tlačítko .
4. Klepněte na kartu **Network (Síť)**.
5. Klepněte na kartu **Security (Zabezpečení)**.
6. Klikněte na **Certificate (Certifikát)**.
7. Klepněte na tlačítko **Install Certificate (Instalovat certifikát)**.
8. Vyhledejte soubor, který obsahuje certifikát vydaný certifikačním orgánem, a poté klikněte na **Submit (Odeslat)**.

Certifikát byl úspěšně vytvořen a byl úspěšně uložen do paměti přístroje.

Používáte-li komunikaci SSL/TLS, je na vašem počítači rovněž potřeba nainstalovat kořenový certifikát od certifikačního orgánu. Obráťte se na správce sítě.



Související informace

- [Vytvoření a instalace certifikátu od certifikačního úřadu \(CA\)](#)

▲ Domů > Zabezpečení > Funkce zabezpečení sítě > Zabezpečená správa síťového zařízení pomocí SSL/TLS > Certifikáty a nástroj Web Based Management (webová správa) > Vytvoření a instalace certifikátu > Vytvoření a instalace certifikátu od certifikačního úřadu (CA) > Import a export certifikátu a soukromého klíče

Import a export certifikátu a soukromého klíče

Certifikát a soukromý klíč můžete na přístroji uložit a spravovat pomocí importu a exportu.

- [Import certifikátu a soukromého klíče](#)
- [Exportování certifikátu a soukromého klíče](#)

Import certifikátu a soukromého klíče

1. Spustíte webový prohlížeč.
2. Zadejte „http://IP adresa zařízení“ do řádku s adresou prohlížeče (kde „IP adresa zařízení“ je IP adresou zařízení).

Například:

http://192.168.1.2



- Používáte-li DNS (systém názvů domén) nebo povolujete název NetBIOS, můžete zadat jiný název, jako např. „SdílennáTiskarna“ místo IP adresy.

- Například:

http://SdílennáTiskarna

Pokud povolíte název NetBIOS, můžete rovněž použít název uzlu.

- Například:

http://brnxxxxxxxxxxxx

Název NetBIOS lze najít ve zprávě síťové konfigurace.

- V případě počítačů Macintosh se k nástroji Web Based Management (webová správa) můžete připojit klepnutím na ikonu zařízení na obrazovce **Status Monitor**.

3. Standardně se nevyžaduje heslo. Zadejte heslo, pokud jej máte nastavené, a poté klikněte na tlačítko .
4. Klepněte na kartu **Network (Sít')**.
5. Klepněte na kartu **Security (Zabezpečení)**.
6. Klikněte na **Certificate (Certifikát)**.
7. Klepněte na tlačítko **Import Certificate and Private Key (Importovat certifikát a soukromý klíč)**.
8. Vyhledejte soubor, který chcete importovat.
9. Je-li soubor šifrován, zadejte heslo a potom klikněte na **Submit (Odeslat)**.

Certifikát a soukromý klíč jsou úspěšně importovány do vašeho přístroje.

Chcete-li používat komunikaci SSL/TLS, je na vašem počítači rovněž potřeba nainstalovat kořenový certifikát od certifikačního orgánu. obraťte se na správce sítě.



Související informace

- [Import a export certifikátu a soukromého klíče](#)

Exportování certifikátu a soukromého klíče

1. Spustíte webový prohlížeč.
2. Zadejte „http://IP adresa zařízení“ do řádku s adresou prohlížeče (kde „IP adresa zařízení“ je IP adresou zařízení).

Například:

http://192.168.1.2



- Používáte-li DNS (systém názvů domén) nebo povolujete název NetBIOS, můžete zadat jiný název, jako např. „SdílenáTiskarna“ místo IP adresy.

- Například:

http://SdílenáTiskarna

Pokud povolíte název NetBIOS, můžete rovněž použít název uzlu.

- Například:

http://brnxxxxxxxxxxxx

Název NetBIOS lze najít ve zprávě síťové konfigurace.

- V případě počítačů Macintosh se k nástroji Web Based Management (webová správa) můžete připojit klepnutím na ikonu zařízení na obrazovce **Status Monitor**.

3. Standardně se nevyžaduje heslo. Zadejte heslo, pokud jej máte nastavené, a poté klikněte na tlačítko .
4. Klepněte na kartu **Network (Sít')**.
5. Klepněte na kartu **Security (Zabezpečení)**.
6. Klikněte na **Certificate (Certifikát)**.
7. Klepněte na pole **Export (Exportovat)** zobrazené s volbou **Certificate List (Seznam certifikátů)**.
8. Zadejte heslo, pokud chcete soubor zašifrovat.
Pokud heslo není zadáno, výstup není zašifrován.
9. Zadejte znovu heslo pro potvrzení a klepněte na tlačítko **Submit (Odeslat)**.
10. Klikněte na **Uložit**.
11. Zadejte umístění, kam chcete soubor uložit.

Certifikát a soukromý klíč se exportuje do vašeho počítače.

Do svého počítače také můžete importovat certifikát.



Související informace

- [Import a export certifikátu a soukromého klíče](#)

Importování a exportování certifikátu CA

Můžete importovat, exportovat a ukládat certifikáty CA v zařízení Brother.

- [Importování certifikátu CA](#)
- [Exportování certifikátu CA](#)

Importování certifikátu CA

1. Spustíte webový prohlížeč.
2. Zadejte „http://IP adresa zařízení“ do řádku s adresou prohlížeče (kde „IP adresa zařízení“ je IP adresou zařízení).

Například:

http://192.168.1.2



- Používáte-li DNS (systém názvů domén) nebo povolujete název NetBIOS, můžete zadat jiný název, jako např. „SdílennáTiskarna“ místo IP adresy.

- Například:

http://SdílennáTiskarna

Pokud povolíte název NetBIOS, můžete rovněž použít název uzlu.

- Například:

http://brnxxxxxxxxxxxx

Název NetBIOS lze najít ve zprávě síťové konfigurace.

- V případě počítačů Macintosh se k nástroji Web Based Management (webová správa) můžete připojit klepnutím na ikonu zařízení na obrazovce **Status Monitor**.

3. Standardně se nevyžaduje heslo. Zadejte heslo, pokud jej máte nastavené, a poté klikněte na tlačítko .
4. Klepněte na kartu **Network (Sít')**.
5. Klepněte na kartu **Security (Zabezpečení)**.
6. Klepněte na tlačítko **CA Certificate (Certifikát CA)**.
7. Klikněte na **Import CA Certificate (Importovat certifikát CA)**.
8. Přejděte k souboru, který chcete importovat.
9. Klepněte na tlačítko **Submit (Odeslat)**.



Související informace

- [Importování a exportování certifikátu CA](#)

Exportování certifikátu CA

1. Spustíte webový prohlížeč.
2. Zadejte „http://IP adresa zařízení“ do řádku s adresou prohlížeče (kde „IP adresa zařízení“ je IP adresou zařízení).

Například:

http://192.168.1.2



- Používáte-li DNS (systém názvů domén) nebo povolujete název NetBIOS, můžete zadat jiný název, jako např. „SdílennáTiskarna“ místo IP adresy.

- Například:

http://SdílennáTiskarna

Pokud povolíte název NetBIOS, můžete rovněž použít název uzlu.

- Například:

http://brnxxxxxxxxxxxx

Název NetBIOS lze najít ve zprávě síťové konfigurace.

- V případě počítačů Macintosh se k nástroji Web Based Management (webová správa) můžete připojit klepnutím na ikonu zařízení na obrazovce **Status Monitor**.

3. Standardně se nevyžaduje heslo. Zadejte heslo, pokud jej máte nastavené, a poté klikněte na tlačítko .
4. Klepněte na kartu **Network (Síť)**.
5. Klepněte na kartu **Security (Zabezpečení)**.
6. Klepněte na tlačítko **CA Certificate (Certifikát CA)**.
7. Vyberte certifikát, který chcete exportovat, a klepněte na tlačítko **Export (Exportovat)**.
8. Klepněte na tlačítko **Submit (Odeslat)**.
9. Klikněte na **Uložit**.
10. Určete, kde chcete v počítači uložit exportovaný certifikát, a uložte jej.



Související informace

- [Importování a exportování certifikátu CA](#)

Správa více certifikátů

Funkce více certifikátů vám umožňuje spravovat pomocí webové správy všechny certifikáty, které jste do přístroje nainstalovali. Ve webové správě přejděte na obrazovku **Certificate (Certifikát)** nebo **CA Certificate (Certifikát CA)**, na které můžete zobrazit obsah certifikátu, odstraňovat nebo exportovat certifikáty.

	Maximální počet certifikátů uložených v přístroji Brother
Vlastní certifikát nebo certifikát vydaný certifikačním orgánem	6
Certifikát CA	9

Doporučujeme uložit o jeden certifikát méně, než je dovoleno, a vyhradit si prázdnou pozici pro případ vypršení platnosti certifikátu. Když vyprší platnost certifikátu, naimportujte nový certifikát do vyhrazené pozice a potom odstraňte certifikát, jehož platnost vypršela. Tím zabráníte chybě konfigurace.



- Při používání HTTPS/IPPS, IEEE 802.1x nebo podepsaného PDF musíte vybrat certifikát, který používáte.
- Pokud používáte SSL pro komunikaci SMTP/POP3/IMAP4 (dostupné pouze pro některé modely), nemusíte si vybrat certifikát. Potřebný certifikát bude vybrán automaticky.



Související informace

- [Certifikáty a nástroj Web Based Management \(webová správa\)](#)

Zabezpečená správa síťového přístroje pomocí webové správy

Pro zabezpečenou správu síťového přístroje musíte použít nástroje s protokoly zabezpečení.

Pro zabezpečenou správu doporučujeme použít protokol HTTPS. Abyste mohli tento protokol používat, musí být na vašem přístroji povolen.



- Protokol HTTPS je povolen ve výchozím nastavení.
- Nastavení protokolu HTTPS můžete změnit na obrazovce webové správy.
 1. Klikněte na kartu **Network (Sít')**.
 2. Klikněte na nabídku **Protocol (Protokol)** v levé navigační liště.
 3. Klikněte na **HTTP Server Settings (Nastavení serveru HTTP)**.

1. Spusťte webový prohlížeč.
2. Zadejte do adresového řádku prohlížeče „https://obvyklý název“ (kde „obvyklý název“ je obvyklý název, který jste přiřadili k certifikátu, mohlo by se jednat o IP adresu, název uzlu nebo název domény).
3. Standardně se nevyžaduje heslo. Zadejte heslo, pokud jej máte nastavené, a poté klikněte na tlačítko .
4. Nyní máte přístup k zařízení prostřednictvím HTTPS.



- Používáte-li protokol SNMPv3, postupujte podle následujících kroků.
- Nastavení SNMP lze měnit pomocí nástroje BRAdmin Professional 3.

5. Klepněte na kartu **Network (Sít')**.
6. Klepněte na tlačítko **Protocol (Protokol)**.
7. Ujistěte se, zda je aktivní nastavení **SNMP** a potom klikněte na **Advanced settings (Upřesnit nastavení)**.
8. Proveďte konfiguraci nastavení SNMP.

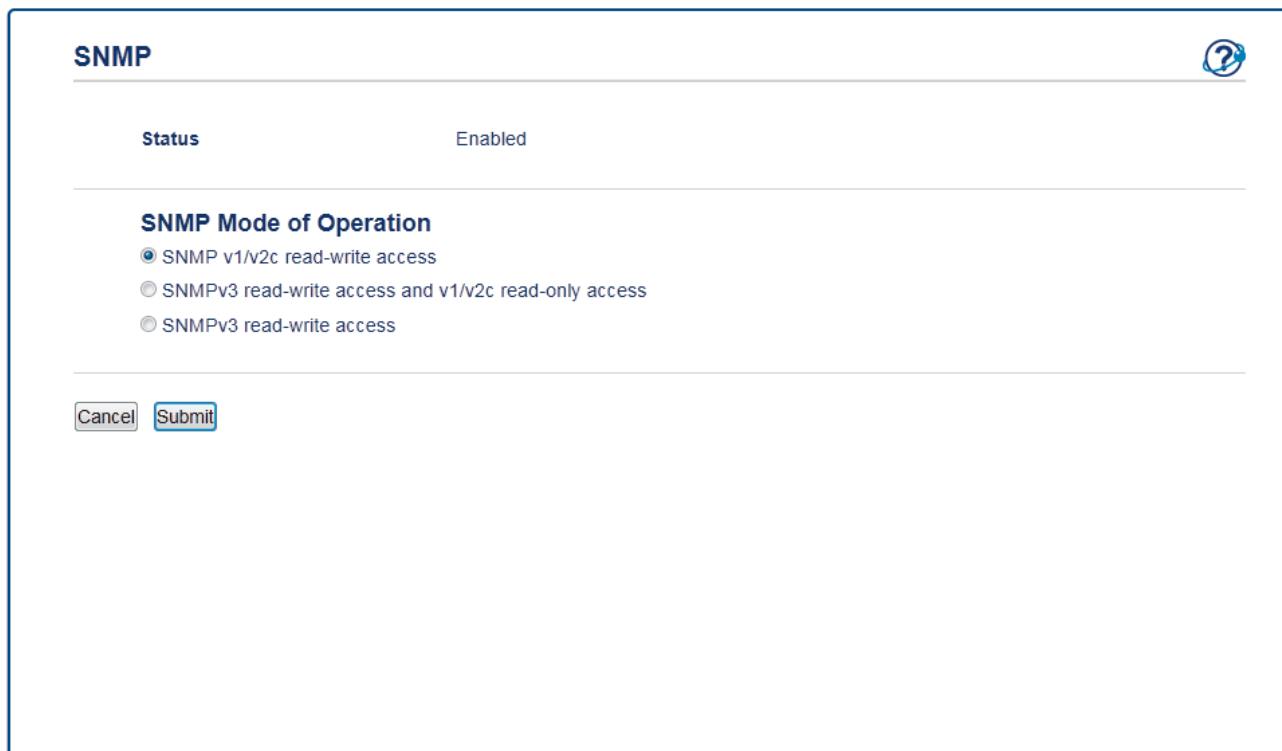

SNMP 

Status Enabled

SNMP Mode of Operation

SNMP v1/v2c read-write access

SNMPv3 read-write access and v1/v2c read-only access

SNMPv3 read-write access

Cancel Submit

U **SNMP Mode of Operation (Režim provozu SNMP)** jsou k dispozici tři možnosti.

- **SNMP v1/v2c read-write access (Přístup pro čtení-zápis SNMP v1/v2c)**

V tomto režimu používá tiskový server verzi 1 a 2c protokolu SNMP. V tomto režimu můžete používat všechny aplikace Brother. Není to však bezpečné, protože nedojde k ověření uživatele a data nebudou zašifrována.

- **SNMPv3 read-write access and v1/v2c read-only access (Přístup pro čtení-zápis SNMPv3 a přístup pouze pro čtení v1/v2c)**

V tomto režimu tiskový server používá přístup pro čtení a zápis verze 3 a přístup pouze pro čtení verze 1 a verze 2c protokolu SNMP.



Používáte-li režim **SNMPv3 read-write access and v1/v2c read-only access (Přístup pro čtení-zápis SNMPv3 a přístup pouze pro čtení v1/v2c)**, některé aplikace Brother (například BRAdmin Light), které mají přístup k tiskovému serveru, nefungují správně protože mají povolení k přístupu pouze pro čtení verze 1 a 2c. Pokud chcete používat všechny aplikace, doporučujeme používat režim **SNMP v1/v2c read-write access (Přístup pro čtení-zápis SNMP v1/v2c)**.

- **SNMPv3 read-write access (Přístup pro čtení-zápis SNMPv3)**

V tomto režimu používá tiskový server verzi 3 protokolu SNMP. Tento režim použijte, pokud chcete bezpečně spravovat tiskový server.



Pokud používáte režim **SNMPv3 read-write access (Přístup pro čtení-zápis SNMPv3)**, vezměte v úvahu následující:

- Ke správě tiskového serveru můžete používat pouze nástroj BRAdmin Professional 3 nebo webovou správu.
- Kromě BRAdmin Professional 3 budou omezeny všechny aplikace, které používají SNMPv1/v2c. Chcete-li povolit použití aplikací SNMPv1/v2c, použijte režim **SNMPv3 read-write access and v1/v2c read-only access (Přístup pro čtení-zápis SNMPv3 a přístup pouze pro čtení v1/v2c)** nebo **SNMP v1/v2c read-write access (Přístup pro čtení-zápis SNMP v1/v2c)**.



Související informace

- [Zabezpečená správa síťového zařízení pomocí SSL/TLS](#)
-

Bezpečná správa síťového přístroje pomocí nástroje BRAdmin Professional 3 (Windows)

Chcete-li používat nástroj BRAdmin Professional 3, musíte:

- Používat nejnovější verzi programu BRAdmin Professional 3. Přejděte na stránky vašeho modelu **Soubory ke stažení** v centru Brother Solutions Center na adrese support.brother.com. Používáte-li pro správu zařízení Brother starší verzi nástroje BRAdmin, ověřování uživatele nemusí být bezpečné.
- Jestliže používáte program BRAdmin Professional 3 a webovou správu dohromady, použijte webovou správu s protokolem HTTPS.
- Jestliže pomocí programu BRAdmin Professional 3 spravujete smíšenou skupinu starších a novějších tiskových serverů, použijte pro každou skupinu odlišné heslo. Tím bude zajištěno zachování zabezpečení nových tiskových serverů.



- „Staršími verzemi BRAdmin“ rozumíme BRAdmin Professional starší než ver. 2.80 a BRAdmin Light pro Macintosh starší než ver. 1.10.
- „Staršími tiskovými servery“ rozumíme série NC-2000, NC-2100p, NC-3100h, NC-3100s, NC-4100h, NC-5100h, NC-5200h, NC-6100h, NC-6200h, NC-6300h, NC-6400h, NC-8000, NC-100h, NC-110h, NC-120w, NC-130h, NC-140w, NC-8100h, NC-9100h, NC-7100w, NC-7200w a NC-2200w.



Související informace

- [Zabezpečená správa síťového zařízení pomocí SSL/TLS](#)

Zabezpečený tisk dokumentů pomocí SSL/TLS

Chcete-li provést zabezpečený tisk dokumentů s protokolem IPP, použijte protokol IPPS.

1. Spustíte webový prohlížeč.
2. Zadejte „http://IP adresa zařízení“ do řádku s adresou prohlížeče (kde „IP adresa zařízení“ je IP adresou zařízení).

Například:

http://192.168.1.2



- Používáte-li DNS (systém názvů domén) nebo povolujete název NetBIOS, můžete zadat jiný název, jako např. „SdílennáTiskarna“ místo IP adresy.

- Například:

http://SdílennáTiskarna

Pokud povolíte název NetBIOS, můžete rovněž použít název uzlu.

- Například:

http://brnxxxxxxxxxxxx

Název NetBIOS lze najít ve zprávě síťové konfigurace.

- V případě počítačů Macintosh se k nástroji Web Based Management (webová správa) můžete připojit klepnutím na ikonu zařízení na obrazovce **Status Monitor**.

3. Standardně se nevyžaduje heslo. Zadejte heslo, pokud jej máte nastavené, a poté klikněte na tlačítko .
4. Klepněte na kartu **Network (Sít')**.
5. Klikněte na **Protocol (Protokol)**. Ujistěte se, že je zaškrtnuto políčko **IPP**.



Není-li vybráno políčko **IPP**, vyberte zaškrťovací políčko **IPP** a poté klikněte na **Submit (Odeslat)**.

Restartováním přístroje aktivujte konfiguraci.

Až se přístroj znovu spustí, vraťte se na webovou stránku přístroje, klikněte na kartu **Network (Sít')** a pak klikněte na **Protocol (Protokol)**.

6. Klepněte na tlačítko **HTTP Server Settings (Nastavení serveru HTTP)**.
7. Zaškrtněte políčko **HTTPS(Port443)** v **IPP** a poté klikněte na **Submit (Odeslat)**.
8. Restartováním přístroje aktivujte konfiguraci.

Komunikace pomocí IPPS nemůže zabránit neoprávněnému přístupu k tiskovému serveru.



Související informace

- [Zabezpečená správa síťového zařízení pomocí SSL/TLS](#)

Zabezpečená správa síťového zařízení pomocí IPsec

- [Protokol IPsec](#)
- [Konfigurace IPsec pomocí aplikace Web Based Management](#)
- [Konfigurování šablony adresy IPsec pomocí nástroje Web Based Management \(webová správa\)](#)
- [Konfigurace šablony IPsec pomocí aplikace Web Based Management](#)

Protokol IPsec

IPsec (Internet Protocol Security) je bezpečnostní protokol, který používá volitelnou funkci internetového protokolu, aby se zabránilo manipulaci a zajistila důvěrnost přenášených dat v balíčku IP. IPsec šifruje data přenášená přes síť, jako například tisková data odeslaná z počítačů do tiskárny. Jelikož jsou data šifrována na úrovni sítě, aplikace, které používají vyšší úroveň protokolu, používají protokol IPsec, i když si uživatel není vědom jeho použití.

IPsec podporuje následující funkce:

- Přenosy IPsec

Podle nastavení podmínek IPsec odesílá a přijímá počítač připojený k síti data z určeného zařízení pomocí protokolu IPsec. Když zařízení začne komunikovat pomocí protokolu IPsec, klíče jsou vyměňovány nejprve pomocí IKE (Internet Key Exchange) a teprve potom se šifrovaná data přenáší pomocí klíčů.

IPsec má dále dva provozní režimy: transportní a tunelový režim. Transportní režim se používá hlavně pro komunikaci mezi zařízeními a tunelový režim se používá v prostředích jako např. VPN (Virtual Private Network).



Pro přenosy IPsec jsou nutné následující podmínky:

- Počítač, který může komunikovat pomocí IPsec, je připojen k síti.
- Zařízení Brother je nakonfigurováno pro komunikaci IPsec.
- Počítač připojený k tiskárně Brother je nakonfigurován pro připojení IPsec.

- Nastavení IPsec

Nastavení, která jsou nezbytná pro připojení pomocí protokolu IPsec. Tato nastavení lze konfigurovat pomocí aplikace Web Based Management.



Chcete-li konfigurovat nastavení IPsec, musíte použít prohlížeč na počítači, který je připojen k síti.



Související informace

- [Zabezpečená správa síťového zařízení pomocí IPsec](#)

Konfigurace IPsec pomocí aplikace Web Based Management

Podmínky připojení IPsec se skládají ze dvou typů **Template (Šablona)**: **Address (adresa)** a **IPsec**. Konfigurovat můžete až 10 podmínek připojení.

1. Spustíte webový prohlížeč.
2. Zadejte „http://IP adresa přístroje“ do řádku s adresou prohlížeče (kde „IP adresa přístroje“ je IP adresou přístroje).

Například:

http://192.168.1.2

3. Standardně se nevyžaduje heslo. Zadejte heslo, pokud jej máte nastavené, a poté klikněte na tlačítko .
4. Klepněte na kartu **Network (Sít)**.
5. Klepněte na kartu **Security (Zabezpečení)**.
6. Klepněte na nabídku **IPsec** na levé straně navigačního panelu.

IPsec

Status Enabled Disabled

Negotiation Mode Main Aggressive

All Non-IPsec Traffic Allow Drop

Broadcast/Multicast Bypass Enabled Disabled

Protocol Bypass DNS DHCP

Rules

No.	Enabled	Template	
		Address	IPsec
1	<input type="checkbox"/>	<input type="text"/>	<input type="text"/>
2	<input type="checkbox"/>	<input type="text"/>	<input type="text"/>
3	<input type="checkbox"/>	<input type="text"/>	<input type="text"/>
4	<input type="checkbox"/>	<input type="text"/>	<input type="text"/>
5	<input type="checkbox"/>	<input type="text"/>	<input type="text"/>
6	<input type="checkbox"/>	<input type="text"/>	<input type="text"/>
7	<input type="checkbox"/>	<input type="text"/>	<input type="text"/>
8	<input type="checkbox"/>	<input type="text"/>	<input type="text"/>
9	<input type="checkbox"/>	<input type="text"/>	<input type="text"/>
10	<input type="checkbox"/>	<input type="text"/>	<input type="text"/>

[Add Template](#) [Add Template](#)

7. V poli **Status (Stav)** povolte nebo zakažte IPsec.
8. Vyberte **Negotiation Mode (Režim vyjednávání)** pro IKE Phase 1.

IKE je protokol, který se používá k výměně šifrovacích klíčů, aby bylo možné provádět šifrovanou komunikaci pomocí protokolu IPsec.

V režimu **Main (Hlavní)** je rychlost zpracování pomalá, ale bezpečnost je vysoká. V režimu **Aggressive (Agresivní)** je rychlost zpracování rychlejší než v režimu **Main (Hlavní)**, ale bezpečnost je nižší.

9. V poli **All Non-IPsec Traffic (Veškerý provoz mimo IPsec)** vyberte akci, kterou je potřeba přijmout pro balíčky bez IPsec.

Při použití webových služeb musíte zvolit **Allow (Povolit)** pro **All Non-IPsec Traffic (Veškerý provoz mimo IPsec)**. Je-li zvoleno **Drop (Zahodit)**, webové služby nelze použít.

10. V poli **Broadcast/Multicast Bypass (Obejit multicast/vysílání)** vyberte volbu **Enabled (Aktivováno)** nebo **Disabled (Zakázáno)**.

11. V poli **Protocol Bypass (Obejit protokol)** zaškrtněte políčko u požadovaných voleb.

12. V tabulce **Rules (Pravidla)** zaškrtnutím políčka **Enabled (Aktivováno)** aktivujte šablonu.

Když zaškrtnete více políček, mají v případě konfliktu vybraných políček přednost ta políčka, která mají nižší číslo.

13. Klepnutím na příslušný rozevírací seznam vyberte **Address Template (Šablona adresy)**, jež se používá pro podmínky připojení IPsec.

Chcete-li přidat **Address Template (Šablona adresy)**, klepněte na **Add Template (Přidat šablonu)**.

14. Klepnutím na příslušný rozevírací seznam vyberte **IPsec Template (Šablona IPsec)**, jež se používá pro podmínky připojení IPsec.

Chcete-li přidat **IPsec Template (Šablona IPsec)**, klepněte na **Add Template (Přidat šablonu)**.

15. Klepněte na tlačítko **Submit (Odeslat)**.

Pokud je k zaregistrování nových nastavení nutné restartovat počítač, zobrazí se obrazovka s potvrzením restartu.

Pokud je v šabloně, kterou jste povolili v tabulce **Rules (Pravidla)**, prázdná položka, zobrazí se chybová zpráva. Potvrďte své volby a znovu odešlete.





Související informace

- [Zabezpečená správa síťového zařízení pomocí IPsec](#)
-

Konfigurování šablony adresy IPsec pomocí nástroje Web Based Management (webová správa)

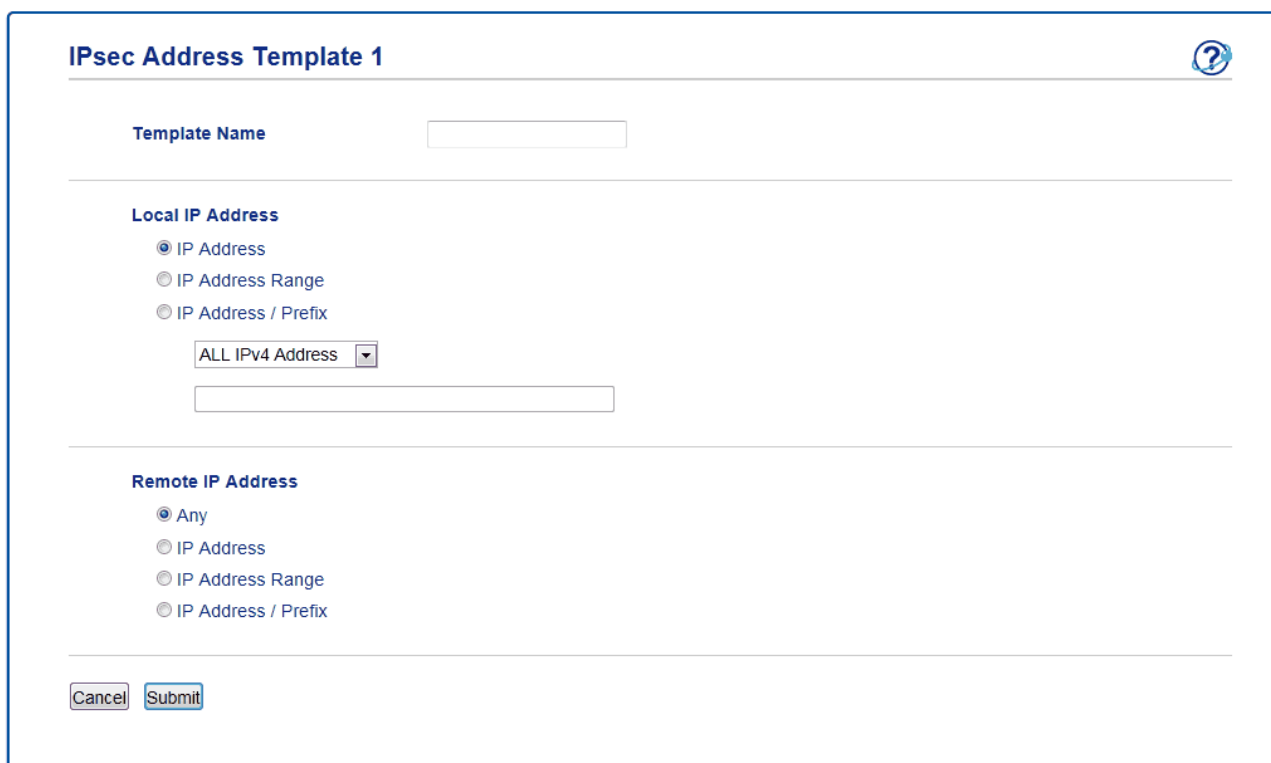
1. Spustíte webový prohlížeč.
2. Zadejte „http://IP adresa přístroje“ do řádku s adresou prohlížeče (kde „IP adresa přístroje“ je IP adresou přístroje).
Například:
http://192.168.1.2
3. Standardně se nevyžaduje heslo. Zadejte heslo, pokud jej máte nastavené, a poté klikněte na tlačítko .
4. Klepněte na kartu **Network (Sít')**.
5. Klepněte na kartu **Security (Zabezpečení)**.
6. Klepněte na nabídku **IPsec Address Template (Šablona adresy IPsec)** na levé straně navigačního panelu. Zobrazí se seznam šablon, který obsahuje 10 šablon adres.
Klepnutím na tlačítko **Delete (Vymazat)** vymažete pole **Address Template (Šablona adresy)**. Když je položka **Address Template (Šablona adresy)** používána, nelze ji smazat.
7. Klepněte na položku **Address Template (Šablona adresy)**, kterou chcete vytvořit. Zobrazí se **IPsec Address Template (Šablona adresy IPsec)**.



IPsec Address Template 1 

Template Name

Local IP Address

IP Address
 IP Address Range
 IP Address / Prefix

ALL IPv4 Address

Remote IP Address

Any
 IP Address
 IP Address Range
 IP Address / Prefix

8. Do pole **Template Name (Název šablony)** zadejte název pro tuto šablonu (až 16 znaků).
9. Vyberte možnost **Local IP Address (Místní adresa IP)** a zadejte podmínky IP adresy pro odesílatele:
 - **IP Address (IP adresa)**
Zadejte IP adresu. Vyberte položku **ALL IPv4 Address (Všechny adresy IPv4)**, **ALL IPv6 Address (Všechny adresy IPv6)**, **All Link Local IPv6 (Všechny lokální linkové adresy IPv6)** nebo **Custom (Vlastní)** z rozevíracího seznamu.
Pokud z rozevíracího seznamu zvolíte **Custom (Vlastní)**, zadejte do textového pole IP adresu (IPv4 nebo IPv6).
 - **IP Address Range (Rozsah adresy IP)**

Zadejte do textových polí počáteční a koncovou IP adresu pro rozsah IP adres. Není-li počáteční a koncová IP adresa normalizovaná na IPv4 nebo IPv6, nebo je-li konečná IP adresa menší než počáteční adresa, dojde k chybě.

- **IP Address / Prefix (Adresa IP / předpona)**

Zadejte IP adresu pomocí zápisu CIDR.

Například: 192.168.1.1/24

Vzhledem k tomu, že je předpona uvedena ve formě 24 bitové masky podsítě (255.255.255.0) pro 192.168.1.1, adresy 192.168.1.xxx jsou platné.

10. Vyberte možnost **Remote IP Address (Vzdálená adresa IP)** a zadejte podmínky IP adresy pro příjemce:

- **Any (Jakákoli)**

Zvolíte-li **Any (Jakákoli)**, všechny IP adresy budou aktivovány.

- **IP Address (IP adresa)**

Zadejte uvedenou IP adresu (IPv4 nebo IPv6) do textového pole.

- **IP Address Range (Rozsah adresy IP)**

Zadejte počáteční a koncovou IP adresu pro rozsah IP adres. Není-li počáteční a koncová IP adresa normalizovaná na IPv4 nebo IPv6, nebo je-li konečná IP adresa menší než počáteční adresa, dojde k chybě.

- **IP Address / Prefix (Adresa IP / předpona)**

Zadejte IP adresu pomocí zápisu CIDR.

Například: 192.168.1.1/24

Vzhledem k tomu, že je předpona uvedena ve formě 24 bitové masky podsítě (255.255.255.0) pro 192.168.1.1, adresy 192.168.1.xxx jsou platné.

11. Klepněte na tlačítko **Submit (Odeslat)**.



Když změníte nastavení pro aktuálně používanou šablonu, aktivujte svou konfiguraci restartováním přístroje.



Související informace

- [Zabezpečená správa síťového zařízení pomocí IPsec](#)
-

Konfigurace šablony IPsec pomocí aplikace Web Based Management

1. Spustíte webový prohlížeč.
2. Zadejte „http://IP adresa přístroje“ do řádku s adresou prohlížeče (kde „IP adresa přístroje“ je IP adresou přístroje).
Například:
http://192.168.1.2
3. Standardně se nevyžaduje heslo. Zadejte heslo, pokud jej máte nastavené, a poté klikněte na tlačítko .
4. Klepněte na kartu **Network (Sít'**.
5. Klepněte na kartu **Security (Zabezpečení)**.
6. Klepněte na **IPsec Template (Šablona IPsec)** na levé straně panelu.
Zobrazí se seznam šablon, který obsahuje 10 šablon IPsec.
Klepnutím na tlačítko **Delete (Vymazat)** vymažete pole **IPsec Template (Šablona IPsec)**. Když je položka **IPsec Template (Šablona IPsec)** používaná, nelze ji smazat.
7. Klepněte na položku **IPsec Template (Šablona IPsec)**, kterou chcete vytvořit. Objeví se okno **IPsec Template (Šablona IPsec)**. Pole konfigurace se liší v závislosti na zvolených položkách **Use Prefixed Template (Použit šablonu s předponou)** a **Internet Key Exchange (IKE)**.
8. Do pole **Template Name (Název šablony)** zadejte název pro tuto šablonu (až 16 znaků).
9. Pokud jste vybrali možnost **Custom (Vlastní)** v rozevíracím seznamu **Use Prefixed Template (Použit šablonu s předponou)**, vyberte možnosti **Internet Key Exchange (IKE)** a poté změňte podle potřeby nastavení.
10. Klepněte na tlačítko **Submit (Odeslat)**.

IPsec Template 1



Template Name
Use Prefixed Template

Internet Key Exchange (IKE) IKEv1

Authentication Type

Diffie-Hellman Group
Group14
Encryption
AES-CBC 256
Hash
SHA256
SHA512
SA Lifetime
(240 – 63072000)

(10 – 2097152)

Encapsulating Security

Protocol
Encryption
AES-CBC 256
Hash
SHA256
SHA512
SA Lifetime
(240 – 63072000)

(10 – 2097152)
Encapsulation Mode Transport Tunnel
Remote Router IP-Address

Perfect Forward Secrecy (PFS) Enabled Disabled

Authentication Method Pre-Shared Key
 Certificates

Pre-Shared Key

Local

ID Type
ID

Remote

ID Type
ID

[Certificate>>](#)



Související informace

- Zabezpečená správa síťového zařízení pomocí IPsec
- Nastavení IKEv1 pro šablonu IPsec
- Nastavení IKEv2 pro šablonu IPsec
- Ruční nastavení šablony IPsec

Nastavení IKEv1 pro šablonu IPsec

IPsec Template 1 ?

Template Name

Use Prefixed Template

Internet Key Exchange (IKE) IKEv1 IKEv2 Manual

Authentication Type

Diffie-Hellman Group

Encryption

Hash

SA Lifetime second(s)
(240 – 63072000)

KByte
(10 – 2097152)

Encapsulating Security

Protocol ESP AH AH+ESP

Encryption

Hash

SA Lifetime second(s)
(120 – 4233600)

KByte
(10 – 4194304)

Encapsulation Mode Transport Tunnel

Remote Router IP-Address

Perfect Forward Secrecy (PFS) Enabled Disabled

Authentication Method Pre-Shared Key
 Certificates

Pre-Shared Key

Local

ID Type

ID

Remote

ID Type

ID

[Certificate>>](#)

Template Name (Název šablony)

Zadejte název pro tuto šablonu (až 16 znaků).

Use Prefixed Template (Použit šablonu s předponou)

Vyberte **Custom (Vlastní)**, **IKEv1 High Security (Vysoké zabezpečení IKEv1)** nebo **IKEv1 Medium Security (Střední zabezpečení IKEv1)**. Položky nastavení se liší v závislosti na zvolené šabloně.



Výchozí šablona se liší v závislosti na tom, zda jste si vybrali **Main (Hlavní)** nebo **Aggressive (Agresivní)** pro **Negotiation Mode (Režim vyjednávání)** na obrazovce nastavení **IPsec**.

Internet Key Exchange (IKE)

IKE je protokol, který se používá k výměně šifrovacích klíčů, aby bylo možné provádět šifrovanou komunikaci pomocí protokolu IPsec. Aby bylo možné provádět šifrovanou komunikaci pouze pro danou dobu, je určen šifrovací algoritmus, který je nezbytný pro IPsec, a šifrovací klíče jsou společné. Pro protokol IKE platí, že se šifrovací klíče vyměňují pomocí metody výměny klíče Diffie-Hellman, a provádí se šifrovaná komunikace, která je omezena na IKE.

Při výběru **Custom (Vlastní)** v **Use Prefixed Template (Použit šablonu s předponou)** zvolte **IKEv1**.

Authentication Type (Typ ověření)

Nakonfigurujte ověřování a šifrování IKE.

- **Diffie_Hellman_Group**

Tato metoda výměny klíčů umožňuje, aby mohly být tajné klíče bezpečně vyměněny přes nechráněné sítě. Metoda výměny klíče Diffie-Hellman používá problém diskrétního logaritmu, nikoli tajný klíč, k odesílání a přijímání otevřených informací, které byly získány pomocí náhodného čísla a tajného klíče.

Vyberte možnost **Group1 (Skupina1)**, **Group2 (Skupina2)**, **Group5 (Skupina5)** nebo **Group14 (Skupina14)**.

- **Encryption (Šifrování)**

Vyberte možnost **DES**, **3DES**, **AES-CBC 128** nebo **AES-CBC 256**.

- **Hash**

Vyberte možnost **MD5**, **SHA1**, **SHA256**, **SHA384** nebo **SHA512**.

- **SA Lifetime (SA Lifetime)**

Zadejte životnost IKE SA.

Zadejte čas (v sekundách) a počet kilobajtů (kB).

Encapsulating Security (Zabezpečení Encapsulating Security)

- **Protocol (Protokol)**

Vyberte **ESP**, **AH** nebo **AH+ESP**.



- ESP je protokol pro provádění šifrované komunikace pomocí protokolu IPsec. ESP šifruje datové části (komunikovaný obsah) a přidává další informace. Balíček IP se skládá ze záhlaví a šifrované datové části, která navazuje na záhlaví. Kromě šifrovaných dat balíček IP obsahuje také informace o metodě šifrování a šifrovací klíč, ověřování dat, a tak dále.

- AH je součástí protokolu IPsec, který ověřuje odesílatele a zabraňuje manipulaci s daty (zajišťuje úplnost dat). V balíčku IP jsou vložena data bezprostředně po záhlaví. Kromě toho balíčky obsahují hodnoty hash, které jsou vypočteny pomocí rovnice z komunikovaného obsahu, tajného klíče, atd., aby se zabránilo falzifikaci odesílatele a manipulaci s daty. Na rozdíl od ESP komunikovaný obsah není šifrován a data jsou odesílána a přijímána jako prostý text.

- **Encryption (Šifrování)**

Vyberte možnost **DES**, **3DES**, **AES-CBC 128** nebo **AES-CBC 256**. Šifrování lze vybrat pouze tehdy, když je zvoleno **ESP** v možnosti **Protocol (Protokol)**.

- **Hash**

Vyberte **None (Žádné)**, **MD5**, **SHA1**, **SHA256**, **SHA384** nebo **SHA512**.

Je-li zvoleno **AH+ESP** v poli **Protocol (Protokol)**, zvolte každý protokol pro **Hash(ESP)** a **Hash(AH)**.

- **SA Lifetime (SA Lifetime)**

Zadejte životnost IPsec SA.

Zadejte čas (v sekundách) a počet kilobajtů (kB) do vypršení IPsec SA.

- **Encapsulation Mode (Režim ESP)**

Vyberte možnost **Transport (Přenos)** nebo **Tunnel (Tunel)**.

- **Remote Router IP-Address (Adresa IP vzdáleného routeru)**

Zadejte IP adresu (IPv4 nebo IPv6) vzdáleného routeru. Tuto informaci zadejte pouze v případě, že je zvolen režim **Tunnel (Tunel)**.



SA (Security Association) je šifrovaný způsob komunikace pomocí protokolu IPsec nebo IPv6, který vyměňuje a sdílí informace, jako např. metodu šifrování a šifrovací klíč, s cílem vytvořit bezpečný komunikační kanál, než začne komunikace. SA může také odkazovat na virtuální šifrovaný komunikační kanál, který byl zřízen. SA použitý pro IPsec je šifrovací metoda, která vyměňuje klíče a provádí vzájemné ověřování podle standardního postupu IKE (Internet Key Exchange). Kromě toho se SA pravidelně aktualizuje.

Perfect Forward Secrecy (PFS)

PFS neodvozuje klíče z předchozích klíčů, které byly použity k šifrování zpráv. Kromě toho, pokud byl klíč, který se použil k zašifrování zprávy, odvozen z nadřazeného klíče, tento nadřazený klíč se nepoužívá pro odvození dalších klíčů. Proto, i když je klíč narušen, bude škoda omezena pouze na zprávy, které byly zašifrované pomocí tohoto klíče.

Vyberte možnost **Enabled (Aktivováno)** nebo **Disabled (Zakázáno)**.

Authentication Method (Režim ověření)

Vyberte metodu ověřování. Vyberte možnost **Pre-Shared Key (Předsdílený klíč)** nebo **Certificates (Certifikáty)**.

Pre-Shared Key (Předsdílený klíč)

Při zašifrované komunikaci se šifrovací klíč vyměňuje a sdílí předem pomocí jiného kanálu.

Pokud jste vybrali možnost **Pre-Shared Key (Předsdílený klíč)** pro **Authentication Method (Režim ověření)**, zadejte **Pre-Shared Key (Předsdílený klíč)** (až 32 znaků).

- **Local/ID Type/ID (Lokální/ID Typ/ID)**

Vyberte typ ID odesílatele a zadejte ID.

Vyberte **IPv4 Address (Adresa IPv4)**, **IPv6 Address (Adresa IPv6)**, **FQDN**, **E-mail Address (E-mailová adresa)** nebo **Certificate (Certifikát)** pro daný typ.

Je-li zvoleno **Certificate (Certifikát)**, zadejte běžný název certifikátu do pole **ID**.

- **Remote/ID Type/ID (Vzdálené/ID Typ/ID)**

Vyberte typ ID příjemce a zadejte ID.

Vyberte **IPv4 Address (Adresa IPv4)**, **IPv6 Address (Adresa IPv6)**, **FQDN**, **E-mail Address (E-mailová adresa)** nebo **Certificate (Certifikát)** pro daný typ.

Je-li zvoleno **Certificate (Certifikát)**, zadejte běžný název certifikátu do pole **ID**.

Certificate (Certifikát)

Je-li zvolena možnost **Certificates (Certifikáty)** v **Authentication Method (Režim ověření)**, vyberte certifikát.



Můžete vybrat pouze certifikáty, které byly vytvořeny na stránce **Certificate (Certifikát)** nastavení bezpečnostních funkcí aplikace Web Based Management (webová správa).



Související informace

- [Konfigurace šablony IPsec pomocí aplikace Web Based Management](#)
-

Nastavení IKEv2 pro šablonu IPsec

IPsec Template 1 ?

Template Name

Use Prefixed Template

Internet Key Exchange (IKE) IKEv1 IKEv2 Manual

Authentication Type

Diffie-Hellman Group Group1 Group2 Group5 Group14

Encryption DES 3DES AES-CBC 128
 AES-CBC 256

Hash MD5 SHA1 SHA256 SHA384
 SHA512

SA Lifetime second(s)
(240 – 63072000)

KByte
(10 – 2097152)

Encapsulating Security

Protocol ESP

Encryption DES 3DES AES-CBC 128
 AES-CBC 256

Hash MD5 SHA1 SHA256 SHA384
 SHA512

SA Lifetime second(s)
(120 – 4233600)

KByte
(10 – 4194304)

Encapsulation Mode Transport Tunnel

Remote Router IP-Address

Perfect Forward Secrecy (PFS) Enabled Disabled

Authentication Method Pre-Shared Key
 Certificates
 EAP - MD5
 EAP - MS-CHAPv2

Pre-Shared Key

Local

ID Type

ID

Remote

ID Type

ID

[Certificate>>](#)

Template Name (Název šablony)

Zadejte název pro tuto šablonu (až 16 znaků).

Use Prefixed Template (Použit šablonu s předponou)

Vyberte **Custom (Vlastní)**, **IKEv2 High Security (Vysoké zabezpečení IKEv2)**, nebo **IKEv2 Medium Security (Střední zabezpečení IKEv2)**. Položky nastavení se liší v závislosti na zvolené šabloně.

Internet Key Exchange (IKE)

IKE je protokol, který se používá k výměně šifrovacích klíčů, aby bylo možné provádět šifrovanou komunikaci pomocí protokolu IPSec. Aby bylo možné provádět šifrovanou komunikaci pouze pro danou dobu, je určen šifrovací algoritmus, který je nezbytný pro IPsec, a šifrovací klíče jsou společné. Pro protokol IKE platí, že se šifrovací klíče vyměňují pomocí metody výměny klíče Diffie-Hellman, a provádí se šifrovaná komunikace, která je omezena na IKE.

Při výběru **Custom (Vlastní)** v **Use Prefixed Template (Použit šablonu s předponou)** zvolte **IKEv2**.

Authentication Type (Typ ověření)

Nakonfigurujte ověřování a šifrování IKE.

- **Diffie_Hellman_Group**

Tato metoda výměny klíčů umožňuje, aby mohly být tajné klíče bezpečně vyměněny přes nechráněné síť. Metoda výměny klíče Diffie-Hellman používá problém diskrétního logaritmu, nikoli tajný klíč, k odesílání a přijímání otevřených informací, které byly získány pomocí náhodného čísla a tajného klíče.

Vyberte možnost **Group1 (Skupina1)**, **Group2 (Skupina2)**, **Group5 (Skupina5)** nebo **Group14 (Skupina14)**.

- **Encryption (Šifrování)**

Vyberte možnost **DES**, **3DES**, **AES-CBC 128** nebo **AES-CBC 256**.

- **Hash**

Vyberte možnost **MD5**, **SHA1**, **SHA256**, **SHA384** nebo **SHA512**.

- **SA Lifetime (SA Lifetime)**

Zadejte životnost IKE SA.

Zadejte čas (v sekundách) a počet kilobajtů (kB).

Encapsulating Security (Zabezpečení Encapsulating Security)

- **Protocol (Protokol)**

Vyberte **ESP**.



ESP je protokol pro provádění šifrované komunikace pomocí protokolu IPSec. ESP šifruje datové části (komunikovaný obsah) a přidává další informace. Balíček IP se skládá ze záhlaví a šifrované datové části, která navazuje na záhlaví. Kromě šifrovaných dat balíček IP obsahuje také informace o metodě šifrování a šifrovací klíč, ověřování dat, a tak dále.

- **Encryption (Šifrování)**

Vyberte možnost **DES**, **3DES**, **AES-CBC 128** nebo **AES-CBC 256**.

- **Hash**

Vyberte možnost **MD5**, **SHA1**, **SHA256**, **SHA384** nebo **SHA512**.

- **SA Lifetime (SA Lifetime)**

Zadejte životnost IPsec SA.

Zadejte čas (v sekundách) a počet kilobajtů (kB) do vypršení IPsec SA.

- **Encapsulation Mode (Režim ESP)**

Vyberte možnost **Transport (Přenos)** nebo **Tunnel (Tunel)**.

- **Remote Router IP-Address (Adresa IP vzdáleného routeru)**

Zadejte IP adresu (IPv4 nebo IPv6) vzdáleného routeru. Tuto informaci zadejte pouze v případě, že je zvolen režim **Tunnel (Tunel)**.



SA (Security Association) je šifrovaný způsob komunikace pomocí protokolu IPsec nebo IPv6, který vyměňuje a sdílí informace, jako např. metodu šifrování a šifrovací klíč, s cílem vytvořit bezpečný komunikační kanál, než začne komunikace. SA může také odkazovat na virtuální šifrovaný komunikační kanál, který byl zřízen. SA použitý pro IPsec je šifrovací metoda, která vyměňuje klíče a provádí vzájemné ověřování podle standardního postupu IKE (Internet Key Exchange). Kromě toho se SA pravidelně aktualizuje.

Perfect Forward Secrecy (PFS)

PFS neodvozuje klíče z předchozích klíčů, které byly použity k šifrování zpráv. Kromě toho, pokud byl klíč, který se použil k zašifrování zprávy, odvozen z nadřazeného klíče, tento nadřazený klíč se nepoužívá pro odvození dalších klíčů. Proto, i když je klíč narušen, bude škoda omezena pouze na zprávy, které byly zašifrované pomocí tohoto klíče.

Vyberte možnost **Enabled (Aktivováno)** nebo **Disabled (Zakázáno)**.

Authentication Method (Režim ověření)

Vyberte metodu ověřování. Vyberte možnost **Pre-Shared Key (Předsdílený klíč)**, **Certificates (Certifikáty)**, **EAP - MD5** nebo **EAP - MS-CHAPv2**.

Pre-Shared Key (Předsdílený klíč)

Při zašifrované komunikaci se šifrovací klíč vyměňuje a sdílí předem pomocí jiného kanálu.

Pokud jste vybrali možnost **Pre-Shared Key (Předsdílený klíč)** pro **Authentication Method (Režim ověření)**, zadejte **Pre-Shared Key (Předsdílený klíč)** (až 32 znaků).

- **Local/ID Type/ID (Lokální/ID Typ/ID)**

Vyberte typ ID odesílatele a zadejte ID.

Vyberte **IPv4 Address (Adresa IPv4)**, **IPv6 Address (Adresa IPv6)**, **FQDN**, **E-mail Address (E-mailová adresa)** nebo **Certificate (Certifikát)** pro daný typ.

Je-li zvoleno **Certificate (Certifikát)**, zadejte běžný název certifikátu do pole **ID**.

- **Remote/ID Type/ID (Vzdálené/ID Typ/ID)**

Vyberte typ ID příjemce a zadejte ID.

Vyberte **IPv4 Address (Adresa IPv4)**, **IPv6 Address (Adresa IPv6)**, **FQDN**, **E-mail Address (E-mailová adresa)** nebo **Certificate (Certifikát)** pro daný typ.

Je-li zvoleno **Certificate (Certifikát)**, zadejte běžný název certifikátu do pole **ID**.

Certificate (Certifikát)

Je-li zvolena možnost **Certificates (Certifikáty)** v **Authentication Method (Režim ověření)**, vyberte certifikát.



Můžete vybrat pouze certifikáty, které byly vytvořeny na stránce **Certificate (Certifikát)** nastavení bezpečnostních funkcí aplikace Web Based Management (webová správa).

EAP

EAP je ověřovací protokol, který je rozšířením PPP. Při použití EAP s IEEE802.1x se pro ověřování uživatele během každé relace používá jiný klíč.

Následující nastavení je nutné pouze, když je zvoleno **EAP - MD5** nebo **EAP - MS-CHAPv2** ve volbě **Authentication Method (Režim ověření)**:

- **Mode (Režim)**

Vyberte možnost **Server-Mode (Režim serveru)** nebo **Client-Mode (Režim klienta)**.

- **Certificate (Certifikát)**

Vyberte certifikát.

- **User Name (Uživatelské jméno)**

Zadejte uživatelské jméno (až 32 znaků).

- **Password (Heslo)**

Zadejte heslo (až 32 znaků). Heslo musí být zadáno dvakrát pro potvrzení.



Související informace

- [Konfigurace šablony IPsec pomocí aplikace Web Based Management](#)

Ruční nastavení šablony IPsec

IPsec Template 1

Template Name

Use Prefixed Template

Internet Key Exchange (IKE) IKEv1 IKEv2 Manual

Authentication Key (ESP, AH)

In

Out

Code key (ESP)

In

Out

SPI

In

Out

Encapsulating Security

Protocol ESP AH

Encryption

Hash

SA Lifetime second(s)
(120 – 4233600)

KByte
(10 – 4194304)

Encapsulation Mode Transport Tunnel

Remote Router IP-Address

[Certificate](#)

Template Name (Název šablony)

Zadejte název pro tuto šablonu (až 16 znaků).

Use Prefixed Template (Použít šablonu s předponou)

Vyberte **Custom (Vlastní)**.

Internet Key Exchange (IKE)

IKE je protokol, který se používá k výměně šifrovacích klíčů, aby bylo možné provádět šifrovanou komunikaci pomocí protokolu IPsec. Aby bylo možné provádět šifrovanou komunikaci pouze pro danou dobu, je určen šifrovací algoritmus, který je nezbytný pro IPsec, a šifrovací klíče jsou společné. Pro protokol IKE platí, že se šifrovací klíče vyměňují pomocí metody výměny klíče Diffie-Hellman, a provádí se šifrovaná komunikace, která je omezena na IKE.

Vyberte volbu **Manual (Ručně)**.

Authentication Key (ESP,AH) (Klíč ověření (ESP, AH))

Zadejte klíč k použití ověřování. Zadejte hodnoty **In/Out (Vstupní/výstupní)**.

Tato nastavení jsou nezbytná, je-li zvoleno **Custom (Vlastní)** pro volbu **Use Prefixed Template (Použit šablonu s předponou)**, je-li zvoleno **Manual (Ručně)** pro volbu **Internet Key Exchange (IKE) (Protokol IKE)** a je-li zvoleno jiné nastavení než **None (Žádné)** pro volbu **Hash** v části **Encapsulating Security (Zabezpečení Encapsulating Security)**.



Počet znaků, které můžete nastavit, se liší v závislosti na nastavení, které jste zvolili pro volbu **Hash** v části **Encapsulating Security (Zabezpečení Encapsulating Security)**.

Je-li délka zadaného klíče ověřování odlišná od zvoleného hashovacího algoritmu, dojde k chybě.

- **MD5**: 128 bitů (16 bytů)
- **SHA1**: 160 bitů (20 bytů)
- **SHA256**: 256 bitů (32 bytů)
- **SHA384**: 384 bitů (48 bytů)
- **SHA512**: 512 bitů (64 bytů)

Zadáte-li klíč v kódu ASCII uzavřete znaky do uvozovek (").

Code key (ESP) (Klíč kódu (ESP))

Zadejte klíč k použití šifrování. Zadejte hodnoty **In/Out (Vstupní/výstupní)**.

Tato nastavení jsou nezbytná, je-li zvoleno **Custom (Vlastní)** ve volbě **Use Prefixed Template (Použit šablonu s předponou)**, **Manual (Ručně)** je-li zvoleno **Internet Key Exchange (IKE) (Protokol IKE)** a je-li zvoleno **ESP** ve volbě **Protocol (Protokol)** možnosti **Encapsulating Security (Zabezpečení Encapsulating Security)**.



Počet znaků, které můžete nastavit, se liší v závislosti na nastavení, které jste zvolili pro volbu **Encryption (Šifrování)** v části **Encapsulating Security (Zabezpečení Encapsulating Security)**.

Je-li délka zadaného šifrovacího klíče odlišná od zvoleného šifrovacího algoritmu, dojde k chybě.

- **DES**: 64 bitů (8 bytů)
- **3DES**: 192 bitů (24 bytů)
- **AES-CBC 128**: 128 bitů (16 bytů)
- **AES-CBC 256**: 256 bitů (32 bytů)

Zadáte-li klíč v kódu ASCII uzavřete znaky do uvozovek (").

SPI

Tyto parametry se používají k identifikaci zabezpečené informace. Obecně platí, že hostitel má více SA (Security Association) pro několik druhů komunikace IPsec. Proto je nezbytné určit příslušný SA, když je přijat balíček protokolu IPsec. Parametr SPI, který identifikuje SA, je zahrnut v záhlaví AH (Authentication Header) a ESP (Encapsulating Security Payload).

Tato nastavení jsou nezbytná, je-li zvoleno **Custom (Vlastní)** pro volbu **Use Prefixed Template (Použit šablonu s předponou)** a je-li zvoleno **Manual (Ručně)** pro volbu **Internet Key Exchange (IKE) (Protokol IKE)**.

Zadejte hodnoty **In/Out (Vstupní/výstupní)**. (3-10 znaků)

Encapsulating Security (Zabezpečení Encapsulating Security)

- **Protocol (Protokol)**

Vyberte **ESP** nebo **AH**.



- ESP je protokol pro provádění šifrované komunikace pomocí protokolu IPsec. ESP šifruje datové části (komunikovaný obsah) a přidává další informace. Balíček IP se skládá ze záhlaví a šifrované datové části, která navazuje na záhlaví. Kromě šifrovaných dat balíček IP obsahuje také informace o metodě šifrování a šifrovací klíč, ověřování dat, a tak dále.
- AH je součástí protokolu IPsec, který ověřuje odesílatele a zabraňuje manipulaci s daty (zajišťuje úplnost dat). V balíčku IP jsou vložena data bezprostředně po záhlaví. Kromě toho balíčky obsahují hodnoty hash, které jsou vypočteny pomocí rovnice z komunikovaného obsahu, tajného klíče, atd., aby se zabránilo falzifikaci odesílatele a manipulaci s daty. Na rozdíl od ESP komunikovaný obsah není šifrován a data jsou odesílána a přijímána jako prostý text.

- **Encryption (Šifrování)**

Vyberte možnost **DES**, **3DES**, **AES-CBC 128** nebo **AES-CBC 256**. Šifrování lze vybrat pouze tehdy, když je zvoleno **ESP** v možnosti **Protocol (Protokol)**.

- **Hash**

Vyberte možnost **None (Žádné)**, **MD5**, **SHA1**, **SHA256**, **SHA384** nebo **SHA512**. **None (Žádné)** lze vybrat pouze tehdy, když je zvoleno **ESP** v **Protocol (Protokol)**.

- **SA Lifetime (SA Lifetime)**

Zadejte životnost IKE SA.

Zadejte čas (v sekundách) a počet kilobajtů (kB) do vypršení IPsec SA.

- **Encapsulation Mode (Režim ESP)**

Vyberte možnost **Transport (Přenos)** nebo **Tunnel (Tunel)**.

- **Remote Router IP-Address (Adresa IP vzdáleného routeru)**

Zadejte IP adresu (IPv4 nebo IPv6) určení připojení. Tuto informaci zadejte pouze v případě, že je zvolen režim **Tunnel (Tunel)**.



SA (Security Association) je šifrovaný způsob komunikace pomocí protokolu IPsec nebo IPv6, který vyměňuje a sdílí informace, jako např. metodu šifrování a šifrovací klíč, s cílem vytvořit bezpečný komunikační kanál, než začne komunikace. SA může také odkazovat na virtuální šifrovaný komunikační kanál, který byl zřízen. SA použitý pro IPsec je šifrovací metoda, která vyměňuje klíče a provádí vzájemné ověřování podle standardního postupu IKE (Internet Key Exchange). Kromě toho se SA pravidelně aktualizuje.



Související informace

- [Konfigurace šablony IPsec pomocí aplikace Web Based Management](#)

Zabezpečené odeslání nebo přijetí e-mailu

- [Konfigurace odesílání nebo přijímání e-mailů pomocí nástroje Web Based Management \(webová správa\)](#)
- [Odeslání e-mailu s ověřením uživatele](#)
- [Zabezpečené odeslání nebo přijetí e-mailu pomocí SSL TLS](#)

Konfigurace odesílání nebo přijímání e-mailů pomocí nástroje Web Based Management (webová správa)

Doporučujeme použít nástroj Web Based Management (webová správa) ke konfiguraci zabezpečeného odesílání e-mailů s ověřením uživatele nebo odesílání a přijímání e-mailů pomocí SSL/TLS.

1. Spustíte webový prohlížeč.
2. Zadejte „http://IP adresa zařízení“ do řádku s adresou prohlížeče (kde „IP adresa zařízení“ je IP adresou zařízení).

Například:

http://192.168.1.2



- Používáte-li DNS (systém názvů domén) nebo povolujete název NetBIOS, můžete zadat jiný název, jako např. „SdílenáTiskarna“ místo IP adresy.

- Například:

http://SdílenáTiskarna

Pokud povolíte název NetBIOS, můžete rovněž použít název uzlu.

- Například:

http://brnxxxxxxxxxxxx

Název NetBIOS lze najít ve zprávě síťové konfigurace.

- V případě počítačů Macintosh se k nástroji Web Based Management (webová správa) můžete připojit klepnutím na ikonu zařízení na obrazovce **Status Monitor**.

3. Standardně se nevyžaduje heslo. Zadejte heslo, pokud jej máte nastavené, a poté klikněte na tlačítko .
4. Klepněte na kartu **Network (Sít)**.
5. Klikněte na **Protocol (Protokol)** v levém navigačním pruhu.
6. V poli **POP3/IMAP4/SMTP** klikněte na tlačítko **Advanced settings (Upřesnit nastavení)** a zkontrolujte, zda je položka **POP3/IMAP4/SMTP** ve stavu **Enabled (Aktivováno)**.
7. Nakonfigurujte nastavení **POP3/IMAP4/SMTP**.
 - Po dokončení konfigurace lze také odesláním zkušebního e-mailu ověřit správnost nastavení e-mailu.
 - Neznáte-li nastavení serveru POP3/IMAP4/SMTP, obraťte se na správce sítě, případně na poskytovatele internetových služeb (ISP).
8. Po dokončení klikněte na tlačítko **Submit (Odeslat)**.
Zobrazí se dialog **Test Send/Receive E-mail Configuration (Konfigurace odesílání/přijetí zkušebního e-mailu)**.
9. Pokud chcete otestovat aktuální nastavení, postupujte podle pokynů uvedených na obrazovce.



Související informace

- [Zabezpečené odeslání nebo přijetí e-mailu](#)

Odeslání e-mailu s ověřením uživatele

Váš přístroj Brother podporuje metodu SMTP-AUTH pro odesílání e-mailů prostřednictvím e-mailového serveru, který vyžaduje ověření uživatele. Tato metoda zabráňuje přístupu neoprávněných uživatelů na poštovní server. Můžete použít metodu SMTP-AUTH pro odesílání e-mailových oznámení, e-mailových zpráv a dokumentů I-Fax.



Doporučujeme ke konfiguraci k ověřování SMTP použít nástroj Web Based Management (webová správa).

Nastavení poštovního serveru

Musíte nakonfigurovat metodu ověření SMTP přístroje tak, aby se shodovala s metodou používanou e-mailovým serverem. Podrobnosti o nastavení e-mailového serveru vám poskytne správce sítě nebo poskytovatel internetových služeb (ISP).



Postup aktivace ověřování SMTP serveru: Na obrazovce **POP3/IMAP4/SMTP** webové správy v části **Server Authentication Method (Způsob ověřování serveru)**, musíte vybrat **SMTP-AUTH**.



Související informace

- [Zabezpečené odeslání nebo přijetí e-mailu](#)

Zabezpečené odeslání nebo přijetí e-mailu pomocí SSL TLS

Tento přístroj Brother podporuje metody SSL/TLS pro odeslání nebo přijetí e-mailu prostřednictvím poštovního serveru, který vyžaduje zabezpečenou komunikaci SSL/TLS. Chcete-li přijmout nebo odeslat e-mail prostřednictvím poštovního serveru, který používá komunikaci SSL/TLS, musíte nakonfigurovat SMTP přes SSL/TLS, POP3 přes SSL/TLS nebo IMAP4 přes SSL/TLS.



Doporučujeme ke konfiguraci SSL/TLS použít aplikaci Web Based Management.

Ověření certifikátu serveru

Pokud v části **SSL/TLS** vyberete **SSL** nebo **TLS**, bude políčko **Verify Server Certificate (Ověřit certifikát serveru)** automaticky zaškrtnuto.

POP3/IMAP4/SMTP



Status Enabled

Send E-mail Settings(SMTP)

Server Address	<input type="text" value="0.0.0.0"/>
Port	<input type="text" value="25"/>
Server Authentication Method	<input checked="" type="radio"/> None <input type="radio"/> SMTP-AUTH
SMTP-AUTH Account Name	<input type="text"/>
SMTP-AUTH Account Password	<input type="text"/>
	Enter password
	Retype password
SSL/TLS	<input checked="" type="radio"/> None <input type="radio"/> SSL <input type="radio"/> TLS <input type="checkbox"/> Verify Server Certificate
Device E-mail Address	<input type="text" value="bmxxxxxxxxxxx@example.com"/>

Receive E-mail Settings(POP3/IMAP4)

Protocol	<input checked="" type="radio"/> POP3 <input type="radio"/> IMAP4
Server Address	<input type="text" value="0.0.0.0"/>
Port	<input type="text" value="110"/>
Mailbox Name	<input type="text"/>
Mailbox Password	<input type="text"/>
	Enter password
	Retype password
	<input type="checkbox"/> Use APOP (POP3 Only)
Select Mail Folder Name(IMAP4 Only)	<input checked="" type="radio"/> Default(Inbox) <input type="radio"/> Specified : <input type="text"/>
SSL/TLS	<input checked="" type="radio"/> None <input type="radio"/> SSL <input type="radio"/> TLS <input type="checkbox"/> Verify Server Certificate
Segmented Message Timeout	<input type="text" value="120"/> minute(s)

[I-Fax>>](#)

[CA Certificate>>](#)

[E-mail report>>](#)

[Notification>>](#)



- Před ověřením certifikátu serveru musíte nainportovat certifikát CA vydaný certifikačním orgánem, který podepsal certifikát serveru. Požádejte svého správce sítě nebo poskytovatele internetových služeb (ISP) o potvrzení, zda je nezbytné importovat certifikát CA.
- Nepotřebujete-li ověřit certifikát serveru, zrušte zaškrtnutí políčka **Verify Server Certificate (Ověřit certifikát serveru)**.

Číslo portu

Vyberete-li **SSL** nebo **TLS** pro SMTP, POP3 nebo IMAP4, hodnota **Port** bude změněna tak, aby se shodovala s protokolem. Chcete-li změnit číslo portu ručně, zadejte číslo portu po výběru volby **SSL** nebo **TLS** pro nastavení **SSL/TLS**.

Musíte nakonfigurovat metodu komunikace POP3/IMAP4/SMTP přístroje tak, aby se shodovala s metodou používanou poštovním serverem. Podrobnosti o nastavení poštovního serveru vám poskytne správce sítě nebo poskytovatel internetových služeb.

Ve většině případů budou zabezpečené webové e-mailové služby vyžadovat následující nastavení:

SMTP	Port	25
	Server Authentication Method (Způsob ověřování serveru)	SMTP-AUTH
	SSL/TLS	TLS
POP3	Port	995
	SSL/TLS	SSL
IMAP4	Port	993
	SSL/TLS	SSL



Související informace

- [Zabezpečené odeslání nebo přijetí e-mailu](#)

Použijte konfiguraci ověření IEEE 802.1x pro drátovou nebo bezdrátovou síť.

- Co je ověřování IEEE 802.1x?
- Konfigurace ověření IEEE 802.1x pro drátovou nebo bezdrátovou síť pomocí Web Based Management (webového prohlížeče)
- Metody ověřování IEEE 802.1x

Co je ověřování IEEE 802.1x?

IEEE 802.1x je standard IEEE pro drátové i bezdrátové sítě, který omezuje přístup z neověřených síťových zařízení. Váš přístroj Brother (žadatel) odesílá požadavek na ověření serveru RADIUS (server ověření) prostřednictvím přístupového bodu nebo rozbočovače. Poté, co byl váš požadavek ověřen serverem RADIUS, bude mít váš přístroj přístup k síti.



Související informace

- [Použijte konfiguraci ověření IEEE 802.1x pro drátovou nebo bezdrátovou síť.](#)

Konfigurace ověření IEEE 802.1x pro drátovou nebo bezdrátovou síť pomocí Web Based Management (webového prohlížeče)

- Konfigurujete-li váš přístroj pomocí ověřování EAP-TLS, musíte před zahájením konfigurace nainstalovat certifikát klienta vydaný CA. Požádejte správce sítě o certifikát klienta. Pokud jste nainstalovali více certifikátů, doporučujeme si zapsat název certifikátu, který chcete používat.
- Před ověřením certifikátu serveru musíte nainportovat certifikát CA vydaný certifikačním orgánem, který podepsal certifikát serveru. Požádejte vašeho správce sítě, případně poskytovatele internetových služeb (ISP) o potvrzení, zda je nezbytné importovat certifikát CA.



Konfiguraci ověření IEEE 802.1x můžete rovněž provést pomocí:

- BRAdmin Professional 3 (drátová a bezdrátová síť)
- Průvodce nastavením bezdrátového připojení na ovládacím panelu (bezdrátová síť)
- Průvodce nastavením bezdrátového připojení na jednotce CD-ROM (bezdrátová síť)

1. Spustíte webový prohlížeč.
2. Zadejte „http://IP adresa zařízení“ do řádku s adresou prohlížeče (kde „IP adresa zařízení“ je IP adresou zařízení).

Například:

http://192.168.1.2



- Používáte-li DNS (systém názvů domén) nebo povolujete název NetBIOS, můžete zadat jiný název, jako např. „SdílennáTiskarna“ místo IP adresy.

- Například:

http://SdilenaTiskarna

Pokud povolíte název NetBIOS, můžete rovněž použít název uzlu.

- Například:

http://brnxxxxxxxxxxxx

Název NetBIOS lze najít ve zprávě síťové konfigurace.

- V případě počítačů Macintosh se k nástroji Web Based Management (webová správa) můžete připojit klepnutím na ikonu zařízení na obrazovce **Status Monitor**.

3. Standardně se nevyžaduje heslo. Zadejte heslo, pokud jej máte nastavené, a poté klikněte na tlačítko .
4. Klepněte na kartu **Network (Síť)**.
5. Postupujte jedním z následujících způsobů:

Volba	Popis
Drátová síť	Klikněte na kartu Wired (Drátová síť) v levé navigační liště a potom vyberte Wired 802.1x Authentication (Ověření 802.1x drátové sítě) .
Bezdrátová síť	Klikněte na kartu Wireless (Bezdrátová síť) v levé navigační liště a potom vyberte Wireless (Enterprise) (Bezdrátová síť (podniková)) .

6. Nakonfigurujte nastavení ověřování IEEE 802.1x.



- Chcete-li povolit ověřování IEEE 802.1x pro drátovou síť, vyberte volbu **Enabled (Aktivováno)** u položky **Wired 802.1x status (Stav sítě 802.1x)** na stránce **Wired 802.1x Authentication (Ověření 802.1x drátové sítě)**.
- Pokud používáte ověření **EAP-TLS**, musíte zvolit klientský certifikát, který byl nainstalován (zobrazí se název certifikátu) pro ověření z rozevíracího seznamu **Client Certificate (Klientský certifikát)**.
- Zvolíte-li autentizaci **EAP-FAST**, **PEAP**, **EAP-TTLS** nebo **EAP-TLS**, vyberte metodu ověřování z rozevíracího seznamu **Server Certificate Verification (Ověření certifikátu serveru)**. Certifikát serveru ověřte pomocí certifikátu CA, importovaného do přístroje předem, vydaného certifikačním orgánem, který podepsal certifikát serveru.

Vyberte jednu z následujících metod ověření z rozevíracího seznamu **Server Certificate Verification (Ověření certifikátu serveru)**:

Volba	Popis
No Verification (Žádné ověření)	Certifikát serveru je vždy důvěryhodný. Ověřování se neprovádí.
CA Cert. (CA Certifikát)	Metoda ověření pro kontrolu spolehlivosti certifikátu serveru, pomocí certifikátu CA, který byl vydán certifikační autoritou, který podepsal certifikát serveru.
CA Cert. + ServerID (CA Certifikát. + ID serveru)	Metoda ověření za účelem kontroly obecného názvu ¹ kromě spolehlivosti CA certifikátu serveru nakonfigurujte hodnotu certifikátu serveru.

7. Po dokončení konfigurace klikněte na tlačítko **Submit (Odeslat)**.

U drátových sítí: Po konfiguraci připojte přístroj k síti podporované IEEE 802.1x. Po několika minutách vytiskněte Zprávu o konfiguraci sítě, abyste zkontrolovali stav **<Wired IEEE 802.1x>**.

Volba	Popis
Success	Funkce IEEE 802.1x v drátové síti je povolena a ověření proběhlo úspěšně.
Failed	Funkce IEEE 802.1x v drátové síti je povolena, ověření však neproběhlo úspěšně.
Off (Vypnuto)	Funkce IEEE 802.1x v drátové síti není k dispozici.



Související informace

- [Použijte konfiguraci ověření IEEE 802.1x pro drátovou nebo bezdrátovou síť.](#)

¹ Ověření obecného názvu porovnává obecný název certifikátu serveru se znakovým řetězcem nakonfigurovaným pro **Server ID (ID serveru)**. Než začnete používat tuto metodu, obraťte se na správce systému ohledně obecného jména certifikátu serveru a potom kromě spolehlivosti CA certifikátu serveru nakonfigurujte hodnotu **Server ID (ID serveru)**.

Metody ověřování IEEE 802.1x

LEAP (bezdrátová síť)

Protokol LEAP (Light Extensible Authentication Protocol) byl vyvinut firmou Cisco Systems, Inc., který používá k ověření uživatelské jméno a heslo.

EAP-FAST

Protokol EAP-FAST (Extensible Authentication Protocol-Flexible Authentication via Secured Tunnel) byl vyvinut společností Cisco Systems, Inc. a používá k ověření uživatelské jméno a heslo a symetrický algoritmus klíče, čímž dosahuje tunelového ověření.

Přístroj Brother podporuje následující vnitřní ověření:

- EAP-FAST/NONE
- EAP-FAST/MS-CHAPv2
- EAP-FAST/GTC

EAP-MD5 (drátová síť)

EAP-MD5 (Extensible Authentication Protocol-Message digest algorithm 5) využívá k ověření ID uživatele a heslo.

PEAP

Protokol Protected Extensible Authentication Protocol (PEAP) je verzí metody EAP, vytvořené společnostmi Cisco Systems, Inc., Microsoft Corporation a RSA Security. Protokol PEAP vytvoří šifrovaný SSL (Secure Sockets Layer)/TLS (zabezpečení transportní vrstvy) tunel mezi klientem a ověřovacím serverem a zašle uživateli jeho ID a heslo. PEAP poskytuje oboustranné ověření mezi serverem a klientem.

Přístroj Brother podporuje následující vnitřní ověření:

- PEAP/MS-CHAPv2
- PEAP/GTC

EAP-TTLS

EAP-TTLS (Extensible Authentication Protocol Tunneled Transport Layer Security) byl vyvinut společnostmi Funk Software a Certicom. EAP-TTLS vytváří podobný šifrovaný tunel SSL jako PEAP mezi klientem a ověřovacím serverem pro zaslání hesla a ID uživatele. EAP-TTLS poskytuje oboustranné ověření mezi serverem a klientem.

Přístroj Brother podporuje následující vnitřní ověření:

- EAP-TTLS/CHAP
- EAP-TTLS/MS-CHAP
- EAP-TTLS/MS-CHAPv2
- EAP-TTLS/PAP

EAP-TLS

EAP-TLS (Extensible Authentication Protocol Transport Layer Security) vyžaduje ověření digitálního certifikátu klientem i ověřovacím serverem.



Související informace

- [Použijte konfiguraci ověření IEEE 802.1x pro drátovou nebo bezdrátovou síť.](#)

Uložení protokolu tisku na síť

- Přehled uložení protokolu na síť
- Konfigurace nastavení Uložení protokolu tisku na síť pomocí nástroje Web Based Management (webová správa)
- Použití nastavení detekce chyb funkce Uložení protokolu tisku na síť
- Použití Uložení protokolu tisku na síť s funkcí Secure Function Lock 3.0 (Blokovací funkce 3.0)

Přehled uložení protokolu na síť

Funkce Uložení tiskového protokolu na síť vám umožňuje uložit soubor tiskového protokolu ze zařízení Brother na síťový server pomocí protokolu CIFS (Common Internet File System). Můžete zaznamenat ID, typ tiskové úlohy, název úlohy, uživatelské jméno, datum, čas a počet vytištěných stránek pro každou tiskovou úlohu. CIFS je protokol, který se spouští přes TCP/IP a umožňuje počítačům v síti sdílet soubory přes intranet nebo internet.

V tisku protokolu se zaznamenávají následující funkce tisku:

- Tiskové úlohy z počítače
- Přímý tisk z USB (pouze podporované modely)
- Kopírování
- Přijatý fax (Pouze podporované modely)
- Web Connect Print



- Funkce Uložení protokolu tisku na síť podporuje ověřování Kerberos a ověřování NTLMv2. Musíte konfigurovat protokol SNTP (síťový časový server) nebo musíte správně nastavit datum, čas a časové pásmo na ovládacím panelu pro ověřování Kerberos.
- Při ukládání souboru na server můžete nastavit typ souboru na TXT nebo CSV.





Související informace

- [Uložení protokolu tisku na síť](#)

Konfigurace nastavení Uložení protokolu tisku na síť pomocí nástroje Web Based Management (webová správa)

1. Spustíte webový prohlížeč.
2. Zadejte „http://IP adresa přístroje“ do řádku s adresou prohlížeče (kde „IP adresa přístroje“ je IP adresou přístroje).
Například:
http://192.168.1.2
3. Standardně se nevyžaduje heslo. Zadejte heslo, pokud jej máte nastavené, a poté klikněte na tlačítko .
4. Klepněte na kartu **Administrator (Administrátor)**.
5. Klepněte na nabídku **Store Print Log to Network (Uložit protokol tisku do sítě)**.
6. V poli **Print Log (Tiskový protokol)** klepněte na **On (Zapnuto)**.
7. Konfigurujte následující nastavení:

Volba	Popis
Network Folder Path (Cesta k síťové složce)	Zadejte cílovou složku, kde bude váš protokol uložen na serveru CIFS (například: brother\abc).
File Name (Jméno souboru)	Zadejte název souboru, který chcete použít jako tiskový protokol (max. 32 znaků).
File Type (Typ souboru)	Pro typ souboru tiskového protokolu vyberte TXT nebo CSV .
Auth. Method (Metoda ověření)	<p>Zvolte metodu ověřování požadovanou pro přístup na server CIFS: Auto, Kerberos, nebo NTLMv2. Kerberos je ověřovací protokol, který umožňuje zařízením nebo jednotlivcům, aby bezpečně prokázali svou identitu síťovým serverům pomocí jediného přihlášení. NTLMv2 je metodou ověření použitou systémem Windows k přihlášení k serverům.</p> <ul style="list-style-type: none">• Auto: Jestliže zvolíte Auto, NTLMv2 bude použito jako metoda ověření.• Kerberos: Vyberte možnost Kerberos, chcete-li k ověřování použít pouze Kerberos.• NTLMv2: Vyberte možnost NTLMv2, chcete-li k ověřování použít pouze NTLMv2. <p> <ul style="list-style-type: none">• V případě ověřování Kerberos a NTLMv2 musíte rovněž konfigurovat nastavení Date&Time (Datum a čas) nebo protokol SNTP (síťový časový server) a DNS server.• Prostřednictvím ovládacího panelu přístroje můžete rovněž konfigurovat nastavení <code>Datum a cas</code>.</p>
Username (Uživatelské jméno)	<p>Zadejte uživatelské jméno pro ověřování (max. 96 znaků).</p> <p> Je-li uživatelské jméno součástí domény, zadejte jméno v jednom z těchto stylů: <code>user@domain</code> nebo <code>domain\user</code>.</p>
Password (Heslo)	Zadejte heslo pro ověření (až 32 znaků).
Kerberos Server Address (Adresa)	Zadejte hostitelskou adresu KDC (například: mypc.example.com; max. 64 znaků) nebo IP adresu (například: 192.168.56.189).

Volba	Popis
serveru Kerberos) (v případě potřeby)	
Error Detection Setting (Nastavení detekce chyb)	Vyberte, jaké kroky by měly být učiněny, když nebude možné uložit tiskový protokol na server z důvodu chyby sítě.

8. V políčku **Connection Status (Stav připojení)** potvrďte stav posledního protokolu.



Můžete také potvrdit chybový stav na LCD displeji přístroje.

9. Klepnutím na tlačítko **Submit (Odeslat)** zobrazíte stránku **Test Print Log to Network (Zkušební tiskový protokol k síti)**.

Chcete-li nastavení otestovat, klepněte na tlačítko **Yes (Ano)** a přejděte k dalšímu kroku.

Chcete-li přeskočit test, klepněte na tlačítko **No (Ne)**. Vaše nastavení budou automaticky odeslána.

10. Zařízení prověří vaše nastavení.

11. Jsou-li vaše nastavení přijata, na displeji se zobrazí **Test OK**.

Zobrazí-li se **Test Error (Chyba testu)**, zkontrolujte všechna nastavení a potom klepněte na **Submit (Odeslat)** a zobrazte znovu zkušební stránku.





Související informace

- [Uložení protokolu tisku na síť](#)
- [Synchronizace času se serverem SNTP pomocí nástroje Web Based Management \(webová správa\)](#)
- [Konfigurování protokolu SNTP pomocí aplikace Web Based Management](#)

Použití nastavení detekce chyb funkce Uložení protokolu tisku na síť

Nastavení detekce chyb slouží k určení akce, která má být provedena v případě, že není možné protokol tisku uložit na server z důvodu chyby sítě.

1. Spustíte webový prohlížeč.
2. Zadejte „http://IP adresa přístroje“ do řádku s adresou prohlížeče (kde „IP adresa přístroje“ je IP adresou přístroje).
Například:
http://192.168.1.2
3. Standardně se nevyžaduje heslo. Zadejte heslo, pokud jej máte nastavené, a poté klikněte na tlačítko .
4. Klepněte na kartu **Administrator (Administrátor)**.
5. Klepněte na nabídku **Store Print Log to Network (Uložit protokol tisku do sítě)** na levé straně navigačního panelu.
6. V části **Error Detection Setting (Nastavení detekce chyb)** vyberte volbu **Cancel Print (Zrušit tisk)** nebo **Ignore Log & Print (Ignorovat protokol a tisknout)**.

Volba	Popis
Cancel Print (Zrušit tisk)	Pokud zvolíte možnost Cancel Print (Zrušit tisk) , tiskové úlohy budou zrušeny, pokud protokol tisku nelze uložit na server.  I pokud vyberete možnost Cancel Print (Zrušit tisk) , zařízení vytiskne přijatý fax.

Ignore Log & Print (Ignorovat protokol a tisknout)

Pokud zvolíte možnost **Ignore Log & Print (Ignorovat protokol a tisknout)**, zařízení vytiskne dokumentaci i v případě, že protokol tisku nelze uložit na server.
Pokud byla obnovena funkce Uložení protokolu tisku, protokol tisku se zaznamenává následovně:

Id	Type	Job Name	User Name	Date	Time	Print Pages
1	Print (xxxxxxx)	"Document01.doc"	"user01"	03/03/20xx	14:01:32	52
2	Print (xxxxxxx)	"Document02.doc"	"user01"	03/03/20xx	14:45:30	?
3	<ERROR>	?, ?, ?, ?, ?				
4	Print (xxxxxxx)	"Report01.xls"	"user02"	03/03/20xx	19:30:40	4

- a. Pokud protokol na konci tisku nelze uložit, protokol tisku, s výjimkou počtu vytištěných stran, bude zaznamenán.
- b. Pokud tiskový protokol nelze na začátku a na konci tisku uložit, tiskový protokol úlohy nebude zaznamenán. Jakmile je funkce obnovena, zaznamená se chyba do protokolu.

7. Klepnutím na tlačítko **Submit (Odeslat)** zobrazíte stránku **Test Print Log to Network (Zkušební tiskový protokol k síti)**.
Chcete-li nastavení otestovat, klepněte na tlačítko **Yes (Ano)** a přejděte k dalšímu kroku.
Chcete-li přeskočit test, klepněte na tlačítko **No (Ne)**. Vaše nastavení budou automaticky odeslána.
8. Zařízení prověří vaše nastavení.
9. Jsou-li vaše nastavení přijata, na displeji se zobrazí **Test OK**.
Zobrazí-li se **Test Error (Chyba testu)**, zkontrolujte všechna nastavení a potom klepněte na **Submit (Odeslat)** a zobrazte znovu zkušební stránku.



Související informace

- Uložení protokolu tisku na síť

Použití Uložení protokolu tisku na síť s funkcí Secure Function Lock 3.0 (Blokovací funkce 3.0)

Když je aktivní blokování funkcí 3.0, jména registrovaných uživatelů pro kopírování, faxování RX, tisk z webu a přímý tisk z USB (je-li k dispozici) se zaznamenávají do zprávy Uložení protokolu tisku na síť. Když je povoleno ověřování v Active Directory, bude jméno přihlášeného uživatele zaznamenáno do zprávy Uložení protokolu tisku na síť:

```
Id, Type, Job Name, User Name, Date, Time, Print Pages
1, Copy, -, -, 04/04/20xx, 09:05:12, 3
2, Fax, -, -, 04/04/20xx, 09:45:30, 5
3, Copy, -, "BOB", 04/04/20xx, 10:20:30, 4
4, Fax, -, "BOB", 04/04/20xx, 10:35:12, 3
5, USB Direct, -, "JOHN", 04/04/20xx, 11:15:43, 6
```



Související informace

- [Uložení protokolu tisku na síť](#)

Mobilní/webové připojení

- Použití webových služeb z přístroje Brother
- Použití webových služeb Brother
- Tisk pomocí služby Google Cloud Print™
- Tisk pomocí funkce AirPrint
- Tisk se službou Mopria™
- Tisk a skenování z mobilního zařízení
- Tisk a skenování pomocí Near-Field Communication (NFC)

Použití webových služeb z přístroje Brother

Související modely: MFC-L5700DN/MFC-L5750DW/MFC-L6800DW/MFC-L6900DW

Některé webové stránky poskytují služby, které umožňují uživatelům ukládat a prohlížet obrázky a soubory na webových stránkách. Přístroj Brother může skenovat obrázky a uložit je do těchto služeb a také stáhnout a tisknout obrázky, které jsou již v těchto službách uloženy.

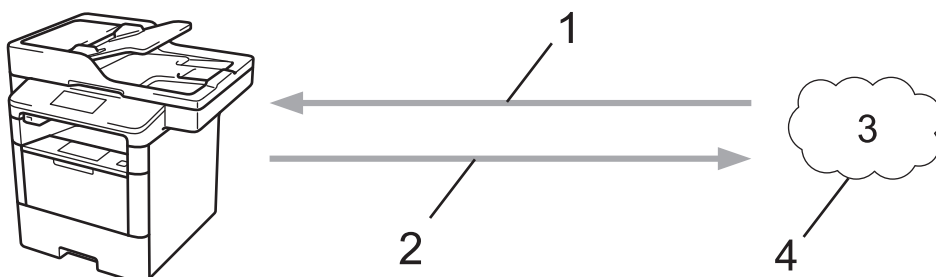

1. Tisk
2. Skenování
3. Fotografie, obrázky, dokumenty a další soubory
4. Webová služba

Následující služby jsou přístupné z vašeho přístroje Brother: Picasa Web Albums™, Google Drive™, Flickr®, Facebook, Evernote®, Dropbox, OneNote, OneDrive a Box.

Více podrobných informací >> *Příručka připojení k webu* Přejděte na stránky vašeho modelu **Příručky** v centru Brother Solutions Center na adrese support.brother.com.



Související informace

- [Mobilní/webové připojení](#)

Použití webových služeb Brother

Související modely: MFC-L5700DN/MFC-L5750DW/MFC-L6800DW/MFC-L6900DW

Webové služby Brother vám umožňují skenovat, tisknout a spravovat soubory v cloudu nebo využívat jiné služby správy souborů online. Webové služby Brother také spravují cloudové servery, takže můžete přenášet přijaté faxy.

- Zvýraznění a skenování

Použijte červené pero ke zvýraznění částí dokumentu a poté dokument naskenujte. Červeně zvýrazněné oblasti budou zachyceny a zpracovány na základě vašich nastavení: uložte oblasti do cloudu.



1. Webová služba

- Kopírování zvýrazněné oblasti

Použijte červené pero ke zvýraznění částí dokumentu a poté dokument naskenujte. Červeně zvýrazněné oblasti budou vyjmuty a vytisknuty společně.

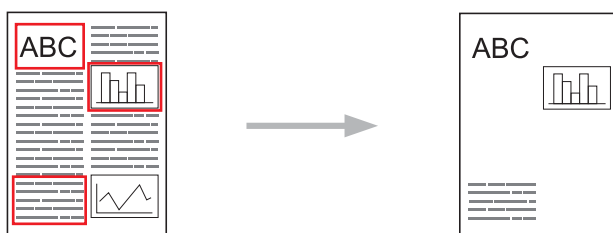

- Vyjmutí zvýrazněné oblasti

Použijte červené pero ke zvýraznění částí dokumentu a poté dokument naskenujte. Červeně zvýrazněné oblasti budou odstraněny a zbývající informace vytištěny.

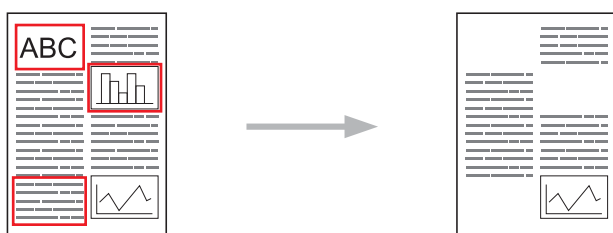

- Funkce NotePrint a NoteScan

Tisk různých typů poznámkových listů a složek určených k jejich uchování. Po vytvoření poznámek poznámkové listy naskenujte a uložte je do cloudu.

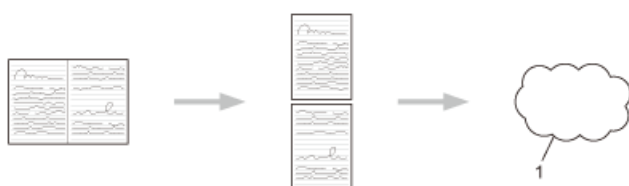

1. Webová služba

Více podrobných informací ►► *Příručka připojení k webu* Přejděte na stránky vašeho modelu **Příručky** v centru Brother Solutions Center na adrese support.brother.com.



Související informace

- [Mobilní/webové připojení](#)
-

Tisk pomocí služby Google Cloud Print™

Google Cloud Print™ je služba poskytovaná společností Google, která umožňuje tisk na tiskárně registrované k vašemu účtu Google prostřednictvím zařízení kompatibilního se sítí, například mobilního telefonu nebo počítače, bez instalace ovladače tiskárny na tomto zařízení.

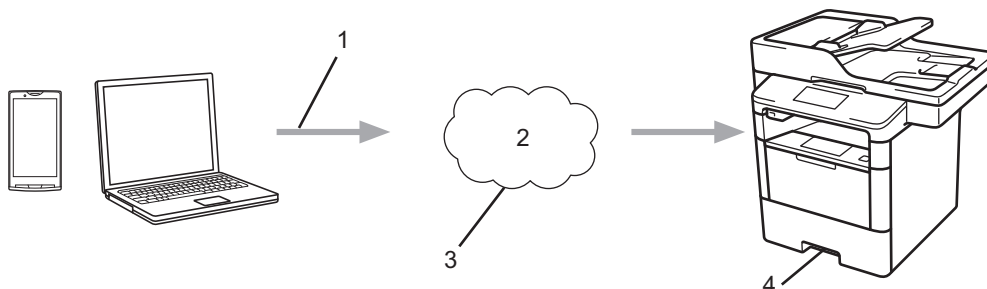

1. Tiskový požadavek
2. Internet
3. Google Cloud Print™
4. Tisk



Související informace

- [Mobilní/webové připojení](#)

Tisk pomocí funkce AirPrint

Funkci Brother AirPrint využijete pro bezdrátový tisk fotografií, e-mailů, webových stránek a dokumentů ze zařízení iPad, iPhone a iPod touch bez nutnosti instalace ovladače tiskárny na zařízení.

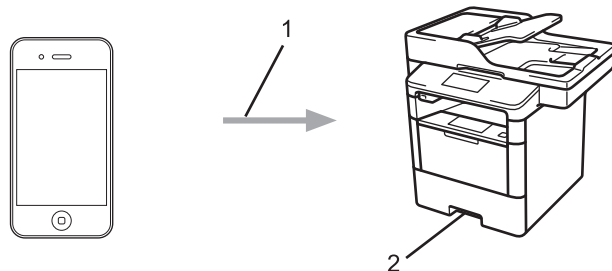

1. Tiskový požadavek
 2. Tištěné fotografie, e-maily, webové stránky a dokumenty
- Funkce AirPrint umožňuje také odesílání faxů přímo z počítače Mac, bez nutnosti jejich tisku (vyžaduje systém OS X v10.8.5 nebo novější).

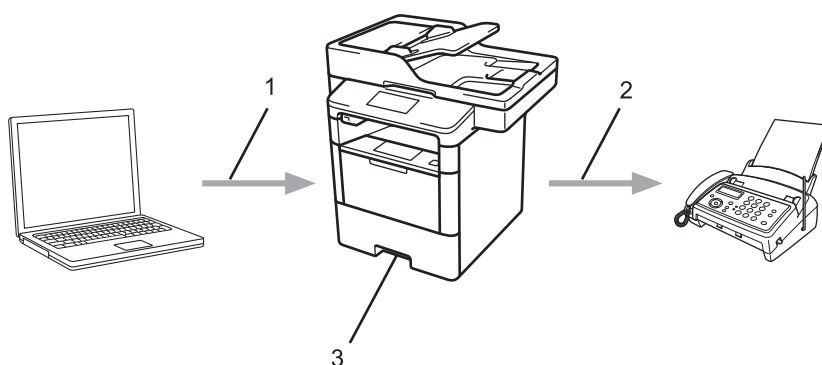

1. Drátová nebo bezdrátová síť
 2. Telefonická linka
 3. Příklad Brother
- Funkce AirPrint umožňuje také skenování dokumentů do počítače Mac bez nutnosti instalace ovladače na přístroji (vyžaduje systém OS X v10.9 nebo novější).

Více podrobných informací >> *Příručka AirPrint* Přejděte na stránky vašeho modelu **Příručky** v centru Brother Solutions Center na adrese support.brother.com.

✓ Související informace

- [Mobilní/webové připojení](#)

Tisk se službou Mopria™

Mopria™ Print Service je tisková funkce na mobilních zařízeních se systémem Android™ (Android™ verze 4.4 a vyšší), kterou vyvinula Mopria™ Alliance. Pomocí této služby se můžete do téže sítě jako přístroj a tisknout bez dalšího nastavování. Mnoho nativních aplikací systému Android™, včetně aplikací Google Chrome™, Gmail, a Gallery, podporuje tisk.

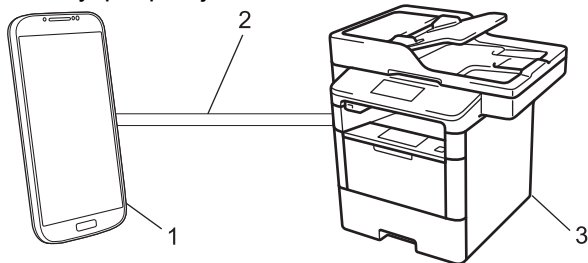

1. Android™ 4.4 nebo vyšší
2. Připojení Wi-Fi®
3. Přístroj Brother

Musíte si stáhnout aplikaci Mopria™ Print Service z Google Play™ Store a nainstalovat ji na své zařízení se systémem Android™. Před použitím této funkce nezapomeňte službu zapnout.



Související informace

- [Mobilní/webové připojení](#)

Tisk a skenování z mobilního zařízení

Pro tisk a skenování z různých mobilních zařízení použijte aplikaci Brother iPrint&Scan.

- Pro zařízení Android™

Aplikace Brother iPrint&Scan vám umožní používat funkce vašeho přístroje Brother přímo ze zařízení Android™, aniž by bylo nutné připojovat počítač.

Stáhněte si a nainstalujte Brother iPrint&Scan z obchodu Google Play™.

- Pro zařízení iOS

Aplikace Brother iPrint&Scan vám umožní používat funkce vašeho přístroje Brother přímo ze zařízení iPhone, iPod touch, iPad a iPad mini.

Stáhněte si a nainstalujte Brother iPrint&Scan z App Store.

- Pro zařízení se systémem Windows Phone

Aplikace Brother iPrint&Scan vám umožní používat funkce vašeho přístroje Brother přímo ze zařízení se systémem Windows Phone, aniž by bylo nutné připojovat počítač.

Stáhněte si a nainstalujte Brother iPrint&Scan z obchodu Windows Phone Store (Windows Phone Marketplace).

Více podrobných informací ►► *Mobile Print/Scan Guide for Brother iPrint&Scan* (Příručka tisku/skenování pro mobily) Přejděte na stránky vašeho modelu **Příručky** v centru Brother Solutions Center na adrese support.brother.com.



Související informace

- [Mobilní/webové připojení](#)

Tisk a skenování pomocí Near-Field Communication (NFC)

Související modely: DCP-L6600DW/MFC-L6800DW/MFC-L6900DW

Technologie Near-Field Communication (NFC) umožňuje provádět jednoduché transakce, výměnu dat a bezdrátová připojení mezi dvěma zařízeními, která se nacházejí ve vzájemném blízkém dosahu.

Pokud vaše zařízení Android™ podporuje technologii NFC, můžete tisknout data (fotografie, soubory PDF, textové soubory, webové stránky a e-mailové zprávy) ze zařízení nebo skenovat fotografie a dokumenty na zařízení jeho přiložením k logu NFC v levé části ovládacího panelu přístroje.

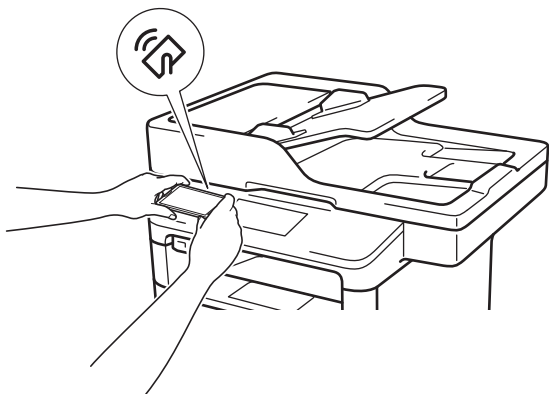

Aby bylo možné tuto funkci používat, je třeba do zařízení Android™ stáhnout a nainstalovat aplikaci Brother iPrint&Scan. Více podrobných informací >> *Mobile Print/Scan Guide for Brother iPrint&Scan* (Příručka tisku/skenování pro mobily) Přejděte na stránky vašeho modelu **Příručky** v centru Brother Solutions Center na adrese support.brother.com.



Související informace

- [Mobilní/webové připojení](#)

ControlCenter

Softwarový nástroj ControlCenter společnosti Brother slouží pro rychlý přístup k často používaným aplikacím. Nástroj ControlCenter vám umožňuje přímý přístup ke specifickým aplikacím.

- [ControlCenter4 \(Windows\)](#)
- [ControlCenter2 \(Mac\)](#)

ControlCenter4 (Windows)

- [Změna provozního režimu v aplikaci ControlCenter4 \(Windows\)](#)
- [Skenování pomocí aplikace ControlCenter4 v domácím režimu \(Windows\)](#)
- [Skenování pomocí aplikace ControlCenter4 v pokročilém režimu \(Windows\)](#)
- [Nastavení zařízení Brother pomocí aplikace ControlCenter4 \(Windows\)](#)
- [Vytvoření uživatelské karty pomocí aplikace ControlCenter4 v pokročilém režimu \(Windows\)](#)

Změna provozního režimu v aplikaci ControlCenter4 (Windows)

ControlCenter4 má dva provozní režimy: **Domácí režim** a **Pokročilý režim**. Režim můžete kdykoli změnit.

Domácí režim

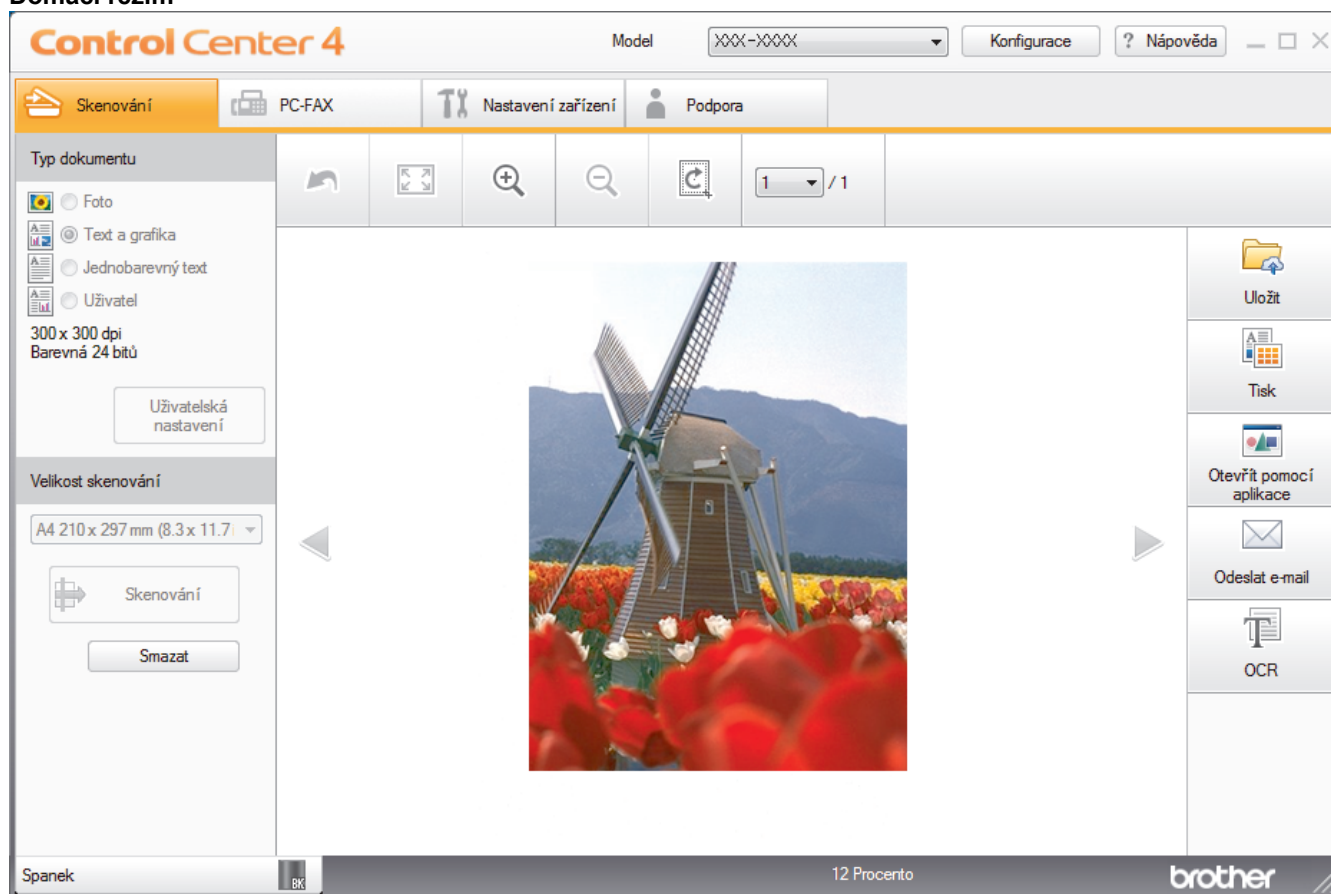

Pokročilý režim

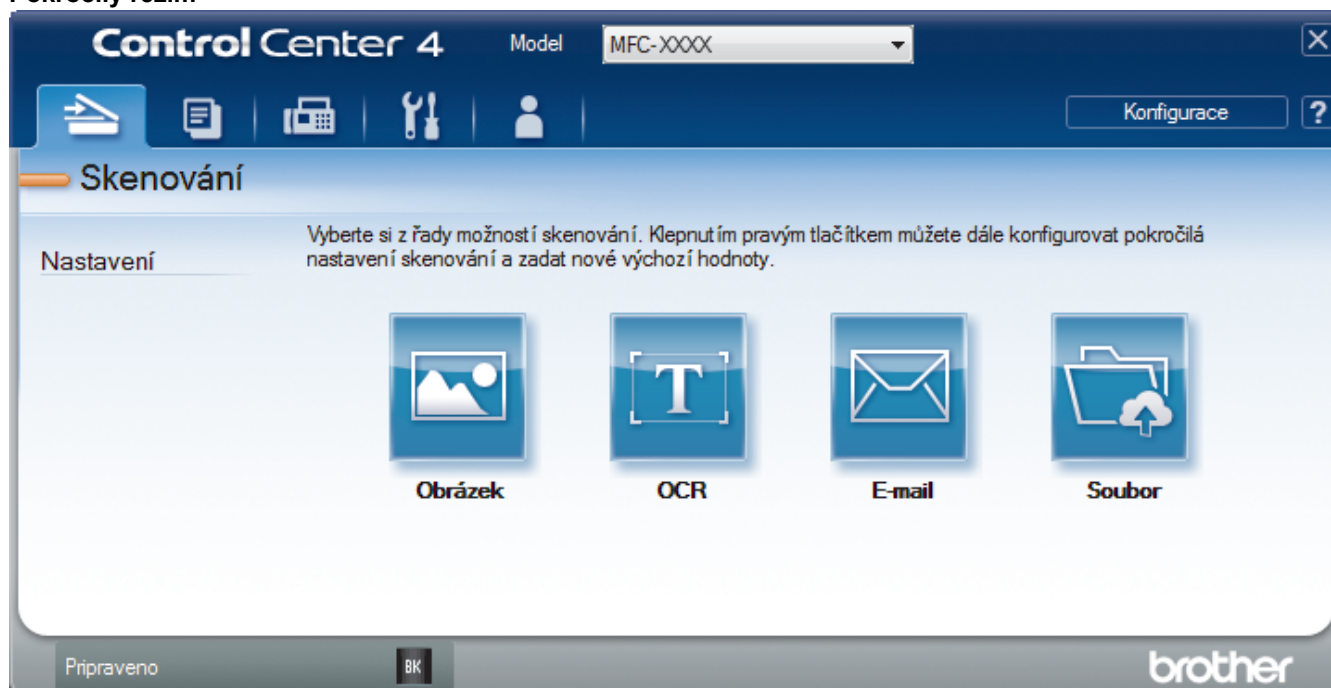

- **Domácí režim**
Domácí režim ControlCenter4 umožňuje snadný přístup k hlavním funkcím přístroje.
- **Pokročilý režim**

Pokročilý režim ControlCenter4 poskytuje více možností ovládání podrobností vlastností přístroje a umožňuje přizpůsobovat akce skenování jedním tlačítkem.

Chcete-li změnit provozní režim:

1. Klikněte na ikonu  (**ControlCenter4**) na panelu úloh a potom vyberte položku **Otevřít**.
2. Klikněte na tlačítko **Konfigurace** a potom vyberte položku **Výběr režimu**.
3. Objeví se dialogové okno výběru režimu. Zvolte buď volbu **Domácí režim** nebo **Pokročilý režim**.

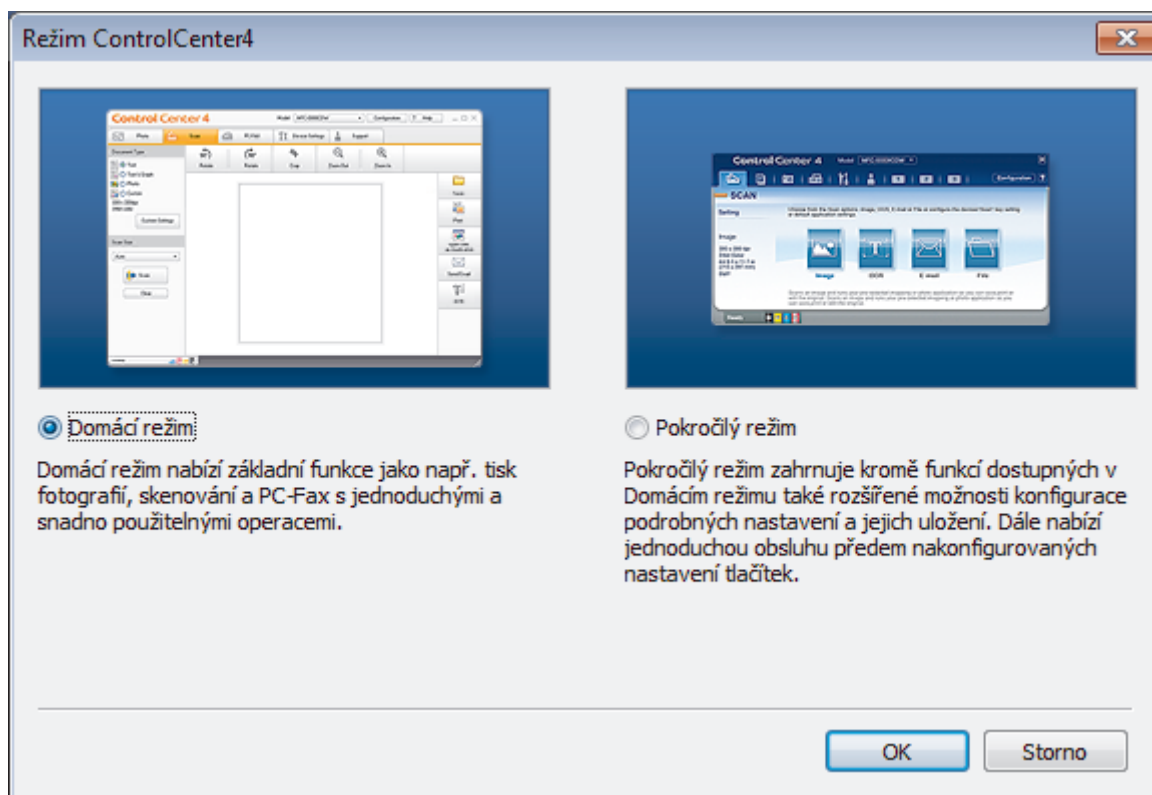

4. Klikněte na tlačítko **OK**.

Související informace

- [ControlCenter4 \(Windows\)](#)

Skenování pomocí aplikace ControlCenter4 v domácím režimu (Windows)

Použití domácího režimu aplikace ControlCenter4 k otevření hlavních funkcí přístroje.

- [Skenování pomocí aplikace ControlCenter4 v domácím režimu \(Windows\)](#)
- [Uložení naskenovaných dat do složky jako soubor PDF pomocí aplikace ControlCenter4 v domácím režimu \(Windows\)](#)
- [Automatické skenování obou stran dokumentu pomocí aplikace ControlCenter4 v domácím režimu \(Windows\)](#)
- [Nastavení skenování pro aplikaci ControlCenter4 v domácím režimu \(Windows\)](#)

Skenování pomocí aplikace ControlCenter4 v pokročilém režimu (Windows)

Pokročilý režim ControlCenter4 poskytuje více možností ovládání podrobností vlastností přístroje a umožňuje přizpůsobovat akce skenování jedním tlačítkem.

- [Skenování fotografií a grafiky pomocí aplikace ControlCenter4 v pokročilém režimu \(Windows\)](#)
- [Uložte naskenovaná data do složky jako soubor PDF pomocí aplikace ControlCenter4 v pokročilém režimu \(Windows\)](#)
- [Automatické skenování obou stran dokumentu pomocí aplikace ControlCenter4 v pokročilém režimu \(Windows\)](#)
- [Skenování obou stran občanského průkazu pomocí aplikace ControlCenter4 v pokročilém režimu \(Windows\)](#)
- [Skenování do přílohy e-mailu pomocí aplikace ControlCenter4 v pokročilém režimu \(Windows\)](#)
- [Skenování do upravitelného textového souboru \(OCR\) pomocí aplikace ControlCenter4 v pokročilém režimu \(Windows\)](#)
- [Nastavení skenování aplikace ControlCenter4 v pokročilém režimu \(Windows\)](#)

Nastavení zařízení Brother pomocí aplikace ControlCenter4 (Windows)

Související modely: MFC-L5700DN/MFC-L5750DW/MFC-L6800DW/MFC-L6900DW



Pokud je funkce Secure Function Lock (Blokovací funkce) zapnutá, nelze použít Vzdálená nastavení.

1. Klikněte na ikonu  (**ControlCenter4**) na panelu úloh a potom klikněte na **Otevřít**.
2. Klepněte na kartu **Nastavení zařízení**.
3. Klepněte na tlačítko **Vzdálená instalace**.
4. Konfigurujte nastavení podle potřeby.

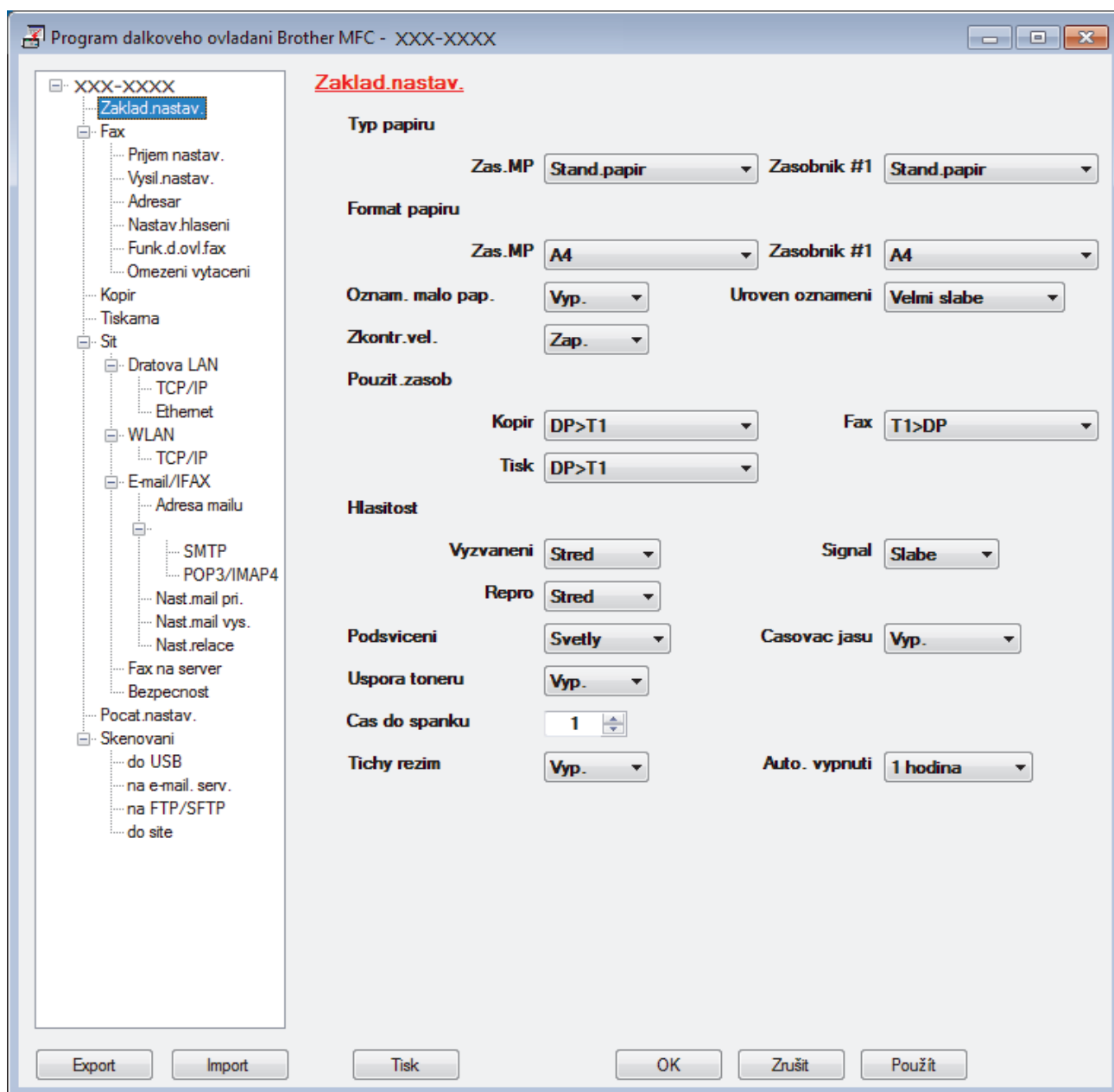

Export

Klepnutím uložte aktuální nastavení konfigurace do souboru.



Kliknutím na **Export** uložte váš adresář nebo všechna nastavení pro přístroj.

Import

Kliknutím importujete soubor a načtete jeho nastavení.

Tisk

Klepnutím vytisknete vybrané položky v zařízení. Data nelze vytisknout, dokud je nenahrajete do zařízení. Klepnutím na tlačítko **Použit** nahrajte nová data do zařízení a poté klepněte na tlačítko **Tisk**.

OK

Klepnutím zahajete nahrávání dat do zařízení a následně ukončete program dálkového nastavení. Pokud se objeví chybové hlášení, potvrďte zadání správných dat a poté klepněte na tlačítko **OK**.

Zrušit

Klepnutím ukončete program dálkového nastavení, aniž by se data nahrála do zařízení.

Použit

Klepnutím nahrajte data do zařízení bez ukončení programu dálkového nastavení.

5. Klepněte na tlačítko **OK**.

- Pokud je váš počítač chráněn bránou firewall a nemá přístup k aplikaci Vzdálené nastavení, je třeba nakonfigurovat nastavení brány firewall tak, aby umožňovala komunikaci prostřednictvím portu číslo 137 a 161.
- Pokud používáte bránu firewall systému Windows a nainstalovali jste si z disku CD-ROM software a ovladače společnosti Brother, byla již potřebná nastavení brány firewall provedena.



Související informace

- [ControlCenter4 \(Windows\)](#)
 - [Vzdálené nastavení \(Windows\)](#)
-

Vytvoření uživatelské karty pomocí aplikace ControlCenter4 v pokročilém režimu (Windows)

Můžete vytvořit až tři uživatelské karty včetně až pěti uživatelských tlačítek s vaším upřednostňovaným nastavením.

Vyberte **Pokročilý režim** jako nastavení režimu aplikace ControlCenter4.

1. Klikněte na ikonu  (**ControlCenter4**) na panelu úloh a potom klikněte na **Otevřít**.
2. Klikněte na tlačítko **Konfigurace** a potom vyberte položku **Vytvořit uživatelskou kartu**.
Vytvoří se uživatelská karta.
3. Chcete-li změnit název uživatelské karty, klikněte pravým tlačítkem myši na vlastní kartu a pak vyberte položku **Přejmenovat uživatelskou kartu**.
4. Klikněte na tlačítko **Konfigurace**, vyberte **Vytvořit uživatelské tlačítko** a potom vyberte tlačítko, které chcete vytvořit.
Zobrazí se dialogové okno nastavení.
5. Zadejte název tlačítka a pak podle potřeby změňte nastavení. Klikněte na tlačítko **OK**.

Možnosti nastavení se liší v závislosti na zvoleném tlačítku.

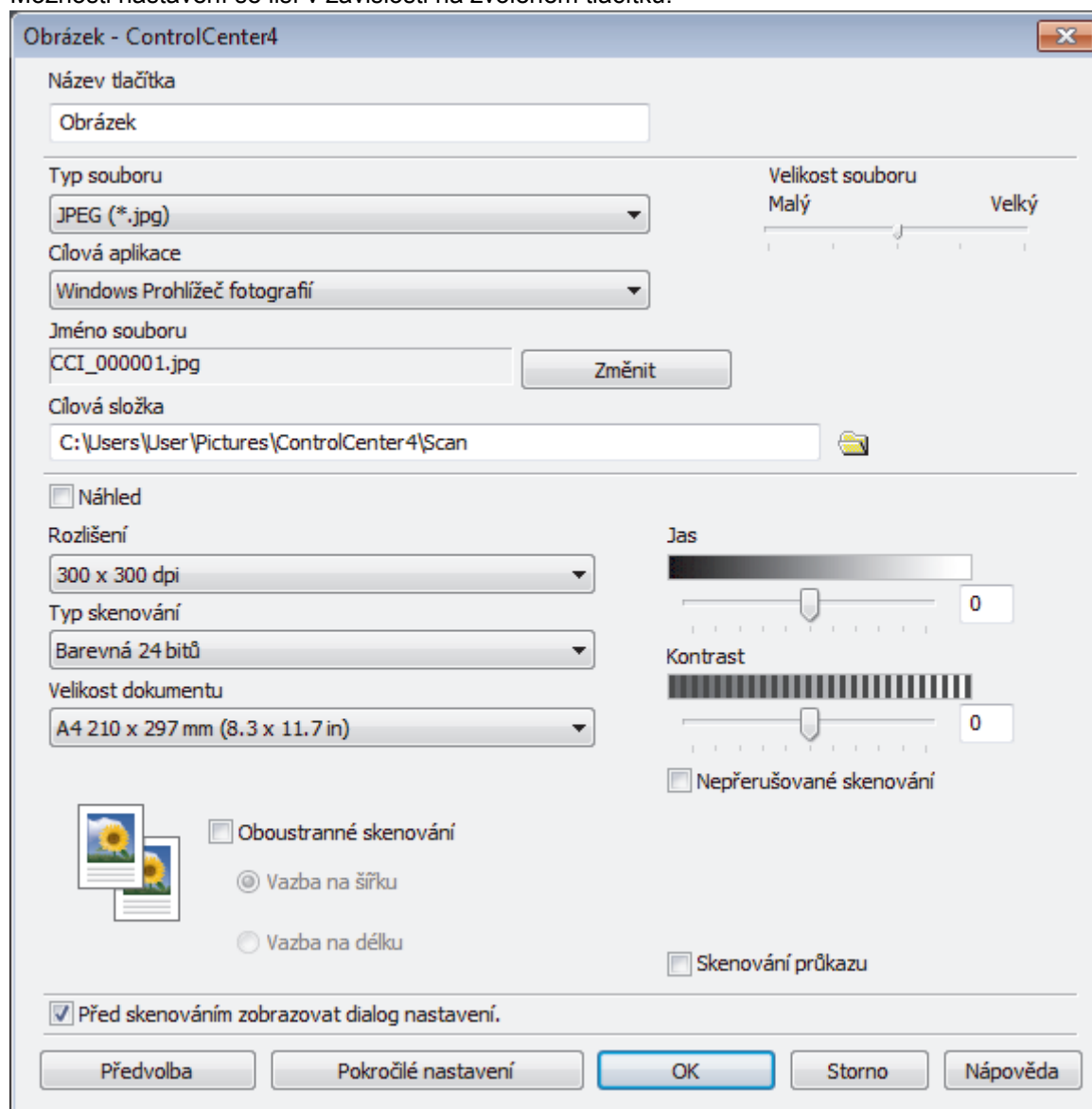



Můžete změnit nebo odebrat vytvořenou kartu, tlačítko nebo nastavení. Klikněte na tlačítko **Konfigurace** a potom postupujte podle nabídky.



Související informace

- [ControlCenter4 \(Windows\)](#)
-

ControlCenter2 (Mac)

- Skenování pomocí aplikace ControlCenter2 (Mac)
- Nastavení zařízení Brother pomocí aplikace ControlCenter2 (Mac)

Skenování pomocí aplikace ControlCenter2 (Mac)

Použijte program ControlCenter společnosti Brother, abyste provedli skenování fotografií a jejich uložení ve formátu JPEG, PDF a jiných formátech souborů.

- [Skenování pomocí aplikace ControlCenter2 \(Mac\)](#)
- [Uložení naskenovaných dat do složky jako soubor PDF pomocí aplikace ControlCenter2 \(Macintosh\)](#)
- [Automatické skenování obou stran dokumentu pomocí aplikace ControlCenter2 \(Mac\)](#)
- [Skenování obou stran občanského průkazu pomocí aplikace ControlCenter2 \(Macintosh\)](#)
- [Skenování do přílohy e-mailu pomocí aplikace ControlCenter2 \(Mac\)](#)
- [Skenování do upravitelného textového souboru \(OCR\) pomocí aplikace ControlCenter2 \(Mac\)](#)

Nastavení zařízení Brother pomocí aplikace ControlCenter2 (Mac)

Související modely: MFC-L5700DN/MFC-L5750DW/MFC-L6800DW/MFC-L6900DW



Pokud je funkce Secure Function Lock (Blokovací funkce) zapnutá, nelze použít Vzdálená nastavení.

1. V liště nabídek **Finder (Vyhledávač)** klikněte na **Go (Přejít) > Applications (Aplikace) > Brother** a poté dvakrát klikněte na ikonu  (**ControlCenter**).

Objeví se okno **ControlCenter2**.

2. Klepněte na kartu **DEVICE SETTINGS (NASTAVENÍ ZAŘÍZENÍ)**.
3. Klikněte na tlačítko **Remote Setup (Vzdálená instalace)**.

Zobrazí se obrazovka programu dálkového nastavení.

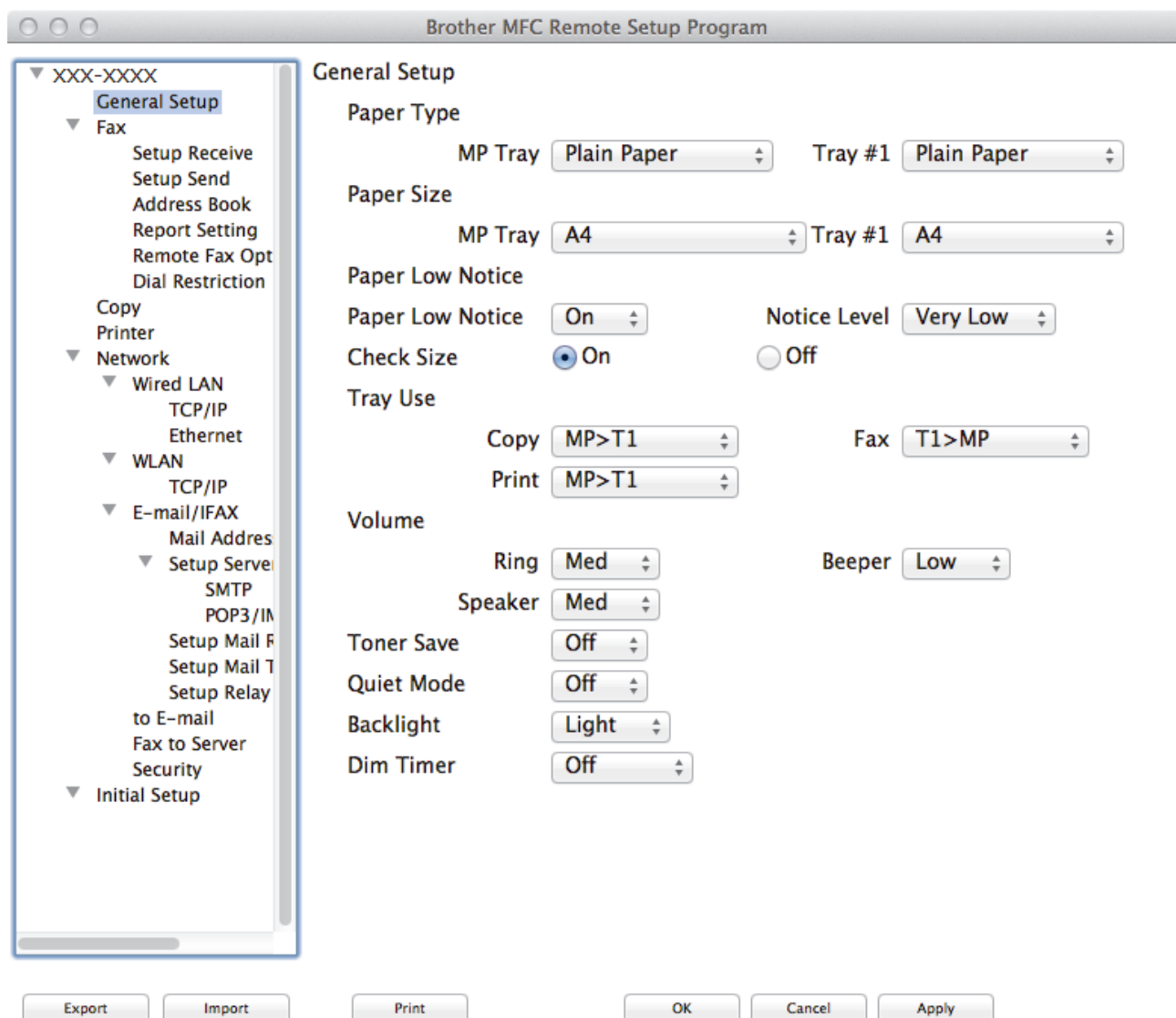

4. Konfigurujte nastavení podle potřeby.

Export (Exportovat)

Klepnutím uložíte aktuální nastavení konfigurace do souboru.



Kliknutím na volbu **Export (Exportovat)** uložíte adresář nebo veškerá nastavení související s tiskárnou.

Import (Importovat)

Kliknutím importujete soubor a načtete jeho nastavení.

Print (Tisk)

Klepnutím vytisknete vybrané položky v zařízení. Data nelze vytisknout, dokud je nenahrajete do zařízení.

Kliknutím na tlačítko **Apply (Použít)** nahrajte nová data do zařízení a poté klikněte na tlačítko **Print (Tisk)**.

OK

Klepnutím zahajete nahrávání dat do zařízení a následně ukončete program dálkového nastavení. Pokud se objeví chybové hlášení, zadejte znovu správná data a poté klikněte na tlačítko **OK**.

Cancel (Zrušit)

Klepnutím ukončete program dálkového nastavení, aniž by se data nahrála do zařízení.

Apply (Použít)

Klepnutím nahrajte data do zařízení bez ukončení programu dálkového nastavení.

5. Po dokončení klikněte na tlačítko **OK**.



Související informace

- [ControlCenter2 \(Mac\)](#)
- [Vzdálené nastavení \(Mac\)](#)

Odstraňování problémů

Tato část objasňuje, jak vyřešit typické síťové problémy, s nimiž se můžete setkat při používání přístroje Brother. Většinu problémů můžete napravit sami.

DŮLEŽITÉ

Potřebujete-li technickou pomoc, musíte zavolat svého místního prodejce nebo zákaznický servis Brother. Používání spotřebního materiálu od jiných výrobců než společnosti Brother může způsobit problémy s kvalitou tisku, výkonností hardwaru nebo spolehlivostí přístroje.



Jestliže potřebujete další pomoc, přejděte na stránky centra podpory Brother Solutions Center na adrese support.brother.com.

Nejdříve zkontrolujte, zda:

- Napájecí kabel přístroje je správně připojen a přístroj je zapnutý. >> *Stručný návod k obsluze*
- Všechny ochranné materiály byly odstraněny. >> *Stručný návod k obsluze*
- Papír je v zásobníku správně založený.
- Kabely rozhraní jsou bezpečně připojeny k přístroji a k počítači nebo je na přístroji i počítači nastaveno bezdrátové připojení.
- Chybová hlášení a zprávy o údržbě

Pokud jste problém s kontrolami nevyřešili, identifikujte problém a poté >> *Související informace*



Související informace

- Chybová hlášení a zprávy o údržbě
- Uvznutí dokumentu
- Uvznutí papíru
- Problémy s tiskem
- Zvýšení kvality tisku
- Problémy s telefonem a faxem
- Problémy se sítí
- Další problémy
- Kontrola informací o přístroji
- Resetujte přístroj Brother

Chybová hlášení a zprávy o údržbě



(DCP-L6600DW/MFC-L6800DW/MFC-L6900DW)



Pokud se na LCD zobrazí chyby a vaše zařízení se systémem Android™ podporuje technologii NFC, přiložte je pro získání přístupu k Brother Solutions Center k logu NFC na vašem přístroji Brother a ze svého zařízení procházejte nejnovější často kladené dotazy (FAQ). (Mohou být uplatněny poplatky vašeho poskytovatele mobilních služeb za zprávy a data.)





Ujistěte se, že funkce NFC je zapnuta jak pro váš přístroj Brother, tak pro vaše zařízení se systémem Android™.

Stejně jako u jakéhokoli komplexního kancelářského produktu může docházet k chybám a nutnosti výměny spotřebního materiálu. Pokud k tomu dojde, přístroj určí chybu nebo požadovanou běžnou údržbu a zobrazí příslušné hlášení. Nejběžnější chybová hlášení a zprávy o údržbě jsou uvedeny v tabulce.





Pro vyřešení chyby a odstranění zprávy postupujte podle pokynů ve sloupci **Postup**.

Většinu chybových hlášení lze napravit a rutinní údržbu provádět vlastními silami. Potřebujete-li více tipů: navštivte web support.brother.com a klikněte na **Nejčastější dotazy a pokyny pro odstraňování potíží**.

Chybová zpráva	Příčina	Postup
Autodiagnostika	Teplota zapékací jednotky nedosáhla stanovené hodnoty v daném čase. zapékací jednotka je příliš horká.	Stiskněte a podržte  pro vypnutí přístroje, počkejte několik sekund a poté přístroj znovu zapněte. Přístroj ponechejte 15 minut zapnutý a v nečinnosti.
Chlazení	Teplota vnitřku přístroje je příliš vysoká. Přístroj pozastaví aktuální tiskovou úlohu a přejde do režimu chlazení.	Přesvědčte se, že je v přístroji slyšet otáčení ventilátoru a že výstupní průduch není zablokovaný. Pokud se ventilátor otáčí, odstraňte veškeré překážky okolo výstupního průduchu, ponechejte přístroj zapnutý, ale několik minut ho nepoužívejte. Pokud se ventilátor neotáčí, odpojte přístroj od napájení na několik minut, a poté ho znovu připojte.
Chyba kazety	Tonerová kazeta není řádně nainstalována.	Vyjměte sestavu tonerové kazety a jednotky fotoválce. Vyjměte tonerovou kazetu a vraťte ji zpět do jednotky fotoválce. Znovu instalujte sestavu tonerové kazety a jednotky fotoválce zpět do přístroje. Pokud problém přetrvává, kontaktujte zákaznický servis Brother nebo svého místního prodejce společnosti Brother.
Chyba služby ##	U firmwaru přístroje došlo k problému.	• Obraťte se na zákaznický servis Brother.
Chyba velik.	Velikost papíru upřesněná v ovladači tiskárny není stanoveným zásobníkem podporována.	Zvolte velikost papíru podporovanou stanoveným zásobníkem.
Chyba velikosti při oboustr.tisku	Velikost papíru stanovená v nastavení velikosti přístroje není dostupná pro automatický oboustranný tisk. Papír v zásobníku nemá správnou velikost a není dostupný pro automatický oboustranný tisk.	Stiskněte  (je-li to zapotřebí). Vložte správnou velikost papíru do zásobníku a nastavte velikost papíru pro daný zásobník. Vyberte velikost papíru, která je podporována oboustranným tiskem. Velikost papíru dostupná pro automatický oboustranný tisk je A4.

Chybová zpráva	Příčina	Postup
Inicializace dot.obrazovky se nezdarila	Dotykový displej byl stisknut dříve, než byla dokončena inicializace napájení.	Ujistěte se, že se dotykového displeje nic nedotýká ani na něm neleží.
	Mezi dolní částí dotykového displeje a jeho rámem se mohly zachytit nečistoty.	Vsuňte kus tvrdého papíru mezi spodní část dotykového displeje a jeho rám. Pohybem sem a tam vytlačte ven případné nečistoty.
Komun.chyba	Špatná kvalita telefonní linky způsobila chybu komunikace.	Odešlete fax znovu nebo přístroj připojte k jiné telefonní lince. Pokud problém přetrvává, obraťte se na telefonní společnost a požádejte ji o kontrolu vaší telefonní linky.
Malo pameti pro fax.	Paměť faxu přístroje je plná.	Používáte-li funkci Náhled faxu, odstraňte nežádoucí přijatá faxová data. Pokud používáte funkci Příjem do paměti a nepoužíváte funkci náhledu faxu, vytiskněte přijatá faxová data. Chcete-li vytisknout faxová data, stiskněte  Nastavení > Vsechna nastav > Fax > Tisk dokumentu.
Malo pap. Malo pap. v Z1 Malo pap. v Z2 Malo pap. v Z3	Zásobník papíru je téměř prázdný.	Doplňte papír v zásobníku papíru vyznačeném na LCD.
Nehlasí se/obsaz	Číslo, které jste vytočili neodpovídá nebo je obsazeno.	Ověřte číslo a zkuste to znovu.
Nelze skenovat	Dokument je příliš dlouhý pro operaci oboustranného skenování.	Stiskněte tlačítko  . Pro oboustranné skenování použijte papír velikosti A4. Jiný papír nesmí překračovat následující velikost: Délka: 147,3 až 355,6 mm Šířka: 105 až 215,9 mm
Nelze skenovat ##	Došlo k mechanické závadě přístroje.	<ul style="list-style-type: none"> Stiskněte a podržte  pro vypnutí přístroje a poté přístroj znovu zapněte. Pokud problém přetrvává, obraťte se na zákaznický servis Brother.
Nelze tisk. ##	Došlo k mechanické závadě přístroje.	<ul style="list-style-type: none"> Stiskněte a podržte  pro vypnutí přístroje, počkejte několik minut a poté přístroj znovu zapněte. Pokud problém přetrvává, obraťte se na zákaznický servis Brother.
Neni fotovalec	Fotovalec není nainstalovaný správně.	Přeinstalujte sestavu tonerové kazety a jednotky fotoválce zpět do přístroje.
Neni papir	V přístroji došel papír nebo papír v zásobníku papíru není správně vložen.	<ul style="list-style-type: none"> Doplňte papír do zásobníku papíru. Ujistěte se, že jsou vodítka papíru nastavena na správnou velikost. Je-li papír v zásobníku, vyjměte jej a znovu jej vložte. Ujistěte se, že jsou vodítka papíru nastavena na správnou velikost. Zásobník papíru nepřepněte.

Chybová zpráva	Příčina	Postup
Neni papir Neni papir v Z1 Neni papir v Z2 Neni papir v Z3	Přístroji se nepodařilo podat papír z uvedeného zásobníku papíru.	Postupujte jedním z následujících způsobů: <ul style="list-style-type: none"> Doplňte papír v zásobníku papíru který je uvedený na LCD. Ujistěte se, že jsou vodítka papíru nastavena na správnou velikost. Je-li papír v zásobníku, vyjměte jej a znovu jej vložte. Ujistěte se, že jsou vodítka papíru nastavena na správnou velikost. Zásobník papíru nepřepřlujete.
Neni papir v DP	V deskovém podavači došel papír nebo papír v deskovém podavači není správně vložen.	Postupujte jedním z následujících způsobů: <ul style="list-style-type: none"> Doplňte papír v deskovém podavači. Ujistěte se, že jsou vodítka papíru nastavena na správnou velikost. Je-li papír v zásobníku, vyjměte jej a znovu jej vložte. Ujistěte se, že jsou vodítka papíru nastavena na správnou velikost.
Neni toner	Tonerová kazeta nebo sestava jednotky fotoválce a tonerové kazety není správně nainstalovaná.	Vyjměte tonerovou kazetu a jednotku fotoválce. Vyjměte tonerovou kazetu z jednotky fotoválce a znovu nainstalujte tonerovou kazetu zpět do jednotky fotoválce. Sestavu fotoválce s tonerovou kazetou vložte zpět do přístroje. Pokud problém přetrvává, vyměňte tonerovou kazetu za novou.
Neni zasobnik Z1 Neni zasobnik Z2 Neni zasobnik Z3	Zásobník papíru není nainstalován nebo není nainstalován správně.	Přeinstalujte zásobník papíru uvedený na LCD.
Nepodan papir Z1 Nepodan papir Z2 Nepodan papir Z3	Přístroji se nepodařilo podat papír z uvedeného zásobníku papíru.	Vytáhněte zásobník papíru vyznačený na LCD a odstraňte všechny zaseknuté papír.
Nepodporovany HUB	USB rozbočovač je připojen k přímému rozhraní USB.	Odpojte USB rozbočovač od přímého rozhraní USB.
Nepouzit.zariz.	K přímému rozhraní USB bylo připojeno USB zařízení nebo paměťová jednotka USB Flash, které je šifrováno nebo není podporované.	Odpojte zařízení od přímého rozhraní USB.
Nepouzit.zariz. Vyjmi zarizeni. Vypni napajeni a potom ho znovu zapni.	K přímému vstupu rozhraní USB bylo připojeno vadné zařízení USB nebo zařízení USB s vysokou spotřebou energie.	<ul style="list-style-type: none"> Odpojte zařízení od přímého rozhraní USB. Stiskněte a podržte  pro vypnutí přístroje a poté přístroj znovu zapněte.
Neshoda typu medii	Typ média určený v ovladači tiskárny se liší od typu papíru určeného v menu přístroje.	Vložte správný typ papíru do zásobníku určeného na LCD a poté zvolte správný typ média v nastavení Typ papíru na přístroji.
Neshoda velikosti	Papír v zásobníku nemá správnou velikost.	Vložte do zásobníku správnou velikost papíru určenou na LCD a nastavte velikost papíru pro zásobník.
Oboustranny tisk vypnut	Zadní kryt přístroje není zcela zavřený.	Uzavřete zadní kryt přístroje, až zaklapne v uzavřené poloze.
	Zásobník pro oboustranný tisk není správně nainstalován.	Zasuňte oboustranný zásobník pevně do přístroje.
Otevreny kryt	Přední kryt není zcela zavřený.	Otevřete a poté pevně zavřete přední kryt přístroje.

Chybová zpráva	Příčina	Postup
Otevreny kryt.	Kryt zapékací jednotky není zcela zavřený nebo při zapnutí přístroje byl v zadní části přístroje uvíznutý papír.	Zavřete kryt zapékací jednotky, který je umístěn pod zadním krytem přístroje. Ujistěte se, že v zadní části přístroje není uvíznulý papír, a poté uzavřete kryt zapékací pece.
Otevreny kryt.	Kryt ADF není zcela zavřený.	Zavřete kryt ADF. Pokud chybová zpráva přetrvává, stiskněte  .
Pamet pro tisk dat je plna	Paměť přístroje je plná.	Stiskněte tlačítko  a odstraňte dříve uložená data zabezpečeného tisku.
Prekrocen limit	Byl dosažen limit tisku nastavený ve funkci Secure Function Lock 3.0.	Obrat'te se na správce, aby zkontroloval nastavení funkce Secure Function Lock (Blokovací funkce).
Preplnena pamet	Paměť přístroje je plná.	Jestliže probíhá odesílání faxu nebo kopírování Postupujte jedním z následujících způsobů: <ul style="list-style-type: none"> • Stisknutím tlačítka <i>Odeslat</i> odešlete dosud naskenované stránky. • Stisknutím tlačítka <i>Castecny tisk</i> zkopírujete dosud naskenované stránky. • Stiskněte tlačítko <i>Konec</i> nebo  a počkejte, dokud neskončí ostatní probíhající operace, pak pokus zopakujte. Pokud probíhá operace skenování <ul style="list-style-type: none"> • Rozdělte dokument na víc částí. • Snižte rozlišení. • Zmenšete velikost souboru. • Jako typ souboru vyberte vysoce komprimované PDF. • Vymažte faxy z paměti. Pokud probíhá operace tisku: Stiskněte  a snižte rozlišení tisku.
Prijaty fax ##	Nevytištěný přijatý fax čeká na vytištění na správnou velikost papíru.	Chcete-li vytisknout přijatý fax, vložte správnou velikost papíru do zásobníku vyznačeného na LCD. Velikosti papíru dostupné pro tištění faxu jsou A4, Letter, Legal a Folio, Mexico Legal a India Legal.
Prilis mnoho zasob	Počet nainstalovaných volitelných zásobníků překračuje maximální počet.	Snižte počet volitelných zásobníků.
Pristup odepren	Funkce, kterou chcete použít, je omezena funkcí Secure Function Lock 3.0.	Obrat'te se na správce, aby zkontroloval nastavení funkce Secure Function Lock (Blokovací funkce).
Rozpojeni	Jiná osoba nebo faxový přístroj jiné osoby volání ukončil.	Zkuste fax odeslat nebo přijmout znovu. Pokud se přenos opakovaně zastavuje a používáte systém VoIP (Voice over IP), zkuste změnit kompatibilitu na základní (VoIP).
Spatny format pap.DP Spatny format pap.Z1 Spatny format pap.Z2 Spatny format pap.Z3	V zadaném zásobníku během kopírování došel papír a přístroj nemohl podat papír stejné velikosti z dalšího upřednostňovaného zásobníku.	Doplňte papír do zásobníku papíru.

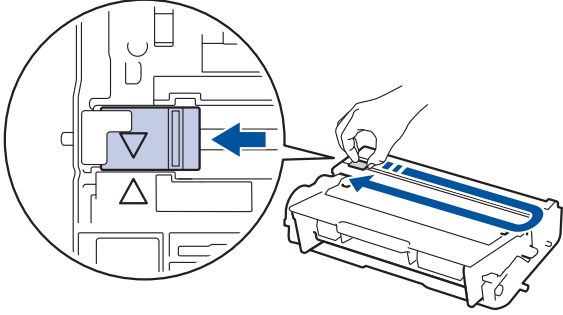
Chybová zpráva	Příčina	Postup
Spotr.mat. Malo toneru	Jestliže LCD displej zobrazuje tuto zprávu, můžete stále tisknout. Životnost tonerové kazety se blíží ke konci.	Objednejte si novou tonerovou kazetu již nyní, aby byla náhradní tonerová kazeta po ruce, jakmile se na LCD displeji zobrazí <i>Vymen toner</i> .
Spotr.mat. Valec brzy konci	Životnost jednotky fotoválce se blíží ke konci.	Objednejte si novou jednotku fotoválce předtím, než se na LCD displeji zobrazí <i>Vymen valec</i> .
Spotr.mat. Vymen valec	Je čas vyměnit jednotku fotoválce.	Vyměňte jednotku fotoválce za novou.
	Čítač jednotky fotoválce nebyl při instalaci nového válce vynulován.	Vynulujte čítač jednotky fotoválce. Viz návod dodávaný s novou jednotkou fotoválce.
Uviznuti - desk pod	Papír uvízl v deskovém podavači.	Odstraňte všechny uvízlý papír z deskového podavače a jeho okolí. Stiskněte tlačítko <i>Zkusit znovu</i> .
Uviznuty papir pri oboustr.tisku	Papír uvízl v oboustranném zásobníku nebo uvnitř zadního krytu.	Vyjměte oboustranný zásobník a otevřete zadní kryt, abyste vytáhli všechny zaseknutý papír.
Valec !	Je třeba vyčistit koronový vodič na jednotce fotoválce.	Očistěte koronový vodič fotoválce.  »» Související informace: Čištění koronového vodiče Pokud problém přetrvává, vyměňte jednotku fotoválce za novou.
	Sestava jednotky fotoválce a tonerové kazety není správně nainstalovaná.	Vyjměte jednotku fotoválce, vyjměte z jednotky fotoválce tonerovou kazetu a vložte tonerovou kazetu zpět do jednotky fotoválce. Nainstalujte jednotku fotoválce znovu do přístroje.
Vymen toner	Končí životnost tonerové kazety. Přístroj zastaví všechny tiskové operace. Když je k dispozici paměť, faxy se ukládají do paměti.	Vyměňte tonerovou kazetu za novou.
Vystupni zasobnik plny	Výstupní zásobník papíru je plný.	Vyjměte potištěný papír z výstupního zásobníku vyznačeného na LCD.
Zasek papiru vzadu	Papír uvízl v zadní části přístroje.	Otevřete kryt zapékací pece a odstraňte všechny zaseknutý papír. Zavřete kryt zapékací pece.
Zaseknuti uvnitr	Papír uvízl uvnitř přístroje.	Otevřete přední kryt, vyjměte sestavu tonerové kazety a jednotky fotoválce a vytáhněte všechny zaseknutý papír. Zavřete přední kryt.
Zaseknuti v zasob.1 Zaseknuti v zasob.2 Zaseknuti v zasob.3	Papír uvízl v uvedeném zásobníku papíru.	Vytáhněte zásobník papíru a vyjměte všechny zaseknutý papír, jak to znázorňuje animace na LCD.

Chybová zpráva	Příčina	Postup
Zkontr.original	Dokument nebyl vložen nebo podán správně nebo byl dokument skenovaný z podavače ADF příliš dlouhý.	Vyjměte uvízlý papír z jednotky ADF. Odstraňte veškeré nečistoty nebo útržky papíru z dráhy jednotky podavače papíru ADF. Stiskněte tlačítko  .



Související informace

- Odstraňování problémů
 - Přenos faxů nebo faxového deníku
 - Výměna spotřebního materiálu
 - Vkládání papíru a tisk pomocí zásobníku na papír
 - Vložení a tisk pomocí deskového podavače (DP)
 - Čištění koronového vodiče
-

Přenos faxů nebo faxového deníku

Související modely: MFC-L5700DN/MFC-L5750DW/MFC-L6800DW/MFC-L6900DW

Na LCD displeji se zobrazí:

- [Nelze tisk.] ##
- [Nelze skenovat] ##

Doporučujeme přenesení faxů do jiného faxového přístroje nebo do počítače.

Přenést můžete i hlášení faxového deníku, kde zjistíte případné faxy čekající na přenos.



Pokud je na LCD displeji po přenosu všech faxů zobrazeno chybové hlášení, odpojte přístroj Brother na několik minut od zdroje napájení a poté jej znovu připojte.



Související informace

- [Chybová hlášení a zprávy o údržbě](#)
- [Přesměrování přijatých faxů na jiný faxový přístroj](#)
- [Přenos faxů do počítače](#)
- [Přenos zprávy faxového deníku do jiného faxového přístroje](#)

Přesměrování přijatých faxů na jiný faxový přístroj

Související modely: MFC-L5700DN/MFC-L5750DW/MFC-L6800DW/MFC-L6900DW

Pokud jste nenastavili ID stanice, nemůžete vstoupit do režimu přenosu faxu.

1. Stiskněte tlačítko  [Nastavení] > [Vsechna nastav] > [Sluzba] > [Prenos dat] > [Prenos faxu].
2. Postupujte jedním z následujících způsobů:
 - Pokud se na displeji LCD zobrazí [Chybi udaje], v paměti přístroje nezůstávají žádné faxy. Stiskněte tlačítko [Zavrit].
 - Zadejte číslo faxu, na které budou přeposílány faxy.
3. Stiskněte [Fax start].



Související informace

- [Přenos faxů nebo faxového deníku](#)
- [Nastavení ID stanice](#)

Přenos faxů do počítače

Související modely: MFC-L5700DN/MFC-L5750DW/MFC-L6800DW/MFC-L6900DW

1. Zkontrolujte, zda jste ve svém počítači nainstalovali program a ovladače, a potom v počítači zapněte **PC-FAX Receive**.

Postupujte jedním z následujících způsobů:

- (Windows XP, Windows Vista a Windows 7)

Z nabídky  (**Start**) zvolte **Všechny programy > Brother > Brother Utilities**.

Klikněte na rozevírací seznam a vyberte název vašeho modelu (pokud ještě není zvolen). Klikněte na **PC-FAX** v levé navigační liště a potom klikněte na **Přijímat**.

- (Windows 8)

Klikněte na  (**Brother Utilities**), klikněte na rozevírací seznam a vyberte název vašeho modelu (pokud ještě není zvolen). Klikněte na **PC-FAX** v levé navigační liště a potom klikněte na **Přijímat**.

2. Přesvědčte se, že jste na přístroji nastavili [PC Fax příjem].

Pokud po nastavení příjmu PC-Fax zůstávají v paměti přístroje faxy, na LCD displeji se zobrazuje [Odesl.fax do PC?].

3. Postupujte jedním z následujících způsobů:

- Chcete-li do počítače přenést všechny faxy, stiskněte tlačítko [Ano].
- Chcete-li skončit a nechat faxy v paměti, stiskněte [Ne].

4. Stiskněte tlačítko .



Související informace

- [Přenos faxů nebo faxového deníku](#)
- [Použití funkce PC-FAX příjem pro přenos přijatých faxů do počítače \(pouze Windows\)](#)
- [Konfigurace funkce PC-FAX \(Windows\)](#)

Přenos zprávy faxového deníku do jiného faxového přístroje

Související modely: MFC-L5700DN/MFC-L5750DW/MFC-L6800DW/MFC-L6900DW

Pokud jste nenastavili ID stanice, nemůžete vstoupit do režimu přenosu faxu.

1. Stiskněte tlačítko  [Nastavení] > [Vsechna nastav] > [Sluzba] > [Prenos dat] > [Prenos hlaseni].
2. Zadejte číslo faxu, na které bude hlášení o přenosu předáváno.
3. Stiskněte [Fax start].



Související informace

- [Přenos faxů nebo faxového deníku](#)
- [Nastavení ID stanice](#)

Uvážnutí dokumentu

- Dokument uvážl v horní části jednotky ADF
- Dokument uvážl pod krytem dokumentu
- Odstraňte malé kousky papíru uvážlé uvnitř ADF

Dokument uvízl v horní části jednotky ADF

1. Vyměňte z jednotky ADF všechny papír, který neuvízl.
2. Otevřete kryt ADF.
3. Vytáhněte uvíznutý dokument směrem doleva. Pokud se dokument roztrhne, odstraňte všechny útržky nebo zbytky, abyste zabránili budoucím uvíznutím papíru.

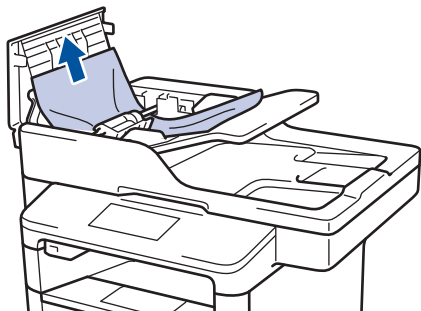

4. Zavřete kryt ADF.
5. Stiskněte .

Související informace

- [Uvíznutí dokumentu](#)

Dokument uvízl pod krytem dokumentu

1. Vyměňte z jednotky ADF všechny papír, který neuvízl.
2. Zvedněte kryt dokumentu.
3. Vytáhněte uvíznutý dokument směrem doprava. Pokud se dokument roztrhne, odstraňte všechny útržky nebo zbytky, abyste zabránili budoucím uvíznutím papíru.

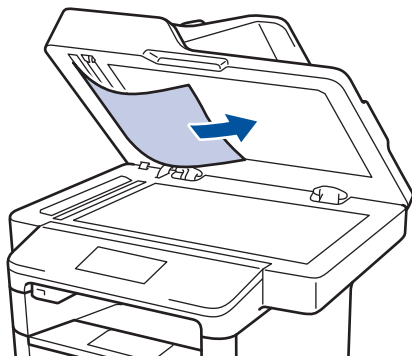

4. Zavřete kryt dokumentu.
5. Stiskněte .



Související informace

- [Uvíznutí dokumentu](#)

Odstraňte malé kousky papíru uvízlé uvnitř ADF

1. Zvedněte kryt dokumentu.
2. Vložte kus tvrdého papíru, jako je karton, do ADF a protlačte tak všechny malé zbytky papíru.

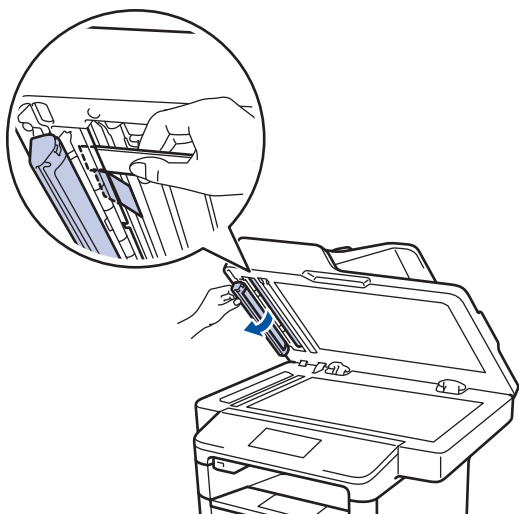
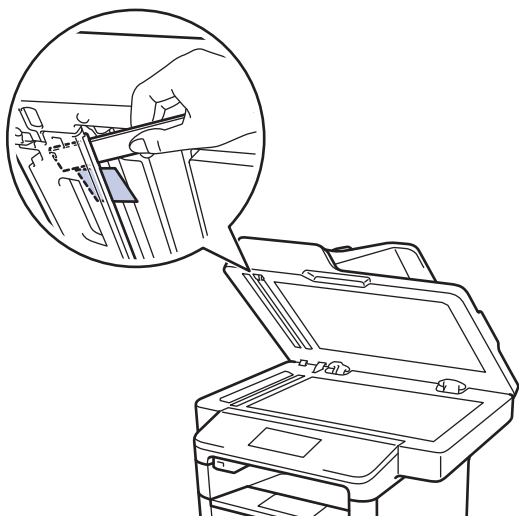

3. Zavřete kryt dokumentu.
4. Stiskněte .

Související informace

- [Uváznutí dokumentu](#)

Uvážnutí papíru

Pokud do zásobníku přidáváte nový papír, vždy vyjměte veškerý zbývající papír ze zásobníku, přidejte nový papír a celý stoh papíru srovnejte, než ho vložíte zpět do zásobníku. Tím zabráníte vícenásobnému podávání listů papíru a omezíte uvážnutí papíru.

- Papír uvážl v deskovém podavači
- Papír uvážl v zásobníku na papír
- Papír uvážl v zadní části přístroje
- Papír uvážl uvnitř přístroje
- Papír uvážl v oboustranném zásobníku

Papír uvízl v deskovém podavači

Pokud ovládací panel přístroje nebo nástroj Status Monitor indikuje, že došlo k uvíznutí papíru v deskovém podavači, postupujte následujícím způsobem:

1. Vyměňte papír z deskového podavače.
2. Odstraňte veškerý uvíznutý papír z deskového podavače a jeho okolí.

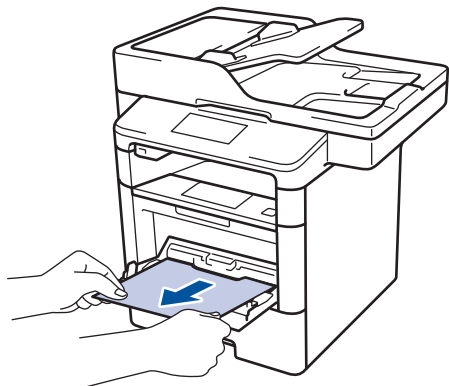

3. Stoh papírů provětrejte a vložte ho zpět do deskového podavače.
4. Vložte znovu papír do deskového podavače a ujistěte se, že papír na žádné straně nepřevyšuje vodítka maximální výšky stohu papíru 1.

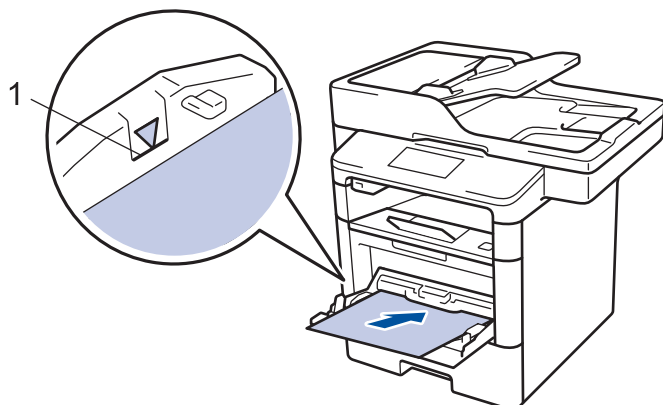

5. Stisknutím [Zkusit znovu] obnovte tisk.

✓ Související informace

- [Uvíznutí papíru](#)

Papír uvízl v zásobníku na papír

Pokud ovládací panel přístroje nebo nástroj Status Monitor indikuje, že došlo k uváznutí papíru v zásobníku papíru, postupujte následujícím způsobem:

1. Úplně vysuňte zásobník papíru z přístroje.

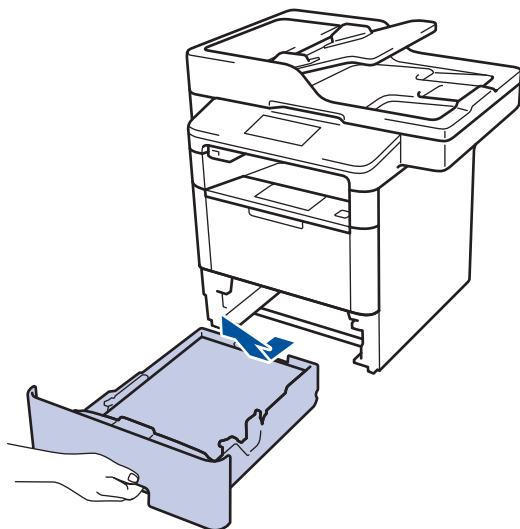

2. Pomalu vytáhněte zaseknutý papír.

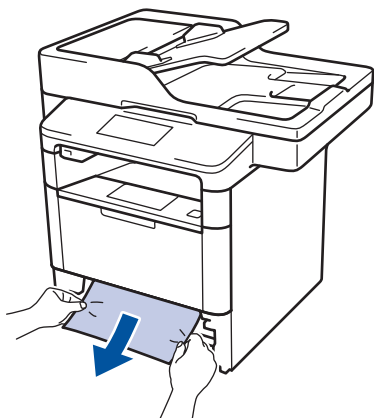

 Vytažení zaseknutého papíru směrem dolů oběma rukama vám usnadní odstranění papíru.

3. Stoh papírů dobře provětrejte, aby nedocházelo k dalšímu uváznutí papíru, a posuňte vodítka papíru tak, aby odpovídala velikosti papíru.

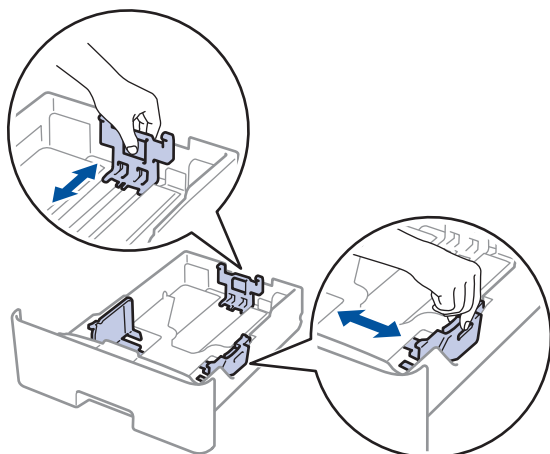

4. Ujistěte se, že papír nepřevyšuje značku maximálního množství papíru (▼▼▼).

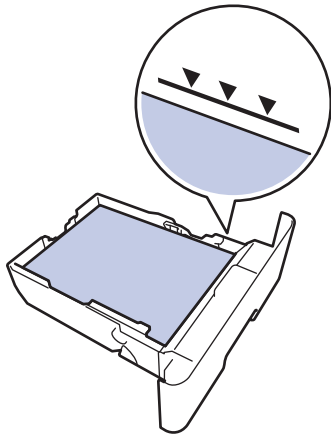

5. Zasuňte zásobník papíru pevně zpět do přístroje.



Související informace

- [Uváznutí papíru](#)
-

Papír uvážl v zadní části přístroje

Pokud ovládací panel přístroje nebo nástroj Status Monitor indikuje, že došlo k uvážnutí papíru v zadní části přístroje, postupujte následujícím způsobem:

1. Nechejte přístroj zapnutý po dobu 10 minut, aby vnitřní ventilátor zchladil horké součásti uvnitř přístroje.
2. Otevřete zadní kryt.

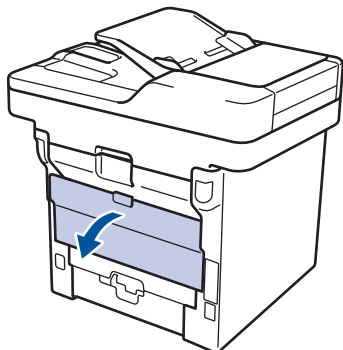

3. Uchopte zelené úchytky na pravé a levé straně a sklopte je směrem k sobě. Tím se uvolní kryt zapékací pece.

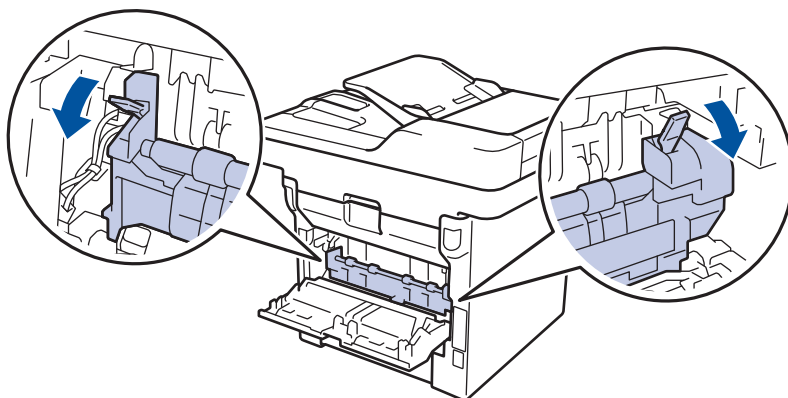

VAROVÁNÍ

HORKÝ POVRCH

Vnitřní díly přístroje jsou extrémně horké. Než se součástek přístroje dotknete, počkejte, až přístroj vychladne.

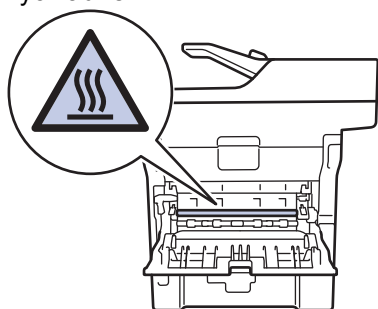

4. Oběma rukama opatrně vytáhněte zaseknutý papír z fixační jednotky.

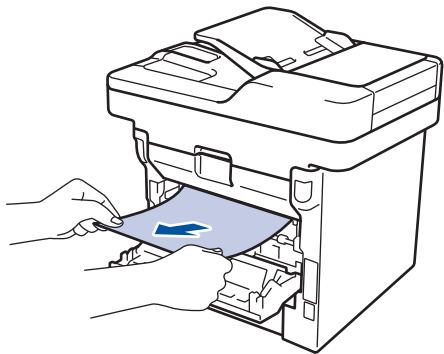

5. Zavřete kryt zapékací pece.

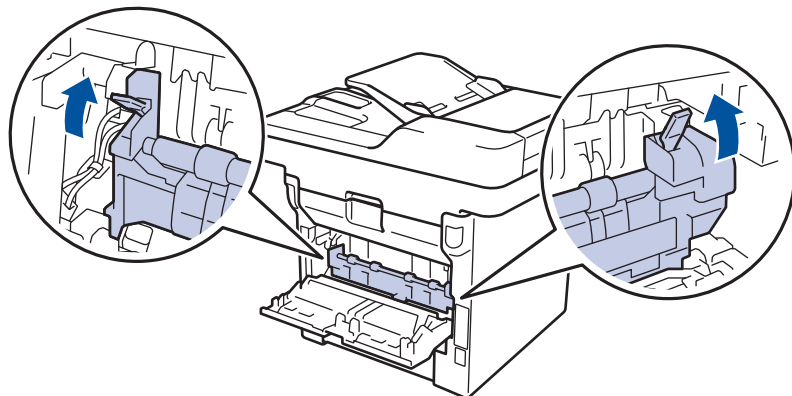

6. Uzavřete zadní kryt, dokud se nezajistí v uzavřené poloze.

Související informace

- [Uvznutí papíru](#)
-

Papír uvízl uvnitř přístroje

Pokud ovládací panel přístroje nebo nástroj Status Monitor indikuje, že došlo k uváznutí papíru uvnitř přístroje, postupujte následujícím způsobem:

1. Nechejte přístroj zapnutý po dobu 10 minut, aby vnitřní ventilátor zchladil horké součásti uvnitř přístroje.
2. Otevřete přední kryt.

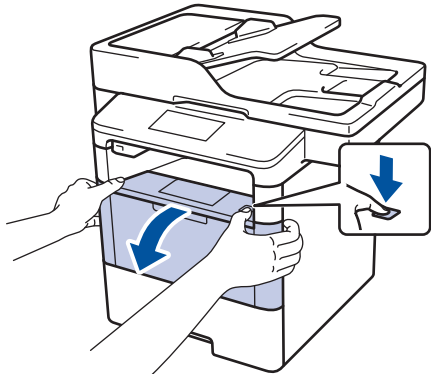

3. Vyměňte sestavu jednotky fotoválce a tonerové kazety.

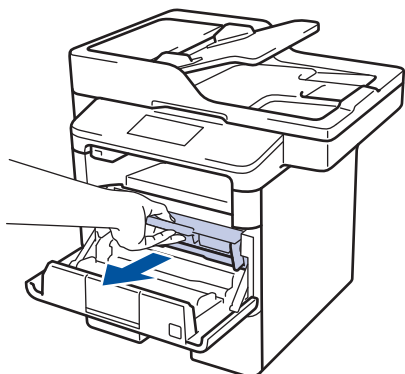

VAROVÁNÍ

HORKÝ POVRCH

Vnitřní díly přístroje jsou extrémně horké. Než se součástek přístroje dotknete, počkejte, až přístroj vychladne.

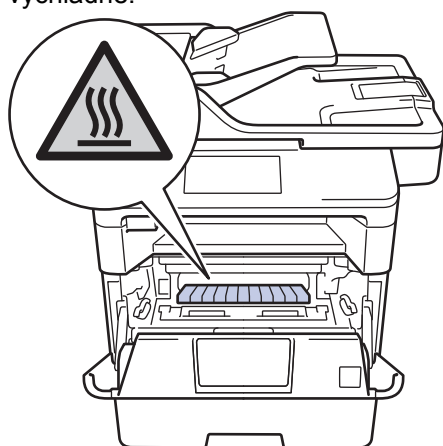

4. Pomalu vytáhněte uváznutý papír.

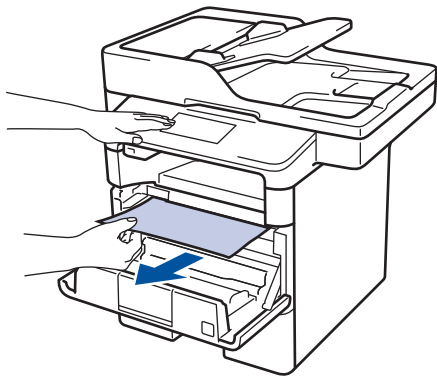

5. Sestavu tonerové kazety a jednotky fotoválce vsadte zpět do přístroje.

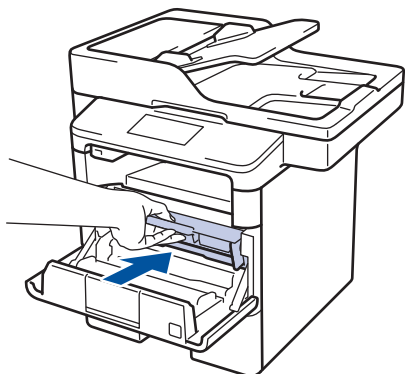

6. Zavřete přední kryt.



Související informace

- [Uváznutí papíru](#)
-

Papír uvázil v oboustranném zásobníku

Pokud ovládací panel přístroje nebo nástroj Status Monitor indikuje, že došlo k uvážnutí papíru v oboustranném zásobníku papíru, postupujte následujícím způsobem:

1. Nechejte přístroj zapnutý po dobu 10 minut, aby vnitřní ventilátor zchladil horké součásti uvnitř přístroje.
2. Zásobník papíru vytáhněte celý z přístroje.

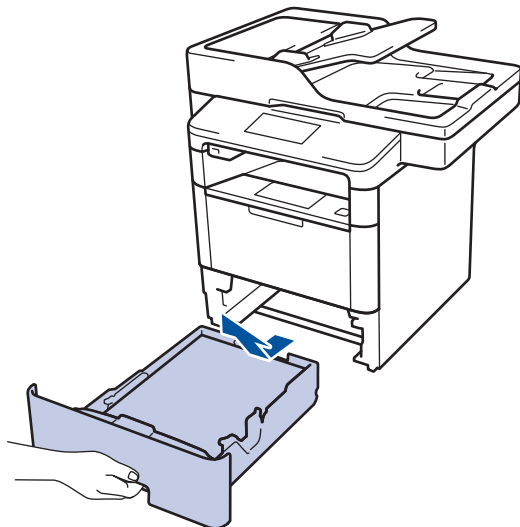

3. Na zadní straně přístroje zcela vysuňte zásobník papíru k oboustrannému tisku z přístroje.

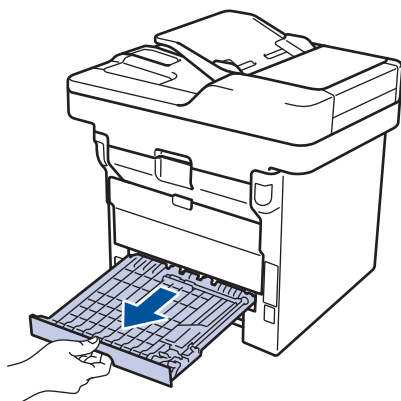

4. Vytáhněte zaseknutý papír z přístroje nebo ze zásobníku k oboustrannému tisku.

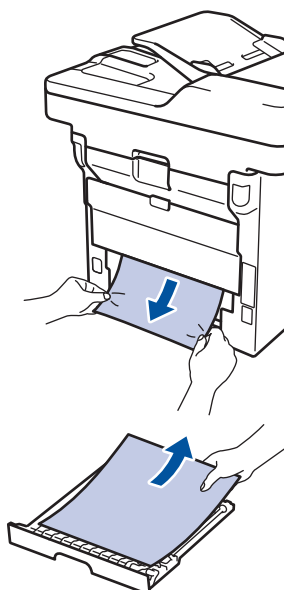

-
5. Vyměňte papír, který se mohl zaseknout pod přístrojem působením statické elektřiny.

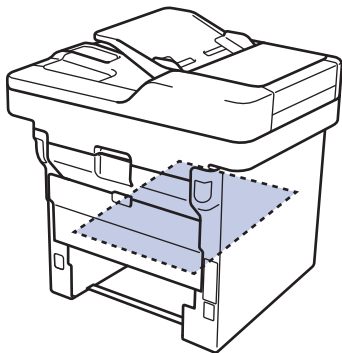

6. Pokud papír neuvízl v zásobníku papíru k oboustrannému tisku, otevřete zadní kryt.

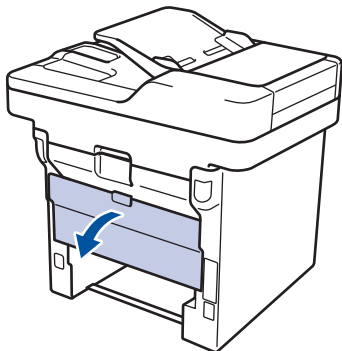

VAROVÁNÍ

HORKÝ POVRCH

Vnitřní díly přístroje jsou extrémně horké. Než se součástek přístroje dotknete, počkejte, až přístroj vychladne.

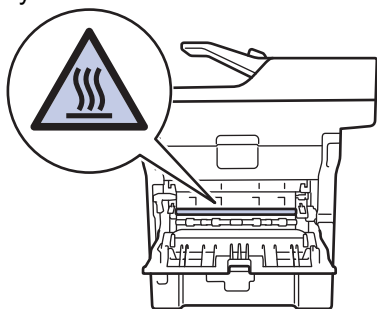

-
7. Pomocí obou rukou jemně vytáhněte uvíznutý papír ze zadní strany přístroje.

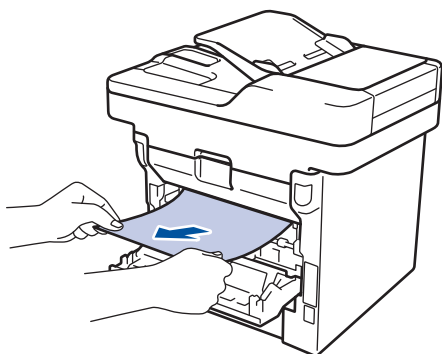





8. Uzavřete zadní kryt, dokud se nezajistí v uzavřené poloze.
9. Vložte oboustranný zásobník pevně zpět do zadní části přístroje.
10. Zasuňte zásobník papíru pevně zpět do přední části přístroje.



Související informace

- Uvážnutí papíru
-

Problémy s tiskem

Potíže	Doporučení
Žádný výtisk	Zkontrolujte, zda je nainstalovaný a vybraný správný ovladač tiskárny.
	Zkontrolujte, zda není na stavovém monitoru nebo ovládacím panelu přístroje zobrazen chybový stav.
	Zkontrolujte, zda je přístroj ve stavu online: <ul style="list-style-type: none"> Windows 7 a Windows Server 2008 R2 Klikněte na tlačítko /Start > Zařízení a tiskárny. Pravým tlačítkem klikněte na Brother XXX-XXXX a poté klikněte na Zobrazit aktuální tiskové úlohy. Klikněte na položku Tiskárna v panelu nabídky. Ujistěte se, že není vybrána možnost Používat tiskárnu offline. Windows Vista a Windows Server 2008 Klikněte na tlačítko /Start > Ovládací panely > Hardware a zvuk > Tiskárny. Klikněte pravým tlačítkem na Brother XXX-XXXX. Ujistěte se, že v seznamu není uvedena možnost Používat tiskárnu offline. Pokud uvedená je, kliknutím na tuto možnost nastavíte ovladač do stavu Online. Windows XP a Windows Server 2003 Klikněte na tlačítko Start > Tiskárny a faxy. Klikněte pravým tlačítkem na Brother XXX-XXXX. Ujistěte se, že v seznamu není uvedena možnost Používat tiskárnu offline. Pokud uvedená je, kliknutím na tuto možnost nastavíte ovladač do stavu Online. Windows 8 a Windows Server 2012 Přesuňte kurzor myši do pravého dolního rohu pracovní plochy. Po zobrazení lišty nabídky klikněte na Nastavení > Ovládací panely. Ve skupině Hardware a zvuk klikněte na Zobrazit zařízení a tiskárny. Klikněte pravým tlačítkem myši na Brother XXX-XXXX. Klikněte na Zobrazit aktuální tiskové úlohy. Pokud se zobrazí možnosti ovladače tiskárny, vyberte svůj ovladač tiskárny. Klikněte na položku Tiskárna v liště nabídek a potom se ujistěte, že není vybrána položka Používat tiskárnu offline. Windows Server 2012 R2 Klikněte na položku Ovládací panely v okně Start. Ve skupině Hardware klikněte na Zobrazit zařízení a tiskárny. Klikněte pravým tlačítkem myši na Brother XXX-XXXX. Klikněte na Zobrazit aktuální tiskové úlohy. Pokud se zobrazí možnosti ovladače tiskárny, vyberte svůj ovladač tiskárny. Klikněte na položku Tiskárna v panelu nabídky a potom se ujistěte, že není vybrána položka Používat tiskárnu offline.
	Zkontrolujte, zda přístroj není v režimu vypnutí. Je-li přístroj v režimu vypnutí, stiskněte a podržte tlačítko  na ovládacím panelu a poté znovu odešlete tisková data.
Přístroj netiskne nebo se tisk zastavil.	Stiskněte tlačítko  .

Potíže	Doporučení
	Přístroj zruší tiskovou úlohu a vymaže ji z paměti. Výtisk může být nedokončený. Odešlete tisková data znovu.
Přístroj tiskne neočekávaným způsobem nebo tiskne nesprávné znaky. Na obrazovce jsou záhlaví a zápatí viditelné, ale tiskárna je nevytiskne.	V horní a dolní části stránky je nepotisknutelná oblast. Upravte horní a dolní okraj dokumentu, aby mohl být text vytisknut. Stiskněte tlačítko  . Zkontrolujte nastavení vaší aplikace, abyste se ujistili, že je nastavena pro práci s vaším přístrojem. Potvrďte, že je v okně Tisk dané aplikace zvolen ovladač tiskárny Brother.
Přístroj vytiskne několik prvních stránek správně, ale na některých dalších stránkách částí textu chybí.	Zkontrolujte nastavení vaší aplikace, abyste se ujistili, že je nastavena pro práci s vaším přístrojem. Počítač nerozpoznává signál přístroje oznamující naplnění vstupní vyrovnávací paměti. Přesvědčte se, že je kabel rozhraní připojen správně.
Přístroj netiskne na obě strany papíru, aniž když je nastavení ovladače tiskárny oboustranné a přístroj podporuje oboustranný tisk.	Zkontrolujte nastavení formátu papíru v ovladači tiskárny. Musíte zvolit papír A4, který má gramáž 60 až 105 g/m ² .
Příliš nízká rychlost tisku.	Pokuste se změnit nastavení ovladače tiskárny. Nejvyšší rozlišení vyžaduje delší zpracování dat, odeslání a čas tisku.
Přístroj nepodává papír.	Pokud je v zásobníku papíru papír, zkontrolujte, zda je vložený rovně. Pokud je papír zvlhčený, měli byste ho vyhladit. Někdy pomůže stoh papíru ze zásobníku vyjmout, otočit ho a vrátit zpět do zásobníku. Snižte množství papíru v zásobníku papíru a akci opakujte. Ujistěte se, že v ovladači tiskárny není zvolena možnost Deskový podavač pro položku Zdroj papíru . Vyčistěte válečky pro zavádění papíru.
Přístroj nepodává papír z deskového podavače.	Dobře papír provětrejte a vložte ho zpět do deskového podavače. Přesvědčte se, že je v ovladači tiskárny pro položku Zdroj papíru zvolena možnost Deskový podavač .
Přístroj nepodává obálky.	Vložte do deskového podavače obálky. Vaše aplikace musí být nastavena na tisk velikosti obálek, které používáte. Toto nastavení se obvykle provádí v nabídce nastavení stránky nebo nastavení dokumentu aplikace.



Související informace

- [Odstraňování problémů](#)
- [Monitorování stavu zařízení z počítače \(Windows\)](#)
- [Monitorování stavu zařízení z počítače \(Macintosh\)](#)
- [Neskenovatelné a nepotisknutelné oblasti](#)
- [Zrušení tiskové úlohy](#)
- [Vkládání papíru a tisk pomocí zásobníku na papír](#)
- [Čištění válečků k zavádění papíru](#)
- [Vložení a tisk pomocí deskového podavače \(DP\)](#)





Zvýšení kvality tisku





Máte-li problém s kvalitou tisku, vytiskněte nejprve testovací stránku. Pokud je výtisk v pořádku, problém nejspíš není v tomto přístroji. Zkontrolujte zapojení propojovacího kabelu a vyzkoušejte tisk jiného dokumentu. Pokud výtisk nebo zkušební stránka vytištěná v přístroji nedosahuje uspokojivé kvality, zkontrolujte příklady nedostatečné kvality tisku v tabulce a řiďte se doporučeními.





DŮLEŽITÉ



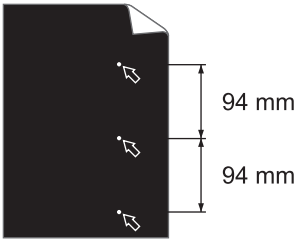

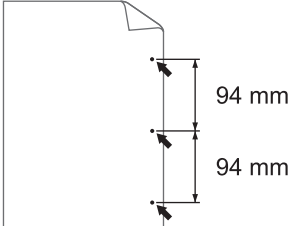
Používání spotřebního materiálu od jiných výrobců než společnosti Brother může způsobit problémy s kvalitou tisku, výkonností hardwaru nebo spolehlivostí přístroje.

1. Chcete-li zajistit nejlepší kvalitu tisku, doporučujeme použít doporučený papír. Zkontrolujte, zda používáte papír, který splňuje naše technické údaje.
2. Zkontrolujte, zda je tonerová kazeta a jednotka fotoválce správně nainstalována.

Příklady špatné kvality tisku	Doporučení
 <p>Vybledlý tisk</p>	<ul style="list-style-type: none"> • Jestliže přístroj indikuje stav Vyměňte toner, nainstalujte novou tonerovou kazetu. • Zkontrolujte prostředí přístroje. Tento problém s kvalitou tisku mohou způsobit podmínky jako vysoká vlhkost a vysoká teplota atd. • Je-li celá stránka příliš světlá, může být zapnutá volba úspory toneru. V nabídce nastavení nebo v tiskovém ovladači přístroje vypněte režim úspory toneru. • Vyčistěte jednotku fotoválce. • Očistěte koronový vodič fotoválce. • Vyměňte tonerovou kazetu za novou. • Vyměňte jednotku fotoválce za novou jednotku.
 <p>Šedé pozadí</p>	<ul style="list-style-type: none"> • Zkontrolujte prostředí přístroje. Na zvýšení zaředení pozadí mohou mít vliv podmínky, jako například vysoká teplota a vysoká vlhkost. • Vyčistěte jednotku fotoválce. • Vyměňte tonerovou kazetu za novou. • Vyměňte jednotku fotoválce za novou jednotku.
 <p>Duch</p>	<ul style="list-style-type: none"> • Zkontrolujte prostředí přístroje. Nízká vlhkost nebo nízká teplota mohou být také příčinou neuspokojivého tisku. • V ovladači tiskárny vyberte odpovídající typ média. • Vyčistěte jednotku fotoválce. • Vyměňte jednotku fotoválce za novou jednotku. • Vyměňte tonerovou kazetu za novou. • Zapékací jednotka může být poškozená. Obraťte se na zákaznický servis Brother.
 <p>Tonerové skvrnky</p>	<ul style="list-style-type: none"> • Zkontrolujte, zda nastavení typu média v ovladači odpovídá typu používaného papíru. • Vyčistěte jednotku fotoválce. • Tonerová kazeta může být poškozená. Vyměňte tonerovou kazetu za novou. • Jednotka fotoválce může být poškozená. Vyměňte jednotku fotoválce za novou jednotku.

Příklady špatné kvality tisku	Doporučení
	<ul style="list-style-type: none"> Zapékací jednotka může být poškozená. Obraťte se na zákaznický servis Brother.
 <p data-bbox="371 495 579 521">Bílé skvrny v tisku</p>	<ul style="list-style-type: none"> V ovladači tiskárny zvolte režim Tlustý papír, nebo použijte tenčí papír, než jaký právě používáte. V nabídce nastavení vyberte odpovídající typ média. Zkontrolujte prostředí přístroje. Vlhkost nebo vysoká teplota mohou být také příčinou bílých míst v tisku. Jednotka fotorolice může být poškozená. Vyměňte jednotku fotorolice za novou jednotku.
 <p data-bbox="411 775 541 801">Celé černé</p>	<ul style="list-style-type: none"> Očistěte koronový vodič uvnitř jednotky fotorolice. Jednotka fotorolice může být poškozená. Vyměňte jednotku fotorolice za novou jednotku.
 <p data-bbox="333 1061 619 1088">Bílé čáry napříč stránkou</p>	<ul style="list-style-type: none"> V ovladači tiskárny vyberte odpovídající typ média. V nabídce nastavení vyberte odpovídající typ média. Problém může zmizet samovolně. K odstranění tohoto problému vytiskněte několik prázdných stránek; to platí zejména v případech, kdy přístroj nebyl dlouho používán. Vyčistěte jednotku fotorolice. Jednotka fotorolice může být poškozená. Vyměňte jednotku fotorolice za novou jednotku.
 <p data-bbox="371 1397 579 1424">Linky přes stránku</p>	<ul style="list-style-type: none"> Vyčistěte jednotku fotorolice. Jednotka fotorolice může být poškozená. Vyměňte jednotku fotorolice za novou jednotku.
 <p data-bbox="177 1677 775 1704">Bílé čáry nebo pruhy či vynechávání po celé stránce.</p>	<ul style="list-style-type: none"> Zkontrolujte prostředí přístroje. Tento problém s kvalitou tisku mohou způsobit podmínky, jako např. vysoká vlhkost a vysoké teploty. Vyčistěte jednotku fotorolice. Jestliže se problém nevyřeší po tisku několika stránek, vyměňte jednotku fotorolice za novou.
 <p data-bbox="172 1966 783 2020">Bílé skvrny v černém textu a grafice ve vzdálenosti 94 mm</p>	<ul style="list-style-type: none"> Udělejte 10-15 kopií prázdného bílého papíru. Jestliže se problém nevyřeší po výtisku několika prázdných stran, může být povrch válce znečištěný například lepidlem uvolněným při potisku štítků. Vyčistěte jednotku fotorolice. ➤➤ <i>Související informace: Čištění jednotky fotorolice</i> Jednotka fotorolice může být poškozená. Vyměňte jednotku fotorolice za novou jednotku.

Příklady špatné kvality tisku	Doporučení
 <p>Černé skvrny ve vzdálenosti 94 mm</p>	
 <p>Značky černého toneru přes celou stranu</p>	<ul style="list-style-type: none"> Jestliže používáte listy se štítky pro laserové tiskárny, lepidlo ze štítků může někdy přilnout k povrchu válce. Vyčistěte jednotku fotoválce. ►► <i>Související informace: Čištění jednotky fotoválce</i> Jestliže jste použili papír se sponami nebo svorkami, jednotka fotoválce může být poškozená. Jestliže zůstala nevybalená jednotka fotoválce vystavená přímému slunečnímu záření (nebo jinému druhu dlouhodobého přímého osvětlení), může být poškozená. Vyčistěte jednotku fotoválce. Tonerová kazeta může být poškozená. Vyměňte tonerovou kazetu za novou. Jednotka fotoválce může být poškozená. Vyměňte jednotku fotoválce za novou jednotku.
 <p>Na stránce se vyskytují svislé černé čáry Potištěné stránky mají rozmazaný toner směrem dolů</p>	<ul style="list-style-type: none"> Očistěte koronový vodič v jednotce fotoválce posunutím zeleného jezdece. Ujistěte se, že zelená západka na fotoválci je ve výchozí poloze. Tonerová kazeta může být poškozená. Vyměňte tonerovou kazetu za novou. Jednotka fotoválce může být poškozená. Vyměňte jednotku fotoválce za novou jednotku. Zapékací jednotka může být poškozená. Obráťte se na zákaznický servis Brother.
 <p>Bílé čáry podél stránky</p>	<ul style="list-style-type: none"> Ujistěte se, že se do přístroje a kolem jednotky fotoválce a tonerové kazety nedostal cizí materiál, jako je útržek papíru, lepicí štítek nebo prach. Tonerová kazeta může být poškozená. Vyměňte tonerovou kazetu za novou. Jednotka fotoválce může být poškozená. Vyměňte jednotku fotoválce za novou jednotku.
 <p>Korekce zkosení</p>	<ul style="list-style-type: none"> Vložte dokument správně do ADF nebo na sklo skeneru, pokud k zešikmení dochází pouze při tvorbě kopií. Ujistěte se, že je papír či jiné tiskové médium řádně vloženo do zásobníku papíru a zda nejsou vodítka nastavena příliš těsně nebo příliš volně od stohu papíru. Správně nastavte vodítka papíru. Zásobník papíru je pravděpodobně přeplněný. Zkontrolujte kvalitu a typ papíru. Zkontrolujte, zda se uvnitř přístroje nenacházejí cizí předměty, např. svorka nebo potrháný papír.

Příklady špatné kvality tisku	Doporučení
	<ul style="list-style-type: none"> Jestliže k problému dochází pouze během automatického oboustranného tisku, zkontrolujte, zda v oboustranném zásobníku není utržený papír. Ověřte, že oboustranný zásobník je zcela zasunut a zadní kryt kompletně uzavřen.
 <p>Zvlněný tisk</p>	<ul style="list-style-type: none"> Zkontrolujte kvalitu a typ papíru. Zkroucení papíru způsobí vysoké teploty a vysoká vlhkost. Pokud nepoužíváte přístroj často, je možné, že byl papír v zásobníku papíru příliš dlouho. Obrátte stoh papírů v zásobníku papíru. Stoh papírů také promněte a otočte v zásobníku papíru o 180°. Otevřete zadní kryt (zásobník pro výstup papíru lícem nahoru) a nechejte potišťený papír vystoupit na zásobník pro výstup papíru lícem nahoru. Jestliže nepoužíváte doporučená tisková média, v ovladači tiskárny vyberte funkci Omezit pomačkání papíru.
 <p>Pomačkání nebo přehyby</p>	<ul style="list-style-type: none"> Ujistěte se, že je papír do zásobníku vložen správně. Zkontrolujte kvalitu a typ papíru. Přetočte svazek papírů v zásobníku nebo otočte papír ve vstupním zásobníku o 180°.
 <p>Špatná fixace</p>	<ul style="list-style-type: none"> Zkontrolujte, zda nastavení typu média v ovladači odpovídá typu používaného papíru. V ovladači tiskárny vyberte režim Zlepšit fixaci toneru. Pokud tato volba neposkytne dostatečné zlepšení, změňte nastavení ovladače tiskárny v Typ papíru na nastavení silnějšího papíru. Tisknete-li obálku, vyberte v nastavení typu média možnost Tlusté obálky.
 <p>Obálka se mačká.</p>	<ul style="list-style-type: none"> Obálky potiskujte vždy s otevřeným zadním krytem (zásobník pro výstup lícem nahoru). Obálky podávejte pouze z deskového podavače.

✓ Související informace

- [Odstraňování problémů](#)
- [Test tisku](#)
- [Čištění jednotky fotoválce](#)

Problémy s telefonem a faxem

Související modely: MFC-L5700DN/MFC-L5750DW/MFC-L6800DW/MFC-L6900DW

Telefonní linka nebo připojení

Potíže	Doporučení
Vytáčení nefunguje. (neozývá se volací tón).	Zkontrolujte všechna připojení kabelu linky. Ujistěte se, že je kabel telefonní linky zapojen do telefonní zásuvky a do zásuvky na přístroji označené slovem LINE. Když se přihlásíte k odběru služeb DSL nebo služeb VoIP, kontaktujte svého poskytovatele služby o pokyny pro připojení. (K dispozici pouze v některých zemích.) Změňte nastavení Tónové/Pulzní volby. Pokud je k přístroji připojen externí telefon, odešlete fax ručně zvednutím sluchátka externího telefonu a vytočením čísla pomocí externího telefonu. Počkejte, až uslyšíte tóny oznamující přijímání faxu, poté odešlete fax. Pokud se neozývá volací tón, připojte známý fungující telefon a kabel telefonní linky do zásuvky. Potom zvedněte sluchátko externího telefonu a zkuste, zda se ozývá volací tón. Pokud se stále neozývá volací tón, kontaktujte svojí telefonní společnost, aby zkontrolovala linku a/nebo zásuvku ve stěně.
Přístroj po zavolání neodpovídá.	Přesvědčte se, že je přístroj ve správném režimu příjmu pro vaše nastavení. Ověřte, že se ozývá oznamovací tón. Je-li to možné, zavolejte na váš přístroj, abyste ho slyšeli odpovídat. Pokud nadále neslyšíte odpověď, zkontrolujte, zda je telefonní kabel připojen k telefonní zásuvce ve zdi a k zásuvce LINE přístroje. Pokud při volání na přístroj neslyšíte žádné zvonění, požádejte telefonní společnost, aby zkontrolovala vaši linku.

Přijímání příchozích volání

Potíže	Doporučení
Odesílání faxu na přístroj.	Odpovídáte-li pomocí linkového nebo externího telefonu, stiskněte vzdálený aktivační kód (výchozí nastavení je *51). Odpovídáte-li pomocí externího telefonu, přijměte fax stisknutím tlačítka Start. Až přístroj odpoví, zavěste.
Speciální funkce na jedné lince.	Pokud máte na jedné lince s přístrojem funkce Podržení volání, Hlasovou poštu, záznamník, poplachový systém nebo jiné speciální funkce, může to způsobit při odesílání nebo přijímání faxů problém. Například: Pokud si objednáte funkci podržení volání nebo jinou speciální službu, jejíž signál přichází linkou, zatímco přístroj odesílá nebo přijímá fax, může signál dočasně narušit nebo přerušit faxy. Tomuto problému by měla zamezit funkce ECM (režim korekce chyb) společnosti Brother. Tento stav souvisí s oborem telefonních systémů a je společný pro všechny přístroje, které odesílají a přijímají informace na jedné lince sdílené se speciálními funkcemi. Pokud je pro vaši organizaci nezbytné vyhnout se jakýmkoli rušením, doporučujeme vám samostatnou telefonní linku bez speciálních funkcí.

Přijímání faxů

Potíže	Doporučení
Fax nelze přijmout.	Zkontrolujte všechna připojení kabelu linky. Ujistěte se, že je kabel telefonní linky zapojen do telefonní zásuvky a do zásuvky na přístroji označené slovem LINE. Když se přihlásíte k odběru služeb DSL nebo služeb VoIP, kontaktujte svého poskytovatele služby a vyžádejte si pokyny ohledně připojení. Pokud používáte systém VoIP, zkuste změnit nastavení VoIP na <i>Základní (pro VoIP)</i> . Snížíte tím rychlost modemu a vypnete režim korekce chyb (ECM).

Potíže	Doporučení
Fax nelze přijmout.	<p>Ujistěte se, že je přístroj ve správném režimu příjmu. Ten určují externí přístroje a odebrané telefonní služby, které máte na stejné lince jako přístroj Brother.</p> <ul style="list-style-type: none"> Máte-li vyhrazenou faxovou linku a chcete, aby přístroj Brother automaticky přijímal všechny příchozí faxy, vyberte režim Jen fax. Pokud přístroj Brother sdílí linku s externím záznamníkem, vyberte režim Externí TAD. V režimu Externí TAD bude přístroj Brother automaticky přijímat příchozí faxy a volající budou moci zanechat zprávu na záznamníku. Pokud přístroj Brother sdílí linku s dalšími telefony a chcete, aby automaticky přijímal všechny příchozí faxy, vyberte režim Fax/Tel. V režimu Fax/Tel bude přístroj Brother automaticky přijímat faxy a upozorňovat na příjem hovorů pseudo/dvojitým zvoněním. Nechcete-li, aby přístroj Brother automaticky přijímal jakékoli příchozí faxy, vyberte režim Ruční. V režimu Ruční musíte přijmout každé příchozí volání a aktivovat fax pro příjem faxů.
	<p>Než přístroj Brother odpověděl, volání pravděpodobně přijalo jiné zařízení nebo služba ve vašem místě. Chcete-li to vyzkoušet, snižte nastavení počtu zvonění:</p> <ul style="list-style-type: none"> Pokud je režim příjmu nastaven na možnost Jen fax nebo Fax/Tel, snižte počet zvonění na jedno. ►► Související informace: Nastavení počtu zazvonění, než přístroj volání přijme (Počet zvonění) Pokud je režim příjmu nastaven na hodnotu Externí TAD, snižte počet zvonění naprogramovaný v záznamníku na dvě. Pokud je režim přijímání nastaven na hodnotu Ruční, NEUPRAVUJTE nastavení počtu zvonění.
	<p>Požádejte někoho, aby vám poslal zkušební fax:</p> <ul style="list-style-type: none"> Pokud jste zkušební fax úspěšně obdrželi, váš přístroj funguje správně. Nezapomeňte obnovit původní nastavení počtu zvonění nebo záznamníku. Pokud po obnovení počtu zvonění problémy s příjmem přetrvávají, znamená to, že některá jiná osoba, zařízení nebo odběr služby přijímají faxy dříve, než má přístroj šanci odpovědět. Pokud nebylo možné přijmout fax, znamená to, že s vaším příjmem faxů koliduje jiné zařízení nebo odběr služby nebo může být problém s vaší faxovou linkou.
	<p>Používáte-li telefonní záznamník (režim Externí TAD) na stejné lince jako přístroj Brother, zkontrolujte, zda je záznamník správně nakonfigurován.</p> <ol style="list-style-type: none"> Nastavte záznamník na odpověď po jednom nebo dvou zazvoněních. Nahrajte odchozí zprávu na záznamník. <ul style="list-style-type: none"> Nahrajte pět sekund ticha na začátek odchozí zprávy. Omezte vaši řeč na 20 sekund. Ukončete odchozí zprávu vaším kódem dálkové aktivace pro uživatele, kteří zasílají ruční faxy. Například: „Po zaznění signálu zanechte vzkaz nebo stiskněte tlačítka *51 a Start a odešlete fax.“ Nastavte záznamník na příjem volání. Nastavte režim příjmu přístroje Brother na možnost Externí TAD. ►► Související informace: Volba správného režimu přijímání
	<p>Zkontrolujte, zda je funkce Rozpoznávání faxu přístroje Brother zapnutá. Funkce Rozpoznávání faxu umožňuje přijmout fax, i když jste přijali volání na externím nebo linkovém telefonu.</p>
	<p>Pokud se často objevuje chyba přenosu kvůli možnému rušení na telefonní lince, nebo používáte-li systém VoIP, zkuste změnit nastavení položky Kompatibilita na možnost <i>Základní (pro VoIP)</i>.</p>
	<p>Obraťte se na svého správce, který vám sdělí nastavení funkce Secure Function Lock.</p>

Odesílání faxů

Potíže	Doporučení
Fax nelze odeslat.	<p>Zkontrolujte všechna připojení kabelu linky. Ujistěte se, že je kabel telefonní linky zapojen do telefonní zásuvky a do zásuvky na přístroji označené slovem LINE. Když se přihlásíte k odběru služeb DSL nebo služeb VoIP, kontaktujte svého poskytovatele služby a vyžádejte si pokyny ohledně připojení.</p>
	<p>Ujistěte se, že jste stiskli tlačítko Fax a přístroj je v režimu Fax.</p>
	<p>Vytiskněte hlášení o ověření přenosu a vyhledejte závadu.</p>

Potíže	Doporučení
Fax nelze odeslat.	Obrat'te se na svého správce, který vám sdělí nastavení funkce Secure Function Lock. Požádejte odesílající stranu, aby zkontrolovala, zda má přijímací přístroj papír.
Špatná kvalita odesílání.	Zkuste změnit rozlišení na Jemné nebo Extra jemné. Udělejte kopii, abyste zkontrolovali fungování skeneru na přístroji. Pokud je kvalita kopie špatná, vyčistěte skener.
V hlášení o ověření přenosu je uvedeno RESULT:ERROR.	Na lince se pravděpodobně dočasně vyskytuje šum nebo statická elektřina. Zkuste odeslat fax znovu. Pokud odesíláte zprávu PC-FAX a v hlášení o ověření přenosu se zobrazí RESULT:ERROR, může se jednat o nedostatek místa v paměti přístroje. Paměť můžete uvolnit vypnutím ukládání faxů, vytisknutím faxových zpráv v paměti nebo zrušením odložených faxů. Pokud problém přetrvává, požádejte telefonní společnost o kontrolu vaší telefonní linky. Pokud se často objevuje chyba přenosu kvůli možnému rušení na telefonní lince, nebo používáte-li systém VoIP, zkuste změnit nastavení položky Kompatibilita na možnost Základní (pro VoIP).
Odeslané faxy jsou prázdné.	Přesvědčte se, že jste vložili dokument správně. Při používání ADF by měl být dokument lícem nahoru. Při používání skla skeneru by měl být dokument lícem dolů.
Při odesílání se objevují svislé černé čáry.	Svislé černé čáry na faxech, které odesíláte, jsou obvykle způsobeny nečistotami nebo korekční kapalinou na skleněném proužku. Vyčistěte skleněný proužek.

Tisk přijatých faxů

Potíže	Doporučení
<ul style="list-style-type: none"> Kondenzovaný tisk Vodorovné pruhy Horní a dolní věty jsou odříznuté Chybějící řádky 	Tento problém je obvykle způsoben špatným telefonním spojením. Udělejte kopii, pokud je vaše kopie v pořádku, pravděpodobně došlo ke špatnému spojení se statickou elektřinou nebo rušením na telefonní lince. Požádejte odesílající stranu, aby zaslala fax znovu.
Při příjmu se objevují svislé černé čáry	Koronový vodič pro tisk může být znečištěný. Očistěte koronový vodič v jednotce fotoválce. Skener odesílatele je pravděpodobně znečištěn. Požádejte odesílatele, aby udělal kopii a zjistil, zda je problém na straně odesílajícího přístroje. Zkuste přijmout fax z jiného faxového přístroje.
Přijaté faxy vypadají jako rozdělené nebo prázdné listy.	Levý a pravý okraj jsou oříznuty nebo je jedna stránka vytištěna na dvou stranách. Zapněte automatické zmenšování.





Související informace

- [Odstraňování problémů](#)
- [Nastavení rozpoznání volacího tónu](#)
- [Nastavení kompatibility telefonní linky proti interferenci a pro systémy VoIP](#)
- [Čištění skeneru](#)
- [Nastavení počtu zazvonění, než přístroj volání přijme \(Počet zvonění\)](#)
- [Volba správného režimu přijímání](#)

Nastavení rozpoznání volacího tónu

Související modely: MFC-L5700DN/MFC-L5750DW/MFC-L6800DW/MFC-L6900DW

Nastavení volacího tónu na [Detekce] zkrátí pauzu detekce volacího tónu.

1. Stiskněte tlačítko  [Nastavení] > [Vsechna nastav] > [Pocat.nastav.] > [Volaci ton].
2. Stiskněte tlačítko [Detekce] **nebo** [Bez detekce].
3. Stiskněte tlačítko .

Související informace

- [Problémy s telefonem a faxem](#)



Nastavení kompatibility telefonní linky proti interferenci a pro systémy VoIP

Související modely: MFC-L5700DN/MFC-L5750DW/MFC-L6800DW/MFC-L6900DW

Problémy s odesíláním nebo přijímáním faxů z důvodu rušení na telefonní lince lze v některých případech vyřešit snížením rychlosti modemu, aby se minimalizovala chybovost během přenosu faxu. Jestliže používáte službu VoIP (Voice over IP), společnost Brother doporučuje změnit kompatibilitu na základní (pro VoIP).



- VoIP je typem telefonního systému, který využívá internetové připojení, nikoliv tradiční telefonní linku.
- Poskytovatelé telefonních služeb často nabízejí službu VoIP společně s internetovými a kabelovými službami.

1. Stiskněte tlačítko  [Nastavení] > [Vsechna nastav] > [Pocat.nastav.] > [Kompatibilita].
2. Stiskněte požadovanou volbu.
 - Volbou [Vysoka] nastavte rychlost modemu na 33 600 b/s.
 - Volbou [Normalni] nastavte rychlost modemu na 14 400 b/s.
 - Volbou [Zakladni (pro VoIP)] se sníží rychlost modemu na 9 600 b/s a vypne režim korekce chyb (ECM). Pokud rušení opětovně nevytváří problémy na telefonní lince, tuto volbu pravděpodobně použijete pouze, pokud bude zapotřebí.
3. Stiskněte tlačítko .



Související informace

- [Problémy s telefonem a faxem](#)

Problémy se sítí

- Chybová hlášení
- Použití nástroje na opravu síťového připojení (Windows)
- Kde lze najít síťová nastavení zařízení Brother?
- Nelze dokončit konfiguraci nastavení bezdrátové sítě
- Příklad Brother nemůže tisknout, skenovat ani přijímat PC-FAX prostřednictvím sítě
- Jak zkontrolovat, zda síťová zařízení fungují správně

Chybová hlášení

Pokud dojde k chybě, přístroj Brother zobrazí chybové hlášení. Nejběžnější chybová hlášení jsou uvedena v tabulce.

Chybová hlášení	Příčina	Postup
Jiz je pripojen max. pocet zarizeni pomoci Wi-Fi Direct.	Pokud je přístroj Brother vlastníkem skupiny (G/O), k síti Wi-Fi Direct jsou již připojena dvě mobilní zařízení.	Jakmile je aktuální připojení mezi přístrojem Brother a dalším mobilním zařízením vypnuto, vyzkoušejte a nakonfigurujte nastavení Wi-Fi Direct znovu. Stav připojení můžete potvrdit vytisknutím Zprávy o konfiguraci sítě.
Chyba overovani, kontaktuj administratora.	Vaše nastavení ověřování Uložení protokolu tisku na síť není správné.	<ul style="list-style-type: none"> Zkontrolujte správnost údajů Username (Uživatelské jméno) a Password (Heslo) ve volbě Authentication Setting (Nastavení ověření). Je-li uživatelské jméno součástí domény, zadejte jméno v jednom z těchto stylů: uživatel@doména nebo doména/uživatel. Ujistěte se, že čas serveru souboru protokolu odpovídá času ze serveru SNTP nebo nastavení Date&Time (Datum a čas). Ujistěte se, že je nastavení časového serveru SNTP správně nakonfigurováno tak, aby čas odpovídal času, který pro ověřování používá Kerberos nebo NTLMv2. Pokud server SNTP není k dispozici, zkontrolujte, zda je nastavení Date&Time (Datum a čas) a Time Zone (Časové pásmo) nastaveno správně pomocí aplikace Web Based Management nebo ovládacího panelu tak, aby zařízení odpovídalo času, který používá server pro ověřování.
Zkontroluj ID uziv. a heslo	Chyba ověřování Kerberos.	Zkontrolujte, zda jste zadali správné uživatelské jméno a heslo pro server Kerberos. Chcete-li získat více informací o nastavení serveru Kerberos, obraťte se na vašeho správce sítě.
	Nastavení data, času a časového pásma na přístroji Brother nejsou správná.	Potvrďte datum, čas a nastavení časového pásma vašeho zařízení.
	Konfigurace serveru DNS není správná.	Obraťte se na správce sítě pro informace o nastavení serveru DNS.
	Přístroj Brother se nemůže připojit k serveru Kerberos.	Obraťte se na správce sítě pro informace o nastavení serveru Kerberos.
Chyba spojeni	Jiná zařízení se snaží současně o připojení k síti Wi-Fi Direct.	<ul style="list-style-type: none"> Zkontrolujte, zda se k síti Wi-Fi Direct nesnaží připojit žádná jiná zařízení, a potom se pokuste opět nakonfigurovat nastavení Wi-Fi Direct.
Pripojeni selhalo	Přístroj Brother a mobilní zařízení nemůžou během konfiguraci sítě Wi-Fi Direct komunikovat.	<ul style="list-style-type: none"> Přesuňte mobilní zařízení blíže k zařízení Brother. Přesuňte zařízení Brother a mobilní zařízení na místo bez překážek. Pokud používáte metodu PIN WPS, ujistěte se, zda jste zadali správný PIN.
Chyba otevirani souboru, kontaktuj administratora.	Přístroj Brother nemůže získat přístup k cílové složce pro funkci Uložení protokolu tisku na síť.	<ul style="list-style-type: none"> Ujistěte se, že je uložený název adresáře správný. Ujistěte se, že je adresáři pro uložení povolen zápis. Ujistěte se, že soubor není uzamčen.
	Ve webové správě jste zvolili možnost Cancel Print (Zrušit tisk) v poli Error Detection Setting (Nastavení detekce chyb) možnosti Store Print	Počkejte asi 120 sekund, dokud zpráva nezmizí z LCD displeje.

Chybová hlášení	Příčina	Postup
Chyba otevirani souboru, kontaktuj administratora.	Log to Network (Uložit protokol tisku do sítě).	
Zadne zarizeni	Při konfiguraci sítě Wi-Fi Direct přístroj Brother nemohl najít vaše mobilní zařízení.	<ul style="list-style-type: none"> • Zkontrolujte, zda je zařízení a mobilní zařízení v režimu Wi-Fi Direct. • Přesuňte mobilní zařízení blíže k zařízení Brother. • Přesuňte zařízení Brother a mobilní zařízení na místo bez překážek. • Pokud konfigurujete síť Wi-Fi Direct ručně, ujistěte se, zda jste zadali správné heslo. • Pokud má vaše mobilní zařízení konfigurační stránku pro získání IP adresy, ujistěte se, že na vašem mobilním zařízení byla nakonfigurována IP adresa pomocí DHCP.
Vyprsel casovy limit serveru, kontaktuj administratora.	Přístroj Brother se nemůže připojit k serveru pro funkci Uložení protokolu tisku na síť.	<ul style="list-style-type: none"> • Ujistěte se, že je adresa vašeho serveru správná. • Ujistěte se, že je váš server připojen k síti. • Ujistěte se, že je zařízení připojeno k síti.
Cas. limit serveru	Přístroj Brother se nemůže připojit k serveru LDAP.	<ul style="list-style-type: none"> • Ujistěte se, že je adresa vašeho serveru správná. • Ujistěte se, že je váš server připojen k síti. • Ujistěte se, že je zařízení připojeno k síti.
	Přístroj Brother se nemůže připojit k serveru Active Directory.	<ul style="list-style-type: none"> • Ujistěte se, že je adresa vašeho serveru správná. • Ujistěte se, že je váš server připojen k síti. • Ujistěte se, že je zařízení připojeno k síti.
Nespravne datum a cas. Obratle se na sveho spravce.	Přístroj Brother nezískal čas z časového serveru SNTP nebo jste pro přístroj nekonfigurovali datum a čas.	<ul style="list-style-type: none"> • Ujistěte se, že nastavení pro přístup k času SNTP je ve webové správě správně nakonfigurováno. • Potvrďte, že je nastavení Date&Time (Datum a čas) vašeho zařízení v aplikaci Web Based Management správné.
Interni chyba	LDAP protokol přístroje Brother je zakázán.	Potvrďte vaši metodu ověření a poté povolte nezbytné nastavení protokolu ve webové správě.
	CIFS protokol přístroje Brother je zakázán.	



Související informace

- [Problémy se sítí](#)

Použití nástroje na opravu síťového připojení (Windows)

Použijte nástroj na opravu síťového připojení pro opravu síťových nastavení přístroje Brother. Nástroj přiřadí správnou adresu IP a masku podsítě.

- (Windows XP/XP Professional x64 Edition/Windows Vista/Windows 7/Windows 8)
Musíte být přihlášení s oprávněním správce.
- Zkontrolujte, zda je zařízení Brother zapnuté a připojené ke stejné síti jako váš počítač.

1. Postupujte jedním z následujících způsobů:

Volba	Popis
Windows XP	Klepněte na tlačítko Start > Všechny programy > Příslušenství > Průzkumník Windows > Tento počítač .
Windows Vista/ Windows 7	Klikněte na tlačítko  (Start) > Počítač .
Windows 8	Klikněte na ikonu  (Průzkumník souborů) na hlavním panelu a potom klikněte na Počítač (Tento počítač) na levém navigačním panelu.

2. Klikněte dvakrát na **XXX(C:)** (kde XXX je název vaší místní diskové jednotky) > **Program Files > Brown02 > Brother > BrotherNetTool.exe**.



- Používáte-li 64bitový operační systém, klikněte dvakrát na **XXX(C:)** (kde XXX je název vaší místní diskové jednotky) > **Program Files (x86) > Brown02 > Brother > BrotherNetTool.exe**.
- Pokud se zobrazí okno **Řízení uživatelských účtů**, postupujte jedním z následujících způsobů:
 - (Windows Vista) Klepněte na tlačítko **Povolit**.
 - (Windows 7/Windows 8) Klepněte na tlačítko **Ano**.

3. Postupujte podle zobrazených pokynů.

4. Zkontrolujte diagnózu vytištěním Zprávy o konfiguraci sítě.



Nástroj na opravu síťového připojení se spustí automaticky, pokud při používání nástroje Status Monitor zaškrtnete políčko **Povolit nástroj pro opravu síťového připojení**. Klikněte pravým tlačítkem na obrazovku Status Monitor a potom klikněte na **Další nastavení > Povolit nástroj pro opravu síťového připojení**. Tento postup není doporučen, když váš správce sítě nastavil IP adresu na statickou, protože se tím automaticky změní IP adresa.

Pokud není přidělena správná IP adresa a maska podsítě ani po použití nástroje pro opravu síťového připojení, požádejte o tyto informace správce sítě.



Související informace

- [Problémy se sítí](#)
- [Tisk Zprávy o konfiguraci sítě](#)
- [Přístroj Brother nemůže tisknout, skenovat ani přijímat PC-FAX prostřednictvím sítě](#)
- [Jak zkontrolovat, zda síťová zařízení fungují správně](#)

Kde lze najít síťová nastavení zařízení Brother?

- [Tisk Zprávy o konfiguraci sítě](#)
- [Změna nastavení přístroje z počítače](#)

Nelze dokončit konfiguraci nastavení bezdrátové sítě

Související modely: DCP-L6600DW/MFC-L5750DW/MFC-L6800DW/MFC-L6900DW

Vypněte a znovu zapněte bezdrátový směrovač. Potom zkuste nakonfigurovat nastavení bezdrátové sítě znovu. Pokud problém nelze odstranit, postupujte podle následujících pokynů:

Zjištění problému pomocí zprávy sítě WLAN.

Příčina	Postup	Rozhraní
Nastavení zabezpečení (SSID/síťový klíč) nejsou správná.	<ul style="list-style-type: none"> Potvrďte nastavení zabezpečení pomocí nástroje pro nastavení bezdrátové sítě Wireless Setup Helper. Podrobnější informace a možnost stažení programového nástroje naleznete na stránce Soubory ke stažení vašeho modelu na stránkách centra podpory Brother Solutions Center na adrese support.brother.com. Vyberte a ověřte, zda používáte správná nastavení zabezpečení. <ul style="list-style-type: none"> Informace o tom, jak najít bezpečnostní nastavení naleznete v pokynech dodaných s bezdrátovým LAN přístupovým bodem / směrovačem. Název výrobce nebo číslo modelu bezdrátového LAN přístupového bodu / směrovače může být použito jako výchozí bezpečnostní nastavení. Poradte se s výrobcem přístupového bodu/směrovače, s poskytovatelem Internetu nebo se správcem sítě. Definice názvu SSID a síťový klíč viz položky SSID, síťový klíč a kanály v glosáři. 	Bezdrátová síť
Adresa MAC zařízení Brother není povolena.	Ověřte, že je MAC adresa přístroje Brother povolena ve filtru. MAC adresu naleznete v ovládacím panelu přístroje Brother.	Bezdrátová síť
Bezdrátový LAN přístupový bod / směrovač se nachází v režimu utajení (nevysílá SSID).	<ul style="list-style-type: none"> Ručně zadejte správný název SSID nebo síťový klíč. Zkontrolujte název SSID nebo síťový klíč v pokynech dodaných s vaším bezdrátovým LAN přístupovým bodem / směrovačem a znovu nakonfigurujte nastavení bezdrátové sítě. 	Bezdrátová síť
Vaše bezpečnostní nastavení (SSID/heslo) nejsou správná.	<ul style="list-style-type: none"> Potvrďte SSID a heslo. <ul style="list-style-type: none"> Když konfiguruje síť ručně, na zařízení Brother se zobrazí SSID a heslo. Pokud vaše mobilní zařízení podporuje ruční konfiguraci, SSID a heslo se zobrazí na displeji vašeho mobilního zařízení. Definice SSID viz glosář. 	Wi-Fi Direct
Používáte operační systém Android™ 4.0.	Pokud se vaše mobilní zařízení odpojí během přibližně šest minut po používání Wi-Fi Direct, zkuste konfiguraci jedním stisknutím pomocí WPS (doporučeno) a nastavte přístroj Brother jako vlastníka skupiny.	Wi-Fi Direct
Vaše zařízení Brother je umístěno daleko od mobilního zařízení.	Během konfigurace nastavení sítě Wi-Fi Direct přesuňte přístroj Brother na vzdálenost přibližně 1 metru od mobilního zařízení.	Wi-Fi Direct
Mezi zařízeními a mobilním zařízením se nachází nějaké překážky (např. zdi či nábytek).	Přesuňte zařízení Brother do oblasti bez překážek.	Wi-Fi Direct
Někde v blízkosti přístroje Brother nebo mobilního zařízení je nějaký bezdrátový počítač, zařízení s podporou Bluetooth,	Přesuňte ostatní zařízení dále od zařízení Brother nebo mobilního zařízení.	Wi-Fi Direct

Příčina	Postup	Rozhraní
mikrovlnná trouba nebo digitální bezdrátový telefon.		
Pokud jste vyzkoušeli všechny z vše uvedených variant, ale stále se nedaří dokončit konfiguraci funkce Wi-Fi Direct™, můžete provést ještě následující.	<ul style="list-style-type: none"> Vypněte a znovu zapněte zařízení Brother. Potom zkuste nakonfigurovat nastavení Wi-Fi Direct znovu. Pokud používáte zařízení Brother jako klient, potvrďte, kolik zařízení je povoleno v aktuální síti Wi-Fi Direct a poté zkontrolujte, kolik zařízení je připojeno. 	Wi-Fi Direct

Pro systém Windows

Pokud bylo bezdrátové připojení přerušeno a pokud jste zkontrolovali a vyzkoušeli všechny výše uvedené možnosti, doporučujeme použít nástroj na opravu síťového připojení.





Související informace

- [Problémy se sítí](#)
- [Konfigurování přístroje k používání v bezdrátové síti, když není vysílán identifikátor SSID](#)
- [Použití Wi-Fi Direct®](#)

Příklad Brother nemůže tisknout, skenovat ani přijímat PC-FAX prostřednictvím sítě

Příčina	Postup	Rozhraní
Váš bezpečnostní program blokuje přístup přístroje k síti. (Funkce síťového skenování nefunguje.)	<ul style="list-style-type: none"> (Windows) <p>Je nutné konfigurovat software zabezpečení/bránu firewall jiného dodavatele tak, aby umožňovala síťové skenování. Pro síťové skenování přidejte port číslo 54925 zadáním následujících údajů:</p> <ul style="list-style-type: none"> V poli Název: Zadejte jakýkoli popis, například Brother NetScan. V poli Číslo portu: Zadejte 54925. V poli Protokol: Zvolte UDP. <p>Viz návod k použití, který byl dodán se softwarem zabezpečení/bránou firewall jiného dodavatele, nebo se obraťte na výrobce softwaru.</p> (Macintosh) <p>Spusťte ControlCenter2. Klikněte na místní nabídku Model a poté zvolte Other... (Ostatní...). Zobrazí se okno Device Selector (Volič zařízení). Znovu vyberte váš síťový přístroj, zkontrolujte, zda Status (Stav) je idle (nečinný) a poté klikněte na tlačítko OK.</p> 	Drátová/ bezdrátová síť
Váš bezpečnostní software blokuje přístup zařízení k síti. (Funkce síťový PC-Fax příjem nefunguje.) (Windows)	<p>Je nutné konfigurovat software zabezpečení/bránu firewall jiného dodavatele tak, aby umožňovala PC-FAX příjem. Chcete-li přidat port 54926 pro síťové PC-FAX příjem, zadejte následující informace:</p> <ul style="list-style-type: none"> V poli Název: Zadejte jakýkoli popis, například Brother PC-FAX příjem. V poli Číslo portu: Zadejte 54926. V poli Protokol: Zvolte UDP. <p>Viz návod k použití, který byl dodán se softwarem zabezpečení/bránou firewall jiného dodavatele, nebo se obraťte na výrobce softwaru.</p>	Drátová/ bezdrátová síť
Váš bezpečnostní software blokuje přístup zařízení k síti.	<p>Některé bezpečnostní programy mohou blokovat přístup bez zobrazení dialogového okna s výstrahou zabezpečení i po úspěšné instalaci.</p> <p>Chcete-li povolit přístup, prozkoumejte návod k vašemu bezpečnostnímu softwaru nebo se obraťte na jeho výrobce.</p>	Drátová/ bezdrátová síť
Váš přístroj Brother je přiřazen k dostupné IP adrese.	<ul style="list-style-type: none"> Ověřte adresu IP a masku podsítě. Ověřte, zda jsou adresy IP a masky podsítě vašeho počítače a zařízení Brother správné a zda se nacházejí ve stejné síti. Více informací o tom, jak ověřit IP adresu a masku podsítě, vám poskytne správce sítě. (Windows) Ověřte adresu IP a masku podsítě pomocí nástroje na opravu síťového připojení. 	Drátová/ bezdrátová síť
V tiskové frontě počítače se nachází nezdařená tisková úloha.	<ul style="list-style-type: none"> Pokud se nezdařená tisková úloha dosud nachází v tiskové frontě vašeho počítače, odstraňte ji. V opačném případě dvakrát klikněte na ikonu tiskárny v následující složce a zrušte všechny dokumenty: <ul style="list-style-type: none"> (Windows XP/Windows Server 2003) 	Drátová/ bezdrátová síť

Příčina	Postup	Rozhraní
	<p>Klepněte na tlačítko Start > Tiskárny a faxy.</p> <ul style="list-style-type: none"> - (Windows Vista) <p>Klepněte na tlačítko  (Start) > Ovládací panely > Hardware a zvuk > Tiskárny.</p> <ul style="list-style-type: none"> - (Windows 7) <p>Klepněte na tlačítko  (Start) > Zařízení a tiskárny > Tiskárny a faxy.</p> <ul style="list-style-type: none"> - (Windows 8) <p>Přesuňte kurzor myši do pravého dolního rohu pracovní plochy. Po zobrazení lišty nabídky klikněte na Nastavení > Ovládací panely. Ve skupině Hardware a zvuk klikněte na Zobrazit zařízení a tiskárny > Tiskárny.</p> <ul style="list-style-type: none"> - (Windows Server 2008) <p>Klepněte na tlačítko Start > Ovládací panely > Tiskárny.</p> <ul style="list-style-type: none"> - (Windows Server 2012) <p>Přesuňte kurzor myši do pravého dolního rohu pracovní plochy. Po zobrazení lišty nabídky klikněte na Nastavení > Ovládací panely. Ve skupině Hardware klikněte na Zobrazit zařízení a tiskárny > Tiskárna.</p> <ul style="list-style-type: none"> - (Windows Server 2012 R2) <p>Klepněte na položku Ovládací panely na obrazovce Start. Ve skupině Hardware klepněte na Zobrazit zařízení a tiskárny.</p> <ul style="list-style-type: none"> - (OS X v10.8.5) <p>Klikněte na System Preferences (Systémové předvolby) > Print & Scan (Tisknout a skenovat).</p> <ul style="list-style-type: none"> - (OS X v10.9.x, 10.10.x) <p>Klikněte na System Preferences (Systémové předvolby) > Printers & Scanners (Tiskárny a skenery).</p>	
Přístroj Brother není připojen k bezdrátové síti.	Vytiskněte hlášení o síti WLAN a vyhledejte v ní chybový kód.	Bezdrátová síť

Jestliže jste zkontrolovali a vyzkoušeli vše výše uvedené, ale přístroj Brother stále nemůže tisknout a skenovat, odinstalujte a přeinstalujte programy a ovladače Brother.



Související informace

- [Problémy se sítí](#)
- [Tisk hlášení o síti WLAN](#)
- [Kódy chyb zprávy o bezdrátovém připojení LAN](#)
- [Použití nástroje na opravu síťového připojení \(Windows\)](#)
- [Jak zkontrolovat, zda síťová zařízení fungují správně](#)

Jak zkontrolovat, zda síťová zařízení fungují správně

Kontrola	Postup	Rozhraní
Zkontrolujte, zda je zapnuté zařízení Brother, přístupový bod/směrovač nebo síťový rozbočovač.	Zkontrolujte následující: <ul style="list-style-type: none"> Napájecí kabel je správně připojen a zařízení Brother je zapnuto. Přístupový bod/směrovač nebo rozbočovač je zapnutý a jeho tlačítko spojení bliká. Ze zařízení byl odstraněn veškerý ochranný obal. Je správně nainstalována tonerová kazeta i fotoválec. Přední a zadní kryty jsou zcela zavřené. Papír je správně vložen v zásobníku papíru. (Pro drátové síť) Síťový kabel je bezpečně připojen k zařízení Brother a ke směrovači nebo rozbočovači. 	Drátová/ bezdrátová
Zkontrolujte Link Status ve Zprávě o konfiguraci sítě.	Vytiskněte Zprávu o konfiguraci sítě a zkontrolujte, že Ethernet Link Status nebo Wireless Link Status je Link OK .	Drátová/ bezdrátová
Zkontrolujte, zda lze provést test „ping“ zařízení Brother z počítače.	Pingujte přístroj Brother z počítače s použitím IP adresy nebo názvu uzlu v příkazovém řádku systému Windows nebo v aplikaci Macintosh Terminal: ping <ipaddress> nebo <nodename>. <ul style="list-style-type: none"> Úspěch: Zařízení Brother funguje správně a je připojeno ke stejné síti, jako váš počítač. Neúspěch: Zařízení Brother není připojeno ke stejné síti, jako váš počítač. (Windows) Požádejte správce sítě a použijte nástroj na opravu síťového připojení pro opravu adresy IP a masky podsítě. (Macintosh) Potvrďte, zda jsou adresa IP a maska podsítě nastaveny správně.	Drátová/ bezdrátová
Zkontrolujte, zda je vaše zařízení Brother připojeno k bezdrátové síti.	Vytiskněte hlášení o síti WLAN a vyhledejte v ní chybový kód.	Bezdrátová síť



Pokud jste zkontrolovali a vyzkoušeli všechny výše uvedené možnosti, ale přesto máte problémy, najděte informace o SSID a síťovém klíči v pokynech dodaných s bezdrátovým LAN přístupovým bodem/směrovačem a správně je nastavte.



Související informace

- [Problémy se sítí](#)
- [Tisk Zprávy o konfiguraci sítě](#)
- [Tisk hlášení o síti WLAN](#)
- [Kódy chyb zprávy o bezdrátovém připojení LAN](#)
- [Použití nástroje na opravu síťového připojení \(Windows\)](#)
- [Přístroj Brother nemůže tisknout, skenovat ani přijímat PC-FAX prostřednictvím sítě](#)

Další problémy

Potíže	Doporučení
Přístroj se nezapne.	<p>Nepříznivé podmínky při napájení (jako blesk nebo přepětí) mohou spustit interní bezpečnostní mechanismy přístroje. Odpojte napájecí kabel. Počkejte deset minut, potom napájecí kabel zapojte a přístroj zapněte stisknutím .</p> <p>Pokud problém není vyřešen a používáte-li výkonový vypínač, odpojte ho, abyste se ujistili, že problém není v něm. Zapojte napájecí kabel přístroje přímo do jiné funkční elektrické zásuvky. Pokud napájení stále nefunguje, zkuste jiný napájecí kabel.</p>
Přístroj nedokáže s ovladačem tiskárny BR-Script3 tisknout data EPS obsahující binární data.	<p>(Windows)</p> <p>Při tisku dat formátu EPS postupujte následovně:</p> <ol style="list-style-type: none"> Pro systémy Windows 7 a Windows Server 2008 R2: Klikněte na tlačítko  (Start) > Zařízení a tiskárny. Pro Windows Vista a Windows Server 2008: Klikněte na tlačítko  (Start) > Ovládací panely > Hardware a zvuk > Tiskárny. Pro Windows XP a Windows Server 2003: Klikněte na tlačítko Start > Tiskárny a faxy. Pro Windows 8 a Windows Server 2012: Přesuňte myš do pravého spodního rohu pracovní plochy. Po zobrazení lišty nabídky klikněte na Nastavení > Ovládací panely. Ve Hardware a zvuk ¹ klikněte na Zobrazit zařízení a tiskárny. Pro Windows Server 2012 R2: Klikněte na položku Ovládací panely v okně Start. Ve skupině Hardware klikněte na Zobrazit zařízení a tiskárny. Klikněte pravým tlačítkem na ikonu Brother XXX-XXXX BR-Script3 a vyberte Vlastnosti tiskárny. V kartě Nastavení zařízení vyberte TBCP (Označený binární komunikační protokol) v Výstupní protokol. <p>(Macintosh)</p> <p>Pokud je váš přístroj připojen k počítači prostřednictvím rozhraní USB, nemůžete tisknout data EPS obsahující binární soubory. Data EPS můžete na přístroji tisknout prostřednictvím sítě. Náповědu k instalaci ovladače tiskárny BR-Script3 prostřednictvím sítě získáte na stránkách centra podpory Brother Solutions Center na adrese support.brother.com.</p>
Program od společnosti Brother nelze nainstalovat.	<p>(Windows)</p> <p>Pokud se během instalace na obrazovce počítače zobrazí varování bezpečnostního programu, změňte nastavení bezpečnostního programu tak, aby bylo výrobku Brother umožněno spustit instalační nebo jiný program.</p> <p>(Macintosh)</p> <p>Používáte-li funkci firewall aplikaci anti-spyware nebo antivirus bezpečnostního programu, dočasně tuto funkci zakažte a potom nainstalujte program Brother.</p>

Potíže při kopírování

Potíže	Doporučení
Nelze vytvořit kopii.	Ujistěte se, že jste stiskli tlačítko Kopírování a přístroj je v režimu Kopírování. Obraťte se na svého správce, který vám sdělí nastavení funkce Secure Function Lock.
Na kopiích se objevují svislé černé čáry.	Svislé černé čáry na kopiích jsou obvykle způsobeny nečistotami nebo korekční kapalinou na skleněném proužku či znečištěním koronového vodiče. Vyčistěte skleněný proužek, sklo skeneru, bílý pruh a bílý plast nad nimi.
Kopie jsou prázdné.	Přesvědčte se, že jste vložili dokument správně.

Potíže se skenováním

Potíže	Doporučení
Při spuštění skenování se objeví chyby TWAIN a WIA. (Windows)	Ujistěte se, že je jako primární zdroj v aplikaci skenování vybrán ovladač TWAIN nebo WIA od společnosti Brother. Například v programu Nuance™ PaperPort™ 14SE kliknutím na položku Pracovní plocha > Nastavení skenování > Vybrat vyberte ovladač Brother TWAIN/ WIA.
Při spuštění skenování se objeví chyby TWAIN nebo ICA. (Macintosh)	Zkontrolujte, že je jako primární zdroj zvolen ovladač Brother TWAIN.
OCR nefunguje.	Zkuste zvýšit rozlišení skenování. <ul style="list-style-type: none"> (uživatelé systémů Mac) (uživatelé aplikace PageManager) Stáhněte si a nainstalujte aplikaci Presto! PageManager z http://nj.newsoft.com.tw/download/brother/PM9SEInstaller_BR_multilang2.dmg
Nelze skenovat.	Obraťte se na svého správce, který vám sdělí nastavení funkce Secure Function Lock.

Potíže s programy

Potíže	Doporučení
Nelze instalovat program nebo tisknout.	(Windows) Spusťte znovu instalační program. Tento program opraví a přeinstaluje programy.



Související informace

- [Odstraňování problémů](#)
- [Čištění skeneru](#)

Kontrola informací o přístroji

Pomocí následujících pokynů můžete zkontrolovat výrobní číslo, a verzi firmwaru u vašeho přístroje Brother.

1. Stiskněte  [Nastavení] > [Všechna nastav] > [Příst. info.].
2. Stiskněte jednu z následujících možností:

Volba	Popis
Vyrobní číslo	Kontrola výrobního čísla přístroje.
Verze firmware	Kontrola verze firmwaru vašeho přístroje.
Citací stran	Zjistíte celkový počet stránek vytištěných přístrojem.
Životnost dílu	Můžete zkontrolovat zbývající životnost spotřebního materiálu udanou v procentech.



3. Stiskněte tlačítko .



Související informace

- [Odstraňování problémů](#)

Resetujte přístroj Brother

1. Stiskněte tlačítko  [Nastavení] > [Vsechna nastav] > [Pocat.nastav.] > [Nulovani].
2. Rychlým přetažením nahoru nebo dolů, nebo stiskem tlačítka ▲ či ▼ zobrazte typ funkce resetování a poté stiskněte funkci resetování, kterou chcete použít.
3. Zobrazí se [Po resetovani se zarizeni restartuje. Stisknete [OK] na 2 sekundy pro potvrzeni.]. Potvrďte stisknutím tlačítka [OK] po dobu dvou sekund.
Zařízení se restartuje.
4. Stiskněte tlačítko .



Můžete také resetovat nastavení sítě stisknutím tlačítka  [Nastavení] > [Vsechna nastav] > [Sit] > [Nulovani site].



Související informace

- [Odstraňování problémů](#)
- [Přehled funkcí resetu](#)

Přehled funkcí resetu

K dispozici jsou následující funkce resetování:



Před výběrem funkce Reset nastavení sítě, funkce Reset všech nastavení nebo Reset na tovární nastavení odpojte propojovací kabel.

1. Reset přístroje

Resetování všech změněných nastavení přístroje, například data, času a počtu zvonění.

Adresář, faxové zprávy a historie volání se zachovají. (Pro modely MFC)

2. Reset nastavení sítě (pro síťové modely)

Tiskový server lze resetovat zpět na jeho výchozí tovární nastavení (včetně informací o heslu a IP adrese).

3. Reset adresáře a nastavení faxu (pro modely MFC)

Tato funkce resetuje následující nastavení:

- Adresář
(Adresy a skupiny)
- Naprogramované faxové úlohy v paměti
(Odložený fax)
- ID stanice
(název a číslo)
- Hlášení – úvodní stránka
- Nastavení přijímání faxů
(Kód pro dálkový přístup, ukládání faxu, přeposílání faxu a příjem PC-Faxu (pouze systém Windows))
- Hlášení
(Hlášení o ověření přenosu / telefonní seznam / faxový deník)
- Heslo zámku nastavení

4. Reset všech nastavení

Můžete resetovat všechna nastavení přístroje zpět na hodnoty, které byly nastaveny v továrně.

Reset všech nastavení trvá kratší dobu než Reset na tovární nastavení.

5. Tovární nastavení

Funkci Reset nastavení použijte k resetování všech nastavení přístroje zpět na hodnoty, které byly původně nastaveny v továrně.

Reset na tovární nastavení trvá delší dobu než reset všech nastavení.

Společnost Brother důrazně doporučuje provést tuto operaci, až budete přístroj likvidovat.



Před výběrem funkce Reset nastavení sítě, funkce Reset všech nastavení nebo Reset na tovární nastavení odpojte propojovací kabel.



Související informace

- [Resetujte přístroj Brother](#)

Pravidelná údržba

- [Výměna spotřebního materiálu](#)
- [Čištění přístroje](#)
- [Kontrola zbývající životnosti součástek](#)
- [Balení a expedice vašeho přístroje](#)
- [Výměna dílů vyžadujících pravidelnou údržbu](#)

Výměna spotřebního materiálu

Spotřební materiál je nutno vyměňovat, kdykoliv přístroj naznačí konec jeho životnosti.

Používání spotřebního materiálu od jiných výrobců než společnosti Brother může způsobit problémy s kvalitou tisku, výkonností hardwaru nebo spolehlivostí přístroje.



- Tonerová kazeta a fotoválec jsou dva samostatné kusy spotřebního materiálu. Ujistěte se, že jsou obě nainstalovány jako sestava.
- Název modelu u spotřebního materiálu se může lišit v závislosti na zemi.

Tato tabulka uvádí hlášení pro výměnu spotřebního materiálu dříve, než dosáhne konce životnosti. Aby nedošlo k potížím, může být vhodné nakoupit spotřební materiál do zásoby ještě dříve, než přístroj přestane tisknout.

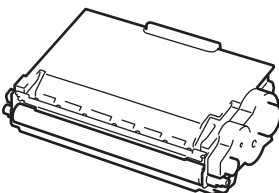
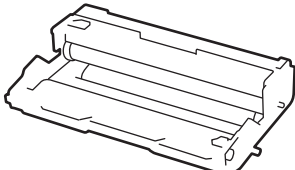
Indikace	Spotřební materiál	Název modelu	Přibližná životost
Malo toneru		TN-3430 ¹	Asi 3 000 stran ^{1 5 6}
Vymen toner		TN-3480 ²	Asi 8 000 stran ^{2 5 6}
		TN-3512 ³	Asi 12 000 stran ^{3 5 6}
		TN-3520 ⁴	Asi 20 000 stran ^{4 5 6}
Valec !		DR-3400	Asi 30 000 stran / 50 000 stran ⁷
Valec brzy konci			
Vymen valec			

1 Standardní tonerová kazeta

2 Tonerová kazeta s vysokou výtěžností

3 Tonerová kazeta s velmi vysokou výtěžností (K dispozici pouze pro některé modely)

4 Tonerová kazeta s ultra vysokou výtěžností (K dispozici pouze pro některé modely)

5 Jednostranné listy velikosti A4 či Letter.

6 Průměrná výtěžnost kazety je deklarována v souladu s normou ISO/IEC 19752.

7 Přibližně 30 000 stran na základě 1 strany na úlohu a 50 000 stran na základě 3 stran na úlohu [simplexní strany formátu A4/letter]. Počet stran může ovlivňovat celá řada faktorů včetně mimo jiné typu a velikosti média.

POZNÁMKA

- Použitý spotřební materiál vložte do plastového pytle. Pytel řádně utěsněte, aby se tonerový prach nevysypal z kazety.
- Pokyny týkající se vrácení použitého spotřebního materiálu do sběrného programu společnosti Brother naleznete na webových stránkách <http://www.brother.com/original/index.html>. Jestliže se rozhodnete použít spotřební materiál nevracet, oddělte ho od běžného domovního odpadu a zlikvidujte ho v souladu s místními předpisy. V případě jakýchkoliv otázek kontaktujte místní sběrné středisko odpadu.
- Doporučujeme, abyste použítý spotřební materiál pokládali na list papíru pro případ, že by se materiál uvnitř vysypal nebo rozptýlil.
- Pokud používáte papír, který není rovnocenný doporučenému tiskovému médiu, může se zkrátit životnost spotřebního materiálu a součástí přístroje.
- Očekávaná životnost každé tonerové kazety vychází z normy ISO/IEC 19752. Četnost výměny se bude lišit v závislosti na objemu tisku, procentu pokrytí, typech použitých médií a zapínání/vypínání přístroje.
- Četnost výměny ostatního spotřebního materiálu závisí na objemu tisku, použitých typech médií a zapnutí/vypnutí přístroje.
- S tonerovou kazetou zacházejte opatrně. Pokud vám toner znečistí ruce nebo oděv, ihned je otřete nebo omyjte studenou vodou.

-
- Abyste předešli problémům s kvalitou tisku, NEDOTÝKEJTE se šedých částí zobrazených na obrázcích.

Tonerová kazeta

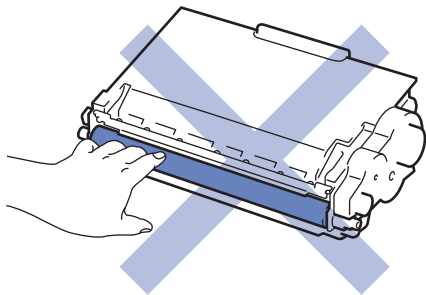

Fotoválec

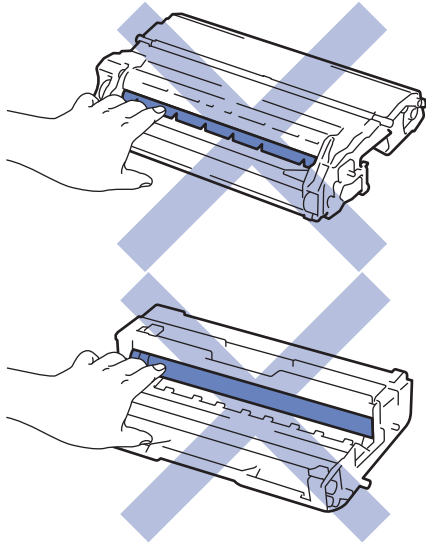

Související informace

- Pravidelná údržba
 - Výměna tonerové kazety
 - Výměna jednotky fotoválce
 - Chybová hlášení a zprávy o údržbě
 - Spotřební materiál
-

Výměna tonerové kazety

1. Ujistěte se, že je přístroj zapnutý.
2. Otevřete přední kryt.

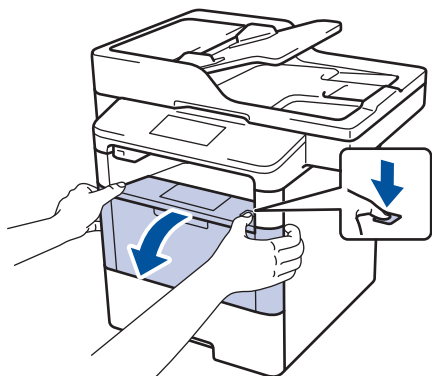

3. Sestavu tonerové kazety a jednotky fotoválce vytáhněte z přístroje.

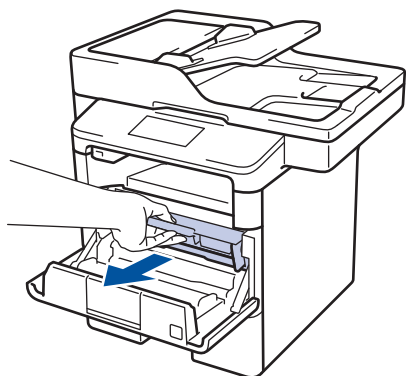

4. Stiskněte zelenou páčku zámku a vyjměte tonerovou kazetu z fotoválce.

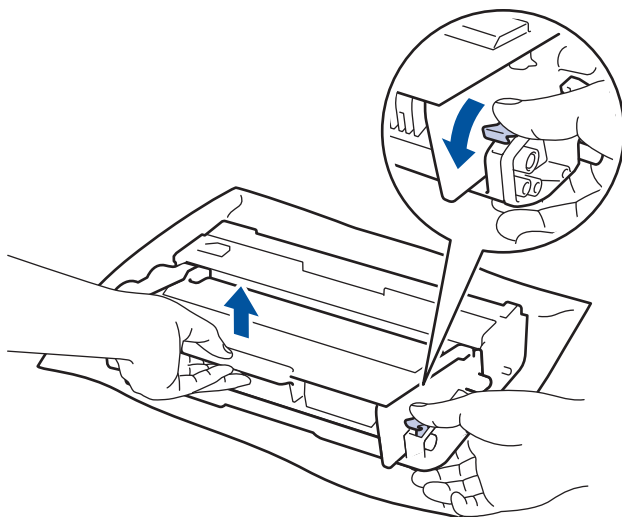

5. Rozbalte novou tonerovou kazetu.
6. Odstraňte ochranný kryt.

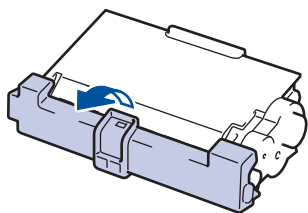

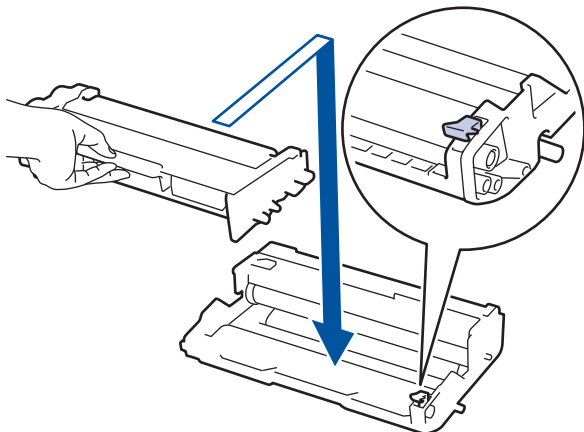

7. Novou tonerovou kazetu umístěte pevně do jednotky fotoválce, dokud nezaslechnete cvaknutí.

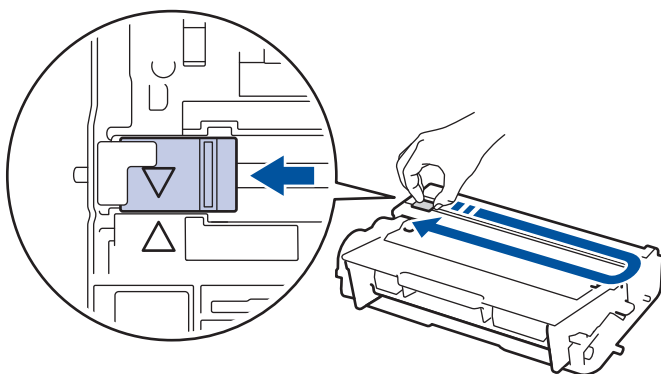

 Dbejte na to, aby tonerová kazeta byla do jednotky fotoválce správně zasunutá, jinak se může od jednotky oddělit.

8. Očistěte koronový vodič uvnitř jednotky fotoválce. Několikrát jemně posuňte zeleným jezdcem zleva doprava a zprava doleva.



 Ujistěte se, že je jezdec zpět ve výchozí poloze (▲). Šipka na jezdcí musí být zarovnaná se šipkou na jednotce fotoválce. V opačném případě se na stránkách může objevovat svislý pruh.

9. Instalujte sestavu tonerové kazety a jednotky fotoválce zpět do přístroje.

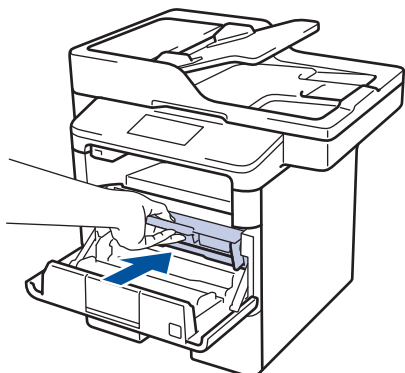

10. Zavřete přední kryt přístroje.



- Po výměně tonerové kazety **NEVYPÍNEJTE** přístroj ani neotevírejte čelní kryt, dokud se displej přístroje nevrátí do režimu Připraven.
- Tonerová kazeta dodávaná s přístrojem Brother je přibalená tonerová kazeta.
- Od chvíle, kdy se zobrazí varování o nízkém stavu toneru, je dobré mít připravenou novou tonerovou kazetu.
- K zajištění vysoké kvality tisku doporučujeme používat pouze originální tonerové kazety značky Brother. Pokud chcete koupit tonerové kazety, kontaktujte prodejce společnosti Brother.
- **NEROZBALUJTE** novou tonerovou kazetu, dokud nejste připraveni k její instalaci.
- Pokud tonerovou kazetu necháte dlouhou dobu rozbalenou, zkrátí se životnost toneru.
- Společnost Brother důrazně doporučuje **NEDOPLŇOVAT** tonerové kazety doručené s vaším přístrojem. Také důrazně doporučujeme používat pouze originální náhradní tonerové kazety Brother. Použití nebo zamýšlené použití potenciálně nekompatibilního toneru nebo kazet v přístroji Brother může způsobit poškození přístroje nebo nedostatečnou kvalitu tisku. Naše omezená záruka se nevztahuje na žádný problém způsobený použitím toneru nebo kazet jiných výrobců. Na ochranu své investice a zajištění nejlepšího výkonu přístroje Brother důrazně doporučujeme používat originální spotřební materiál Brother.



Související informace

- [Výměna spotřebního materiálu](#)

Výměna jednotky fotoválce

1. Ujistěte se, že je přístroj zapnutý.
2. Otevřete přední kryt.

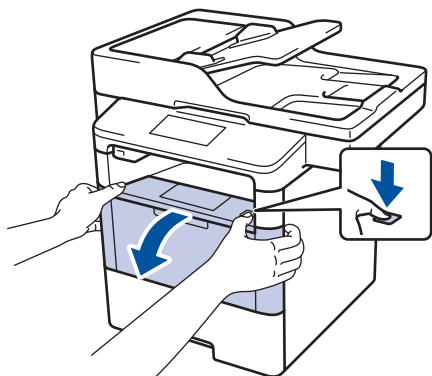

3. Sestavu tonerové kazety a jednotky fotoválce vytáhněte z přístroje.

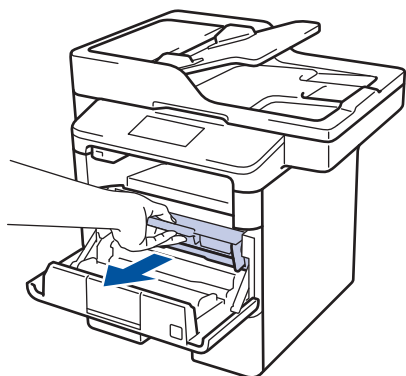

4. Stiskněte zelenou páčku zámku a vyjměte tonerovou kazetu z fotoválce.

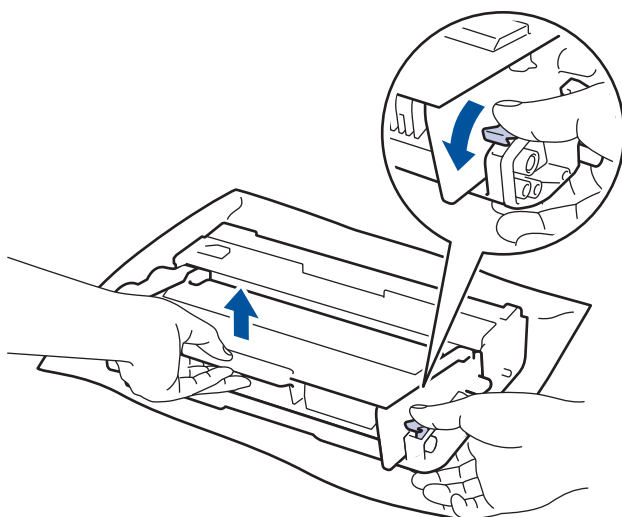

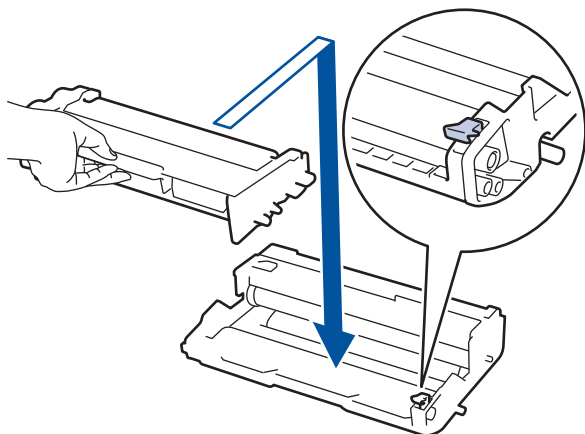

5. Rozbalte novou jednotku fotoválce.
6. Tonerovou kazetu vraťte bezpečně zpět do nové jednotky fotoválce, až uslyšíte cvaknutí.

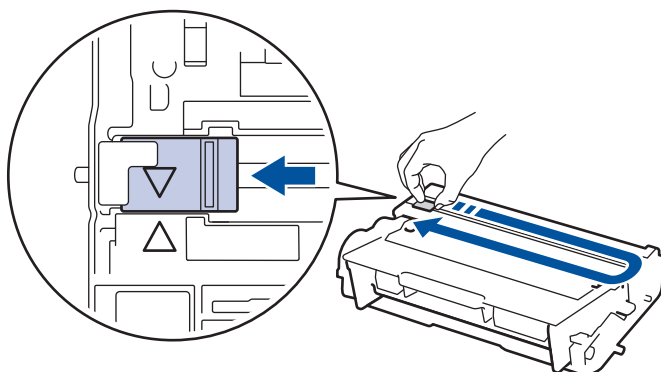

 Dbejte na to, aby tonerová kazeta byla do jednotky fotoválce správně zasunutá, jinak se může od jednotky oddělit.

7. Očistěte koronový vodič uvnitř jednotky fotoválce. Několikrát jemně posuňte zeleným jezdcem zleva doprava a zprava doleva.



 Ujistěte se, že je jezdec zpět ve výchozí poloze (▲). Šipka na jezdcí musí být zarovnaná se šipkou na jednotce fotoválce. V opačném případě se na stránkách může objevovat svislý pruh.

8. Instalujte sestavu tonerové kazety a jednotky fotoválce zpět do přístroje.

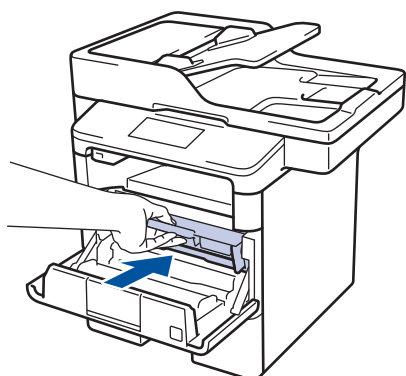

9. Zavřete přední kryt přístroje.

POZNÁMKA

- V důsledku používání a otáčení válce a jeho interakce s papírem, tonerem a dalšími materiály v dráze papíru dochází k opotřebení fotoválce. Při navrhování tohoto výrobku se společnost Brother rozhodla použít počet otočení válce jako přiměřený ukazatel životnosti válce. Když válec dosáhne hranice počtu rotací stanovené ve výrobním závodě odpovídající vypočtené výtěžnosti na stránku, LCD displej výrobku vás informuje, že je třeba vyměnit příslušný válec. Výrobek bude dál funkční, ale kvalita tisku možná nebude optimální.
- Jednotku fotoválce neponechávejte vystavenou přímému slunečnímu záření (ani jinému druhu dlouhodobého přímého osvětlení), neboť se může poškodit.

-
- Skutečnou životnost válce ovlivňuje mnoho faktorů jako teplota, vlhkost, typ papíru a množství použitého toneru atd. Při ideálních podmínkách se průměrná životnost válce odhaduje na přibližně 30 000 stránek, vezmeme-li v úvahu 1 stránku na úlohu, a 50 000 stránek, vezmeme-li v úvahu 3 stránky na úlohu [simplexní stránky formátu A4/letter]. Počet stran může ovlivňovat řada různých faktorů, mj. včetně typu a velikosti média.

Protože nemůžeme mít přehled o mnoha faktorech ovlivňujících skutečnou dobu životnosti válce, nemůžeme zaručit minimální počet stran, které s fotoválcem vytisknete.

- Pro nejlepší výkon používejte výhradně originální toner Brother.
- Příklad použijte pouze v čistém, bezprašném prostředí s odpovídajícím větráním.

Tisk s fotoválcem jiného výrobce může negativně ovlivnit nejen kvalitu tisku, ale i kvalitu a životnost samotného přístroje. Záruka se nevztahuje na problémy způsobené použitím jednotky fotoválce jiného výrobce.



Související informace

- [Výměna spotřebního materiálu](#)
-

Čištění přístroje

Pravidelně čistěte vnitřní i vnější část přístroje suchou, látkou nepouštějící vlákna.

Při výměně tonerové kazety nebo jednotky fotoválce nezapomeňte vyčistit vnitřek přístroje. Pokud jsou vytištěné stránky potřísněny tonerem, vyčistěte vnitřek přístroje suchou, látkou nepouštějící vlákna.

VAROVÁNÍ

- K čištění vnitřních nebo vnějších částí produktu **NEPOUŽÍVEJTE** hořlavé látky, jakýkoliv druh spreje nebo organická rozpouštědla / tekutiny obsahující alkohol či čpavek. To by mohlo vyvolat požár. Místo toho použijte pouze suchou látku nepouštějící vlákna.



DŮLEŽITÉ

- **NEPOUŽÍVEJTE** isopropylalkohol k odstraňování nečistot z ovládacího panelu. Může způsobit prasknutí panelu.
- Abyste předešli problémům s kvalitou tisku, **NEDOTÝKEJTE** se šedých částí zobrazených na obrázcích.

Tonerová kazeta

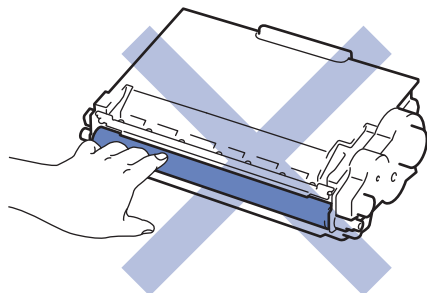

Fotoválec

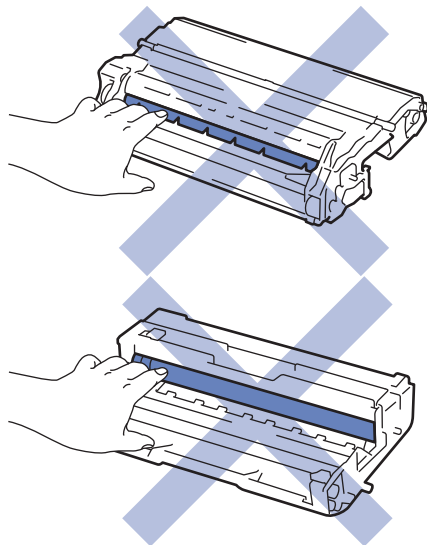

✓ Související informace

- Pravidelná údržba
- Čištění skeneru
- Čištění dotykového LCD displeje

-
- Čištění koronového vodiče
 - Čištění jednotky fotoválce
 - Čištění válečků k zavádění papíru
-

Čištění skeneru

1. Stisknutím a podržením tlačítka  přístroj vypněte.
2. Zvedněte kryt dokumentu (1). Vyčistěte bílý plastový povrch (2) a sklo skeneru (3), které se nacházejí pod ním, měkkou látkou nepouštějící vlákna, jemně navlhčenou ve vodě.

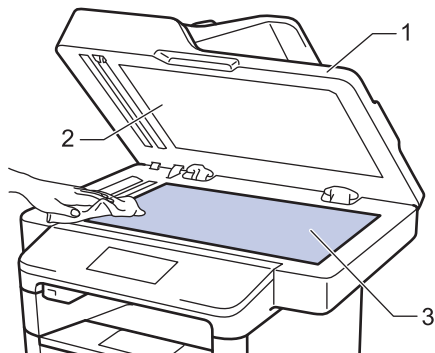

3. V jednotce ADF vyčistěte bílou lištu (1) a skleněný pruh skeneru (2) pod ní měkkou látkou nepouštějící vlákna jemně navlhčenou ve vodě.

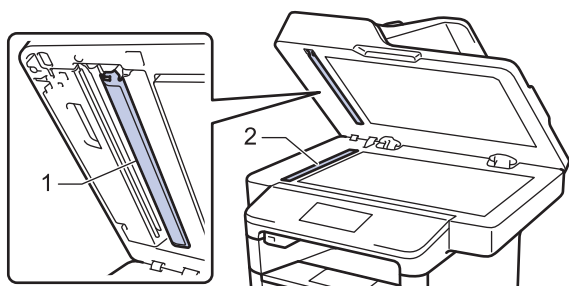

4. Otevřete kryt skla skeneru (1) a poté očistěte bílou lištu (2) a skleněný proužek skeneru (3) (pouze podporované modely).

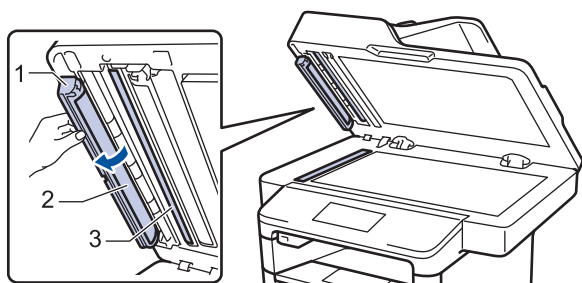

5. Zavřete kryt dokumentu.
6. Stisknutím tlačítka  přístroj zapněte.



Související informace

- [Čištění přístroje](#)
- [Další problémy](#)
- [Problémy s telefonem a faxem](#)

Čištění dotykového LCD displeje

DŮLEŽITÉ

NEPOUŽÍVEJTE žádná tekutá čistidla (včetně alkoholu).

1. Stisknutím a podržením tlačítka  přístroj vypněte.
2. K čištění dotykového displeje použijte suchou, měkkou látku nepouštějící vlákna.

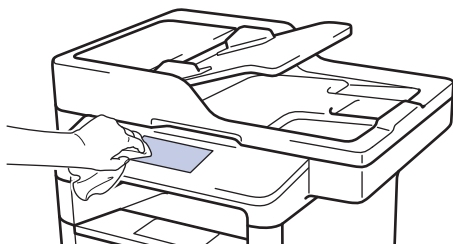

3. Stisknutím tlačítka  přístroj zapněte.



Související informace

- Čištění přístroje

Čištění koronového vodiče

Pokud se objevily problémy s kvalitou tisku nebo se na ovládacím panelu zobrazuje stav [Valec !], vyčistěte koronový vodič.

1. Otevřete přední kryt.

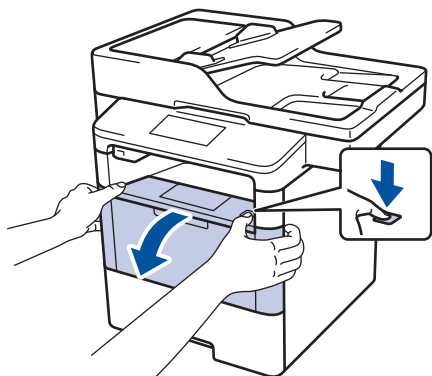

2. Sestavu tonerové kazety a jednotky fotoválce vytáhněte z přístroje.

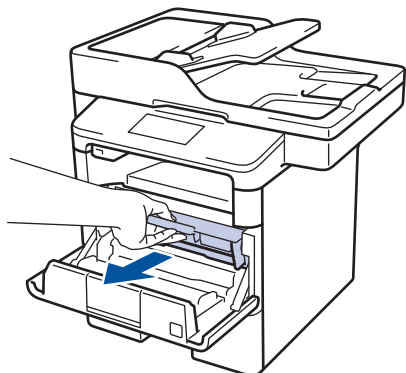

3. Očistěte koronový vodič uvnitř jednotky fotoválce. Několikrát jemně posuňte zeleným jezdcem zleva doprava a zprava doleva.

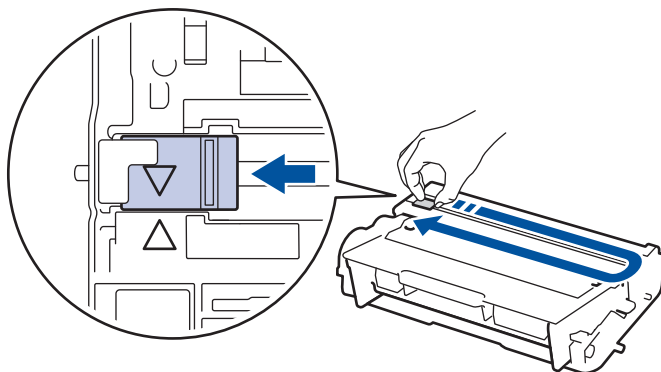

Ujistěte se, že je jezdec zpět ve výchozí poloze (▲). Šipka na jezdcí musí být zarovnaná se šipkou na jednotce fotoválce. V opačném případě se na stránkách může objevovat svislý pruh.

4. Instalujte sestavu tonerové kazety a jednotky fotoválce zpět do přístroje.

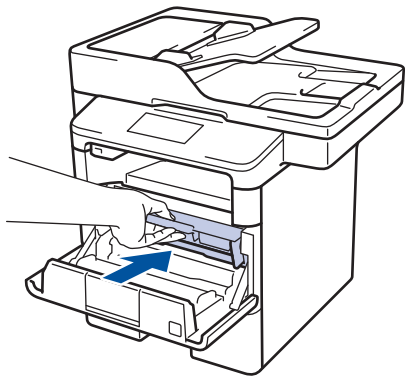

5. Zavřete přední kryt přístroje.





Související informace

- Čištění přístroje
 - Chybová hlášení a zprávy o údržbě
-

Čištění jednotky fotoválce

Jestliže má výtisk skvrny či jiné opakující se značky v intervalech 94 mm, může být povrch fotoválce znečištěn cizím materiálem, jako je lepidlo uvolněné při potisku štítků.

1. Zkontrolujte, zda je přístroj v režimu Připraven.
2. Stiskněte  [Nastavení] > [Vsechna nastav] > [Tisk hlasení] > [Fotovalec - tisk bodu].
3. Stiskněte tlačítko [Ano].
Přístroj vytiskne kontrolní list fotoválce.
4. Stiskněte tlačítko .
5. Stisknutím a podržením tlačítka  přístroj vypněte.
6. Otevřete přední kryt.

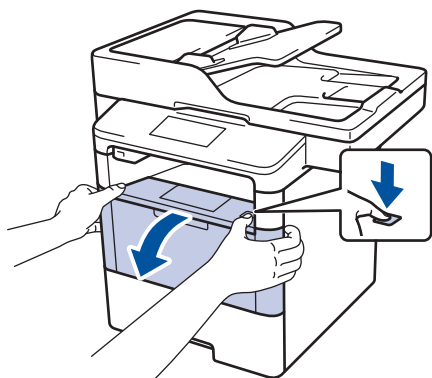

7. Sestavu tonerové kazety a jednotky fotoválce vytáhněte z přístroje.

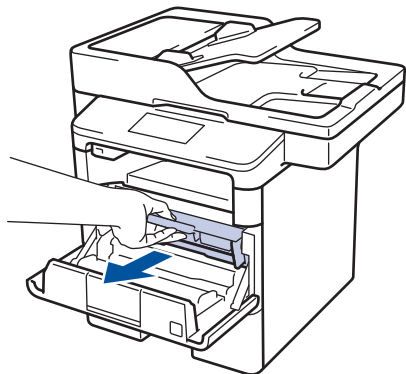

8. Stiskněte zelenou páčku zámku a vyjměte tonerovou kazetu z fotoválce.

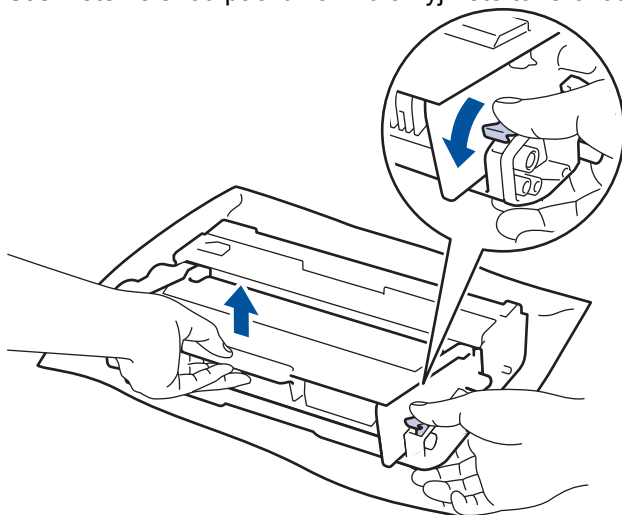

9. Otočte jednotku fotoválce tak, jak je uvedeno na obrázku. Zkontrolujte, zda je převod jednotky fotoválce na levé straně.

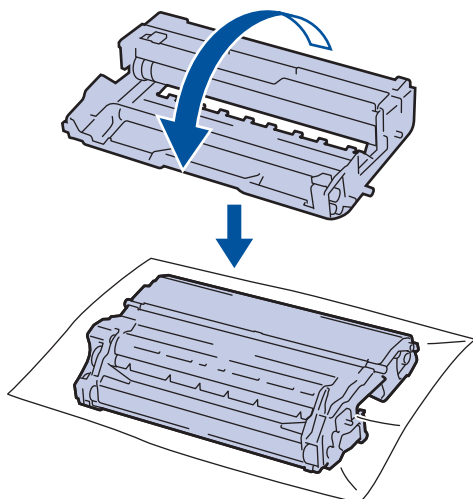

10. Značku na fotoválci vyhledejte pomocí číselných označení vedle válečku. Například bod ve sloupci 2 na kontrolním listu znamená, že značka se nachází v oblasti fotoválce „2“.

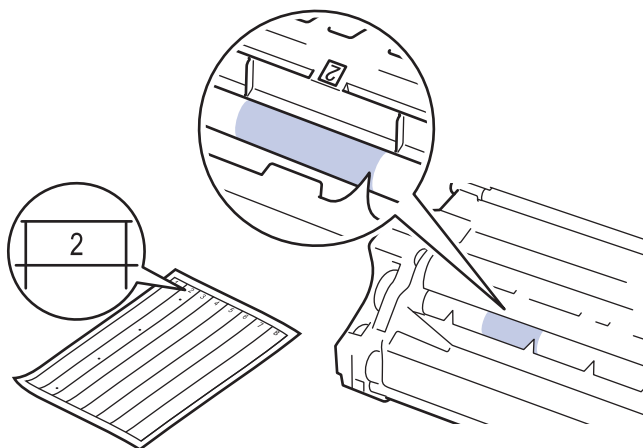

11. Uchopte okraj fotoválce a otáčejte jím k sobě, dokud na povrchu válce nevidíte značku.

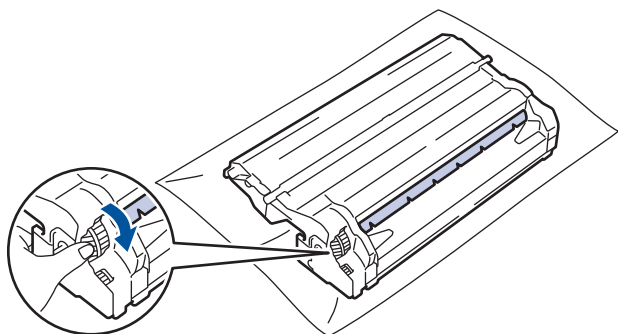



- Chcete-li se vyhnout problémům s kvalitou, NEDOTÝKEJTE se povrchu fotoválce, kromě okrajů.
- Fotoválcem můžete otáčet snadněji, pokud zatlačíte dolů černé páčky. Až přestanete s mechanismem otáčet, zatlačte páčky zpět do původní polohy.

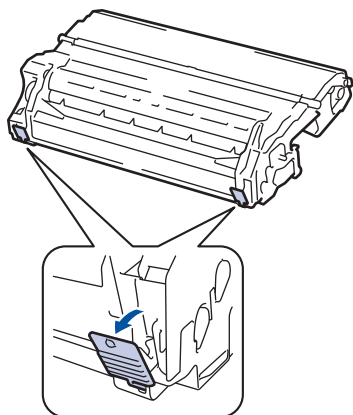

12. Jemně setřete povrch válce suchou bavlněnou utěrkou, dokud se neodstraní značka na povrchu.

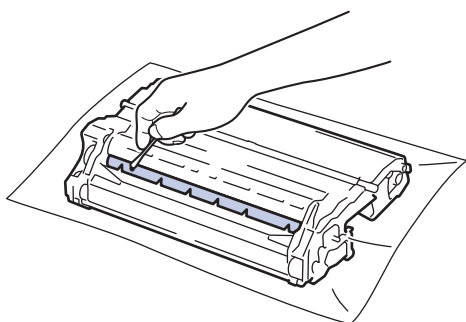

POZNÁMKA

Povrch válce citlivého na světlo NEČISTĚTE ostrými předměty ani tekutinami.

13. Tonerovou kazetu umístěte pevně do jednotky fotoválce, dokud nezaslechnete cvaknutí.

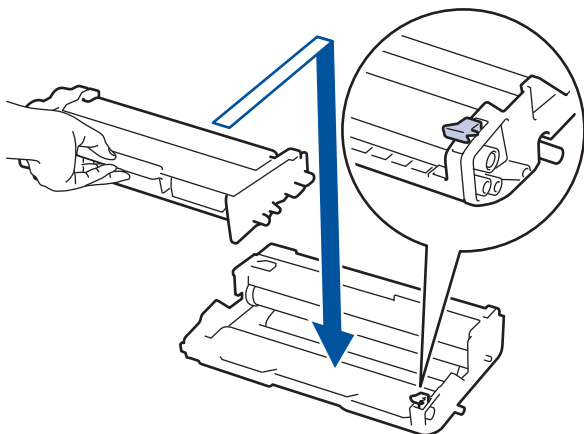

Dbejte na to, aby tonerová kazeta byla do jednotky fotoválce správně zasunutá, jinak se může od jednotky oddělit.

14. Instalujte sestavu tonerové kazety a jednotky fotoválce zpět do přístroje.

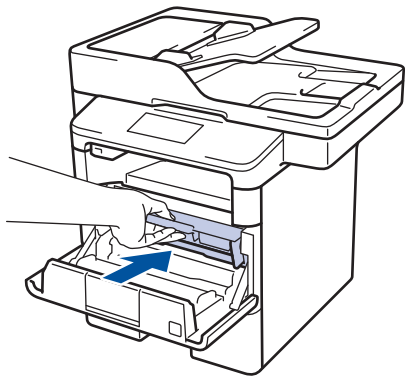

15. Zavřete přední kryt přístroje.

16. Stisknutím tlačítka  přístroj zapněte.



Související informace

- Čištění přístroje
 - Zvýšení kvality tisku
-

Čištění válečků k zavádění papíru

Pravidelným čištěním válečků pro zavádění papíru můžete zaručit správné podávání papíru a tím předejít uvíznutím papíru.

Pokud máte problémy s podáváním papíru, vyčistěte podávací válečky papíru následujícím způsobem:

1. Stisknutím a podržením tlačítka  přístroj vypněte.
2. Zásobník papíru vytáhněte celý z přístroje.

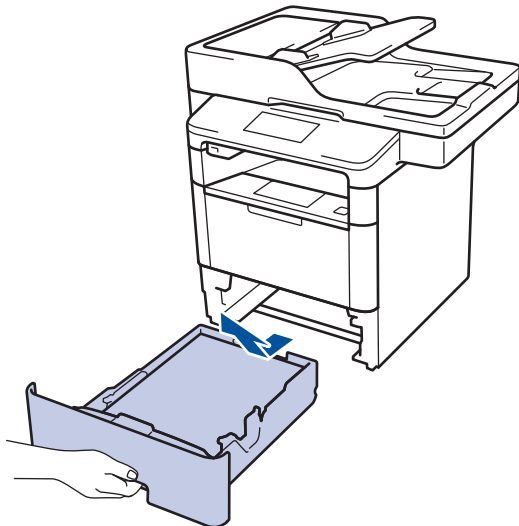

3. Pokud je do zásobníku papíru vložen papír nebo něco v zásobníku uvízlo, vyjměte to.
4. Pořádně vyždímejte látku nepouštějící vlákna, namočenou ve vlažné vodě, a potom otřete separační podložku na zásobníku papíru, abyste odstranili prach.

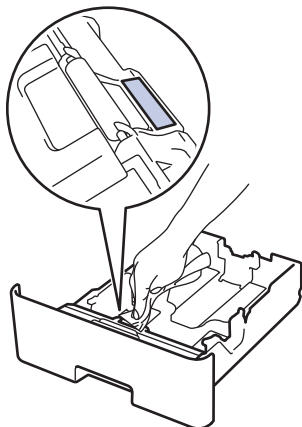

5. Otřete dva podávací válečky uvnitř přístroje, abyste z nich odstranili prach.

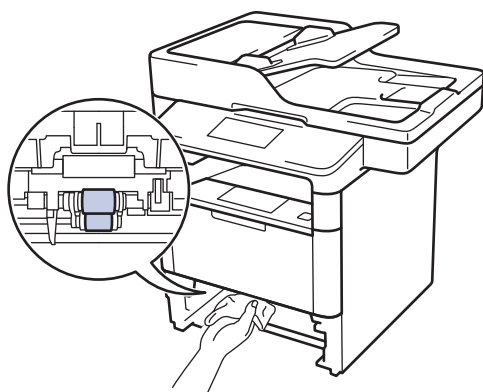

6. Znovu vložte papír a zasuňte zásobník papíru zpátky pevně do přístroje.



7. Stisknutím tlačítka  přístroj zapněte.



Související informace

- [Čištění přístroje](#)
 - [Problémy s tiskem](#)
-

Kontrola zbývajících životnosti součástí

1. Stiskněte  [Nastavení] > [Všechna nastavení] > [Přístroj. info.] > [Životnost dílu].
2. Stiskněte součást přístroje, kterou chcete zkontrolovat.
LCD displej zobrazuje přibližnou zbývajících životnosti součástky.
3. Stiskněte tlačítko .



Chcete-li zobrazit přibližnou zbývajících životnosti tonerové kazety, stiskněte  na LCD displeji.



Související informace

- [Pravidelná údržba](#)

Balení a expedice vašeho přístroje

Jsou dva způsoby zabalení a expedice přístroje. Abyste zjistili, který z nich máte použít, podívejte se, zda původní obalový materiál přístroje obsahuje tonerový chránič.

- Když tonerový chránič **NENÍ** v originální krabici přiložen ►► *Související informace: Zabalte přístroj a tonerovou kazetu dohromady*
- Když je tonerový chránič přiložen v originální krabici ►► *Související informace: Zabalte přístroj a tonerovou kazetu zvlášť*

Tonerový chránič

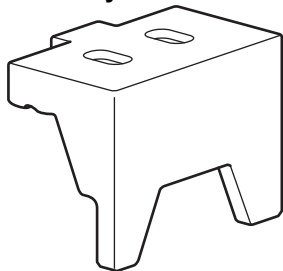

✓ Související informace

- Pravidelná údržba
- Zabalte přístroj a tonerovou kazetu dohromady
- Zabalte přístroj a tonerovou kazetu zvlášť

Zabalte přístroj a tonerovou kazetu dohromady

VAROVÁNÍ

- Tento výrobek je těžký a váží více než 16,4 kg. V zájmu prevence možných úrazů by měli přístroj zvedat alespoň dvě osoby, které by jej měly držet vpředu a vzadu.

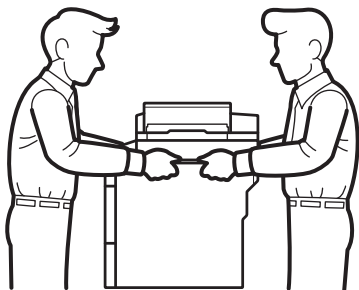

- Je-li ve vašem přístroji instalován volitelný zásobník, vytáhněte jej PŘED přemístěním přístroje. Pokud o přenesení přístroje bez vyjmutí volitelného zásobníku může vést k vašemu poranění nebo k poškození přístroje.
- Vyjmuté volitelné zásobníky zabalte samostatně do původní krabice s využitím originálního obalového materiálu.



- Pokud z nějakého důvodu musíte přístroj přepravovat, opatrně ho zabalte do původního balení, abyste se vyhnuli jakémukoliv poškození během přepravy. Přístroj by měl být u přepravce náležitě pojištěn.

- Stisknutím a podržením tlačítka  přístroj vypněte. Nechejte přístroj nejméně 10 minut vypnutý, aby vychladl.
- Odpojte všechny kabely a potom odpojte i napájecí kabel z elektrické zásuvky.



Přístroj je v závislosti na příslušném modelu vybaven neodpojitelným napájecím kabelem.

- Přístroj umístěte do obalu, ve kterém byl původně doručen.
- Přístroj, tiskové materiály a napájecí kabel (je-li k dispozici) zabalte do původní krabice společně s původním balícím materiálem, jak je vidět na obrázku.

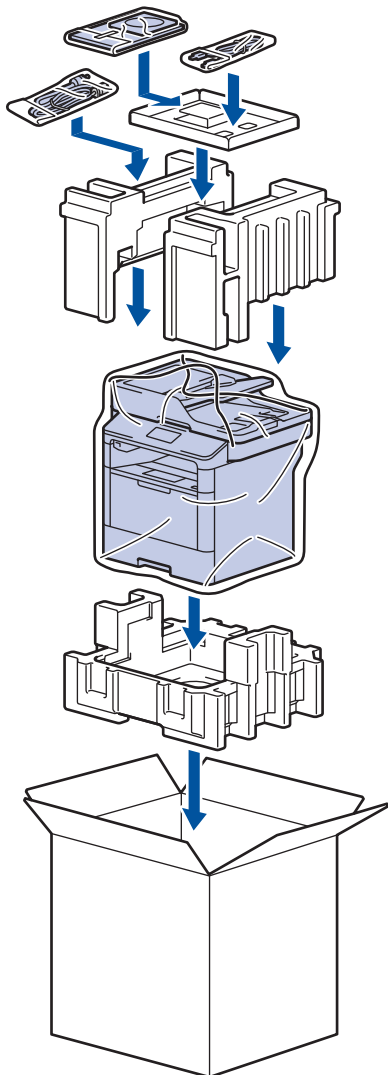

5. Krabici zavřete a zalepte izolepou.
6. Máte-li spodní zásobník, znovu jej zabalte podle obrázku.

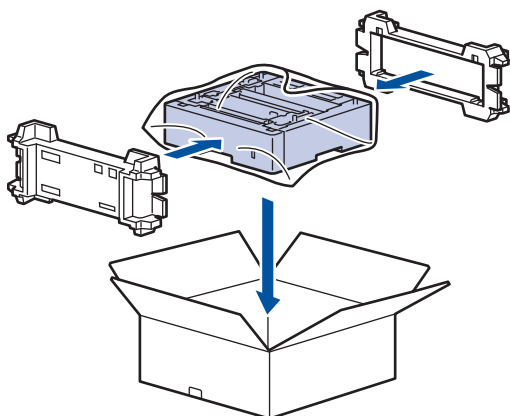

✓ Související informace

- [Balení a expedice vašeho přístroje](#)

Zabalte přístroj a tonerovou kazetu zvlášť

VAROVÁNÍ

- Tento výrobek je těžký a váží více než 16,4 kg. V zájmu prevence možných úrazů by měli přístroj zvedat alespoň dvě osoby, které by jej měly držet vpředu a vzadu.

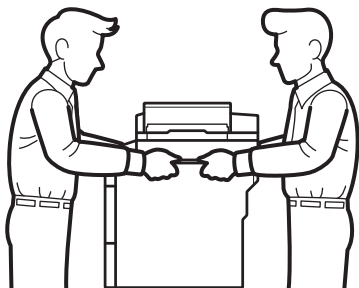

- Je-li ve vašem přístroji instalován volitelný zásobník, vytáhněte jej PŘED přemístěním přístroje. Pokud o přenesení přístroje bez vyjmutí volitelného zásobníku může vést k vašemu poranění nebo k poškození přístroje.
- Vyjmuté volitelné zásobníky zabalte samostatně do původní krabice s využitím originálního obalového materiálu.



- Pokud z nějakého důvodu musíte přístroj přepravovat, opatrně ho zabalte do původního balení, abyste se vyhnuli jakémukoliv poškození během přepravy. Přístroj by měl být u přepravce náležitě pojištěn.

- Stisknutím a podržením tlačítka  přístroj vypněte. Nechejte přístroj nejméně 10 minut vypnutý, aby vychladl.
- Odpojte všechny kabely a potom odpojte i napájecí kabel z elektrické zásuvky.



Přístroj je v závislosti na příslušném modelu vybaven neodpojitelným napájecím kabelem.

- Vyjměte tonerovou kazetu a jednotku fotoválce.

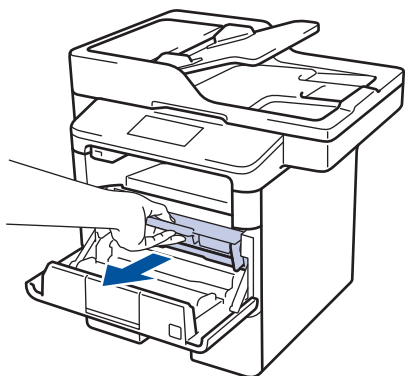

- Stiskněte zelenou páčku zámku a vyjměte tonerovou kazetu z jednotky fotoválce.

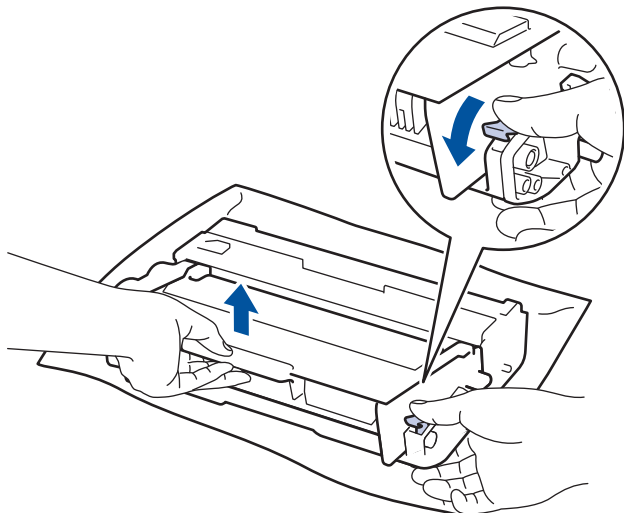

5. Na tonerovou kazetu navlékněte ochranný materiál. Vložte ji do plastového sáčku.
6. Zpět do přístroje nainstalujte pouze fotoválec.

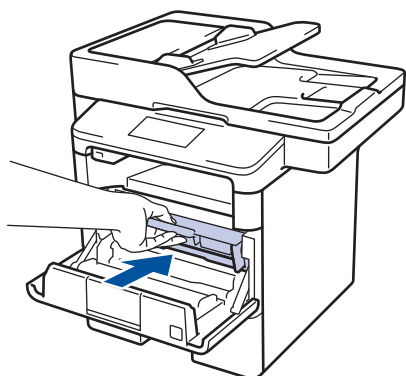

7. Zavřete přední kryt.
8. Přístroj umístěte do obalu, ve kterém byl původně doručen.
9. Přístroj, tiskové materiály a napájecí kabel (je-li k dispozici) zabalte do původní krabice společně s původním balicím materiálem, jak je vidět na obrázku.

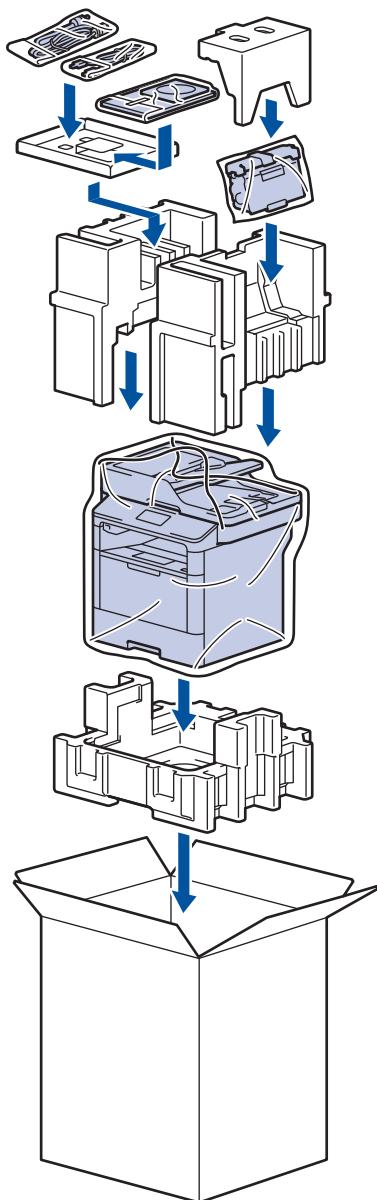

10. Krabici zavřete a zalepte izolepou.

11. Máte-li spodní zásobník, znovu jej zabalte podle obrázku.

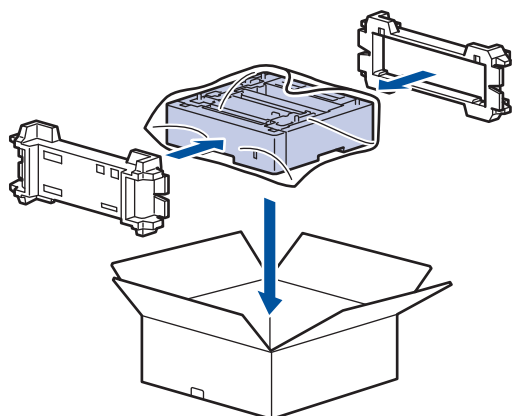

✓ Související informace

- [Balení a expedice vašeho přístroje](#)

Výměna dílů vyžadujících pravidelnou údržbu

Následující díly pravidelně vyměňujte, aby byla zachována kvalita tisku. Díly uvedené níže musí být vyměněny po vytištění přibližně 50 000 stran¹ v případě soupravy na podávání papíru pro deskový podavač a 200 000 stran¹ v případě soupravy na podávání papíru pro zásobník papíru², soupravy na podávání papíru pro volitelné zásobníky, jednotku zapékací pece a laserovou jednotku.

Pokud se na LCD displeji zobrazí následující hlášení, obraťte se na zákaznický servis Brother nebo na místního prodejce společnosti Brother:

Hlášení na LCD displeji	Popis
Vymente zapekaci jednotku ³	Vyměňte jednotku zapékací pece.
Vymen laser ³	Vyměňte laserovou jednotku.
Vymen sadu PF 1 ³	Vyměňte soupravu na podávání papíru pro zásobník papíru.
Vymen sadu PF 2 ^{3 4}	Vyměňte soupravu na podávání papíru pro volitelné zásobníky.
Vymen sadu PF deskoveho podavace ³	Vyměňte soupravu na podávání papíru pro deskový podavač.



Související informace

- [Pravidelná údržba](#)

¹ Jednostranný formát Letter nebo A4

² (DCP-L5500DN/MFC-L5700DN/MFC-L5750DW) Po prosinci 2016 je nutné aktualizovat firmware přístroje. Přejděte na stránky svého modelu **Soubory ke stažení** v centru Brother Solutions Center na adrese support.brother.com.

³ Frekvence výměny závisí na složitosti vytištěných stran, procentu pokrytí a typu použitého média.

⁴ Pokud s přístrojem používáte volitelné zásobníky, na LCD displeji se zobrazí toto hlášení. Pokud je přístroj vybaven více volitelnými zásobníky, přístroj zobrazí hlášení s čísly odpovídajícími jednotlivým volitelným zásobníkům.

Nastavení přístroje

Prizpůsobte nastavení a funkce, vytvářejte zástupce a pracujte s možnostmi zobrazenými na LCD displeji přístroje tak, aby se přístroj Brother stal efektivním pracovním nástrojem.

- [Změna nastavení přístroje z ovládacího panelu](#)
- [Změna nastavení přístroje z počítače](#)

Změna nastavení přístroje z ovládacího panelu

- V případě selhání elektrického napájení (paměť)
- Obecná nastavení
- Uložení oblíbených nastavení jako zástupce
- Tisk hlášení
- Tabulky nastavení a funkcí

V případě selhání elektrického napájení (paměť)

Nastavení nabídky jsou trvale uložena a v případě výpadku napájení se neztratí. Dočasná nastavení (například kontrast, zámořský režim) budou ztracena.

- Během výpadku napájení si také přístroj uchová datum a čas a naprogramované úlohy faxového časovače (například Odložený fax) po dobu přibližně 60 hodin. Ostatní faxové úlohy v paměti přístroje se neztratí.





Související informace

- [Změna nastavení přístroje z ovládacího panelu](#)
-

Obecná nastavení

- Nastavení hlasitosti přístroje
- Automatické přepínání na letní čas
- Nastavení odpočítávání režimu spánku
- Informace o režimu hlubokého spánku
- Nastavení režimu automatického vypnutí
- Nastavení data a času
- Nastavte časové pásmo
- Nastavení jasu podsvícení LCD displeje
- Změna doby podsvícení LCD displeje
- Nastavení ID stanice
- Nastavení režimu tónové nebo pulsní volby
- Snížení spotřeby toneru
- Zamezení vytáčení nesprávného čísla (omezení vytáčení)
- Snížení hlučnosti tisku
- Změna jazyka na LCD displeji

Nastavení hlasitosti přístroje

1. Stiskněte tlačítko  [Nastavení] > [Vsechna nastav] > [Zaklad.nastav.] > [Hlasitost].
2. Stiskněte jednu z následujících možností:
(Dostupné možnosti se budou lišit podle přístroje.)
 - [Vyzvaneni]
Slouží k nastavení hlasitosti vyzvánění.
 - [Zvukove efekty]
Upravte hlasitost signálu slyšitelného při stisknutí tlačítka, při chybě nebo po odeslání nebo přijetí faxu.
 - [Repro]
Slouží k nastavení hlasitosti reproduktoru.
3. Vyberte volbu [Vyp.], [Slabe], [Stred] nebo [Silne] a potom požadovanou volbu stiskněte.
4. Stiskněte tlačítko .





Související informace

- [Obecná nastavení](#)

Automatické přepínání na letní čas

Přístroj lze nastavit tak, aby automaticky prováděl změnu na letní čas.

Na jaře se automaticky nastaví o jednu hodinu dopředu a na podzim o jednu hodinu dozadu. Ujistěte se, že jste nastavili správné datum a čas v nabídce Datum a čas.

1. Stiskněte tlačítko  [Nastavení] > [Vsechna nastav] > [Pocat.nastav.] > [Datum a cas] > [Aut.zmena casu].
2. Stiskněte tlačítko [Zap.] nebo [Vyp.].
3. Stiskněte tlačítko .





Související informace

- [Obecná nastavení](#)

Nastavení odpočítávání režimu spánku

Nastavení režimu spánku (nebo režimu úspory energie) může snížit spotřebu energie. Je-li přístroj v režimu spánku, chová se, jako kdyby byl vypnutý. Jakmile přístroj přijme tiskovou úlohu nebo fax, aktivuje se a zahájí tisk. K nastavení časové prodlevy (odpočítávání) pro přechod přístroje do režimu spánku použijte tento postup.

- Můžete zvolit, jak dlouho musí přístroj zůstat nečinný, než přejde do režimu spánku.
- Časovač se restartuje po každé provedené operaci přístroje (například přijetí tiskové úlohy).

1. Stiskněte tlačítko  [Nastavení] > [Vsechna nastav] > [Zaklad.nastav.] > [Ekologie] > [Cas do spanku].
2. Zadejte, jak dlouho (max. 50 minut) má přístroj zůstat nečinný před vstupem do režimu spánku. Poté stiskněte [OK].
3. Stiskněte tlačítko .





Související informace

- [Obecná nastavení](#)

Informace o režimu hlubokého spánku

Pokud je přístroj v režimu Spánku a nepřijme žádné úlohy po určitou dobu, přejde automaticky do režimu Hlubokého spánku. Délka této doby závisí na konkrétním modelu a nastaveních.

Režim hlubokého spánku využívá méně energie než režim spánku.

Použitelné modely	LCD displej přístroje v režimu hlubokého spánku	Stavy, které přístroj probudí
Všechny modely	Podsvícení LCD displeje se vypne a  bliká.	<ul style="list-style-type: none">Přístroj obdrží úlohu.Někdo stiskne  nebo dotykový displej LCD.





Související informace

- [Obecná nastavení](#)

Nastavení režimu automatického vypnutí

Pokud je přístroj v režimu hlubokého spánku a po určitou dobu nepřijme žádné úlohy, přejde podle modelu a nastavení automaticky do režimu vypnutí. Přístroj se nepřepne do režimu vypnutí, je-li připojen k síti nebo má-li v paměti zabezpečená tisková data.

- Chcete-li zahájit tisk, stiskněte tlačítko  na ovládacím panelu a poté odešlete tiskovou úlohu.



1. Stiskněte tlačítko  [Nastavení] > [Vsechna nastav.] > [Zaklad.nastav.] > [Ekologie] > [Autom. vypnutí].
2. Rychlým přetažením nahoru nebo dolů anebo stiskem tlačítka ▲ či ▼ zobrazte volbu [Vyp.], [1hodina], [2hodin], [4hodin] nebo [8hodin] a potom stiskněte požadovanou volbu.
3. Stiskněte tlačítko .



Související informace

- [Obecná nastavení](#)

Nastavení data a času



1. Stiskněte tlačítko  [Nastavení] > [Vsechna nastav.] > [Pocat.nastav.] > [Datum a cas] > [Datum].
2. Pomocí LCD displeje zadejte poslední dvě číslice roku a potom stiskněte [OK].
3. Pomocí LCD displeje zadejte dvě číslice měsíce a potom stiskněte [OK].
4. Pomocí LCD displeje zadejte dvě číslice dne a potom stiskněte [OK].
5. Stiskněte tlačítko [Cas].
6. Pomocí LCD displeje zadejte čas (ve 24hodinovém formátu) a poté stiskněte [OK].
(Například: zadejte 19:45 namísto 7:45 večer.)
7. Stiskněte tlačítko .

Související informace

- [Obecná nastavení](#)

Nastavte časové pásmo

Nastavte časovou zónu svého přístroje.

1. Stiskněte tlačítko  [Nastavení] > [Vsechna nastav] > [Pocat.nastav.] > [Datum a cas] > [Casova zona].
2. Zadejte svou časovou zónu.
3. Stiskněte tlačítko [OK].
4. Stiskněte tlačítko .





Související informace

- [Obecná nastavení](#)

Nastavení jasu podsvícení LCD displeje

Máte-li potíže při čtení z LCD displeje, možná by vám pomohla změna nastavení jasu.

1. Stiskněte tlačítko  [Nastavení] > [Vsechna nastav] > [Zaklad.nastav.] > [Nastavení LCD] > [Podsvícení].
2. Stiskněte volbu [Svetly], [Stred] nebo [Tmavy].
3. Stiskněte tlačítko .





Související informace

- [Obecná nastavení](#)

Změna doby podsvícení LCD displeje

Nastavte dobu, po kterou zůstane LCD displej podsvícen.

1. Stiskněte tlačítko  [Nastavení] > [Vsechna nastav.] > [Zaklad.nastav.] > [Nastavení LCD] > [Casovac jas].
2. Stiskněte volbu [Vyp.], [10Sec.], [20Sec.] nebo [30Sec.].
3. Stiskněte tlačítko .



Související informace

- [Obecná nastavení](#)



Nastavení ID stanice

Související modely: MFC-L5700DN/MFC-L5750DW/MFC-L6800DW/MFC-L6900DW

Nastavení přístroje, aby tiskl ID stanice a datum a čas faxu do záhlaví každého odesílaného faxu.

1. Stiskněte tlačítko  [Nastavení] > [Vsechna nastav] > [Pocat.nastav.] > [ID Stanice] > [Fax].
2. Pomocí LCD displeje zadejte své faxové číslo (až 20 číslic) a poté stiskněte tlačítko [OK].
3. Stiskněte tlačítko [Tel].
4. Pomocí LCD displeje zadejte své telefonní číslo (až 20 číslic) a poté stiskněte tlačítko [OK].
5. Stiskněte tlačítko [Jmeno].
6. Pomocí LCD displeje zadejte své jméno (až 20 znaků) a poté stiskněte [OK].



- Opakovaným stisknutím  provádíte volbu mezi písmeny, čísly a zvláštními znaky. (Dostupné znaky se mohou lišit podle vaší země.)
- Pokud jste zadali nesprávný znak, stiskněte ◀ nebo ▶ a přesuňte kurzor k nesprávnému znaku, pak stiskněte tlačítko . Stiskněte správný znak.
- Chcete-li zadat mezeru, stiskněte [Mezernik] či ▶.
- Více podrobných informací >> *Související informace*

7. Stiskněte tlačítko .



Související informace



- [Obecná nastavení](#)
- [Jak zadat text do přístroje Brother](#)
- [Přesměrování přijatých faxů na jiný faxový přístroj](#)
- [Přenos zprávy faxového deníku do jiného faxového přístroje](#)

Nastavení režimu tónové nebo pulsní volby

Související modely: MFC-L5700DN/MFC-L5750DW/MFC-L6800DW/MFC-L6900DW

Přístroj Brother je při dodání nastaven na tónovou volbu. Používáte-li pulsní volbu (vytáček kolečko), je třeba režim volby změnit.

Tato funkce není v některých zemích dostupná.

1. Stiskněte tlačítko  [Nastavení] > [Vsechna nastav] > [Pocat.nastav.] > [Tonova/Pulsni].
2. Stiskněte tlačítko [Tonova] nebo [Pulsni].
3. Stiskněte tlačítko .





Související informace

- [Obecná nastavení](#)

Snížení spotřeby toneru

Používání funkce úspory toneru může snížit spotřebu toneru. Je-li úspora toneru zapnutá, tisk na vašich dokumentech vypadá světleji.

NEDOPORUČUJEME používat funkci úspory toneru při tisku fotografií nebo obrázků ve stupních šedi.

1. Stiskněte tlačítko  [Nastavení] > [Vsechna nastav] > [Zaklad.nastav.] > [Ekologie] > [Uspora toneru].
2. Stiskněte tlačítko [Zap.] nebo [Vyp.].
3. Stiskněte tlačítko .



Související informace

- [Obecná nastavení](#)

Zamezení vytáčení nesprávného čísla (omezení vytáčení)

Související modely: MFC-L5700DN/MFC-L5750DW/MFC-L6800DW/MFC-L6900DW

Tato funkce zabraňuje uživatelům v odeslání faxu nebo vytočení nesprávného čísla omylem. Přístroj můžete nastavit tak, aby bylo omezeno vytáčení při použití číselné klávesnice, adresáře, zástupců a LDAP vyhledávání.

1. Stiskněte  [Nastavení] > [Vsechna nastav] > [Fax] > [Omezení vytaceni].
2. Stiskněte jednu z následujících možností:
 - [Klavesnice]
 - [Adresar]



Pokud při vytáčení použijete více čísel z adresáře, tato čísla budou rozpoznána jako vstup z číselníku a nebudou omezena.

- [Zastupci]
 - [LDAP server]
3. Stiskněte jednu z následujících možností:

Volba	Popis
Zadejte # dvakrát	Přístroj vás vyzve k opětovnému zadání čísla. Pokud zadáte stejné číslo znovu správně, přístroj zahájí vytáčení. Pokud zadáte znovu špatné číslo, na displeji LCD se zobrazí chybová zpráva.
Zap.	Přístroj omezí veškeré odesílání faxů a odchozí volání danou metodou vytáčení.
Vyp.	Přístroj neomezuje metodu vytáčení.



- Pokud před zadáním čísla zdvihnete sluchátko externího telefonu, nastavení [Zadejte # dvakrát] nebude fungovat. Nebudete požádáni o opětovné zadání čísla. nebo když před zadáním čísla stisknete tlačítko [Zaveseni]. Nebudete požádáni o opětovné zadání čísla.
- Zvolíte-li [Zap.] či [Zadejte # dvakrát], nelze používat funkci oběžníku.

4. Stiskněte tlačítko .





Související informace

- [Obecná nastavení](#)

Snížení hlučnosti tisku

Nastavení Tichý režim může snížit hlučnost tisku. Když je Tichý režim zapnutý, tisková rychlost se sníží. Tovární nastavení je vypnuto.

1. Stiskněte tlačítko  [Nastavení] > [Vsechna nastav] > [Zaklad.nastav.] > [Ekologie] > [Tichy rezim].
2. Stiskněte tlačítko [Zap.] nebo [Vyp.].
3. Stiskněte tlačítko .





Související informace

- [Obecná nastavení](#)

Změna jazyka na LCD displeji

V případě potřeby změňte jazyk LCD displeje.

Tato funkce není v některých zemích dostupná.

1. Stiskněte tlačítko  [Nastavení] > [Vsechna nastav] > [Pocat.nastav.] > [Mistni jazyk].
2. Stiskněte svůj jazyk.
3. Stiskněte tlačítko .

Související informace

- [Obecná nastavení](#)

Uložení oblíbených nastavení jako zástupce

- Přidání zástupců
- Změna nebo vymazání zástupců



Přidání zástupců

Funkcím faxování, kopírování, skenování či webového připojení a aplikací můžete přiřadit nejčastěji používaná nastavení tím, že je nastavíte jako zástupce. Tato nastavení můžete později použít pouhým stisknutím příslušného zástupce, aniž by bylo nutné je znovu ručně zadávat.



V závislosti na modelu nejsou některé nabídky zástupců k dispozici.

Tyto pokyny popisují, jak postupovat při přidání zástupce kopírování. Postup při přidání zástupců faxování, skenování, webového připojení a aplikací je velmi podobný.

1. Stiskněte tlačítko  [Zastupci].
2. Stiskněte kartu od [1] do [8].
3. Stiskněte tlačítko  na místě, na kterém jste dosud nevytvořili zástupce.
4. Stisknutím tlačítka ▲ nebo ▼ zobrazte volbu [Kopir] a potom stiskněte [Kopir].
5. Přetažením nahoru či dolů nebo stisknutím tlačítek ▲ či ▼ zobrazte přednastavení pro kopírování a poté stiskněte požadované přednastavení.
6. Rychlým přetažením nahoru nebo dolů, nebo stiskem tlačítka ▲ nebo ▼ zobrazte dostupná nastavení a potom stiskněte nastavení, které chcete změnit.
7. Rychlým přetažením nahoru nebo dolů anebo stiskem tlačítka ▲ nebo ▼ zobrazte dostupné volby pro nastavení a potom stiskněte požadovanou volbu.
Opakujte tyto kroky, dokud neprovedete výběr všech požadovaných nastavení a voleb.
8. Jakmile skončíte se změnou nastavení, stiskněte tlačítko [Uložit jako zástupce].
9. Přečtěte si a potvrďte zobrazený seznam nastavení, která jste si vybrali, a poté stiskněte [OK].
10. Zadejte název zástupce pomocí LCD displeje a poté stiskněte [OK].



Související informace

- [Uložení oblíbených nastavení jako zástupce](#)

Změna nebo vymazání zástupců



Nelze změnit zástupce webového připojení (Web Connect) nebo aplikací Brother (Apps). Pokud je potřebujete změnit, musíte je smazat a poté přidat nového zástupce.

1. Stiskněte tlačítko  [Zastupci].
2. Stiskněte kartu [1] až [8] a zobrazte si zástupce, kterého chcete změnit.
3. Stiskněte zástupce, kterého chcete změnit.
Zobrazí se nastavení vybraného zástupce.



Chcete-li zástupce vymazat, případně upravit jeho název, stiskněte a přidržte příslušného zástupce, až se zobrazí dostupné volby, a poté postupujte podle nabídek na obrazovce.

4. Stiskněte tlačítko [Možnosti].
5. V případě potřeby změňte nastavení zástupce.
6. Podle potřeby stiskněte tlačítko [OK].
7. Po skončení stiskněte [Uložit jako zástupce].
8. Přečtěte si a potvrďte zobrazený seznam nastavení, která jste si vybrali, a poté stiskněte [OK].
9. Postupujte jedním z následujících způsobů:
 - Chcete-li tato zástupce přepsat, stiskněte tlačítko [Ano].
 - Pokud zástupce nechcete přepsat, stisknutím tlačítka [Ne] zadejte nový název zástupce.
Zadejte nový název pomocí LCD displeje a poté stiskněte [OK].



Chcete-li název upravit, přidržetím tlačítka  smažte aktuální název.



Související informace

- [Uložení oblíbených nastavení jako zástupce](#)

Tisk hlášení

- Hlášení
- Tisk hlášení

Hlášení

K dispozici jsou následující zprávy:

Ověření XMIT (modely MFC)

Hlášení o ověření přenosu XMIT vytiskne zprávu o ověření přenosu, vztahující se k poslednímu přenosu.

Adresář (modely MFC)

Hlášení Adresář vytiskne abecední seznam jmen a čísel uložených v paměti adresáře.

Faxový deník (modely MFC)

Faxový deník vytiskne seznam informací o posledních 200 příchozích a odchozích faxech. (TX znamená odeslané, RX znamená přijaté.)

Uživatelská nastavení

Hlášení Uživatelská nastavení vytiskne seznam aktuálních nastavení.

Nastavení tiskárny

Hlášení Nastavení tiskárny vytiskne seznam aktuálních nastavení tiskárny.

Síťová konfigurace (Modely s funkcí sítě)

Hlášení Síťová konfigurace vytiskne seznam aktuálních síťových nastavení.

Seznam tiskových souborů

Seznam tiskových souborů vytiskne seznam všech písem a tiskových maker uložených v přístroji.

Tisk bodů válce

Tisk bodů válce vytiskne list s body válce, který slouží jako pomůcka při čištění válce.

Hlášení o síti WLAN (Modely s funkcí bezdrátové sítě)



Hlášení o WLAN představuje tisk diagnózy konektivity bezdrátové sítě LAN.



Související informace

- [Tisk hlášení](#)

Tisk hlášení

1. Stiskněte tlačítko  [Nastavení] > [Vsechna nastav] > [Tisk hlaseni].
2. Rychlým přetažením nahoru nebo dolů anebo stiskem tlačítka ▲ či ▼ zobrazte zprávu, kterou chcete vytisknout, a potom ji stiskněte.
3. Postupujte jedním z následujících způsobů:
 - Jestliže vyberete [Vysilani over.], postupujte jedním z následujících způsobů:
 - Chcete-li zobrazit hlášení o ověření přenosu, stiskněte [Zobrazit na LCD].
 - Chcete-li vytisknout hlášení o ověření přenosu, stiskněte [Tisk zpravy].
 - Vyberete-li jiná hlášení, přejděte k dalšímu kroku.
4. Stiskněte tlačítko [Ano].
5. Stiskněte tlačítko .



Související informace

- [Tisk hlášení](#)

Tabulky nastavení a funkcí

Tabulka nastavení vám pomůže pochopit volby a možnosti nabídky, které lze najít v programech přístroje.

- [Tabulky nastavení \(modely MFC\)](#)
- [Tabulky nastavení \(modely DCP\)](#)
- [Tabulky funkcí \(modely MFC\)](#)
- [Tabulky funkcí \(modely DCP\)](#)

Tabulky nastavení (modely MFC)

Související modely: MFC-L5700DN/MFC-L5750DW/MFC-L6800DW/MFC-L6900DW



[Nastavení]

Úroveň 1	Úroveň 2	Popisy
	Datum a čas	Přístup k nabídkám nastavení data a času.
Toner	Zivotnost toneru	Přibližné zobrazení zbývajících životnosti toneru.
	Test tisku	Tisk zkušební stránky.
Síť	Drátová LAN	Přístup k nabídkám nastavení drátové sítě LAN.
	WLAN (Pro modely s funkcí bezdrátové sítě)	Přístup k nabídkám nastavení sítě WLAN.
Nast. obrazovky	-	Přístup do nabídek výchozích nastavení obrazovky.
Wi-Fi Direct (Pro modely s funkcí bezdrátové sítě)	-	Přístup k nabídkám nastavení sítě Wi-Fi Direct.
Náhled faxu (K dispozici pouze pro některé modely)	-	Zobrazení obdržených faxů na LCD displeji.
Nast. zasob.	-	Přístup do nabídek nastavení zásobníku.
Vsechna nastav	-	Konfigurace podrobných nastavení.

[Vsechna nastav] > [Zaklad.nastav.]

Úroveň 1	Úroveň 2	Úroveň 3	Popisy
Nastav. zasob.	Typ papíru	Zas.MP	Výběr typu papíru, který odpovídá papíru v deskovém podavači.
		Zasobník #1	Výběr typu papíru, který odpovídá papíru ve standardním zásobníku papíru.
		Zasobník #2 ¹	Výběr typu papíru, který odpovídá papíru ve volitelném zásobníku (zásobník 2).
		Zasobník 3 ¹	Výběr typu papíru, který odpovídá papíru ve volitelném zásobníku (zásobník 3).
	Format papíru	Zas.MP	Volba velikosti papíru, který vkládáte do deskového podavače.
		Zasobník #1	Vyberte velikost papíru, který jste vložili do standardního zásobníku papíru.
		Zasobník #2 ¹	Volba velikosti papíru pro volitelný zásobník (zásobník 2).
		Zasobník 3 ¹	Volba velikosti papíru pro volitelný zásobník (zásobník 3).
	Oznam. malo pap. (K dispozici pouze pro některé modely)	Oznam. malo pap.	Volí, zda zobrazit hlášení s informací, že zásobník papíru je téměř prázdný.
		Uroven oznameni	Volba minimální úrovně papíru, která spustí hlášení.

Úroveň 1	Úroveň 2	Úroveň 3	Popisy
Nastav. zasob.	Zkontr.vel.	-	Volí, zda zobrazít hlášení, které vás vybízí ke kontrole velikosti papíru v přístroji a jeho shody s nastavením velikosti papíru přístroje.
	Pouz.zasob.: Kopir.	-	Volba zásobníku, který bude používán pro kopírování.
	Pouzity zasob.: Fax	-	Volba zásobníku, který bude používán pro faxování.
	Pouz.zas.: Tisk	-	Výběr zásobníku, který bude používán k tisku.
	Vynechani zasob. ¹	-	Zvolte konkrétní zásobník, který nechcete používat (je-li naplněn papírem špatné velikosti).
	Separacni zasobnik ¹	-	Volí zásobník, který obsahuje papír používaný jako oddělovač a vkládaný mezi každou tiskovou úlohu.
Hlasitost	Vyzvaneni	-	Nastavení hlasitosti vyzvánění.
	Zvukove efekty	-	Nastavení hlasitosti signálu.
	Repro	-	Nastavení hlasitosti reproduktoru.
Nastaveni LCD	Podsviceni	-	Upravení jasu podsvícení displeje LCD.
	Casovac jasu	-	Nastavení délky podsvícení LCD displeje po přechodu zpět na domovskou obrazovku.
Nast. obrazovky	Domovska obrazovka	-	Stanovení výchozích nastavení domovské obrazovky.
	Obrazovka kopirovani	-	Stanovení výchozího nastavení kopírovací obrazovky.
	Obrazovka skenovani	-	Stanovení výchozích nastavení skenovací obrazovky.
Ekologie	Uspora toneru	-	Zvýšení výtěžnosti tonerové kazety.
	Cas do spanku	-	Nastavuje, kolik času uplyne předtím, než přístroje vstoupí do úsporného režimu.
	Tichy rezim	-	Snížení hluku tisku.
	Autom. vypnuti	-	Nastavení počtu hodin, po které přístroj setrvá v režimu hlubokého spánku před přechodem do režimu Vypnuto.
Nastaveni zamku	Zadej heslo	-	Brání neoprávněným uživatelům ve změnách nastavení přístroje.
	Blok.Vyp. ⇒ Zap.	-	
Vymazat Ulozeni	Macro ID=	Macro ID= XX	Odstranění zaregistrovaných dat maker.
	Font ID=	Font ID= XX	Odstranění zaregistrovaných dat fontu.
	Format	-	Obnoví data maker a fontů přístroje na výchozí nastavení.

¹ Dostupné pouze při nainstalovaném volitelném zásobníku.

[Vsechna nastav] > [Nastaveni zastupce]

Úroveň 1	Úroveň 2	Popisy
(Zvolte tlačítko zástupce.)	Prejmenovat	Změna názvu zástupce.
	Upravy	Změna nastavení zástupce.
	Vymaz	Odstranění zástupce.

[Vsechna nastav] > [Fax]

Úroveň 1	Úroveň 2	Úroveň 3	Popisy	
Prijem nastav.	Rezim prijmu	-	Vyberte režim příjmu, který nejlépe vyhovuje vašim potřebám.	
	Pocet zvoneni	-	Nastavení počtu zvonění před odpovědí přístroje v režimu Fax nebo Fax/Tel.	
	Doba vyzv.F/T	-	Nastavení doby pseudo/dvojitého vyzvánění v režimu Fax/Tel.	
	Nahled faxu	-	Zobrazení obdržených faxů na LCD displeji.	
	Detek.faxu	-	Automatický příjem faxových zpráv, když odpovíte na volání a uslyšíte tóny faxu.	
	Dalkovy kod	Dalkovy kod	-	Umožňuje odpovídat na volání pomocí linkového nebo externího telefonu a používat kódy pro zapínání nebo vypínání přístroje. Tyto kódy si lze přizpůsobit.
		Akt.kod		
		Deaktivacni kod		
	Aut. zmenseni	-	Zmenšení velikosti příchozích faxů.	
	PC Fax prijem	Zap.	-	Nastavte přístroj na odesílání faxů do počítače.
		Vyp.	-	Můžete zapnout bezpečnostní funkci Záložní tisk.
	Prij.do pameti	Vyp.	-	-
		Fax Presmerovani	-	Nastavení přístroje pro přesměrování faxových zpráv nebo uložení příchozích faxů do paměti (abyste je mohli vyzvednout, když nejste u přístroje). Vyberete-li možnost přesměrování faxu, můžete zapnout bezpečnostní funkci Záložní tisk.
Ulozeni dok.		-	Ukládání příchozích faxů do paměti.	
Predat na Cloud		-	Přesměrování přicházejících faxů na on-line službu.	
Fax prijem razitko	-	Tisk data a času přijetí v horní části přijatých faxů.		
Oboustranny tisk	-	Tisk přijatých faxů na obě strany papíru.		
Vysil.nastav.	Sdruz.vys	-	Sloučení odložených faxů na stejné faxové číslo ve stejnou dobu dne do jednoho přenosu.	
	Nastaveni titulniho listu	Tisk vzorku	Vytiskne vzorek faxové titulní stránky. Můžete doplnit informace a odeslat je se svým dokumentem.	
		Pozn. t. listu	Nastavení vlastních komentářů pro titulní stránku faxu.	
	Auto opakovani	-	Nastavení přístroje, aby opakovaně vytáčet poslední faxové číslo po pěti minutách, pokud fax neprošel, protože linka byla obsazená.	
Prijemce	-	Nastavení přístroje na zobrazování informací o cíli na LCD displeji během vytáčení faxů.		
Nastav.hlaseni	Hlaseni o vys.	-	Volba výchozího nastavení pro Hlášení o ověření přenosu.	
	Perioda deniku	Perioda deniku	Nastavení intervalu pro automatický tisk faxového deníku.	
		Cas	Jestliže vyberete jinou možnost než Vypnuto a Každých 50 faxů, můžete nastavit čas pro tuto volbu.	

Úroveň 1	Úroveň 2	Úroveň 3	Popisy
Nastav.hlaseni	Perioda deniku	Den	Pokud jste zvolili možnost Každých 7 dnů, můžete nastavit den v týdnu.
Tisk dokumentu	-	-	Tisk obdržených faxů uložených v paměti přístroje.
Dalk.pristup	-	-	Slouží k nastavení vlastního kódu pro dálkové vyzvednutí.
Omezeni vytaceni	Klavesnice	-	Nastavení přístroje pro omezení vytáčení při použití číselníku.
	Adresar	-	Nastavení přístroje pro omezení vytáčení při použití adresáře.
	Zastupci	-	Nastavení přístroje pro omezení vytáčení při použití zástupce.
	LDAP server (MFC-L5700DN/ MFC-L5750DW Dostupné po stažení internetového faxu (I- Fax))	-	Přístroj lze nastavit tak, aby omezoval vytáčení čísel serveru LDAP.
Zbyva uloh	-	-	Kontrola naplánovaných úloh v paměti přístroje a zrušení vybraných úloh.

[Vsechna nastav] > [Tiskarna]

Úroveň 1	Úroveň 2	Úroveň 3	Popisy
Emulace	-	-	Zvolte tlačítko režimu emulace.
Moznosti tisku	Interni font	HP LaserJet	Tisk seznamu interních fontů přístroje.
		BR-Script 3	
	Test tisku	-	Tisk zkušební stránky.
Oboustranny tisk	2stranny tisk	-	Povolte nebo zakažte 2stranný tisk a vyberte dlouhý nebo krátký okraj.
	Jeden obrazek	-	Pro tiskovou úlohu, u níž tvoří poslední stránku jednostranný obrázek, zkráťte dobu tisku výběrem možnosti 1str. podavani. Používáte-li hlavičkový nebo předtištěný papír, musíte zvolit možnost 2str. podavani. Vyberete-li pro hlavičkový nebo předtištěný papír volbu 1str. podavani, vytiskne se poslední stránka na opačné straně.
Autom. pokrac	-	-	Toto nastavení zvolte, chcete-li zrušit chyby týkající se velikosti papíru nebo typu média a používat papír z jiných zásobníků.
Menu Kopie	Kopie	-	Povolte nebo zakažte funkci průklepové kopie.
	Kopii	-	Nastavení počtu tisknutých stran.
	Kopie1 zasobnik	-	Volba zásobníku použitého pro kopii 1.
	Kopie1 makro	-	Volba makra pro kopii 1.
	Kopie2 zasobnik... Kopie8 zasobnik	-	Volba zásobníku použitého pro kopii 2 až 8. Při tisku dvou nebo více stran se objeví nabídka.
	Kopie2 makro... Kopie8 makro	-	Volba makra pro kopii 2 až 8. Při tisku dvou nebo více stran se objeví nabídka.

Úroveň 1	Úroveň 2	Úroveň 3	Popisy
Příkaz zásobníku HP	-	-	Volba správné verze emulace HP LaserJet.
Resetovat tiskárnu	-	-	Obnovení nastavení tiskárny na tovární nastavení.

[Vsechna nastav] > [Sit]

Úroveň 1	Úroveň 2	Úroveň 3	Úroveň 4	Popisy
Drátová LAN	TCP/IP	BOOT metoda	Pokusy o IP boot	Výběr metody BOOT, která nejlépe vyhovuje vašim potřebám.
		IP adresa	-	Zadejte IP adresu.
		Maska podsítě	-	Zadejte masku podsítě.
		Brána	-	Zadejte adresu brány.
		Jméno uzlu	-	Zadejte název uzlu. (až 32 znaků)
		Konfigurace WINS	-	Volba režimu konfigurace WINS.
		WINS server	Primární	Určuje IP adresu primárního WINS serveru.
			Sekundární	Určuje IP adresu sekundárního WINS serveru.
		DNS server	Primární	Určuje IP adresu primárního serveru DNS.
			Sekundární	Určuje IP adresu sekundárního serveru DNS.
	APIPA	-	Nastavení přístroje na automatické přidělení IP adresy z rozsahu lokálních adres pro linku.	
	IPv6	-	Zapnutí nebo vypnutí protokolu IPv6. Chcete-li použít protokol IPv6, další informace naleznete na stránkách Brother Solutions Center na adrese support.brother.com .	
	Ethernet	-	-	Výběr režimu ethernetového připojení.
	Stav drát. připojení	-	-	Zobrazení aktuálního stavu drátové sítě.
	MAC adresa	-	-	Zobrazení MAC adresy přístroje.
	Nastavení předvolby	-	-	Obnovení nastavení drátové sítě na tovární nastavení.
	Drátová povolena (Pro modely s funkcí bezdrátové sítě)	-	-	Manuální zapnutí a vypnutí drátové sítě LAN.

Úroveň 1	Úroveň 2	Úroveň 3	Úroveň 4	Popisy
WLAN (Pro modely s funkcí bezdrátové sítě)	TCP/IP	BOOT metoda	Pokusy o IP boot	Výběr metody BOOT, která nejlépe vyhovuje vašim potřebám.
		IP adresa	-	Zadejte IP adresu.
		Maska podsítě	-	Zadejte masku podsítě.
		Brana	-	Zadejte adresu brány.
		Jméno uzlu	-	Zadejte název uzlu. (až 32 znaků)
		Konfigurace WINS	-	Volba režimu konfigurace WINS.
		WINS server	Primarni	Určuje IP adresu primárního WINS serveru.
			Sekundarni	Určuje IP adresu sekundárního WINS serveru.
		DNS server	Primarni	Určuje IP adresu primárního serveru DNS.
			Sekundarni	Určuje IP adresu sekundárního serveru DNS.
		APIPA	-	Nastavení přístroje na automatické přidělení IP adresy z rozsahu lokálních adres pro linku.
		IPv6	-	Zapnutí nebo vypnutí protokolu IPv6. Chcete-li použít protokol IPv6, další informace naleznete na stránkách Brother Solutions Center na adrese support.brother.com .
		Průvodce nast.	-	-
	WLAN Assistant	-	-	Konfigurace nastavení bezdrátové sítě pomocí disku Brother CD-ROM.
	WPS	-	-	Konfigurace nastavení bezdrátové sítě pomocí metody stisknutí jediného tlačítka.
	WPS + kod PIN	-	-	Konfigurace nastavení bezdrátové sítě pomocí funkce WPS s kódem PIN.
	Stav WLAN	Stav	-	Zobrazení aktuálního stavu bezdrátové sítě.
		Signal	-	Zobrazení aktuální síly signálu bezdrátové sítě.
		SSID	-	Zobrazení aktuální SSID.
		Komunik. režim	-	Zobrazení aktuálního režimu komunikace.
MAC adresa	-	-	Zobrazení MAC adresy přístroje.	

Úroveň 1	Úroveň 2	Úroveň 3	Úroveň 4	Popisy	
WLAN (Pro modely s funkcí bezdrátové sítě)	Nastavení předvolby	-	-	Obnovení nastavení bezdrátové sítě na tovární nastavení.	
	WLAN povolena	-	-	Zapne či vypne bezdrátové rozhraní.	
Wi-Fi Direct (Pro modely s funkcí bezdrátové sítě)	Tlacítko	-	-	Konfigurace nastavení sítě Wi-Fi Direct metodou jednoho tlačítka.	
	Kod PIN	-	-	Konfigurace síťového nastavení Wi-Fi Direct pomocí WPS s PIN kódem.	
	Ručne	-	-	Ruční konfigurace nastavení sítě Wi-Fi Direct.	
	Majitel skupiny	-	-	Nastavení přístroje jako vlastníka skupiny.	
	Informace o zařízení	Název zařízení	-	-	Zobrazte si na přístroji název svého zařízení.
		SSID	-	-	Zobrazení SSID vlastníka skupiny. Když přístroj není připojen, na LCD displeji se zobrazí text Nepřipojen.
		IP adresa	-	-	Zobrazení aktuální IP adresy vašeho přístroje.
	Stavové informace	Stav	-	-	Zobrazení aktuálního stavu sítě Wi-Fi Direct.
Signal		-	-	Zobrazení současné síly signálu sítě Wi-Fi Direct. Když přístroj jedná jako vlastník skupiny, LCD displej vždy zobrazuje silný signál.	
I/F povolene	-	-	-	Zapnutí nebo vypnutí připojení Wi-Fi Direct.	
NFC (K dispozici pouze pro některé modely)	-	-	-	Zapnutí a vypnutí funkce NFC.	
E-mail/IFAX (MFC-L5700DN/ MFC-L5750DW Dostupné po stažení internetového faxu (I-Fax))	Adresa mailu	-	-	Zadání e-mailové adresy. (Maximálně 60 znaků)	
	Nastavení serveru	SMTP	Server	Zadejte název a adresu serveru SMTP.	
		Port	Port	Zadejte číslo portu SMTP.	
		Auth. pro SMTP	Auth. pro SMTP	Výběr metody zabezpečení pro notifikační e-mail.	
		SSL/TLS	SSL/TLS	Odeslání či příjem e-mailu prostřednictvím e-mailového serveru, který vyžaduje zabezpečenou komunikaci SSL/TLS.	
Overit certif.	Overit certif.	Overit certif.	Slouží k automatickému ověření certifikátu serveru SMTP.		

Úroveň 1	Úroveň 2	Úroveň 3	Úroveň 4	Popisy
E-mail/IFAX (MFC-L5700DN/ MFC-L5750DW Dostupné po stažení internetového faxu (I-Fax))	Nastavení serveru	POP3/IMAP4	Protokol	Zvolte protokol pro příjem e-mailových zpráv ze serveru.
			Server	Zadejte název a adresu serveru.
			Port	Zadejte číslo portu.
			Mailbox jmeno	Zadání názvu výstupní schránky. (Maximálně 60 znaků)
			Heslo post schranky	Zadejte heslo pro přihlášení k serveru. (až 32 znaků)
			Vyber slozku	Výběr specifikované složky ve výstupní schránce pomocí protokolu IMAP4.
			SSL/TLS	Odeslání či příjem e-mailu prostřednictvím e-mailového serveru, který vyžaduje zabezpečenou komunikaci SSL/TLS.
			Overit certif.	Slouží k automatickému ověření certifikátu serveru SMTP.
			APOP	Zapnutí nebo vypnutí protokolu APOP.
	Nast.mail pri.	Auto polling	Auto polling	Automatická kontrola serveru, zda obsahuje nové zprávy.
			Polling frekv.	Nastavení intervalu pro kontrolu nových zpráv na serveru.
		Zahlavi	-	Výběr obsahu záhlaví e-mailové zprávy pro tisk.
		Vym./Cteni ch.mail	-	Server POP3 automaticky maže chybné e-maily. Server IMAP4 automaticky maže chybné e-maily po jejich přečtení.
		Prihlaseni	-	Přijímá zprávy s oznámením.
	Nast.mail vys.	Odesilajici	-	Zobrazení předmětu.
		Velik.limit	Velik.limit Max. velik. (MB)	Omezení velikosti e-mailových dokumentů.
		Prihlaseni	-	Odesílá zprávy s oznámením.
	Nast.relace	Prenos vysilani	-	Přesměrování dokumentu na jiný faxový přístroj.
		Prenos domena	Prenos XX	Registrace názvu domény.
		Prenos hlas.	-	Tisk hlášení o Relačním přenosu.
	Rucni prijeti POP3	-	-	Ruční kontrola nových zpráv na serveru POP3 nebo IMAP4.

Úroveň 1	Úroveň 2	Úroveň 3	Úroveň 4	Popisy
Nastavení připojení webu	Nastavení proxy	Připojení proxy	-	Změna nastavení webového připojení.
		Adresa	-	
		Port	-	
		Uživatel jmeno	-	
		Zabez.kod	-	
Fax na server (MFC-L5700DN/ MFC-L5750DW Dostupné po stažení internetového faxu (I-Fax))	Fax na server	-	-	Volba typu síťového připojení.
	Prefix	-	-	
	Přípona	-	-	
Bezpečnost	IPsec	-	-	IPsec je volitelná funkce zabezpečení protokolu IP, která poskytuje služby ověření a šifrování. Před změnou tohoto nastavení vám doporučujeme kontaktovat správce sítě.
Nulování site	-	-	-	Obnovení všech síťových nastavení zpět na tovární nastavení.

[Vsechna nastav] > [Tisk hlaseni]

Úroveň 1	Úroveň 2	Popisy
Vysílání over.	Zobrazit na LCD	Zobrazení hlášení o ověření přenosu pro poslední přenos.
	Tisk zpravy	Tisk hlášení o ověření přenosu pro poslední přenos.
Adresář	-	Tisk seznamu jmen a čísel uložených v adresáři.
Deník	-	Tisk seznamu informací o posledních 200 příchozích a odchozích faxech. (TX znamená odeslané. RX znamená přijaté.)
Konfigurace	-	Tisk seznamu vašich nastavení.
Nast. tiskárny	-	Vytiskne seznam nastavení tiskárny.
Konfigurace site	-	Tisk seznamu síťových nastavení.
Tisk sezn. souboru	-	Tisk seznamu dat uložených v paměti přístroje.
Fotovalec - tisk bodu	-	Vytiskněte kontrolní list válce.
Zprava WLAN (Pro modely s funkcí bezdrátové sítě)	-	Tisk výsledků připojení k bezdrátové síti LAN.

[Vsechna nastav] > [Prist. info.]

Úroveň 1	Úroveň 2	Popisy
Výrobní číslo	-	Kontrola výrobního čísla přístroje.
Verze firmware	Verze Main	Kontrola verze firmwaru vašeho přístroje.
	Verze Sub1	
Číslo stran	Celkem	Kontrola počtu stran, které přístroj vytiskl.
	Fax	

Úroveň 1	Úroveň 2	Popisy
Citac stran	Kopir	Kontrola počtu stran, které přístroj vytiskl.
	Tisk	
	Jine	
Životost dílu ¹	Valec	Indikuje zbývající životnost fotoválce.
	Zapekaci pec	Indikuje zbývající životnost jednotky zapékačské pece.
	Laser . jednotka	Indikuje zbývající životnost laserové jednotky.
	Desk . pod . - PF	Indikuje zbývající životnost PF sady deskového podavače.
	Sada PF 1	Indikuje zbývající životnost PF sady 1.
	Sada PF 2 ²	Indikuje zbývající životnost PF sady 2.
	Sada PF 3 ²	Indikuje zbývající životnost PF sady 3.

¹ Životnost je přibližná a může se lišit podle typu použití.

² Dostupné pouze při nainstalovaném volitelném zásobníku.

[Vsechna nastav] > [Pocat.nastav.]

Úroveň 1	Úroveň 2	Popisy
Datum a cas	Datum	Přidá datum a čas na displej a do hlaviček faxů, které odesíláte.
	Cas	
	Aut.zmena casu	Nastavení přístroje umožňující automatickou změnu na letní čas.
	Casova zona	Nastavení časového pásma.
ID Stanice	Fax	Uvedení vašeho jména a faxového čísla na každé odfaxované straně.
	Tel	
	Jmeno	
Tonova/Pulsni	-	Volba režimu vytáčení.
Volaci ton	-	Zkrácení pauzy v detekování oznamovacího tónu.
Typ tel.linky	-	Zvolte typ telefonní linky.
Kompatibilita	-	Úprava vyrovnávání v případě potíží s přenosem. Poskytovatelé služby VoIP nabízejí podporu faxů pomocí různých standardů. Jestliže pravidelně dochází k problémům s přenosem faxů, zvolte možnost Základní (pro VoIP).
Nulovani	Reset zarizeni	Obnovení všech změněných nastavení přístroje (například datum a čas).
	Sit	Obnovení všech síťových nastavení zpět na tovární nastavení.
	Adresar a fax	Vymazání všech uložených telefonních čísel a nastavení faxu.
	Vsechna nastav	Obnoví všechna nastavení přístroje zpět na tovární nastavení.
	Obnovit tovarni nastaveni	Obnovení všech nastavení zpět na tovární nastavení.
Mistni jazyk (Dostupné pouze pro některé země)	-	Změna jazyka displeje LCD.



Související informace

- [Tabulky nastavení a funkcí](#)

Tabulky nastavení (modely DCP)

Související modely: DCP-L5500DN/DCP-L6600DW



[Nastavení]

Úroveň 1	Úroveň 2	Popisy
	Datum a čas	Přístup k nabídkám nastavení data a času.
Toner	Zivotnost toneru	Přibližné zobrazení zbývajících životnosti toneru.
	Test tisku	Tisk zkušební stránky.
Síť	Drátová LAN (Pro síťové modely)	Přístup k nabídkám nastavení drátové sítě LAN.
	WLAN (Pro modely s funkcí bezdrátové sítě)	Přístup k nabídkám nastavení sítě WLAN.
Nast. obrazovky	-	Přístup do nabídek výchozích nastavení obrazovky.
Wi-Fi Direct (Pro modely s funkcí bezdrátové sítě)	-	Přístup k nabídkám nastavení sítě Wi-Fi Direct.
Hlasitost signálu (K dispozici pouze pro některé modely)	-	Přístup do nabídky nastavení hlasitosti pípní.
Nast. zasob.	-	Přístup do nabídek nastavení zásobníku.
Vsechna nastav	-	Konfigurace podrobných nastavení.

[Vsechna nastav] > [Zaklad.nastav.]

Úroveň 1	Úroveň 2	Úroveň 3	Popisy
Nastav. zasob.	Typ papíru	Zas.MP	Výběr typu papíru, který odpovídá papíru v deskovém podavači.
		Zasobník #1	Výběr typu papíru, který odpovídá papíru ve standardním zásobníku papíru.
		Zasobník #2 ¹	Výběr typu papíru, který odpovídá papíru ve volitelném zásobníku (zásobník 2).
		Zasobník 3 ¹	Výběr typu papíru, který odpovídá papíru ve volitelném zásobníku (zásobník 3).
	Format papíru	Zas.MP	Volba velikosti papíru, který vkládáte do deskového podavače.
		Zasobník #1	Vyberte velikost papíru, který jste vložili do standardního zásobníku papíru.
		Zasobník #2 ¹	Volba velikosti papíru pro volitelný zásobník (zásobník 2).
		Zasobník 3 ¹	Volba velikosti papíru pro volitelný zásobník (zásobník 3).
	Oznam. malo pap.	Oznam. malo pap.	Volí, zda zobrazit hlášení s informací, že zásobník papíru je téměř prázdný.

Úroveň 1	Úroveň 2	Úroveň 3	Popisy
Nastav. zasob.	(K dispozici pouze pro některé modely)	Uroveň oznameni	Volba minimální úrovně papíru, která spustí hlášení.
	Zkontr.vel.	-	Výběr zobrazování hlášení, které vás vybídne ke kontrole velikosti a typu papíru v přístroji a jeho shody s nastavením velikosti a typu papíru na přístroji.
	Pouz.zasob.: Kopir.	-	Volba zásobníku, který bude používán pro kopírování.
	Pouz.zas.: Tisk	-	Výběr zásobníku, který bude používán k tisku.
	Vynechani zasob. ¹	-	Zvolte konkrétní zásobník, který nechcete používat (je-li naplněn papírem špatné velikosti).
	Separacni zasobnik ¹	-	Volí zásobník, který obsahuje papír používaný jako oddělovač a vkládaný mezi každou tiskovou úlohu.
Hlasitost	Zvukove efekty	-	Nastavení hlasitosti signálu.
Nastaveni LCD	Podsviceni	-	Upravení jasu podsvícení displeje LCD.
	Casovac jasu	-	Nastavení délky podsvícení LCD displeje po přechodu zpět na domovskou obrazovku.
Nast. obrazovky	Domovska obrazovka	-	Stanovení výchozích nastavení domovské obrazovky.
	Obrazovka kopirovani	-	Stanovení výchozího nastavení kopírovací obrazovky.
	Obrazovka skenovani	-	Stanovení výchozích nastavení skenovací obrazovky.
Ekologie	Uspora toneru	-	Zvýšení výtěžnosti tonerové kazety.
	Cas do spanku	-	Nastavuje, kolik času uplyne předtím, než přístroje vstoupí do úsporného režimu.
	Tichy rezim	-	Snížení hluku tisku.
	Autom. vypnuti	-	Nastavení počtu hodin, po které přístroj setrvá v režimu hlubokého spánku před přechodem do režimu Vypnuto.
Nastaveni zamku	Zadej heslo	-	Brání neoprávněným uživatelům ve změnách nastavení přístroje.
	Blok.Vyp.⇒Zap.	-	
Vymazat Ulozeni	Macro ID=	Macro ID= XX	Odstranění zaregistrovaných dat maker.
	Font ID=	Font ID= XX	Odstranění zaregistrovaných dat fontu.
	Format	-	Obnoví data maker a fontů přístroje na výchozí nastavení.

¹ Dostupné pouze při nainstalovaném volitelném zásobníku.

[Vsechna nastav] > [Nastaveni zastupce]

Úroveň 1	Úroveň 2	Popisy
(Zvolte tlačítko zástupce.)	Prejmenovat	Změna názvu zástupce.
	Upravy	Změna nastavení zástupce.
	Vymaz	Odstranění zástupce.

[Vsechna nastav] > [Tiskarna]

Úroveň 1	Úroveň 2	Úroveň 3	Popisy
Emulace	-	-	Zvolte tlačítko režimu emulace.
Možnosti tisku	Interní font	HP LaserJet	Tisk seznamu interních fontů přístroje.
		BR-Script 3	
	Test tisku	-	Tisk zkušební stránky.
Oboustranný tisk	2stranný tisk	-	Povolte nebo zakažte 2stranný tisk a vyberte dlouhý nebo krátký okraj.
	Jeden obrázek	-	Pro tiskovou úlohu, u níž tvoří poslední stránku jednostranný obrázek, zkráťte dobu tisku výběrem možnosti 1str. podávání. Používáte-li hlavičkový nebo předtištěný papír, musíte zvolit možnost 2str. podávání. Vyberete-li pro hlavičkový nebo předtištěný papír volbu 1str. podávání, vytiskne se poslední stránka na opačné straně.
Autom. pokrač	-	-	Toto nastavení zvolte, chcete-li zrušit chyby týkající se velikosti papíru nebo typu média a používat papír z jiných zásobníků.
Menu Kopie	Kopie	-	Povolte nebo zakažte funkci průklepové kopie.
	Kopii	-	Nastavení počtu tisknutých stran.
	Kopie1 zásobník	-	Volba zásobníku použitého pro kopii 1.
	Kopie1 makro	-	Volba makra pro kopii 1.
	Kopie2 zásobník... Kopie8 zásobník	-	Volba zásobníku použitého pro kopii 2 až 8. Při tisku dvou nebo více stran se objeví nabídka.
	Kopie2 makro... Kopie8 makro	-	Volba makra pro kopii 2 až 8. Při tisku dvou nebo více stran se objeví nabídka.
Příkaz zásobníku HP	-	-	Volba správné verze emulace HP LaserJet.
Resetovat tiskárnu	-	-	Obnovení nastavení tiskárny na tovární nastavení.

[Vsechna nastav] > [Sit]

Úroveň 1	Úroveň 2	Úroveň 3	Úroveň 4	Popisy
Drátová LAN (Pro síťové modely)	TCP/IP	BOOT metoda	Pokusy o IP boot	Výběr metody BOOT, která nejlépe vyhovuje vašim potřebám.
		IP adresa	-	Zadejte IP adresu.
		Maska podsítě	-	Zadejte masku podsítě.
		Brána	-	Zadejte adresu brány.
		Jméno uzlu	-	Zadejte název uzlu. (až 32 znaků)
		Konfigurace WINS	-	Volba režimu konfigurace WINS.
		WINS server	Primární	Určuje IP adresu primárního WINS serveru.

Úroveň 1	Úroveň 2	Úroveň 3	Úroveň 4	Popisy
Dratova LAN (Pro síťové modely)	TCP/IP	WINS server	Sekundarni	Určuje IP adresu sekundárního WINS serveru.
		DNS server	Primarni	Určuje IP adresu primárního serveru DNS.
			Sekundarni	Určuje IP adresu sekundárního serveru DNS.
		APIPA	-	Nastavení přístroje na automatické přidělení IP adresy z rozsahu lokálních adres pro linku.
		IPv6	-	Zapnutí nebo vypnutí protokolu IPv6. Chcete-li použít protokol IPv6, další informace naleznete na stránkách Brother Solutions Center na adrese support.brother.com .
	Ethernet	-	-	Výběr režimu ethernetového připojení.
	Stav drat. připojení	-	-	Zobrazení aktuálního stavu drátové sítě.
	MAC adresa	-	-	Zobrazení MAC adresy přístroje.
	Nastavení predvolby	-	-	Obnovení nastavení drátové sítě na tovární nastavení.
	Dratova povolena (Pro modely s funkcí bezdrátové sítě)	-	-	Manuální zapnutí a vypnutí drátové sítě LAN.
WLAN (Pro modely s funkcí bezdrátové sítě)	TCP/IP	BOOT metoda	Pokusy o IP boot	Výběr metody BOOT, která nejlépe vyhovuje vašim potřebám.
		IP adresa	-	Zadejte IP adresu.
		Maska podsítě	-	Zadejte masku podsítě.
		Brana	-	Zadejte adresu brány.
		Jméno uzlu	-	Zadejte název uzlu. (až 32 znaků)
		Konfigurace WINS	-	Volba režimu konfigurace WINS.
		WINS server	Primarni	Určuje IP adresu primárního WINS serveru.
			Sekundarni	Určuje IP adresu sekundárního WINS serveru.
		DNS server	Primarni	Určuje IP adresu primárního serveru DNS.
			Sekundarni	Určuje IP adresu sekundárního serveru DNS.
		APIPA	-	Nastavení přístroje na automatické přidělení IP adresy

Úroveň 1	Úroveň 2	Úroveň 3	Úroveň 4	Popisy
WLAN (Pro modely s funkcí bezdrátové sítě)	TCP/IP			z rozsahu lokálních adres pro linku.
		IPv6	-	Zapnutí nebo vypnutí protokolu IPv6. Chcete-li použít protokol IPv6, další informace naleznete na stránkách Brother Solutions Center na adrese support.brother.com .
	Průvodce nast.	-	-	Konfigurace nastavení bezdrátové sítě pomocí průvodce nastavením.
	WLAN Assistant	-	-	Konfigurace nastavení bezdrátové sítě pomocí disku Brother CD-ROM.
	WPS	-	-	Konfigurace nastavení bezdrátové sítě pomocí metody stisknutí jediného tlačítka.
	WPS + kod PIN	-	-	Konfigurace nastavení bezdrátové sítě pomocí funkce WPS s kódem PIN.
	Stav WLAN	Stav	-	Zobrazení aktuálního stavu bezdrátové sítě.
		Signal	-	Zobrazení aktuální síly signálu bezdrátové sítě.
		SSID	-	Zobrazení aktuální SSID.
		Komunik. režim	-	Zobrazení aktuálního režimu komunikace.
	MAC adresa	-	-	Zobrazení MAC adresy přístroje.
	Nastavení predvolby	-	-	Obnovení nastavení bezdrátové sítě na tovární nastavení.
	WLAN povolena	-	-	Zapne či vypne bezdrátové rozhraní.
	Wi-Fi Direct (Pro modely s funkcí bezdrátové sítě)	Tlacičko	-	-
Kod PIN		-	-	Konfigurace síťového nastavení Wi-Fi Direct pomocí WPS s PIN kódem.
Ručne		-	-	Ruční konfigurace nastavení sítě Wi-Fi Direct.
Majitel skupiny		-	-	Nastavení přístroje jako vlastníka skupiny.
Informace o zařízení		Nazev zařízení	-	Zobrazte si na přístroji název svého zařízení.
		SSID	-	Zobrazení SSID vlastníka skupiny. Když přístroj není připojen, na LCD displeji se zobrazí text Nepřipojen.
		IP adresa	-	Zobrazení aktuální IP adresy vašeho přístroje.

Úroveň 1	Úroveň 2	Úroveň 3	Úroveň 4	Popisy
Wi-Fi Direct (Pro modely s funkcí bezdrátové sítě)	Stavove informace	Stav	-	Zobrazení aktuálního stavu sítě Wi-Fi Direct.
		Signal	-	Zobrazení současné síly signálu sítě Wi-Fi Direct. Když přístroj jedná jako vlastník skupiny, LCD displej vždy zobrazuje silný signál.
	I/F povolene	-	-	Zapnutí nebo vypnutí připojení Wi-Fi Direct.
NFC (K dispozici pouze pro některé modely)	-	-	-	Zapnutí a vypnutí funkce NFC.
E-mail (DCP-L5500DN : Dostupné po stažení funkce Skenování do e-mailového serveru)	Adresa mailu	-	-	Zadání e-mailové adresy.
	Nastaveni serveru	SMTP	Server	Zadejte název a adresu serveru SMTP.
			Port	Zadejte číslo portu.
			Auth. pro SMTP	Výběr metody zabezpečení pro notifikační e-mail.
			SSL/TLS	Odeslání či příjem e-mailu prostřednictvím e-mailového serveru, který vyžaduje zabezpečenou komunikaci SSL/TLS.
			Overit certif.	Slouží k automatickému ověření certifikátu serveru SMTP.
	Nast.mail vys.	Odesilajici	-	Zobrazení předmětu.
		Velik.limit	Velik.limit	Omezení velikosti e-mailových dokumentů.
Max. velik. (MB)				
Prihlaseni	-	Odesílá zprávy s oznámením.		
Nastaveni pripojeni webu (Pro síťové modely)	Nastaveni proxy	Pripojeni proxy	-	Změna nastavení webového připojení.
		Adresa	-	
		Port	-	
		Uzivatel jmeno	-	
		Zabez.kod	-	
Bezpecnost	IPsec	-	-	IPsec je volitelná funkce zabezpečení protokolu IP, která poskytuje služby ověření a šifrování. Před změnou tohoto nastavení vám doporučujeme kontaktovat správce sítě.
Nulovani site	-	-	-	Obnovení všech síťových nastavení zpět na tovární nastavení.

[Vsechna nastav] > [Tisk hlaseni]

Úroveň 1	Úroveň 2	Popisy
Adresar (DCP-L5500DN : Dostupné po stažení funkce Skenování do e-mailového serveru)	-	Tisk seznamu jmen a čísel uložených v adresáři.
Hlaseni deniku (DCP-L5500DN : Dostupné po stažení funkce Skenování do e-mailového serveru)	-	Tisk přehledu informací o posledních 200 příchozích a odchozích e-mailech.
Konfigurace	-	Tisk seznamu vašich nastavení.
Nast. tiskarny	-	Vytiskne seznam nastavení tiskárny.
Konfigurace site (Pro síťové modely)	-	Tisk seznamu síťových nastavení.
Tisk sezn. souboru	-	Tisk seznamu dat uložených v paměti přístroje.
Fotovalec - tisk bodu	-	Vytiskněte kontrolní list válce.
Zprava WLAN (Pro modely s funkcí bezdrátové sítě)	-	Tisk výsledků připojení k bezdrátové síti LAN.

[Vsechna nastav] > [Prist. info.]

Úroveň 1	Úroveň 2	Popisy
Vyrobni cislo	-	Kontrola výrobního čísla přístroje.
Verze firmware	Verze Main	Kontrola verze firmwaru vašeho přístroje.
	Verze Sub1	
Citac stran	Celkem	Kontrola počtu stran, které přístroj vytiskl.
	Kopir	
	Tisk	
	Jine	
Zivotost dilu ¹	Valec	Indikuje zbývající životnost fotoválce.
	Zapekaci pec	Indikuje zbývající životnost jednotky zapékací pece.
	Laser. jednotka	Indikuje zbývající životnost laserové jednotky.
	Desk. pod. - PF	Indikuje zbývající životnost PF sady deskového podavače.
	Sada PF 1	Indikuje zbývající životnost PF sady 1.
	Sada PF 2 ²	Indikuje zbývající životnost PF sady 2.
	Sada PF 3 ²	Indikuje zbývající životnost PF sady 3.

¹ Životnost je přibližná a může se lišit podle typu použití.

² Dostupné pouze při nainstalovaném volitelném zásobníku.

[Vsechna nastav] > [Pocat. nastav.]

Úroveň 1	Úroveň 2	Popisy
Datum a cas	Datum	Přidání data a času na obrazovku.
	Cas	
	Aut. zmena casu	Nastavení přístroje umožňující automatickou změnu na letní čas.
	Casova zona	Nastavení časového pásma.

Úroveň 1	Úroveň 2	Popisy
Nulovani	Reset zarizeni	Obnovení všech změněných nastavení přístroje (například datum a čas).
	Sit (Pro síťové modely)	Obnovení všech síťových nastavení zpět na tovární nastavení.
	Adresar (DCP-L5500DN : Dostupné po stažení funkce Skenování do e-mailového serveru)	Smazání všech uložených telefonních čísel.
	Vsechna nastav	Obnoví všechna nastavení přístroje zpět na tovární nastavení.
	Obnovit tovarni nastaveni	Obnovení všech nastavení zpět na tovární nastavení.
Místní jazyk (Dostupné pouze pro některé země)	-	Změna jazyka displeje LCD.



Související informace

- [Tabulky nastavení a funkcí](#)

Tabulky funkcí (modely MFC)

Související modely: MFC-L5700DN/MFC-L5750DW/MFC-L6800DW/MFC-L6900DW

[Toner]

Úroveň 1	Popisy
Zivotnost toneru	Přibližné zobrazení zbývajících životnosti toneru.
Test tisku	Tisk zkušební stránky.

Fax [Fax] (Při vypnuté funkci Náhled faxu)

Úroveň 1	Úroveň 2	Úroveň 3	Úroveň 4	Popisy
Opak. (Pauza)	-	-	-	Zopakuje vytočení posledního volaného čísla. Při zadávání faxového nebo telefonního čísla na dotykovém panelu, na displeji LCD se tlačítko Opakování vytáčením změní na tlačítko Pauza. Stiskněte tlačítko Pauza, když potřebujete vložit pauzu při vytáčení čísel, jako jsou přístupové kódy a čísla kreditních karet. Můžete také uložit pauzu při nastavování adres.
Tel(R)	-	-	-	Tel se změní na R, pokud je pobočková ústředna PBX vybrána jako typ telefonní linky. Pokud jste připojeni k pobočkové ústředně PBX, použitím R můžete získat přístup k vnější lince, nebo přenést hovor na jinou linku.
Adresar	 (Hledat:)	-	-	Vyhledávání v adresáři.
	Upravy	Pridat novou adr.	Jmeno	Uložení čísel adresáře, nastavení čísel skupiny pro oběžník, změna a odstranění čísel adresáře.
			Adresa	
		Nastaveni skup.	Jmeno	
			Pridat / odstranit	
(Výběr adresáře)	Zmena	(Výběr adresy)		
	Vymaz	(Výběr adresy)		
	(Výběr adresáře)	Pouzit	-	Zahájení odesílání faxu pomocí adresáře.
Hist. volani	Odchozi volani	(Výběr odchozího volání)	Pouzit	Umožňuje vybrat číslo ze seznamu odchozích volání a poté na ně odeslat fax, přidat je do adresáře nebo je odstranit.
			Upravy	
Fax start	-	-	-	Odeslání faxu.
Možnosti	Rozliseni faxu	-	-	Nastavení rozlišení odchozích faxů.
	2stranny fax (Pro modely s funkcí automatického)	-	-	Nastavení formátu 2stranného skenování.

Úroveň 1	Úroveň 2	Úroveň 3	Úroveň 4	Popisy	
Možnosti	oboustranného skenování)				
	Kontrast	-	-	Slouží k nastavení kontrastu.	
	Obeznik	Přidat číslo	Přidat číslo	Přidat z adresáře Vyhledat v adresáři	Odešlete stejnou faxovou zprávu na více než jedno faxové číslo.
			Přidat z adresáře		
			Vyhledat v adresáři		
	Casovac	Casovac	-	-	Nastavení času, ve kterém budou odeslány odložené faxy.
		Nastav čas	-		
	Realny cas TX	-	-	-	Odeslání faxu bez využití paměti.
	Nastavení titul. listu	Nastavení titul. listu	-	-	Nastavení přístroje pro automatické odeslání titulní stránky, kterou jste sami předdefinovali.
		Pozn. t. listu	-	-	
		Celkem stran	-	-	
	Zamorsky mod	-	-	-	Máte-li problémy s odesláním faxů do zahraničí, nastavte tuto možnost na Zapnuto.
Rozmer skla	-	-	-	Úprava oblasti skenování na skle skeneru na velikost dokumentu.	
Uloz.nov.predv.	-	-	-	Uložení vašich nastavení jako výchozích.	
Obnovit tovární nastavení	-	-	-	Obnovení všech nastavení zpět na tovární nastavení.	
Uložit jako zástupce	-	-	-	Uložení aktuálních nastavení jako zástupce.	



[Fax] (Při zapnutí funkce Náhled faxu)

Úroveň 1	Úroveň 2	Úroveň 3	Úroveň 4	Popisy
Odesílání faxu	Opak.(Pauza)	-	-	Zopakuje vytočení posledního volaného čísla. Při zadávání faxového nebo telefonního čísla na dotykovém panelu, na displeji LCD se tlačítko Opakování vytáčení změní na tlačítko Pauza. Stisknete tlačítko Pauza, když potřebujete vložit pauzu při vytáčení čísel, jako jsou přístupové kódy a čísla kreditních karet. Můžete také uložit pauzu při nastavování adres.
	Tel(R)	-	-	Tel se změní na R, pokud je pobočková ústředna PBX vybrána jako typ telefonní linky. Pokud jste připojeni k pobočkové ústředně PBX, použitím R můžete získat přístup k vnější lince, nebo přenést hovor na jinou linku.
	Adresar	-	-	Výběr adresy příjemce z adresáře.
	Hist. volání	-	-	Umožňuje vybrat číslo ze seznamu odchozích volání a poté na ně odeslat fax, přidat je do adresáře nebo je odstranit.
	Fax start	-	-	Odeslání faxu.

Úroveň 1	Úroveň 2	Úroveň 3	Úroveň 4	Popisy
Odesilani faxu	Moznosti	-	-	Výběr nastavení.
	Ulozit jako zastupce	-	-	Uložení aktuálních nastavení jako zástupce.
Prijate faxy	Tisk / odstranit	Tisknout vse (nove faxy)	-	Vytiskne nové přijaté faxy.
		Tisknout vse (Stare faxy)	-	Vytiskne staré přijaté faxy.
		Odstranit vse (nove faxy)	-	Odstranění nových přijatých faxů.
		Odstranit vse (Stare faxy)	-	Odstranění starých přijatých faxů.
Adresar	-	-	-	Výběr adresy příjemce z adresáře.
Hist. volani	-	-	-	Umožňuje vybrat číslo ze seznamu odchozích volání a poté na ně odeslat fax, přidat je do adresáře nebo je odstranit.



[Kopir]

Úroveň 1	Úroveň 2	Úroveň 3	Popisy	
Start	-	-	Vytvoří černobílou kopii nebo kopii ve stupních šedi.	
Rychla kopie	Potvrzeni	Start	Přednastavení kopírování na Potvrzení.	
		Rychla kopie		
		Moznosti		
	Normalni	Start	Přednastavení kopírování na Normální.	
		Rychla kopie		
		Moznosti		
	2na1 (ID)	Start	Přednastavení kopírování na 2na1 (ID).	
		Rychla kopie		
		Moznosti		
	2na1	Start	Přednastavení kopírování na 2na1.	
		Rychla kopie		
		Moznosti		
	2str. (1⇒2)	Start	Přednastavení kopírování na Dvoustranné (1⇒2).	
		Rychla kopie		
		Moznosti		
	2str. (2⇒2)	Start	Přednastavení kopírování na Dvoustranné (2⇒2).	
		Rychla kopie		
		Moznosti		
	Setreni pap.	Start	Přednastavení kopírování na Úspora papíru.	
		Rychla kopie		
		Moznosti		
	Start	-	-	Spuštění kopírování.

Úroveň 1	Úroveň 2	Úroveň 3	Popisy
Rychlá kopie	Moznosti	-	Výběr nastavení.
Moznosti	Kvalita	-	Výběr rozlišení kopírování pro váš typ dokumentu.
	Zvetseni/Zmens.	100%	-
		Zvetsit	Volba poměru zvětšení pro další kopii.
		Zmensit	Volba poměru zmenšení pro další kopii.
		Auto	Úprava velikosti kopie podle nastavené velikosti papíru.
		Vlastni (25-400%)	Zadání poměru zvětšení nebo zmenšení.
	Sytost	-	Slouží k úpravě sytosti.
	Kontrast	-	Slouží k nastavení kontrastu.
	Netridit/Tridit	-	Volba pro stohování nebo třídění vícenásobných kopií.
	Soutisk	-	Kopírujte v rozvržení N na 1 a 2 strany občanského průkazu na 1 list papíru.
	Duplex.kopie	Soutisk	Vypněte nebo zapněte 2stranné kopírování a vyberte otočení na dlouhém nebo krátkém okraji.
Oboustranne rozlozeni stranky	-	Volba rozvržení stránky při 2stranném kopírování 2stranného dokumentu v rozvržení N na 1.	
Pouzit.zasob	-	Zvolte, jaký zásobník má být použit.	
Ulozit jako zastupce	-	Uložení aktuálních nastavení jako zástupce.	



[Skenovani]

Úroveň 1	Úroveň 2	Úroveň 3	Popisy
do OCR	Akce skenovani	-	Převod naskenovaného dokumentu na upravitelný textový soubor.
	(Výběr USB nebo PC)	Moznosti	
		Ulozit jako zastupce	
		Start	
do souboru	Akce skenovani	-	Skenování dokumentů a jejich uložení do složky ve vašem počítači.
	(Výběr USB nebo PC)	Moznosti	
		Ulozit jako zastupce	
		Start	
do obrazu	Akce skenovani	-	Skenování fotografií nebo grafik do grafických aplikací.
	(Výběr USB nebo PC)	Moznosti	
		Ulozit jako zastupce	
		Start	
do USB	Akce skenovani	-	Skenování dokumentů na paměťovou jednotku USB Flash.
	Moznosti	2stran.skenovani	

Úroveň 1	Úroveň 2	Úroveň 3	Popisy
do USB	Možnosti	(Pro modely s funkcí automatického oboustranného skenování)	Skenování dokumentů na paměťovou jednotku USB Flash.
		Typ skenování	
		Rozlišení	
		Typ souboru	
		Velik. dokumentu	
		Jméno souboru	
		Styl jména souboru	
		Vel. souboru	
		Jas	
		Kontrast	
		Automaticky narovnat v ADF	
		Vynechat prázdnou stránku	
		Odstranit barvu pozadí	
	Ulož. nov. předv.		
Tovarní nastav			
Uložit jako zástupce	-		
Start	-		
do e-mailu	Akce skenování	-	Odeslání naskenovaného dokumentu jako přílohy e-mailu.
	(Výběr USB nebo PC)	Možnosti	
		Uložit jako zástupce	
		Start	
na e-mail. serv. (MFC-L5700DN/ MFC-L5750DW Dostupné po stažení funkce Skenování do e-mailového serveru)	Akce skenování	-	Skenování černobílého nebo barevného dokumentu na e-mailový server.
	Zrusit	-	
	Adresář		
		(Hledat:)	
		Upravy	
		(Výběr adresáře)	
	Ručně	-	
	Další	Cíle	
		Možnosti	
		Uložit jako zástupce	
Start			
Cíle	(Výběr adresy)		

Úroveň 1	Úroveň 2	Úroveň 3	Popisy
na FTP/SFTP	Akce skenovani	-	Odeslání oskenovaných dat prostřednictvím FTP/SFTP.
	(Výběr názvu profilu)	Možnosti	
		Uložit jako zastupce	
	Start		
do site	Akce skenovani	-	Odeslání naskenovaných dat na server CIFS ve vaší místní síti nebo na Internetu.
	(Výběr názvu profilu)	Možnosti	
		Uložit jako zastupce	
	Start		
na SharePoint	Akce skenovani	-	Odeslání naskenovaných dat prostřednictvím serveru SharePoint.
	(Výběr názvu profilu)	Možnosti	
		Uložit jako zastupce	
	Start		
na web	-	-	Nahrání naskenovaných dat na internetové služby.
WS skenovani (Objev se, když instalujete službu Web Service Scanner, která je zobrazena v prohlížeči sítě na vašem počítači.)	Skenovani	-	Skenování dat pomocí protokolu služby Web Service.
	Sken do mailu	-	
	Sken do faxu	-	
	Sken pro tisk	-	

(Nastavení Wi-Fi®)

Pro modely s funkcí bezdrátové sítě



Po nastavení Wi-Fi® nelze měnit tato nastavení z domovské obrazovky. Nastavení Wi-Fi® můžete upravovat prostřednictvím obrazovky Nastavení.

Úroveň 1	Popisy
Pruvodce nast.	Konfigurace nastavení bezdrátové sítě pomocí průvodce nastavením.
WLAN Assistant	Konfigurace nastavení bezdrátové sítě pomocí disku Brother CD-ROM.
WPS	Konfigurace nastavení bezdrátové sítě pomocí metody stisknutí jediného tlačítka.

[Zastupci]

Úroveň 1	Úroveň 2	Úroveň 3	Úroveň 4	Popisy
Pridat zastupce	Kopir	Potvrzeni	-	Vyberte požadované nastavení.
		Normalni	-	
		2na1 (ID)	-	
		2na1	-	
		2stranny (1⇒2)	-	
		2stranny (2⇒2)	-	

Úroveň 1	Úroveň 2	Úroveň 3	Úroveň 4	Popisy	
Přidat zástupce	Kopíř	Setření pap.	-	Vyberte požadované nastavení.	
	Fax	-	-	Vyberte požadované nastavení.	
	Skenování	do souboru		(Výběr PC)	Skenování černobílého nebo barevného dokumentu do vašeho počítače.
			do OCR	(Výběr PC)	Převod naskenovaného dokumentu na upravitelný textový soubor.
			do obrazu	(Výběr PC)	Skenování barevného obrázku do grafické aplikace.
		do USB		Možnosti	Skenování dokumentů na paměťovou jednotku USB Flash.
				Uložit jako zástupce	
		do e-mailu	(Výběr PC)	Skenování černobílého nebo barevného dokumentu do e-mailové aplikace.	
		na e-mail. serv. (MFC-L5700DN/ MFC-L5750DW Dostupné po stažení funkce Skenování do e-mailového serveru)		Akce skenování	Skenování černobílého nebo barevného dokumentu na e-mailový server.
				Adresář	
				Ručně	
			Další		
	do site	(Výběr názvu profilu)	Odeslání naskenovaných dat na server CIFS ve vaší místní síti nebo na Internetu.		
	na FTP/SFTP	(Výběr názvu profilu)	Odeslání oskenovaných dat prostřednictvím FTP/SFTP.		
na SharePoint	(Výběr názvu profilu)	Odeslání naskenovaných dat prostřednictvím serveru SharePoint.			
Web	-	-	Připojení přístroje Brother k internetovým službám. Od vydání tohoto dokumentu mohlo dojít k rozšíření a změně názvů služeb poskytovatelem. Pro stažení příručky navštivte sekci vašeho modelu Příručky přejděte na stránky Brother Solutions Center na adrese support.brother.com a stáhněte si Příručka připojení k webu.		
Apl.	-	-	Připojení přístroje Brother ke službě Brother Apps.		
Tyto seznamy se zobrazí po stisku každého názvu zástupce na dvě sekundy.	Přejmenovat	-	-	Změna názvu zástupce.	
	Upravy	-	-	Změna nastavení zástupce.	
	Vymaz	-	-	Odstranění zástupce.	



[Zabezpečte-ny tisk]

Úroveň 1	Úroveň 2	Úroveň 3	Popisy
Zabezpečte-ny tisk	(Výběr uživatele)	(Výběr zabezpečené tiskové úlohy)	Když zadáte své heslo sestávající ze čtyř číslic, můžete tisknout data uložená v paměti přístroje.

Úroveň 1	Úroveň 2	Úroveň 3	Popisy
			Aktivní pouze v případě, že má přístroj k dispozici zabezpečená tisková data.



[Web]

Úroveň 1	Popisy
Web	Připojení přístroje Brother k internetovým službám.



[Ap1.]

Úroveň 1	Popisy
Ap1.	Připojení přístroje Brother ke službě Brother Apps.



[USB]

Úroveň 1	Úroveň 2	Popisy
USB	Sken do USB	Skenování dokumentů na paměťovou jednotku USB Flash.
	Primý tisk	Tisk přímo z flash disku USB.



[2 na 1 Kopie ID]

Úroveň 1	Popisy
2 na 1 Kopie ID	Zkopírování obou stran identifikačního průkazu na jednu stranu.



Související informace

- [Tabulky nastavení a funkcí](#)

Tabulky funkcí (modely DCP)

Související modely: DCP-L5500DN/DCP-L6600DW

[Toner]

Úroveň 1	Popisy
Zivotnost toneru	Přibližné zobrazení zbyvajcí životnosti toneru.
Test tisku	Tisk zkušební stránky.

[Kopir]

Úroveň 1	Úroveň 2	Úroveň 3	Popisy	
Start	-	-	Vytvoří černobílou kopii nebo kopii ve stupních šedi.	
Rychla kopie	Potvrzeni	Start	Přednastavení kopírování na Potvrzení.	
		Rychla kopie		
		Moznosti		
	Normalni	Start	Přednastavení kopírování na Normální.	
		Rychla kopie		
		Moznosti		
	2na1 (ID)	Start	Přednastavení kopírování na 2na1 (ID).	
		Rychla kopie		
		Moznosti		
	2na1	Start	Přednastavení kopírování na 2na1.	
		Rychla kopie		
		Moznosti		
	2str. (1⇒2)	Start	Přednastavení kopírování na Dvoustranné (1⇒2).	
		Rychla kopie		
		Moznosti		
2str. (2⇒2)	Start	Přednastavení kopírování na Dvoustranné (2⇒2).		
	Rychla kopie			
	Moznosti			
Setreni pap.	Start	Přednastavení kopírování na Úspora papíru.		
	Rychla kopie			
	Moznosti			
Start	-	-	Spuštění kopírování.	
	Moznosti	-	Výběr nastavení.	
Moznosti	Kvalita	-	Výběr rozlišení kopírování pro váš typ dokumentu.	
	Zvetseni/Zmens.	100%	-	
		Zvetsit	-	Volba poměru zvětšení pro další kopii.
		Zmensit	-	Volba poměru zmenšení pro další kopii.

Úroveň 1	Úroveň 2	Úroveň 3	Popisy
Možnosti	Zvětšení/Změna	Auto	Úprava velikosti kopie podle nastavené velikosti papíru.
		Vlastní (25-400%)	Zadání poměru zvětšení nebo zmenšení.
	Sytost	-	Slouží k úpravě sytosti.
	Kontrast	-	Slouží k nastavení kontrastu.
	Netridit/Tridit	-	Volba pro stohování nebo třídění vícenásobných kopií.
	Soutisk	-	Kopírujte v rozvržení N na 1 a 2 strany občanského průkazu na 1 list papíru.
	Duplex.kopie	Soutisk	Vyprňte nebo zapněte 2stranné kopírování a vyberte otočení na dlouhém nebo krátkém okraji.
	Oboustranne rozlozeni stranky	-	Volba rozvržení stránky při 2stranném kopírování 2stranného dokumentu v rozvržení N na 1.
	Použit.zasob	-	Zvolte, jaký zásobník má být použit.
Uložit jako zástupce	-	Uložení aktuálních nastavení jako zástupce.	



[Skenování]

Úroveň 1	Úroveň 2	Úroveň 3	Popisy
do OCR	Akce skenování	-	Převod naskenovaného dokumentu na upravitelný textový soubor.
	(Výběr USB nebo PC)	Možnosti	
		Uložit jako zástupce	
		Start	
do souboru	Akce skenování	-	Skenování dokumentů a jejich uložení do složky ve vašem počítači.
	(Výběr USB nebo PC)	Možnosti	
		Uložit jako zástupce	
		Start	
do obrazu	Akce skenování	-	Skenování fotografií nebo grafik do grafických aplikací.
	(Výběr USB nebo PC)	Možnosti	
		Uložit jako zástupce	
		Start	
do USB	Akce skenování	-	Skenování dokumentů na paměťovou jednotku USB Flash.
	Možnosti	2stran.skenování (Pro modely s funkcí automatického oboustranného skenování)	
		Typ skenování	
		Rozlišení	

Úroveň 1	Úroveň 2	Úroveň 3	Popisy
do USB	Možnosti	Typ souboru	Skenování dokumentů na paměťovou jednotku USB Flash.
		Velik. dokumentu	
		Jmeno souboru	
		Styl jmena souboru	
		Vel. souboru	
		Jas	
		Kontrast	
		Automaticky narovnat v ADF	
		Vynechat prazdnou stranku	
		Odstranit barvu pozadi	
		Uloz.nov.predv.	
	Tovarni nastav		
Ulozit jako zastupce	-		
Start	-		
do e-mailu	Akce skenovani	-	Odeslání naskenovaného dokumentu jako přílohy e-mailu.
	(Výběr USB nebo PC)	Možnosti	
		Ulozit jako zastupce	
	Start		
na e-mail. serv. (DCP-L5500DN : Dostupné po stažení funkce Skenování do e-mailového serveru)	Akce skenovani	-	Skenování černobílého nebo barevného dokumentu na e-mailový server.
	Zrusit	-	
	Adresar	 (Hledat:)	
		Upravy (Výběr adresáře)	
	Rucne	-	
	Dalsi	Cile	
		Možnosti	
		Ulozit jako zastupce	
		Start	
Cile	(Výběr adresy)		
na FTP/SFTP	Akce skenovani	-	Odeslání oskenovaných dat prostřednictvím FTP/SFTP.
	(Výběr názvu profilu)	Možnosti	
		Ulozit jako zastupce	
	Start		

Úroveň 1	Úroveň 2	Úroveň 3	Popisy
do site	Akce skenovani	-	Odeslání naskenovaných dat na server CIFS ve vaší místní síti nebo na Internetu.
	(Výběr názvu profilu)	Moznosti	
		Uložit jako zastupce	
na SharePoint	Akce skenovani	-	Odeslání naskenovaných dat prostřednictvím serveru SharePoint.
	(Výběr názvu profilu)	Moznosti	
		Uložit jako zastupce	
na web	-	-	Nahrání naskenovaných dat na internetové služby.
WS skenovani (Objeví se, když instalujete službu Web Service Scanner, která je zobrazena v prohlížeči sítě na vašem počítači.)	Skenovani	-	Skenování dat pomocí protokolu služby Web Service.
	Sken do mailu	-	
	Sken do faxu	-	
	Sken pro tisk	-	

(Nastavení Wi-Fi®)

Pro modely s funkcí bezdrátové sítě



Po nastavení Wi-Fi® nelze měnit tato nastavení z domovské obrazovky. Nastavení Wi-Fi® můžete upravovat prostřednictvím obrazovky Nastavení.

Úroveň 1	Popisy
Průvodce nast.	Konfigurace nastavení bezdrátové sítě pomocí průvodce nastavením.
WLAN Assistant	Konfigurace nastavení bezdrátové sítě pomocí disku Brother CD-ROM.
WPS	Konfigurace nastavení bezdrátové sítě pomocí metody stisknutí jediného tlačítka.

[Zastupci]

Úroveň 1	Úroveň 2	Úroveň 3	Úroveň 4	Popisy
Přidat zastupce	Kopir	Potvrzení	-	Vyberte požadované nastavení.
		Normalni	-	
		2na1 (ID)	-	
		2na1	-	
		2stranny (1⇒2)	-	
		2stranny (2⇒2)	-	
		Setreni pap.	-	
	Skenovani	do souboru	(Výběr PC)	Skenování černobílého nebo barevného dokumentu do vašeho počítače.
	do OCR	(Výběr PC)	Převod naskenovaného dokumentu na upravitelný textový soubor.	

Úroveň 1	Úroveň 2	Úroveň 3	Úroveň 4	Popisy
Přidat zástupce	Skenování	do obrazu	(Výběr PC)	Skenování obrázku do grafické aplikace.
		do USB	Moznosti	Skenování dokumentů na paměťovou jednotku USB Flash.
			Uložit jako zástupce	
		do e-mailu	(Výběr PC)	Skenování černobílého nebo barevného dokumentu do e-mailové aplikace.
		na e-mail. serv. (DCP-L5500DN : Dostupné po stažení funkce Skenování do e-mailového serveru)	Akce skenování	Skenování černobílého nebo barevného dokumentu na e-mailový server.
			Adresar	
			Ručně	
			Cíle	
	do site	(Výběr názvu profilu)	Odeslání naskenovaných dat na server CIFS ve vaší místní síti nebo na Internetu.	
	na FTP/SFTP	(Výběr názvu profilu)	Odeslání oskenovaných dat prostřednictvím FTP/SFTP.	
na SharePoint	(Výběr názvu profilu)	Odeslání naskenovaných dat prostřednictvím serveru SharePoint.		
Web	-	-	Připojení přístroje Brother k internetovým službám. Od vydání tohoto dokumentu mohlo dojít k rozšíření a změně názvů služeb poskytovatelem. Pro stažení příručky navštivte sekci vašeho modelu Příručky přejděte na stránky Brother Solutions Center na adrese support.brother.com a stáhněte si Příručka připojení k webu.	
Apl.	-	-	Připojení přístroje Brother ke službě Brother Apps.	
Tyto seznamy se zobrazí po stisku každého názvu zástupce na dvě sekundy.	Prejmenovat	-	-	Změna názvu zástupce.
	Úpravy	-	-	Změna nastavení zástupce.
	Vymaz	-	-	Odstranění zástupce.



[Zabezpečení tisk]

Úroveň 1	Úroveň 2	Úroveň 3	Popisy
Zabezpečení tisk	(Výběr uživatele)	(Výběr zabezpečené tiskové úlohy)	Když zadáte své heslo sestávající ze čtyř číslic, můžete tisknout data uložená v paměti přístroje. Aktivní pouze v případě, že má přístroj k dispozici zabezpečená tisková data.



[Web]

Úroveň 1	Popisy
Web	Připojení přístroje Brother k internetovým službám.



[Apl.]

Úroveň 1	Popisy
Apl.	Připojení přístroje Brother ke službě Brother Apps.



[USB]

Úroveň 1	Úroveň 2	Popisy
USB	Sken do USB	Skenování dokumentů na paměťovou jednotku USB Flash.
	Primy tisk	Tisk přímo z flash disku USB.



[2 na 1 Kopie ID]

Úroveň 1	Popisy
2 na 1 Kopie ID	Zkopírování obou stran identifikačního průkazu na jednu stranu.



Související informace

- [Tabulky nastavení a funkcí](#)

Změna nastavení přístroje z počítače

- [Provádění změn nastavení přístroje prostřednictvím webové správy](#)
- [Změna nastavení přístroje pomocí programu Vzdálené nastavení](#)
- [Kde lze najít síťová nastavení zařízení Brother?](#)
- [Programy a nástroje pro správu sítě](#)

Provádění změn nastavení přístroje prostřednictvím webové správy

Webová správa je nástroj, který využívá standardní webový prohlížeč ke správě přístroje pomocí protokolu HTTP (Hyper Text Transfer Protocol) nebo HTTPS (Hyper Text Transfer Protocol over Secure Socket Layer).

- [Co je webová správa?](#)
- [Přístup k aplikaci Web Based Management](#)
- [Nastavení hesla pro přihlášení k webové správě](#)
- [Programy a nástroje pro správu sítě](#)

Co je webová správa?

Webová správa je nástroj, který využívá standardní webový prohlížeč ke správě přístroje pomocí protokolu HTTP (Hyper Text Transfer Protocol) nebo HTTPS (Hyper Text Transfer Protocol over Secure Socket Layer). Zadáním IP adresy přístroje do webového prohlížeče můžete přistupovat k nastavení vašeho tiskového serveru a měnit je.



- Doporučujeme prohlížeče Microsoft Internet Explorer 8.0/10.0/11.0 pro systém Windows a Safari 8.0 pro Macintosh. Ať používáte kterýkoliv prohlížeč, ujistěte se, že máte zapnutý JavaScript a Cookies. Pokud používáte jiný webový prohlížeč, ujistěte se, že je kompatibilní s HTTP 1.0 a HTTP 1.1.
- Musíte používat protokol TCP/IP v síti a mít naprogramovanou platnou IP adresu v tiskovém serveru a ve vašem počítači.

The screenshot shows the Brother web management interface. At the top, there's a header with 'XXX-XXXX' on the left, a 'Please configure the password >>' button in the center, and the 'brother' logo on the right. Below the header is a navigation bar with tabs for 'General', 'Address Book', 'Fax', 'Copy', 'Print', 'Scan', 'Administrator', and 'Network'. The 'General' tab is selected. On the left side, there's a dark blue sidebar menu with the following items: Status (selected), Auto Refresh Interval, Maintenance Information, Lists/Reports, Find Device, Contact & Location, Sleep Time, Auto Power Off, Volume, and Panel. The main content area is titled 'Status' and contains several sections: 'Device Status' with a green bar indicating 'Pripraveno' and a radio button for 'Automatic Refresh' set to 'Off'; 'Toner Level' showing a vertical bar and 'BK'; 'Web Language' with a dropdown menu set to 'Auto'; and 'Device Location' with icons and labels for 'Contact' and 'Location'.

- Aktuální obrazovka se od obrazovky zobrazené výše může lišit.
- Následující vysvětlení má sloužit jako příklad. Dostupné funkce se liší v závislosti na modelu.

General (Obecné)

Pomocí této karty můžete potvrdit aktuální stav přístroje Brother a změnit základní nastavení, například nastavení času.

Address Book (Adresář)

Pomocí této karty můžete editovat adresář přístroje Brother.

Fax

Pomocí této karty můžete potvrdit a změnit nastavení faxu a změnit nastavení internetového faxu (I-Fax).

Copy (Kopírovat)

Pomocí této karty můžete potvrdit a změnit nastavení kopírování.

Print (Tisk)

Pomocí této karty můžete potvrdit a změnit nastavení tisku.

Scan (Skenovat)

Pomocí této karty můžete potvrdit a změnit nastavení skenování a vytvořit profily Skenování na FTP a Skenování do sítě.

Administrator (Administrátor)

Pomocí této karty můžete nastavit heslo webové správy, resetovat různá nastavení a konfigurovat nastavení funkcí, které používají hlavně správci. Pomocí funkce Secure Function Lock (Blokovací funkce) také můžete provést omezení funkcí podle uživatele.

Network (Sít')

Pomocí této karty můžete změnit síťová nastavení, aktivovat či deaktivovat síťové protokoly a konfigurovat nastavení týkající se zabezpečení a certifikátů.



Související informace

- [Provádění změn nastavení přístroje prostřednictvím webové správy](#)
-

Přístup k aplikaci Web Based Management

- Při konfiguraci nastavení pomocí aplikace Web Based Management doporučujeme použít protokol zabezpečení HTTPS.
- Při používání HTTPS pro konfiguraci aplikace Web Based Management prohlížeč zobrazí výstražnou zprávu.

1. Spustíte webový prohlížeč.
2. Zadejte „http://IP adresa zařízení“ do řádku s adresou prohlížeče (kde „IP adresa zařízení“ je IP adresou zařízení).

Například:

http://192.168.1.2



- Používáte-li DNS (systém názvů domén) nebo povolujete název NetBIOS, můžete zadat jiný název, jako např. „SdílenaTiskarna“ místo IP adresy.
 - Například:
http://SdílenaTiskarna
- Pokud povolíte název NetBIOS, můžete rovněž použít název uzlu.
 - Například:
http://brnxxxxxxxxxxxx
- Název NetBIOS lze najít ve zprávě síťové konfigurace.
- V případě počítačů Macintosh se k nástroji Web Based Management (webová správa) můžete připojit klepnutím na ikonu zařízení na obrazovce **Status Monitor**.

3. Standardně se nevyžaduje heslo. Zadejte heslo, pokud jej máte nastavené, a poté klikněte na tlačítko .

Nyní můžete změnit nastavení tiskového serveru.

Pokud jste změnilí nastavení protokolu, pro aktivaci konfigurace musíte po kliknutí na tlačítko **Submit (Odeslat)** restartovat přístroj.



Související informace

- [Provádění změn nastavení přístroje prostřednictvím webové správy](#)
- [Tisk Zprávy o konfiguraci sítě](#)

Nastavení hesla pro přihlášení k webové správě

Doporučujeme nastavit heslo pro přihlášení, aby se zabránilo neoprávněnému přístupu k webové správě.

1. Spustíte webový prohlížeč.
2. Zadejte „http://IP adresa zařízení“ do řádku s adresou prohlížeče (kde „IP adresa zařízení“ je IP adresou zařízení).

Například:

http://192.168.1.2



- Používáte-li DNS (systém názvů domén) nebo povolujete název NetBIOS, můžete zadat jiný název, jako např. „SdílennáTiskarna“ místo IP adresy.

- Například:

http://SdílennáTiskarna

Pokud povolíte název NetBIOS, můžete rovněž použít název uzlu.

- Například:

http://brnxxxxxxxxxxxx

Název NetBIOS lze najít ve zprávě síťové konfigurace.

- V případě počítačů Macintosh se k nástroji Web Based Management (webová správa) můžete připojit klepnutím na ikonu zařízení na obrazovce **Status Monitor**.

3. Standardně se nevyžaduje heslo. Zadejte heslo, pokud jej máte nastavené, a poté klikněte na tlačítko .
4. Klikněte na tlačítko **Administrator (Administrátor)**.
5. Zadejte do pole **Enter New Password (Zadat nové heslo)** heslo, které chcete použít (8 až 32 znaků).
6. Znovu zadejte heslo do pole **Confirm New Password (Potvrzení nového hesla)**.
7. Klepněte na tlačítko **Submit (Odeslat)**.

Při každém dalším přístupu k webové správě zadejte heslo do pole **Login (Přihlásit)** a potom klikněte na tlačítko



Po nakonfigurování nastavení se odhlaste kliknutím na .



- Nenastavíte-li už předtím heslo pro přihlášení, můžete rovněž nastavit heslo kliknutím na tlačítko **Please configure the password (Nakonfigurujte nové heslo)** na webové stránce zařízení.



Související informace

- [Provádění změn nastavení přístroje prostřednictvím webové správy](#)

Změna nastavení přístroje pomocí programu Vzdálené nastavení

Program Vzdálené nastavení vám umožňuje z počítače konfigurovat mnoho nastavení přístroje Brother. Při spuštění Vzdáleného nastavení budou nastavení zařízení Brother automaticky stažena do počítače a zobrazena na obrazovce počítače. Pokud nastavení v počítači změňte, máte možnost odeslat je přímo do zařízení.

- [Vzdálené nastavení \(Windows\)](#)
- [Vzdálené nastavení \(Mac\)](#)

▲ Domů > Nastavení přístroje > Změna nastavení přístroje z počítače > Změna nastavení přístroje pomocí programu Vzdálené nastavení > Vzdálené nastavení (Windows)

Vzdálené nastavení (Windows)

- [Nastavení zařízení Brother z počítače \(Windows\)](#)
- [Nastavení zařízení Brother pomocí aplikace ControlCenter4 \(Windows\)](#)
- [Nastavení adresáře pomocí aplikace ControlCenter4 \(Windows\)](#)

Domů > Nastavení přístroje > Změna nastavení přístroje z počítače > Změna nastavení přístroje pomocí programu Vzdálené nastavení > Vzdálené nastavení (Windows) > Nastavení zařízení Brother z počítače (Windows)

Nastavení zařízení Brother z počítače (Windows)

Související modely: MFC-L5700DN/MFC-L5750DW/MFC-L6800DW/MFC-L6900DW



Pokud je funkce Secure Function Lock (Blokovací funkce) zapnutá, nelze použít Vzdálená nastavení.

1. Postupujte jedním z následujících způsobů:

- (Windows XP, Windows Vista a Windows 7)

Klepněte na  (**Start**) > **Všechny programy** > **Brother** > **Brother Utilities**.

Klepněte na rozevírací seznam a vyberte název vašeho modelu (pokud již není zvolen). Klepněte na **Nástroje** na levé straně panelu a potom klepněte na **Vzdálené nastavení**.

- (Windows 8)

Klepněte na  (**Brother Utilities**), klepněte na rozevírací seznam a vyberte název vašeho modelu (pokud již není zvolen). Klepněte na **Nástroje** na levé straně panelu a potom klepněte na **Vzdálené nastavení**.

Zobrazí se okno programu dálkového nastavení.



Je-li zařízení připojeno přes síť, zadejte v případě potřeby heslo.

2. Konfigurujte nastavení podle potřeby.

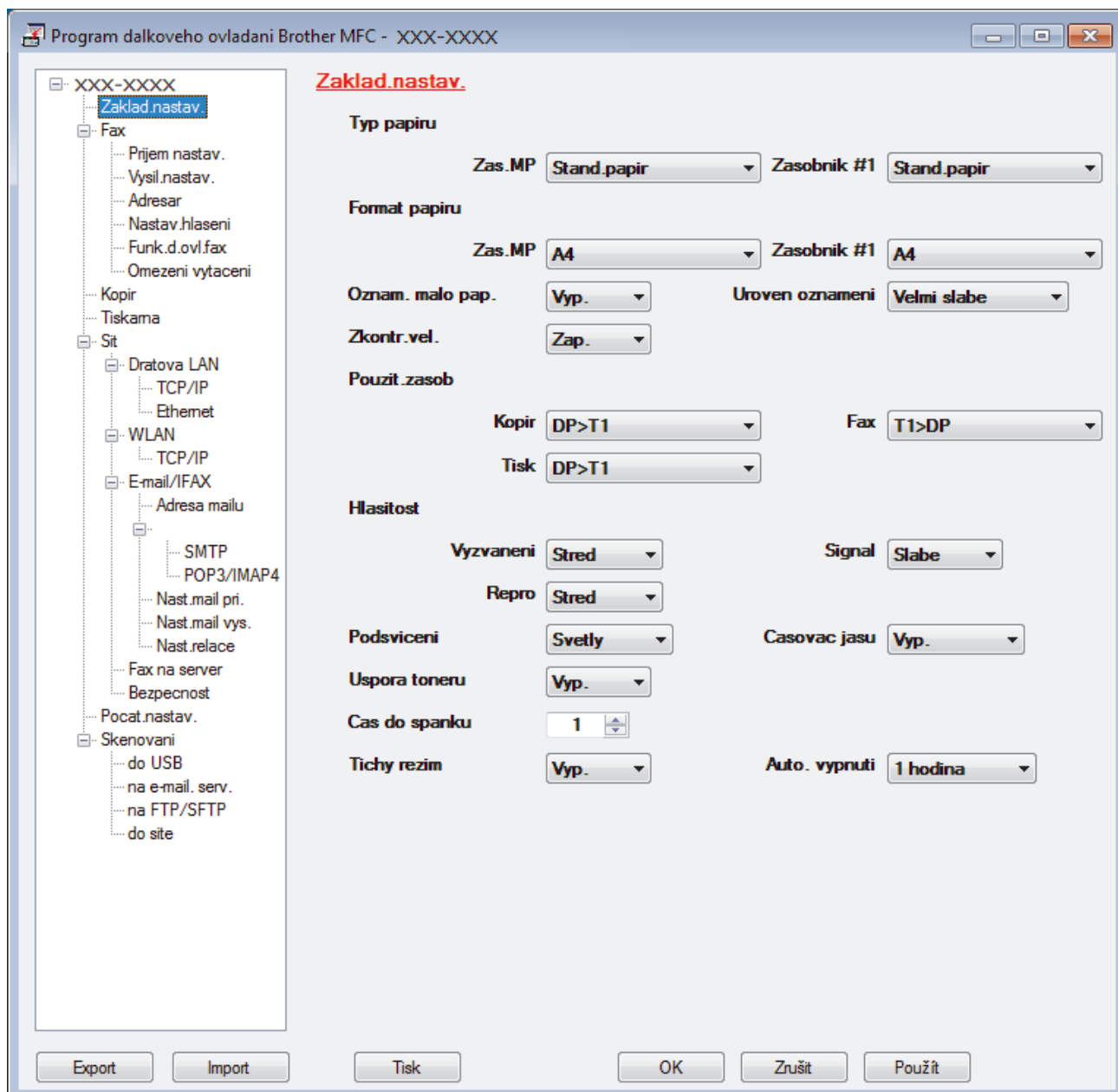

Export

Klepnutím uložíte aktuální nastavení konfigurace do souboru.



Klepnutím na **Export** uložíte váš adresář nebo všechna nastavení pro přístroj.

Import

Klepnutím importujete soubor a načtete jeho nastavení.

Tisk

Klepnutím vytisknete vybrané položky v zařízení. Data nelze vytisknout, dokud je nenahrajete do zařízení. Klepnutím na tlačítko **Použit** nahrajte nová data do zařízení a poté klepněte na tlačítko **Tisk**.

OK

Klepnutím zahajete nahrávání dat do zařízení a následně ukončete program dálkového nastavení. Pokud se objeví chybové hlášení, potvrďte zadání správných dat a poté klepněte na tlačítko **OK**.

Zrušit

Klepnutím ukončete program dálkového nastavení, aniž by se data nahrála do zařízení.

Použit

Klepnutím nahrajte data do zařízení bez ukončení programu dálkového nastavení.

3. Klepněte na tlačítko **OK**.

- Pokud je váš počítač chráněn bránou firewall a nemá přístup k aplikaci Vzdálené nastavení, je třeba nakonfigurovat nastavení brány firewall tak, aby umožňovala komunikaci prostřednictvím portu číslo 137 a 161.
- Pokud používáte bránu firewall systému Windows a nainstalovali jste si z disku CD-ROM software a ovladače společnosti Brother, byla již potřebná nastavení brány firewall provedena.



Související informace

- [Vzdálené nastavení \(Windows\)](#)
-

Domů > Nastavení přístroje > Změna nastavení přístroje z počítače > Změna nastavení přístroje pomocí programu Vzdálené nastavení > Vzdálené nastavení (Windows) > Nastavení zařízení Brother pomocí aplikace ControlCenter4 (Windows)

Nastavení zařízení Brother pomocí aplikace ControlCenter4 (Windows)

Související modely: MFC-L5700DN/MFC-L5750DW/MFC-L6800DW/MFC-L6900DW



Pokud je funkce Secure Function Lock (Blokovací funkce) zapnutá, nelze použít Vzdálená nastavení.

1. Klikněte na ikonu  (**ControlCenter4**) na panelu úloh a potom klikněte na **Otevřít**.
2. Klepněte na kartu **Nastavení zařízení**.
3. Klepněte na tlačítko **Vzdálená instalace**.
4. Konfigurujte nastavení podle potřeby.

Zaklad.nastav.

Typ papiru
Zas.MP Zsobnik #1

Format papiru
Zas.MP Zsobnik #1

Oznam. malo pap. **Uroven oznameri**

Zkontr.vel.

Pouzit.zasob
Kopir Fax
Tisk

Hlasitost
Vyzvaneni Signal
Repro

Podsviceni **Casovac jasu**

Uspora toneru

Cas do spanku

Tichy rezim **Auto. vypnuti**

Export Import Tisk OK Zrušit Použít

Export

Klepnutím uložte aktuální nastavení konfigurace do souboru.



Kliknutím na **Export** uložíte váš adresář nebo všechna nastavení pro přístroj.

Import

Kliknutím importujete soubor a načtete jeho nastavení.

Tisk

Klepnutím vytisknete vybrané položky v zařízení. Data nelze vytisknout, dokud je nenahrajete do zařízení. Klepnutím na tlačítko **Použit** nahrajte nová data do zařízení a poté klepněte na tlačítko **Tisk**.

OK

Klepnutím zahajete nahrávání dat do zařízení a následně ukončete program dálkového nastavení. Pokud se objeví chybové hlášení, potvrďte zadání správných dat a poté klepněte na tlačítko **OK**.

Zrušit

Klepnutím ukončete program dálkového nastavení, aniž by se data nahrála do zařízení.

Použit

Klepnutím nahrajte data do zařízení bez ukončení programu dálkového nastavení.

5. Klepněte na tlačítko **OK**.
- Pokud je váš počítač chráněn bránou firewall a nemá přístup k aplikaci Vzdálené nastavení, je třeba nakonfigurovat nastavení brány firewall tak, aby umožňovala komunikaci prostřednictvím portu číslo 137 a 161.
 - Pokud používáte bránu firewall systému Windows a nainstalovali jste si z disku CD-ROM software a ovladače společnosti Brother, byla již potřebná nastavení brány firewall provedena.



Související informace

- [ControlCenter4 \(Windows\)](#)
 - [Vzdálené nastavení \(Windows\)](#)
-

Domů > Nastavení přístroje > Změna nastavení přístroje z počítače > Změna nastavení přístroje pomocí programu Vzdálené nastavení > Vzdálené nastavení (Windows) > Nastavení adresáře pomocí aplikace ControlCenter4 (Windows)

Nastavení adresáře pomocí aplikace ControlCenter4 (Windows)

Související modely: MFC-L5700DN/MFC-L5750DW/MFC-L6800DW/MFC-L6900DW

Pomocí vzdáleného nastavení aplikace CC4 přidejte či změňte čísla v adresáři v počítači.



Pokud je funkce Secure Function Lock (Blokovací funkce) zapnutá, nelze použít Vzdálená nastavení.

1. Klikněte na ikonu  (**ControlCenter4**) na panelu úloh a potom klikněte na **Otevřít**.
2. Klepněte na kartu **Nastavení zařízení**.
3. Klikněte na tlačítko **Adresář**.
Otevře se **Adresar** v okně vzdáleného nastavení.
4. Podle potřeby přidejte nebo aktualizujte informace v adresáři.
5. Klepněte na tlačítko **OK**.



Související informace

- [Vzdálené nastavení \(Windows\)](#)

▲ Domů > Nastavení přístroje > Změna nastavení přístroje z počítače > Změna nastavení přístroje pomocí programu Vzdálené nastavení > Vzdálené nastavení (Mac)

Vzdálené nastavení (Mac)

- [Nastavení zařízení Brother pomocí aplikace ControlCenter2 \(Mac\)](#)
- [Nastavení adresáře přístroje pomocí aplikace ControlCenter2 \(Mac\)](#)

Domů > Nastavení přístroje > Změna nastavení přístroje z počítače > Změna nastavení přístroje pomocí programu Vzdálené nastavení > Vzdálené nastavení (Mac) > Nastavení zařízení Brother pomocí aplikace ControlCenter2 (Mac)

Nastavení zařízení Brother pomocí aplikace ControlCenter2 (Mac)

Související modely: MFC-L5700DN/MFC-L5750DW/MFC-L6800DW/MFC-L6900DW



Pokud je funkce Secure Function Lock (Blokovací funkce) zapnutá, nelze použít Vzdálená nastavení.

1. V liště nabídek **Finder (Vyhledávač)** klikněte na **Go (Přejít) > Applications (Aplikace) > Brother** a poté dvakrát klikněte na ikonu  (**ControlCenter**).

Objeví se okno **ControlCenter2**.

2. Klepněte na kartu **DEVICE SETTINGS (NASTAVENÍ ZAŘÍZENÍ)**.
3. Klikněte na tlačítko **Remote Setup (Vzdálená instalace)**.

Zobrazí se obrazovka programu dálkového nastavení.

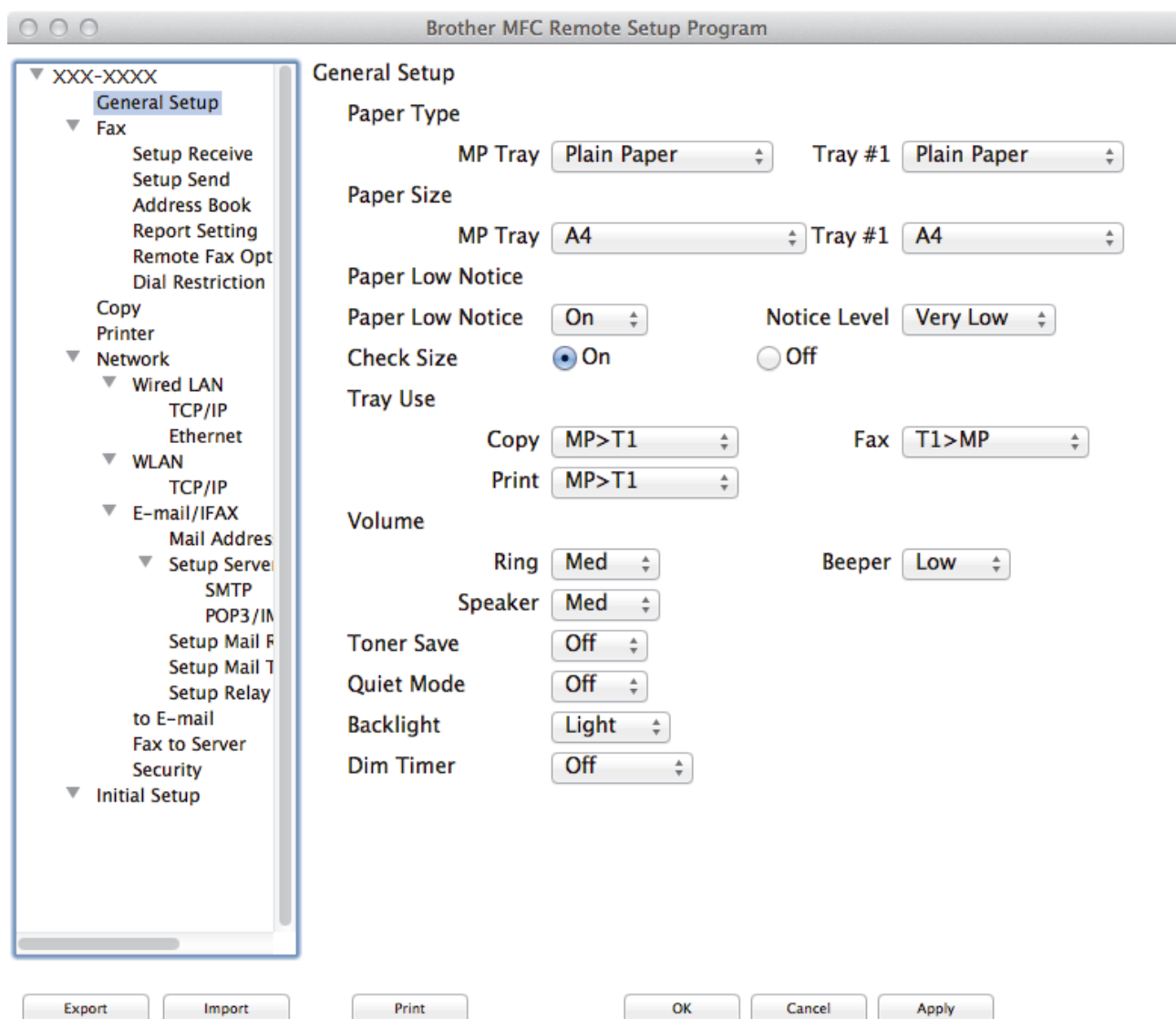

4. Konfigurujte nastavení podle potřeby.

Export (Exportovat)

Klepnutím uložíte aktuální nastavení konfigurace do souboru.





Kliknutím na volbu **Export (Exportovat)** uložíte adresář nebo veškerá nastavení související s tiskárnou.

Import (Importovat)

Kliknutím importujete soubor a načtete jeho nastavení.

Print (Tisk)

Klepnutím vytisknete vybrané položky v zařízení. Data nelze vytisknout, dokud je nenahrajete do zařízení. Kliknutím na tlačítko **Apply (Použít)** nahrajte nová data do zařízení a poté klikněte na tlačítko **Print (Tisk)**.

OK

Klepnutím zahajte nahrávání dat do zařízení a následně ukončete program dálkového nastavení. Pokud se objeví chybové hlášení, zadejte znovu správná data a poté klikněte na tlačítko **OK**.

Cancel (Zrušit)

Klepnutím ukončete program dálkového nastavení, aniž by se data nahrála do zařízení.

Apply (Použít)

Klepnutím nahrajte data do zařízení bez ukončení programu dálkového nastavení.

5. Po dokončení klikněte na tlačítko **OK**.



Související informace

- [ControlCenter2 \(Mac\)](#)
- [Vzdálené nastavení \(Mac\)](#)

Domů > Nastavení přístroje > Změna nastavení přístroje z počítače > Změna nastavení přístroje pomocí programu Vzdálené nastavení > Vzdálené nastavení (Mac) > Nastavení adresáře přístroje pomocí aplikace ControlCenter2 (Mac)

Nastavení adresáře přístroje pomocí aplikace ControlCenter2 (Mac)

Související modely: MFC-L5700DN/MFC-L5750DW/MFC-L6800DW/MFC-L6900DW

Pomocí vzdáleného nastavení aplikace ControlCenter2 přidejte či změňte čísla v adresáři v počítači.



Pokud je funkce Secure Function Lock (Blokovací funkce) zapnutá, nelze použít Vzdálená nastavení.

1. V liště nabídek **Finder (Vyhledávač)** klikněte na **Go (Přejít) > Applications (Aplikace) > Brother** a poté dvakrát klikněte na ikonu  (**ControlCenter**).

Objeví se okno **ControlCenter2**.

2. Klepněte na kartu **DEVICE SETTINGS (NASTAVENÍ ZAŘÍZENÍ)**.
3. Klikněte na tlačítko **Address Book (Adresář)**.
Otevře se **Address Book (Adresář)** v okně vzdáleného nastavení.
4. Podle potřeby přidejte nebo aktualizujte informace v adresáři.
5. Po dokončení klikněte na tlačítko **OK**.



Související informace

- [Vzdálené nastavení \(Mac\)](#)

Dodatek

- [Specifikace](#)
- [Jak zadat text do přístroje Brother](#)
- [Spotřební materiál](#)
- [Příslušenství](#)
- [Informace týkající se recyklovaného papíru](#)

Specifikace

Všeobecné technické údaje

Typ tiskárny		<ul style="list-style-type: none"> • Laserová
Metoda tisku		<ul style="list-style-type: none"> • Elektrofotografická laserová tiskárna
Kapacita paměti		<ul style="list-style-type: none"> • (DCP-L5500DN/MFC-L5700DN/MFC-L5750DW) 256 MB • (DCP-L6600DW/MFC-L6800DW) 512 MB • (MFC-L6900DW) 1 GB
LCD (displej z tekutých krystalů)		<ul style="list-style-type: none"> • (DCP-L5500DN/MFC-L5700DN) 3,7palcový (93,4 mm) TFT barevný dotykový LCD displej ¹ • (DCP-L6600DW/MFC-L5750DW/MFC-L6800DW/MFC-L6900DW) 4,85palcový (123,2 mm) TFT barevný dotykový LCD displej ¹
Zdroj napájení		<ul style="list-style-type: none"> • 220-240 V AC 50/60 Hz
Příkon (Průměr)	Maximální ²	<ul style="list-style-type: none"> • Přibližně 1 344 W
	Tisk ²	<ul style="list-style-type: none"> • (DCP-L5500DN/MFC-L5700DN/MFC-L5750DW) Přibližně 645 W při 25 °C • (DCP-L6600DW/MFC-L6800DW) Přibližně 745 W při 25 °C • (MFC-L6900DW) Přibližně 805 W při 25 °C
	Tisk (tichý režim) ²	<ul style="list-style-type: none"> • Přibližně 390 W při 25 °C
	Kopírování ²	<ul style="list-style-type: none"> • (DCP-L5500DN/MFC-L5700DN/MFC-L5750DW) Přibližně 645 W při 25 °C • (DCP-L6600DW/MFC-L6800DW) Přibližně 745 W při 25 °C • (MFC-L6900DW) Přibližně 805 W při 25 °C
	Kopírování (tichý režim) ²	<ul style="list-style-type: none"> • Přibližně 390 W při 25 °C
	Režim Připraven ²	<ul style="list-style-type: none"> • Přibližně 34 W při 25 °C
	Režim spánku ²	<ul style="list-style-type: none"> • (DCP-L5500DN/MFC-L5700DN) Přibližně 7,5 W • (DCP-L6600DW/MFC-L5750DW/MFC-L6800DW/MFC-L6900DW) Přibližně 8,0 W
	Hluboký spánek ²	<ul style="list-style-type: none"> • Přibližně 1,6 W
	Vypnuto ^{2 3 4}	<ul style="list-style-type: none"> • Přibližně 0,04 W
Rozměry		Jednotka: mm

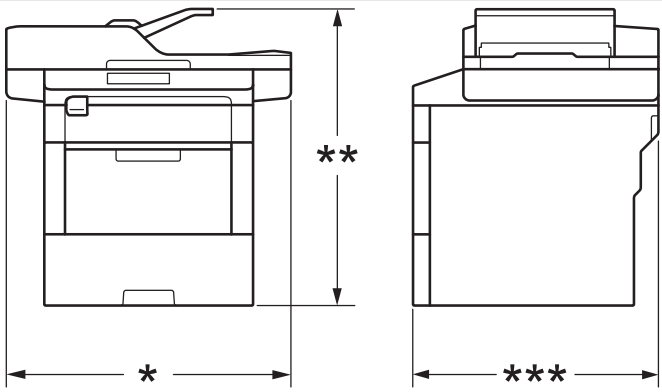
		<ul style="list-style-type: none"> • (DCP-L5500DN/MFC-L5700DN/MFC-L5750DW) <ul style="list-style-type: none"> * 435 ** 486 *** 427 • (DCP-L6600DW/MFC-L6800DW/MFC-L6900DW) <ul style="list-style-type: none"> * 495 ** 518 *** 427 	
Hmotnost (se spotřebním materiálem)		<ul style="list-style-type: none"> • (DCP-L5500DN) 16,4 kg • (DCP-L6600DW) 18,5 kg • (MFC-L5700DN/MFC-L5750DW) 16,5 kg • (MFC-L6800DW) 18,9 kg • (MFC-L6900DW) 19,0 kg 	
Hladina hluku	Hlučnost tisku	Tisk	<ul style="list-style-type: none"> • (DCP-L5500DN/MFC-L5700DN/MFC-L5750DW) LpAm = 54 dB (A) • (DCP-L6600DW/MFC-L6800DW/MFC-L6900DW) LpAm = 57 dB (A)
		Režim Připraven	<ul style="list-style-type: none"> • LpAm = 35,0 dB (A)
		Tisk (tichý režim)	<ul style="list-style-type: none"> • (DCP-L5500DN/MFC-L5700DN/MFC-L5750DW) LpAm = 52 dB (A) • (DCP-L6600DW/MFC-L6800DW/MFC-L6900DW) LpAm = 53 dB (A)
	Akustický výkon	Kopírování^{5 6}	<ul style="list-style-type: none"> • (DCP-L5500DN/MFC-L5700DN/MFC-L5750DW) LWAd = 6,67 B (A) • (DCP-L6600DW/MFC-L6800DW/MFC-L6900DW) LWAd = 6,76 B (A)
		Režim Připraven^{5 6}	<ul style="list-style-type: none"> • LWAd = 4,80 B (A)
		Tisk (tichý režim)	<ul style="list-style-type: none"> • LWAd = 6,47 B (A)
Teplota	Provoz	<ul style="list-style-type: none"> • 10 až 32 °C 	
	Skladování	<ul style="list-style-type: none"> • 0 až 40 °C 	
Vlhkost	Provoz	<ul style="list-style-type: none"> • 20 až 80% (bez kondenzace) 	
	Skladování	<ul style="list-style-type: none"> • 35 až 85% (bez kondenzace) 	
ADF (automatický podavač dokumentů)		<ul style="list-style-type: none"> • (DCP-L5500DN) Až 40 listů • (MFC-L5700DN/MFC-L5750DW) Až 50 listů • (DCP-L6600DW/MFC-L6800DW/MFC-L6900DW) Až 80 listů <p>Pro nejlepší výsledky doporučujeme:</p> <ul style="list-style-type: none"> • Teplotu: 20 až 30 °C 	

	<ul style="list-style-type: none"> • Vlhkost: 50 až 70 % • Papír: 80 g/m²
--	--

- 1 měřeno diagonálně
- 2 USB připojení k počítači
- 3 Měřeno podle normy IEC 62301 Edition 2.0.
- 4 Spotřeba energie se mírně mění podle prostředí použití.
- 5 Měřeno v souladu s metodou popsanou v RAL-UZ171.
- 6 Kancelářské přístroje s akustickým výkonem LWAd > 6,30 B(A) nejsou vhodné pro provoz v místnostech, kde uživatelé potřebují vysokou míru koncentrace. Kvůli hlukovým emisím by taková zařízení měla být umístěna v oddělených místnostech.

Technické údaje – velikost dokumentu

Velikost dokumentu	Šířka ADF	• 105 až 215,9 mm
	Délka ADF	• 147,3 až 355,6 mm
	Šířka skla skeneru	• Max. 215,9 mm
	Délka skla skeneru	<ul style="list-style-type: none"> • (DCP-L5500DN/MFC-L5700DN/MFC-L5750DW) Max. 300 mm • (DCP-L6600DW/MFC-L6800DW/MFC-L6900DW) Max. 355,6 mm

Technické údaje tiskového média

Vstup papíru	Zásobník papíru (Standardní)	Typ papíru	• Standardní papír, hlavičkový papír, barevný papír, tenký papír, recyklovaný papír, silný papír ¹
		Velikost papíru	• A4, Letter, A5, A5 (dlouhý okraj), A6, Executive, Legal, Folio, Mexico Legal, India Legal
		Gramáž papíru	• 60 až 120 g/m ²
		Maximální kapacita papíru	<ul style="list-style-type: none"> • (DCP-L5500DN/MFC-L5700DN/MFC-L5750DW) Až 250 listů 80 g/m² – standardní papír • (DCP-L6600DW/MFC-L6800DW/MFC-L6900DW) Až 520 listů 80 g/m² – standardní papír
	Deskový podavač (zásobník DP)	Typ papíru	• Standardní papír, hlavičkový papír, barevný papír, tenký papír, silný papír, silnější papír, recyklovaný papír, kancelářský papír, štítek, obálka, tenká obálka, silná obálka
		Velikost papíru	<ul style="list-style-type: none"> • Šířka: 76,2 až 215,9 mm • Délka: 127 až 355,6 mm
		Gramáž papíru	• 60 až 200 g/m ²
		Maximální kapacita papíru	<ul style="list-style-type: none"> • Až 50 listů 80 g/m² – standardní papír • Obálka: 10 obálek do tloušťky 10 mm
	Zásobník papíru 2, 3 (Doplňkový) ²	Typ papíru	• Standardní papír, hlavičkový papír, barevný papír, tenký papír, recyklovaný papír, silný papír ¹
		Velikost papíru	• A4, Letter, A5, Executive, Legal, Folio, Mexico Legal, India Legal
		Gramáž papíru	• 60 až 120 g/m ²
		Maximální kapacita papíru	<ul style="list-style-type: none"> • (LT-5500/LT-5505) Až 250 listů 80 g/m² – standardní papír • (LT-6500/LT-6505)

Vstup papíru	Zásobník papíru 2, 3 (Doplňkový) ²		Až 520 listů 80 g/m ² – standardní papír
Výstup papíru ³	Zásobník pro výstup lícem dolů		<ul style="list-style-type: none"> (DCP-L5500DN/MFC-L5700DN/MFC-L5750DW) Až 150 listů 80 g/m² – standardní papír (dodávka lícem dolů do zásobníku pro výstup lícem dolů) (DCP-L6600DW/MFC-L6800DW/MFC-L6900DW) Až 250 listů 80 g/m² – standardní papír (dodávka lícem dolů do zásobníku pro výstup lícem dolů)
	Zásobník pro výstup lícem nahoru		<ul style="list-style-type: none"> (DCP-L5500DN/MFC-L5700DN/MFC-L5750DW) Jeden list (dodávka lícem nahoru do zásobníku pro výstup lícem nahoru) (DCP-L6600DW/MFC-L6800DW/MFC-L6900DW) Až 10 listů (dodávka lícem nahoru do zásobníku pro výstup lícem nahoru)
Oboustranný	Automatický oboustranný tisk	Typ papíru	<ul style="list-style-type: none"> Standardní papír, hlavičkový papír, barevný papír, tenký papír, recyklovaný papír
		Velikost papíru	<ul style="list-style-type: none"> A4
		Gramáž papíru	<ul style="list-style-type: none"> 60 až 105 g/m²

- Před tiskem otevřete zadní kryt (zásobníku pro výstup lícem nahoru) tak, aby mohl být potištěný papír vysunut na zásobník pro výstup lícem nahoru.
- Můžete instalovat až dva spodní zásobníky.
- V případě štítků doporučujeme vytištěné listy z výstupního zásobníku odebrat ihned potom, co opustí přístroj, aby nedošlo k ušpinění.

Specifikace faxu

POZNÁMKA

Tato funkce je k dispozici pouze pro modely MFC.

Kompatibilita		<ul style="list-style-type: none"> Skupina ITU-T 3 Super
Systém kódování		<ul style="list-style-type: none"> MH / MR / MMR / JBIG
Rychlost modemu		<ul style="list-style-type: none"> 33 600 bps (s automatickým přizpůsobením přenosové rychlosti)
Příjem oboustranného tisku		<ul style="list-style-type: none"> Ano
Automatické oboustranné odesílání		<ul style="list-style-type: none"> (MFC-L5750DW/MFC-L6800DW/MFC-L6900DW) Ano (z ADF)
Šířka skenování		<ul style="list-style-type: none"> Max. 208 mm
Šířka tisku		<ul style="list-style-type: none"> Max. 208 mm
Stupně šedi		<ul style="list-style-type: none"> 8 bitů / 256 úrovní
Rozlišení	Horizontální	<ul style="list-style-type: none"> 203 dpi
	Vertikální	<ul style="list-style-type: none"> Standardní: 98 dpi Jemné: 196 dpi Super jemné: 392 dpi Foto: 196 dpi
Adresář		<ul style="list-style-type: none"> 300 umístění
Skupiny		<ul style="list-style-type: none"> Až 20
Oběžník		<ul style="list-style-type: none"> 350 umístění
Automatické opakování vytáčení		<ul style="list-style-type: none"> 3krát v 5minutových intervalech
Přenos z paměti		<ul style="list-style-type: none"> Až 500 stránek ¹

Příjem bez papíru	• Až 500 stránek ¹

¹ „Stránky“ se vztahují k „Testovací tabulce ITU-T 1“ (typický obchodní dopis, standardní rozlišení, kód JBIG). Technické údaje a tištěné materiály se mohou změnit bez předchozího upozornění.

Technické údaje kopírky

Šířka kopie	• Max. 210 mm
Automatické oboustranné kopírování	• (DCP-L6600DW/MFC-L5750DW/MFC-L6800DW/MFC-L6900DW) Ano (z ADF)
Vícenásobné kopie	• Netřídí/třídí až 99 stran
Zvětšení/Zmenšení	• 25 až 400 % (v přírůstcích po 1 %)
Rozlišení	• Maximum 1200 x 600 dpi
Doba do vytištění první kopie ¹	• (DCP-L5500DN/MFC-L5700DN/MFC-L5750DW) Méně než 9,2 sekund při 23 °C / 230 V • (DCP-L6600DW/MFC-L6800DW/MFC-L6900DW) Méně než 9,5 sekund při 23 °C / 230 V

¹ Z režimu Připraven a standardního zásobníku

Technické údaje skeneru

Barva / Černobíle	• Ano / Ano
Kompatibilní se standardem TWAIN	• Ano (Windows XP 32 bitů SP3 / Windows XP 64 bitů SP2 / Windows Vista / Windows 7 / Windows 8 / Windows 8.1) (OS X v10.8.5 / 10.9.x / 10.10.x)
Kompatibilní se standardem WIA	• Ano (Windows XP 32 bitů SP3 / Windows XP 64 bitů SP2 / Windows Vista / Windows 7 / Windows 8 / Windows 8.1)
Kompatibilní se standardem ICA	• Ano (OS X v10.8.5 / 10.9.x / 10.10.x)
Hloubka barev	• 48bitové zpracování barev (vstup) • 24bitové zpracování barev (výstup)
Stupně šedi	• 16bitové zpracování barev (vstup) • 8bitové zpracování barev (výstup)
Rozlišení ¹	• Až 19 200 × 19 200 dpi (interpolované) • Až 1200 x 1200 dpi (ze skla skeneru) • Až 600 x 600 dpi (z ADF)
Šířka skenování	• Max. 210 mm
Automatické oboustranné skenování	• (DCP-L6600DW/MFC-L5750DW/MFC-L6800DW/MFC-L6900DW) Ano (z ADF)

¹ Maximální rozlišení skenování s ovladačem WIA v operačním systému Windows XP, Windows Vista, Windows 7, Windows 8 a Windows 8.1 je 1200 × 1200 dpi (pomocí skenovacího nástroje Brother lze zvolit rozlišení až 19 200 × 19 200 dpi).

Technické údaje tiskárny

Automatický oboustranný tisk	• Ano
-------------------------------------	-------

Emulace		<ul style="list-style-type: none"> PCL6, BR-Script3, IBM Proprinter XL, Epson FX-850, PDF verze 1.7, XPS verze 1.0
Rozlišení		<ul style="list-style-type: none"> Až 1200 × 1200 dpi
Rychlost tisku ^{1 2}	Jednostranný tisk	<ul style="list-style-type: none"> (DCP-L5500DN/MFC-L5700DN/MFC-L5750DW) Až 40 stran/min. (velikost A4) (DCP-L6600DW/MFC-L6800DW) Až 46 stran/min. (velikost A4) (MFC-L6900DW) Až 50 stran/min. (velikost A4)
	Oboustranný tisk	<ul style="list-style-type: none"> (DCP-L5500DN/MFC-L5700DN/MFC-L5750DW) Až 20 stran/min. (až 10 listů/min.) (velikost Letter nebo A4) (DCP-L6600DW/MFC-L6800DW/MFC-L6900DW) Až 24 stran/min. (až 12 listů/min.) (velikost Letter nebo A4)
Čas prvního výtisku ³		<ul style="list-style-type: none"> (DCP-L5500DN/MFC-L5700DN/MFC-L5750DW) Méně než 7,2 sekund při 23 °C / 230 V (DCP-L6600DW/MFC-L6800DW/MFC-L6900DW) Méně než 7,5 sekund při 23 °C / 230 V

¹ Rychlost tisku se může změnit v závislosti na typu tisknutého dokumentu.

² Rychlost tisku může být pomalejší, je-li přístroj připojen k bezdrátové síti LAN.

³ Z režimu Připraven a standardního zásobníku

Specifikace rozhraní

USB ^{1 2}	<ul style="list-style-type: none"> Vysokorychlostní rozhraní USB 2.0 Použijte kabel rozhraní USB 2.0 nepřesahující délku 2 m.
LAN	<ul style="list-style-type: none"> (DCP-L5500DN/MFC-L5700DN/MFC-L5750DW) 10Base-T / 100Base-TX ³ (DCP-L6600DW/MFC-L6800DW/MFC-L6900DW) 10Base-T / 100Base-TX /1000Base-T ^{3 4}
Bezdrátová síť LAN	<ul style="list-style-type: none"> (DCP-L6600DW/MFC-L5750DW/MFC-L6800DW/MFC-L6900DW) IEEE 802.11b/g/n (režim infrastruktury/ad-hoc) IEEE 802.11g/n (Wi-Fi Direct™)
NFC	<ul style="list-style-type: none"> (DCP-L6600DW/MFC-L6800DW/MFC-L6900DW) Ano

¹ Přístroj je vybaven vysokorychlostním rozhraním USB 2.0. Přístroj lze také připojit k počítači s rozhraním USB 1.1.

² Porty USB třetích stran nejsou podporovány.

³ Použijte nestíněnou kroucenou dvoulinku kategorie 5 (nebo vyšší).

⁴ Pokud připojujete přístroj k síti Gigabit, použijte síťová zařízení vyhovující 1000BASE-T.

Podporované protokoly a bezpečnostní prvky

Ethernet

10Base-T/100Base-TX/1000Base-T

Bezdrátová síť LAN

IEEE 802.11b/g/n (režim Infrastruktura/režim Ad-hoc), IEEE 802.11g/n (Wi-Fi Direct)

Protokoly (IPv4)

ARP, RARP, BOOTP, DHCP, APIPA(Auto IP), WINS/NetBIOS name resolution, DNS Resolver, mDNS, LLMNR responder, LPR/LPD, Custom Raw Port/Port9100, POP3, SMTP klient, IPP/IPPS, FTP klient a server, CIFS

klient, TELNET server, SNMPv1/v2c/v3, HTTP/HTTPS server, TFTP klient a server, ICMP, Web Services (tisk/skenování), SMTP klient, LDAP, IMAP4

Protokoly (IPv6)

NDP, RA, DNS resolver, mDNS, LLMNR responder, LPR/LPD, Custom Raw Port/Port9100, IPP/IPPS, POP3, SMTP klient, FTP klient a server, CIFS klient, TELNET server, SNMPv1/v2c, HTTP/HTTPS server, TFTP klient a server, ICMPv6, SMTP klient, LDAP, Web Services (tisk/skenování), IMAP4

Zabezpečení sítě (pro drátové sítě)

APOP, SMTP-AUTH, SSL/TLS (IPPS, HTTPS, SMTP, POP3, IMAP4), SNMP v3 802.1x (EAP-MD5, EAP-FAST, PEAP, EAP-TLS, EAP-TTLS), Kerberos, IPSec

Zabezpečení sítě (pro bezdrátové sítě)

APOP, SMTP-AUTH, SSL/TLS (IPPS, HTTPS, SMTP, POP3, IMAP4), SNMP v3, 802.1x (LEAP, EAP-FAST, PEAP, EAP-TLS, EAP-TTLS), Kerberos, IPSec

Zabezpečení bezdrátové sítě

WEP 64/128 bit, WPA-PSK (TKIP/AES), WPA2-PSK (AES)

Certifikace bezdrátové komunikace

Licence certifikace bezdrátové sítě (WPA™/WPA2™ – Podniková, Osobní), Licence identifikace Wi-Fi Protected Setup (WPS), Wi-Fi CERTIFIED Wi-Fi Direct

Technické údaje k funkci přímého tisku

Kompatibilita	<ul style="list-style-type: none">PDF verze 1.7, JPEG, Exif + JPEG, PRN (vytvořené vlastním ovladačem tiskárny), TIFF (skenovaný přístroji Brother), XPS verze 1.0
Rozhraní	<ul style="list-style-type: none">Přímé rozhraní USB: 1x vpředu, 1x vzadu (DCP-L6600DW/MFC-L6800DW/MFC-L6900DW)

Technické údaje – požadavky na počítač

Podporované operační systémy a programové funkce

Počítačová platforma a verze operačního systému		Rozhraní počítače			Procesor	Místo na pevném disku potřebné na instalaci	
		USB ¹	10Base-T / 100Base-TX / 1000Base-T ^{2 3} (Ethernet)	Bezdrátové ⁴ 802.11b/g/n		Pro ovladače	Pro aplikace (včetně ovladačů)
Operační systém Windows	Windows XP Home ^{5 6}	Tisk PC Fax ⁷ Skenování			32bitový (x86) (SP3) nebo 64bitový (x64) (SP2) procesor	150 MB	500 MB
	Windows XP Professional ^{5 6}					500 MB	1,2 GB
	Windows Vista ^{5 6}					650 MB	
	Windows 7 ^{5 6}						
	Windows 8 ^{5 6}						
	Windows 8.1 ^{5 6}						
Operační systém Macintosh	Windows Server 2008	Neuvedeno	Tisk		32bitový (x86) nebo 64bitový (x64) procesor	50 MB	Neuvedeno
	Windows Server 2008 R2						
	Windows Server 2012						
	Windows Server 2012 R2						
Operační systém Macintosh	OS X v10.8.5	Tisk PC-Fax (odeslání) ⁷ Skenování			Procesor Intel®	80 MB	400 MB
	OS X v10.9.x						
	OS X v10.10.x						

¹ Porty USB třetích stran nejsou podporovány.

² DCP-L5500DN/MFC-L5700DN/MFC-L5750DW podpora 10BASE-T/100BASE-TX

³ DCP-L6600DW/MFC-L6800DW/MFC-L6900DW podpora 10BASE-T/100BASE-TX/1000BASE-T

⁴ DCP-L6600DW/MFC-L5750DW/MFC-L6800DW/MFC-L6900DW

⁵ Pro WIA, rozlišení 1200 x 1200. Nástroj pro skenování Brother umožňuje použít rozlišení až 19 200 x 19 200 dpi.

⁶ PaperPort™ 14SE podporuje systémy Windows XP Home (SP3 nebo vyšší), XP Professional 32-bit (SP3 nebo vyšší), Windows Vista (SP2 nebo vyšší), Windows 7, Windows 8 a Windows 8.1

⁷ PC-Fax podporuje pouze černobílé faxování.

Nejnovější aktualizace ovladačů najdete na webu support.brother.com.

Všechny ostatní ochranné známky, značky a názvy produktů jsou majetkem příslušných vlastníků.





Související informace

- [Dodatek](#)

Jak zadat text do přístroje Brother

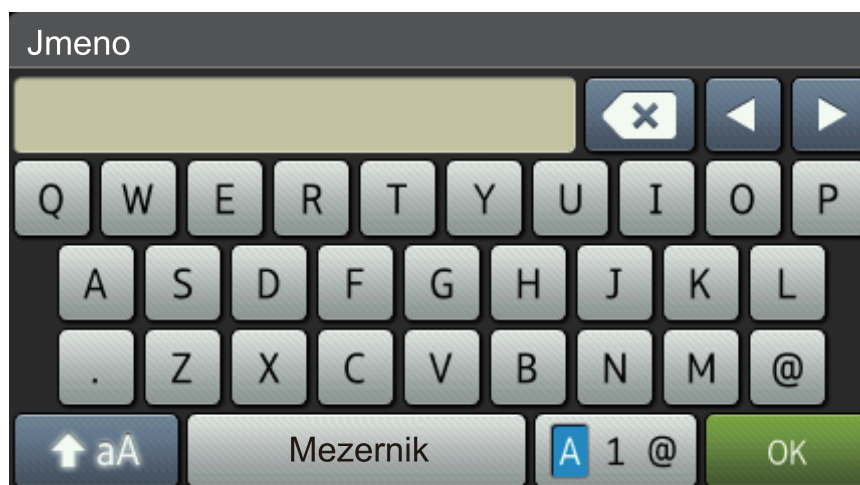
- Když potřebujete do přístroje Brother zadat text, na LCD displeji se zobrazí klávesnice.
- Dostupné znaky se mohou lišit podle vaší země.
- Rozložení klávesnice se může lišit v závislosti na prováděné operaci.





- Opakovaným stiskem  provádíte volbu mezi písmeny, čísly a zvláštními znaky.
- Stiskněte  pro cyklickou změnu malých a velkých písmen.
- Chcete-li přesunout kurzor o jeden znak doleva nebo doprava, stiskněte ◀ nebo ▶.

Vkládání mezer

- Chcete-li zadat mezeru, stiskněte [Mezernik] či ▶.

Provádění oprav

- Pokud jste zadali nesprávný znak a chcete jej změnit, stisknutím ◀ nebo ▶ přesuňte kurzor pod nesprávný znak a poté stiskněte . Zadejte správný znak.
- Chcete-li zadat znak, stisknutím tlačítka ◀ nebo ▶ přesuňte kurzor na správné místo a potom zadejte požadovaný znak.
- Stiskněte  pro každý znak, který chcete smazat, nebo dlouze stiskněte  ke smazání všech znaků.

✓ Související informace

- [Dodatek](#)
- [Zaslání naskenovaných dat na e-mailový server](#)
- [Odeslání naskenovaných dat na server FTP](#)
- [Nastavení ID stanice](#)
- [Uložení faxových čísel](#)
- [Konfigurace přístroje k používání v bezdrátové síti v režimu Ad-Hoc za použití stávajícího SSID](#)
- [Konfigurace přístroje k použití v bezdrátové síti pomocí průvodce nastavením ovládacího panelu přístroje](#)
- [Konfigurace přístroje k používání v bezdrátové síti v režimu Ad-Hoc za použití nového SSID](#)
- [Konfigurování přístroje k používání v bezdrátové síti, když není vysílán identifikátor SSID](#)
- [Odeslání internetového faxu \(I-Fax\)](#)
- [Předávání přijatých e-mailových a faxových zpráv](#)
- [Relační přenos z přístroje Brother](#)

Spotřební materiál

Když přijde čas vyměnit spotřební materiál, jako například toner nebo válec, na ovládacím panelu přístroje nebo v nástroji Status Monitor se objeví chybové hlášení. Máte-li zájem o další informace o spotřebních materiálech pro váš přístroj, navštivte stránky <http://www.brother.com/original/index.html> nebo kontaktujte místního prodejce Brother.

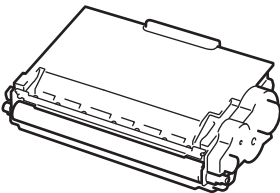
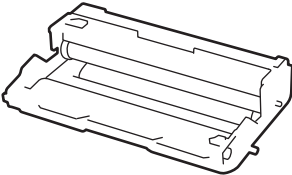

- Tonerová kazeta a jednotka fotoválce jsou dvě samostatné součásti.
- Číslo tonerové kazety se liší podle země a regionu.

Spotřební materiál	Název spotřebního modelu	Přibližná životnost (výtežnost)	Příslušné modely
Tonerová kazeta 	Standardní toner: TN-3430	Asi 3 000 stran ¹ (strana A4 či Letter)	DCP-L5500DN/ DCP-L6600DW/ MFC-L5700DN/ MFC-L5750DW/ MFC-L6800DW/ MFC-L6900DW
	Toner s vysokou výtežností: TN-3480	Asi 8 000 stran ¹ (strana A4 či Letter)	DCP-L5500DN/ DCP-L6600DW/ MFC-L5700DN/ MFC-L5750DW/ MFC-L6800DW/ MFC-L6900DW
	Toner s velmi vysokou výtežností: TN-3512	Asi 12 000 stran ¹ (strana A4 či Letter)	DCP-L6600DW/ MFC-L6800DW/ MFC-L6900DW
	Toner s ultra vysokou výtežností: TN-3520	Asi 20 000 stran ¹ (strana A4 či Letter)	MFC-L6900DW
	Přibalený toner: dodává se s přístrojem	Asi 2 000 stran ¹ (strana A4 či Letter)	DCP-L5500DN/ MFC-L5700DN/ MFC-L5750DW
		Asi 8 000 stran ¹ (strana A4 či Letter)	DCP-L6600DW/ MFC-L6800DW
		Asi 12 000 stran ¹ (strana A4 či Letter)	MFC-L6900DW
Jednotka fotoválce 	DR-3400	Asi 30 000 stran / 50 000 stran ²	DCP-L5500DN/ DCP-L6600DW/ MFC-L5700DN/ MFC-L5750DW/ MFC-L6800DW/ MFC-L6900DW

¹ Přibližná výtežnost kazety se udává podle normy ISO/IEC 19752.

² Přibližně 30 000 stran na základě 1 strany na úlohu a 50 000 stran na základě 3 stran na úlohu [simplexní strany formátu A4/letter]. Počet stran může ovlivňovat celá řada faktorů včetně mimo jiné typu a velikosti média.



Související informace

- [Dodatek](#)
- [Výměna spotřebního materiálu](#)

Příslušenství

Dostupnost příslušenství se může lišit podle země nebo regionu. Více informací o příslušenství pro váš přístroj najdete na stránkách <http://www.brother.com/original/index.html> nebo při návštěvě prodejce nebo zákaznického servisu Brother.

Název modelu	Položka	Použitelné modely
LT-5500 (šedá)	Spodní zásobník (250 listů)	DCP-L5500DN/MFC-L5700DN/MFC-L5750DW
LT-5505 (bílá)		DCP-L6600DW/MFC-L6800DW/MFC-L6900DW
LT-6500 (šedá)	Spodní zásobník (520 listů)	DCP-L5500DN/MFC-L5700DN/MFC-L5750DW
LT-6505 (bílá)		DCP-L6600DW/MFC-L6800DW/MFC-L6900DW



Související informace

- [Dodatek](#)

Informace týkající se recyklovaného papíru

- Recyklovaný papír má stejnou kvalitu jako papír vyrobený z původních lesních zdrojů. Normy pro moderní recyklovaný papír zaručují, že vyhovuje nejvyšším nárokům na kvalitu různých tiskových procesů. Zobrazovací zařízení dodávané signatáři dobrovolné dohody (VA) je vhodné pro použití s recyklovaným papírem, který splňuje normu EN 12281:2002.
- Zakoupením recyklovaného papíru šetříte přírodními zdroji a podporujete ekonomii oběhu. Papír se vyrábí z celulózových vláken ze dřeva. Sběr a recyklace papíru prodlužují životnost vláken napříč několika cykly, čímž dochází k nejlepšímu využití zdrojů.
- Proces produkce recyklovaného papíru je kratší. Protože vlákna již byla zpracována, stačí menší množství vody, chemických látek a energie.
- Recyklace papíru navíc redukuje uhlíkovou stopu, protože papírové výrobky odklání z alternativních cest likvidace, jako jsou skládky a spalování. Skládky uvolňují metan, který výrazně přispívá ke skleníkovému efektu.



Související informace

- [Dodatek](#)

Glosář

Toto je zevrubný popis vlastností a pojmů, které se vyskytují v příručkách Brother. Platnost těchto vlastností závisí na modelu, který jste si zakoupili.

A B C Č D E F H CH I J K L M N O P R S Š T U V W Z

A

- ADF (automatický podavač dokumentů)
- Adresa MAC
- Adresář
- AES
- APIPA
- Aplikace Web Based Management
- APOP
- ARP
- Automatické opakování vytáčení
- Automatické zmenšování
- Automatický přenos faxu

B

- BOOTP
- BRAdmin Light (Windows)
- Brána
- BRPrint Auditor (Windows)

C

- CA
- Certifikát
- Certifikát CA

▲ Domů > Glosář

- CIFS

- CSR

Č

- Číslo skupiny

D

- Detekce faxu

- DHCP

- Digitální podpis

- DNS Server

- Doba vyzvánění F/T

- Dočasná nastavení

- Duální přístup

E

- ECM (Režim korekce chyb)

- Externí telefon

- Extra jemné rozlišení (pouze černobíle)

F

- Fax/Tel.

- Faxové tóny

- Faxový deník

- FTP

H

- Hlasitost signálu

- Hlasitost vyzvánění

- Hlášení o ověření přenosu

- Hlášení o přenosu (hlášení o ověření přenosu)
- Hlášení o síti WLAN
- HTTP (webový server)
- HTTPS

CH

- Chyba komunikace (nebo kom. chyba)

I

- ID stanice
- ID volajícího
- IEEE 802.1x
- Internetový fax
- IP adresa
- IPP
- IPPS
- IPsec
- IPv6

J

- Jemné rozlišení

K

- Kanály
- Klient DNS
- Klient SMTP
- Kód pro dálkovou aktivaci (pouze režim Fax/Tel.)
- Kód pro dálkovou deaktivaci (pouze režim Fax/Tel.)
- Kód pro dálkový přístup

- [Kontrast](#)

L

- [LEAP](#)
- [LLMNR](#)
- [LPD](#)
- [LPR](#)

M

- [Maska podsítě](#)
- [MDN](#)
- [mDNS](#)
- [Metoda kódování](#)
- [Metoda ověření WPA-PSK/WPA2-PSK](#)

N

- [Nástroj BRAdmin Professional 3 \(Windows\)](#)
- [Nástroj pro opravu síťového připojení](#)
- [Nástroj Status Monitor](#)
- [Název uzlu](#)

O

- [Oběžník](#)
- [Odložený fax](#)
- [Otevřený systém](#)
- [Ověření](#)
- [Ověřování v Active Directory](#)

P

- [Paging](#)

- Pauza
- PEAP
- Perioda deníku
- Pobočkový telefon
- Pocet zvoneni
- Protokoly
- Průvodce zavedením ovladače
- Přenos
- Přenos v reálném čase
- Přeposílání faxu
- Příjem bez papíru
- Příjem do paměti
- Připojení Peer-to-Peer
- Přístup k dálkovému vyzvednutí
- Pulzní

R

- RARP
- Režim Ad-Hoc
- Režim Infrastruktura
- Rozlišení
- Rozlišení fotografie (pouze černobíle)
- Rozlišení názvů NetBIOS
- Rozlišovací vyzvánění
- Ruční fax

S

- [Sdílený síťový tisk](#)
- [Secure Function Lock 3.0 \(Blokovací funkce 3.0\)](#)
- [Seznam adresáře](#)
- [Seznam uživatelských nastavení](#)
- [Síťový klíč](#)
- [Síťový PC-FAX](#)
- [Skenování](#)
- [Skenování na e-mailový server](#)
- [Skupina kompatibility](#)
- [SMTP přes SSL](#)
- [SMTP-AUTH](#)
- [SNMP](#)
- [SNMPv3](#)
- [SNTP](#)
- [SSID](#)
- [SSL/TLS](#)
- [Standardní rozlišení](#)
- [Stupně šedi](#)
- [Sytost](#)

Š

- [Šifrovací systém sdíleného klíče](#)
- [Šifrovací systém veřejného klíče](#)
- [Šifrování](#)

T

- Tabulky nastavení
- TCP/IP
- Telefonní záznamník TAD (Telephone Answering Device)
- TELNET
- TKIP
- Tón
- Tóny CNG

U

- Ukládání faxu
- Uložení protokolu tisku na síť
- Uživatelský port Raw

V

- Vertikální párování
- Vyhledat
- Vzdálené nastavení
- Vzdálené nastavení sítě

W

- Webové služby
- WEP
- Wi-Fi Direct[®]
- WINS
- WINS Server
- WPS

Z

- [Záložní tisk](#)
- [Zámořský režim](#)
- [Zbývající úlohy](#)
- [Zpráva konfigurace sítě](#)
- [Zrušení úlohy](#)

ADF (automatický podavač dokumentů)

Dokument lze umístit do podavače ADF a automaticky skenovat stránku po stránce.

Adresa MAC

Adresa MAC (ethernetová adresa) je jedinečné číslo přidělené síťovému rozhraní zařízení.

Adresář

Jména a čísla, která máte uložena pro snadné vytáčení.

AES

Advanced Encryption Standard (AES) je standard silného šifrování ověřený organizací Wi-Fi®.

APIPA

Pokud nepřijadíte adresu IP ručně nebo automaticky (pomocí serveru DHCP, BOOTP nebo RARP), protokol APIPA (Automatic Private IP Addressing) automaticky přiřadí adresu IP v rozsahu 169.254.1.0 až 169.254.254.255.

Aplikace Web Based Management

Standardní webový prohlížeč, který lze použít ke správě zařízení pomocí protokolu HTTP (Hyper Text Transfer Protocol) nebo HTTPS (Hyper Text Transfer Protocol over Secure Socket Layer). Pomocí webového prohlížeče můžete využívat uvedené funkce a získávat ze zařízení ve vaší síti následující informace:

- Informace o stavu zařízení
- Změna položek konfigurace faxu, například Obecné nastavení, Nastavení adresáře a Vzdáleného faxu (modely MFC)
- Měnit síťová nastavení, například informace TCP/IP
- Konfigurovat Gigabit Ethernet a Jumbo Frame
- Konfigurace funkce blokování Secure Function Lock
- Konfigurovat Uložení protokolu tisku na síť
- Konfigurovat skenování na FTP
- Konfigurovat skenování do sítě
- Konfigurovat LDAP (k dispozici pro určité modely)
- Informace o verzi programu zařízení a tiskového serveru
- Měnit podrobnosti konfigurace sítě a zařízení



Aby bylo možné používat aplikaci Web Based Management, musíte ve vaší síti používat protokol TCP/IP a musíte mít v tiskovém serveru a počítači naprogramované platné adresy IP.

APOP

Protokol APOP (Authenticated Post Office Protocol) rozšíří protokol POP3 (protokol pro příjem pošty z internetu) o metodu ověření, která zašifruje heslo při přijetí elektronické pošty klientem.

ARP

Protokol Address Resolution Protocol (ARP) provádí v síti TCP/IP mapování adresy IP na adresu MAC.

Automatické opakování vytáčení

Funkce, která umožňuje, aby přístroj opakovaně vytácel poslední faxové číslo po pěti minutách (pokud fax neprošel, protože linka byla obsazená).

Automatické zmenšování

Zmenšuje velikost příchozích faxů.

Automatický přenos faxu

Odeslání faxu bez zvednutí sluchátka externího telefonu.

BOOTP

BOOTP (Bootstrap Protocol) je síťový protokol, který používá síťový klient pro získání adresy IP od konfiguračního serveru.



Chcete-li používat metodu BOOTP, kontaktujte správce vaší sítě.

BRAdmin Light (Windows)

Nástroj BRAdmin Light je určen k výchozímu nastavení zařízení Brother připojených v síti. Tento nástroj dokáže vyhledat zařízení Brother ve vaší síti, zobrazit jejich stav a konfigurovat jednoduchá síťová nastavení, například adresu IP.

Přejděte na stránky vašeho modelu **Soubory ke stažení** v centru podpory Brother Solutions Center na adrese support.brother.com a stáhněte si software BRAdmin Light.

Brána

Brána je síťový bod, který slouží jako vstup do jiné sítě a posílá data přenesená prostřednictvím sítě tam, kam patří. Směrovač ví, kam směrovat data, která jsou přijímána bránou. Pokud se cílové místo nachází v externí síti, směrovač přenesení data do externí sítě. Pokud vaše síť komunikuje s jinými sítěmi, bude možná nutné konfigurovat adresu IP brány. Neznáte-li adresu IP brány, obraťte se na správce vaší sítě.

BRPrint Auditor (Windows)

Programové vybavení BRPrint Auditor od společnosti Brother umožňuje používat sledovací funkce nástrojů řízení sítě Brother u místně připojených zařízení. Tento nástroj umožňuje klientskému počítači shromažďovat informace o používání a stavu ze zařízení Brother připojených přes paralelní nebo USB rozhraní. Nástroj BRPrint Auditor může tuto informaci následně předat jinému počítači v síti, kde je spuštěn nástroj BRAdmin Professional 3. To umožňuje správci kontrolovat také položky, jako je počítání stránek, stav toneru a fotoválce a verzi firmwaru. Kromě podávání zpráv aplikacím pro správu sítě Brother tento nástroj může zaslat e-mailem informace o využití a stavu přímo na předem definovanou e-mailovou adresu ve formátu CSV nebo XML (vyžadována podpora SMTP). Software BRPrint Auditor také podporuje upozornění e-mailem pro hlášení varovných a chybových stavů.

CA

Certifikační orgán je právnickou osobou, která vydává digitální certifikáty (především certifikáty X.509) a zaručuje se za závaznost údajových položek v certifikátu.

Certifikát

Certifikát je informace, která spojuje veřejný klíč s totožností. Certifikát je možné použít k ověření veřejného klíče náležícího jednotlivci. Formát je definovaný podle normy X.509.

Certifikát CA

Certifikát CA je certifikát, který identifikuje samotný certifikační orgán a vlastní svůj privátní klíč. Certifikát CA ověřuje certifikát vydaný certifikačním orgánem.

CIFS

System Common Internet File System (CIFS) je standardní způsob sdílení souborů a tiskáren uživateli počítačů ve Windows.

CSR

Požadavek CSR (Certificate Signing Request) je zpráva s žádostí o vydání certifikátu odeslaná žadatelem certifikačnímu orgánu (CA). Požadavek CSR obsahuje informace identifikující žadatele, veřejný klíč vygenerovaný žadatelem a digitální podpis žadatele.

Číslo skupiny

Několik čísel z adresáře, která jsou uložena v adresáři pro oběžník.

Detekce faxu

Umožňuje přístroji odpovědět na tóny CNG, pokud přerušíte fax tím, že volání přijmete.

DHCP

DHCP (Dynamic Host Configuration Protocol) je síťový protokol, který se používá ke konfigurování síťových zařízení tak, aby mohla komunikovat v síti IP.



Chcete-li používat metodu DHCP, kontaktujte správce vaší sítě.

Digitální podpis

Digitální podpis je hodnota vypočítaná pomocí kryptografického algoritmu a připojená k datovému objektu takovým způsobem, že kterýkoliv příjemce dat může použít podpis k ověření původu a integrity těchto dat.

DNS Server

DNS (Domain Name System) je technologie pro správu názvů webových stránek a internetových domén. Server DNS umožňuje počítači automaticky najít jeho IP adresu.

Doba vyzvánění F/T

Doba, po kterou přístroj Brother pseudo/dvojmo vyzvání (když je režim příjmu nastaven na Fax/Tel), aby vám oznámil, že máte přijmout hovor, na který odpověděl.

Dočasná nastavení

Můžete vybrat určité volby pro každý faxový přenos a kopírování bez změny výchozích nastavení.

Duální přístup

Přístroj může skenovat odchozí faxy nebo naplánované úlohy do paměti a současně odesílat fax nebo přijímat či tisknout příchozí fax.

ECM (Režim korekce chyb)

Detekuje chyby během faxového přenosu a znovu odešle stránky faxu, které měly chybu.

Externí telefon

TAD (telefonní záznamník) nebo telefon, který je připojený k přístroji.

Extra jemné rozlišení (pouze černobíle)

203 × 392 dpi. Ideální pro velmi drobný tisk a čárovou grafiku.

Fax/Tel.

Můžete přijímat faxy a telefonní volání. Tento režim nepoužívejte, pokud používáte telefonní záznamník (TAD).

Faxové tóny

Signály odesílané odesílajícím a přijímajícím faxovým přístrojům během předávání informací.

Faxový deník

Vypíše informace o posledních 200 příchozích a odchozích faxech. TX znamená odeslané. RX znamená přijaté.

FTP

Protokol FTP (File Transfer Protocol) umožňuje zařízení Brother skenovat černobílé nebo barevné dokumenty přímo na server FTP umístěný v lokální síti nebo na Internetu.

Hlasitost signálu

Nastavení hlasitosti zvukového signálu, když stisknete tlačítko nebo uděláte chybu.

Hlasitost vyzvánění

Nastavení hlasitosti vyzvánění přístroje.

Hlášení o ověření přenosu

Hlášení o všech přenosech, které obsahuje jejich datum, čas a číslo.

Hlášení o přenosu (hlášení o ověření přenosu)

Seznam obsahující každý přenos, který zobrazuje jeho datum, čas a číslo.

Hlášení o síti WLAN

Hlášení o síti WLAN vytiskne zprávu o stavu bezdrátové sítě zařízení. Pokud se bezdrátové připojení nezdaří, ve vytištěné zprávě vyhledejte kód chyby.

HTTP (webový server)

Protokol HTTP (Hypertext Transfer Protocol) se používá pro přenos dat mezi webovým serverem a webovým prohlížečem. Tiskový server Brother je vybaven vestavěným webovým serverem, který umožňuje sledovat jeho stav nebo měnit některá jeho nastavení pomocí webového prohlížeče.

HTTPS

HTTPS (HTTP přes SSL/TLS) je verze protokolu HTTP (Hypertext Transfer Protocol), která využívá SSL/TLS tak, aby se obsah webu převedl a zobrazil bezpečně.

Chyba komunikace (nebo kom. chyba)

Chyba během odesílání nebo přijímání faxu, obvykle způsobená šumem na lince nebo statickou elektřinou.

ID stanice

Uložená informace, která se objevuje na horní straně faxovaných stránek. Zahrnuje jméno odesílatele a faxové číslo.

ID volajícího

Služba zakoupená od telefonní společnosti, která umožňuje zobrazit číslo (nebo jméno) volající strany.

IEEE 802.1x

IEEE 802.1x je síťový ověřovací standard používaný pro připojení k drátové nebo bezdrátové síti LAN. Omezuje připojení, která nejsou platná. Připojit se mohou pouze uživatelé ověření certifikačního orgánem.

Internetový fax

Internetový fax (I-Fax) umožňuje odesílat a přijímat faxové dokumenty prostřednictvím Internetu jako transportního mechanismu.

Než budete tuto funkci využívat, konfigurujte potřebné nastavení přístroje pomocí ovládacího panelu přístroje.

IP adresa

IP adresa je série čísel, která identifikuje každé ze zařízení připojených v síti. IP adresa je tvořena čtyřmi čísly oddělenými tečkami. Každé z čísel je z intervalu od 0 do 255.

Příklad: V malé síti obvykle měníte poslední číslo.

192.168.1.1

192.168.1.2

192.168.1.3

Způsob přidělování IP adresy vašemu tiskovému serveru:

Pokud máte v síti server DHCP/BOOTP/RARP, tiskový server z tohoto serveru automaticky získá jeho adresu IP.



V menších sítích může být server DHCP také routerem.

Pokud nemáte server DHCP/BOOTP/RARP, protokol APIPA (automatické soukromé adresování IP) automaticky přidělí adresu IP v rozsahu od 169.254.1.0 do 169.254.254.255.

IPP

Protokol IPP (Internet Printing Protocol verze 1.0) umožňuje přímý tisk dokumentů prostřednictvím Internetu na kterékoliv dostupné zařízení.

IPPS

IPPS (Internet Printing Protocol) je tiskový protokol, který používá SSL. IPPS se používá k odesílání a přijímání tiskových dat a správě tiskových zařízení.

IPsec

IPsec je volitelná funkce zabezpečení protokolu IP, která poskytuje služby ověření a šifrování.

IPv6

IPv6 je internetový protokol příští generace. Další informace o protokolu IPv6 najdete na stránkách vašeho modelu v centru Brother Solutions Center na adrese support.brother.com.

Jemné rozlišení

Rozlišení je 203 × 196 dpi. Používá se pro malý tisk a grafy.

Kanály

Bezdrátové sítě používají kanály. Každý kanál bezdrátové sítě používá jinou frekvenci. K dispozici je až 14 různých kanálů, které můžete využít pro práci s bezdrátovou sítí. V mnoha zemích bude ovšem počet dostupných kanálů omezen.

Klient DNS

Tiskový server Brother podporuje funkci klienta Domain Name System (DNS). Tato funkce umožňuje tiskovému serveru, aby komunikoval s jiným zařízením pomocí názvu DNS.

Klient SMTP

SMTP (jednoduchý přenosový protokol) klient se používá k odesílání e-mailů v Internetu nebo Intranetu.

Kód pro dálkovou aktivaci (pouze režim Fax/Tel.)

Jestliže odpovídáte na faxové volání pobočkovým nebo externím telefonem, stiskněte kód (*51).

Kód pro dálkovou deaktivaci (pouze režim Fax/Tel.)

Když přístroj přijme hovor, pseudo/dvojitě vyzvání. Pobočkový telefon můžete zvednout stisknutím následujícího kódu (#51).

Kód pro dálkový přístup

Váš vlastní čtyřmístný kód (– – –*), který vám umožňuje volat a přistupovat k přístroji ze vzdáleného místa.

Kontrast

Nastavení pro kompenzaci tmavých nebo světlých dokumentů, které dělá faxy nebo kopie tmavých dokumentů světlejší a světlé dokumenty tmavější.

LEAP

Protokol LEAP (Light Extensible Authentication Protocol) byl vyvinut firmou Cisco Systems, Inc., který používá k ověření uživatelské jméno a heslo. Protokol LEAP se používá v bezdrátových sítích.

LLMNR

Protokol Link-Local Multicast Name Resolution (LLMNR) rozlišuje názvy sousedních počítačů v případě, že síť nemá server Domain Name System (DNS). Funkce LLMNR respondéru funguje v prostředí IPv4 či IPv6 při použití systému Windows Vista nebo vyšším.

LPD

Protokol Line Printer Daemon (LPD nebo LPR) je běžně používaný tiskový protokol v síti TCP/IP, zvláště pro operační systémy na základě systému UNIX®.

LPR

Protokol Line Printer Daemon (LPR nebo LPD) je běžně používaný tiskový protokol na síti TCP/IP.

Maska podsítě

Maska podsítě umožňuje určit část adresy IP, která slouží jako síťová adresa, a část, která slouží jako adresa hostitele.

V následujícím příkladě je poslední segment adresy IP znám jako adresa hostitele a první tři segmenty jsou síťová adresa.

Příklad: Počítač 1 může komunikovat s Počítačem 2

- Počítač 1
Adresa IP: 192.168.1.2
Maska podsítě: 255.255.255.0
- Počítač 2
Adresa IP: 192.168.1.3
Maska podsítě: 255.255.255.0



0 označuje, že na této části adresy není žádné omezení komunikace.

MDN

Pole MDN (Message Disposition Notification) ovládacího panelu vyžaduje stav internetového faxu / e-mailové zprávy po dodání prostřednictvím přenosového systému SMTP (Simple Mail Transfer Protocol).

Jakmile je zpráva doručena příjemci, jsou tato data použita, když zařízení nebo uživatel čte nebo tiskne přijatý internetový fax nebo e-mail.

Například pokud je zpráva otevřena pro čtení nebo je tisknuta, příjemce odešle zpět oznámení původnímu odesílajícímu zařízení nebo uživateli.



Aby bylo možné odeslat zprávu s oznámením, musí příjemce podporovat pole MDN, jinak bude požadavek ignorován.

mDNS

Multicast DNS (mDNS) umožňuje tiskovému serveru Brother, aby se automaticky nakonfiguroval pro práci na systému jednoduché konfigurace sítě OS X.

Metoda kódování

Metoda kódování informací obsažených v dokumentu. Všechny faxové přístroje musí používat minimální standard Modified Huffman (MH). Tento přístroj dosahuje větší komprese, Modified Read (MR), Modified Modified Read (MMR) a JBIG (pokud přijímající přístroj obsahuje stejnou funkci).

Metoda ověření WPA-PSK/WPA2-PSK

Metoda ověřování WPA-PSK/WPA2-PSK podporuje použití předsdíleného klíče Wi-Fi Protected Access® Pre-shared key (WPA-PSK/WPA2-PSK), který umožňuje přiřazení bezdrátových zařízení od společnosti Brother k přístupovým bodům TKIP pro WPA-PSK nebo AES pro WPA-PSK a WPA2-PSK (WPA-Personal).

Nástroj BRAdmin Professional 3 (Windows)

BRAdmin Professional 3 je nástroj pro pokročilejší správu zařízení Brother připojených v síti. Tento obslužný program může vyhledávat produkty Brother ve vaší síti a sledovat stav zařízení ze snadno čitelného okna ve stylu prohlížeče Windows Explorer, které mění barvu signalizující stav každého zařízení. Nastavení sítě a zařízení můžete konfigurovat společně s možností aktualizace firmwaru zařízení z počítače se systémem Windows připojeného k síti LAN. BRAdmin Professional 3 může také zaznamenávat činnost zařízení Brother na síti a exportovat údaje záznamu ve formátu HTML, CSV, TXT nebo SQL. Pro uživatele, kteří chtějí monitorovat lokálně připojená zařízení, nainstalujte na klientský počítač programové vybavení Print Auditor Client. Tento nástroj umožňuje pomocí programu BRAdmin Professional 3 sledovat zařízení, která jsou ke klientskému počítači připojena přes USB rozhraní.

Přejděte na stránky vašeho modelu **Soubory ke stažení** v centru podpory Brother Solutions Center na adrese support.brother.com a stáhněte si příslušný software.



- Tento nástroj je dostupný pouze pro uživatele systému Windows.
- Přejděte na stránky vašeho modelu **Soubory ke stažení** v centru podpory Brother Solutions Center na adrese support.brother.com a stáhněte si nejnovější verzi nástroje BRAdmin Professional 3 od společnosti Brother.
- Název uzlu: název uzlu je uveden v aktuálním okně nástroje BRAdmin Professional 3. Pro drátovou síť je výchozím názvem uzlu „BRNxxxxxxxxxxxx“ a pro bezdrátovou „BRWxxxxxxxxxxxx“ (kde „xxxxxxxxxxxx“ je adresa MAC / ethernetová adresa zařízení).
- Používáte-li funkci brány firewall systému Windows nebo antispywarových nebo antivirových aplikací, dočasně je deaktivujte. Jakmile se přesvědčíte, že tisk funguje, programová nastavení podle instrukcí znovu nakonfigurujte.

Nástroj pro opravu síťového připojení

Nástroj pro opravu síťového připojení je program společnosti Brother, který slouží k opravení nastavení ovladače tak, aby se shodovaly se síťovými nastaveními zařízení. Chcete-li použít nástroj na opravu síťového připojení, požádejte správce sítě.

Nástroj Status Monitor

Nástroj Status Monitor je konfigurovatelný nástroj pro sledování stavu jednoho nebo více zařízení, který umožňuje získávat okamžitá upozornění, když dojde k problému, například když v zařízení dojde papír nebo se zasekne papír.

Název uzlu

Název uzlu je název zařízení v síti. Pro tento název se často používá název NetBIOS. Jde o název registrovaný u serveru WINS v síti. Pro drátovou síť společnost Brother doporučuje název „BRNxxxxxxxxxxxx“ nebo „BRWxxxxxxxxxxxx“ v případě bezdrátové sítě (kde „xxxxxxxxxxxx“ je MAC adresa / ethernetová adresa zařízení).

Oběžník

Možnost odesílat stejnou faxovou zprávu na více než jedno místo.

Odložený fax

Odešle fax později - v určený čas, stejný den.

Otevřený systém

Otevřený systém představuje jednu z metod síťového ověření. Při ověřování otevřeného systému mají všechna bezdrátová zařízení přístup k síti, aniž by byl vyžadován klíč WEP.

Ověření

Většina bezdrátových sítí používá určitá nastavení zabezpečení. Tato nastavení zabezpečení určují metodu ověření (jak se zařízení identifikuje síti) a šifrování (jak jsou data posílaná po síti šifrována). Pokud při konfiguraci bezdrátového přístroje Brother tyto možnosti správně nenastavíte, přístroj se nebude moci připojit k bezdrátové síti. Buďte proto při konfiguraci těchto nastavení opatrní.

Metody ověřování pro osobní bezdrátovou síť

Osobní bezdrátová síť je malá síť (například domácí bezdrátová síť) bez podpory IEEE 802.1x.

- Otevřený systém

Bezdrátová zařízení mají přístup k síti bez jakéhokoliv ověření.

- Sdílený klíč

Tajný, předem stanovený klíč, je sdílen všemi zařízeními, které budou přistupovat k bezdrátové síti. Bezdrátové zařízení Brother používá klíč WEP jako předem stanovený klíč.

- WPA-PSK/WPA2-PSK

Aktivuje předsdílený klíč Wi-Fi Protected Access® (WPA-PSK/WPA2-PSK), který bezdrátovému zařízení Brother umožňuje připojit se k přístupovým bodům pomocí standardu TKIP pro klíč WPA-PSK nebo AES pro klíče WPA-PSK a WPA2-PSK (WPA-Personal).

Metody ověření pro firemní bezdrátovou síť

Firemní bezdrátová síť je velká síť, například když svůj počítač využíváte ve firemní bezdrátové síti, s podporou IEEE 802.1x. Pokud nakonfigurujete přístroj v bezdrátové síti s podporou IEEE 802.1x, můžete používat následující metody ověření.

- LEAP
- EAP-FAST
- PEAP
- EAP-TTLS
- EAP-TLS



Výše uvedené metody ověření využívají ID uživatele, které je kratší než 64 znaků, a heslo, které je kratší než 32 znaků.

Ověřování v Active Directory

Ověření Active Directory omezuje použití přístroje Brother. Váš přístroj nemůžete používat, dokud se k němu nepřihlásíte pomocí ID uživatele a hesla.

Paging

Tato funkce umožňuje přístroji, aby při příjmu faxu do paměti zavolal na váš mobilní telefon nebo pager.

Pauza

Umožňuje vložení prodlevy do posloupnosti vytáčení, když provádíte vytáčení nebo při ukládání čísel v adresáři. Stiskněte tlačítko Pauza na LCD displeji tolikrát, kolik je potřeba pro delší pauzy.

PEAP

Protokol Protected Extensible Authentication Protocol (PEAP) je verzí metody EAP, vytvořené společnostmi Cisco Systems, Inc., Microsoft Corporation a RSA Security. Protokol PEAP vytvoří šifrovaný SSL (Secure Sockets Layer)/TLS (zabezpečení transportní vrstvy) tunel mezi klientem a ověřovacím serverem a zašle uživateli jeho ID a heslo. PEAP poskytuje oboustranné ověření mezi serverem a klientem.

Přístroj Brother podporuje následující vnitřní ověření:

- PEAP/MS-CHAPv2
- PEAP/GTC

Perioda deníku

Předprogramované časové období mezi automaticky vytištěnými zprávami z faxového deníku. Faxový deník můžete tisknout na vyžádání bez přerušení cyklu.

Pobočkový telefon

Telefon na faxovém čísle, který je zapojen do samostatné nástěnné zásuvky.

Pocet zvoneni

Počet vyzvánění před odpovědí přístroje v režimu Jen fax nebo Fax/Tel.

Protokoly

Protokoly jsou standardizované sady pravidel pro přenášení dat přes síť. Protokoly umožňují uživatelům získat přístup ke zdrojům připojeným k síti. Tiskový server používaný tímto přístrojem Brother podporuje protokol TCP/IP (Transmission Control Protocol/Internet Protocol).

Průvodce zavedením ovladače

Instalační disk CD-ROM Brother obsahuje ovladač tiskárny Windows a ovladač síťového portu Brother (LPR a NetBIOS). Pokud správce nainstaluje ovladač tiskárny nebo ovladač portu za použití této aplikace, může uložit soubor na souborový server nebo jej rozeslat uživateli e-mailem. Potom stačí, aby každý uživatel klikl na tento soubor a ovladač tiskárny, ovladač portu, IP adresa atd. jsou automaticky zkopírovány do jeho počítače.

Přenos

Proces odesílání faxů z vašeho přístroje do přijímajícího faxového přístroje přes telefonní linky.

Přenos v reálném čase

Když je paměť plná, můžete odesílat faxy v reálném čase.

Přeposílání faxu

Odešle fax přijatý do paměti na jiné předprogramované faxové číslo.

Příjem bez papíru

Přijímá faxy do paměti přístroje, když v přístroji dojde papír.

Příjem do paměti

Přijímá faxy do paměti přístroje, když v přístroji dojde papír.

Připojení Peer-to-Peer

Peer-to-peer je typ tisku v prostředí peer-to-peer. V prostředí peer-to-peer každý počítač odesílá a přijímá data přímo z každého zařízení a na něj. Není zde žádný centrální server, který by kontroloval přístup nebo sdílení přístroje.

Přístup k dálkovému vyzvednutí

Možnost přistupovat k přístroji dálkově z telefonu s tónovou volbou.

Pulzní

Tato funkce není v některých zemích dostupná.

Způsob rotačního vytáčení na telefonní lince.

RARP

Protokol RARP (Reverse Address Resolution Protocol) najde logickou adresu zařízení, které zná pouze svoji fyzickou adresu.



Chcete-li používat metodu RARP, kontaktujte správce vaší sítě.

Režim Ad-Hoc

Režim provozu bezdrátové sítě, ve kterém jsou všechna zařízení (zařízení a počítače) připojena bez přístupového bodu/směrovače.

Režim Infrastruktura

Režim provozu bezdrátové sítě, ve kterém jsou všechna zařízení (zařízení a počítače) připojena prostřednictvím přístupového bodu/směrovače.

Rozlišení

Počet svislých a vodorovných řádků na palec.

Rozlišení fotografie (pouze černobíle)

Nastavení rozlišení, které používá různé odstíny šedi, pro nejlepší reprezentaci fotografií.

Rozlišení názvů NetBIOS

Překlad adres Network Basic Input/Output System (NetBIOS) umožňuje získat adresu IP z jiného zařízení pomocí názvu NetBIOS během připojení k síti.

Rozlišovací vyzvánění

Tato funkce je dostupná pouze pro USA a Kanadu.

Účastnická sužba zakoupená od telefonního poskytovatele služeb, která nabízí další telefonní číslo na stávající telefonní lince. Přístroj Brother používá nové číslo k simulování vyhrazené faxové linky.

Ruční fax

Když zvednete sluchátko externího telefonu, uslyšíte odpověď přijímajícího faxového přístroje před stisknutím tlačítka Fax Start ke spuštění přenosu.

Sdílený síťový tisk

Sdílený síťový tisk je typ tisku v síťovém sdíleném prostředí. V tiskovém prostředí sdíleném v síti odesílá každý z počítačů data prostřednictvím serveru nebo tiskového serveru.

Secure Function Lock 3.0 (Blokovací funkce 3.0)

Secure Function Lock 3.0 (Blokovací funkce 3.0) zvyšuje bezpečnost tím, že omezuje používání funkcí.

Seznam adresáře

Seznam jmen a čísel uložených v paměti adresáře v abecedním pořadí.

Seznam uživatelských nastavení

Tištěná zpráva, která zobrazuje aktuální nastavení přístroje.

Síťový klíč

Síťový klíč je heslo, které se používá při šifrování a dešifrování dat. Síťový klíč lze rovněž popsat jako Heslo, Bezpečnostní klíč či Šifrovací klíč. Tabulka zobrazuje počet znaků klíče, který je třeba použít při jednotlivých nastaveních.

Otevřený systém / sdílený klíč s protokolem WEP

Klíč je 64bitový nebo 128bitový a musí být zadán ve formátu ASCII nebo v šestnáctkovém formátu.

	ASCII	Šestnáctkový
64 (40) bitů	Používá pět textových znaků. Například „WSLAN“ (s rozlišením velkých a malých písmen).	Používá 10 číslic dat v šestnáctkové soustavě. Například „71f2234aba“ (bez rozlišení velkých a malých písmen).
128 (104) bitů	Používá 13 textových znaků. Například „Wirelesscomms“ (s rozlišením velkých a malých písmen).	Používá 26 číslic dat v šestnáctkové soustavě. Například „71f2234ab56cd709e5412aa2ba“ (bez rozlišení velkých a malých písmen).

WPA-PSK/WPA2-PSK a TKIP nebo AES

Používá předsdílený klíč (PSK) o délce osm nebo více znaků, maximálně však 63 znaků.

Síťový PC-FAX

Síťový PC-FAX slouží k odeslání souboru jako faxu z počítače . Uživatelé operačního systému Windows mohou prostřednictvím PC-FAX rovněž přijímat faxy.

Skenování

Proces odesílání elektronického obrázku papírového dokumentu do počítače.

Skenování na e-mailový server

Když zvolíte funkci Skenování na e-mailový server, můžete naskenovat černobílý nebo barevný dokument a odeslat jej přímo z přístroje na e-mailovou adresu.

Skupina kompatibility

Schopnost jednotky faxu komunikovat s jinou faxovou jednotkou. Kompatibilita je zajištěna mezi skupinami ITU-T.

SMTP přes SSL

Funkce SMTP přes SSL umožňuje odesílání šifrované pošty pomocí SSL.

SMTP-AUTH

Ověření SMTP (SMTP-AUTH) rozšiřuje protokol SMTP (internetový protokol k odesílání e-mailů) o metodu ověření, která zaručí, že bude zaručena pravá totožnost odesílatele.

SNMP

Protokol Simple Network Management Protocol (SNMP) se používá pro správu síťových zařízení včetně počítačů, routerů a síťových přístrojů Brother. Tiskový server Brother podporuje SNMPv1, SNMPv2c a SNMPv3.

SNMPv3

Protokol SNMPv3 (Simple Network Management Protocol version 3) poskytuje ověření uživatele a šifrování dat za účelem zabezpečené správy síťových zařízení.

SNTP

Protokol SNTP (Simple Network Time Protocol) se používá k synchronizaci hodin počítačů v síti TCP/IP. Můžete nakonfigurovat nastavení SNTP pomocí aplikace Web Based Management.

SSID

Každá bezdrátová síť má svůj vlastní jedinečný název, v technické terminologii se označuje jako SSID (Service Set Identifier). SSID má hodnotu 32 bajtů nebo méně a přiřazuje se přístupovému bodu. Bezdrátová zařízení, která chcete k bezdrátové síti připojit, by měla odpovídat přístupovému bodu. Přístupový bod a zařízení bezdrátové sítě pravidelně bezdrátově odesílají pakety (zvané majáky) obsahující informaci o SSID. Jakmile vaše bezdrátové síťové zařízení obdrží signál, můžete identifikovat bezdrátovou síť, která je schopna dosáhnout až k vašemu zařízení.

SSL/TLS

Secure Socket Layer (SSL) nebo Transport Layer Security (TLS) jsou účinné způsoby ochrany dat přenášených v místní nebo široké síti. SSL/TLS šifruje data přenášená po síti, například tiskovou úlohu, takže kdokoli, kdo se ji pokusí zachytit, ji nebude moci přečíst.

SSL/TLS lze konfigurovat v drátových i bezdrátových sítích a funguje s ostatními formami zabezpečení včetně klíčů WPA a bran firewall.

Standardní rozlišení

203 × 98 dpi (černobíle). 203 × 196 dpi (barevně). Používá se pro běžnou velikost textu a nejrychlejší přenos.

Stupně šedi

Odstíny šedé jsou k dispozici pro kopírování, skenování a faxování fotografií.

Sytost

Změna sytosti celý obrázek zesvětlí nebo ztmaví.

Šifrovací systém sdíleného klíče

Šifrovací systém sdíleného klíče je odnoží kryptografie, která zahrnuje algoritmy používající stejný klíč pro dva různé kroky algoritmu (např. zašifrování a rozšifrování).

Šifrovací systém veřejného klíče

Šifrovací systém veřejného klíče je moderní odnoží kryptografie, ve které algoritmy používají dvojici klíčů (veřejný a soukromý) a různé prvky této dvojice používají v různých krocích algoritmu.

Šifrování

Většina bezdrátových sítí používá určitá nastavení zabezpečení. Tato nastavení zabezpečení určují metodu ověření (jak se zařízení identifikuje síti) a šifrování (jak jsou data posílána po síti šifrována). Pokud při konfiguraci bezdrátového přístroje Brother tyto možnosti správně nenastavíte, přístroj se nebude moci připojit k bezdrátové síti. Buďte proto při konfiguraci těchto nastavení opatrní.

Metody šifrování pro osobní bezdrátovou síť

Osobní bezdrátová síť je malá síť (například domácí bezdrátová síť) bez podpory IEEE 802.1x.

- Žádné
Není použito šifrování.
- WEP
Při používání zabezpečení WEP (Wired Equivalent Privacy) jsou data odesílána a přijímána s bezpečnostním klíčem.
- TKIP
Protokol TKIP (Temporal Key Integrity Protocol) poskytuje unikátní šifrovací klíč pro každý z paketů, kontrolu integrity zpráv a mechanismus dynamicky měnící klíče.
- AES
AES (Advanced Encryption Standard) poskytuje silnější ochranu dat pomocí šifrování symetrickým klíčem.



- IEEE 802.11n nepodporuje WEP ani TKIP jako metodu šifrování.
- Chcete-li se připojit k bezdrátové síti pomocí IEEE 802.11n, doporučujeme vybrat AES.

Metody šifrování pro firemní bezdrátovou síť

Firemní bezdrátová síť je velká síť, například když přístroj využíváte ve firemní bezdrátové síti, s podporou IEEE 802.1x. Pokud nakonfigurujete přístroj v bezdrátové síti s podporou IEEE 802.1x, můžete používat následující metody šifrování.

- TKIP
- AES
- CKIP
Původní protokol kontroly integrity klíčů pro protokol LEAP od společnosti Cisco Systems, Inc.

Tabulky nastavení

Přehledné pokyny, které ukazují všechna nastavení a možnosti, které jsou k dispozici pro konfigurování vašeho přístroje.

TCP/IP

Protokol TCP/IP (Transmission Control Protocol/Internet Protocol) je nejpoužívanější sada protokolů používaná ke komunikaci prostřednictvím internetu a e-mailu. Tento protokol lze používat téměř ve všech operačních systémech včetně Windows, Windows Server, OS X a Linux®.

Telefonní záznamník TAD (Telephone Answering Device)

K přístroji lze připojit externí záznamník TAD.

TELNET

Protokol TELNET umožňuje ovládat vzdálená síťová zařízení v síti TCP / IP z počítače.

TKIP

Protokol TKIP (Temporal Key Integrity Protocol) je jednou z metod šifrování přejatých WPA™ pro použití v bezdrátové síti. TKIP poskytuje unikátní šifrovací klíč pro každý z paketů, kontrolu integrity zpráv a mechanismus dynamicky měnící klíče.

Tón

Tato funkce není v některých zemích dostupná.

Způsob vytáčení na telefonní lince, které se používá pro telefony s tónovou volbou.

Tóny CNG

Speciální tóny (pípnutí) odesílané faxovými přístroji během automatického přenosu, které sdělují přijímajícímu přístroji, že volá faxový přístroj.

Ukládání faxu

Faxy můžete ukládat do paměti.

Uložení protokolu tisku na síť

Funkce Uložení protokolu tisku na síť umožňuje uložit soubor protokolu tisku ze zařízení Brother na síťový server pomocí protokolu CIFS.

Uživatelský port Raw

Uživatelský port Raw je běžně používaný tiskový protokol v síti TCP/IP umožňující interaktivní přenos dat. Výchozí nastavení portu je 9100.

Vertikální párování

Vertikální párování je technologie pro systém Windows, která umožňuje vašim bezdrátovým zařízením s podporou vertikálního párování připojení k síti vaší infrastruktury pomocí metody PIN Method funkce Wi-Fi Protected Setup™ a pomocí webových služeb. Rovněž umožňuje instalovat ovladač tiskárny z ikony tiskárny na obrazovce **Přidat zařízení**.

Vyhledat

Elektronický abecední seznam uložených čísel adresáře a skupinových čísel.

Vzdálené nastavení

Program Vzdálené nastavení umožňuje konfigurovat mnoho nastavení zařízení a sítě z aplikace počítače. Při spuštění této aplikace budou nastavení zařízení automaticky stažena do počítače a zobrazena na obrazovce počítače. Pokud nastavení změníte, máte možnost odeslat je přímo do zařízení.

Vzdálené nastavení sítě

Software Vzdálené nastavení umožňuje konfigurovat síťová nastavení z počítače Windows nebo Mac.

Webové služby

Protokol webových služeb umožňuje uživatelům systému Windows Vista, Windows 7 nebo Windows 8 nainstalovat ovladače používané pro tisk a skenování pomocí ikony přístroje ve složce **Sít'**. Webové služby rovněž umožňují kontrolovat aktuální stav přístroje z vašeho počítače.

WEP

WEP (Wired Equivalent Privacy) je jednou z metod šifrování, které se používají v bezdrátové síti. Při používání WEP jsou data odesílána a přijímána s bezpečnostním klíčem.

Wi-Fi Direct®

Wi-Fi Direct je jedna z bezdrátových konfiguračních metod vyvinutých sdružením Wi-Fi Alliance®. Tento typ připojení je standard Wi-Fi®, který umožňuje propojení zařízení mezi sebou bez bezdrátového přístupového bodu, a to zabezpečeným způsobem.

WINS

WINS (Windows Internet Name Service) je služba poskytující informace pro rozlišení názvu NetBIOS. Konsoliduje adresu IP a název NetBIOS, který se nachází v místní síti.

WINS Server

Server WINS (Windows Internet Name Service) mapuje adresy IP na názvy počítačů (názvy NetBIOS) v síti Windows.

WPS

Wi-Fi Protected Setup™ (WPS) je standard umožňující nastavení zabezpečených bezdrátových sítí. Standard WPS byl vytvořen společností Wi-Fi Alliance® v roce 2007.

Záložní tisk

Přístroj vytiskne kopii každého faxu přijatého a uloženého v paměti. Jde o bezpečnostní funkci bránící ztrátě zpráv v případě výpadku napájení.

Zámořský režim

Provádí dočasné změny faxovacích tónů pro přizpůsobení šumu a statickým poruchám na zámořských telefonních linkách.

Zbývající úlohy

Můžete zkontrolovat, které naprogramované faxové úlohy čekají v paměti, a jednotlivé úlohy zrušit.

Zpráva konfigurace sítě

Zpráva konfigurace sítě obsahuje aktuální konfiguraci sítě, včetně nastavení síťového tiskového serveru.

Zrušení úlohy

Zruší naprogramovanou tiskovou úlohu a vymaže ji z paměti přístroje.

brother

Navštivte naše internetové stránky
www.brother.com



CZE
Verze B