

HYUNDAI

MS 132 DU3BL



**NÁVOD K POUŽITÍ/NÁVOD NA POUŽITIE
INSTRUKCJA OBSŁUGI/INSTRUCTION MANUAL
HASZNÁLATI ÚTMUTATÓ**

**MIKROSYSTEM S RÁDIEM A PŘEHRÁVÁNÍM USB, MP3 A CD
MIKROSYSTEM S RÁDIOM A PREHRÁVANÍM USB, MP3 A CD
MIKROWIEŻA USB/MP3/CD/RADIO
USB/MP3/CD/RADIO MICRO SYSTEM
MIKRO USB/MP3/CD/RÁDIÓ RENDSZER**



VLASTNOSTI

Děkujeme vám za zakoupení našeho produktu. Před připojením a provozem si prosím pečlivě tento návod přečtete a uschovejte jej pro pozdější použití.

- Kompatibilní s CD, MP3, CD-R, CD-RW atd.
- Má slot USB.
- Dálkový ovladač se všemi funkcemi.
- Rozhlasový stereofonní tuner FM.

Poznámka: Přehrávač není kompatibilní se všemi disky. Je možné, že některé disky nepůjde načíst. Může to být způsobeno znečištěním disku, jeho nízkou kvalitou, atd.

OBSAH BALENÍ:

Návod k použití

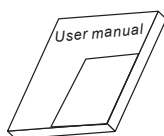

Dálkový ovladač

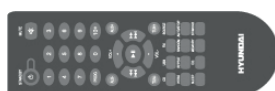

Baterie

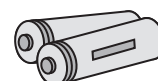

UPOZORNĚNÍ

DŮLEŽITÉ POZNÁMKY:

- Před zapojením a provozem přístroje si tento manuál přečtete a uschovejte jej k pozdějšímu použití.
- Neotvírejte skříň přístroje. Uvnitř se nenachází žádné součásti určené k obsluze uživatelem. Přenechejte servis pouze kvalifikovaným osobám.
- Pokud přístroj nepoužíváte, vypněte jej. Pokud přístroj nepoužíváte dlouhou dobu, vypněte jej a odpojte síťový kabel. (Zástrčka slouží jako odpojovací zařízení od zdroje napájení a měla by být vždy snadno dostupná).
- Neinstalujte přístroj na místě vystaveném zdrojům tepla nebo přímému slunečnímu svitu.
- Neinstalujte přístroj na místě vystaveném vlhkosti a dešti.
- Přístroj nesmí být vystaven kapající a tekoucí vodě a nesmí se na něj stavět nádoby naplněné tekutinou, např. vázy.
- Umístěte přístroj na vodorovnou, rovnou a pevnou plochu s dobrým odvětráváním. Neblokujte otvory pro odvod tepla, mohlo by tím dojít k poruše v důsledku přehřátí.
- Vnější část přístroje čistěte měkkou a čistou tkaninou. Nikdy k čištění nepoužívejte chemické prostředky ani saponáty.
- Tato brožura je průvodcem uživatele pro provoz, není kritériem pro konfiguraci.
- Používejte pouze doplňky a příslušenství uvedené výrobcem.
- Pokud se elektrická zástrčka používá jako odpojovací zařízení, musí zůstat snadno dostupná.

UPOZORNĚNÍ: Baterie se nesmí vystavovat nadměrnému teplu, např. slunečnímu svitu, ohni apod.

POZOR: V případě nesprávné instalace baterie hrozí její roztržení. Baterie vyměňujte pouze za stejný nebo ekvivalentní typ.



Symbol blesku varuje uživatele před přítomností neizolovaného nebezpečného napětí pod krytem výrobku, které je dostatečně velké na to, aby pro člověka představovalo riziko úrazu elektrickým proudem.



Symbol vykřičníku upozorňuje uživatele na důležité provozní pokyny.



Abyste snížili riziko úrazu elektrickým proudem, neotvírejte kryt. Přenechejte servis kvalifikovanému servisnímu personálu.

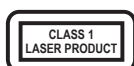

Tato značka znamená, že tento produkt patří mezi laserové produkty třídy 1. Laserový paprsek může produkovat záření, které je při přímém dotyku s lidským tělem nebezpečné.

PANEL

ČELNÍ PANEL:

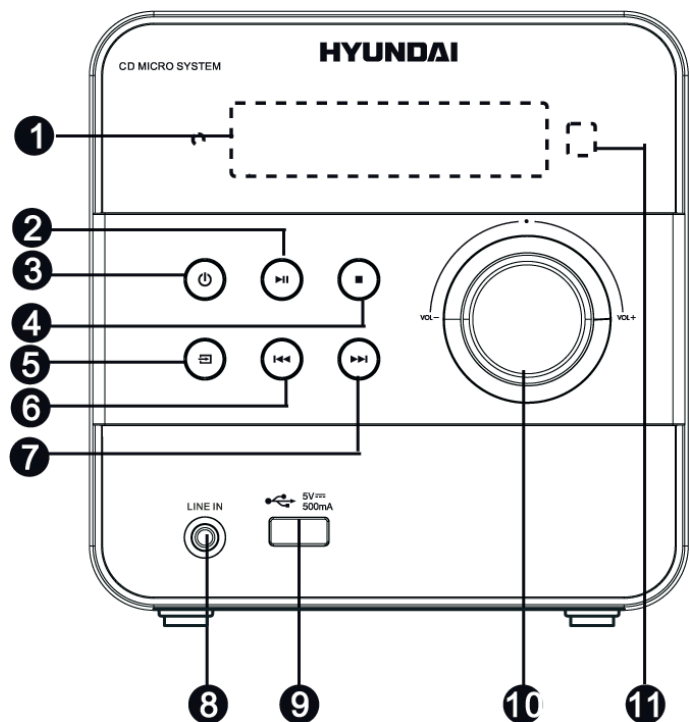

ZADNÍ PANEL:

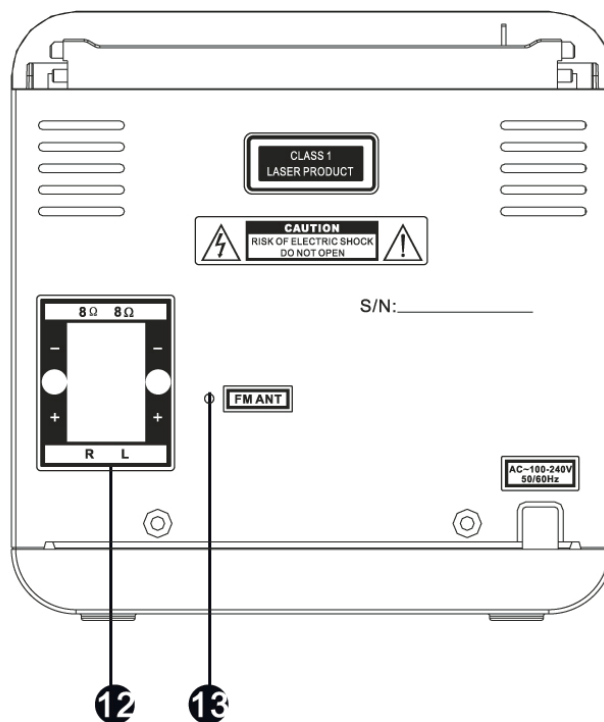

HORNÍ PANEL:

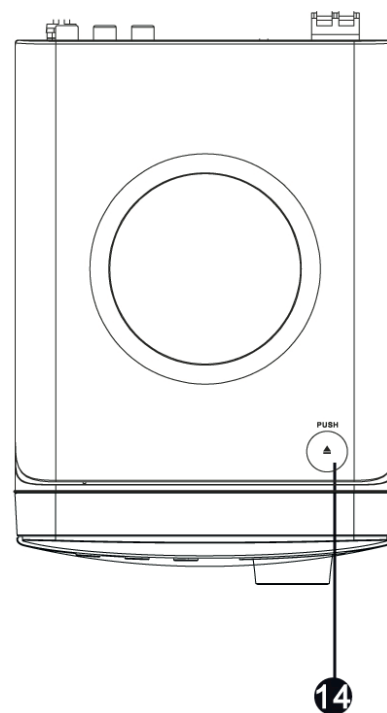

- 1) DISPLEJ
- 2) PŘEHRÁT/PAUZA
- 3) POHOTOVOSTNÍ REŽIM
- 4) STOP
- 5) VÝBĚR ZDROJE
- 6) PŘEDCHOZÍ STOPA/STANICE
- 7) NÁSLEDUJÍCÍ TOPA/STANICE
- 8) LINKOVÝ VSTUP - LINE IN
- 9) USB SLOT
- 10) HLASITOST
- 11) SENZOR DÁLKOV. OVLADAČE
- 12) VÝSTUP REPRODUKTORŮ
- 13) KONEKTOR ANTÉNY FM
- 14) KRYT CD (stisknutím kryt otevřete)

PROPOJENÍ

ZAPOJENÍ ZVUKOVÉHO SYSTÉMU

Výstup reproduktorů

Připojte reproduktory k výstupním konektorům reproduktorů pomocí přiložených reproduktorových kabelů (bílá +, černá -).

LINE IN

Tento přístroj má navíc sadu vstupních audio konektorů. Můžete k němu připojit analogové stereofonní audio signály z externích zařízení, například přehrávačů VCD, CD, VCR, MP3 atd.

K připojení výstupních stereofonních audio konektorů přehrávačů VCD, CD či VCR ke vstupnímu konektoru tohoto přístroje (LINE IN) použijte audio kabel. Odpovídající zdroj signálu je **LINE IN** (linkový vstup), který je k dispozici po přepnutí tlačítkem SOURCE (Zdroj) na dálkovém ovladači.

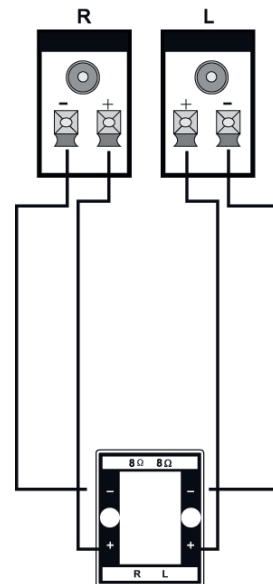

PŘEHRÁVÁNÍ USB

- Do slotu USB zapojte jednotku USB. Poté přepněte na připojenou jednotku USB stisknutím tlačítka USB. Můžete pak přehrávat soubory, které lze z této jednotky načíst.

POZNÁMKA:

- V případě, že se přehrávač po zapojení jednotky USB zasekne, vypněte jej, odpojte napájecí kabel z elektrické zásuvky a odpojte jednotku USB z přehrávače. Poté přehrávač znovu zapněte. Obnovíte tak normální stav přehrávače.

BLUETOOTH PŘIPOJENÍ

Stiskněte tlačítko SOURCE (Zdroj) pro přepnutí na odpovídající zdroj signálu - BT. Pomocí vašeho chytrého telefonu vyhledejte bluetooth zařízení **MS132DU3BL** a zadejte heslo 0000. Na displeji se objeví "CONNECT". Váš telefon je nyní připojen k mikrosystému.

POZNÁMKA:

V režimu Bluetooth jsou aktivní tlačítka [PLAY / PAUSE], [MUTE], [NEXT] a [PREVIOUS].

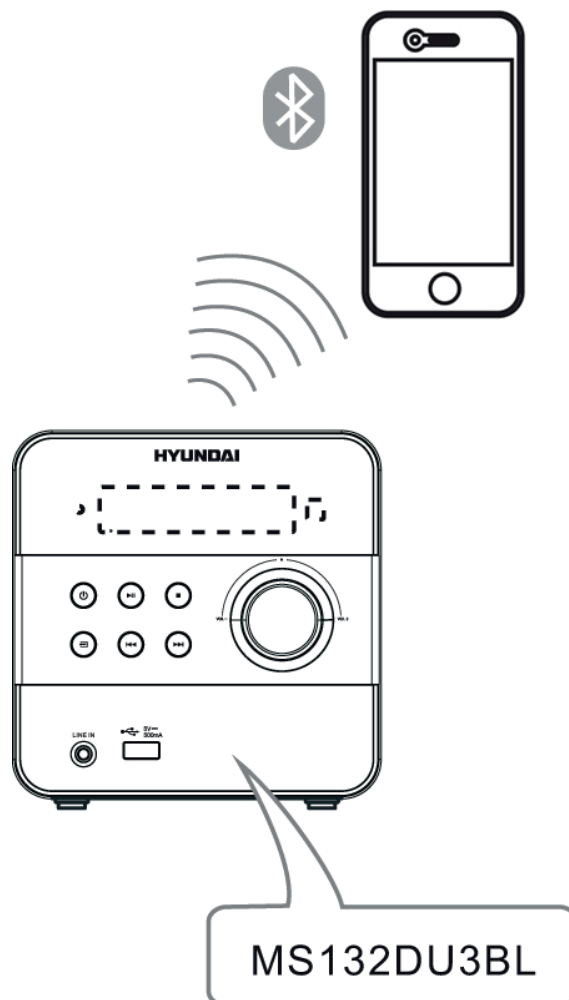

DÁLKOVÝ OVLADAČ

Provoz dálkového ovladače

Do dálkového ovladače vložte dvě baterie. Namiřte jej na senzor dálkového ovládání na čelním panelu. Dálkový ovladač funguje v dosahu 8 metrů od senzoru a v úhlu 30 stupňů doleva a doprava.

Instalace baterií

1) Otevřete kryt bateriového prostoru na zadní straně dálkového ovladače.

2) Do bateriového prostoru vložte dvě baterie AAA/1,5 V a ujistěte se, že jsou vloženy se správnou polaritou dle symbolů + a -, které jsou označeny uvnitř bateriového prostoru.

3) Vraťte kryt na místo.

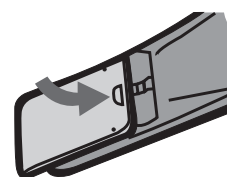
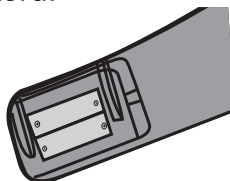
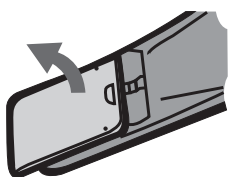

Poznámka:

- Pokud nebudete dálkový ovladač delší doby používat, baterie vyjměte.
- Nekombinujte staré a nové baterie ani různé typy baterií.
- Slabé baterie mohou vytéct a vážně poškodit dálkový ovladač.
- Baterie se nesmí vystavovat nadměrnému teplu, např. slunečnímu svitu, ohni apod.
- Chraňte životní prostředí a likvidujte baterie dle předpisů své země.

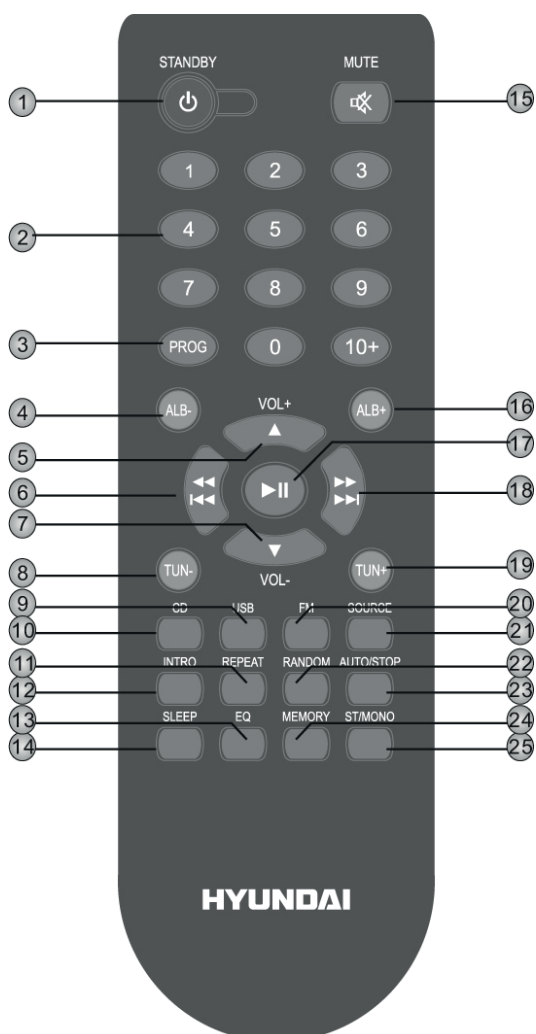

- 1) Pohotovostní tlačítko (STANDBY)
- 2) Číselná tlačítka
- 3) Program (PROG)
- 4) Album - (ALB -)
- 5) Hlasitost+ (VOL+)
- 6) Rychlý posuv vzad/předchozí (◀/◀◀)
- 7) Hlasitost- (VOL-)
- 8) Tuner - (TUN -)
- 9) USB
- 10) CD
- 11) Opakování (REPEAT)
- 12) Přehrávání začátků (INTRO)
- 13) Ekvalizér (EQ)
- 14) Časované vypnutí (SLEEP)
- 15) Vypnutí zvuku (MUTE)
- 16) Album+ (ALB+)
- 17) Přehrávání/pauza (▶/||)
- 18) Rychlý posuv vpřed/další (▶▶/▶▶▶)
- 19) Tuner+ (TUN+)
- 20) FM
- 21) Zdroj (SOURCE)
- 22) Náhodné přehrávání (RANDOM)
- 23) Autom./zastavení (AUTO/STOP)
- 24) Paměť (MEMORY)
- 25) Stereo/mono (ST/MONO)

ZÁKLADNÍ PŘEHRÁVÁNÍ

OVLÁDÁNÍ CD

STANDBY



(Pohot. režim) Stisknutím zapnete přístroj. Opětovným stisknutím přístroj přepnete do pohotovostního režimu.

USB



Stisknutím přepnete do režimu USB.

CD



Stisknutím přepnete do režimu CD.

FM



Stisknutím přepnete do režimu tuneru FM.

SOURCE



(Zdroj) Opakovanými stisky můžete přepínat mezi CD, USB, BLUETOOTH, LINE IN a režimem FM.

INTRO



(Přehrávání začátků) Po stisknutí tohoto tlačítka se budou přehrávat začátky stop v pořadí daném na disku, a to vždy přibližně deset vteřin pro každou stopu.



Číselná tlačítka lze použít k zadávání čísel nebo k volbě stopy, atd.

AUTO/STOP



(Aut. /zastavení) Stisknutím tohoto tlačítka zastavíte přehrávání.



Stisknutím tohoto tlačítka pozastavíte přehrávání. Opětovným stisknutím přehrávání obnovíte.



Stisknutím přeskočíte na následující stopu.



Podržením můžete zrychleně přehrávat směrem vpřed.



Stisknutím přeskočíte na předchozí stopu.



Podržením můžete zrychleně přehrávat směrem vzad.

VOL+



(Hlasitost +) Stisknutím tlačítka VOLUME + zvýšíte hlasitost.

VOL-



(Hlasitost -) Stisknutím tlačítka VOLUME - snížíte hlasitost.

PROGRAM



V režimu zastavení přepnete po vložení CD a stisknutí tlačítka PROGRAM do režimu programu. Pomocí číselných nebo směrových tlačítek ◀◀/▶▶ zvolte požadovanou stopu a jedním stisknutím tlačítka PROGRAM svou volbu potvrďte. Přehrávání programu spustíte stisknutím tlačítka ▶▶.

MUTE



(Vypnutí zvuku) Stisknutím tohoto tlačítka dočasně vypnete zvuk. Opětovným stisknutím jej znovu zapnete.

RANDOM



(Náhodné přehrávání) Stisknutím přepnete do režimu náhodného přehrávání skladeb.

REPEAT



(Opakování) Stisknutím přepnete do režimu opakovaného přehrávání skladeb.

SLEEP



(Časované vypnutí) Opakovanými stisky můžete zvolit čas, po kterém se přístroj automaticky přepne do pohotovostního stavu. Chcete-li tuto funkci zrušit, zvolte **S-00**. Stisknutím tlačítka STANDBY přístroj znovu zapnete.

EQ



(Ekvalizér) Stisknutím přepnete do režimu ekvalizéru.

ALB+/-



(Album +/-) Pomocí tohoto tlačítka se můžete pohybovat mezi alby. Tato funkce je k dispozici pouze pro disky MP3.

PROVOZ TUNERU

Následující tlačítka se používají v režimu tuneru. Režim tuneru vyberete tlačítkem FM.

ST/MONO



Pomocí tohoto tlačítka můžete přepínat mezi příjmem vysílaného signálu FM v mono nebo ve stereo.

(Tuner +/-)

TUN +/-



TUN +: stisknutím doladíte frekvenci směrem nahoru;

TUN -: stisknutím doladíte frekvenci směrem dolů.

Jestliže tlačítko TUN +/- podržíte, bude se hodnota frekvence zvyšovat/snižovat plynule.

AUTO/STOP



(Aut./zastavení) Podržením tohoto tlačítka provedete automatické vyhledání vysílajících rozhlasových stanic a jejich automatické uložení. Opětovným stisknutím tohoto tlačítka automatické vyhledávání zastavíte.

MEMORY



(Paměť) Po naladění nové frekvence, stiskněte tlačítko [MEMORY], pak zvolte stisknutím příslušného číselného tlačítka vybranou předvolbu. Stiskem tlačítka [MEMORY] uložte předvolbu.



Pomocí číselných tlačítek lze vybrat předvolenou stanici.

Například pokud chcete zvolit stanici 2, stiskněte tlačítko [2]. Pokud chcete zvolit stanici 15, stiskněte nejprve tlačítko [10+] a poté tlačítko [5].



Stisknutím přeskočíte na následující stanici.



Stisknutím přeskočíte na předchozí stanici.

POZNÁMKA: V režimu tuneru jsou aktivní také tlačítka VOLUME +/- a MUTE. Podrobnosti viz **Ovládání CD** v této kapitole.

ŘEŠENÍ PROBLÉMŮ

Předtím, než se obrátíte na servis, projděte si prosím sami následující tabulku.

Příznak	Příčina(-y)	Náprava
Není napájení	<ul style="list-style-type: none"> Není připojen síťový kabel ke zdroji napájení nebo není připojen správně. 	<ul style="list-style-type: none"> Zkontrolujte, zda je síťový kabel správně připojen.
Zvuk Není zvuk nebo je zkreslený.	<ul style="list-style-type: none"> Audio kabel není správně připojen. Hlasitost je nastavena na minimální úroveň. Zvuk je vypnut. 	<ul style="list-style-type: none"> Připojte řádně kabel. Zvyšte hlasitost. Tlačítkem MUTE na dálkovém ovladači zapněte zvuk. Stiskněte PLAY/PAUSE.
Nelze přehrávat disk	<ul style="list-style-type: none"> Disk je do zásuvky vložen naopak. Přístroj není kompatibilní s diskem. Disk je znečištěn. 	<ul style="list-style-type: none"> Zkontrolujte, zda je disk v zásuvce vložen potišťovanou stranou nahoru. / Vyčistěte disk.
Pokud do přehrávače zapojíte zařízení USB nebo paměťovou kartu, nefunguje.	<ul style="list-style-type: none"> Připojené zařízení USB nebo paměťová karta pravděpodobně nejsou certifikovány. 	<ul style="list-style-type: none"> Přehrávač není schopen přehrát necertifikované zařízení USB nebo paměťovou kartu. V případě nefunkčnosti přehrávače jej vypněte, odpojte síťový kabel ze zásuvky a vytáhněte z přehrávače zařízení USB a (nebo) paměťovou kartu. Poté přehrávač znovu zapněte. Přehrávač se vrátí do normálního stavu.
Tlačítka přístroje nefungují.	<ul style="list-style-type: none"> Přístroj je rušen statickou elektřinou apod. 	<ul style="list-style-type: none"> Vypněte přístroj a vytáhněte jej ze zásuvky. Poté znovu připojte zástrčku k napájení a přístroj znovu zapněte.
Dálkový ovladač nefunguje.	<ul style="list-style-type: none"> V dálkovém ovladači nejsou baterie. Baterie jsou vybité. Dálkový ovladač není namířen na senzor. Dálkový ovladač je mimo svůj provozní dosah. Přístroj je vypnutý. 	<ul style="list-style-type: none"> Vložte do dálkového ovladače dvě baterie AAA/ 1,5 V. Vyměňte baterie za nové. Ujistěte se, že je dálkový ovladač namířen na senzor dálkového ovládání. Ujistěte se, že dálkový ovladač není mimo svůj provozní dosah. Vypněte přístroj a vytáhněte jej ze zásuvky. Poté přístroj znovu zapněte.

TECHNICKÉ SPECIFIKACE

Napájení	Střídavý proud 100–240 V, 50/60 Hz	
Příkon	20 W	
Příkon v pohotovostním režimu	< 0,5 W	
Pracovní prostředí	Teplota	-10 až +35 °C
	Relativní vlhkost	5 % – 90 %
	Odstup signál/ šum (A váha)	> 70 dB (1 kHz)
	Celkové harm. zkreslení + šum	≤ -60 dB (1 kHz)
	Kolísání záznamu	Pod prahem měřitelnosti
Tuner	Rozsah pásma FM	87,5 MHz – 108 MHz
Výkon (max.)	2 × 5 W	
Frekvenční odezva	±3 dB (70 Hz – 20 kHz)	
Bluetooth	Frekvence	2,4 - 2,480 GHz
	Vysílací výkon	4 dBm

ZMĚNA TECHNICKÉ SPECIFIKACE VÝROBKU VYHRAZENA VÝROBCEM.

Informace o výrobku a servisní síti najdete na internetové adrese www.hyundai-electronics.cz



VAROVÁNÍ: NEVYSTAVUJTE SPOTŘEBIČ DEŠTI NEBO VLHKOSTI ABYSTE PŘEDEŠLI VZNIKU POŽÁRU NEBO ÚRAZU ELEKTRICKÝM PROUDEM. VŽDY SPOTŘEBIČ VYPNĚTE ZE ZÁSUVKY KDYŽ JEJ NEPOUŽÍVÁTE NEBO PŘED OPRAVOU. V PŘÍSTROJI NEJSOU ŽÁDNÉ ČÁSTI OPRAVITELNÉ SPOTŘEBITELEM. VŽDY SE OBRACEJTE NA KVALIFIKOVANÝ AUTORIZOVANÝ SERVIS. PŘÍSTROJ JE POD NEBEZPEČNÝM NAPĚTÍM.



NEBEZPEČÍ UDUŠENÍ. PE SÁČEK ODKLÁDEJTE MIMO DOSAH DĚTÍ. SÁČEK NENÍ NA HRANÍ. NEPOUŽÍVEJTE TENTO SÁČEK V KOLÉBKÁCH, POSTÝLKÁCH, KOČÁRCÍCH NEBO DĚTSKÝCH OHRÁDKÁCH.

Likvidace starého elektrozařízení a použitých baterií a akumulátorů (Vztahuje se na Evropskou unii a evropské země se systémy odděleného sběru)



Tento symbol na výrobku, jeho příslušenství nebo na jeho obalu označuje, že s výrobkem nesmí být nakládáno jako s domácím odpadem. Po ukončení životnosti odevzdejte prosím výrobek nebo baterii (pokud je přiložena) v příslušném místě zpětného odběru, kde bude provedena recyklace tohoto elektrozařízení a baterií. V Evropské unii a v ostatních evropských zemích existují místa zpětného odběru vysloužilého elektrozařízení. Tím, že zajistíte správnou likvidaci výrobku, můžete předejít možným negativním následkům pro životní prostředí a lidské zdraví, které se mohou v opačném případě projevit jako důsledek nesprávné manipulace s tímto výrobkem nebo baterií či akumulátorem. Recyklace materiálů přispívá k ochraně přírodních zdrojů. Z tohoto důvodu prosím nevyhazujte vysloužilé elektrozařízení a baterie/akumulátory do domovního odpadu.

Tímto ETA a.s. prohlašuje, že typ rádiového zařízení *MS132DU3BL* je v souladu se směrnicí 2014/53/EU. Úplné znění EU prohlášení o shodě je k dispozici na této internetové adrese: http://www.hyundai-electronics.cz/declaration_of_conformity

VLASTNOSTI

Ďakujeme vám za zakúpenie nášho produktu. Pred pripojením a prevádzkou si prosím dôkladne tento návod prečítajte a uschovajte ho pre neskoršie použitie.

- Kompatibilné s CD, MP3, CD-R, CD-RW atď.
- Má slot USB.
- Diaľkový ovládač so všetkými funkciami.
- Rozhlasový stereofónny tuner FM.

Poznámka: Prehrávač nie je kompatibilný so všetkými diskami. Je možné, že niektoré disky nepôjde načítať. Môže to byť spôsobené znečistením disku, jeho nízkou kvalitou, atď.

OBSAH BALENIA:

Návod na použitie

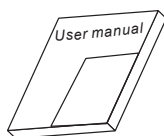

Diaľkový ovládač

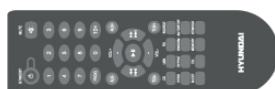

Batérie

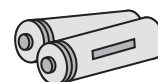

UPOZORNENIE

DÔLEŽITÉ POZNÁMKY:

- Pred zapojením a prevádzkou prístroja si tento manuál prečítajte a uschovajte ho k neskoršiemu použitiu.
- Neotvárajte skriňu prístroja. Vnútri sa nenachádzajú žiadne súčasti určené k obsluhu užívateľom. Prenechajte servis iba kvalifikovaným osobám.
- Ak prístroj nepoužívate, vypnite ho. Pokiaľ prístroj nepoužívate dlhú dobu, vypnite ho a odpojte sieťový kábel. (Zástrčka slúži ako zariadenie na odpojenie od zdroja napájania a mala by byť vždy ľahko dostupná).
- Neinštalujte prístroj na mieste vystavenom zdrojom tepla alebo priamemu slnečnému svitu.
- Neinštalujte prístroj na mieste vystavenom vlhkosti a dažďu.
- Prístroj nesmie byť vystavený kvapkajúcej a tečúcej vode a nesmú sa naň stavať nádoby naplnené tekutinou, napríklad vázy.
- Umiestnite prístroj na vodorovnú, rovnú a pevnú plochu s dobrým odvetrávaním. Neblokujte otvory pre odvod tepla, mohlo by tým dôjsť k poruche v dôsledku prehriatia.
- Vonkajšok prístroja čistite mäkkou a čistou tkaninou. Nikdy na čistenie nepoužívajte chemické prostriedky ani saponáty.
- Táto brožúra je sprievodcom užívateľa pre prevádzku, nie je kritériom pre konfiguráciu.
- Používajte iba doplnky a príslušenstvo uvedené výrobcom.
- Ak sa elektrická zástrčka používa ako rušiacie zariadenie, musí zostať ľahko dostupná.

UPOZORNENIE: Batérie sa nesmú vystavovať nadmernému teplu, napríklad slnečnému žiareniu, ohňu a pod.

POZOR: V prípade nesprávnej inštalácie batérie hrozí jej roztrhnutie. Batérie vymieňajte iba za rovnaký alebo ekvivalentný typ.



Symbol blesku varuje užívateľa pred prítomnosťou neizolovaného nebezpečného napätia pod krytom výrobku, ktoré je dostatočne veľké na to, aby pre človeka predstavovalo riziko úrazu elektrickým prúdom.



Symbol výkričníka upozorňuje užívateľa na dôležité prevádzkové pokyny.



Aby ste znížili riziko úrazu elektrickým prúdom, neotvárajte kryt. Prenechajte servis kvalifikovanému servisnému personálu.



Táto značka znamená, že tento produkt patrí medzi laserové produkty triedy 1. Laserový lúč môže produkovať žiarenie, ktoré je pri priamom dotyku s ľudským telom nebezpečné.

PANEL

ČELNÝ PANEL:

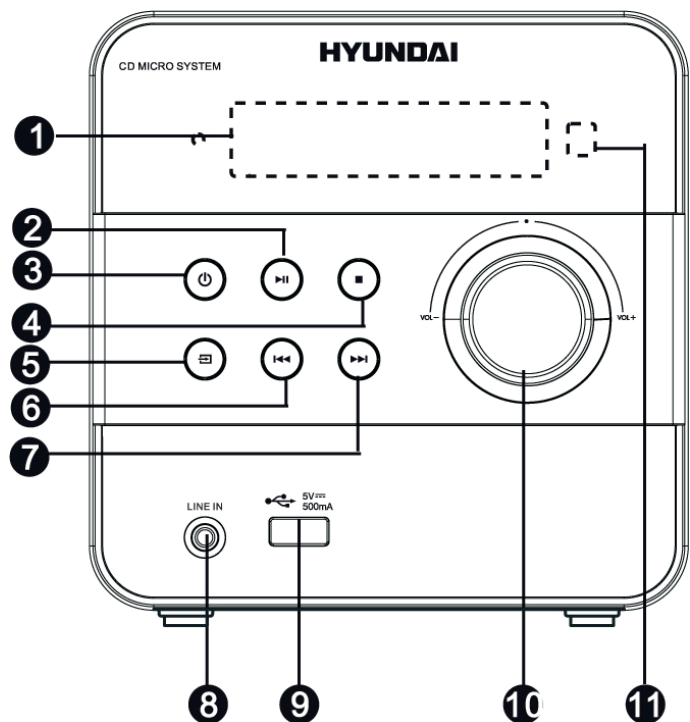

ZADNÝ PANEL:

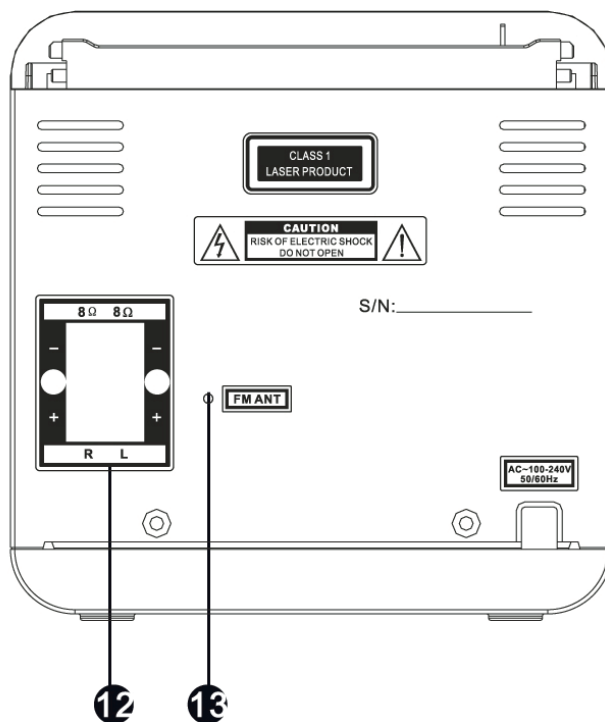

HORNÝ PANEL:

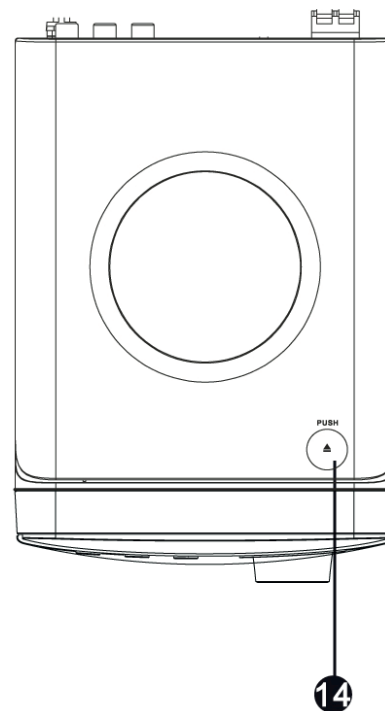

- 1) DISPLEJ
- 2) PREHRAŤ/PAUZA
- 3) POHOTOVOSTNÝ REŽIM
- 4) STOP
- 5) VÝBER ZDROJA
- 6) PREDCHÁDZAJÚCA STOPA/STANICA
- 7) NASLEDUJÚC TOPA/STANICE
- 8) LINKOVÝ VSTUP - LINE IN
- 9) USB SLOT
- 10) HLASITOSŤ
- 11) SENZOR DIALĽKOV. OVLÁDAČA
- 12) VÝSTUP REPRODUKTOROV
- 13) KONEKTOR ANTÉNY FM
- 14) KRYT CD (stlačením kryt otvoríte)

PREPOJENIE

ZAPOJENIE ZVUKOVÉHO SYSTÉMU

Výstup reproduktorov

Pripojte reproduktory k výstupným konektorom reproduktorov pomocou priložených reproduktorových káblov (biela +, čierna -).

LINE IN

Tento prístroj má navyše sadu vstupných audio konektorov. Môžete k nemu pripojiť analógové stereofónne audio signály z externých zariadení, napríklad prehrávačov VCD, CD, VCR, MP3 atď. Na pripojenie výstupných stereofónnych audio konektorov prehrávačov VCD, CD či VCR k vstupnému konektoru tohto prístroja (LINE IN) použite audio kábel. Zodpovedajúci zdroj signálu je **LINE IN** (linkový vstup), ktorý je k dispozícii po prepnutí tlačidlom SOURCE (Zdroj) na diaľkovom ovládači.

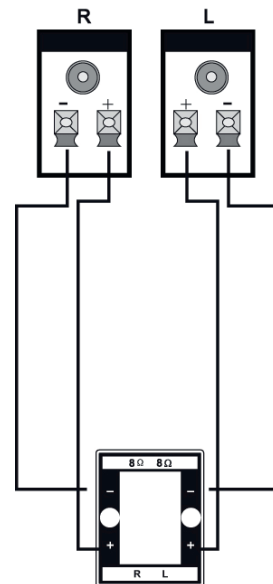

PREHRÁVANIE USB

- Do slotu USB zapojte jednotku USB. Potom prepnite na pripojenú jednotku USB stlačením tlačidla USB. Môžete potom prehrávať súbory, ktoré je možné z tejto jednotky načítať.

POZNÁMKA:

- V prípade, že sa prehrávač po zapojení jednotky USB zasekne, vypnite ho, odpojte napájací kábel z elektrickej zásuvky a odpojte jednotku USB z prehrávača. Potom prehrávač znovu zapnite. Obnovíte tak normálny stav prehrávača.

BLUETOOTH PRIPOJENIE

Stlačte tlačidlo SOURCE (Zdroj) pre prepnutie na zodpovedajúci zdroj signálu - BT. Pomocou vášho smartfónu vyhľadajte bluetooth zariadenie **MS132DU3BL** a zadajte heslo 0000. Na displeji sa objaví "CONNECT". Váš telefón je teraz pripojený k mikrosystému.

POZNÁMKA:

V režime Bluetooth sú aktívne tlačidlá [PLAY/PAUSE], [MUTE], [NEXT] a [PREVIOUS].

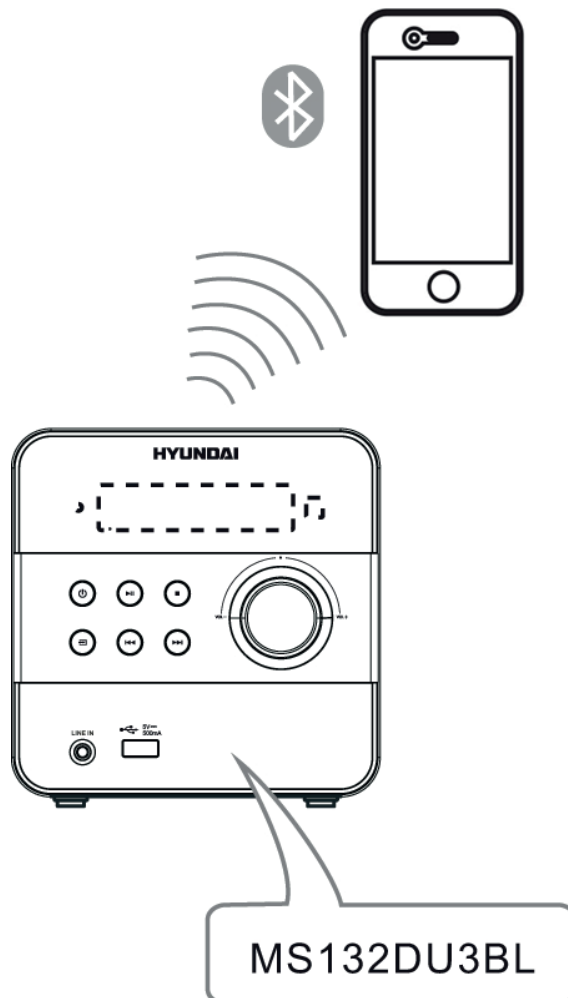

DIAL'KOVÝ OVLÁDAČ

Prevádzka diaľkového ovládača

Do diaľkového ovládača vložte dve batérie. Namierte ho na senzor diaľkového ovládača na čelnom paneli. Diaľkový ovládač funguje v dosahu 8 metrov od senzora a v uhle 30 stupňov doľava a doprava.

Inštalácia batérií

1) Otvorte kryt batériového priestoru na zadnej strane diaľkového ovládača.

2) Do batériového priestoru vložte dve batérie AAA/1,5 V a uistite sa, že sú vložené so správnou polaritou podľa symbolov + a -, ktoré sú označené vnútri batériového priestoru.

3) Vráťte kryt na miesto.

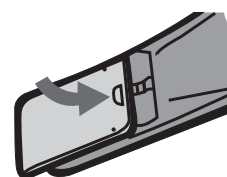
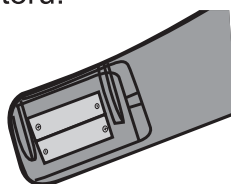
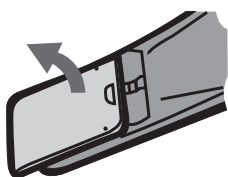

Poznámka:



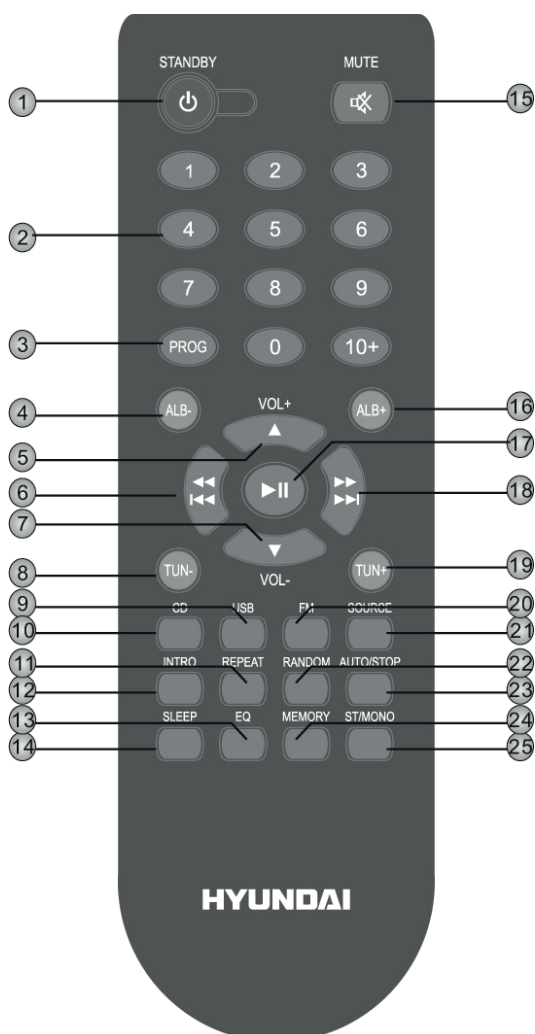





















- Ak nebudete diaľkový ovládač dlhší čas používať, batérie vyberte.
- Nekombinujte staré a nové batérie ani rôzne typy batérií.
- Slabé batérie môžu vytiect' a vážne poškodiť diaľkový ovládač.
- Batérie sa nesmú vystavovať nadmernému teplu, napríklad slnečnému žiareniu, ohňu a pod.
- Chráňte životné prostredie a likvidujte batérie podľa predpisov svojej krajiny.



- 1) Pohotovostné tlačidlo (STANDBY)
- 2) Číselné tlačidlá
- 3) Program (PROG)
- 4) Album - (ALB -)
- 5) Hlasitosť + (VOL +)
- 6) Rýchly posuv vzad/predchádzajúci (◀◀/◀)
- 7) Hlasitosť - (VOL -)
- 8) Tuner - (TUN -)
- 9) USB
- 10) CD
- 11) Opakovanie (REPEAT)
- 12) Prehrávanie začiatkov (INTRO)
- 13) Ekvalizér (EQ)
- 14) Časované vypnutie (SLEEP)
- 15) Vypnutie zvuku (MUTE)
- 16) Album + (ALB +)
- 17) Prehrávanie / pauza (▶|)
- 18) Rýchly posuv vpred / ďalší (▶▶/▶▶)
- 19) Tuner + (TUN +)
- 20) FM
- 21) Zdroj (SOURCE)
- 22) Náhodné prehrávanie (RANDOM)
- 23) Autom./zastavenie (AUTO/STOP)
- 24) Pamäť (MEMORY)
- 25) Stereo/mono (ST/MONO)

ZÁKLADNÉ PREHRÁVANIE

OVLÁDANIE CD

- STANDBY**  **(Pohot. režim)** Stlačením zapnete prístroj. Opätovným stlačením prístroj prepnete do pohotovostného režimu.
- USB**  Stlačením prepnete do režimu USB.
- CD**  Stlačením prepnete do režimu CD.
- FM**  Stlačením prepnete do režimu tuneru FM.
- SOURCE**  **(Zdroj)** Opakovanými stlačeniami môžete prepínať medzi CD, USB, BLUETOOTH, LINE IN a režimom FM.
- INTRO**  **(Prehrávanie začiatkov)** Po stlačení tohto tlačidla sa budú prehrávať začiatky stôp v poradí danom na disku, a to vždy približne desať sekúnd pre každú stopu.
-  Číselné tlačidlá je možné použiť na zadávanie čísiel alebo k voľbe stopy, atď.
- AUTO/STOP**  **(Aut./zastavenie)** Stlačením tohto tlačidla zastavíte prehrávanie.
-  Stlačením tohto tlačidla pozastavíte prehrávanie. Opätovným stlačením prehrávanie obnovíte.
-  Stlačením preskočíte na nasledujúcu stopu.
-  Podržaním môžete zrýchlene prehrávať smerom vpred.
-  Stlačením preskočíte na predchádzajúcu stopu.
-  Podržaním môžete zrýchlene prehrávať smerom vzad.
- VOL+**  **(Hlasitosť +)** Stlačením tlačidla VOLUME + zvýšite hlasitosť.
- VOL-**  **(Hlasitosť -)** Stlačením tlačidla VOLUME - znížite hlasitosť.
- PROGRAM**  V režime zastavenia prepnete po vložení CD a stlačení tlačidla PROGRAM do režimu programu. Pomocou číselných alebo smerových tlačidiel / zvolíte požadovanú stopu a jedným stlačením tlačidla PROGRAM svoju voľbu potvrdíte. Prehrávanie programu spustíte stlačením tlačidla .
- MUTE**  **(Vypnutie zvuku)** Stlačením tohto tlačidla dočasne vypnete zvuk. Opätovným stlačením ho znovu zapnete.
- RANDOM**  **(Náhodné prehrávanie)** Stlačením prepnete do režimu náhodného prehrávanie skladieb.
- REPEAT**  **(Opakovanie)** Stisknutím prepnete do režimu opakovaného prehrávania skladieb.
- SLEEP**  **(Časované vypnutie)** Opakovanými stlačeniami môžete zvoliť čas, po ktorom sa prístroj automaticky prepne do pohotovostného stavu. Ak chcete túto funkciu zrušiť, zvolte **S-00**. Stlačením tlačidla STANDBY prístroj znovu zapnete.
- EQ**  **(Ekvalizér)** Stlačením prepnete do režimu ekvalizéra.
- ALB+/-**  **(Album +/-)** Pomocou tohto tlačidla sa môžete pohybovať medzi albumami. Táto funkcia je k dispozícii len pre disky MP3.

PREVÁDZKA TUNERU

Nasledujúce tlačidlá sa používajú v režime tuneru. Režim tuneru vyberiete tlačidlom FM.

ST/MONO



Pomocou tohto tlačidla môžete prepínať medzi príjmom vysielaného signálu FM v mono alebo v stereo.

(Tuner +/-)

TUN +/-



TUN +: stlačením doladíte frekvenciu smerom hore;

TUN -: stlačením doladíte frekvenciu smerom dole.

Ak tlačidlo TUN +/- podržíte, bude sa hodnota frekvencie zvyšovať/znižovať plynule.

AUTO/STOP



(Aut./zastavenie) Podržaním tohto tlačidla prevediete automatické vyhľadávanie vysielajúcich rozhlasových staníc a ich automatické uloženie. Opätovným stlačením tohto tlačidla automatické vyhľadávanie zastavíte.

MEMORY



(Pamäť) Po naladení novej frekvencie, stlačte tlačidlo [MEMORY], potom zvolte stlačením príslušného číselného tlačidla vybranú predvoľbu. Stlačením tlačidla [MEMORY] uložte predvoľbu.



Pomocou číselných tlačidiel možno vybrať predvolenú stanicu.

Napríklad pokiaľ chcete zvoliť stanicu 2, stlačte tlačidlo [2]. Pokiaľ chcete zvoliť stanicu 15, stlačte najskôr tlačidlo [10+] a potom tlačidlo [5].



Stlačením preskočíte na nasledujúcu stanicu.



Stlačením preskočíte na predchádzajúcu stanicu.

POZNÁMKA: V režime tuneru sú aktívne tiež tlačidlá VOLUME +/- a MUTE. Podrobnosti vid' **Ovládanie CD** v tejto kapitole.

RIEŠENIE PROBLÉMOV

Predtým, než sa obrátite na servis, prejdite si prosím sami nasledujúcu tabuľku.

Príznak	Príčina(-y)	Náprava
Nie je napájanie	<ul style="list-style-type: none"> Nie je pripojený sieťový kábel ku zdroju napájania alebo nie je pripojený správne. 	<ul style="list-style-type: none"> Skontrolujte, či je sieťový kábel správne pripojený.
Zvuk Nie je zvuk alebo je skreslený.	<ul style="list-style-type: none"> Audio kábel nie je správne pripojený. Hlasitosť je nastavená na minimálnu úroveň. Zvuk je vypnutý. 	<ul style="list-style-type: none"> Pripojte riadne kábel. Zvýšte hlasitosť. Tlačidlom MUTE na diaľkovom ovládači zapnite zvuk. Stlačte PLAY/PAUSE.
Nemožno prehrávať disk	<ul style="list-style-type: none"> Disk je do zásuvky vložený naopak. Prístroj nie je kompatibilný s diskom. Disk je znečistený. 	<ul style="list-style-type: none"> Skontrolujte, či je disk v zásuvke vložený potlačenou stranou hore. / Vyčistite disk.
Pokiaľ do prehrávača zapojíte zariadenie USB alebo pamäťovú kartu, nefunguje.	<ul style="list-style-type: none"> Pripojené zariadenie USB alebo pamäťová karta pravdepodobne nie sú certifikované. 	<ul style="list-style-type: none"> Prehrávač nie je schopný prehrať necertifikované zariadenie USB alebo pamäťovú kartu. V prípade nefunkčnosti prehrávača ho vypnite, odpojte sieťový kábel zo zásuvky a vyťahnite z prehrávača zariadenie USB a (alebo) pamäťovú kartu. Potom prehrávač znovu zapnite. Prehrávač sa vráti do normálneho stavu.
Tlačidlá prístroja nefungujú.	<ul style="list-style-type: none"> Prístroj je rušený statickou elektrinou apod. 	<ul style="list-style-type: none"> Vypnite prístroj a vyťahnite ho zo zásuvky. Potom znovu pripojte zástrčku k napájaniu a prístroj znovu zapnite.
Diaľkový ovládač nefunguje.	<ul style="list-style-type: none"> V diaľkovom ovládači nie sú batérie. Batérie sú vybité. Diaľkový ovládač nie je namierený na senzor. Diaľkový ovládač je mimo svoj prevádzkový dosah. Prístroj je vypnutý. 	<ul style="list-style-type: none"> Vložte do diaľkového ovládača dve batérie AAA/1,5 V. Vymeňte batérie za nové. Uistite sa, že je diaľkový ovládač namierený na senzor diaľkového ovládania. Uistite sa, že diaľkový ovládač nie je mimo svoj prevádzkový dosah. Vypnite prístroj a vyťahnite ho zo zásuvky. Potom prístroj znovu zapnite.

TECHNICKÉ ŠPECIFIKÁCIE

Napájanie		Striedavý prúd 100–240 V, 50/60 Hz
Príkion		20 W
Príkion v pohotovostnom režime		<0,5 W
Pracovné prostredie	Teplota	-10 až +35 °C
	Relatívna vlhkosť	5 % – 90 %
	Odstup signál/šum (A váha)	> 70 dB (1 kHz)
	Celkové harm. skreslenie + šum	≤ -60 dB (1 kHz)
	Kolíkanie záznamu	Pod prahom merateľnosti
Tuner	Rozsah pásma FM	87,5 MHz – 108 MHz
Výkon (max.)		2 × 5 W
Frekvenčná odozva		± 3 dB (70 Hz – 20 kHz)
Bluetooth	Frekvencia	2,4 - 2,480 GHz
	Vysielací výkon	4 dBm

ZMĚNA TECHNICKÉ SPECIFIKACE VÝROBKU VYHRAZENA VÝROBCEM.

Informace o výrobku a servisní síti najdete na internetové adrese www.hyundai-electronics.cz



VAROVÁNÍ: NEVYSTAVUJTE SPOTŘEBIČ DEŠTI NEBO VLHKOSTI ABYSTE PŘEDEŠLI VZNIKU POŽÁRU NEBO ÚRAZU ELEKTRICKÝM PROUDEM. VŽDY SPOTŘEBIČ VYPNĚTE ZE ZÁSUVKY KDYŽ JEJ NEPOUŽÍVÁTE NEBO PŘED OPRAVOU. V PŘÍSTROJI NEJSOU ŽÁDNÉ ČÁSTI OPRAVITELNÉ SPOTŘEBITELEM. VŽDY SE OBRACEJTE NA KVALIFIKOVANÝ AUTORIZOVANÝ SERVIS. PŘÍSTROJ JE POD NEBEZPEČNÝM NAPĚTÍM.



NEBEZPEČÍ UDUŠENÍ. PE SÁČEK ODKLÁDEJTE MIMO DOSAH DĚTÍ. SÁČEK NENÍ NA HRANÍ. NEPOUŽÍVEJTE TENTO SÁČEK V KOLÉBKÁCH, POSTÝLKÁCH, KOČÁRCÍCH NEBO DĚTSKÝCH OHRÁDKÁCH.

Likvidace starého elektrozařízení a použitých baterií a akumulátorů (Vztahuje se na Evropskou unii a evropské země se systémy odděleného sběru)



Tento symbol na výrobku, jeho příslušenství nebo na jeho obalu označuje, že s výrobkem nesmí být nakládáno jako s domácím odpadem. Po ukončení životnosti odevzdejte prosím výrobek nebo baterii (pokud je přiložena) v příslušném místě zpětného odběru, kde bude provedena recyklace tohoto elektrozařízení a baterií. V Evropské unii a v ostatních evropských zemích existují místa zpětného odběru vysloužilého elektrozařízení. Tím, že zajistíte správnou likvidaci výrobku, můžete předejít možným negativním následkům pro životní prostředí a lidské zdraví, které se mohou v opačném případě projevit jako důsledek nesprávné manipulace s tímto výrobkem nebo baterií či akumulátorem. Recyklace materiálů přispívá k ochraně přírodních zdrojů. Z tohoto důvodu prosím nevyhazujte vysloužilé elektrozařízení a baterie/akumulátory do domovního odpadu.

Týmto ETA a.s. prehlasuje, že typ rádiového zariadenia *MS132DU3BL* je v súlade so smernicou 2014/53/EU. Úplné znenie prehlásenia o zhode EÚ je k dispozícii na tejto internetovej adrese: http://www.hyundai-electronics.cz/declaration_of_conformity

WŁAŚCIWOŚCI

Dziękujemy za zakup naszego produktu. Przed podłączeniem i rozpoczęciem użytkowania należy uważnie przeczytać niniejszą instrukcję. Instrukcję należy zachować do wykorzystania w przyszłości.

- Obsługuje formaty CD, MP3, CD-R, CD-RW, etc.
- Złącze USB.
- Pilot zdalnego sterowania obsługujący wszystkie funkcje urządzenia.
- Radio FM.

Uwaga: odtwarzacz może nie obsługiwać wszystkich płyt;

Niektóre z płyt nie zostaną odczytane ze względu na ich zabrudzenie, złą jakość, etc.

ZAWARTOŚĆ OPAKOWANIA:

Instrukcja obsługi

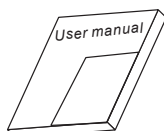

Pilot

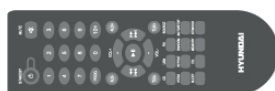

Baterie

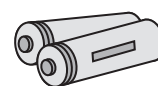

Ważne informacje

Przed rozpoczęciem podłączania i użytkowania należy uważnie przeczytać niniejszą instrukcję. Instrukcję należy zachować, do wykorzystania w przyszłości.

WAŻNE WSKAZÓWKI BEZPIECZEŃSTWA

- Nie otwierać obudowy urządzenia. W środku nie znajdują się żadne części, które mogłyby zostać naprawione przez użytkownika. W razie potrzeby zwrócić się do przedstawiciela serwisu.
- Wyłączyć urządzenie, jeśli go nie używamy. Jeśli planujemy nie używać urządzenia przez dłuższy czas, należy je wyłączyć i odłączyć od źródła zasilania.
- Nie ustawiać urządzenia w pobliżu źródeł ciepła ani w zasięgu bezpośredniego padania promieni słonecznych.
- Nie ustawiać urządzenia w miejscu wystawionym na deszcz i wilgoć.
- Nie dopuszczać do zachlapania ani zabryzganania urządzenia, nie stawiać na nim przedmiotów napełnionych płynami takimi jak np. wazony.
- Urządzenie ustawić na płaskim, poziomym, twardym podłożu, zapewniając mu odpowiednią wentylację. Nigdy nie blokować otworów wentylacyjnych, ponieważ powoduje to nieprawidłowe działanie urządzenia.
- Obudowę urządzenia czyścić miękką ściereczką. Nie używać do czyszczenia żadnych preparatów chemicznych ani detergentów.
- Niniejsza instrukcja jest tylko podręcznikiem użytkownika, nie zawiera informacji o konfiguracji urządzenia.
- Używać wyłącznie akcesoriów i dodatków zalecanych przez producenta.
- Przewód zasilający jest używany do odłączania urządzenia, musi pozostać łatwo dostępny.

UWAGA: Nie wystawiać baterii na oddziaływanie wysokich temperatur, takich jak promieniowanie słoneczne, ogień i tym podobne.

OSTROŻNIE: W przypadku wymiany baterii na nieprawidłowe, może dojść do wybuchu. Używać jedynie baterii tego samego lub kompatybilnego typu.



Symbol błyskawicy ze strzałką w trójkącie służy ostrzeżeniu użytkownika przed obecnością wewnątrz produktu niebezpiecznych, nieizolowanych elementów pod napięciem, które może być wystarczająco wysokie by powodować ryzyko porażenia człowieka.



Symbol wykrzyknika w trójkącie wskazuje na ważne informacje i instrukcje producenta, dotyczące urządzenia.



Aby zmniejszyć ryzyko porażenia elektrycznego, nie otwierać obudowy urządzenia. W urządzeniu nie znajdują się żadne części, które mogą być naprawiane przez użytkownika. Wszelkie naprawy należy zlecać pracownikom serwisu.



Ten znak ostrzega przed znajdującym się w środku urządzenia źródłem promieniowania. Sprzęt zawiera laser emitujący promieniowanie laserowe zgodne z limitami dla produktów laserowych klasy 1, które może mieć wpływ na ciało człowieka.

WYGLĄD

WIDOK Z PRZODU:

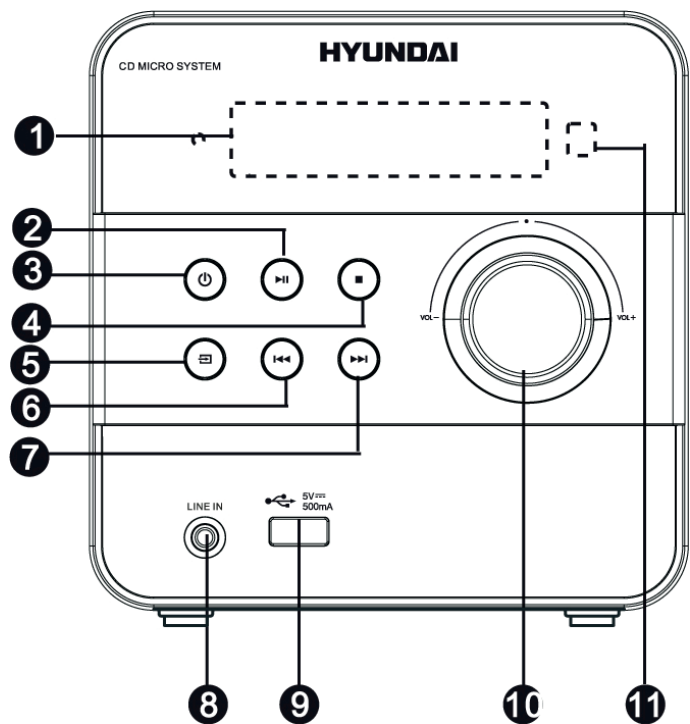

WIDOK Z TYŁU:

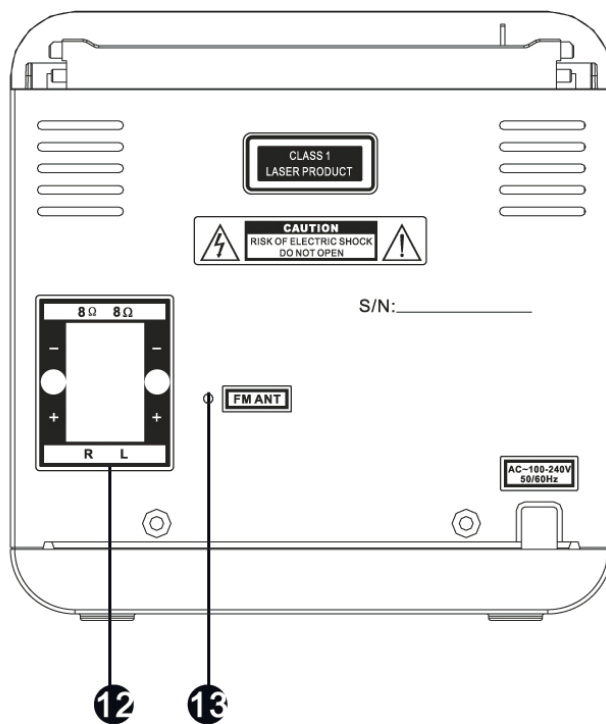

WIDOK Z GÓRY:

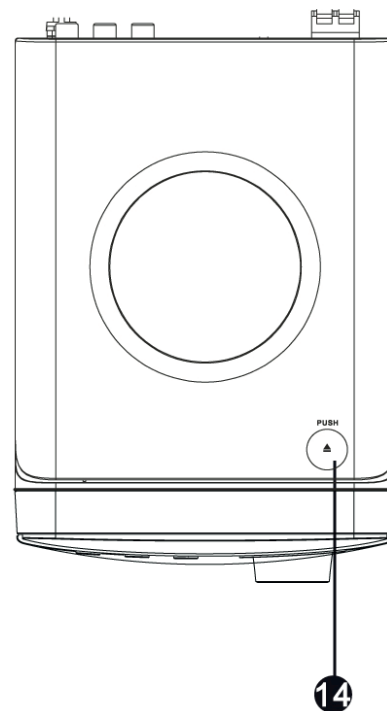

- 1) WYŚWIETLACZ
- 2) PRZYCISK PLAY/PAUSE
- 3) PRZYCISK STANDBY
- 4) PRZYCISK STOP
- 5) WYBÓR ŹRÓDŁA
- 6) POPRZEDNI
- 7) NASTĘPNY
- 8) WEJŚCIE LINE IN
- 9) GNIAZDO USB
- 10) GŁOŚNOŚĆ
- 11) CZUJNIK PILOTA
- 12) WYJŚCIE GŁOŚNIKÓW
- 13) ZŁĄCZE ANTENY FM
- 14) PRZYCISK OTWIERANIA
(nacisnąć, żeby otworzyć pokrywę)

PODŁĄCZENIA

PODŁĄCZENIE SYSTEMU AUDIO

Wyjście głośników

Podłączyć głośniki do złącz wyjścia głośników, za pomocą załączonych kabli. (biały +, czarny -).

ZŁĄCZE LINE IN

Urządzenie zostało wyposażone w grupę dodatkowych wejść audio. Można podłączać analogowy sygnał stereo z zewnętrznych urządzeń takich jak odtwarzacze VCD, CD, VCR, MP3, etc. Aby podłączyć wyjścia odtwarzaczy stereo VCD, CD, VCR skorzystań z kabla audio, podłączając go do złącza (LINE IN) w urządzeniu. Odpowiadające źródło sygnału do wyboru ma nazwę **LINE IN** i jego wybór jest dostępny po naciśnięciu przycisku [SOURCE / ŹRÓDŁO] na pilocie.

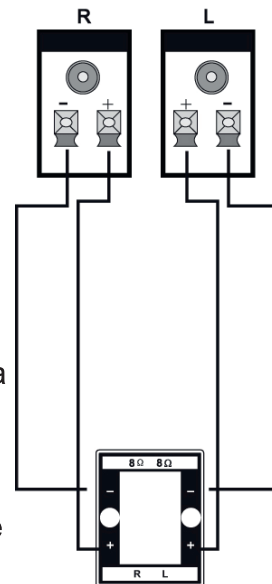

ODTWARZANIE USB

- Podłączyć dysk USB do złącza USB, a następnie nacisnąć [USB] żeby wejść do podłączonej pamięci i odtwarzać obsługiwane pliki zapisane w niej.

UWAGA:

- Jeśli urządzenie zawiesi się po podłączeniu pamięci USB, należy je wyłączyć, odłączyć od źródła zasilania, a następnie odłączyć dysk USB. Po ponownym włączeniu, urządzenie wróci do poprzedniego stanu.

POŁĄCZENIE BLUETOOTH

Model **MS132DU3BL** jest wyposażony w moduł Bluetooth. Naciśnij przycisk wyboru źródła [SOURCE], aby przełączyć na odpowiednią funkcję. Użyj swojego telefonu lub tablet, aby wyszukać sygnał odtwarzacza, a następnie wprowadź hasło 0000 i połącz urządzenia. Na wyświetlaczu pojawi się „CONNECT” co oznacza udane połączenie i możliwość odtwarzania muzyki z telefonu na odtwarzaczu. Wyłącz funkcję Bluetooth na telefonie, aby rozłączyć urządzenia. Po pierwszym połączeniu urządzenie zapamięta ustawienia i następnym połączenie będzie automatyczne. Naciśnij przycisk [PLAY/PAUSE], aby wznowić odtwarzanie

UWAGA:

W trybie bluetooth przyciski [PLAY/PAUSE], [MUTE], [NEXT] i [PREVIOUS] są aktywne.

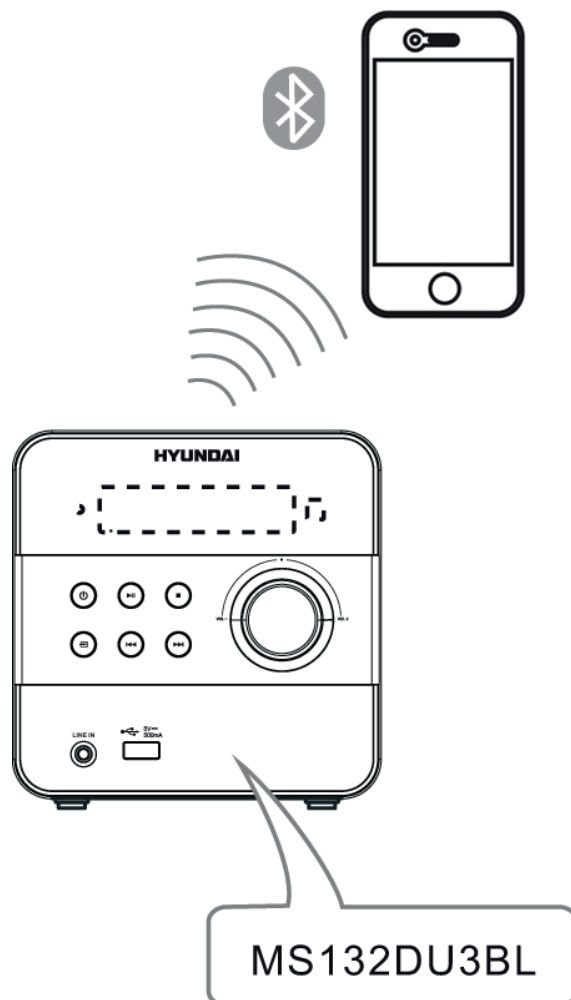

ZDALNE STEROWANIE

Obsługa pilota

Włożyć baterie do pilota. Skierować pilota na czujnik w urządzeniu. Pilot operuje w odległości do 8 metrów, pod kątem do 30 stopni w prawą i lewą stronę.

Instalacja baterii

1) Zdjąć pokrywę komory baterii, znajdującą się z tyłu pilota.

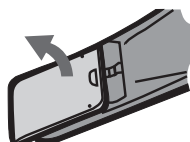

2) Włożyć dwie baterie AAA/ 1,5 V do komory baterii, zachowując właściwy kierunek biegunowości +, - zgodny z oznaczeniami wewnątrz komory baterii.

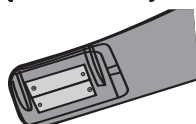

3) Założyć pokrywę.

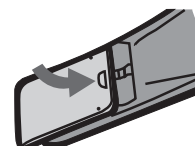





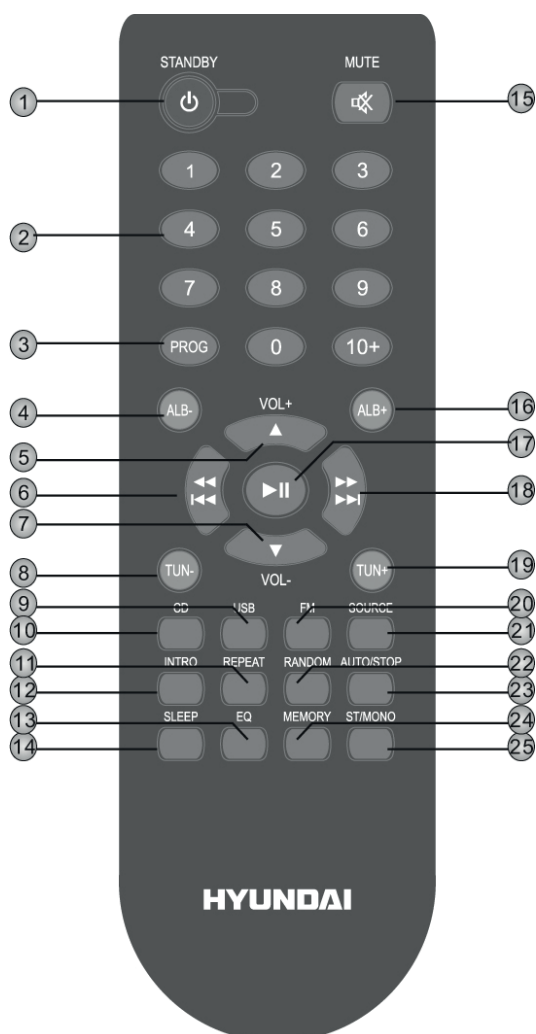

















Uwaga:

- Jeśli pilot ma być nie używany przez dłuższy czas, należy wyjąć z niego baterie.
- Nie mieszać baterii różnych typów ani starych baterii z nowymi.
- Wyczerpane baterie mogą prowadzić do wycieku i poważnego uszkodzenia urządzenia.
- Nie wystawiać baterii na działanie źródeł ciepła takich jak promienie słoneczne, ogień i tym podobne.
- Zgodnie z obowiązującym prawem, baterie należy wyrzucać wyłącznie do specjalnych pojemników na elektroodpady.



- 1) TRYB STANDBY
- 2) PRZYCISKI NUMERYCZNE
- 3) PROGRAM
- 4) ALB -
- 5) GŁOŚNOŚĆ +
- 6) SZYBKIE PRZEWIJANIE W TYŁ / POPRZEDNI
- 7) GŁOŚNOŚĆ -
- 8) TUNER -
- 9) USB
- 10) CD
- 11) POWTARZANIE (REPEAT)
- 12) INTRO
- 13) EQ
- 14) TRYB UŚPIENIA (SLEEP)
- 15) WYCISZENIE (MUTE)
- 16) ALB +
- 17) PLAY / PAUSE
- 18) SZYBKIE PRZEWIJANIE W PRZÓD / NASTĘPNY
- 19) TUNER +
- 20) FM
- 21) ŹRÓDŁO (SOURCE)
- 22) ODTW. LOSOWE (RANDOM)
- 23) AUTO / STOP
- 24) PAMIĘĆ (MEMORY)
- 25) ST / MONO

PODSTAWOWE OPERACJE PRZY ODTWARZANIU

-  Nacisnąć przycisk, żeby włączyć urządzenie. Ponownie nacisnąć przycisk by przełączyć urządzenie w tryb uśpienia.
-  Naciskać przycisk, żeby przejść do trybu USB.
-  Naciskać przycisk, żeby przejść do trybu CD.
-  Naciskać przycisk, żeby przejść do trybu FM.
-  Naciskać przycisk żeby wybrać pomiędzy źródłami sygnału CD, USB, BLUETOOTH, LINE IN and FM.
-  Nacisnąć przycisk, żeby odsłuchać 10-sekundowych wstępów kolejnych utworów.
-  Przycisków numerycznych można używać na przykład do wyboru utworu, etc.
-  Nacisnąć przycisk, żeby zakończyć odtwarzanie.
-  Nacisnąć przycisk, żeby zatrzymać odtwarzanie. Ponownie nacisnąć przycisk, żeby wznowić odtwarzanie.
-  Nacisnąć przycisk, żeby przejść do następnego utworu.
-  Nacisnąć i przytrzymać przycisk, żeby szybko przewinąć w przód.
-  Nacisnąć i przytrzymać przycisk, żeby szybko przewinąć w przód.
-  Nacisnąć i przytrzymać przycisk, żeby szybko przewinąć w tył.
-  Nacisnąć przycisk [VOLUME +], żeby zwiększyć głośność.
-  Nacisnąć przycisk [VOLUME -], żeby zmniejszyć głośność.
-  W trybie stop, włożyć płytę CD i nacisnąć przycisk [PROGRAM], żeby wejść w tryb programowania. Wybrać żądane utwory naciskając przyciski numeryczne, lub strzałki [◀◀]/[▶▶] a następnie ponownie nacisnąć przycisk [PROGRAM], żeby zatwierdzić wybór. Nacisnąć przycisk [▶], żeby rozpocząć odtwarzanie zaprogramowanej listy.
-  Nacisnąć przycisk, żeby wyłączyć dźwięk. Ponownie nacisnąć przycisk, żeby go włączyć.
-  Nacisnąć przycisk, żeby przełączyć na tryb odtwarzania losowego.
-  Naciskać przycisk przełączać tryby powtarzania.
-  Naciskać przycisk, żeby wybrać czas przejścia w tryb uśpienia. Opcja **S-00** wyłącza tę funkcję. Następnie nacisnąć [STANDBY], żeby “obudzić” urządzenie.
-  Nacisnąć przycisk, żeby przełączać tryby EQ.
-  Nacisnąć przycisk, żeby pominąć katalog, dostępny tylko w przypadku płyt MP3.

RADIO

Nacisnąć przycisk [FM], żeby wejść do trybu radiowego. W trybie Radio używa się następujących przycisków.



Nacisnąć przycisk, żeby przełączać pomiędzy odbiorem stereofonicznym a monofonicznym w przypadku stacji FM.



TUN +: naciskać, żeby zwiększyć częstotliwość w czasie dostrajania;

TUN -: naciskać, żeby zmniejszyć częstotliwość w czasie dostrajania.

Nacisnąć i przytrzymać przycisk [TUN +/-] żeby w płynny sposób zwiększać lub zmniejszać częstotliwość podczas strojenia.



Nacisnąć i przytrzymać przycisk, żeby rozpocząć automatyczne odnajdywanie i zapisywanie aktywnych stacji radiowych. Nacisnąć, żeby zatrzymać strojenie automatyczne.



Po nastrojeniu częstotliwości, naciśnij przycisk MEMORY, a następnie wybierz odpowiedni numer. Naciśnij przycisk MEMORY ponownie, aby zapisać.



Przyciski numeryczne służą do wywołania zapisanej stacji radiowej.

Na przykład nacisnąć [2] żeby wybrać stację zapisaną pod numerem 2; nacisnąć [10+] a potem [5] żeby wybrać stację zapisaną pod numerem 15.



Nacisnąć przycisk, żeby przejść do następnej zapisanej stacji.



Nacisnąć przycisk, żeby przejść do poprzedniej zapisanej stacji.

Uwaga: Przyciski, [VOLUME +/-], [MUTE] są aktywne także w trybie radiowym. Szczegóły znajdują się w rozdziale „**Podstawowe operacje przy odtwarzaniu**”.

ROZWIĄZYWANIE PROBLEMÓW

Przed zwróceniem się do serwisu, sprawdź rozwiązania w poniższej tabeli.

Problem	Przyczyna (y)	Rozwiązanie
Brak zasilania	<ul style="list-style-type: none"> Kabel zasilający nie jest podłączony do gniazdka, lub wtyczka nie jest prawidłowo włożona do gniazdka. 	<ul style="list-style-type: none"> Sprawdzić, czy kabel zasilający został prawidłowo podłączony do gniazda sieci elektrycznej.
Dźwięk Brak dźwięku lub zakłócenia.	<ul style="list-style-type: none"> Kable audio podłączone nieprawidłowo. Dźwięk ustawiony na minimalnym poziomie. Wyłączony dźwięk. 	<ul style="list-style-type: none"> Podłączyć prawidłowo kable audio. Zwiększyć natężenie dźwięku. Nacisnąć przycisk [MUTE] na pilocie, żeby włączyć dźwięk. Nacisnąć przycisk [PLAY/PAUSE].
Nie można odtworzyć płyty	<ul style="list-style-type: none"> Płyta włożona złą stroną. Płyta nie obsługiwana przez urządzenie. Płyta jest brudna. 	<ul style="list-style-type: none"> Sprawdzić czy płyta nie została włożona odwrotnie. / Wyczyścić płytę.
Urządzenie zawiesza się po podłączeniu pamięci USB.	<ul style="list-style-type: none"> Podłączona pamięć nie jest obsługiwana przez urządzenie (prawdopodobnie nie posiada certyfikatu). 	<ul style="list-style-type: none"> Urządzenie nie obsługuje niecertyfikowanych pamięci USB. Jeśli urządzenie zawiesi się po podłączeniu pamięci USB, należy je wyłączyć, odłączyć od źródła zasilania, a następnie odłączyć dysk USB. Po ponownym włączeniu, urządzenie wróci do poprzedniego stanu.
Przyciski urządzenia nie działają.	<ul style="list-style-type: none"> Praca urządzenia zakłócona przez energię elektrostatyczną etc. 	<ul style="list-style-type: none"> Wyłączyć urządzenie i odłączyć od źródła zasilania a następnie ponownie włączyć.
Pilot nie reaguje.	<ul style="list-style-type: none"> W pilocie nie ma baterii. Baterie są wyczerpane. Pilot nie został skierowany na czujnik w urządzeniu. Pilot znajduje się poza obszarem działania. Urządzenie jest wyłączone. 	<ul style="list-style-type: none"> Włożyć do pilota dwie baterie AAA/1,5 V. Wymienić baterie na nowe. Skierować pilota bezpośrednio na czujnik. Zbliżyć się tak, żeby pilot znalazł się w zasięgu efektywnego działania. Wyłączyć urządzenie i odłączyć od źródła zasilania a następnie ponownie włączyć.

SPECYFIKACJE

Zasilanie	AC ~ 100–240 V, 50/60 Hz	
Pobór mocy	20 W	
Pobór mocy w trybie uśpienia	<0,5 W	
Środowisko pracy	Temperatura	-10 ~ +35 °C
	Wilgotność względna	5 % ~ 90 %
	S/N	> 70 dB (1 kHz)
	THD + szum	≤ -60 dB (1 kHz)
	WOW FLUTTER	Poniżej granicy mierzalności
Radio	Zakres FM	87,5 MHz ~ 108 MHz
Maksymalna moc wyjściowa		2 × 5 W
Charakterystyka częstotliwościowa		± 3 dB (70 Hz ~ 20 kHz)
Bluetooth	Częstotliwość	2,4 - 2,480 GHz
	Moc transmisji	4 dBm

ZMIANA SPECYFIKACJI TECHNICZNEJ PRODUKTU ZASTRZEŻONA PRZEZ PRODUCENTA.

Więcej informacji dotyczących urządzenia oraz serwisu znajduje się na naszej stronie internetowej www.hyundai-electronics.pl



OSTRZEŻENIE: ABY UNIKNĄĆ NIEBEZPIECZEŃSTWA POŻARU LUB PORAŻENIA PRĄDEM ELEKTRYCZNYM, NIE WOLNO WYSTAWIAĆ SPRZĘTU NA DZIAŁANIE DESZCZU BĄDŹ WILGOCI. URZĄDZENIE ODBIORCZE ZAWSZE WYŁĄCZYĆ Z GNIAZDKA, KIEDY NIE JEST UŻYWANE LUB PRZED NAPRAWĄ. W

URZĄDZENIU NIE MA ŻADNYCH CZĘŚCI, KTÓRE BY MÓGŁ ODBIORCASAMODZIELNIE NAPRAWIAĆ. NAPRAWĘ SPRZĘTU NALEŻY ZLECIĆ ODPOWIEDNIO PRZYGOTOWANEMU SERWISU AUTORYZACYJNEMU. URZĄDZENIE ZNAJDUJE SIĘ POD NIEBEZPIECZNYM NAPIĘCIEM.



NIEBEZPIECZEŃSTWO UDUSZENIA. TOREBKĘ Z PE POŁOŻYĆ W MIEJSCU BĘDĄCYM POZA ZASIĘGIEM DZIECI. TOREBKA NIE SŁUŻY DO ZABAWY! TEGO WORKA NIE NALEŻY UŻYWAĆ W KOŁYSKACH, ŁÓŻECZKACH, WÓZKACH LUB KOJCACH DZIECIĘCYCH.

Utylizacja zużytego sprzętu (stosowane w krajach Unii Europejskiej i w pozostałych krajach europejskich stosujących systemy zbiórki).



Ten symbol na produkcie lub jego opakowaniu oznacza, że produkt nie może być traktowany jako odpad komunalny, lecz powinno się go dostarczyć do odpowiedniego punktu zbiórki sprzętu elektrycznego i elektronicznego, w celu recyklingu. Odpowiednie zadysponowanie zużytego produktu zapobiega potencjalnym negatywnym wpływom na środowisko oraz zdrowie ludzi, jakie mogłyby wystąpić w przypadku niewłaściwego zagospodarowania odpadów. Recykling materiałów pomaga chronić środowisko naturalne.

W celu uzyskania bardziej szczegółowych informacji na temat recyklingu tego produktu, należy skontaktować się z lokalną jednostką samorządu terytorialnego, ze służbami zagospodarowywania odpadów lub ze sklepem, w którym zakupiony został ten produkt.

Niniejszym ETA a.s. oświadcza, że sprzęt radiowy typu *MS132DU3BL* spełnia wymagania dyrektywy 2014/53/EU. Pełny tekst deklaracji zgodności jest dostępny pod poniższym adresem internetowym: http://www.hyundai-electronics.cz/declaration_of_conformity

FEATURES

Thanks for your purchase of our product. Please read through this manual before making connections and operating this product. Retain this manual for future reference.

- Compatible with CD,MP3,CD-R,CD-RW,etc.
- With USB Slot .
- Full function remote control.
- FM stereo radio tuner.

Note: The player is not compatible with all disc;
Some of the disc could not read, caused by the disc is dirty,disc of poor quality, etc.

PACKAGE CONTENTS:

User manual

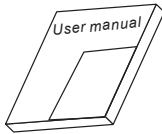

Remote control



Batteries

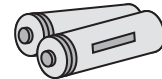

FOR YOUR ATTENTION

IMPORTANT NOTES:

- Please read through this manual before making connections and operating this product. Retain this manual for future reference.
- Don't open the cabinet of this unit. No user-serviceable parts inside. Refer servicing to qualified personnel only.
- Switch off the unit when you don't use it. Switch off the unit and disconnect it from the AC power supply when it is not being used for a long time.
- Don't install the unit in a place exposed to heating sources or direct sunshine.
- Don't install the unit in a place exposed to moisture or rain.
- The apparatus shall not be exposed to dripping or splashing and any object filled with liquids, such as vases shall not be placed on it.
- Install the unit on a horizontal, flat and firm surface with good ventilation. Never block the vents which will cause malfunction resulted from overheating.
- Use a soft and clean rag to clean the outside of the unit . Never clean it with chemicals or detergent.
- This book is only a guide for user's operation, not a criterion for configuration.
- Only use attachments/accessories specified by the manufacturer.
- Where the Mains plug is used as the disconnect device, the disconnect device shall remain readily operable.

WARNING: The batteries shall not be exposed to excessive heat such as sunshine, fire or the like.

CAUTION: Danger of explosion if battery is incorrectly replaced.Replace only with the same or equivalent type.



The lightning flash is intended to alert the user to the presence of dangerous voltage within the product's enclosure, and touching the internal components may result in a risk of electric shock to persons.



The exclamatory mark is intended to alert the user to the presence of important operating instructions.



To reduce the risk of electric shock or fire, do not open the cover. Refer servicing to qualified service personnel.

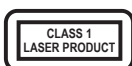

This mark indicates this unit belongs to class 1 laser product. The laser beam may produce radiation harm to the directly touching human body.

PANEL

FRONT PANEL

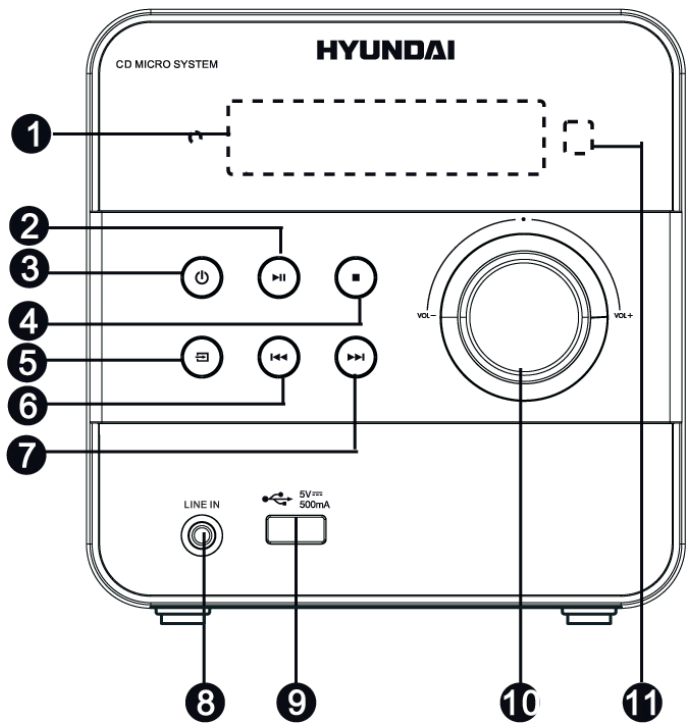

REAR PANEL:

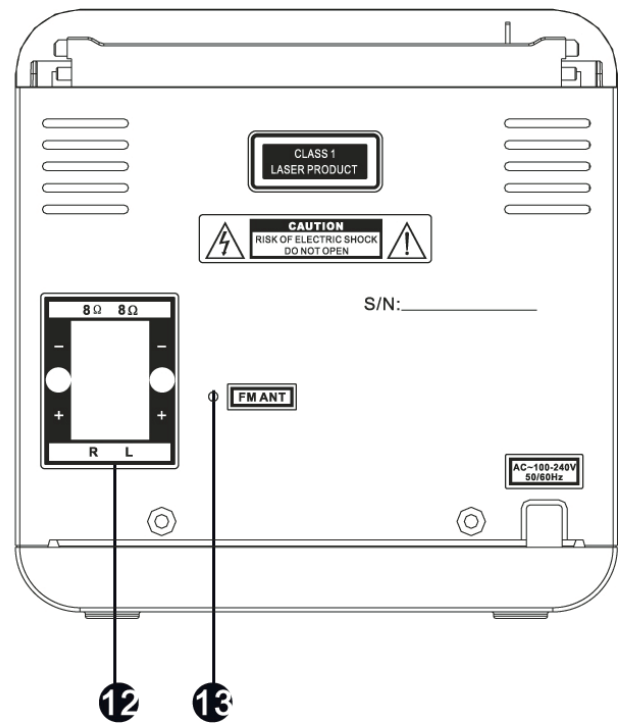

TOP PANEL:

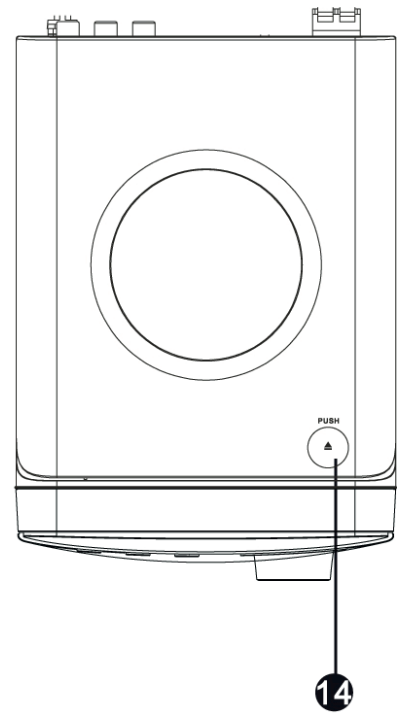

- 1) DISPLAY SCREEN
- 2) PLAY/PAUSE
- 3) STANDBY
- 4) STOP
- 5) SOURCE SELECT
- 6) PREVIOUS
- 7) NEXT
- 8) LINE IN
- 9) USB SLOT
- 10) MASTER VOLUME ADJUSTER
- 11) REMOTE CONTROL SENSOR
- 12) SPEAKER OUTPUT
- 13) FM ANTENNA JACK
- 14) PUSH(press to open the cover)

CONNECTIONS

AUDIO SYSTEM CONNECTION

Speaker Output

Connect the speakers to speaker output terminals with their attached speaker cables (white for +, black -).

LINE IN

This unit has an extra group of audio input terminal.

You can input the analogue stereo audio signals from extra devices such as VCD, CD, VCR, MP3 player, etc.

Use the audio cable to connect the stereo audio output terminals of a VCD, CD, VCR player to the input terminal (LINE IN) of this unit. Its corresponding signal source is **LINE IN** which can be available by pressing [SOURCE] on the remote control.

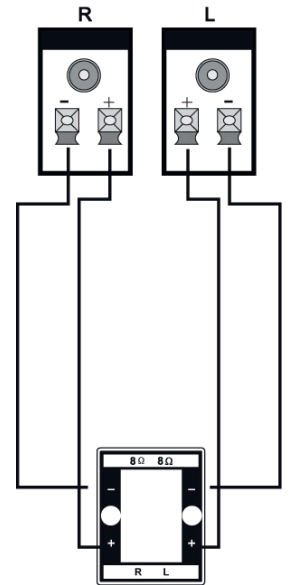

USB PLAYBACK

- Insert a USB drive in the USB slot, then press [USB] to enter the connected USB drive and you can playback the readable files in it.

NOTE:

- In case the player breaks down when you insert a USB drive into the player, turn off the player, disconnect the power cord from the AC outlet and unplug the USB drive from the player. Then, power on the player again. The player will resume the normal status.

BLUETOOTH CONNECTION

The model of the player is **MS132DU3BL**, press [SOURCE] button to switch to the corresponding signal source, use your smart phone to search the bluetooth signal of the player, then input the password 0000, at this time, "CONNECT" will display on the display screen and the player will synchronize to play songs on your smart phone while they connected successfully. Disconnect the bluetooth on the smart phone to switch off the bluetooth connect.

The bluetooth is connected to your smart phone successfully for the first time, disconnect the bluetooth on your smart phone then reconnected it, the player will memories your smart phone and repaired automatically. Press [PLAY/PAUSE] to resume the playback.

NOTE:

In bluetooth mode, [PLAY/PAUSE], [MUTE], [NEXT] and [PREVIOUS] buttons are also active.

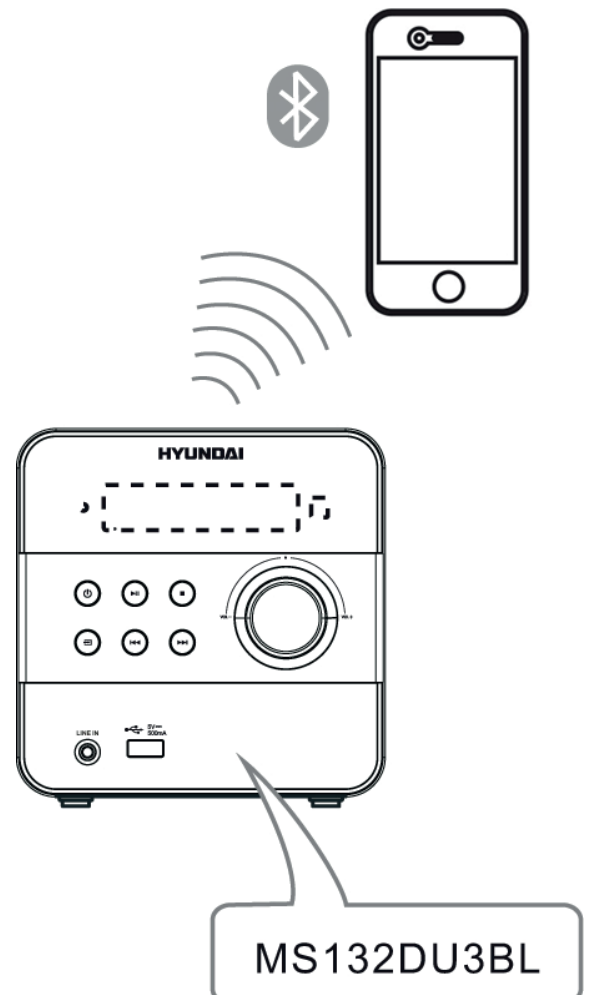

REMOTE CONTROL

Remote Control Operation

Insert the batteries into the remote control. Point the remote control at the remote sensor on the front panel. The remote control works within a distance of about 8 metres from the sensor and within an angle of about 30 degrees from the left and right side.

Battery Installation

1) Remove the battery compartment cover on the back of the remote control.

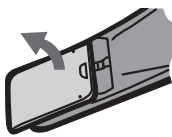

2) Load two AAA/1.5V batteries into the battery compartment making sure that the batteries have been inserted with the correct polarities matching the symbols +, - as indicated inside the battery compartment.

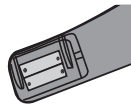

3) Replace the cover.

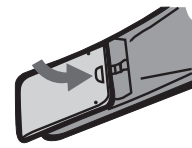

Note:

- Remove the batteries when you do not intend to use the remote control for a long time.
- Do not mix new and used batteries, or different types of batteries.
- Weak batteries can leak and severely damage the remote control.
- The batteries must not be exposed to excessive heat source, such as sunshine, fire or any other things like that.
- Be environmentally friendly and dispose of batteries according to your government regulations.

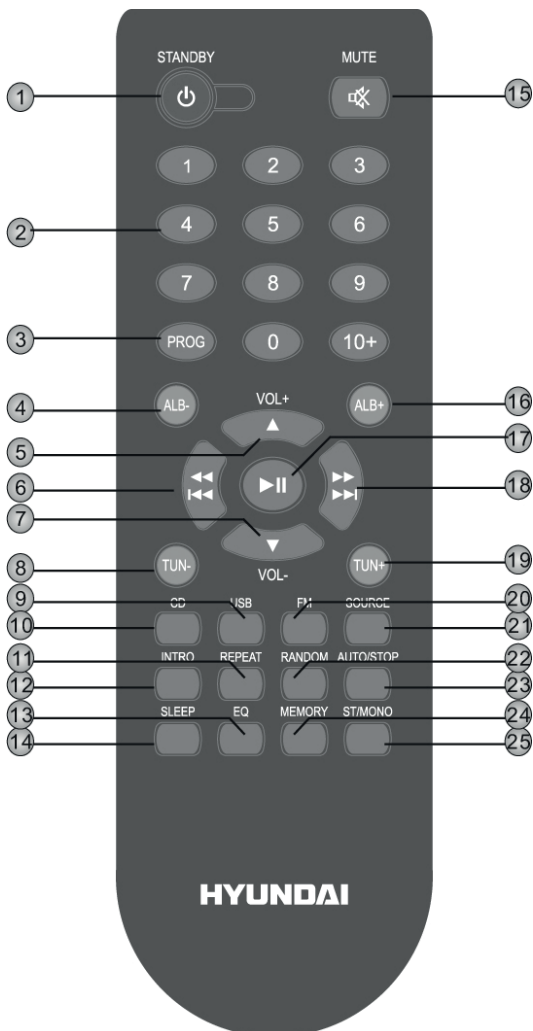

- 1) STANDBY
- 2) DIGIT KEYS
- 3) PROGRAM
- 4) ALB -
- 5) VOLUME +
- 6) FAST REWIND/PREVIOUS
- 7) VOLUME -
- 8) TUNER -
- 9) USB
- 10) CD
- 11) REPEAT
- 12) INTRO
- 13) EQ
- 14) SLEEP
- 15) MUTE
- 16) ALB +
- 17) PLAY/PAUSE
- 18) FAST FORWARD/NEXT
- 19) TUNER +
- 20) FM
- 21) SOURCE
- 22) RANDOM
- 23) AUTO/STOP
- 24) MEMORY
- 25) ST/MONO

BASIC PLAYBACK

CD OPERATION

STANDBY



Press to switch on the unit. Press it again to put the unit in standby mode.

USB



Press to enter to USB mode.

CD



Press to enter to CD mode.

FM



Press to enter to FM tuner mode.

SOURCE



Press repeatedly to select a signal source among CD, USB, BLUETOOTH, LINE IN and FM mode.

INTRO



Press to introduce the track of the disc in order, it takes approximate ten seconds for each track.



The digit keys can be used to input numbers or make selection of a track, etc.

AUTO/STOP



Press to stop a playback.



Press to temporarily pause a playback. Press it again to resume the playback.



Press to skip to the next track.



Hold down for fast forward playback.



Press to return to the previous track.



Hold down for fast rewind playback.

VOL+



Press [VOLUME +] to turn up the volume.

VOL-



Press [VOLUME -] to turn down the volume.

PROGRAM



In stop mode, place a CD and press [PROGRAM] to access to the program mode. Press the Direct numeric keys to select the desired track or the arrows [◀◀]/[▶▶] and press once again [PROGRAM] to confirm your selection. Press [▶|] to start program playback.

MUTE



Press to temporarily switch off the sound . Press it again to switch it on.

RANDOM



Press to switch the random play mode.

REPEAT



Press repeatedly to switch the repeat modes.

SLEEP



Press repeatedly to select a sleep time and choose option **S-00** to disable the sleep function, after which the unit will go into standby mode automatically. Then press [STANDBY] to wake it up.

EQ



Press to switch the equalizer modes.

ALB+/-



Press to skip the catalogue, it only available for MP3 disc.

TUNER OPERATION

The following buttons are used in tuner mode. Press [FM] to select tuner mode.



Press to switch between Mono and Stereo reception of the broadcast signal in FM mode.



TUN +: press to fine tune (increase) the frequency;

TUN -: press to fine tune (decrease) the frequency.

Hold down [TUN +/-] to increase/decrease the frequency continuously.



Hold down to do auto scanning for the broadcasting radio channels and save it automatically, press it again to stop auto scanning.



After tuning in a new frequency, press [MEMORY] button, then select a preferred station by inputting the corresponding numbers, press [MEMORY] button again to save it as a preset station.



The digit keys can be used to select a preset station.

For example, press [2] to select channel 2; press [10+] first, then press [5] to select channel 15.



Press to skip to the next preset station.



Press to skip to the previous preset station.

NOTE: In Tuner mode, [VOLUME +/-], [MUTE] buttons are also active. For details, please refer to the introduction of the **CD operation** in this chapter.

TROUBLESHOOTING

Before resorting to maintenance service, please kindly check by yourself with the following chart.

Symptom	Cause(s)	Remedy
No Power	<ul style="list-style-type: none"> The AC power cord is not connected to the power supply or is not connected to a power supply securely. 	<ul style="list-style-type: none"> Please check that the AC power cord is connected securely.
Sound There is no sound or the sound is distorted.	<ul style="list-style-type: none"> The audio cables aren't connected securely. The volume is set to the minimum level. The sound is switched off. 	<ul style="list-style-type: none"> Connect the audio cables securely. Turn up the volume. Press [MUTE] on the remote control to switch on the sound. Press [PLAY/PAUSE].
Unable to play a disc	<ul style="list-style-type: none"> This disc is placed in the disc tray in a wrong way. The unit isn't compatible with the disc. The disc is dirty. 	<ul style="list-style-type: none"> Check that the disc is placed in the disc tray with its label side upwards. / Clean the disc.
The player breaks down when a USB drive is inserted into the player.	<ul style="list-style-type: none"> The connected USB drive is probably not a certified one. 	<ul style="list-style-type: none"> The player cannot play any uncertified USB drive. In case the player breaks down, turn it off, disconnect the power cord from the AC outlet and unplug the USB drive from the player. Then, power on the player again. The player will resume the normal status.
The buttons on the unit doesn't work.	<ul style="list-style-type: none"> The unit is being interfered with static electricity etc. 	<ul style="list-style-type: none"> Switch off and unplug the unit. Then connect the plug to the power supply and switch it on again.
The remote control does not function.	<ul style="list-style-type: none"> There is no battery in the remote control. The batteries are out of charge. The remote control isn't pointed to the remote sensor. The remote control is out of its operating area. The unit is shut down. 	<ul style="list-style-type: none"> Install two AAA/1.5V batteries in it. Replace the batteries with new ones. Make sure that the remote control is pointed to the remote control sensor. Make sure the remote control is within the operating area. Switch off the unit and disconnect it from the AC outlet. Then power on the unit again.

SPECIFICATIONS

Power supply	AC ~ 100–240 V, 50/60 Hz	
Power consumption	20 W	
Power consumption in standby mode	<0,5 W	
Working environment	Temperature	-10 ~ +35 °C
	Relative humidity	5 % ~ 90 %
	S/N (A weight)	>70 dB (1 kHz)
	THD + NOISE	≤ -60 dB (1 kHz)
	WOW FLUTTER	Below the limit of apparatus measure
Tuner	FM band Range	87,5 MHz ~ 108 MHz
Power output (Max)		2 × 5 W
Frequency response		±3 dB (70 Hz ~ 20 kHz)
Bluetooth	Frequency	2,4 - 2,480 GHz
	Transmission power	4 dBm

WE RESERVE THE RIGHT TO CHANGE TECHNICAL SPECIFICATIONS.



WARNING: DO NOT USE THIS PRODUCT NEAR WATER, IN WET AREAS TO AVOID FIRE OR INJURY OF ELECTRIC CURRENT. ALWAYS TURN OFF THE PRODUCT WHEN YOU DON'T USE IT OR BEFORE A REVISION. THERE AREN'T ANY PARTS IN THIS APPLIANCE WHICH ARE REPARABLE BY CONSUMER. ALWAYS APPEAL TO A QUALIFIED AUTHORIZED SERVICE. THE PRODUCT IS UNDER A DANGEROUS TENTION.



TO AVOID DANGER OF SUFFOCATION, KEEP THE PLASTIC BAG AWAY FROM BABIES AND CHILDREN. DO NOT USE THIS BAG IN CRIBS, BEDS, CARRIAGES OR PLAYPENS. THIS BAG IS NOT A TOY.

Disposal of old Electrical & Electronic Equipment (Applicable in the European Union and other European countries with separate collection systems).



This symbol on the product or on its packaging indicates that this product shall not be treated as household waste. Instead it shall be handed over to the applicable collection point for the recycling of electrical and electronic equipment. By ensuring this product is disposed of correctly, you will help prevent potential negative consequences for the environment and human health, which could otherwise be caused by inappropriate waste handling of this product. The recycling of materials will help to conserve natural resources. For more detailed information about recycling of this product, please contact your local Civic Office, your household waste disposal service or the shop where you purchased the product.

Hereby, ETA a.s. declares that the radio equipment type *MS132DU3BL* is in compliance with Directive 2014/53/EU. The full text of the EU declaration of conformity is available at the following internet address: http://www.hyundai-electronics.cz/declaration_of_conformity

JELLEMZŐK

Köszönjük, hogy ezt a terméket választotta! Kérjük a készülék használata érdekében olvassa el a használati utasítást! Miután elolvasta, tegye azt el biztonságos helyre a készülék későbbi használatához!

- Kompatibilis CD, MP3, CD-R, CD-RW-el, stb.
- USB aljzat.
- Teljes funkcionalitású távirányító.
- FM sztereó rádió.

Megjegyzés: A lejátszó nem kompatibilis minden lemezzel.

Ha a lemez nem olvasható le, akkor lehetséges, hogy koszos, vagy rossz minőségű, stb.

A CSOMAG TARTALMA:

Használati utasítás

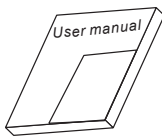

Távirányító



Elemek

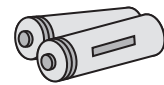

BIZTONSÁG ÉRDEKÉBEN

FONTOS MEGJEGYZÉSEK:

- Kérjük a készülék használata érdekében olvassa el a használati utasítást. Miután elolvasta, tegye azt el biztonságos helyre a készülék későbbi használatához.
- Ne szerelje szét a készüléket. Meghibásodás esetén, amennyiben szét kell szedni a készüléket, forduljon a szakszervizhez. Kapcsolja ki a készüléket, ha nem használja azt. Ha nem használja a készüléket hosszabb ideig, kapcsolja azt ki és húzza ki a tápkábelt.
- Ne tegye ki a készüléket magas hőmérsékletnek, közvetlen napsugárra, valamint hőforrások közelébe. Ne telepítse a készüléket nedves helyeken, ill. esőben.
- Ne tegyen a készülékre vízzel töltött tárgyakat, mint például vázát.
- A készüléket egyenes, vízszintes felületre telepítse, figyeljen oda annak megfelelő szellőzésére. Ne blokkolja a szellőző nyílásokat, ellenkező esetben a készülék túlmelegedhet.
- Használjon puha ruhát a készülék tisztításához. Soha ne használjon agresszív tisztítószeret.
- Ez a kézikönyv csak az általános használatához alkalmazható, nem pedig a készülék manipulálásához.
- Csak a gyártó által javasolt alkatrészeket/kiegészítőket használja.
- Ha szeretné a tápkábelt a készülék kikapcsolásához használni, figyeljen arra, hogy az könnyen elérhető legyen.

FIGYELEM: Az elemeket ne tegye ki magas hőmérsékletnek, közvetlen napsugárzásnak, vagy tűznek.

MEGJEGYZÉS: Robbanás veszély léphet elő, ha az elemek nem megfelelően vannak behelyezve. Használjon azonos típusú, vagy hasonló elemeket.



Az egyenlő oldalú háromszögben lévő villám nyíllal szimbólum figyelmezteti a felhasználót, hogy a termék belső területén szigetetlen veszélyes feszültség található, amely olyan magas lehet, hogy személyi áramütés veszélyét jelentheti!



Az egyenlő oldalú háromszögben lévő felkiáltójel figyelmeztetés fontos használati utasítást jelent.



Az áramütés, valamint tűz elkerülése érdekében ne szerelje szét a készüléket. Meghibásodás esetén, amennyiben szét kell szedni a készüléket, forduljon szakszervizhez.



1. osztályú lézer termék. A lézer sugárzás személyi sérülést okozhat.

KÉSZÜLÉK LEÍRÁSA

ELSŐ PANEL

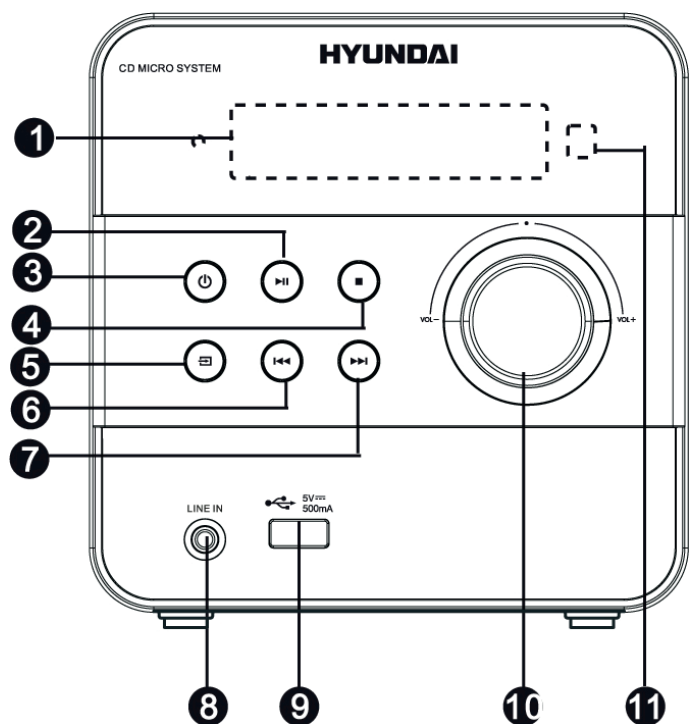

HÁTSÓ PANEL:

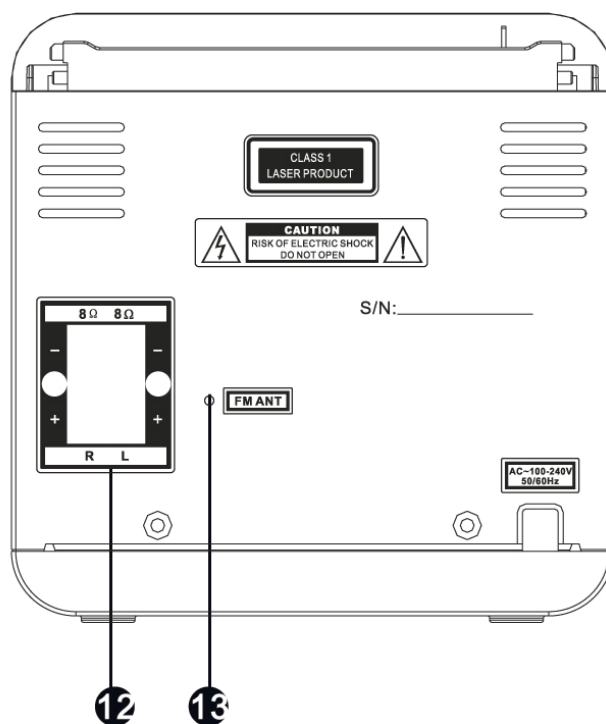

FELSŐ PANEL:

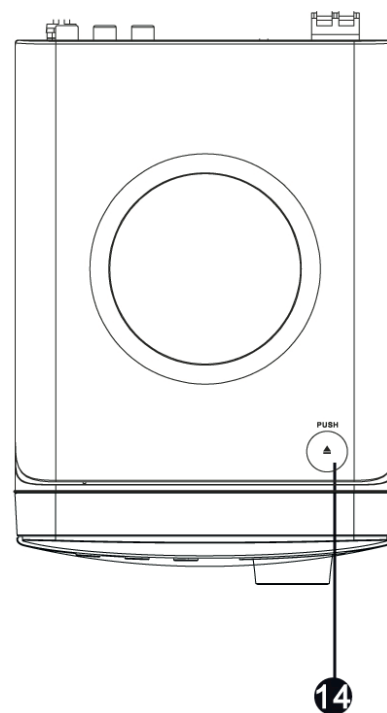

- 1) KIJELZŐ
- 2) LEJÁTSZÁS / SZÜNET
- 3) KÉSZENLÉT
- 4) STOP
- 5) FORRÁS KIVÁLASZTÁSA
- 6) ELŐZŐ
- 7) KÖVETKEZŐ
- 8) LINE IN
- 9) USB ALJZAT
- 10) HANGERŐ
- 11) TÁVIRÁNYÍTÓ SZENZOR
- 12) HANGSZÓRÓ KIMENET
- 13) FM ANTENNA ALJZAT
- 14) NYITÓ GOMB (fedél kinyitása)

CSATLAKOZÁSOK

AUDIO RENDSZER CSATLAKOZÁSA

Hangszóró kimenet

Csatlakoztassa a hangszórókat a hangszóró kimenethez a kábelen keresztül (fehér+, fekete-).

LINE IN

A készülék különböző audio csatlakozókkal van felszerelve. Különböző be-
rendezéseket lehet csatlakoztatni, mint például VCD, CD, VCR,MP3 lejá-
tató, stb.

A csatlakozáshoz az audio kábelt és a készüléken lévő LINE IN bemenetet
használja. Csatlakozás után a távirányítón lévő [SOURCE] gomb megnyomá-
sával válassza ki a források közül a LINE IN opciót.

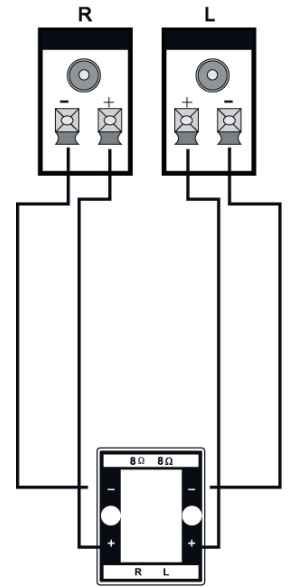

USB LEJÁTSZÁS

- Helyezze be az USB lemezt az USB aljzatba, ezután nyomja meg az [USB]-t az USB forrás kiválasztásához és indítsa el az olvasható fájlok lejátszását.

MEGJEGYZÉS:

- Abban az esetben, ha a készülék kikapcsol az USB lemez behelyezése közben, kapcsolja ki a készüléket, húzza ki a tápkábelt és távolítsa el az USB lemezt. Ezután a kapcsolja vissza a készüléket, majd folytassa a megszokott módon.

BLUETOOTH CSATLAKOZÁS

Model kódja **MS132DU3B**. Nyomja meg a [SOURCE] (forrás) gombot a megfelelő forrás kiválasztásához, használja az okos telefonját a bluetooth jel megkereséséhez, utána adja meg a 0000 jelszót. A "CONNECT" felirat jelenik meg a kijelzőn és sikeres csatlakozás esetén a készülék és a telefon szinkronizálva lesznek a zenék lejátszásához. Kapcsolja ki a mobiltelefonon lévő bluetooth funkciót a csatlakozás törléséhez. Ha egyszer sikeresen megtalálta az eszközt a bluetooth funkció segítségével, utána minden következő csatlakozás automatikusan történik. Nyomja meg a [PLAY/PAUSE] (lejátszás/szünet) gombot a lejátszáshoz.

MEGJEGYZÉS:

Bluetooth módban, a [PLAY/PAUSE], [MUTE] (halkítás), [NEXT] (következő) és [PREVIOUS] (előző) gombok aktívak lesznek.

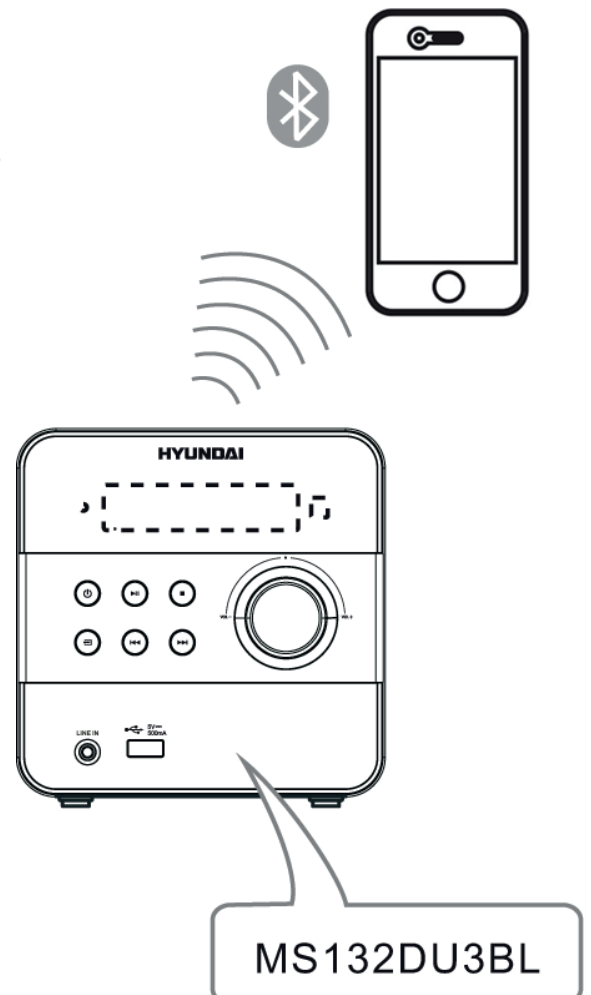

TÁVIRÁNYÍTÓ

TÁVIRÁNYÍTÓ MŰKÖDÉSE

Helyezze be az elemeket a távirányítóba. Irányítsa a távirányítót az első panelen lévő szenzorra. A távirányító 8 méteren belül, 30 fokos szögben jobbról és balról működik.

ELEMEK BEHELYEZÉSE

1) Vegye le a távirányító hátsó oldalán lévő elemtartó fedelét.

2) Helyezze be a 2 db AAA/1.5 V elemet, figyeljen oda a polaritásra, a + és – szimbólumokra, amelyek az elemtartón láthatóak.

3) Tegye vissza a fedelet.

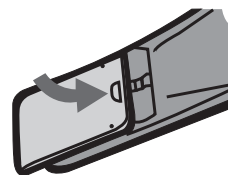
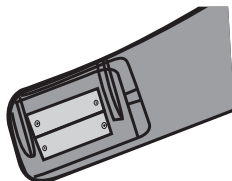
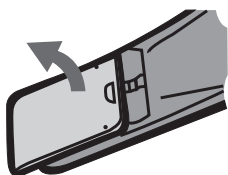

Megjegyzés:

- Ha nem használja a távirányítót hosszabb ideig, vegye ki az elemeket.
- Ne keverje az új és a régi elemeket, ill. a különböző típusokat.
- Gyenge elemek esetén cserélje azokat azonnal, így elkerülheti a szivárgást, ami a távirányító károsodását okozhatja.
- Az elemeket ne tegye ki magas hőmérsékletnek, közvetlen napsugárra, ill. tűznek.
- Az elemek kidobásánál figyeljen oda a helyi környezetvédelmi előírásokra.

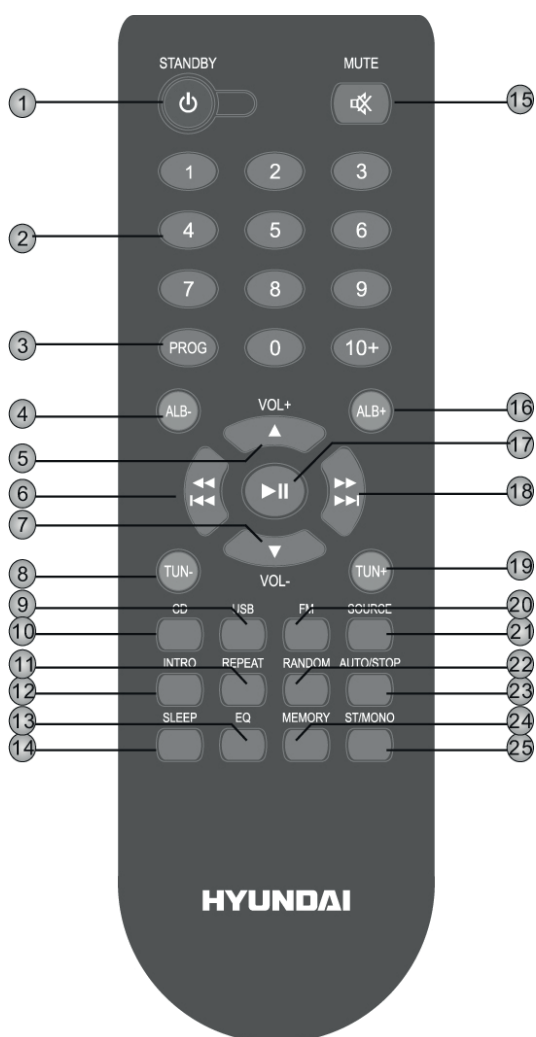

- 1) KAPCSOLÓ
- 2) SZÁMOK
- 3) PROGRAM
- 4) ALB-
- 5) HANGERŐ+
- 6) GYORSAN HÁTRA/ELŐZŐ
- 7) HANGERŐ-
- 8) TUNER-
- 9) USB
- 10) CD
- 11) ISMÉTLÉS
- 12) INTRO
- 13) EQ
- 14) ALVÁS
- 15) MUTE
- 16) ALB+
- 17) LEJ./SZÜNET
- 18) GYORSAN ELŐRE/KÖV.
- 19) TUNER+
- 20) FM
- 21) FORRÁS
- 22) VÉLETLENSZERŰ
- 23) AUTO/STOP
- 24) MEMÓRIA
- 25) ST/MONO

ÁLTALÁNOS LEJÁTSZÁS

CD MŰKÖDÉS

STANDBY



(KAPCSOLÓ) Készülék bekapcsolása. Készenléti mód bekapcsolása.

USB



Belépés USB módba.

CD



Belépés CD módba.

FM



Belépés FM módba.

SOURCE



(FORRÁS) Forrás kiválasztása a következők közül CD ,USB ,BLUETOOTH, LINE IN, FM mód.

INTRO



Lemezen lévő számok bemutatása, minden szám 10 másodpercre.



Számok megadása, vagy a zene szám közvetlen kiválasztása, stb.

AUTO/STOP



Lejátszás megállítása.



Lejátszás átmeneti megállítása. Lejátszás újra indítása.



Ugrás a következő számra.



Tartsa megnyomva a gyors előre tekeréshez.



Ugrás az előző számra.



Tartsa megnyomva a gyors hátra tekeréshez.

VOL+



Hangerő növelése.

VOL-



Hangerő csökkentése.

Stop módban helyezze be a CD lemezt és nyomja meg a [PROGRAM] gombot.

PROGRAM



Használja a szám gombokat a szám közvetlen kiválasztásához, vagy a [◀◀]/[▶▶] gombokat, majd nyomja meg újra a [PROGRAM] gombot a megerősítéséhez. A [▶|] gombbal indítsa el a lejátszást.

MUTE



Hang átmeneti kikapcsolása. Nyomja meg újra a hang visszakapcsolásához.

RANDOM



(VÉLETLENSZERŰ) Véletlenszerű lejátszási mód bekapcsolása.

REPEAT



(ISMÉTLÉS) Ismétlési mód kiválasztása.

SLEEP



Automatikus kikapcsolási idő beállítása. [KAPCSOLÓ] gombbal kapcsolja vissza a készüléket.

EQ



Hangszínszabályozó kiválasztása.

ALB+/-



Albumok átugrása, csak az MP3 lemezeknél használható.

TUNER MŰKÖDÉSE

A következő gombok használhatóak tuner módban. Nyomja meg az [FM] gombot a tuner mód kiválasztásához.



Mono, vagy Sztereo kiválasztása FM módban.



TUN +: frekvencia keresés felfele;

TUN -: frekvencia keresés lefele.

Tartsa megnyomva a [TUN +/-] gombot a frekvencia folyamatos kereséséhez.



Nyomja meg és tartsa megnyomva a csatornák automatikus kereséséhez és mentéséhez. Nyomja meg újra a keresés megállításához.



Az új frekvencia megkeresése után nyomja meg a [MEMORY] (memória) gombot, utána válassza ki a kívánt pozíciót a számozott gombok segítségével, majd nyomja meg a [MEMORY] gombot újra a csatorna mentéséhez.



Használja a szám gombokat a mentett csatorna kiválasztásához.

Például nyomja meg a [2] gombot a 2-es csatorna kiválasztásához. Nyomja meg először a [10+] gombot, utána az [5] gombot a 15-ös csatorna kiválasztásához.



Ugrás a következő mentett csatornára.



Ugrás az előző mentett csatornára.

MEGJEGYZÉS: Tuner módban lehet a [VOLUME +/-], [MUTE] használni. Részletekhez olvassa el a **CD működése** fejezetet.

HIBAELHÁRÍTÁS

A készülék szervizelése előtt kérjük olvassa el a következő táblázatot.

Probléma	Ok	Megoldás
Nincs áram	<ul style="list-style-type: none">A tápkábel nincs megfelelően csatlakoztatva.	<ul style="list-style-type: none">Ellenőrizze a tápkábel csatlakozását.
Hang Nincs hang, vagy a hang nem jó minőségű.	<ul style="list-style-type: none">Az audio kábelek nincsenek megfelelően csatlakoztatva.A hangerő minimum szintre van beállítva.A hang ki van kapcsolva.	<ul style="list-style-type: none">Csatlakoztassa a kabeleket megfelelően.Növelje a hangerőt.Nyomja meg a [MUTE] gombot.Nyomja meg a [PLAY/PAUSE] gombot.
A lemez nem lejátszható	<ul style="list-style-type: none">A lemez behelyezése nem megfelelő.A lemez nem kompatibilis.A lemez koszos.	<ul style="list-style-type: none">Ellenőrizze a lemez behelyezését./Tisztítsa meg a lemezt.
A lejátszó kikapcsol, ha behelyezi az USB lemezt.	<ul style="list-style-type: none">Csatlakoztatott USB lemez nem kompatibilis.	<ul style="list-style-type: none">A nem kompatibilis lemez nem lejátszható. Ha a lejátszó kikapcsol, húzza ki a tápkábelt, távolítsa el az USB lemezt. Ezután kapcsolja be újra a készüléket.
A gombok nem működnek.	<ul style="list-style-type: none">A működés megállt a statikus elektromosság miatt, stb.	<ul style="list-style-type: none">Kapcsolja ki akészüléket és húzza ki a tápkábelt. Utána kapcsolja be újra a készüléket.
A távirányító nem működik.	<ul style="list-style-type: none">Nincs elem a távirányítóban.Az elemek lemerültek.Nem használja a távirányítót megfelelően.Távirányító működési tartományon kívül van.A készülék ki van kapcsolva.	<ul style="list-style-type: none">Helyezze be a 2 db AAA/1.5 V elemet.Cserélje ki az elemeket.Használja a távirányítót a leírás szerint.Ellenőrizze, hogy a távirányító működési tartományon belül van-e.Kapcsolja ki a készüléket, húzza ki a tápkábelt. Utána kapcsolja azt vissza.

SPECIFIKÁCIÓK

Tápfeszültség	AC ~ 100–240 V, 50/60 Hz	
Teljesítmény felvétel	20 W	
Teljesítmény felvétel készenléti módban	< 0,5 W	
Működés	Hőmérséklet	-10 ~ +35 °C
	Hőmérséklet	5 % ~ 90 %
	S/N (A)	> 70 dB (1 kHz)
	THD+HANG	≤ -60 dB (1 kHz)
	Hangtorzulás	Limit alatt
Tuner	FM sáv	87,5 MHz ~ 108 MHz
Kimenet (Max)		2 × 5 W
Frekvencia átvitel		± 3 dB (70 Hz ~ 20 kHz)
Bluetooth	Frekvencia	2,4 - 2,480 GHz
	Átviteli teljesítmény	4 dBm

A GYÁRTÓ FENNTARTJA A JOGOT A TECHNIKAI SPECIFIKÁCIÓK VÁLTOZTATÁSÁRA.



FIGYELEM: TŰZ VAGY ÁRAMÜTÉS ELKERÜLÉSE ÉRDEKÉBEN NE TEGYE KI A KÉSZÜLÉKET ESŐ VAGY NEDVESSÉG HATÁSÁNAK. HASZNÁLATON KÍVÜL VAGY JAVÍTÁS ELŐTT MINDIG HÚZZA KI A KÉSZÜLÉKET AZ ELEKTROMOS HÁLÓZATBÓL. A KÉSZÜLÉK NEM TARTALMAZ A FELHASZNÁLÓ ÁLTAL JAVÍTHATÓ ALKATRÉSZEKET. MINDIG FORDULJON SZAKSZERVIZHEZ. A KÉSZÜLÉK VESZÉLYES FESZÜLTÉG ALATT VAN.



FULLADÁSVESZÉLY. TARTSA A PE ZACSKÓT GYERMEKEKTŐL ELZÁRT HELYEN. A ZACSKÓ NEM JÁTÉKSZER. NE HASZNÁLJA EZT A ZACSKÓT BÖLCSŐKBEN, KISÁGYAKBAN, BABAKOCSIKBAN, VAGY GYEREK JÁRÓKÁKBAN.

Feleslegessé vált elektromos és elektronikus készülékek hulladékként való eltávolítása (Használható az Európai Unió és egyéb európai országok szelektív hulladékgyűjtési rendszereiben).



Ez a szimbólum a készüléken, vagy annak csomagolásán azt jelzi, hogy a terméket ne kezelje háztartási hulladékként! Kérjük, hogy az elektromos és elektronikai hulladék gyűjtésére kijelölt gyűjtőhelyen adja le! A feleslegessé vált termék helyes kezelésével segít megelőzni a környezet és az emberi egészség károsodását, mely bekövetkezhetne, ha nem követi a hulladékkezelés helyes módját. Az anyagok újrahasznosítása segít a természeti erőforrások megőrzésében. A termék újrahasznosítása érdekében, valamint további információért forduljon a hozzátartozó hivatalhoz, vagy a lakhelyén lévő hulladékokkal foglalkozó szolgáltatóhoz, illetve ahhoz az üzlethez, ahol a terméket megvásárolta!

Ezáltal az ETA a.s. kijelenti, hogy a *MS132DU3BL* típusú rádióberendezések megfelelnek a 2014/53/EU irányelvnek. Az EU-megfelelőségi nyilatkozat teljes szövege a következő internetes címen érhető el: http://www.hyundai-electronics.cz/declaration_of_conformity

Poznámky / Notatka / Notes / Megjegyzés:

Poznámky / Notatka / Notes / Megjegyzés:

HYUNDAI

Licensed by Hyundai Corporation, Korea.