

DŮLEŽITÉ BEZPEČNOSTNÍ POKYNY

Před tím, než začnete s instalací výrobku, přečtěte si návod a přesně dodržujte pokyny.

Easy Set® Bazén

6' - 18' (183 cm - 549 cm) model



Z důvodu kontinuálního zlepšování produktů si společnost Intex vyhrazuje právo změnit specifikace a vzhled, což může vést k aktualizaci návodu k použití bez upozornění.



©2017 Intex Marketing Ltd. - Intex Development Co. Ltd. - Intex Trading Ltd.
- Intex Recreation Corp.

All rights reserved/Tous droits réservés/Todos los derechos reservados/Alle Rechte vorbehalten. Printed in China/Imprimé en Chine/Impreso en China/Gedruckt in China.

©™ Trademarks used in some countries of the world under license from/™ Marques utilisées dans certains pays sous licence de/ Marcas registradas utilizadas en algunos países del mundo bajo licencia de/Warenzeichen verwendet in einigen Ländern der Welt in Lizenz von/Intex Marketing Ltd. to/à/a/an Intex Trading Ltd., Intex Development Co. Ltd., G.P.O Box 28829, Hong Kong & Intex Recreation Corp., P.O. Box 1440, Long Beach, CA 90801 • Distributed in the European Union by/Distribué dans l'Union Européenne par/Distribuido en la unión Europea por/Vertrieb in der Europäischen Union durch/Intex Trading B.V., Venneveld 9, 4705 RR Roosendaal - The Netherlands

www.intexcorp.com

086-*A*-R1-1807

OBSAH

Varování / Důležité bezpečnostní pravidla.....	3-4
Popis dílů.....	5
Pokyny pro sestavení.....	6-8
Údržba bazénů a chemikálie.....	9-10
Řešení některých problémů.....	9
Vypouštění bazénu.....	10
Uskladnění.....	10-11
Bezpečnost ve vodě.....	11
Omezená záruka	12

Jsme rádi, že jste se rozhodli pro bazén Intex. Než začnete s instalací bazénu, věnujte prosím několik minut svého času přečtení tohoto návodu. Získáte tak informace, které jsou nezbytné pro prodloužení životnosti bazénu a zajištění bezpečnosti. Kromě toho Vám doporučujeme, abyste se podívali na instruktážní video na našich internetových stránkách www.intexcorp.com. K některým bazénovým sadám je přiloženo DVD s verzí tohoto videa. Pokud k Vašemu výrobku INTEX není přiloženo žádné DVD, můžete si jeho kopii vyžádat v některém z našich servisních center INTEX, jejichž seznam najdete na zadní straně tohoto návodu. Pro instalaci bazénu jsou zapotřebí minimálně 2 osoby, ale práce bude samozřejmě pokračovat rychleji, když se připojí i další osoby.

DŮLEŽITÉ BEZPEČNOSTNÍ POKYNY

⚠ UPOZORNĚNÍ

- Důležité je, aby děti a nezpůsobilé osoby byly pod neustálým a kompetentním dohledem dospělých osob.
- Přijměte účinná bezpečnostní opatření, aby nemohlo dojít k nežádoucímu použití bazénu.
- Přijměte preventivní opatření k ochraně dětí a domácích zvířat.
- Montáž a demontáž bazénu a bazénového příslušenství mohou provádět pouze dospělé osoby.
- Nikdy do bazénu neskákejte ani se v něm nepotápějte.
- Pro zajištění bezpečné instalace bazén postavte na stabilní, kompaktní podloží. V opačném případě se může stát, že se bazén sesune, a mohou se zranit lidé, kteří se v něm právě nacházejí.
- Neopírejte se o nafukovací prstenec ani na něj nevyvíjejte tlak, abyste se vyvarovali poškození prstence nebo přetečení vody přes okraj. Nikomu nedovolte, aby si na boční stěny bazénu sedal.
- Pokud bazén nepoužíváte, prosím odstraňte z něj a z jeho okolí všechny vodní hračky, které přitahují malé děti.
- Odstraňte židle, stoly nebo jiné předměty, které by dětem mohly usnadnit dostat se do bazénu.
- Dbejte na to, aby bylo u bazénu k dispozici bezpečnostní vybavení a aby byl u nejbližšího telefonu seznam čísel nouzového volání. Příklady záchranného vybavení: kruhová bóje s lanem a příslušnou certifikací, záchranná tyč s minimální délkou 3,8 m.
- Nikdy se nekoupejte sami a nenechte ani nikoho jiného koupat samotného.
- Udržujte bazén v čistotě. Dno bazénu musí být zvenku vždy viditelné.
- Pokud chcete bazén použít v noci, dbejte na dostatečné osvětlení všech výstražných upozornění, schůdků, dna a okolí bazénu.
- Nikdy bazén nepoužívejte pod vlivem alkoholu nebo drog!
- Držte děti v bezpečné vzdálenosti od zakrytého bazénu, aby se nemohly zaplést do krycí plachty a utopit se nebo si způsobit těžká poranění.
- Před použitím bazénu musíte krycí plachty stáhnout z celé jeho plochy. Dávejte pozor na to, aby se pod plachtou nenacházely děti ani dospělé osoby, protože pod ní nejsou vidět.
- Bazén prosím nezakrývejte, pokud se používá.
- Prostor kolem bazénu udržujte v čistotě, abyste předešli zraněním, která mohou vzniknout v důsledku uklouznutí nebo pádu.
- Pokud vodu udržíte čistou, ochráníte tak všechny uživatele bazénu před onemocněním.
- U bazénu může dojít k jeho opotřebení. Dbejte na správnou údržbu svého bazénu. Nadměrné nebo rychle postupující zhoršení kvality vody často může bazénu uškodit. V důsledku toho může z bazénu uniknout velké množství vody.
- Tento bazén je vhodný pouze pro venkovní použití.
- Pokud již bazén nebudete používat, demontujte jej a dobře uskladněte.
- Abyste zajistili, že se voda alespoň jednou za den přefiltruje, doporučujeme zapínat filtrační čerpadlo i během používání bazénu. Přesnější pokyny pro výpočet potřebných hodin provozu filtračního čerpadla si přečtete v návodu k obsluze.

BEZPEČNOSTNÍ ZÁBRANY NEBO KRYTY BAZÉNU NEMOHOU NAHRADIT NEUSTÁLÝ A KOMPETENTNÍ DOHLED DOSPĚLÝCH OSOB. DOSPĚLÍ MUSEJÍ PŘEVZÍT FUNKCI DOZORU U BAZÉNU A DBÁT NA BEZPEČNOST KOUPAJÍCÍCH, ZEJMÉNA DĚTÍ, KTERÉ SE NACHÁZEJÍ V BAZÉNU A V JEHO BLÍZKOSTI.

V PŘÍPADĚ NERESPEKTOVÁNÍ TĚCHTO VÝSTRAŽNÝCH UPOZORNĚNÍ MUSÍTE POČÍTAT S POŠKOZENÍM PŘEDMĚTŮ, VÁŽNÝMI ZRANĚNÍMI NEBO DOKONCE SE SMRTELNÝMI ÚRAZY!

Upozornění:

Vlastníci bazénu by se měli seznámit s místními nebo národními předpisy a zákony, které se týkají bezpečnosti dětí, bezpečnostních bariér, osvětlení a jiných preventivních bezpečnostních opatření. Zákazníci mohou kontaktovat místní informační centrum, kde získají bližší podrobnosti.

DŮLEŽITÉ BEZPEČNOSTNÍ POKYNY

Před sestavením a užíváním bazénu si pečlivě přečtěte a poté dodržujte všechny informace v něm obsažené. Tato varování, instrukce a bezpečnostní předpisy pojednávají o některých obecných rizicích vodní zábavy. Nemohou ale pokrýt všechna možná rizika. Buďte proto u vodních zábav vždy obezřetní a používejte zdravý rozum a úsudek. Uchovejte tyto informace pro budoucí použití.

- U slabších plavců a neplavců je po celou dobu vyžadován nepřetržitý, aktivní a bdělý dohled kompetentní dospělé osoby. (Mějte na zřeteli, že děti do pěti let jsou v největším nebezpečí utonutí).
- Pro každé používání bazénu určete kompetentní dospělý dozor.
- Slabší plavci a neplavci by měli během užívání bazénu nosit osobní ochranné prostředky.
- Pokud bazén nepoužíváte, vyjměte z vody všechny hračky a přitažlivé předměty, abyste tak zabránili přilákání dětí k bazénu.
- Pokud bazén nepoužíváte, odstraňte z jeho okolí všechny hračky či jiné objekty, které by mohly být použity dětmi jako nástroj pro usnadnění přístupu k bazénu (např. židle, velké hračky, apod.).

Bezpečnostní opatření

- Doporučujeme instalovat zábranu (a v případě potřeby zajistit všechny dveře a okna), která by zamezila neoprávněnému přístupu do bazénu.
- Osobní ochranná zařízení, zábrany, kryty bazénu, bazénové alarmy nebo podobná bezpečnostní zařízení jsou užitečné pomůcky, avšak nenahrazují nutnost neustálého a kompetentního dohledu dospělé osoby.

Bezpečnostní vybavení

- Zajistěte v blízkosti bazénu přístup k funkčnímu telefonu a seznam čísel tísňového volání. Bezpečné užívání bazénu.
- Snažte se všechny uživatele, zejména děti, naučit plavat.
- Seznamte se řádně se znalostmi základních oživovacích technik (kardioplumonální resuscitace - CPR). V případě nouze to může rozhodovat o životě.
- Nikdy se nepotápějte a to ani v jakkoliv mělké vodě. Může to vést k vážnému úrazu nebo i smrti.

Sestavení

Před tím, než začnete s instalací bazénu, věnujte prosím několik minut seznámení se s jednotlivými díly. Instalace bazénu a příslušenství tak pro Vás bude snazší.

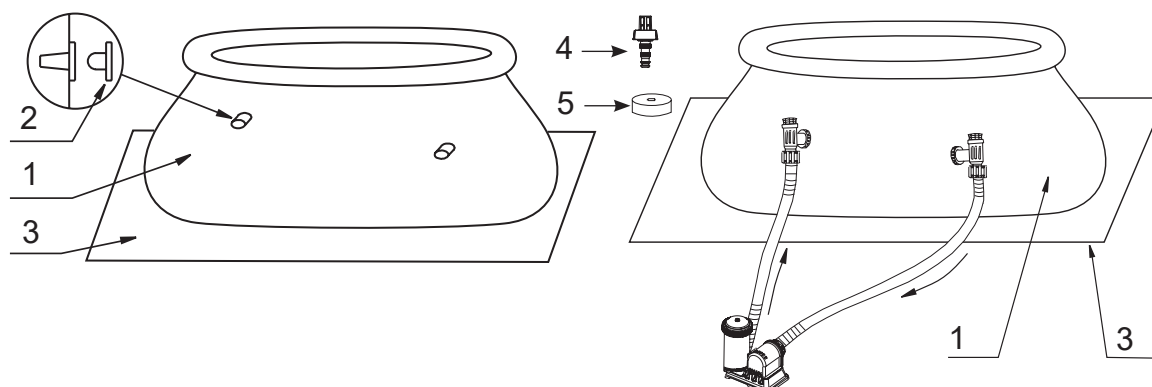

Bazény Easy Set® 16' (488 cm) a níže

Bazény Easy Set® 17' (518 cm) a výše

REF NO.	Popis	Velikost bazénů a počet dílů							
		6' (183cm)	8' (244cm)	10' (305cm)	12' (366cm)	13' (396cm)	15' (457cm)	16' (488cm)	18' (549cm)
1	BAZÉNOVÁ FÓLIE (VČETNĚ VÍKA VYPOUŠTĚČÍHO VENTILU)	1	1	1	1	1	1	1	1
2	ZÁTKA PRO PŘÍPOJKU SÍTA (1 KS NAVÍC)	3	3	3	3	3	3	3	
3	PODKLADOVÁ PLACHTA (VOLITELNĚ)						1	1	1
4	VYPOUŠTĚČÍ ZAŘÍZENÍ	1	1	1	1	1	1	1	1
5	VÍKO VYPOUŠTĚČÍHO VENTILU	1	1	1	1	1	1	1	2

REF NO.	Popis	6' X 20"	8' X 30"	8' X 30"	10' X 30"	10' X 30"	12' X 30"	12' X 30"	12' X 33"	12' X 36"
		(183cm X 51cm)	(244cm X 76cm)	(244cm X 76cm) Clearview	(305cm X 76cm)	(305cm X 76cm) Printing	(366cm X 76cm)	(366cm X 76cm) Printing	(366cm X 84cm)	(366cm X 91cm)
SPARE PART NO.										
1	BAZÉNOVÁ FÓLIE (VČETNĚ VÍKA VYPOUŠTĚČÍHO VENTILU)	11588	12128	11246	12129	11303	10200	11304	11155	10319
2	ZÁTKA PRO PŘÍPOJKU SÍTA (1 KS NAVÍC)	10127	10127	10127	10127	10127	10127	10127	10127	10127
3	PODKLADOVÁ PLACHTA (VOLITELNĚ)									
4	VYPOUŠTĚČÍ ZAŘÍZENÍ	10201	10201	10201	10201	10201	10201	10201	10201	10201
5	VÍKO VYPOUŠTĚČÍHO VENTILU	10649	10649	10649	10649	10649	10649	10649	10649	10649

REF NO.	Popis	13' X 33"	15' X 33"	15' X 36"	15' X 42"	15' X 48"	16' X 42"	16' X 48"	18' X 48"	18' X 52"
		(396cm X 84cm)	(457cm X 84cm)	(457cm X 91cm)	(457cm X 107cm)	(457cm X 122cm)	(488cm X 107cm)	(488cm X 122cm)	(549cm X 122cm)	(549cm X 132cm)
SPARE PART NO.										
1	BAZÉNOVÁ FÓLIE (VČETNĚ VÍKA VYPOUŠTĚČÍHO VENTILU)	12130	10622	10183	10222	10415	10436	10623	10320	10765
2	ZÁTKA PRO PŘÍPOJKU SÍTA (1 KS NAVÍC)	10127	10127	10127	10127	10127	10127	10127		
3	PODKLADOVÁ PLACHTA (VOLITELNĚ)			18932	18932	18932	18927	18927	18933	18933
4	VYPOUŠTĚČÍ ZAŘÍZENÍ	10201	10201	10201	10201	10201	10201	10201	10201	10201
5	VÍKO VYPOUŠTĚČÍHO VENTILU	10649	10649	10649	11044	11044	11044	11044	11044	11044

SESTAVENÍ

DŮLEŽITÉ INFORMACE K INSTALACI A PŘÍPRAVĚ PODKLADU

UPOZORNĚNÍ

- Bazén musí být nainstalován na místě, kde je vyloučeno, aby se do něj nějaká osoba dostala neoprávněně, náhodně nebo v něm byla bez dozoru.
- Přijměte preventivní opatření k ochraně dětí a domácích zvířat.
- Pro zajištění bezpečné instalace bazén postavte na stabilní, kompaktní podloží. V opačném případě se může stát, že se bazén sesune a lidé, kteří se v něm právě nacházejí, se mohou zranit.
- **POZOR:** Filtrační čerpadlo připojujte pouze k zásuvce, která je zajištěna ochranným zařízením - proudovým chráničem (30 mA). V zájmu snížení rizika úrazu elektrickým proudem nepoužívejte pro připojení čerpadla k elektrické síti žádné prodlužovací kabely, časové spínače, adaptéry nebo konvertory – je nezbytné používat správně umístěnou přípojnou šňůru.

Vyhledejte vhodné místo pro bazén a řiďte se při tom následujícími pokyny:

1. Podklad musí být rovný a plochý. Bazén nesmí být umístěn na svahu nebo jiném nakloněném povrchu.
2. Podklad musí být natolik stabilní, aby unesl hmotnost napuštěného bazénu. Bazén rovněž nesmí stát na bahnitém, písčitém nebo nezpevněném podloží.
3. Neinstalujte bazén na terasu, balkón nebo na podestu.
4. Kolem celého bazénu by měl zůstat volný prostor 1,2 metru, aby děti nemohly lézt na žádné předměty, z nichž by snadno spadly do bazénu.
5. Tráva pod bazénem již nebude růst. Voda z bazénu může poškodit rostliny. Určité druhy travin, například tráva svatého Augustina nebo bermudská tráva, mohou prorůst bazénovou fólií. Pokud tráva proroste bazénovou fólií nebo do ní vrostle, nejedná se o vadu výrobku, a tím ani o důvod k uplatnění záručních nároků.

SESTAVENÍ BAZÉNU

Tento bazén je také v nabídce s filtračním čerpadlem Intex Krystal Clear™. Opatrně otevřete krabici, v níž jsou zabaleny bazénová fólie, spojovací tyče atd. Odhadovaná doba instalace činí 10-30 min. (Berte prosím v úvahu, že se jedná o přibližný čas – individuální doba instalace se může lišit.)

- Pro bazén vyhledejte rovný a plochý podklad bez kamenů, větví a jiných ostrých a špičatých předmětů, které by mohly poškodit bazénovou fólii.
- Otevřete krabici, v níž je zabalená fólie atd. Krabici otevírejte opatrně, protože ji můžete znovu použít pro uskladnění bazénu přes zimu.

• Vyjměte podkladovou plachtu a rozložte ji na připraveném místě, poté na podkladovou plachtu rozložte bazénovou fólii tak, aby se vypouštěcí ventil nacházel na straně, kde může voda lépe odtékat. **DŮLEŽITÉ: BAZÉN VŽDY INSTALUJTE ALESPŮŇ SE 2 OSOBAMI. BAZÉNOVOU FÓLIÍ NETAHEJTE PO DNĚ, PROTOŽE BYSTE BAZÉN MOHLI PRODĚRAVĚT NEBO JINAK POŠKODIT (VIZ NÁKRES 2).**

- Během instalace plachty by hadicové spojky nebo otvory měly směřovat ke zdroji elektrického proudu. Z vnějšího konce instalovaného bazénu musí být dosažitelná přípojka elektřiny, která je potřebná pro volitelné filtrační čerpadlo.
- Bazén vybalte a modré boční stěny rozložte tak, aby dno bylo maximálně hladké (viz nákr. 2).
- Nafoukněte horní vzduchový prstenec. Při nafukování je je přidržíte při středu bazénu (obr. 3).
- Nepoužívejte žádná vysokotlaká zařízení, kompresory nebo vysokotlaké pumpy. Prstenec by se mohl protrhnout. Nenaufukujte prstenec příliš, mohlo by dojít k prasknutí.

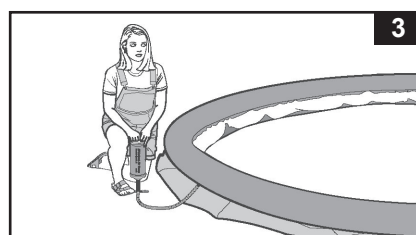
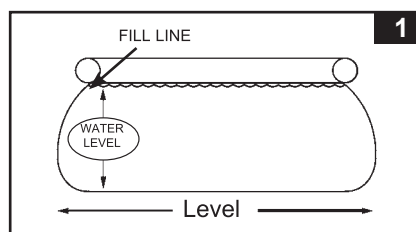

DŮLEŽITÉ

DŮLEŽITÁ POZNÁMKA

Řádně nafoukněte horní prstenec. Teplota okolního vzduchu a vody mají vliv na vnitřní tlak prstence. Nejlepší způsob pro řádné nafouknutí prstence je nechat v něm volný prostor na rozpínání vzduchu během dne, kdy slunce vzduch uvnitř ohřívá a následně zvyšuje tlak uvnitř prstence. Během velmi horkých dní, kontrolujte prstenec, zda není vlivem vysoké teploty přehuštěn a zajistěte případné upuštění vzduchu. V žádném případě firma Intex ani její oprávnění prodejci nenesou žádnou zodpovědnost za škody způsobené na prstenci z nedbalosti, běžného opotřebení, zneužití a neopatrnosti nebo vnějších vlivů.

- Pro bazény s hadicovými přípojkami (16" (488 cm) a menší), pokud byl bazén koupen bez filtrační pumpy, použijte dvě ze tří zásepek (2) a utěsněte jimi černé vývody filtrační pumpy zevnitř bazénu, aby voda nevytékala během plnění bazénu vodou. Pokud byl bazén zakoupen s filtračním čerpadlem, prostudujte si nejprve příručku filtračního čerpadla Krystal Clear a poté pokračujte následujícím krokem.

SESTAVENÍ BAZÉNU

- Dříve než začnete plnit bazén vodou, ujistěte se, že výpustní zátka uvnitř bazénu je na svém místě a víčko vně bazénu je řádně zašroubované. Naplňte bazén vodou max. do výšky 2,5 cm a podívejte se, zda není příliš velký rozdíl výšky mezi hladinami na obou stranách.
- **DŮLEŽITÉ:** Pokud má voda tendenci se slévat k jedné straně, bazén není umístěn na absolutní rovině. Postavení bazénu na nerovné ploše způsobí naklání bazénu a posléze vyboulení materiálu na stěně. Pokud bazén není úplně vyrovnaný musíte bazén vypustit, najít rovnou plochu a opakovat výše uvedené kroky.
- Začněte vyrovnávat zbývající nerovnosti (zevnitř bazénu), tlačte je směrem tam, kde se dno a stěny bazénu setkávají nebo (vně bazénu) uchopte dno a vytáhněte jej směrem ven. Pokud tyto nesrovnalosti způsobuje podložka pod bazénem, je nutné ji z každé strany najednou zatáhnout a odstranit tím všechny nerovnosti (viz obr.4).

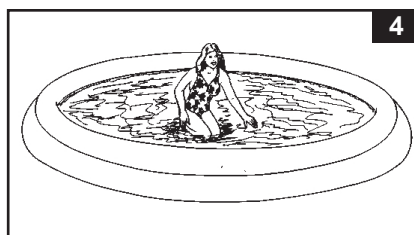

- Zatímco bazén plníte vodou, stěny bazénu se samy postaví (viz obr. 5).



- Bazén by měl být naplněn ke spodní hraně nafukovacího prstence (viz obr. 6).

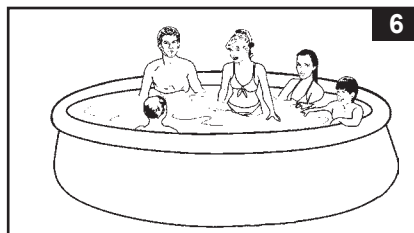

DŮLEŽITÉ

Předtím, než kdokoliv začne bazén využívat, sedněte si spolu s vaší rodinou a stanovte si pravidla, které zahrnují nejdůležitější pravidla bezpečnosti a obecné informace pro zachování bezpečnosti používání bazénu obsažené v této příručce. Tyto pravidla dodržujte a vyžadujte jejich dodržování u vašich hostů.

ÚDRŽBA BAZÉNU A CHEMIKÁLIE

⚠ UPOZORNĚNÍ

Pamatujte nato aby:

- všichni uživatelé bazénu byli chráněni proti nemocem spojeným s rekreačním koupáním tím, že budete Vaši bazénovou vodu udržovat čistou. Nepolykejte bazénovou vodu. Dbejte na dostatečnou hygienu. Udržujte Váš bazén čistý. Dno bazénu musí být vždy viditelné.
- Chraňte bazénové kryty před dětmi. Mohlo by dojít k jejich zamotání, utopení nebo jinému vážnému zranění.

• Čištění horního prstence

Utírání povrchu horního prstence vlhkým hadříkem po každém použití a zakrytí bazénu krycí plachtou proti padání smetí, když ho nepoužíváte, udržuje horní prstenec čistý a bez skvrn. Pokud se vyskytnou na prstenci tmavé skvrny, utřete prstenec měkkým hadříkem namočeným v roztoku jemného mycího prostředku a vody. Jemně skvrnu odstraňte. Dbejte na to, aby případné nečistoty nevnikly do bazénové vody. Nepoužívejte silné mycí prostředky, brusné materiály nebo kartáče.

• **Udržování správné chemické rovnováhy vody je jediným z nejdůležitějších faktorů pro maximální prodloužení životnosti a udržení čistého vzhledu, stejně jako pro zajištění čisté, nezávadné a bezpečné vody. Vhodná technika je důležitá pro testování vody. Chemikálie, testovací soupravy a testovací postupy Vám poskytne firma specializovaná na bazény a jejich údržbu. Seznamte se a dodržujte písemné pokyny od výrobce chemikálií.**

1. Za všech okolností zabraňte kontaktu chloru s pláštěm bazénu dokud se chlor úplně nerozpustí. Chlor v granulích nebo tabletách se nejdříve rozpustí ve vědru s vodou.
2. Z podobného důvodu se kapalný chlor vlévá do bazénu na různých místech po jeho obvodu a je nutné ho okamžitě promíchat s vodou v bazénu.
3. Nikdy nemíchejte chemikálie dohromady, spíše je do bazénu dodávejte odděleně a důkladně je před přidáním další chemikálie promíchejte s vodou.
4. Jako pomůcky pro udržování čisté vody v bazénu jsou k dispozici skimmer a bazénový vysavač značky Intex. Tato bazénová příslušenství získáte od Vašeho prodejce bazénů.
5. Nepoužívejte tlakovou myčku pro čištění bazénu.

PROBLÉM	POPIS	PŘÍČINA	NÁPRAVA
ŘASY	<ul style="list-style-type: none"> • Nazelenalá voda. • Zelené nebo černé skvrny na plášti bazénu. • Plášť bazénu je kluzká a/nebo páchne. 	<ul style="list-style-type: none"> • Je nutné upravit obsah chloru a úroveň pH. 	<ul style="list-style-type: none"> • Doplňte chlor šokovou metodu. Upravte pH na hodnotu vyžadovanou pro Váš bazén. • Vysajte dno bazénu. • Udržujte správný obsah chloru.
ZABARVENÁ VODA	<ul style="list-style-type: none"> • Voda se při první úpravě chlorem zbarví do modra, hněda nebo zčerná. 	<ul style="list-style-type: none"> • Měď, železo nebo mangan ve vodě oxidují přidáním chloru. • Běžné. 	<ul style="list-style-type: none"> • Upravte pH na doporučenou hodnotu. • Vodu vyčistěte filtrem. • Často vyměňujte vložku filtru.
CIZÍ LÁTKY VE VODĚ	<ul style="list-style-type: none"> • Voda má zamlžený nebo mléčný vzhled. 	<ul style="list-style-type: none"> • „Tvrdá voda“ způsobená příliš vysokým pH. • Nízký obsah chloru. • Cizí látky ve vodě. 	<ul style="list-style-type: none"> • Upravte pH. Kontaktujte Vašeho prodejce bazénu pro úpravu vody. • Zkontrolujte správnou hladinu chloru. • Vyčistěte nebo vyměňte Váš filtr.
CHRONICKY NÍZKÁ HLADINA VODY	<ul style="list-style-type: none"> • Hladina je níže než předchozího dne. 	<ul style="list-style-type: none"> • Trhlina nebo otvor ve plášti bazénu nebo v hadicích. Dotáhněte kloboučky. 	<ul style="list-style-type: none"> • Oprava souprav na záplatování. • Rukou dotáhněte všechny kloboučky.
USAZENINA NA DNĚ BAZÉNU	<ul style="list-style-type: none"> • Nečistoty nebo písek na dně bazénu. 	<ul style="list-style-type: none"> • Časté používání, časté vstupování a vylézání z bazénu. 	<ul style="list-style-type: none"> • K vyčištění dna bazénu použijte vysavač na bazény značky Intex.
NEČISTOTY NA HLADINĚ	<ul style="list-style-type: none"> • Listy, hmyz apod. 	<ul style="list-style-type: none"> • Bazén je příliš blízko stromů. 	<ul style="list-style-type: none"> • Použijte skimmer.

ÚDRŽBA A VYPOUŠTĚNÍ BAZÉNU



UPOZORNĚNÍ: Vždy dodržujte pokyny výrobce chemikálií a hygienická a bezpečnostní upozornění.

Nedoplňujte chemikálie do bazénu, když jsou v něm osoby. Můžete způsobit podráždění pokožky nebo očí. Roztoky koncentrovaného chloru mohou poškodit plášť bazénu. Za žádných okolností nejsou firmy Intex Recreation Copr., Intex Trading Ltd., jejich přidružené společnosti, autorizovaní prodejci a servisní střediska, maloobchodní prodejci či zaměstnanci odpovědní kupujícímu nebo jakékoli jiné straně za náklady spojené se ztrátou vody z bazénu, chemikálií nebo za poškození vody.

Mějte k dispozici náhradní filtrační vložky. Filtrační vložky vyměňujte každé dva týdny. Se všemi našimi nadzemními bazény doporučujeme používat čerpadla Krystal Clear™ Intex Filter Pump.

VYDATNÝ DÉŠŤ: abyste zabránili poškození bazénu, neprodleně vypustíte dešťovou vodu, která způsobuje přesazení maximální povolené výšky hladiny vody.

Vypouštění a skladování bazénu

1. Prostudujte si všechny místní předpisy pro zvláštní nařízení týkající se vypouštění vody z bazénů.
2. Zkontrolujte zdali je zátka vypouštěcího ventilu uvnitř bazénu pevně na svém místě.
3. Z vypouštěcího ventilu na vnější straně bazénu sejměte klobouček.
4. Připojte samičí konec (se závitem) zahradní hadice k patentovanému adaptéru na hadice (3).
5. Umístěte druhý konec této hadice do prostoru, kam lze vodu bezpečně vypustit.
6. Připojte adaptér na hadici (3) k vypouštěcímu ventilu. Poznámka: Adaptér zatlačí vypouštěcí zátku dovnitř bazénu a tím se otevře vypouštěcí ventil a voda začne okamžitě vytékat.
7. Po skončení vypouštění hadici a adaptér odpojte.
8. Do vypouštěcího ventilu na vnitřní straně bazénu opět nasuňte zátku.
9. Na stranu ventilu na vnější straně bazénu umístěte klobouček.
10. Úplně vypustte horní prstenec a odstraňte veškeré instalační součásti.
11. Zajistěte, aby bazén a všechny jeho součásti byly před složením naprosto suché. Nechte jej stát hodinu na slunci (viz obr. 7).
12. Poprašte bazén kosmetickým pudrem, aby se stěny nelepily k sobě. Pudr také absorbuje veškerou vodu, která na stěnách ulpěla.
13. Složte bazén do tvaru obdélníku. Začněte na jedné straně, nadvakrát ohněte jednu šestinu pláště bazénu do její vnitřní strany. Stejně postupujte na druhé straně (viz vobr. 8.1 a 8.2).
14. Potom, co takto vytvoříte dvě protilehlé složené strany, jednoduše přeložte jednu přes druhou tak, jak se zavírá kniha (viz obr 9.1 a 9.2).
15. Složte dva dlouhé konce do středu (viz obr. 10)
16. Přehněte jeden dlouhý konec přes druhý a plášť bazénu zmáčkněte (viz obr. 11).
17. Plášť bazénu a příslušenství skladujte na suchém a chladném místě.
18. Pro uskladnění lze použít původní balící karton.

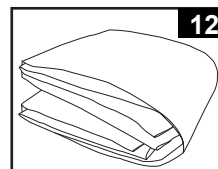
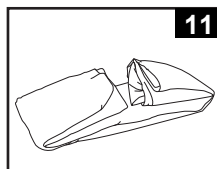
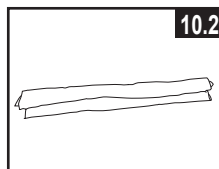
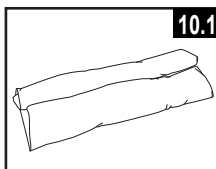
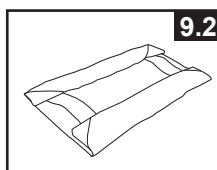
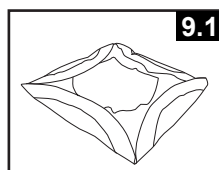
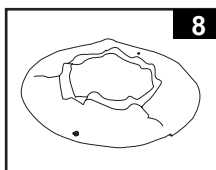

ZAZIMOVÁNÍ BAZÉNU

Zazimování bazénu - Na zimní období můžete Váš bazén snadno vypustit a uskladnit na bezpečném místě. Mnoho lidí se však rozhodne ponechat bazén sestavený celý rok. V oblastech, kde se vyskytují mrazivé teploty existuje riziko námrazy a poškození bazénu. Proto doporučujeme bazén vypustit, rozmontovat a uskladnit ho na bezpečném místě, v okamžiku, kdy teplota klesne pod 5 stupňů Celsia. Viz kapitola „Jak vypustit bazén“.

1. Vyčistěte důkladně bazénovou vodu (v případě Easy Set Pool nebo Oval Frame Pool dbejte na to, aby vrchní prstenec byl řádně nafouknut).
2. Odstraňte skimmer nebo jakékoliv příslušenství připojené k závitované spojce síta. Je-li to nutné vyměňte sítku síta. Všechny díly očistěte a před uskladněním vysušte.
3. Ucpěte napouštěcí a vypouštěcí armaturu zevnitř bazénu příslušnou zátkou (velikosti 16“ a menší). Uzavřete napouštěcí a vypouštěcí plunžrový ventil (velikosti 17“ a výše)
4. Odstraňte schůdky (jsou-li nainstalovány) a uskladněte je na bezpečném místě. Schůdky důkladně před uskladněním osušte.
5. Odstraňte hadice, které spojují čerpadlo a filtr s bazénem.
6. Přidejte příslušné zazimovací chemikálie. Poradte se s Vaším prodejcem.
7. Přikryjte bazén krycí plachtou. **POZOR: KRYCÍ PLACHTA NENÍ BEZPEČNOSTNÍM KRYTEM.**
8. Vyčistěte a vypusťte vodu z čerpadla, krytu filtru a hadic. Vyjměte a zlikvidujte starou filtrační vložku (vždy mějte po ruce jednu náhradní vložku na další sezónu).
9. Čerpadlo a jeho díly uskladněte uvnitř budovy na bezpečném a suchém místě, ideálně při teplotě mezi 0 stupni až 40 stupni Celsia.

OBECNÉ ZÁSADY BEZPEČNOSTI VE VODĚ

Odpočinek ve vodě je zábavný a má také léčebné účinky. Hrozí však při něm nebezpečí zranění a smrt. Ke snížení rizika Vašeho poranění si přečtěte a dodržujte veškerá varování a pokyny týkající se výrobku, balení apod. Nezapomeňte však, že varování, pokyny a bezpečnostní předpisy týkající se výrobku zahrnují jen některá běžná rizika odpočinku ve vodě, ale neřeší všechny případy ohrožení a/nebo nebezpečí.

Pro další ochranné pomůcky se také seznamte s následujícími bezpečnostními pokyny stejně jako s pokyny vydané národně uznanými bezpečnostními organizacemi.

- Naučte se plavat.
- Neustále vyžadujte nebo poskytněte dohled.
- Naučte se poskytovat první pomoc.
- Poučte každého, kdo hlídá Vaše děti ohledně potenciálních rizik a o použití bezpečnostních zařízení, například uzamykatelných dveří, zábradlí apod. Neustálý dohled je nutný.
- Naučte děti, co dělat v případě nebezpečí.
- Při všech aktivitách ve vodě vždy používejte zdravý rozum a dobrý úsudek.
- Dozor, dozor, dozor.

OMEZENÁ ZÁRUKA

Váš Intex Pool byl vyroben s použitím nejkvalitnějších materiálů a zpracování. Všechny produkty společnosti Intex byly před opuštěním továrny zkontrolovány a shledány bez vad. Tato omezená záruka platí pouze pro Intex Pool.

Tato omezená záruka je něčím navíc, tj. nenahrazuje, vaše zákonná práva a opravné prostředky. Do té míry, že když se tato záruka octne s některým ze zákonných práv v rozporu, mají tato přednost. Například spotřebitelské zákony v celé Evropské unii poskytují právní předpisy záručního práva k pokrytí bazénu navíc, což obdržíte z této omezené záruky: informace o právních předpisech týkajících se ochrany spotřebitele v celé EU naleznete na webové stránce Evropského spotřebitelského centra na adrese http://ec.europa.eu/spotřebitelé/ecc/contact_en/htm.

Ustanovení této omezené záruky se vztahují pouze na původního kupujícího a nejsou přenosná. Tato omezená záruka je platná po dobu 90 dnů ode dne počátečního maloobchodního nákupu. Ponechte si originální doklad o prodeji s tímto dokumentem, protože doklad o koupi je vyžadován a musí doprovázet záruční nároky. V opačném případě bude omezená záruka neplatná.

Pokud během záruční doby zjistíte výrobní vadu v Intex Poolu, obraťte se na příslušné servisní středisko Intex uvedené na samostatném listu "Autorizovaná servisní střediska". Pokud je položka podle pokynů servisního střediska vrácena, servisní středisko tuto položku zkontroluje a stanoví platnost reklamace. Pokud se na předmět záruka vztahuje, bude vám položka bezplatně opravena nebo vyměněna za stejnou nebo srovnatelnou položku (dle výběru společnosti Intex).

Kromě této záruky a jiných zákonných práv platných ve vaší zemi žádné další záruky nejsou zahrnuty. Do té míry, která je ve vaší zemi možná, společnost Intex nebude v žádném případě odpovědná vůči vám ani žádné třetí straně za přímé nebo následné škody vyplývající z použití vašeho Intex Pool nebo z jednání Intexu nebo jejich zástupců či zaměstnanců (včetně výroby produktu). Pokud vaše země nepovolí vyloučení nebo omezení náhodných nebo následných škod, toto omezení nebo vyloučení se na vás nevztahuje.

Mějte na paměti, že tato omezená záruka se nevztahuje na následující okolnosti:

- Pokud je Intex Pool vystaven nedbalosti, nevhodnému použití nebo aplikaci, nehodě, nesprávnému provozu, nesprávné údržbě nebo skladování.
- Pokud je Intex Pool poškozen okolnostmi mimo kontrolu společnosti Intex, včetně, nikoli však výlučně trhlin, děr, odřenin, běžného opotřebení a trhlin a poškození způsobených vystavením ohni, záplavám, mrazu, dešti nebo jiným vnějším vlivům prostředí;
- Na části a součásti, které Intex neprodává; a / nebo
- Na neoprávněné změny, opravy nebo demontáže Intex Poolu někým jiným nežli pracovníky služby servisního střediska firmy Intex.

Náklady spojené se ztrátou vody v bazénu, chemikáliemi nebo škodami na vodě nejsou touto zárukou kryty. Zranění osob nebo poškození jakéhokoli majetku se na tuto záruku nevztahuje.

Pečlivě si přečtěte návod k obsluze a postupujte podle pokynů týkajících se správné obsluhy a údržby Intex Poolu. Před použitím vždy výrobek zkontrolujte. Tato omezená záruka bude neplatná, pokud nebudou dodrženy pokyny k použití.