



# Online Příručka uživatele

**DCP-T310**

**DCP-T510W**

**DCP-T710W**

**MFC-T910DW**

## Obsah

<b>Před použitím přístroje Brother .....</b>	<b>1</b>
Definice poznámek.....	2
Ochranné známky .....	3
Důležitá poznámka.....	4
<b>Návod pro přístroj Brother .....</b>	<b>5</b>
Před použitím přístroje .....	6
Přehled ovládacího panelu.....	7
Přehled LCD displeje .....	11
Přístup k nástroji Brother Utilities (Windows) .....	12
Odinstalace programů a ovladačů Brother (Windows).....	13
<b>Manipulace s papírem.....</b>	<b>14</b>
Vkládání papíru .....	15
Vložení papíru do zásobníku papíru.....	16
Vložte papír do slotu k ručnímu podávání .....	27
Vkládání papíru do deskového podavače (zásobník DP) .....	30
Nepotisknutelná oblast .....	34
Nastavení papíru .....	35
Přijatelný papír nebo jiné tiskové médium.....	39
Vkládání dokumentů .....	48
Vkládání dokumentů do automatického podavače dokumentů ADF.....	49
Vložení dokumentu na sklo skeneru .....	51
Neskenovatelná oblast .....	52
<b>Tisk .....</b>	<b>53</b>
Tisk z počítače (Windows) .....	54
Tisk fotografie (Windows).....	55
Tisk dokumentu (Windows) .....	56
Zrušení tiskové úlohy (Windows) .....	57
Tisk více stránek na jeden list papíru (N na 1) (Windows) .....	58
Vytisknout jako plakát (Windows).....	59
Automatický tisk na obě strany papíru (automatický oboustranný tisk) (Windows).....	60
Ruční tisk na obě strany papíru (ruční oboustranný tisk) (Windows).....	63
Automatický tisk ve formě brožury (Windows) .....	66
Ruční tisk ve formě brožury (Windows).....	68
Tisk barevného dokumentu ve stupních šedé (Windows).....	70
Prevence rozmazání výtisků a zasekávání papíru (Windows).....	71
Použití přednastaveného tiskového profilu (Windows).....	73
Změna výchozích nastavení tisku (Windows) .....	76
Nastavení tisku (Windows).....	77
Tisk z počítače (Mac) .....	81
Tisk fotografie (Mac).....	82
Tisk dokumentu (Mac).....	83
Automatický tisk na obě strany papíru (automatický oboustranný tisk) (Mac) .....	84
Ruční tisk na obě strany papíru (ruční oboustranný tisk) (Mac).....	85
Tisk více stránek na jeden list papíru (N na 1) (Mac) .....	87
Tisk barevného dokumentu ve stupních šedé (Mac).....	88

Prevence rozmazání výtisků a zasekávání papíru (Mac).....	89
Možnosti tisku (Mac) .....	91
<b>Skenování .....</b>	<b>97</b>
Skenování pomocí tlačítka Skenovat na přístroji Brother .....	98
Skenování fotografií a grafiky .....	99
Uložení naskenovaných dat do složky jako soubor PDF .....	101
Uložení naskenovaných dat na paměťovou jednotku USB Flash .....	104
Skenování do upravitelného textového souboru pomocí funkce OCR.....	106
Skenování do přílohy e-mailu .....	108
Webové služby pro skenování na síti (Windows 7, Windows 8 a Windows 10).....	111
Změna nastavení tlačítka skenování z aplikace ControlCenter4 (Windows) .....	115
Změna nastavení tlačítka skenování z aplikace Brother iPrint&Scan (Mac).....	119
Skenování z počítače (Windows).....	120
Skenování pomocí aplikace ControlCenter4 v domácím režimu (Windows).....	121
Skenování pomocí aplikace ControlCenter4 v pokročilém režimu (Windows) .....	136
Skenování pomocí aplikace Nuance™ PaperPort™ 14SE nebo jiných aplikací Windows .....	152
Skenování pomocí nástroje Windows Fax a skener .....	157
Instalace aplikací BookScan Enhancer a Whiteboard Enhancer (Windows) .....	161
Skenování z počítače (Mac).....	162
Skenování pomocí nástroje Brother iPrint&Scan (Mac) .....	163
Skenování pomocí aplikací kompatibilních se standardem TWAIN (Mac).....	164
<b>Kopírování .....</b>	<b>167</b>
Kopírování dokumentu .....	168
Zvětšení nebo zmenšení kopírovaných obrazů .....	170
Třídít kopie .....	172
Vytvoření kopií rozvržení stránky (N na 1 nebo plakátu) .....	173
Kopírování na obě strany papíru (oboustranné kopírování).....	176
Kopírování občanského průkazu.....	178
Možnosti kopírování .....	180
<b>Fax .....</b>	<b>183</b>
Odeslání faxu .....	184
Odeslání faxu z přístroje Brother.....	185
Ruční odesílání faxu.....	187
Odeslání faxu na konci rozhovoru.....	188
Zasílání stejné faxové zprávy více než jednomu příjemci (oběžník) .....	189
Odeslání faxu v reálném čase .....	192
Změna nastavení automatického opakování vytáčení faxu .....	193
Zrušení probíhajícího faxu.....	194
Zkontrolujte a zrušte čekající fax .....	195
Možnosti faxu .....	196
Příjem faxu .....	197
Nastavení režimu příjmu .....	198
Omezení velikosti stránky nadměrně velkého příchozího faxu .....	204
Nastavení razítka příjmu faxu.....	205
Příjem faxu na konci telefonické konverzace .....	206
Volby příjmu do paměti.....	207
Hlasové operace a faxová čísla .....	210

Hlasové operace .....	211
Uložení faxových čísel.....	213
Nastavení skupin pro funkci oběžníku.....	217
Telefonní služby a externí zařízení.....	221
Nastavení typu telefonní linky .....	222
Protokol VoIP (Voice over Internet Protocol / Rušení na telefonní lince) .....	224
Externí telefonní záznamník TAD (Telephone Answering Device).....	225
Externí a pobočkové telefony .....	229
Faxové zprávy .....	234
Nastavení stylu zprávy o ověření přenosu .....	235
Nastavení intervalu tisku faxového deníku.....	236
Funkce PC-FAX .....	237
PC-FAX pro systém Windows .....	238
PC-FAX pro Mac .....	265
<b>PhotoCapture Center .....</b>	<b>268</b>
Přímý tisk fotografií z paměťové jednotky USB Flash.....	269
Kompatibilní paměťové jednotky USB Flash.....	270
Důležité informace týkající se tisku fotografií .....	271
Tisk fotografií z paměťové jednotky USB Flash na přístroji Brother.....	272
Tisk fotografií z aplikace ControlCenter4 (Windows) .....	280
Úpravy fotografií pomocí aplikace ControlCenter4 (Windows).....	282
<b>Síť .....</b>	<b>284</b>
Podporované základní síťové funkce.....	285
Programy a nástroje pro správu sítě.....	286
Další informace o programu a nástrojích pro správu sítě.....	287
Další způsoby konfigurování přístroje Brother pro bezdrátovou síť.....	288
Před konfigurací přístroje Brother pro bezdrátovou síť .....	289
Konfigurování přístroje k používání v bezdrátové síti metodou stiskem jediného tlačítka funkce Wi-Fi Protected Setup™ (WPS).....	290
Konfigurování přístroje k používání v bezdrátové síti metodou PIN funkce Wi-Fi Protected Setup™ (WPS).....	292
Konfigurování přístroje k používání v bezdrátové síti, když není vysílán identifikátor SSID .....	295
Použití Wi-Fi Direct®.....	298
Rozšířené síťové funkce .....	312
Tisk zprávy konfigurace sítě.....	313
Technické informace pro pokročilé uživatele.....	314
Obnovení výchozích továrních síťových nastavení .....	315
Tisk hlášení o síti WLAN .....	316
<b>Zabezpečení.....</b>	<b>319</b>
Blokování nastavení přístroje.....	320
Před použitím zámku vysílání (TX) .....	321
<b>Mobilní/webové připojení .....</b>	<b>325</b>
Brother Web Connect.....	326
Přehled funkce Brother Web Connect.....	327
Online služby používané s funkcí Brother Web Connect .....	328
Podmínky pro využívání funkce Brother Web Connect.....	330
Nastavení funkce Brother Web Connect .....	333

Skenování a ukládání dokumentů pomocí funkce Brother Web Connect .....	340
Google Cloud Print .....	341
Přehled služby Google Cloud Print .....	342
Než použijete službu Google Cloud Print .....	343
Tisk z webového prohlížeče Google Chrome™ nebo z operačního systému Chrome OS™ .....	348
Tisk ze služby Google Drive™ pro mobilní zařízení .....	349
Tisk z webové e-mailové služby Gmail™ pro mobilní zařízení .....	350
AirPrint .....	351
Přehled funkce AirPrint .....	352
Než použijete funkci AirPrint (macOS) .....	353
Tisk pomocí funkce AirPrint .....	354
Skenování pomocí funkce AirPrint (macOS) .....	357
Odeslání faxu pomocí funkce AirPrint (macOS) .....	358
Mobilní tisk pro Windows .....	359
Aplikace Mopria® Print Service .....	360
Brother iPrint&Scan pro mobil .....	361
<b>ControlCenter .....</b>	<b>362</b>
ControlCenter4 (Windows) .....	363
Změna provozního režimu v aplikaci ControlCenter4 (Windows) .....	364
Skenování pomocí aplikace ControlCenter4 v domácím režimu (Windows) .....	366
Skenování pomocí aplikace ControlCenter4 v pokročilém režimu (Windows) .....	367
Nastavení zařízení Brother pomocí aplikace ControlCenter4 (Windows) .....	368
Vytvoření uživatelské karty pomocí aplikace ControlCenter4 v pokročilém režimu (Windows) .....	370
<b>Brother iPrint&amp;Scan pro Windows a Mac .....</b>	<b>372</b>
Přehled aplikace Brother iPrint&Scan .....	373
<b>Odstraňování problémů .....</b>	<b>374</b>
Chybová hlášení a zprávy o údržbě .....	375
Přenos faxů nebo faxového deníku .....	387
Chybová hlášení při použití funkce Brother Web Connect .....	391
Uvážnutí dokumentu .....	393
Dokument uvážl v horní části jednotky ADF .....	394
Dokument uvážl uvnitř jednotky ADF .....	395
Odstranění útržků papíru uvážlých uvnitř jednotky ADF .....	396
Zaseknutí tiskárny nebo uvážnutí papíru .....	397
V přístroji se zasekl papír (Zaseknutý papír) .....	398
Papír uvážl uvnitř a v přední části přístroje (zaseknutí A vnitřní/přední) .....	403
Papír uvážl v přední části přístroje (zaseknutí B přední) .....	408
Papír uvážl v zadní části přístroje (zaseknutí C zadní) .....	411
Papír je uvážlý v deskovém podavači (zaseknutí D v zásobníku DP) .....	413
Papír je uvážlý uvnitř a v deskovém podavači (zaseknutí E uvnitř/DP) .....	416
Pokud máte problémy s přístrojem .....	421
Zacházení s papírem a problémy s tiskem .....	422
Problémy s telefonem a faxem .....	428
Jiné problémy .....	434
Problémy se sítí .....	436
Problémy související se službou Google Cloud Print .....	447





Problémy s funkcí AirPrint .....	448
Kontrola informací o přístroji .....	449
Resetujte přístroj Brother .....	450
Přehled funkcí resetu .....	451
<b>Pravidelná údržba .....</b>	<b>452</b>
Doplnění zásobníků inkoustu .....	453
Čištění přístroje Brother .....	457
Čištění skeneru .....	458
Čištění tiskové hlavy přístroje Brother .....	460
Čištění tiskové hlavy z počítače (Windows) .....	462
Čištění tiskové hlavy z počítače (Mac) .....	464
Čištění LCD displeje přístroje .....	465
Čištění vnější plochy přístroje .....	466
Čištění tiskové desky přístroje .....	467
Čištění válečků podavače papíru .....	468
Vyčištění základní opěrky .....	470
Čištění válečků k zavádění papíru .....	471
Kontrola přístroje Brother .....	472
Kontrola kvality tisku .....	473
Kontrola zarovnání tisku přístrojem Brother .....	477
Monitorování stavu zařízení z počítače (Windows) .....	479
Monitorování stavu zařízení z počítače (Mac) .....	483
Seřídte podávání papíru tak, aby se snížil počet svislých čar .....	484
Změna voleb tiskových nastavení při potížích s tiskem .....	485
Balení a expedice vašeho přístroje Brother .....	487
<b>Nastavení přístroje .....</b>	<b>489</b>
Změna nastavení přístroje z ovládacího panelu .....	490
V případě selhání elektrického napájení (paměť) .....	491
Obecná nastavení .....	492
Tisk hlášení .....	504
Tabulky nastavení a funkcí .....	507
Změna nastavení přístroje z počítače .....	520
Změna nastavení přístroje pomocí programu Vzdálené nastavení .....	521
<b>Dodatek .....</b>	<b>533</b>
Specifikace .....	534
Zadávání textu na přístroji Brother .....	542
Informace týkající se recyklovaného papíru .....	544
Čísla společnosti Brother .....	545

## **Před použitím přístroje Brother**

- [Definice poznámek](#)
- [Ochranné známky](#)
- [Důležitá poznámka](#)

## Definice poznámek

V celé této příručce uživatele používáme následující symboly a konvence:

 <b>VAROVÁNÍ</b>	VAROVÁNÍ označuje potenciálně nebezpečnou situaci, která by mohla vést k vážnému úrazu nebo i smrti.
 <b>UPOZORNĚNÍ</b>	UPOZORNĚNÍ určuje možnou nebezpečnou situaci, které může skončit lehčím či středním poraněním.
<b>DŮLEŽITÉ</b>	DŮLEŽITÉ určuje možnou nebezpečnou situaci, které může skončit poškozením majetku či ztrátou funkčnosti produktu.
<b>POZNÁMKA</b>	POZNÁMKY určují provozní prostředí, podmínky instalace nebo speciální podmínky použití.
	Ikony tipů poskytují užitečnou nápovědu a doplňkové informace.
	Ikony nebezpečí úrazu elektrickým proudem varují před možným zásahem elektrickým proudem.
<b>Tučně</b>	Tučný text určuje tlačítka na ovládacím panelu přístroje nebo na obrazovce počítače.
<i>Kurzíva</i>	Kurzívou jsou zdůrazněny důležité body nebo odkazy na související téma.
Courier New	Typ písma Courier New určuje zprávy zobrazené na LCD displeji přístroje.



### Související informace

- [Před použitím přístroje Brother](#)



## Ochranné známky

Microsoft, Windows, Windows Server, SharePoint, Internet Explorer, Excel, PowerPoint, OneNote a OneDrive jsou buď registrované ochranné známky, nebo ochranné známky společnosti Microsoft Corporation v USA a/ nebo dalších zemích.

Apple, App Store, Mac, Safari, iPad, iPhone, iPod touch a macOS jsou ochranné známky společnosti Apple Inc., registrované v USA a jiných zemích.

AirPrint a logo AirPrint jsou ochranné známky společnosti Apple Inc. registrované v USA a dalších zemích.

Nuance a PaperPort jsou ochranné známky nebo registrované ochranné známky společnosti Nuance Communications, Inc. nebo jejích přidružených organizací v USA a/nebo dalších zemích.

Wi-Fi®, Wi-Fi Alliance® a Wi-Fi Direct® jsou registrované ochranné známky sdružení Wi-Fi Alliance®.

WPA™, WPA2™, Wi-Fi Protected Setup™ a logo Wi-Fi Protected Setup™ jsou ochranné známky sdružení Wi-Fi Alliance®.

Android, Gmail, Google Cloud Print, Google Drive, Google Play, Google Chrome, Chrome OS a Google jsou ochranné známky společnosti Google, Inc. Použití těchto ochranných známek podléhá povolení společnosti Google.

Mozilla a Firefox jsou registrované ochranné známky společnosti Mozilla Foundation.

Slovo/znak Bluetooth® a loga jsou registrované ochranné známky ve vlastnictví společnosti Bluetooth SIG, Inc. a veškeré používání těchto značek společností Brother Industries, Ltd. a přidruženými společnostmi je licencováno. Ostatní ochranné známky a obchodní názvy jsou majetkem příslušných vlastníků.

Intel je ochranná známka společnosti Intel Corporation v USA a/nebo dalších zemích.

Evernote a logo Evernote Elephant jsou ochranné známky společnosti Evernote Corporation a jejich používání je licencováno.

Mopria® a logo Mopria jsou registrované ochranné známky a značky služeb společnosti Mopria Alliance, Inc. v USA a dalších zemích. Neoprávněné použití je přísně zakázáno.

WordPerfect je ochranná známka nebo registrovaná ochranná známka společnosti Corel Corporation a/nebo jejích poboček v Kanadě, USA a/nebo dalších zemích.

Každá společnost, jejíž program je zmíněn v této příručce, disponuje licenční smlouvou specifickou pro příslušné programové vybavení.

**Všechny obchodní názvy a názvy výrobku společností, které se objevují na výrobcích Brother, v souvisejících dokumentech a jakýchkoli materiálech, jsou všechny ochrannými známkami nebo registrovanými ochrannými známkami těchto příslušných společností.**



### Související informace

- [Před použitím přístroje Brother](#)

## Důležitá poznámka

- Nepoužívejte tento produkt mimo zemi zakoupení, protože byste tak mohli porušit zákonná ustanovení příslušné země o bezdrátové komunikaci a elektrických zařízeních.
- Windows 10 v tomto dokumentu představuje Windows 10 Home, Windows 10 Pro, Windows 10 Education a Windows 10 Enterprise.
- Windows Server 2008 v tomto dokumentu označuje operační systémy Windows Server 2008 a Windows Server 2008 R2.
- V této příručce uživatele jsou použity LCD zprávy pro model DCP-T710W/MFC-T910DW, pokud není uvedeno jinak.
- V této příručce uživatele jsou použity ilustrace pro model DCP-T710W/MFC-T910DW, pokud není uvedeno jinak.
- Snímky obrazovek v této příručce uživatele slouží jen k ilustračním účelům a mohou se od skutečných obrazovek lišit.
- Není-li uvedeno jinak, obrazovky v této příručce jsou ze systémů Windows 7 a macOS v10.12.x. Obrazovky na vašem počítači se mohou lišit podle používaného operačního systému.
- Obsah této příručky a technické údaje o výrobku mohou být bez předchozího upozornění změněny.
- Tento dokument platí pro modely MFC i DCP. Místo „XXX-XXXX“ si dosadte „MFC/DCP-XXXX“ (kde XXXX znamená název vašeho modelu).



### Související informace

- [Před použitím přístroje Brother](#)

## Návod pro přístroj Brother

- Před použitím přístroje
- Přehled ovládacího panelu
- Přehled LCD displeje
- Přístup k nástroji Brother Utilities (Windows)

## Před použitím přístroje

Než začnete jakékoliv tiskové operace, potvrďte následující:

- Ujistěte se, že na svém počítači máte nainstalovaný software a ovladače společnosti Brother.
- Pro uživatele používající kabel USB nebo síťový kabel: Ujistěte se, že kabel rozhraní je fyzicky zabezpečen.

### Výběr správného typu papíru

Pro tisk ve vysoké kvalitě je důležité vybrat správný typ papíru. Před nákupem papíru si nezapomeňte přečíst informace o přijatelných typech papíru a stanovit potisknutelnou oblast podle nastavení v ovladači tiskárny.

### Současný tisk, skenování a faxování

Váš přístroj může tisknout z počítače, zatímco odesíláte či přijímáte fax do paměti nebo skenujete dokument do počítače. Během tisku z počítače nebude odesílání faxu zastaveno. Když však probíhá kopírování nebo příjem faxu s tiskem na papír, zastaví se operace tisku z počítače. Jakmile bude kopírování nebo příjem faxu ukončen, bude tisk pokračovat.



DCP modely nepodporují funkci faxu.

### Brána firewall (Windows)

Pokud je váš počítač chráněn bránou firewall a nemůžete na síti tisknout, skenovat nebo používat PC-FAX, budete muset nakonfigurovat nastavení brány firewall. Pokud používáte bránu firewall systému Windows a nainstalovali jste ovladače podle postupu v instalačním programu, byla již potřebná nastavení brány firewall provedena. Jestliže používáte jakýkoliv jiný osobní program brány firewall, nahlédněte do Příručky uživatele k programu nebo se obraťte na jeho výrobce.



### Související informace

- [Návod pro přístroj Brother](#)

## Přehled ovládacího panelu

### MFC-T910DW

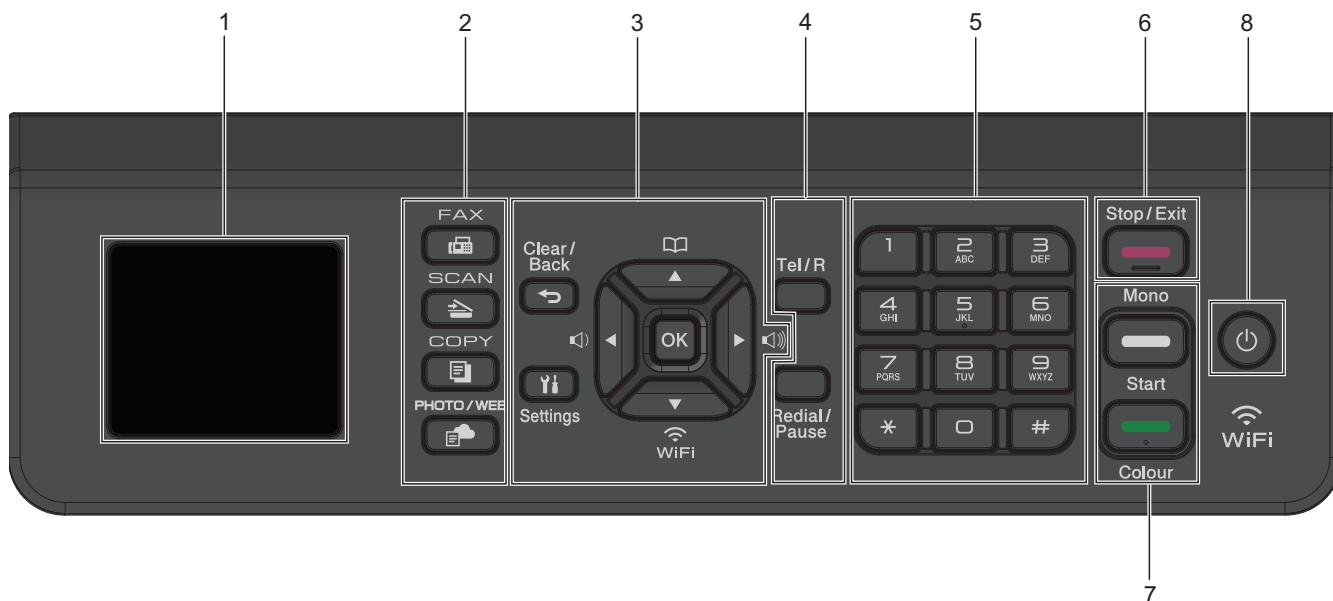

#### 1. 1,8"(44,9 mm) LCD displej (z tekutých krystalů)

Zobrazuje zprávy, které pomáhají při nastavení a používání přístroje.

#### 2. Tlačítka Režim

##### **FAX**

Stisknutím přepnete přístroj do režimu faxování.

##### **SCAN (SKEN)**

Stisknutím přepnete přístroj do režimu skenování.

##### **COPY (Kopie)**

Stisknutím přepnete přístroj do režimu kopírování.

##### **PHOTO/WEB (FOTO/WEB)**

Stisknutím přepnete přístroj do režimu Foto/Web.

#### 3. Tlačítka nastavení

##### **Clear/Back (Vymazat/Zpět)**

Stiskem tlačítka přejděte do předchozí úrovně nabídky.

##### **Settings (Nastavení)**

Stisknutím vstoupíte do hlavní nabídky.

#### **OK**

Stisknutím vyberte nastavení.

##### **◀ nebo ▶**

Stisknutím upravte hlasitost vyzvánění, zatímco je přístroj nečinný.



- Stisknutím uložíte čísla krátké volby a skupiny do paměti přístroje.
- Stisknutím vyhledejte a vytočte čísla, která jsou uložena v paměti přístroje.



WiFi

Stisknutím provedte konfiguraci nastavení bezdrátové sítě, zatímco je přístroj nečinný.

#### ▲ nebo ▼

Stisknutím můžete procházet nabídky a volby.

#### ◀ nebo ▶

- Stisknutím přesuňte kurzor na displeji LCD doleva nebo doprava.
- Stisknutím během prováděné operace postup potvrdíte nebo zrušíte.

### 4. Telefonní tlačítka

#### Tel/R

Jestliže přístroj pracuje v režimu Fax/Tel (F/T) a během zvonění F/T (pseudo/dvojitě vyzvánění) zvednete sluchátko externího telefonu, k uskutečnění hovorů stiskněte tlačítko **Tel/R**.

Jste-li připojeni k ústředně PBX, stiskněte toto tlačítko k přístupu k vnější lince nebo pro přepojení volání na jinou klapku.

#### Redial/Pause (Opakování/Pauza)

- Stisknutím dojde k opakování vytočení posledního volaného čísla.
- Stisknutím vyberete a opakovaně vytočíte čísla z historie odchozích hovorů nebo z historie ID volajícího.
- Stisknutím vložíte během vytáčení čísel pauzu.

### 5. Číselná klávesnice

- Použijte k vytáčení faxových a telefonních čísel.
- Použijte jako klávesnici k zadávání textu nebo znaků.

### 6. Stop/Exit (Stop/Konec)

- Stisknutím tohoto tlačítka se zastaví prováděná operace.
- Stisknutím lze opustit nabídku.

### 7. Tlačítka zahájení operací



#### Mono Start (Start Mono)

- Stisknutím zahájíte odesílání černobílých faxů.
- Stisknutím zahájíte černobílé kopírování.
- Stisknutím zahájíte skenování dokumentů (barevně nebo černobíle v závislosti na nastavení skenování).





#### Colour Start (Start Barva)

- Stisknutím zahájíte kopírování v plných barvách.
- Stisknutím zahájíte skenování dokumentů (barevně nebo černobíle v závislosti na nastavení skenování).

## 8. Zapnutí/vypnutí napájení

Stisknutím tlačítka  přístroj zapnete.

Stisknutím a podržením tlačítka  přístroj vypnete. LCD displej zobrazí [Usporný režim] a po několika sekundách zhasne. Pokud jste připojili externí telefon nebo telefonní záznamník, je vždy k dispozici.

I když přístroj vypnete tlačítkem , bude pravidelně čistit tiskovou hlavu, aby byla zachována kvalita tisku.

Chcete-li prodloužit životnost tiskové hlavy, dosáhnout lepšího využití inkoustu a zachovat kvalitu tisku, přístroj by měl být trvale připojen ke zdroji napájení.

### DCP-T310/DCP-T510W/DCP-T710W

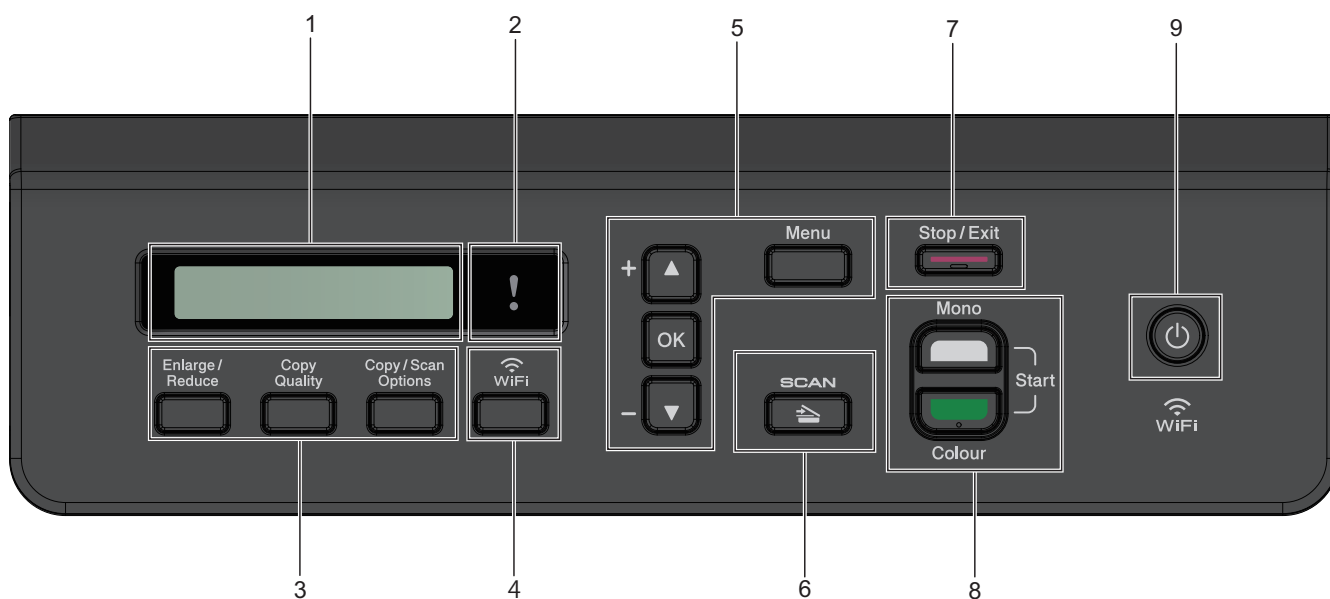

#### 1. LCD displej (z tekutých krystalů)

Zobrazuje zprávy, které pomáhají při nastavení a používání přístroje.

#### 2. Varovná LED kontrolka

Bliká oranžově, když je na displeji LCD zobrazena chyba nebo důležitá zpráva o stavu.

#### 3. Tlačítka kopírování

(DCP-T310)



(DCP-T510W/DCP-T710W)



- **Enlarge / Reduce (Zvětšení / Zmenšení)**  
Stisknutím zvýšíte nebo snížíte velikost kopií.
- **Copy Quality (Kvalita kopírování)**

Stisknutím dočasně změníte kvalitu vašich kopií.

- **Number of Copies (Počet kopií) (DCP-T310)**

Stisknutím provedete více kopií.

- **Copy / Scan Options (Volby kopírování/skenování)**

Stisknutím získáte přístup k dočasným nastavením kopírování nebo skenování.

#### 4. WiFi (DCP-T510W/DCP-T710W)

Stisknutím provedte konfiguraci nastavení bezdrátové sítě, zatímco je přístroj nečinný.

#### 5. Tlačítka nabídky

##### Menu

Stisknutím vstoupíte do hlavní nabídky.

##### ▲ nebo ▼

Stisknutím můžete procházet nabídky a volby.

##### OK

Stisknutím vyberte nastavení.

#### 6. SCAN (SKEN)

Stisknutím přepněte přístroj do režimu skenování.

#### 7. Stop/Exit (Stop/Konec)

- Stisknutím tohoto tlačítka se zastaví prováděná operace.
- Stisknutím lze opustit nabídku.

#### 8. Tlačítka zahájení operací

##### Mono Start (Start Mono)

- Stisknutím zahájíte černobílé kopírování.
- Stisknutím zahájíte skenování dokumentů (barevně nebo černobíle v závislosti na nastavení skenování).

##### Colour Start (Start Barva)

- Stisknutím zahájíte kopírování v plných barvách.
- Stisknutím zahájíte skenování dokumentů (barevně nebo černobíle v závislosti na nastavení skenování).

#### 9. Zapnutí/vypnutí napájení

Stisknutím tlačítka  přístroj zapnete.

Stisknutím a podržením tlačítka  přístroj vypnete. LCD displej zobrazí [Usporný režim] a po několika sekundách zhasne.

I když přístroj vypnete tlačítkem , bude pravidelně čistit tiskovou hlavu, aby byla zachována kvalita tisku. Chcete-li prodloužit životnost tiskové hlavy, dosáhnout lepšího využití inkoustu a zachovat kvalitu tisku, přístroj by měl být trvale připojen ke zdroji napájení.

### Související informace

- [Návod pro přístroj Brother](#)



## Přehled LCD displeje

Související modely: MFC-T910DW

Tato obrazovka ukazuje stav přístroje, když je nečinný. Je-li zobrazena, znamená to, že přístroj je připraven přijmout další příkaz.

Domovská obrazovka

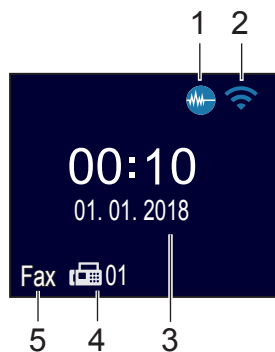



### 1. Tichý režim

Tato ikona je zobrazena, když je nastavení [Tichý režim] nastaveno na hodnotu [Zap.].

Nastavení tichý režim může snížit hlučnost tisku. Když je tichý režim zapnutý, tisková rychlost se sníží.

### 2. Stav bezdrátového připojení

Každá z ikon v následující tabulce zobrazuje stav bezdrátové sítě:

	Připojeno k bezdrátové síti. Tříúrovňový indikátor na domovské obrazovce ukazuje aktuální sílu bezdrátového signálu.
	Bezdrátový přístupový bod nelze nalézt.
	Nastavení bezdrátového připojení je nedostupné.

### 3. Datum a čas

Zobrazí datum a čas nastavené na přístroji.

### 4. Faxy v paměti

Zobrazuje počet přijatých faxů v paměti přístroje.

### 5. Režim příjmu

Zobrazí aktuální režim příjmu.

- [Fax] (Jen fax)
- [F/T] (Fax/Tel.)
- [TAD] (Externí TAD)
- [Ruc] (Ručně)



## Související informace

- [Návod pro přístroj Brother](#)

## Přístup k nástroji Brother Utilities (Windows)

Aplikace **Brother Utilities** je spouštěčem aplikací, který nabízí pohodlný přístup ke všem aplikacím Brother instalovaným na vašem počítači.

1. Postupujte jedním z následujících způsobů:

- Windows 7

Klikněte na tlačítko  (**Start**) > **Všechny programy** > **Brother** > **Brother Utilities**.

- Windows 8

Klepněte nebo klikněte na  (**Brother Utilities**) na obrazovce **Start** nebo na pracovní ploše.

- Windows 8.1

Přesuňte myš do levého spodního rohu obrazovky **Start** a klikněte na  (pokud používáte zařízení s dotykovým ovládáním, přetáhněte prstem od spodního okraje obrazovky **Start** nahoru, čímž vyvoláte obrazovku **Aplikace**).

Jakmile se zobrazí okno **Aplikace**, klepněte nebo klikněte na  (**Brother Utilities**).

- Windows 10

Klikněte na  > **Brother** > **Brother Utilities**.

2. Vyberte svůj přístroj.

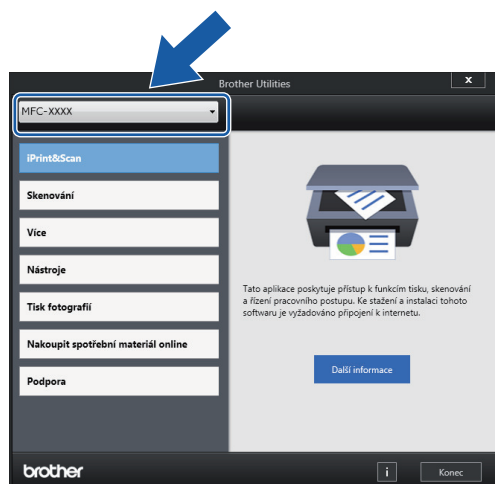

3. Zvolte operaci, kterou chcete použít.

### **Související informace**

- [Návod pro přístroj Brother](#)
- [Odinstalace programů a ovladačů Brother \(Windows\)](#)

## Odinstalace programů a ovladačů Brother (Windows)

1. Postupujte jedním z následujících způsobů:

- Windows 7

Klepněte na tlačítko  (**Start**) > **Všechny programy** > **Brother** > **Brother Utilities**.

- Windows 8

Klepněte na  (**Brother Utilities**) na obrazovce **Start** nebo na pracovní ploše.

- Windows 8.1

Přesuňte myš do levého spodního rohu obrazovky **Start** a klepněte na  (pokud používáte zařízení s dotykovým ovládáním, přetáhněte prstem od spodního okraje obrazovky **Start** nahoru, čímž vyvoláte obrazovku **Aplikace**).

Jakmile se zobrazí okno **Aplikace**, klepněte na  (**Brother Utilities**).

- Windows 10

Klikněte na  > **Brother** > **Brother Utilities**.

2. Vyberte svůj model z rozevíracího seznamu (pokud ještě není vybrán).

3. Klikněte na **Nástroje** v levé navigační liště.

- Pokud je vidět ikona **Oznámení o aktualizaci softwaru**, vyberte ji, a poté klikněte na možnost **Zkontrolovat nyní** > **Kontrola aktualizací softwaru** > **Aktualizovat**. Postupujte podle zobrazených pokynů.
- Pokud ikona **Oznámení o aktualizaci softwaru** není vidět, přejděte k dalšímu kroku.

4. Klikněte na možnost **Odinstalace** v sekci **Nástroje** nástroje **Brother Utilities**.

Podle pokynů uvedených v dialogovém okně odinstalujte programy a ovladače.



### Související informace

- [Přístup k nástroji Brother Utilities \(Windows\)](#)

## Manipulace s papírem

- Vkládání papíru
- Vkládání dokumentů

## Vkládání papíru

- Vložení papíru do zásobníku papíru
- Vložte papír do slotu k ručnímu podávání
- Vkládání papíru do deskového podavače (zásobník DP)
- Nepotisknutelná oblast
- Nastavení papíru
- Přijatelný papír nebo jiné tiskové médium
- Chybová hlášení a zprávy o údržbě
- Zacházení s papírem a problémy s tiskem

## Vložení papíru do zásobníku papíru

- Vložení řezaného papíru nebo fotonapíru 2L do zásobníku papíru
- Vložení fotonapíru do zásobníku papíru
- Vložení obálek do zásobníku papíru

## Vložení řezaného papíru nebo fotorpapíru 2L do zásobníku papíru

- Pokud je nastavení [Zkont. papír] nastaveno na možnost [Zap.] a zásobník papíru byl vytažen z přístroje, na displeji LCD se zobrazí zpráva s dotazem, zda chcete změnit typ a formát papíru. V případě potřeby změňte podle pokynů na displeji LCD nastavení formátu a typu papíru.
- Do zásobníku papíru vkládejte vždy pouze jeden formát a typ papíru.
- Jestliže do zásobníku přístroje vložíte papír jiného formátu, budete muset změnit nastavení formátu papíru v přístroji nebo v počítači.  
Tím umožníte přístroji automaticky podávat papír ze správného zásobníku, pokud byl v přístroji nebo ovladači tiskárny nastaven automatický výběr zásobníku. (MFC-T910DW)

1. Je-li rozkládací podpěra papíru (1) rozložená, složte ji a potom zasuňte podpěru papíru (2).

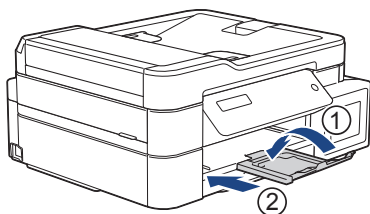

2. Vytáhněte zásobník papíru zcela z přístroje.

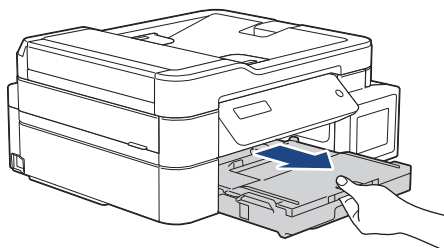

3. Otevřete kryt výstupního zásobníku papíru (1).

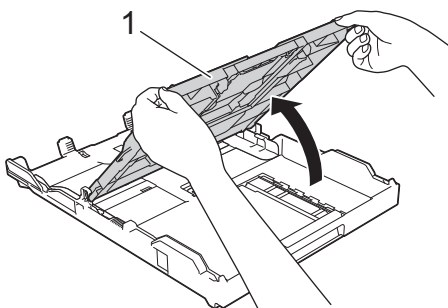

4. Jemně stiskněte a přesuňte vodítka šířky papíru (1) a následně vodítka délky papíru (2), aby odpovídala formátu papíru.

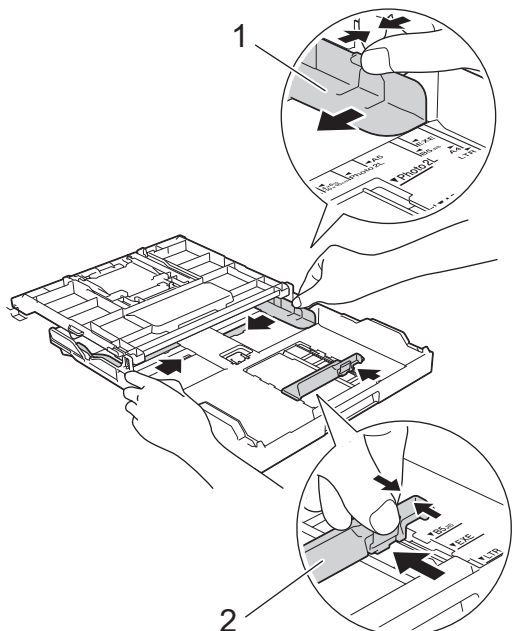

5. Stoh papírů dobře provětrejte, abyste se vyhnuli uvíznutí a chybnému zavedení papíru.



Vždy se ujistěte, že papír není zmačkaný nebo zkroucený.

6. Opatrně vložte papír do zásobníku papíru potisknutelnou stranou **směrem dolů**.

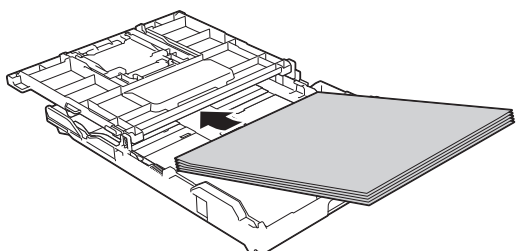

Ujistěte se, že papír leží v zásobníku naplocho a že se vodítko délky papíru (1) dotýká okrajů papíru.

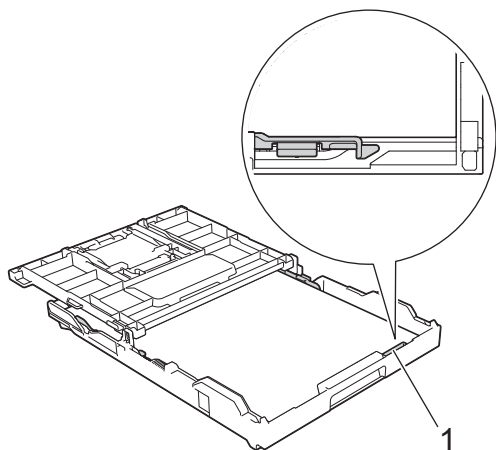



## DŮLEŽITÉ

- Nezasunujte papír příliš hluboko, mohl by se v zadní části zásobníku zvednout a způsobit problémy při podávání.
- Při vložení více než 20 listů papíru Fotografie 2L (13 × 18 cm) může dojít k zaseknutí papíru.



Pro doplnění papíru dříve, než se zásobník vyprázdní, vyjměte papír ze zásobníku a smíchejte jej s papírem, který doplňujete. Abyste zabránili přístroji v podávání více stránek, stoh papíru vždy dobře provětrejte.

7. Jemně nastavte vodítko šířky papíru (1) tak, aby odpovídalo formátu papíru. Ujistěte se, že se vodítka šířky papíru dotýkají okrajů papíru.

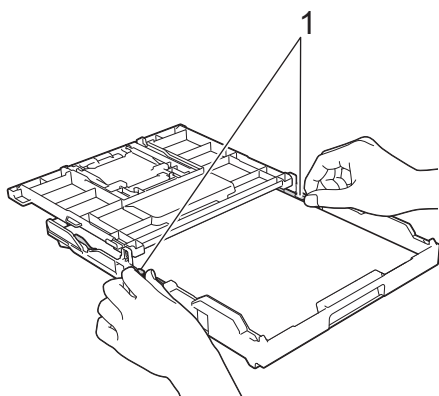

8. Zavřete kryt výstupního zásobníku papíru.

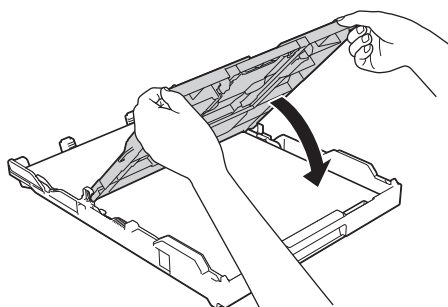

9. Pomalu zasuňte zásobník papíru úplně do přístroje.

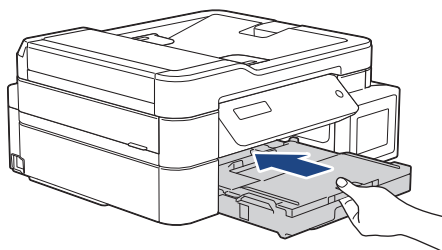

10. Vysunujte podpěru papíru (1), dokud nezapadne na místo, a potom rozložte rozkládací podpěru papíru (2).

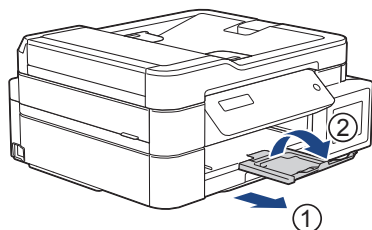



## **Související informace**

- Vložení papíru do zásobníku papíru
  - Změna nastavení kontroly velikosti papíru
  - Výběr správného tiskového média
  - Změna velikosti a typu papíru
-

## Vložení fotonapíru do zásobníku papíru

- Pokud je nastavení [Zkont. papír] nastaveno na možnost [Zap.] a zásobník papíru byl vytažen z přístroje, na displeji LCD se zobrazí zpráva s dotazem, zda chcete změnit typ a formát papíru. V případě potřeby změňte podle pokynů na displeji LCD nastavení formátu a typu papíru.
- Do zásobníku papíru vkládejte vždy pouze jeden formát a typ papíru.
- Jestliže do zásobníku přístroje vložíte papír jiného formátu, budete muset změnit nastavení formátu papíru v přístroji nebo v počítači.  
Tím umožníte přístroji automaticky podávat papír ze správného zásobníku, pokud byl v přístroji nebo ovladači tiskárny nastaven automatický výběr zásobníku. (MFC-T910DW)

1. Je-li rozkládací podpěra papíru (1) rozložena, složte ji a potom zasuňte podpěru papíru (2).

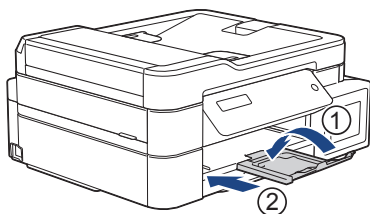

2. Vytáhněte zásobník papíru zcela z přístroje.

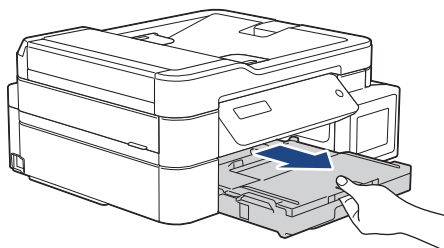

3. Otevřete kryt výstupního zásobníku papíru (1).

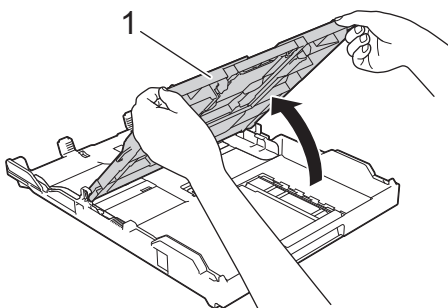

4. Opatrně stiskněte a posuňte vodítka šířky papíru (1) tak, aby odpovídala formátu papíru, a potom zvedněte zarážku (2).

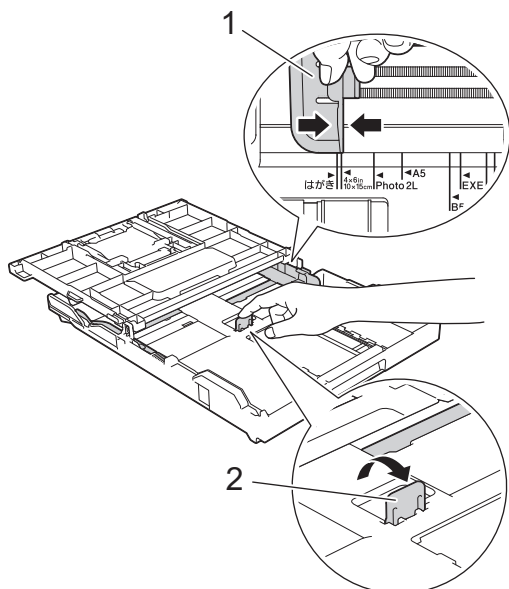

5. Zavřete kryt výstupního zásobníku papíru.

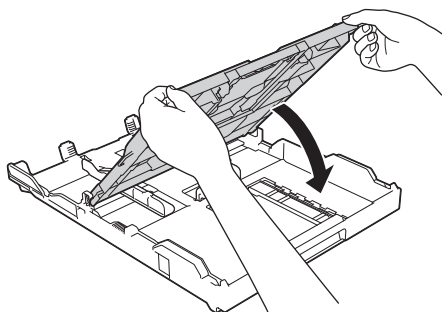

6. Vložte až 20 listů fotopapíru potisknutelnou stranou **směrem dolů**.  
Vložení více než 20 listů fotografického papíru můžete způsobit uvíznutí papíru.

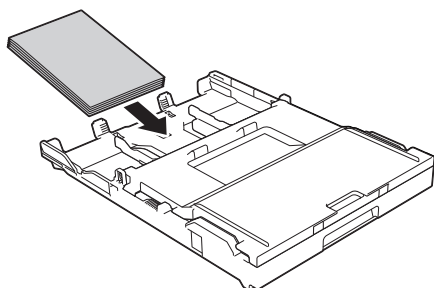

7. Jemně nastavte vodítka šířky papíru (1) tak, aby odpovídalo formátu papíru.  
Ujistěte se, že se vodítka šířky papíru dotýkají okrajů papíru a papír leží v zásobníku naplocho.

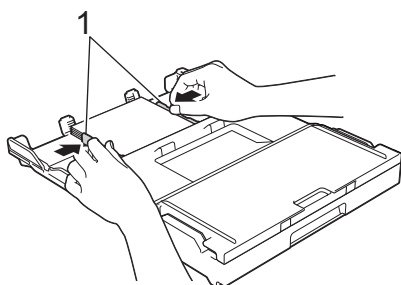

8. Pomalu zasuňte zásobník papíru úplně do přístroje.

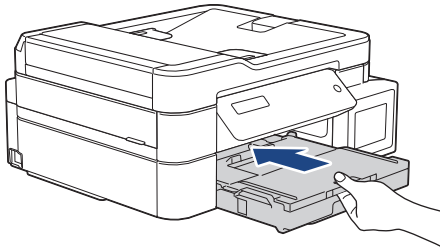

9. Vysunujte podpěru papíru (1), dokud nezapadne na místo, a potom rozložte rozkládací podpěru papíru (2).

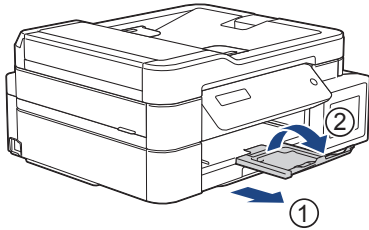

### Související informace

- Vložení papíru do zásobníku papíru
  - Změna nastavení kontroly velikosti papíru
  - Výběr správného tiskového média
  - Změna velikosti a typu papíru
-

## Vložení obálek do zásobníku papíru

- Pokud je nastavení [Zkont. papír] nastaveno na možnost [Zap.] a zásobník papíru byl vytažen z přístroje, na displeji LCD se zobrazí zpráva s dotazem, zda chcete změnit typ a formát papíru. V případě potřeby změňte podle pokynů na displeji LCD nastavení formátu a typu papíru.
- Do zásobníku papíru vkládejte vždy pouze jeden formát a typ papíru.
- Jestliže do zásobníku přístroje vložíte papír jiného formátu, budete muset změnit nastavení formátu papíru v přístroji nebo v počítači.  
Tím umožníte přístroji automaticky podávat papír ze správného zásobníku, pokud byl v přístroji nebo ovladači tiskárny nastaven automatický výběr zásobníku. (MFC-T910DW)
- Před vložení obálek do zásobníku stiskněte jejich rohy a okraje, aby byly co nejplošší.

➤➤ *Související informace: Informace o obálkách*

1. Je-li rozkládací podpěra papíru (1) rozložená, složte ji a potom zasuňte podpěru papíru (2).

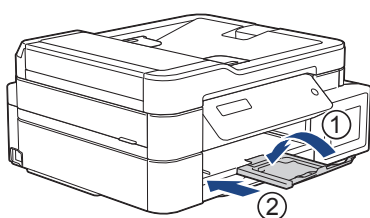

2. Vytáhněte zásobník papíru zcela z přístroje.

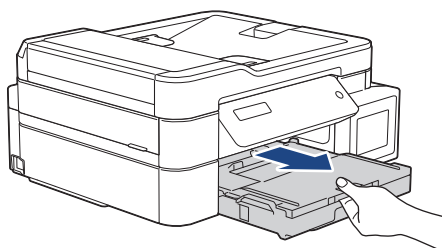

3. Otevřete kryt výstupního zásobníku papíru (1).

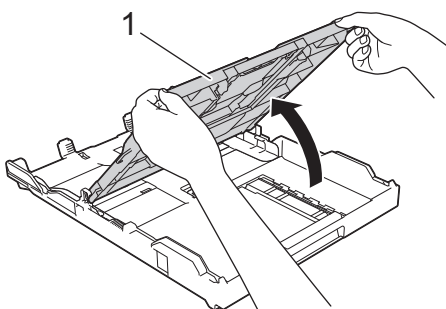

4. Do zásobníku papíru vložte až 10 obálek potisknutelnou stranou **dolů**. Vložení více než 10 obálek můžete způsobit uvíznutí papíru.

Pokud jsou chlopně obálky na delší straně, vložte obálky s chlopní na levé straně tak, jak je znázorněno na obrázku. Jemně stiskněte a přesuňte vodítka šířky papíru (1) a vodítka délky papíru (2), aby odpovídala formátu obálek.

Ujistěte se, že obálky leží v zásobníku naplocho.

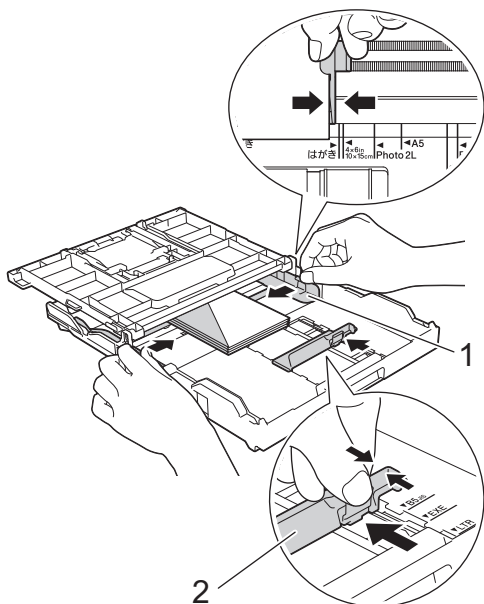

## DŮLEŽITÉ

Pokud je podáváno více obálek najednou, vkládejte do zásobníku papíru vždy jen jednu obálku.

5. Zavřete kryt výstupního zásobníku papíru.

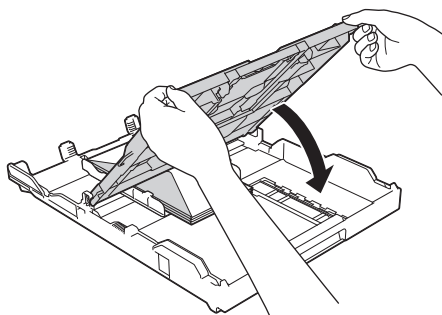

6. Pomalu zasuňte zásobník papíru úplně do přístroje.

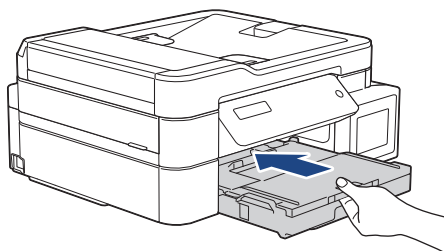

7. Vysunujte podpěru papíru (1), dokud nezapadne na místo, a potom rozložte rozkládací podpěru papíru (2).

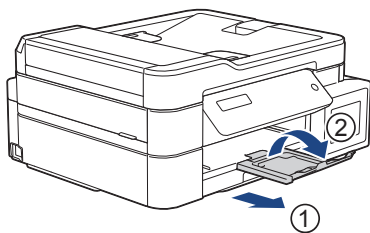

### Související informace

- [Vložení papíru do zásobníku papíru](#)
- [Informace o obálkách](#)
- [Změna nastavení kontroly velikosti papíru](#)

- 
- Výběr správného tiskového média
  - Změna velikosti a typu papíru
-



## Vložte papír do slotu k ručnímu podávání

**Související modely:** DCP-T310/DCP-T510W/DCP-T710W

Do tohoto slotu lze po jednom listu vkládat zvláštní tisková média.

 Jakmile vložíte papír do slotu pro ruční podávání, přístroj automaticky zapne režim ručního podávání.

1. Otevřete kryt slotu pro ruční podávání.

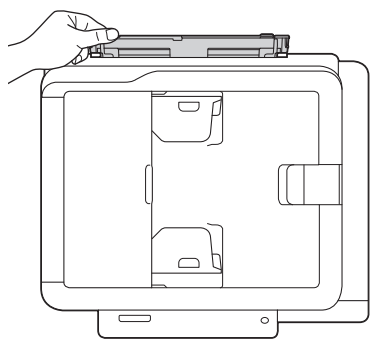
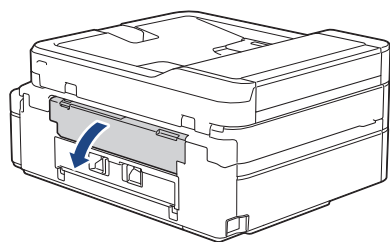

2. Zvedněte podpěru papíru.

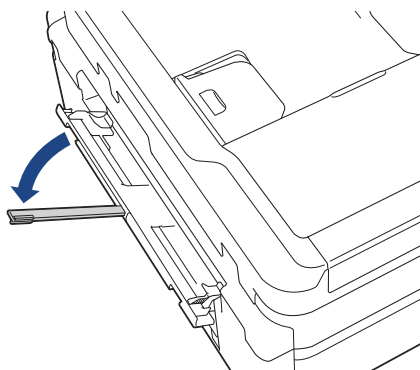

3. Posuňte vodítka papíru ve slotu pro ruční podávání na šířku papíru, který používáte.

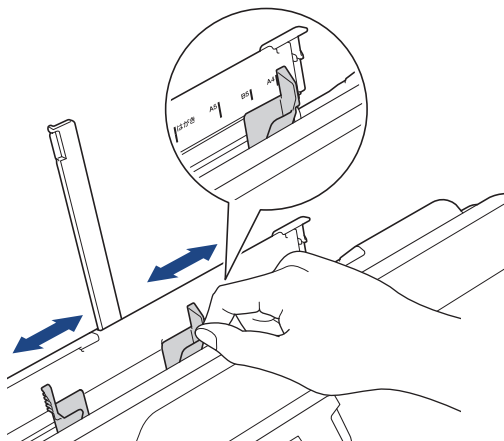

4. Vložte pouze jeden list papíru do slotu pro ruční podávání tiskovou stranou **nahoru**.

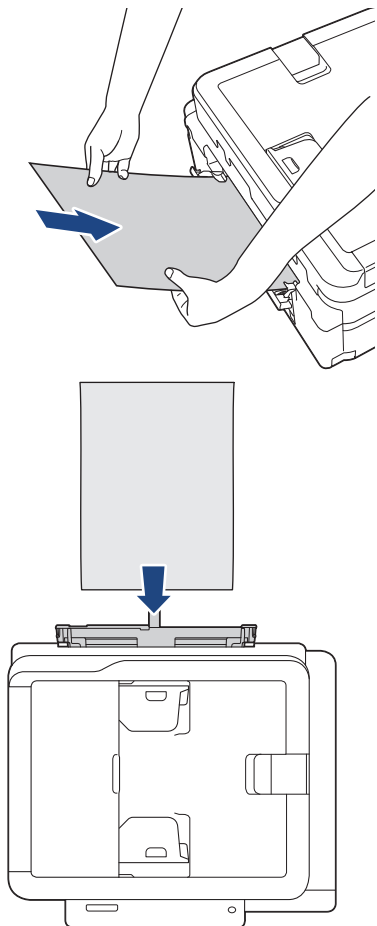

 Používáte-li obálky, vkládejte je potisknutelnou stranou **nahoru** a s chlopní nalevo, jak je znázorněno na obrázku.

➤➤ *Související informace: Informace o obálkách*

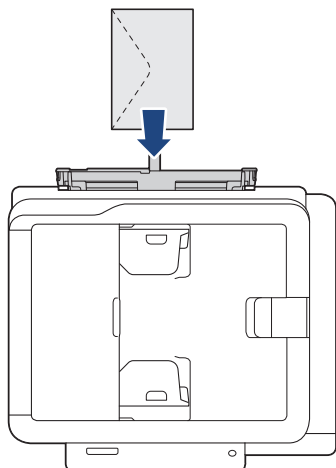

## DŮLEŽITÉ

- Do slotu pro ruční podávání nikdy **NEVKLÁDEJTE** více než jeden list papíru najednou. V opačném případě by mohlo dojít k uvíznutí papíru. Tisknete-li více stránek, nevkládejte další list papíru, dokud se na displeji LCD nezobrazí zpráva vyzývající k vložení dalšího listu.
- **NEVKLÁDEJTE** papír do slotu pro ruční podávání při tisku ze zásobníku papíru. V opačném případě by mohlo dojít k uvíznutí papíru.

5. Oběma rukama vložte jeden list papíru do slotu pro ruční podávání, dokud se přední okraj papíru nedotkne podávacích válečků papíru. Jakmile uslyšíte, že přístroj papír posune, papír pusťte. Na LCD displeji se zobrazí [Připraveno].

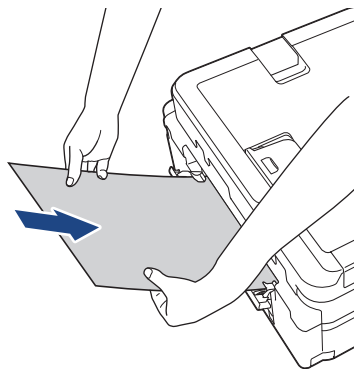

Při vkládání obálky nebo listu silného papíru zatlačte obálku do slotu pro ruční podávání, dokud neucítíte, že byla uchopena válečky podavače papíru.

6. Vysunujte podpěru papíru (1), dokud nezapadne na místo, a potom rozložte rozkládací podpěru papíru (2).

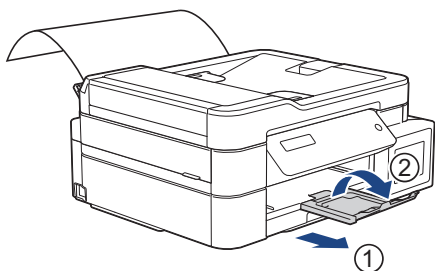

- Pokud se dokument nevejde na jeden list, na přístroji se zobrazí výzva k vložení dalšího listu papíru. Vložte další list papíru do slotu pro ruční podávání a potom stiskněte tlačítko [OK] na ovládacím panelu přístroje.
- Před zavřením krytu slotu pro ruční podávání zkontrolujte, zda byl tisk dokončen.
- Když je vložen papír do slotu pro ruční podávání, přístroj bude vždy tisknout ze slotu pro ruční podávání.
- Papír vložený do slotu pro ruční podávání během tisku zkušební stránky, faxu nebo hlášení, bude přístrojem vysunut.
- Papír vložený do slotu pro ruční podávání během procesu čištění přístroje bude přístrojem vysunut. Počkejte, až zařízení dokončí své čištění, a potom vložte papír do slotu pro ruční podávání.



### Související informace

- [Vkládání papíru](#)
- [Informace o obálkách](#)
- [Výběr správného tiskového média](#)
- [Chybová hlášení a zprávy o údržbě](#)

## Vkládání papíru do deskového podavače (zásobník DP)

Související modely: MFC-T910DW

Deskový podavač používejte na speciální tisková média jako fotopapír nebo obálky.

- Pokud je nastavení [Zkont. papír] nastaveno na možnost [Zap.] a papír byl vložen do deskového podavače, na displeji LCD se zobrazí zpráva s dotazem, zda chcete změnit typ a formát papíru. V případě potřeby změňte podle pokynů na LCD displeji nastavení velikosti a typu papíru.
- Do zásobníku papíru vkládejte vždy pouze jeden formát a typ papíru.
- Jestliže do zásobníku přístroje vložíte papír jiné velikosti, budete muset změnit nastavení velikosti papíru v přístroji nebo v počítači.

Tím umožníte přístroji automaticky podávat papír ze správného zásobníku, pokud byl v přístroji nebo ovladači tiskárny nastaven automatický výběr zásobníku.

1. Oběma rukama otevřete deskový podavač.

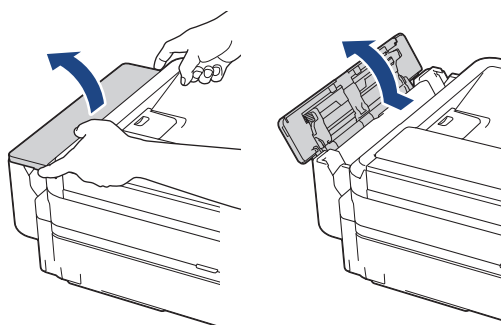

2. Zvedněte podpěru papíru.

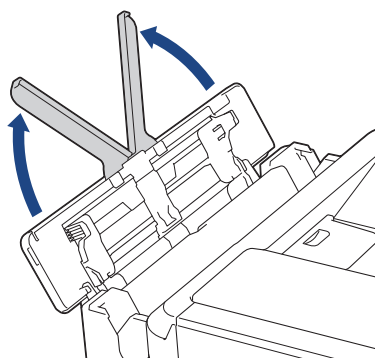

3. Jemně stiskněte a přesuňte vodítka papíru deskového podavače na šířku papíru, který používáte.

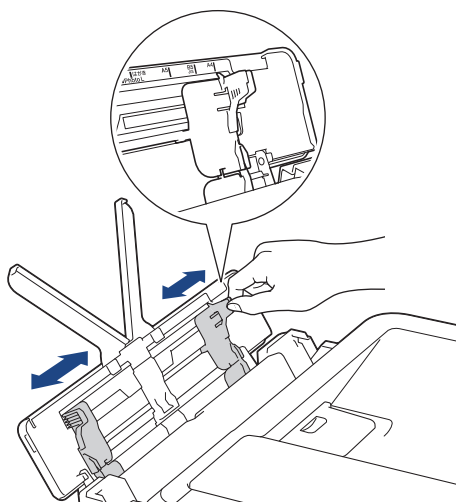

4. Stoh papírů dobře provětrejte, abyste se vyhnuli uvíznutí a chybnému zavedení papíru.



Vždy se ujistěte, že papír není zmačkaný nebo zkroucený.

5. Opatrně vložte papír do deskového podavače tiskovou stranou **nahoru**.

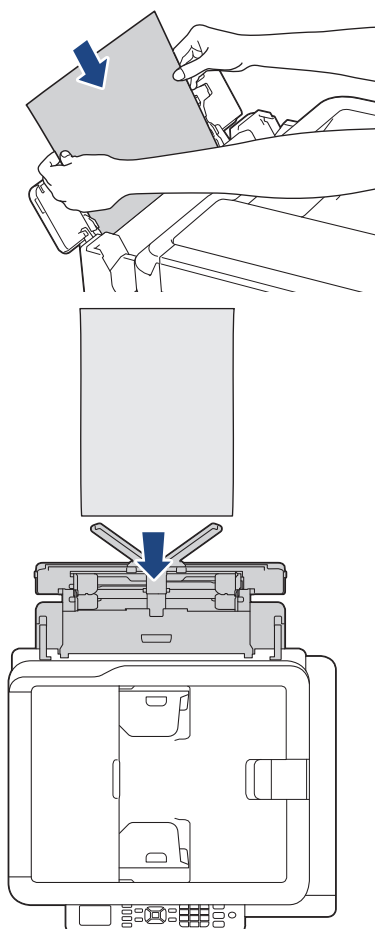



Používáte-li obálky, vkládejte je potisknutelnou stranou *nahoru* a s chlopní nalevo, jak je znázorněno na obrázku.

►► *Související informace: Informace o obálkách*

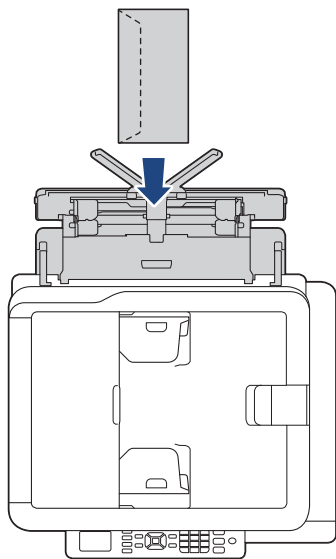

Pokud máte potíže s vložením papíru do deskového podavače, zatlačte uvolňovací páčku (1) směrem k zadní části přístroje a potom vložte papír.

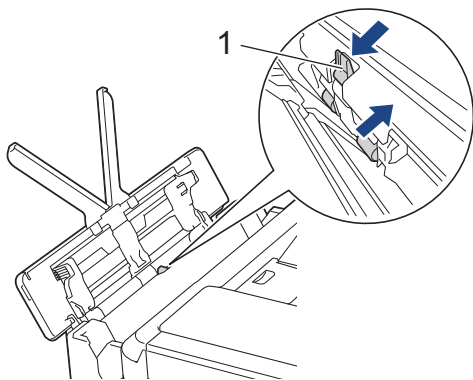

6. Oběma rukama opatrně nastavte vodítka papíru deskového podavače podle použitého papíru.

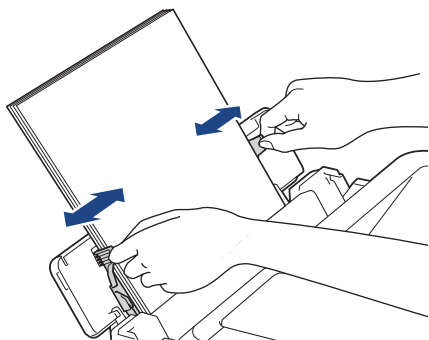

- **NETISKNĚTE** vodítka papíru příliš těsně k papíru. V opačném případě by mohlo dojít k ohnutí a uvíznutí papíru.
- Umístěte papír do středu deskového podavače mezi vodítka papíru. Pokud papír není vystředěn, vytáhněte jej a vložte jej znovu ve středové poloze.

7. Vysunujte podpěru papíru (1), dokud nezapadne na místo, a potom rozložte rozkládací podpěru papíru (2).

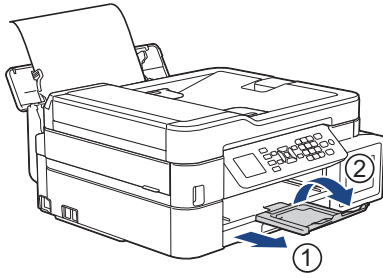

8. Podle potřeby změňte nastavení formátu a typu papíru v nabídce [Nastavení zas. DP].



Před zavřením deskového podavače zkontrolujte, zda byl tisk dokončen.



### Související informace

- [Vkládání papíru](#)
- [Informace o obálkách](#)

## Nepotisknutelná oblast

Nepotisknutelná oblast závisí na nastaveních v aplikaci, kterou používáte. Následující ilustrace zobrazují nepotisknutelné oblasti na řezaném papíru a obálkách. Přístroj může tisknout v šedých oblastech řezaného papíru pouze pokud je dostupná a zapnutá funkce tisku bez ohraničení.

### Řezaný papír

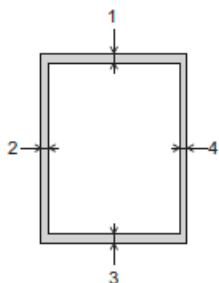

### Obálky

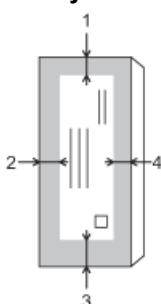

	Horní (1)	Levý (2)	Dolní (3)	Pravý (4)
Řezaný papír	3 mm	3 mm	3 mm	3 mm
Obálky	12 mm	3 mm	12 mm	3 mm



Funkce tisku bez ohraničení není k dispozici pro obálky a 2stranný tisk.



### Související informace

- [Vkládání papíru](#)
- [Zacházení s papírem a problémy s tiskem](#)



## Nastavení papíru

- Změna velikosti a typu papíru
- Změna nastavení kontroly velikosti papíru
- Omezení velikosti stránky nadměrně velkého příchozího faxu

## Změna velikosti a typu papíru

**Související modely:** DCP-T510W/DCP-T710W/MFC-T910DW

Nastavte nastavení formátu a typu papíru pro zásobník papíru.

- Nejlepší kvality tisku dosáhnete, jestliže nastavíte u přístroje takový papír, který budete používat.
- Jestliže do zásobníku vložíte papír jiné velikosti, budete muset současně změnit nastavení velikosti papíru na LCD displeji.

>> [DCP-T510W/DCP-T710W](#)

>> [MFC-T910DW](#)

### DCP-T510W/DCP-T710W

1. Stiskněte **Menu**.
2. Stisknutím tlačítka ▲ nebo ▼ vyberte následující:
  - a. Vyberte možnost [Zaklad.nastav.]. Stiskněte tlačítko **OK**.
  - b. Vyberte možnost [Nastav. zasob.]. Stiskněte tlačítko **OK**.
  - c. Vyberte možnost [Typ papíru]. Stiskněte tlačítko **OK**.
  - d. Vyberte možnost [Standard. papír], [Inkjet papír], [Brother BP71] nebo [Dalsi leskle]. Stiskněte tlačítko **OK**.
  - e. Vyberte možnost [Format papír]. Stiskněte tlačítko **OK**.
  - f. Vyberte požadovanou volbu velikosti papíru a pak stiskněte tlačítko **OK**.
3. Stiskněte tlačítko **Stop/Exit (Stop/Konec)**.



Přístroj vysunuje papír na zásobník papíru v jeho přední části potištěným povrchem směrem nahoru. Pokud používáte lesklý papír, každý list ihned vyjměte, abyste zabránili rozmazání nebo uvíznutí papíru.

### MFC-T910DW

1. Stiskněte tlačítko **Settings (Nastavení)**.
2. Stisknutím tlačítka ▲ nebo ▼ vyberte následující:
  - a. Vyberte možnost [Zaklad.nastav.]. Stiskněte tlačítko **OK**.
  - b. Vyberte možnost [Nastav. zasob.]. Stiskněte tlačítko **OK**.
  - c. Stiskněte požadovanou volbu zásobníku. Stiskněte tlačítko **OK**.
  - d. Vyberte možnost [Typ papíru]. Stiskněte tlačítko **OK**.
  - e. Vyberte možnost [Standardní papír], [Inkjet papír], [Brother BP71] nebo [Dalsi leskle]. Stiskněte tlačítko **OK**.
  - f. Vyberte možnost [Format papír]. Stiskněte tlačítko **OK**.
  - g. Vyberte požadovanou volbu velikosti papíru a pak stiskněte tlačítko **OK**.
3. Stiskněte tlačítko **Stop/Exit (Stop/Konec)**.



Přístroj vysunuje papír na zásobník papíru v jeho přední části potištěným povrchem směrem nahoru. Pokud používáte lesklý papír, každý list ihned vyjměte, abyste zabránili rozmazání nebo uvíznutí papíru.



### Související informace

- [Nastavení papíru](#)
- [Vložení řezaného papíru nebo fotopapíru 2L do zásobníku papíru](#)
- [Vložení fotopapíru do zásobníku papíru](#)

- 
- Vložení obálek do zásobníku papíru
  - Přijatelný papír nebo jiné tiskové médium
  - Chybová hlášení a zprávy o údržbě
  - Zacházení s papírem a problémy s tiskem
-

## Změna nastavení kontroly velikosti papíru

**Související modely:** DCP-T510W/DCP-T710W/MFC-T910DW

Je-li nastavení kontroly papíru nastaveno na [Zap.] a vytáhnete zásobník z přístroje nebo do deskového podavače vložíte papír, na LCD displeji se zobrazí zpráva s dotazem, zda chcete změnit nastavení velikosti a typu papíru.

Standardně je funkce nastavena na [Zap.].

>> [DCP-T510W/DCP-T710W](#)

>> [MFC-T910DW](#)

### DCP-T510W/DCP-T710W

1. Stiskněte **Menu**.
2. Stisknutím tlačítka ▲ nebo ▼ vyberte následující:
  - a. Vyberte možnost [Zaklad.nastav.]. Stiskněte tlačítko **OK**.
  - b. Vyberte možnost [Nastav. zasob.]. Stiskněte tlačítko **OK**.
  - c. Vyberte možnost [Zkont. papir]. Stiskněte tlačítko **OK**.
  - d. Vyberte [Zap.] (nebo [Vyp.]). Stiskněte tlačítko **OK**.
3. Stiskněte tlačítko **Stop/Exit (Stop/Konec)**.

### MFC-T910DW

1. Stiskněte tlačítko **Settings (Nastaveni)**.
2. Stisknutím tlačítka ▲ nebo ▼ vyberte následující:
  - a. Vyberte možnost [Zaklad.nastav.]. Stiskněte tlačítko **OK**.
  - b. Vyberte možnost [Nastav. zasob.]. Stiskněte tlačítko **OK**.
  - c. Vyberte možnost [Zkont. papir]. Stiskněte tlačítko **OK**.
  - d. Vyberte možnost [Zap.] nebo [Vyp.]. Stiskněte tlačítko **OK**.
3. Stiskněte tlačítko **Stop/Exit (Stop/Konec)**.



### Související informace

- [Nastavení papíru](#)
- [Vložení řezaného papíru nebo fotorpapíru 2L do zásobníku papíru](#)
- [Vložení fotorpapíru do zásobníku papíru](#)
- [Vložení obálek do zásobníku papíru](#)
- [Chybová hlášení a zprávy o údržbě](#)

## Přijatelný papír nebo jiné tiskové médium

Kvalita tisku může být ovlivněna typem papíru, který v přístroji používáte.

Abyste získali nejlepší kvalitu tisku pro nastavení, která jste zvolili, vždy nastavujte typ papíru tak, aby odpovídal typu papíru, který jste vložili.

Můžete použít standardní papír, papír pro inkoustové tiskárny (křídový papír), lesklý papír, recyklovaný papír a obálky.

Doporučujeme odzkoušení různých typů papíru před nákupem velkého množství.

Chcete-li dosáhnout nejlepších výsledků, používejte papír Brother.

- Pokud tisknete na papír pro inkoustové tiskárny (křídový papír) a lesklý papír, vyberte správné tiskové médium na kartě **Základní** ovladače tiskárny nebo v nastavení typu papíru na přístroji.
- Když tisknete na fotonáhodný papír značky Brother, založte jeden přídatný list stejného fotonáhodného papíru do zásobníku.
- Pokud používáte fotografický papír, každý list ihned vyjměte, abyste zabránili rozmazání nebo uvíznutí papíru.
- Nedotýkejte se potišťného povrchu papíru bezprostředně po tisku; povrch nemusí být zcela suchý a může zanechat skvrny na prstech.



### Související informace

- [Vkládání papíru](#)
- [Doporučená tisková média](#)
- [Manipulace s tiskovými médii a jejich použití](#)
- [Informace o obádkách](#)
- [Výběr správného tiskového média](#)
- [Změna velikosti a typu papíru](#)
- [Zacházení s papírem a problémy s tiskem](#)

## Doporučená tisková média

K dosažení nejlepší kvality tisku doporučujeme používat originální papír Brother uvedený v tabulce.

Pokud ve vaší zemi není papír Brother k dispozici, doporučujeme odzkoušení různých typů papíru před nákupem velkého množství.

### Papír Brother

Typ papíru	Položka
A4 standardní	BP60PA
A4 lesklý fotografický	BP71GA4
A4 pro inkoustové tiskárny (matný)	BP60MA
10 × 15 cm lesklý fotografický	BP71GP



### Související informace

- [Přijatelný papír nebo jiné tiskové médium](#)

## Manipulace s tiskovými médii a jejich použití

- Papír skladujte v původním obalu a udržujte jej hermeticky uzavřený. Ukládejte jej naplocho a mimo dosah vlhkosti, přímého slunečního světla a tepla.
- Nedotýkejte se lesklé (potažené) strany fotografického papíru.

### DŮLEŽITÉ

NEPOUŽÍVEJTE následující druhy papíru:

- Poškozený, zkroucený, pomačkaný nebo s nepravidelným tvarem

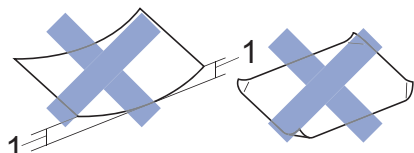

1. **Deformace vysoká 2 mm nebo více může způsobit uvíznutí.**

- Extrémně lesklý nebo vysoce zrnitý
- Papír, který při stohování nelze rovnoměrně uspořádat
- Papír vyrobený s krátkými vlákny



### Související informace

- [Přijatelný papír nebo jiné tiskové médium](#)

## Informace o obálcích

- Používejte obálky s gramáží v rozmezí 80 až 95 g/m<sup>2</sup>.
- Některé velikosti obálky vyžadují nastavení okrajů v aplikaci. Před tiskem většího počtu obálek proveďte nejprve zkušební tisk.

### DŮLEŽITÉ

NEPOUŽÍVEJTE obálky, které:

- Mají chatrnou konstrukci
- Mají okénka
- Mají reliéf (mají vyvýšený nápis)
- Mají svorky nebo jsou sešité sešíváčkou
- Jsou uvnitř předtištěné
- Jsou samolepicí
- Mají dvojitě chlopně

#### Samolepicí Dvojitě chlopně

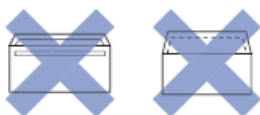

Můžete se setkat s problémy při podávání papíru, které jsou způsobeny tloušťkou, velikostí a tvarem chlopní obálek, které používáte.

- Před vložením obálek do zásobníku stiskněte chlopně, okraje a rohy tak, aby byly co nejplošší, jak je ukázáno na obrázku.

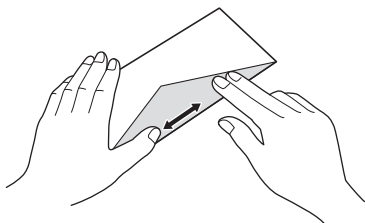
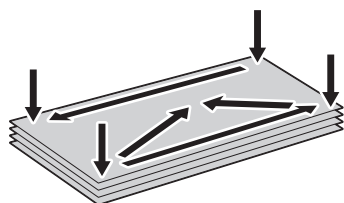

Stoh obálek dobře provětrejte, abyste se vyhnuli uvíznutí a chybnému zavedení.

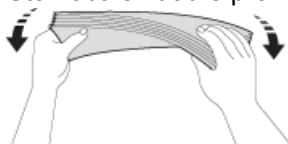

### DŮLEŽITÉ

Pokud je podáváno více obálek najednou, vkládejte do zásobníku papíru vždy jen jednu obálku.





## **Související informace**

- Přijatelný papír nebo jiné tiskové médium
- Vložení obálek do zásobníku papíru
- Vkládání papíru do deskového podavače (zásobník DP)
- Vložte papír do slotu k ručnímu podávání

## Výběr správného tiskového média

- Typ a formát papíru pro jednotlivé operace
- Kapacita zásobníků papíru
- Gramáž a tloušťka papíru
- Vložení řezaného papíru nebo fotopapíru 2L do zásobníku papíru
- Vložení fotopapíru do zásobníku papíru
- Vložení obálek do zásobníku papíru
- Vložte papír do slotu k ručnímu podávání

## Typ a formát papíru pro jednotlivé operace

Typ papíru	Formát papíru		Použití			
			Fax <sup>1</sup>	Kopírování	Photo Capture <sup>2</sup>	Tiskárna
Řezaný papír	A4	210 × 297 mm	Ano	Ano	Ano	Ano
	Letter	215,9 × 279,4 mm	Ano	Ano	Ano	Ano
	Executive	184,1 × 266,7 mm	-	-	-	Ano
	A5	148 × 210 mm	-	Ano	-	Ano
	A6	105 × 148 mm	-	-	-	Ano
Karty	Foto	10 × 15 cm	-	Ano	Ano	Ano
	Fotografie L	9 × 13 cm	-	-	-	Ano
	Fotografie 2L	13 × 18 cm	-	-	Ano	Ano
	Štítek	13 × 20 cm	-	-	-	Ano
Obálky	Obálka C5	162 × 229 mm	-	-	-	Ano
	Obálka DL	110 × 220 mm	-	-	-	Ano
	Com-10	104,7 × 241,3 mm	-	-	-	Ano
	Monarch	98,4 × 190,5 mm	-	-	-	Ano

<sup>1</sup> Pouze modely MFC

<sup>2</sup> MFC-T910DW



### Související informace

- [Výběr správného tiskového média](#)

## Kapacita zásobníků papíru

	Formát papíru	Typy papírů	Počet listů
Zásobník papíru	A4, Letter, Executive, A5, A6, Obálky (C5, Com-10, DL, Monarch), Fotografie (4" × 6")/(10 × 15 cm), Fotografie 2L (5" × 7")/(13 × 18 cm), Štítek (5" × 8")/(13 × 20 cm)	Standardní papír, recyklovaný papír	150 <sup>1</sup>
		Papír pro inkoustové tiskárny	20
		Lesklý papír, fotografie	20
		Štítek	50
		Obálky	10
Slot pro ruční podávání (DCP-T310/DCP-T510W/DCP-T710W)	A4, Letter, Executive, A5, A6, Obálky (C5, Com-10, DL, Monarch), Fotografie (4" × 6")/(10 × 15 cm), Fotografie L (9 × 13 cm), Fotografie 2L (5" × 7")/(13 × 18 cm), Štítek (5" × 8")/(13 × 20 cm)	Standardní papír, papír pro inkoustové tiskárny, lesklý papír, recyklovaný papír, fotografie a obálky	1
Deskový podavač <sup>2</sup> (MFC-T910DW)	A4, Letter, Executive, A5, A6, Obálky (C5, Com-10, DL, Monarch), Fotografie (4" × 6")/(10 × 15 cm), Fotografie L (9 × 13 cm), Fotografie 2L (5" × 7")/(13 × 18 cm), Štítek (5" × 8")/(13 × 20 cm)	Standardní papír, recyklovaný papír	80 (Až do velikosti A4/Letter) <sup>1</sup> 1 (Větší než A4/Letter)
		Papír pro inkoustové tiskárny, lesklý papír a fotografie	20 (Až do velikosti A4/Letter) <sup>1</sup> 1 (Větší než A4/Letter)
		Štítek	50
		Obálky	10

<sup>1</sup> Při použití standardního papíru gramáže 80 g/m<sup>2</sup>

<sup>2</sup> Pro lesklý papír doporučujeme používat deskový podavač.



### Související informace

- [Výběr správného tiskového média](#)

## Gramáž a tloušťka papíru

Typ papíru		Hmotnost	Tloušťka
Řezaný papír	Standardní papír, recyklovaný papír	64 až 120 g/m <sup>2</sup>	0,08 až 0,15 mm
	Papír pro inkoustové tiskárny	64 až 200 g/m <sup>2</sup>	0,08 až 0,25 mm
	Lesklý papír <sup>1 2</sup>	Až 220 g/m <sup>2</sup>	Až 0,25 mm
Karty	Fotografická karta <sup>1 2</sup>	Až 220 g/m <sup>2</sup>	Až 0,25 mm
	Štítek <sup>2</sup>	Až 120 g/m <sup>2</sup>	Až 0,15 mm
Obálky		80 až 95 g/m <sup>2</sup>	Až 0,52 mm

<sup>1</sup> BP71 260 g/m<sup>2</sup> je určen zejména pro inkoustové přístroje Brother.

<sup>2</sup> Až 300 g/m<sup>2</sup> pro slot pro ruční podávání (DCP-T310/DCP-T510W/DCP-T710W)



### Související informace

- [Výběr správného tiskového média](#)
- [Zacházení s papírem a problémy s tiskem](#)

## Vkládání dokumentů

- Vkládání dokumentů do automatického podavače dokumentů ADF
- Vložení dokumentu na sklo skeneru
- Neskenovatelná oblast

## Vkládání dokumentů do automatického podavače dokumentů ADF

**Související modely:** DCP-T710W/MFC-T910DW

ADF pojme několik stránek a každý list podává samostatně.

Formát a gramáž používaného papíru nesmí překračovat hodnoty uvedené v tabulce. Než vložíte papír do ADF, vždy stránky provětrejte.

### Velikosti a gramáže dokumentů

Délka <sup>1</sup> :	148 až 355,6 mm
Šířka:	148 až 215,9 mm
Gramáž papíru:	64 až 90 g/m <sup>2</sup>

<sup>1</sup> Dokumenty, které jsou delší než 297 mm, musí být zaváděny po jednotlivých stránkách.

### DŮLEŽITÉ

- NEVYTAHUJTE dokument, pokud je právě podáván.
- NEPOUŽÍVEJTE papír, který je zkroucený, pomačkaný, složený, roztržený, sešitý, sepnutý sponkou, slepený nebo spojený páskou.
- NEPOUŽÍVEJTE kartón, noviny ani textilii.
- Ujistěte se, že dokumenty ošetřené korekční kapalinou nebo psané inkoustem jsou zcela zaschlé.

1. Nadzvedněte a rozložte podpěru dokumentů ADF (1).

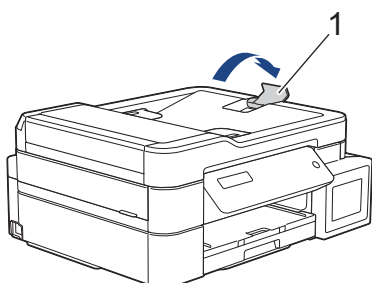

2. Stoh papírů dobře provětrejte, abyste se vyhnuli uvíznutí a chybnému zavedení papíru.

3. Nastavte vodítka papíru (1) tak, aby odpovídala šířce dokumentu.

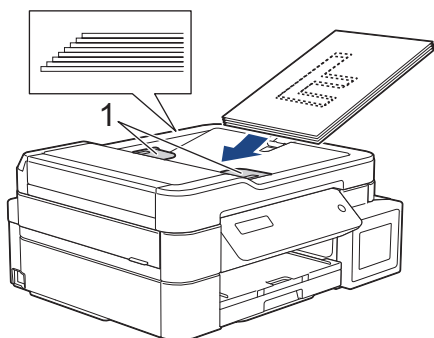

4. Umístěte dokument pod vodítka papíru do ADF **lícem dolů** a **horním okrajem dopředu**, dokud neucítíte, že se dotýká podávacích válečků a dokud se na displeji LCD nezobrazí zpráva [Podavac připrav.].

---

## DŮLEŽITÉ

NENECHÁVEJTE jakékoli dokumenty na skle skeneru. Mohlo by dojít k zaseknutí v ADF.

---



### Související informace

- Vkládání dokumentů
  - Kopírování dokumentu
  - Chybová hlášení a zprávy o údržbě
  - Problémy s telefonem a faxem
  - Jiné problémy
-



## Vložení dokumentu na sklo skeneru

Sklo skeneru můžete použít k faxování, kopírování nebo skenování jednotlivých stránek.

### Podporované velikosti dokumentů

Délka:	Až 297 mm
Šířka:	Až 215,9 mm
Hmotnost:	Až 2 kg



(Modely s ADF)

Chcete-li použít sklo skeneru, musí být ADF prázdný a podpěra dokumentů ADF musí být zavřená.

1. Zvedněte kryt dokumentu.
2. Položte dokument **lícem dolů** do levého horního rohu skla skeneru, aby byl zarovnan se šipkou, jak je znázorněno na obrázku.

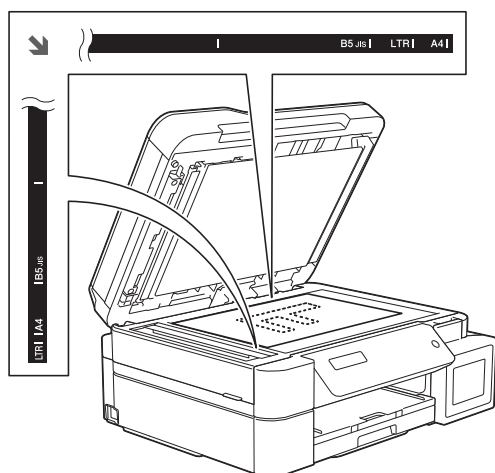

3. Zavřete kryt dokumentu.

### DŮLEŽITÉ

Pokud skenujete knihu nebo silný dokument, kryt dokumentu **NEZAVÍREJTE PRUDCE** ani na něj **NETLAČTE**.



### Související informace

- [Vkládání dokumentů](#)
- [Kopírování dokumentu](#)
- [Problémy s telefonem a faxem](#)
- [Jiné problémy](#)

## Neskenovatelná oblast

Neskenovatelná oblast stránky záleží na nastavení aplikace, kterou používáte. Následující obrázky ukazují typické rozměry neskenovatelné oblasti.

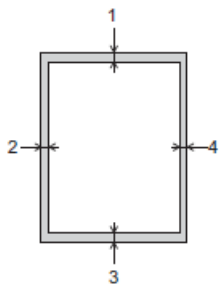

Použití	Velikost dokumentu	Horní (1) Dolní (3)	Levý (2) Pravý (4)
Fax	A4	3 mm	3 mm <sup>1</sup>
	Letter		4 mm
	Legal		
Kopírování	Všechny formáty papíru		3 mm
Skenování		1 mm	1 mm

<sup>1</sup> Oblast, kterou nelze skenovat, je 1 mm při použití ADF.



### Související informace

- [Vkládání dokumentů](#)

## Tisk

- Tisk z počítače (Windows)
- Tisk z počítače (Mac)

## Tisk z počítače (Windows)

- Tisk fotografie (Windows)
- Tisk dokumentu (Windows)
- Zrušení tiskové úlohy (Windows)
- Tisk více stránek na jeden list papíru (N na 1) (Windows)
- Vytisknout jako plakát (Windows)
- Automatický tisk na obě strany papíru (automatický oboustranný tisk) (Windows)
- Ruční tisk na obě strany papíru (ruční oboustranný tisk) (Windows)
- Automatický tisk ve formě brožury (Windows)
- Ruční tisk ve formě brožury (Windows)
- Tisk barevného dokumentu ve stupních šedé (Windows)
- Prevence rozmazání výtisků a zasekávání papíru (Windows)
- Použití přednastaveného tiskového profilu (Windows)
- Změna výchozích nastavení tisku (Windows)
- Nastavení tisku (Windows)

## Tisk fotografie (Windows)



1. Vyberte tiskový příkaz ve své aplikaci.
2. Vyberte položku **Brother MFC-XXXX Printer** (kde XXXX je název vašeho modelu) a potom klikněte na tlačítko předvoleb nebo vlastností tisku.  
Otevře se okno ovladače tiskárny.
3. Ujistěte se, že jste vložili správný papír do zásobníku papíru.

### DŮLEŽITÉ

- Chcete-li dosáhnout nejlepších výsledků, používejte papír Brother.
- Když tisknete na fotopapír značky Brother, založte jeden přídatný list stejného fotopapíru do zásobníku.

4. Klikněte na kartu **Základní**.
5. Klikněte na rozevírací seznam **Typ papíru** a potom vyberte typ papíru, který používáte.

### DŮLEŽITÉ

Abyste získali nejlepší kvalitu tisku pro nastavení, která jste zvolili, vždy nastavujte volbu **Typ papíru** tak, aby odpovídal typu papíru, který vkládáte.

6. Klikněte na rozevírací seznam **Rozměr papíru** a vyberte svoji velikost papíru.
7. Podle potřeby zaškrtněte políčko **Bez okraje**.
8. Pro **Barevný režim** vyberte volbu **Přírodní** nebo **Živý**.
9. V poli **Orientace** zvolením možnosti **Na výšku** či **Na šířku** nastavte orientaci výtisku.



Jestliže vaše aplikace obsahuje podobná nastavení, doporučujeme nastavit orientaci pomocí této aplikace.

10. Zadejte požadovaný počet kopií (od 1 do 999) do pole **Kopíí**.
11. V případě potřeby změňte ostatní nastavení tiskárny.
12. Klikněte na tlačítko **OK**.
13. Dokončete tiskovou operaci.



### Související informace

- [Tisk z počítače \(Windows\)](#)
- [Nastavení tisku \(Windows\)](#)

## Tisk dokumentu (Windows)

1. Vyberte tiskový příkaz ve své aplikaci.
2. Vyberte položku **Brother MFC-XXXX Printer** (kde XXXX je název vašeho modelu) a potom klikněte na tlačítko předvoleb nebo vlastností tisku.  
Otevře se okno ovladače tiskárny.
3. Ujistěte se, že jste do zásobníku papíru vložili správnou velikost papíru.
4. Klikněte na kartu **Základní**.
5. Klikněte na rozevírací seznam **Typ papíru** a potom vyberte typ papíru, který používáte.

### DŮLEŽITÉ

Abyste získali nejlepší kvalitu tisku pro nastavení, která jste zvolili, vždy nastavujte volbu **Typ papíru** tak, aby odpovídal typu papíru, který vkládáte.

6. Klikněte na rozevírací seznam **Rozměr papíru** a vyberte svoji velikost papíru.
7. Pro **Barevný režim** vyberte volbu **Přírodní** nebo **Živý**.
8. V poli **Orientace** zvolením možnosti **Na výšku** či **Na šířku** nastavte orientaci výtisku.



Jestliže vaše aplikace obsahuje podobná nastavení, doporučujeme nastavit orientaci pomocí této aplikace.

9. Zadejte požadovaný počet kopií (od 1 do 999) do pole **Kopíí**.
10. Chcete-li tisknout více stránek na jeden list papíru nebo tisknout jednu stránku dokumentu na několik listů, klikněte na rozevírací seznam **Soutisk** a poté vyberte své volby.
11. V případě potřeby změňte ostatní nastavení tiskárny.
12. Klikněte na tlačítko **OK**.
13. Dokončete tiskovou operaci.



### Související informace

- [Tisk z počítače \(Windows\)](#)
- [Nastavení tisku \(Windows\)](#)

## Zrušení tiskové úlohy (Windows)

Pokud tisková úloha byla odeslána do tiskové fronty avšak nebyla vytisknuta nebo při odesílání do tiskové fronty došlo k chybě, můžete tuto úlohu odstranit a umožnit tak tisk následujících úloh.

1. Na panelu úloh dvakrát klikněte na ikonu tiskárny .
2. Vyberte tiskovou úlohu, kterou chcete zrušit.
3. Klikněte na nabídku **Dokument**.
4. Vyberte volbu **Zrušit tisk**.
5. Klikněte na tlačítko **Ano**.



### Související informace

- [Tisk z počítače \(Windows\)](#)
- [Monitorování stavu zařízení z počítače \(Windows\)](#)

## Tisk více stránek na jeden list papíru (N na 1) (Windows)



1. Vyberte tiskový příkaz ve své aplikaci.
2. Vyberte položku **Brother MFC-XXXX Printer** (kde XXXX je název vašeho modelu) a potom klikněte na tlačítko předvoleb nebo vlastností tisku.  
Otevře se okno ovladače tiskárny.
3. Klikněte na kartu **Základní**.
4. V poli **Orientace** zvolením možnosti **Na výšku** či **Na šířku** nastavte orientaci výtisku.



Jestliže vaše aplikace obsahuje podobná nastavení, doporučujeme nastavit orientaci pomocí této aplikace.

5. Klikněte na rozevírací seznam **Soutisk** a vyberte volbu **2 na 1**, **4 na 1**, **9 na 1** nebo **16 na 1**.
6. Klikněte na rozevírací seznam **Pořadí stran** a vyberte požadované pořadí stránek.
7. Klikněte na rozevírací seznam **Ohraničení** a vyberte požadovaný typ ohraničení.
8. V případě potřeby změňte ostatní nastavení tiskárny.
9. Klikněte na tlačítko **OK** a poté dokončete tiskovou operaci.



### Související informace

- [Tisk z počítače \(Windows\)](#)
- [Nastavení tisku \(Windows\)](#)



## Vytisknout jako plakát (Windows)

Zvětšíte velikost tisku a dokument se vytiskne v režimu tisku plakátu.

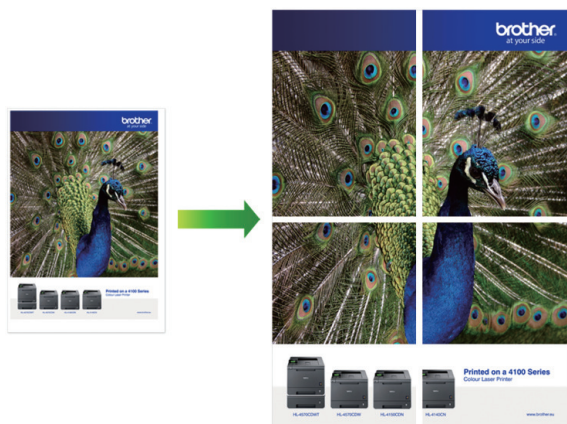

1. Vyberte tiskový příkaz ve své aplikaci.
2. Vyberte položku **Brother MFC-XXXX Printer** (kde XXXX je název vašeho modelu) a potom klikněte na tlačítko předvoleb nebo vlastností tisku.  
Otevře se okno ovladače tiskárny.
3. Klikněte na kartu **Základní**.
4. Klikněte na rozevírací seznam **Soutisk** a vyberte volbu **1 na 2x2 stran** nebo **1 na 3x3 stran**.
5. V případě potřeby změňte ostatní nastavení tiskárny.
6. Klikněte na tlačítko **OK**.
7. Dokončete tiskovou operaci.



### Související informace

- [Tisk z počítače \(Windows\)](#)
- [Nastavení tisku \(Windows\)](#)

## Automatický tisk na obě strany papíru (automatický oboustranný tisk) (Windows)

Související modely: MFC-T910DW

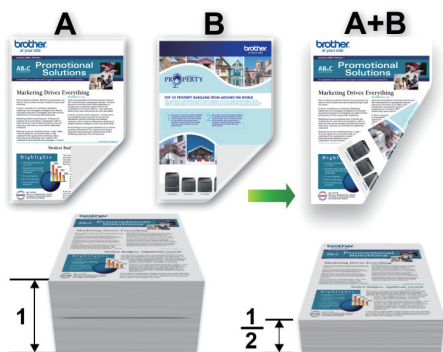

- Ujistěte se, že je kryt pro odstranění uvízlého papíru správně zavřený.
- Pokud je papír zvlněný, vyrovnejte jej a pak jej vložte zpět do zásobníku papíru.
- Použijte obyčejný nebo tenký papír. **NEPOUŽÍVEJTE** hrubý papír.
- Pokud je papír příliš tenký, může se mačkat.

1. Vyberte tiskový příkaz ve své aplikaci.
2. Vyberte položku **Brother MFC-XXXX Printer** (kde XXXX je název vašeho modelu) a potom klikněte na tlačítko předvoleb nebo vlastností tisku.  
Otevře se okno ovladače tiskárny.
3. Klikněte na kartu **Základní**.
4. V poli **Orientace** zvolením možnosti **Na výšku** či **Na šířku** nastavte orientaci výtisku.



Jestliže vaše aplikace obsahuje podobná nastavení, doporučujeme nastavit orientaci pomocí této aplikace.

5. Klepněte na rozevírací seznam **Duplex / Brožura** a vyberte **Duplex**.
6. Klepněte na tlačítko **Nastavení duplexu**.
7. V nabídce **Typ duplexního režimu** vyberte jednu z možností.

Je-li zvolen oboustranný tisk, jsou k dispozici čtyři typy oboustranných vazeb pro každou orientaci:

### Volba orientace Na výšku

### Popis

#### Na šířku (vlevo)

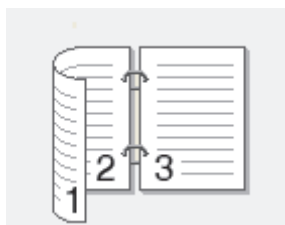

#### Na šířku (vpravo)



Volba orientace Na výšku	Popis
--------------------------	-------

Na výšku (nahore)

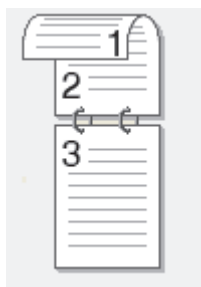

Na výšku (dole)

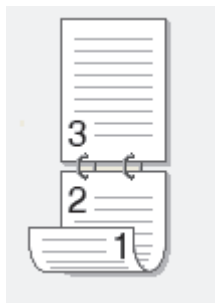

Volba orientace Na šířku	Popis
--------------------------	-------

Na šířku (nahore)

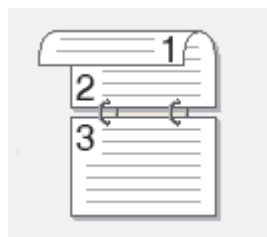

Na šířku (dole)

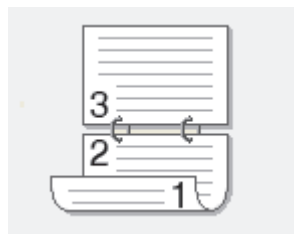

Na výšku (vpravo)

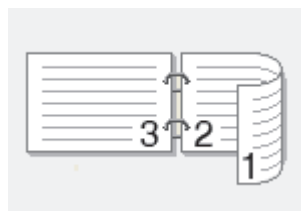

Na výšku (vlevo)

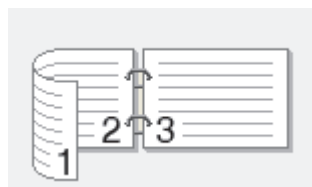

- Zatrhněte políčko **Okraj pro vazbu**, pokud chcete zadat odsazení vazby v milimetrech.
- Chcete-li se vrátit do pole tiskového ovladače, klikněte na tlačítko **OK**.
- V případě potřeby změňte ostatní nastavení tiskárny.



Při použití této volby není funkce Bez ohraničení k dispozici.

- Klikněte na tlačítko **OK** znovu a poté dokončete tiskovou operaci.



## **Související informace**

- Tisk z počítače (Windows)
  - Nastavení tisku (Windows)
  - Ruční tisk na obě strany papíru (ruční oboustranný tisk) (Windows)
  - Automatický tisk ve formě brožury (Windows)
  - Ruční tisk ve formě brožury (Windows)
-

## Ruční tisk na obě strany papíru (ruční oboustranný tisk) (Windows)

Související modely: DCP-T310/DCP-T510W/DCP-T710W

Zařízení nejdříve vytiskne na jednu stranu papíru všechny liché stránky. Potom ovladač tiskárny zobrazí místní zprávu s pokynem, abyste znovu vložili liché stránky do zařízení pro vytištění sudých stránek.

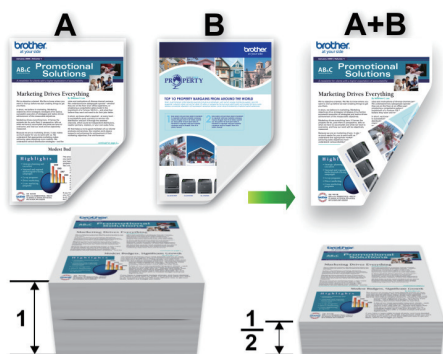

- Před opakovaným vložením papír provětrejte a narovnejte, aby se zabránilo uvíznutí.
- Nedoporučujeme používat velmi tenký ani velmi silný papír.
- Pokud je papír příliš tenký, může se mačkat.
- Při použití ruční oboustranné funkce se může vyskytnout uvíznutí papíru nebo nízká kvalita tisku.

1. Vyberte tiskový příkaz ve své aplikaci.
2. Vyberte položku **Brother MFC-XXXX Printer** (kde XXXX je název vašeho modelu) a potom klikněte na tlačítko předvoleb nebo vlastností tisku.  
Otevře se okno ovladače tiskárny.
3. Klikněte na kartu **Základní**.
4. V poli **Orientace** zvolením možnosti **Na výšku** či **Na šířku** nastavte orientaci výtisku.



Jestliže vaše aplikace obsahuje podobná nastavení, doporučujeme nastavit orientaci pomocí této aplikace.

5. Klikněte na rozevírací seznam **Duplex / Brožura** a pak zvolte **Duplex (ručně)**.
6. Klepněte na tlačítko **Nastavení duplexu**.
7. V nabídce **Typ duplexního režimu** vyberte jednu z možností.

Je-li zvolen oboustranný tisk, jsou k dispozici čtyři typy oboustranných vazeb pro každou orientaci:

**Volba orientace Na výšku**

**Popis**

**Na šířku (vlevo)**

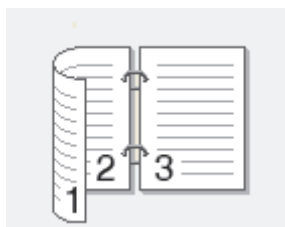

Volba orientace	Na výšku	Popis
-----------------	----------	-------

Na šířku (vpravo)



Na výšku (nahore)

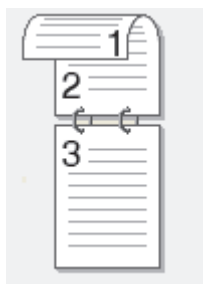

Na výšku (dole)

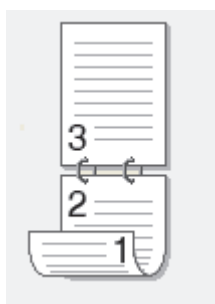

Volba orientace	Na šířku	Popis
-----------------	----------	-------

Na šířku (nahore)

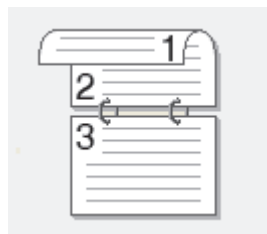

Na šířku (dole)

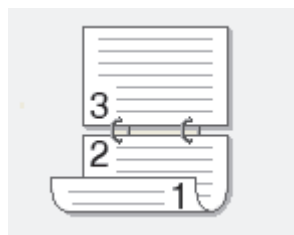

Na výšku (vpravo)

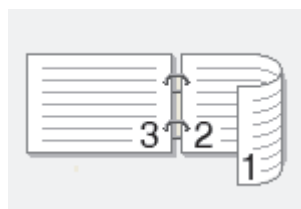

Na výšku (vlevo)

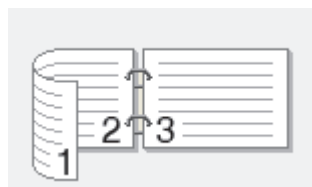

- 
8. Zatrhněte políčko **Okraj pro vazbu**, pokud chcete zadat odsazení vazby v milimetrech.
  9. Chcete-li se vrátit do pole tiskového ovladače, klikněte na tlačítko **OK**.
  10. V případě potřeby změňte ostatní nastavení tiskárny.



Při použití této volby není funkce Bez ohraničení k dispozici.

11. Klikněte na tlačítko **OK** a potom klepnutím na tlačítko Provést v dialogovém okně aplikace spusťte tisk.
12. Klepnutím na tlačítko **OK** vytisknete první stranu stránek.  
Zařízení nejdříve vytiskne všechny liché stránky. Potom se ovladač tiskárny zastaví a zobrazí pokyny pro opakované vložení papíru.
13. Znovu vložte papír.
14. Klikněte na tlačítko **OK**.  
Budou vytištěny sudé stránky.

Pokud se papír nepodává správným způsobem, může se zvlítnit. Papír vyjměte, vyrovnejte ho a založte zpět do zásobníku.



### Související informace

- [Tisk z počítače \(Windows\)](#)
  - [Automatický tisk na obě strany papíru \(automatický oboustranný tisk\) \(Windows\)](#)
  - [Automatický tisk ve formě brožury \(Windows\)](#)
  - [Ruční tisk ve formě brožury \(Windows\)](#)
-

## Automatický tisk ve formě brožury (Windows)

Související modely: MFC-T910DW

Použijte tuto možnost pro tisk dokumentu ve formě brožury pomocí oboustranného tisku. Dokument bude uspořádán podle správného číslování stránek a umožní vám výtisky pouze přeložit uprostřed, aniž byste museli měnit vytisknuté stránky.



- Ujistěte se, že je kryt pro odstranění uvízlého papíru správně zavřený.
- Pokud je papír zvlněný, vyrovnejte jej a pak jej vložte zpět do zásobníku papíru.
- Použijte obyčejný nebo tenký papír. **NEPOUŽÍVEJTE** hrubý papír.
- Pokud je papír příliš tenký, může se mačkat.

1. Vyberte tiskový příkaz ve své aplikaci.
2. Vyberte položku **Brother MFC-XXXX Printer** (kde XXXX je název vašeho modelu) a potom klikněte na tlačítko předvoleb nebo vlastností tisku.  
Otevře se okno ovladače tiskárny.
3. Klikněte na kartu **Základní**.
4. V poli **Orientace** zvolením možnosti **Na výšku** či **Na šířku** nastavte orientaci výtisku.



Jestliže vaše aplikace obsahuje podobná nastavení, doporučujeme nastavit orientaci pomocí této aplikace.

5. Klikněte na rozevírací seznam **Duplex / Brožura** a vyberte volbu **Brožura**.
6. Klepněte na tlačítko **Nastavení duplexu**.
7. V nabídce **Typ duplexního režimu** vyberte jednu z možností.



Při duplexním tisku existují dva typy směrů vazby pro každou orientaci:

Volba orientace na výšku	Popis
Levá vazba	
Pravá vazba	

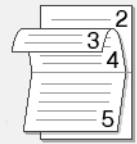
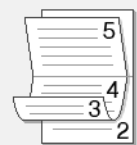

Volba orientace na šířku	Popis
Horní vazba	
Dolní vazba	

8. Vyberte jednu z voleb nabídky **Metoda tisku brožury**.

Volba	Popis
<b>Všechny stránky najednou</b>	Každá stránka bude vytištěna ve formátu brožury (čtyři stránky na každý list papíru, dvě stránky z každé strany). Přeložte výtisk uprostřed a vytvořte brožuru. 
<b>Rozdělit do sad</b>	Touto volbou vytisknete celou brožuru v menších sadách výtisků; i zde můžete výtisky přeložit uprostřed, aniž byste museli měnit pořadí vytištěných stránek. Můžete zadat počet listů každé brožurové sady (od 1 do 15). Tato volba vám pomůže při překládání vytištěné brožury, která má větší počet stránek. 

9. Zatrhněte políčko **Okraj pro vazbu**, pokud chcete zadat odsazení vazby v milimetrech.

10. Chcete-li se vrátit do pole tiskového ovladače, klikněte na tlačítko **OK**.

11. V případě potřeby změňte ostatní nastavení tiskárny.



Při použití této volby není funkce Bez ohraničení k dispozici.

12. Klikněte na tlačítko **OK**.

13. Dokončete tiskovou operaci.



### Související informace

- [Tisk z počítače \(Windows\)](#)
- [Nastavení tisku \(Windows\)](#)
- [Automatický tisk na obě strany papíru \(automatický oboustranný tisk\) \(Windows\)](#)
- [Ruční tisk na obě strany papíru \(ruční oboustranný tisk\) \(Windows\)](#)
- [Ruční tisk ve formě brožury \(Windows\)](#)

## Ruční tisk ve formě brožury (Windows)

**Související modely:** DCP-T310/DCP-T510W/DCP-T710W

Použijte tuto možnost pro tisk dokumentu ve formě brožury pomocí oboustranného tisku. Dokument bude uspořádán podle správného číslování stránek a umožní vám výtisky pouze přeložit uprostřed, aniž byste museli měnit vytisknuté stránky.



- Před opakovaným vložením papír provětrejte a narovnejte, aby se zabránilo uvíznutí.
- Nedoporučujeme používat velmi tenký ani velmi silný papír.
- Pokud je papír příliš tenký, může se mačkat.
- Při použití ruční oboustranné funkce se může vyskytnout uvíznutí papíru nebo nízká kvalita tisku.

1. Vyberte tiskový příkaz ve své aplikaci.
2. Vyberte položku **Brother MFC-XXXX Printer** (kde XXXX je název vašeho modelu) a potom klikněte na tlačítko předvoleb nebo vlastností tisku.  
Otevře se okno ovladače tiskárny.
3. Klikněte na kartu **Základní**.
4. V poli **Orientace** zvolením možnosti **Na výšku** či **Na šířku** nastavte orientaci výtisku.



Jestliže vaše aplikace obsahuje podobná nastavení, doporučujeme nastavit orientaci pomocí této aplikace.



5. Klikněte na rozevírací seznam **Duplex / Brožura** a vyberte volbu **Brožura (ručně)**.
6. Klepněte na tlačítko **Nastavení duplexu**.
7. Vyberte jednu z voleb nabídky **Typ duplexního režimu**.

Při duplexním tisku existují dva typy směrů vazby pro každou orientaci:

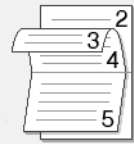
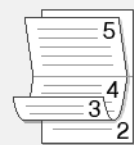
Volba orientace na výšku	Popis
Levá vazba	
Pravá vazba	

Volba orientace na šířku	Popis
Horní vazba	
Dolní vazba	

8. Vyberte jednu z voleb nabídky **Metoda tisku brožury**.

Volba	Popis
<b>Všechny stránky najednou</b>	Každá stránka bude vytištěna ve formátu brožury (čtyři stránky na každý list papíru, dvě stránky z každé strany). Přeložte výtisk uprostřed a vytvořte brožuru. 
<b>Rozdělit do sad</b>	Touto volbou vytisknete celou brožuru v menších sadách výtisků; i zde můžete výtisky přeložit uprostřed, aniž byste museli měnit pořadí vytištěných stránek. Můžete zadat počet listů každé brožurové sady (od 1 do 15). Tato volba vám pomůže při překládání vytištěné brožury, která má větší počet stránek. 

9. Zatrhněte políčko **Okraj pro vazbu**, pokud chcete zadat odsazení vazby v milimetrech.

10. Chcete-li se vrátit do pole tiskového ovladače, klikněte na tlačítko **OK**.

11. V případě potřeby změňte ostatní nastavení tiskárny.



Při použití této volby není funkce Bez ohraničení k dispozici.

12. Klikněte na tlačítko **OK** a potom klepnutím na tlačítko Provést v dialogovém okně aplikace spusťte tisk.

13. Klepnutím na tlačítko **OK** vytisknete první stranu stránek.

Přístroj nejdříve vytiskne všechny liché stránky. Potom se ovladač tiskárny zastaví a zobrazí pokyny pro opakované vložení papíru.

14. Znovu vložte papír.

15. Klikněte na tlačítko **OK**.

Budou vytištěny sudé stránky.

Pokud se papír nepodává správným způsobem, může se zvlnit. Papír vyjměte, vyrovnejte ho a založte zpět do zásobníku.



### Související informace

- [Tisk z počítače \(Windows\)](#)
- [Automatický tisk na obě strany papíru \(automatický oboustranný tisk\) \(Windows\)](#)
- [Ruční tisk na obě strany papíru \(ruční oboustranný tisk\) \(Windows\)](#)
- [Automatický tisk ve formě brožury \(Windows\)](#)

## Tisk barevného dokumentu ve stupních šedé (Windows)

Režim Stupně šedé urychluje zpracování tisku oproti barevnému režimu. Pokud dokument obsahuje barvy, výběrem režimu Stupně šedé bude dokument vytištěn v 256 stupních šedé.

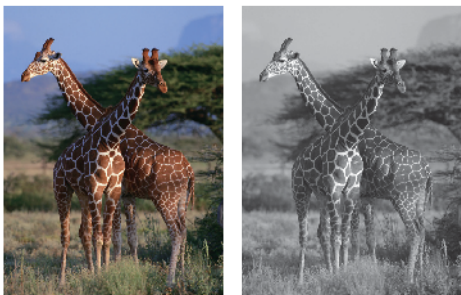

1. Vyberte tiskový příkaz ve své aplikaci.
2. Vyberte položku **Brother MFC-XXXX Printer** (kde XXXX je název vašeho modelu) a potom klikněte na tlačítko předvoleb nebo vlastností tisku.  
Otevře se okno ovladače tiskárny.
3. Klikněte na kartu **Pokročilé**.
4. Pro **Barva / Stupně šedi** vyberte **Stupně šedi**.
5. V případě potřeby změňte ostatní nastavení tiskárny.
6. Klikněte na tlačítko **OK**.
7. Dokončete tiskovou operaci.



### Související informace

- [Tisk z počítače \(Windows\)](#)

## Prevence rozmazání výtisků a zasekávání papíru (Windows)

Některé typy tiskových médií mohou pro zaschnutí potřebovat více času. Máte-li problémy s rozmazanými výtisky nebo uvíznutím papíru, změňte volbu **Redukce rozmazání**.

1. Vyberte tiskový příkaz ve své aplikaci.
2. Vyberte položku **Brother MFC-XXXX Printer** (kde XXXX je název vašeho modelu) a potom klikněte na tlačítko předvoleb nebo vlastností tisku.  
Otevře se okno ovladače tiskárny.
3. Klikněte na kartu **Pokročilé**.
4. Klikněte na tlačítko **Další možnosti tisku**.
5. Zvolte volbu **Redukce rozmazání** na levé straně displeje.
6. Vyberte jednu z následujících možností:

Typ média	Možnost	Popis
Standardní papír (MFC-T910DW)	Duplexní tisk nebo Jednostranný tisk	<b>Vypnuto</b> Výběrem tohoto režimu bude zařízení tisknout normální rychlostí s použitím normálního množství inkoustu.
		<b>Nízká</b> Výběrem tohoto režimu bude zařízení tisknout pomaleji s použitím normálního množství inkoustu.
		<b>Vysoká</b> Výběrem tohoto režimu bude zařízení tisknout stejně rychle jako s nastavením <b>Nízká</b> , ale s použitím menšího množství inkoustu.
Standardní papír (DCP-T310/DCP-T510W/ DCP-T710W)	-	<b>Vypnuto</b> Výběrem tohoto režimu bude zařízení tisknout normální rychlostí s použitím normálního množství inkoustu.
		<b>Nízká</b> Výběrem tohoto režimu bude zařízení tisknout pomaleji s použitím normálního množství inkoustu.
		<b>Vysoká</b> Výběrem tohoto režimu bude zařízení tisknout stejně rychle jako s nastavením <b>Nízká</b> , ale s použitím menšího množství inkoustu.
Lesklý papír	<b>Vypnuto / Zapnuto</b>	Výběrem režimu <b>Vypnuto</b> bude zařízení tisknout normální rychlostí s použitím normálního množství inkoustu. Výběrem režimu <b>Zapnuto</b> bude zařízení tisknout pomaleji s použitím menšího množství inkoustu.

- 
7. Chcete-li se vrátit do pole tiskového ovladače, klikněte na tlačítko **OK**.
  8. Klikněte na tlačítko **OK**.
  9. Dokončete tiskovou operaci.



### **Související informace**

- [Tisk z počítače \(Windows\)](#)
  - [Zacházení s papírem a problémy s tiskem](#)
  - [Změna voleb tiskových nastavení při potížích s tiskem](#)
-

## Použití přednastaveného tiskového profilu (Windows)

**Tiskové profily** jsou předvolby pro rychlý přístup k často používaným konfiguracím tisku.

1. Vyberte tiskový příkaz ve své aplikaci.
2. Vyberte položku **Brother MFC-XXXX Printer** (kde XXXX je název vašeho modelu) a potom klikněte na tlačítko předvoleb nebo vlastností tisku.  
Otevře se okno ovladače tiskárny.
3. Klikněte na kartu **Tiskové profily**.

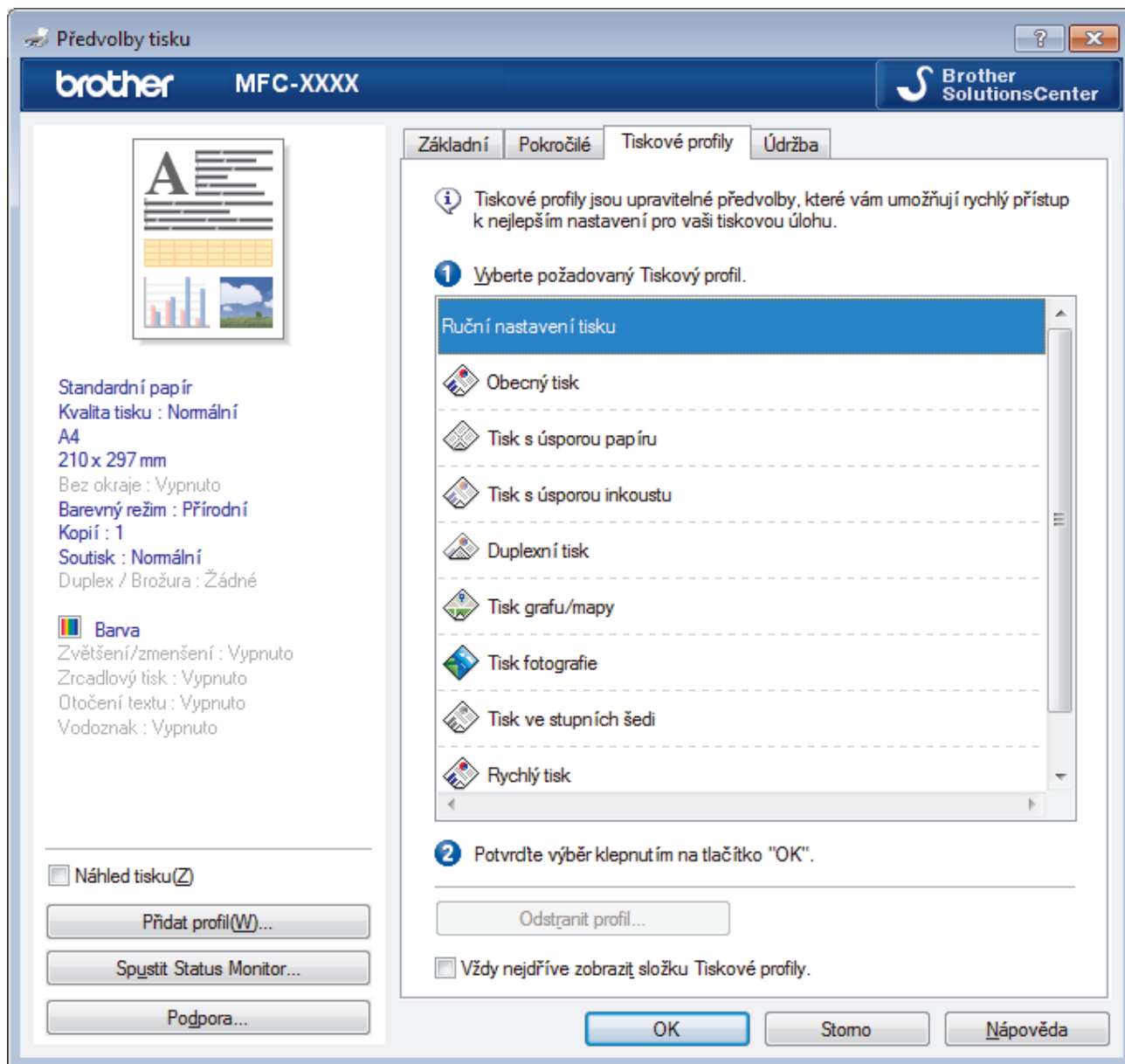

4. Vyberte ze seznamu váš tiskový profil.  
Nastavení profilu se zobrazují na levé straně okna ovladače tiskárny.
5. Postupujte jedním z následujících způsobů:
  - Pokud jsou nastavení pro danou tiskovou úlohu správná, klikněte na tlačítko **OK**.
  - Pokud chcete změnit nastavení, přejděte zpět na kartu **Základní** nebo **Pokročilé**, změňte nastavení, poté klikněte na tlačítko **OK**.



Chcete-li zobrazit složku **Tiskové profily** před oknem při dalším tisku, zaškrtněte políčko **Vždy nejdříve zobrazit složku Tiskové profily**.



## **Související informace**

- [Tisk z počítače \(Windows\)](#)
  - [Vytvořte nebo odstraňte tiskový profil \(Windows\)](#)
  - [Nastavení tisku \(Windows\)](#)
-



## Vytvořte nebo odstraňte tiskový profil (Windows)

Se svými upřednostřovanými nastaveními přidejte až 20 nových profilů.

1. Vyberte tiskový příkaz ve své aplikaci.
2. Vyberte položku **Brother MFC-XXXX Printer** (kde XXXX je název vašeho modelu) a potom klikněte na tlačítko předvoleb nebo vlastností tisku.  
Otevře se okno ovladače tiskárny.
3. Klikněte na kartu **Základní** a **Pokročilé** a nastavte konfiguraci tisku, kterou si přejete pro nový profil tisku.
4. Klikněte na kartu **Tiskové profily**.
5. Postupujte jedním z následujících způsobů:

### Chcete-li vytvořit nový tiskový profil:

- a. Klikněte na **Přidat profil**.  
Zobrazí se dialogové okno **Přidat profil**.
- b. Do pole **Název** zadejte název nového profilu.
- c. Ze seznamu ikon vyberte ikonu, kterou chcete použít pro tento profil.
- d. Klikněte na **OK**.  
Nový název profilu tisku se přidá k seznamu na kartě **Tiskové profily**.

### Chcete-li odstranit tiskový profil, který jste vytvořili:

- a. Klikněte na **Odstranit profil**.  
Zobrazí se dialogové okno **Odstranit profil**.
- b. Vyberte profil, který chcete odstranit.
- c. Klikněte na **Vymazat**.
- d. Klikněte na **Ano**.
- e. Klikněte na **Zavřít**.



### Související informace

- [Použití přednastaveného tiskového profilu \(Windows\)](#)

## Změna výchozích nastavení tisku (Windows)

Pokud změníte tisková nastavení aplikace, budou tyto změny použity pouze pro dokumenty vytištěné s danou aplikací. Abyste změnili tisková nastavení pro všechny aplikace systému Windows, musíte nakonfigurovat vlastnosti ovladače tiskárny.

1. Postupujte jedním z následujících způsobů:

- Pro Windows Server 2008

Klikněte na tlačítko  (**Start**) > **Ovládací panely** > **Hardware a zvuk** > **Tiskárny**.

- Pro Windows 7 a Windows Server 2008 R2

Klikněte na tlačítko  (**Start**) > **Zařízení a tiskárny**.

- Pro Windows 8

Přesuňte kurzor myši do pravého dolního rohu pracovní plochy. Po zobrazení panelu nabídky klikněte na volbu **Nastavení** a poté klikněte na položku **Ovládací panely**. Ve skupině **Hardware a zvuk** klikněte na **Zobrazit zařízení a tiskárny**.

- Systém Windows 10 a Windows Server 2016

Klikněte na  > **Systém Windows** > **Ovládací panely**. Ve skupině **Hardware a zvuk** klikněte na **Zobrazit zařízení a tiskárny**.

- Pro Windows Server 2012

Přesuňte kurzor myši do pravého dolního rohu pracovní plochy. Po zobrazení panelu nabídky klikněte na volbu **Nastavení** a poté klikněte na položku **Ovládací panely**. Ve skupině **Hardware** klikněte na **Zobrazit zařízení a tiskárny**.

- Pro Windows Server 2012 R2

Klikněte na položku **Ovládací panely** v okně **Start**. Ve skupině **Hardware** klikněte na **Zobrazit zařízení a tiskárny**.

2. Klikněte pravým tlačítkem na ikonu **Brother MFC-XXXX Printer** (kde XXXX je název vašeho modelu) a poté vyberte **Vlastnosti tiskárny**. Pokud se zobrazí možnosti ovladače tiskárny, vyberte svůj ovladač tiskárny.

3. Klikněte na kartu **Obecné** a potom klikněte na tlačítko **Předvolby tisku...** nebo **Předvolby...**

Zobrazí se dialogové okno tiskového ovladače.

4. Vyberte nastavení tisku, které chcete použít jako výchozí pro všechny programy Windows.

5. Klikněte na tlačítko **OK**.

6. Zavřete dialogové okno vlastností tiskárny.



### Související informace

- [Tisk z počítače \(Windows\)](#)
- [Nastavení tisku \(Windows\)](#)

## Nastavení tisku (Windows)

### Karta Základní

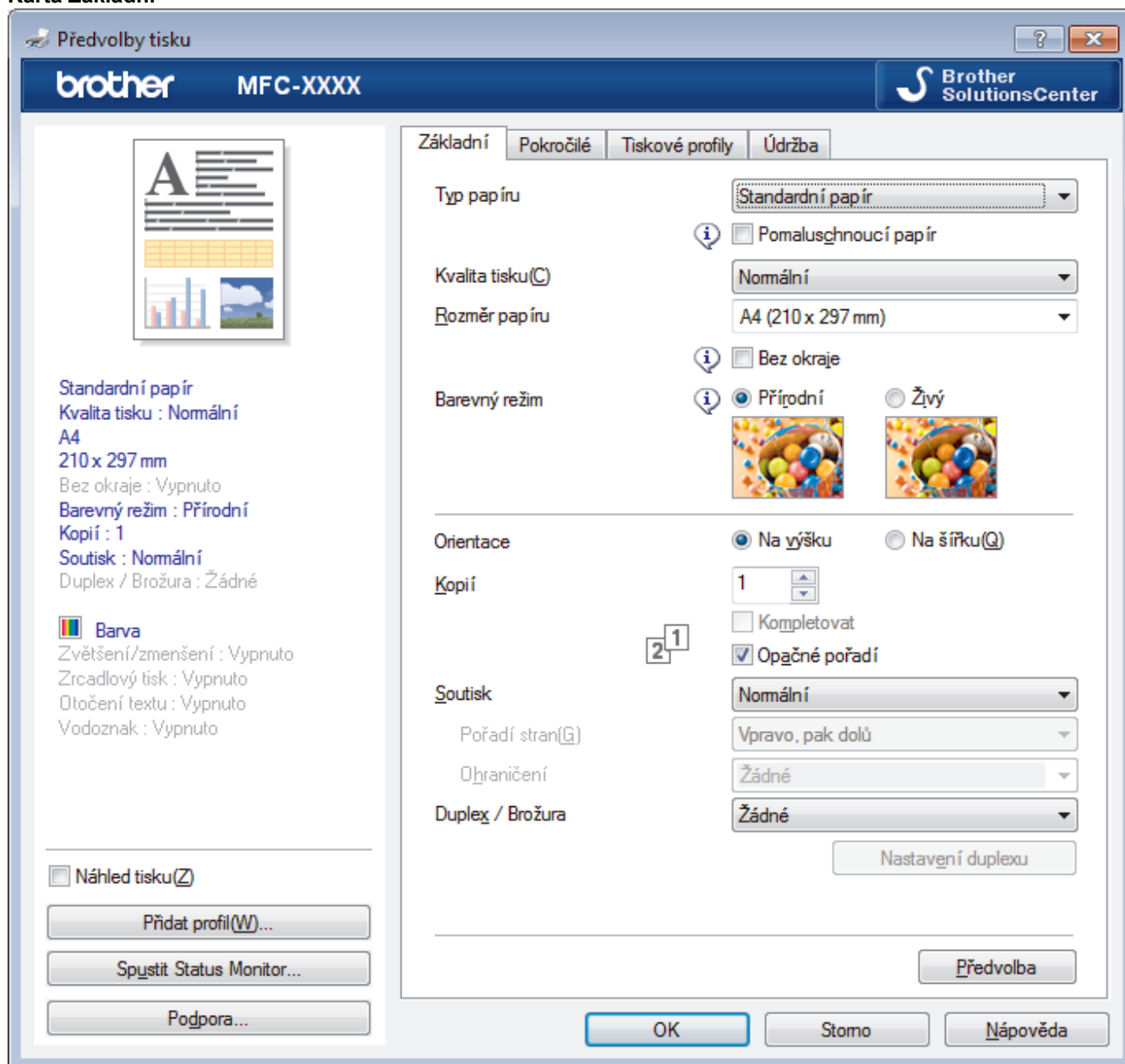

#### 1. Typ papíru

Zvolte typ média, který chcete použít. V zájmu dosažení nejlepších výsledků tisku přístroj automaticky nastaví svá tisková nastavení podle zvoleného typu média.

#### Pomaluschnoucí papír

Tuto možnost zvolte, pokud používáte typ standardního papíru, na němž inkoust schne pomaleji. Tato volba může způsobit lehké rozmazání textu.

#### 2. Kvalita tisku

Vyberte požadované rozlišení tisku. Kvalita a rychlost tisku spolu souvisejí. Platí, že čím vyšší kvalita, tím trvá tisk dokumentu déle.

#### 3. Rozměr papíru

Zvolte velikost papíru, který chcete použít. Můžete vybírat buď ze standardních velikostí papíru, nebo si vytvořit velikost papíru vlastní.

---

## Bez okraje

Zvolte tuto možnost pro tisk fotografií bez okrajů. Protože obrazová data jsou vytvořena o něco větší než použitá velikost papíru, dojde k určitému oříznutí okrajů fotografie.

U některých kombinací typu a kvality média nebo z některých aplikací nemusíte mít možnost volby bez okrajů.

## 4. Barevný režim

Zvolte barevný režim dle svých preferencí.

## 5. Orientace

Zvolte otočení (na šířku nebo na výšku) výtisku.

Jestliže vaše aplikace obsahuje podobná nastavení, doporučujeme nastavit orientaci pomocí této aplikace.

## 6. Kopíí

Do tohoto políčka zadejte počet kopíí (1-999), které chcete vytisknout.

## Kompletovat

Zvolte tuto volbu pro tisk vícestránkových dokumentů v původním pořadí strany. Je-li zaškrtnutá tato volba, vytiskne se jedna kompletní kopie dokumentu a poté budou vytištěny další, podle zvoleného počtu kopíí.

Pokud volba není zaškrtnuta, každá stránka je vytištěna v nastaveném počtu kopíí předtím, než je vytištěna další stránka dokumentu.

## Opačné pořadí

Tuto možnost zvolte pro tisk dokumentu v obráceném pořadí. Poslední strana dokumentu bude vytištěna první.

## 7. Soutisk

Tuto možnost zvolte pro tisk více stran na jediný list papíru nebo tisk jedné strany dokumentu na více listů.

## Pořadí stran

Při tisku více stran na jediný list papíru zvolte pořadí stran.

## Ohraničení

Při tisku více stran na jediný list papíru zvolte typ okraje.

## 8. Duplex / Brožura

Zvolte tuto možnost při tisku na obě strany papíru nebo tisku dokumentu ve formátu brožury pomocí oboustranného tisku.

## tlačítko Nastavení duplexu

Kliknutím na toto tlačítko zvolte typ oboustranné vazby. Pro každé nasměrování jsou dostupné čtyři typy oboustranné vazby.

## 9. (MFC-T910DW) Zdroj papíru

Zvolte nastavení zdroje papíru podle stavu nebo účelu výtisku.

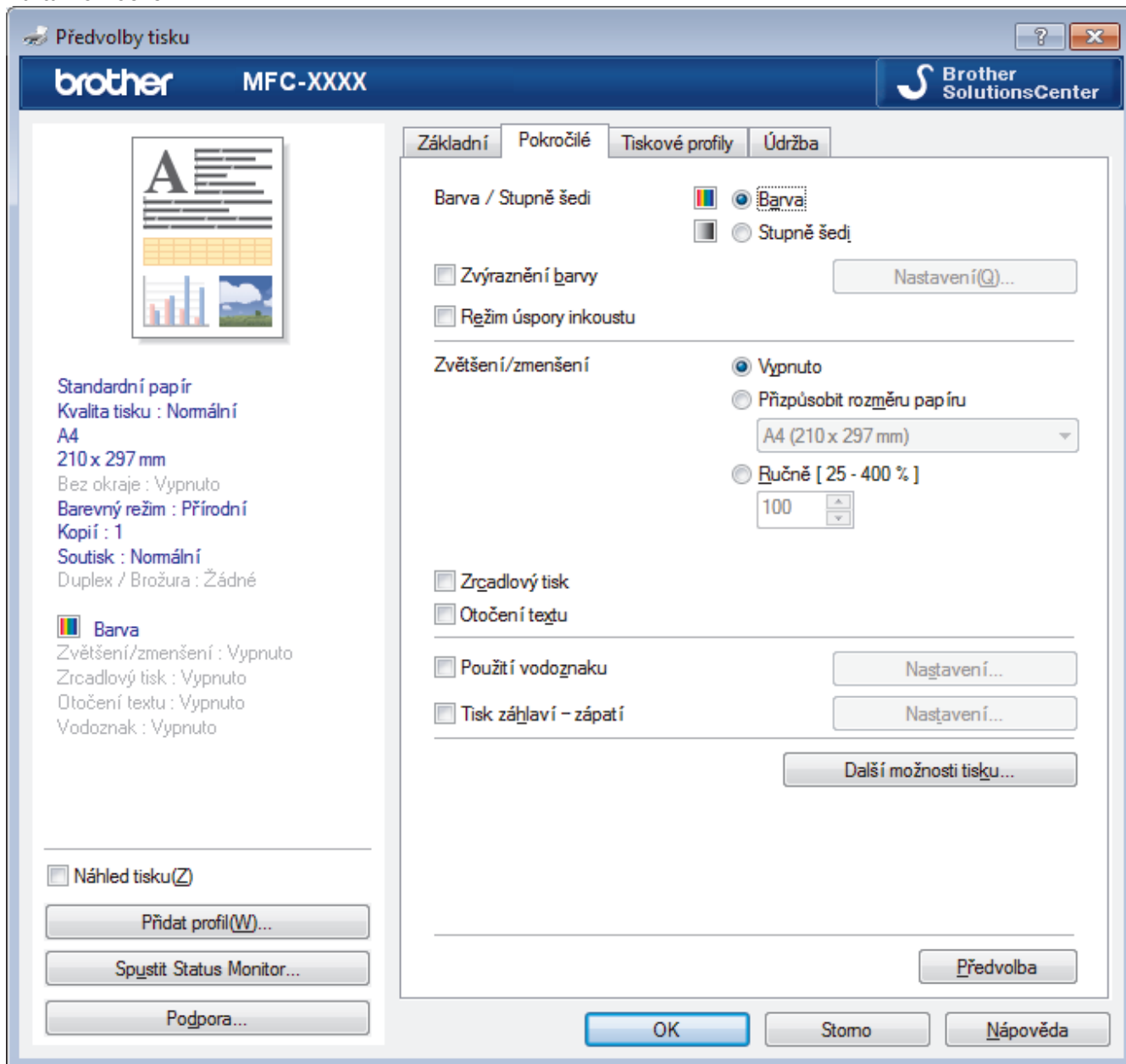

### 1. Barva / Stupně šedi

Zvolte tisk v barvě nebo stupnici šedi. Rychlost tisku je vyšší v režimu stupnice šedi, než je v režimu barev. Pokud váš dokument obsahuje barvy a vy zvolíte režim stupnice šedi, dokument bude vytištěn pomocí 256 úrovní stupnice šedi.

### 2. Zvýraznění barvy

Tuto volbu zvolte pro použití funkce zvýraznění barvy. Tato funkce analyzuje obrázek, aby vylepšila jeho ostrost, vyváženost bílé a sytost barev. Tento proces může trvat několik minut v závislosti na velikosti obrázku a technických vlastnostech počítače.

### 3. Režim úspory inkoustu

Tuto možnost zvolte k tisku světlejších barev a zdůraznění obrysů obrázku. Množství uspořené inkoustu závisí na typu tištěných dokumentů. V režimu úspory inkoustu mohou výtisky vypadat jinak než na obrazovce počítače.

Funkce režimu úspory inkoustu je podporována technologií společnosti Reallusion, Inc.



### 4. Zvětšení/zmenšení

Tyto možnosti zvolte pro zvětšení či zmenšení stran v dokumentu.

## Přizpůsobit rozměru papíru

Tuto možnost zvolte pro zvětšení či zmenšení stran dokumentu tak, aby vyhovovaly určité velikosti papíru. Při zvolení této možnosti vyberete z rozevíracího seznamu požadovanou velikost papíru.

## Ručně

Zvolte tuto možnost k ručnímu zvětšení či zmenšení stran dokumentu. Zvolíte-li tuto možnost, zadejte do políčka hodnotu.

### 5. Zrcadlový tisk

Zvolte tuto možnost, abyste vytištěný obrázek na straně vodorovně obrátili zleva doprava.

### 6. Otočení textu

Zvolte tuto možnost pro otočení tištěného obrázku o 180 stupňů.

### 7. Použití vodoznaku

Zvolte tuto možnost, chcete-li na dokument vytisknout logo nebo text jako vodoznak. Vyberte jeden z přednastavených vodoznaků, přidejte nový vodoznak nebo použijte obrazový soubor, který jste vytvořili.

### 8. Tisk záhlaví – zápatí

Zvolte tuto možnost, pokud chcete na dokument vytisknout datum, čas a PC přihlašovací jméno uživatele.

### 9. tlačítko Další možnosti tisku

#### Změnit režim přenosu dat

Můžete změnit režim přenosu tiskových dat pro zlepšení kvality tisku nebo rychlosti tisku.

#### Pokročilé nastavení barev

Zvolte metodu, pomocí které přístroj uspořádává body tak, aby vyjádřil půltóny.

Lze upravit barvy výtisku tak, aby se co nejvíce podobaly barvám na obrazovce počítače.

#### (DCP-T310/DCP-T510W) Pokročilé nastavení kvality

Výběrem této volby vytisknete své dokumenty v nejvyšší kvalitě.

#### Redukce rozmazání

Některé typy tiskových médií mohou pro zaschnutí potřebovat více času. Máte-li problémy s rozmazanými výtisky nebo uvíznutím papíru, změňte tuto volbu.

#### Načíst data barev tiskárny

Zvolte tuto možnost pro optimalizaci kvality tisku pomocí továrních nastavení přístroje, která jsou nastavena konkrétně pro váš přístroj Brother. Tuto funkci použijte, když jste nahradili přístroj nebo změnili síťovou adresu přístroje.

#### Archiv tisku

Zvolte tuto možnost pro uložení tiskových dat jako PDF soubor na počítač.



## Související informace

- [Tisk z počítače \(Windows\)](#)
- [Chybová hlášení a zprávy o údržbě](#)
- [Zacházení s papírem a problémy s tiskem](#)
- [Tisk fotografie \(Windows\)](#)
- [Tisk dokumentu \(Windows\)](#)
- [Tisk více stránek na jeden list papíru \(N na 1\) \(Windows\)](#)
- [Vytisknout jako plakát \(Windows\)](#)
- [Automatický tisk na obě strany papíru \(automatický oboustranný tisk\) \(Windows\)](#)
- [Automatický tisk ve formě brožury \(Windows\)](#)
- [Použití přednastaveného tiskového profilu \(Windows\)](#)
- [Změna výchozích nastavení tisku \(Windows\)](#)
- [Změna voleb tiskových nastavení při potížích s tiskem](#)

## Tisk z počítače (Mac)

- Tisk fotografie (Mac)
- Tisk dokumentu (Mac)
- Automatický tisk na obě strany papíru (automatický oboustranný tisk) (Mac)
- Ruční tisk na obě strany papíru (ruční oboustranný tisk) (Mac)
- Tisk více stránek na jeden list papíru (N na 1) (Mac)
- Tisk barevného dokumentu ve stupních šedé (Mac)
- Prevence rozmazání výtisků a zasekávání papíru (Mac)
- Možnosti tisku (Mac)

## Tisk fotografie (Mac)



1. Ujistěte se, že jste vložili správný papír do zásobníku papíru.

### DŮLEŽITÉ

- Chcete-li dosáhnout nejlepších výsledků, používejte papír Brother.
- Když tisknete na fotopapír značky Brother, založte jeden přídatný list stejného fotopapíru do zásobníku.

2. V aplikaci, jako je Apple Preview, klikněte na nabídku **File (Soubor)** a pak vyberte **Print (Tisk)**.
3. Vyberte **Brother MFC-XXXX** (kde XXXX je název vašeho modelu).



Chcete-li zobrazit více možností vzhledu stránky, klepněte na tlačítko **Show Details (Zobrazit podrobnosti)**.

4. Klepněte na místní nabídku **Paper Size (Velikost papíru)** a potom vyberte formát papíru.



Chcete-li tisknout fotografie bez okrajů, vyberte možnost velikosti papíru bez ohraničení.

5. Klikněte na tlačítko **Orientation (Orientace)**, které odpovídá orientaci, ve které chcete fotografii vytisknout.
6. Klikněte na místní nabídku, a potom vyberte položku **Print Settings (Nastavení tisku)**.  
Zobrazí se volba **Print Settings (Nastavení tisku)**.
7. Klepněte na místní nabídku **Media Type (Typ média)** a potom vyberte typ papíru, který chcete použít.

### DŮLEŽITÉ

Abyste získali nejlepší kvalitu tisku pro nastavení, která jste zvolili, vždy nastavujte volbu **Media Type (Typ média)** tak, aby odpovídal typu papíru, který vkládáte.

8. Podle potřeby změňte další nastavení tiskárny.
9. Klikněte na tlačítko **Print (Tisk)**.



### Související informace

- [Tisk z počítače \(Mac\)](#)
- [Zacházení s papírem a problémy s tiskem](#)
- [Možnosti tisku \(Mac\)](#)



## Tisk dokumentu (Mac)

1. Ujistěte se, že jste do zásobníku papíru vložili správnou velikost papíru.
2. V aplikaci, jako je Apple TextEdit, klikněte na nabídku **File (Soubor)** a pak vyberte **Print (Tisk)**.
3. Vyberte **Brother MFC-XXXX** (kde XXXX je název vašeho modelu).



Chcete-li zobrazit více možností vzhledu stránky, klepněte na tlačítko **Show Details (Zobrazit podrobnosti)**.

4. Klikněte na místní nabídku **Paper Size (Velikost papíru)** a potom vyberte formát papíru.
5. Vyberte volbu **Orientation (Orientace)**, jež odpovídá orientaci, ve které chcete dokument vytisknout.
6. Klikněte na místní nabídku, a potom vyberte položku **Print Settings (Nastavení tisku)**.  
Zobrazí se volba **Print Settings (Nastavení tisku)**.
7. Klepněte na místní nabídku **Media Type (Typ média)** a potom vyberte typ papíru, který chcete použít.

### DŮLEŽITÉ

Abyste získali nejlepší kvalitu tisku pro nastavení, která jste zvolili, vždy nastavujte volbu **Media Type (Typ média)** tak, aby odpovídal typu papíru, který vkládáte.

8. Podle potřeby změňte další nastavení tiskárny.
9. Klikněte na tlačítko **Print (Tisk)**.



### Související informace

- [Tisk z počítače \(Mac\)](#)
- [Možnosti tisku \(Mac\)](#)

## Automatický tisk na obě strany papíru (automatický oboustranný tisk) (Mac)

Související modely: MFC-T910DW

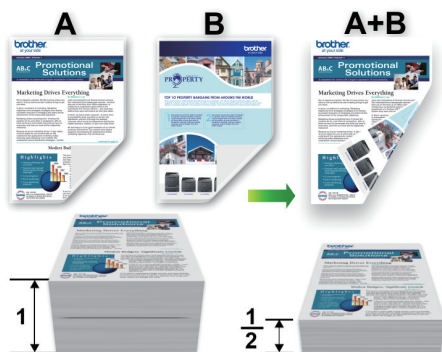

1. V aplikaci, jako je Apple TextEdit, klikněte na nabídku **File (Soubor)** a pak vyberte **Print (Tisk)**.
2. Vyberte **Brother MFC-XXXX** (kde XXXX je název vašeho modelu).



Chcete-li zobrazit více možností vzhledu stránky, klepněte na tlačítko **Show Details (Zobrazit podrobnosti)**.

3. Vyberte volbu **Orientation (Orientace)**, jež odpovídá orientaci, ve které chcete dokument vytisknout.
4. Klepněte na místní nabídku, a potom vyberte položku **Layout (Rozvržení)**.  
Zobrazí se volby nastavení **Layout (Rozvržení)**.
5. V části **Two-Sided (Oboustranná)** vyberte volbu **Short-Edge binding (Vazba na délku)** nebo **Long-Edge binding (Vazba na šířku)**.
6. Podle potřeby změňte další nastavení tiskárny.



Při použití této volby není funkce Bez ohraničení k dispozici.

7. Klikněte na tlačítko **Print (Tisk)**.



### Související informace

- [Tisk z počítače \(Mac\)](#)
- [Možnosti tisku \(Mac\)](#)

## Ruční tisk na obě strany papíru (ruční oboustranný tisk) (Mac)

Související modely: DCP-T310/DCP-T510W/DCP-T710W

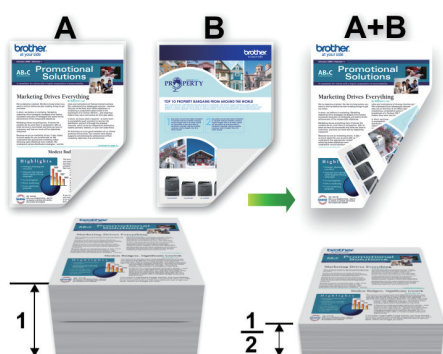

- Před opakovaným vložením papír provětrejte a narovnejte, aby se zabránilo uvíznutí.
- Nedoporučujeme používat velmi tenký ani velmi silný papír.
- Pokud je papír příliš tenký, může se mačkat.
- Při použití ruční oboustranné funkce se může vyskytnout uvíznutí papíru nebo nízká kvalita tisku.

1. V aplikaci, jako je Apple TextEdit, klikněte na nabídku **File (Soubor)** a pak vyberte **Print (Tisk)**.
2. Vyberte **Brother MFC-XXXX** (kde XXXX je název vašeho modelu).



Chcete-li zobrazit více možností vzhledu stránky, klepněte na tlačítko **Show Details (Zobrazit podrobnosti)**.

3. Vyberte volbu **Orientation (Orientace)**, jež odpovídá orientaci, ve které chcete dokument vytisknout.
4. Klepněte na místní nabídku, a potom vyberte položku **Paper Handling (Manipulace s papírem)**.  
Zobrazí se volba **Paper Handling (Manipulace s papírem)**.
5. Klikněte na místní nabídku **Pages to Print (Stránky k tisku)** a potom vyberte položku **Even Only (Pouze sudé)**.
6. Klikněte na místní nabídku **Page Order (Pořadí stran)** a potom vyberte položku **Reverse (Změnit směr)**.
7. Podle potřeby změňte další nastavení tiskárny.
8. Klikněte na tlačítko **Print (Tisk)**.
9. Poté, co zařízení vytiskne všechny sudé stránky, odstraňte vytištěné stránky z výstupního zásobníku papíru.
10. Ujistěte se, že stránky jsou zcela hladké a vložte papír zpět do zásobníku, prázdnou stranou dolů a horním okrajem napřed.

### Orientace papíru

Pro volbu Na výšku

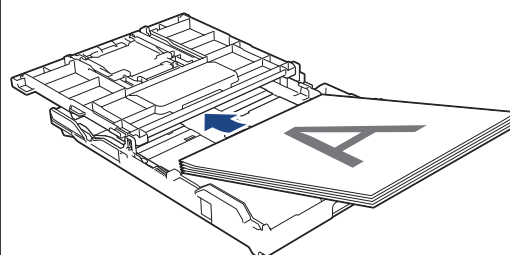

Pro volbu Na šířku

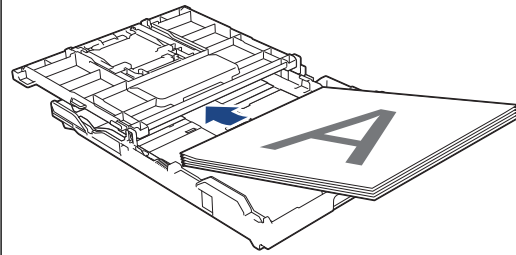

11. Klikněte na nabídku **File (Soubor)** a potom vyberte položku **Print (Tisk)**.
12. Klepněte na místní nabídku, a potom vyberte položku **Paper Handling (Manipulace s papírem)**.  
Zobrazí se volba **Paper Handling (Manipulace s papírem)**.
13. Klikněte na místní nabídku **Pages to Print (Stránky k tisku)** a potom vyberte položku **Odd Only (Pouze liché)**.
14. Klikněte na místní nabídku **Page Order (Pořadí stran)** a potom vyberte položku **Normal (Normální)**.
15. Klikněte na tlačítko **Print (Tisk)**.



### Související informace

- [Tisk z počítače \(Mac\)](#)

## Tisk více stránek na jeden list papíru (N na 1) (Mac)



1. V aplikaci, jako je Apple TextEdit, klikněte na nabídku **File (Soubor)** a pak vyberte **Print (Tisk)**.
2. Vyberte **Brother MFC-XXXX** (kde XXXX je název vašeho modelu).



Chcete-li zobrazit více možností vzhledu stránky, klepněte na tlačítko **Show Details (Zobrazit podrobnosti)**.

3. Klepněte na místní nabídku, a potom vyberte položku **Layout (Rozvržení)**.  
Zobrazí se volby nastavení **Layout (Rozvržení)**.
4. Klikněte na místní nabídku **Pages per Sheet (Stránek na list)**, a poté vyberte počet stránek, které se vytisknou na každý list.
5. Vyberte možnost **Layout Direction (Směr rozvržení)**.
6. Klikněte na místní nabídku **Border (Okraj)** a vyberte požadovaný typ ohraničení.
7. V případě potřeby změňte ostatní nastavení tiskárny.
8. Klikněte na tlačítko **Print (Tisk)**.



### Související informace

- [Tisk z počítače \(Mac\)](#)
- [Možnosti tisku \(Mac\)](#)

## Tisk barevného dokumentu ve stupních šedé (Mac)

Režim Stupně šedé urychluje zpracování tisku oproti barevnému režimu. Pokud dokument obsahuje barvy, výběrem režimu Stupně šedé bude dokument vytištěn v 256 stupních šedé.

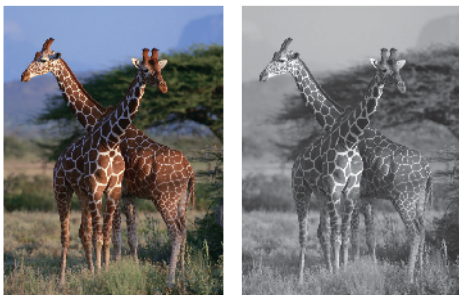

1. V aplikaci, jako je Apple TextEdit, klikněte na nabídku **File (Soubor)** a pak vyberte **Print (Tisk)**.
2. Vyberte **Brother MFC-XXXX** (kde XXXX je název vašeho modelu).



Chcete-li zobrazit více možností vzhledu stránky, klepněte na tlačítko **Show Details (Zobrazit podrobnosti)**.

3. Klikněte na místní nabídku, a potom vyberte položku **Print Settings (Nastavení tisku)**.  
Zobrazí se volba **Print Settings (Nastavení tisku)**.
4. Klikněte na místní nabídku **Color / Grayscale (Barva / Stupně šedi)** a potom vyberte položku **Grayscale (Stupně šedi)**.
5. V případě potřeby změňte ostatní nastavení tiskárny.
6. Klikněte na tlačítko **Print (Tisk)**.



### Související informace

- [Tisk z počítače \(Mac\)](#)

## Prevence rozmazání výtisků a zasekávání papíru (Mac)

Některé typy tiskových médií mohou pro zaschnutí potřebovat více času. Máte-li problémy s rozmazanými výtisky nebo uvíznutím papíru, změňte volbu **Reduce Smudge (Redukce rozmazání)**.

1. V aplikaci, jako je Apple TextEdit, klikněte na nabídku **File (Soubor)** a pak vyberte **Print (Tisk)**.
2. Vyberte **Brother MFC-XXXX** (kde XXXX je název vašeho modelu).



Chcete-li zobrazit více možností vzhledu stránky, klepněte na tlačítko **Show Details (Zobrazit podrobnosti)**.

3. Klikněte na místní nabídku, a potom vyberte položku **Print Settings (Nastavení tisku)**.  
Zobrazí se volba **Print Settings (Nastavení tisku)**.
4. Klepněte na seznam nastavení tisku **Advanced (Upřesnit)**.
5. Klikněte na nabídku **Reduce Smudge (Redukce rozmazání)**.
6. Vyberte jednu z následujících možností:

Typ média	Možnost	Popis	
Plain Paper (standardní papír) (MFC-T910DW)	2-sided Printing (Duplexní tisk) nebo Simplex Printing (Jednostranný tisk)	Off (Vypnuto)	Výběrem tohoto režimu bude zařízení tisknout normální rychlostí s použitím normálního množství inkoustu.
		Low (Nízká)	Výběrem tohoto režimu bude zařízení tisknout pomaleji s použitím normálního množství inkoustu.
		High (Vysoká)	Výběrem tohoto režimu bude zařízení tisknout stejně rychle jako s nastavením <b>Low (Nízká)</b> , ale s použitím menšího množství inkoustu.
Plain Paper (standardní papír) (DCP-T310/DCP-T510W/DCP-T710W)	-	Off (Vypnuto)	Výběrem tohoto režimu bude zařízení tisknout normální rychlostí s použitím normálního množství inkoustu.
		Low (Nízká)	Výběrem tohoto režimu bude zařízení tisknout pomaleji s použitím normálního množství inkoustu.
		High (Vysoká)	Výběrem tohoto režimu bude zařízení tisknout stejně rychle jako s nastavením <b>Low (Nízká)</b> , ale s použitím menšího množství inkoustu.
Glossy Paper (Lesklý papír)	Off (Vypnuto) / On (Zapnuto)	Výběrem režimu <b>Off (Vypnuto)</b> bude zařízení tisknout normální rychlostí s použitím normálního množství inkoustu. Výběrem režimu <b>On (Zapnuto)</b> bude zařízení tisknout pomaleji s	

---

Typ média	Možnost	Popis
		použitím menšího množství inkoustu.

- Podle potřeby změňte další nastavení tiskárny.
- Klikněte na tlačítko **Print (Tisk)**.



### **Související informace**

- [Tisk z počítače \(Mac\)](#)
  - [Zacházení s papírem a problémy s tiskem](#)
  - [Změna voleb tiskových nastavení při potížích s tiskem](#)
-





## Možnosti tisku (Mac)

### Nastavení stránky

Page Attributes

Format For: Brother MFC-XXXX  
Brother MFC-XXXX CUPS

Paper Size: A4  
210 by 297 mm

Orientation:  

Scale: 100%

Cancel OK

#### 1. Paper Size (Velikost papíru)

Zvolte velikost papíru, který chcete použít. Můžete vybrat buď ze standardních velikostí papíru, nebo si vytvořit velikost papíru vlastní.

#### 2. Orientation (Orientace)

Zvolte otočení (na šířku nebo na výšku) výtisku.

Jestliže vaše aplikace obsahuje podobná nastavení, doporučujeme nastavit orientaci pomocí této aplikace.

#### 3. Scale (Měřítko)

Zadejte do políčka hodnotu pro zvětšení nebo zmenšení stran na váš dokument tak, aby odpovídaly zvolené velikosti papíru.

## Layout (Rozvržení)

Printer: Brother MFC-XXXX

Presets: Default Settings

Copies: 1  Two-Sided

Pages:  All  
 From: 1 to: 1

Paper Size: A4 210 by 297 mm

Orientation:

Layout

Pages per Sheet: 1

Layout Direction:

Border: None

Two-Sided: Off  
 Reverse page orientation  
 Flip horizontally

? PDF Hide Details Cancel Print

### 1. Pages per Sheet (Stránek na list)

Zvolte počet stran, který se vytiskne na jediný list papíru.

### 2. Layout Direction (Směr rozvržení)

Při tisku více stran na jediný list papíru zvolte pořadí stran.

### 3. Border (Okraj)

Při tisku více stran na jediný list papíru zvolte typ okraje.

### 4. (MFC-T910DW) Two-Sided (Oboustranná)

Zvolte, zda tisknout na obě strany papíru.

### 5. Reverse Page Orientation (Obrácená orientace stránek)

Zvolte tuto možnost pro otočení tištěného obrázku o 180 stupňů.

### 6. Flip horizontally (Překlopit vodorovně)

Zvolte tuto možnost, abyste vytištěný obrázek na straně vodorovně obrátili zleva doprava.

## Paper Handling (Manipulace s papírem)

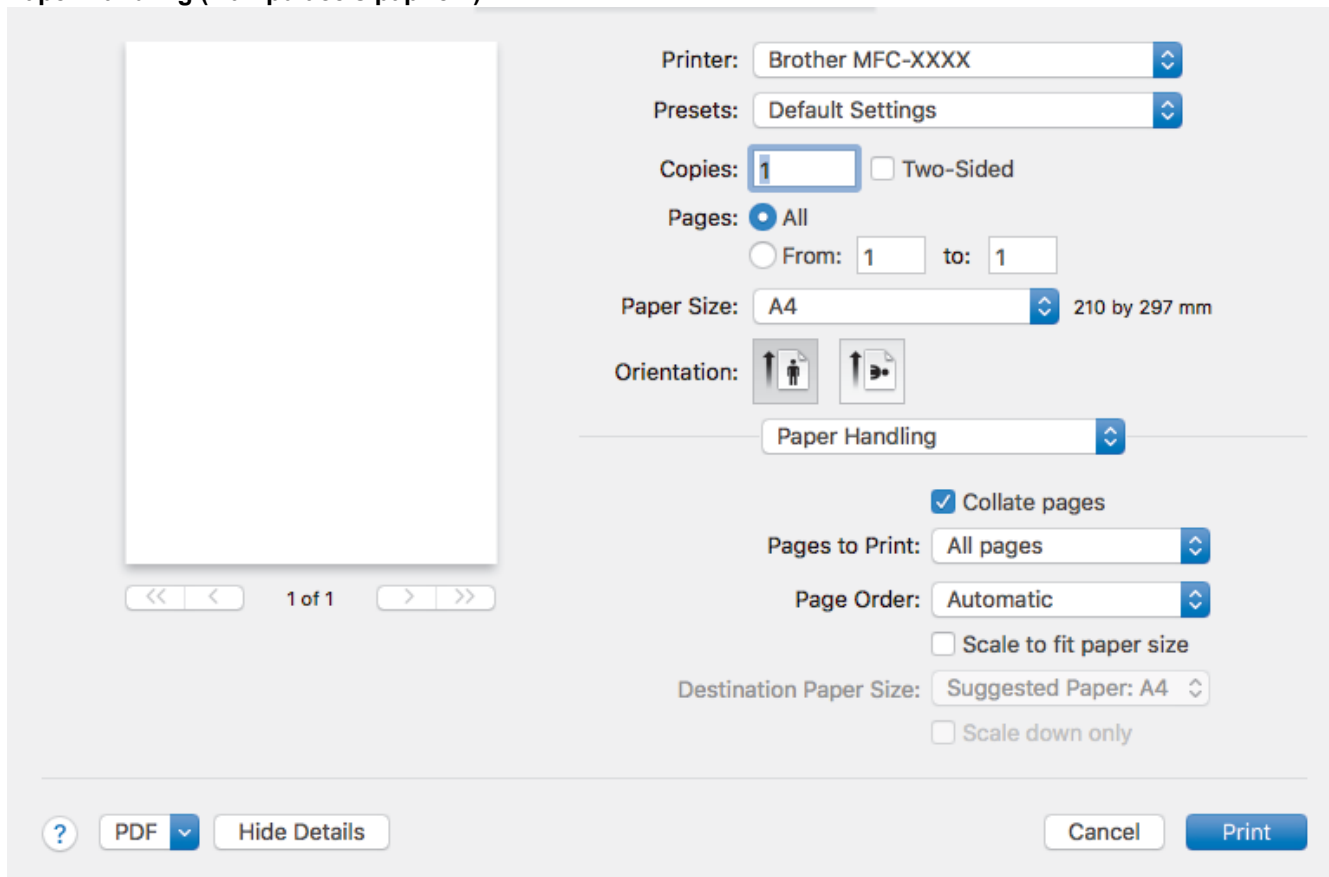



Printer: Brother MFC-XXXX

Presets: Default Settings

Copies: 1  Two-Sided

Pages:  All  
 From: 1 to: 1

Paper Size: A4 210 by 297 mm

Orientation:  

Paper Handling

Collate pages

Pages to Print: All pages

Page Order: Automatic

Scale to fit paper size

Destination Paper Size: Suggested Paper: A4

Scale down only

1 of 1

PDF Hide Details Cancel Print

### 1. Collate pages (Kompletovat stránky)

Zvolte tuto volbu pro tisk vícestránkových dokumentů v původním pořadí strany. Je-li zaškrtnutá tato volba, vytiskne se jedna kompletní kopie dokumentu a poté budou vytištěny další, podle zvoleného počtu kopií. Pokud volba není zaškrtnuta, každá stránka je vytištěna v nastaveném počtu kopií předtím, než je vytištěna další stránka dokumentu.

### 2. (DCP-T310/DCP-T510W/DCP-T710W) Pages to Print (Stránky k tisku)

Zvolte strany, které chcete tisknout (liché či sudé strany).

### 3. Page Order (Pořadí stran)

Zvolte pořadí stran.

### 4. Scale to fit paper size (Upravit měřítko podle velikosti papíru)

Vyberte volbu pro zvětšení nebo zmenšení stran na váš dokument tak, aby odpovídaly zvolené velikosti papíru.

### 5. Destination Paper Size (Cílová velikost papíru)

Zvolte velikost papíru, na který chcete tisknout.

### 6. Scale down only (Pouze zmenšit)

Zvolte tuto možnost, pokud chcete zmenšit strany v dokumentu (jsou-li příliš velké pro zvolenou velikost papíru). Pokud je tato volba vybrána a dokument je formátován pro velikost papíru, která je menší než velikost papíru, který používáte, je dokument vytištěn ve své původní velikosti.

## Print Settings (Nastavení tisku)

Printer: Brother MFC-XXXX

Presets: Default Settings

Copies: 1  Two-Sided

Pages:  All  
 From: 1 to: 1

Paper Size: A4 210 by 297 mm

Orientation:  Portrait  Landscape

Print Settings

Media Type: Plain Paper  Slow Drying Paper

Print Quality: Normal

Color / Grayscale: Color

Paper Source: Auto Select

Advanced

PDF Hide Details Cancel Print

### 1. Media Type (Typ média)

Zvolte typ média, který chcete použít. V zájmu dosažení nejlepších výsledků tisku přístroj automaticky nastaví svá tisková nastavení podle zvoleného typu média.

### 2. Slow Drying Paper (Pomaluschnoucí papír)

Tuto možnost zvolte, pokud používáte typ standardního papíru, na němž inkoust schne pomaleji. Tato volba může způsobit lehké rozmazání textu.

### 3. Print Quality (Kvalita tisku)

Vyberte požadované rozlišení tisku. Kvalita a rychlost tisku spolu souvisejí. Platí, že čím vyšší kvalita, tím trvá tisk dokumentu déle.

### 4. Color / Grayscale (Barva / Stupně šedi)

Zvolte tisk v barvě nebo stupnici šedi. Rychlost tisku je vyšší v režimu stupnice šedi, než je v režimu barev. Pokud váš dokument obsahuje barvy a vy zvolíte režim stupnice šedi, dokument bude vytištěn pomocí 256 úrovní stupnice šedi.

### 5. (MFC-T910DW) Paper Source (Zdroj papíru)

Zvolte nastavení zdroje papíru podle stavu nebo účelu výtisku.

### 6. Advanced (Upřesnit)

#### Change Data Transfer Mode (Změnit režim přenosu dat)

Můžete změnit režim přenosu tiskových dat pro zlepšení kvality tisku nebo rychlosti tisku.

#### Reduce Smudge (Redukce rozmazání)

Některé typy tiskových médií mohou pro zaschnutí potřebovat více času. Máte-li problémy s rozmazanými výtisky nebo uvíznutím papíru, změňte tuto volbu.

#### Other Print Options (Další možnosti tisku)

##### Paper Thickness (Tloušťka papíru)

Zvolte adekvátní tloušťku papíru.

## Bi-Directional Printing (Obousměrný tisk)

Tuto možnost vyberte pro zvýšení rychlosti tisku. Při zvolení této možnosti bude tisková hlava tisknout do obou směrů. Když toto políčko není zaškrtnuté, tisková hlava tiskne pouze jedním směrem, což má za následek kvalitnější výtisky, ale pomalejší tisk.

Někdy se pohyb tiskové hlavy může lišit v závislosti na podmínkách prostředí. Může to být zřejmé při tisku svislých čar, které nejsou zarovnané. Pokud se setkáte s tímto problémem, vypněte funkci obousměrného tisku.

## Color Settings (Nastavení barev)

Printer: Brother MFC-XXXX

Presets: Default Settings

Copies: 1  Two-Sided

Pages:  All  
 From: 1 to: 1

Paper Size: A4 210 by 297 mm

Orientation:

Color Settings

Color Mode:  Natural  
 Vivid  
 None

▼ Advanced Color Settings

Color Enhancement

Brightness 0

Contrast 0

Red 0

Green 0

Blue 0

Half-tone Pattern: Diffusion

? PDF Hide Details Cancel Print

### 1. Color Mode (Barevný režim)

Zvolte barevný režim dle svých preferencí.

### 2. Advanced Color Settings (Pokročilé nastavení barev)

Klikněte na šipku ve tvaru trojúhelníku a zobrazte pokročilá nastavení barev. Zaškrtněte políčko pro zvýraznění barev a potom nastavte volby pomocí posuvníku. Tento proces může trvat několik minut v závislosti na velikosti obrázku a na parametrech vašeho počítače.

## ✓ Související informace

- [Tisk z počítače \(Mac\)](#)
- [Chybová hlášení a zprávy o údržbě](#)
- [Zacházení s papírem a problémy s tiskem](#)
- [Tisk fotografie \(Mac\)](#)
- [Tisk dokumentu \(Mac\)](#)
- [Automatický tisk na obě strany papíru \(automatický oboustranný tisk\) \(Mac\)](#)

- 
- Tisk více stránek na jeden list papíru (N na 1) (Mac)
  - Změna voleb tiskových nastavení při potížích s tiskem
-

## Skenování

- Skenování pomocí tlačítka Skenovat na přístroji Brother
- Skenování z počítače (Windows)
- Skenování z počítače (Mac)

## Skenování pomocí tlačítka Skenovat na přístroji Brother

- Skenování fotografií a grafiky
- Uložení naskenovaných dat do složky jako soubor PDF
- Uložení naskenovaných dat na paměťovou jednotku USB Flash
- Skenování do upravitelného textového souboru pomocí funkce OCR
- Skenování do přílohy e-mailu
- Webové služby pro skenování na síti (Windows 7, Windows 8 a Windows 10)
- Změna nastavení tlačítka skenování z aplikace ControlCenter4 (Windows)
- Změna nastavení tlačítka skenování z aplikace Brother iPrint&Scan (Mac)



## Skenování fotografií a grafiky

Odešlete oskenované fotografie a grafiku přímo do počítače.



Pomocí tlačítka skenování na přístroji lze provádět dočasné změny nastavení skenování. K provedení trvalých změn použijte buď program ControlCenter4 (Windows) nebo Brother iPrint&Scan (Mac).

>> [DCP-T310/DCP-T510W/DCP-T710W](#)

>> [MFC-T910DW](#)

### DCP-T310/DCP-T510W/DCP-T710W

1. Vložte dokument.
2. Stiskněte tlačítko  (**SCAN (SKEN)**).
3. Stisknutím tlačítka ▲ nebo ▼ vyberte volbu [Sken do PC] a potom stiskněte tlačítko **OK**.
4. Stisknutím tlačítka ▲ nebo ▼ vyberte volbu [Obrazek] a potom stiskněte tlačítko **OK**.
5. Je-li zařízení připojeno k síti, stisknutím tlačítka ▲ nebo ▼ vyberte počítač, do kterého chcete odeslat data, a potom stiskněte tlačítko **OK**.



Pokud se na displeji LCD zobrazí výzva k zadání kódu PIN, prostřednictvím ovládacího panelu zadejte čtyřmístný číselný kód PIN počítače a potom stiskněte tlačítko **OK**.

6. Postupujte jedním z následujících způsobů:
  - Chcete-li změnit nastavení, stiskněte tlačítko **Options (Volby)** nebo **Copy / Scan Options (Volby kopírování/skenování)** a přejděte k dalšímu kroku.
  - Chcete-li použít výchozí nastavení, stiskněte tlačítko **Mono Start (Start Mono)** nebo **Colour Start (Start Barva)**.



- [Typ skenování] závisí na výchozím nastavení. Tato nastavení nelze změnit stisknutím tlačítka **Mono Start (Start Mono)** nebo **Colour Start (Start Barva)**.

- Chcete-li používat možnosti skenování, musí být k přístroji připojen počítač s nainstalovaným programem ControlCenter4 (Windows®) nebo Brother iPrint&Scan (Mac).

7. Zařízení vás vyzve k nastavení každého z následujících nastavení skenování. Stisknutím tlačítka ▲ nebo ▼ vyberte požadovanou volbu a potom stisknutím tlačítka **OK** přejděte na další nastavení skenování.
  - [Typ skenování]
  - [Rozlišení]
  - [Typ souboru]
  - [Velik. dokumentu]
  - [Odstr.barev.poz]

8. Stiskněte tlačítko **Mono Start (Start Mono)** nebo **Colour Start (Start Barva)**.



[Typ skenovani] závisí na vámi zvolených nastaveních. Tato nastavení se nezmění stisknutím tlačítka **Mono Start (Start Mono)** nebo **Colour Start (Start Barva)**.

## MFC-T910DW

1. Vložte dokument.
2. Stiskněte tlačítko  (**SCAN (SKEN)**).
3. Stisknutím tlačítka ▲ nebo ▼ vyberte volbu [do pocitace] a potom stiskněte tlačítko **OK**.
4. Stisknutím tlačítka ▲ nebo ▼ vyberte volbu [do obrazu] a potom stiskněte tlačítko **OK**.
5. Je-li zařízení připojeno k síti, stisknutím tlačítka ▲ nebo ▼ vyberte počítač, do kterého chcete odeslat data, a potom stiskněte tlačítko **OK**.



Pokud se na displeji LCD zobrazí výzva k zadání kódu PIN, prostřednictvím ovládacího panelu zadejte čtyřmístný číselný kód PIN pro počítač a poté stiskněte tlačítko **OK**.

6. Postupujte jedním z následujících způsobů:
  - Chcete-li změnit nastavení, přejděte k dalšímu kroku.
  - Chcete-li použít výchozí nastavení, stiskněte tlačítko **Mono Start (Start Mono)** nebo **Colour Start (Start Barva)**.



[Typ skenovani] závisí na výchozím nastavení. Tato nastavení nelze změnit stisknutím tlačítka **Mono Start (Start Mono)** nebo **Colour Start (Start Barva)**.

7. Stisknutím tlačítka ▲ nebo ▼ vyberte nastavení [Nast. skenovani] a potom stiskněte tlačítko **OK**.



Chcete-li používat volbu [Nast. skenovani], musí být k přístroji připojen počítač s nainstalovaným programem ControlCenter4 (Windows) nebo Brother iPrint&Scan (Mac).

8. Stisknutím tlačítka ▲ nebo ▼ vyberte nastavení [Nastavit zariz.] a potom stiskněte tlačítko **OK**.
9. Vyberte nastavení skenování, která chcete změnit, a potom stiskněte tlačítko **OK**.

Možnost	Popis
Typ skenovani	Zvolte typ skenování dokumentu.
Rozliseni	Zvolte rozlišení skenování dokumentu.
Typ souboru	Zvolte formát souboru dokumentu.
Vel. dokumentu	Zvolte velikost dokumentu.
Jas	Zvolte úroveň jasu.
Kontrast	Zvolte úroveň kontrastu.
Odstranit pozadi	Změna množství barvy pozadí, které bude odstraněno.

10. Stiskněte tlačítko **Mono Start (Start Mono)** nebo **Colour Start (Start Barva)**.



[Typ skenovani] závisí na vámi zvolených nastaveních. Tato nastavení nelze změnit stisknutím tlačítka **Mono Start (Start Mono)** nebo **Colour Start (Start Barva)**.



### Související informace

- Skenování pomocí tlačítka Skenovat na přístroji Brother

## Uložení naskenovaných dat do složky jako soubor PDF

Skenujte dokumenty a ukládejte je do složky na počítači jako soubory PDF.



Pomocí tlačítka skenování na přístroji lze provádět dočasné změny nastavení skenování. K provedení trvalých změn použijte buď program ControlCenter4 (Windows) nebo Brother iPrint&Scan (Mac).

>> [DCP-T310/DCP-T510W/DCP-T710W](#)

>> [MFC-T910DW](#)

### DCP-T310/DCP-T510W/DCP-T710W

1. Vložte dokument.
2. Stiskněte tlačítko  (**SCAN (SKEN)**).
3. Stisknutím tlačítka ▲ nebo ▼ vyberte volbu [Sken do PC] a potom stiskněte tlačítko **OK**.
4. Stisknutím tlačítka ▲ nebo ▼ vyberte volbu [Soubor] a potom stiskněte tlačítko **OK**.
5. Je-li zařízení připojeno k síti, stisknutím tlačítka ▲ nebo ▼ vyberte počítač, do kterého chcete odeslat data, a potom stiskněte tlačítko **OK**.



Pokud se na displeji LCD zobrazí výzva k zadání kódu PIN, prostřednictvím ovládacího panelu zadejte čtyřmístný číselný kód PIN počítače a potom stiskněte tlačítko **OK**.

6. Postupujte jedním z následujících způsobů:
  - Chcete-li změnit nastavení, stiskněte tlačítko **Options (Volby)** nebo **Copy / Scan Options (Volby kopírování/skenování)** a přejděte k dalšímu kroku.
  - Chcete-li použít výchozí nastavení, stiskněte tlačítko **Mono Start (Start Mono)** nebo **Colour Start (Start Barva)**.



- [Typ skenování] závisí na výchozím nastavení. Tato nastavení nelze změnit stisknutím tlačítka **Mono Start (Start Mono)** nebo **Colour Start (Start Barva)**.

- Chcete-li používat možnosti skenování, musí být k přístroji připojen počítač s nainstalovaným programem ControlCenter4 (Windows®) nebo Brother iPrint&Scan (Mac).

7. Zařízení vás vyzve k nastavení každého z následujících nastavení skenování. Stisknutím tlačítka ▲ nebo ▼ vyberte požadovanou volbu a potom stisknutím tlačítka **OK** přejděte na další nastavení skenování.
  - [Typ skenování]
  - [Rozlišení]
  - [Typ souboru]
  - [Velik. dokumentu]

- [Odstr.barev.poz]

8. Stiskněte tlačítko **Mono Start (Start Mono)** nebo **Colour Start (Start Barva)**.



[Typ skenovani] závisí na vámi zvolených nastaveních. Tato nastavení se nezmění stisknutím tlačítka **Mono Start (Start Mono)** nebo **Colour Start (Start Barva)**.

## MFC-T910DW

1. Vložte dokument.
2. Stiskněte tlačítko  (**SCAN (SKEN)**).
3. Stisknutím tlačítka ▲ nebo ▼ vyberte volbu [do pocitace] a potom stiskněte tlačítko **OK**.
4. Stisknutím tlačítka ▲ nebo ▼ vyberte volbu [do souboru] a potom stiskněte tlačítko **OK**.
5. Je-li zařízení připojeno k síti, stisknutím tlačítka ▲ nebo ▼ vyberte počítač, do kterého chcete odeslat data, a potom stiskněte tlačítko **OK**.



Pokud se na displeji LCD zobrazí výzva k zadání kódu PIN, prostřednictvím ovládacího panelu zadejte čtyřmístný číselný kód PIN pro počítač a poté stiskněte tlačítko **OK**.

6. Postupujte jedním z následujících způsobů:
  - Chcete-li změnit nastavení, přejděte k dalšímu kroku.
  - Chcete-li použít výchozí nastavení, stiskněte tlačítko **Mono Start (Start Mono)** nebo **Colour Start (Start Barva)**.



[Typ skenovani] závisí na výchozím nastavení. Tato nastavení nelze změnit stisknutím tlačítka **Mono Start (Start Mono)** nebo **Colour Start (Start Barva)**.

7. Stisknutím tlačítka ▲ nebo ▼ vyberte nastavení [Nast. skenovani] a potom stiskněte tlačítko **OK**.



Chcete-li používat volbu [Nast. skenovani], musí být k přístroji připojen počítač s nainstalovaným programem ControlCenter4 (Windows) nebo Brother iPrint&Scan (Mac).

8. Stisknutím tlačítka ▲ nebo ▼ vyberte nastavení [Nastavit zariz.] a potom stiskněte tlačítko **OK**.
9. Vyberte nastavení skenování, která chcete změnit, a potom stiskněte tlačítko **OK**.

Možnost	Popis
Typ skenovani	Zvolte typ skenování dokumentu.
Rozliseni	Zvolte rozlišení skenování dokumentu.
Typ souboru	Zvolte formát souboru dokumentu.
Vel. dokumentu	Zvolte velikost dokumentu.
Jas	Zvolte úroveň jasu.
Kontrast	Zvolte úroveň kontrastu.
Odstranit pozadi	Změna množství barvy pozadí, které bude odstraněno.

10. Stiskněte tlačítko **Mono Start (Start Mono)** nebo **Colour Start (Start Barva)**.



[Typ skenovani] závisí na vámi zvolených nastaveních. Tato nastavení nelze změnit stisknutím tlačítka **Mono Start (Start Mono)** nebo **Colour Start (Start Barva)**.



## **Související informace**

- Skenování pomocí tlačítka Skenovat na přístroji Brother
-

## Uložení naskenovaných dat na paměťovou jednotku USB Flash

**Související modely:** MFC-T910DW

Skenování dokumentů a jejich ukládání přímo na paměťovou jednotku USB Flash bez použití počítače.

1. Vložte dokument.
2. Vložte paměťovou jednotku USB Flash do přístroje.  
LCD displej se automaticky změní.
3. Stiskněte tlačítko  (**SCAN (SKEN)**).
4. Postupujte jedním z následujících způsobů:
  - Chcete-li změnit nastavení, přejděte k dalšímu kroku.
  - Chcete-li použít výchozí nastavení, stiskněte tlačítko **Mono Start (Start Mono)** nebo **Colour Start (Start Barva)**.



[Typ skenování] závisí na výchozím nastavení. Tato nastavení nelze změnit stisknutím tlačítka **Mono Start (Start Mono)** nebo **Colour Start (Start Barva)**.

5. Vyberte nastavení skenování, která chcete změnit, a potom stiskněte tlačítko **OK**.

Možnost	Popis
Typ skenování	Zvolte typ skenování dokumentu.
Rozlišení	Zvolte rozlišení skenování dokumentu.
Typ souboru	Zvolte formát souboru dokumentu.
Vel. dokumentu	Zvolte velikost dokumentu.
Sk. dlouhý pap. (ADF) (MFC-T910DW)	Dlouhý dokument lze skenovat pomocí ADF.
Jmeno souboru	Přejmenujte soubor.
Styl jmena souboru	Zvolte pořadí, ve kterém se v názvech souborů objeví datum, číslo čítače a ostatní položky.
Jas	Zvolte úroveň jasu.
Kontrast	Zvolte úroveň kontrastu.
Odstranit pozadí	Změna množství barvy pozadí, které bude odstraněno.

6. Stiskněte tlačítko **Mono Start (Start Mono)** nebo **Colour Start (Start Barva)**.



[Typ skenování] závisí na vámi zvolených nastaveních. Tato nastavení nelze změnit stisknutím tlačítka **Mono Start (Start Mono)** nebo **Colour Start (Start Barva)**.



### Související informace

- [Skenování pomocí tlačítka Skenovat na přístroji Brother](#)
- [Kompatibilní paměťové jednotky USB Flash](#)

## Kompatibilní paměťové jednotky USB Flash

Související modely: MFC-T910DW

Přístroj Brother je vybaven jednotkou pro média (slotem) určenou pro použití s běžnými médii pro uchování dat.

### DŮLEŽITÉ

Rozhraní USB podporuje pouze paměťové jednotky USB Flash a digitální fotoaparáty, které využívají standard velkokapacitního zařízení USB. Jiná zařízení USB nejsou podporována.

#### Kompatibilní paměťové karty

Jednotka USB Flash



#### Související informace

- Uložení naskenovaných dat na paměťovou jednotku USB Flash
- Přímý tisk fotografií z paměťové jednotky USB Flash

## Skenování do upravitelného textového souboru pomocí funkce OCR

Související modely: MFC-T910DW

Přístroj dokáže převést znaky z naskenovaného dokumentu na text pomocí technologie optického rozeznávání znaků (OCR). Tento text můžete následně upravovat pomocí preferované aplikace pro editaci textu.



- Funkce Skenování do OCR je k dispozici pro některé jazyky.
- Pomocí tlačítka skenování na přístroji lze provádět dočasné změny nastavení skenování. K provedení trvalých změn použijte buď program ControlCenter4 (Windows) nebo Brother iPrint&Scan (Mac).

1. Vložte dokument.
2. Stiskněte tlačítko  (**SCAN (SKEN)**).
3. Stisknutím tlačítka ▲ nebo ▼ vyberte volbu [do pocitace] a potom stiskněte tlačítko **OK**.
4. Stisknutím tlačítka ▲ nebo ▼ vyberte volbu [do OCR] a potom stiskněte tlačítko **OK**.
5. Je-li zařízení připojeno k síti, stisknutím tlačítka ▲ nebo ▼ vyberte počítač, do kterého chcete odeslat data, a potom stiskněte tlačítko **OK**.

 Pokud se na displeji LCD zobrazí výzva k zadání kódu PIN, prostřednictvím ovládacího panelu zadejte čtyřmístný číselný kód PIN pro počítač a poté stiskněte tlačítko **OK**.

6. Postupujte jedním z následujících způsobů:
  - Chcete-li změnit nastavení, přejděte k dalšímu kroku.
  - Chcete-li použít výchozí nastavení, stiskněte tlačítko **Mono Start (Start Mono)** nebo **Colour Start (Start Barva)**.

 [Typ skenovani] závisí na výchozím nastavení. Tato nastavení nelze změnit stisknutím tlačítka **Mono Start (Start Mono)** nebo **Colour Start (Start Barva)**.

7. Stisknutím tlačítka ▲ nebo ▼ vyberte nastavení [Nast. skenovani] a potom stiskněte tlačítko **OK**.

 Chcete-li používat volbu [Nast. skenovani], musí být k přístroji připojen počítač s nainstalovaným programem ControlCenter4 (Windows) nebo Brother iPrint&Scan (Mac).

8. Stisknutím tlačítka ▲ nebo ▼ vyberte nastavení [Nastavit zariz.] a potom stiskněte tlačítko **OK**.
9. Vyberte nastavení skenování, která chcete změnit, a potom stiskněte tlačítko **OK**.



---

Možnost	Popis
Typ skenování	Zvolte typ skenování dokumentu.
Rozlišení	Zvolte rozlišení skenování dokumentu.
Typ souboru	Zvolte formát souboru dokumentu.
Vel. dokumentu	Zvolte velikost dokumentu.
Jas	Zvolte úroveň jasu.
Kontrast	Zvolte úroveň kontrastu.
Odstranit pozadí	Změna množství barvy pozadí, které bude odstraněno.

10. Stiskněte tlačítko **Mono Start (Start Mono)** nebo **Colour Start (Start Barva)**.



[Typ skenování] závisí na vámi zvolených nastaveních. Tato nastavení nelze změnit stisknutím tlačítka **Mono Start (Start Mono)** nebo **Colour Start (Start Barva)**.



### Související informace

- [Skenování pomocí tlačítka Skenovat na přístroji Brother](#)

## Skenování do přílohy e-mailu

Odešlete oskenovaný dokument jako přílohu e-mailu.

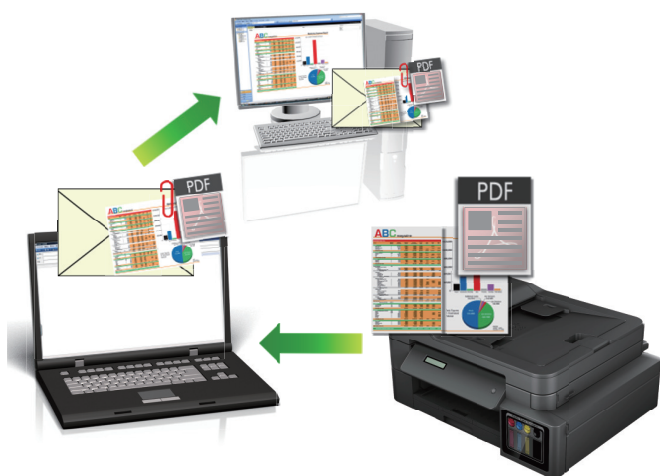

- Pomocí tlačítka skenování na přístroji lze provádět dočasné změny nastavení skenování. K provedení trvalých změn použijte buď program ControlCenter4 (Windows) nebo Brother iPrint&Scan (Mac).
- Funkce Skenování do e-mailu nepodporuje služby WebMailu. Použijte funkci Skenovat do obrázku nebo Skenovat do souboru, která slouží ke skenování dokumentu nebo obrázku, a poté připojte soubor s naskenovanými daty k e-mailové zprávě.

>> [DCP-T310/DCP-T510W/DCP-T710W](#)

>> [MFC-T910DW](#)

### DCP-T310/DCP-T510W/DCP-T710W

1. Vložte dokument.
2. Stiskněte tlačítko  (**SCAN (SKEN)**).
3. Stisknutím tlačítka ▲ nebo ▼ vyberte volbu [Sken do PC] a potom stiskněte tlačítko **OK**.
4. Stisknutím tlačítka ▲ nebo ▼ vyberte volbu [E-mail] a potom stiskněte tlačítko **OK**.
5. Je-li zařízení připojeno k síti, stisknutím tlačítka ▲ nebo ▼ vyberte počítač, do kterého chcete odeslat data, a potom stiskněte tlačítko **OK**.



Pokud se na displeji LCD zobrazí výzva k zadání kódu PIN, prostřednictvím ovládacího panelu zadejte čtyřmístný číselný kód PIN počítače a potom stiskněte tlačítko **OK**.

6. Postupujte jedním z následujících způsobů:
  - Chcete-li změnit nastavení, stiskněte tlačítko **Options (Volby)** nebo **Copy / Scan Options (Volby kopírování/skenování)** a přejděte k dalšímu kroku.
  - Chcete-li použít výchozí nastavení, stiskněte tlačítko **Mono Start (Start Mono)** nebo **Colour Start (Start Barva)**.



- [Typ skenování] závisí na výchozím nastavení. Tato nastavení nelze změnit stisknutím tlačítka **Mono Start (Start Mono)** nebo **Colour Start (Start Barva)**.

- Chcete-li používat možnosti skenování, musí být k přístroji připojen počítač s nainstalovaným programem ControlCenter4 (Windows®) nebo Brother iPrint&Scan (Mac).

7. Zařízení vás vyzve k nastavení každého z následujících nastavení skenování. Stisknutím tlačítka ▲ nebo ▼ vyberte požadovanou volbu a potom stisknutím tlačítka **OK** přejděte na další nastavení skenování.

- [Typ skenovani]
- [Rozliseni]
- [Typ souboru]
- [Velik. dokumentu]
- [Odstr.barev.poz]

8. Stiskněte tlačítko **Mono Start (Start Mono)** nebo **Colour Start (Start Barva)**.



[Typ skenovani] závisí na vámi zvolených nastaveních. Tato nastavení se nezmění stisknutím tlačítka **Mono Start (Start Mono)** nebo **Colour Start (Start Barva)**.

## MFC-T910DW

1. Vložte dokument.
2. Stiskněte tlačítko  (**SCAN (SKEN)**).
3. Stisknutím tlačítka ▲ nebo ▼ vyberte volbu [do pocitace] a potom stiskněte tlačítko **OK**.
4. Stisknutím tlačítka ▲ nebo ▼ vyberte volbu [do e-mailu] a potom stiskněte tlačítko **OK**.
5. Je-li zařízení připojeno k síti, stisknutím tlačítka ▲ nebo ▼ vyberte počítač, do kterého chcete odeslat data, a potom stiskněte tlačítko **OK**.



Pokud se na displeji LCD zobrazí výzva k zadání kódu PIN, prostřednictvím ovládacího panelu zadejte čtyřmístný číselný kód PIN pro počítač a poté stiskněte tlačítko **OK**.

6. Postupujte jedním z následujících způsobů:
  - Chcete-li změnit nastavení, přejděte k dalšímu kroku.
  - Chcete-li použít výchozí nastavení, stiskněte tlačítko **Mono Start (Start Mono)** nebo **Colour Start (Start Barva)**.



[Typ skenovani] závisí na výchozím nastavení. Tato nastavení nelze změnit stisknutím tlačítka **Mono Start (Start Mono)** nebo **Colour Start (Start Barva)**.

7. Stisknutím tlačítka ▲ nebo ▼ vyberte nastavení [Nast. skenovani] a potom stiskněte tlačítko **OK**.



Chcete-li používat volbu [Nast. skenovani], musí být k přístroji připojen počítač s nainstalovaným programem ControlCenter4 (Windows) nebo Brother iPrint&Scan (Mac).

8. Stisknutím tlačítka ▲ nebo ▼ vyberte nastavení [Nastavit zariz.] a potom stiskněte tlačítko **OK**.
9. Vyberte nastavení skenování, která chcete změnit, a potom stiskněte tlačítko **OK**.

Možnost	Popis
Typ skenovani	Zvolte typ skenování dokumentu.
Rozliseni	Zvolte rozlišení skenování dokumentu.
Typ souboru	Zvolte formát souboru dokumentu.
Vel. dokumentu	Zvolte velikost dokumentu.
Jas	Zvolte úroveň jasu.
Kontrast	Zvolte úroveň kontrastu.
Odstranit pozadi	Změna množství barvy pozadí, které bude odstraněno.

10. Stiskněte tlačítko **Mono Start (Start Mono)** nebo **Colour Start (Start Barva)**.



---

[Typ skenování] závisí na vámi zvolených nastaveních. Tato nastavení nelze změnit stisknutím tlačítka **Mono Start (Start Mono)** nebo **Colour Start (Start Barva)**.

---



### Související informace

- [Skenování pomocí tlačítka Skenovat na přístroji Brother](#)
-

## Webové služby pro skenování na síti (Windows 7, Windows 8 a Windows 10)

Protokol Webových služeb umožňuje uživatelům Windows 7, Windows 8 a Windows 10 skenovat pomocí přístroje Brother na síti. Je potřeba si prostřednictvím Webových služeb nainstalovat ovladač.

- [K instalaci ovladačů potřebných k tisku a skenování použijte webové služby \(Windows 7, Windows 8 a Windows 10\)](#)
- [Skenování pomocí webových služeb ze zařízení Brother \(Windows 7, Windows 8 a Windows 10\)](#)
- [Konfigurovat Nastavení skenování pro Webové služby](#)

Domů > Skenování > Skenování pomocí tlačítka Skenovat na přístroji Brother > Webové služby pro skenování na síti (Windows 7, Windows 8 a Windows 10) > K instalaci ovladačů potřebných k tisku a skenování použijte webové služby (Windows 7, Windows 8 a Windows 10)

## K instalaci ovladačů potřebných k tisku a skenování použijte webové služby (Windows 7, Windows 8 a Windows 10)

**Související modely:** DCP-T510W/DCP-T710W/MFC-T910DW

Webové služby použijte ke sledování tiskáren v síti.

- Ujistěte se, že na svém počítači máte nainstalovaný software a ovladače společnosti Brother.
- Přesvědčte se, že se hostitelský počítač a přístroj Brother nacházejí ve stejné podsíti, nebo že je router řádně nakonfigurován k přenosu dat mezi těmito dvěma zařízeními.
- Než budete konfigurovat toto nastavení, musíte konfigurovat IP adresu přístroje Brother.

1. Postupujte jedním z následujících způsobů:

- Windows 7

Klepněte na tlačítko  (Start) > Ovládací panely > Síť a Internet > Zobrazit počítače a zařízení v síti.

Název webových služeb přístroje se zobrazí s ikonou tiskárny.

Klepněte pravým tlačítkem myši na zařízení, které chcete nainstalovat.

- Windows 8

Přesuňte kurzor myši do pravého dolního rohu pracovní plochy. Po zobrazení panelu nabídky klepněte na volbu **Nastavení > Změnit nastavení počítače > Zařízení > Přidat zařízení**.

Zobrazí se název webových služeb zařízení.

- Windows 8.1

Přesuňte myš do pravého spodního rohu plochy. Po zobrazení panelu nabídky klikněte na volbu **Nastavení > Změnit nastavení počítače > Počítač a zařízení > Zařízení > Přidat zařízení**.

Zobrazí se název webových služeb zařízení.

- Windows 10

Klikněte na  > **Systém Windows > Ovládací panely**. Ve skupině **Hardware a zvuk** klikněte na **Přidat zařízení**.



• Název webových služeb zařízení Brother je název modelu a adresa MAC (ethernetová adresa) zařízení (např. Brother MFC-XXXX (název modelu) [XXXXXXXXXXXX] (adresa MAC / ethernetová adresa)).

- Windows 8 / Windows 10

Umístěním myši na název zařízení se zobrazí informace o zařízení.

2. Postupujte jedním z následujících způsobů:

- Windows 7

V zobrazené nabídce klikněte na **Nainstalovat**.

- Windows 8 / Windows 10

Vyberte přístroj, který chcete instalovat, a poté postupujte podle pokynů na obrazovce.



Chcete-li ovladače odinstalovat, klikněte na **Odinstalovat** nebo na  (**Odebrat zařízení**).



### Související informace

- [Webové služby pro skenování na síti \(Windows 7, Windows 8 a Windows 10\)](#)

## Skenování pomocí webových služeb ze zařízení Brother (Windows 7, Windows 8 a Windows 10)

**Související modely:** DCP-T510W/DCP-T710W/MFC-T910DW

Pokud jste nainstalovali ovladač pro skenování prostřednictvím webových služeb, můžete se k nabídce skenování webových služeb dostat na LCD displeji vašeho zařízení Brother.

- Některé znaky v hlášeních zobrazených na displeji LCD mohou být nahrazeny mezerami, pokud je jazykové nastavení vašeho operačního systému a vašeho zařízení Brother odlišné.
- Pokud se na displeji LCD zobrazí chybová zpráva o nedostatku paměti, vyberte v nastavení **Formát papíru** menší velikost, případně v nastavení **Rozlišení (DPI)** nižší rozlišení.

>> [DCP-T510W/DCP-T710W](#)

>> [MFC-T910DW](#)

### DCP-T510W/DCP-T710W

1. Vložte dokument.
2. Stiskněte tlačítko  (**SCAN (SKEN)**).
3. Stisknutím tlačítka ▲ nebo ▼ vyberte volbu [Webova služba] a potom stiskněte tlačítko **OK**.
4. Stisknutím tlačítka ▲ nebo ▼ vyberte požadovaný typ skenování a poté stiskněte tlačítko **OK**.
5. Stisknutím tlačítka ▲ nebo ▼ vyberte počítač, do kterého chcete odeslat data, a potom stiskněte tlačítko **OK**.
6. Stiskněte tlačítko **Mono Start (Start Mono)** nebo **Colour Start (Start Barva)**.  
Zařízení začne skenovat.

### MFC-T910DW

1. Vložte dokument.
2. Stiskněte tlačítko  (**SCAN (SKEN)**).
3. Stisknutím tlačítka ▲ nebo ▼ vyberte následující:
  - a. Vyberte možnost [WS skenování]. Stiskněte **OK**.
  - b. Zvolte požadovaný typ skenování. Stiskněte tlačítko **OK**.
  - c. Zvolte počítač, na který chcete odeslat data. Stiskněte tlačítko **OK**.
4. Stiskněte tlačítko **Mono Start (Start Mono)** nebo **Colour Start (Start Barva)**.  
Zařízení začne skenovat.



### Související informace

- [Webové služby pro skenování na síti \(Windows 7, Windows 8 a Windows 10\)](#)

## Konfigurovat Nastavení skenování pro Webové služby

**Související modely:** DCP-T510W/DCP-T710W/MFC-T910DW

1. Postupujte jedním z následujících způsobů:

- Windows 7

Klikněte na  (Start) > **Zařízení a tiskárny**.

- Windows 8

Přesuňte kurzor myši do pravého dolního rohu pracovní plochy. Po zobrazení panelu nabídky klikněte na volbu **Nastavení** a poté klikněte na položku **Ovládací panely**. Ve skupině **Hardware a zvuk** klikněte na **Zobrazit zařízení a tiskárny**.

- Windows 10

Klikněte na  > **Systém Windows** > **Ovládací panely**. Ve skupině **Hardware a zvuk** klikněte na **Zobrazit zařízení a tiskárny**.

2. Klikněte pravým tlačítkem na ikonu přístroje a potom vyberte **Profily skenování...**. Zobrazí se dialogové okno **Profily skenování**.

3. Vyberte profil skenování, který chcete použít.

4. Ujistěte se, že skener vybraný v seznamu **Skener** je zařízením od společnosti Brother, které podporuje Webové služby pro skenování, a poté klikněte na tlačítko **Nastavit jako výchozí**.

5. Klikněte na tlačítko **Upravit...**

Zobrazí se dialogové okno **Upravit výchozí profil**.

6. Vyberte nastavení **Zdroj**, **Formát papíru**, **Formát barvy**, **Typ souboru**, **Rozlišení (DPI)**, **Jas** a **Kontrast**.

7. Klikněte na tlačítko **Uložit profil**.

Tato nastavení se použijí při skenování s použitím protokolu Webové služby.

Jste-li vyzváni k výběru aplikace pro skenování, zvolte v seznamu aplikaci Windows Fax a Scan.



### Související informace

- [Webové služby pro skenování na síti \(Windows 7, Windows 8 a Windows 10\)](#)



## Změna nastavení tlačítka skenování z aplikace ControlCenter4 (Windows)

1. Klikněte na ikonu  (ControlCenter4) na panelu úloh a potom klikněte na **Otevřít**.
2. Klikněte na kartu **Nastavení zařízení**.
3. Klikněte na tlačítko **Nastavení zařízení pro skenování**.  
Zobrazí se dialogové okno **Nastavení zařízení pro skenování**.

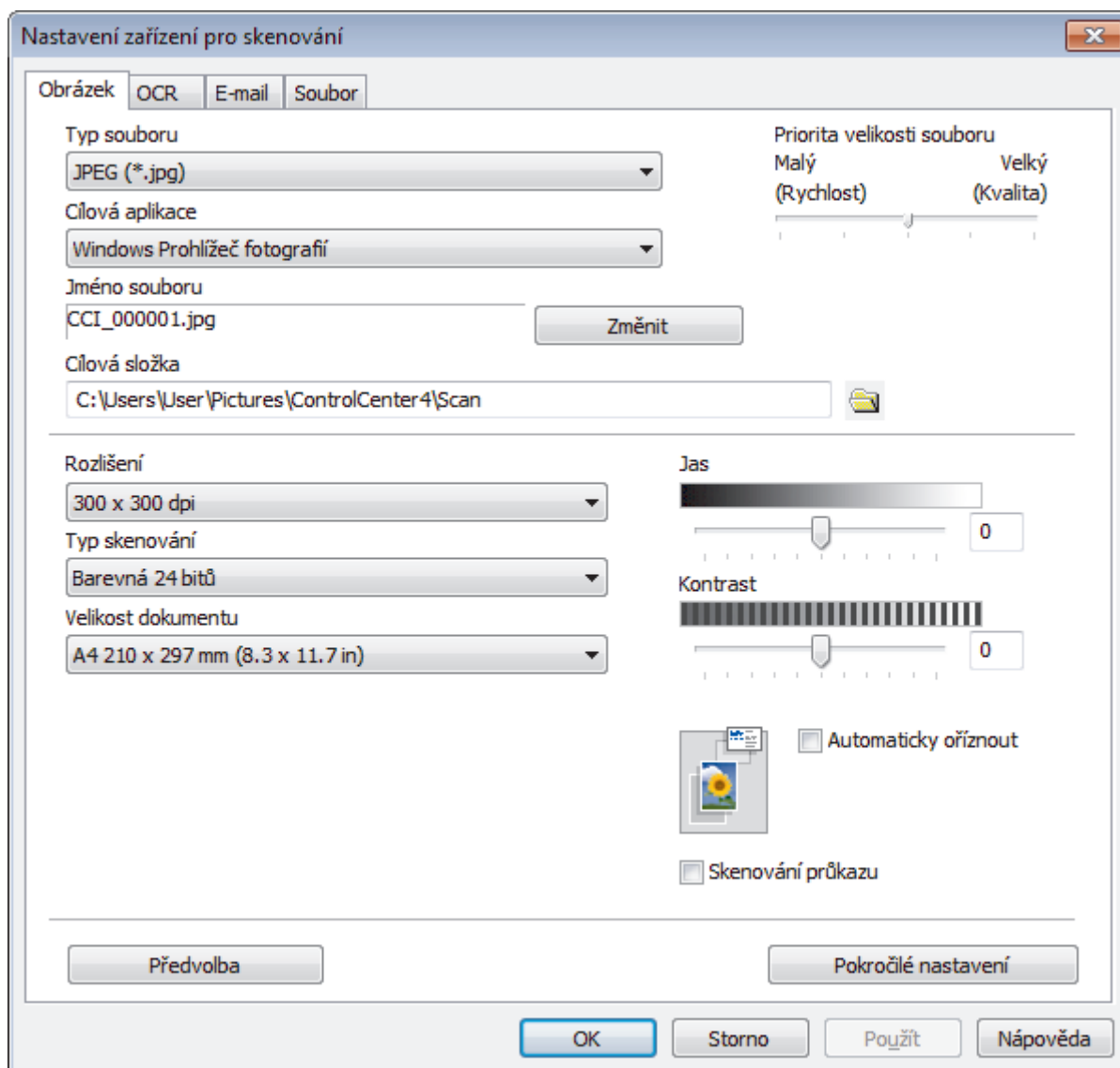

4. Klikněte na kartu typu funkce Skenovat do, který chcete pozměnit (**Obrázek**, **OCR**, **E-mail** či **Soubor**).
5. Podle potřeby změňte další nastavení.
6. Klikněte na tlačítko **OK**.



Každá karta odpovídá funkci skenování, jak je popsáno níže.

Tato nastavení lze změnit.

Klepnutím na jednotlivé karty, a pak změňte nastavení.

Název karty	Příslušná funkce
Obrázek	Skenovat do obrázku
OCR	Skenovat do OCR
E-mail	Skenovat do e-mailu
Soubor	Skenovat do souboru

Nastavení	Použitelné funkce			
	Obrázek	OCR	E-mail	Soubor
Typ souboru	Ano	Ano	Ano	Ano
Cílová aplikace	Ano	Ano	-	-
Jazyk OCR (K dispozici pouze pro některé modely)	-	Ano	-	-
Jméno souboru	Ano	Ano	Ano	Ano
Cílová složka	Ano	Ano	Ano	-
Umístění pro skenování	-	-	-	Ano
Priorita velikosti souboru	Ano	-	Ano	Ano
Rozlišení	Ano	Ano	Ano	Ano
Typ skenování	Ano	Ano	Ano	Ano
Velikost dokumentu	Ano	Ano	Ano	Ano
Jas	Ano	Ano	Ano	Ano
Kontrast	Ano	Ano	Ano	Ano
Automaticky oříznout	Ano	-	Ano	Ano
Skenování průkazu	Ano	Ano	Ano	Ano
Pokročilé nastavení	Ano	Ano	Ano	Ano
Předvolba	Ano	Ano	Ano	Ano

### Typ souboru

Vyberte typ souboru, který chcete použít pro naskenovaná data.

### Cílová aplikace

Vyberte cílovou aplikaci z rozevíracího seznamu.

### Jazyk OCR

Nastavte jazyk optického rozpoznávání znaků (OCR) shodný s jazykem textu skenovaného dokumentu (K dispozici pouze pro některé modely).

### Jméno souboru

Je-li to třeba, запиšte předponu názvu souboru.

### Cílová složka

Klikněte na ikonu složky a přejděte do složky, do které chcete uložit naskenované dokumenty.

### Umístění pro skenování

Zvolením přepínače **Složka** nebo **SharePoint** vyberte cílové umístění, do kterého chcete uložit naskenované dokumenty.

## Priorita velikosti souboru

Upravte poměr komprese dat naskenovaného obrázku. Velikost souboru můžete změnit posunutím posuvníku **Priorita velikosti souboru** doprava nebo doleva.

## Rozlišení

Rozlišení skenování vyberte z rozevíracího seznamu **Rozlišení**. Vyšší rozlišení je náročnější na paměť a dobu převodu, ale výsledkem je přesněji naskenovaný obrázek.

## Typ skenování

Vyberte z řady hloubek barev pro skenování.

- **Automaticky**  
Používá se pro všechny typy dokumentů. Tento režim automaticky vybírá vhodnou hloubku barev dokumentu.
- **Černobílá**  
Používejte pro text nebo pro čárovou grafiku.
- **Šedá (chybová difuze )**  
Používejte pro fotografie nebo grafiku. (Chybová difúze je metoda pro vytvoření simulovaných šedých obrázků bez použití skutečných šedých teček. Černé tečky jsou sestaveny do specifického vzoru, aby vypadaly jako šedé.)
- **Stupně šedi**  
Používejte pro fotografie nebo grafiku. Tento režim je přesnější díky využití až 256 odstínů šedé.
- **Barevná 24 bitů**  
Použijte k vytvoření obrazu s nejpřesnější reprodukcí barev. Tento režim použije pro skenování obrázku až 16,8 miliónu barev, ale vyžaduje největší množství paměti a nejdéší dobu přenosu.

## Velikost dokumentu

Z rozevíracího seznamu **Velikost dokumentu** vyberte přesnou velikost dokumentu.

- Vyberete-li volbu **1 na 2 (A4)**, bude naskenovaný obrázek rozdělen na dva dokumenty formátu A5.

## Jas

Chcete-li obrázek zesvětlit nebo ztmavit, nastavte úroveň pro volbu **Jas** přetažením posuvníku doprava nebo doleva. Pokud je naskenovaný obrázek příliš světlý, nastavte nižší jas a naskenujte dokument znovu. Pokud je obrázek příliš tmavý, nastavte vyšší jas a naskenujte dokument znovu. Také můžete zadat hodnotu do pole pro nastavení úrovně **Jas**.

## Kontrast

Pohybem posuvníku doprava nebo doleva můžete zvýšit nebo snížit úroveň **Kontrast**. Zvýšení úrovně zvýrazní tmavé a světlé oblasti obrázku, zatímco snížení odhalí více detailů v šedých oblastech. Také můžete zadat hodnotu do pole pro nastavení úrovně **Kontrast**.

## Automaticky oříznout

Naskenujte různé dokumenty umístěné na skle skeneru. Přístroj naskenuje každý dokument a vytvoří oddělené soubory nebo jediný soubor vícestránkový.

## Skenování průkazu

Toto políčko zaškrtněte, pokud chcete naskenovat obě strany identifikačního průkazu na jednu stránku.

## Pokročilé nastavení

Kliknutím na tlačítko **Pokročilé nastavení** v dialogovém okně nastavení skenování nakonfigurujete pokročilá nastavení.

- **Odstranit prosvítání / vzor**
  - **Barva pozadí bude odstraněna.**  
Odstraňuje základní barvu dokumentů, aby byla naskenovaná data čitelnější.
- **Otočit obrázek**  
Otočte naskenovaný obrázek.
- **Prázdná stránka bude přeskočena.**

---

Odeberte z výsledků skenování prázdné stránky dokumentu.

- **Zobrazit výsledky skenování**

Ukazuje na obrazovce počítače celkový počet uložených stránek a počet vynechaných prázdných stránek.

#### **Předvolba**

Tuto možnost vyberte k obnovení všech nastavení přístroje na výrobní hodnoty.



#### **Související informace**

- [Skenování pomocí tlačítka Skenovat na přístroji Brother](#)
-

## Změna nastavení tlačítka skenování z aplikace Brother iPrint&Scan (Mac)

1. V panelu nabídek **Finder (Vyhledávač)** klikněte na **Go (Přejít) > Applications (Aplikace)**, a poté dvakrát klikněte na ikonu iPrint&Scan.  
Objeví se obrazovka nástroje Brother iPrint&Scan.
2. Pokud není váš přístroj Brother vybrán, klikněte na tlačítko **Vyberte zařízení** a poté přístroj Brother vyberte podle pokynů na obrazovce.
3. Klikněte na tlačítko **Nastavení skenování zařízení** a poté změňte nastavení skenování podle pokynů na obrazovce.



### Související informace

- [Skenování pomocí tlačítka Skenovat na přístroji Brother](#)
- [Skenování pomocí nástroje Brother iPrint&Scan \(Mac\)](#)

## Skenování z počítače (Windows)

K dispozici je několik možností, jak využít počítač ke skenování fotografií a dokumentů pomocí přístroje Brother. Použijte programové aplikace poskytnuté společností Brother, nebo použijte svou oblíbenou aplikaci skenování.

- [Skenování pomocí aplikace ControlCenter4 v domácím režimu \(Windows\)](#)
- [Skenování pomocí aplikace ControlCenter4 v pokročilém režimu \(Windows\)](#)
- [Skenování pomocí aplikace Nuance™ PaperPort™ 14SE nebo jiných aplikací Windows](#)
- [Skenování pomocí nástroje Windows Fax a skener](#)
- [Instalace aplikací BookScan Enhancer a Whiteboard Enhancer \(Windows\)](#)

## Skenování pomocí aplikace ControlCenter4 v domácím režimu (Windows)

Použití domácího režimu aplikace ControlCenter4 k otevření hlavních funkcí přístroje.

- [Skenování pomocí aplikace ControlCenter4 v domácím režimu \(Windows\)](#)
- [Uložení naskenovaných dat do složky jako soubor PDF pomocí aplikace ControlCenter4 v domácím režimu \(Windows\)](#)
- [Nastavení skenování aplikace ControlCenter4 v domácím režimu \(Windows\)](#)
- [Změna provozního režimu v aplikaci ControlCenter4 \(Windows\)](#)

## Skenování pomocí aplikace ControlCenter4 v domácím režimu (Windows)



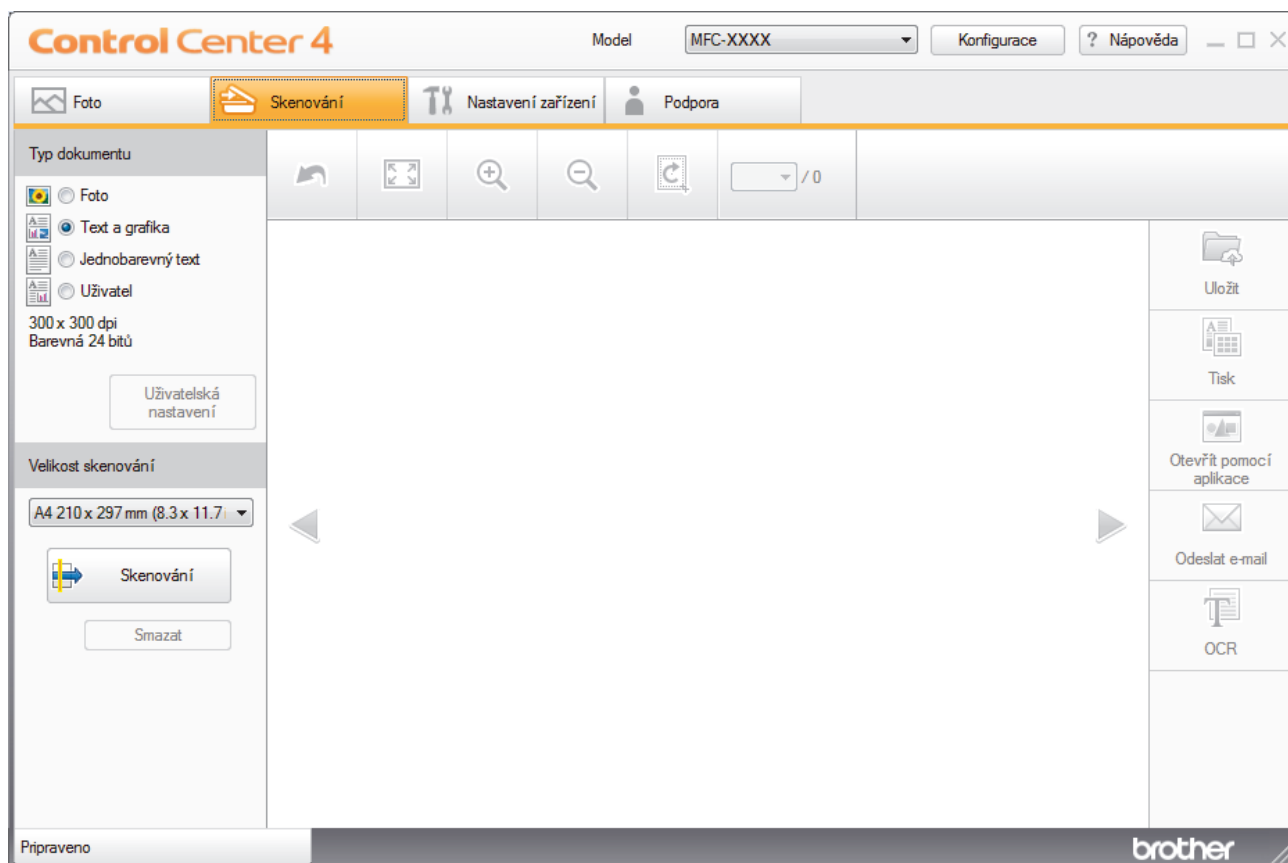

Vyberte **Domácí režim** jako nastavení režimu aplikace ControlCenter4.

1. Vložte dokument.
2. Klikněte na ikonu  (**ControlCenter4**) na panelu úloh a potom klikněte na **Otevřít**.
3. Klikněte na kartu **Skenování**.



4. Zvolte položku **Typ dokumentu**.
5. Podle potřeby změňte nastavení **Velikost skenování** dokumentu.
6. Klikněte na tlačítko  (**Skenování**).

Zařízení zahájí skenování a následně se naskenovaný obrázek zobrazí v prohlížeči obrázků.

7. Skenujete-li více stránek pomocí ADF, můžete kliknutím na šipku vlevo či vpravo zobrazit náhled každé skenované stránky. (Pouze modely s ADF)
8. Je-li to nutné, ořežte naskenovaný obrázek.
9. Postupujte jedním z následujících způsobů:
  - Klepnutím na  (**Uložit**) uložte naskenovaná data.
  - Klepnutím na  (**Tisk**) vytiskněte naskenovaná data.
  - Klepnutím na  (**Otevřít pomocí aplikace**) otevřete naskenovaná data v jiné aplikaci.
  - Klepnutím na  (**Odeslat e-mail**) připojte naskenovaná data do e-mailu.



- 
- Kliknutím na  (**OCR**) lze provést převod naskenovaného dokumentu na upravitelný textový soubor. (k dispozici pouze pro některé modely)



### **Související informace**

---

- Skenování pomocí aplikace ControlCenter4 v domácím režimu (Windows)
  - Výběr typu dokumentu pomocí aplikace ControlCenter4 v domácím režimu (Windows)
  - Změna velikosti skenování pomocí aplikace ControlCenter4 v domácím režimu (Windows)
  - Oříznutí naskenovaného obrázku pomocí aplikace ControlCenter4 v domácím režimu (Windows)
  - Tisk naskenovaných dat pomocí aplikace ControlCenter4 v domácím režimu (Windows)
  - Otevření pomocí aplikace ControlCenter4 v domácím režimu (Windows)
-

Domů > Skenování > Skenování z počítače (Windows) > Skenování pomocí aplikace ControlCenter4 v domácím režimu (Windows) > Skenování pomocí aplikace ControlCenter4 v domácím režimu (Windows) > Výběr typu dokumentu pomocí aplikace ControlCenter4 v domácím režimu (Windows)

## Výběr typu dokumentu pomocí aplikace ControlCenter4 v domácím režimu (Windows)

- Vyberte volbu **Typ dokumentu**, která se shoduje s typem originálu, který chcete naskenovat.

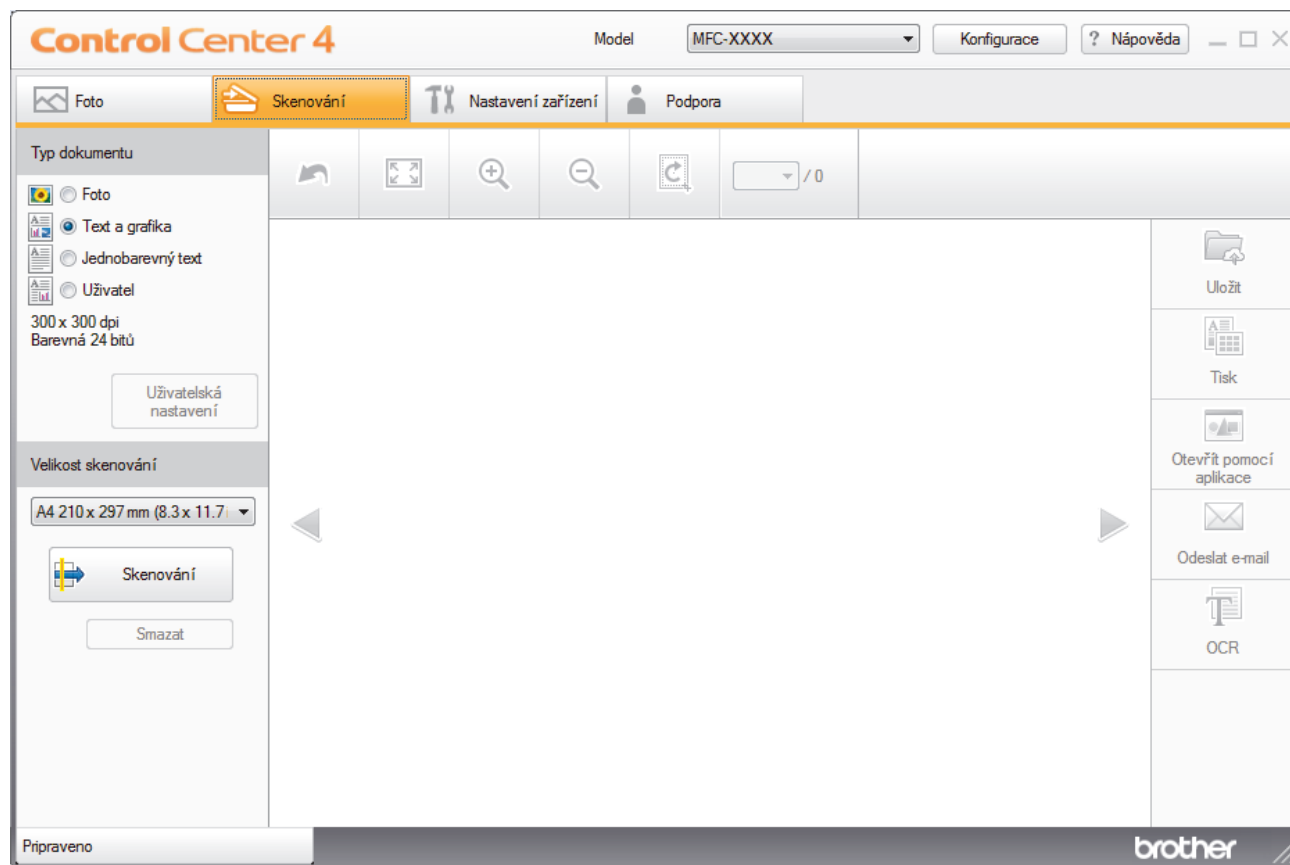

Volba	Popis
Foto	600 x 600 dpi Barevná 24 bitů
Text a grafika	300 x 300 dpi Barevná 24 bitů
Jednobarevný text	200 x 200 dpi Černobílá
Uživatel	300 x 300 dpi (Barevná 24 bitů jako výchozí) Zvolte požadovaná nastavení skenování z tlačítka <b>Uživatelská nastavení</b> .

### ✓ Související informace

- [Skenování pomocí aplikace ControlCenter4 v domácím režimu \(Windows\)](#)
- [Uživatelská nastavení skenování \(Windows\)](#)

Domů > Skenování > Skenování z počítače (Windows) > Skenování pomocí aplikace ControlCenter4 v domácím režimu (Windows) > Skenování pomocí aplikace ControlCenter4 v domácím režimu (Windows) > Výběr typu dokumentu pomocí aplikace ControlCenter4 v domácím režimu (Windows) > Uživatelská nastavení skenování (Windows)

## Uživatelská nastavení skenování (Windows)

Vybráním volby **Uživatel** ze seznamu **Typ dokumentu** změňte pokročilá nastavení skenování.

- Vyberte **Uživatel**, a potom klikněte na tlačítko **Uživatelská nastavení**.

Zobrazí se dialogové okno **Uživatelská nastavení skenování**.

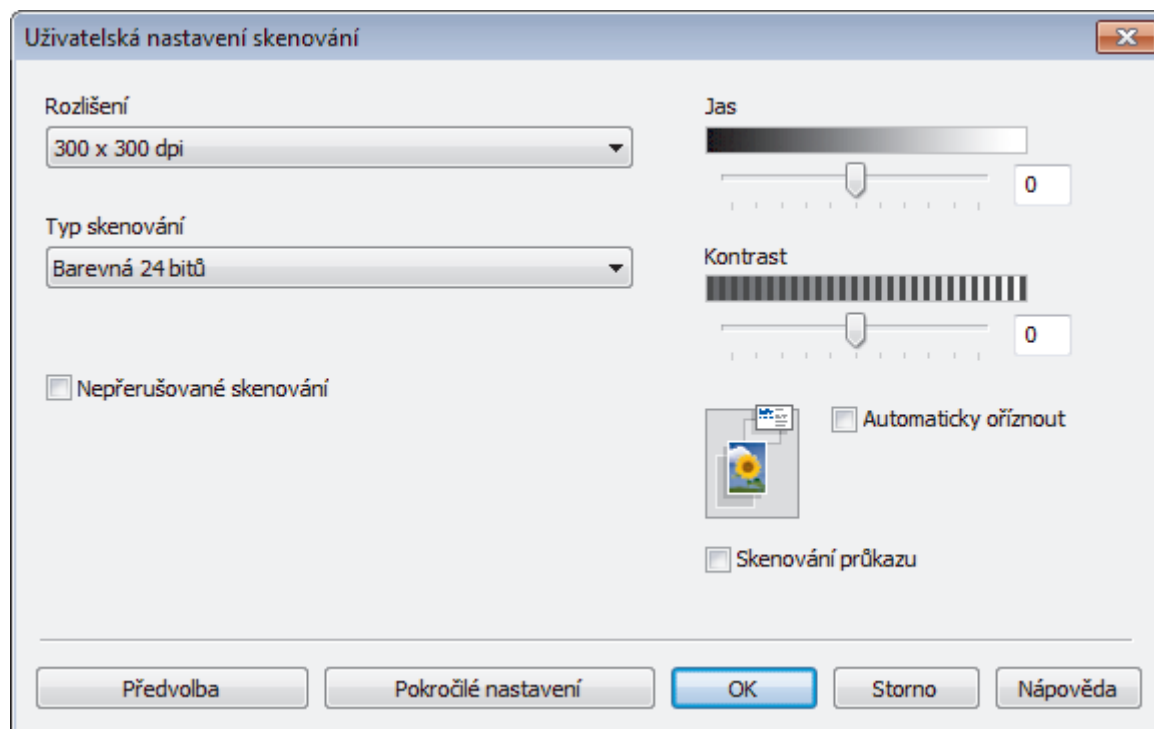

Můžete měnit následující nastavení:

### Rozlišení

Rozlišení skenování vyberte z rozevíracího seznamu **Rozlišení**. Vyšší rozlišení je náročnější na paměť a dobu převodu, ale výsledkem je přesněji naskenovaný obrázek.

### Typ skenování

Vyberte z řady hloubek barev pro skenování.

#### - Automaticky

Používá se pro všechny typy dokumentů. Tento režim automaticky vybírá vhodnou hloubku barev dokumentu.

#### - Černobílá

Používejte pro text nebo pro čárovou grafiku.

#### - Šedá (chybová difuze)

Používejte pro fotografie nebo grafiku. (Chybová difúze je metoda pro vytvoření simulovaných šedých obrázků bez použití skutečných šedých teček. Černé tečky jsou sestaveny do specifického vzoru, aby vypadaly jako šedé.)

#### - Stupně šedi

Používejte pro fotografie nebo grafiku. Tento režim je přesnější díky využití až 256 odstínů šedé.

#### - Barevná 24 bitů

Použijte k vytvoření obrazu s nejpresnější reprodukcí barev. Tento režim použije pro skenování obrázku až 16,8 miliónu barev, ale vyžaduje největší množství paměti a nejdelší dobu přenosu.

## Jas

Chcete-li obrázek zesvětlit nebo ztmavit, nastavte úroveň pro volbu **Jas** přetažením posuvníku doprava nebo doleva. Pokud je naskenovaný obrázek příliš světlý, nastavte nižší jas a naskenujte dokument znovu. Pokud je obrázek příliš tmavý, nastavte vyšší jas a naskenujte dokument znovu. Také můžete zadat hodnotu do pole pro nastavení úrovně **Jas**.

## Kontrast

Pohybem posuvníku doprava nebo doleva můžete zvýšit nebo snížit úroveň **Kontrast**. Zvýšení úrovně zvýrazní tmavé a světlé oblasti obrázku, zatímco snížení odhalí více detailů v šedých oblastech. Také můžete zadat hodnotu do pole pro nastavení úrovně **Kontrast**.

## Automaticky oříznout

Naskenujte různé dokumenty umístěné na skle skeneru. Přístroj naskenuje každý dokument a vytvoří oddělené soubory nebo jediný soubor vícestránkový.

## Nepřerušované skenování

Tuto volbu vyberte pro skenování více stránek. Po naskenování stránky vyberte, zda budete pokračovat ve skenování nebo skončíte.

## Skenování průkazu

Toto políčko zaškrtněte, pokud chcete naskenovat obě strany identifikačního průkazu na jednu stránku.

## Pokročilé nastavení

Konfigurujte pokročilá nastavení kliknutím na tlačítko **Pokročilé nastavení** v dialogovém okně Nastavení skenování.

- **Odstranit prosvítání / vzor**
  - **Barva pozadí bude odstraněna.**  
Odstraňuje základní barvu dokumentů, aby byla naskenovaná data čitelnější. (K dispozici pouze pro některé modely)
- **Otočit obrázek**  
Otočte naskenovaný obrázek.
- **Prázdna stránka bude přeskočena.**  
Odeberte z výsledků skenování prázdné stránky dokumentu.
- **Zobrazit výsledky skenování**  
Ukazuje na obrazovce počítače celkový počet uložených stránek a počet vynechaných prázdných stránek.



## Související informace

- [Výběr typu dokumentu pomocí aplikace ControlCenter4 v domácím režimu \(Windows\)](#)

Domů > Skenování > Skenování z počítače (Windows) > Skenování pomocí aplikace ControlCenter4 v domácím režimu (Windows) > Skenování pomocí aplikace ControlCenter4 v domácím režimu (Windows) > Změna velikosti skenování pomocí aplikace ControlCenter4 v domácím režimu (Windows)

## Změna velikosti skenování pomocí aplikace ControlCenter4 v domácím režimu (Windows)

Pro rychlejší skenování vyberte v rozevřací nabídce **Velikost skenování** přesný rozměr vašeho dokumentu.

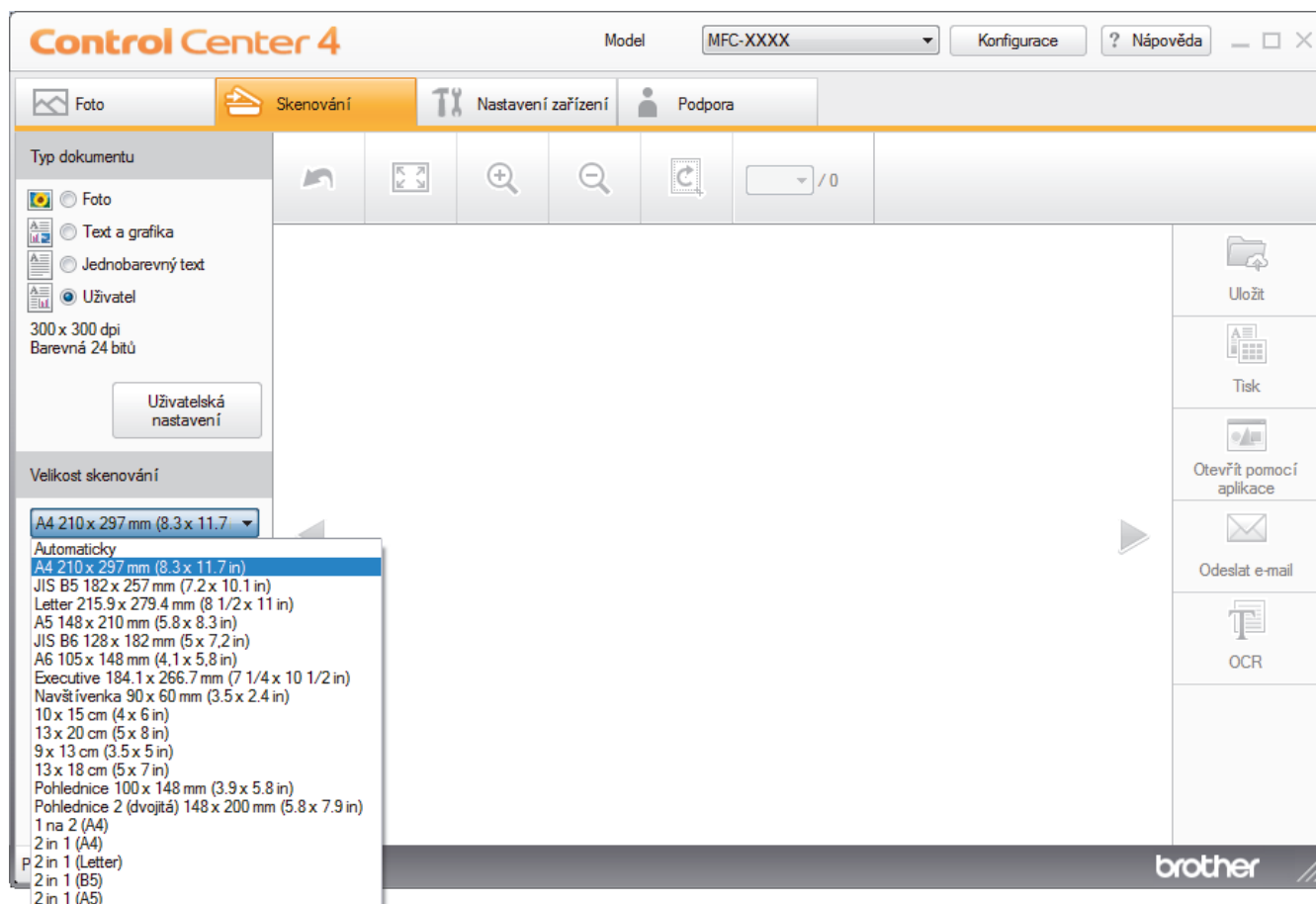

### ✓ Související informace

- Skenování pomocí aplikace ControlCenter4 v domácím režimu (Windows)

Domů > Skenování > Skenování z počítače (Windows) > Skenování pomocí aplikace ControlCenter4 v domácím režimu (Windows) > Skenování pomocí aplikace ControlCenter4 v domácím režimu (Windows) > Oříznutí naskenovaného obrázku pomocí aplikace ControlCenter4 v domácím režimu (Windows)

## Oříznutí naskenovaného obrázku pomocí aplikace ControlCenter4 v domácím režimu (Windows)

Nástroj pro oříznutí na nástrojové liště úprav obrázků umožňuje oříznutí nechtěných částí naskenovaného obrázku. Pomocí nástrojů **Zvětšit** a **Zmenšit** můžete lépe zobrazit obrázek, který chcete oříznout.

### Nástrojová lišta úprav obrázků

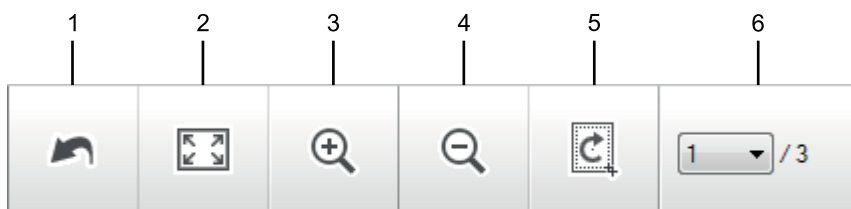

#### 1. Restartovat

Ruší všechny úpravy použité ve vybraném obrázku. Upravený obrázek se vrátí do původního stavu.

#### 2. Přizpůsobit velikosti okna

Zobrazí naskenovaný obrázek tak, aby se celý přizpůsobil velikosti okna.

#### 3. Zvětšit

Přiblíží naskenovaný obrázek.

#### 4. Zmenšit

Oddálí naskenovaný obrázek.

#### 5. Oříznout a upravit

Odstraní vnější části obrázku. Klikněte na tlačítko **Oříznout a upravit** a potom upravte rámeček na oblast, kterou chcete zachovat po oříznutí.

#### 6. Čítač stránek

Udává číslo naskenované stránky, která je právě zobrazena v prohlížeči obrázků. Chcete-li zobrazit jinou stránku, vyberte číslo požadované strany v rozevíracím seznamu s čísly stránek.



Pokud jste naskenovali více stránek, klepnutím na tlačítko levé nebo pravé šipky v okně náhledu zobrazíte další nebo dřívější naskenované stránky.

1. Oskenujte dokument.

2. Klepnutím na  (**Oříznout a upravit**) upravte naskenovaná data.

Zobrazí se okno **Oříznout a upravit - ControlCenter4**.

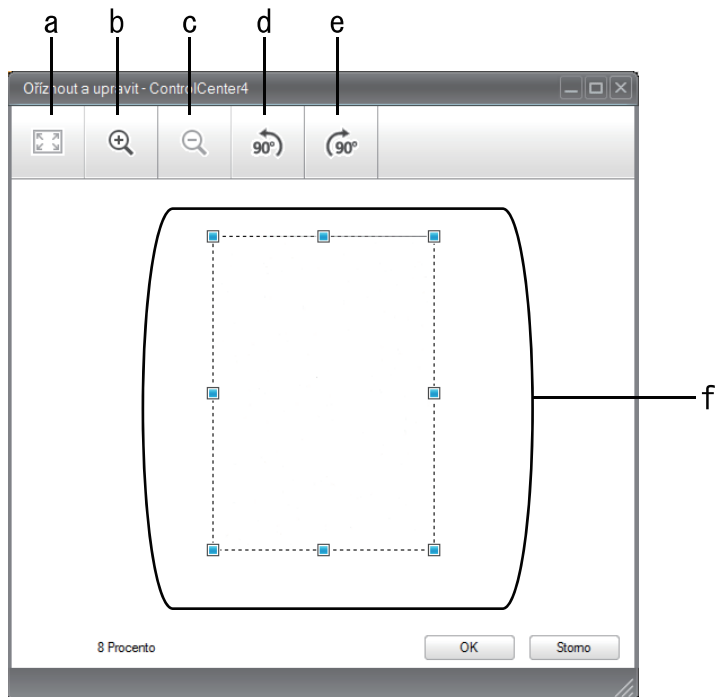

- a. Rozšíří naskenovaný obrázek tak, aby se celý přizpůsobil velikosti okna.
  - b. Přiblíží obrázek.
  - c. Oddálí obrázek.
  - d. Otočí obrázek doleva o 90 stupňů.
  - e. Otočí obrázek doprava o 90 stupňů.
  - f. Přetáhnutím rámečku upravte oblast pro oříznutí.
3. Klikněte na tlačítko **OK**.  
Upravený obrázek se zobrazí v prohlížeči obrázků.

### ✓ Související informace

- [Skenování pomocí aplikace ControlCenter4 v domácím režimu \(Windows\)](#)

Domů > Skenování > Skenování z počítače (Windows) > Skenování pomocí aplikace ControlCenter4 v domácím režimu (Windows) > Skenování pomocí aplikace ControlCenter4 v domácím režimu (Windows) > Tisk naskenovaných dat pomocí aplikace ControlCenter4 v domácím režimu (Windows)

## Tisk naskenovaných dat pomocí aplikace ControlCenter4 v domácím režimu (Windows)

Oskenujte dokument na svém zařízení Brother a poté vytiskněte jeho kopie pomocí funkcí ovladače tiskárny, jež jsou k dispozici v nástroji ControlCenter4.

1. Oskenujte dokument.
2. Klikněte na tlačítko **Tisk**.

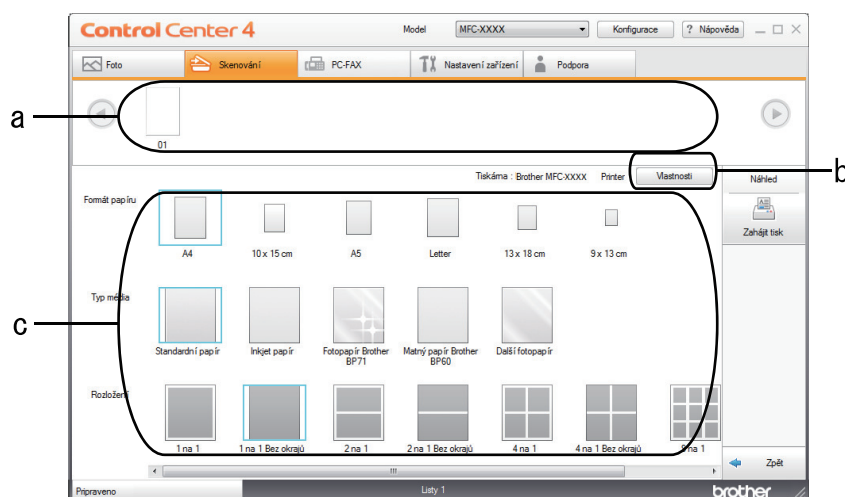

- a. Zobrazuje, které obrázky jsou aktuálně vybrány.
  - b. Klikněte na tlačítko **Vlastnosti** pro změnu specifických nastavení tiskárny.
  - c. Vyberte možnosti **Formát papíru**, **Typ média** a **Rozložení**. Aktuálně vybraná nastavení jsou indikována modrým rámečkem.
3. Konfigurujte nastavení tisku a potom klikněte na tlačítko **Zahájit tisk**.



### Související informace

- Skenování pomocí aplikace ControlCenter4 v domácím režimu (Windows)



---

▲ Domů > Skenování > Skenování z počítače (Windows) > Skenování pomocí aplikace ControlCenter4 v domácím režimu (Windows) > Skenování pomocí aplikace ControlCenter4 v domácím režimu (Windows) > Otevření pomocí aplikace ControlCenter4 v domácím režimu (Windows)

## Otevření pomocí aplikace ControlCenter4 v domácím režimu (Windows)

Tlačítko **Otevřít pomocí aplikace** umožňuje naskenovat obrázek přímo do grafické aplikace pro úpravu.

1. Klepněte na tlačítko **Otevřít pomocí aplikace**.
2. Vyberte z rozevíracího seznamu aplikaci a potom klepněte na tlačítko **OK**.  
Obrázek se otevře ve vybrané aplikaci.



### Související informace

- Skenování pomocí aplikace ControlCenter4 v domácím režimu (Windows)
-

► Domů > Skenování > Skenování z počítače (Windows) > Skenování pomocí aplikace ControlCenter4 v domácím režimu (Windows) > Uložení naskenovaných dat do složky jako soubor PDF pomocí aplikace ControlCenter4 v domácím režimu (Windows)

## Uložení naskenovaných dat do složky jako soubor PDF pomocí aplikace ControlCenter4 v domácím režimu (Windows)

Vyberte **Domácí režim** jako nastavení režimu aplikace ControlCenter4.

1. Vložte dokument.
2. Klikněte na ikonu  (**ControlCenter4**) na panelu úloh a potom klikněte na **Otevřít**.
3. Klikněte na kartu **Skenování**.

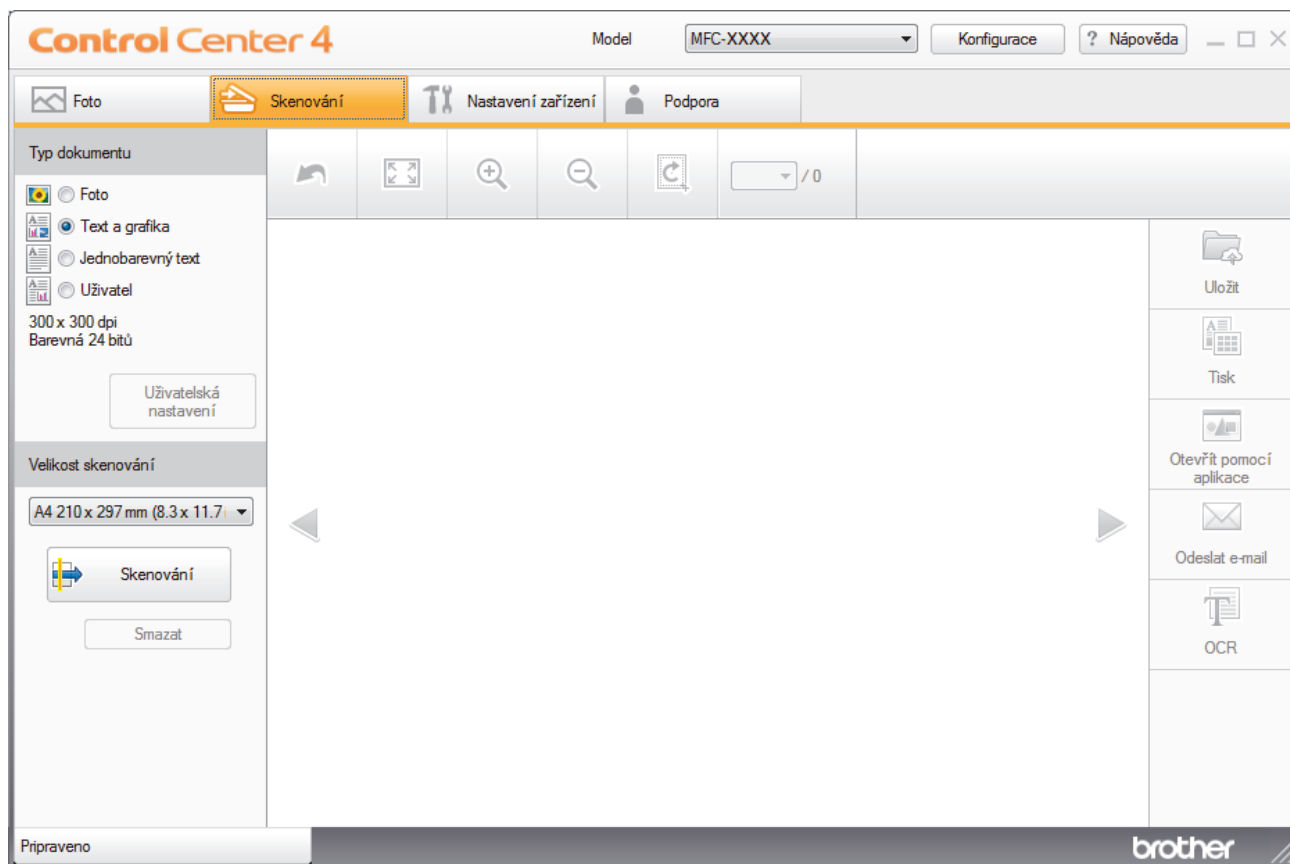

4. Zvolte položku **Typ dokumentu**.
5. Podle potřeby změňte velikost dokumentu.
6. Klikněte na tlačítko  (**Skenování**).



Zařízení zahájí skenování a následně se naskenovaný obrázek zobrazí v prohlížeči obrázků.

7. Klepnutím na tlačítko levé nebo pravé šipky zobrazíte náhled naskenované stránky.
8. Klikněte na tlačítko **Uložit**.

Zobrazí se dialogové okno **Uložit**.

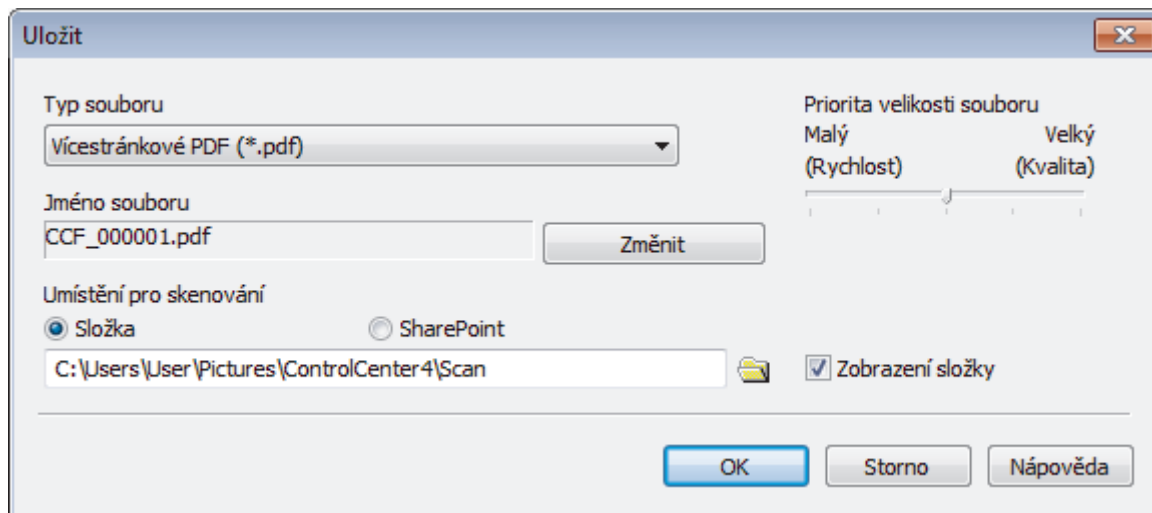
9. Klikněte na rozevírací seznam **Typ souboru** a poté vyberte soubor PDF.



 Chcete-li uložit dokument jako heslem zabezpečený soubor PDF, vyberte **Jednostránkové zabezpečené PDF (\*.pdf)** nebo **Vícestránkové zabezpečené PDF (\*.pdf)** z rozevřacího seznamu **Typ souboru**, klikněte na tlačítko  a zadejte heslo.

10. Chcete-li změnit název souboru, klikněte podle potřeby na tlačítko **Změnit**.

11. Klikněte na ikonu složky a přejděte do složky, do které chcete uložit naskenované dokumenty.

12. Klikněte na tlačítko **OK**.

Naskenovaný dokument je uložen v cílové složce jako soubor PDF.

### **Související informace**

- [Skenování pomocí aplikace ControlCenter4 v domácím režimu \(Windows\)](#)

## Nastavení skenování aplikace ControlCenter4 v domácím režimu (Windows)

Nastavení	Použitelné funkce			
	Otevřít pomocí aplikace	OCR	Odeslat e-mail	Uložit
Typ souboru	-	Ano	Ano	Ano
Cílová aplikace	Ano	Ano	-	-
Jazyk OCR (K dispozici pouze pro některé modely)	-	Ano	-	-
Jméno souboru	-	-	-	Ano
Umístění pro skenování	-	-	-	Ano
Zobrazení složky	-	-	-	Ano
Priorita velikosti souboru	-	-	Ano	Ano

### Typ souboru

Vyberte typ souboru, který chcete použít pro naskenovaná data.

Pro **Odeslat e-mail** a **Uložit**:

- **Windows Bitmap (\*.bmp)**
- **JPEG (\*.jpg)** (doporučeno pro většinu uživatelů při skenování obrázků)
- **Jednostránkový TIFF (\*.tif)**
- **Vícestránkový TIFF (\*.tif)**
- **Portable Network Graphics (\*.png)**
- **Jednostránkové PDF (\*.pdf)** (doporučeno pro skenování a sdílení dokumentů)
- **Vícestránkové PDF (\*.pdf)** (doporučeno pro skenování a sdílení dokumentů)
- **Jednostránkové PDF s vysokou kompresí (\*.pdf)**
- **Vícestránkové PDF s vysokou kompresí (\*.pdf)**
- **Jednostránkové zabezpečené PDF (\*.pdf)**
- **Vícestránkové zabezpečené PDF (\*.pdf)**
- **Prohledávatelné jednostránkové PDF (\*.pdf)**
- **Prohledávatelné vícestránkové PDF (\*.pdf)**
- **XML Paper Specification (\*.xps)** (specifikace papíru XML Paper Specification je k dispozici pro operační systém Windows 7, Windows 8 a Windows 10, nebo při používání aplikací, které podporují soubory specifikace papíru XML Paper Specification)
- **Microsoft Office Word (\*.docx)** (K dispozici pouze pro některé modely)
- **Microsoft Office PowerPoint (\*.pptx)** (K dispozici pouze pro některé modely)
- **Microsoft Office Excel (\*.xlsx)** (K dispozici pouze pro některé modely)

Pro **OCR**:

- **Text (\*.txt)**
- **HTML 3.2 (\*.htm)**
- **HTML 4.0 (\*.htm)**
- **Prohledávatelné jednostránkové PDF (\*.pdf)**
- **Prohledávatelné vícestránkové PDF (\*.pdf)**
- **WordPad (\*.rtf)**
- **RTF Word 2000 (\*.rtf)**

- 
- **WordPerfect 9, 10 (\*.wpd)**
  - **Microsoft Excel 2003, XP (\*.xls)**

#### **Cílová aplikace**

Vyberte cílovou aplikaci z rozevíracího seznamu.

#### **Jazyk OCR**

Nastavte jazyk optického rozpoznávání znaků (OCR) shodný s jazykem textu skenovaného dokumentu (K dispozici pouze pro některé modely).

#### **Jméno souboru**

Kliknutím na **Změnit** změníte předponu názvu souboru.

#### **Umístění pro skenování**

Zvolením přepínače **Složka** nebo **SharePoint** vyberte cílové umístění, do kterého chcete uložit naskenované dokumenty.

#### **Zobrazení složky**

Tuto volbu vyberte pro automatické zobrazení cílové složky po skenování.

#### **Priorita velikosti souboru**

Upravte poměr komprese dat naskenovaného obrázku. Velikost souboru můžete změnit posunutím posuvníku **Priorita velikosti souboru** doprava nebo doleva.

#### **Uživatelská nastavení**

Vyberte volbu **Uživatel**, klikněte na tlačítko **Uživatelská nastavení** a potom změňte nastavení.

#### **Velikost skenování**

Z rozevírací nabídky **Velikost skenování** vyberte přesnou velikost dokumentu.



### **Související informace**

- [Skenování pomocí aplikace ControlCenter4 v domácím režimu \(Windows\)](#)
-

## Skenování pomocí aplikace ControlCenter4 v pokročilém režimu (Windows)

Pokročilý režim ControlCenter4 poskytuje více možností ovládání podrobností vlastností přístroje a umožňuje přizpůsobovat akce skenování jedním tlačítkem.

- [Skenování fotografií a grafiky pomocí aplikace ControlCenter4 v pokročilém režimu \(Windows\)](#)
- [Uložte naskenovaná data do složky jako soubor PDF pomocí aplikace ControlCenter4 v pokročilém režimu \(Windows\)](#)
- [Skenování obou stran občanského průkazu pomocí aplikace ControlCenter4 v pokročilém režimu \(Windows\)](#)
- [Skenování do přílohy e-mailu pomocí aplikace ControlCenter4 v pokročilém režimu \(Windows\)](#)
- [Skenování do upravitelného textového souboru \(OCR\) pomocí aplikace ControlCenter4 v pokročilém režimu \(Windows\)](#)
- [Skenování do souboru Office pomocí aplikace ControlCenter4 v rozšířeném režimu \(Windows\)](#)
- [Nastavení skenování aplikace ControlCenter4 v pokročilém režimu \(Windows\)](#)
- [Změna provozního režimu v aplikaci ControlCenter4 \(Windows\)](#)

Domů > Skenování > Skenování z počítače (Windows) > Skenování pomocí aplikace ControlCenter4 v pokročilém režimu (Windows) > Skenování fotografií a grafiky pomocí aplikace ControlCenter4 v pokročilém režimu (Windows)

## Skenování fotografií a grafiky pomocí aplikace ControlCenter4 v pokročilém režimu (Windows)

Odešlete oskenované fotografie a grafiku přímo do počítače.



Vyberte **Pokročilý režim** jako nastavení režimu aplikace ControlCenter4.

1. Vložte dokument.
2. Klikněte na ikonu **cc4** (**ControlCenter4**) na panelu úloh a potom klikněte na **Otevřít**.
3. Klikněte na kartu **Skenování**.



4. Klikněte na tlačítko **Obrázek**.  
Objeví se dialogové okno nastavení skenování.

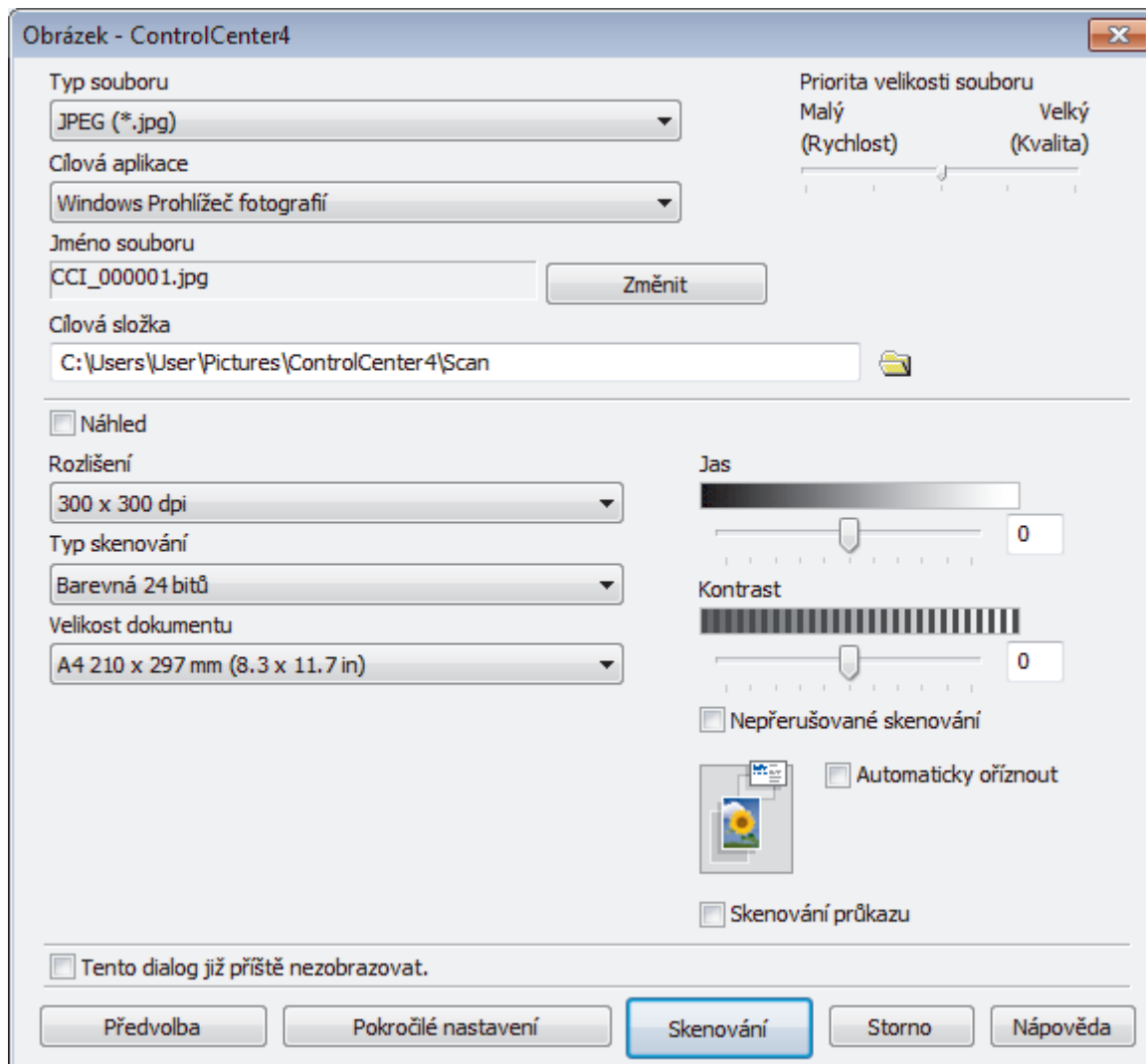

5. V případě potřeby změňte nastavení skenování, jako je formát souboru, název souboru, cesta k cílové složce, rozlišení nebo barva.



- Chcete-li změnit název souboru, klikněte na **Změnit**.
- Chcete-li změnit **Cílová složka**, klikněte na ikonu složky.
- Naskenovaný obrázek si můžete prohlédnout a nakonfigurovat pomocí zaškrtnutí tlačítka **Náhled**.

6. Klikněte na tlačítko **Skenování**.

Zařízení začne skenovat. Obrázek se otevře v aplikaci, kterou jste zvolili.



### Související informace

- Skenování pomocí aplikace ControlCenter4 v pokročilém režimu (Windows)



Domů > Skenování > Skenování z počítače (Windows) > Skenování pomocí aplikace ControlCenter4 v pokročilém režimu (Windows) > Uložte naskenovaná data do složky jako soubor PDF pomocí aplikace ControlCenter4 v pokročilém režimu (Windows)

## Uložte naskenovaná data do složky jako soubor PDF pomocí aplikace ControlCenter4 v pokročilém režimu (Windows)

Skenujte dokumenty a ukládejte je do složky na počítači jako soubory PDF.



Vyberte **Pokročilý režim** jako nastavení režimu aplikace ControlCenter4.

1. Vložte dokument.
2. Klikněte na ikonu  (**ControlCenter4**) na panelu úloh a potom klikněte na **Otevřít**.
3. Klikněte na kartu **Skenování**.

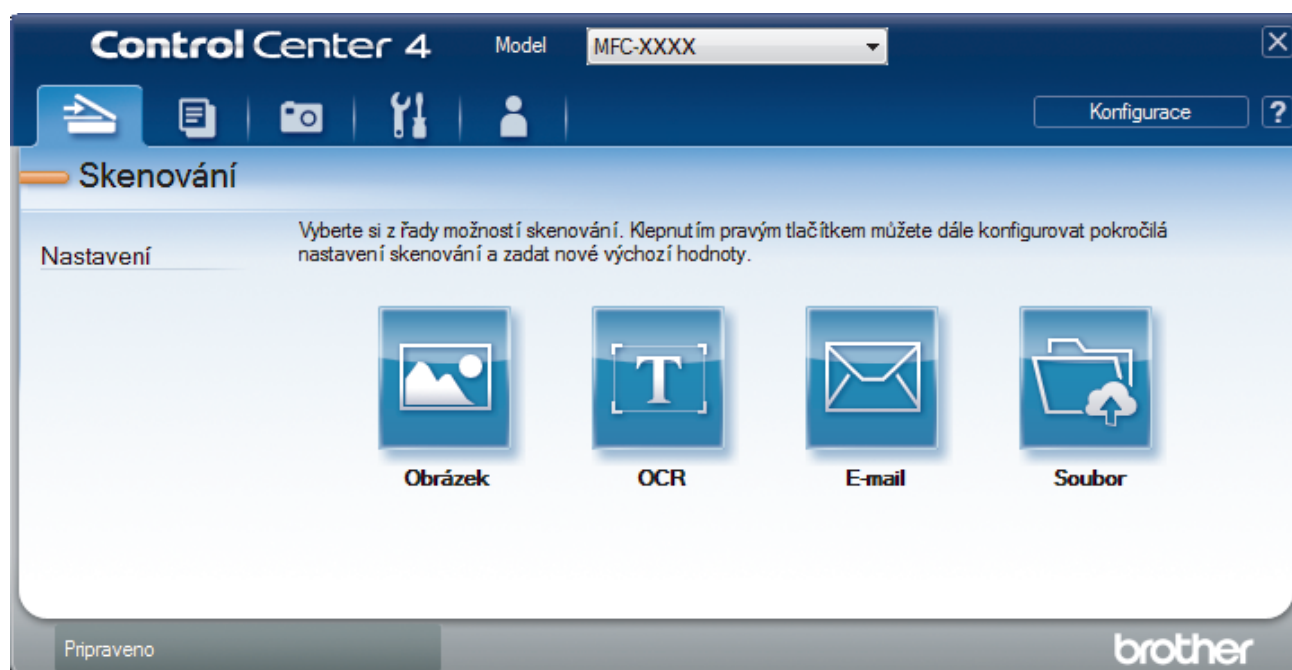

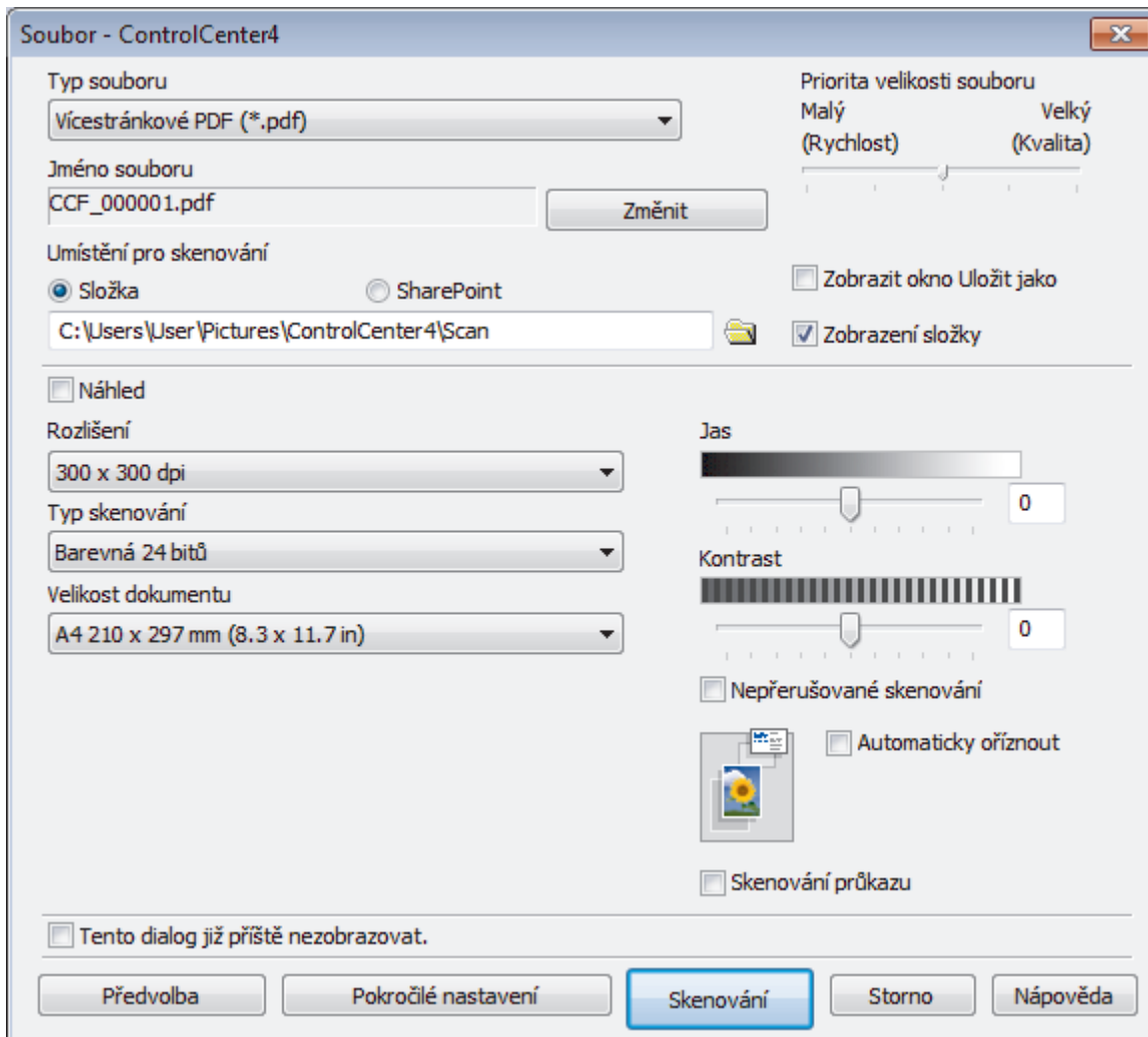

4. Klikněte na tlačítko **Soubor**.

Objeví se dialogové okno nastavení skenování.



5. Klikněte na rozevírací seznam **Typ souboru** a poté vyberte soubor PDF.

 Chcete-li uložit dokument jako heslem zabezpečený soubor PDF, vyberte **Jednostránkové zabezpečené PDF (\*.pdf)** nebo **Vícestránkové zabezpečené PDF (\*.pdf)** z rozevíracího seznamu **Typ souboru**, klikněte na tlačítko  a zadejte heslo.

6. Klikněte na ikonu složky a přejděte do složky, do které chcete uložit naskenované dokumenty.

7. V případě potřeby změňte nastavení skenování, jako je formát souboru, název souboru, rozlišení nebo barva.

 Naskenovaný obrázek si můžete prohlédnout a nakonfigurovat pomocí zaškrtnutí tlačítka **Náhled**.

8. Klikněte na tlačítko **Skenování**.

Zařízení začne skenovat. Soubor je uložen do složky, kterou jste zvolili.

### **Související informace**

- [Skenování pomocí aplikace ControlCenter4 v pokročilém režimu \(Windows\)](#)

Domů > Skenování > Skenování z počítače (Windows) > Skenování pomocí aplikace ControlCenter4 v pokročilém režimu (Windows) > Skenování obou stran občanského průkazu pomocí aplikace ControlCenter4 v pokročilém režimu (Windows)

## Skenování obou stran občanského průkazu pomocí aplikace ControlCenter4 v pokročilém režimu (Windows)

Vyberte **Pokročilý režim** jako nastavení režimu aplikace ControlCenter4.

1. Umístěte identifikační průkaz na sklo skeneru.
2. Klikněte na ikonu  (**ControlCenter4**) na panelu úloh a potom klikněte na **Otevřít**.
3. Klikněte na kartu **Skenování**.

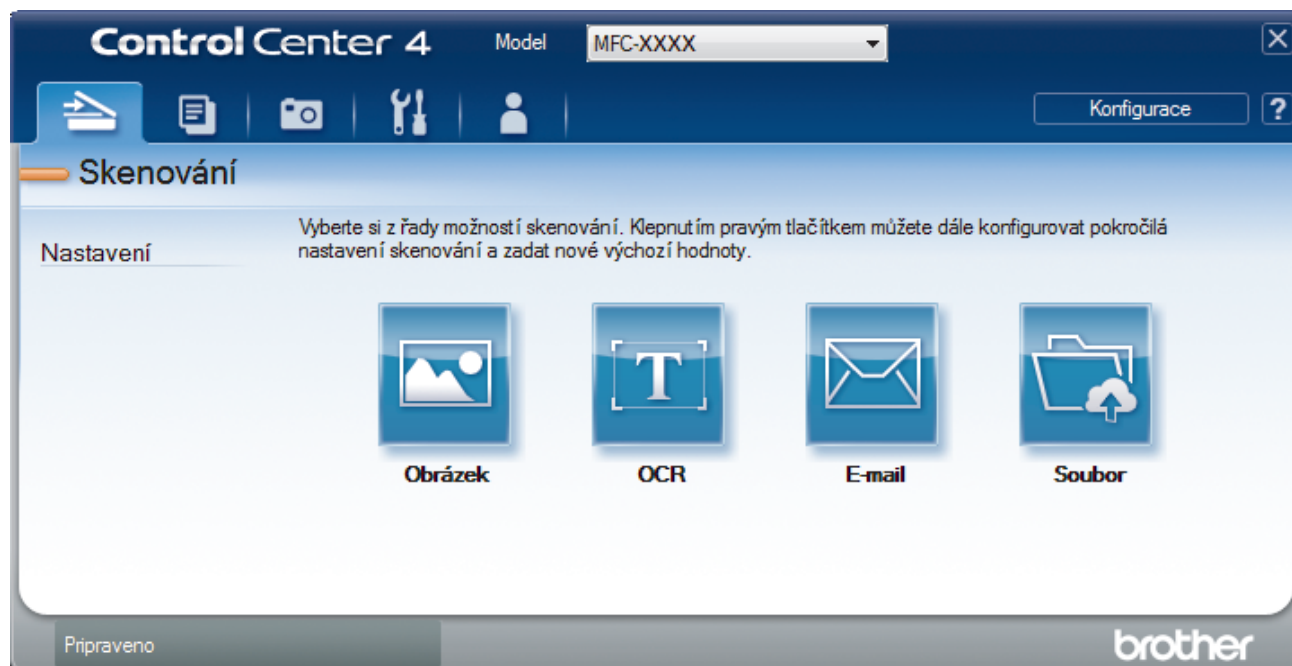

4. Klikněte na tlačítko **Soubor**.

Objeví se dialogové okno nastavení skenování.

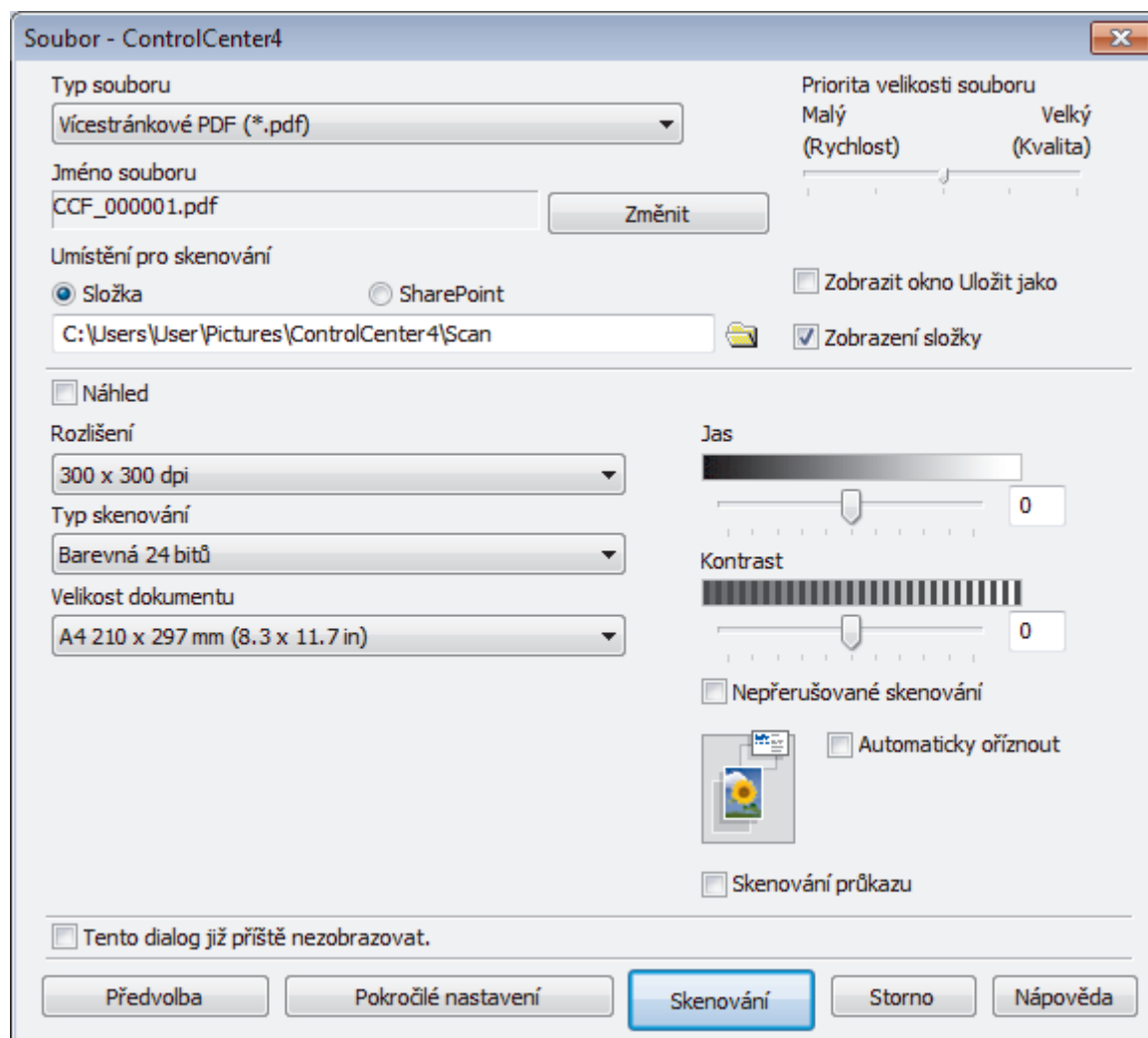

5. Zaškrtněte políčko **Skenování průkazu**.

Zobrazí se dialogové okno s instrukcemi.

6. Přečtěte si instrukce na displeji a poté klikněte na **OK**.
7. V případě potřeby změňte nastavení skenování, jako je formát souboru, název souboru, místo uložení skenu, rozlišení nebo barva.
8. Klikněte na tlačítko **Skenování**.  
Přístroj začne skenovat jednu stranu identifikačního průkazu.
9. Jakmile přístroj naskenuje jednu stranu, obraťte identifikační kartu a poté klikněte na **Pokračovat**, aby se naskenovala druhá strana.
10. Klikněte na **Dokončit**.



### Související informace

- [Skenování pomocí aplikace ControlCenter4 v pokročilém režimu \(Windows\)](#)

Domů > Skenování > Skenování z počítače (Windows) > Skenování pomocí aplikace ControlCenter4 v pokročilém režimu (Windows) > Skenování do přílohy e-mailu pomocí aplikace ControlCenter4 v pokročilém režimu (Windows)

## Skenování do přílohy e-mailu pomocí aplikace ControlCenter4 v pokročilém režimu (Windows)

Odešlete oskenovaný dokument jako přílohu e-mailu.

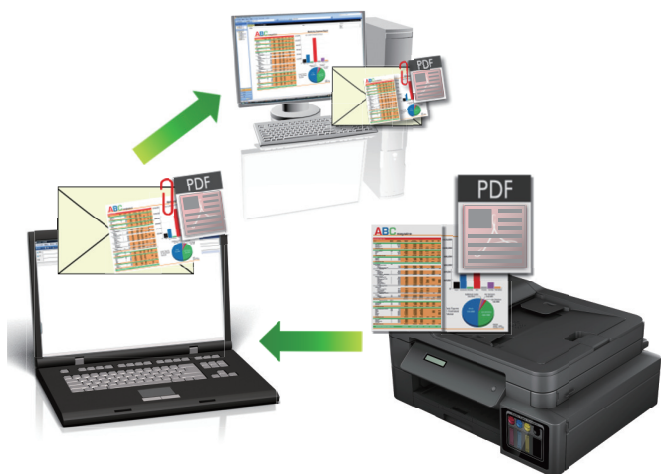

- Vyberte **Pokročilý režim** jako nastavení režimu aplikace ControlCenter4.
- Funkce Skenování do e-mailu nepodporuje služby WebMailu. Použijte funkci Skenovat do obrázku nebo Skenovat do souboru, která slouží ke skenování dokumentu nebo obrázku, a poté připojte soubor s naskenovanými daty k e-mailové zprávě.



Zařízení skenuje do vašeho výchozího e-mailového klienta.

1. Vložte dokument.
2. Klikněte na ikonu **cc4 (ControlCenter4)** na panelu úloh a potom klikněte na **Otevřít**.
3. Klikněte na kartu **Skenování**.



4. Klikněte na tlačítko **E-mail**.  
Objeví se dialogové okno nastavení skenování.

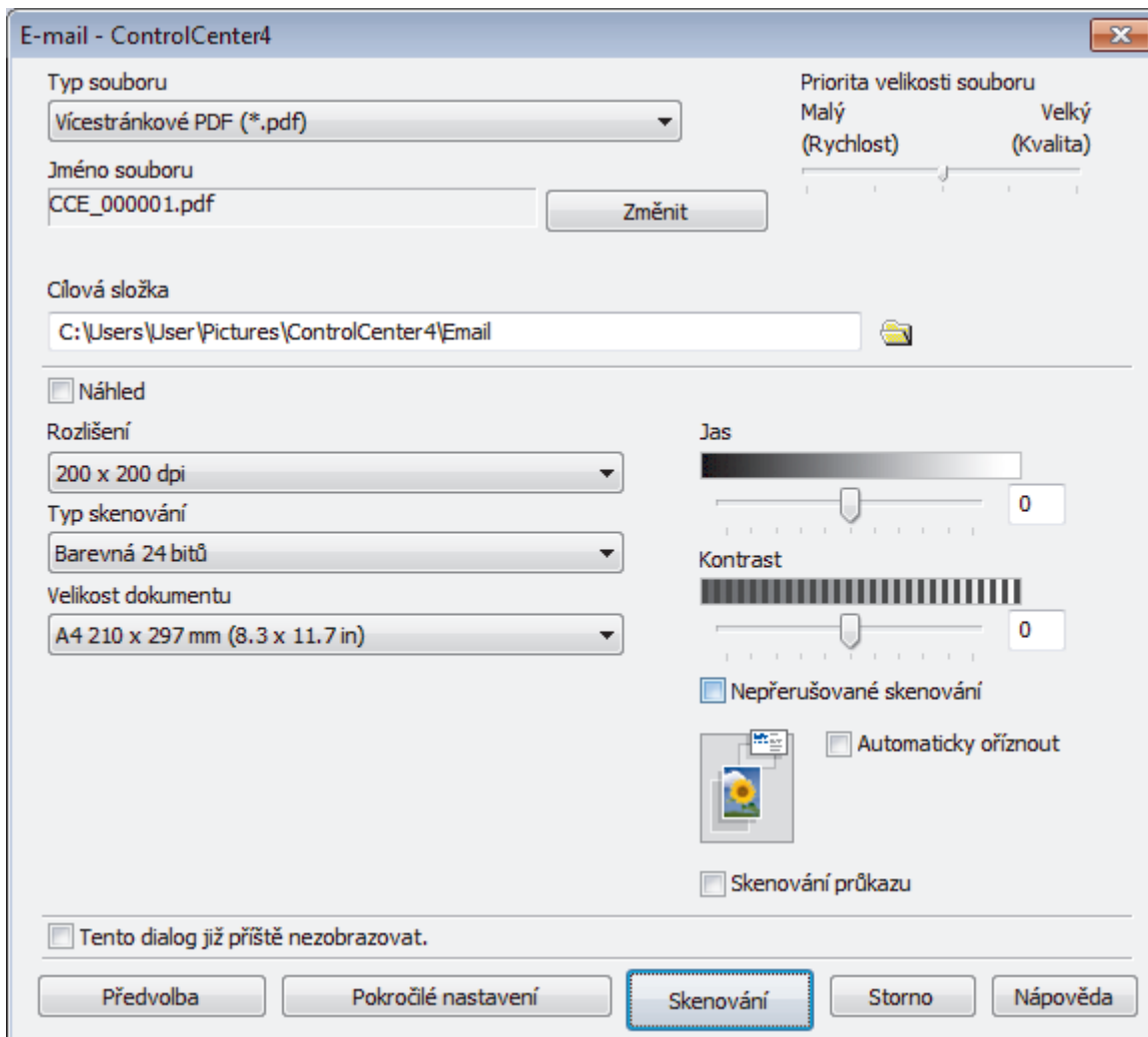

5. V případě potřeby změňte nastavení skenování, jako je formát souboru, název souboru, cesta k cílové složce, rozlišení nebo barva.



- Chcete-li změnit název souboru, klikněte na **Změnit**.
- Chcete-li změnit **Cílová složka**, klikněte na ikonu složky.
- Naskenovaný obrázek si můžete prohlédnout a nakonfigurovat pomocí zaškrtnutí tlačítka **Náhled**.

6. Klikněte na tlačítko **Skenování**.

Zařízení začne skenovat. Otevře se vaše výchozí e-mailová aplikace a oskenovaný obrázek se přiloží k nové prázdné e-mailové zprávě.



### Související informace

- Skenování pomocí aplikace ControlCenter4 v pokročilém režimu (Windows)

Domů > Skenování > Skenování z počítače (Windows) > Skenování pomocí aplikace ControlCenter4 v pokročilém režimu (Windows) > Skenování do upravitelného textového souboru (OCR) pomocí aplikace ControlCenter4 v pokročilém režimu (Windows)

## Skenování do upravitelného textového souboru (OCR) pomocí aplikace ControlCenter4 v pokročilém režimu (Windows)

Související modely: MFC-T910DW

Přístroj dokáže převést znaky z naskenovaného dokumentu na text pomocí technologie optického rozeznávání znaků (OCR). Tento text můžete následně upravovat pomocí preferované aplikace pro editaci textu.



- Vyberte **Pokročilý režim** jako nastavení režimu aplikace ControlCenter4.

1. Vložte dokument.
2. Klikněte na ikonu  (**ControlCenter4**) na panelu úloh a potom klikněte na **Otevřít**.
3. Klikněte na kartu **Skenování**.

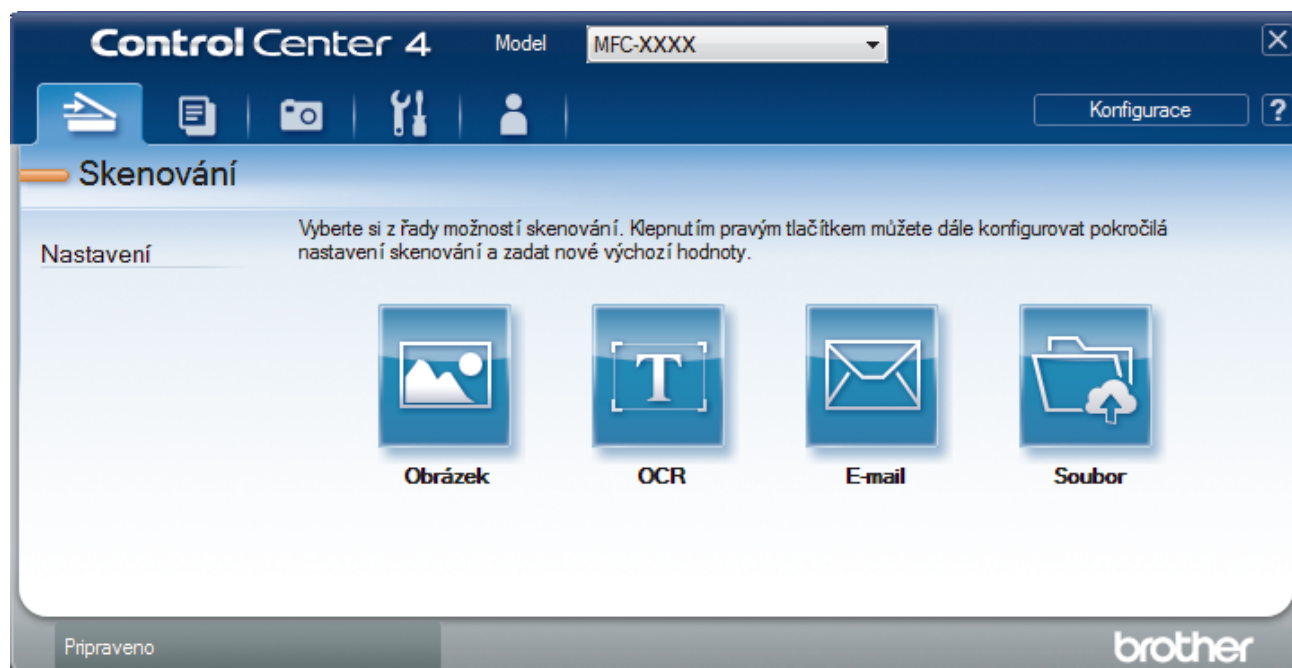

4. Klikněte na tlačítko **OCR**.  
Objeví se dialogové okno nastavení skenování.

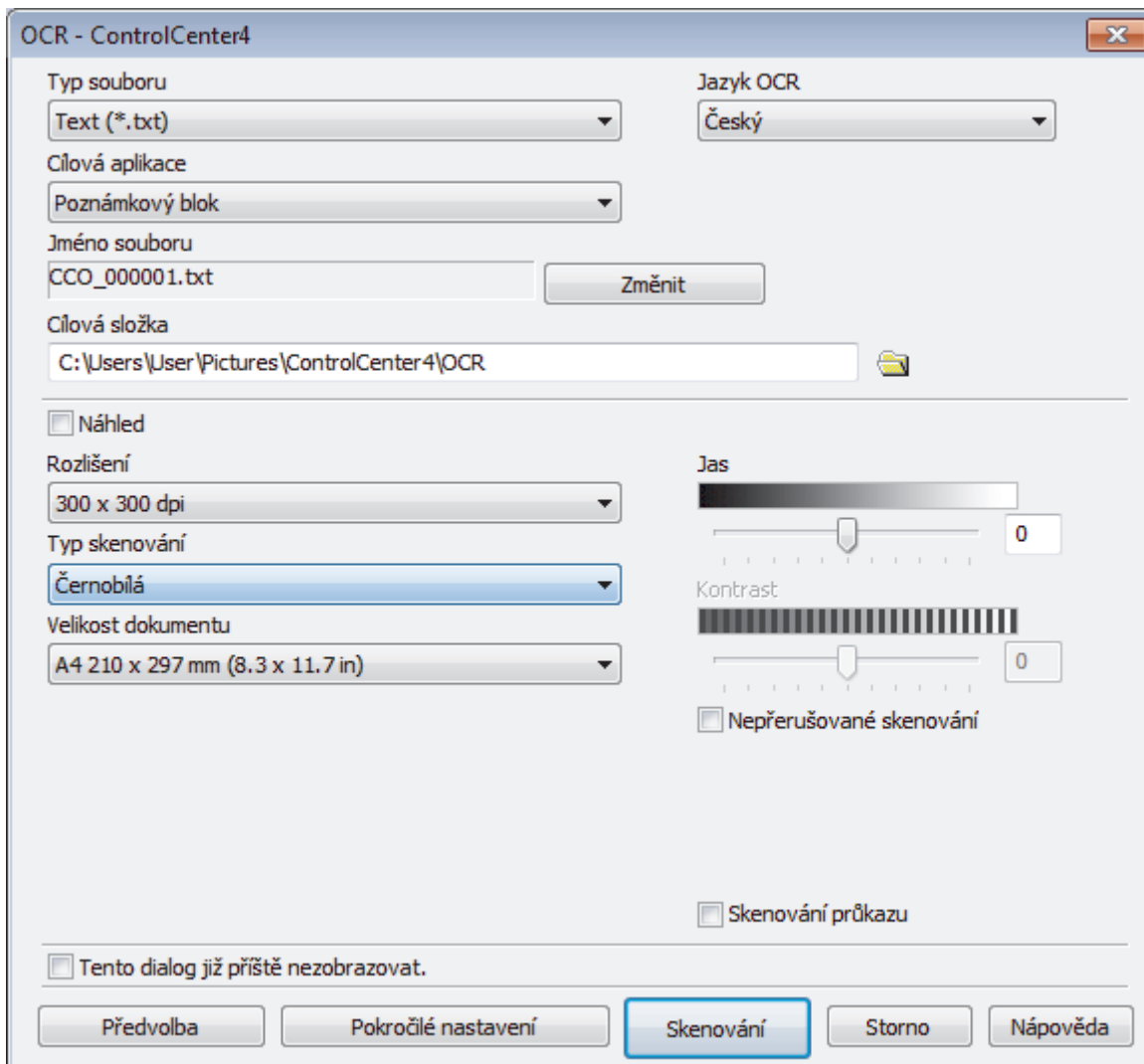

5. V případě potřeby změňte nastavení skenování, jako je formát souboru, název souboru, cesta k cílové složce, rozlišení nebo barva.



- Chcete-li změnit název souboru, klikněte na **Změnit**.
- Chcete-li změnit **Cílová složka**, klikněte na ikonu složky.
- Naskenovaný obrázek si můžete prohlédnout a nakonfigurovat pomocí zaškrtnutí tlačítka **Náhled**.

6. Klikněte na tlačítko **Skenování**.

Zařízení naskenuje dokument, převede jej na upravitelný text a potom jej odešle do výchozí aplikace textového editoru.



### Související informace

- Skenování pomocí aplikace ControlCenter4 v pokročilém režimu (Windows)



Domů > Skenování > Skenování z počítače (Windows) > Skenování pomocí aplikace ControlCenter4 v pokročilém režimu (Windows) > Skenování do souboru Office pomocí aplikace ControlCenter4 v rozšířeném režimu (Windows)

## Skenování do souboru Office pomocí aplikace ControlCenter4 v rozšířeném režimu (Windows)

Související modely: MFC-T910DW

Přístroj dokáže převést naskenovaná data do souboru Microsoft Word, Microsoft PowerPoint nebo Microsoft Excel.

- Vyberte **Pokročilý režim** jako nastavení režimu aplikace ControlCenter4.
- Abyste mohli tuto funkci používat, musí být počítač připojen k Internetu.

1. Vložte dokument.
2. Klikněte na ikonu  (**ControlCenter4**) na panelu úloh a potom klikněte na **Otevřít**.
3. Klikněte na kartu **Skenování**.



4. Klikněte na tlačítko **E-mail** nebo **Soubor**.  
Objeví se dialogové okno nastavení skenování.
5. Klikněte na rozevírací seznam **Typ souboru** a zvolte volbu **Microsoft Office Word (\*.docx)**, **Microsoft Office PowerPoint (\*.pptx)** nebo **Microsoft Office Excel (\*.xlsx)**.
6. Podle potřeby změňte nastavení skenování.
7. Klikněte na tlačítko **Skenování**.

Pokud se zobrazí dialogové okno se zprávou týkající se internetového připojení, přečtěte si ji a klikněte na tlačítko **OK**.

### ✓ Související informace

- [Skenování pomocí aplikace ControlCenter4 v pokročilém režimu \(Windows\)](#)

## Nastavení skenování aplikace ControlCenter4 v pokročilém režimu (Windows)

Nastavení	Použitelné funkce			
	Obrázek	OCR	E-mail	Soubor
Typ souboru	Ano	Ano	Ano	Ano
Cílová aplikace	Ano	Ano	-	-
Jazyk OCR (K dispozici pouze pro některé modely)	-	Ano	-	-
Jméno souboru	Ano	Ano	Ano	Ano
Cílová složka	Ano	Ano	Ano	-
Umístění pro skenování	-	-	-	Ano
Zobrazení složky	-	-	-	Ano
Zobrazit okno Uložit jako	-	-	-	Ano
Priorita velikosti souboru	Ano	-	Ano	Ano
Náhled	Ano	Ano	Ano	Ano
Rozlišení	Ano	Ano	Ano	Ano
Typ skenování	Ano	Ano	Ano	Ano
Velikost dokumentu	Ano	Ano	Ano	Ano
Jas	Ano	Ano	Ano	Ano
Kontrast	Ano	Ano	Ano	Ano
Nepřerušované skenování	Ano	Ano	Ano	Ano
Automaticky oříznout	Ano	-	Ano	Ano
Skenování průkazu	Ano	Ano	Ano	Ano
Pokročilé nastavení	Ano	Ano	Ano	Ano
Předvolba	Ano	Ano	Ano	Ano

### Typ souboru

Vyberte typ souboru, který chcete použít pro naskenovaná data.

Pro **Obrázek**, **E-mail** a **Soubor**:

- **Windows Bitmap (\*.bmp)**
- **JPEG (\*.jpg)** (doporučeno pro většinu uživatelů při skenování obrázků)
- **Jednostránkový TIFF (\*.tif)**
- **Vícestránkový TIFF (\*.tif)**
- **Portable Network Graphics (\*.png)**
- **Jednostránkové PDF (\*.pdf)** (doporučeno pro skenování a sdílení dokumentů)
- **Vícestránkové PDF (\*.pdf)** (doporučeno pro skenování a sdílení dokumentů)
- **Jednostránkové PDF s vysokou kompresí (\*.pdf)**
- **Vícestránkové PDF s vysokou kompresí (\*.pdf)**
- **Jednostránkové zabezpečené PDF (\*.pdf)**
- **Vícestránkové zabezpečené PDF (\*.pdf)**
- **Prohledávatelné jednostránkové PDF (\*.pdf)**
- **Prohledávatelné vícestránkové PDF (\*.pdf)**

- 
- **XML Paper Specification (\*.xps)** (specifikace papíru XML Paper Specification je k dispozici pro operační systém Windows 7, Windows 8 a Windows 10, nebo při používání aplikací, které podporují soubory specifikace papíru XML Paper Specification)

Pro **OCR**:

- **Text (\*.txt)**
- **HTML 3.2 (\*.htm)**
- **HTML 4.0 (\*.htm)**
- **Prohledávatelné jednostránkové PDF (\*.pdf)**
- **Prohledávatelné vícestránkové PDF (\*.pdf)**
- **WordPad (\*.rtf)**
- **RTF Word 2000 (\*.rtf)**
- **WordPerfect 9, 10 (\*.wpd)**
- **Microsoft Excel 2003, XP (\*.xls)**

Pro **E-mail a Soubor**:

- **Microsoft Office Word (\*.docx)** (K dispozici pouze pro některé modely)
- **Microsoft Office PowerPoint (\*.pptx)** (K dispozici pouze pro některé modely)
- **Microsoft Office Excel (\*.xlsx)** (K dispozici pouze pro některé modely)

### Cílová aplikace

Vyberte cílovou aplikaci z rozevíracího seznamu.

### Jazyk OCR

Nastavte jazyk optického rozpoznávání znaků (OCR) shodný s jazykem textu skenovaného dokumentu (K dispozici pouze pro některé modely).

### Jméno souboru

Kliknutím na **Změnit** změníte předponu názvu souboru.

### Cílová složka

Klikněte na ikonu složky a přejděte do složky, do které chcete uložit naskenované dokumenty.

### Umístění pro skenování

Zvolením přepínače **Složka** nebo **SharePoint** vyberte cílové umístění, do kterého chcete uložit naskenované dokumenty.

### Zobrazení složky

Tuto volbu vyberte pro automatické zobrazení cílové složky po skenování.

### Zobrazit okno Uložit jako

Zvolením této volby specifikujte při každém skenování cílové umístění naskenovaného obrázku.

### Priorita velikosti souboru

Upravte poměr komprese dat naskenovaného obrázku. Velikost souboru můžete změnit posunutím posuvníku **Priorita velikosti souboru** doprava nebo doleva.

### Náhled

Vyberte **Náhled**, zobrazí se náhled obrázku, ze kterého můžete před skenováním oříznout části, které skenovat nechcete.

### Rozlišení

Rozlišení skenování vyberte z rozevíracího seznamu **Rozlišení**. Vyšší rozlišení je náročnější na paměť a dobu převodu, ale výsledkem je přesněji naskenovaný obrázek.

### Typ skenování

Vyberte z řady hloubek barev pro skenování.

- **Automaticky**  
Používá se pro všechny typy dokumentů. Tento režim automaticky vybírá vhodnou hloubku barev dokumentu.
- **Černobílá**  
Používejte pro text nebo pro čárovou grafiku.
- **Šedá (chybová difuze )**  
Používejte pro fotografie nebo grafiku. (Chybová difúze je metoda pro vytvoření simulovaných šedých obrázků bez použití skutečných šedých teček. Černé tečky jsou sestaveny do specifického vzoru, aby vypadaly jako šedé.)
- **Stupně šedi**  
Používejte pro fotografie nebo grafiku. Tento režim je přesnější díky využití až 256 odstínů šedé.
- **Barevná 24 bitů**  
Použijte k vytvoření obrazu s nejpřesnější reprodukcí barev. Tento režim použije pro skenování obrázku až 16,8 miliónu barev, ale vyžaduje největší množství paměti a nejdélší dobu přenosu.

### Velikost dokumentu

Z rozevíracího seznamu **Velikost dokumentu** vyberte přesnou velikost dokumentu.

- Vyberete-li volbu **1 na 2 (A4)**, bude naskenovaný obrázek rozdělen na dva dokumenty formátu A5.

### Jas

Chcete-li obrázek zesvětlit nebo ztmavit, nastavte úroveň pro volbu **Jas** přetažením posuvníku doprava nebo doleva. Pokud je naskenovaný obrázek příliš světlý, nastavte nižší jas a naskenujte dokument znovu. Pokud je obrázek příliš tmavý, nastavte vyšší jas a naskenujte dokument znovu. Také můžete zadat hodnotu do pole pro nastavení úrovně **Jas**.

### Kontrast

Pohybem posuvníku doprava nebo doleva můžete zvýšit nebo snížit úroveň **Kontrast**. Zvýšení úrovně zvýrazní tmavé a světlé oblasti obrázku, zatímco snížení odhalí více detailů v šedých oblastech. Také můžete zadat hodnotu do pole pro nastavení úrovně **Kontrast**.

### Nepřerušované skenování

Tuto volbu vyberte pro skenování více stránek. Po naskenování stránky vyberte, zda budete pokračovat ve skenování nebo skončíte.

### Automaticky oříznout

Naskenujte různé dokumenty umístěné na skle skeneru. Přístroj naskenuje každý dokument a vytvoří oddělené soubory nebo jediný soubor vícestránkový.

### Skenování průkazu

Toto políčko zaškrtněte, pokud chcete naskenovat obě strany identifikačního průkazu na jednu stránku.

### Pokročilé nastavení

Konfigurujte pokročilá nastavení kliknutím na tlačítko **Pokročilé nastavení** v dialogovém okně Nastavení skenování.

- **Odstranit prosvítání / vzor**
  - **Barva pozadí bude odstraněna.**  
Odstraňuje základní barvu dokumentů, aby byla naskenovaná data čitelnější.
- **Otočit obrázek**  
Otočte naskenovaný obrázek.
- **Prázdná stránka bude přeskočena.**  
Odebere z výsledků skenování prázdné stránky dokumentu. (K dispozici pouze pro některé modely)
- **Zobrazit výsledky skenování**  
Ukazuje na obrazovce počítače celkový počet uložených stránek a počet vynechaných prázdných stránek. (K dispozici pouze pro některé modely)

---

## Předvolba

Tuto možnost vyberte k obnovení všech nastavení přístroje na výrobní hodnoty.



### Související informace

- Skenování pomocí aplikace ControlCenter4 v pokročilém režimu (Windows)
-



## Skenování pomocí aplikace Nuance™ PaperPort™ 14SE nebo jiných aplikací Windows

Ke skenování můžete použít aplikaci Nuance™ PaperPort™ 14SE.

- Chcete-li si stáhnout aplikaci Nuance™ PaperPort™ 14SE, klikněte na  (**Brother Utilities**), v levé navigační liště vyberte **Více** a poté klikněte na **PaperPort**.
- Aplikace Nuance™ PaperPort™ 14SE podporuje operační systémy Windows 7, Windows 8, Windows 8.1, Windows 10 Home, Windows 10 Pro, Windows 10 Education a Windows 10 Enterprise.
- Chcete-li získat podrobné pokyny o používání každé aplikace, klikněte na nabídku aplikace **Nápověda** a poté klikněte na: **Příručka Začínáme** na pásu karet **Nápověda**.



Pokyny pro skenování v těchto krocích jsou určeny pro aplikaci PaperPort™ 14SE. U ostatních aplikací systému Windows budou tyto kroky podobné. Aplikace PaperPort™ 14SE podporuje ovladače TWAIN a WIA. V rámci tohoto postupu se používá ovladač TWAIN (doporučeno).

- V závislosti na modelu vašeho přístroje nemusí být aplikace Nuance™ PaperPort™ 14SE zahrnuta. Není-li zahrnuta, můžete použít jiné programové aplikace, které podporují skenování.
1. Vložte dokument.
  2. Start PaperPort™ 14SE.  
Postupujte jedním z následujících způsobů:
    - Windows 7  
Na počítači klikněte na  (**Start**) > **Všechny programy** > **Nuance PaperPort 14** > **PaperPort**.
    - Windows 8  
Klikněte na  (**PaperPort**).
    - Windows 10  
Klikněte na  > **Nuance PaperPort 14** > **PaperPort**.
  3. Klikněte na nabídku **Pracovní plocha** a potom klikněte na **Nastavení skenování** na pásu karet **Pracovní plocha**.  
Na levé straně obrazovky se objeví panel **Skenovat nebo získat fotografie**.
  4. Klikněte na **Vybrat**.
  5. V seznamu Dostupné skenery vyberte **TWAIN: TW-Brother MFC-XXXX** nebo **TWAIN: TW-Brother MFC-XXXX LAN** (kde MFC-XXXX je název modelu vašeho přístroje). Abyste mohli použít ovladač WIA, vyberte ovladač Brother, který obsahuje předponu „WIA“.
  6. Zaškrtněte políčko **Zobrazit dialogové okno skeneru** na panelu **Skenovat nebo získat fotografie**.
  7. Klikněte na **Skenovat**.  
Zobrazí se dialogové okno pro nastavení skeneru.

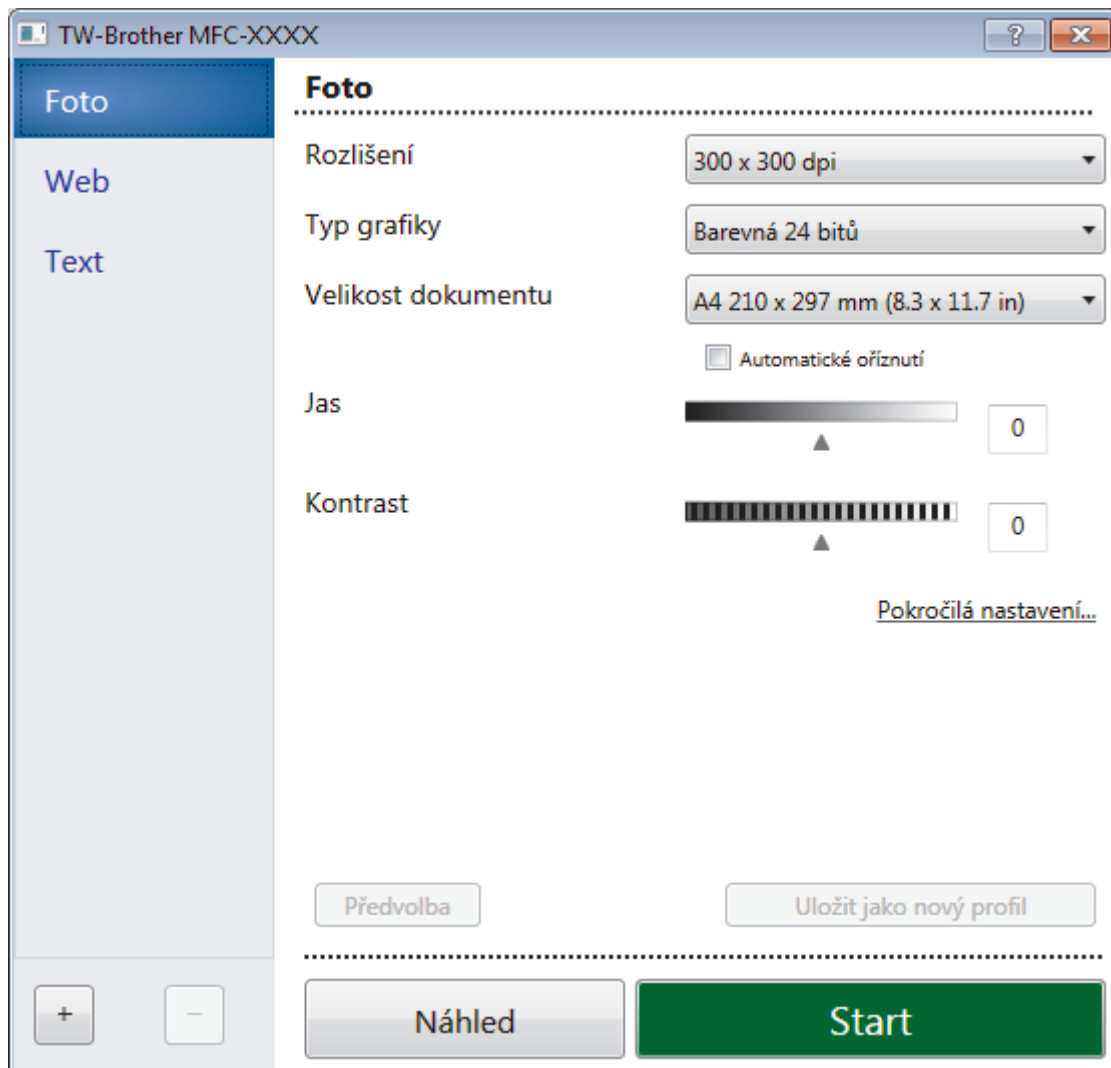



8. V případě potřeby upravte nastavení v dialogovém okně Nastavení skeneru.
9. Klikněte na rozevírací seznam **Velikost dokumentu** a zvolte velikost dokumentu.
10. Klikněte na **Náhled**, pokud chcete zobrazit náhled obrázku a oříznout nechtěné části před skenováním.
11. Klikněte na **Start**.  
Přístroj začne skenovat.

### ✓ Související informace

- Skenování z počítače (Windows)
- Nastavení ovladače TWAIN (Windows)

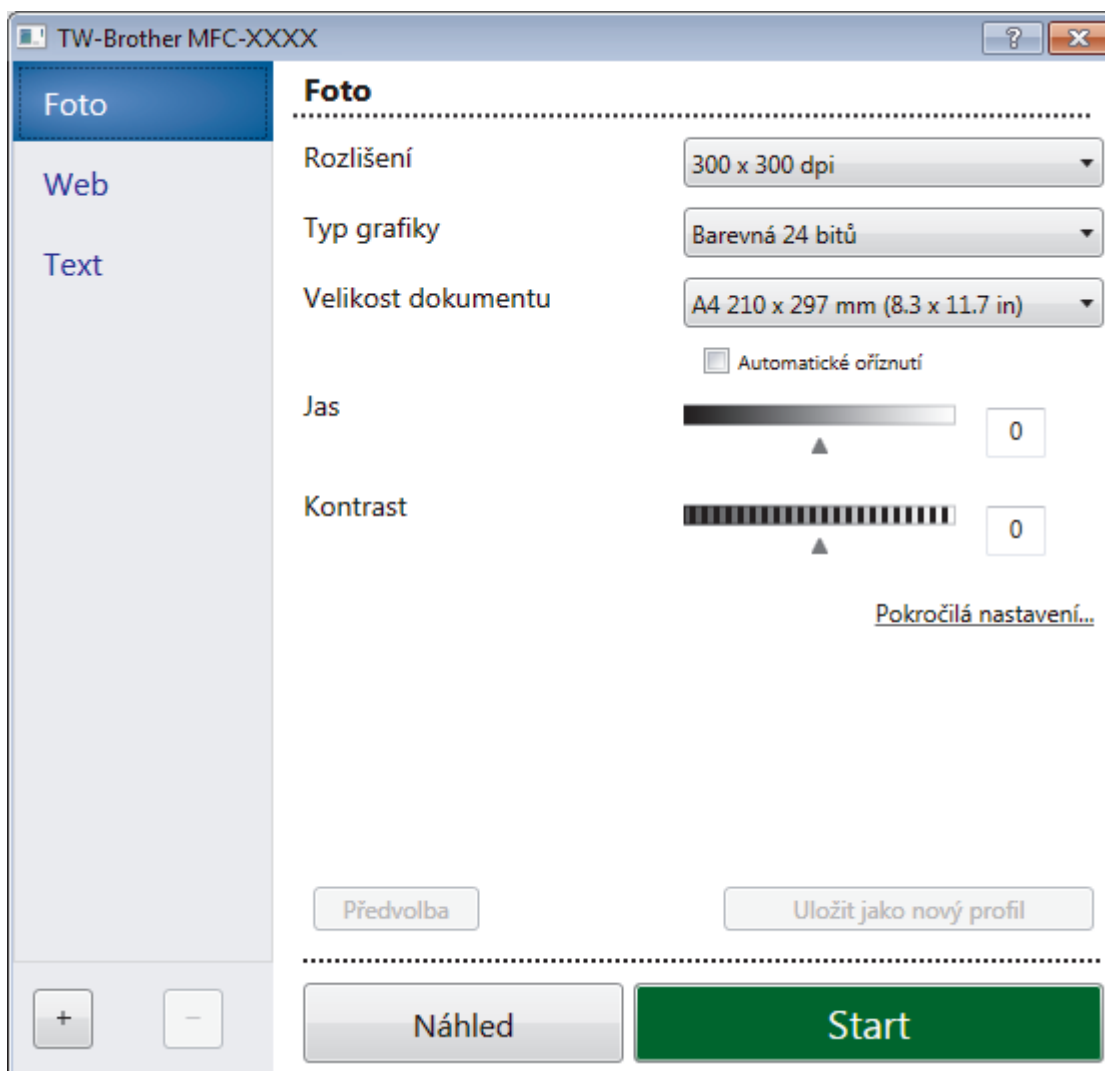
## Nastavení ovladače TWAIN (Windows)



 Pamatujte, že názvy položek a přiřaditelné hodnoty se mohou lišit v závislosti na zařízení.

### 1. Sken

Podle typu skenovaného dokumentu zvolte možnost **Foto**, **Web** či **Text**.

Skenování (typ obrázku)		Rozlišení	Typ skenování
<b>Foto</b>	Používejte pro skenování fotografií.	300 x 300 dpi	<b>Barevná 24 bitů</b>
<b>Web</b>	Používejte pro přiložení naskenovaného obrázku na webovou stránku.	100 x 100 dpi	<b>Barevná 24 bitů</b>
<b>Text</b>	Používejte pro skenování textových dokumentů.	200 x 200 dpi	<b>Černobílá</b>

### 2. Rozlišení

Rozlišení skenování vyberte z rozevíracího seznamu **Rozlišení**. Vyšší rozlišení je náročnější na paměť a dobu převodu, ale výsledkem je přesněji naskenovaný obrázek.

### 3. Typ grafiky

Vyberte z řady hloubek barev pro skenování.



- **Černobílá**

Používejte pro text nebo pro čárovou grafiku.

- **Šedá (chybová difuze )**

Používejte pro fotografie nebo grafiku. (Chybová difúze je metoda pro vytvoření simulovaných šedých obrázků bez použití skutečných šedých teček. Černé tečky jsou sestaveny do specifického vzoru, aby vypadaly jako šedé.)

- **Stupně šedi**

Používejte pro fotografie nebo grafiku. Tento režim je přesnější díky využití až 256 odstínů šedé.

- **Barevná 24 bitů**

Použijte k vytvoření obrazu s nejpřesnější reprodukcí barev. Tento režim použijte pro skenování obrázku až 16,8 miliónu barev, ale vyžaduje největší množství paměti a nejdelší dobu přenosu.

#### 4. Velikost dokumentu

Zvolte přesnou velikost dokumentu z řady přednastavených velikostí skenování.

Pokud vyberete volbu **Uživatelský...**, zobrazí se dialogové okno **Uživatelský rozměr dokumentu**, kde můžete určit velikost dokumentu.

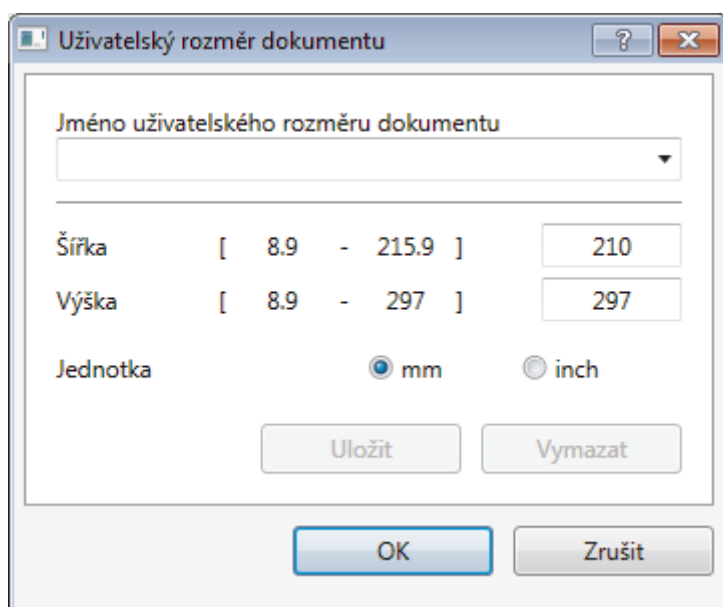

#### 5. Jas

Chcete-li obrázek zesvětlit nebo ztmavit, nastavte úroveň pro **Jas** přetažením posuvníku doprava nebo doleva. Pokud je naskenovaný obrázek příliš světlý, nastavte nižší jas a naskenujte dokument znovu. Pokud je obrázek příliš tmavý, nastavte vyšší jas a naskenujte dokument znovu. Také můžete zadat hodnotu do pole pro nastavení jasu.

#### 6. Kontrast

Zvyšte nebo snižte hodnotu **Kontrast** pohybem posuvníku doprava nebo doleva. Zvýšení zvýrazní tmavé a světlé oblasti obrázku, zatímco snížení odhalí více detailů v šedých oblastech. Také můžete zadat hodnotu do pole pro nastavení kontrastu.

#### 7. Automatické oříznutí

Naskenujte různé dokumenty umístěné na skle skeneru. Přístroj naskenuje každý dokument a vytvoří oddělené soubory nebo jediný soubor vícestránkový.

#### 8. Pokročilá nastavení

Konfigurujte pokročilá nastavení kliknutím na tlačítko **Pokročilá nastavení** v dialogovém okně Nastavení skeneru.

- **Papír**

- **Otočit obrázek**

Otočte naskenovaný obrázek.

- **Vylepšení**

- **Zpracování na pozadí**

- 
- **Odstranit prosvítání / vzor**  
Prevence prosvítání.
  - **Barva pozadí bude odstraněna.**  
Odstraňuje základní barvu dokumentů, aby byla naskenovaná data čitelnější.
  - **Vynechání barvy**  
Zvolte barvu, která má být ze skenovaného obrázku odstraněna.
  - **Formátování tučného písma**  
Zvýrazní originální znaky použitím tučného písma.
  - **Korekce rozmazaných znaků**  
Opraví poškozené nebo neúplné znaky originálu, aby byly snadněji čitelné.
  - **Zvýraznění okrajů**  
Způsobí, že znaky originálu budou ostřejší.
  - **Potlačit šum**  
Tato volba umožňuje vylepšit a zvýšit kvalitu naskenovaných obrázků. Volba **Potlačit šum** je dostupná při výběru volby **Barevná 24 bitů** a rozlišení skenování **300 x 300 dpi**, **400 x 400 dpi** nebo **600 x 600 dpi**.
  - **Manipulace s papírem**
    - **Výplň hrany**  
Vyplní okraje na čtyřech stranách skenovaného obrázku zvolenou barvou a rozsahem.
    - **Průběžné skenování**  
Tuto volbu vyberte pro skenování více stránek. Po naskenování stránky vyberte, zda budete pokračovat ve skenování nebo skončíte.



### Související informace

- [Skenování pomocí aplikace Nuance™ PaperPort™ 14SE nebo jiných aplikací Windows](#)
-

## Skenování pomocí nástroje Windows Fax a skener

Nástroj Windows Fax a skener představuje další možnost, kterou lze použít ke skenování.

- Nástroj Windows Fax a skener používá ovladač skeneru WIA.
- Pokud chcete oříznout část stránky a poté po vytvoření náhledu dokumentu, je třeba skenování provést pomocí skla skeneru (rovněž nazývaného jako stolní skener).

1. Vložte dokument.
2. Spusťte nástroj Windows Fax a skener.
3. Klikněte na **Soubor > Nový > Naskenovaný soubor...**
4. Vyberte skener, který chcete použít.
5. Klepněte na položku **Import** nebo **OK**.

Zobrazí se dialogové okno **Nové skenování**.

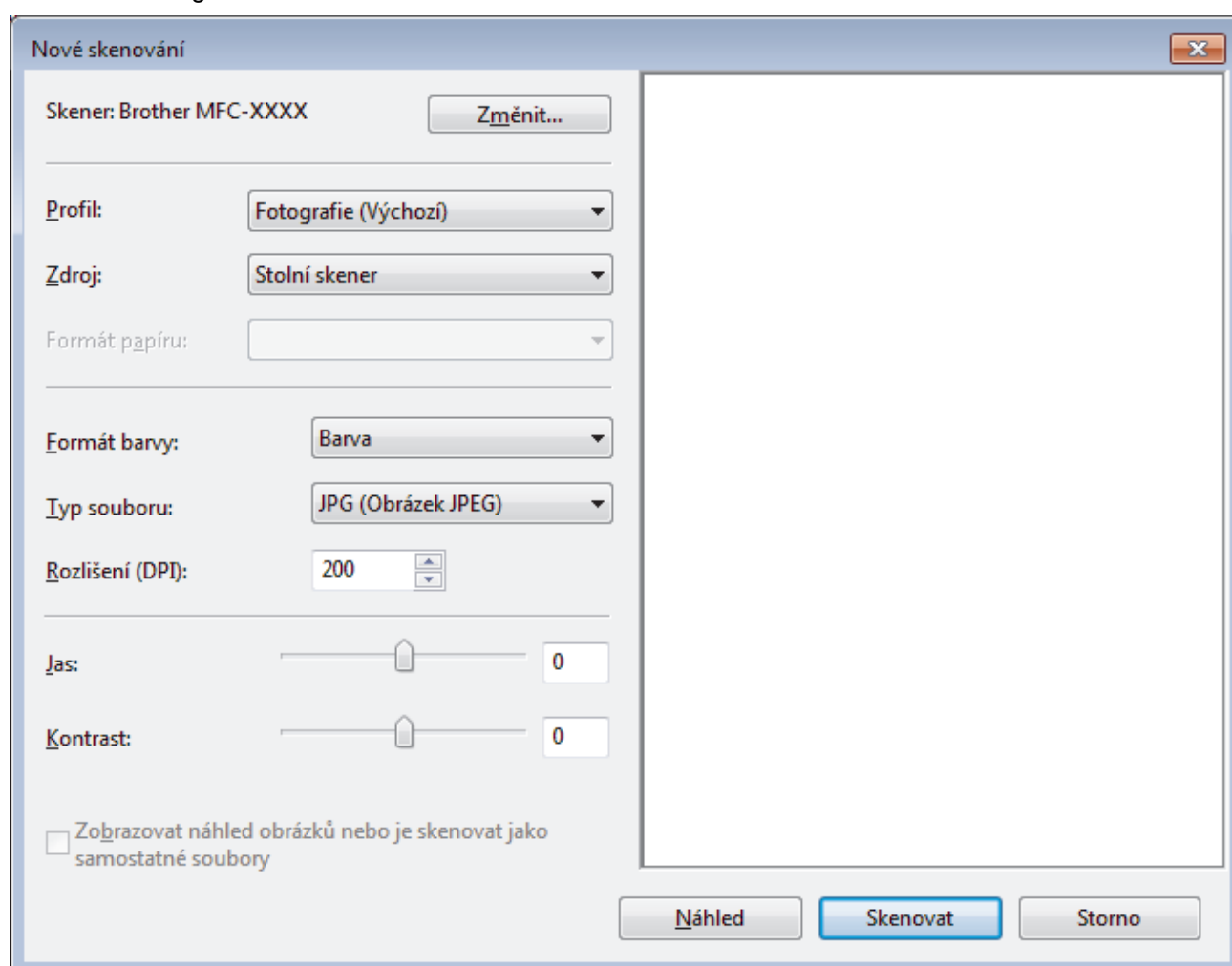

6. V případě potřeby upravte nastavení v dialogovém okně Skener – vlastnosti.  
Původně je rozlišení skeneru nastaveno na maximálních 1200 dpi. Pokud chcete skenovat ve vyšším rozlišení, použijte program **utility skeneru z Brother Utilities**.
7. Klepněte na tlačítko **Skenovat**.  
Zařízení začne skenovat dokument.

### ✓ Související informace

- [Skenování z počítače \(Windows\)](#)

- 
- Nastavení ovladače WIA (Windows)
-

## Nastavení ovladače WIA (Windows)

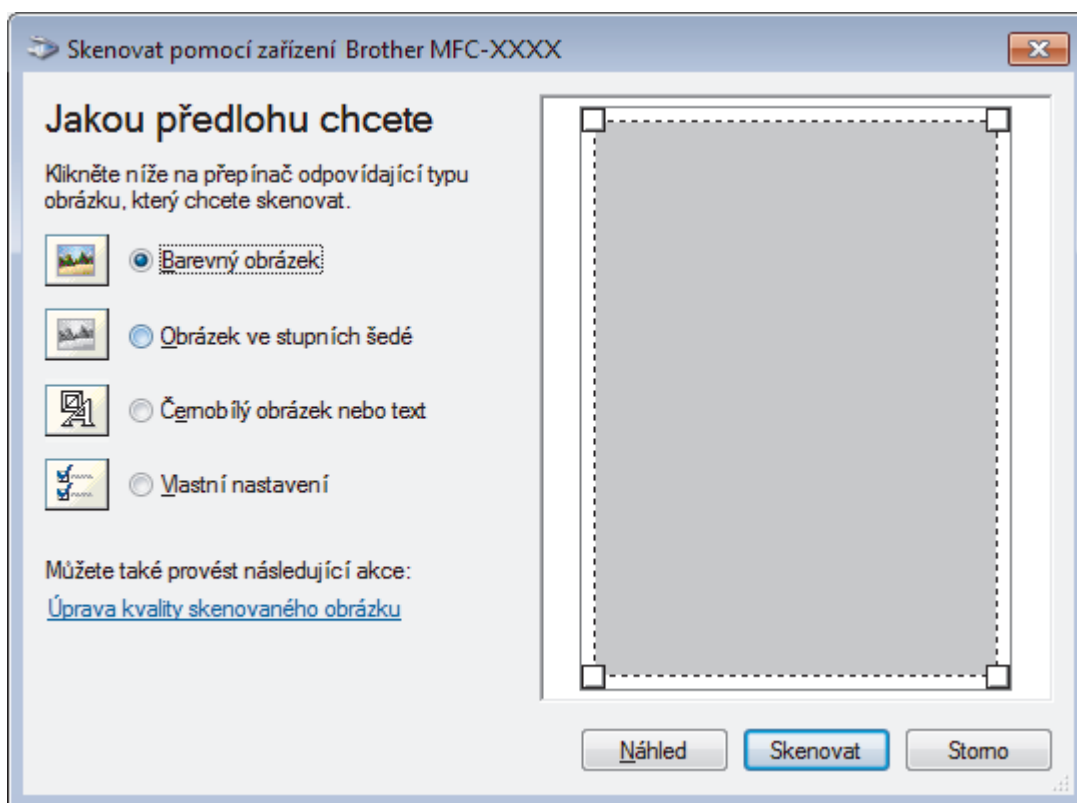

### Zdroj papíru

Vyberte položku **Podavač dokumentů** nebo **Stolní skener** z rozevřacího seznamu.

### Typ obrázku

Zvolte možnosti **Barevný obrázek**, **Obrázek ve stupních šedé**, **Černobílý obrázek nebo text** nebo **Vlastní nastavení** pro typ dokumentu, který chcete naskenovat.

Pokud chcete změnit pokročilá nastavení, klikněte na odkaz **Úprava kvality skenovaného obrázku**.

### Velikost stránky

Volba **Velikost stránky** je k dispozici, když vyberete **Podavač dokumentů** jako volbu **Zdroj papíru**.

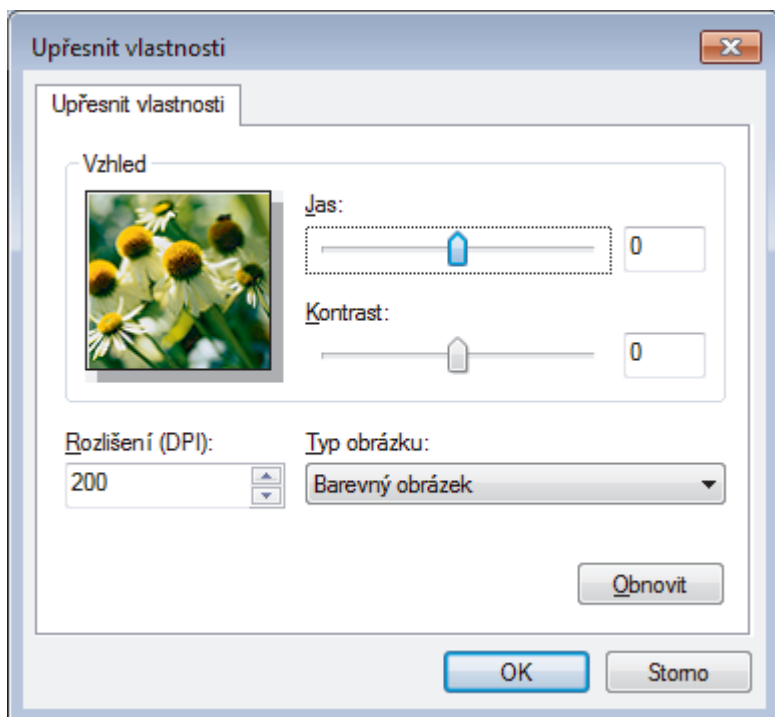

### Jas

Chcete-li obrázek zesvětlit nebo ztmavit, nastavte úroveň pro volbu **Jas** přetažením posuvníku doprava nebo doleva. Pokud je naskenovaný obrázek příliš světlý, nastavte nižší jas a naskenujte dokument znovu. Pokud je obrázek příliš tmavý, nastavte vyšší jas a naskenujte dokument znovu.

### Kontrast

Pohybem posuvníku doprava nebo doleva můžete zvýšit nebo snížit úroveň **Kontrast**. Zvýšení úrovně zvýrazní tmavé a světlé oblasti obrázku, zatímco snížení odhalí více detailů v šedých oblastech. Také můžete zadat hodnotu do pole pro nastavení kontrastu.

### Rozlišení (DPI)

Ze seznamu **Rozlišení (DPI)** vyberte rozlišení při skenování. Vyšší rozlišení je náročnější na paměť a dobu převodu, ale výsledkem je přesněji naskenovaný obrázek.



### Související informace

- Skenování pomocí nástroje Windows Fax a skener

## Instalace aplikací BookScan Enhancer a Whiteboard Enhancer (Windows)

BookScan Enhancer a Whiteboard Enhancer jsou aplikace pro zpracování obrazu. BookScan Enhancer dokáže automaticky opravovat obrázky naskenované z knih. Aplikace Whiteboard Enhancer dokáže vyčistit a vylepšit text a obrázky v pořizovaných fotografiích bílé tabule.

Tyto aplikace nejsou k dispozici pro řadu operačních systémů Windows Server.

- Příklad musí být zapnutý a připojený k počítači.
- Počítač musí být připojen k Internetu.
- Musíte být přihlášení s přístupovými oprávněními správce.

1. Klikněte na  (**Brother Utilities**).
2. Z rozevřacího seznamu vyberte svůj přístrojek.
3. Zvolte **Více** v levém navigačním pruhu.
4. Klikněte na tlačítko **BookScan&WhiteBoard Suite** a při instalaci postupujte podle pokynů na obrazovce.

### Související informace

- [Skenování z počítače \(Windows\)](#)

## Skenování z počítače (Mac)

Existuje několik způsobů, jak můžete použít váš počítač Mac pro skenování fotografií a dokumentů na vašem zařízení Brother. Použijte programové aplikace společnosti Brother nebo svoji oblíbenou skenovací aplikaci.

- [Skenování pomocí nástroje Brother iPrint&Scan \(Mac\)](#)
- [Skenování pomocí aplikací kompatibilních se standardem TWAIN \(Mac\)](#)
- [Skenování pomocí funkce AirPrint \(macOS\)](#)



## Skenování pomocí nástroje Brother iPrint&Scan (Mac)

1. V panelu nabídek **Finder (Vyhledávač)** klikněte na **Go (Přejít) > Applications (Aplikace)**, a poté dvakrát klikněte na ikonu iPrint&Scan.  
Objeví se obrazovka nástroje Brother iPrint&Scan.
2. Pokud není váš přístroj Brother vybráný, klikněte na tlačítko **Vyberte zařízení** a poté přístroj Brother vyberte podle pokynů na obrazovce.
3. Klikněte na ikonu **Skenování** a poté naskenujte dokumenty podle pokynů na obrazovce.



### Související informace

- [Skenování z počítače \(Mac\)](#)
- [Brother iPrint&Scan pro Windows a Mac](#)
- [Změna nastavení tlačítka skenování z aplikace Brother iPrint&Scan \(Mac\)](#)

## Skenování pomocí aplikací kompatibilních se standardem TWAIN (Mac)

Skenovat můžete také pomocí aplikací kompatibilních se standardem TWAIN. Více informací o skenování najdete v návodu dané aplikace.

Chcete-li použít ovladač TWAIN společnosti Brother, přejděte na stránku **Soubory ke stažení** vašeho modelu v centru Brother Solutions Center na adrese [support.brother.com](http://support.brother.com) a stáhněte si **Ovladač skeneru (TWAIN)**.

1. Spustíte grafickou aplikaci a zvolíte skenování.  
Zobrazí se dialogové okno pro nastavení skeneru.

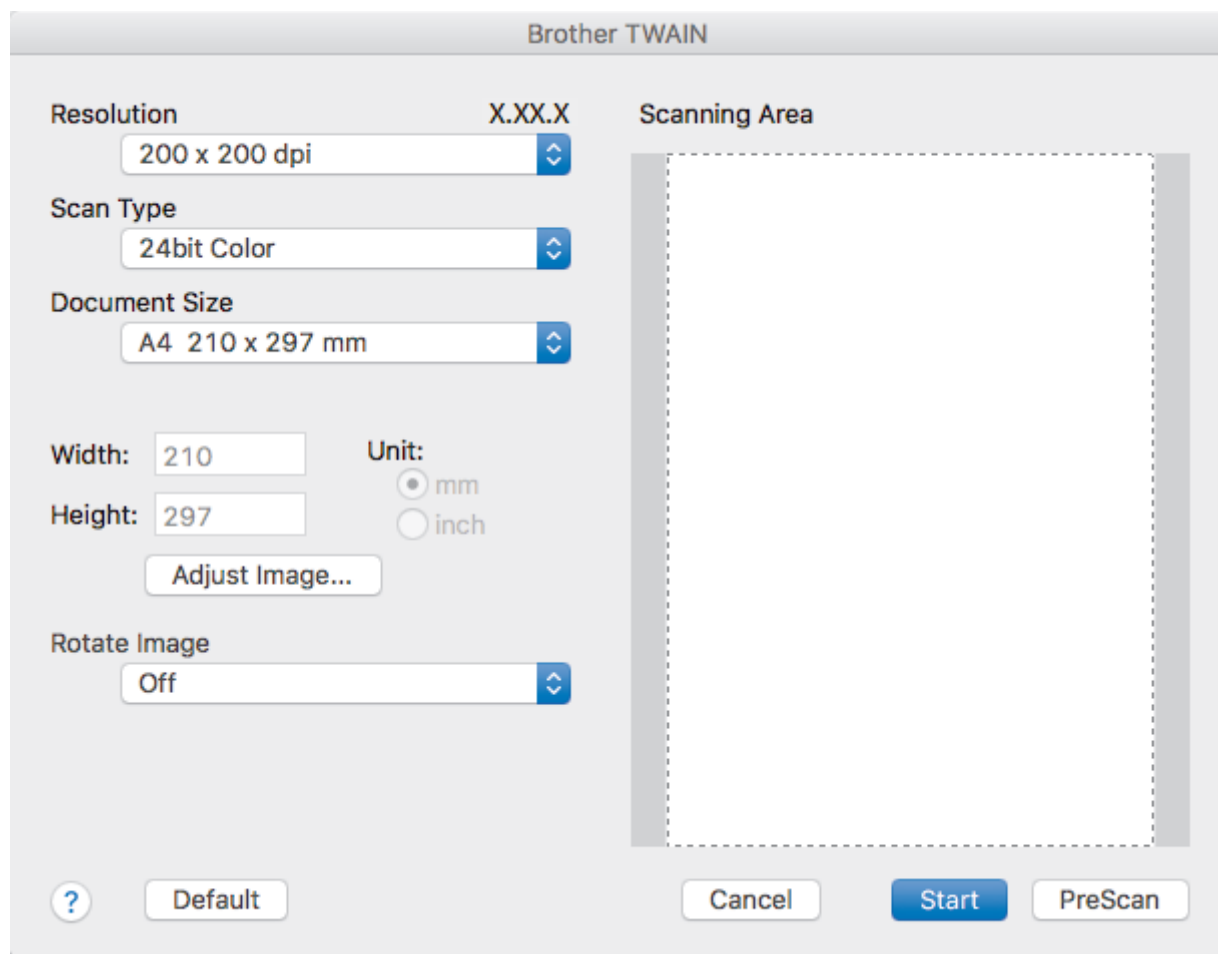

2. Je-li to zapotřebí, změňte nastavení skenování, jako například **Resolution (Rozlišení)**, **Scan Type (Typ skenování)** či **Adjust Image (Upravit obrázek)**.
3. Klikněte na místní nabídku **Document Size (Velikost dokumentu)** a poté zvolte velikost dokumentu.
4. Kliknutím na volbu **PreScan (Náhled)** si zobrazíte obrázek a před skenováním oříznete jeho nežádoucí části.



- Po zvolení velikosti dokumentu nastavte skenovanou oblast – podržte stisknuté tlačítko myši a přesuňte její ukazatel přes část, kterou si přejete skenovat.

5. Klikněte na **Start (Spustit)**.  
Přístroj začne skenovat.

### ✓ Související informace

- [Skenování z počítače \(Mac\)](#)
- [Nastavení ovladače TWAIN \(Mac\)](#)

## Nastavení ovladače TWAIN (Mac)

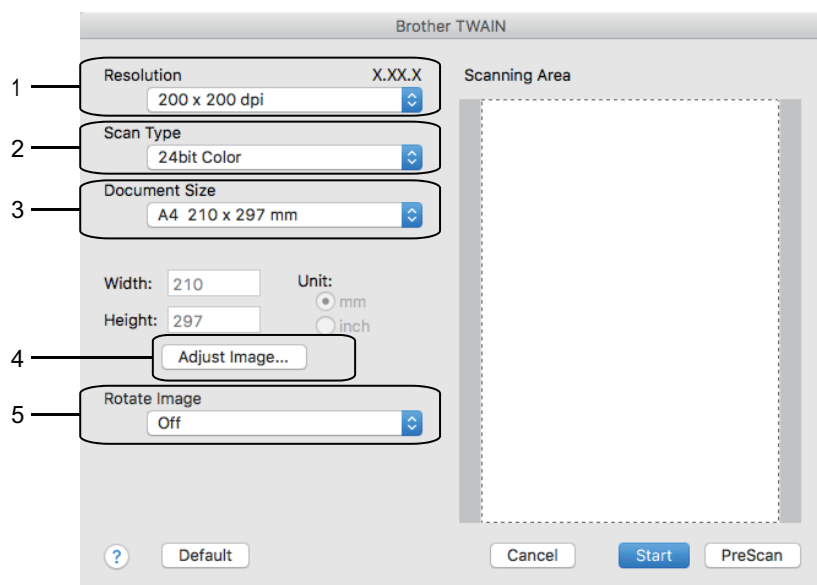

- Názvy položek a přiřaditelné hodnoty se mohou lišit v závislosti na zařízení.
- Nastavení **Contrast (Kontrast)** je k dispozici pouze při výběru položek **Gray (Error Diffusion) (Šedá (chybová difúze))**, **True Gray (Stupně šedi)** nebo **24bit Color (24bitové barvy)** z nabídky **Scan Type (Typ skenování)**.

### 1. Resolution (Rozlišení)

Z místní nabídky **Resolution (Rozlišení)** vyberte požadované rozlišení skenování. Vyšší rozlišení je náročnější na paměť a dobu převodu, ale výsledkem je přesněji naskenovaný obrázek.

### 2. Scan Type (Typ skenování)

Vyberte z řady hloubek barev pro skenování.

- Black & White (Černobílá)**  
Používejte pro text nebo pro čárovou grafiku.
- Gray (Error Diffusion) (Šedá (chybová difúze))**  
Používejte pro fotografie nebo grafiku. (Chybová difúze je metoda pro vytvoření simulovaných šedých obrázků bez použití skutečných šedých teček. Černé tečky jsou sestaveny do specifického vzoru, aby vypadaly jako šedé.)
- True Gray (Stupně šedi)**  
Používejte pro fotografie nebo grafiku. Tento režim je přesnější díky využití až 256 odstínů šedé.
- 24bit Color (24bitové barvy)**  
Použijte k vytvoření obrazu s nejpřesnější reprodukcí barev. Tento režim použijte pro skenování obrázku až 16,8 miliónu barev, ale vyžaduje největší množství paměti a nejdelší dobu přenosu.

### 3. Document Size (Velikost dokumentu)

Zvolte přesnou velikost dokumentu z řady přednastavených velikostí skenování.

- Vyberete-li volbu **Custom (Uživatelský)**, můžete určit velikost dokumentu.

Width:	<input type="text" value="210"/>	Unit:	<input checked="" type="radio"/> mm
Height:	<input type="text" value="297"/>		<input type="radio"/> inch

#### 4. Adjust Image (Upravit obrázek)

Klepnutím na tlačítko **Adjust Image (Upravit obrázek)** upravíte kvalitu dalšího obrázku.

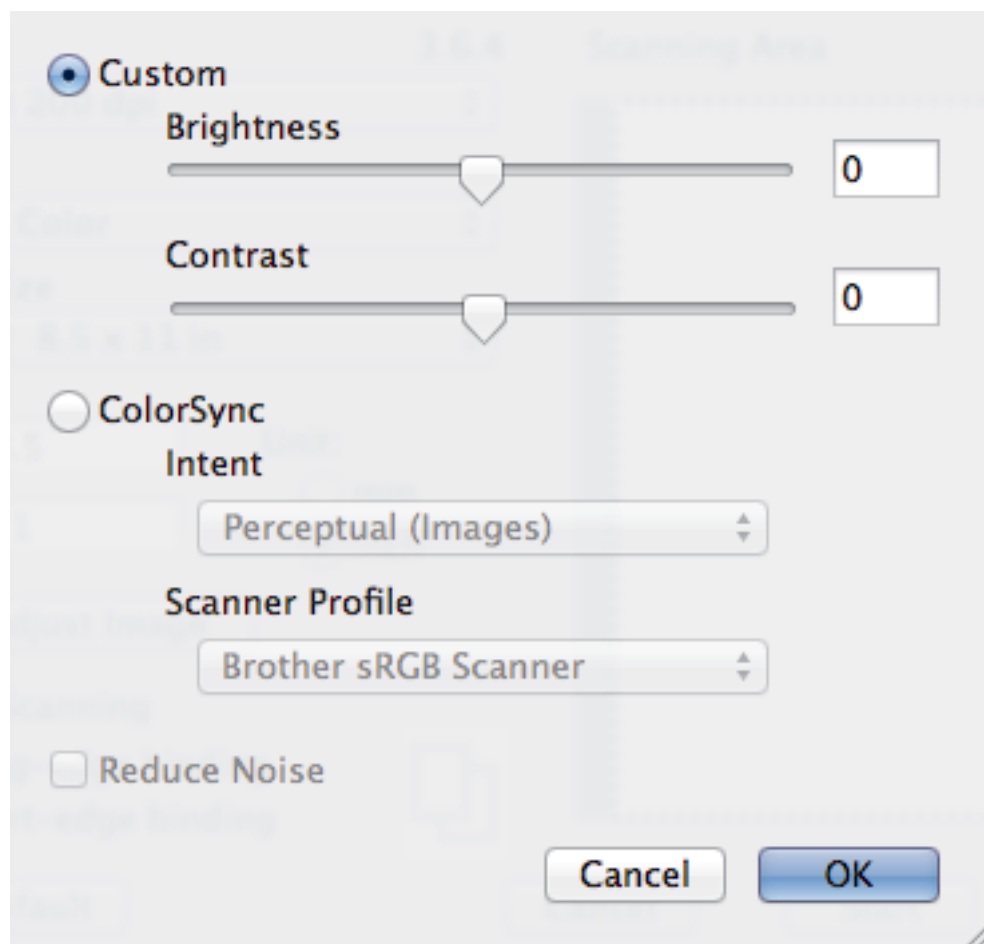

##### Brightness (Jas)

Chcete-li obrázek zesvětlit nebo ztmavit, nastavte úroveň pro volbu **Brightness (Jas)** přetažením posuvníku doprava nebo doleva. Pokud je naskenovaný obrázek příliš světlý, nastavte nižší jas a naskenujte dokument znovu. Pokud je obrázek příliš tmavý, nastavte vyšší jas a naskenujte dokument znovu. Jas můžete nastavit také zadáním hodnoty do okna.

##### Contrast (Kontrast)

Pohybem posuvníku doprava nebo doleva můžete zvýšit nebo snížit úroveň **Contrast (Kontrast)**. Zvýšení úrovně zvýrazní tmavé a světlé oblasti obrázku, zatímco snížení odhalí více detailů v šedých oblastech. Kontrast lze také nastavit zadáním hodnoty do okna.

##### Reduce Noise (Snížení šumu)

Tato volba umožňuje vylepšit a zvýšit kvalitu naskenovaných obrázků. Volba **Reduce Noise (Snížení šumu)** je dostupná při výběru volby **24bit Color (24bitové barvy)** a rozlišení skenování voleb **300 x 300 dpi**, **400 x 400 dpi** nebo **600 x 600 dpi**.

#### 5. Rotate Image (Otočit obrázek)

Otočte naskenovaný obrázek.



#### Související informace

- Skenování pomocí aplikací kompatibilních se standardem TWAIN (Mac)

## Kopírování

- Kopírování dokumentu
- Zvětšení nebo zmenšení kopírovaných obrazů
- Třídít kopie
- Vytvoření kopií rozvržení stránky (N na 1 nebo plakátu)
- Kopírování na obě strany papíru (oboustranné kopírování)
- Kopírování občanského průkazu
- Možnosti kopírování

## Kopírování dokumentu

>> [DCP-T310/DCP-T510W/DCP-T710W](#)

>> [MFC-T910DW](#)

### DCP-T310/DCP-T510W/DCP-T710W

1. Ujistěte se, že jste do zásobníku papíru vložili správnou velikost papíru.
2. Vložte dokument.
3. Počet kopií zadejte jedním z následujících způsobů:
  - (DCP-T310) Opakovaně stiskněte tlačítko **Number of Copies (Počet kopií)**.
  - (DCP-T510W/DCP-T710W) Na ovládacím panelu stiskněte tlačítko ▲ nebo ▼.
4. Podle potřeby změňte nastavení kopírování.
  - a. Na ovládacím panelu stiskněte tlačítko **Options (Volby)** nebo **Copy / Scan Options (Volby kopírování/skenování)**.
  - b. Stisknutím tlačítka ▲ nebo ▼ vyberte nastavení kopírování. Když se požadované nastavení zobrazí, stiskněte tlačítko **OK**.
5. Po dokončení stiskněte tlačítko **Mono Start (Start Mono)** nebo **Colour Start (Start Barva)**.



Chcete-li kopírování zastavit, stiskněte tlačítko **Stop/Exit (Stop/Konec)**.

### MFC-T910DW

1. Ujistěte se, že jste do zásobníku papíru vložili správnou velikost papíru.
2. Vložte dokument.
3. Stiskněte tlačítko  (**COPY (Kopie)**).

Na displeji LCD se zobrazí:

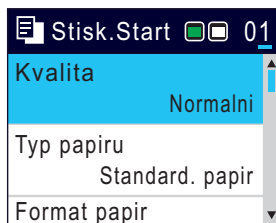

4. Počet kopií zadejte pomocí číselné klávesnice.
5. Podle potřeby změňte nastavení kopírování.

Stisknutím tlačítka ▲ nebo ▼ procházejte nastavení kopírování. Když je požadované nastavení zvýrazněno, stiskněte tlačítko **OK**.



- Vkládáte-li jiný papír než standardní papír formátu A4, musíte změnit nastavení [Format papir] a [Typ papiru].

6. Jakmile budete hotovi, stiskněte tlačítko **Mono Start (Start Mono)** nebo **Colour Start (Start Barva)**.



Chcete-li kopírování zastavit, stiskněte tlačítko **Stop/Exit (Stop/Konec)**.



### Související informace

- [Kopírování](#)
- [Vkládání dokumentů do automatického podavače dokumentů ADF](#)
- [Vložení dokumentu na sklo skeneru](#)

- 
- Možnosti kopírování
-

## Zvětšení nebo zmenšení kopírovaných obrazů

Zvolte poměr zvětšení nebo zmenšení a změňte tak velikost kopírovaných dat.

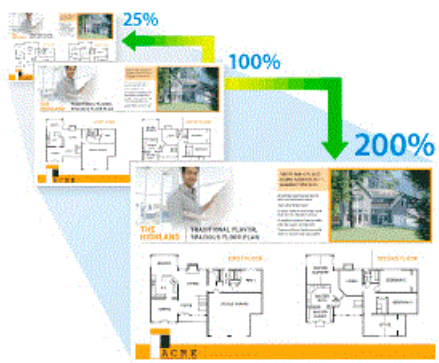

>> DCP-T310/DCP-T510W/DCP-T710W

>> MFC-T910DW

### DCP-T310/DCP-T510W/DCP-T710W

1. Vložte dokument.
2. Počet kopií zadejte jedním z následujících způsobů:
  - (DCP-T310) Opakovaně stiskněte tlačítko **Number of Copies (Počet kopií)**.
  - (DCP-T510W/DCP-T710W) Na ovládacím panelu stiskněte tlačítko ▲ nebo ▼.
3. Na ovládacím panelu stiskněte tlačítko **Enlarge / Reduce (Zvětšení / Zmenšení)**.
4. Stisknutím ▲ nebo ▼ vyberte dostupné možnosti. Stiskněte **OK**.



Pokud vyberete volbu [Rucne (25-400%)], zadejte poměr zvětšení nebo zmenšení v rozmezí od [25%] do [400%].

5. Po dokončení stiskněte tlačítko **Mono Start (Start Mono)** nebo **Colour Start (Start Barva)**.



Pokud jste vybrali volbu [Upravit na str.], přístroj přizpůsobí velikost kopie formátu papíru vloženého v přístroji.

- Volba [Upravit na str.] nefunguje správně, když je dokument na skle skeneru potočen o více než tři stupně. Pomocí vodítka dokumentu na levé straně a vpředu umístěte dokument lícem dolů do levého horního rohu skla skeneru.
- Volba [Upravit na str.] není k dispozici při použití ADF.
- Volba [Upravit na str.] není k dispozici pro dokumenty ve formátu Legal.

### MFC-T910DW

1. Vložte dokument.
2. Stiskněte tlačítko  (**COPY (Kopie)**).
3. Počet kopií zadejte pomocí číselné klávesnice.
4. Stisknutím tlačítka ▲ nebo ▼ vyberte [Zvetseni/Zmens.]. Stiskněte tlačítko **OK**.
5. Stisknutím tlačítka ▲ nebo ▼ vyberte dostupné volby. Stiskněte tlačítko **OK**.
6. Postupujte jedním z následujících způsobů:
  - Pokud vyberete volbu [Zvetsit] nebo [Zmensit], stisknutím tlačítka ▲ nebo ▼ vyberte požadovaný poměr zvětšení nebo zmenšení. Stiskněte **OK**.
  - Pokud vyberete volbu [Rucne (25-400%)], zadejte poměr zvětšení nebo zmenšení v rozmezí od [25%] do [400%]. Stiskněte **OK**.



- 
- Pokud jste vybrali volbu [100%] nebo [Upravit na str.], přejděte k dalšímu kroku.

7. Jakmile budete hotovi, stiskněte tlačítko **Mono Start (Start Mono)** nebo **Colour Start (Start Barva)**.



---

Pokud jste vybrali volbu [Upravit na str.], přístroj přizpůsobí velikost kopie formátu papíru vloženého v přístroji.

- Volba [Upravit na str.] nefunguje správně, když je dokument na skle skeneru pootočen o více než tři stupně. Pomocí vodička dokumentu na levé straně a vpředu umístěte dokument lícem dolů do levého horního rohu skla skeneru.
  - Volba [Upravit na str.] není k dispozici při použití ADF.
  - Volba [Upravit na str.] není k dispozici pro dokumenty ve formátu Legal.
- 



## Související informace

- [Kopírování](#)
-

## Třídít kopie

Třídí více kopií. Stránky budou naskládány v pořadí, ve kterém jsou podávány, tzn.: 1, 2, 3 atd.

>> [DCP-T310/DCP-T510W/DCP-T710W](#)

>> [MFC-T910DW](#)

### DCP-T310/DCP-T510W/DCP-T710W

1. Vložte dokument.
2. Počet kopií zadejte jedním z následujících způsobů:
  - (DCP-T310) Opakovaně stiskněte tlačítko **Number of Copies (Počet kopií)**.
  - (DCP-T510W/DCP-T710W) Na ovládacím panelu stiskněte tlačítko ▲ nebo ▼.
3. Stisknutím tlačítka **Options (Volby)** nebo **Copy / Scan Options (Volby kopírování/skenování)** a ▲ nebo ▼ vyberte [Netridit/Tridit]. Stiskněte **OK**.
4. Stisknutím tlačítka ▲ nebo ▼ vyberte [Tridit]. Stiskněte **OK**.
5. Stiskněte tlačítko **Mono Start (Start Mono)** nebo **Colour Start (Start Barva)**. Pokud jste umístili dokument do ADF (pouze modely s ADF), přístroj naskenuje dokument a začne tisknout.
6. **Jestliže používáte sklo skeneru, opakujte následující kroky pro všechny stránky dokumentu:**
  - Na sklo skeneru vložte další stránku a poté stiskněte tlačítko ▲ k naskenování stránky.
  - Po naskenování všech stránek spusťte tisk stisknutím ▼.

### MFC-T910DW

1. Vložte dokument.
2. Stiskněte tlačítko  (**COPY (Kopie)**).
3. Počet kopií zadejte pomocí číselné klávesnice.
4. Stisknutím tlačítka ▲ nebo ▼ vyberte následující:
  - a. Vyberte možnost [Netridit/Tridit]. Stiskněte tlačítko **OK**.
  - b. Vyberte možnost [Tridit]. Stiskněte tlačítko **OK**.
5. Stiskněte tlačítko **Mono Start (Start Mono)** nebo **Colour Start (Start Barva)**. Pokud jste umístili dokument do ADF (pouze modely s ADF), přístroj naskenuje dokument a začne tisknout.
6. **Jestliže používáte sklo skeneru, opakujte následující kroky pro všechny stránky dokumentu:**
  - Na sklo skeneru vložte další stránku a poté stiskněte tlačítko ► k naskenování stránky.
  - Po naskenování všech stránek zahajte tisk stisknutím tlačítka ◀.

### Související informace

- [Kopírování](#)

## Vytvoření kopií rozvržení stránky (N na 1 nebo plakátu)

Funkce kopírování N stránek na jednu stranu pomáhá šetřit papír tím, že umožňuje tisk dvou nebo čtyř stran na jednu stranu kopie. Při použití funkce plakátu přístroj rozdělí dokument na části, potom jednotlivé části zvětší, abyste je později mohli sestavit na plakát. Chcete-li tisknout plakát, použijte sklo skeneru.



- Ujistěte se, že je formát papíru nastaven na A4 nebo Letter.
- Můžete vytvořit pouze jednu kopii plakátu najednou.





>> [DCP-T310/DCP-T510W/DCP-T710W](#)

>> [MFC-T910DW](#)

### DCP-T310/DCP-T510W/DCP-T710W

1. Vložte dokument.
2. Počet kopií zadejte jedním z následujících způsobů:
  - (DCP-T510W/DCP-T710W) Na ovládacím panelu stiskněte tlačítko ▲ nebo ▼.
  - (DCP-T310) Opakovaně stiskněte tlačítko **Number of Copies (Počet kopií)**.
3. Stisknutím tlačítka **Options (Volby)** nebo **Copy / Scan Options (Volby kopírování/skenování)** a ▲ nebo ▼ vyberte [Rozl. (2na1 ID)]. Stiskněte **OK**.
4. Stisknutím tlačítka ▲ nebo ▼ zobrazte volby a potom stisknutím tlačítka **OK** požadovanou volbu vyberte.

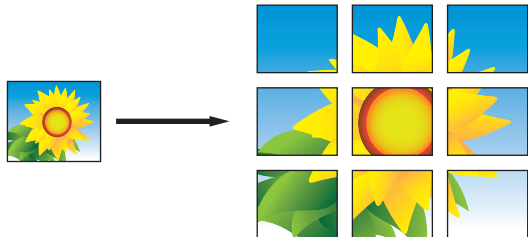

Volba	Popis
Vyp. (1na1)	-
2na1 (ID) (Použití skla skeneru)	



Volba	Popis
2na1 (V)	
2na1 (S)	
4na1 (V)	
4na1 (S)	
Plakat (3x3) (Použití skla skeneru)	

- Stiskněte tlačítko **Mono Start (Start Mono)** nebo **Colour Start (Start Barva)**. Jestliže jste umístili dokument do ADF nebo vytváříte plakát, přístroj naskenuje stránky a začne tisknout.
- Jestliže používáte sklo skeneru, opakujte následující kroky pro všechny stránky dokumentu:**
  - Na sklo skeneru vložte další stránku a poté stiskněte tlačítko ▲ k naskenování stránky.
  - Po naskenování všech stránek spusťte tisk stisknutím ▼.

## MFC-T910DW

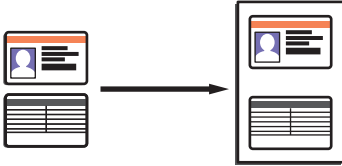
- Vložte dokument.
- Stiskněte tlačítko  (**COPY (Kopie)**).
- Počet kopií zadejte pomocí číselné klávesnice.
- Stisknutím tlačítka ▲ nebo ▼ vyberte [Soutisk]. Stiskněte tlačítko **OK**.
- Stisknutím tlačítka ▲ nebo ▼ zobrazte volby a potom stisknutím tlačítka **OK** požadovanou volbu vyberte.

Volba	Popis
Vyp. (1na1)	-
2na1 (na vysku)	
2na1 (na sirku)	
2na1 (ID) (Použití skla skeneru)	

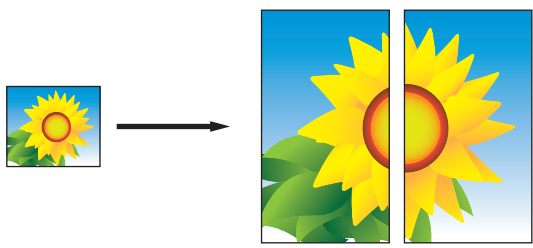
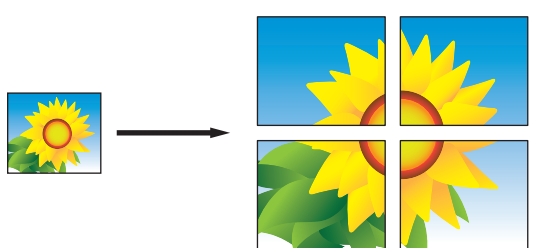
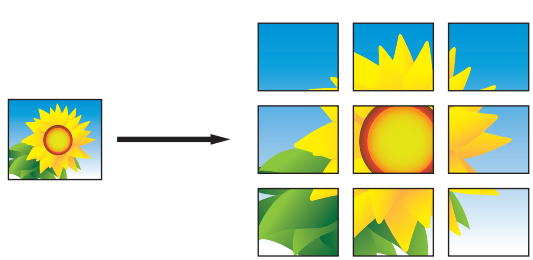
Volba	Popis
4na1 (na vysku)	
4na1 (na sirku)	
Plakat (2x1) (Použití skla skeneru)	
Plakat (2x2) (Použití skla skeneru)	
Plakat (3x3) (Použití skla skeneru)	

6. Stiskněte tlačítko **Mono Start (Start Mono)** nebo **Colour Start (Start Barva)**. Jestliže jste umístili dokument do ADF nebo vytváříte plakát, přístroj naskenuje stránky a začne tisknout.
7. **Jestliže používáte sklo skeneru, opakujte následující kroky pro všechny stránky dokumentu:**
  - Na sklo skeneru vložte další stránku a poté stiskněte tlačítko ► k naskenování stránky.
  - Po naskenování všech stránek zahajte tisk stisknutím tlačítka ◀.

### ✓ Související informace

- [Kopírování](#)

## Kopírování na obě strany papíru (oboustranné kopírování)

Související modely: MFC-T910DW

Snižte množství papíru, který spotřebujete, kopírováním na jeho obě strany.

- Než zahájíte oboustranné kopírování, musíte si vybrat rozvržení oboustranného kopírování z následujících možností.
- Rozvržení původního dokumentu určuje, které rozvržení oboustranného kopírování byste si měli zvolit.
- Pro 2stranné kopírování doporučujeme vložit do ADF jednostranné dokumenty. (Pouze modely s ADF)
- (DCP-T710W/MFC-T910DW)  
Při ručním oboustranném kopírování oboustranného dokumentu použijte sklo skeneru.
- Můžete použít pouze standardní papír formátu A4, A5 nebo Letter.

### Na výšku

**Jednostranně > oboustranně (s otočením podél dlouhého okraje)**

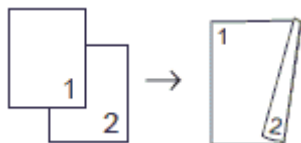

**Jednostranně > oboustranně (s otočením podél krátkého okraje)**

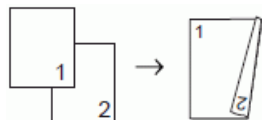

**Oboustranně > oboustranně**

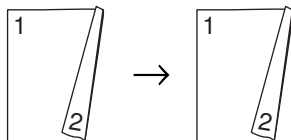

### Na šířku

**Jednostranně > oboustranně (s otočením podél dlouhého okraje)**

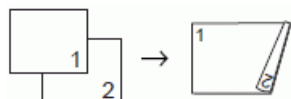

**Jednostranně > oboustranně (s otočením podél krátkého okraje)**

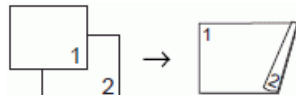

**Oboustranně > oboustranně**

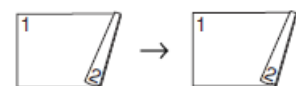

1. Vložte dokument.
2. Stiskněte tlačítko  (**COPY (Kopie)**).
3. Počet kopií zadejte pomocí číselné klávesnice.
4. Chcete-li roztřídit více kopií, stisknutím tlačítka ▲ nebo ▼ vyberte následující:
  - a. Vyberte možnost [Netridit/Tridit]. Stiskněte tlačítko **OK**.
  - b. Vyberte možnost [Tridit]. Stiskněte tlačítko **OK**.

- 
5. Stisknutím tlačítka ▲ nebo ▼ vyberte [2stranna kopie]. Stiskněte tlačítko **OK**.
  6. Postupujte jedním z následujících způsobů:
    - Chcete-li vytvořit oboustranné kopie jednostranného dokumentu, stisknutím tlačítka ▲ nebo ▼ vyberte následující:
      - a. Chcete-li měnit volby rozvržení, vyberte možnost [Soutisk]. Stiskněte tlačítko **OK**.
      - b. Vyberte možnost [Otocit po dl. okr.] nebo [Otocit po kr. okr.]. Stiskněte tlačítko **OK**.
      - c. Vyberte možnost [1str.⇒2str.]. Stiskněte tlačítko **OK**.
    - Chcete-li ručně vytvořit oboustranné kopie oboustranného dokumentu, stisknutím tlačítka ▲ nebo ▼ vyberte možnost [2str.⇒2str.]. Stiskněte tlačítko **OK**.



---

Pro ruční oboustranné kopírování oboustranného dokumentu použijte sklo skeneru.

---

7. Stiskněte tlačítko **Mono Start (Start Mono)** nebo **Colour Start (Start Barva)**. Pokud jste umístili dokument do ADF (pouze modely s ADF), přístroj naskenuje stránky a začne tisknout.
8. **Jestliže používáte sklo skeneru, opakujte následující kroky pro všechny stránky dokumentu:**
  - Na sklo skeneru vložte další stránku a poté stiskněte tlačítko ► k naskenování stránky.
  - Po naskenování všech stránek zahajte tisk stisknutím tlačítka ◀.

**NEDOTÝKEJTE SE** vytištěné stránky, dokud nebude podruhé vysunuta. Přístroj vytiskne první stranu a potom vysune papír, následně zasune papír zpět pro potisknutí druhé strany.



---

Jestliže jsou výtisky rozmazané nebo dojde k zaseknutí papíru, postupujte podle následujících kroků:

1. Stiskněte **Settings (Nastavení)**.
  2. Vyberte možnost [Zaklad.nastav.]. Stiskněte tlačítko **OK**.
  3. Vyberte možnost [Udrzba]. Stiskněte tlačítko **OK**.
  4. Vyberte možnost [Moznosti nastaveni tisku]. Stiskněte tlačítko **OK**.
  5. Vyberte možnost [Omezit rozmazani]. Stiskněte tlačítko **OK**.
  6. Změňte nastavení. Stiskněte tlačítko **OK**.
- 



## Související informace

- [Kopírování](#)
  - [Změna voleb tiskových nastavení při potížích s tiskem](#)
-

## Kopírování občanského průkazu

Funkci [2na1 (ID)] použijte ke kopírování obou stran identifikačního průkazu na jednu stranu papíru; původní velikost průkazu zůstane zachována.



- Ujistěte se, že je formát papíru nastaven na A4 nebo Letter.
- Občanský průkaz lze kopírovat v rozsahu povoleném platnými zákony. Více podrobných informací >> *Příručka bezpečnosti výrobku*

>> [DCP-T310/DCP-T510W/DCP-T710W](#)

>> [MFC-T910DW](#)

### DCP-T310/DCP-T510W/DCP-T710W

1. Umístěte občanský průkaz lícem dolů poblíž levého horního rohu skla skeneru.

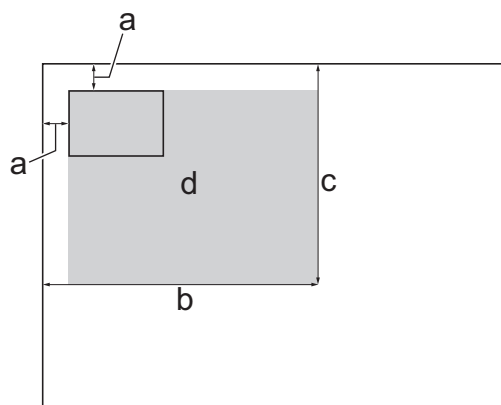

- a. 3 mm nebo větší (nahore, vlevo)
  - b. 207 mm
  - c. 145 mm
  - d. Skenovatelná oblast
2. Počet kopií zadejte jedním z následujících způsobů:
    - (DCP-T510W/DCP-T710W) Na ovládacím panelu stiskněte tlačítko ▲ nebo ▼.
    - (DCP-T310) Opakovaně stiskněte tlačítko **Number of Copies (Počet kopií)**.
  3. Stisknutím tlačítka **Options (Volby)** nebo **Copy / Scan Options (Volby kopírování/skenování)** a ▲ nebo ▼ vyberte [Rozl. (2na1 ID)]. Stiskněte **OK**.
  4. Stisknutím tlačítka ▲ nebo ▼ vyberte [2na1 (ID)]. Stiskněte **OK**.
  5. Stiskněte tlačítko **Mono Start (Start Mono)** nebo **Colour Start (Start Barva)**.  
Přístroj začne skenovat jednu stranu občanského průkazu.
  6. Jakmile přístroj naskenuje první stranu, obraťte identifikační kartu a poté naskenujte stisknutím tlačítka **Mono Start (Start Mono)** nebo **Colour Start (Start Barva)** druhou stranu.



1. Umístěte občanský průkaz lícem dolů poblíž levého horního rohu skla skeneru.

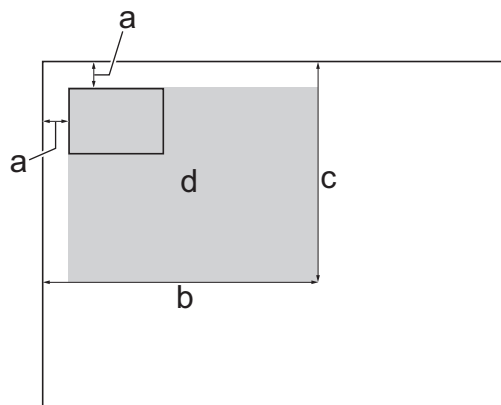

- a. 3 mm nebo větší (nahore, vlevo)
  - b. 207 mm
  - c. 145 mm
  - d. Skenovatelná oblast
2. Stiskněte tlačítko  (**COPY (Kopie)**).
  3. Počet kopií zadejte pomocí číselné klávesnice.
  4. Stisknutím tlačítka ▲ nebo ▼ vyberte následující:
    - a. Vyberte možnost [Soutisk]. Stiskněte tlačítko **OK**.
    - b. Vyberte možnost [2na1 (ID)]. Stiskněte tlačítko **OK**.
  5. Stiskněte tlačítko **Mono Start (Start Mono)** nebo **Colour Start (Start Barva)**.  
Přístroj začne skenovat jednu stranu občanského průkazu.
  6. Jakmile přístroj naskenuje první stranu, obraťte identifikační kartu a poté stiskněte tlačítko ►, aby se naskenovala druhá strana.



### Související informace

- [Kopírování](#)

## Možnosti kopírování

### DCP-T310/DCP-T510W/DCP-T710W

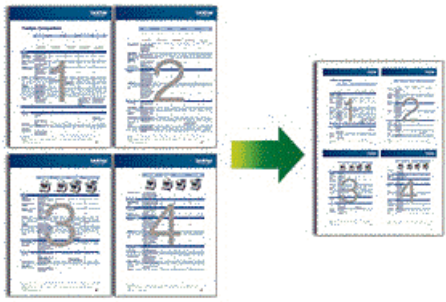
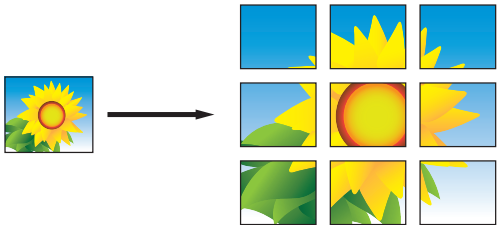
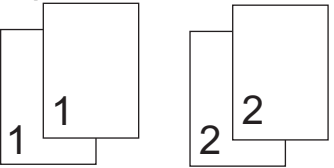
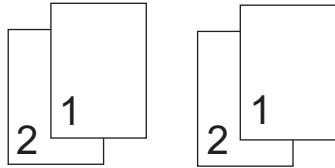

Chcete-li změnit nastavení kopírování, stiskněte tlačítko **Copy / Scan Options (Volby kopírování/skenování)** nebo stiskněte tlačítko  (**COPY (Kopie)**) > **Options (Volby)**.

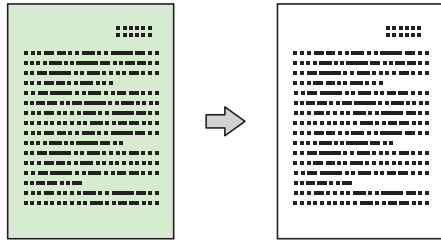
Volba	Popis
Rozl. (2na1 ID)	Vytvoření kopií N na 1, 2 v 1 ID nebo plakátu. <div style="display: flex; justify-content: space-around;"> <div style="text-align: center;"> <p><b>4 na 1</b></p>  </div> <div style="text-align: center;"> <p><b>Plakát</b></p>  </div> </div>
Zvětšení/Zmens.	100% - Zvětšit Volba poměru zvětšení pro další kopii. Zmensit Volba poměru zmenšení pro další kopii. Upravit na str. Upravení velikosti kopie tak, aby odpovídala nastavenému formátu papíru. Rucne (25-400%) Zadání poměru zvětšení nebo zmenšení.
Sytost	Zvýšení sytosti pro ztmavení textu. Snížení sytosti pro zesvětlení textu.
Kvalita	Volba rozlišení kopírování pro váš typ dokumentu.
Netridit/Tridit	Volba pro uspořádání nebo třídění vícenásobných kopií. <div style="display: flex; justify-content: space-around;"> <div style="text-align: center;"> <p><b>Uspořádání</b></p>  </div> <div style="text-align: center;"> <p><b>Třídění</b></p>  </div> </div>
Typ papíru	Volba typu papíru. Kopírujete-li na speciální papír, pro zajištění nejlepší kvality tisku nastavte přístroj na typ papíru, který používáte.
Format papír	Volba formátu papíru. Kopírujete-li na papír o jiné velikosti, než je A4, bude potřeba změnit nastavení velikosti papíru.
Odstr.barev.poz	Odstraní barvu pozadí dokumentu na kopiích. Bílé pozadí je jasnější. Tím se ušetří určité množství inkoustu a některé kopie jsou pak čitelnější.

Volba	Popis
	

## MFC-T910DW

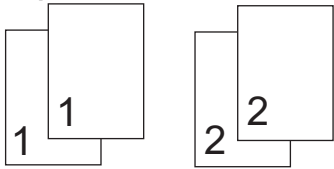
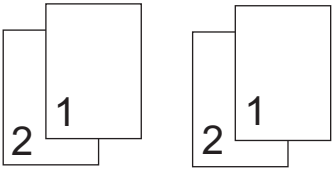
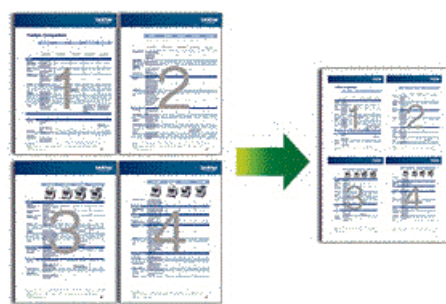
Chcete-li změnit nastavení kopírování, stiskněte tlačítko  (COPY (Kopie)).

Volba	Popis	
<b>Kvalita</b>	Volba rozlišení kopírování pro váš typ dokumentu.	
<b>Typ papíru</b>	Volba typu papíru. Kopírujete-li na speciální papír, pro zajištění nejlepší kvality tisku nastavte přístroj na typ papíru, který používáte.	
<b>Format papír</b>	Volba formátu papíru. Kopírujete-li na papír o jiné velikosti, než je A4, bude potřeba změnit nastavení velikosti papíru.	
<b>Vyber zasob.</b>	Volba zásobníku s nejlepším typem a formátem papíru pro váš dokument.	
<b>Zvetseni/Zmens.</b>	100%	-
	Zvetsit	Volba poměru zvětšení pro další kopii.
	Zmensit	Volba poměru zmenšení pro další kopii.
	Upravit na str.	Upravení velikosti kopie tak, aby odpovídala nastavenému formátu papíru.
Rucne (25-400%)	Zadání poměru zvětšení nebo zmenšení.	
<b>Sytost</b>	Zvýšení sytosti pro ztmavení textu. Snížení sytosti pro zesvětlení textu.	
<b>Netridit/Tridit</b>	Volba pro uspořádání nebo třídění vícenásobných kopií.	
	<div style="display: flex; justify-content: space-around;"> <div style="text-align: center;"> <p><b>Uspořádání</b></p>  </div> <div style="text-align: center;"> <p><b>Třídění</b></p>  </div> </div>	
<b>Soutisk</b>	Vytvoření kopií N na 1, 2 v 1 ID nebo plakátu.	
	<div style="display: flex; justify-content: space-around;"> <div style="text-align: center;"> <p><b>4 na 1</b></p>  </div> <div style="text-align: center;"> <p><b>Plakát</b></p>  </div> </div>	

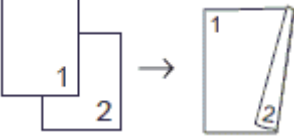
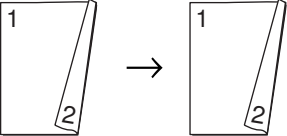
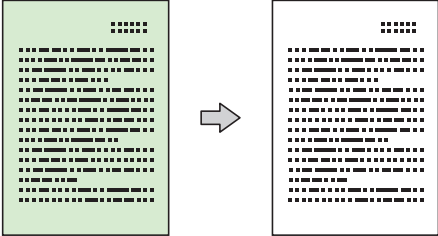
Volba	Popis
<b>2stranna kopie</b>	<p>Zvolte pro kopírování na obě strany papíru.</p> <p><b>Jednostranně &gt; Oboustranně</b></p>  <p><b>Oboustranně &gt; Oboustranně</b></p> 
<b>Odstranit pozadi</b>	<p>Odstraní barvu pozadí dokumentu na kopiích. Bílé pozadí je jasnější. Tím se ušetří určité množství inkoustu a některé kopie jsou pak čitelnější.</p> 
<b>Ulož.nov.predv.</b>	<p>Nastavení kopírování, která používáte nejčastěji, budou uložena tak, že budou nastavena jako výchozí nastavení.</p>
<b>Tovarni nastav</b>	<p>Obnoví změněná nastavení kopírování na tovární nastavení.</p>



### Související informace

- [Kopírování](#)
- [Kopírování dokumentu](#)

## Fax

- Odeslání faxu
- Příjem faxu
- Hlasové operace a faxová čísla
- Telefonní služby a externí zařízení
- Faxové zprávy
- Funkce PC-FAX

## Odeslání faxu

- Odeslání faxu z přístroje Brother
- Ruční odesílání faxu
- Odeslání faxu na konci rozhovoru
- Zasílání stejné faxové zprávy více než jednomu příjemci (oběžník)
- Odeslání faxu v reálném čase
- Změna nastavení automatického opakování vytáčení faxu
- Zrušení probíhajícího faxu
- Zkontrolujte a zrušte čekající fax
- Možnosti faxu

## Odeslání faxu z přístroje Brother

Související modely: MFC-T910DW

### POZNÁMKA

Tato funkce je dostupná pouze pro černobílé faxy.

1. Vložte dokument do podavače ADF nebo jej umístěte na sklo skeneru.

2. Stiskněte tlačítko  (FAX).

Na displeji LCD se zobrazí:

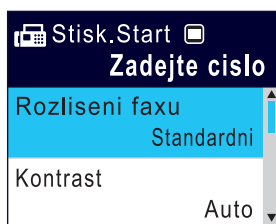

3. Číslo faxu zadejte jedním z následujících způsobů:

- Číselná klávesnice (Číslo faxu zadejte ručně.)  
Všechny číslice požadovaného čísla zadejte pomocí číselné klávesnice.
- Opakované vytáčení (Opakované vytáčení posledního vytáčeného čísla.)  
Stiskněte **Redial/Pause (Opakování/Pauza)**.
- Odchozí hovor (Číslo vyberte z historie odchozích volání.)  
Stisknutím tlačítka ▲ nebo ▼ vyberte následující:
  - a. Vyberte možnost [Historie vol.]. Stiskněte tlačítko **OK**.
  - b. Vyberte možnost [Odchozi volani]. Stiskněte tlačítko **OK**.
  - c. Vyberte požadované číslo a potom stiskněte tlačítko **OK**.
  - d. Stisknutím tlačítka ► zvolte [Pouzit].
- [Adresar] (Číslo vyberte z adresáře.)  
Stisknutím tlačítka ▲ nebo ▼ vyberte následující:
  - a. Vyberte možnost [Adresar]. Stiskněte tlačítko **OK**.
  - b. Vyberte možnost [Vyhledani]. Stiskněte tlačítko **OK**.
  - c. Postupujte jedním z následujících způsobů:
    - Pomocí číselné klávesnice zadejte dvoumístné číslo krátké volby.
    - Následujícím způsobem vyberte číslo ze seznamu:
      - i. Vyberte možnost [Abecedni serazeni] nebo [Ciselne serazeni]. Stiskněte tlačítko **OK**.
      - ii. Vyberte požadované číslo. Stiskněte tlačítko **OK**.
      - iii. Stisknutím tlačítka ► zvolte [Pouzit].

4. Chcete-li změnit nastavení faxu, stisknutím tlačítka ▲ nebo ▼ vyberte nastavení, které chcete změnit, a potom stiskněte tlačítko **OK**.

5. Po skončení stiskněte **Mono Start (Start Mono)**.

6. Postupujte jedním z následujících způsobů:

- Pokud používáte ADF, přístroj začne skenovat a odesílat dokument.
- Pokud používáte sklo skeneru a stiskli jste tlačítko **Mono Start (Start Mono)**, přístroj začne skenovat první stránku.

---

Přejděte k dalšímu bodu.

7. Jakmile se na LCD displeji objeví [Dalsi stranka?], proveďte jeden z následujících úkonů:

- Stisknutím tlačítka ► naskenujete další stránku. Umístěte další stránku na sklo skeneru a potom stiskněte tlačítko ►. Přístroj začne stránku skenovat.

Tento krok zopakujte pro každou další stránku.

- Stisknutím tlačítka ◀ odešlete fax po skončení skenování stránek. Přístroj zahájí odesílání dokumentu.



### **Související informace**

- [Odeslání faxu](#)
  - [Možnosti faxu](#)
-



## Ruční odesílání faxu

**Související modely:** MFC-T910DW

Během ručního přenosu při odesílání faxu uslyšíte tóny vytáčení, vyzvánění a tóny příjmu faxu.

1. Vložte dokument.
2. Chcete-li poslouchat oznamovací tón, zvedněte sluchátko externího telefonu.
3. Vytočte faxové číslo pomocí externího telefonu.
4. Když uslyšíte tóny faxu, stiskněte tlačítko **Mono Start (Start Mono)**.
  - Používáte-li sklo skeneru, stisknutím tlačítka ► odešlete fax.
5. Zavěste sluchátko externího telefonu.



### Související informace

- [Odeslání faxu](#)

## Odeslání faxu na konci rozhovoru

Související modely: MFC-T910DW

Na konci rozhovoru, než obě strany zavěsí, lze druhé straně odeslat fax.

1. Požádejte druhou stranu, aby vyčkala na tóny faxu (pípání) a aby před zavěšením stiskla klávesu Start.
2. Vložte dokument.
3. Stiskněte **Mono Start (Start Mono)**.
  - Používáte-li sklo skeneru, stisknutím tlačítka ► odešlete fax.
4. Zavěste sluchátko externího telefonu.



### Související informace

- [Odeslání faxu](#)

## Zasílání stejné faxové zprávy více než jednomu příjemci (oběžník)

Související modely: MFC-T910DW

Funkci oběžníku používejte k odesílání stejného faxu na několik faxových čísel současně.

- Tato funkce je dostupná pouze pro černobílé faxy.
- Aby bylo možné použít při odesílání oběžníku čísla z adresáře, musí být čísla nejdříve uložena v paměti přístroje.
- Aby bylo možné při odesílání oběžníku použít skupinová čísla, musí být rovněž tato čísla nejdříve uložena v paměti přístroje. Skupinová čísla zahrnují řadu uložených čísel z adresáře pro usnadnění vytáčení.

Do jednoho oběžníku můžete zahrnout čísla skupin, adresáře a maximálně 50 ručně vytáčených čísel. Pokud jste nevyužili žádná čísla z adresáře pro skupiny, můžete rozeslat faxy na až 90 různých čísel.

1. Vložte dokument.
2. Stiskněte tlačítko  (FAX).
3. Stisknutím tlačítka ▲ nebo ▼ vyberte možnost [Oběžník] a potom stiskněte tlačítko **OK**.
4. Stisknutím tlačítka ▲ nebo ▼ vyberte možnost [Přidat číslo] a potom stiskněte tlačítko **OK**.
5. Čísla můžete do oběžníku přidat následujícími způsoby:
  - Zadejte číslo pomocí číselné klávesnice:
    - a. Stisknutím tlačítka ▲ nebo ▼ vyberte položku [Přidat číslo] a potom stiskněte tlačítko **OK**.
    - b. Pomocí číselné klávesnice zadejte číslo a potom stiskněte tlačítko **OK**.
  - Vyberte číslo z adresáře:
    - a. Stisknutím tlačítka ▲ nebo ▼ vyberte položku [Přidat z adresáře] a potom stiskněte tlačítko **OK**.
    - b. Stisknutím tlačítka ▲ nebo ▼ vyberte položku [Abecední serazení] nebo [Číselné serazení] a potom stiskněte tlačítko **OK**.
    - c. Stisknutím tlačítka ▲ nebo ▼ vyberete požadované jméno nebo číslo krátké volby.
    - d. Stisknutím tlačítka ◀ nebo ▶ vyberete zaškrťovací políčko označené jménem nebo číslem krátké volby a poté stiskněte **OK**.
  - Vyhledejte číslo v adresáři:
    - a. Stisknutím tlačítka ▲ nebo ▼ vyberte položku [Vyhledat v adresáři] a potom stiskněte tlačítko **OK**.
    - b. Pomocí číselné klávesnice zadejte první písmeno jména a poté stiskněte **OK**.
    - c. Stisknutím tlačítka ▲ nebo ▼ vyberte název a poté stiskněte **OK**.
    - d. Stiskněte tlačítko **OK** znovu.
6. Jakmile budete hotovi, stisknutím tlačítka ▲ nebo ▼ vyberte možnost [Dokončit]. Stiskněte **OK**.
7. Stiskněte **Mono Start (Start Mono)**.
8. Postupujte jedním z následujících způsobů:
  - Pokud používáte ADF, přístroj začne skenovat a odesílat dokument.
  - Pokud používáte sklo skeneru, přístroj začne skenovat první stránku.Jakmile se na LCD displeji objeví [Další stránka?], proveďte jeden z následujících úkonů:
  - Stisknutím tlačítka ▶ naskenujete další stránku. Umístěte další stránku na sklo skeneru a potom stiskněte tlačítko ▶. Přístroj začne stránku skenovat.  
Zopakujte tento krok pro každou další stránku.
  - Po dokončení skenování stránek odešlete fax stisknutím tlačítka ◀. Přístroj zahájí odesílání dokumentu.



---

Pokud se zobrazí zpráva [Preplněna paměť], zrušte operaci stisknutím tlačítka **Stop/Exit (Stop/Konec)**.

---



### Související informace

- Odeslání faxu
  - Zrušení probíhajícího odesílání oběžníku
  - Nastavení skupin pro funkci oběžníku
  - Zadávání textu na přístroji Brother
-

## Zrušení probíhajícího odesílání oběžníku

Související modely: MFC-T910DW

Během oběžníku můžete zrušit aktuálně odesílaný fax nebo celou úlohu oběžníku.

1. Stiskněte **Settings (Nastavení)**.
2. Stisknutím tlačítka ▲ nebo ▼ vyberte následující:
  - a. Vyberte možnost [Fax]. Stiskněte tlačítko **OK**.
  - b. Vyberte možnost [Zbyva uloh]. Stiskněte tlačítko **OK**.Na displeji LCD se zobrazuje vytáčené faxové číslo a číslo oběžníku.
3. Stisknutím tlačítka ▲ nebo ▼ vyberte číslo oběžníku, který chcete zrušit, a potom stiskněte tlačítko **OK**.
4. Postupujte jedním z následujících způsobů:
  - Chcete-li zrušit celý oběžník, vyberte číslo oběžníku a potom stiskněte tlačítko **OK**.  
Stisknutím ► požadavek potvrďte, nebo stisknutím ◀ ukončete postup bez zrušení úlohy.
  - Chcete-li zrušit aktuálně vytáčené číslo, vyberte jméno nebo číslo na displeji LCD a potom stiskněte tlačítko **OK**.  
Stisknutím ► požadavek potvrďte, nebo stisknutím ◀ ukončete postup bez zrušení úlohy.
  - Chcete-li činnost ukončit bez zrušení, stiskněte **Stop/Exit (Stop/Konec)**.
5. Stiskněte tlačítko **Stop/Exit (Stop/Konec)**.



### Související informace

- [Zasílání stejné faxové zprávy více než jednomu příjemci \(oběžník\)](#)

## Odeslání faxu v reálném čase

**Související modely:** MFC-T910DW

Při odesílání faxu přístroj před vlastním odesláním naskenuje dokument do paměti. Jakmile je telefonní linka volná, přístroj zahájí vytáčení a odesílání. Jestliže chcete odeslat důležitý dokument ihned, aniž byste čekali, až přístroj vyzvedne naskenovaný dokument z paměti, zapněte [Cekajici vys].

- Při přenosu v reálném čase nefunguje funkce automatického opakování vytáčení při používání skla skeneru.

1. Vložte dokument.
2. Stiskněte tlačítko  (**FAX**).
3. Stisknutím tlačítka ▲ nebo ▼ vyberte následující:
  - a. Vyberte možnost [Cekajici vys]. Stiskněte tlačítko **OK**.
  - b. Vyberte možnost [Zap.] (nebo [Vyp.]). Stiskněte tlačítko **OK**.
4. Zadejte faxové číslo.
5. Stiskněte **Mono Start (Start Mono)**.



### Související informace

- [Odeslání faxu](#)

## Změna nastavení automatického opakování vytáčení faxu

Související modely: MFC-T910DW

Pokud odesíláte fax automaticky a linka je obsazená s nastavením automatického opakování vytáčení faxu na hodnotě [Zap.], přístroj zopakuje vytočení až třikrát v pětiminutových intervalech.

Standardně je funkce nastavena na [Zap.].

1. Stiskněte **Settings (Nastavení)**.
2. Stisknutím tlačítka ▲ nebo ▼ vyberte následující:
  - a. Vyberte možnost [Pocat.nastav.]. Stiskněte tlačítko **OK**.
  - b. Vyberte možnost [Opak.vytaceni fax]. Stiskněte tlačítko **OK**.
  - c. Vyberte možnost [Zap.] (nebo [Vyp.]). Stiskněte tlačítko **OK**.
3. Stiskněte tlačítko **Stop/Exit (Stop/Konec)**.



### Související informace

- [Odeslání faxu](#)

## Zrušení probíhajícího faxu

Související modely: MFC-T910DW

1. Stisknutím tlačítka **Stop/Exit (Stop/Konec)** zrušte fax, který se již odesílá.
2. Pokud stisknete tlačítko **Stop/Exit (Stop/Konec)**, když přístroj vytáčí nebo odesílá, na displeji LCD se zobrazí dotaz [Zrušit ulohu?]. Stisknutím ► operaci potvrďte.



### Související informace

- [Odeslání faxu](#)
- [Problémy s telefonem a faxem](#)



## Zkontrolujte a zrušte čekající fax

Související modely: MFC-T910DW

Tento postup použijte k zobrazení nebo zrušení faxů uložených v paměti přístroje a čekajících na odeslání. Pokud v paměti nezůstávají žádné faxové úlohy, na LCD displeji se zobrazuje [Neni zadna uloha]. Před odesláním faxové úlohy lze danou úlohu zrušit.

1. Stiskněte **Settings (Nastaveni)**.
2. Stisknutím tlačítka ▲ nebo ▼ vyberte následující:
  - a. Vyberte možnost [Fax]. Stiskněte tlačítko **OK**.
  - b. Vyberte možnost [Zbyva uloh]. Stiskněte tlačítko **OK**.
3. Postupujte následovně pro každou faxovou úlohu, kterou chcete zkontrolovat nebo zrušit:
  - a. Stisknutím tlačítka ▲ nebo ▼ procházejte čekajícími úlohami. Podle potřeby vyberte úlohu, kterou chcete zrušit, a potom stiskněte tlačítko **OK**.
  - b. Stisknutím ► požadavek potvrďte, nebo stisknutím ◀ ukončete postup bez zrušení úlohy.
4. Jakmile budete hotovi, stiskněte tlačítko **Stop/Exit (Stop/Konec)**.



### Související informace

- [Odeslání faxu](#)
- [Problémy s telefonem a faxem](#)

## Možnosti faxu

Související modely: MFC-T910DW

Chcete-li změnit nastavení odeslání faxu, stiskněte tlačítko  (FAX).

Volba	Popis
Fax rozlišení	Nastaví rozlišení odchozích faxů. Kvalitu faxu lze často zlepšit změnou rozlišení faxu.
Kontrast	Nastavení kontrastu. Pokud je dokument velmi světlý nebo naopak velmi tmavý, změnou kontrastu lze zlepšit kvalitu faxu.
Vel. sken. skla	Slouží k úpravě oblasti skenování na skle podle velikosti dokumentu. ➤➤ <i>Související informace: Technické údaje skeneru v Technické údaje</i>
Obezni k	Zaslání stejné faxové zprávy na více než jedno faxové číslo najednou.
Čekající vys	Odešlete fax okamžitě, aniž byste čekali, až přístroj vyzvedne naskenovaný dokument z paměti.
Zamorský mod	Pokud máte potíže s odesláním faxů do zámoří, aktivujte toto nastavení.
Historie vol.	Číslo vyberte z historie volání.
Adresář	Výběr čísla z adresáře.
Ulož.nov.predv.	Uložení nastavení jako výchozí nastavení.
Tovární nastav	Obnovení všech nastavení na tovární nastavení.

### Související informace

- [Odeslání faxu](#)
- [Odeslání faxu z přístroje Brother](#)
- [Specifikace](#)

## Příjem faxu

- [Nastavení režimu příjmu](#)
- [Omezení velikosti stránky nadměrně velkého příchozího faxu](#)
- [Nastavení razítka příjmu faxu](#)
- [Příjem faxu na konci telefonické konverzace](#)
- [Volby příjmu do paměti](#)

## Nastavení režimu příjmu

- [Přehled režimů příjmu](#)
- [Volba správného režimu přijímání](#)
- [Nastavení počtu zazvonění, než přístroj volání přijme \(Počet zvonění\)](#)
- [Nastavení doby vyzvánění F/T \(pseudo/dvojitě vyzvánění\)](#)
- [Nastavení Detekce faxu](#)

## Přehled režimů příjmu

**Související modely:** MFC-T910DW

Některé režimy příjmu odpovídají automaticky ([Jen fax] a [Fax/Tel]). Je možné, že před použitím těchto režimů budete chtít změnit počet zvonění.

### Jen fax

Režim [Jen fax] automaticky odpovídá na každé volání jako na fax.

### Fax/Tel

Režim [Fax/Tel] pomáhá spravovat příchozí volání, protože rozpoznává, zda jde o faxová nebo hlasová volání, a reaguje na ně jedním z následujících způsobů:

- Faxy budou automaticky přijaty.
- Hlasová volání spustí vyzvánění F/T, které vás vyzve k přijetí hovoru na lince. Vyzvánění F/T je pseudo/dvojitě vyzvánění přístroje.

### Ručně

Režim [Rucne] vypne všechny funkce automatického odpovídání.

Chcete-li přijmout fax v režimu [Rucne], zvedněte sluchátko externího telefonu. Slyšíte-li tóny faxu (krátké opakující se signály), přijměte fax stisknutím tlačítka Start a poté zvolte [Prijem]. Můžete také použít funkci Detekce faxu k přijímání faxů zvednutím sluchátka na stejné lince jako přístroj.

### Externí TAD

Režim [Ext.Tel/TAD] umožňuje externímu záznamníku řídit vaše příchozí volání.

Příchozí volání se budou řešit jedním z následujících způsobů:

- Faxy budou automaticky přijaty.
- Hlasová volání mohou zanechat zprávu na externím TAD.



### Související informace

- [Nastavení režimu příjmu](#)
- [Nastavení počtu zazvonění, než přístroj volání přijme \(Počet zvonění\)](#)
- [Nastavení doby vyzvánění F/T \(pseudo/dvojitě vyzvánění\)](#)
- [Nastavení Detekce faxu](#)
- [Připojení externího TAD](#)

## Volba správného režimu přijímání

**Související modely:** MFC-T910DW

Musíte zvolit režim příjmu podle externích zařízení a telefonních služeb, které jsou na lince k dispozici.

Ve výchozím nastavení bude přístroj automaticky přijímat všechny faxy, které jsou do něj odesílány. Následující tabulka vám pomůže vybrat správný režim.

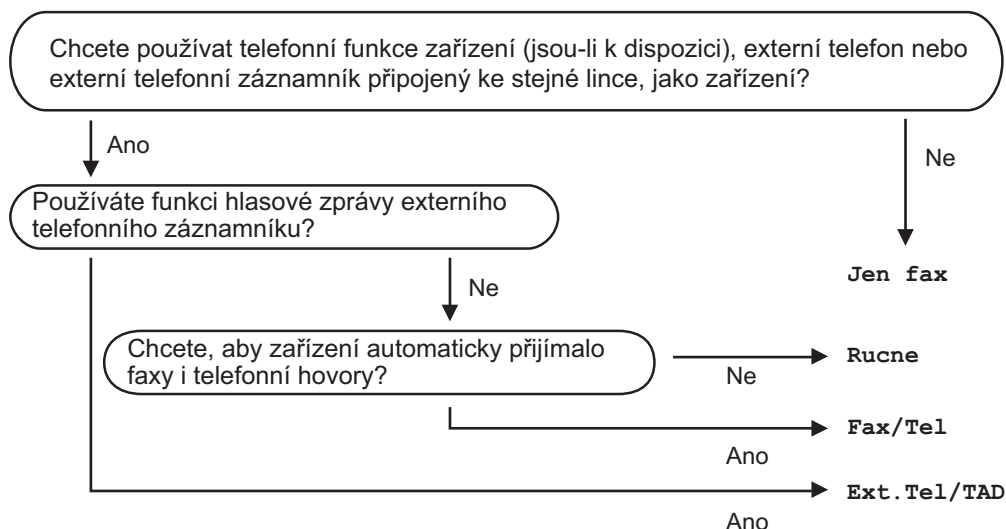

1. Stiskněte **Settings (Nastavení)**.
2. Stisknutím tlačítka ▲ nebo ▼ vyberte následující:
  - a. Vyberte možnost [Fax]. Stiskněte tlačítko **OK**.
  - b. Vyberte možnost [Prijem nastav.]. Stiskněte tlačítko **OK**.
  - c. Vyberte možnost [Rezim prijmu]. Stiskněte tlačítko **OK**.
3. Stisknutím tlačítka ▲ nebo ▼ vyberte volbu [Jen fax], [Fax/Tel], [Ext. Tel/TAD] nebo [Rucne] a potom stiskněte tlačítko **OK**.
4. Stiskněte tlačítko **Stop/Exit (Stop/Konec)**.

### ✓ Související informace

- [Nastavení režimu příjmu](#)
- [Připojení externího TAD](#)
- [Problémy s telefonem a faxem](#)

## Nastavení počtu zazvonění, než přístroj volání přijme (Počet zvonění)

Související modely: MFC-T910DW

Když někdo zavolá na váš přístroj, uslyšíte normální vyzvánění telefonu. Počet zazvonění se nastavuje pomocí nastavení Počet zvonění.

- Počet zvonění určuje, kolikrát zařízení zazvoní předtím, než odpoví v režimech [Jen fax] a [Fax/Tel].
- Máte-li na stejné lince jako přístroj také externí nebo linkové telefony, vyberte maximální počet zvonění.

1. Stiskněte **Settings (Nastavení)**.
2. Stisknutím tlačítka ▲ nebo ▼ vyberte následující:
  - a. Vyberte možnost [Fax]. Stiskněte tlačítko **OK**.
  - b. Vyberte možnost [Prijem nastav.]. Stiskněte tlačítko **OK**.
  - c. Vyberte možnost [Pocet zvoneni]. Stiskněte tlačítko **OK**.
  - d. Vyberte požadovaný počet zazvonění předtím, než přístroj odpoví. Stiskněte tlačítko **OK**.



- Zvolíte-li [0], přístroj odpoví okamžitě a linka vůbec nebude zvonit (dostupné jen v některých zemích).

3. Stiskněte tlačítko **Stop/Exit (Stop/Konec)**.



### Související informace

- [Nastavení režimu příjmu](#)
- [Přehled režimů příjmu](#)
- [Operace z externích a linkových telefonů](#)
- [Nastavení Detekce faxu](#)
- [Problémy s telefonem a faxem](#)

## Nastavení doby vyzvánění F/T (pseudo/dvojitě vyzvánění)

Související modely: MFC-T910DW

Pokud nastavíte režim příjmu na [Fax/Tel] a příchozí volání bude faxové, přístroj fax automaticky přijme. Jedná-li se však o hlasové volání, ozve se vyzvánění F/T (pseudo/dvojitě vyzvánění) po dobu nastavenou pro vyzvánění F/T. Uslyšíte-li vyzvánění F/T, znamená to, že na lince je hlasové volání.

Protože je vyzvánění F/T nastaveno pouze na vašem přístroji Brother, nebudou společné linky a externí telefony vyzvánět, na hovor však stále můžete odpovědět na jakémkoliv telefonu.

1. Stiskněte **Settings (Nastavení)**.
2. Stisknutím tlačítka ▲ nebo ▼ vyberte následující:
  - a. Vyberte možnost [Fax]. Stiskněte tlačítko **OK**.
  - b. Vyberte možnost [Příjem nastav.]. Stiskněte tlačítko **OK**.
  - c. Vyberte možnost [Doba vyzv. F/T]. Stiskněte tlačítko **OK**.
  - d. Vyberte, jak dlouho má přístroj dvojitým vyzváněním upozorňovat na příchozí hovor. Stiskněte tlačítko **OK**.
3. Stiskněte tlačítko **Stop/Exit (Stop/Konec)**.



I když volající během pseudo/dvojitého vyzvánění zavěsí, bude zařízení pokračovat ve vyzvánění po nastavenou dobu.



### Související informace

- [Nastavení režimu příjmu](#)
- [Přehled režimů příjmu](#)
- [Operace z externích a linkových telefonů](#)



## Nastavení Detekce faxu

Související modely: MFC-T910DW

**Pokud je funkce detekce faxu zapnutá:** Přístroj přijme faxové volání automaticky, i když na volání odpovíte. Když se na LCD displeji zobrazí zpráva informující o přijímání faxu přístrojem, případně když ve vašem sluchátku uslyšíte „cvrlikání“, jednoduše sluchátko zavěste. Přístroj se postará o vše ostatní.

**Pokud je funkce detekce faxu vypnutá:** Pokud jste u přístroje a odpovíte na faxové volání zvednutím sluchátka, stiskněte tlačítko Start a potom zvolte [Příjem] a fax přijměte. Pokud jste odpověděli na linkovém nebo externím telefonu, stiskněte \*51.



- Je-li funkce detekce faxu nastavena na [Zap.], ale přístroj faxové volání při zvednutí sluchátka linkového nebo externího telefonu nespojí, stiskněte kód dálkové aktivace \*51.
- Pokud odesíláte faxy z počítače na stejné telefonní lince a přístroj je zadržel, nastavte detekci faxu na [Vyp.].

1. Stiskněte **Settings (Nastavení)**.
2. Stisknutím tlačítka ▲ nebo ▼ vyberte následující:
  - a. Vyberte možnost [Fax]. Stiskněte tlačítko **OK**.
  - b. Vyberte možnost [Příjem nastav.]. Stiskněte tlačítko **OK**.
  - c. Vyberte možnost [Detek. faxu]. Stiskněte tlačítko **OK**.
  - d. Vyberte [Zap.] (nebo [Vyp.]). Stiskněte tlačítko **OK**.
3. Stiskněte tlačítko **Stop/Exit (Stop/Konec)**.



### Související informace

- [Nastavení režimu příjmu](#)
- [Přehled režimů příjmu](#)
- [Nastavení počtu zazvonění, než přístroj volání přijme \(Počet zvonění\)](#)
- [Operace z externích a linkových telefonů](#)
- [Použití dálkových kódů](#)
- [Problémy s telefonem a faxem](#)

## Omezení velikosti stránky nadměrně velkého příchozího faxu

Související modely: MFC-T910DW

Pokud je funkce [Autom.zmenseni] nastavena na hodnotu [Zap.], přístroj Brother zmenší velikost nadměrných příchozích faxových stránek na velikost vámi používaného papíru. Přístroj vypočte poměr zmenšení pomocí formátu stránky faxu a vašeho nastavení formátu papíru.

1. Stiskněte **Settings (Nastavení)**.
2. Stisknutím tlačítka ▲ nebo ▼ vyberte následující:
  - a. Vyberte možnost [Fax]. Stiskněte tlačítko **OK**.
  - b. Vyberte možnost [Prijem nastav.]. Stiskněte tlačítko **OK**.
  - c. Vyberte možnost [Autom.zmenseni]. Stiskněte tlačítko **OK**.
  - d. Vyberte [Zap.] (nebo [Vyp.]). Stiskněte tlačítko **OK**.
3. Stiskněte tlačítko **Stop/Exit (Stop/Konec)**.



### Související informace

- [Příjem faxu](#)
- [Nastavení papíru](#)
- [Zacházení s papírem a problémy s tiskem](#)

## Nastavení razítka příjmu faxu

Související modely: MFC-T910DW

Nastavte přístroj pro tisk data a času přijetí v horní části každé příchozí faxové stránky. Ujistěte se, že jste na přístroji nastavili aktuální datum a čas.

Tato funkce je dostupná pouze pro černobílé faxy.

1. Stiskněte **Settings (Nastavení)**.
2. Stisknutím tlačítka ▲ nebo ▼ vyberte následující:
  - a. Vyberte možnost [Fax]. Stiskněte tlačítko **OK**.
  - b. Vyberte možnost [Příjem nastav.]. Stiskněte tlačítko **OK**.
  - c. Vyberte možnost [Fax příjem razítko]. Stiskněte tlačítko **OK**.
  - d. Vyberte [Zap.] (nebo [Vyp.]). Stiskněte tlačítko **OK**.
3. Stiskněte tlačítko **Stop/Exit (Stop/Konec)**.



### Související informace

- [Příjem faxu](#)

## Příjem faxu na konci telefonické konverzace

Související modely: MFC-T910DW

Jestliže hovoříte telefonem připojeným k přístroji Brother a druhá strana rovněž hovoří telefonem připojeným k jejímu faxovému přístroji, na konci konverzace vám může druhá strana zaslat fax, než oba zavěsíte.

- ADF vašeho přístroje musí být prázdný.
- 1. Požádejte druhou stranu o vložení faxu a o stisknutí tlačítka Start nebo tlačítka Odeslat.
- 2. Když uslyšíte tóny CNG (pomalu opakující se pípnutí), stiskněte tlačítko **Mono Start (Start Mono)**.
- 3. Stisknutím tlačítka ◀ přijmete fax.
- 4. Zavěste externí sluchátko.



### Související informace

- [Příjem faxu](#)

## Volby příjmu do paměti

Volby funkce Příjem do paměti použijte pro směrování faxů, když nejste u přístroje. Nelze použít více než jednu volbu funkce Příjem do paměti najednou.

Příjem do paměti lze nastavit na:

- PC-Fax příjem
  - Použití funkce PC-FAX příjem pro přenos přijatých faxů do počítače (pouze Windows)
  - Tisk faxů uložených do paměti přístroje

## Použití funkce PC-FAX příjem pro přenos přijatých faxů do počítače (pouze Windows)

**Související modely:** MFC-T910DW

Vyberete-li funkci PC-Fax Příjem, přístroj automaticky uloží přijaté faxy do paměti a poté je odešle do počítače. V počítači si potom můžete tyto faxy zobrazit a uložit.

- Tato funkce je dostupná pouze pro černobílé faxy. Když obdržíte barevný fax, přístroj barevný fax vytiskne, ale neodešle jej do počítače.
- Než budete moci nastavit funkci PC-Fax příjem, musíte do počítače nainstalovat program a ovladače společnosti Brother. Zkontrolujte, že je počítač zapnutý a připojený. Program pro příjem faxů do počítače musíte mít na svém počítači zapnutý.

I když je počítač vypnutý, přístroj bude přijímat faxy a ukládat je do své paměti. Když zapnete počítač a spustíte program PC-FAX Příjem, zařízení přenesení faxy do počítače.

1. Stiskněte **Settings (Nastavení)**.
2. Stisknutím tlačítka ▲ nebo ▼ vyberte následující:
  - a. Vyberte možnost [Fax]. Stiskněte tlačítko **OK**.
  - b. Vyberte možnost [Prijem nastav.]. Stiskněte tlačítko **OK**.
  - c. Vyberte možnost [PC Fax příjem]. Stiskněte tlačítko **OK**.
  - d. Vyberte možnost [Zap.]. Stiskněte tlačítko **OK**.

Na displeji LCD se zobrazí zpráva [Spustte program PC-Fax Receive v pocitaci.].
  - e. Stiskněte ►.
  - f. Vyberte možnost [<USB>] nebo název cílového počítače, do kterého chcete přijímat faxy, pokud jste v síti. Stiskněte tlačítko **OK**.
  - g. Vyberte možnost [Zalozni tisk: Zap] nebo [Zalozni tisk: Vyp]. Stiskněte tlačítko **OK**.
3. Stiskněte tlačítko **Stop/Exit (Stop/Konec)**.

Pro změnu cílového počítače opakujte tyto kroky.



### Související informace

- [Volby příjmu do paměti](#)
- [Přenos faxů nebo faxového deníku](#)
- [Přenos faxů do počítače](#)
- [Příjem faxů pomocí programu PC-FAX příjem \(Windows\)](#)

## Tisk faxů uložených do paměti přístroje

Související modely: MFC-T910DW

- Tato funkce je dostupná pouze pro černobílé faxy.
- Po vytištění faxu bude tento odstraněn z paměti přístroje.

Pokud jste zapnuli [PC Fax příjem], přístroj bude přijímat a ukládat faxy do své paměti, i když je počítač vypnutý.

1. Stiskněte **Settings (Nastavení)**.
2. Stisknutím tlačítka ▲ nebo ▼ vyberte následující:
  - a. Vyberte možnost [Fax]. Stiskněte tlačítko **OK**.
  - b. Vyberte možnost [Tisk dokumentu]. Stiskněte tlačítko **OK**.
3. Stiskněte ►.



### Související informace

- [Volby příjmu do paměti](#)
- [Chybová hlášení a zprávy o údržbě](#)
- [Problémy s telefonem a faxem](#)

## Hlasové operace a faxová čísla

- [Hlasové operace](#)
- [Uložení faxových čísel](#)
- [Nastavení skupin pro funkci oběžníku](#)



## Hlasové operace

- Přijetí hlasového volání v režimu příjmu Fax/Tel.

## Přijetí hlasového volání v režimu příjmu Fax/Tel.

**Související modely:** MFC-T910DW

Když je přístroj v režimu Fax/Tel., bude používat vyzvánění F/T (pseudo/dvojitě vyzvánění), aby vás upozornil, že máte vyzvednout hlasový hovor.

Jste-li u přístroje, zvedněte sluchátko externího telefonu a potom přijměte volání stisknutím tlačítka **Tel/R**.

Pokud jste u linkového telefonu, zvedněte během vyzvánění F/T sluchátko a poté stiskněte #51 mezi pseudo/dvojitým zvoněním. Pokud na lince nikdo není nebo pokud vám chce někdo poslat fax, odešlete volání zpět na přístroj stisknutím \*51.



### Související informace

- [Hlasové operace](#)

## Uložení faxových čísel

- Ukládání čísel v adresáři
- Ukládání čísel do adresáře z historie odchozích volání
- Změna nebo odstranění jmen nebo čísel v adresáři

## Ukládání čísel v adresáři

Související modely: MFC-T910DW

V adresáři můžete uložit až 40 čísel ve formě dvoumístných kódů pro krátkou volbu, přičemž každému číslu můžete přidělit název.

1. Stiskněte tlačítko  (Adresář).
2. Stisknutím tlačítka ▲ nebo ▼ vyberte [Zad. kr. volbu]. Stiskněte tlačítko **OK**.
3. Stisknutím tlačítka ▲ nebo ▼ vyberte následující:
  - a. Vyberte dvoumístný kód krátké volby, pod kterým chcete číslo uložit. Stiskněte tlačítko **OK**.
  - b. Vyberte možnost [Jmeno]. Stiskněte tlačítko **OK**.
  - c. Pomocí číselné klávesnice zadejte jméno (až 16 znaků). Stiskněte tlačítko **OK**.
  - d. Vyberte možnost [Fax/Tel]. Stiskněte tlačítko **OK**.
  - e. Zadejte faxové nebo telefonní číslo (až 20 číslic). Stiskněte tlačítko **OK**.



- Stisknutím tlačítka **Redial/Pause (Opakování/Pauza)** vložíte mezi čísla pauzu. Každým stisknutím tlačítka **Redial/Pause (Opakování/Pauza)** prodlužujete délku pauzy dle potřeby.

- f. Vyberte [OK] a potom stiskněte **OK**.

Chcete-li uložit další číslo krátké volby, opakujte tyto kroky.

4. Stiskněte tlačítko **Stop/Exit (Stop/Konec)**.



### Související informace

- [Uložení faxových čísel](#)
- [Nastavení skupin pro funkci oběžníku](#)

## Ukládání čísel do adresáře z historie odchozích volání

Související modely: MFC-T910DW

Čísla do adresáře lze rovněž ukládat z historie odchozích volání.

1. Stiskněte tlačítko  (FAX).
2. Stisknutím tlačítka ▲ nebo ▼ vyberte následující:
  - a. Vyberte možnost [Historie vol.]. Stiskněte tlačítko **OK**.
  - b. Vyberte možnost [Odchozí volání]. Stiskněte tlačítko **OK**.
  - c. Stiskněte číslo, které chcete uložit. Stiskněte tlačítko **OK**.
  - d. Stisknutím tlačítka ◀ vyberte [Upravit].
  - e. Vyberte možnost [Přidat do adresáře]. Stiskněte tlačítko **OK**.



Chcete-li odstranit toto číslo ze seznamu historie odchozích volání, vyberte možnost [Vymaz] a potom stiskněte tlačítko **OK**. Stisknutím ▶ [Ano] operaci potvrďte.

- f. Vyberte možnost [Jméno]. Stiskněte tlačítko **OK**.
  - g. Pomocí číselné klávesnice zadejte jméno (až 16 znaků). Stiskněte tlačítko **OK**.
  - h. Potvrďte faxové nebo telefonní číslo.
  - i. Vyberte [OK] a potom stiskněte **OK**.
3. Stiskněte tlačítko **Stop/Exit (Stop/Konec)**.

























### Související informace

- [Uložení faxových čísel](#)
- [Zadávání textu na přístroji Brother](#)

## Změna nebo odstranění jmen nebo čísel v adresáři

Související modely: MFC-T910DW

1. Stiskněte tlačítko  (Adresář).
2. Postupujte jedním z následujících způsobů:
  - Chcete-li změnit číslo, stisknutím tlačítka  nebo  vyberte následující:
    - a. Vyberte možnost [Zmena]. Stiskněte tlačítko **OK**.
    - b. Vyberte název krátké volby, pod kterým chcete číslo změnit. Stiskněte tlačítko **OK**.Postupujte takto:
    - a. Chcete-li změnit název, stisknutím tlačítka  nebo  vyberte položku [Jmeno] a potom stiskněte tlačítko **OK**. Stisknutím tlačítka , ,  nebo  znovu zadejte název (až 16 znaků) pomocí klávesnice na displeji LCD a vyberte možnost [OK]. Stiskněte tlačítko **OK**.
    - b. Chcete-li změnit faxové nebo telefonní číslo, stisknutím tlačítka  nebo  vyberte možnost [Fax/Tel] a potom stiskněte tlačítko **OK**. Stisknutím tlačítka , ,  nebo  znovu zadejte faxové nebo telefonní číslo (až 20 číslic) pomocí klávesnice na displeji LCD a vyberte možnost [OK]. Stiskněte tlačítko **OK**.Stisknutím tlačítka  nebo  vyberte možnost [OK] a potom stiskněte tlačítko **OK**.
- Chcete-li odstranit číslo, stisknutím tlačítka  nebo  vyberte možnost [Vymaz]. Stiskněte tlačítko **OK**.  
Postupujte takto:
  - a. Stisknutím tlačítka  nebo  vyberte název krátké volby, pod kterým chcete číslo odstranit.
  - b. Stisknutím tlačítka  nebo  zaškrtněte políčko označené názvem krátké volby. Stiskněte tlačítko **OK**.
3. Stiskněte tlačítko **Stop/Exit (Stop/Konec)**.



### Související informace







- [Uložení faxových čísel](#)

## Nastavení skupin pro funkci oběžníku

**Související modely:** MFC-T910DW

Skupina, která může být uložena v adresáři, umožňuje odeslat stejnou faxovou zprávu na mnoho různých faxových čísel.

Nejprve musíte všechna faxová čísla uložit do adresáře. Potom je můžete začlenit do skupiny. Každá skupina používá jedno číslo krátké volby. Můžete uložit až šest skupin nebo můžete přiřadit až 39 čísel do velké skupiny.

1. Stiskněte tlačítko  (Adresář).
2. Stisknutím tlačítka  nebo  vyberte následující:
  - a. Vyberte možnost [Nast. skupiny]. Stiskněte tlačítko **OK**.
  - b. Vyberte dvouciferné číslo krátké volby, které chcete přiřadit skupině. Stiskněte tlačítko **OK**.
  - c. Vyberte možnost [Jmeno] a pomocí číselné klávesnice zadejte nový název skupiny (až 16 znaků). Stiskněte **OK**.
  - d. Chcete-li přidat další čísla do skupiny, zopakujte následující kroky:
    - i. Vyberte možnost [Pridat/odstr.]. Stiskněte tlačítko **OK**.
    - ii. Vyberte možnost [Abecedni serazeni] nebo [Ciselne serazeni]. Stiskněte tlačítko **OK**.
    - iii. Stisknutím tlačítka  nebo  vyberte číslo ze seznamu.
    - iv. Stisknutím tlačítka  nebo  zaškrtněte políčko označené číslem krátké volby. Stiskněte tlačítko **OK**.
3. Vyberte [OK] a potom stiskněte **OK**.
4. Stiskněte tlačítko **Stop/Exit (Stop/Konec)**.





### Související informace



- [Hlasové operace a faxová čísla](#)
- [Změna názvu skupiny pro odeslání oběžníku](#)
- [Odstranění skupiny pro odeslání oběžníku](#)
- [Přidání nebo odstranění člena skupiny pro odeslání oběžníku](#)
- [Zasílání stejné faxové zprávy více než jednomu příjemci \(oběžník\)](#)
- [Ukládání čísel v adresáři](#)

## Změna názvu skupiny pro odeslání oběžníku

Související modely: MFC-T910DW

1. Stiskněte tlačítko  (Adresář).
2. Stisknutím tlačítka  nebo  vyberte následující:
  - a. Vyberte možnost [Zmena]. Stiskněte tlačítko **OK**.
  - b. Vyberte skupinu, kterou chcete změnit. Stiskněte tlačítko **OK**.
  - c. Vyberte možnost [Jmeno] a potom stiskněte tlačítko **OK**. Pomocí číselné klávesnice zadejte nový název skupiny (až 16 znaků) a potom stiskněte tlačítko **OK**.



Chcete-li změnit znak v názvu skupiny, stisknutím  nebo  umístěte kurzor pod chybný znak a stiskněte tlačítko **Clear/Back (Vymazat/Zpět)**.

Zadejte nový znak.

3. Vyberte [OK] a potom stiskněte **OK**.
4. Stiskněte tlačítko **Stop/Exit (Stop/Konec)**.









### Související informace

- [Nastavení skupin pro funkci oběžníku](#)
- [Zadávání textu na přístroji Brother](#)



## Odstranění skupiny pro odeslání oběžníku

Související modely: MFC-T910DW

1. Stiskněte tlačítko  (Adresář).
2. Stisknutím tlačítka  nebo  vyberte [Vymaz]. Stiskněte tlačítko **OK**.
3. Postupujte takto:
  - a. Stisknutím tlačítka  nebo  vyberte skupinu, kterou chcete odstranit.
  - b. Stisknutím tlačítka  nebo  vyberte zaškrtačací políčko označené názvem skupiny. Stiskněte tlačítko **OK**.
4. Stiskněte tlačítko **Stop/Exit (Stop/Konec)**.



### Související informace

- [Nastavení skupin pro funkci oběžníku](#)

## Přidání nebo odstranění člena skupiny pro odeslání oběžníku

Související modely: MFC-T910DW

1. Stiskněte tlačítko  (Adresář).
2. Stisknutím tlačítka ▲ nebo ▼ vyberte následující:
  - a. Vyberte možnost [Zmena]. Stiskněte tlačítko **OK**.
  - b. Stiskněte skupinu, kterou chcete změnit. Stiskněte tlačítko **OK**.
  - c. Vyberte možnost [Pridat/odstr.]. Stiskněte tlačítko **OK**.
  - d. Vyberte možnost [Abecedni serazeni] nebo [Ciselne serazeni]. Stiskněte tlačítko **OK**.
3. Postupujte jedním z následujících způsobů:
  - Chcete-li přidat člena s použitím jeho čísla krátké volby, stisknutím tlačítka ▲ nebo ▼ vyberte číslo krátké volby a potom stisknutím tlačítka ◀ nebo ▶ zaškrtněte políčko označené názvem skupiny.
  - Chcete-li odstranit člena s použitím jeho čísla krátké volby, stisknutím tlačítka ▲ nebo ▼ vyberte číslo krátké volby a potom stisknutím tlačítka ◀ nebo ▶ zrušte zaškrtnutí políčka označeného názvem skupiny.Zopakováním tohoto kroku přidejte nebo odstraňte všechna požadovaná faxová čísla.
4. Stiskněte tlačítko **OK**.
5. Vyberte [OK] a potom stiskněte **OK**.
6. Stiskněte tlačítko **Stop/Exit (Stop/Konec)**.



### Související informace

- [Nastavení skupin pro funkci oběžníku](#)

## Telefonní služby a externí zařízení

- [Nastavení typu telefonní linky](#)
- [Protokol VoIP \(Voice over Internet Protocol / Rušení na telefonní lince\)](#)
- [Externí telefonní záznamník TAD \(Telephone Answering Device\)](#)
- [Externí a pobočkové telefony](#)

## Nastavení typu telefonní linky

**Související modely:** MFC-T910DW

Pokud připojujete přístroj k lince, která k odesílání a příjmu faxů používá pobočkovou ústřednu PBX nebo ISDN, musíte zvolit typ telefonní linky odpovídající vlastnostem vaší linky.

1. Stiskněte **Settings (Nastavení)**.
2. Stisknutím tlačítka ▲ nebo ▼ vyberte následující:
  - a. Vyberte možnost [Pocat.nastav.]. Stiskněte tlačítko **OK**.
  - b. Vyberte možnost [Typ tel.linky]. Stiskněte tlačítko **OK**.
  - c. Vyberte možnost [Normalni], [Pob.ustredna] nebo [ISDN]. Stiskněte tlačítko **OK**.
3. Stiskněte tlačítko **Stop/Exit (Stop/Konec)**.



### Související informace

- [Telefonní služby a externí zařízení](#)
- [POBOČKOVÁ ÚSTŘEDNA PBX a PŘENOS](#)
- [Problémy s telefonem a faxem](#)

## POBOČKOVÁ ÚSTŘEDNA PBX a PŘENOS

Související modely: MFC-T910DW

Výchozím nastavením přístroje [Typ tel.linky] je [Normalni], což umožňuje připojení přístroje ke standardní lince veřejné telefonní sítě (PSTN). Mnoho kanceláří však používá centrální telefonní systém nebo pobočkovou ústřednu (PBX). Váš přístroj lze připojit k většině typů pobočkových ústředen. Funkce zpětného zavolání přístroje podporuje pouze zpětnou aktivaci s časovým přerušením (TBR). TBR bude fungovat s většinou systémů pobočkových ústředen PBX a umožňuje získat přístup k venkovní lince nebo předat volání na jinou linku. Pro použití této funkce stiskněte tlačítko **Tel/R**.



Stisknutí tlačítka **Tel/R** naprogramujte jako součást čísla uloženého v adresáři. Při programování čísla v adresáři nejprve stiskněte tlačítko **Tel/R** (na displeji LCD se zobrazí symbol „!“) a poté zadejte telefonní číslo. Tím zabráníte nutnosti stisknout tlačítko **Tel/R** pokaždé před vytáčením pomocí adresáře. Typ telefonní linky však musí být v přístroji nastaven na PBX, abyste mohli tuto funkci používat.



### Související informace

- [Nastavení typu telefonní linky](#)

## Protokol VoIP (Voice over Internet Protocol / Rušení na telefonní lince)

**Související modely:** MFC-T910DW

VoIP je typ telefonního systému, který využívá internetové připojení místo běžné telefonní linky. Poskytovatelé telefonních služeb často nabízejí službu VoIP společně s internetovými a kabelovými službami.

Tento přístroj nemusí s některými systémy VoIP spolupracovat. Chcete-li používat tento přístroj k odesílání a přijímání faxů v systému VoIP, přesvědčte se, zda je jeden konec telefonního kabelu připojen k zásuvce označené LINE na přístroji. Druhý konec telefonního kabelu lze připojit k modemu, telefonnímu adaptéru, rozdělovači nebo podobnému zařízení.

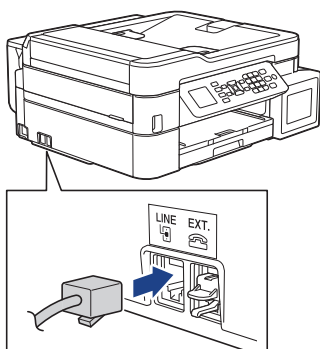

S dotazy ohledně připojení přístroje k systému VoIP se obraťte na vašeho poskytovatele služby VoIP.

Po připojení přístroje k systému VoIP zkontrolujte, zda je slyšet oznamovací tón. Zvedněte sluchátko externího telefonu a počkejte na oznamovací tón. Pokud oznamovací tón není slyšet, obraťte se na vašeho poskytovatele služby VoIP.

Pokud máte problémy s odesíláním nebo přijímáním faxů prostřednictvím systému VoIP, doporučujeme změnit nastavení rychlosti modemu přístroje na [Zakladni (VoIP)].



### Související informace

- [Telefonní služby a externí zařízení](#)
- [VoIP / Rušení na telefonní lince](#)

## Externí telefonní záznamník TAD (Telephone Answering Device)

**Související modely:** MFC-T910DW

Na stejnou linku, ke které je připojen přístroj, můžete připojit i externí telefonní záznamník (TAD). Když záznamník (TAD) přijme volání, váš přístroj bude naslouchat tónům CNG (fax) posílaným odesílajícím faxovým přístrojem. Pokud je uslyší, převezme volání a přijme fax. Pokud je neuslyší, nechá záznamník TAD přijmout hlasovou zprávu a na LCD displeji se zobrazí zpráva [Telefon].

Externí záznamník musí odpovědět do čtyř vyzvánění (doporučené nastavení jsou dvě vyzvánění). To proto, že přístroj neuslyší tóny CNG do doby, dokud externí záznamník TAD volání nepřijme. Odesílající přístroj vysílá tóny CNG pouze dalších osm až deset sekund. Nedoporučujeme na externím TAD používat funkci spořiče poplatků, pokud je k aktivaci třeba více než čtyři zazvonění.

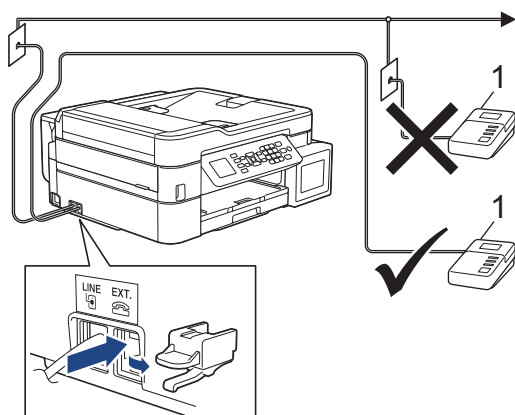

1 TAD

### DŮLEŽITÉ

NEPŘIPOJUJTE záznamník TAD nikam jinam na stejnou telefonní linku.



Máte-li potíže s příjmem faxů, snižte nastavení počtu zvonění na externím TAD.



### Související informace

- [Telefonní služby a externí zařízení](#)
- [Připojení externího TAD](#)
- [Nahrání odchozí zprávy \(OGM\) na externí TAD](#)
- [Vícelinková připojení \(PBX\)](#)
- [Problémy s telefonem a faxem](#)

## Připojení externího TAD

**Související modely:** MFC-T910DW

1. Nastavte externí telefonní záznamník TAD na jedno nebo dvě vyzvánění.  
Nastavení počtu zvonění přístroje se nepoužije.
2. Zaznamenejte odchozí zprávu na váš externí záznamník TAD.
3. Nastavte telefonní záznamník tak, aby odpovídal na hovory.
4. Nastavte režim příjmu svého přístroje na možnost [Ext.Tel/TAD].



### Související informace

- [Externí telefonní záznamník TAD \(Telephone Answering Device\)](#)
- [Přehled režimů příjmu](#)
- [Volba správného režimu přijímání](#)
- [Problémy s telefonem a faxem](#)



## Nahrání odchozí zprávy (OGM) na externí TAD

Související modely: MFC-T910DW

1. Na začátku vaší zprávy nahrajte pět sekund ticha. To dává vašemu přístroji čas pro zaslechnutí tónů faxu.



Doporučujeme začít vaši zprávu OGM počátečními pěti sekundami ticha, protože přístroj nemůže přes hlasitý hlas slyšet tóny faxu. Můžete zkusit tuto pauzu vynechat, ale pokud má váš přístroj problémy s příjmem faxů, měli byste znovu nahrát zprávu OGM, aby ji obsahovala.

2. Omezte vaše ohlášení na 20 sekund.
3. Svou 20sekundovou zprávu zakončete uvedením vašeho kódu pro dálkovou aktivaci, aby mohli lidé posílat faxy ručně. Například: „Po zaznění signálu zanechte vzkaz nebo stiskněte tlačítko \*51 a Start a odešlete fax.“



### Související informace

- [Externí telefonní záznamník TAD \(Telephone Answering Device\)](#)

## Vícelinková připojení (PBX)

**Související modely:** MFC-T910DW

Doporučujeme, abyste požádali o připojení vašeho přístroje společnost, která instalovala pobočkovou ústřednu. Pokud máte vícelinkový systém, doporučujeme, abyste požádali instalační firmu o připojení jednotky k poslední lince systému. Zabrání to aktivaci přístroje pokaždé, když systém přijímá telefonní volání. Pokud bude na všechna příchozí volání odpovídat operátor ústředny, doporučujeme nastavit režim příjmu na [Rucne].

Nemůžeme zaručit, že přístroj připojený k pobočkové ústředně bude za všech okolností fungovat správně. Jakékoliv problémy s odesláním nebo přijímáním faxů by měly být nejprve ohlášeny společnosti, která má na starost vaši pobočkovou ústřednu.



### Související informace

- [Externí telefonní záznamník TAD \(Telephone Answering Device\)](#)

## Externí a pobočkové telefony

- Připojení externího nebo linkového telefonu
- Operace z externích a linkových telefonů
- Použití dálkových kódů

## Připojení externího nebo linkového telefonu

**Související modely:** MFC-T910DW

K přístroji lze připojit samostatný telefon, jak je zobrazeno na následujícím schématu.

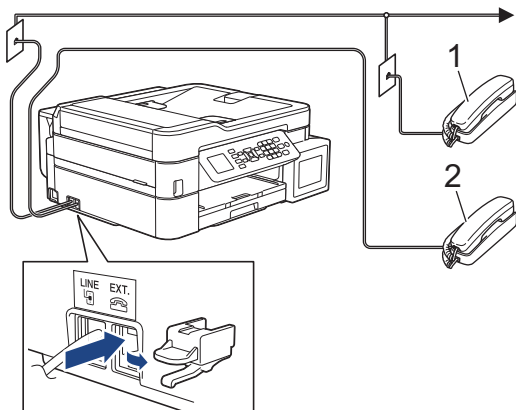

1 Linkový telefon  
2 Externí telefon



Ujistěte se, že používáte externí telefon s kabelem, jehož délka nepřesahuje tři metry.



### Související informace

- [Externí a pobočkové telefony](#)

## Operace z externích a linkových telefonů

Související modely: MFC-T910DW

Přijmete-li faxové volání na linkovém telefonu nebo na externím telefonu, můžete přístroj nechat volání přijmout pomocí kódu dálkové aktivace. Když stisknete kód dálkové aktivace **\*51**, přístroj začne přijímat fax.

Pokud přístroj přijme hlasové volání a upozorní vás pseudo/dvojitým zvoněním, abyste volání převzali, můžete ho přijmout na linkovém telefonu stisknutím kódu dálkové deaktivace **#51**.

### Pokud odpovídáte na volání a nikdo není na lince:

Měli byste předpokládat, že přijímáte ruční fax.

Stiskněte **\*51** a počkejte na cvrlikání nebo dokud se na LCD nezobrazí zpráva [Prijem] a potom zavěste.



Můžete také použít funkci detekce faxu a nechat váš přístroj automaticky převzít volání.



### Související informace

- [Externí a pobočkové telefony](#)
- [Nastavení počtu zazvonění, než přístroj volání přijme \(Počet zvonění\)](#)
- [Nastavení Detekce faxu](#)
- [Nastavení doby vyzvánění F/T \(pseudo/dvojité vyzvánění\)](#)

## Použití dálkových kódů

Související modely: MFC-T910DW

### Kód dálkové aktivace

Přijmete-li faxové volání na linkovém nebo externím telefonu, můžete přístroji určit, aby je přijal, a to zadáním kódu dálkové aktivace \*51. Počkejte na zvuk cvrlikání a potom zavěste sluchátko.

Jestliže přijmete fax na externím telefonu, můžete přístroj přimět stisknutím tlačítka Start a zvolením volby příjmu, aby fax přijal.

### Kód dálkové deaktivace

Pokud přijmete hovor a přístroj je v režimu F/T, začne po zadaném počátečním počtu zvonění vydávat zvuk F/T (pseudo/dvojitě vyzvánění). Pokud hovor přijmete na linkovém telefonu, můžete vypnout vyzvánění F/T stisknutím tlačítek #51 (nezapomeňte stisknutí provést mezi vyzváněními).

Pokud přístroj přijme hovor a upozorní vás dvojitým zvoněním, abyste volání přijali, můžete ho přijmout stisknutím tlačítka **Tel/R**.



### Související informace

- [Externí a pobočkové telefony](#)
- [Změna dálkových kódů](#)
- [Nastavení Detekce faxu](#)

## Změna dálkových kódů

Související modely: MFC-T910DW

Přednastavený kód dálkové aktivace je **\*51**. Přednastavený kód dálkové deaktivace je **#51**. Pokud jste při dálkovém přístupu k vašemu externímu telefonnímu záznamníku vždy odpojeni, zkuste změnit trojčíferné dálkové kódy pomocí číslic 0–9, \*, #.

1. Stiskněte **Settings (Nastavení)**.
2. Stisknutím tlačítka ▲ nebo ▼ vyberte následující:
  - a. Vyberte možnost [Fax]. Stiskněte tlačítko **OK**.
  - b. Vyberte možnost [Prijem nastav.]. Stiskněte tlačítko **OK**.
  - c. Vyberte možnost [Dalkovy kod]. Stiskněte tlačítko **OK**.
  - d. Znovu vyberte možnost [Dalkovy kod]. Stiskněte tlačítko **OK**.
  - e. Vyberte možnost [Zap.]. Stiskněte tlačítko **OK**.
3. Postupujte jedním z následujících způsobů:
  - Chcete-li změnit kód vzdálené aktivace, stisknutím tlačítka ▲ nebo ▼ vyberte možnost [Akt. kod] a potom stiskněte tlačítko **OK**. Zadejte nový kód. Stiskněte tlačítko **OK**.
  - Chcete-li změnit kód dálkové deaktivace, stisknutím tlačítka ▲ nebo ▼ vyberte možnost [Deaktivacni kod] a potom stiskněte tlačítko **OK**. Zadejte nový kód. Stiskněte tlačítko **OK**.
4. Stiskněte tlačítko **Stop/Exit (Stop/Konec)**.



### Související informace

- [Použití dálkových kódů](#)

## Faxové zprávy

- [Nastavení stylu zprávy o ověření přenosu](#)
- [Nastavení intervalu tisku faxového deníku](#)
- [Tisk hlášení](#)
- [Nastavení automatického vypnutí napájení přístroje](#)



## Nastavení stylu zprávy o ověření přenosu

Související modely: MFC-T910DW

Hlášení o přenosu lze použít jako důkaz odeslání faxu. Na tomto hlášení je uvedeno jméno nebo číslo faxu příjemce, datum a čas přenosu, trvání přenosu, počet odeslaných stránek a zda byl přenos úspěšný.

Pro hlášení o ověření přenosu je k dispozici několik nastavení:

Volba	Popis
Zap.	Vytiskne hlášení po každém odeslaném faxu.
Zap. (+Obrazek)	Vytiskne hlášení po každém odeslaném faxu. V hlášení se objeví část první stránky faxu.
Pouze chyba	Vytiskne hlášení v případě, že fax nebyl úspěšný z důvodu chyby přenosu.
Pouze chyba (+Obrazek)	Vytiskne hlášení v případě, že fax nebyl úspěšný z důvodu chyby přenosu. V hlášení se objeví část první stránky faxu.
Vyp.	Hlášení se nevytiskne.

1. Stiskněte tlačítko **Settings (Nastavení)**.

2. Stisknutím tlačítka ▲ nebo ▼ vyberte následující:

- Vyberte možnost [Fax]. Stiskněte tlačítko **OK**.
- Vyberte možnost [Nastav.hlaseni]. Stiskněte tlačítko **OK**.
- Vyberte možnost [Hlaseni o vys.]. Stiskněte tlačítko **OK**.
- Vyberte požadovanou možnost. Stiskněte tlačítko **OK**.

Pokud vyberete možnost [Zap. (+Obrazek)] nebo [Pouze chyba (+Obrazek)], obrázek se ve zprávě o ověření přenosu nezobrazí, je-li přenos v reálném čase nastaven na možnost [Zap.].

3. Stiskněte tlačítko **Stop/Exit (Stop/Konec)**.

Pokud je přenos úspěšný, objeví se [OK] vedle položky [VYSL.] na hlášení o ověření přenosu. Pokud přenos není úspěšný, objeví se [CHYBA] vedle položky [VYSL.].



### Související informace

- [Faxové zprávy](#)

## Nastavení intervalu tisku faxového deníku

Související modely: MFC-T910DW

Můžete nastavit přístroj, aby tiskl faxový deník ve stanovených intervalech (každých 50 faxů, 6, 12 nebo 24 hodin, 2 nebo 7 dnů).



(MFC-T910DW)

Když používáte funkci Auto vypnutí a napájení přístroje se vypne před zvoleným intervalovým obdobím, přístroj vytiskne hlášení faxového deníku a potom vymaže všechny faxové úlohy z paměti deníku.

1. Stiskněte **Settings (Nastavení)**.
2. Stisknutím tlačítka ▲ nebo ▼ vyberte následující:
  - a. Vyberte možnost [Fax]. Stiskněte tlačítko **OK**.
  - b. Vyberte možnost [Nastav.hlaseni]. Stiskněte tlačítko **OK**.
  - c. Vyberte možnost [Perioda deniku]. Stiskněte tlačítko **OK**.
  - d. Znovu vyberte možnost [Perioda deniku]. Stiskněte tlačítko **OK**.
3. Stisknutím tlačítka ▲ nebo ▼ vyberte interval. Stiskněte tlačítko **OK**.
  - 6, 12, 24 hodin, 2 nebo 7 dnů  
Přístroj vytiskne zprávu ve zvoleném intervalu a potom vymaže všechny faxové úkoly z paměti deníku. Pokud se paměť zaplní 200 úlohami před uplynutím vámi nastaveného času, přístroj vytiskne deník dříve a potom vymaže všechny faxové úlohy z paměti. Chcete-li vytisknout zprávu navíc před nastaveným časem tisku, můžete ji vytisknout ručně, aniž byste úlohy vymazali.
  - Po 50 faxech  
Přístroj deník vytiskne, jakmile uloží 50 faxových úloh.
4. Pokud jste vybrali 6, 12, 24 hodin, 2 nebo 7 dní, stisknutím tlačítka ▲ nebo ▼ vyberte možnost [Cas] a potom stiskněte tlačítko **OK**. Pomocí číselné klávesnice zadejte denní čas. Stiskněte tlačítko **OK**.
5. Pokud jste vybrali možnost [Perioda 7 dni], stisknutím tlačítka ▲ nebo ▼ vyberte možnost [Den] a potom stiskněte tlačítko **OK**. Stisknutím tlačítka ▲ nebo ▼ vyberte první den sedmidenního odpočítávání. Stiskněte tlačítko **OK**.
6. Stiskněte tlačítko **Stop/Exit (Stop/Konec)**.



### Související informace

- [Faxové zprávy](#)
- [Nastavení automatického vypnutí napájení přístroje](#)

## Funkce PC-FAX

- [PC-FAX pro systém Windows](#)
- [PC-FAX pro Mac](#)

## PC-FAX pro systém Windows

- [Přehled PC-FAX \(Windows\)](#)
- [Odeslání faxu pomocí funkce PC-FAX \(Windows\)](#)
- [Příjem faxů do počítače \(Windows\)](#)

## Přehled PC-FAX (Windows)

Snižte spotřebu papíru a ušetřete čas pomocí programu PC-FAX společnosti Brother pro odesílání faxů přímo z počítače.



- [Konfigurace funkce PC-FAX \(Windows\)](#)
- [Konfigurace adresáře programu PC-Fax \(Windows\)](#)

## Konfigurace funkce PC-FAX (Windows)

Související modely: MFC-T910DW

Před odesláním faxů pomocí funkce PC-FAX, upravte možnosti odesílání na jednotlivých kartách dialogového okna **PC-FAX - vlastnosti**.

1. Postupujte jedním z následujících způsobů:

- Windows 7

Klikněte na  (**Start**) > **Všechny programy** > **Brother** > **Brother Utilities**.

Klikněte na rozevírací seznam a vyberte název vašeho modelu (pokud ještě není zvolen). Klikněte na **PC-FAX** na levé straně panelu a potom klikněte na **Nastavení odesílání**.

- Windows 8 a Windows 10

Spusťte aplikaci  (**Brother Utilities**), klikněte na rozevírací seznam a vyberte název vašeho modelu (pokud ještě není zvolen). Klikněte na **PC-FAX** na levé straně panelu a potom klikněte na **Nastavení odesílání**.

Zobrazí se dialogové okno **PC-FAX - vlastnosti**.

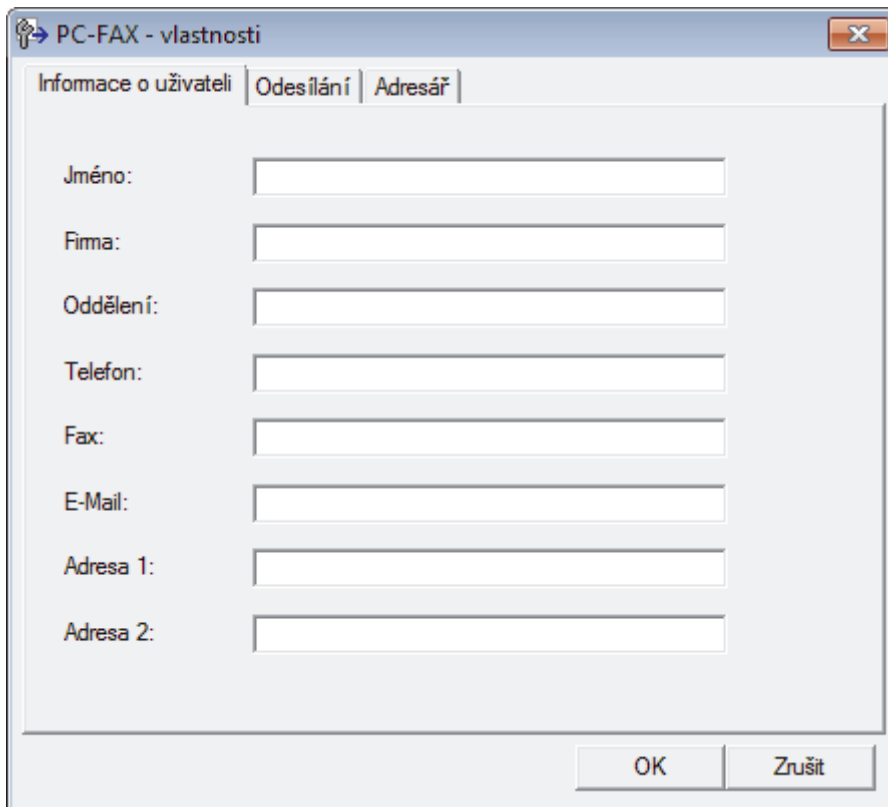

2. Postupujte jedním z následujících způsobů:

- Klikněte na kartu **Informace o uživateli** a poté zapište do polí své uživatelské informace.



Každý účet Microsoft může mít vlastní přizpůsobenou **Informace o uživateli** obrazovku pro vlastní záhlaví a úvodní lišty faxů.

- Klikněte na kartu **Odesílání** a do pole **Přístup na linku** zadejte číslo nezbytné k přístupu mimo linku (je-li potřeba). Zaškrtnutím políčka **Včetně záhlaví** zahrňte informace záhlaví.
- Klikněte na kartu **Adresář** a potom si z rozevíracího seznamu **Zvolte Adresář** vyberte, který adresář chcete použít pro funkci PC-FAX.

3. Klikněte na tlačítko **OK**.



## Související informace

- [Přehled PC-FAX \(Windows\)](#)

## Konfigurace adresáře programu PC-Fax (Windows)

V rámci přizpůsobování přístroje Brother **Adresář** můžete přidávat, upravovat nebo odstraňovat členy a skupiny.

- [Přidání člena do adresáře PC-FAX \(Windows\)](#)
- [Vytvoření skupiny v adresáři PC-FAX \(Windows\)](#)
- [Úprava člena nebo skupiny v adresáři PC-FAX \(Windows\)](#)
- [Odstranění člena nebo skupiny z adresáře PC-FAX \(Windows\)](#)
- [Export adresáře PC-Fax \(Windows\)](#)
- [Import informací do adresáře PC-FAX \(Windows\)](#)



## Přidání člena do adresáře PC-FAX (Windows)

Související modely: MFC-T910DW

Pokud chcete odesílat faxy pomocí programu Brother PC-Fax, přidejte do adresáře programu PC-Fax nové uživatele a jejich faxové údaje.

1. Postupujte jedním z následujících způsobů:

- Windows 7

Klikněte na  (**Start**) > **Všechny programy** > **Brother** > **Brother Utilities**.

Klikněte na rozevírací seznam a vyberte název vašeho modelu (pokud ještě není zvolen). Klikněte na **PC-FAX** na levé straně panelu a potom klikněte na **Adresář (Odeslat)**.

- Windows 8 a Windows 10

Spusťte aplikaci  (**Brother Utilities**), klikněte na rozevírací seznam a vyberte název vašeho modelu (pokud ještě není zvolen). Klikněte na **PC-FAX** na levé straně panelu a potom klikněte na **Adresář (Odeslat)**.

Zobrazí se dialogové okno **Adresář**.

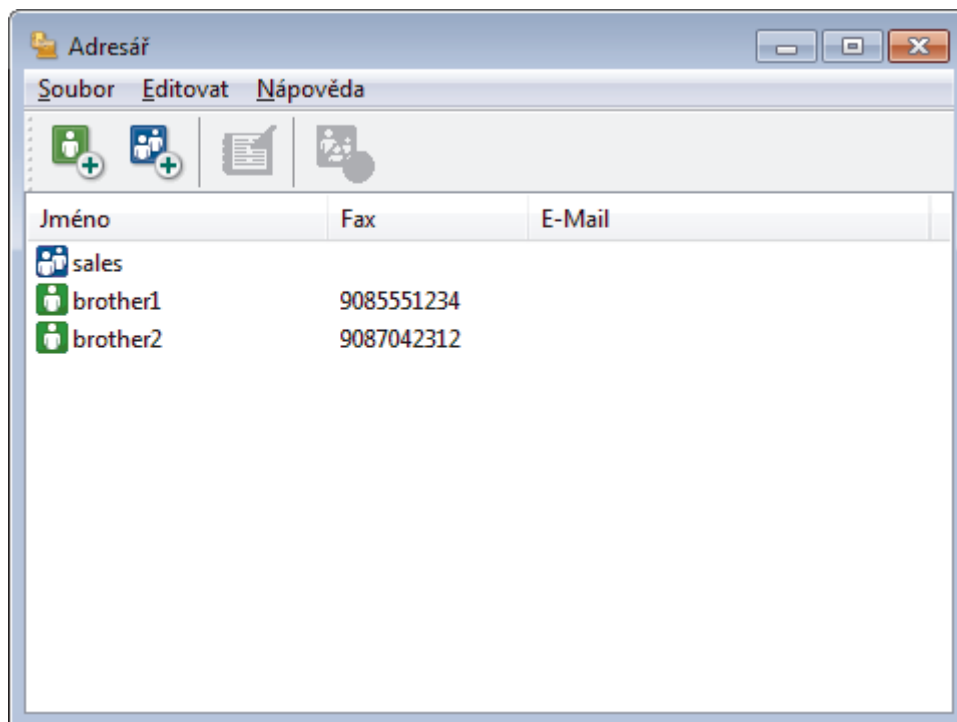

2. Klepněte na tlačítko .

Zobrazí se dialogové okno **Zadání položky adresáře**.

**Zadání položky adresáře**

Jméno:  Titul:

Firma:

Oddělení:  Pracovní zařazení:

Ulice:

Město:  Kraj:

PSČ:  Stát:

Firmní tel:  Domácí tel:

Fax:  Mobil:

E-Mail:

3. Do příslušných polí zadejte informace o členovi. Povinné je pouze pole **Jméno**.
4. Klepněte na tlačítko **OK**.

### **Související informace**

- [Konfigurace adresáře programu PC-Fax \(Windows\)](#)

## Vytvoření skupiny v adresáři PC-FAX (Windows)

**Související modely:** MFC-T910DW

Vytvořte skupinu pro rozeslání stejného PC-FAXu několika příjemcům najednou.

1. Postupujte jedním z následujících způsobů:

- Windows 7

Klikněte na  (Start) > **Všechny programy** > **Brother** > **Brother Utilities**.

Klikněte na rozevírací seznam a vyberte název vašeho modelu (pokud ještě není zvolen). Klikněte na **PC-FAX** na levé straně panelu a potom klikněte na **Adresář (Odeslat)**.

- Windows 8 a Windows 10

Spusťte aplikaci  (**Brother Utilities**), klikněte na rozevírací seznam a vyberte název vašeho modelu (pokud ještě není zvolen). Klikněte na **PC-FAX** na levé straně panelu a potom klikněte na **Adresář (Odeslat)**.

Zobrazí se dialogové okno **Adresář**.

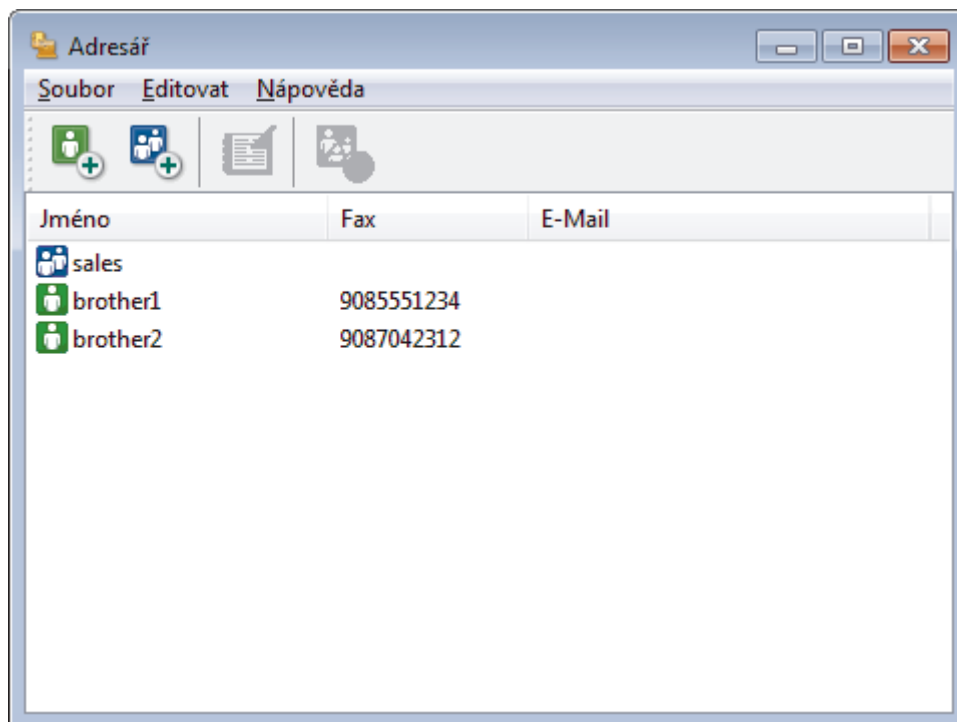

2. Klepněte na tlačítko .

Zobrazí se dialogové okno **Zadání Skupiny adresáře**.

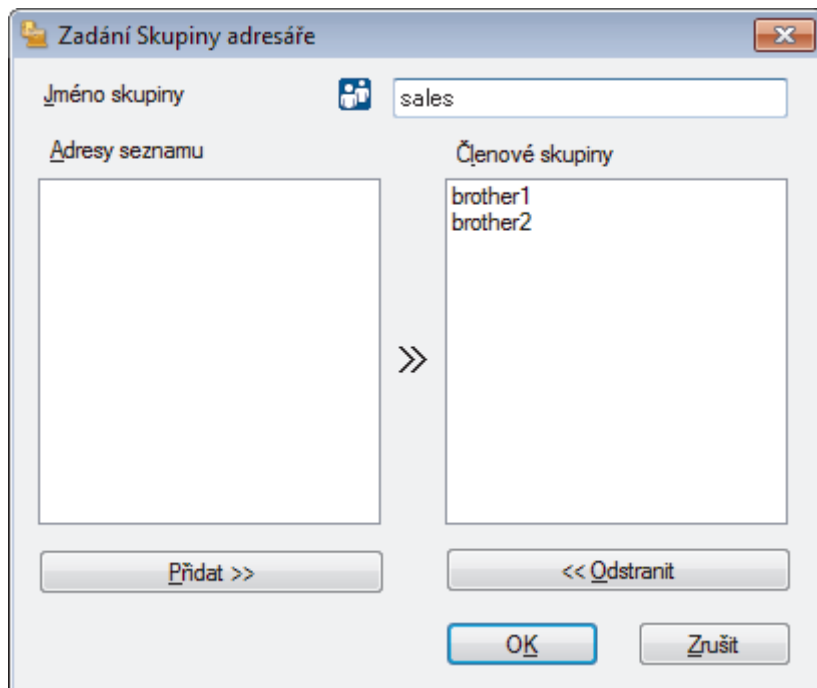

3. Zadejte název nové skupiny do pole **Jméno skupiny**.
4. V poli **Adresy seznamu** vyberte každého člena, kterého chcete zahrnout do skupiny, a poté klepněte na tlačítko **Přidat >>**.  
Členové přidání do skupiny se objeví v okně **Členové skupiny**.
5. Po dokončení klepněte na tlačítko **OK**.



Každá skupina může mít až 50 členů.



### **Související informace**

- [Konfigurace adresáře programu PC-Fax \(Windows\)](#)

## Úprava člena nebo skupiny v adresáři PC-FAX (Windows)

**Související modely:** MFC-T910DW

1. Postupujte jedním z následujících způsobů:

- Windows 7

Klikněte na  (**Start**) > **Všechny programy** > **Brother** > **Brother Utilities**.

Klikněte na rozevírací seznam a vyberte název vašeho modelu (pokud ještě není zvolen). Klikněte na **PC-FAX** na levé straně panelu a potom klikněte na **Adresář (Odeslat)**.

- Windows 8 a Windows 10

Spusťte aplikaci  (**Brother Utilities**), klikněte na rozevírací seznam a vyberte název vašeho modelu (pokud ještě není zvolen). Klikněte na **PC-FAX** na levé straně panelu a potom klikněte na **Adresář (Odeslat)**.

Zobrazí se dialogové okno **Adresář**.

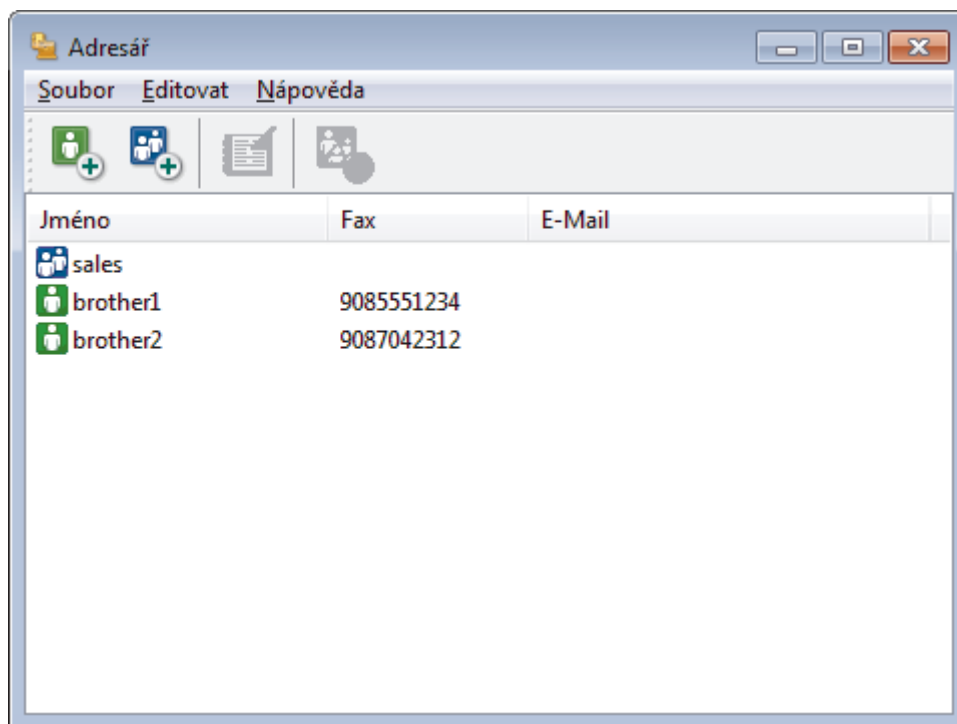

2. Vyberte člena nebo skupinu, kterou chcete upravit.
3. Klikněte na tlačítko  (**Zadání položky**).
4. Změňte informace o členu nebo o skupině.
5. Klikněte na tlačítko **OK**.



### Související informace

- [Konfigurace adresáře programu PC-Fax \(Windows\)](#)

## Odstranění člena nebo skupiny z adresáře PC-FAX (Windows)

**Související modely:** MFC-T910DW

1. Postupujte jedním z následujících způsobů:

- Windows 7

Klikněte na  (**Start**) > **Všechny programy** > **Brother** > **Brother Utilities**.

Klikněte na rozevírací seznam a vyberte název vašeho modelu (pokud ještě není zvolen). Klikněte na **PC-FAX** na levé straně panelu a potom klikněte na **Adresář (Odeslat)**.

- Windows 8 a Windows 10

Spusťte aplikaci  (**Brother Utilities**), klikněte na rozevírací seznam a vyberte název vašeho modelu (pokud ještě není zvolen). Klikněte na **PC-FAX** na levé straně panelu a potom klikněte na **Adresář (Odeslat)**.

Zobrazí se dialogové okno **Adresář**.

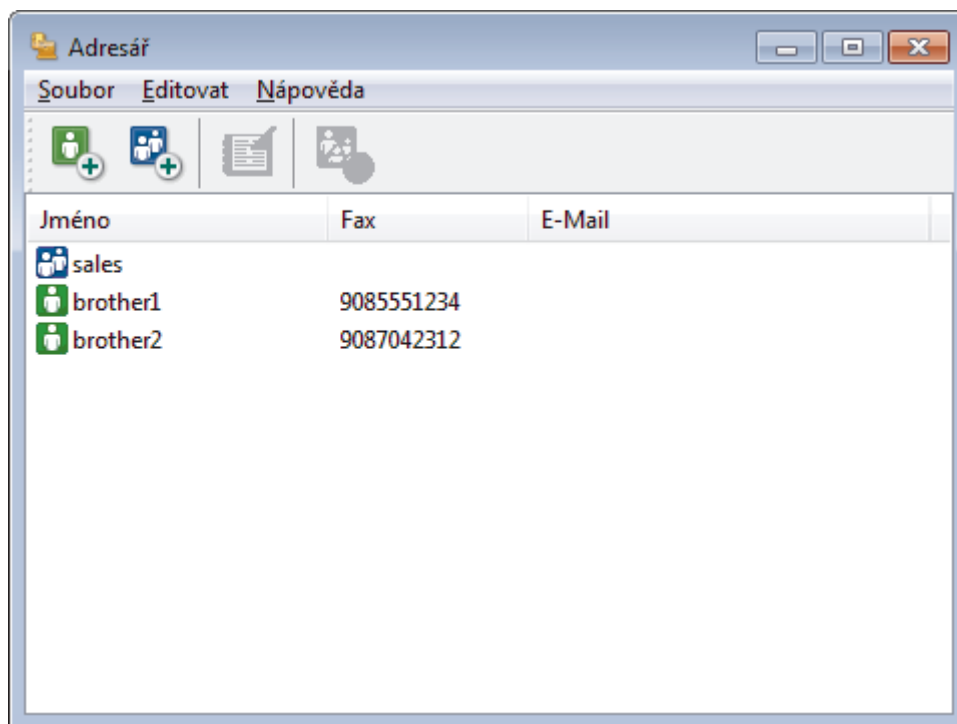

2. Vyberte člena nebo skupinu, kterou chcete odstranit.

3. Klikněte na tlačítko  (**Vymazat**).

4. Když se objeví dialogové okno pro potvrzení, klikněte na tlačítko **OK**.



### Související informace

- [Konfigurace adresáře programu PC-Fax \(Windows\)](#)

## Export adresáře PC-Fax (Windows)

Související modely: MFC-T910DW

Adresář můžete exportovat do textového souboru ASCII (\*.csv), vizitky vCard (elektronická vizitka) nebo **Data vytáčení vzdálené instalace** a uložit jej do počítače.

- Nemůžete exportovat nastavení skupiny při exportu dat položky **Adresář**.

1. Postupujte jedním z následujících způsobů:

- Windows 7

Klikněte na  (**Start**) > **Všechny programy** > **Brother** > **Brother Utilities**.

Klikněte na rozevírací seznam a vyberte název vašeho modelu (pokud ještě není zvolen). Klikněte na **PC-FAX** na levé straně panelu a potom klikněte na **Adresář (Odeslat)**.

- Windows 8 a Windows 10

Spusťte aplikaci  (**Brother Utilities**), klikněte na rozevírací seznam a vyberte název vašeho modelu (pokud ještě není zvolen). Klikněte na **PC-FAX** na levé straně panelu a potom klikněte na **Adresář (Odeslat)**.

Zobrazí se dialogové okno **Adresář**.

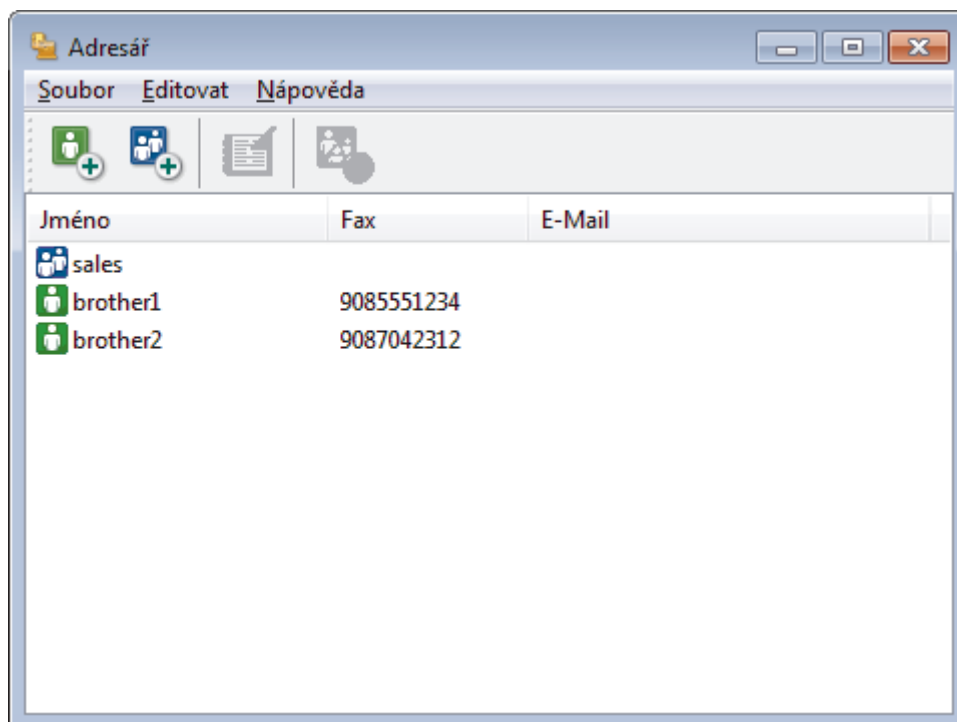

2. Klepněte na nabídku **Soubor** a potom vyberte položku **Export**.

3. Vyberte jeden z následujících způsobů:

- Text**

Zobrazí se dialogové okno **Výběr položek**. Přejděte ke kroku 4.

- vCard**

Před výběrem této volby musíte v adresáři vybrat člena, které chcete exportovat.

Přejděte do složky, kam chcete uložit vCard, zadejte její název do pole **Název souboru** a poté klepněte na **Uložit**.

- **Data vytáčení vzdálené instalace**

Přejděte do složky, kam chcete uložit data, zadejte název souboru do pole **Název souboru** a poté klepněte na **Uložit**.

4. Ze sloupce **Položky seznamu** vyberte data, která chcete exportovat, a poté klepněte na tlačítko **Přidat >>**.

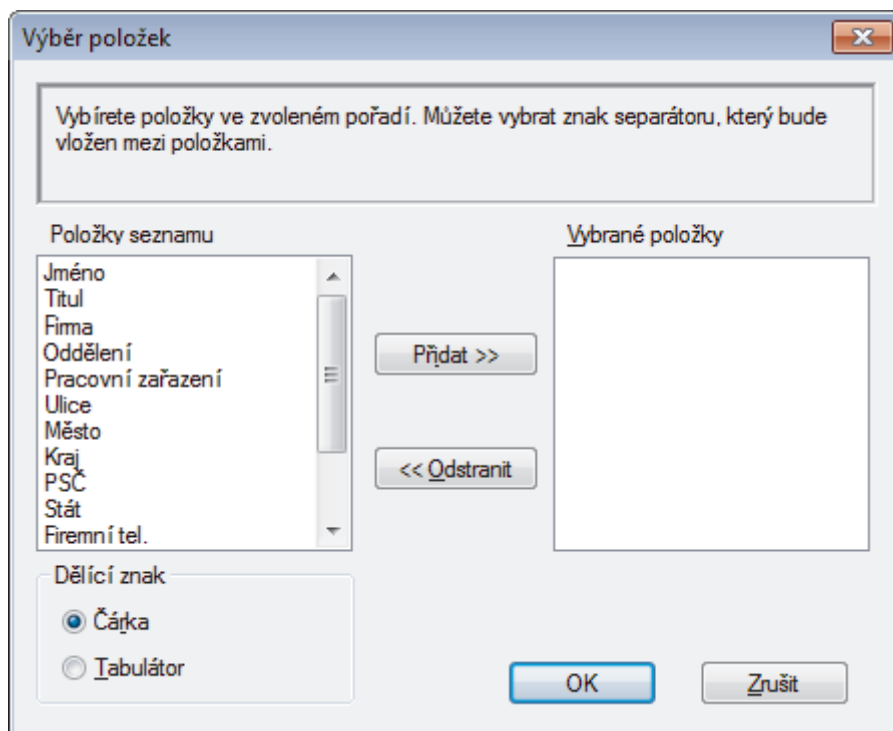

Položky vyberte a přidejte v pořadí, ve kterém je chcete uvést.

5. Pokud exportujete do souboru ASCII, rozdělte jednotlivá datová pole pomocí volby **Dělicí znak** nebo **Tabulátor** v nabídce **Čárka**.
6. Klepněte na tlačítko **OK**.
7. Přejděte do složky v počítači, kam chcete uložit data, zadejte její název a potom klepněte na **Uložit**.



### **Související informace**

- [Konfigurace adresáře programu PC-Fax \(Windows\)](#)



## Import informací do adresáře PC-FAX (Windows)

Související modely: MFC-T910DW

Do adresáře lze importovat textové soubory ASCII (\*.csv), vizitky vCard (elektronická vizitka) nebo **Data vytáčení vzdálené instalace**.

1. Postupujte jedním z následujících způsobů:

- Windows 7

Klikněte na  (**Start**) > **Všechny programy** > **Brother** > **Brother Utilities**.

Klikněte na rozevírací seznam a vyberte název vašeho modelu (pokud ještě není zvolen). Klikněte na **PC-FAX** na levé straně panelu a potom klikněte na **Adresář (Odeslat)**.

- Windows 8 a Windows 10

Spusťte aplikaci  (**Brother Utilities**), klikněte na rozevírací seznam a vyberte název vašeho modelu (pokud ještě není zvolen). Klikněte na **PC-FAX** na levé straně panelu a potom klikněte na **Adresář (Odeslat)**.

Zobrazí se dialogové okno **Adresář**.

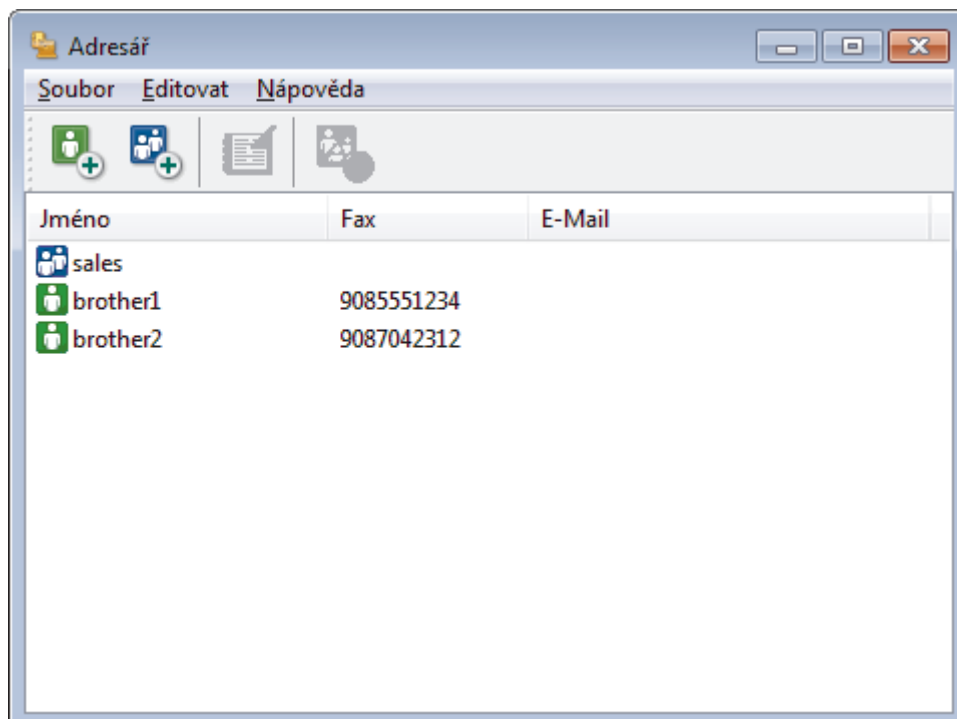

2. Klepněte na nabídku **Soubor** a potom vyberte položku **Import**.

3. Vyberte jeden z následujících způsobů:

- Text**

Zobrazí se dialogové okno **Výběr položek**. Přejděte ke kroku 4.

- vCard**

Přejděte ke kroku 7.

- Data vytáčení vzdálené instalace**

Přejděte ke kroku 7.

4. V poli **Položky seznamu** vyberte data, která chcete importovat, a poté klikněte na **Přidat >>**.

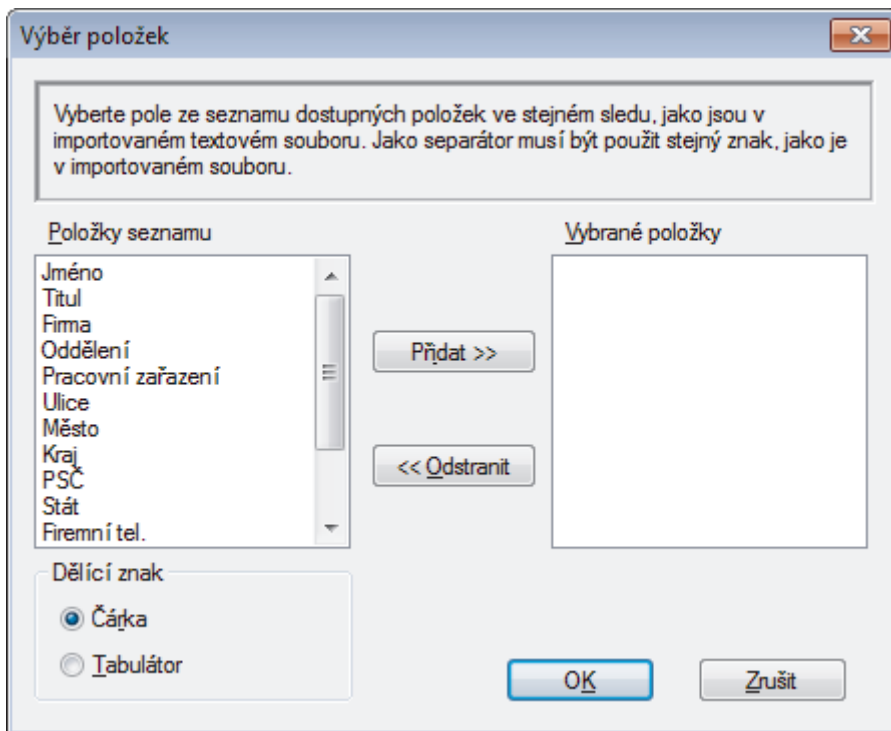

Musíte vybrat a přidat pole ze seznamu **Položky seznamu** ve stejném pořadí, v jakém jsou uvedena v textovém souboru pro import.

5. Jestliže importujete soubor v kódu ASCII, v části **Dělicí znak** vyberte možnost **Tabulátor** nebo **Čárka** a oddělte datová pole.
6. Klepněte na tlačítko **OK**.
7. Přejděte do složky, kam chcete importovat data, zadejte její název a potom klepněte na **Otevřít**.

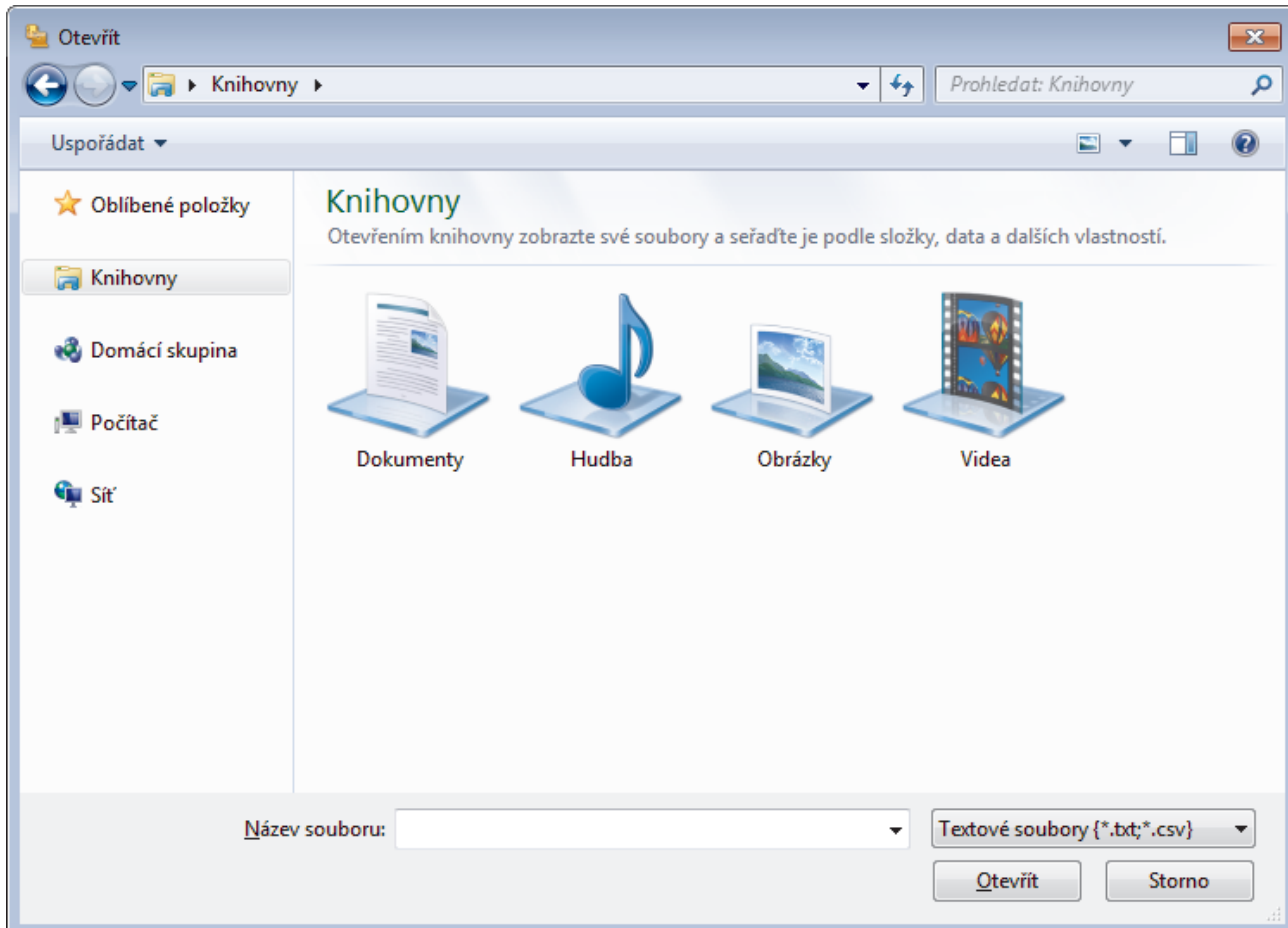



## **Související informace**

- [Konfigurace adresáře programu PC-Fax \(Windows\)](#)
-

## Odeslání faxu pomocí funkce PC-FAX (Windows)

Související modely: MFC-T910DW

Funkce PC-FAX podporuje pouze černobílé faxy. Černobílý fax bude odeslán i v případě, že budou původní data barevná a faxové zařízení příjemce podporuje barevné faxy.

1. Vytvořte soubor v jakékoliv aplikaci v počítači.
2. Vyberte tiskový příkaz ve své aplikaci.
3. Vyberte **Brother PC-FAX** jako svoji tiskárnu a dokončete tiskovou operaci.

Zobrazí se dialogové okno **Brother PC-FAX**.

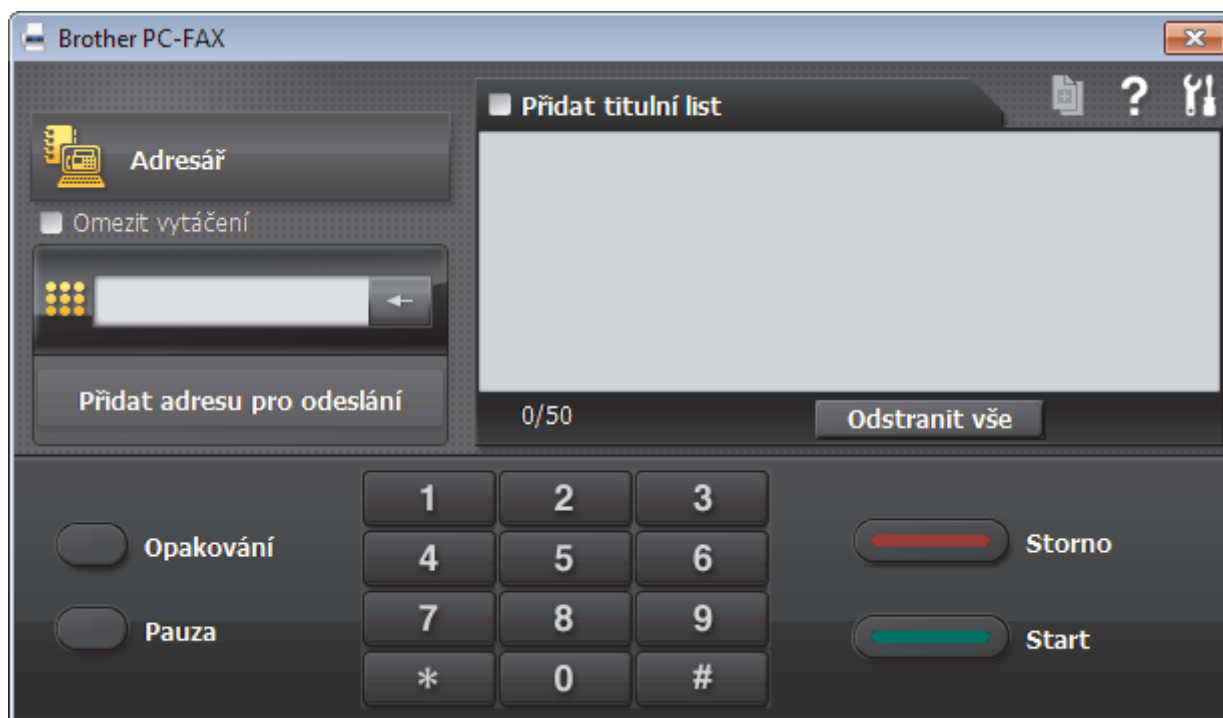



4. Faxové číslo zadejte některým z následujících postupů:
  - Kliknutím na čísla na číselné klávesnici zadejte číslo a poté klikněte na **Přidat adresu pro odeslání**.

 Zvolíte-li zaškrťovací políčko **Omezit vytáčení**, zobrazí se vám potvrzovací dialogové okno s žádostí o opětovné zadání faxového čísla pomocí klávesnice. Tato funkce pomáhá zabránit přenosům na špatné číslo.

- Klikněte na tlačítko **Adresář** a v adresáři vyberte člena nebo skupinu.

 Uděláte-li chybu, klepnutím na tlačítko **Odstranit vše** odstraníte všechny položky.

5. Chcete-li zahrnout titulní list, zaškrtněte políčko **Přidat titulní list**. Titulní list můžete vytvořit nebo upravovat po kliknutí na .
6. Klepnutím na tlačítko **Start** odešlete fax.



- Pokud chcete fax zrušit, klikněte na tlačítko **Storno**.
- Pro opětovné vytočení čísla kliknutím na **Opakování** zobrazte posledních pět faxových čísel, zvolte číslo a klikněte na **Start**.



## **Související informace**

- [PC-FAX pro systém Windows](#)

## Příjem faxů do počítače (Windows)

Použijte program Brother PC-FAX pro příjem faxů do počítače, prověřte je a vytiskněte pouze faxy, které chcete.



- [Příjem faxů pomocí programu PC-FAX příjem \(Windows\)](#)

## Příjem faxů pomocí programu PC-FAX příjem (Windows)

**Související modely:** MFC-T910DW

Program pro příjem faxů Brother PC-FAX umožňuje zobrazovat a ukládat faxy do počítače. Program se automaticky nainstaluje při instalaci sady softwaru a ovladačů společnosti Brother a pracuje na místních nebo síťových zařízeních.

- Program PC-FAX příjem podporuje pouze černobílé faxy.

Jestliže počítač vypnete, přístroj bude nadále přijímat a ukládat faxy do paměti přístroje Brother. Na displeji LCD přístroje se zobrazí počet přijatých a uložených faxů. Při spuštění této aplikace se všechny obdržené faxy najednou přenesou do počítače. Můžete aktivovat možnost záložního tisku, která umožňuje přístroji vytisknout kopii faxu dříve, než fax odešle do počítače, nebo dříve, než bude počítač vypnut. Nastavení záložního tisku lze konfigurovat na přístroji Brother.



### Související informace

- [Příjem faxů do počítače \(Windows\)](#)
- [Spuštění programu PC-Fax příjem od společnosti Brother na počítači \(Windows\)](#)
- [Zobrazení přijatých zpráv PC-FAX \(Windows\)](#)
- [Použití funkce PC-FAX příjem pro přenos přijatých faxů do počítače \(pouze Windows\)](#)

Domů > Fax > Funkce PC-FAX > PC-FAX pro systém Windows > Příjem faxů do počítače (Windows) > Příjem faxů pomocí programu PC-FAX příjem (Windows) > Spuštění programu PC-Fax příjem od společnosti Brother na počítači (Windows)

## Spuštění programu PC-Fax příjem od společnosti Brother na počítači (Windows)

Související modely: MFC-T910DW



Doporučujeme zaškrtnout políčko **Spustit PC-FAX Receive po spuštění počítače.**, aby se program spouštěl automaticky a aby se faxy do počítače přenášely při spuštění počítače.

1. Postupujte jedním z následujících způsobů:

- Windows 7

Klikněte na tlačítko  (**Start**) > **Všechny programy** > **Brother** > **Brother Utilities**.

Klikněte na rozevírací seznam a vyberte název vašeho modelu (pokud ještě není zvolen). Klikněte na **PC-FAX** v levé navigační liště a potom klikněte na **Přijímat**.

- Windows 8 a Windows 10

Spustíte aplikaci  (**Brother Utilities**), klikněte na rozevírací seznam a vyberte název vašeho modelu (pokud ještě není zvolen). Klikněte na **PC-FAX** na levé straně panelu a potom klikněte na **Přijímat**.

2. Potvrďte zprávu a klikněte na tlačítko **Ano**.

Zobrazí se okno **PC-FAX Receive (PC-FAX – příjem)**. Na panelu úloh počítače se také zobrazí ikona  (**PC-FAX – příjem**).



### Související informace

- [Příjem faxů pomocí programu PC-FAX příjem \(Windows\)](#)
- [Nastavení počítače pro příjem faxů funkcí PC-FAX \(Windows\)](#)
- [Přidání přístroje Brother pro příjem PC-FAXu \(Windows\)](#)



Domů > Fax > Funkce PC-FAX > PC-FAX pro systém Windows > Příjem faxů do počítače (Windows) > Příjem faxů pomocí programu PC-FAX příjem (Windows) > Spuštění programu PC-Fax příjem od společnosti Brother na počítači (Windows) > Nastavení počítače pro příjem faxů funkcí PC-FAX (Windows)

## Nastavení počítače pro příjem faxů funkcí PC-FAX (Windows)

Související modely: MFC-T910DW

1. Dvakrát klikněte na ikonu  (**PC-FAX – příjem**) na panelu úloh počítače.  
Zobrazí se okno **PC-FAX Receive (PC-FAX – příjem)**.
2. Klikněte na **Nastavení**.
3. Konfigurujte tyto volby podle potřeby:

### Předvolby

Nakonfigurujte automatický příjem PC-FAXu po spuštění systému Windows.

### Uložit

Nakonfigurujte cestu pro ukládání souborů PC-FAXu a vyberte formát přijatých dokumentů.

### Nahrát na

Nakonfigurujte cestu pro server SharePoint a vyberte možnost ručního nebo automatického nahrávání (k dispozici pouze správcům).

### Zařízení

Vyberte přístroj Brother, který má přijímat PC-FAX.

### Uzamknout (k dispozici pouze správcům)

Omezte uživatele bez oprávnění správce tak, aby nemohli konfigurovat výše uvedené možnosti nastavení.

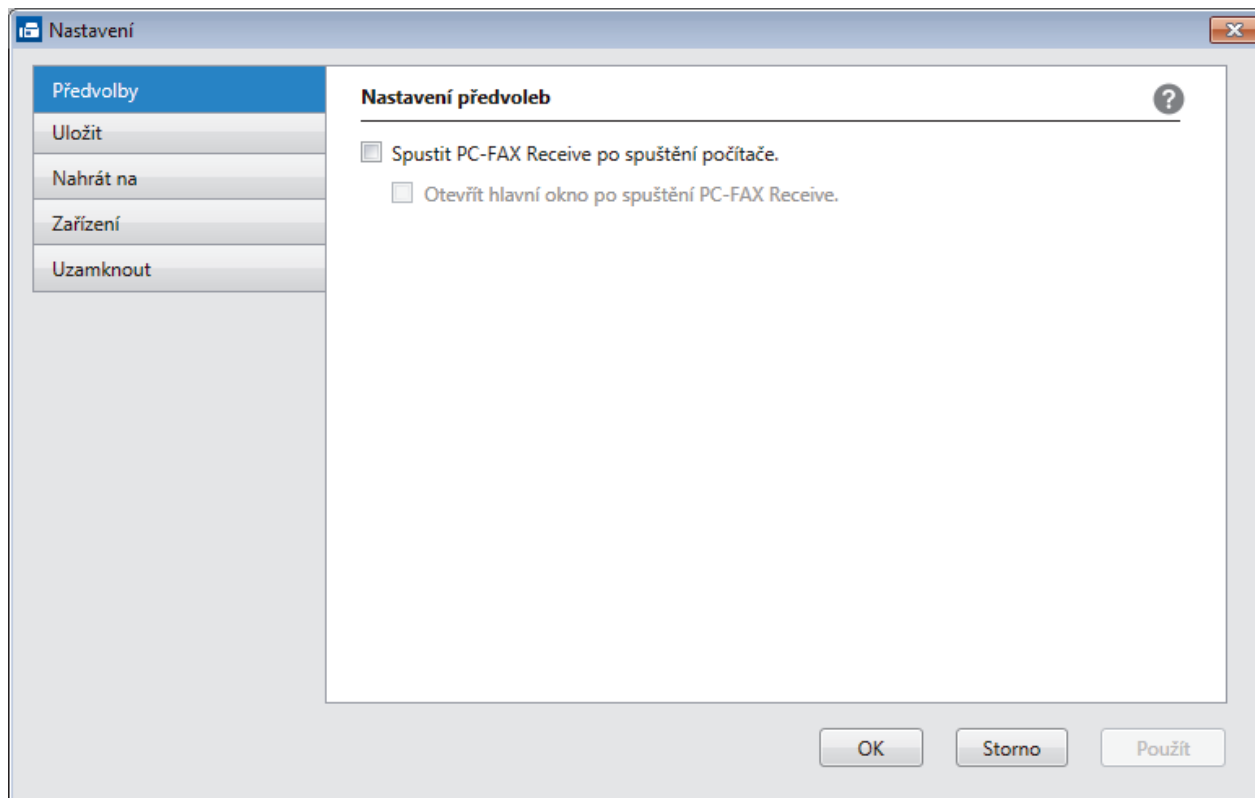

4. Klikněte na **OK**.



## **Související informace**

- Spuštění programu PC-Fax příjem od společnosti Brother na počítači (Windows)

Domů > Fax > Funkce PC-FAX > PC-FAX pro systém Windows > Příjem faxů do počítače (Windows) > Příjem faxů pomocí programu PC-FAX příjem (Windows) > Spuštění programu PC-Fax příjem od společnosti Brother na počítači (Windows) > Přidání přístroje Brother pro příjem PC-FAXu (Windows)

## Přidání přístroje Brother pro příjem PC-FAXu (Windows)

Související modely: MFC-T910DW

- Pokud jste instalovali zařízení dle instrukcí pro síťového uživatele, mělo by již zařízení být nakonfigurováno pro vaši síť.

1. Dvakrát klikněte na ikonu  (PC-FAX – příjem) na panelu úloh počítače.  
Zobrazí se okno **PC-FAX Receive (PC-FAX – příjem)**.
2. Klikněte na **Nastavení**.
3. Klikněte na **Zařízení > Přidat**.

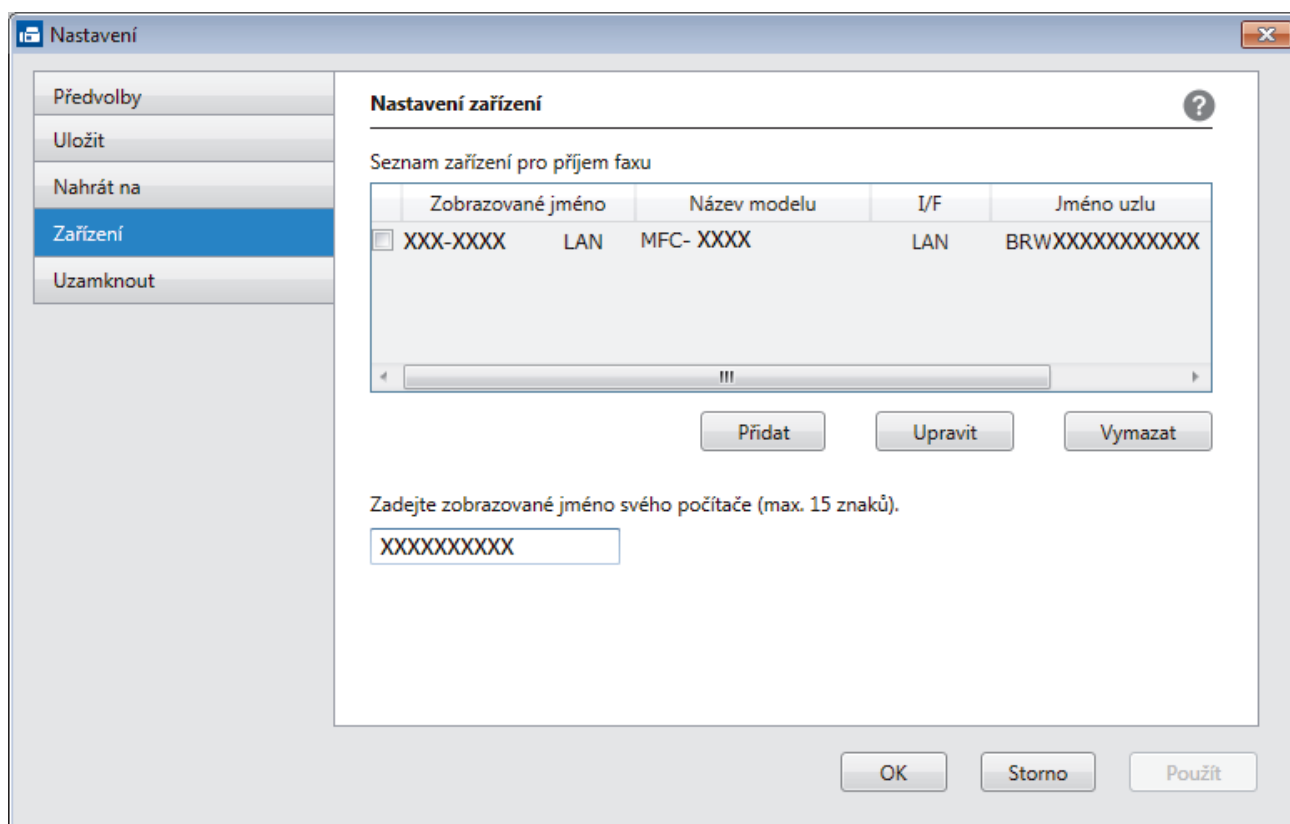

4. Vyberte vhodnou metodu připojení.

**Vyberte v níže uvedeném seznamu automaticky vyhledaných výsledků svůj přístroj.**

Zobrazí se připojené přístroje Brother. Vyberte zařízení ze seznamu. Klikněte na **OK**.

**Uveďte IP adresu svého přístroje.**

Zadejte IP adresu zařízení do pole **IP adresa** a potom klikněte na **OK**.

**Přidat** [X]

Vyberte v níže uvedeném seznamu automaticky vyhledaných výsledků svůj přístroj. Obnovit

Název modelu	I/F	Jméno uzlu	IP adresa	Umístění
[Progress bar]				

Uvedte IP adresu svého přístroje.

IP adresa

OK Storno

5. Pro změnu názvu počítače, které bude zobrazeno na LCD displeji zařízení, zadejte nový název do pole **Zadejte zobrazované jméno svého počítače (max. 15 znaků)**.
6. Klikněte na **OK**.



### **Související informace**

- [Spuštění programu PC-Fax příjem od společnosti Brother na počítači \(Windows\)](#)

## Zobrazení přijatých zpráv PC-FAX (Windows)

Související modely: MFC-T910DW

### Stav přijímání

Ikona	Indikovaný stav
	Pohotovostní režim Žádné nepřečtené zprávy
	Přijímání zpráv
	Přijata zpráva Nepřečtené zprávy

1. Dvakrát klikněte na ikonu  (PC-FAX – příjem) na panelu úloh počítače.

Zobrazí se okno **PC-FAX Receive (PC-FAX – příjem)**.

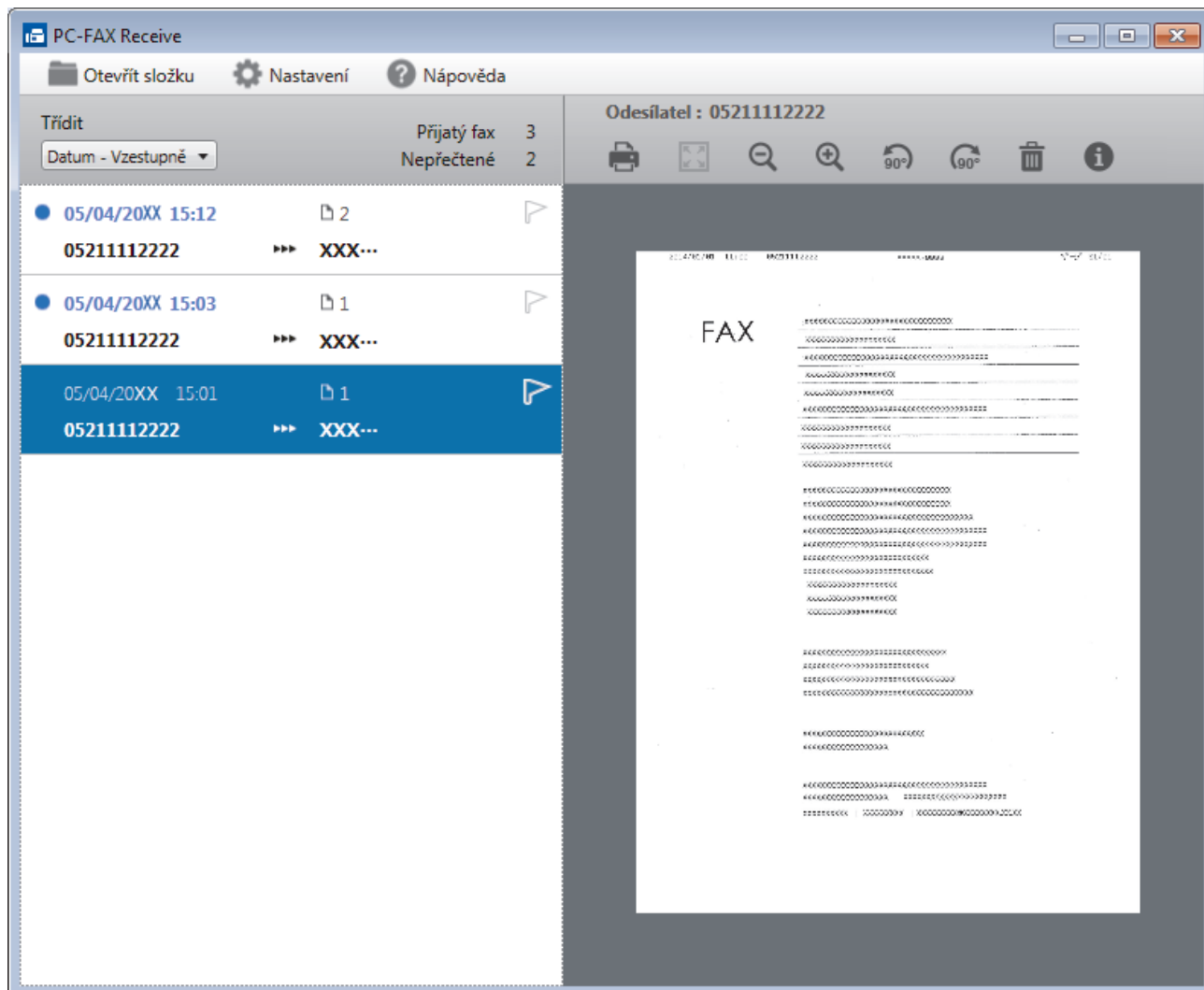

2. Faxy v seznamu zobrazíte tak, že na ně kliknete.
3. Po skončení zavřete okno kliknutím na  v pravém horním rohu.



Příjem PC-FAXu je aktivní i po zavření okna a na panelu úloh počítače zůstane zobrazena ikona  (**PC-FAX – příjem**). Chcete-li příjem PC-FAXu zavřít, klikněte na ikonu na panelu úloh počítače a klikněte na **Zavřít**.

---



### Související informace

- [Příjem faxů pomocí programu PC-FAX příjem \(Windows\)](#)
-

## PC-FAX pro Mac

Použijte program PC-FAX od společnosti Brother pro odesílání faxů přímo z počítače Mac, bez nutnosti jejich tisku. Tato funkce pomáhá snížit spotřebu papíru a šetří čas.

- [Odesílání faxů z vlastní aplikace \(Mac\)](#)

## Odesílání faxů z vlastní aplikace (Mac)

Související modely: MFC-T910DW

Program PC-FAX podporuje pouze černobílé faxy. Bude poslán černobílý fax – i když původní data byla barevná a přijímající přístroj podporuje barevné faxy.

1. Vytvořte dokument v aplikaci Mac.
2. V aplikaci, jako je Apple TextEdit, klikněte na nabídku **File (Soubor)** a pak vyberte **Print (Tisk)**.
3. Klikněte na aplikaci pomocí místní nabídky a potom vyberte položku **Send Fax (Odeslat fax)**.

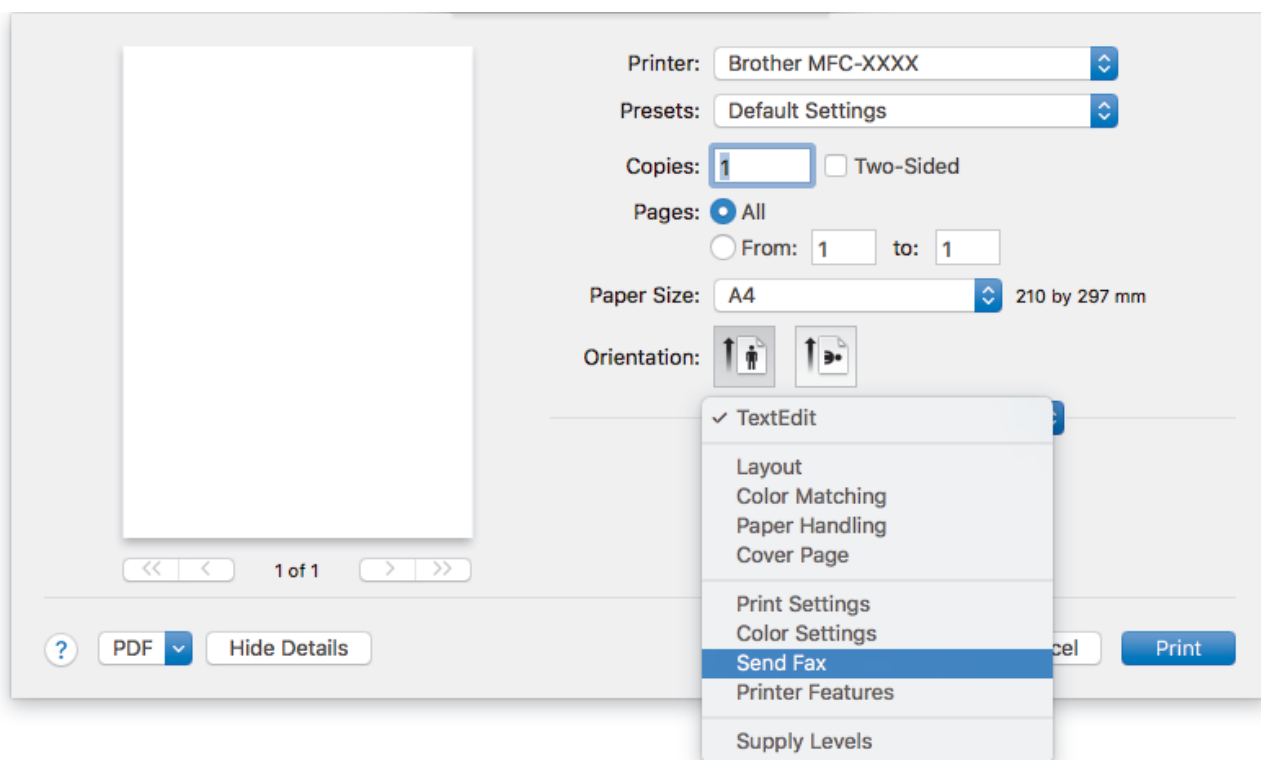

4. Klikněte na místní nabídku **Output (Výstup)** a potom vyberte položku **Facsimile (Fax)**.

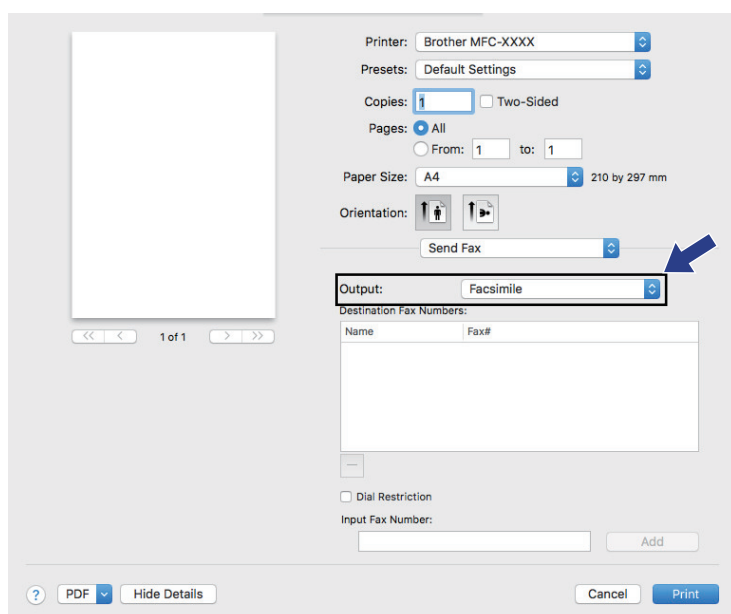

5. Zadejte faxové číslo do pole **Input Fax Number (Zadat faxové číslo)** a potom klikněte na **Add (Přidat)**. V políčku **Destination Fax Numbers (Cílová faxová čísla)** se zobrazuje faxové číslo.





Pokud chcete poslat fax na více než jedno číslo, po zadání prvního faxového čísla klikněte na tlačítko **Add (Přidat)** a zadejte další faxové číslo. Cílová faxová čísla budou uvedena v poli **Destination Fax Numbers (Cílová faxová čísla)**.

Printer: Brother MFC-XXXX

Presets: Default Settings

Copies: 1  Two-Sided

Pages:  All  From: 1 to: 1

Paper Size: A4 210 by 297 mm

Orientation:

Send Fax

Output: Facsimile

Destination Fax Numbers:

Name	Fax#
	9055551234

Dial Restriction

Input Fax Number: 9087042312 **Add**

PDF Hide Details Cancel Print

6. Klepnutím na tlačítko **Print (Tisk)** odešlete fax.



## Související informace

- [PC-FAX pro Mac](#)

## PhotoCapture Center

- Přímý tisk fotografií z paměťové jednotky USB Flash
- Tisk fotografií z aplikace ControlCenter4 (Windows)

## Přímý tisk fotografií z paměťové jednotky USB Flash

I když váš přístroj *není* připojen k počítači, můžete tisknout fotografie přímo z paměťové jednotky USB Flash, skenovat dokumenty a ukládat je přímo na paměťovou jednotku USB Flash.

- [Kompatibilní paměťové jednotky USB Flash](#)
- [Důležité informace týkající se tisku fotografií](#)
- [Tisk fotografií z paměťové jednotky USB Flash na přístroji Brother](#)

## Kompatibilní paměťové jednotky USB Flash

Související modely: MFC-T910DW

Přístroj Brother je vybaven jednotkou pro média (slotem) určenou pro použití s běžnými médii pro uchovávání dat.

### DŮLEŽITÉ

Rozhraní USB podporuje pouze paměťové jednotky USB Flash a digitální fotoaparáty, které využívají standard velkokapacitního zařízení USB. Jiná zařízení USB nejsou podporována.

#### Kompatibilní paměťové karty

Jednotka USB Flash



#### Související informace

- Uložení naskenovaných dat na paměťovou jednotku USB Flash
- Přímý tisk fotografií z paměťové jednotky USB Flash

## Důležité informace týkající se tisku fotografií

**Související modely:** MFC-T910DW

Přístroj je navržen tak, aby byl kompatibilní s obrazovými soubory v moderních digitálních fotoaparátech a paměťových jednotkách USB Flash. Seznamte se s následujícími body, abyste se vyhnuli chybám:

- Obrazový soubor musí mít příponu .JPG (jiné přípony, jako například .JPEG, .TIF, .GIF atd., nebudou rozpoznány).
- Přímý tisk fotografií musí být prováděn nezávisle na operacích tisku fotografií prováděných pomocí počítače. (Současný provoz není možný.)
- Přístroj může číst až 999 souborů <sup>1</sup> na jednotce USB Flash.

Uvědomte si následující skutečnosti:

- Při tisku náhledů nebo obrázku vytiskne přístroj všechny platné obrázky, i když je jeden nebo více obrázků poškozeno. Poškozené snímky vytištěny nebudou.
- Váš přístroj podporuje paměťové jednotky USB Flash naformátované v operačním systému Windows.



### Související informace

- [Přímý tisk fotografií z paměťové jednotky USB Flash](#)

<sup>1</sup> Počítá se i složka uvnitř paměťových karet jednotek USB Flash.

## **Tisk fotografií z paměťové jednotky USB Flash na přístroji Brother**

- [Náhled a tisk fotografií z jednotky USB Flash](#)
- [Tisk listu náhledů fotografií \(miniatury\) z paměťové jednotky USB Flash](#)
- [Tisk fotografií podle čísla obrázku](#)
- [Tisk fotografií s automatickým oříznutím](#)
- [Tisk bezokrajových fotografií z paměťové jednotky USB Flash](#)
- [Tisk data z údajů fotografie](#)
- [Nastavení tisku pro fotografie](#)

## Náhled a tisk fotografií z jednotky USB Flash

**Související modely:** MFC-T910DW

Před vytištěním fotografií zobrazte jejich náhled na displeji LCD.

- Tvoří-li vaše fotografie velké soubory, před zobrazením každé fotografie na dotykovém displeji může docházet ke zpoždění.
1. Vložte paměťovou jednotku USB Flash do slotu USB.

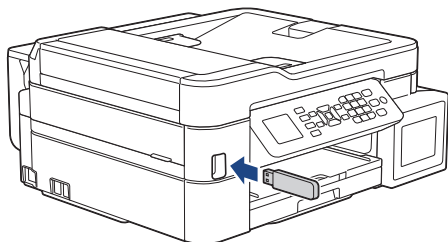

2. Stiskněte tlačítko  (**PHOTO/WEB (FOTO/WEB)**).
3. Stisknutím tlačítka ▲ nebo ▼ vyberte [Tisk JPEG]. Stiskněte tlačítko **OK**.
4. Stisknutím tlačítka ▲ nebo ▼ vyberte [Vyberte soubory]. Stiskněte tlačítko **OK**.



Chcete-li vytisknout všechny fotografie, stisknutím tlačítka ▲ nebo ▼ vyberte položku [Tisk vse] a poté stiskněte **OK**.

5. Stisknutím tlačítka ◀ nebo ▶ zobrazíte fotografii, kterou chcete tisknout.
6. Počet kopií zadejte pomocí číselné klávesnice.
7. Opakujte poslední dva kroky, dokud nevyberete všechny fotografie, které chcete vytisknout.



Stiskem tlačítka **Clear/Back (Vymazat/Zpět)** přejděte do předchozí úrovně nabídky.

8. Stiskněte tlačítko **OK**.
9. Chcete-li změnit nastavení tisku, stisknutím tlačítka ▲ nebo ▼ vyberte nastavení, které chcete změnit, a potom stiskněte tlačítko **OK**.  
Jakmile budete hotovi, stiskněte tlačítko **OK**.
10. Stiskněte **Colour Start (Start Barva)**.



### Související informace

- [Tisk fotografií z paměťové jednotky USB Flash na přístroji Brother](#)
- [Nastavení tisku pro fotografie](#)

## Tisk listu náhledů fotografií (miniatury) z paměťové jednotky USB Flash

Související modely: MFC-T910DW

Vytiskněte list náhledů fotografií, abyste viděli náhledové verze všech obrázků uložených na paměťové jednotce USB Flash.



- Přístroj přiřadí obrázkům čísla (jako např. č. 1, č. 2, č. 3 a tak dále).  
Přístroj nerozpozná jiná čísla nebo jména souborů než ta, která byla pro identifikaci obrázků použita vaším digitálním fotoaparátem nebo počítačem.
- Na stránce rejstříku budou správně vytištěny pouze názvy souborů s délkou 20 znaků nebo méně.
- Jména souborů nelze vytisknout správně, obsahují-li jiné než alfanumerické znaky, nicméně jiné než alfanumerické znaky nemají vliv na nastavení tisku fotografií.

1. Vložte paměťovou jednotku USB Flash do slotu USB.
2. Stiskněte tlačítko  (**PHOTO/WEB (FOTO/WEB)**).
3. Stisknutím tlačítka ▲ nebo ▼ vyberte [Tisk JPEG]. Stiskněte tlačítko **OK**.
4. Stisknutím tlačítka ▲ nebo ▼ vyberte následující:
  - a. Vyberte možnost [Indexový tisk]. Stiskněte tlačítko **OK**.
  - b. Vyberte možnost [Tisk index. listu]. Stiskněte tlačítko **OK**.
5. Chcete-li změnit nastavení tisku, stisknutím tlačítka ▲ nebo ▼ vyberte nastavení, které chcete změnit, a potom stiskněte tlačítko **OK**.  
Jakmile budete hotovi, stiskněte tlačítko **OK**.

Volba	Popis
Typ papíru	Vyberte typ papíru.
Format papír	Vyberte formát papíru.

6. Stiskněte **Colour Start (Start Barva)**.



### Související informace

- [Tisk fotografií z paměťové jednotky USB Flash na přístroji Brother](#)
- [Tisk fotografií podle čísla obrázku](#)



## Tisk fotografií podle čísla obrázku

Související modely: MFC-T910DW

Než budete moci tisknout jednotlivé obrázky, musíte vytisknout stránku náhledů fotografií (miniatur), abyste zjistili číslo obrázku.

1. Vložte paměťovou jednotku USB Flash do slotu USB.
2. Stiskněte tlačítko  (**PHOTO/WEB (FOTO/WEB)**).
3. Stisknutím tlačítka ▲ nebo ▼ vyberte [Tisk JPEG]. Stiskněte tlačítko **OK**.
4. Stisknutím tlačítka ▲ nebo ▼ vyberte následující:
  - a. Vyberte možnost [Indexový tisk]. Stiskněte tlačítko **OK**.
  - b. Vyberte možnost [Tisk fotogr.]. Stiskněte tlačítko **OK**.
5. Pomocí číselné klávesnice zadejte čísla obrázků, které chcete vytisknout. Po vybrání čísel obrázků stiskněte tlačítko **OK**.



- Více čísel zadejte postupně s použitím klávesy \* pro vložení pomlčky nebo klávesy # pro vložení čárky. Například zadejte 1, \*, 5 pro tisk obrázků č. 1 až č. 5. Zadejte 1, #, 3, #, 6 pro tisk obrázků č. 1, č. 3 a č. 6.
- Pro čísla obrázků, které chcete tisknout, zadejte až 12 znaků (včetně čárek a pomlček).

6. Pomocí číselné klávesnice zadejte požadovaný počet kopií.
7. Chcete-li změnit nastavení tisku, stisknutím tlačítka ▲ nebo ▼ vyberte nastavení, které chcete změnit, a potom stiskněte tlačítko **OK**.  
Jakmile budete hotovi, stiskněte tlačítko **OK**.
8. Stiskněte **Colour Start (Start Barva)**.



### Související informace

- [Tisk fotografií z paměťové jednotky USB Flash na přístroji Brother](#)
- [Tisk listu náhledů fotografií \(miniatury\) z paměťové jednotky USB Flash](#)
- [Nastavení tisku pro fotografie](#)

## Tisk fotografií s automatickým oříznutím

Související modely: MFC-T910DW

Pokud je fotografie příliš dlouhá nebo příliš široká a přesahuje prostor zvoleného rozvržení, bude část obrázku oříznuta.

- Tovární nastavení je zapnuto. Pro tisk celého obrázku toto nastavení vypněte.
- Pokud nastavíte nastavení [Vyřez] na možnost Vypnuto, vypněte také nastavení [Bez okraju].

### Výřez: zapnuto



### Výřez: vypnuto



1. Vložte paměťovou jednotku USB Flash do slotu USB.
2. Stiskněte tlačítko  (PHOTO/WEB (FOTO/WEB)).
3. Stisknutím tlačítka ▲ nebo ▼ vyberte [Tisk JPEG]. Stiskněte tlačítko OK.
4. Stisknutím tlačítka ▲ nebo ▼ vyberte [Vyberte soubory]. Stiskněte tlačítko OK.
5. Stisknutím tlačítka ◀ nebo ▶ zobrazíte fotografii, kterou chcete tisknout.
6. Počet kopií zadejte pomocí číselné klávesnice.
7. Stiskněte tlačítko OK.
8. Stisknutím tlačítka ▲ nebo ▼ vyberte následující:
  - a. Vyberte možnost [Vyřez]. Stiskněte tlačítko OK.
  - b. Vyberte možnost [Zap.] (nebo [Vyp.]). Stiskněte tlačítko OK.
9. Stiskněte Colour Start (Start Barva).



### Související informace

- [Tisk fotografií z paměťové jednotky USB Flash na přístroji Brother](#)
- [Jiné problémy](#)

## Tisk bezokrajových fotografií z paměťové jednotky USB Flash

Související modely: MFC-T910DW

Tato funkce rozšiřuje potisknutelnou oblast k okrajům papíru. Čas tisku bude delší.

1. Vložte paměťovou jednotku USB Flash do slotu USB.
2. Stiskněte tlačítko  (**PHOTO/WEB (FOTO/WEB)**).
3. Stisknutím tlačítka ▲ nebo ▼ vyberte [Tisk JPEG]. Stiskněte tlačítko **OK**.
4. Stisknutím tlačítka ▲ nebo ▼ vyberte [Vyberte soubory]. Stiskněte tlačítko **OK**.
5. Stisknutím tlačítka ◀ nebo ▶ zobrazíte fotografii, kterou chcete tisknout.
6. Počet kopií zadejte pomocí číselné klávesnice.
7. Stiskněte tlačítko **OK**.
8. Stisknutím tlačítka ▲ nebo ▼ vyberte následující:
  - a. Vyberte možnost [Bez okraju]. Stiskněte tlačítko **OK**.
  - b. Vyberte možnost [Zap.] (nebo [Vyp.]). Stiskněte tlačítko **OK**.
9. Stiskněte **Colour Start (Start Barva)**.



### Související informace

- [Tisk fotografií z paměťové jednotky USB Flash na přístroji Brother](#)
- [Jiné problémy](#)

## Tisk data z údajů fotografie

**Související modely:** MFC-T910DW

Pokud je datum obsaženo v informacích fotografie, lze je vytisknout. Datum bude vytištěno v pravém dolním rohu. Chcete-li toto nastavení použít, fotografie musí obsahovat datum.

1. Vložte paměťovou jednotku USB Flash do slotu USB.
2. Stiskněte tlačítko  (**PHOTO/WEB (FOTO/WEB)**).
3. Stisknutím tlačítka ▲ nebo ▼ vyberte [Tisk JPEG]. Stiskněte tlačítko **OK**.
4. Stisknutím tlačítka ▲ nebo ▼ vyberte [Vyberte soubory]. Stiskněte tlačítko **OK**.
5. Stisknutím tlačítka ◀ nebo ▶ zobrazíte fotografii, kterou chcete tisknout.
6. Počet kopií zadejte pomocí číselné klávesnice.
7. Stiskněte tlačítko **OK**.
8. Stisknutím tlačítka ▲ nebo ▼ vyberte následující:
  - a. Vyberte možnost [Tisk data]. Stiskněte tlačítko **OK**.
  - b. Vyberte možnost [Zap.] (nebo [Vyp.]). Stiskněte tlačítko **OK**.
9. Stiskněte **Colour Start (Start Barva)**.



### Související informace

- [Tisk fotografií z paměťové jednotky USB Flash na přístroji Brother](#)

## Nastavení tisku pro fotografie

Související modely: MFC-T910DW

Volba	Popis
Kvalita tisku	Vyberte rozlišení tisku pro požadovaný typ dokumentu. Pokud v nastavení Typ papíru vyberete volbu Inkjet papír, můžete zvolit pouze položku Jemne.
Typ papíru	Vyberte typ papíru.
Format papír	Vyberte formát papíru.
Vyber zasob.	Vyberte zásobník.
Uspor.tisku	Vyberte rozvržení tisku.
Jas	Slouží k nastavení jasu.
Kontrast	Slouží k nastavení kontrastu. Zvýšením kontrastu dosáhnete ostřejšího a živějšího vzhledu obrázku.
Vyrez	Oříznutím kolem okrajů přizpůsobí obrázek formátu papíru nebo velikosti tisku. Tuto funkci vypněte, pokud chcete tisknout celé obrázky nebo chcete předejít nežádoucímu oříznutí.
Bez okraju	Zvětší potisknutelnou oblast, aby odpovídala okrajům papíru.
Tisk data	Vytiskne na fotografii datum.
Ulož.nov.predv.	Nastavení tisku, která používáte nejčastěji, uložte tak, že je nastavíte jako výchozí.
Tovarni nastav	Vrátí změněná nastavení tisku zpět na tovární nastavení.



### Související informace

- [Tisk fotografií z paměťové jednotky USB Flash na přístroji Brother](#)
- [Náhled a tisk fotografií z jednotky USB Flash](#)
- [Tisk fotografií podle čísla obrázku](#)

## Tisk fotografií z aplikace ControlCenter4 (Windows)

Můžete tisknout a upravovat fotografie pomocí různých funkcí aplikace ControlCenter.

1. Ujistěte se, že jste vložili správný papír do zásobníku papíru.

### DŮLEŽITÉ

- Chcete-li dosáhnout nejlepších výsledků, používejte papír Brother.
- Když tisknete na fotopapír značky Brother, založte jeden přídatný list stejného fotopapíru do zásobníku.

2. Klikněte na ikonu  (**ControlCenter4**) na panelu úloh a potom klikněte na **Otevřít**.
3. Postupujte jedním z následujících způsobů:
  - Používáte-li **Pokročilý režim**, klikněte na kartu **Foto** a potom klikněte na tlačítko **Tisk fotografií**.
  - Používáte-li **Domácí režim**, klikněte na kartu **Foto**.



4. Vyberte složku, která obsahuje obrázek, který chcete tisknout.

Volba	Popis
<b>Moje složka CC4</b>	Tlačítko Moje složka CC4 umožňuje otevřít složku ControlCenter4 umístěnou ve složce Obrázky v počítači.
<b>Plocha</b>	Tlačítko Plocha umožňuje otevřít strom složek z pracovní plochy pro přímý výběr obrázků, které chcete tisknout.

5. Obrázky, které chcete vytisknout, vyberte zaškrtnutím políčka pod miniaturou v prohlížeči obrázků.

Volba	Popis
<b>Vybrat vše</b>	Vybere všechny náhledy v aktuálním zobrazení.

## Volba

## Popis

**Zrušit výběr všech** Zruší výběr všech náhledů v aktuálním zobrazení.

6. Určete počet kopií, které chcete vytisknout (1–99), kliknutím na .
7. Chcete-li fotografii před tiskem oříznout, klikněte na **Upravit**.
8. Klikněte na tlačítko **Tisk**.  
Otevře se okno nastavení tisku.
9. Nakonfigurujte nastavení voleb **Formát papíru**, **Typ média** a **Rozložení**.

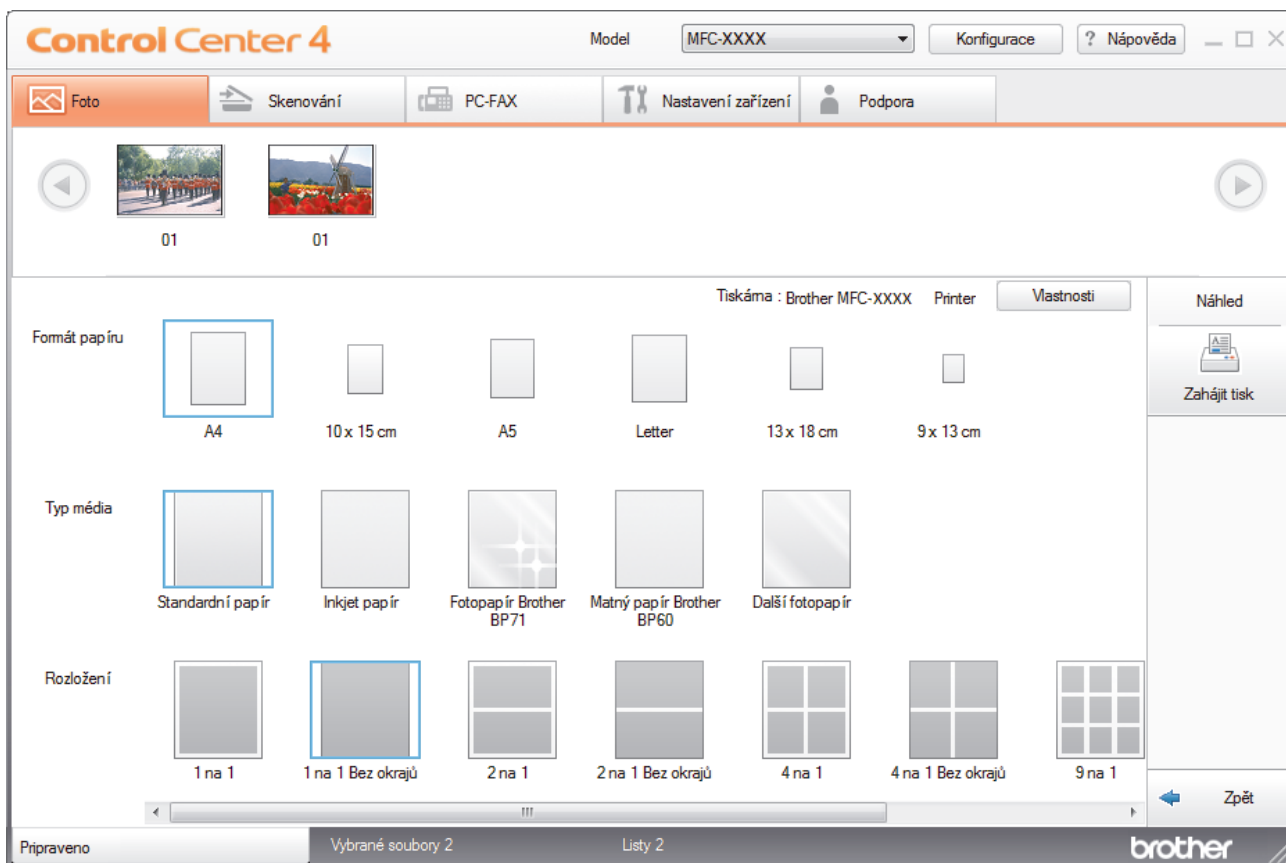

10. Podle potřeby klepnutím na tlačítko **Vlastnosti** nakonfigurujte volby **Kvalita tisku**, **Barva / Stupně šedi** a **Barevný režim**. Chcete-li vytisknout časové razítko v pravém dolním rohu obrázku, zaškrtněte políčko **Datum tisku**.
11. Chcete-li změnit další nastavení tiskárny, klikněte na tlačítko **Volby tisku...** (Pouze pro Pokročilý režim)
12. Klikněte na tlačítko **OK**.
13. Klepnutím na tlačítko **Náhled** zobrazíte obrázek na monitoru před tiskem.
14. Klikněte na tlačítko **Zahájit tisk**.



### Související informace

- [PhotoCapture Center](#)
- [Úpravy fotografií pomocí aplikace ControlCenter4 \(Windows\)](#)

## Úpravy fotografií pomocí aplikace ControlCenter4 (Windows)

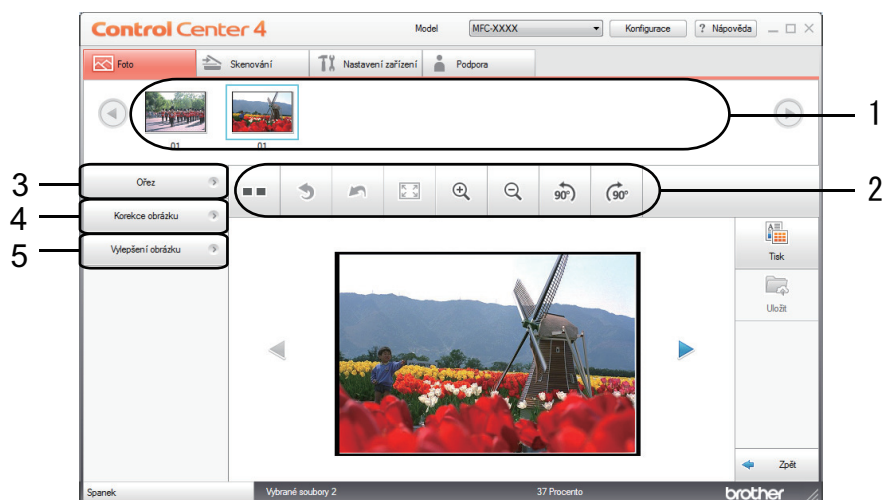

1. Tato část ukazuje obrázky, které jsou právě zvoleny, a kolik kopií každého obrázku se vytiskne.
2. Tato tlačítka vám umožňují ovládat prohlížení vybraného obrázku.

Tlačítka	Popis
(Porovnat)	Porovná upravený obrázek s originálem.
(Zpět)	Zruší poslední úpravu provedenou ve vybraném obrázku.
(Restartovat)	Zruší všechny úpravy použité ve vybraném obrázku. Upravený obrázek se vrátí do původního stavu.
(Přizpůsobit velikosti okna)	Nastaví úroveň zvětšení tak, aby se snímek vešel do okna.
(Zvětšit/Zmenšit)	Zvětší nebo zmenší vybraný obrázek.
(Otočit doleva/Otočit doprava)	Otočí obrázek 90 stupňů po nebo proti směru hodin.
(Předchozí/další)	Zobrazí předchozí nebo další obrázek.

3. **Ořez**  
Tato funkce umožňuje odstraňovat nežádoucí části fotografií.

### 4. Korekce obrázku

#### Automatická korekce

Tato funkce slouží k provedení řady automatických oprav, které vylepší obrázek.

#### Odstranění červených očí

Tato funkce odstraňuje z fotografií červené oči, ke kterým někdy dochází vlivem blesku.

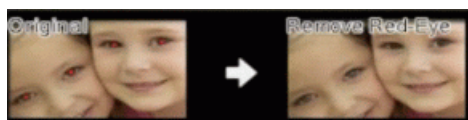

#### Černobíle

Výběrem této volby budou z obrázku odebrány barevné informace.

#### Sépie

Výběrem této volby budou z obrázku odebrány barevné informace a bude přidán sépiový odstín.

5. **Vylepšení obrázku**



---

### **Příroda**

Výběrem této volby budou vylepšeny přirozené barvy, například zelená a modrá.

### **Noční scéna**

Výběrem této volby budou optimalizována nastavení obrázku pro fotografii noční scény.

### **Jemné osvětlení**

Výběrem této volby se změkčí světlé okraje.



### **Související informace**

- [Tisk fotografií z aplikace ControlCenter4 \(Windows\)](#)
-

## Síť

- Podporované základní síťové funkce
- Programy a nástroje pro správu sítě
- Další způsoby konfigurování přístroje Brother pro bezdrátovou síť
- Rozšířené síťové funkce
- Technické informace pro pokročilé uživatele

## Podporované základní síťové funkce

**Související modely:** DCP-T510W/DCP-T710W/MFC-T910DW

Tiskový server podporuje různé funkce v závislosti na operačním systému. V této tabulce jsou uvedeny síťové funkce a připojení podporovaná jednotlivými operačními systémy.

Operační systémy	Windows 7 Windows 8 Windows 10	Windows Server 2008/2012/2012 R2/2016	macOS
Tisk	Ano	Ano	Ano
Skenování	Ano		Ano
Odesílání faxů z počítače (K dispozici pouze pro některé modely) <sup>1</sup>	Ano		Ano
Příjem faxů do počítače (K dispozici pouze pro některé modely) <sup>1</sup>	Ano		
BRAdmin Light <sup>2</sup>	Ano	Ano	
BRAdmin Professional <sup>3</sup>	Ano	Ano	
Vzdálené nastavení (K dispozici pouze pro některé modely) <sup>1</sup>	Ano		
Nástroj Status Monitor	Ano		Ano
Průvodce zavedením ovladače	Ano	Ano	



### Související informace

- [Sít'](#)

<sup>1</sup> Není k dispozici pro modely DCP.

<sup>2</sup> BRAdmin Light je k dispozici ke stažení ze stránek vašeho modelu na adrese [support.brother.com](http://support.brother.com).

<sup>3</sup> Aplikaci BRAdmin Professional lze stáhnout na stránkách vašeho modelu na adrese [support.brother.com](http://support.brother.com).

## Programy a nástroje pro správu sítě

Pomocí nástroje pro správu konfiguruje a změňte nastavení sítě přístroje Brother.

- [Další informace o programu a nástrojích pro správu sítě](#)
- [Změna nastavení přístroje z počítače](#)

## Další informace o programu a nástrojích pro správu sítě

**Související modely:** DCP-T510W/DCP-T710W/MFC-T910DW

### BRAdmin Light (Windows)

Nástroj BRAdmin Light je určen k výchozímu nastavení zařízení Brother připojených v síti. Tento nástroj dokáže vyhledat zařízení Brother ve vaší síti, zobrazit jejich stav a konfigurovat jednoduchá síťová nastavení, například adresu IP.

Přejděte na stránky vašeho modelu **Soubory ke stažení** v centru podpory Brother Solutions Center na adrese [support.brother.com](http://support.brother.com) a stáhněte si software BRAdmin Light.



- Používáte-li funkci brány firewall systému Windows nebo antispýwarových nebo antivirových aplikací, dočasně je deaktivujte. Jakmile se přesvědčíte, že tisk funguje, programová nastavení podle instrukcí znovu nakonfigurujte.

### Nástroj BRAdmin Professional (Windows)

BRAdmin Professional je nástroj pro pokročilejší správu zařízení Brother připojených v síti. Tento nástroj může vyhledávat produkty Brother ve vaší síti a sledovat stav zařízení ze snadno čitelného okna ve stylu prohlížeče Windows Explorer, které mění barvu signalizující stav každého zařízení. Nastavení sítě a zařízení můžete konfigurovat společně s možností aktualizace firmwaru zařízení z počítače se systémem Windows připojeného k síti LAN. Nástroj BRAdmin Professional může také protokolovat činnost zařízení Brother v síti a exportovat údaje protokolu.



- Přejděte na stránky vašeho modelu **Soubory ke stažení** v centru podpory Brother Solutions Center na adrese [support.brother.com](http://support.brother.com) a stáhněte si nejnovější verzi nástroje BRAdmin Professional od společnosti Brother.
- Název uzlu: název uzlu je uveden v aktuálním okně nástroje BRAdmin Professional. Pro drátovou síť je výchozím názvem uzlu „BRNxxxxxxxxxxxx“ a pro bezdrátovou „BRWxxxxxxxxxxxx“ (kde „xxxxxxxxxxxx“ je adresa MAC / ethernetová adresa zařízení).
- Používáte-li funkci brány firewall systému Windows nebo antispýwarových nebo antivirových aplikací, dočasně je deaktivujte. Jakmile se přesvědčíte, že tisk funguje, programová nastavení podle instrukcí znovu nakonfigurujte.

### Vzdálená instalace (Windows a Mac) (MFC-T910DW)

Vzdálená instalace je program pro konfiguraci mnoha nastavení přístroje a sítě z aplikace pro operační systém Windows nebo pro počítače Mac. Při spuštění této aplikace budou nastavení přístroje automaticky stažena do počítače a zobrazena na obrazovce počítače. Pokud nastavení změníte, máte možnost je nahrát přímo do přístroje.



#### Windows

Tento nástroj lze používat s připojením USB nebo síťovým připojením.

#### Mac

- Přejděte na stránku **Soubory ke stažení** vašeho modelu v centru podpory Brother Solutions Center na adrese [support.brother.com](http://support.brother.com) a stáhněte si nástroj Vzdálená instalace.
- Tento nástroj lze používat s připojením USB.



### Související informace

- [Programy a nástroje pro správu sítě](#)

## **Další způsoby konfigurování přístroje Brother pro bezdrátovou síť**

Aby bylo možné připojit přístroj k bezdrátové síti, doporučujeme použít instalační disk Brother.

- [Před konfigurací přístroje Brother pro bezdrátovou síť](#)
- [Konfigurování přístroje k používání v bezdrátové síti metodou stiskem jediného tlačítka funkce Wi-Fi Protected Setup™ \(WPS\)](#)
- [Konfigurování přístroje k používání v bezdrátové síti metodou PIN funkce Wi-Fi Protected Setup™ \(WPS\)](#)
- [Konfigurování přístroje k používání v bezdrátové síti, když není vysílán identifikátor SSID](#)
- [Použití Wi-Fi Direct®](#)

## Před konfigurací přístroje Brother pro bezdrátovou síť

**Související modely:** DCP-T510W/DCP-T710W/MFC-T910DW

Než se pokusíte nakonfigurovat bezdrátovou síť, potvrďte následující:

- Nejlepších výsledků běžného každodenního tisku dosáhnete, když zařízení Brother umístíte co nejdříve k bezdrátovému LAN přístupovému bodu / směrovači s minimem překážek. Velké objekty a zdi umístěné mezi oběma zařízeními a rušení z jiných elektronických zařízení mohou negativně ovlivnit rychlost datového přenosu dokumentů.

Vzhledem k těmto faktorům nemusí být bezdrátová síť ideálním druhem připojení pro všechny typy dokumentů a aplikací. Tisknete-li velké soubory, například dokumenty s větším počtem stran a kombinací textu a bohaté grafiky, měli byste zvážit výběr drátové sítě Ethernet pro rychlejší datový přenos (pouze podporované modely) nebo rozhraní USB poskytující nejvyšší rychlost přenosu.

- Přístroj Brother podporuje jak drátovou, tak bezdrátovou síť (pouze podporované modely), v určitou chvíli však lze použít pouze jednu metodu připojení. Nicméně bezdrátové připojení a připojení Wi-Fi Direct nebo drátové připojení (pouze podporované modely) a připojení Wi-Fi Direct mohou být použita současně.



Pokud neznáte informace o zabezpečení, kontaktujte prosím výrobce routeru, svého správce systému nebo poskytovatele internetu.



### Související informace

- [Další způsoby konfigurování přístroje Brother pro bezdrátovou síť](#)

## Konfigurování přístroje k používání v bezdrátové síti metodou stiskem jediného tlačítka funkce Wi-Fi Protected Setup™ (WPS)

**Související modely:** DCP-T510W/DCP-T710W/MFC-T910DW

Pokud váš bezdrátový přístupový bod / router podporuje funkci WPS (konfigurace stiskem tlačítka), můžete k nastavení bezdrátové sítě použít metodu WPS pomocí ovládacího panelu vašeho přístroje.



Routery nebo přístupové body, které podporují funkci WPS, jsou označeny tímto symbolem:



>> [DCP-T510W/DCP-T710W](#)

>> [MFC-T910DW](#)

### DCP-T510W/DCP-T710W

1. Stiskněte **Menu**.
2. Stisknutím tlačítka ▲ nebo ▼ vyberte následující:
  - a. Vyberte možnost [Síť]. Stiskněte tlačítko **OK**.
  - b. Vyberte možnost [WLAN]. Stiskněte **OK**.
  - c. Vyberte možnost [WPS]. Stiskněte **OK**.
3. Když se zobrazí [WLAN povolena ?], stisknutím tlačítka ▲ vyberte možnost [Ano].

Tím se spustí průvodce nastavením bezdrátového připojení. Volbu zrušíte stisknutím tlačítka **Stop/Exit (Stop/Konec)**.
4. Když se na displeji LCD zobrazí výzva ke spuštění WPS, stiskněte tlačítko WPS na bezdrátovém přístupovém bodu / routeru. Poté stiskněte tlačítko **OK** na přístroji. Přístroj se automaticky pokusí připojit k bezdrátové síti.

Pokud se bezdrátové zařízení úspěšně připojí, na displeji LCD přístroje se zobrazí [Připojeno].

Dokončili jste nastavení bezdrátové sítě. Chcete-li nainstalovat **Kompletní balík ovladačů a programového vybavení** potřebný k provozu přístroje, vložte do počítače instalační disk společnosti Brother nebo přejděte na stránku **Soubory ke stažení** vašeho modelu v centru Brother Solutions Center na adrese [support.brother.com](http://support.brother.com).

### MFC-T910DW

1. Stiskněte tlačítko **Settings (Nastavení)**.
2. Stisknutím tlačítka ▲ nebo ▼ vyberte následující:
  - a. Vyberte možnost [Síť]. Stiskněte tlačítko **OK**.
  - b. Vyberte možnost [WLAN]. Stiskněte tlačítko **OK**.
  - c. Vyberte možnost [WPS]. Stiskněte **OK**.
3. Po zobrazení [Povolit WLAN?] stiskněte tlačítko ►.

Spustí se průvodce nastavením bezdrátového připojení. Chcete-li to zrušit, stiskněte tlačítko ◀.
4. Když se na displeji LCD zobrazí výzva ke spuštění WPS, stiskněte tlačítko WPS na bezdrátovém přístupovém bodu / routeru. Poté stiskněte tlačítko ► na přístroji. Přístroj se automaticky pokusí připojit k bezdrátové síti.



---

Pokud se bezdrátové zařízení úspěšně připojí, na LCD displeji přístroje se zobrazí [Připojeno].

Dokončili jste nastavení bezdrátové sítě. Chcete-li nainstalovat **Kompletní balík ovladačů a programového vybavení** potřebný k provozu přístroje, vložte do počítače instalační disk společnosti Brother nebo přejděte na stránku **Soubory ke stažení** vašeho modelu v centru Brother Solutions Center na adrese [support.brother.com](http://support.brother.com).



### Související informace

- Další způsoby konfigurování přístroje Brother pro bezdrátovou síť

## Konfigurování přístroje k používání v bezdrátové síti metodou PIN funkce Wi-Fi Protected Setup™ (WPS)

**Související modely:** DCP-T510W/DCP-T710W/MFC-T910DW

Pokud váš bezdrátový LAN přístupový bod / router podporuje funkci WPS, můžete ke konfiguraci nastavení bezdrátové sítě použít metodu PIN (Personal Identification Number).

Metoda PIN je jednou z metod připojení vyvinutých sdružením Wi-Fi Alliance®. Po zadání kódu PIN vytvořeného zařízením, které se přihlašuje (váš přístroj) do registrátoru (zařízení, které spravuje bezdrátovou místní síť LAN), můžete konfigurovat bezdrátovou síť a nastavení zabezpečení. Další informace o přístupu do režimu WPS viz pokyny dodané s vaším bezdrátovým přístupovým bodem / routerem.

### Typ A

Připojení, když bezdrátový LAN přístupový bod / router (1) vystupuje zároveň jako registrátor.

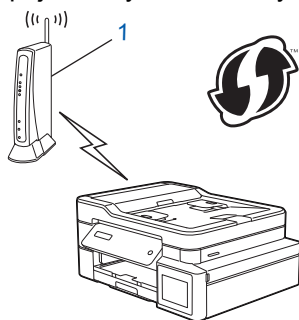

### Typ B

Připojení, pokud je jako registrátor použito jiné zařízení (2), například počítač.

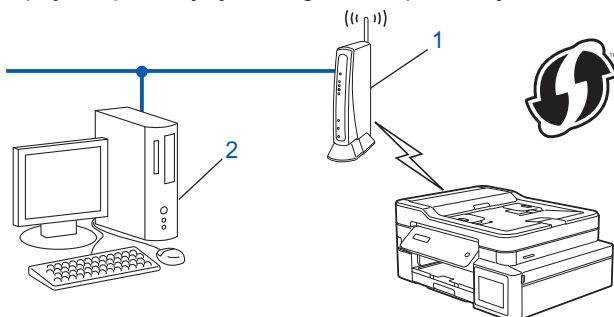

Routerů nebo přístupových bodů, které podporují funkci WPS, jsou označeny tímto symbolem:



>> [DCP-T510W/DCP-T710W](#)  
>> [MFC-T910DW](#)

### DCP-T510W/DCP-T710W



1. Stiskněte **Menu**.
2. Stisknutím tlačítka ▲ nebo ▼ vyberte následující:
  - a. Vyberte možnost [Síť]. Stiskněte tlačítko **OK**.

- b. Vyberte možnost [WLAN]. Stiskněte **OK**.
- c. Vyberte možnost [WPS + kód PIN]. Stiskněte **OK**.
3. Když se zobrazí [WLAN povolena ?], stisknutím tlačítka ▲ vyberte možnost [Ano].  
Tímto se spustí průvodce nastavením bezdrátového připojení. Chcete-li to zrušit, stiskněte tlačítko **Stop/Exit (Stop/Konec)**.
4. Na displeji LCD se zobrazí osmimístný kód PIN a zařízení začne vyhledávat bezdrátový LAN přístupový bod/směrovač.
5. Pomocí počítače připojeného k síti zadejte do adresního řádku vašeho prohlížeče IP adresu zařízení, které používáte jako registrátor. (Například: http://192.168.1.2)
6. Přejděte na stránku nastavení funkce WPS a zadejte kód PIN. Poté postupujte podle pokynů na obrazovce.



- Úlohu registrátoru obvykle zastává bezdrátový LAN přístupový bod / směrovač.
- Stránka nastavení se může lišit podle značky bezdrátového přístupového bodu / routeru sítě LAN. Další informace viz pokyny dodané s vaším bezdrátovým přístupovým bodem/routerem sítě LAN.

**Pokud jako registrátor používáte počítač se systémem Windows 7, Windows 8 nebo Windows 10, proveďte následující postup:**

7. Postupujte jedním z následujících způsobů:
  - Windows 7  
Klepněte na  (**Start**) > **Zařízení a tiskárny** > **Přidat zařízení**.
  - Windows 8  
Přesuňte kurzor myši do pravého dolního rohu pracovní plochy. Po zobrazení panelu nabídky klepněte na volbu **Nastavení** > **Ovládací panely** > **Hardware a zvuk** > **Zařízení a tiskárny** > **Přidat zařízení**.
  - Windows 10  
Klikněte na  > **Systém Windows** > **Ovládací panely**. Ve skupině **Hardware a zvuk** klikněte na **Přidat zařízení**.



- Aby bylo možné jako registrátor použít počítač se systémem Windows 7, Windows 8 nebo Windows 10, musíte jej předem zaregistrovat ve vaší síti. Další informace viz pokyny dodané s vaším bezdrátovým přístupovým bodem/routerem sítě LAN.
- Používáte-li systém Windows 7, Windows 8 nebo Windows 10 jako registrátor, můžete nainstalovat ovladač tiskárny po bezdrátové konfiguraci tak, že budete postupovat podle pokynů na obrazovce. Chcete-li nainstalovat **Kompletní balík ovladačů a programového vybavení** potřebný k provozu přístroje, vložte do počítače instalační disk společnosti Brother nebo přejděte na stránku **Soubory ke stažení** vašeho modelu v centru Brother Solutions Center na adrese [support.brother.com](http://support.brother.com).

8. Vyberte vaše zařízení a klepněte na tlačítko **Další**.
9. Zadejte kód PIN zobrazený na displeji LCD zařízení a potom klepněte na tlačítko **Další**.
10. (Windows 7) Zvolte síť a poté klikněte na **Další**.
11. Klepněte na tlačítko **Zavřít**.

## MFC-T910DW

1. Stiskněte tlačítko **Settings (Nastavení)**.
2. Stisknutím tlačítka ▲ nebo ▼ vyberte následující:
  - a. Vyberte možnost [Sit]. Stiskněte tlačítko **OK**.
  - b. Vyberte možnost [WLAN]. Stiskněte tlačítko **OK**.
  - c. Vyberte možnost [WPS + kód PIN]. Stiskněte tlačítko **OK**.
3. Po zobrazení [Povolit WLAN?] stiskněte tlačítko ►.  
Spustí se průvodce nastavením bezdrátového připojení. Chcete-li to zrušit, stiskněte tlačítko ◀.
4. Na displeji LCD se zobrazí osmimístný kód PIN a zařízení začne vyhledávat bezdrátový LAN přístupový bod/směrovač.

5. Pomocí počítače připojeného k síti zadejte do adresního řádku vašeho prohlížeče IP adresu zařízení, které používáte jako registrátor. (Například: <http://192.168.1.2>)
6. Přejděte na stránku nastavení funkce WPS a zadejte kód PIN. Poté postupujte podle pokynů na obrazovce.



- Úlohu registrátoru obvykle zastává bezdrátový LAN přístupový bod / směrovač.
- Stránka nastavení se může lišit podle značky bezdrátového přístupového bodu / routeru sítě LAN. Další informace viz pokyny dodané s vaším bezdrátovým přístupovým bodem/routerem sítě LAN.

**Pokud jako registrátor používáte počítač se systémem Windows 7, Windows 8 nebo Windows 10, proveďte následující postup:**

7. Postupujte jedním z následujících způsobů:

- Windows 7

Klepněte na  (**Start**) > **Zařízení a tiskárny** > **Přidat zařízení**.

- Windows 8

Přesuňte kurzor myši do pravého dolního rohu pracovní plochy. Po zobrazení panelu nabídky klepněte na volbu **Nastavení** > **Ovládací panely** > **Hardware a zvuk** > **Zařízení a tiskárny** > **Přidat zařízení**.

- Windows 10

Klikněte na  > **Systém Windows** > **Ovládací panely**. Ve skupině **Hardware a zvuk** klikněte na **Přidat zařízení**.



- Aby bylo možné jako registrátor použít počítač se systémem Windows 7, Windows 8 nebo Windows 10, musíte jej předem zaregistrovat ve vaší síti. Další informace viz pokyny dodané s vaším bezdrátovým přístupovým bodem/routerem sítě LAN.
- Používáte-li systém Windows 7, Windows 8 nebo Windows 10 jako registrátor, můžete nainstalovat ovladač tiskárny po bezdrátové konfiguraci tak, že budete postupovat podle pokynů na obrazovce. Chcete-li nainstalovat **Kompletní balík ovladačů a programového vybavení** potřebný k provozu přístroje, vložte do počítače instalační disk společnosti Brother nebo přejděte na stránku **Soubory ke stažení** vašeho modelu v centru Brother Solutions Center na adrese [support.brother.com](http://support.brother.com).

8. Vyberte vaše zařízení a klepněte na tlačítko **Další**.
9. Zadejte kód PIN zobrazený na displeji LCD zařízení a potom klepněte na tlačítko **Další**.
10. (Windows 7) Zvolte síť a poté klikněte na **Další**.
11. Klepněte na tlačítko **Zavřít**.



### **Související informace**

- [Další způsoby konfigurování přístroje Brother pro bezdrátovou síť](#)

## Konfigurování přístroje k používání v bezdrátové síti, když není vysílán identifikátor SSID

Související modely: DCP-T510W/DCP-T710W/MFC-T910DW

>> [DCP-T510W/DCP-T710W](#)

>> [MFC-T910DW](#)

### DCP-T510W/DCP-T710W

Před konfigurací zařízení doporučujeme, abyste si zapsali nastavení bezdrátové sítě. Tyto informace budete potřebovat, než budete moci pokračovat v konfiguraci.

1. Zkontrolujte a poznamenejte si aktuální nastavení bezdrátové sítě.

Název sítě (SSID)			
Režim komunikace	Metoda ověření	Režim šifrování	Sítový klíč
Infrastruktura	Otevřený systém	ŽÁDNÉ	-
		WEP	
	Sdílený klíč	WEP	
		WPA/WPA2-PSK	AES
		TKIP	

Například:

Název sítě (SSID)			
HELLO			
Režim komunikace	Metoda ověření	Režim šifrování	Sítový klíč
Infrastruktura	WPA2-PSK	AES	12345678



Pokud váš směrovač používá šifrování WEP, zadejte klíč použitý jako první klíč WEP. Vaše zařízení Brother podporuje použití pouze prvního klíče WEP.

2. Stiskněte **Menu**.
3. Stisknutím tlačítka ▲ nebo ▼ vyberte volbu [Síť] a potom stiskněte tlačítko **OK**.
4. Stisknutím tlačítka ▲ nebo ▼ vyberte volbu [Průvodce nast.] a potom stiskněte tlačítko **OK**.
5. Když se zobrazí [WLAN povolena?], stisknutím tlačítka ▲ vyberte možnost [Ano].  
Tím se spustí průvodce nastavením bezdrátového připojení. Volbu zrušíte stisknutím tlačítka **Stop/Exit (Stop/Konec)**.
6. Zařízení vyhledá vaši síť a zobrazí seznam dostupných SSID. Stisknutím tlačítka ▲ nebo ▼ vyberte volbu [<Nove SSID>] a potom stiskněte tlačítko **OK**.
7. Zadejte název SSID a potom stiskněte tlačítko **OK**.



Více informací jak zadávat text >>> [Dodatek](#)

8. Stisknutím tlačítka ▲ nebo ▼ vyberte volbu [Infrastruktura] a potom stiskněte tlačítko **OK**.
9. Stisknutím tlačítka ▲ nebo ▼ vyberte Metoda ověření a potom stiskněte tlačítko **OK**.
10. Postupujte jedním z následujících způsobů:

- Pokud jste vybrali volbu [Otevř.system], stisknutím tlačítka ▲ nebo ▼ vyberte typ šifrování [Zadny] nebo [WPS] a potom stiskněte tlačítko **OK**.  
Vyberete-li pro typ šifrování volbu [WPS], zadejte klíč WEP a potom stiskněte tlačítko **OK**.
- Vyberete-li volbu [Klíč sdílení], zadejte klíč WEP a potom stiskněte tlačítko **OK**.
- Pokud jste vybrali volbu [WPA/WPA2-PSK], stisknutím tlačítka ▲ nebo ▼ vyberte typ šifrování [TKIP] nebo [AES] a potom stiskněte tlačítko **OK**.  
Zadejte klíč WPA a potom stiskněte tlačítko **OK**.



- Více informací jak zadávat text >> *Dodatek*
- Vaše zařízení Brother podporuje použití pouze prvního klíče WEP.

11. Chcete-li použít nastavení, stisknutím tlačítka ▲ vyberte možnost [Ano]. Chcete-li nastavení stornovat, stisknutím tlačítka ▼ vyberte [Ne].
12. Zařízení se pokouší připojit k bezdrátovému zařízení, které jste vybrali.

Pokud se bezdrátové zařízení úspěšně připojí, na displeji LCD přístroje se zobrazí [Připojeno].

Dokončili jste nastavení bezdrátové sítě. Chcete-li nainstalovat **Kompletní balík ovladačů a programového vybavení** potřebný k provozu přístroje, vložte do počítače instalační disk společnosti Brother nebo přejděte na stránku **Soubory ke stažení** vašeho modelu v centru Brother Solutions Center na adrese [support.brother.com](http://support.brother.com).

## MFC-T910DW

Před konfigurací zařízení doporučujeme, abyste si zapsali nastavení bezdrátové sítě. Tyto informace budete potřebovat, než budete moci pokračovat v konfiguraci.

1. Zkontrolujte a poznamenejte si současná nastavení bezdrátové sítě.

Název sítě (SSID)			
Komunikační režim	Authentication Method (Metoda ověření)	Režim šifrování	Sítový klíč
Infrastruktura	Otevřený systém	ŽÁDNÝ	-
		WEP	
	Sdílený klíč	WEP	
		WPA/WPA2-PSK	AES
		TKIP	

Například:

Název sítě (SSID)			
AHOJ			
Komunikační režim	Authentication Method (Metoda ověření)	Režim šifrování	Sítový klíč
Infrastruktura	WPA2-PSK	AES	12345678



Pokud váš router používá šifrování WEP, zadejte klíč použitý jako první klíč WEP. Přístroj Brother podporuje použití pouze prvního klíče WEP.

2. Stiskněte tlačítko **Settings (Nastavení)**.
3. Stisknutím tlačítka ▲ nebo ▼ vyberte následující:
  - a. Vyberte možnost [Sit]. Stiskněte tlačítko **OK**.
  - b. Vyberte možnost [WLAN]. Stiskněte tlačítko **OK**.

- 
- c. Vyberte možnost [Průvodce nast.]. Stiskněte tlačítko **OK**.
  4. Po zobrazení [Povolit WLAN?] stiskněte tlačítko ►.  
Spustí se průvodce nastavením bezdrátového připojení. Chcete-li to zrušit, stiskněte tlačítko ◀.
  5. Zařízení vyhledá vaši síť a zobrazí seznam dostupných SSID. Stisknutím tlačítka ▲ nebo ▼ vyberte volbu [<Nove SSID>] a potom stiskněte tlačítko **OK**.
  6. Zadejte název SSID a potom stiskněte tlačítko **OK**.



Více informací jak zadávat text ►► *Dodatek*

7. Stisknutím tlačítka ▲ nebo ▼ vyberte následující:
  - a. Vyberte možnost [Infrastruktura]. Stiskněte tlačítko **OK**.
  - b. Vyberte metodu ověření. Stiskněte tlačítko **OK**.
8. Postupujte jedním z následujících způsobů:
  - Pokud jste vybrali volbu [Otevr.system], stisknutím tlačítka ▲ nebo ▼ vyberte typ šifrování [Zadny] nebo [WEP] a potom stiskněte tlačítko **OK**.  
Vyberete-li pro typ šifrování volbu [WEP], zadejte klíč WEP a potom stiskněte tlačítko **OK**.
  - Vyberete-li volbu [Klic sdileni], zadejte klíč WEP a potom stiskněte tlačítko **OK**.
  - Pokud jste vybrali volbu [WPA/WPA2-PSK], stisknutím ▲ nebo ▼ vyberte typ šifrování [TKIP+AES] nebo [AES] a potom stiskněte tlačítko **OK**.  
Zadejte klíč WPA a potom stiskněte tlačítko **OK**.



- Více informací jak zadávat text ►► *Dodatek*
- Vaše zařízení Brother podporuje použití pouze prvního klíče WEP.

9. Zařízení se pokouší připojit k bezdrátovému zařízení, které jste vybrali.

Pokud se bezdrátové zařízení úspěšně připojí, na LCD displeji přístroje se zobrazí [Pripojeno].

Dokončili jste nastavení bezdrátové sítě. Chcete-li nainstalovat **Kompletní balík ovladačů a programového vybavení** potřebný k provozu přístroje, vložte do počítače instalační disk společnosti Brother nebo přejděte na stránku **Soubory ke stažení** vašeho modelu v centru Brother Solutions Center na adrese [support.brother.com](http://support.brother.com).



### Související informace

- [Další způsoby konfigurování přístroje Brother pro bezdrátovou síť](#)
- [Nelze dokončit konfiguraci nastavení bezdrátové sítě](#)

## Použití Wi-Fi Direct®

- Tisk a skenování z mobilního zařízení pomocí funkce Wi-Fi Direct
- Konfigurace sítě Wi-Fi Direct
- Nelze dokončit konfiguraci nastavení bezdrátové sítě



## Tisk a skenování z mobilního zařízení pomocí funkce Wi-Fi Direct

**Související modely:** DCP-T510W/DCP-T710W/MFC-T910DW

Wi-Fi Direct je jedna z bezdrátových konfiguračních metod vyvinutých sdružením Wi-Fi Alliance®. Umožňuje konfiguraci zabezpečené bezdrátové sítě mezi přístrojem Brother a mobilním zařízením, jako například zařízením se systémem Android™, Windows, iPhone, iPod touch nebo iPad, bez použití přístupového bodu. Wi-Fi Direct podporuje konfiguraci bezdrátové sítě stiskem jediného tlačítka nebo metodou PIN funkce Wi-Fi Protected Setup™ (WPS). Bezdrátovou síť je možné nastavit i ručně zadáním identifikátoru SSID a hesla. Funkce Wi-Fi Direct přístroje Brother podporuje zabezpečení WPA2™ a šifrování AES.



1. Mobilní zařízení
2. Přístroj Brother



- Přístroj Brother podporuje jak drátovou (pouze některé modely), tak bezdrátovou síť, obě metody připojení však nelze použít současně. Nicméně bezdrátové připojení a připojení Wi-Fi Direct nebo drátové připojení a připojení Wi-Fi Direct mohou být použity současně.
- Zařízení s podporou funkce Wi-Fi Direct se může stát vlastníkem skupiny (G/O). Při konfiguraci sítě Wi-Fi Direct slouží vlastník skupiny (G/O) jako přístupový bod.



### Související informace

- [Použití Wi-Fi Direct®](#)

## Konfigurace sítě Wi-Fi Direct

Konfigurujte nastavení své sítě Wi-Fi Direct z ovládacího panelu zařízení.

- [Přehled konfigurace sítě metodou Wi-Fi Direct](#)
- [Konfigurace stiskem jediného tlačítka sítě Wi-Fi Direct](#)
- [Konfigurace používání sítě Wi-Fi Direct stiskem jediného tlačítka metodou Wi-Fi Protected Setup™ \(WPS\)](#)
- [Konfigurace sítě Wi-Fi Direct metodou PIN Method](#)
- [Konfigurace sítě Wi-Fi Direct metodou PIN Wi-Fi Protected Setup™ \(WPS\)](#)
- [Ruční konfigurace sítě Wi-Fi Direct](#)

## Přehled konfigurace sítě metodou Wi-Fi Direct

**Související modely:** DCP-T510W/DCP-T710W/MFC-T910DW

Následující pokyny nabízejí pět metod pro konfigurování přístroje Brother v prostředí bezdrátové sítě. Vyberte metodu, kterou upřednostňujete pro vaše prostředí.

Zkontrolujte vaše mobilní zařízení pro konfiguraci.

1. Podporuje vaše mobilní zařízení Wi-Fi Direct?

Volba	Popis
Ano	Přejděte na krok 2.
Ne	Přejděte na krok 3.

2. Podporuje vaše mobilní zařízení konfiguraci jediným stisknutím tlačítka pro Wi-Fi Direct?

Volba	Popis
Ano	»» <i>Související informace:</i> Konfigurace stiskem jediného tlačítka sítě Wi-Fi Direct
Ne	»» <i>Související informace:</i> Konfigurace sítě Wi-Fi Direct metodou PIN Method

3. Podporuje vaše mobilní zařízení Wi-Fi Protected Setup™ (WPS)?

Volba	Popis
Ano	Přejděte na krok 4.
Ne	»» <i>Související informace:</i> Ruční konfigurace sítě Wi-Fi Direct

4. Podporuje vaše mobilní zařízení konfiguraci jediným stisknutím tlačítka Wi-Fi Protected Setup™ (WPS)?

Volba	Popis
Ano	»» <i>Související informace:</i> Konfigurace používání sítě Wi-Fi Direct stiskem jediného tlačítka metodou Wi-Fi Protected Setup™ (WPS)
Ne	»» <i>Související informace:</i> Konfigurace sítě Wi-Fi Direct metodou PIN Wi-Fi Protected Setup™ (WPS)

Chcete-li použít funkce Brother iPrint&Scan v síti Wi-Fi Direct nakonfigurované stiskem jediného tlačítka konfigurace pomocí Wi-Fi Direct nebo konfigurace metodou PIN pomocí Wi-Fi Direct, na zařízení, které používáte ke konfiguraci Wi-Fi Direct, musí být spuštěn Android™ 4.0 nebo vyšší.



### Související informace

- [Konfigurace sítě Wi-Fi Direct](#)
- [Konfigurace stiskem jediného tlačítka sítě Wi-Fi Direct](#)
- [Konfigurace sítě Wi-Fi Direct metodou PIN Method](#)
- [Ruční konfigurace sítě Wi-Fi Direct](#)
- [Konfigurace používání sítě Wi-Fi Direct stiskem jediného tlačítka metodou Wi-Fi Protected Setup™ \(WPS\)](#)

- 
- Konfigurace sítě Wi-Fi Direct metodou PIN Wi-Fi Protected Setup™ (WPS)
-

## Konfigurace stiskem jediného tlačítka sítě Wi-Fi Direct

**Související modely:** DCP-T510W/DCP-T710W/MFC-T910DW

>> [DCP-T510W/DCP-T710W](#)  
>> [MFC-T910DW](#)

### DCP-T510W/DCP-T710W

Pokud vaše mobilní zařízení podporuje Wi-Fi Direct, postupujte podle následujících pokynů, chcete-li konfigurovat síť Wi-Fi Direct:



Když přístroj obdrží z vašeho mobilního zařízení požadavek týkající se Wi-Fi Direct, zobrazí se na LCD displeji zpráva [Prijaty pozadavek pripojeni Wi-Fi Direct. Stisknutim [OK] se pripojte.]. Stisknutím **OK** se připojíte.

1. Stiskněte **Menu**.
2. Stisknutím tlačítka ▲ nebo ▼ vyberte následující:
  - a. Vyberte možnost [Síť]. Stiskněte tlačítko **OK**.
  - b. Vyberte možnost [Wi-Fi Direct]. Stiskněte tlačítko **OK**.
  - c. Vyberte možnost [Tlačítko]. Stiskněte **OK**.
3. Když se zobrazí [Wi-Fi Direct zap?], stisknutím tlačítka ▲ vyberte možnost [Zap.]. Chcete-li to zrušit, stiskněte tlačítko ▼.
4. Když se zobrazí [Aktivujte Wi-Fi Direct na dalsim zarizeni a stisknete OK.], aktivujte konfigurační metodu WPS PIN na vašem mobilním zařízení (viz pokyny v příručce uživatele vašeho mobilního zařízení). Na přístroji Brother stiskněte tlačítko **OK**. Tím se spustí nastavení Wi-Fi Direct.
5. Postupujte jedním z následujících způsobů:
  - Pokud je přístroj Brother G/O (vlastníkem skupiny), připojte k přístroji vaše mobilní zařízení.
  - Pokud váš přístroj Brother není vlastníkem skupiny, zobrazí se názvy dostupných zařízení, s nimiž lze konfigurovat síť Wi-Fi Direct. Vyberte mobilní zařízení, ke kterému se chcete připojit, a stiskněte tlačítko **OK**. Opětovným zvolením [Znovu sken] vyhledejte dostupná zařízení.
6. Pokud se vaše mobilní zařízení úspěšně připojí, na displeji LCD přístroje se zobrazí [Pripojeno]. Dokončili jste nastavení sítě Wi-Fi Direct.

### MFC-T910DW

Pokud vaše mobilní zařízení podporuje Wi-Fi Direct, postupujte podle následujících pokynů, chcete-li konfigurovat síť Wi-Fi Direct:



Když přístroj obdrží z vašeho mobilního zařízení požadavek týkající se Wi-Fi Direct, zobrazí se na LCD displeji zpráva [Prijat pozadavek na pripojeni Wi-Fi Direct.]. Stisknutím ► se připojíte.

1. Stiskněte tlačítko **Settings (Nastavení)**.
2. Stisknutím tlačítka ▲ nebo ▼ vyberte následující:
  - a. Vyberte možnost [Síť]. Stiskněte tlačítko **OK**.
  - b. Vyberte možnost [Wi-Fi Direct]. Stiskněte tlačítko **OK**.
  - c. Vyberte možnost [Tlačítko]. Stiskněte tlačítko **OK**.
3. Když se zobrazí [Aktivujte Wi-Fi Direct na dalsim zarizeni.], aktivujte konfigurační metodu WPS PIN na vašem mobilním zařízení (viz pokyny v příručce uživatele vašeho mobilního zařízení). Na přístroji Brother stiskněte tlačítko ►. Tím se spustí nastavení Wi-Fi Direct.

- 
4. Postupujte jedním z následujících způsobů:
    - Pokud je přístroj Brother G/O (vlastníkem skupiny), připojte k přístroji vaše mobilní zařízení.
    - Pokud váš přístroj Brother není vlastníkem skupiny, zobrazí se názvy dostupných zařízení, s nimiž lze konfigurovat síť Wi-Fi Direct. Vyberte mobilní zařízení, ke kterému se chcete připojit, a stiskněte tlačítko **OK**. Opětovným zvolením [Znovu sken] vyhledejte dostupná zařízení.
  5. Pokud se vaše mobilní zařízení úspěšně připojí, zobrazí přístroj [Připojeno]. Dokončili jste nastavení sítě Wi-Fi Direct.



### Související informace

- [Konfigurace sítě Wi-Fi Direct](#)
  - [Přehled konfigurace sítě metodou Wi-Fi Direct](#)
-

## Konfigurace používání sítě Wi-Fi Direct stiskem jediného tlačítka metodou Wi-Fi Protected Setup™ (WPS)

**Související modely:** DCP-T510W/DCP-T710W/MFC-T910DW

>> [DCP-T510W/DCP-T710W](#)  
>> [MFC-T910DW](#)

### DCP-T510W/DCP-T710W

Pokud vaše mobilní zařízení podporuje WPS (PBC, Push Button Configuration), postupujte podle následujících pokynů, chcete-li konfigurovat síť Wi-Fi Direct:



Když přístroj obdrží z vašeho mobilního zařízení požadavek týkající se Wi-Fi Direct, zobrazí se na LCD displeji zpráva [Přijatý požadavek připojení Wi-Fi Direct. Stisknutím [OK] se připojte.]. Stisknutím **OK** se připojíte.

1. Stiskněte **Menu**.
2. Stisknutím tlačítka ▲ nebo ▼ vyberte následující:
  - a. Vyberte možnost [Síť]. Stiskněte tlačítko **OK**.
  - b. Vyberte možnost [Wi-Fi Direct]. Stiskněte tlačítko **OK**.
  - c. Vyberte možnost [Majitel skup]. Stiskněte tlačítko **OK**.
  - d. Vyberte možnost [Zap.]. Stiskněte **OK**.
  - e. Vyberte možnost [Tlačítko]. Stiskněte **OK**.
3. Když se zobrazí [Wi-Fi Direct zap?], stisknutím tlačítka ▲ vyberte možnost [Zap.]. Chcete-li to zrušit, stiskněte tlačítko ▼.
4. Když se zobrazí [Aktivujte Wi-Fi Direct na dalším zařízení a stisknete OK.], aktivujte konfigurační metodu WPS PIN na vašem mobilním zařízení (viz pokyny v příručce uživatele vašeho mobilního zařízení). Na přístroji Brother stiskněte tlačítko **OK**. Tím se spustí nastavení Wi-Fi Direct.
5. Pokud se vaše mobilní zařízení úspěšně připojí, na displeji LCD přístroje se zobrazí [Připojeno]. Dokončili jste nastavení sítě Wi-Fi Direct.

### MFC-T910DW

Pokud vaše mobilní zařízení podporuje WPS (PBC, Push Button Configuration), postupujte podle následujících pokynů, chcete-li konfigurovat síť Wi-Fi Direct:



Když přístroj obdrží z vašeho mobilního zařízení požadavek týkající se Wi-Fi Direct, zobrazí se na LCD displeji zpráva [Přijatý požadavek na připojení Wi-Fi Direct.]. Stisknutím ► se připojíte.

1. Stiskněte tlačítko **Settings (Nastavení)**.
2. Stisknutím tlačítka ▲ nebo ▼ vyberte následující:
  - a. Vyberte možnost [Síť]. Stiskněte tlačítko **OK**.
  - b. Vyberte možnost [Wi-Fi Direct]. Stiskněte tlačítko **OK**.
  - c. Vyberte možnost [Majitel skup]. Stiskněte tlačítko **OK**.
  - d. Vyberte možnost [Zap.]. Stiskněte tlačítko **OK**.
  - e. Vyberte možnost [Tlačítko]. Stiskněte tlačítko **OK**.

- 
3. Když se zobrazí [Aktivujte Wi-Fi Direct na dalsim zarizeni.], aktivujte konfigurační metodu WPS PIN na vašem mobilním zařízení (viz pokyny v příručce uživatele vašeho mobilního zařízení). Na přístroji Brother stiskněte tlačítko ►. Tím se spustí nastavení Wi-Fi Direct.
  4. Pokud se vaše mobilní zařízení úspěšně připojí, zobrazí přístroj [Pripojeno]. Dokončili jste nastavení sítě Wi-Fi Direct.



### **Související informace**

- [Konfigurace sítě Wi-Fi Direct](#)
  - [Přehled konfigurace sítě metodou Wi-Fi Direct](#)
-



## Konfigurace sítě Wi-Fi Direct metodou PIN Method

Související modely: DCP-T510W/DCP-T710W/MFC-T910DW

>> [DCP-T510W/DCP-T710W](#)

>> [MFC-T910DW](#)

### DCP-T510W/DCP-T710W

Pokud vaše mobilní zařízení podporuje metodu PIN Method funkce Wi-Fi Direct, postupujte podle následujících pokynů, chcete-li konfigurovat síť Wi-Fi Direct:



Když přístroj obdrží z vašeho mobilního zařízení požadavek týkající se Wi-Fi Direct, zobrazí se na LCD displeji zpráva [Prijaty pozadavek pripojeni Wi-Fi Direct. Stisknutim [OK] se pripojte.]. Stisknutím **OK** se připojíte.

1. Stiskněte **Menu**.
2. Stisknutím tlačítka **▲** nebo **▼** vyberte následující:
  - a. Vyberte možnost [Síť]. Stiskněte tlačítko **OK**.
  - b. Vyberte možnost [Wi-Fi Direct]. Stiskněte tlačítko **OK**.
  - c. Vyberte možnost [Kód PIN]. Stiskněte **OK**.
3. Když se zobrazí [Wi-Fi Direct zap?], stisknutím tlačítka **▲** vyberte možnost [Zap.]. Chcete-li to zrušit, stiskněte tlačítko **▼**.
4. Když se zobrazí [Aktivujte Wi-Fi Direct na dalsim zarizeni a stisknete OK.], aktivujte konfigurační metodu WPS PIN na vašem mobilním zařízení (viz pokyny v příručce uživatele vašeho mobilního zařízení). Na přístroji Brother stiskněte tlačítko **OK**. Tím se spustí nastavení Wi-Fi Direct.
5. Postupujte jedním z následujících způsobů:
  - Pokud je přístroj Brother G/O (vlastníkem skupiny), bude čekat na žádost o připojení od vašeho mobilního zařízení. Když se objeví [Kód PIN], zadejte do přístroje PIN zobrazený na vašem mobilním zařízení. Stiskněte tlačítko **OK**. Postupujte podle pokynů a poté přejděte k dalšímu kroku. Zobrazí-li se na přístroji Brother PIN, zadejte PIN do vašeho mobilního zařízení.
  - Pokud váš přístroj Brother není vlastníkem skupiny (G/O), zobrazí se dostupné názvy zařízení, s nimiž lze konfigurovat síť Wi-Fi Direct. Vyberte mobilní zařízení, ke kterému se chcete připojit, a stiskněte tlačítko **OK**. Opětovným zvolením [Znovu sken] vyhledejte dostupná zařízení.

Pokud se zobrazí [Vyberte metodu PIN], postupujte jedním z následujících způsobů:

  - PIN zobrazte na přístroji stisknutím **▲** a pak jej zadejte do svého mobilního zařízení. Postupujte podle pokynů a poté přejděte k dalšímu kroku.
  - Stisknutím **▼** zadejte PIN zobrazený na vašem mobilním zařízení do přístroje a potom stiskněte tlačítko **OK**. Postupujte podle pokynů a poté přejděte k dalšímu kroku.
6. Pokud se vaše mobilní zařízení úspěšně připojí, na displeji LCD přístroje se zobrazí [Pripojeno]. Dokončili jste nastavení sítě Wi-Fi Direct.

### MFC-T910DW

Pokud vaše mobilní zařízení podporuje metodu PIN Method funkce Wi-Fi Direct, postupujte podle následujících pokynů, chcete-li konfigurovat síť Wi-Fi Direct:



Když přístroj obdrží z vašeho mobilního zařízení požadavek týkající se Wi-Fi Direct, zobrazí se na LCD displeji zpráva [Priyat pozadavek na pripojeni Wi-Fi Direct.]. Stisknutím **▶** se připojíte.

1. Stiskněte tlačítko **Settings (Nastaveni)**.

- 
2. Stisknutím tlačítka ▲ nebo ▼ vyberte následující:
    - a. Vyberte možnost [Sit]. Stiskněte tlačítko **OK**.
    - b. Vyberte možnost [Wi-Fi Direct]. Stiskněte tlačítko **OK**.
    - c. Vyberte možnost [Kod PIN]. Stiskněte tlačítko **OK**.
  3. Když se zobrazí [Aktivujte Wi-Fi Direct na dalším zařízení.], aktivujte konfigurační metodu WPS PIN na vašem mobilním zařízení (viz pokyny v příručce uživatele vašeho mobilního zařízení). Na přístroji Brother stiskněte tlačítko ►. Tím se spustí nastavení Wi-Fi Direct.
  4. Postupujte jedním z následujících způsobů:
    - Pokud je přístroj Brother G/O (vlastníkem skupiny), bude čekat na žádost o připojení od vašeho mobilního zařízení. Pokud se na displeji LCD zobrazí výzva k zadání kódu PIN, zadejte do přístroje kód PIN zobrazený na vašem mobilním zařízení. Stiskněte tlačítko **OK**. Postupujte podle pokynů a poté přejděte k dalšímu kroku. Zobrazí-li se na přístroji Brother PIN, zadejte PIN do vašeho mobilního zařízení.
    - Pokud váš přístroj Brother není vlastníkem skupiny (G/O), zobrazí se dostupné názvy zařízení, s nimiž lze konfigurovat síť Wi-Fi Direct. Vyberte mobilní zařízení, ke kterému se chcete připojit, a stiskněte tlačítko **OK**. Opětvorným zvolením [Znovu sken] vyhledejte dostupná zařízení.

Pokud se zobrazí [Vyberte metodu PIN], postupujte jedním z následujících způsobů:

    - PIN zobrazte na přístroji stisknutím ► a pak jej zadejte do svého mobilního zařízení. Postupujte podle pokynů a poté přejděte k dalšímu kroku.
    - Stisknutím ◀ zadejte PIN zobrazený na vašem mobilním zařízení do přístroje a potom stiskněte tlačítko **OK**. Postupujte podle pokynů a poté přejděte k dalšímu kroku.
  5. Pokud se vaše mobilní zařízení úspěšně připojí, zobrazí přístroj [Připojeno]. Dokončili jste nastavení sítě Wi-Fi Direct.



### Související informace

- [Konfigurace sítě Wi-Fi Direct](#)
  - [Přehled konfigurace sítě metodou Wi-Fi Direct](#)
-

## Konfigurace sítě Wi-Fi Direct metodou PIN Wi-Fi Protected Setup™ (WPS)

Související modely: DCP-T510W/DCP-T710W/MFC-T910DW

>> [DCP-T510W/DCP-T710W](#)

>> [MFC-T910DW](#)

### DCP-T510W/DCP-T710W

Pokud vaše mobilní zařízení podporuje metodu PIN Wi-Fi Protected Setup™ (WPS), nakonfigurujte síť Wi-Fi Direct podle následujících pokynů:



Když přístroj obdrží z vašeho mobilního zařízení požadavek týkající se Wi-Fi Direct, zobrazí se na LCD displeji zpráva [Přijaty požadavek připojení Wi-Fi Direct. Stisknutím [OK] se připojte.]. Stisknutím **OK** se připojíte.

1. Stiskněte **Menu**.
2. Stisknutím tlačítka ▲ nebo ▼ vyberte následující:
  - a. Vyberte možnost [Síť]. Stiskněte tlačítko **OK**.
  - b. Vyberte možnost [Wi-Fi Direct]. Stiskněte tlačítko **OK**.
  - c. Vyberte možnost [Majitel skup]. Stiskněte tlačítko **OK**.
  - d. Vyberte možnost [Zap.]. Stiskněte **OK**.
  - e. Vyberte možnost [Kod PIN]. Stiskněte **OK**.
3. Když se zobrazí [Wi-Fi Direct zap?], stisknutím tlačítka ▲ vyberte možnost [Zap.]. Chcete-li to zrušit, stiskněte tlačítko ▼.
4. Když se zobrazí [Aktivujte Wi-Fi Direct na dalším zařízení a stisknete OK.], aktivujte konfigurační metodu WPS PIN na vašem mobilním zařízení (viz pokyny v příručce uživatele vašeho mobilního zařízení). Na přístroji Brother stiskněte tlačítko **OK**. Tím se spustí nastavení Wi-Fi Direct.
5. Přístroj bude čekat na žádost o připojení z vašeho mobilního zařízení. Když se objeví [Kod PIN], zadejte do přístroje PIN zobrazený na vašem mobilním zařízení. Stiskněte **OK**.
6. Pokud se vaše mobilní zařízení úspěšně připojí, na displeji LCD přístroje se zobrazí [Připojeno]. Dokončili jste nastavení sítě Wi-Fi Direct.

### MFC-T910DW

Pokud vaše mobilní zařízení podporuje metodu PIN Wi-Fi Protected Setup™ (WPS), nakonfigurujte síť Wi-Fi Direct podle následujících pokynů:



Když přístroj obdrží z vašeho mobilního zařízení požadavek týkající se Wi-Fi Direct, zobrazí se na LCD displeji zpráva [Přijat požadavek na připojení Wi-Fi Direct.]. Stisknutím ► se připojíte.

1. Stiskněte tlačítko **Settings (Nastavení)**.
2. Stisknutím tlačítka ▲ nebo ▼ vyberte následující:
  - a. Vyberte možnost [Síť]. Stiskněte tlačítko **OK**.
  - b. Vyberte možnost [Wi-Fi Direct]. Stiskněte tlačítko **OK**.
  - c. Vyberte možnost [Majitel skup]. Stiskněte tlačítko **OK**.
  - d. Vyberte možnost [Zap.]. Stiskněte tlačítko **OK**.

- 
- e. Vyberte možnost [Kod PIN]. Stiskněte tlačítko **OK**.
  3. Když se zobrazí [Aktivujte Wi-Fi Direct na dalsim zarizeni.], aktivujte konfigurační metodu WPS PIN na vašem mobilním zařízení (viz pokyny v příručce uživatele vašeho mobilního zařízení). Na přístroji Brother stiskněte tlačítko ►. Tím se spustí nastavení Wi-Fi Direct.
  4. Přístroj bude čekat na žádost o připojení z vašeho mobilního zařízení. Pokud se na displeji LCD zobrazí výzva k zadání kódu PIN, zadejte do přístroje kód PIN zobrazený na vašem mobilním zařízení. Stiskněte **OK**.
  5. Pokud se vaše mobilní zařízení úspěšně připojí, zobrazí přístroj [Pripojeno]. Dokončili jste nastavení sítě Wi-Fi Direct.



### Související informace

- [Konfigurace sítě Wi-Fi Direct](#)
  - [Přehled konfigurace sítě metodou Wi-Fi Direct](#)
-

## Ruční konfigurace sítě Wi-Fi Direct

**Související modely:** DCP-T510W/DCP-T710W/MFC-T910DW

>> [DCP-T510W/DCP-T710W](#)  
>> [MFC-T910DW](#)

### DCP-T510W/DCP-T710W

Pokud vaše mobilní zařízení nepodporuje Wi-Fi Direct nebo WPS, musíte konfigurovat síť Wi-Fi Direct ručně.

1. Stiskněte **Menu**.
2. Stisknutím tlačítka ▲ nebo ▼ vyberte následující:
  - a. Vyberte možnost [Síť]. Stiskněte tlačítko **OK**.
  - b. Vyberte možnost [Wi-Fi Direct]. Stiskněte tlačítko **OK**.
  - c. Vyberte možnost [Ručně]. Stiskněte **OK**.
3. Když se zobrazí [Wi-Fi Direct zap?], stisknutím tlačítka ▲ vyberte možnost [Zap.]. Chcete-li to zrušit, stiskněte tlačítko ▼.
4. Přístroj zobrazí název SSID a heslo po dobu tří minut. Přejděte na obrazovku nastavení bezdrátové sítě vašeho mobilního zařízení a zadejte název SSID a heslo.
5. Pokud se vaše mobilní zařízení úspěšně připojí, na displeji LCD přístroje se zobrazí [Připojeno]. Dokončili jste nastavení sítě Wi-Fi Direct.

### MFC-T910DW

Pokud vaše mobilní zařízení nepodporuje Wi-Fi Direct nebo WPS, musíte konfigurovat síť Wi-Fi Direct ručně.

1. Stiskněte tlačítko **Settings (Nastavení)**.
2. Stisknutím tlačítka ▲ nebo ▼ vyberte následující:
  - a. Vyberte možnost [Síť]. Stiskněte tlačítko **OK**.
  - b. Vyberte možnost [Wi-Fi Direct]. Stiskněte tlačítko **OK**.
  - c. Vyberte možnost [Ručně]. Stiskněte tlačítko **OK**.
3. Přístroj zobrazí název SSID a heslo po dobu tří minut. Přejděte na obrazovku nastavení bezdrátové sítě vašeho mobilního zařízení a zadejte název SSID a heslo.
4. Pokud se vaše mobilní zařízení úspěšně připojí, zobrazí přístroj [Připojeno]. Dokončili jste nastavení sítě Wi-Fi Direct.

### ✓ Související informace

- [Konfigurace sítě Wi-Fi Direct](#)
- [Přehled konfigurace sítě metodou Wi-Fi Direct](#)

## Rozšířené síťové funkce

- [Tisk zprávy konfigurace sítě](#)

## Tisk zprávy konfigurace sítě

**Související modely:** DCP-T510W/DCP-T710W/MFC-T910DW

Zpráva o konfiguraci sítě uvádí konfiguraci sítě včetně nastavení tiskového serveru sítě.



- **Název uzlu:** název uzlu je uveden v aktuální zprávě konfigurace sítě. Pro drátovou síť je výchozím názvem uzlu „BRNxxxxxxxxxx“ a pro bezdrátovou „BRWxxxxxxxxxx“ (kde „xxxxxxxxxx“ je adresa MAC / ethernetová adresa přístroje).
- Pokud položka [IP Address] ve zprávě konfigurace sítě ukazuje hodnotu 0.0.0.0, počkejte jednu minutu a zkuste zprávu vytisknout znovu.
- Ve zprávě lze najít nastavení vašeho přístroje, například IP adresu, masku podsítě, název uzlu a adresu MAC, například:
  - Adresa IP: 192.168.0.5
  - Masku podsítě: 255.255.255.0
  - Název uzlu: BRN000ca0000499
  - Adresa MAC: 00-0c-a0-00-04-99

>> [DCP-T510W/DCP-T710W](#)

>> [MFC-T910DW](#)

### DCP-T510W/DCP-T710W

1. Stiskněte **Menu**.
2. Stisknutím tlačítka ▲ nebo ▼ vyberte volbu [Tisk hlaseni] a potom stiskněte tlačítko **OK**.
3. Stisknutím tlačítka ▲ nebo ▼ vyberte volbu [Sit.konfig.] a potom stiskněte tlačítko **OK**.
4. Stiskněte tlačítko **Mono Start (Start Mono)** nebo **Colour Start (Start Barva)**.  
Zařízení vytiskne aktuální Zprávu konfigurace sítě.

### MFC-T910DW

1. Stiskněte tlačítko **Settings (Nastaveni)**.
2. Stisknutím tlačítka ▲ nebo ▼ vyberte následující:
  - a. Vyberte možnost [Tisk hlaseni]. Stiskněte tlačítko **OK**.
  - b. Vyberte možnost [Sit.konfig.]. Stiskněte tlačítko **OK**.
3. Stiskněte ►.  
Zařízení vytiskne aktuální Zprávu konfigurace sítě.



### Související informace

- [Rozšířené síťové funkce](#)
- [Kde lze najít síťová nastavení zařízení Brother?](#)
- [Použití nástroje na opravu síťového připojení \(Windows\)](#)
- [Jak zkontrolovat, zda síťová zařízení fungují správně](#)
- [Chybová hlášení a zprávy o údržbě](#)

## Technické informace pro pokročilé uživatele

- [Obnovení výchozích továrních síťových nastavení](#)
- [Tisk hlášení o síti WLAN](#)



## Obnovení výchozích továrních síťových nastavení

**Související modely:** DCP-T510W/DCP-T710W/MFC-T910DW

Můžete použít ovládací panel přístroje k obnovení výchozích továrních nastavení tiskového serveru. Tím budou vymazány veškeré informace, například heslo a adresa IP.

### DŮLEŽITÉ

(MFC-T910DW)

Když resetujete přístroj, faxy uložené v paměti přístroje mohou být vymazány. Abyste neztratili žádné důležité zprávy, můžete před resetováním přístroje přenést faxy do počítače nebo jiného faxového přístroje.



- Tato funkce obnoví všechna nastavení pro drátovou a bezdrátovou síť na tovární nastavení.
- Můžete rovněž obnovit výchozí tovární nastavení tiskového serveru pomocí nástrojů BRAdmin Light nebo BRAdmin Professional.

>> [DCP-T510W/DCP-T710W](#)

>> [MFC-T910DW](#)

### DCP-T510W/DCP-T710W

1. Stiskněte **Menu**.
2. Stisknutím tlačítka ▲ nebo ▼ vyberte následující:
  - a. Vyberte možnost [Pocat.nastav.]. Stiskněte tlačítko **OK**.
  - b. Vyberte možnost [Nulovani]. Stiskněte tlačítko **OK**.
  - c. Vyberte možnost [Nulovani site]. Stiskněte tlačítko **OK**.
3. Stisknutím tlačítka ▲ pro možnost [Nulovani] proveďte potvrzení.
4. Stisknutím tlačítka ▲ pro možnost [Ano] proveďte restartování přístroje.  
Přístroj se restartuje.

### MFC-T910DW

1. Stiskněte tlačítko **Settings (Nastaveni)**.
2. Stisknutím tlačítka ▲ nebo ▼ vyberte následující:
  - a. Vyberte možnost [Sit]. Stiskněte tlačítko **OK**.
  - b. Vyberte možnost [Nulovani site]. Stiskněte tlačítko **OK**.
3. Potvrďte stisknutím tlačítka ► po dobu dvou sekund.  
Přístroj se restartuje.



### Související informace

- [Technické informace pro pokročilé uživatele](#)
- [Přenos faxů nebo faxového deníku](#)

## Tisk hlášení o síti WLAN

**Související modely:** DCP-T510W/DCP-T710W/MFC-T910DW

Hlášení o síti WLAN obsahuje informace o bezdrátovém stavu přístroje. Pokud se bezdrátové připojení nezdaří, ve vytištěné zprávě vyhledejte kód chyby.

>> [DCP-T510W/DCP-T710W](#)

>> [MFC-T910DW](#)

### DCP-T510W/DCP-T710W

1. Stiskněte **Menu**.
2. Stisknutím tlačítka ▲ nebo ▼ vyberte volbu [Tisk hlaseni] a potom stiskněte tlačítko **OK**.
3. Stisknutím tlačítka ▲ nebo ▼ vyberte volbu [Zprava WLAN] a potom stiskněte tlačítko **OK**.
4. Stiskněte tlačítko **Mono Start (Start Mono)** nebo **Colour Start (Start Barva)**.

Zařízení vytiskne hlášení o síti WLAN.

Pokud se hlášení o síti WLAN nevytiskne, zkontrolujte, zda přístroj nesignalizuje chybu. Pokud neexistují žádné viditelné chyby, počkejte jednu minutu a vyzkoušejte vytisknout zprávu znovu.

### MFC-T910DW

1. Stiskněte tlačítko **Settings (Nastaveni)**.
2. Stisknutím tlačítka ▲ nebo ▼ vyberte volbu [Tisk hlaseni] a potom stiskněte tlačítko **OK**.
3. Stisknutím tlačítka ▲ nebo ▼ vyberte volbu [Zprava WLAN] a potom stiskněte tlačítko **OK**.
4. Stiskněte ►.

Zařízení vytiskne hlášení o síti WLAN.

Pokud se hlášení o síti WLAN nevytiskne, zkontrolujte, zda přístroj nesignalizuje chybu. Pokud neexistují žádné viditelné chyby, počkejte jednu minutu a vyzkoušejte vytisknout zprávu znovu.

### ✓ Související informace

- [Technické informace pro pokročilé uživatele](#)
- [Kódy chyb zprávy o bezdrátovém připojení LAN](#)
- [Přístroj Brother nemůže tisknout, skenovat ani přijímat PC-FAX prostřednictvím sítě](#)
- [Jak zkontrolovat, zda síťová zařízení fungují správně](#)

## Kódy chyb zprávy o bezdrátovém připojení LAN

**Související modely:** DCP-T510W/DCP-T710W/MFC-T910DW

Ukazuje-li zpráva bezdrátové sítě LAN, že připojení selhalo, zkontrolujte chybový kód na vytištěné zprávě a postupujte podle odpovídajících instrukcí v tabulce:

Kód chyby	Problém a doporučená řešení
TS-01	<p>Nastavení bezdrátového připojení není aktivováno. Změňte nastavení bezdrátového připojení na zapnutý stav.</p> <p>Je-li k vašemu přístroji připojen síťový kabel, odpojte jej a změňte nastavení bezdrátového připojení na ZAPNUTO.</p>
TS-02	<p>Bezdrátový přístupový bod nebo směrovač nemůže být nalezen.</p> <p>1. Zkontrolujte následující dva body:</p> <ul style="list-style-type: none"><li>• Odpojte napájení bezdrátového přístupového bodu / routeru, vyčkejte 10 sekund a poté je zapojte zpět.</li><li>• Používá-li váš přístupový bod / router WLAN filtrování adresy MAC, potvrďte, že adresa MAC přístroje Brother je ve filtru povolena.</li></ul> <p>2. Vložili-li jste ručně SSID a informace o zabezpečení (SSID/ověřovací metoda/šifrovací metoda/Síťový klíč), mohou být informace nesprávné.</p> <p>Znovu potvrďte SSID a informace o zabezpečení, a je-li to nezbytné, znovu vložte správné informace.</p> <p>Toto zařízení nepodporuje 5GHz SSID/ESSID a je nutno zvolit 2,4GHz SSID/ESSID. Ujistěte se, že je přístupový bod / router nastaven na 2,4GHz či 2,4GHz/5GHz smíšený režim.</p>
TS-04	<p>Metody ověření nebo šifrování používané vybraným přístupovým bodem nebo směrovačem bezdrátové sítě nejsou vaším přístrojem podporovány.</p> <p>Změňte ověřovací a šifrovací metody bezdrátového přístupového bodu / routeru. Váš přístroj podporuje následující ověřovací metody:</p> <ul style="list-style-type: none"><li>• WPA-Personal TKIP nebo AES</li><li>• WPA2-Personal TKIP nebo AES</li><li>• Otevřená WEP nebo Žádná (bez šifrování)</li><li>• Sdílený klíč WEP</li></ul> <p>Nepodařilo-li se váš problém vyřešit, může být nastavení SSID nebo nastavení připojení chybné. Potvrďte nastavení připojení bezdrátové sítě.</p>
TS-05	<p>Informace o bezpečnosti (SSID/Síťový klíč) jsou nesprávné.</p> <p>Potvrďte SSID a síťový klíč.</p>
TS-06	<p>Informace o zabezpečení bezdrátového připojení (metoda ověřování/metoda šifrování/Síťový klíč) jsou nesprávné.</p> <p>Potvrďte informace o zabezpečení bezdrátového připojení (metoda ověření / metoda šifrování / síťový klíč).</p>
TS-07	<p>Tento přístroj nemůže najít přístupový bod / router bezdrátového připojení, který má povolenou WPS.</p> <p>Chcete-li se připojit s WPS, musíte ovládat jak přístroj, tak bezdrátový přístupový bod / router. Potvrďte metodu připojení pro WPS na bezdrátovém přístupovém bodu / routeru a zkuste to znovu.</p> <p>Nevíte-li, jak zacházet s bezdrátovým přístupovým bodem / routerem pomocí WPS, nahlédněte do dokumentace poskytované s bezdrátovým přístupovým bodem / routerem nebo se dotázte výrobce bezdrátového přístupového bodu / routeru či správce sítě.</p>

Kód chyby	Problém a doporučená řešení
TS-08	<p>Byly zjištěny dva nebo více bezdrátových přístupových bodů nebo routerů, které mají povolenou WPS.</p> <ul style="list-style-type: none"> <li>• Potvrďte, že pouze jeden bezdrátový přístupový bod / router v dosahu má aktivní metodu WPS, a zkuste to znovu.</li> <li>• Abyste neriskovali rušení z jiných přístupových bodů, zkuste to znovu po několika minutách.</li> </ul>



Jak potvrdit informace o zabezpečení bezdrátového přístupového bodu / routeru (SSID / metodu ověření / metodu šifrování / síťový klíč):

1. Výchozí nastavení zabezpečení může být uvedeno na štítku připevněném k bezdrátovému přístupovému bodu / routeru. Nebo může být název výrobce nebo číslo modelu bezdrátového přístupového bodu / routeru použito jako výchozí bezpečnostní nastavení.
2. Informace o tom, jak najít nastavení zabezpečení, naleznete v dokumentech dodaných s bezdrátovým přístupovým bodem / routerem.
  - Je-li bezdrátový přístupový bod / router nastaven, aby nevysílal SSID, nebude SSID automaticky odstraněno. Budete muset ručně zadat název SSID.
  - Síťový klíč lze rovněž popsat jako Heslo, Bezpečnostní klíč či Šifrovací klíč.

Jestliže neznáte SSID a nastavení bezdrátového zabezpečení vašeho bezdrátového přístupového bodu / routeru ani způsob, jak změnit konfiguraci, prohlédněte si dokumentaci dodanou s bezdrátovým přístupovým bodem / routerem, zeptejte se výrobce přístupového bodu / routeru nebo poskytovatele internetového připojení či správce sítě.



### Související informace

- [Tisk hlášení o síti WLAN](#)
- [Přístroj Brother nemůže tisknout, skenovat ani přijímat PC-FAX prostřednictvím sítě](#)
- [Jak zkontrolovat, zda síťová zařízení fungují správně](#)

## Zabezpečení

- [Blokování nastavení přístroje](#)

## Blokování nastavení přístroje

Před zapnutím funkce blokování přístupu k přístroji si pečlivě poznamenejte heslo. Pokud zapomenete heslo, budete muset pomocí vašeho správce systému nebo zákaznického servisu společnosti Brother resetovat všechna hesla uložená v přístroji.

- [Před použitím zámku vysílání \(TX\)](#)

## Před použitím zámku vysílání (TX)

**Související modely:** MFC-T910DW

Blokujte neoprávněný přenos dat k přístroji a z něj.

Blokování vysílání vám umožňuje zabránit neoprávněnému přístupu k přístroji.

Pokud je funkce blokování vysílání zapnutá, jsou k dispozici následující operace:

- Příjem faxů
- PC-Fax příjem (pokud byla funkce PC-Fax příjem již zapnutá)



Když je funkce blokování vysílání zapnutá, přístroj bude přijímat faxy a ukládat je do své paměti. Následně, když funkci blokování vysílání vypnete, budou faxy automaticky odeslány do vybraného počítače.

Pokud je funkce blokování vysílání zapnutá, NEJSOU k dispozici následující operace:

- Ovládání z ovládacího panelu
- Tisk z počítače
- Skenování do počítače



### Související informace

- [Blokování nastavení přístroje](#)
- [Nastavení hesla k blokování vysílání](#)
- [Změna hesla pro blokování vysílání](#)
- [Zapnutí/vypnutí funkce blokování vysílání](#)

## Nastavení hesla k blokování vysílání

Související modely: MFC-T910DW

1. Stiskněte **Settings (Nastavení)**.
2. Stisknutím tlačítka ▲ nebo ▼ vyberte následující:
  - a. Vyberte možnost [Fax]. Stiskněte tlačítko **OK**.
  - b. Vyberte možnost [Dalsi nastav.]. Stiskněte **OK**.
  - c. Vyberte možnost [Vysil.blok.]. Stiskněte **OK**.
3. Jako heslo zadejte čtyřmístné číslo. Stiskněte **OK**.
4. Zadejte znovu heslo. Stiskněte **OK**.
5. Stiskněte **Stop/Exit (Stop/Konec)**.



### Související informace

- [Před použitím zámku vysílání \(TX\)](#)



## Změna hesla pro blokování vysílání

Související modely: MFC-T910DW

1. Stiskněte **Settings (Nastavení)**.
2. Stisknutím tlačítka ▲ nebo ▼ vyberte následující:
  - a. Vyberte možnost [Fax]. Stiskněte tlačítko **OK**.
  - b. Vyberte možnost [Dalsi nastav.]. Stiskněte **OK**.
  - c. Vyberte možnost [Vysil.blok.]. Stiskněte **OK**.
  - d. Vyberte možnost [Zadej heslo]. Stiskněte **OK**.
3. Zadejte stávající čtyřciferné heslo. Stiskněte **OK**.
4. Zadejte čtyřciferné číslo pro nové heslo. Stiskněte **OK**.
5. Znovu zadejte nové heslo. Stiskněte **OK**.
6. Stiskněte **Stop/Exit (Stop/Konec)**.



### Související informace

- [Před použitím zámku vysílání \(TX\)](#)

## Zapnutí/vypnutí funkce blokování vysílání

Související modely: MFC-T910DW

1. Stiskněte **Settings (Nastavení)**.
2. Stisknutím tlačítka ▲ nebo ▼ vyberte následující:
  - a. Vyberte možnost [Fax]. Stiskněte tlačítko **OK**.
  - b. Vyberte možnost [Dalsi nastav.]. Stiskněte **OK**.
  - c. Vyberte možnost [Vysil.blok.]. Stiskněte **OK**.
  - d. Vyberte možnost [Nast.vysil.blok.]. Stiskněte **OK**.
3. Zadejte zaregistrované čtyřmístné heslo. Stiskněte **OK**.  
Přístroj přejde do stavu offline a na displeji LCD se zobrazí [Vysil.blok.mod].



Vypnutí zámku vysílání TX:

- a. Stiskněte **Settings (Nastavení)**.
- b. Zadejte stávající čtyřmístné heslo a poté stiskněte tlačítko **OK**.  
Pokud zadáte nesprávné heslo, na displeji LCD se zobrazí [Chybne heslo] a přístroj zůstane ve stavu offline. Přístroj zůstane v režimu blokování vysílání, dokud není zadáno správné heslo.



### Související informace

- [Před použitím zámku vysílání \(TX\)](#)

## Mobilní/webové připojení

- [Brother Web Connect](#)
- [Google Cloud Print](#)
- [AirPrint](#)
- [Mobilní tisk pro Windows](#)
- [Aplikace Mopria® Print Service](#)
- [Brother iPrint&Scan pro mobil](#)

## Brother Web Connect

- [Přehled funkce Brother Web Connect](#)
- [Online služby používané s funkcí Brother Web Connect](#)
- [Podmínky pro využívání funkce Brother Web Connect](#)
- [Nastavení funkce Brother Web Connect](#)
- [Skenování a ukládání dokumentů pomocí funkce Brother Web Connect](#)

## Přehled funkce Brother Web Connect

**Související modely:** MFC-T910DW

Abyste mohli používat funkci Brother Web Connect, stiskněte tlačítko  (**PHOTO/WEB (FOTO/WEB)**).

Některé webové stránky poskytují služby, které umožňují uživatelům ukládat a prohlížet obrázky a soubory na webových stránkách. Zařízení Brother může skenovat obrázky a uložit je do těchto služeb, a také stáhnout a tisknout obrázky, které jsou již v těchto službách uloženy.



1. Tisk
2. Skenování
3. Fotografie, obrázky, dokumenty a další soubory
4. Webová služba

Aby bylo možné používat funkci Brother Web Connect, musí být vaše zařízení Brother připojeno k síti, která má přístup k internetu, a to buď prostřednictvím drátového nebo bezdrátového připojení.

Pro nastavení sítě, která používá server proxy, musí být zařízení také nakonfigurováno pro použití serveru proxy. Pokud si nejste jistí svojí síťovou konfigurací, ověřte se svojí síťový správce.



Server proxy je počítač, který slouží jako prostředník mezi počítači bez přímého připojení k Internetu a Internetem.



### Související informace

- [Brother Web Connect](#)

## Online služby používané s funkcí Brother Web Connect

**Související modely:** MFC-T910DW

Použijte funkci Brother Web Connect pro přístup ke službám z přístroje Brother. Některé z těchto webových služeb nabízejí firemní verze.

Aby bylo možné používat funkci Brother Web Connect, musíte mít účet u požadované služby. Pokud účet ještě nemáte, v počítači si otevřete webové stránky služby a účet si založte.

### Google Drive™

On-line služba pro ukládání, úpravu, sdílení a synchronizaci dokumentů.

URL: [drive.google.com](http://drive.google.com)

### Evernote®

On-line služba pro ukládání a správu souborů.

URL: [www.evernote.com](http://www.evernote.com)

### Dropbox

On-line služba pro ukládání, sdílení a synchronizaci souborů.

URL: [www.dropbox.com](http://www.dropbox.com)

### OneDrive

On-line služba pro ukládání, sdílení a správu souborů.

Adresa URL: <https://onedrive.live.com>

### Box

On-line služba pro editaci a sdílení dokumentů.

URL: [www.box.com](http://www.box.com)

### OneNote

On-line služba pro editaci a sdílení dokumentů.

URL: [www.onenote.com](http://www.onenote.com)

Více informací o kterékoli z těchto služeb naleznete na internetových stránkách příslušných služeb.

Následující tabulka popisuje, které typy souborů je možné použít s jednotlivými funkcemi Brother Web Connect:

Dostupné služby	Google Drive™ Evernote® Dropbox OneDrive Box	OneNote
Ukládání naskenovaných obrázků	JPEG PDF DOCX XLSX PPTX TIFF	JPEG PDF DOCX XLSX PPTX TIFF



- Některé služby nemusí být dostupné ve všech zemích.
- Pro Hongkong, Tchaj-wan a Koreu

Funkce Brother Web Connect podporuje pouze názvy souborů napsané anglicky. Soubory pojmenované v místním jazyce se nestáhnou.



### **Související informace**

- [Brother Web Connect](#)

## Podmínky pro využívání funkce Brother Web Connect

- Instalace programu Brother pro použití funkce Brother Web Connect
- Konfigurace nastavení serveru proxy pomocí ovládacího panelu zařízení



## Instalace programu Brother pro použití funkce Brother Web Connect

**Související modely:** MFC-T910DW

Počáteční instalace služby Brother Web Connect vyžaduje počítač, který má připojení k internetu a nainstalované programy přístroje Brother.

### Windows

Pokyny pro instalaci softwaru Brother a připojení zařízení k bezdrátové nebo drátové síti naleznete v příručce *Stručný návod k obsluze*.

### Mac

Chcete-li nainstalovat **Kompletní balík ovladačů a programového vybavení**, přejděte na stránku **Soubory ke stažení** vašeho modelu v centru Brother Solutions Center na adrese [support.brother.com](http://support.brother.com).



### Související informace

- [Podmínky pro využívání funkce Brother Web Connect](#)

## Konfigurace nastavení serveru proxy pomocí ovládacího panelu zařízení

Související modely: MFC-T910DW

Pokud síť používá server proxy, musí být na zařízení nakonfigurovány tyto informace o serveru proxy:

- Adresa serveru proxy
- Číslo portu
- Uživatelské jméno
- Heslo

1. Stiskněte tlačítko **Settings (Nastavení)**.
2. Stisknutím tlačítka ▲ nebo ▼ vyberte následující:
  - a. Vyberte možnost [Sit]. Stiskněte tlačítko **OK**.
  - b. Vyberte možnost [Nastavení připojení webu]. Stiskněte tlačítko **OK**.
  - c. Vyberte možnost [Nastavení proxy]. Stiskněte tlačítko **OK**.
  - d. Vyberte možnost [Připojení proxy]. Stiskněte tlačítko **OK**.
  - e. Vyberte možnost [Zap.]. Stiskněte tlačítko **OK**.
  - f. Vyberte volbu, kterou chcete nastavit, a potom zadejte informace o serveru proxy. Stiskněte **OK**.
3. Stiskněte tlačítko **Stop/Exit (Stop/Konec)**.



### Související informace

- [Podmínky pro využívání funkce Brother Web Connect](#)

## Nastavení funkce Brother Web Connect

- [Přehled instalace služby Brother Web Connect](#)
- [Vytvoření účtu pro jednotlivé online služby před použitím funkce Brother Web Connect](#)
- [Žádost o přístup k funkci Brother Web Connect](#)
- [Registrace účtu pro použití funkce Brother Web Connect na vašem přístroji Brother](#)

## Přehled instalace služby Brother Web Connect

Související modely: MFC-T910DW

Nakonfigurujte nastavení funkce Brother Web Connect pomocí následujícího postupu:

### Krok 1: vytvořte účet u služby, kterou chcete používat.

Pomocí počítače vstupte na webové stránky služby a vytvořte si účet. (Pokud již máte účet, není třeba vytvářet další účet.)

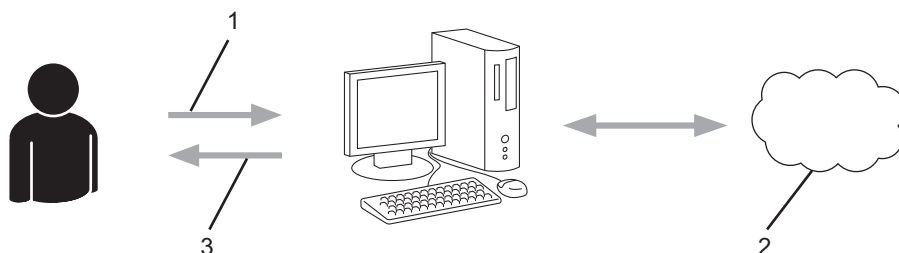

1. Registrace uživatele
2. Webová služba
3. Získat účet

### Krok 2: Požádejte o přístup k funkci Brother Web Connect.

Spuštěním přístupu k funkci Brother Web Connect pomocí počítače získáte dočasné ID.

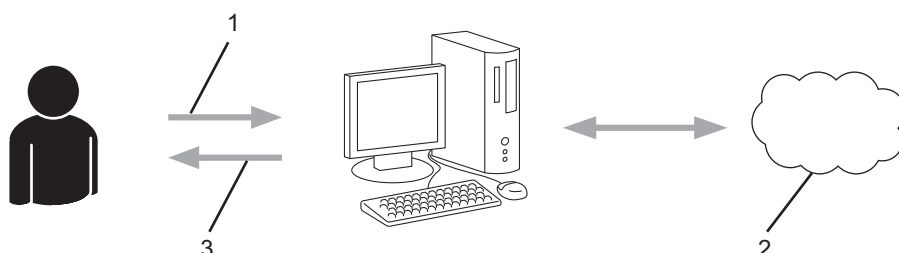

1. Upravit údaje účtu
2. Stránka aplikace služby Brother Web Connect
3. Získat dočasné ID

### Krok 3: Na přístroji zadejte informace o účtu, které jsou potřebné pro přístup k požadované službě.

Pro povolení služby na přístroji zadejte dočasné ID. Určete jméno účtu tak, jak byste chtěli, aby se zobrazovalo na přístroji, a zadejte PIN, pokud jej chcete používat.

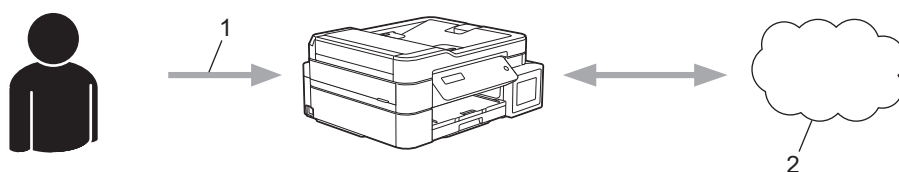

1. Zadat dočasné ID
2. Webová služba

Nyní je možné na zařízení Brother službu používat.



## **Související informace**

- [Nastavení funkce Brother Web Connect](#)
-

## Vytvoření účtu pro jednotlivé online služby před použitím funkce Brother Web Connect

**Související modely:** MFC-T910DW

Aby bylo možné používat funkci Brother Web Connect pro přístup k on-line službě, musíte mít u příslušné on-line služby účet. Pokud účet ještě nemáte, v počítači si otevřete webové stránky služby a účet si založte. Po vytvoření účtu se přihlaste a před použitím funkce Brother Web Connect použijte účet jednou pomocí počítače. V opačném případě zařízení nemusí být schopno přístupu ke službě pomocí funkce Brother Web Connect.

Pokud již máte účet, není třeba vytvářet další účet.

Jakmile vytvoříte účet u online služby, kterou chcete používat, požádejte o přístup ke službě Brother Web Connect.



Nemusíte vytvářet účet, pokud budete používat službu jako host. Jako host můžete použít pouze některé služby. Pokud služba, kterou chcete použít, nepodporuje volbu uživatele jako hosta, budete muset vytvořit účet.



### Související informace

- [Nastavení funkce Brother Web Connect](#)

## Žádost o přístup k funkci Brother Web Connect

Související modely: MFC-T910DW

Chcete-li použít aplikaci Brother Web Connect k přístupu k online službám, musíte nejprve zažádat o přístup k aplikaci Brother Web Connect pomocí počítače, který má nainstalované programy Brother.

1. Přejděte na webovou stránku aplikace Brother Web Connect:

Volba	Popis
Windows 7	Klikněte na volbu  ( <b>Start</b> ) > <b>Všechny programy</b> > <b>Brother</b> > <b>Brother Utilities</b> a poté klikněte na rozevírací seznam a zvolte název vašeho modelu (pokud již není zvolen). Klikněte na <b>Více</b> na levé straně panelu a potom klikněte na <b>Brother Web Connect</b> .
Windows 8 Windows 10	Spustíte aplikaci  ( <b>Brother Utilities</b> ), klikněte na rozevírací seznam a vyberte název vašeho modelu (pokud ještě není zvolen). Klikněte na <b>Více</b> na levé straně panelu a potom klikněte na <b>Brother Web Connect</b> .
Windows 8.1	Přesuňte myš do levého spodního rohu obrazovky <b>Start</b> a klikněte na  (pokud používáte zařízení s dotykovým ovládáním, přetáhněte prstem od spodního okraje obrazovky <b>Start</b> nahoru, čímž vyvoláte obrazovku <b>Aplikace</b> ).  Klikněte na  ( <b>Brother Utilities</b> ), klikněte na rozevírací seznam a vyberte název vašeho modelu (pokud ještě není zvolen). Klikněte na <b>Více</b> na levé straně panelu a potom klikněte na <b>Brother Web Connect</b> .
Mac	Klikněte na volbu <b>Go (Přejít)</b> na panelu <b>Finder (Vyhledávač)</b> , <b>Applications (Aplikace)</b> > <b>Brother</b> > <b>Utilities (Utility)</b> > <b>Brother Web Connect</b> .



Webové stránky můžete také otevřít přímo:

Do adresního řádku webového prohlížeče zadejte [bwc.brother.com](http://bwc.brother.com).

Otevře se webová stránka aplikace Brother Web Connect.

2. Vyberte službu, kterou chcete použít.

### Připojte se pomocí aplikace Brother Web Connect

Klepněte na jednu z následujících služeb, která má být ve vašem zařízení použita pro získání dočasného ID. Podporována je také podniková verze webových služeb včetně následujících: OneDrive for business, Dropbox for business, Google apps for work, Evernote business, Box for business.



OneNote



OneDrive



Box



Připojit ke službě Google Drive®



EVERNOTE



Dropbox

Aktuální obrazovka se od obrazovky zobrazené výše může lišit.

3. Postupujte podle pokynů na obrazovce a požádejte o přístup.

Po dokončení se zobrazí vaše dočasné ID.

brother

## Připojte se pomocí aplikace Brother Web Connect

Registrace byla dokončena.

Zadejte následující dočasné ID na displeji LCD vašeho zařízení.

Dočasné ID (11 číslic)

**XXX XXXX XXXX**

POZNÁMKA: Platnost dočasného ID vyprší během 24 hodin.

4. Poznamenejte si dočasné ID, protože jej budete potřebovat k registraci účtů na zařízení. Dočasné ID je platné po dobu 24 hodin.
5. Zavřete webový prohlížeč.

Když nyní máte ID pro přístup k funkci Brother Web Connect, musíte toto ID zaregistrovat na přístroji, prostřednictvím kterého následně můžete přistoupit k požadované webové službě.



### Související informace

- [Nastavení funkce Brother Web Connect](#)



## Registrace účtu pro použití funkce Brother Web Connect na vašem přístroji Brother

Související modely: MFC-T910DW

Musíte zadat informace o svém účtu funkce Brother Web Connect a nakonfigurovat přístroj tak, aby mohl prostřednictvím funkce Brother Web Connect přistupovat k požadované službě.

- Pro registraci účtu na zařízení musíte mít přístup k funkci Brother Web Connect.
- Před registrací účtu zkontrolujte, zda je na ovládacím panelu zařízení nastavené správné datum a čas.

### 1. Stiskněte tlačítko **PHOTO/WEB (FOTO/WEB)**.



- Pokud se na LCD displeji přístroje zobrazí informace týkající se připojení k internetu, přečtěte si tyto informace a stiskněte tlačítko ►.
- Na displeji LCD se budou příležitostně zobrazovat informace o aktualizacích nebo oznámení o funkcích Brother Web Connect. Informace si přečtěte a poté stiskněte ►.

### 2. Stisknutím tlačítka ▲ nebo ▼ vyberte následující:

- a. Zvolte službu, se kterou se chcete zaregistrovat. Stiskněte tlačítko **OK**.
- b. Vyberte možnost [Registr./Odstranit]. Stiskněte tlačítko **OK**.
- c. Vyberte možnost [Registrovat účet]. Stiskněte tlačítko **OK**.

### 3. Přístroj vás vyzve k zadání dočasného ID, které jste obdrželi, když jste požádali o přístup k funkci Brother Web Connect. Stiskněte tlačítko ►.

### 4. Zadejte dočasné ID pomocí číselné klávesnice. Stiskněte tlačítko **OK**.



Na displeji LCD se zobrazí chybová zpráva, pokud se informace, které jste zadali, neshodují s dočasným ID, které jste obdrželi, když jste požádali o přístup, nebo když platnost dočasného ID vypršela. Zadejte dočasné ID správně nebo požádejte o přístup znovu, abyste získali nové dočasné ID.

### 5. Přístroj vás vyzve k zadání názvu účtu tak, jak byste chtěli, aby se zobrazoval na displeji LCD. Zadejte název a potom stiskněte tlačítko ►.

### 6. Postupujte jedním z následujících způsobů:

- Chcete-li nastavit PIN pro účet, stiskněte tlačítko ►. (PIN zabraňuje neoprávněnému přístupu k účtu.) Zadejte čtyřmístné číslo a poté stiskněte tlačítko **OK**.
- Pokud nechcete nastavit PIN, stiskněte tlačítko ◀.



Když se zobrazí informace o účtu, které jste zadali, potvrďte, že jsou správné.

### 7. Stiskněte tlačítko ► pro registraci informace, kterou jste zadali.

### 8. Stiskněte tlačítko ►.

Registrace účtu je dokončena a zařízení má nyní přístup ke službě.

### 9. Stiskněte tlačítko **Stop/Exit (Stop/Konec)**.



### Související informace

- [Nastavení funkce Brother Web Connect](#)

## Skenování a ukládání dokumentů pomocí funkce Brother Web Connect

Související modely: MFC-T910DW

Ukládejte naskenované fotografie a dokumenty přímo do webové služby bez použití počítače.

- Při skenování a nahrávání souborů JPEG není černobílé skenování dostupné.
- Při skenování a nahrávání prohlédavatelých souborů PDF nebo souborů Microsoft Office není černobílé a šedé skenování dostupné.
- Při skenování a ukládání souborů JPEG je každá stránka uložena jako samostatný soubor.
- Uložené dokumenty jsou uloženy v albu nazvaném **From\_BrotherDevice**.

Informace týkající se omezení, jako je velikost nebo počet dokumentů, které lze uložit, naleznete na webových stránkách příslušných služeb.

1. Vložte dokument.
2. Stiskněte tlačítko **PHOTO/WEB (FOTO/WEB)**.



- Pokud se na LCD displeji přístroje zobrazí informace týkající se připojení k internetu, přečtěte si tyto informace a stiskněte tlačítko ►.
- Na displeji LCD se budou příležitostně zobrazovat informace o aktualizacích nebo oznámení o funkcích Brother Web Connect. Informace si přečtěte a poté stiskněte ►.

3. Stisknutím tlačítka ▲ nebo ▼ vyberte následující:
  - a. Zvolte hostitelskou službu účtu, na který chcete nahrávat. Stiskněte tlačítko **OK**.
  - b. Zvolte název svého účtu. Stiskněte tlačítko **OK**.
4. Pokud se zobrazí okno pro zadání PIN, zadejte čtyřmístný PIN a stiskněte tlačítko **OK**.
5. Stisknutím ▲ nebo ▼ zvolte [Nahrát: Skener] a potom stiskněte **OK**.
6. Pro dokončení této operace postupujte podle pokynů na obrazovce.



### Související informace

- [Brother Web Connect](#)

## Google Cloud Print

- [Přehled služby Google Cloud Print](#)
- [Než použijete službu Google Cloud Print](#)
- [Tisk z webového prohlížeče Google Chrome™ nebo z operačního systému Chrome OS™](#)
- [Tisk ze služby Google Drive™ pro mobilní zařízení](#)
- [Tisk z webové e-mailové služby Gmail™ pro mobilní zařízení](#)

## Přehled služby Google Cloud Print

**Související modely:** DCP-T510W/DCP-T710W/MFC-T910DW

Google Cloud Print™ je služba společnosti Google, která umožňuje tisk na tiskárně registrované k vašemu účtu Google prostřednictvím zařízení kompatibilního se sítí (například mobilního telefonu nebo počítače), aniž by bylo nutné instalovat na tomto zařízení ovladač tiskárny.

Tisk z aplikací systému Android™ vyžaduje instalaci aplikace Google Cloud Print™ z obchodu Google Play™.

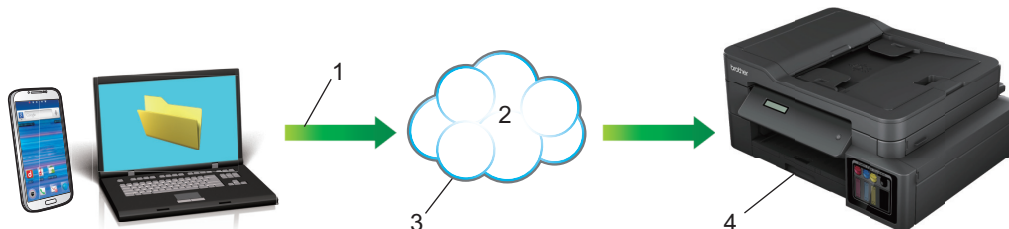

1. Tiskový požadavek
2. Internet
3. Google Cloud Print™
4. Tisk



### Související informace

- [Google Cloud Print](#)

## Než použijete službu Google Cloud Print

- [Síťová nastavení pro použití služby Google Cloud Print](#)
- [Registrace přístroje se službou Google Cloud Print pomocí Google Chrome™](#)
- [Registrace přístroje ve službě Google Cloud Print pomocí webové správy](#)

## Síťová nastavení pro použití služby Google Cloud Print

**Související modely:** DCP-T510W/DCP-T710W/MFC-T910DW

Aby bylo možné funkci Google Cloud Print™ používat, musí být váš přístroj Brother připojen k síti, která má přístup k Internetu prostřednictvím drátového nebo bezdrátového připojení. Pro správné připojení a konfiguraci svého přístroje si přečtěte *Stručný návod k obsluze* nebo související témata v této příručce.



### Související informace

- [Než použijete službu Google Cloud Print](#)

## Registrace přístroje se službou Google Cloud Print pomocí Google Chrome™

**Související modely:** DCP-T510W/DCP-T710W/MFC-T910DW

Ujistěte se, že již máte vytvořený účet Google. Pokud účet ještě nemáte, v počítači nebo mobilním zařízení si otevřete webové stránky Google (<https://accounts.google.com/signup>) a účet si založte.

Před zahájením registrace se ujistěte, že je přístroj Brother nečinný.



Postup v této části je příklad pro uživatele systému Windows.

Podle používaného operačního systému a prostředí se obrazovky na vašem počítači mohou lišit.

1. Otevřete na svém počítači webový prohlížeč Google Chrome™.
2. Přihlaste se ke svému účtu Google.
3. Klikněte na ikonu nabídky webového prohlížeče Google Chrome™ a potom na **Nastavení > Zobrazit rozšířená nastavení...**
4. V části **Google Cloud Print** klikněte na **Spravovat**.
5. Zaregistrujte přístroj podle pokynů na obrazovce.
6. Když se na přístroji zobrazí potvrzovací zpráva, stiskněte tlačítko [OK].



Pokud se na LCD displeji přístroje nezobrazí potvrzovací zpráva, zopakujte tyto kroky.

7. Když je přístroj Brother úspěšně zaregistrován, zobrazí se v poli **Má zařízení**.



### Související informace

- [Než použijete službu Google Cloud Print](#)

## Registrace přístroje ve službě Google Cloud Print pomocí webové správy

**Související modely:** DCP-T510W/DCP-T710W/MFC-T910DW

Ujistěte se, že již máte vytvořený účet Google. Pokud účet ještě nemáte, v počítači nebo mobilním zařízení si otevřete webové stránky Google (<https://accounts.google.com/signup>) a účet si založte.

Před zahájením registrace se ujistěte, že je přístroj Brother nečinný.

Před registrací přístroje zkontrolujte, zda je na jeho ovládacím panelu nastavené správné datum a čas. >>  
*Související informace*

1. Ujistěte se, že je přístroj Brother připojen ke stejné síti jako počítač nebo mobilní zařízení.
2. Spusťte webový prohlížeč.
3. Zadejte „http://IP adresa přístroje“ do řádku s adresou prohlížeče (kde „IP adresa přístroje“ je IP adresou přístroje).

Například:

http://192.168.1.2



- IP adresa přístroje je zobrazena v nabídce Síť na ovládacím panelu přístroje.
- Pokud jste nastavili přihlašovací heslo pro aplikaci Web Based Management, zadejte heslo do pole **Login (Přihlásit)**, a poté klikněte na .

### Brother MFC-XXXX

[Status](#)

[Firmware Update](#)

[Login Password](#)

[AirPrint](#)

[Google Cloud Print](#)

[Proxy](#)

[SNTP](#)

[IPv6 \(Wireless\)](#)

4. Klikněte na **Google Cloud Print**.
5. Ujistěte se, že položka **Status (Stav)** je nastavena na **Enabled (Aktivováno)**. Klikněte na tlačítko **Register (Registrovat)**.
6. Když se na LCD displeji přístroje zobrazí potvrzovací zpráva, stiskněte [OK].



Pokud se na LCD displeji přístroje nezobrazí potvrzovací zpráva, zopakujte tyto kroky.

7. Klikněte na **Google**.



8. Objeví se přihlašovací obrazovka služby Google Cloud Print™. Přihlaste se se svým účtem Google a přístroj zaregistrujte podle pokynů na obrazovce.
9. Po dokončení registrace přístroje se vraťte na obrazovku aplikace Web Based Management a ujistěte se, že položka **Registration Status (Stav registrace)** je nastavena na **Registered (Zaregistrováno)**.

### Google Cloud Print

**Submit OK**

Status  Enabled  Disabled

Registration Status Registered

Unregister this device

---

Google Account

E-mail xxxxx@gmail.com

Device Name

---

[Menu](#)

---

Cancel Submit



### Související informace

- Než použijete službu Google Cloud Print
- Nastavení data a času

## Tisk z webového prohlížeče Google Chrome™ nebo z operačního systému Chrome OS™

**Související modely:** DCP-T510W/DCP-T710W/MFC-T910DW

1. Ujistěte se, že je přístroj Brother zapnutý.
2. Otevřete webovou stránku, kterou chcete vytisknout.
3. Klikněte na ikonu nabídky webového prohlížeče Google Chrome™.
4. Klikněte na **Print (Tisk)**.
5. Ze seznamu tiskáren vyberte svůj přístroj.
6. V případě potřeby změňte volby tisku.
7. Klikněte na **Print (Tisk)**.



### Související informace

- [Google Cloud Print](#)

## Tisk ze služby Google Drive™ pro mobilní zařízení

**Související modely:** DCP-T510W/DCP-T710W/MFC-T910DW

1. Ujistěte se, že je přístroj Brother zapnutý.
2. Ke službě Google Drive™ můžete přistupovat z webového prohlížeče zařízení se systémem Android™ nebo iOS.
3. Otevřete dokument, který chcete vytisknout.
4. Klepněte na ikonu nabídky.
5. Klepněte na **Print (Tisk)**.
6. Ze seznamu tiskáren vyberte svůj přístroj.
7. V případě potřeby změňte volby tisku.
8. Klepněte na  nebo **Print (Tisk)**.



### Související informace

- [Google Cloud Print](#)

## Tisk z webové e-mailové služby Gmail™ pro mobilní zařízení

**Související modely:** DCP-T510W/DCP-T710W/MFC-T910DW

1. Ujistěte se, že je přístroj Brother zapnutý.
2. K e-mailové webové službě Gmail™ můžete přistupovat z webového prohlížeče zařízení se systémem Android™ nebo iOS.
3. Otevřete e-mail, který chcete vytisknout.
4. Klepněte na ikonu nabídky.



Pokud se vedle názvu přílohy objeví **Print (Tisk)**, můžete vytisknout i přílohu. Klepněte na **Print (Tisk)** a potom následujte instrukce na svém mobilním zařízení.

5. Klepněte na **Print (Tisk)**.
6. Ze seznamu tiskáren vyberte svůj přístroj.
7. V případě potřeby změňte volby tisku.
8. Klepněte na  nebo **Print (Tisk)**.



### Související informace

- [Google Cloud Print](#)

## AirPrint

- [Přehled funkce AirPrint](#)
- [Než použijete funkci AirPrint \(macOS\)](#)
- [Tisk pomocí funkce AirPrint](#)
- [Skenování pomocí funkce AirPrint \(macOS\)](#)
- [Odeslání faxu pomocí funkce AirPrint \(macOS\)](#)

## Přehled funkce AirPrint

**Související modely:** DCP-T510W/DCP-T710W/MFC-T910DW

AirPrint je tiskové řešení pro operační systémy Apple, které umožňuje bezdrátově tisknout fotografie, e-maily, webové stránky a dokumenty ze zařízení iPad, iPhone, iPod touch a počítače Mac, aniž by bylo třeba instalovat ovladač.

AirPrint rovněž umožňuje odesílat faxy přímo z počítače Mac bez jejich tisknutí a skenovat dokumenty do počítače Mac. (modely MFC)

Další informace jsou k dispozici na webových stránkách společnosti Apple.



### Související informace

- [AirPrint](#)

## Než použijete funkci AirPrint (macOS)

**Související modely:** DCP-T510W/DCP-T710W/MFC-T910DW

Před tiskem pomocí systému macOS přidejte přístroj Brother do seznamu tiskáren na vašem počítači Mac.

1. V nabídce Apple vyberte možnost **System Preferences (Systémové předvolby)**.
2. Klikněte na **Printers & Scanners (Tiskárny a skenery)**.
3. Klikněte na ikonu + nalevo pod podoknem Tiskárny.
4. Klikněte na **Add Printer or Scanner... (Přidat tiskárnu nebo skener...)**. Otevře se okno **Add (Přidat)**.
5. Vyberte svůj přístroj Brother a poté zvolte **AirPrint** z místní nabídky **Use (Použít)**.
6. Klikněte na **Add (Přidat)**.



### Související informace

- [AirPrint](#)

## Tisk pomocí funkce AirPrint



- Tisk ze zařízení iPad, iPhone nebo iPod touch
- Tisk pomocí funkce AirPrint (macOS)



## Tisk ze zařízení iPad, iPhone nebo iPod touch

**Související modely:** DCP-T510W/DCP-T710W/MFC-T910DW

Postup tisku se může lišit v závislosti na aplikaci. V níže uvedeném příkladu je použit prohlížeč Safari.

1. Ujistěte se, že je přístroj Brother zapnutý.
2. V prohlížeči Safari otevřete stránku, kterou chcete vytisknout.
3. Klepněte na  nebo .
4. Klepněte na **Print (Tisk)**.
5. Ujistěte se, že je zvolen váš přístroj Brother.
6. Je-li vybrán jiný přístroj (nebo žádná tiskárna), klepněte na možnost **Printer (Tiskárna)**.  
Zobrazí se seznam dostupných přístrojů.
7. V seznamu klepněte na název vašeho přístroje.
8. Zvolte požadované možnosti, například počet stran, které se budou tisknout, a oboustranný tisk (pokud jej váš přístroj podporuje).
9. Klepněte na **Print (Tisk)**.



### Související informace

- [Tisk pomocí funkce AirPrint](#)

## Tisk pomocí funkce AirPrint (macOS)

**Související modely:** DCP-T510W/DCP-T710W/MFC-T910DW

Postup tisku se může lišit v závislosti na aplikaci. V níže uvedeném příkladu je použit prohlížeč Safari. Před tiskem se ujistěte, že je přístroj Brother v seznamu tiskáren na počítači Mac.

1. Ujistěte se, že je přístroj Brother zapnutý.
2. Na počítači Mac otevřete v prohlížeči Safari stránku, kterou chcete vytisknout.
3. Klikněte na nabídku **File (Soubor)**, a poté vyberte možnost **Print (Tisk)**.
4. Ujistěte se, že je zvolen váš přístroj Brother. Pokud je vybrán jiný přístroj (nebo není vybrána žádná tiskárna), klikněte na místní nabídku **Printer (Tiskárna)** a vyberte svůj přístroj Brother.
5. Zvolte požadované možnosti, například počet stran, které se budou tisknout, a oboustranný tisk (pokud jej váš přístroj podporuje).
6. Klikněte na **Print (Tisk)**.



### Související informace

- [Tisk pomocí funkce AirPrint](#)
- [Než použijete funkci AirPrint \(macOS\)](#)

## Skenování pomocí funkce AirPrint (macOS)

**Související modely:** DCP-T510W/DCP-T710W/MFC-T910DW

Před skenováním se ujistěte, že je přístroj Brother v seznamu skenerů na počítači Mac.

1. Vložte dokument.
2. V nabídce Apple vyberte možnost **System Preferences (Systémové předvolby)**.
3. Klikněte na **Printers & Scanners (Tiskárny a skenery)**.
4. Zvolte přístroj Brother ze seznamu skenerů.
5. Klikněte na kartu **Scan (Skenovat)** a poté klikněte na tlačítko **Open Scanner... (Otevřít skener...)**.  
Zobrazí se okno skeneru.
6. Pokud umístíte dokument do ADF, zvolte pole **Use Document Feeder (Použit podavač dokumentů)** a poté zvolte velikost dokumentu z místní nabídky nastavení velikosti skenování.
7. Vyberte cílovou složku nebo cílovou aplikaci z místní nabídky nastavení cílového umístění.
8. Podle potřeby změňte nastavení skenování kliknutím na **Show Details (Zobrazit podrobnosti)**.  
Při skenování ze skla skeneru můžete obrázek oříznout ručně – přetažením myši přes část obrázku, kterou chcete naskenovat.
9. Klikněte na **Scan (Skenovat)**.



### Související informace

- [AirPrint](#)
- [Než použijete funkci AirPrint \(macOS\)](#)

## Odeslání faxu pomocí funkce AirPrint (macOS)

Související modely: MFC-T910DW

Ujistěte se, že přístroj Brother je v seznamu tiskáren na počítači Mac. V níže uvedeném příkladu je použita aplikace Apple TextEdit.



- Funkce AirPrint podporuje pouze černobílé dokumenty.

1. Ujistěte se, že je přístroj Brother zapnutý.
2. Ve svém počítači Mac otevřete soubor, který chcete odeslat jako fax.
3. Klikněte na nabídku **File (Soubor)** a poté vyberte možnost **Print (Tisk)**.
4. Klikněte na místní nabídku **Printer (Tiskárna)** a poté vyberte možnost **Brother MFC-XXXX - Fax** (kde XXXX je název vašeho modelu).
5. Zadejte údaje o příjemci faxu.
6. Klikněte na **Fax**.



### Související informace

- [AirPrint](#)
- [Než použijete funkci AirPrint \(macOS\)](#)

## Mobilní tisk pro Windows

**Související modely:** DCP-T510W/DCP-T710W/MFC-T910DW

Mobilní tisk pro Windows je funkce umožňující bezdrátový tisk z mobilního zařízení se systémem Windows. Můžete se připojit ke stejné síti, ke které je připojen váš přístroj Brother, a tisknout, aniž byste museli na zařízení instalovat ovladač tiskárny. Tuto funkci podporuje mnoho aplikací Windows.

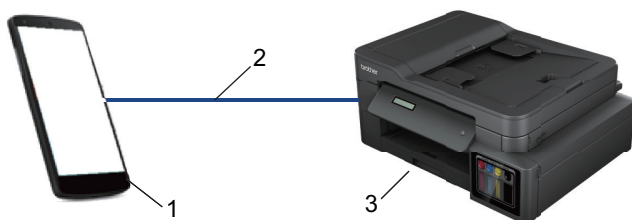

1. Mobilní zařízení se systémem Windows (Windows 10 Mobile nebo novější)
2. Připojení Wi-Fi®
3. Přístroj Brother



### Související informace

- [Mobilní/webové připojení](#)

## Aplikace Mopria® Print Service

**Související modely:** DCP-T510W/DCP-T710W/MFC-T910DW

Aplikace Mopria® Print Service je tisková funkce určená pro mobilní zařízení se systémem Android™ (Android™ verze 4.4 nebo novější) vyvinutá aliancí Mopria®. Pomocí této služby se můžete připojit do téže sítě jako přístroj a tisknout bez dalšího nastavování. Tisk podporuje mnoho nativních aplikací systému Android™.



1. Android™ 4.4 nebo novější
2. Připojení Wi-Fi®
3. Přístroj Brother

Musíte si stáhnout aplikaci Mopria® Print Service z obchodu Google Play™ Store a nainstalovat ji na své zařízení se systémem Android™. Před použitím této služby ji musíte zapnout.



### Související informace

- [Mobilní/webové připojení](#)

## Brother iPrint&Scan pro mobil

**Související modely:** DCP-T510W/DCP-T710W/MFC-T910DW

Pro tisk a skenování z různých mobilních zařízení použijte aplikaci Brother iPrint&Scan.

- Pro zařízení Android™

Aplikace Brother iPrint&Scan vám umožní používat funkce vašeho přístroje Brother přímo ze zařízení Android™, aniž by bylo nutné připojovat počítač.

Stáhněte si a nainstalujte aplikaci Brother iPrint&Scan z aplikace Obchod Google Play™.

- Pro zařízení Apple

Brother iPrint&Scan umožňuje používat funkce přístroje Brother přímo z vašeho zařízení Apple.

Stáhněte si a nainstalujte Brother iPrint&Scan z App Store.

- Pro zařízení se systémem Windows

Brother iPrint&Scan umožňuje používat funkce vašeho přístroje Brother přímo ze zařízení se systémem Windows bez použití počítače.

Aplikaci Brother iPrint&Scan můžete stáhnout a nainstalovat z obchodu Microsoft Store.

Více podrobných informací, navštivte [support.brother.com/ips](http://support.brother.com/ips).



### Související informace

- [Mobilní/webové připojení](#)
- [Brother iPrint&Scan pro Windows a Mac](#)

## ControlCenter

Softwarový nástroj ControlCenter společnosti Brother slouží pro rychlý přístup k často používaným aplikacím. Nástroj ControlCenter vám umožňuje přímý přístup ke specifickým aplikacím.

- [ControlCenter4 \(Windows\)](#)



## ControlCenter4 (Windows)

- [Změna provozního režimu v aplikaci ControlCenter4 \(Windows\)](#)
- [Skenování pomocí aplikace ControlCenter4 v domácím režimu \(Windows\)](#)
- [Skenování pomocí aplikace ControlCenter4 v pokročilém režimu \(Windows\)](#)
- [Nastavení zařízení Brother pomocí aplikace ControlCenter4 \(Windows\)](#)
- [Vytvoření uživatelské karty pomocí aplikace ControlCenter4 v pokročilém režimu \(Windows\)](#)
- [Nastavení zařízení Brother z počítače \(Windows\)](#)
- [Nastavení adresáře pomocí aplikace ControlCenter4 \(Windows\)](#)

## Změna provozního režimu v aplikaci ControlCenter4 (Windows)

ControlCenter4 má dva provozní režimy: **Domácí režim** a **Pokročilý režim**. Režim můžete kdykoli změnit.

### Domácí režim

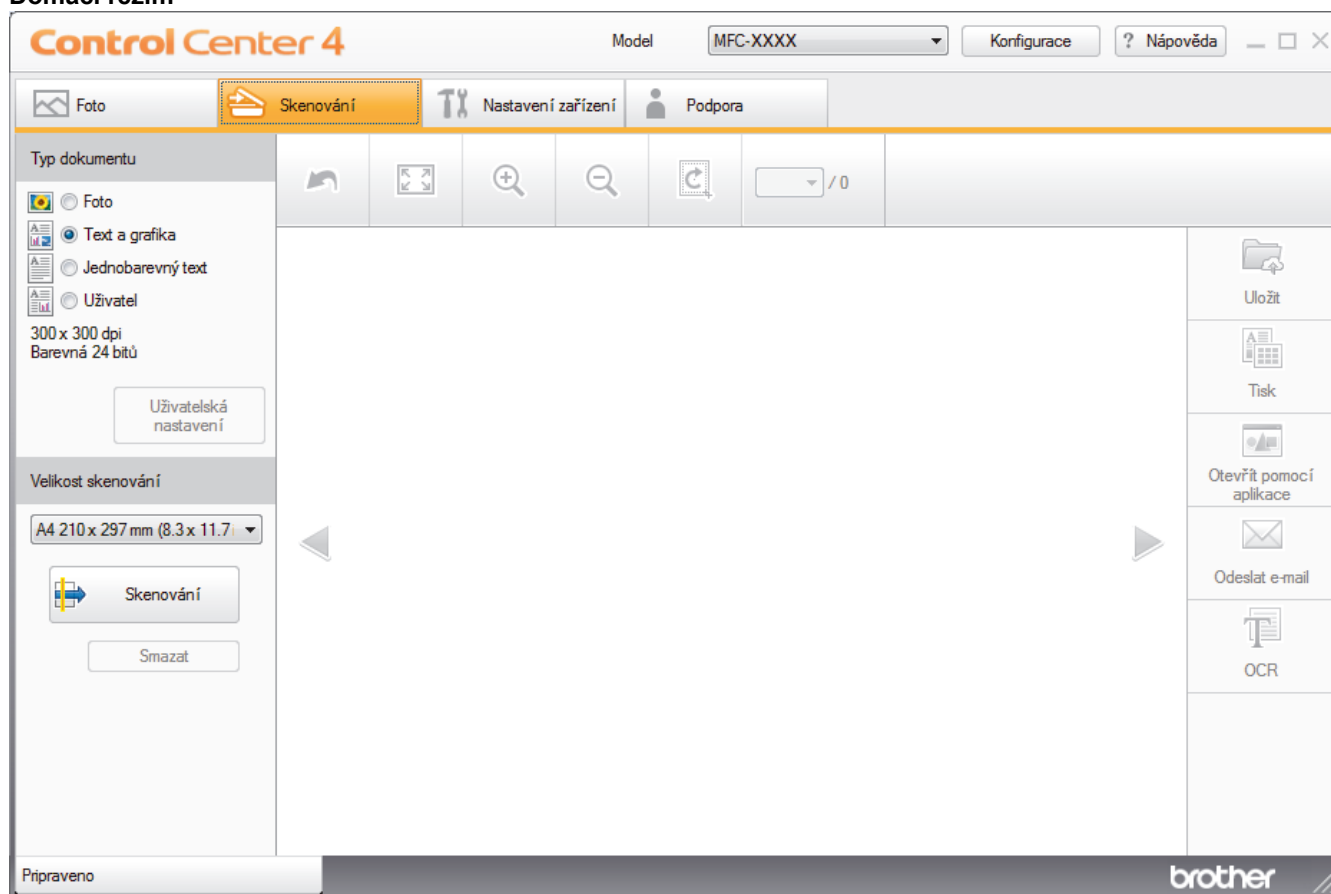

### Pokročilý režim

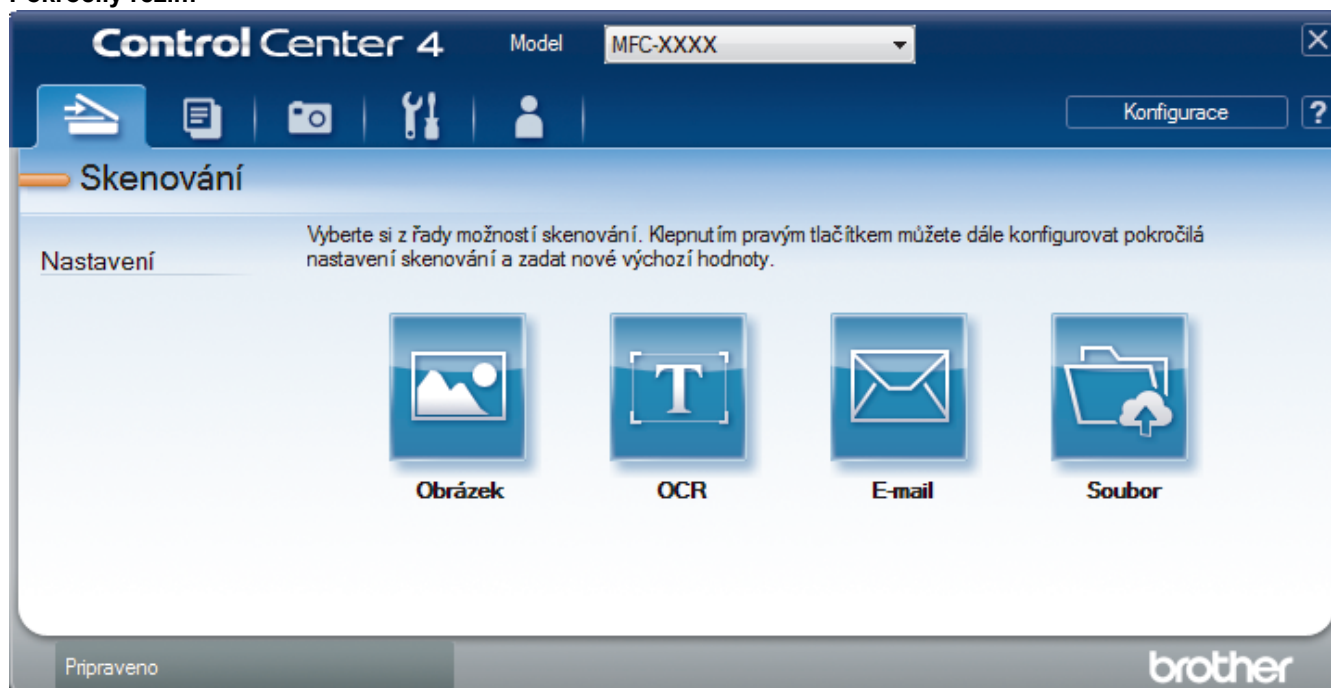

- **Domácí režim**  
Domácí režim ControlCenter4 umožňuje snadný přístup k hlavním funkcím přístroje.
- **Pokročilý režim**

Pokročilý režim ControlCenter4 poskytuje více možností ovládání podrobností vlastností přístroje a umožňuje přizpůsobovat akce skenování jedním tlačítkem.

Chcete-li změnit provozní režim:

1. Klikněte na ikonu  (**ControlCenter4**) na panelu úloh a potom vyberte položku **Otevřít**.
2. Klikněte na tlačítko **Konfigurace** a potom vyberte položku **Výběr režimu**.
3. Objeví se dialogové okno výběru režimu. Zvolte buď volbu **Domácí režim** nebo **Pokročilý režim**.

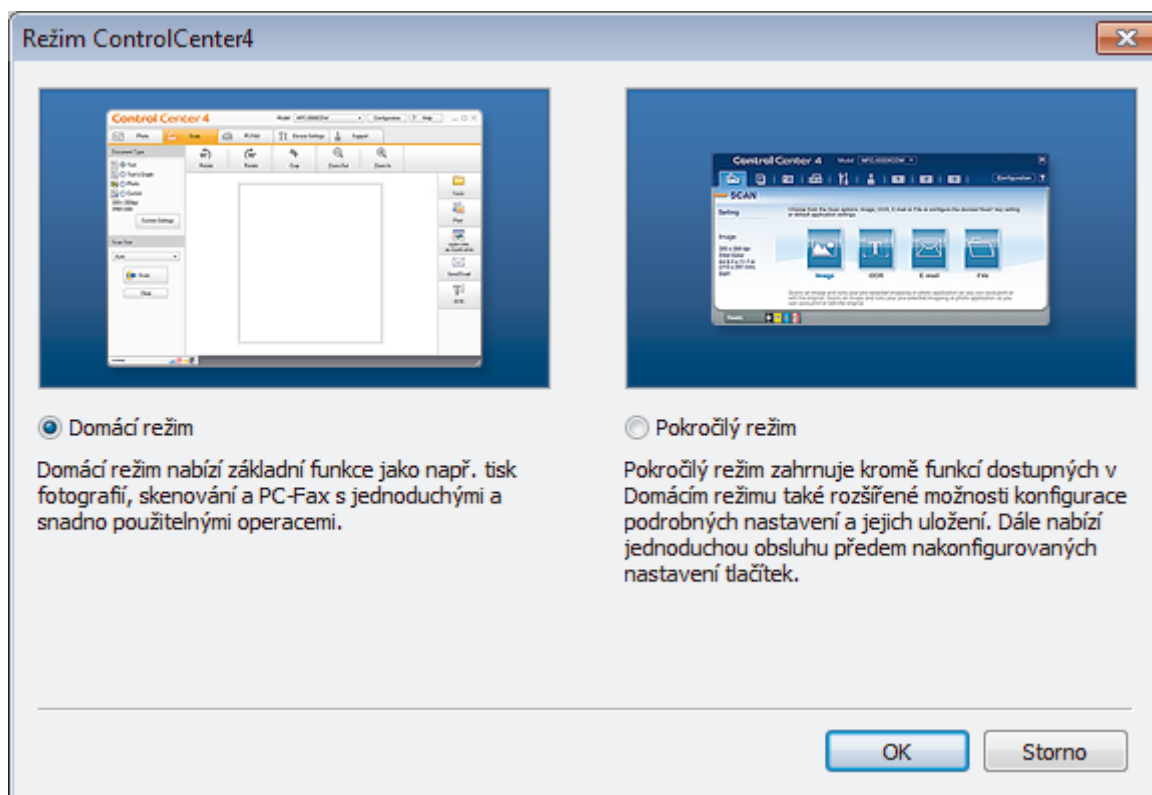

4. Klikněte na tlačítko **OK**.

### **Související informace**

- [ControlCenter4 \(Windows\)](#)
- [Skenování pomocí aplikace ControlCenter4 v domácím režimu \(Windows\)](#)
- [Skenování pomocí aplikace ControlCenter4 v pokročilém režimu \(Windows\)](#)

## **Skenování pomocí aplikace ControlCenter4 v domácím režimu (Windows)**

Použití domácího režimu aplikace ControlCenter4 k otevření hlavních funkcí přístroje.

- [Skenování pomocí aplikace ControlCenter4 v domácím režimu \(Windows\)](#)
- [Uložení naskenovaných dat do složky jako soubor PDF pomocí aplikace ControlCenter4 v domácím režimu \(Windows\)](#)
- [Nastavení skenování aplikace ControlCenter4 v domácím režimu \(Windows\)](#)
- [Změna provozního režimu v aplikaci ControlCenter4 \(Windows\)](#)

## Skenování pomocí aplikace ControlCenter4 v pokročilém režimu (Windows)

Pokročilý režim ControlCenter4 poskytuje více možností ovládání podrobností vlastností přístroje a umožňuje přizpůsobovat akce skenování jedním tlačítkem.

- [Skenování fotografií a grafiky pomocí aplikace ControlCenter4 v pokročilém režimu \(Windows\)](#)
- [Uložte naskenovaná data do složky jako soubor PDF pomocí aplikace ControlCenter4 v pokročilém režimu \(Windows\)](#)
- [Skenování obou stran občanského průkazu pomocí aplikace ControlCenter4 v pokročilém režimu \(Windows\)](#)
- [Skenování do přílohy e-mailu pomocí aplikace ControlCenter4 v pokročilém režimu \(Windows\)](#)
- [Skenování do upravitelného textového souboru \(OCR\) pomocí aplikace ControlCenter4 v pokročilém režimu \(Windows\)](#)
- [Skenování do souboru Office pomocí aplikace ControlCenter4 v rozšířeném režimu \(Windows\)](#)
- [Nastavení skenování aplikace ControlCenter4 v pokročilém režimu \(Windows\)](#)
- [Změna provozního režimu v aplikaci ControlCenter4 \(Windows\)](#)

## Nastavení zařízení Brother pomocí aplikace ControlCenter4 (Windows)

Související modely: MFC-T910DW

1. Klikněte na ikonu  (ControlCenter4) na panelu úloh a potom klikněte na **Otevřít**.
2. Klikněte na kartu **Nastavení zařízení**.
3. Klikněte na tlačítko **Vzdálená instalace**.
4. Konfigurujte nastavení podle potřeby.

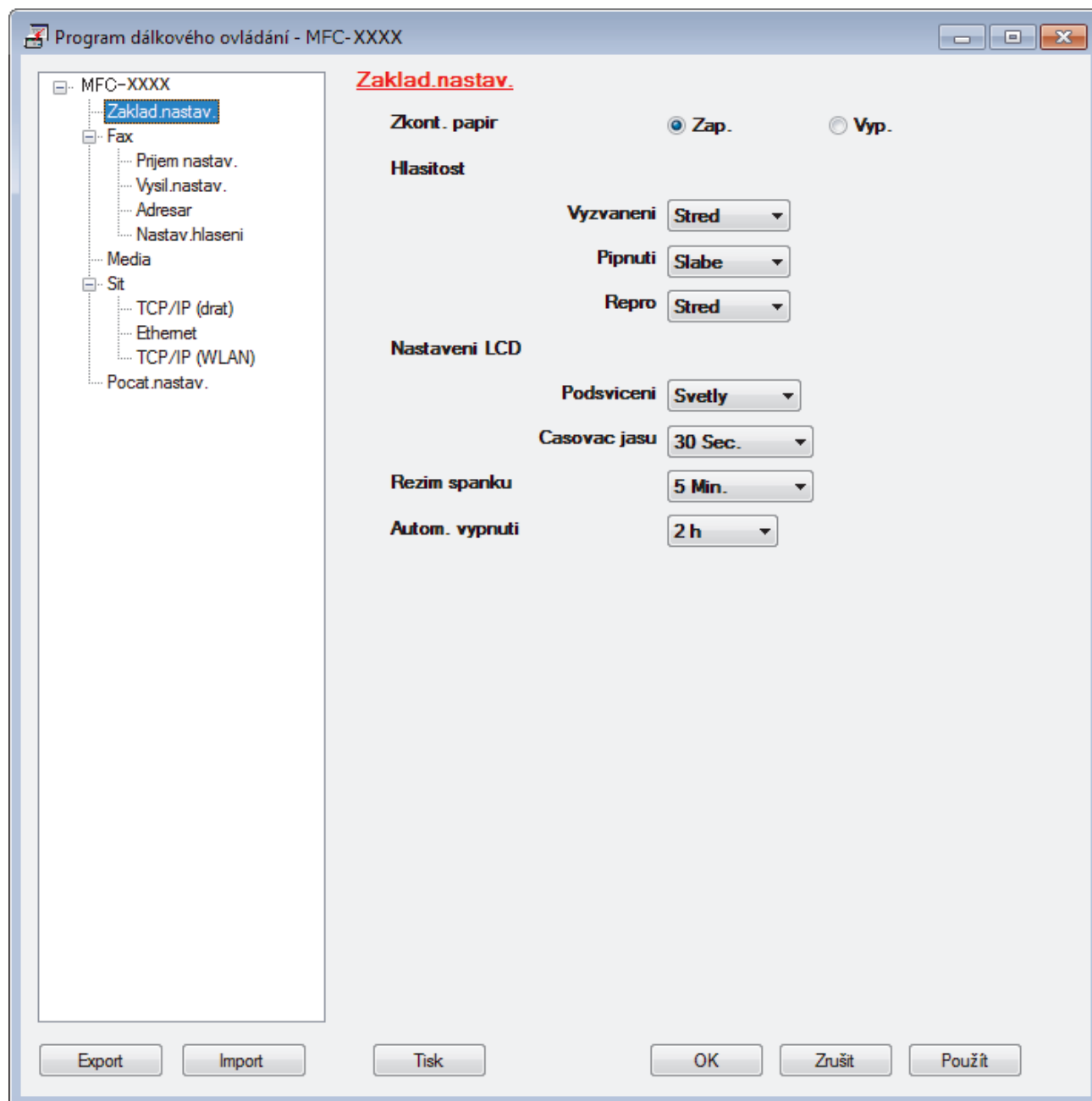

### Export

Kliknutím uložte aktuální nastavení konfigurace do souboru.



Kliknutím na **Export** uložte váš adresář nebo všechna nastavení pro přístroj.

---

### Import

Kliknutím importujete soubor a načtete jeho nastavení.

### Tisk

Kliknutím vytisknete vybrané položky v zařízení. Data nelze vytisknout, dokud je nenahrajete do zařízení. Kliknutím na tlačítko **Použit** nahrajte nová data do zařízení a poté klikněte na tlačítko **Tisk**.

### OK

Kliknutím zahajete nahrávání dat do zařízení a následně ukončete program dálkového nastavení. Pokud se objeví chybové hlášení, potvrďte zadání správných dat a poté klikněte na tlačítko **OK**.

### Zrušit

Kliknutím ukončete program dálkového nastavení, aniž by se data nahrála do zařízení.

### Použit

Kliknutím nahrajte data do zařízení bez ukončení programu dálkového nastavení.

5. Klikněte na tlačítko **OK**.

- Pokud je váš počítač chráněn bránou firewall a nemá přístup k aplikaci Vzdálené nastavení, je třeba nakonfigurovat nastavení brány firewall tak, aby umožňovala komunikaci prostřednictvím portu číslo 137 a 161.
- Pokud používáte bránu firewall systému Windows a nainstalovali jste si z instalačního disku Brother program a ovladače společnosti Brother, byla již potřebná nastavení brány firewall provedena.



### Související informace

- [ControlCenter4 \(Windows\)](#)
  - [Vzdálené nastavení \(Windows\)](#)
-

## Vytvoření uživatelské karty pomocí aplikace ControlCenter4 v pokročilém režimu (Windows)

Můžete vytvořit až tři uživatelské karty včetně až pěti uživatelských tlačítek s vaším upřednostňovaným nastavením.

Vyberte **Pokročilý režim** jako nastavení režimu aplikace ControlCenter4.

1. Klikněte na ikonu  (**ControlCenter4**) na panelu úloh a potom klikněte na **Otevřít**.
2. Klikněte na tlačítko **Konfigurace** a potom vyberte položku **Vytvořit uživatelskou kartu**.  
Vytvoří se uživatelská karta.
3. Chcete-li změnit název uživatelské karty, klikněte pravým tlačítkem myši na vlastní kartu a pak vyberte položku **Přejmenovat uživatelskou kartu**.
4. Klikněte na tlačítko **Konfigurace**, vyberte **Vytvořit uživatelské tlačítko** a potom vyberte tlačítko, které chcete vytvořit.  
Zobrazí se dialogové okno nastavení.
5. Zadejte název tlačítka a pak podle potřeby změňte nastavení. Klikněte na tlačítko **OK**.

Možnosti nastavení se liší v závislosti na zvoleném tlačítku.

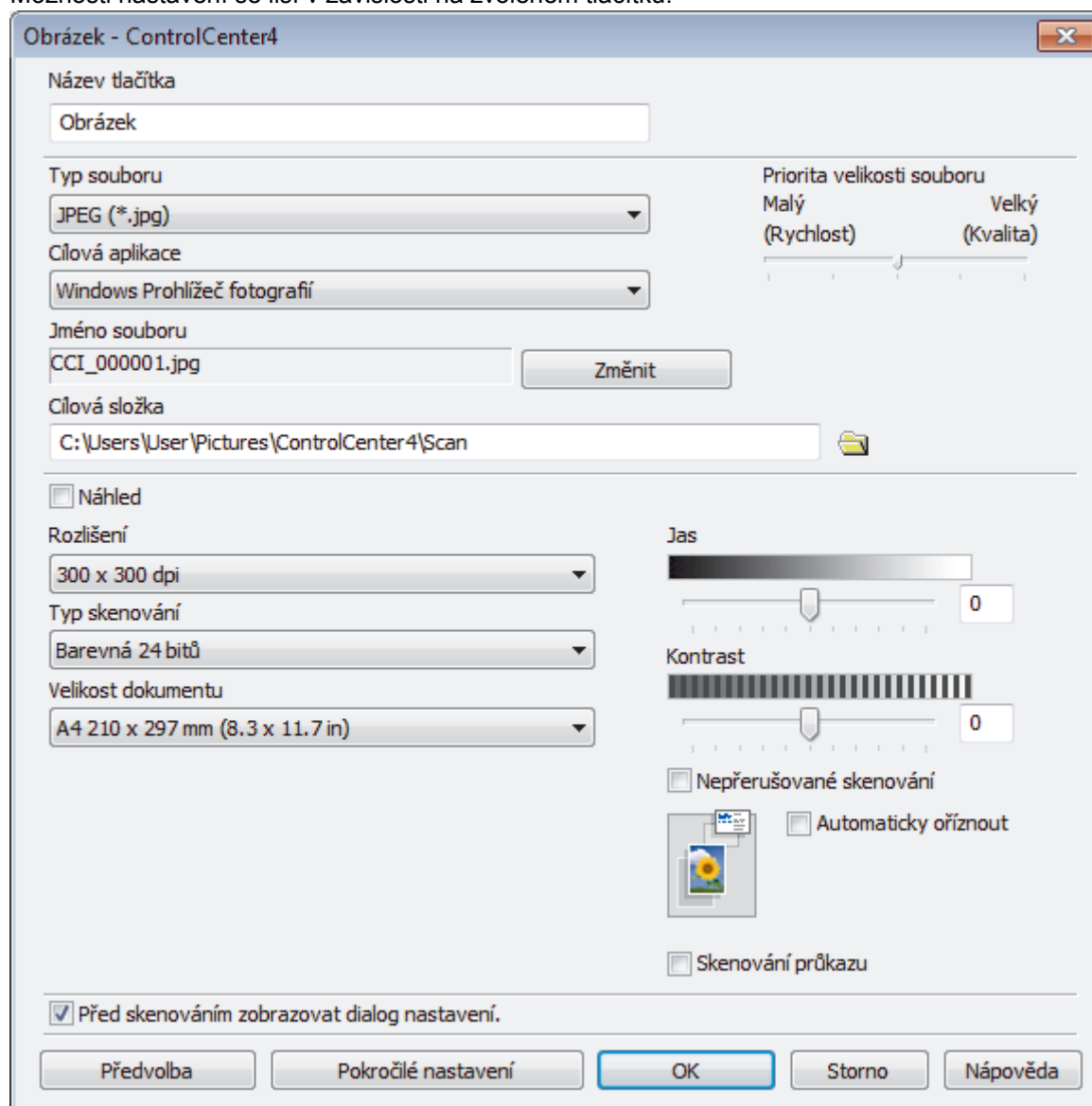





Můžete změnit nebo odebrat vytvořenou kartu, tlačítko nebo nastavení. Klikněte na tlačítko **Konfigurace** a potom postupujte podle nabídky.

---



### **Související informace**

- [ControlCenter4 \(Windows\)](#)
-

## Brother iPrint&Scan pro Windows a Mac

- [Přehled aplikace Brother iPrint&Scan](#)
- [Skenování pomocí nástroje Brother iPrint&Scan \(Mac\)](#)

## Přehled aplikace Brother iPrint&Scan

Aplikace Brother iPrint&Scan pro Windows a Mac slouží k tisku z počítače a skenování do něj.

Následující obrazovka znázorňuje ukázkou aplikace Brother iPrint&Scan pro Windows. Skutečná obrazovka se může lišit dle verze aplikace.

- Pro systém Windows

Přejděte na stránku **Soubory ke stažení** vašeho modelu v centru podpory Brother Solutions Center na adrese [support.brother.com](http://support.brother.com) a stáhněte si nejnovější verzi aplikace.

- Pro systém Mac

Stáhněte si a nainstalujte Brother iPrint&Scan z App Store.

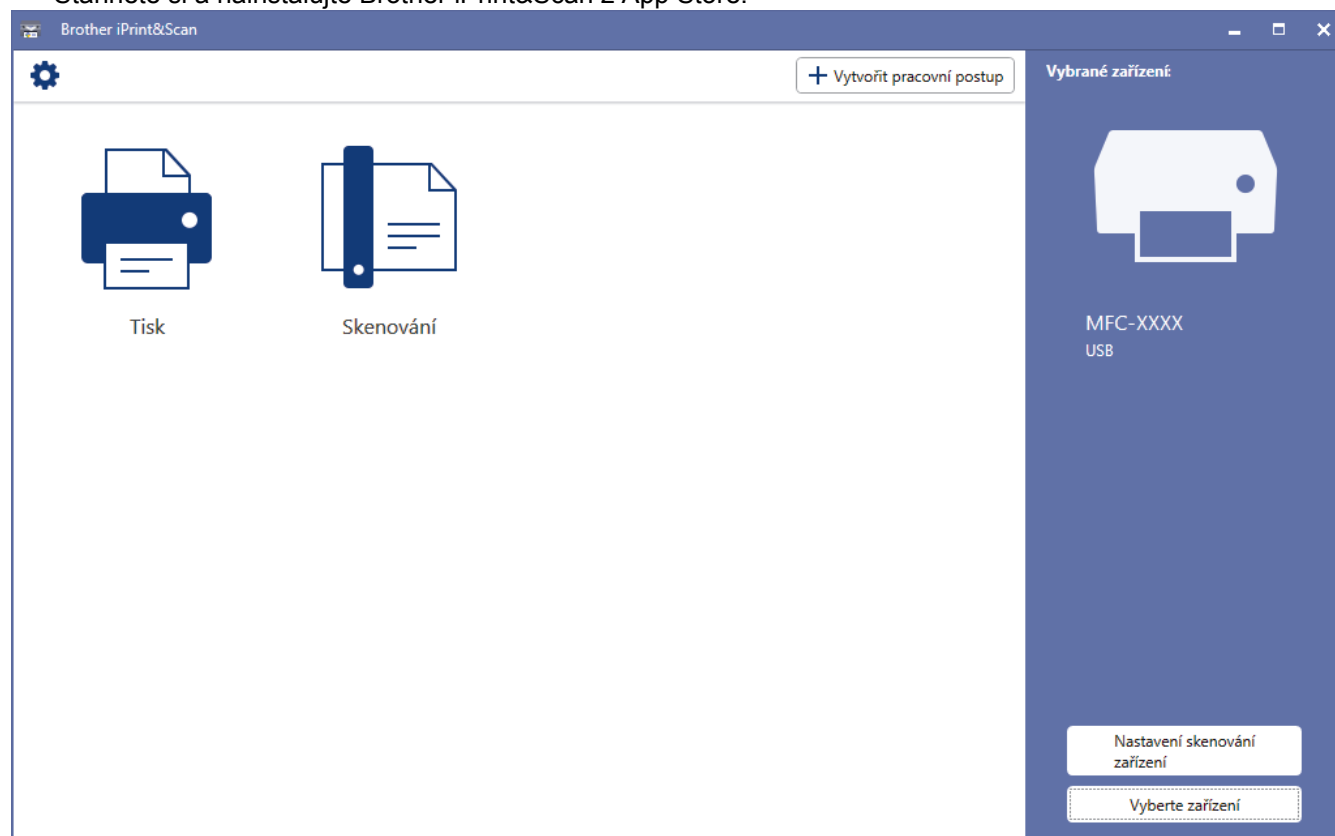

### Související informace

- [Brother iPrint&Scan pro Windows a Mac](#)
- [Brother iPrint&Scan pro mobil](#)

## Odstraňování problémů

Pokud si myslíte, že došlo k problému s přístrojem, nejdříve zkontrolujte každou z následujících položek, poté se pokuste problém identifikovat a postupujte podle tipů k odstraňování problémů.

Většinu problémů můžete napravit sami. Pokud potřebujete další pomoc, centrum podpory Brother Solutions Center nabízí nejnovější tipy v části **Nejčastější dotazy a pokyny pro odstraňování potíží**.

Navštivte naše webové stránky [support.brother.com](http://support.brother.com).

Klikněte na **Nejčastější dotazy a pokyny pro odstraňování potíží** a vyhledejte název svého modelu.

Nejdříve zkontrolujte, zda:

- Napájecí kabel přístroje je správně připojen a přístroj je zapnutý.
- Všechny ochranné části přístroje byly odstraněny.
- Kryt skeneru a kryt pro odstranění uvíznutého papíru jsou zcela zavřené.
- Papír je do zásobníku papíru vložen správně.
- Kabele rozhraní jsou bezpečně připojeny k přístroji a k počítači nebo je na přístroji i počítači nastaveno bezdrátové připojení.
- (Pro síťové modely) Přístupový bod (pro bezdrátové sítě), směrovač nebo rozbočovač je zapnutý a jeho tlačítko spojení bliká.
- Na LCD displeji přístroje se zobrazují zprávy.

Pokud jste problém s kontrolami nevyřešili, identifikujte problém a poté ►► *Související informace*



### Související informace

- [Chybová hlášení a zprávy o údržbě](#)
- [Uvíznutí dokumentu](#)
- [Zaseknutí tiskárny nebo uvíznutí papíru](#)
- [Pokud máte problémy s přístrojem](#)
- [Kontrola informací o přístroji](#)
- [Resetujte přístroj Brother](#)
- [Zacházení s papírem a problémy s tiskem](#)
- [Problémy s telefonem a faxem](#)
- [Jiné problémy](#)
- [Problémy se sítí](#)
- [Problémy související se službou Google Cloud Print](#)
- [Problémy s funkcí AirPrint](#)

## Chybová hlášení a zprávy o údržbě

Stejně jako u jakéhokoli komplexního kancelářského produktu může docházet k chybám a nutnosti výměny spotřebního materiálu. Pokud k tomu dojde, přístroj určí chybu nebo požadovanou běžnou údržbu a zobrazí příslušné hlášení. Nejběžnější chybová hlášení a zprávy o údržbě jsou uvedeny v tabulce.

Většinu chybových hlášení lze napravit a rutinní údržbu můžete provádět vlastními silami. Potřebujete-li více tipů, navštivte sekci **Nejčastější dotazy a pokyny pro odstraňování potíží** vašeho modelu na stránkách Brother Solutions Center na adrese [support.brother.com](http://support.brother.com).



- Reference pro *Související informace* se nacházejí dole na této straně.

### DCP-T310/DCP-T510W/DCP-T710W

Chybová zpráva	Příčina	Postup
Chyba komunikace	Špatná kvalita telefonní linky způsobila chybu komunikace.	Odešlete fax znovu nebo přístroj připojte k jiné telefonní lince. Pokud problém přetrvává, obraťte se na telefonní společnost a požádejte ji o kontrolu vaší telefonní linky.
Chyba spojení	Jiná zařízení se snaží současně o připojení k síti Wi-Fi Direct.	Zkontrolujte, zda se k síti Wi-Fi Direct nesnaží připojit žádná jiná zařízení, a potom se pokuste opět nakonfigurovat nastavení Wi-Fi Direct.
Ink n. plna	Nádržka absorbéru inkoustu je plná. Tyto součásti podléhají pravidelné údržbě, která může vyžadovat po určité době výměnu, aby byl zajištěn optimální výkon přístroje Brother. Protože tyto součásti podléhají pravidelné údržbě, na výměnu se nevztahuje záruka. Potřeba výměny těchto součástí a doba před výměnou je závislá na množství čištění a proplachování potřebného k čištění inkoustového systému. Tyto boxy se plní určitým množstvím inkoustu během operací čištění a proplachování. Počet případů, kdy přístroj využije čištění a proplachování, se liší v závislosti na různých situacích. Časté zapínání a vypínání přístroje má například za následek řadu čisticích cyklů, protože přístroj se při zapnutí automaticky vyčistí. Použití jiného inkoustu než inkoustu Brother může mít za následek časté čištění, protože jiné inkousty mohou způsobovat špatnou kvalitu tisku, která je řešena čištěním. Čím více čištění přístroj vyžaduje, tím rychleji se tyto boxy zaplní. Opravy vyplývající z použití spotřebního materiálu jiné značky než Brother nebudou zahrnuty do uvedené záruky na výrobek.	Nádržku absorbéru inkoustu je nutné vyměnit. Chcete-li dát přístroj do servisu, kontaktujte službu pro zákazníky společnosti Brother nebo místní autorizované servisní středisko společnosti Brother.
Ink n. téměř plna	Nádržka absorbéru inkoustu je téměř plná.	Nádržku absorbéru inkoustu je nutné brzy vyměnit. Kontaktujte zákaznický servis Brother nebo vašeho místního prodejce Brother.

Chybová zpráva	Příčina	Postup
		<ul style="list-style-type: none"> <li>Nádržka absorbéru inkoustu absorbuje malé množství inkoustu uvolněného během čištění tiskové hlavy.</li> </ul>
Malo ink	<p>Množství zbývajících inkoustu v jednom nebo více zásobnících inkoustu je nízké.</p> <p>Tato chybová zpráva se může objevit, pokud je hodnota čítače bodů inkoustu nesprávná, i když zbývá určité množství inkoustu.</p>	<p>Skrze okno zásobníku inkoustu zkontrolujte skutečné množství zbývajících inkoustu.</p> <p>Je-li hladina zbývajících inkoustu na úrovni nebo pod úrovní spodní rysky pod značkou minimálního naplnění, doplňte zásobník inkoustu.</p> <p>Na displeji LCD se může zobrazit zpráva žádající ověření, zda jsou zásobníky inkoustu doplněny. Stisknutím tlačítka ▲ (Ano) resetujte čítač bodů inkoustu pro doplněnou barvu. Pro nedoplněné barvy stiskněte tlačítko ▼ (Ne).</p> <p>►► <i>Související informace: Doplnění zásobníků inkoustu</i></p>
Nehlasí se/obsaz	Číslo, které jste vytočili neodpovídá nebo je obsazené.	Ověřte číslo a zkuste to znovu.
Nelze pripojit Zarizení je již pripojeno.	Pokud je přístroj Brother vlastníkem skupiny (G/O), k síti Wi-Fi Direct jsou již připojena dvě mobilní zařízení.	<p>Jakmile je aktuální připojení mezi přístrojem Brother a dalším mobilním zařízením vypnuto, vyzkoušejte a nakonfigurujte nastavení Wi-Fi Direct znovu. Stav připojení můžete potvrdit vytisknutím Zprávy o konfiguraci sítě.</p> <p>►► <i>Související informace: Tisk zprávy konfigurace sítě</i></p>
Nelze skenovat XX	Přístroj má mechanický problém.	<p>Odpojte na několik minut přístroj od napájení a poté jej znovu připojte.</p> <p>(Pokud nemůžete vytisknout přijaté faxy, přeneste je na jiný faxový přístroj nebo do počítače.)</p> <p>►► <i>Související informace: Přenos faxů nebo faxového deníku</i></p>
Nelze tisknout Doplnit [X]	<p>Množství zbývajících inkoustu v jednom nebo více zásobnících inkoustu je nízké. Přístroj zastaví veškeré tiskové operace.</p> <p>Tato chybová zpráva se může objevit, pokud je hodnota čítače bodů inkoustu nesprávná, i když zbývá určité množství inkoustu.</p>	<p>Doplňte zásobník inkoustu.</p> <p>Když doplňujete zásobník inkoustu, doplňte jej k horní rysce, nebo doplňte veškerý inkoust v lahvičce, pokud nepřekračuje horní rysku.</p> <p>Na displeji LCD se může zobrazit zpráva žádající ověření, zda jsou zásobníky inkoustu doplněny. Stisknutím tlačítka ▲ (Ano) resetujte čítač bodů inkoustu pro doplněnou barvu. Pro nedoplněné barvy stiskněte tlačítko ▼ (Ne).</p> <p>►► <i>Související informace: Doplnění zásobníků inkoustu</i></p> <ul style="list-style-type: none"> <li>Skenovat můžete i v případě, že je v přístroji málo inkoustu nebo potřebuje doplnit.</li> </ul>
Nelze tisknout XX	<p>Přístroj má mechanický problém.</p> <p><b>-NEBO</b></p> <p>V přístroji se nachází cizí předmět, například svorka nebo útržek papíru.</p>	<p>Otevřete kryt skeneru a vyjměte cizí předměty a útržky papíru z přístroje. Pokud chybová zpráva nezmizí, na několik minut odpojte přístroj od zdroje napájení a znovu ho připojte.</p>

Chybová zpráva	Příčina	Postup
		<p>➤➤ <i>Související informace: Zaseknutí tiskárny nebo uvíznutí papíru</i></p> <p>(Pokud nemůžete vytisknout přijaté faxy, přeneste je na jiný faxový přístroj nebo do počítače.)</p> <p>➤➤ <i>Související informace: Přenos faxů nebo faxového deníku</i></p>
Neregistrovano.	Pokusili jste se o přístup k číslu krátké volby, které není v přístroji uloženo.	Nastavte číslo krátké volby.
Neshoda velik.	<p>Nastavení velikosti papíru neodpovídá formátu papíru v zásobníku.</p> <p><b>-NEBO-</b></p> <p>Nenastavili jste vodítka papíru v zásobníku na ukazatele pro formát papíru, který používáte.</p>	<ol style="list-style-type: none"> <li>1. Zkontrolujte, zda formát papíru vybraný na displeji přístroje odpovídá velikosti papíru v zásobníku. <ul style="list-style-type: none"> <li>➤➤ <i>Související informace: Změna velikosti a typu papíru</i></li> </ul> </li> <li>2. Ujistěte se, že jste vložili papír v orientaci na výšku nastavením vodítek papíru na značky pro používaný formát papíru. <ul style="list-style-type: none"> <li>➤➤ <i>Související informace: Vkládání papíru</i></li> </ul> </li> <li>3. Po kontrole formátu a polohy papíru stiskněte tlačítko <b>Mono Start (Start Mono)</b> nebo <b>Colour Start (Start Barva)</b>.</li> </ol> <p>Pokud tisknete z počítače, zkontrolujte, zda formát papíru vybraný v ovladači tiskárny odpovídá formátu papíru v zásobníku.</p> <p>➤➤ <i>Související informace: Nastavení tisku (Windows) nebo Možnosti tisku (Mac)</i></p>
Nizka teplota	Teplota v místnosti je příliš nízká.	Po vyhřátí místnosti nechejte přístroj zahřát na teplotu v místnosti. Opakujte akci po zahřátí přístroje.
Otevreny kryt.	Kryt skeneru není fixován v uzavřené poloze.	<p>Zvedněte kryt skeneru a znovu jej zavřete.</p> <p>Ujistěte se, že je kabel rozhraní (pokud je použit) veden správně kabelovým kanálem a vystupuje ze zadní části přístroje.</p>
Pouze CB tisk Doplňit [X]	<p>Množství zbývajících inkoustu v jednom nebo více zásobnících inkoustu (kromě černého) je nízké.</p> <p>Tato chybová zpráva se může objevit, pokud je hodnota čítače bodů inkoustu nesprávná, i když zbývá určité množství inkoustu.</p> <p>Zobrazí-li se na displeji LCD tato zpráva, každá z operací probíhá následovně:</p> <ul style="list-style-type: none"> <li>• Tisk</li> </ul> <p>Je-li na kartě <b>Standardní papír</b> nastaven typ papíru na <b>Základní</b> a na kartě <b>Stupně šedi</b> ovladače tiskárny je vybrána možnost <b>Pokročilé</b>, pak můžete přístroj používat jako černobílou tiskárnu.</p> <ul style="list-style-type: none"> <li>• Kopírování</li> </ul>	<p>Doplňte zásobník inkoustu.</p> <p>Když doplňujete zásobník inkoustu, doplňte jej k horní rýsce, nebo doplňte veškerý inkoust v lahvičce, pokud nepřekračuje horní rysku.</p> <p>Na displeji LCD se může zobrazit zpráva žádající ověření, zda jsou zásobníky inkoustu doplněny. Stisknutím tlačítka <b>▲ (Ano)</b> resetujte čítač bodů inkoustu pro doplněnou barvu. Pro nedoplněné barvy stiskněte tlačítko <b>▼ (Ne)</b>.</p> <p>➤➤ <i>Související informace: Doplnění zásobníků inkoustu</i></p> <p>V následujících případech může přístroj ukončit všechny tiskové operace a může se stát, že jej nebudete moci používat, dokud nedoplníte zásobník inkoustu:</p>

Chybová zpráva	Příčina	Postup
	<p>Je-li typ papíru nastaven na Standard. papír, můžete tisknout černobílé kopie.</p> <ul style="list-style-type: none"> <li>Faxování</li> </ul> <p>Je-li typ papíru nastaven na Standard. papír, přístroj bude přijímat a tisknout faxy černobíle.</p>	<ul style="list-style-type: none"> <li>Pokud odpojíte přístroj.</li> <li>Pokud na přístroji nebo v ovladači tiskárny zvolíte volbu <b>Pomaluschnoucí papír</b>.</li> </ul>
Preplněna paměť	Paměť přístroje je plná.	<p>Pokud probíhá odesílání faxu nebo kopírování:</p> <ul style="list-style-type: none"> <li>Stiskněte tlačítko <b>Stop/Exit (Stop/Konec)</b> a počkejte, dokud neskončí ostatní probíhající operace, pak pokus zopakujte.</li> <li>Stisknutím tlačítek <b>Mono Start (Start Mono)</b> nebo <b>Colour Start (Start Barva)</b> zkopírujete dosud naskenované stránky.</li> </ul>
Pripoj. selhalo	Přístroj Brother a mobilní zařízení nemůžou během konfiguraci sítě Wi-Fi Direct komunikovat.	<ul style="list-style-type: none"> <li>Přesuňte mobilní zařízení blíže k zařízení Brother.</li> <li>Přesuňte zařízení Brother a mobilní zařízení na místo bez překážek.</li> <li>Pokud používáte metodu PIN WPS, ujistěte se, zda jste zadali správný PIN.</li> </ul>
Rozpojení	Jiná osoba nebo faxový přístroj jiné osoby volání ukončil.	<p>Zkuste fax odeslat nebo přijmout znovu. Pokud se přenos opakovaně zastavuje a používáte systém VoIP (Voice over IP), zkuste změnit kompatibilitu na základní (VoIP).</p> <p>➤➤ <i>Související informace: VoIP / Rušení na telefonní lince</i></p>
Vysoká teplota	Příliš vysoká teplota v místnosti.	Snižte teplotu v místnosti a potom nechte přístroj vychladnout na pokojovou teplotu. Opakujte akci po vychladnutí přístroje.
Zadne zařízení	Při konfiguraci sítě Wi-Fi Direct přístroj Brother nemohl najít vaše mobilní zařízení.	<ul style="list-style-type: none"> <li>Zkontrolujte, zda je zařízení a mobilní zařízení v režimu Wi-Fi Direct.</li> <li>Přesuňte mobilní zařízení blíže k zařízení Brother.</li> <li>Přesuňte zařízení Brother a mobilní zařízení na místo bez překážek.</li> <li>Pokud konfiguruje síť Wi-Fi Direct ručně, ujistěte se, zda jste zadali správné heslo.</li> <li>Pokud má vaše mobilní zařízení konfigurační stránku pro získání IP adresy, ujistěte se, že na vašem mobilním zařízení byla nakonfigurována IP adresa pomocí DHCP.</li> </ul>
Zaseknutý papír	V přístroji uvízl papír.	<p>Odstraňte uvíznutý papír.</p> <p>➤➤ <i>Související informace: Zaseknutí tiskárny nebo uvíznutí papíru</i></p> <p>Ujistěte se, že jsou vodítka papíru nastavena na správnou velikost papíru.</p>
	Do ručního podavače byl vložen více než jeden list papíru.	Do ručního podavače nevkládejte najednou více než jeden list papíru.



Chybová zpráva	Příčina	Postup
	<p><b>-NEBO</b></p> <p>Do slotu ručního podávání papíru byl vložen další list papíru dříve, než se na displeji LCD zobrazila zpráva <i>Kam vložit papír.</i></p>	Před vložením dalšího listu papíru do slotu pro ruční podávání počkejte, až se na LCD zobrazí výzva k vložení dalšího listu papíru.
	Na povrchu válečků pro zavádění papíru se nahromadil prach u papíru.	Vyčistěte válečky pro zavádění papíru. <b>»» Související informace: Čištění válečků k zavádění papíru</b>
Zasob. nedetekov.	Zásobník papíru není zcela zasunutý.	Pomalou zasuňte zásobník papíru úplně do přístroje.
	Papír nebo cizí předmět brání správnému vložení zásobníku papíru.	Vytáhněte zásobník papíru z přístroje a vyjměte zaseknutý papír nebo cizí předmět. Pokud nemůžete najít nebo odstranit uvíznutý papír <b>»» Související informace: Zaseknutí tiskárny nebo uvíznutí papíru</b>
Zavrete ink kryt	Kryt zásobníku inkoustu nezapadl do uzavřené polohy.	Pevně zavřete kryt zásobníku inkoustu tak, aby zapadl na místo.
Zbyvají data	Tisková data zůstanou v paměti přístroje.	Stiskněte tlačítko <b>Stop/Exit (Stop/Konec)</b> . Přístroj zruší úlohu a vymaže ji z paměti. Zkuste tisknout znovu.
Zkontr.original	Dokument nebyl vložen nebo podán správně nebo byl dokument skenovaný z ADF příliš dlouhý.	Vyjměte uvíznutý dokument a potom stiskněte tlačítko <b>Stop/Exit (Stop/Konec)</b> . Umístěte dokument do ADF správně. <b>»» Související informace: Vkládání dokumentů do automatického podavače dokumentů ADF</b> <b>»» Související informace: Uvíznutí dokumentu</b>
Zkontr.papir	V přístroji došel papír nebo papír v zásobníku papíru není správně vložen.	Postupujte jedním z následujících způsobů: <ul style="list-style-type: none"> <li>• Doplněte papír do zásobníku papíru a potom stiskněte tlačítko <b>Mono Start (Start Mono)</b> nebo <b>Colour Start (Start Barva)</b>.</li> <li>• Vyjměte a znovu vložte papír a potom stiskněte tlačítko <b>Mono Start (Start Mono)</b> nebo <b>Colour Start (Start Barva)</b>.</li> </ul> <b>»» Související informace: Vkládání papíru</b>
	Papír nebyl vložen do středové polohy slotu pro ruční podávání.	Vyjměte papír, znovu jej vložte do středu slotu pro ruční podávání a potom postupujte podle pokynů na LCD displeji. <b>»» Související informace: Vložte papír do slotu k ručnímu podávání</b>
	Kryt pro odstranění uvíznutého papíru není správně zavřený.	Ujistěte se, že je kryt pro odstranění uvíznutého papíru zavřený rovnoměrně na obou koncích. <b>»» Související informace: Zaseknutí tiskárny nebo uvíznutí papíru</b>
	Na povrchu válečků pro zavádění papíru se nahromadil prach u papíru.	Vyčistěte válečky pro zavádění papíru. <b>»» Související informace: Čištění válečků k zavádění papíru</b>

Chybová zpráva	Příčina	Postup
Zkontrolujte hladinu inkoustu. Pokud je dost inkoustu, stisknete OK.	Během těchto operací se spotřebuje určité množství inkoustu; Pohledem do okénka zásobníku inkoustu zkontrolujte skutečné množství zbývajících inkoustu.	Je-li hladina zbývajících inkoustu na úrovni nebo pod úrovní spodní rysky pod značkou minimálního naplnění, doplňte zásobník inkoustu.
Zmenit papír?	Tato zpráva se zobrazuje, pokud je aktivní nastavení s potvrzením typu a velikosti papíru.	Nechcete-li zobrazovat tuto potvrzovací zprávu, změňte nastavení na hodnotu Vypnuto. <b>»» Související informace: Změna nastavení kontroly velikosti papíru</b>

## MFC-T910DW

Chybová zpráva	Příčina	Postup
Absorber téměř plný	Nádržka absorbéru inkoustu je téměř plná.	Nádržku absorbéru inkoustu je nutné brzy vyměnit. Kontaktujte zákaznický servis Brother nebo vašeho místního prodejce Brother. <ul style="list-style-type: none"> <li>Nádržka absorbéru inkoustu absorbuje malé množství inkoustu uvolněného během čištění tiskové hlavy.</li> </ul>
Dochází inkoust	Množství zbývajících inkoustu v jednom nebo více zásobnících inkoustu je nízké. Tato chybová zpráva se může objevit, pokud je hodnota čítače bodů inkoustu nesprávná, i když zbývá určité množství inkoustu.	Skrze okno zásobníku inkoustu zkontrolujte skutečné množství zbývajících inkoustu. Je-li hladina zbývajících inkoustu na úrovni nebo pod úrovní spodní rysky pod značkou minimálního naplnění, doplňte zásobník inkoustu. Na displeji LCD se může zobrazit zpráva žádající ověření, zda jsou zásobníky inkoustu doplněny. Stisknutím tlačítka ► (Ano) resetujte čítač bodů inkoustu pro doplněnou barvu. Pro nedoplněné barvy stiskněte tlačítko ◀ (Ne). <b>»» Související informace: Doplnění zásobníků inkoustu</b>
Doplňte ink.	Množství zbývajících inkoustu v jednom nebo více zásobnících inkoustu je nízké. Příklad zastaví veškeré tiskové operace. Tato chybová zpráva se může objevit, pokud je hodnota čítače bodů inkoustu nesprávná, i když zbývá určité množství inkoustu.	Doplňte zásobník inkoustu. Když doplňujete zásobník inkoustu, doplňte jej k horní rysce, nebo doplňte veškerý inkoust v lahvičce, pokud nepřekračuje horní rysku. Na displeji LCD se může zobrazit zpráva žádající ověření, zda jsou zásobníky inkoustu doplněny. Stisknutím tlačítka ► (Ano) resetujte čítač bodů inkoustu pro doplněnou barvu. Pro nedoplněné barvy stiskněte tlačítko ◀ (Ne). <b>»» Související informace: Doplnění zásobníků inkoustu</b> <ul style="list-style-type: none"> <li>Skenovat můžete i v případě, že je v přístroji málo inkoustu nebo potřebuje doplnit.</li> </ul>
Chyba karty medií	K přístroji bylo během jeho zapnutí připojeno více paměťových zařízení. Příklad může číst najednou pouze jednu paměťovou kartu nebo paměťovou jednotku USB Flash.	Vyjměte paměťovou kartu (karty) nebo paměťovou jednotku USB Flash, které nepoužíváte.

Chybová zpráva	Příčina	Postup
Chyba komunikace	Špatná kvalita telefonní linky způsobila chybu komunikace.	Odešlete fax znovu nebo přístroj připojte k jiné telefonní lince. Pokud problém přetrvává, obraťte se na telefonní společnost a požádejte ji o kontrolu vaší telefonní linky.
Chyba spojení	Jiná zařízení se snaží současně o připojení k síti Wi-Fi Direct.	Zkontrolujte, zda se k síti Wi-Fi Direct nesnaží připojit žádná jiná zařízení, a potom se pokuste opět nakonfigurovat nastavení Wi-Fi Direct.
Malo pameti pro fax.	Paměť faxu je plná.	Vytiskněte faxy, které jsou v paměti. <b>»» Související informace: Tisk faxů uložených do paměti přístroje</b>
Medium je plne.	Použitá paměťová jednotka USB Flash již obsahuje 999 souborů.	Tento přístroj může ukládat do paměťové jednotky USB Flash pouze v případě, že obsahuje méně než 999 souborů. Odstraňte nepotřebné soubory a opakujte akci.
	Na použité paměťové jednotce USB Flash není dostatek volného místa pro skenování dokumentu.	Odstraněním nepotřebných souborů z paměťové jednotky USB Flash uvolněte místo a potom opakujte akci.
Nastaveni zas. 1 Nastaveni zas. DP	Tato zpráva se zobrazuje, pokud je aktivní nastavení s potvrzením typu a velikosti papíru.	Nechcete-li zobrazovat tuto potvrzovací zprávu, změňte nastavení na hodnotu Vypnuto. <b>»» Související informace: Změna nastavení kontroly velikosti papíru</b>
Nehlasí se/obsaz	Číslo, které jste vytočili neodpovídá nebo je obsazené.	Ověřte číslo a zkuste to znovu.
Nelze cistit XX Nelze inicializ. XX Nelze tisknout XX	Přístroj má mechanický problém. <b>-NEBO</b> V přístroji se nachází cizí předmět, například svorka nebo útržek papíru.	Otevřete kryt skeneru a vyjměte cizí předměty a útržky papíru z přístroje. Pokud chybová zpráva nezmizí, na několik minut odpojte přístroj od zdroje napájení a znovu ho připojte. <b>»» Související informace: Papír uvízl uvnitř a v přední části přístroje (zaseknutí A vnitřní/přední)</b> (Pokud nemůžete vytisknout přijaté faxy, přeneste je na jiný faxový přístroj nebo do počítače.) <b>»» Související informace: Přenos faxů nebo faxového deníku</b>
Nelze skenovat XX	Přístroj má mechanický problém.	Odpojte na několik minut přístroj od napájení a poté jej znovu připojte. (Pokud nemůžete vytisknout přijaté faxy, přeneste je na jiný faxový přístroj nebo do počítače.) <b>»» Související informace: Přenos faxů nebo faxového deníku</b>
Nepoužit.zariz. Odpojte prosim USB zarizeni.	K přímému rozhraní USB bylo připojeno nepodporované zařízení USB nebo jednotka USB Flash.	Odpojte zařízení z přímého rozhraní USB. Vypněte přístroj a znovu ho zapněte.
Nepoužit.zariz. Odpojte zarizeni od predniho konektoru, vypnete pristroj a pak jej zapnete.	K přímému rozhraní USB bylo připojeno poškozené zařízení.	Odpojte zařízení z přímého rozhraní USB, potom stiskněte  pro vypnutí přístroje a poté přístroj znovu zapněte.

Chybová zpráva	Příčina	Postup
Nepoužitelný HUB.	K přímému rozhraní USB byl připojen rozbočovač nebo paměťová jednotka USB Flash s rozbočovačem.	Rozbočovače, včetně paměťové jednotky USB Flash s integrovaným rozbočovačem, nejsou podporovány. Odpojte zařízení od přímého rozhraní USB.
Neregistrovano.	Pokusili jste se o přístup k číslu krátké volby, které není v přístroji uloženo.	Nastavte číslo krátké volby.
Nesprávná vel. pap.	Nastavení velikosti papíru neodpovídá formátu papíru v zásobníku. <b>-NEBO-</b> Nenastavili jste vodítka papíru v zásobníku na ukazatele pro formát papíru, který používáte.	<ol style="list-style-type: none"> <li>Zkontrolujte, zda formát papíru vybraný na displeji přístroje odpovídá velikosti papíru v zásobníku.  <b>»» Související informace: Změna velikosti a typu papíru</b></li> <li>Ujistěte se, že jste vložili papír v orientaci na výšku nastavením vodítek papíru na značky pro používaný formát papíru.  <b>»» Související informace: Vkládání papíru</b></li> <li>Po kontrole formátu a polohy papíru stiskněte tlačítko ►.</li> </ol> <p>Pokud tisknete z počítače, zkontrolujte, zda formát papíru vybraný v ovladači tiskárny odpovídá formátu papíru v zásobníku.  <b>»» Související informace: Nastavení tisku (Windows) nebo Možnosti tisku (Mac)</b></p>
Nizká teplota	Teplota v místnosti je příliš nízká.	Po vyhřátí místnosti nechejte přístroj zahřát na teplotu v místnosti. Opakujte akci po zahřátí přístroje.
Opet nepodan papir	Na povrchu válečků pro zavádění papíru se nahromadil prach u papíru.	Vyčistěte válečky pro zavádění papíru. <b>»» Související informace: Čištění válečků k zavádění papíru</b>
Otevrený kryt.	Kryt skeneru není fixován v uzavřené poloze.	Zvedněte kryt skeneru a znovu jej zavřete. Ujistěte se, že je kabel rozhraní (pokud je použit) veden správně kabelovým kanálem a vystupuje ze zadní části přístroje.
	Kryt zásobníku inkoustu nezapadl do uzavřené polohy.	Pevně zavřete kryt zásobníku inkoustu tak, aby zapadl na místo.
Plný absorber ink.	Nádržka absorbéru inkoustu je plná. Tyto součásti podléhají pravidelné údržbě, která může vyžadovat po určité době výměnu, aby byl zajištěn optimální výkon přístroje Brother. Protože tyto součásti podléhají pravidelné údržbě, na výměnu se nevztahuje záruka. Potřeba výměny těchto součástí a doba před výměnou je závislá na množství čištění a proplachování potřebného k čištění inkoustového systému. Tyto boxy se plní určitým množstvím inkoustu během operací čištění a proplachování. Počet případů, kdy přístroj využije čištění a proplachování, se liší v závislosti na různých situacích. Časté zapínání a vypínání přístroje má například za	Nádržku absorbéru inkoustu je nutné vyměnit. Chcete-li dát přístroj do servisu, kontaktujte službu pro zákazníky společnosti Brother nebo místní autorizované servisní středisko společnosti Brother.

Chybová zpráva	Příčina	Postup
	<p>následek řadu čisticích cyklů, protože přístroj se při zapnutí automaticky vyčistí. Použití jiného inkoustu než inkoustu Brother může mít za následek časté čištění, protože jiné inkousty mohou způsobovat špatnou kvalitu tisku, která je řešena čištěním. Čím více čištění přístroj vyžaduje, tím rychleji se tyto boxy zaplní. Opravy vyplývající z použití spotřebního materiálu jiné značky než Brother nebudou zahrnuty do uvedené záruky na výrobek.</p>	
Porucha komunik.	Přístroj Brother a mobilní zařízení nemůžou během konfiguraci sítě Wi-Fi Direct komunikovat.	<ul style="list-style-type: none"> <li>• Přesuňte mobilní zařízení blíže k zařízení Brother.</li> <li>• Přesuňte zařízení Brother a mobilní zařízení na místo bez překážek.</li> <li>• Pokud používáte metodu PIN WPS, ujistěte se, zda jste zadali správný PIN.</li> </ul>
Pouze CB tisk	<p>Množství zbývajících inkoustu v jednom nebo více zásobnících inkoustu (kromě černého) je nízké.</p> <p>Tato chybová zpráva se může objevit, pokud je hodnota čítače bodů inkoustu nesprávná, i když zbývá určité množství inkoustu.</p> <p>Zobrazí-li se na displeji LCD tato zpráva, každá z operací probíhá následovně:</p> <ul style="list-style-type: none"> <li>• Tisk Je-li na kartě <b>Základní</b> nastaven typ média na <b>Standardní papír</b> a na kartě <b>Pokročilé</b> ovladače tiskárny je vybrána možnost <b>Stupně šedi</b>, pak můžete přístroj používat jako černobílou tiskárnu.</li> <li>• Kopírování Je-li typ papíru nastaven na <i>Standardní papír</i>, můžete tisknout černobílé kopie.</li> <li>• Faxování Je-li typ papíru nastaven na <i>Standardní papír</i>, přístroj bude přijímat a tisknout faxy černobíle.</li> </ul>	<p>Doplňte zásobník inkoustu.</p> <p>Když doplňujete zásobník inkoustu, doplňte jej k horní rýsce, nebo doplňte veškerý inkoust v lahvičce, pokud nepřekračuje horní rysku.</p> <p>Na displeji LCD se může zobrazit zpráva žádající ověření, zda jsou zásobníky inkoustu doplněny. Stisknutím tlačítka <b>▶</b> (Ano) resetujte čítač bodů inkoustu pro doplněnou barvu. Pro nedoplněné barvy stiskněte tlačítko <b>◀</b> (Ne).</p> <p><b>▶▶ Související informace: Doplnění zásobníků inkoustu</b></p> <p>V následujících případech může přístroj ukončit všechny tiskové operace a může se stát, že jej nebudete moci používat, dokud nedoplníte zásobník inkoustu:</p> <ul style="list-style-type: none"> <li>• Pokud odpojíte přístroj.</li> <li>• Pokud na přístroji nebo v ovladači tiskárny zvolíte volbu <b>Pomaluschnoucí papír</b>.</li> </ul>
Preplněna pamet	Paměť přístroje je plná.	<p>Pokud probíhá odesílání faxu nebo kopírování:</p> <ul style="list-style-type: none"> <li>• Stiskněte tlačítko <b>Stop/Exit (Stop/Konec)</b> a počkejte, dokud neskončí ostatní probíhající operace, pak pokus zopakujte.</li> <li>• Stisknutím tlačítka <b>▶</b> vyberete možnost <i>Castec.tisk</i> a zkopírujete dosud naskenované stránky.</li> <li>• Vytiskněte faxy, které jsou v paměti. <b>▶▶ Související informace: Tisk faxů uložených do paměti přístroje</b></li> </ul>
Rozpojení	Jiná osoba nebo faxový přístroj jiné osoby volání ukončil.	Zkuste fax odeslat nebo přijmout znovu.

Chybová zpráva	Příčina	Postup
		<p>Pokud se přenos opakovaně zastavuje a používáte systém VoIP (Voice over IP), zkuste změnit kompatibilitu na základní (VoIP).</p> <p>►► <i>Související informace: VoIP / Rušení na telefonní lince</i></p>
Vysoká teplota	Příliš vysoká teplota v místnosti.	Snižte teplotu v místnosti a potom nechte přístroj vychladnout na pokojovou teplotu. Opakujte akci po vychladnutí přístroje.
Zadne zařízení	Při konfiguraci sítě Wi-Fi Direct přístroj Brother nemohl najít vaše mobilní zařízení.	<ul style="list-style-type: none"> <li>• Zkontrolujte, zda je zařízení a mobilní zařízení v režimu Wi-Fi Direct.</li> <li>• Přesuňte mobilní zařízení blíže k zařízení Brother.</li> <li>• Přesuňte zařízení Brother a mobilní zařízení na místo bez překážek.</li> <li>• Pokud konfigurujete síť Wi-Fi Direct ručně, ujistěte se, zda jste zadali správné heslo.</li> <li>• Pokud má vaše mobilní zařízení konfigurační stránku pro získání IP adresy, ujistěte se, že na vašem mobilním zařízení byla nakonfigurována IP adresa pomocí DHCP.</li> </ul>
Zadný soubor	Paměťová karta nebo jednotka USB Flash v jednotce pro média neobsahuje žádný soubor .JPG.	Vložte správnou paměťovou kartu nebo jednotku USB Flash znovu do slotu.
Zařízení je již připojeno. Stisk [OK].	Pokud je přístroj Brother vlastníkem skupiny (G/O), k síti Wi-Fi Direct jsou již připojena dvě mobilní zařízení.	<p>Jakmile je aktuální připojení mezi přístrojem Brother a dalším mobilním zařízením vypnuto, vyzkoušejte a nakonfigurujte nastavení Wi-Fi Direct znovu. Stav připojení můžete potvrdit vytisknutím Zprávy o konfiguraci sítě.</p> <p>►► <i>Související informace: Tisk zprávy konfigurace sítě</i></p>
Zasek A vnitř./před Zopakuj, zasek A	V přístroji uvízl papír.	<p>Odstraňte uvíznutý papír.</p> <p>►► <i>Související informace: Papír uvízl uvnitř a v přední části přístroje (zaseknutí A vnitřní/přední)</i></p> <p>Ujistěte se, že je vodítko délky papíru nastaveno na správný formát papíru.</p>
Zasek B přední Opak zasek B přední	V přístroji uvízl papír.	<p>Odstraňte uvíznutý papír.</p> <p>►► <i>Související informace: Papír uvízl v přední části přístroje (zaseknutí B přední)</i></p> <p>Ujistěte se, že je vodítko délky papíru nastaveno na správný formát papíru.</p>
Zasek C zadní	V přístroji uvízl papír.	<p>Odstraňte uvíznutý papír.</p> <p>►► <i>Související informace: Papír uvízl v zadní části přístroje (zaseknutí C zadní)</i></p> <p>Ujistěte se, že jsou vodítka papíru nastavena na správnou velikost papíru.</p>
	Na povrchu válečků pro zavádění papíru se nahromadil prach u papíru.	<p>Vyčistěte válečky pro zavádění papíru.</p> <p>►► <i>Související informace: Čištění válečků k zavádění papíru</i></p>

Chybová zpráva	Příčina	Postup
Zasek D v zásobníku DP	V přístroji uvízl papír.	Odstraňte uvíznutý papír. <b>»» Související informace:</b> <i>Papír je uvíznutý v deskovém podavači (zaseknutí D v zásobníku DP)</i>
	Vodítka papíru nejsou nastavena na správnou velikost papíru.	Ujistěte se, že jsou vodítka papíru nastavena na správnou velikost papíru.
Zasek. E uvnitř/DP Opak. zasek. E v/DP	V přístroji uvízl papír.	Odstraňte uvíznutý papír. <b>»» Související informace:</b> <i>Papír je uvíznutý uvnitř a v deskovém podavači (zaseknutí E uvnitř/DP)</i>
	Vodítka papíru nejsou nastavena na správnou velikost papíru.	Ujistěte se, že jsou vodítka papíru nastavena na správnou velikost papíru.
Zasob. Nerozpoznan	Zásobník papíru není zcela zasunutý.	Pomalou zasuňte zásobník papíru úplně do přístroje.
	Papír nebo cizí předmět brání správnému vložení zásobníku papíru.	Vytáhněte zásobník papíru z přístroje a vyjměte zaseknutý papír nebo cizí předmět. Pokud nemůžete najít nebo odstranit uvíznutý papír <b>»» Související informace:</b> <i>Zaseknutí tiskárny nebo uvíznutí papíru</i>
Zbyvají data	Tisková data zůstanou v paměti přístroje.	Stiskněte tlačítko <b>Stop/Exit (Stop/Konec)</b> . Přístroj zruší úlohu a vymaže ji z paměti. Zkuste tisknout znovu.
Zkontr.original	Dokument nebyl vložen nebo podán správně nebo byl dokument skenovaný z ADF příliš dlouhý.	Vyjměte uvíznutý dokument a potom stiskněte tlačítko <b>Stop/Exit (Stop/Konec)</b> . Umístěte dokument do ADF správně. <b>»» Související informace:</b> <i>Vkládání dokumentů do automatického podavače dokumentů ADF</i> <b>»» Související informace:</b> <i>Uvíznutí dokumentu</i>
Zkontr.papir	V přístroji došel papír nebo papír v zásobníku papíru není správně vložen.	Postupujte jedním z následujících způsobů: <ul style="list-style-type: none"> <li>• Doplněte papír do zásobníku a potom stiskněte ►.</li> <li>• Vyjměte a znovu vložte papír a potom stiskněte ►.</li> </ul> <b>»» Související informace:</b> <i>Vkládání papíru</i>
	Papír nebyl vložen do středové polohy slotu pro ruční podávání.	Vyjměte papír, znovu jej vložte do středu slotu pro ruční podávání a potom postupujte podle pokynů na LCD displeji. <b>»» Související informace:</b> <i>Vložte papír do slotu k ručnímu podávání</i>
	Kryt pro odstranění uvíznutého papíru není správně zavřený.	Ujistěte se, že je kryt pro odstranění uvíznutého papíru zavřený rovnoměrně na obou koncích. <b>»» Související informace:</b> <i>Zaseknutí tiskárny nebo uvíznutí papíru</i>
	Na povrchu válečků pro zavádění papíru se nahromadil prach u papíru.	Vyčistěte válečky pro zavádění papíru. <b>»» Související informace:</b> <i>Čištění válečků k zavádění papíru</i>

Chybová zpráva	Příčina	Postup
Zkontrolujte hladiny ink., pokud je ink. ve všech 4 zásobnicích, stisknete OK	Během těchto operací se spotřebuje určité množství inkoustu; Pohledem do okénka zásobníku inkoustu zkontrolujte skutečné množství zbývajících inkoustu.	Je-li hladina zbývajících inkoustu na úrovni nebo pod úrovní spodní rysky pod značkou minimálního naplnění, doplňte zásobník inkoustu.



### Související informace

- Odstraňování problémů
- Přenos faxů nebo faxového deníku
- Chybová hlášení při použití funkce Brother Web Connect
- Tisk zprávy konfigurace sítě
- Doplnění zásobníků inkoustu
- Změna nastavení kontroly velikosti papíru
- VoIP / Rušení na telefonní lince
- Vkládání dokumentů do automatického podavače dokumentů ADF
- Uvznutí dokumentu
- Vkládání papíru
- Vložte papír do slotu k ručnímu podávání
- Zaseknutí tiskárny nebo uvznutí papíru
- Čištění válečků k zavádění papíru
- Tisk faxů uložených do paměti přístroje
- Změna velikosti a typu papíru
- Nastavení tisku (Windows)
- Možnosti tisku (Mac)
- Papír uvízl uvnitř a v přední části přístroje (zaseknutí A vnitřní/přední)
- Papír uvízl v přední části přístroje (zaseknutí B přední)
- Papír uvízl v zadní části přístroje (zaseknutí C zadní)
- Papír je uvízlý v deskovém podavači (zaseknutí D v zásobníku DP)
- Papír je uvízlý uvnitř a v deskovém podavači (zaseknutí E uvnitř/DP)
- Zacházení s papírem a problémy s tiskem



## Přenos faxů nebo faxového deníku

**Související modely:** MFC-T910DW

Pokud se na displeji LCD objeví:

- [Nelze čistit XX]
- [Nelze inicializovat XX]
- [Nelze tisknout XX]/[Nelze tisknout XX]
- [Nelze skenovat XX]/[Nelze skenovat XX]

Doporučujeme přenesení faxů do jiného faxového přístroje nebo do počítače.

➤➤ *Související informace: Přesměrování přijatých faxů na jiný faxový přístroj*

➤➤ *Související informace: Přenos faxů do počítače*

Přenést můžete i hlášení faxového deníku, kde zjistíte případné faxy čekající na přenos.

➤➤ *Související informace: Přenos zprávy faxového deníku do jiného faxového přístroje*



### Související informace

- [Chybová hlášení a zprávy o údržbě](#)
- [Přesměrování přijatých faxů na jiný faxový přístroj](#)
- [Přenos faxů do počítače](#)
- [Přenos zprávy faxového deníku do jiného faxového přístroje](#)
- [Použití funkce PC-FAX příjem pro přenos přijatých faxů do počítače \(pouze Windows\)](#)
- [Obnovení výchozích továrních síťových nastavení](#)
- [Resetujte přístroj Brother](#)
- [Přehled funkcí resetu](#)

## Přesměrování přijatých faxů na jiný faxový přístroj

**Související modely:** MFC-T910DW

Pokud jste nenastavili ID stanice, nemůžete vstoupit do režimu přenosu faxu.

1. Stisknutím tlačítka **Stop/Exit (Stop/Konec)** dočasně přerušíte chybu.
2. Stiskněte tlačítko **Settings (Nastavení)**.
3. Stisknutím tlačítka ▲ nebo ▼ vyberte následující:
  - a. Vyberte možnost [Sluzba]. Stiskněte tlačítko **OK**.
  - b. Vyberte možnost [Prenos dat]. Stiskněte tlačítko **OK**.
  - c. Vyberte možnost [Prenos faxu]. Stiskněte tlačítko **OK**.
4. Postupujte jedním z následujících způsobů:
  - Pokud se na displeji LCD zobrazí [Chybi udaje], v paměti přístroje nezůstávají žádné faxy. Stiskněte tlačítko ► a potom **Stop/Exit (Stop/Konec)**.
  - Zadejte číslo faxu, kam budou faxy přeposílány.
5. Stiskněte **Mono Start (Start Mono)**.



### Související informace

- [Přenos faxů nebo faxového deníku](#)
- [Nastavení ID stanice](#)

## Přenos faxů do počítače

**Související modely:** MFC-T910DW

Faxy z paměti přístroje lze přenést do počítače.

1. Stisknutím tlačítka **Stop/Exit (Stop/Konec)** dočasně přerušíte chybu.
2. Zkontrolujte, zda jste na svém počítači nainstalovali program a ovladače společnosti Brother, a potom v počítači zapněte funkci **PC-FAX Příjem**. Postupujte jedním z následujících způsobů:

- Windows 7

Z nabídky  (**Start**) zvolte **Všechny programy > Brother > Brother Utilities**.

Klikněte na rozevírací seznam a vyberte název vašeho modelu (pokud ještě není zvolen). Klikněte na **PC-FAX** na levé straně panelu a potom klikněte na **Přijímat**.

- Windows 8 a Windows 10

Spusťte aplikaci  (**Brother Utilities**), klikněte na rozevírací seznam a vyberte název vašeho modelu (pokud ještě není zvolen). Klikněte na **PC-FAX** na levé straně panelu a potom klikněte na **Přijímat**.

3. Přečtěte si pokyny na svém počítači a potvrďte je.

Faxy v paměti přístroje budou automaticky odeslány na váš počítač.



### V případě, že faxy v paměti přístroje nebyly odeslány na váš počítač:

Přesvědčte se, že jste na přístroji nastavili [PC Fax příjem].

Stisknutím tlačítka ▲ nebo ▼ vyberte možnost [Zalozni tisk: Zap] nebo [Zalozni tisk: Vyp]. Stiskněte tlačítko **OK**.

Pokud jsou při nastavení funkce PC-Fax Příjem v paměti přístroje faxy, na displeji LCD se zobrazí dotaz, zda chcete tyto faxy přenést do paměti počítače.

Stisknutím tlačítka ► přeneste všechny faxy z paměti na váš počítač.



### Související informace

- [Přenos faxů nebo faxového deníku](#)
- [Použití funkce PC-FAX příjem pro přenos přijatých faxů do počítače \(pouze Windows\)](#)

## Přenos zprávy faxového deníku do jiného faxového přístroje

Související modely: MFC-T910DW

Pokud jste nenastavili ID stanice, nemůžete vstoupit do režimu přenosu faxu.

1. Stisknutím tlačítka **Stop/Exit (Stop/Konec)** dočasně přerušíte chybu.
2. Stiskněte tlačítko **Settings (Nastavení)**.
3. Stisknutím tlačítka ▲ nebo ▼ vyberte následující:
  - a. Vyberte možnost [Sluzba]. Stiskněte tlačítko **OK**.
  - b. Vyberte možnost [Prenos dat]. Stiskněte tlačítko **OK**.
  - c. Vyberte možnost [Prenos hlasení]. Stiskněte tlačítko **OK**.
4. Zadejte číslo faxu, kam bude zpráva faxového deníku předána.
5. Stiskněte **Mono Start (Start Mono)**.



### Související informace

- [Přenos faxů nebo faxového deníku](#)
- [Nastavení ID stanice](#)

## Chybová hlášení při použití funkce Brother Web Connect

Související modely: MFC-T910DW

Pokud dojde k chybě, přístroj Brother zobrazí chybové hlášení. Nejběžnější chybová hlášení jsou uvedena v následující tabulce.

Většinu chyb můžete opravit sami. Potřebujete-li více tipů, navštivte sekci **Nejčastější dotazy a pokyny pro odstraňování potíží** vašeho modelu na stránkách Brother Solutions Center na adrese [support.brother.com](http://support.brother.com).

### Chyba připojení

Chybová hlášení	Příčina	Akce
Chyba připojení 02 Síťové připojení selhalo. Ověřte, zda je síťové připojení v pořádku.	Zařízení není připojeno k síti.	<ul style="list-style-type: none"><li>Ověřte, zda je síťové připojení v pořádku.</li><li>Pokud byla volba <b>Web</b> nebo <b>Aplikace</b> stisknuta brzy poté, co bylo zařízení zapnuto, síťové připojení ještě nemusí být navázáno. Vyčkejte a zkuste to znovu.</li></ul>
Chyba připojení 03 Připojení k serveru selhalo. Zkontrolujte síťová nast.	<ul style="list-style-type: none"><li>Nastavení sítě nebo serveru jsou nesprávná.</li><li>Došlo ke problému se sítí nebo serverem.</li></ul>	<ul style="list-style-type: none"><li>Ujistěte se, že jsou nastavení sítě správná, nebo počkejte a zkuste to později znovu.</li><li>Pokud byla volba <b>Web</b> nebo <b>Aplikace</b> stisknuta brzy poté, co bylo zařízení zapnuto, síťové připojení ještě nemusí být navázáno. Vyčkejte a zkuste to znovu.</li></ul>
Chyba připojení 07 Připojení k serveru selhalo. Nesprávný datum a čas.	Nastavení data a času jsou nesprávná.	Nastavte správné datum a čas. Mějte na paměti, že v případě, že je kabel napájení zařízení odpojen, nastavení data a času mohou být obnovena zpět na tovární nastavení.

### Chyba ověřování

Chybová hlášení	Příčina	Akce
Chyba overeni 01 Nesprávný kód PIN. Zadejte PIN správně.	Kód PIN zadaný pro přístup k účtu je nesprávný. PIN je čtyřmístné číslo, které bylo zadáno při registraci účtu na přístroji.	Zadejte správný PIN.
Chyba overeni 02 Nesprávně nebo neplatně ID. Nebo se toto dočasné ID již používá. Zadejte správně nebo znovu vystavte dočasné ID. Dočasné ID je platné po dobu 24 hodin od vystavení.	Dočasné ID, které bylo zadáno, je nesprávné.	Zadejte správné dočasné ID.
	Platnost dočasného ID, které bylo zadáno, již vypršela. Dočasné ID je platné po dobu 24 hodin.	Znovu požádejte o přístup k funkci Brother Web Connect pro získání nového dočasného ID. Potom použijte toto nové ID pro registraci účtu na zařízení.
Chyba overeni 03 Zobrazovaný název byl již zaregistrován. Zadejte jiný zobrazovaný název.	Název zadaný jako zobrazovaný název je již registrován jiným uživatelem služby.	Zadejte jiný zobrazovaný název.

## Chyba serveru

Chybová hlášení	Příčina	Akce
Chyba serveru 01 Overení se nezdarilo. Provedte následující: 1. Prejdete na <a href="http://bwc.brother.com">http://bwc.brother.com</a> a získejte nové dočasné ID. 2. Stisknete OK a zadejte své nové dočasné ID na další obrazovce.	Platnost informací o ověření zařízení (potřebných pro přístup ke službě) vypršela nebo jsou tyto informace neplatné.	Požádejte o nový přístup pro Brother Web Connect a získejte nové dočasné ID. Potom nové ID použijte k registraci účtu na zařízení.
Chyba serveru 03 Uložení se nezdarilo. Nepodporovaný soubor nebo poškozená data. Overtete data souboru.	Soubor, který se pokoušíte uložit, může mít jeden z následujících problémů: <ul style="list-style-type: none"><li>• Soubor překračuje limit služby týkající se počtu pixelů, velikosti souboru apod.</li><li>• Typ souboru není podporován.</li><li>• Soubor je poškozen.</li></ul>	Soubor nelze použít: <ul style="list-style-type: none"><li>• Zkontrolujte omezení velikosti nebo formátu daná službou.</li><li>• Uložte soubor jako jiný typ.</li><li>• Pokud je to možné, získejte novou, nepoškozenou verzi souboru.</li></ul>
Chyba serveru 13 Služba dočasné není k dispozici. Opakujte akci později.	Došlo k problému se službou, služba je v současné době nedostupná.	Vyčkejte a zkuste to znovu. Pokud se zpráva zobrazí znovu, spojte se se službou z počítače, abyste zjistili, zda je služba nedostupná.

## Chyba zástupce

Chybová hlášení	Příčina	Akce
Chyba zástupce 02 Účet je neplatný. Po odstranění tohoto zástupce účet zaregistrujte a vytvořte znovu jeho zástupce.	Zástupce nelze použít, protože účet byl odstraněn po zaregistrování zástupce.	Odstraňte zástupce a potom znovu zaregistrujte účet a zástupce.



### Související informace

- [Chybová hlášení a zprávy o údržbě](#)

## Uvážnutí dokumentu

- Dokument uvážl v horní části jednotky ADF
- Dokument uvážl uvnitř jednotky ADF
- Odstranění útržků papíru uvážlých uvnitř jednotky ADF
- Chybová hlášení a zprávy o údržbě

## Dokument uvízl v horní části jednotky ADF

**Související modely:** DCP-T710W/MFC-T910DW

1. Vyjměte z ADF veškerý papír, který není zaseknutý.
2. Otevřete kryt ADF.
3. Tažením vzhůru odstraňte uvíznutý dokument.

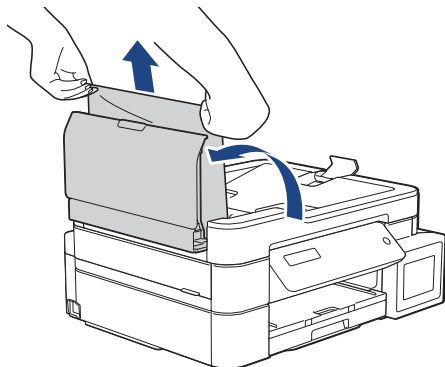

4. Zavřete kryt ADF.
5. Stiskněte **Stop/Exit (Stop/Konec)**.

### DŮLEŽITÉ

Abyste v budoucnu zabránili uvíznutí dokumentu, zavřete správně kryt ADF jemným zatlačením ve střední části.



### Související informace

- [Uvíznutí dokumentu](#)



## Dokument uvízl uvnitř jednotky ADF

**Související modely:** DCP-T710W/MFC-T910DW

1. Vyjměte z ADF veškerý papír, který není zaseknutý.
2. Zvedněte kryt dokumentu.
3. Vytáhněte uvíznutý dokument směrem doleva.

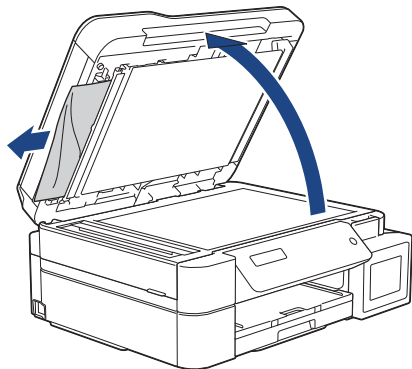

4. Zavřete kryt dokumentu.

### ✓ Související informace

- [Uvíznutí dokumentu](#)

## Odstranění útržků papíru uvízlých uvnitř jednotky ADF

**Související modely:** DCP-T710W/MFC-T910DW

1. Zvedněte kryt dokumentu.
2. Zasuňte kousek tuhého papíru, například kartonu, do ADF a vytlačte veškeré malé útržky papíru.

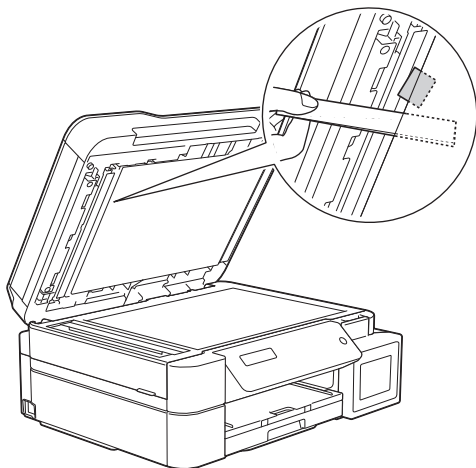

3. Zavřete kryt dokumentu.



### Související informace

- [Uvíznutí dokumentu](#)

## Zaseknutí tiskárny nebo uvíznutí papíru

Vyhledejte a odstraňte uvíznutý papír.

- V přístroji se zasekl papír (Zaseknutý papír)
- Papír uvízl uvnitř a v přední části přístroje (zaseknutí A vnitřní/přední)
- Papír uvízl v přední části přístroje (zaseknutí B přední)
- Papír uvízl v zadní části přístroje (zaseknutí C zadní)
- Papír je uvízlý v deskovém podavači (zaseknutí D v zásobníku DP)
- Papír je uvízlý uvnitř a v deskovém podavači (zaseknutí E uvnitř/DP)
- Chybová hlášení a zprávy o údržbě
- Zacházení s papírem a problémy s tiskem

## V přístroji se zasekl papír (Zaseknutý papír)

**Související modely:** DCP-T310/DCP-T510W/DCP-T710W

Pokud se na LCD displeji zobrazí [Zaseknuty papir], postupujte takto:

1. Odpojte přístroj od elektrické zásuvky.
2. Vytáhněte zásobník papíru (1) zcela z přístroje.

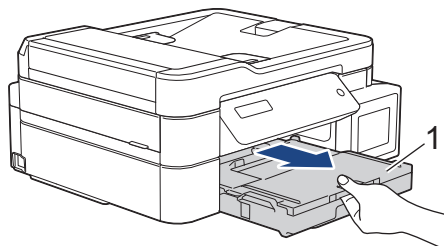

3. Zatáhněte za dvě zelené páčky uvnitř přístroje, abyste uvolnili zaseknutý papír.

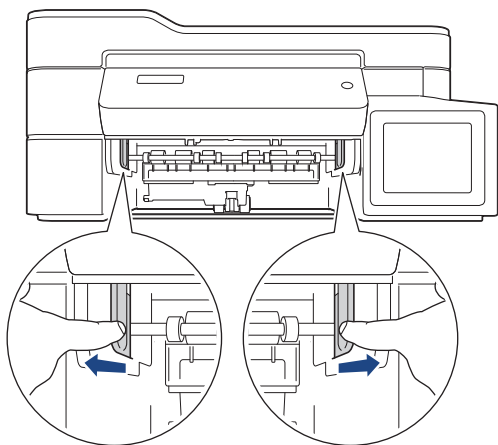

4. Položte obě ruce pod plastové výstupky na obou stranách přístroje a zvedněte kryt skeneru (1) do otevřené polohy.

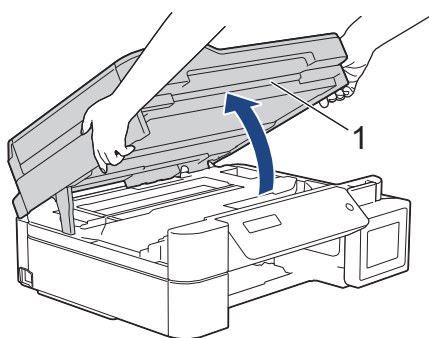

5. Pomalu vytáhněte uvíznutý papír (1) z přístroje.

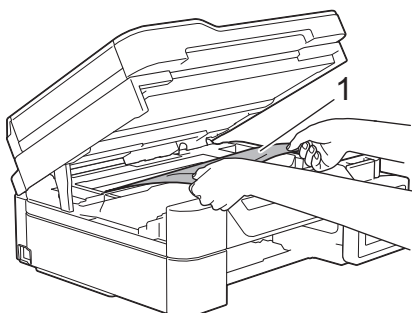

6. Přesuňte tiskovou hlavu (podle potřeby) tak, aby bylo možné odstranit papír, který zůstal v této části. Ujistěte se, že v rozích přístroje (1) a (2) nezůstaly žádné útržky papíru.

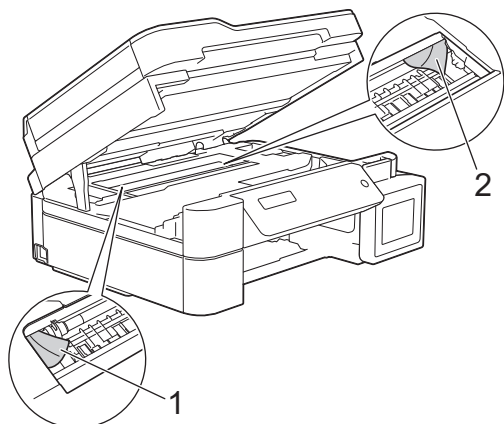

## DŮLEŽITÉ

- **NEDOTÝKEJTE SE** pásky enkodéru, tzn. tenké plastové pásky, která probíhá přes celou šířku přístroje (1). Jinak by mohlo dojít k poškození přístroje.

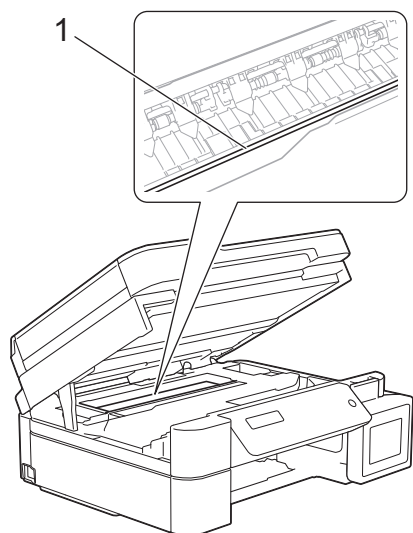

- Pokud se tisková hlava nachází v pravém rohu, jak je znázorněno na obrázku (2), nelze ji posunout. Postupujte takto:
  - a. Zavřete kryt skeneru a znovu připojte napájecí kabel.
  - b. Opět otevřete kryt skeneru a pak přidrže stisknuté tlačítko **Stop/Exit (Stop/Konec)**, dokud se tisková hlava nepřesune do středu.
  - c. Odpojte přístroj od zdroje napájení a vyjměte zaseknutý papír.

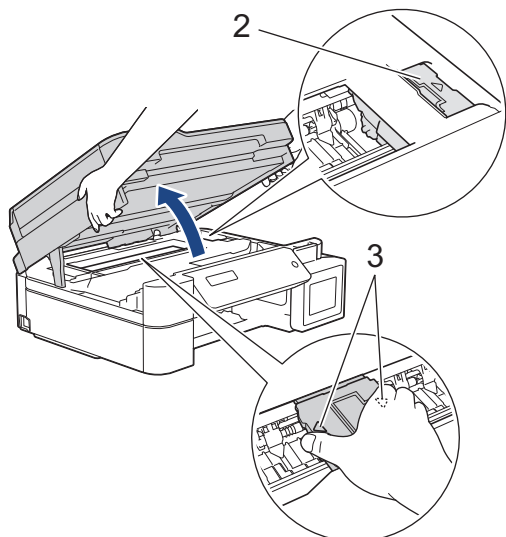

- Pokud papír uvízl pod tiskovou hlavou, odpojte přístroj od zdroje napájení, přesuňte tiskovou hlavu a odstraňte papír.  
Držte konkávní plochy se značkami trojúhelníku, jak je znázorněno na obrázku (3), a přesuňte tiskovou hlavu.
- Pokud se inkoust dostane na pokožku nebo oděv, okamžitě ho smyjte mýdlem nebo saponátem.

7. Oběma rukama opatrně zavřete kryt skeneru.

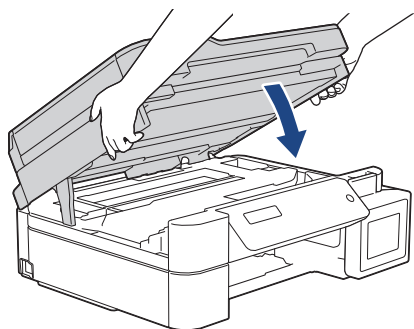

8. Pomalu vytáhněte uvíznutý papír (1) z přístroje.

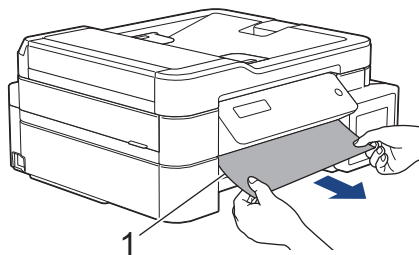

9. Pečlivě zkontrolujte vnitřní část (1) a ujistěte se, že v ní nezůstaly žádné útržky papíru.

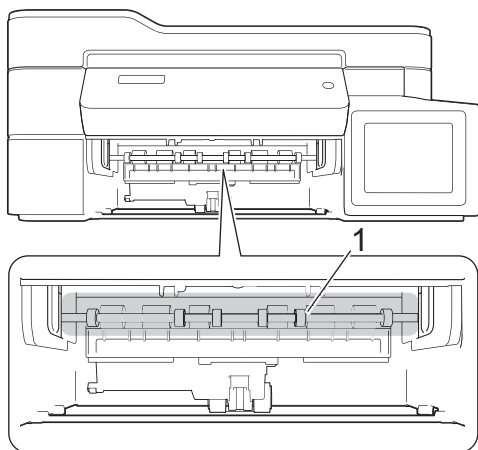

10. Stiskněte obě páčky (1) a otevřete kryt pro odstranění zaseknutého papíru na zadní straně přístroje.

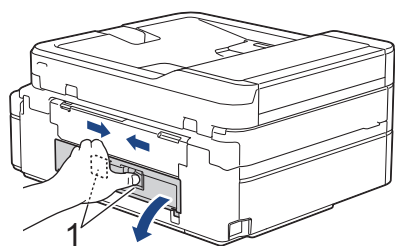

11. Pomalu vytáhněte uvíznutý papír z přístroje.

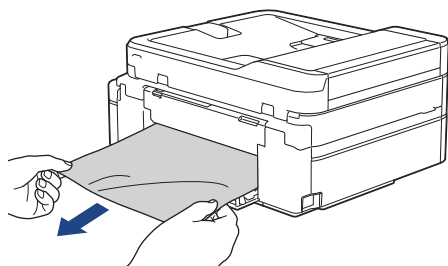

12. Zavřete kryt pro odstranění uvíznutého papíru. Zkontrolujte, zda je kryt zcela uzavřen.

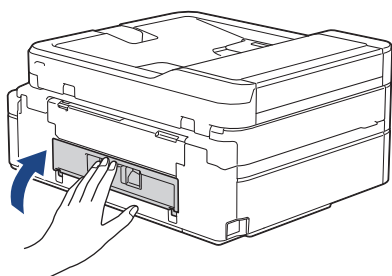

13. Zasuňte zásobník papíru pevně zpět do přístroje.

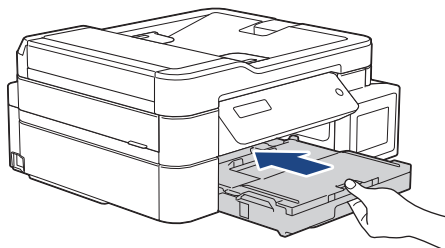

14. Přidržte zásobník papíru v přístroji a vytahujte podpěru papíru (1), dokud nezaklapne na místo, pak rozložte rozkládací podpěru papíru (2).

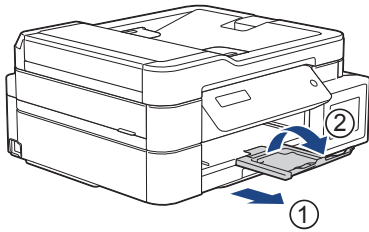

15. Znovu připojte napájecí kabel.



#### Další operace odstraňování zaseknutého papíru

Pokud se chybová zpráva zobrazuje na displeji LCD i nadále a papír se opakovaně zasekává, postupujte následovně:

1. Odpojte přístroj od elektrické zásuvky a otevřete kryt slotu ručního podávání.
2. Vložte jeden list silného papíru formátu A4 nebo Letter, například lesklého papíru, do slotu ručního podávání. Zasuňte papír hluboko do slotu ručního podávání.

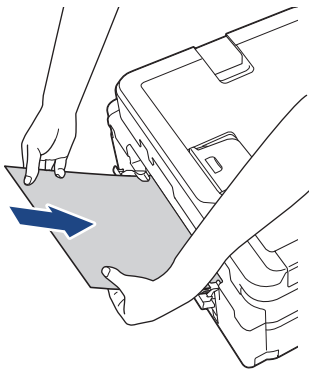

3. Znovu připojte přístroj k elektrické zásuvce.

Papír umístěný do slotu ručního podávání bude podán přístrojem a vysunut. Odstraňte veškerý zaseknutý papír vytlačený silným papírem.

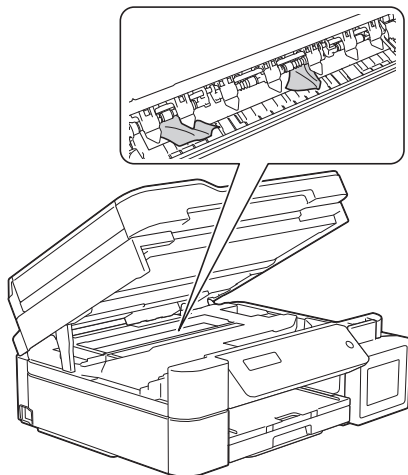

#### Související informace

- Zaseknutí tiskárny nebo uvíznutí papíru



## Papír uvízl uvnitř a v přední části přístroje (zaseknutí A vnitřní/přední)

Související modely: MFC-T910DW

Pokud se na displeji LCD zobrazí [Zasek A vnitř./pred] nebo [Zopakuj, zasek A], postupujte následovně:

1. Odpojte přístroj od elektrické zásuvky.

### DŮLEŽITÉ

Abyste neztratili žádné důležité zprávy, můžete před odpojením přístroje od zdroje napájení přenést faxy uložené v paměti přístroje do svého počítače nebo do jiného faxového přístroje.

2. Vytáhněte zásobník papíru (1) zcela z přístroje.

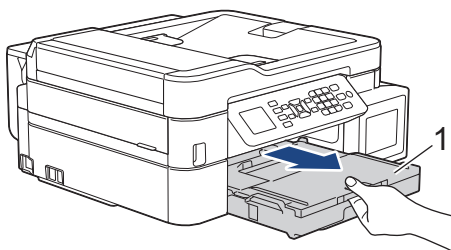

3. Zatáhněte za dvě zelené páčky uvnitř přístroje, abyste uvolnili zaseknutý papír.

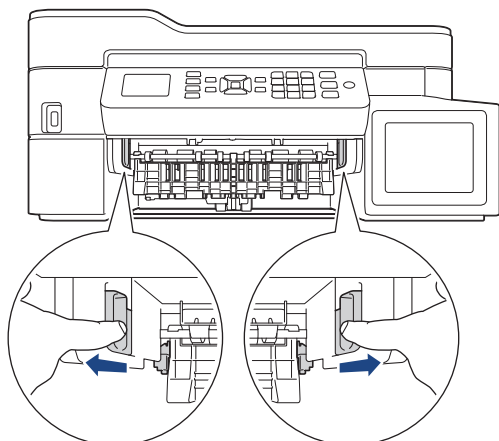

4. Položte obě ruce pod plastové výstupky na obou stranách přístroje a zvedněte kryt skeneru (1) do otevřené polohy.

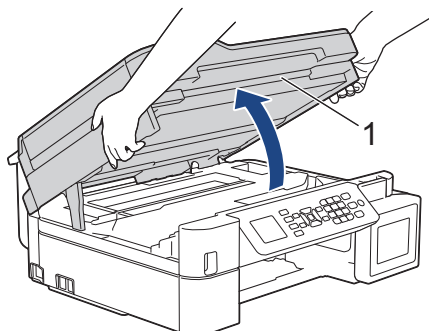

5. Pomalu vytáhněte uvíznutý papír (1) z přístroje.

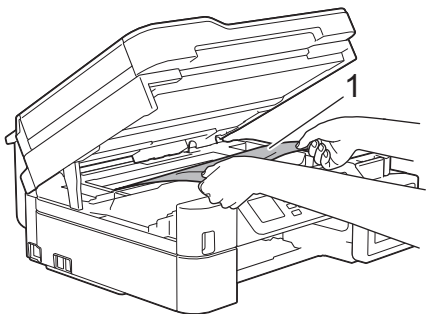

## DŮLEŽITÉ

- **NEDOTÝKEJTE SE** pásky enkodéru, tzn. tenké plastové pásky, která probíhá přes celou šířku přístroje (1). Jinak by mohlo dojít k poškození přístroje.

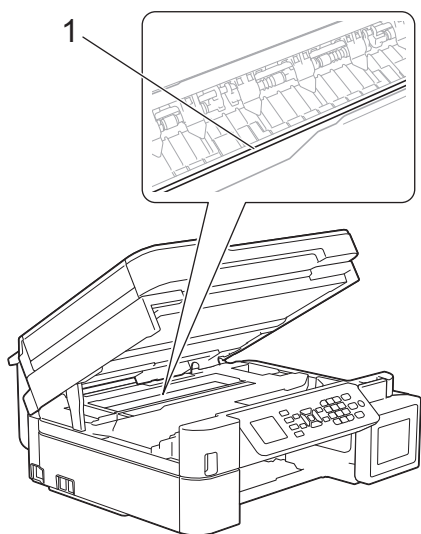

- Pokud se tisková hlava nachází v pravém rohu, jak je znázorněno na obrázku (2), nelze ji posunout. Postupujte takto:
  - a. Zavřete kryt skeneru a znovu připojte napájecí kabel.
  - b. Opět otevřete kryt skeneru a pak přidržte stisknuté tlačítko **Stop/Exit (Stop/Konec)**, dokud se tisková hlava nepřesune do středu.
  - c. Odpojte přístroj od zdroje napájení a vyjměte zaseknutý papír.

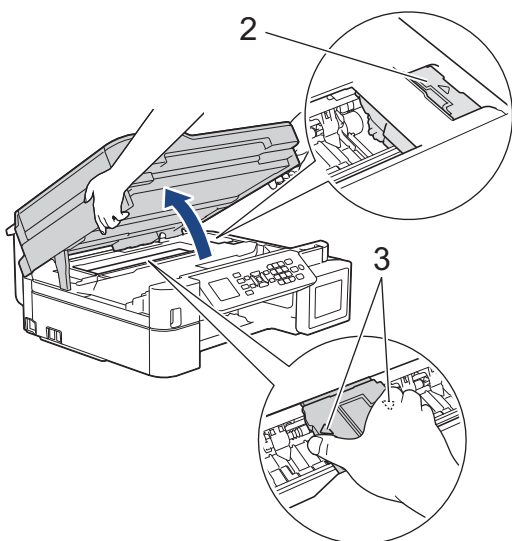

- Pokud papír uvízl pod tiskovou hlavou, odpojte přístroj od zdroje napájení, přesuňte tiskovou hlavu a odstraňte papír.

Držte konkávní plochy se značkami trojúhelníku, jak je znázorněno na obrázku (3), a přesuňte tiskovou hlavu.

- Pokud se inkoust dostane na pokožku nebo oděv, okamžitě ho smyjte mýdlem nebo saponátem.



Pokud se na displeji LCD zobrazila chybová zpráva [Zopakuj, zasek A vnitřní/přední], posuňte v případě potřeby tiskovou hlavu tak, aby bylo možné vyjmout veškerý papír z této oblasti. Ujistěte se, že v rozích přístroje (1) a (2) nezůstaly žádné útržky papíru.

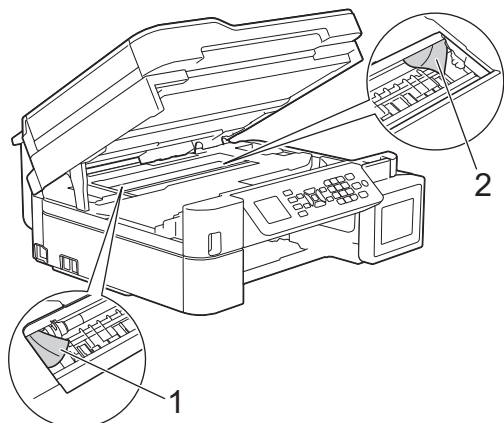

Když skončíte, pokračujte dalším krokem.

6. Oběma rukama opatrně zavřete kryt skeneru.

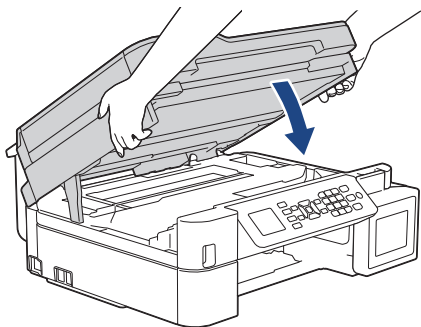

7. Pomalu vytáhněte uvíznutý papír (1) z přístroje.

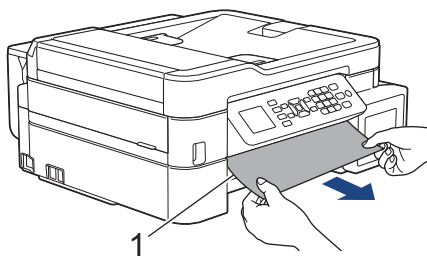



Pokud se na displeji LCD zobrazila chybová zpráva [Zopakuj, zasek A vnitřní/přední], postupujte následovně:

- a. Pečlivě zkontrolujte vnitřní část (1) a ujistěte se, že v ní nezůstaly žádné útržky papíru.

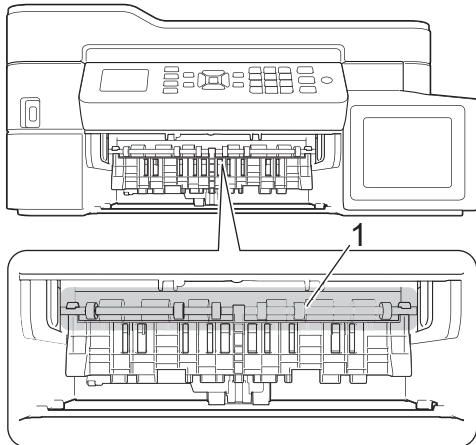

- b. Stiskněte obě páčky (1) a otevřete kryt pro odstranění zaseknutého papíru na zadní straně přístroje.

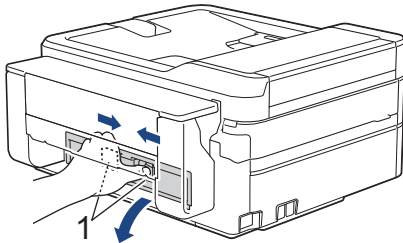

- c. Pomalu vytáhněte uvíznutý papír z přístroje.

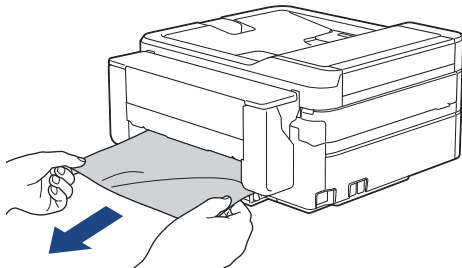

- d. Zavřete kryt pro odstranění uvíznutého papíru. Zkontrolujte, zda je kryt zcela uzavřen.

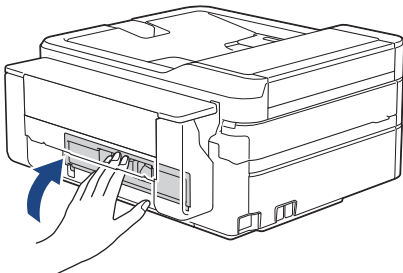

Když skončíte, pokračujte dalším krokem.

8. Zasuňte zásobník papíru pevně zpět do přístroje.

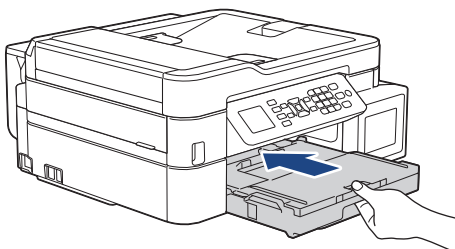

- 
9. Přidržte zásobník papíru v přístroji a vytahujte podpěru papíru (1), dokud nezaklapne na místo, pak rozložte rozkládací podpěru papíru (2).

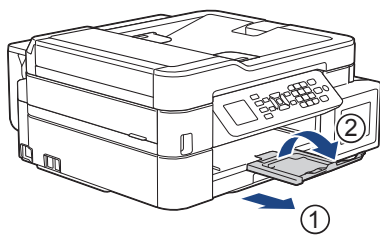

10. Znovu připojte napájecí kabel.



### **Související informace**

- Zaseknutí tiskárny nebo uvíznutí papíru
  - Chybová hlášení a zprávy o údržbě
-

## Papír uvízl v přední části přístroje (zaseknutí B přední)

Související modely: MFC-T910DW

Pokud se na LCD displeji zobrazí [Zasek B přední] či [Zopakuj, zasek B přední], postupujte takto:

1. Odpojte přístroj od elektrické zásuvky.

### DŮLEŽITÉ

Abyste neztratili žádné důležité zprávy, můžete před odpojením přístroje od zdroje napájení přenést faxy uložené v paměti přístroje do svého počítače nebo do jiného faxového přístroje.

2. Vytáhněte zásobník papíru (1) zcela z přístroje.

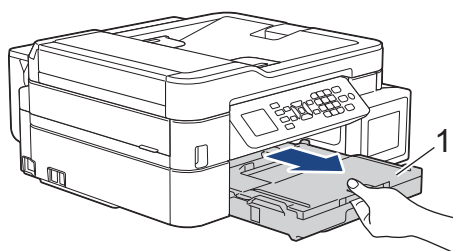

3. Zatáhněte za dvě zelené páčky uvnitř přístroje, abyste uvolnili zaseknutý papír.

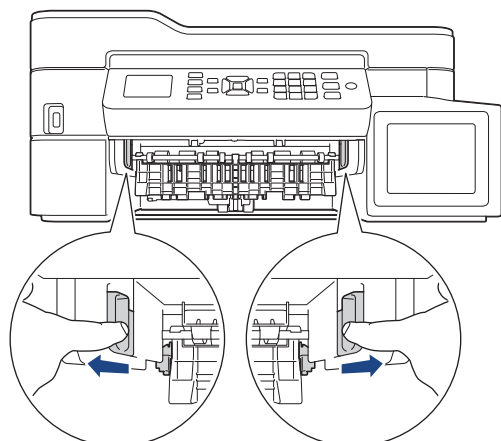

4. Pomalu vytáhněte zaseknutý papír (1).

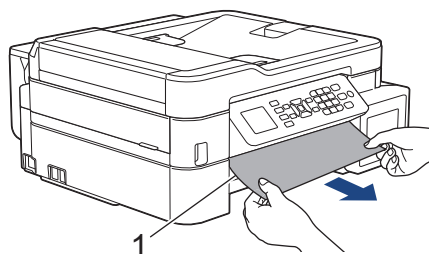



Pokud se na displeji LCD zobrazila chybová zpráva [Zopakuj, zasek B predni], postupujte následovně:

- a. Pečlivě zkontrolujte vnitřní část (1) a ujistěte se, že v ní nezůstaly žádné útržky papíru.

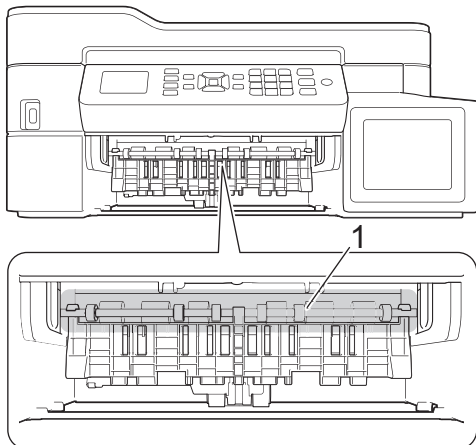

- b. Stiskněte obě páčky (1) a otevřete kryt pro odstranění zaseknutého papíru na zadní straně přístroje.

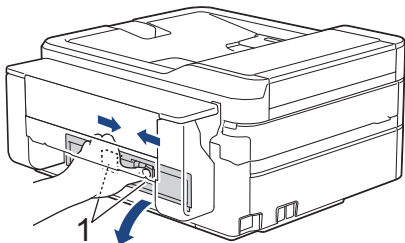

- c. Pomalu vytáhněte uvíznutý papír z přístroje.

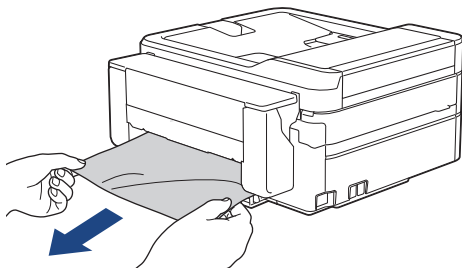

- d. Zavřete kryt pro odstranění uvíznutého papíru. Zkontrolujte, zda je kryt zcela uzavřen.

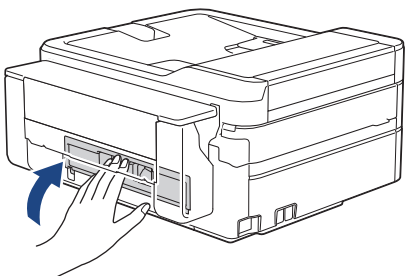

Když skončíte, pokračujte dalším krokem.

5. Zasuňte zásobník papíru pevně zpět do přístroje.

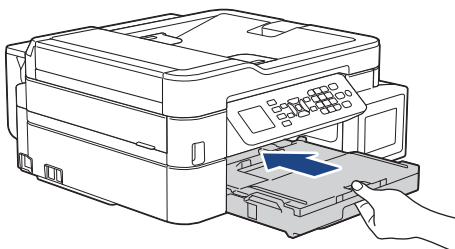

- 
6. Přidržte zásobník papíru v přístroji a vytahujte podpěru papíru (1), dokud nezaklapne na místo, pak rozložte rozkládací podpěru papíru (2).

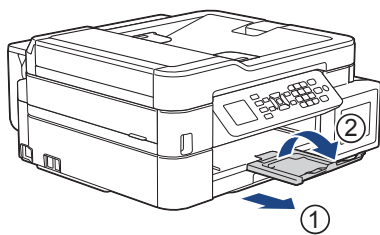

7. Znovu připojte napájecí kabel.



### **Související informace**

- Zaseknutí tiskárny nebo uvíznutí papíru
  - Chybová hlášení a zprávy o údržbě
-



## Papír uvízl v zadní části přístroje (zaseknutí C zadní)

Související modely: MFC-T910DW

Pokud se na LCD displeji zobrazí [Zasek C zadni], postupujte takto:

1. Odpojte přístroj od elektrické zásuvky.

### DŮLEŽITÉ

Abyste neztratili žádné důležité zprávy, můžete před odpojením přístroje od zdroje napájení přenést faxy uložené v paměti přístroje do svého počítače nebo do jiného faxového přístroje.

2. Vytáhněte zásobník papíru (1) zcela z přístroje.

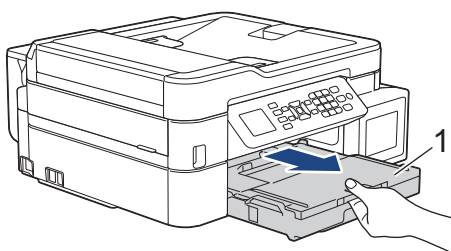

3. Zatáhněte za dvě zelené páčky uvnitř přístroje, abyste uvolnili zaseknutý papír.

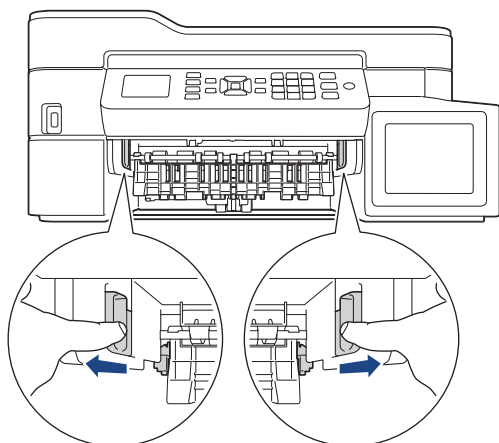

V závislosti na formátu papíru je snadnější vyjmout zaseknutý papír z přední části přístroje než ze zadní.

4. Stiskněte obě páčky (1) a otevřete kryt pro odstranění zaseknutého papíru na zadní straně přístroje.

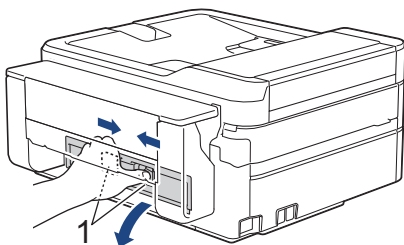

5. Pomalu vytáhněte uvíznutý papír z přístroje.

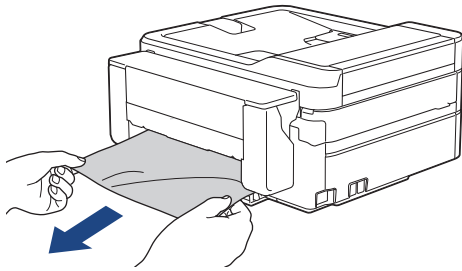

6. Zavřete kryt pro odstranění uvíznutého papíru. Zkontrolujte, zda je kryt zcela uzavřen.

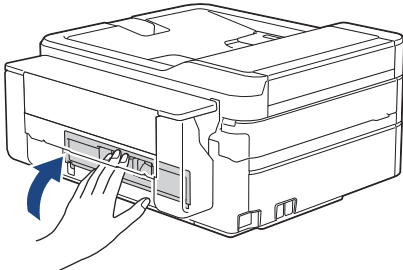

7. Zasuňte zásobník papíru pevně zpět do přístroje.

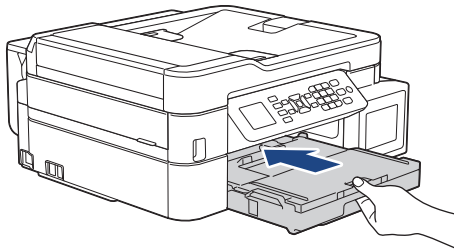

8. Přidržte zásobník papíru v přístroji a vytahujte podpěru papíru (1), dokud nezaklapne na místo, pak rozložte rozkládací podpěru papíru (2).

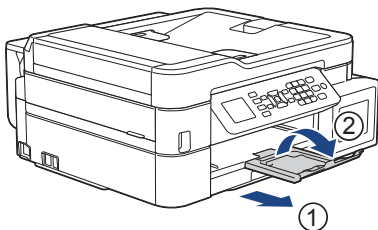

9. Znovu připojte napájecí kabel.



### Související informace

- Zaseknutí tiskárny nebo uvíznutí papíru
- Chybová hlášení a zprávy o údržbě

## Papír je uvízlý v deskovém podavači (zaseknutí D v zásobníku DP)

Související modely: MFC-T910DW

Pokud se na LCD displeji zobrazí [Zasek D v zásobníku DP], postupujte takto:

1. Odpojte přístroj od elektrické zásuvky.

### DŮLEŽITÉ

Abyste neztratili žádné důležité zprávy, můžete před odpojením přístroje od zdroje napájení přenést faxy uložené v paměti přístroje do svého počítače nebo do jiného faxového přístroje.

2. Vyjměte veškerý papír z deskového podavače.  
Vraťte podpěru papíru do krytu deskového podavače.

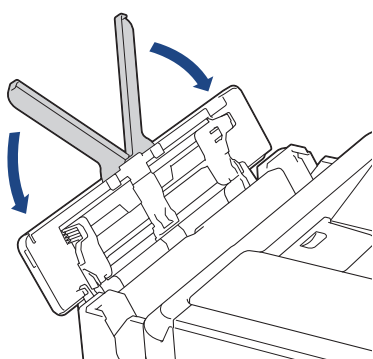

3. Vytáhněte zásobník papíru (1) zcela z přístroje.

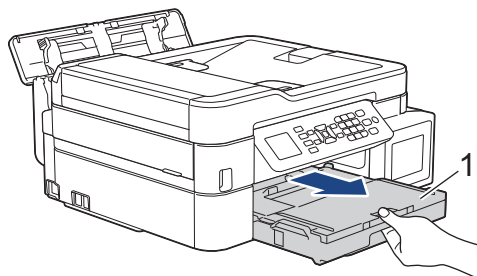

4. Zatáhněte za dvě zelené páčky uvnitř přístroje, abyste uvolnili zaseknutý papír.

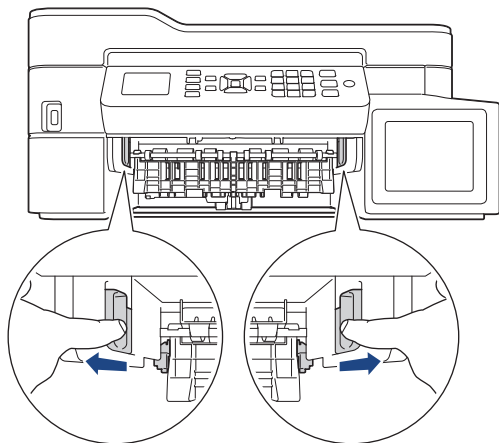

5. Pomalu vytáhněte zaseknutý papír (1).

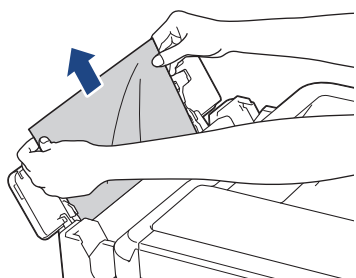

-  Pokud papír nejde vytáhnout, zatlačte uvolňovací páčku (1) směrem k zadní části přístroje a potom papír vytáhněte.

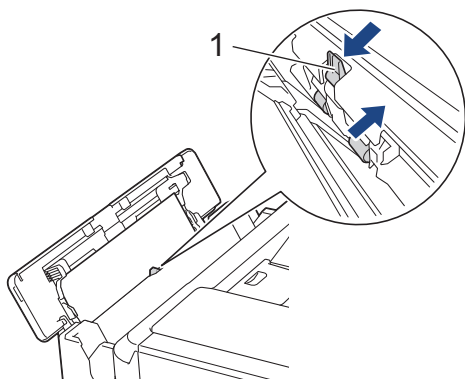

6. Zavřete kryt deskového podavače.

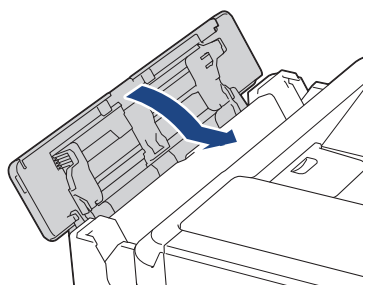

7. Zasuňte zásobník papíru pevně zpět do přístroje.

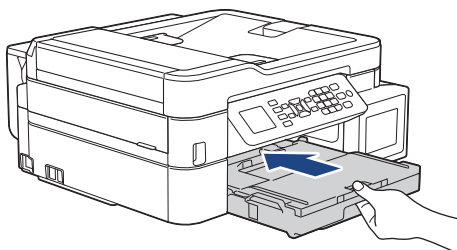

8. Přidržte zásobník papíru v přístroji a vytahujte podpěru papíru (1), dokud nezaklapne na místo, pak rozložte rozkládací podpěru papíru (2).

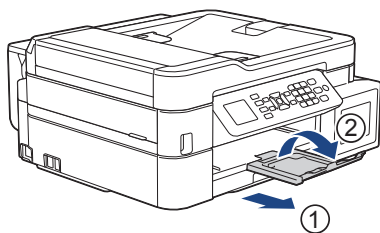

9. Znovu připojte napájecí kabel.

### **Související informace**

- [Zaseknutí tiskárny nebo uvíznutí papíru](#)

- 
- Chybová hlášení a zprávy o údržbě
-

## Papír je uvízlý uvnitř a v deskovém podavači (zaseknutí E uvnitř/DP)

Související modely: MFC-T910DW

Pokud se na LCD displeji zobrazí [Zasek. E uvnitř/DP] či [Opak. zasek. E v/DP], postupujte takto:

1. Odpojte přístroj od elektrické zásuvky.

### DŮLEŽITÉ

Abyste neztratili žádné důležité zprávy, můžete před odpojením přístroje od zdroje napájení přenést faxy uložené v paměti přístroje do svého počítače nebo do jiného faxového přístroje.

2. Vyjměte veškerý papír z deskového podavače.  
Vraťte podpěru papíru do krytu deskového podavače.

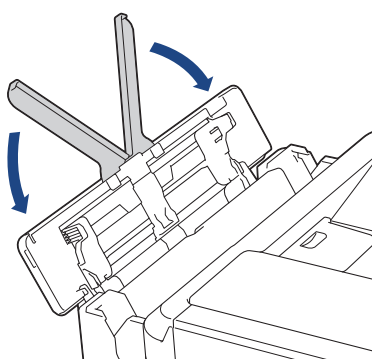

3. Vytáhněte zásobník papíru (1) zcela z přístroje.

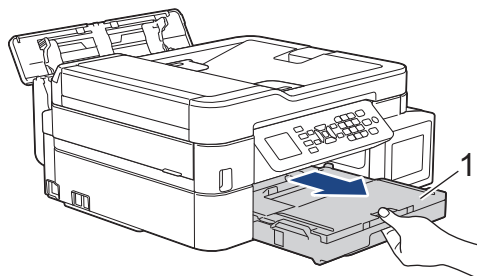

4. Zatáhněte za dvě zelené páčky uvnitř přístroje, abyste uvolnili zaseknutý papír.

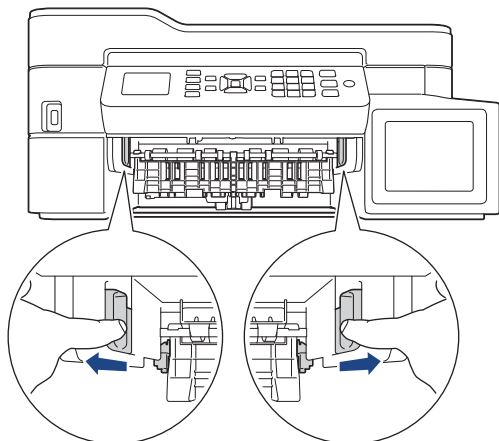

5. Položte obě ruce pod plastové výstupky na obou stranách přístroje a zvedněte kryt skeneru (1) do otevřené polohy.

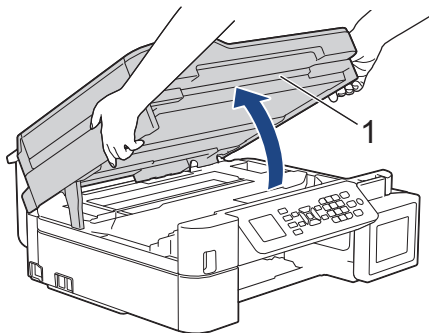

6. Pomalu vytáhněte uvíznutý papír (1) z přístroje.

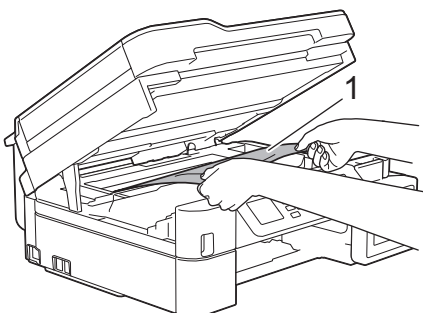

## DŮLEŽITÉ

- **NEDOTÝKEJTE SE** pásky enkodéru, tzn. tenké plastové pásky, která probíhá přes celou šířku přístroje (1). Jinak by mohlo dojít k poškození přístroje.

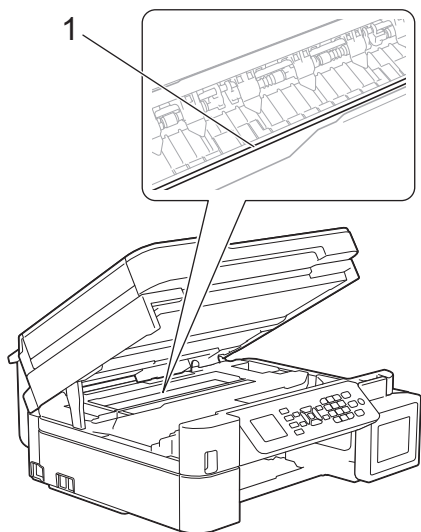

- Pokud se tisková hlava nachází v pravém rohu, jak je znázorněno na obrázku (2), nelze ji posunout. Postupujte takto:
  - a. Zavřete kryt skeneru a znovu připojte napájecí kabel.
  - b. Opět otevřete kryt skeneru a pak přidržte stisknuté tlačítko **Stop/Exit (Stop/Konec)**, dokud se tisková hlava nepřesune do středu.
  - c. Odpojte přístroj od zdroje napájení a vyjměte zaseknutý papír.

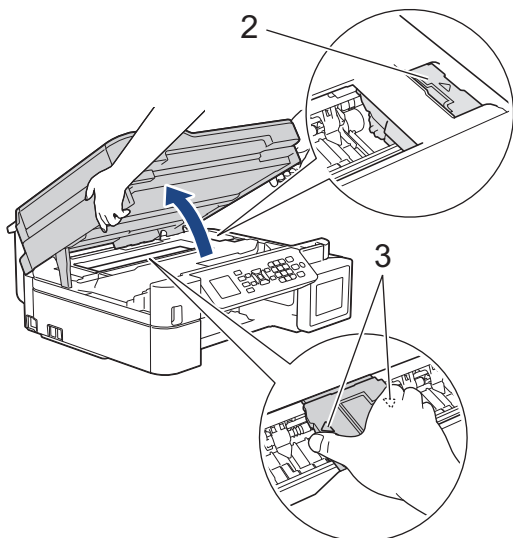

- Pokud papír uvízl pod tiskovou hlavou, odpojte přístroj od zdroje napájení, přesuňte tiskovou hlavu a odstraňte papír.  
Držte konkávní plochy se značkami trojúhelníku, jak je znázorněno na obrázku (3), a přesuňte tiskovou hlavu.
- Pokud se inkoust dostane na pokožku nebo oděv, okamžitě ho smyjte mýdlem nebo saponátem.



Pokud se na displeji LCD zobrazila chybová zpráva [Zasek. E uvnitř/DP] nebo [Opak. zasek. E v/DP], posuňte v případě potřeby tiskovou hlavu tak, aby bylo možné vyjmout veškerý papír z této oblasti. Ujistěte se, že v rozích přístroje (1) a (2) nezůstaly žádné útržky papíru.

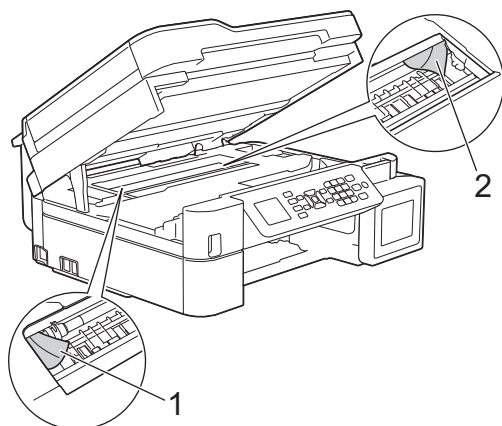

Když skončíte, pokračujte dalším krokem.

7. Oběma rukama opatrně zavřete kryt skeneru.

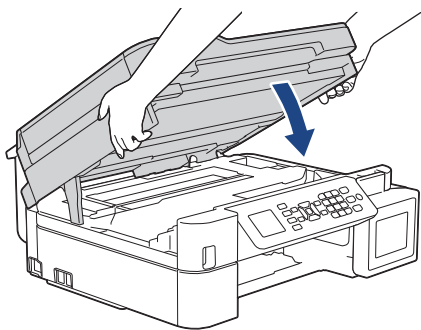

8. Pomalu vytáhněte zaseknutý papír (1).



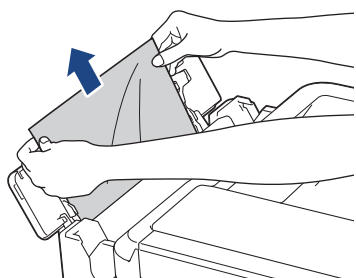

 Pokud papír nejde vytáhnout, zatlačte uvolňovací páčku (1) směrem k zadní části přístroje a potom papír vytáhněte.

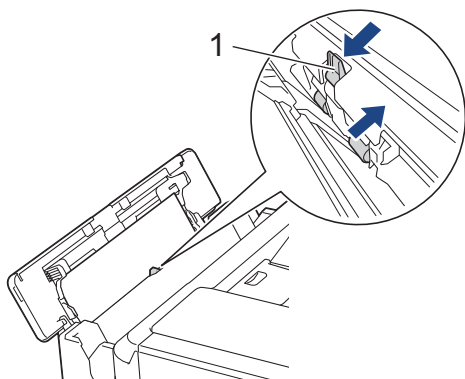

9. Zavřete kryt deskového podavače.

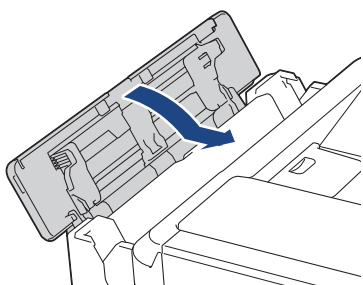

10. Zasuňte zásobník papíru pevně zpět do přístroje.

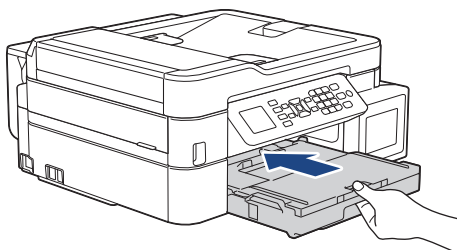

11. Přidržte zásobník papíru v přístroji a vytahujte podpěru papíru (1), dokud nezaklapne na místo, pak rozložte rozkládací podpěru papíru (2).

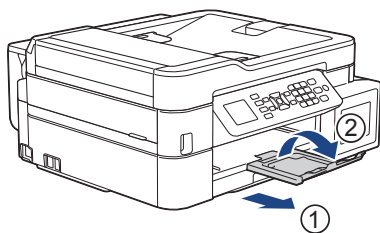

12. Znovu připojte napájecí kabel.

### **Související informace**

- [Zaseknutí tiskárny nebo uvíznutí papíru](#)

- 
- Chybová hlášení a zprávy o údržbě
-

## Pokud máte problémy s přístrojem



Potřebujete-li technickou pomoc, musíte zavolat zákaznický servis Brother.

Pokud se domníváte, že nastal problém s vaším přístrojem, zkontrolujte následující témata. Většinu problémů můžete napravit sami.



Potřebujete-li další pomoc, přejděte na stránku **Nejčastější dotazy a pokyny pro odstraňování potíží** vašeho modelu na stránkách Brother Solutions Center na adrese [support.brother.com](http://support.brother.com).

Používání spotřebního materiálu od jiných výrobců než společnosti Brother může způsobit problémy s kvalitou tisku, výkonností hardwaru nebo spolehlivostí přístroje.

- [Zacházení s papírem a problémy s tiskem](#)
- [Problémy s telefonem a faxem](#)
- [Jiné problémy](#)
- [Problémy se sítí](#)
- [Problémy související se službou Google Cloud Print](#)
- [Problémy s funkcí AirPrint](#)

## Zacházení s papírem a problémy s tiskem





### Potíže s tiskem

Potíže	Doporučení
Žádný výtisk	<p>Zkontrolujte, zda je nainstalovaný a vybraný správný ovladač tiskárny.</p> <p>Zkontrolujte, zda není na displeji přístroje zobrazeno chybové hlášení. ➤➤ <i>Související informace: Chybová hlášení a zprávy o údržbě</i></p> <p>Zkontrolujte, zda je přístroj ve stavu online:</p> <ul style="list-style-type: none"><li>Windows Server 2008 Klikněte na tlačítko  (Start) &gt; Ovládací panely &gt; Hardware a zvuk &gt; Tiskárny. Klikněte pravým tlačítkem na <b>Brother MFC-XXXX Printer</b> (kde XXXX je název vašeho modelu). Ujistěte se, že v seznamu není uvedena možnost <b>Použít tiskárnu v režimu online</b>. Pokud uvedená je, kliknutím na tuto možnost nastavíte ovladač do stavu Online.</li><li>Windows 7 a Windows Server 2008 R2 Klikněte na tlačítko  (Start) &gt; Zařízení a tiskárny. Klepněte pravým tlačítkem na <b>Brother MFC-XXXX Printer</b> (kde XXXX je název vašeho modelu) a klepněte na <b>Zobrazit aktuální tiskové úlohy</b>. Klikněte na položku <b>Tiskárna</b> v panelu nabídky. Ujistěte se, že není vybrána možnost <b>Používat tiskárnu offline</b>.</li><li>Windows 8 Přesuňte kurzor myši do pravého dolního rohu pracovní plochy. Po zobrazení lišty nabídky klikněte na <b>Nastavení &gt; Ovládací panely</b>. Ve skupině <b>Hardware a zvuk</b> klikněte na <b>Zobrazit zařízení a tiskárny</b>. Klikněte pravým tlačítkem na <b>Brother MFC-XXXX Printer</b> (kde XXXX je název vašeho modelu). Klikněte na <b>Zobrazit aktuální tiskové úlohy</b>. Pokud se zobrazí možnosti ovladače tiskárny, vyberte svůj ovladač tiskárny. Klikněte na položku <b>Tiskárna</b> v panelu nabídky a potom se ujistěte, že není vybrána položka <b>Používat tiskárnu offline</b>.</li><li>Windows 10 a Windows Server 2016 Klikněte na  &gt; <b>Systém Windows &gt; Ovládací panely</b>. Ve skupině <b>Hardware a zvuk</b> klikněte na <b>Zobrazit zařízení a tiskárny</b>. Klikněte pravým tlačítkem na <b>Brother MFC-XXXX Printer</b> (kde XXXX je název vašeho modelu). Klikněte na <b>Zobrazit aktuální tiskové úlohy</b>. Pokud se zobrazí možnosti ovladače tiskárny, vyberte svůj ovladač tiskárny. Klikněte na položku <b>Tiskárna</b> v panelu nabídky a potom se ujistěte, že není vybrána položka <b>Používat tiskárnu offline</b>.</li><li>Windows Server 2012 Přesuňte kurzor myši do pravého dolního rohu pracovní plochy. Po zobrazení lišty nabídky klikněte na <b>Nastavení &gt; Ovládací panely</b>. Ve skupině <b>Hardware</b> klikněte na <b>Zobrazit zařízení a tiskárny</b>. Klikněte pravým tlačítkem na <b>Brother MFC-XXXX Printer</b> (kde XXXX je název vašeho modelu). Klikněte na <b>Zobrazit aktuální tiskové úlohy</b>. Pokud se zobrazí možnosti ovladače tiskárny, vyberte svůj ovladač tiskárny. Klikněte na položku <b>Tiskárna</b> v panelu nabídky a potom se ujistěte, že není vybrána položka <b>Používat tiskárnu offline</b>.</li><li>Windows Server 2012 R2 Klikněte na položku <b>Ovládací panely</b> v okně <b>Start</b>. Ve skupině <b>Hardware</b> klikněte na <b>Zobrazit zařízení a tiskárny</b>. Klikněte pravým tlačítkem na <b>Brother MFC-XXXX Printer</b> (kde XXXX je název vašeho modelu). Klikněte na <b>Zobrazit aktuální tiskové úlohy</b>. Pokud se zobrazí možnosti ovladače tiskárny, vyberte svůj ovladač tiskárny. Klikněte na položku <b>Tiskárna</b> v panelu</li></ul>

Potíže	Doporučení
	<p>nabídky a potom se ujistěte, že není vybrána položka <b>Používat tiskárnu offline</b>.</p> <p>Skrze okno zásobníku inkoustu zkontrolujte skutečné množství zbývajících inkoustu.</p> <p>Je-li hladina zbývajících inkoustu na úrovni nebo pod úrovní spodní rysky pod značkou minimálního naplnění, doplňte zásobník inkoustu.</p> <p>Na displeji LCD se může zobrazit zpráva žádající ověření, zda jsou zásobníky inkoustu doplněny. Výběrem možnosti <b>Ano</b> resetujete čítač bodů inkoustu pro doplněnou barvu. Vyberte možnost <b>Ne</b> pro nedoplněné barvy.</p> <p>➤➤ <i>Související informace: Doplnění zásobníků inkoustu</i></p> <p>Pokud v tiskové frontě ovladače tiskárny zůstávají stará, nevytištěná data, zabrání vytištění nových tiskových úloh. Otevřete ikonu tiskárny a tímto způsobem odstraňte všechna data:</p> <ul style="list-style-type: none"> <li>• Windows Server 2008 Klikněte na tlačítko  (<b>Start</b>) &gt; <b>Ovládací panely</b> &gt; <b>Hardware a zvuk</b> &gt; <b>Tiskárny</b>.</li> <li>• Windows 7 a Windows Server 2008 R2 Klikněte na tlačítko  (<b>Start</b>) &gt; <b>Zařízení a tiskárny</b> &gt; <b>Tiskárny a faxy</b>.</li> <li>• Windows 8 Přesuňte myš do pravého dolního rohu pracovní plochy. Po zobrazení panelu nabídky klikněte na volbu <b>Nastavení</b> &gt; <b>Ovládací panely</b>. Ve skupině <b>Hardware a zvuk</b> klikněte na <b>Zobrazit zařízení a tiskárny</b> &gt; <b>Tiskárny</b>.</li> <li>• Windows 10 a Windows Server 2016 Klikněte na  &gt; <b>Systém Windows</b> &gt; <b>Ovládací panely</b>. Ve skupině <b>Hardware a zvuk</b> klikněte na <b>Zobrazit zařízení a tiskárny</b> &gt; <b>Tiskárny</b>.</li> <li>• Windows Server 2012 Přesuňte myš do pravého dolního rohu pracovní plochy. Po zobrazení panelu nabídky klikněte na volbu <b>Nastavení</b> &gt; <b>Ovládací panely</b>. Ve skupině <b>Hardware</b> klikněte na <b>Zobrazit zařízení a tiskárny</b> &gt; <b>Tiskárna</b>.</li> <li>• Windows Server 2012 R2 Klikněte na položku <b>Ovládací panely</b> v okně <b>Start</b>. Ve skupině <b>Hardware</b> klikněte na <b>Zobrazit zařízení a tiskárny</b> &gt; <b>Tiskárna</b>.</li> <li>• Mac Klikněte na tlačítko <b>System Preferences (Systémové předvolby)</b> &gt; <b>Printers &amp; Scanners (Tiskárny a skenery)</b>.</li> </ul>
Záhlaví a zápatí se objeví, když je dokument zobrazen na displeji, nicméně nejsou viditelné, když se dokument tiskne.	<p>V horní a dolní části stránky je nepotisknutelná oblast. Upravte horní a dolní okraj dokumentu, aby mohl být text vytisknut.</p> <p>➤➤ <i>Související informace: Nepotisknutelná oblast</i></p>
Nelze provést soutisk.	Zkontrolujte, zda je nastavení formátu papíru v aplikaci a v ovladači tiskárny stejné.
Příliš nízká rychlost tisku.	<p>Pokuste se změnit nastavení ovladače tiskárny. Nejvyšší rozlišení vyžaduje delší zpracování dat, odeslání a čas tisku. Vyzkoušejte ostatní nastavení kvality v ovladači tiskárny:</p> <ul style="list-style-type: none"> <li>• Windows V ovladači tiskárny zrušte zaškrtnutí políčka <b>Zvýraznění barvy</b> na kartě <b>Pokročilé</b>.</li> <li>• Mac V ovladači tiskárny vyberte položku <b>Color Settings (Nastavení barev)</b>, klikněte na možnost <b>Advanced Color Settings (Pokročilé nastavení barev)</b> a ujistěte se, že zrušíte zaškrtnutí políčka <b>Color Enhancement (Zvýraznění barvy)</b>.</li> </ul>

Potíže	Doporučení
	Vypněte funkci Bezokrajový tisk. Bezokrajový tisk je pomalejší než normální tisk. >> <i>Související informace: Nastavení tisku (Windows) nebo Tisk fotografie (Mac)</i>
	Vypněte tichý režim. Rychlost tisku je v tichém režimu nižší. >> <i>Související informace: Snížení hlučnosti tisku</i>

## Problémy s kvalitou tisku

Potíže	Doporučení
Špatná kvalita tisku.	Zkontrolujte kvalitu tisku. >> <i>Související informace: Kontrola kvality tisku</i>
	Presvědčte se, že nastavení typu média v ovladači tiskárny nebo nastavení typu papíru nabídky přístroje odpovídá typu papíru, který používáte. >> <i>Související informace: Změna velikosti a typu papíru</i> >> <i>Související informace: Nastavení tisku (Windows) nebo Možnosti tisku (Mac)</i>
	Zkontrolujte, zda je inkoust čerstvý. K ucpání může dojít z těchto důvodů: <ul style="list-style-type: none"> <li>• Datum spotřeby napsané na balení lahvičky již uplynulo.</li> <li>• Inkoust je v přístroji již déle než šest měsíců.</li> <li>• Lahvička s inkoustem možná nebyla před použitím správně uskladněna. Lahvičku s inkoustem skladujte na rovném povrchu na chladném a tmavém místě.</li> </ul>
	Ujistěte se, že používáte originální inkoust Brother. Společnost Brother nedoporučuje používat jiný než originální inkoust Brother nebo doplňovat inkoust jiným než originálním inkoustem Brother.
	Ujistěte se, že používáte jeden z doporučených typů papíru. >> <i>Související informace: Přijatelný papír nebo jiné tiskové médium</i>
	Doporučená teplota okolního prostředí se pro váš přístroj pohybuje mezi 20 °C až 33 °C.
V textu nebo grafice se objevují bílé čáry.	Vyčistěte tiskovou hlavu. >> <i>Související informace: Čištění tiskové hlavy přístroje Brother</i> >> <i>Související informace: Čištění tiskové hlavy z počítače (Windows) nebo Čištění tiskové hlavy z počítače (Mac)</i>
	Ujistěte se, že používáte originální inkoust Brother.
	Zkuste použít doporučené typy papíru. >> <i>Související informace: Přijatelný papír nebo jiné tiskové médium</i>
	Chcete-li prodloužit životnost tiskové hlavy, dosáhnout maximální úspory inkoustu a zachovat kvalitu tisku, nedoporučujeme časté odpojování anebo dlouhodobé odpojení přístroje od zdroje napájení. Přístroj doporučujeme vypínat pomocí tlačítka  . Použití tlačítka  umožňuje napájení přístroje minimálním množstvím elektrické energie; v důsledku toho se tisková hlava čistí pravidelně, ale méně často.
Přístroj tiskne prázdné stránky.	Zkontrolujte kvalitu tisku. >> <i>Související informace: Kontrola kvality tisku</i>
	Ujistěte se, že používáte originální inkoust Brother.
	Chcete-li prodloužit životnost tiskové hlavy, dosáhnout maximální úspory inkoustu a zachovat kvalitu tisku, nedoporučujeme časté odpojování anebo dlouhodobé odpojení přístroje od zdroje napájení. Přístroj doporučujeme vypínat pomocí tlačítka  . Použití tlačítka  umožňuje napájení přístroje minimálním množstvím elektrické energie; v důsledku toho se tisková hlava čistí pravidelně, ale méně často.
Znaky a řádky jsou rozmazané.	Zkontrolujte zarovnání tisku.

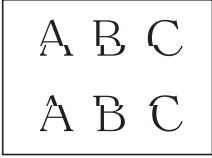
Potíže	Doporučení
	<p>➤➤ <i>Související informace: Kontrola zarovnání tisku přístrojem Brother</i></p> <p>Změňte volby nastavení tisku.</p> <p>➤➤ <i>Související informace: Změna voleb tiskových nastavení při potížích s tiskem</i></p>
Vytištěný text nebo obrázky jsou zkosené.	<p>Zkontrolujte, zda je papír v zásobníku papíru správně uložen a zda jsou vodítka papíru správně nastavená.</p> <p>➤➤ <i>Související informace: Vkládání papíru</i></p> <p>Zkontrolujte, zda je kryt pro odstranění uvíznutého papíru správně uzavřen.</p>
Rozmazání nebo skvrna uprostřed horního okraje vytištěné stránky.	<p>Ujistěte se, že papír není příliš silný nebo zkroucený.</p> <p>➤➤ <i>Související informace: Přijatelný papír nebo jiné tiskové médium</i></p>
Tisk je rozmazaný nebo stéká inkoust.	<p>Zkontrolujte, zda používáte doporučené typy papíru. Nedotýkejte se papíru, dokud inkoust nezaschne.</p> <p>➤➤ <i>Související informace: Přijatelný papír nebo jiné tiskové médium</i></p> <p>Zkontrolujte, zda je papír v zásobníku vložený povrchem určeným k tisku dolů.</p> <p>Ujistěte se, že používáte originální inkoust Brother.</p> <p>Pokud používáte fotografický papír, ujistěte se, že je v zásobníku položen lesklou stranou dolů a že jste nastavili správný typ papíru. Pokud tisknete fotografii z počítače, nastavte v ovladači tiskárny položku typ média.</p>
Při používání lesklého fotografického papíru je inkoust rozmazaný nebo mokrý.	<p>Zkontrolujte přední a zadní stranu papíru. Položte papír lesklým povrchem (povrchem určeným k tisku) dolů.</p> <p>➤➤ <i>Související informace: Změna velikosti a typu papíru</i></p> <p>Pokud používáte lesklý fotografický papír, zkontrolujte správnost nastavení typu papíru.</p>
Na zadní straně nebo při dolním okraji stránky se objevují skvrny.	<p>Zkontrolujte, zda tisková deska není znečištěna inkoustem.</p> <p>➤➤ <i>Související informace: Čištění tiskové desky přístroje</i></p> <p>Ujistěte se, že používáte originální inkoust Brother.</p> <p>Používejte rozkládací podpěru papíru.</p> <p>➤➤ <i>Související informace: Vkládání papíru</i></p> <p>Zkontrolujte, zda válečky podavače papíru nejsou znečištěny inkoustem.</p> <p>➤➤ <i>Související informace: Čištění válečků podavače papíru.</i></p>
Přístroj tiskne na stránce husté čáry.	<p>Windows</p> <p>Na kartě <b>Opačné pořadí</b> v ovladači tiskárny zvolte možnost <b>Základní</b>.</p>
Výtisky jsou pomačkané.	<ul style="list-style-type: none"> <li>Windows</li> </ul> <p>V ovladači tiskárny vyberte kartu <b>Pokročilé</b>, klikněte na tlačítko <b>Další možnosti tisku</b> a potom klikněte na tlačítko <b>Pokročilé nastavení barev</b>. Zrušte zaškrtnutí políčka <b>Obousměrný tisk</b>.</p> <ul style="list-style-type: none"> <li>Mac</li> </ul> <p>V ovladači tiskárny vyberte možnost <b>Print Settings (Nastavení tisku)</b>, klikněte na tlačítko <b>Advanced (Upřesnit)</b>, vyberte možnost <b>Other Print Options (Další možnosti tisku)</b> a zrušte zaškrtnutí políčka <b>Bi-Directional Printing (Obousměrný tisk)</b>.</p> <p>Ujistěte se, že používáte originální inkoust Brother.</p>

## Potíže při zacházení s papírem

Potíže	Doporučení
Přístroj nepodává papír.	<p>Ujistěte se, že zásobník papíru byl zasunut celý, až zapadl na místo.</p> <p>Ujistěte se, že je kryt pro odstranění uvíznutého papíru v zadní části přístroje zavřený.</p>

Potíže	Doporučení
	<p>Pokud se na LCD displeji přístroje zobrazuje hlášení o uvíznutí papíru a potíže přetrvávají &gt;&gt; <i>Související informace: Chybová hlášení a zprávy o údržbě</i></p> <p>Pokud není v zásobníku papíru papír, vložte do něj nový svazek papíru.</p> <p>Pokud je v zásobníku papíru papír, zkontrolujte, zda je vložený rovně. Pokud je papír zvlněný, měli byste ho vyhladit. Někdy pomůže stoh papíru ze zásobníku vyjmout, otočit ho a vrátit zpět do zásobníku.</p> <p>Snižte množství papíru v zásobníku papíru a akci opakujte.</p> <p>Vyčistěte válečky pro zavádění papíru. &gt;&gt; <i>Související informace: Čištění válečků k zavádění papíru</i></p> <p>Nejdříve se ujistěte, že zvolený papír se shoduje se specifikacemi vaší tiskárny. &gt;&gt; <i>Související informace: Gramáž a tloušťka papíru</i></p>
Fotografický papír není správně podáván.	Tisknete-li na fotografický papír od společnosti Brother, vložte do zásobníku papíru jeden list stejného fotografického papíru navíc. Do balíčku papíru byl pro tento účel vložen jeden list navíc.
Přístroj podává více listů najednou.	<ul style="list-style-type: none"> <li>• Zkontrolujte, zda je papír v zásobníku papíru správně vložen.</li> <li>• Vyjměte veškerý papír ze zásobníku, dobře jej provětrejte a potom jej vložte zpět do zásobníku.</li> <li>• Nezasunujte papír příliš daleko.</li> </ul> <p>&gt;&gt; <i>Související informace: Vkládání papíru</i></p> <p>Zkontrolujte, zda je kryt pro odstranění uvíznutého papíru správně uzavřen. &gt;&gt; <i>Související informace: Zaseknutí tiskárny nebo uvíznutí papíru</i></p> <p>Zkontrolujte, zda základní deska v zásobníku papíru není znečištěna. &gt;&gt; <i>Související informace: Vyčištění základní opěrky</i></p>
Došlo k uvíznutí papíru.	<p>&gt;&gt; <i>Související informace: Zaseknutí tiskárny nebo uvíznutí papíru</i></p> <p>Ujistěte se, že jsou vodítka papíru nastavena na správnou velikost papíru.</p> <p>Použijte preventivní nastavení proti uvíznutí. Pro kopírování &gt;&gt; <i>Související informace: Změna voleb tiskových nastavení při potížích s tiskem</i> Pro tisk &gt;&gt; <i>Související informace: Prevence rozmazání výtisků a zasekávání papíru (Windows) nebo Prevence rozmazání výtisků a zasekávání papíru (Mac)</i></p>
Při 2stranném kopírování nebo 2stranném tisku dochází k uvíznutí papíru.	<p>Pokud k uvíznutí papíru dochází při 2stranném kopírování nebo 2stranném tisku často, válečky podavače papíru mohou být znečištěny inkoustem. Očistěte válečky podavače papíru. &gt;&gt; <i>Související informace: Čištění válečků podavače papíru.</i></p>

## Tisk přijatých faxů (modely MFC)

Potíže	Doporučení
<ul style="list-style-type: none"> <li>• Kondenzovaný tisk</li> <li>• Vodorovné pruhy</li> <li>• Horní a dolní věty jsou odříznuté</li> <li>• Chybějící řádky</li> </ul>	Tento problém je obvykle způsoben špatným telefonním spojením. Udělejte kopii, pokud je vaše kopie v pořádku, pravděpodobně došlo ke špatnému spojení se statickou elektřinou nebo rušením na telefonní lince. Požádejte odesílající stranu, aby zaslala fax znovu.
Při příjmu se objevují černé čáry.	Skener odesílatele může být znečištěný. Požádejte odesílatele, aby udělal kopii a podíval se, jestli je problém s odesílajícím přístrojem. Zkuste příjem z jiného faxového přístroje.
Levý a pravý okraj jsou oříznuty nebo je jedna stránka vytištěna na dvou stranách.	Pokud jsou přijaté faxy rozdělené a natištěné na dvě strany nebo když dostanete další prázdnou stranu, možná nemáte správně nastavený formát papíru pro papír, který používáte.



Potíže	Doporučení
	<p>➤➤ <i>Související informace: Změna velikosti a typu papíru</i></p> <p>Zapněte automatické zmenšování.</p> <p>➤➤ <i>Související informace: Omezení velikosti stránky nadměrně velkého příchozího faxu</i></p>



## Související informace

- Pokud máte problémy s přístrojem
- Odstraňování problémů
- Chybová hlášení a zprávy o údržbě
- Doplnění zásobníků inkoustu
- Nepotisknutelná oblast
- Kontrola kvality tisku
- Změna velikosti a typu papíru
- Přijatelný papír nebo jiné tiskové médium
- Čištění tiskové hlavy přístroje Brother
- Čištění tiskové hlavy z počítače (Windows)
- Čištění tiskové hlavy z počítače (Mac)
- Kontrola zarovnání tisku přístrojem Brother
- Vkládání papíru
- Čištění tiskové desky přístroje
- Čištění válečků podavače papíru.
- Čištění válečků k zavádění papíru
- Zaseknutí tiskárny nebo uvíznutí papíru
- Omezení velikosti stránky nadměrně velkého příchozího faxu
- Gramáž a tloušťka papíru
- Nastavení tisku (Windows)
- Možnosti tisku (Mac)
- Tisk fotografie (Mac)
- Prevence rozmazání výtisků a zasekávání papíru (Windows)
- Prevence rozmazání výtisků a zasekávání papíru (Mac)
- Vyčištění základní opěrky
- Změna voleb tiskových nastavení při potížích s tiskem
- Snížení hlučnosti tisku

## Problémy s telefonem a faxem

Související modely: MFC-T910DW

### Telefonní linka nebo připojení

Potíže	Doporučení
Vytáčení nefunguje. (neozývá se volací tón).	<p>Zkontrolujte všechna připojení kabelu linky. Ujistěte se, že je kabel telefonní linky zapojen do telefonní zásuvky a do zásuvky na přístroji označené slovem LINE. Když se přihlásíte k odběru služeb DSL nebo služeb VoIP, požádejte svého poskytovatele služby o pokyny pro připojení.</p> <p>Pokud používáte systém VoIP, zkuste změnit nastavení VoIP na <i>Základní (pro VoIP)</i>. Snížíte tím rychlost modemu a vypnete režim korekce chyb (ECM).</p> <p>➤➤ <i>Související informace: VoIP / Rušení na telefonní lince</i></p>
	<p>(K dispozici pouze v některých zemích.)</p> <p>Změňte nastavení Tónové/Pulzní volby.</p> <p>➤➤ <i>Související informace: Nastavte režim tónové nebo pulsní volby.</i></p>
	<p>Pokud je k přístroji připojen externí telefon, odešlete fax ručně zvednutím sluchátka externího telefonu a vytočením čísla pomocí externího telefonu. Před odesláním faxu počkejte, dokud neuslyšíte tóny oznamující přijímání faxu.</p>
	<p>Pokud se neozývá volací tón, připojte známý fungující telefon a kabel telefonní linky do zásuvky. Potom zvedněte sluchátko externího telefonu a zkuste, zda se ozývá volací tón. Pokud se stále neozývá volací tón, kontaktujte svojí telefonní společnost, aby zkontrolovala linku a/nebo zásuvku ve stěně.</p>
Přístroj po zavolání neodpovídá.	<p>Přesvědčte se, že je přístroj ve správném režimu příjmu pro vaše nastavení.</p> <p>➤➤ <i>Související informace: Volba správného režimu přijímání</i></p> <p>Ověřte, že se ozývá volací tón. Je-li to možné, zavolejte na váš přístroj, abyste ho slyšeli odpovídat. Pokud nadále neslyšíte odpověď, zkontrolujte, zda je telefonní kabel připojen k telefonní zásuvce ve zdi a k zásuvce LINE přístroje. Pokud při volání na přístroj neslyšíte žádné zvonění, požádejte telefonní společnost, aby zkontrolovala vaši linku.</p>

### Přijímání příchozích volání

Potíže	Doporučení
Přístroj, slyší hlas jako tón CNG.	<p>Pokud je funkce Rozpoznávání faxu nastavena na Zapnuto, bude přístroj citlivější na zvuky. Může chybně interpretovat určité hlasy nebo hudbu na lince jako volání faxového přístroje a odpovědět přijímacím tónem faxu. Deaktivujte přístroj stisknutím tlačítka <b>Stop/Exit (Stop/Konec)</b>. Problému můžete předejít nastavením funkce Rozpoznávání faxu na Vypnuto.</p> <p>➤➤ <i>Související informace: Nastavení Detekce faxu</i></p>
Odesílání faxu na přístroj.	<p>Odpovídáte-li pomocí linkového nebo externího telefonu, stiskněte vzdálený aktivační kód (výchozí nastavení je *51). Odpovídáte-li pomocí externího telefonu, přijměte fax stisknutím tlačítka Start.</p> <p>Až přístroj odpoví, zavěste.</p>
Speciální funkce na jedné lince.	<p>Pokud máte na jedné lince s přístrojem funkce podržení hovoru, hlasová pošta, telefonní záznamník, poplachový systém nebo jiné speciální funkce, může to způsobit při odesílání nebo přijímání faxů problém.</p> <p><b>Například:</b> Pokud si objednáte funkci podržení volání nebo jinou speciální službu, jejíž signál přichází linkou, zatímco přístroj odesílá nebo přijímá fax, může signál dočasně narušit nebo přerušit faxy. Tomuto problému by měla zamezit funkce ECM (režim korekce chyb) společnosti Brother. Tento stav souvisí s oborem telefonních systémů a je společný pro všechny přístroje, které odesílají a přijímají informace na jedné lince sdílené se speciálními funkcemi. Pokud je pro</p>

Potíže	Doporučení
	vaši organizaci nezbytné vyhnout se jakýmkoli rušením, doporučujeme vám samostatnou telefonní linku bez speciálních funkcí.

## Přijímání faxů

Potíže	Doporučení
Fax nelze přijmout.	<p>Zkontrolujte všechna připojení kabelu linky. Ujistěte se, že je kabel telefonní linky zapojen do telefonní zásuvky a do zásuvky na přístroji označené slovem LINE. Když se přihlásíte k odběru služeb DSL nebo služeb VoIP, kontaktujte svého poskytovatele služby o pokyny pro připojení. Pokud používáte systém VoIP, zkuste změnit nastavení VoIP na <i>Základní (pro VoIP)</i>. Snižte tím rychlost modemu a vypnete režim korekce chyb (ECM).</p> <p>➤➤ <i>Související informace: VoIP / Rušení na telefonní lince</i></p> <p>Ujistěte se, že je přístroj ve správném režimu příjmu. Ten určují externí přístroje a odebírané telefonní služby, které máte na stejné lince jako přístroj Brother.</p> <p>➤➤ <i>Související informace: Volba správného režimu přijímání</i></p> <ul style="list-style-type: none"> <li>Máte-li vyhrazenou faxovou linku a chcete, aby přístroj Brother automaticky přijímal všechny příchozí faxy, vyberte režim Jen fax.</li> <li>Pokud přístroj Brother sdílí linku s externím záznamníkem, vyberte režim Externí TAD. V režimu Externí TAD bude přístroj Brother automaticky přijímat příchozí faxy a volající budou moci zanechat zprávu na záznamníku.</li> <li>Pokud přístroj Brother sdílí linku s dalšími telefony a chcete, aby automaticky přijímal všechny příchozí faxy, vyberte režim Fax/Tel. V režimu Fax/Tel bude přístroj Brother automaticky přijímat faxy a upozorňovat na příjem hovorů pseudo/dvojitým zvoněním.</li> <li>Nechcete-li, aby přístroj Brother automaticky přijímal jakékoli příchozí faxy, vyberte režim Ruční. V režimu Ruční musíte přijmout každé příchozí volání a aktivovat fax pro příjem faxů.</li> </ul> <p>Než přístroj Brother odpověděl, volání pravděpodobně přijalo jiné zařízení nebo služba ve vašem místě. Chcete-li to vyzkoušet, snižte nastavení počtu zvonění:</p> <ul style="list-style-type: none"> <li>Pokud je režim příjmu nastaven na možnost Jen fax nebo Fax/Tel, snižte počet zvonění na jedno. <ul style="list-style-type: none"> <li>➤➤ <i>Související informace: Nastavení počtu zazvonění, než přístroj volání přijme (Počet zvonění)</i></li> </ul> </li> <li>Pokud je režim příjmu nastaven na hodnotu Externí TAD, snižte počet zvonění naprogramovaný v záznamníku na dvě.</li> <li>Pokud je režim přijímání nastaven na hodnotu Ruční, NEUPRAVUJTE nastavení počtu zvonění.</li> </ul> <p>Požádejte někoho, aby vám poslal zkušební fax:</p> <ul style="list-style-type: none"> <li>Pokud jste zkušební fax úspěšně obdrželi, váš přístroj funguje správně. Nezapomeňte obnovit původní nastavení počtu zvonění nebo záznamníku. Pokud po obnovení počtu zvonění problémy s příjmem přetrvávají, znamená to, že některá jiná osoba, zařízení nebo odběr služby přijímají faxy dříve, než má přístroj šanci odpovědět.</li> <li>Pokud nebylo možné přijmout fax, znamená to, že s vaším příjmem faxů koliduje jiné zařízení nebo odběr služby nebo může být problém s vaší faxovou linkou.</li> </ul> <p>Používáte-li telefonní záznamník (režim Externí TAD) na stejné lince jako přístroj Brother, zkontrolujte, zda je záznamník správně nakonfigurován.</p> <p>➤➤ <i>Související informace: Připojení externího TAD</i></p> <ol style="list-style-type: none"> <li>Připojte externí TAD (telefonní záznamník) podle obrázku. <ul style="list-style-type: none"> <li>➤➤ <i>Související informace: Externí telefonní záznamník TAD (Telephone Answering Device)</i></li> </ul> </li> <li>Nastavte záznamník na odpověď po jednom nebo dvou zazvoněních.</li> <li>Nahrajte odchozí zprávu na záznamník. <ul style="list-style-type: none"> <li>Nahrajte pět sekund ticha na začátek odchozí zprávy.</li> </ul> </li> </ol>

Potíže	Doporučení
	<ul style="list-style-type: none"> <li>• Omezte vaši řeč na 20 sekund.</li> <li>• Ukončete odchozí zprávu vašim kódem dálkové aktivace pro uživatele, kteří zasílají ruční faxy. Například: „Po zaznění signálu zanechte vzkaz nebo stiskněte tlačítka *51 a Start a odešlete fax.“</li> </ul> <p>4. Nastavte záznamník na příjem volání.</p> <p>5. Nastavte režim příjmu přístroje Brother na možnost Externí TAD.</p> <p>➤➤ <i>Související informace: Volba správného režimu přijímání</i></p>
	<p>Zkontrolujte, zda je funkce Rozpoznávání faxu přístroje Brother zapnutá. Funkce Rozpoznávání faxu umožňuje přijmout fax, i když jste přijali volání na externím nebo linkovém telefonu.</p> <p>➤➤ <i>Související informace: Nastavení Detekce faxu</i></p>
	<p>Pokud se často objevuje chyba přenosu kvůli možnému rušení na telefonní lince, nebo používáte-li systém VoIP, zkuste změnit nastavení položky Kompatibilita na možnost Základní (pro VoIP).</p> <p>➤➤ <i>Související informace: VoIP / Rušení na telefonní lince</i></p>
	<p>Pokud přístroj připojíte k lince PBX nebo ISDN, nastavte nastavení nabídky Typ telefonní linky na váš typ telefonní linky.</p> <p>➤➤ <i>Související informace: Nastavení typu telefonní linky</i></p>

## Odesílání faxů

Potíže	Doporučení
Fax nelze odeslat.	<p>Zkontrolujte všechna připojení kabelu linky. Ujistěte se, že je kabel telefonní linky zapojen do telefonní zásuvky a do zásuvky na přístroji označené slovem LINE. Když se přihlásíte k odběru služeb DSL nebo služeb VoIP, kontaktujte svého poskytovatele služby a vyžádejte si pokyny ohledně připojení.</p> <p>Pokud používáte systém VoIP, zkuste změnit nastavení VoIP na <i>Základní (pro VoIP)</i>. Snížíte tím rychlost modemu a vypnete režim korekce chyb (ECM).</p> <p>➤➤ <i>Související informace: VoIP / Rušení na telefonní lince</i></p>
	<p>Vytiskněte hlášení o ověření přenosu a vyhledejte závadu.</p> <p>➤➤ <i>Související informace: Tisk hlášení</i></p>
	<p>Požádejte odesílající stranu, aby zkontrolovala, zda má přijímající přístroj papír.</p>
Špatná kvalita odesílání.	<p>Zkuste změnit rozlišení na Jemné nebo Extra jemné. Udělejte kopii, abyste zkontrolovali fungování skeneru na přístroji. Pokud je kvalita kopie špatná, vyčistěte skener.</p> <p>➤➤ <i>Související informace: Čištění skeneru</i></p>
Hlášení o ověření přenosu zní RESULT:NG.	<p>Na lince se pravděpodobně dočasně vyskytuje šum nebo statická elektřina. Zkuste odeslat fax znovu. Pokud odesíláte zprávu PC-FAX a v hlášení o ověření přenosu se zobrazí RESULT:NG, může se jednat o nedostatek místa v paměti přístroje. Paměť můžete uvolnit vypnutím ukládání faxů, vytisknutím faxových zpráv v paměti nebo zrušením odložených faxů. Pokud problém přetrvává, požádejte telefonní společnost o kontrolu vaší telefonní linky.</p> <p>➤➤ <i>Související informace: Tisk faxů uložených do paměti přístroje</i></p> <p>➤➤ <i>Související informace: Zrušení probíhajícího faxu</i></p> <p>➤➤ <i>Související informace: Zkontrolujte a zrušte čekající fax</i></p>
	<p>Pokud přístroj připojíte k lince PBX nebo ISDN, nastavte nastavení nabídky Typ telefonní linky na váš typ telefonní linky.</p> <p>➤➤ <i>Související informace: Nastavení typu telefonní linky</i></p>
	<p>Pokud se často objevuje chyba přenosu kvůli možnému rušení na telefonní lince, nebo používáte-li systém VoIP, zkuste změnit nastavení položky Kompatibilita na možnost Základní (pro VoIP).</p> <p>➤➤ <i>Související informace: VoIP / Rušení na telefonní lince</i></p>
Odeslané faxy jsou prázdné.	<p>Přesvědčte se, že jste vložili dokument správně.</p>

Potíže	Doporučení
	<p>➤➤ <i>Související informace: Vkládání dokumentů do automatického podavače dokumentů ADF</i></p> <p>➤➤ <i>Související informace: Vložení dokumentu na sklo skeneru</i></p>
Při odesílání se objevují svislé černé čáry.	<p>Svislé černé čáry na faxech, které odesíláte, jsou obvykle způsobeny nečistotami nebo korekční kapalinou na skleněném pásku. Vyčistěte skleněný proužek.</p> <p>➤➤ <i>Související informace: Čištění skeneru</i></p>



## Související informace

- Pokud máte problémy s přístrojem
- Nastavení rozpoznání volacího tónu
- VoIP / Rušení na telefonní lince
- Odstraňování problémů
- Nastavte režim tónové nebo pulsní volby.
- Volba správného režimu přijímání
- Nastavení Detekce faxu
- Nastavení počtu zazvonění, než přístroj volání přijme (Počet zvonění)
- Připojení externího TAD
- Externí telefonní záznamník TAD (Telephone Answering Device)
- Nastavení typu telefonní linky
- Tisk hlášení
- Čištění skeneru
- Tisk faxů uložených do paměti přístroje
- Zrušení probíhajícího faxu
- Zkontrolujte a zrušte čekající fax
- Vkládání dokumentů do automatického podavače dokumentů ADF
- Vložení dokumentu na sklo skeneru

## Nastavení rozpoznání volacího tónu

Související modely: MFC-T910DW

Nastavení oznamovacího tónu na možnost [Detekce] zkrátí pauzu v detekování oznamovacího tónu.

1. Stiskněte tlačítko **Settings (Nastavení)**.
2. Stisknutím tlačítka ▲ nebo ▼ vyberte následující:
  - a. Vyberte možnost [Pocat.nastav.]. Stiskněte tlačítko **OK**.
  - b. Vyberte možnost [Volaci ton]. Stiskněte tlačítko **OK**.
  - c. Vyberte možnost [Detekce] nebo [Bez detekce]. Stiskněte tlačítko **OK**.
3. Stiskněte tlačítko **Stop/Exit (Stop/Konec)**.



### Související informace

- [Problémy s telefonem a faxem](#)

## VoIP / Rušení na telefonní lince

**Související modely:** MFC-T910DW

Pokud máte potíže s odesíláním nebo přijímáním faxů z důvodu rušení na telefonní lince, nebo používáte-li systém VoIP, doporučujeme změnit rychlost modemu, aby se minimalizovala chybovost operací faxování.

1. Stiskněte tlačítko **Settings (Nastavení)**.
2. Stisknutím tlačítka ▲ nebo ▼ vyberte následující:
  - a. Vyberte možnost [Pocat.nastav.]. Stiskněte tlačítko **OK**.
  - b. Vyberte možnost [Kompatibilita]. Stiskněte tlačítko **OK**.
  - c. Vyberte možnost [Normalni] nebo [Zakladni (VoIP)]. Stiskněte tlačítko **OK**.
    - Volbou [Zakladni (VoIP)] se sníží rychlost modemu na 9600 b/s a vypne režim korekce chyb (ECM). Pokud rušení není periodickým problémem na vaší telefonní lince, můžete dát přednost použití této funkce pouze když je to třeba.  
Pro vylepšení kompatibility s většinou služeb VoIP společnost Brother doporučuje změnit nastavení kompatibility na [Zakladni (VoIP)].
    - Nastavení [Normalni] nastaví rychlost modemu na 14 400 bps.
3. Stiskněte tlačítko **Stop/Exit (Stop/Konec)**.



- VoIP (Voice over IP) je typ telefonního systému, který využívá internetové připojení, nikoli běžnou telefonní linku.





### Související informace

- [Problémy s telefonem a faxem](#)
- [Protokol VoIP \(Voice over Internet Protocol / Rušení na telefonní lince\)](#)
- [Chybová hlášení a zprávy o údržbě](#)

## Jiné problémy

### Potíže při kopírování

Potíže	Doporučení
<p>Na kopiích se objevují černé čáry nebo pruhy.</p> 	<p>Černé čáry na kopiích jsou většinou způsobeny nečistotou nebo korekční kapalinou na skleněném proužku. Vyčistěte skleněný proužek, sklo skeneru a bílý pruh a bílý plast nad nimi.</p> <p>➤➤ <i>Související informace: Čištění skeneru</i></p>
<p>Na kopiích se objevují černé značky nebo skvrny.</p>	<p>Černé značky nebo skvrny jsou obvykle způsobeny nečistotami nebo korekční kapalinou na skle skeneru. Očistěte sklo skeneru a bílý plast nad ním.</p> <p>➤➤ <i>Související informace: Čištění skeneru</i></p>
<p>V pravidelných rozestupech se objevují tmavé čáry.</p> 	<p>Zkontrolujte a upravte podavač papíru.</p> <p>➤➤ <i>Související informace: Seřídte podávání papíru tak, aby se snížil počet svislých čar.</i></p>
<p>Kopie jsou prázdné.</p>	<p>Přesvědčte se, že jste vložili dokument správně.</p> <p>➤➤ <i>Související informace: Vkládání dokumentů do automatického podavače dokumentů ADF</i></p> <p>➤➤ <i>Související informace: Vložení dokumentu na sklo skeneru</i></p>
<p>Špatné výsledky kopírování při použití ADF. (Modely s ADF)</p>	<p>Zkuste použít sklo skeneru.</p> <p>➤➤ <i>Související informace: Vložení dokumentu na sklo skeneru</i></p>
<p>Funkce Přizpůsobit stránce nepracuje správně.</p>	<p>Ujistěte se, že dokument není umístěn na skle skeneru nakřivo. Upravte pozici dokumentu a pokus opakujte.</p>

### Potíže při skenování

Potíže	Doporučení
<p>Při spuštění skenování se objeví chyby TWAIN a WIA. (Windows)</p>	<p>Ujistěte se, že je jako primární zdroj v aplikaci skenování vybrán ovladač TWAIN nebo WIA od společnosti Brother. Například v programu Nuance™ PaperPort™ 14SE kliknutím na položku <b>Pracovní plocha &gt; Nastavení skenování &gt; Vybrat</b> vyberte ovladač Brother TWAIN/WIA.</p>
<p>OCR nefunguje.</p>	<p>Zkuste zvýšit rozlišení skenování.</p>
<p>Špatné výsledky skenování při použití ADF. (Ve skenovaných datech se objevují černé čáry.) (Modely s ADF)</p>	<p>Vyčistěte bílý proužek a skleněný proužek pod ním.</p> <p>➤➤ <i>Související informace: Čištění skeneru</i></p> <p>Zkuste použít sklo skeneru.</p> <p>➤➤ <i>Související informace: Vložení dokumentu na sklo skeneru</i></p>

### Potíže s aplikací PhotoCapture Center (MFC-T910DW)

Potíže	Doporučení
<p>Nevytiskne se část fotografie.</p>	<p>Ujistěte se, že funkce Bezokrajový tisk a Výřez jsou vypnuté.</p>



Potíže	Doporučení
	<p>➤➤ <i>Související informace: Tisk bezokrajových fotografií z paměťové jednotky USB Flash</i></p> <p>➤➤ <i>Související informace: Tisk fotografií s automatickým oříznutím</i></p>

## Potíže s programovým vybavením

Potíže	Doporučení
Nelze tisknout.	Odinstalujte a přeinstalujte ovladač Brother.
Na obrazovce počítače se zobrazí zpráva „Zařízení je zaneprázdněno“.	Zkontrolujte, zda není na displeji přístroje zobrazena chybová zpráva.



### Související informace

- Pokud máte problémy s přístrojem
- Odstraňování problémů
- Čištění skeneru
- Seřídte podávání papíru tak, aby se snížil počet svislých čar.
- Vkládání dokumentů do automatického podavače dokumentů ADF
- Vložení dokumentu na sklo skeneru
- Tisk bezokrajových fotografií z paměťové jednotky USB Flash
- Tisk fotografií s automatickým oříznutím

## Problémy se sítí

- Použití nástroje na opravu síťového připojení (Windows)
- Kde lze najít síťová nastavení zařízení Brother?
- Nelze dokončit konfiguraci nastavení bezdrátové sítě
- Přístroj Brother nemůže tisknout, skenovat ani přijímat PC-FAX prostřednictvím sítě
- Jak zkontrolovat, zda síťová zařízení fungují správně
- Odstraňování problémů

## Použití nástroje na opravu síťového připojení (Windows)

**Související modely:** DCP-T510W/DCP-T710W/MFC-T910DW

Použijte nástroj na opravu síťového připojení pro opravu síťových nastavení přístroje Brother. Nástroj přiřadí správnou IP adresu a masku podsítě.

- Windows 7/Windows 8/Windows 10  
Musíte být přihlášení s oprávněním správce.
- Zkontrolujte, zda je zařízení Brother zapnuté a připojené ke stejné síti jako váš počítač.

1. Postupujte jedním z následujících způsobů:

Volba	Popis
Windows 7	Klikněte na tlačítko  ( <b>Start</b> ) > <b>Všechny programy</b> > <b>Brother</b> > <b>Brother Utilities</b> .  Klikněte na rozevírací seznam a vyberte název vašeho modelu (pokud ještě není zvolen). Klikněte na <b>Nástroje</b> na levé straně panelu a potom klikněte na <b>Nástroj pro opravu síťového připojení</b> .
Windows 8 / Windows 10	Spustěte aplikaci  ( <b>Brother Utilities</b> ), klikněte na rozevírací seznam a vyberte název vašeho modelu (pokud ještě není zvolen). Klikněte na <b>Nástroje</b> na levé straně panelu a potom klikněte na <b>Nástroj pro opravu síťového připojení</b> .



- Pokud se objeví obrazovka **Řízení uživatelských účtů**, klikněte na **Ano**.

2. Postupujte podle zobrazených pokynů.

3. Zkontrolujte diagnostiku vytištěním Zprávy konfigurace sítě.



Nástroj na opravu síťového připojení se spustí automaticky, pokud při používání nástroje Status Monitor zaškrtnete políčko **Povolit nástroj pro opravu síťového připojení**. Klikněte pravým tlačítkem na obrazovku Status Monitor a potom klikněte na **Další nastavení** > **Povolit nástroj pro opravu síťového připojení**. Tento postup není doporučen, když váš správce sítě nastavil IP adresu na statickou, protože se tím automaticky změní IP adresa.

Pokud není přidělena správná IP adresa a maska podsítě ani po použití nástroje pro opravu síťového připojení, požádejte o tyto informace správce sítě.



### Související informace

- [Problémy se sítí](#)
- [Tisk zprávy konfigurace sítě](#)
- [Přístroj Brother nemůže tisknout, skenovat ani přijímat PC-FAX prostřednictvím sítě](#)
- [Jak zkontrolovat, zda síťová zařízení fungují správně](#)

## Kde lze najít síťová nastavení zařízení Brother?

- [Změna nastavení přístroje z počítače](#)
- [Tisk zprávy konfigurace sítě](#)

## Nelze dokončit konfiguraci nastavení bezdrátové sítě

**Související modely:** DCP-T510W/DCP-T710W/MFC-T910DW

Vypněte a znovu zapněte bezdrátový směrovač. Potom zkuste nakonfigurovat nastavení bezdrátové sítě znovu. Pokud problém nelze odstranit, postupujte podle následujících pokynů:

Zjištění problému pomocí zprávy sítě WLAN.

Příčina	Postup	Rozhraní
Nastavení zabezpečení (SSID/síťový klíč) nejsou správná.	<ul style="list-style-type: none"> <li>Potvrďte nastavení zabezpečení pomocí nástroje pro nastavení bezdrátové sítě Wireless Setup Helper. Podrobnější informace a možnost stažení programového nástroje naleznete na stránce <b>Soubory ke stažení</b> vašeho modelu na stránkách centra podpory Brother Solutions Center na adrese <a href="http://support.brother.com">support.brother.com</a>.</li> <li>Vyberte a ověřte, zda používáte správná nastavení zabezpečení. <ul style="list-style-type: none"> <li>Informace o tom, jak najít bezpečnostní nastavení naleznete v pokynech dodaných s bezdrátovým LAN přístupovým bodem / směrovačem.</li> <li>Název výrobce nebo číslo modelu bezdrátového LAN přístupového bodu / směrovače může být použito jako výchozí bezpečnostní nastavení.</li> <li>Poradte se s výrobcem přístupového bodu/směrovače, s poskytovatelem Internetu nebo se správcem sítě.</li> </ul> </li> </ul>	Bezdrátová síť
Adresa MAC zařízení Brother není povolena.	Ověřte, že je MAC adresa přístroje Brother povolena ve filtru. MAC adresu naleznete v ovládacím panelu přístroje Brother.	Bezdrátová síť
Bezdrátový LAN přístupový bod / směrovač se nachází v režimu utajení (nevysílá SSID).	<ul style="list-style-type: none"> <li>Ručně zadejte správný název SSID nebo síťový klíč.</li> <li>Zkontrolujte název SSID nebo síťový klíč v pokynech dodaných s vaším bezdrátovým LAN přístupovým bodem / směrovačem a znovu nakonfigurujte nastavení bezdrátové sítě.</li> </ul>	Bezdrátová síť
Vaše bezpečnostní nastavení (SSID/heslo) nejsou správná.	<ul style="list-style-type: none"> <li>Potvrďte SSID a heslo. <ul style="list-style-type: none"> <li>Když konfiguruje síť ručně, na zařízení Brother se zobrazí SSID a heslo. Pokud vaše mobilní zařízení podporuje ruční konfiguraci, SSID a heslo se zobrazí na displeji vašeho mobilního zařízení.</li> </ul> </li> </ul>	Wi-Fi Direct
Používáte operační systém Android™ 4.0.	Pokud se vaše mobilní zařízení odpojí během přibližně šest minut po používání Wi-Fi Direct, zkuste konfiguraci jedním stisknutím pomocí WPS (doporučeno) a nastavte přístroj Brother jako vlastníka skupiny.	Wi-Fi Direct
Vaše zařízení Brother je umístěno daleko od mobilního zařízení.	Během konfigurace nastavení sítě Wi-Fi Direct přesuňte přístroj Brother na vzdálenost přibližně 1 metru od mobilního zařízení.	Wi-Fi Direct
Mezi zařízením a mobilním zařízením se nachází nějaké překážky (např. zdi či nábytek).	Přesuňte zařízení Brother do oblasti bez překážek.	Wi-Fi Direct
Někde v blízkosti přístroje Brother nebo mobilního zařízení je nějaký bezdrátový počítač, zařízení s podporou Bluetooth®, mikrovlnná trouba nebo digitální bezdrátový telefon.	Přesuňte ostatní zařízení dále od zařízení Brother nebo mobilního zařízení.	Wi-Fi Direct

Příčina	Postup	Rozhraní
Pokud jste vyzkoušeli všechny z vše uvedených variant, ale stále se nedaří dokončit konfiguraci funkce Wi-Fi Direct™, můžete provést ještě následující.	<ul style="list-style-type: none"> <li>Vypněte a znovu zapněte zařízení Brother. Potom zkuste nakonfigurovat nastavení Wi-Fi Direct znovu.</li> <li>Pokud používáte zařízení Brother jako klient, potvrďte, kolik zařízení je povoleno v aktuální síti Wi-Fi Direct a poté zkontrolujte, kolik zařízení je připojeno.</li> </ul>	Wi-Fi Direct

### Pro systém Windows

Pokud bylo bezdrátové připojení přerušeno a pokud jste zkontrolovali a vyzkoušeli všechny výše uvedené možnosti, doporučujeme použít nástroj na opravu síťového připojení.





### Související informace

- [Problémy se sítí](#)
- [Konfigurování přístroje k používání v bezdrátové síti, když není vysílán identifikátor SSID](#)
- [Použití Wi-Fi Direct®](#)

## Přístroj Brother nemůže tisknout, skenovat ani přijímat PC-FAX prostřednictvím sítě

Související modely: DCP-T510W/DCP-T710W/MFC-T910DW

Příčina	Postup	Rozhraní
Váš bezpečnostní program blokuje přístup přístroje k síti. (Funkce síťového skenování nefunguje. )	<ul style="list-style-type: none"> <li>Windows                     <p>Je nutné konfigurovat software zabezpečení/bránu firewall jiného dodavatele tak, aby umožňovala síťové skenování. Pro síťové skenování přidejte port číslo 54925 zadáním následujících údajů:</p> <ul style="list-style-type: none"> <li>V poli <b>Název</b>: Zadejte jakýkoli popis, například Brother NetScan.</li> <li>V poli <b>Číslo portu</b>: Zadejte 54925.</li> <li>V poli <b>Protokol</b>: Zvolte UDP.</li> </ul> <p>Viz návod k použití, který byl dodán se softwarem zabezpečení/bránou firewall jiného dodavatele, nebo se obraťte na výrobce softwaru.</p> </li> <li>Mac (Brother iPrint&amp;Scan)                     <p>V panelu nabídek <b>Finder (Vyhledávač)</b> klikněte na <b>Go (Přejít) &gt; Applications (Aplikace)</b> a poté dvakrát klikněte na ikonu Brother iPrint&amp;Scan. Objeví se okno nástroje Brother iPrint&amp;Scan. Klikněte na tlačítko <b>Vyberte zařízení</b> a poté znovu vyberte síťový přístroj podle pokynů na obrazovce.</p> <p>(Ovladač TWAIN)</p> <p>V panelu nabídek <b>Finder (Vyhledávač)</b> klikněte na <b>Go (Přejít) &gt; Applications (Aplikace) &gt; Brother</b> a poté dvakrát klikněte na ikonu Device Selector (Volič zařízení). Zobrazí se okno Device Selector (Volič zařízení). Znovu vyberte váš síťový přístroj, zkontrolujte, zda <b>Status (Stav)</b> je <b>idle (nečinný)</b> a poté klikněte na tlačítko <b>OK</b>.</p> </li> </ul>	Drátová/ bezdrátová síť
Váš bezpečnostní software blokuje přístup zařízení k síti. (Funkce síťový PC-Fax příjem nefunguje.) (Windows)	<p>Je nutné konfigurovat software zabezpečení/bránu firewall jiného dodavatele tak, aby umožňovala PC-FAX Rx. Chcete-li přidat port 54926 pro síťové PC-FAX Rx, zadejte následující informace:</p> <ul style="list-style-type: none"> <li>V poli <b>Název</b>: Zadejte jakýkoli popis, například Brother PC-FAX Rx.</li> <li>V poli <b>Číslo portu</b>: Zadejte 54926.</li> <li>V poli <b>Protokol</b>: Zvolte UDP.</li> </ul> <p>Viz návod k použití, který byl dodán se softwarem zabezpečení/bránou firewall jiného dodavatele, nebo se obraťte na výrobce softwaru.</p>	Drátová/ bezdrátová síť
Váš bezpečnostní software blokuje přístup zařízení k síti.	<p>Některé bezpečnostní programy mohou blokovat přístup bez zobrazení dialogového okna s výstrahou zabezpečení i po úspěšné instalaci.</p> <p>Chcete-li povolit přístup, prozkoumejte návod k vašemu bezpečnostnímu softwaru nebo se obraťte na jeho výrobce.</p>	Drátová/ bezdrátová síť

Příčina	Postup	Rozhraní
Váš přístroj Brother je přiřazen k dostupné IP adrese.	<ul style="list-style-type: none"> <li>Ověřte adresu IP a masku podsítě. Ověřte, zda jsou adresy IP a masky podsítě vašeho počítače a zařízení Brother správné a zda se nacházejí ve stejné síti. Více informací o tom, jak ověřit IP adresu a masku podsítě, vám poskytne správce sítě.</li> <li>Windows Ověřte adresu IP a masku podsítě pomocí nástroje na opravu síťového připojení.</li> <li>Mac Zkontrolujte síťová zařízení pomocí příkazu ping. Více informací o tom, jak konfigurovat síťová nastavení ►► <i>Související informace: Zkontrolujte síťová zařízení pomocí příkazu ping.</i></li> </ul>	Drátová/ bezdrátová síť
V tiskové frontě počítače se nachází nezdařená tisková úloha.	<ul style="list-style-type: none"> <li>Pokud se nezdařená tisková úloha dosud nachází v tiskové frontě vašeho počítače, odstraňte ji.</li> <li>V opačném případě dvakrát klikněte na ikonu tiskárny v následující složce a zrušte všechny dokumenty: <ul style="list-style-type: none"> <li>Windows 7 Klikněte na tlačítko  (Start) &gt; <b>Zařízení a tiskárny</b> &gt; <b>Tiskárny a faxy.</b></li> <li>Windows 8 Přesuňte kurzor myši do pravého dolního rohu pracovní plochy. Po zobrazení lišty nabídky klikněte na <b>Nastavení</b> &gt; <b>Ovládací panely</b>. Ve skupině <b>Hardware a zvuk</b> klikněte na <b>Zobrazit zařízení a tiskárny</b> &gt; <b>Tiskárny.</b></li> <li>Windows 10 a Windows Server 2016 Klikněte na  &gt; <b>Systém Windows</b> &gt; <b>Ovládací panely</b>. Ve skupině <b>Hardware a zvuk</b> klikněte na <b>Zobrazit zařízení a tiskárny</b> &gt; <b>Tiskárny.</b></li> <li>Windows Server 2008 Klikněte na tlačítko <b>Start</b> &gt; <b>Ovládací panely</b> &gt; <b>Tiskárny.</b></li> <li>Windows Server 2012 Přesuňte kurzor myši do pravého dolního rohu pracovní plochy. Po zobrazení lišty nabídky klikněte na <b>Nastavení</b> &gt; <b>Ovládací panely</b>. Ve skupině <b>Hardware</b> klikněte na <b>Zobrazit zařízení a tiskárny</b> &gt; <b>Tiskárna.</b></li> <li>Windows Server 2012 R2 Klikněte na položku <b>Ovládací panely</b> na obrazovce <b>Start</b>. Ve skupině <b>Hardware</b> klikněte na <b>Zobrazit zařízení a tiskárny</b>.</li> <li>Mac Klikněte na <b>System Preferences (Systémové předvolby)</b> &gt; <b>Printers &amp; Scanners (Tiskárny a skenery).</b></li> </ul> </li> </ul>	Drátová/ bezdrátová síť
Přístroj Brother není připojen k bezdrátové síti.	Vytiskněte hlášení o síti WLAN a vyhledejte v ní chybový kód.	Bezdrátová síť

Jestliže jste zkontrolovali a vyzkoušeli vše výše uvedené, ale přístroj Brother stále nemůže tisknout a skenovat, odinstalujte a přeinstalujte programy a ovladače Brother.



### Související informace

- [Problémy se sítí](#)
- [Tisk hlášení o síti WLAN](#)
- [Použití nástroje na opravu síťového připojení \(Windows\)](#)
- [Kódy chyb zprávy o bezdrátovém připojení LAN](#)



- 
- Zkontrolujte síťová zařízení pomocí příkazu ping
  - Jak zkontrolovat, zda síťová zařízení fungují správně
-

## Jak zkontrolovat, zda síťová zařízení fungují správně

**Související modely:** DCP-T510W/DCP-T710W/MFC-T910DW

Kontrola	Postup	Rozhraní
Zkontrolujte, zda je zapnuté zařízení Brother, přístupový bod/směrovač nebo síťový rozbočovač.	<b>Zkontrolujte následující:</b> <ul style="list-style-type: none"><li>Napájecí kabel je správně připojen a zařízení Brother je zapnuto.</li><li>Přístupový bod/směrovač nebo rozbočovač je zapnutý a jeho tlačítko spojení bliká.</li><li>Ze zařízení byl odstraněn veškerý ochranný obal.</li><li>Kryt skeneru a kryt pro odstranění uvíznutého papíru jsou zcela zavřené.</li><li>Papír je správně vložen v zásobníku papíru.</li><li>(Pro drátové síť) Síťový kabel je bezpečně připojen k zařízení Brother a ke směrovači nebo rozbočovači.</li></ul>	Drátová/ bezdrátová
Zkontrolujte, zda lze provést test „ping“ zařízení Brother z počítače.	Pingujte přístroj Brother z počítače s použitím IP adresy nebo názvu uzlu v příkazovém řádku systému Windows nebo v aplikaci Mac Terminal: ping <ipaddress> nebo <nodename>. <ul style="list-style-type: none"><li>Úspěch: Zařízení Brother funguje správně a je připojeno ke stejné síti, jako váš počítač.</li><li>Neúspěch: Zařízení Brother není připojeno ke stejné síti, jako váš počítač.</li></ul> (Windows) Požádejte správce sítě a použijte nástroj na opravu síťového připojení pro opravu adresy IP a masky podsítě. (Mac) Potvrďte, zda jsou adresa IP a maska podsítě nastaveny správně.	Drátová/ bezdrátová
Zkontrolujte, zda je vaše zařízení Brother připojeno k bezdrátové síti.	Vytiskněte hlášení o síti WLAN a vyhledejte v ní chybový kód.	Bezdrátová síť

Pokud jste zkontrolovali a vyzkoušeli všechny výše uvedené možnosti, ale přesto máte problémy, najděte informace o SSID a síťovém klíči v pokynech dodaných s bezdrátovým LAN přístupovým bodem/směrovačem a správně je nastavte.



### Související informace

- [Problémy se sítí](#)
- [Zkontrolujte síťová zařízení pomocí příkazu ping](#)
- [Tisk zprávy konfigurace sítě](#)
- [Tisk hlášení o síti WLAN](#)
- [Použití nástroje na opravu síťového připojení \(Windows\)](#)
- [Přístroj Brother nemůže tisknout, skenovat ani přijímat PC-FAX prostřednictvím sítě](#)
- [Kódy chyb zprávy o bezdrátovém připojení LAN](#)

## Zkontrolujte síťová zařízení pomocí příkazu ping

**Související modely:** DCP-T510W/DCP-T710W/MFC-T910DW

Zkontrolujte IP adresy svého počítače i přístroje Brother a potom potvrďte, zda síť funguje správně.

>> [Konfigurace IP adresy na počítači \(Windows\)](#)

>> [Konfigurace IP adresy na počítači \(Mac\)](#)

>> [Konfigurace IP adresy na přístroji Brother](#)

### Konfigurace IP adresy na počítači (Windows)

1. Postupujte jedním z následujících způsobů:

- Windows 7

Klikněte na /(Start) > **Všechny programy** > **Příslušenství** > **Příkazový řádek**

- Windows 8

Přesuňte kurzor myši do pravého dolního rohu pracovní plochy. Po zobrazení panelu nabídky klepněte na volbu **Hledat** > **Příkazový řádek**.

- Windows 10

Klikněte na  > **Systém Windows** > **Příkazový řádek**.

2. Zadejte „ipconfig“ a potom na klávesnici stiskněte klávesu Enter.

3. Potvrďte hodnoty adresy IPv4 a masky podsítě.

4. Zadejte „exit“ a potom stiskněte na klávesnici klávesu Enter.

### Konfigurace IP adresy na počítači (Mac)

1. Vyberte volbu **System Preferences (Systémové předvolby)** z nabídky Apple.

2. Klepněte na tlačítko **Network (Síť)** > **Advanced (Pokročilý)** > **TCP/IP**

3. Potvrďte hodnoty adresy IPv4 a masky podsítě.

### Konfigurace IP adresy na přístroji Brother

Vytiskněte zprávu konfigurace sítě a potvrďte hodnoty IP adresy a masky podsítě.

```
<IP Settings >
IP Address          192.168.11.250      (set manually)
Subnet Mask         255.255.255.0
IP Gateway          192.168.100.200
Boot Method         STATIC
Boot Tries          3
IP Filter           Disabled
```

Zkontrolujte IP adresy svého počítače a přístroje Brother. Ujistěte se, že části síťové adresy jsou stejné. Například je obvyklé, že pokud je maska podsítě „255.255.255.0“, pak se liší pouze části adresy hostitele.

	Síťová adresa	Hostitelská adresa	
IP adresa	192.168.100.	250	Nastavte poslední číslo, které odpovídá „0“ v masce podsítě, na hodnotu 1–254.
Maska podsítě	255.255.255.	0	Pokud je maska podsítě „255.255.255.0“, obvykle nebudou žádné problémy. Stejnou hodnotu použijte pro všechny počítače.

### ✓ Související informace

- [Jak zkontrolovat, zda síťová zařízení fungují správně](#)

- 
- Příklad Brother nemůže tisknout, skenovat ani přijímat PC-FAX prostřednictvím sítě
-

## Problémy související se službou Google Cloud Print

Související modely: DCP-T510W/DCP-T710W/MFC-T910DW

Problém	Doporučení
Můj přístroj Brother se neobjevuje v seznamu tiskáren.	Ujistěte se, že je přístroj zapnutý.
	Ujistěte se, že je služba Google Cloud Print™ aktivovaná.
	Ujistěte se, že je přístroj ve službě Google Cloud Print™ zaregistrovaný. Pokud tomu tak není, pokuste se jej zaregistrovat znovu.
Nelze tisknout.	Ujistěte se, že je přístroj zapnutý.
	Ověřte síťová nastavení. >>> <i>Související informace</i>
	Některé soubory nemusí být možné vytisknout nebo nemusí vypadat přesně tak, jak jsou zobrazeny.
Přístroj Brother nelze zaregistrovat ke službě Google Cloud Print™.	Ujistěte se, že je přístroj připojen k síti s přístupem na Internet.
	Ověřte, zda jsou datum a čas na přístroji nastaveny správně.
Při pokusu o registraci ve službě Google Cloud Print™ nevidím na přístroji Brother potvrzovací zprávu, ani po zopakování registračního postupu.	Ujistěte se, že je přístroj Brother během registrace ve službě Google Cloud Print™ nečinný.



### Související informace

- [Pokud máte problémy s přístrojem](#)
- [Odstraňování problémů](#)
- [Síťová nastavení pro použití služby Google Cloud Print](#)

## Problémy s funkcí AirPrint

Problém	Doporučení
Můj přístroj Brother se neobjevuje v seznamu tiskáren.	Ujistěte se, že je přístroj Brother zapnutý.
	Ověřte síťová nastavení.
	Přesuňte mobilní zařízení blíže k bezdrátovému přístupovému bodu/routeru nebo k vašemu přístroji Brother.
Nelze tisknout.	Ujistěte se, že je přístroj Brother zapnutý.
	Potvrďte síťová nastavení.
Při pokusu o tisk vícestránkového dokumentu ze zařízení iOS se vytiskne POUZE první stránka.	Ujistěte se, že používáte nejnovější verzi operačního systému. Pro více informací o službě AirPrint nahlédněte do následujícího článku podpory Apple: <a href="https://support.apple.com/kb/HT4356">support.apple.com/kb/HT4356</a> .



### Související informace

- [Pokud máte problémy s přístrojem](#)
- [Odstraňování problémů](#)

## Kontrola informací o přístroji

Pomocí následujících pokynů můžete zkontrolovat výrobní číslo, verzi firmwaru a aktualizaci firmwaru u vašeho přístroje Brother.

>> [DCP-T310/DCP-T510W/DCP-T710W](#)

>> [MFC-T910DW](#)

### DCP-T310/DCP-T510W/DCP-T710W

1. Stiskněte **Menu**.
2. Stisknutím tlačítka ▲ nebo ▼ vyberte [Prist. info.]. Stiskněte tlačítko **OK**.
3. Stisknutím ▲ nebo ▼ zvolte jednu z následujících možností:

Možnost	Popis
Vyrobni cislo	Kontrola výrobního čísla přístroje.
Verze	Kontrola verze firmwaru vašeho přístroje.
Citac stran	Kontrola celkového počtu stran, které přístroj za dobu používání vytiskl.

4. Stiskněte tlačítko **OK**.
5. Stiskněte tlačítko **Stop/Exit (Stop/Konec)**.

### MFC-T910DW

1. Stiskněte tlačítko **Settings (Nastavení)**.
2. Stisknutím tlačítka ▲ nebo ▼ vyberte [Prist. info.]. Stiskněte tlačítko **OK**.
3. Stisknutím ▲ nebo ▼ zvolte jednu z následujících možností:

Možnost	Popis
Vyrobni cislo	Kontrola výrobního čísla přístroje.
Verze firmware	Kontrola verze firmwaru vašeho přístroje.
Aktualizace firmwaru	Aktualizování firmwaru přístroje na nejnovější verzi.
Autom kontrola firmwaru	Zobrazení informací o firmwaru na domovské obrazovce.
Citac stran	Kontrola celkového počtu stran, které přístroj za dobu používání vytiskl.

4. Stiskněte tlačítko **OK**.
5. Stiskněte tlačítko **Stop/Exit (Stop/Konec)**.

### **Související informace**

- [Odstraňování problémů](#)

## Resetujte přístroj Brother

### DŮLEŽITÉ

(MFC-T910DW)

Když resetujete přístroj, faxy uložené v paměti přístroje mohou být vymazány. Abyste neztratili žádné důležité zprávy, můžete před resetováním přístroje přenést faxy do počítače nebo jiného faxového přístroje.

>> [DCP-T310/DCP-T510W/DCP-T710W](#)

>> [MFC-T910DW](#)

### DCP-T310/DCP-T510W/DCP-T710W

1. Stiskněte **Menu**.
2. Stisknutím tlačítka ▲ nebo ▼ vyberte následující:
  - a. Vyberte možnost [Pocat.nastav.]. Stiskněte tlačítko **OK**.
  - b. Vyberte možnost [Nulovani]. Stiskněte tlačítko **OK**.
  - c. Vyberte možnost resetování, kterou chcete použít. Stiskněte tlačítko **OK**.
3. Stisknutím tlačítka ▲ pro možnost [Nulovani] proveďte potvrzení.
4. Stisknutím tlačítka ▲ pro možnost [Ano] proveďte restartování přístroje.  
Přístroj se restartuje.

### MFC-T910DW

1. Stiskněte tlačítko **Settings (Nastaveni)**.
2. Stisknutím tlačítka ▲ nebo ▼ vyberte následující:
  - a. Vyberte možnost [Pocat.nastav.]. Stiskněte tlačítko **OK**.
  - b. Vyberte možnost [Nulovani]. Stiskněte tlačítko **OK**.
  - c. Vyberte možnost resetování, kterou chcete použít. Stiskněte tlačítko **OK**.
3. Potvrďte stisknutím tlačítka ► po dobu dvou sekund.  
Přístroj se restartuje.

### ✓ Související informace

- [Odstraňování problémů](#)
- [Přehled funkcí resetu](#)
- [Přenos faxů nebo faxového deníku](#)



## Přehled funkcí resetu

### DŮLEŽITÉ

(MFC-T910DW)

Když resetujete přístroj, faxy uložené v paměti přístroje mohou být vymazány. Abyste neztratili žádné důležité zprávy, můžete před resetováním přístroje přenést faxy do počítače nebo jiného faxového přístroje.

K dispozici jsou následující funkce resetování:

1. [Reset zařízení]

Můžete resetovat všechna nastavení přístroje, která jste změnili, například datum a čas a počet zvonění.

Adresář, faxové zprávy a historie volání se zachovají. (modely MFC)

2. [Sit]/[Nulování site]

Tiskový server lze resetovat zpět na jeho výchozí tovární nastavení (včetně informací o heslu a IP adrese).

3. [Adresář a fax] / [Adresa a fax] (modely MFC)

Adresář a fax obnoví následující nastavení:

- Adresář a nastavení skupin
- ID stanice  
Jméno a číslo
- Hlášení  
Hlášení o ověření přenosu, adresář a faxový deník
- Historie  
Odchozí volání
- Faxy v paměti

4. [Všechna nastav]

Funkci Reset nastavení použijte k resetování všech nastavení přístroje zpět na hodnoty, které byly původně nastaveny v továrně.

Společnost Brother důrazně doporučuje provést tuto operaci, až budete přístroj likvidovat.



(MFC-T910DW)

Než vyberete možnost [Sit]/[Nulování site] nebo [Všechna nastav], odpojte kabel rozhraní.



### Související informace

- [Resetujte přístroj Brother](#)
- [Přenos faxů nebo faxového deníku](#)

## Pravidelná údržba

- Doplnění zásobníků inkoustu
- Čištění přístroje Brother
- Kontrola přístroje Brother
- Seřďte podávání papíru tak, aby se snížil počet svislých čar.
- Změna voleb tiskových nastavení při potížích s tiskem
- Balení a expedice vašeho přístroje Brother

## Doplnění zásobníků inkoustu

Když přístroj zjistí, že dochází inkoust, zobrazí zprávu.

Na displeji LCD se zobrazí informace, ve kterém zásobníku inkoustu dochází inkoust nebo který je třeba doplnit. Je nutné, abyste pokyny k doplňování inkoustových zásobníků zobrazené na displeji LCD plnili ve správném pořadí.

Skutečné množství zbývajících inkoustu můžete ověřit pohledem do okénka (1) zásobníku inkoustu. Je-li hladina zbývajících inkoustu na úrovni nebo pod úrovní spodní rysky (2) pod značkou minimálního naplnění, doplňte zásobník inkoustu.

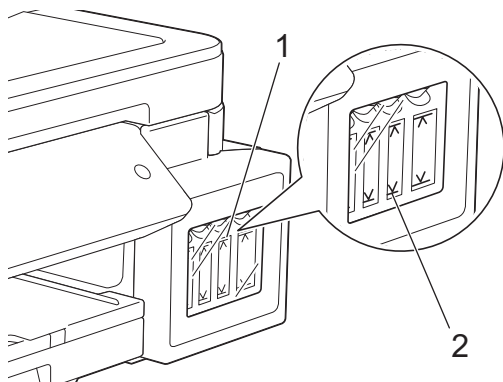

Když se hladina inkoustu nachází pod úrovní spodní rysky, je nezbytné, aby se zabránilo vyschnutí a poškození sestavy tiskové hlavy.

Když se hladina inkoustu nachází na úrovni spodní rysky nebo níže, doplňte zásobník inkoustu.

### ⚠ UPOZORNĚNÍ

Pokud se vám inkoust dostane do očí, okamžitě je vypláchněte vodou. V opačném případě by mohl způsobit zarudnutí očí nebo mírný zánět. V případě výskytu jakýchkoli anomálií se obraťte na svého lékaře.

### DŮLEŽITÉ

- Společnost Brother důrazně doporučuje používat pouze originální náhradní inkoust Brother. Použití nebo pokus o použití potenciálně nekompatibilního inkoustu v přístroji Brother může způsobit poškození přístroje a/nebo může vést k neuspokojivé kvalitě tisku. Naše záruka se nevztahuje na jakékoli závady způsobené použitím inkoustu neautorizované třetí strany. Na ochranu své investice a zajištění nejlepšího výkonu přístroje Brother důrazně doporučujeme používat originální inkoust Brother.
- Zkontrolujte název typu lahvičky s inkoustem na štítku. Nesprávný inkoust může přístroj poškodit.

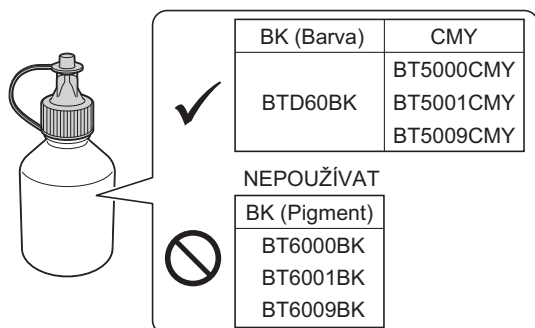

1. Otevřete kryt zásobníku inkoustu (1).

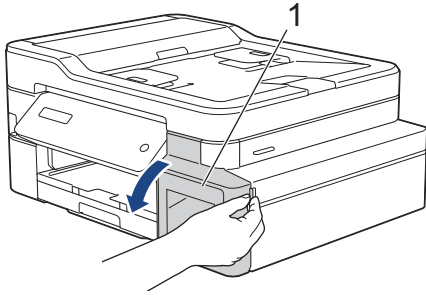

2. Zatažením za výstupek směrem dolů otevřete víčko zásobníku inkoustu s barvou, kterou chcete doplnit.

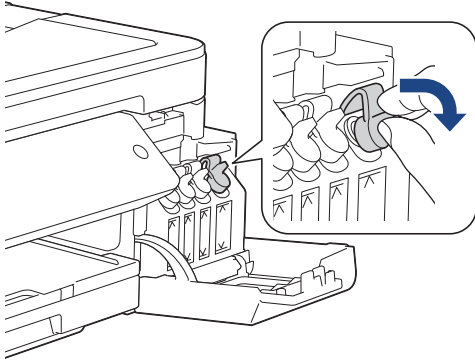

## POZNÁMKA

Při manipulaci s víčkem zásobníku inkoustu postupujte opatrně, abyste se nedotkli žádného inkoustu.

3. Sejměte víčko lahvičky s inkoustem, odstraňte z ní ochrannou fólii a poté víčko vraťte na své místo.

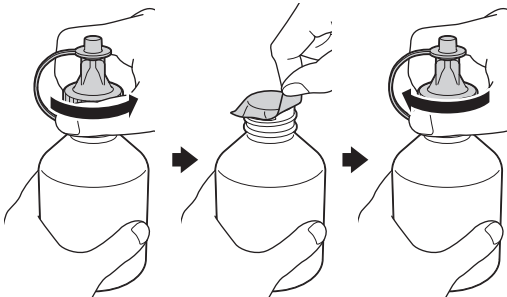

## DŮLEŽITÉ

- Pevně nasadte víčko na lahvičku s inkoustem. V opačném případě může dojít k úniku inkoustu.
- Lahvičky s inkoustem **NEPROTŘEPÁVEJTE**. Pokud vám inkoust znečistí pokožku nebo oděv, zasažené místo ihned omyjte mýdlem nebo saponátem.

4. Sejměte špičku lahvičky s inkoustem.



5. Zkontrolujte, zda se barva víčka zásobníku inkoustu shoduje s barvou inkoustu, kterou chcete doplnit. Pevně zasuňte koncovku lahvičky tak, aby se inkoust nerozlil. Zásobník inkoustu doplňte jemným stisknutím lahvičky dle obrázku.

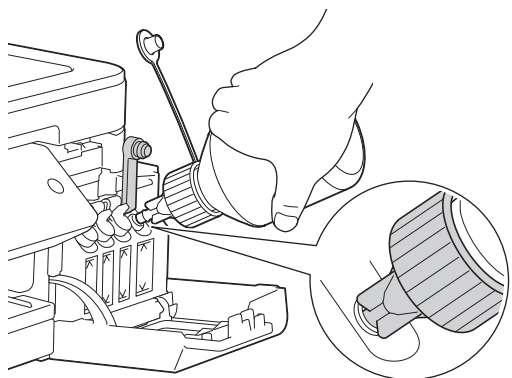

## DŮLEŽITÉ

Postupujte opatrně, abyste nepřeplnili inkoust přes horní úroveň nad značkou maximální hladiny.

## POZNÁMKA

- Při doplňování zásobníku inkoustu postupujte opatrně, abyste žádný inkoust nerozlili.
- Pokud hladina nepřesáhne horní úroveň, doplňte všechny inkoust z lahvičky.

6. Trysku nasměrujte směrem vzhůru, aby se inkoust nerozlil, a vyjměte její koncovku ze zásobníku inkoustu.

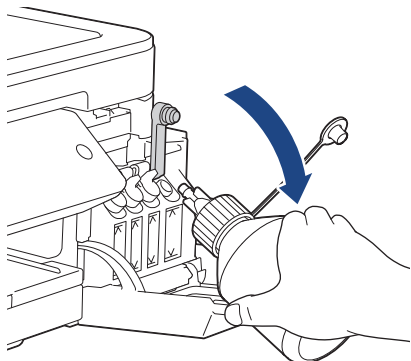

## POZNÁMKA

Pokud v lahvičce zbývá nějaký inkoust, pevně na ni nasadte víčko a koncovku a skladujte ji ve svislé poloze na rovném povrchu na chladném a tmavém místě.

7. Zatlačte na víčko zásobníku inkoustu a pevně ho uzavřete.

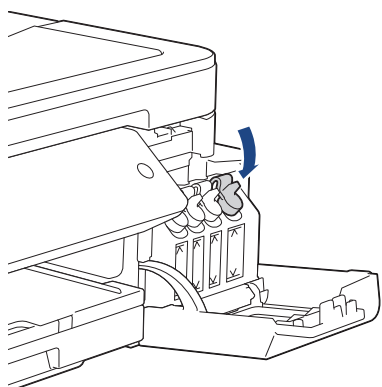

8. Tento postup zopakujte u každého zásobníku inkoustu, který chcete doplnit.

---

## 9. Zavřete kryt zásobníku inkoustu.

Když otevřete a zavřete kryt zásobníků inkoustu, na displeji LCD se může zobrazit zpráva žádající ověření, zda jsou zásobníky inkoustu doplněny.

- Pokud jste zásobníky doplnili, stiskněte tlačítko ▲ ([Ano]) a stisknutím tlačítka ▲ ([Ano]) vynulujte čítač inkoustových kapiček u doplněných barev.
- Pokud jste zásobník inkoustu nedoplnili, nezapomeňte stisknout tlačítko ▼ ([Ne]).

### DŮLEŽITÉ

- Pokud omylem smícháte barvy a doplníte nesprávný zásobník inkoustu, kontaktujte zákaznický servis Brother nebo svého místního prodejce společnosti Brother..
- Po otevření spotřebujte obsah lahvičky s inkoustem do šesti měsíců. Neotevřené lahvičky s inkoustem spotřebujte do data ukončení použitelnosti uvedeného na obalu lahvičky.



### Související informace

- Pravidelná údržba
  - Chybová hlášení a zprávy o údržbě
  - Zacházení s papírem a problémy s tiskem
-

## Čištění přístroje Brother

- Čištění skeneru
- Čištění tiskové hlavy přístroje Brother
- Čištění tiskové hlavy z počítače (Windows)
- Čištění tiskové hlavy z počítače (Mac)
- Čištění LCD displeje přístroje
- Čištění vnější plochy přístroje
- Čištění tiskové desky přístroje
- Čištění válečků podavače papíru.
- Vyčištění základní opěrky
- Čištění válečků k zavádění papíru

## Čištění skeneru

1. Odpojte přístroj od elektrické zásuvky.
2. Zvedněte kryt dokumentu (1). Vyčistěte sklo skeneru (2) a bílý plast (3) měkkou látkou nepouštějící vlákna navlhčenou ve vodě.

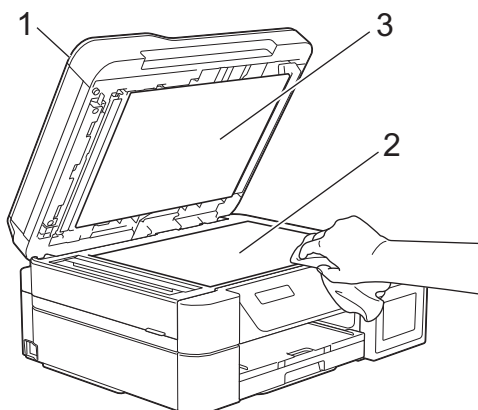

3. V jednotce ADF vyčistěte bílou lištu (1) a skleněný pruh (2) měkkou látkou nepouštějící vlákna navlhčenou ve vodě. (Pouze modely s ADF)

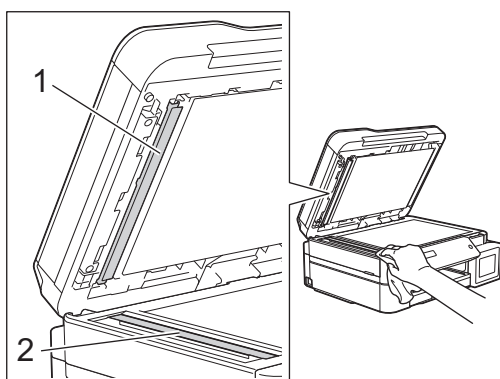

(Pouze modely s ADF)

Kromě vyčištění skla skeneru a skleněného proužku měkkou látkou nepouštějící vlákna navlhčenou ve vodě přejedte konečkem prstu přes sklo, abyste zjistili, jestli na něm něco neucítíte. Pokud ucítíte nečistoty nebo zbytky, vyčistěte sklo znovu a zaměřte se na znečištěné místo. Možná budete muset čištění zopakovat třikrát nebo čtyřikrát. Výsledek každého čištění ověřte vyhotovením kopie.



Pokud je na skleněném proužku skvrna nečistot nebo korekční kapaliny, na vytištěném vzorku bude svislá čára.



Po vyčištění skleněného proužku svislá čára zmizí.





## **Související informace**

- Čištění přístroje Brother
  - Problémy s telefonem a faxem
  - Jiné problémy
-

## Čištění tiskové hlavy přístroje Brother

K zachování dobré kvality tisku provádí přístroj v případě potřeby automatické čištění tiskové hlavy. Je-li problém v kvalitě tisku, lze čištění hlavy provést ručně.

- Tiskovou hlavu vyčistěte, pokud se v textu nebo grafice nachází na vytištěných stránkách vodorovná čára nebo prázdné místo. V závislosti na problémové barvě zvolte čištění pouze černé barvy, tří barev najednou (žlutá/azurová/purpurová) nebo všech čtyř barev najednou.
- Při čištění tiskové hlavy se spotřebovává inkoust.
- Příliš časté čištění znamená zbytečnou spotřebu inkoustu.

### DŮLEŽITÉ

**NEDOTÝKEJTE** se tiskové hlavy. Pokud byste se tiskové hlavy dotkli, mohlo by dojít k trvalému poškození a ztrátě záruky na tiskovou hlavu.

>> [DCP-T310/DCP-T510W/DCP-T710W](#)

>> [MFC-T910DW](#)

### DCP-T310/DCP-T510W/DCP-T710W

1. Stiskněte **Menu**.
2. Stisknutím tlačítka ▲ nebo ▼ vyberte následující:
  - a. Vyberte možnost [Udržba]. Stiskněte tlačítko **OK**.
  - b. Vyberte možnost [Cistení]. Stiskněte tlačítko **OK**.
  - c. Vyberte možnost [K], [Barva] nebo [Vsechny]. Stiskněte tlačítko **OK**.
  - d. Vyberte možnost [Normalní], [Silný] nebo [Nejsilnější]. Stiskněte tlačítko **OK**.
3. Stiskněte tlačítko **Mono Start (Start Mono)** nebo **Colour Start (Start Barva)**.

Přístroj vyčistí tiskovou hlavu.



- Pokud jste čistili tiskovou hlavu minimálně pětkrát a tisk se nezlepšil, zkuste vyčistit tiskovou hlavu ještě třikrát. Pokud se tisk nezlepší, kontaktujte zákaznický servis Brother nebo místního prodejce společnosti Brother.
- Čištění tiskové hlavy můžete také provést z počítače.

### MFC-T910DW

1. Stiskněte tlačítko **Settings (Nastavení)**.
2. Stisknutím tlačítka ▲ nebo ▼ vyberte následující:
  - a. Vyberte možnost [Zaklad.nastav.]. Stiskněte tlačítko **OK**.
  - b. Vyberte možnost [Udržba]. Stiskněte tlačítko **OK**.
  - c. Vyberte možnost [Cistení tisk. hlavy]. Stiskněte tlačítko **OK**.
  - d. Vyberte možnost [Jen černá], [Pouze barvy] nebo [Vsechny]. Stiskněte tlačítko **OK**.
  - e. Vyberte možnost [Normalní], [Silný] nebo [Nejsilnější]. Stiskněte tlačítko **OK**.
3. Stiskněte tlačítko ►.

Přístroj vyčistí tiskovou hlavu.



- Pokud jste čistili tiskovou hlavu minimálně pětkrát a tisk se nezlepšil, zkuste vyčistit tiskovou hlavu ještě třikrát. Pokud se tisk nezlepší, kontaktujte zákaznický servis Brother nebo místního prodejce společnosti Brother.
- Čištění tiskové hlavy můžete také provést z počítače.



## **Související informace**

- Čištění přístroje Brother
  - Zacházení s papírem a problémy s tiskem
  - Čištění tiskové hlavy z počítače (Windows)
  - Čištění tiskové hlavy z počítače (Mac)
-

## Čištění tiskové hlavy z počítače (Windows)

K zachování dobré kvality tisku provádí přístroj v případě potřeby automatické čištění tiskové hlavy. Je-li problém v kvalitě tisku, lze čištění hlavy provést ručně.

1. Postupujte jedním z následujících způsobů:

- Pro Windows Server 2008

Klikněte na tlačítko  (**Start**) > **Ovládací panely** > **Hardware a zvuk** > **Tiskárny**.

- Pro Windows 7 a Windows Server 2008 R2

Klikněte na tlačítko  (**Start**) > **Zařízení a tiskárny**.

- Pro Windows 8

Přesuňte kurzor myši do pravého dolního rohu pracovní plochy. Po zobrazení panelu nabídky klikněte na volbu **Nastavení** a poté klikněte na položku **Ovládací panely**. Ve skupině **Hardware a zvuk** klikněte na **Zobrazit zařízení a tiskárny**.

- Pro Windows Server 2012

Přesuňte kurzor myši do pravého dolního rohu pracovní plochy. Po zobrazení panelu nabídky klikněte na volbu **Nastavení** a poté klikněte na položku **Ovládací panely**. Ve skupině **Hardware** klikněte na **Zobrazit zařízení a tiskárny**.

- Pro Windows Server 2012 R2

Klikněte na položku **Ovládací panely** v okně **Start**. Ve skupině **Hardware** klikněte na **Zobrazit zařízení a tiskárny**.

- Systém Windows 10 a Windows Server 2016

Klikněte na  > **Systém Windows** > **Ovládací panely**. Ve skupině **Hardware a zvuk** klikněte na **Zobrazit zařízení a tiskárny**.

2. Klikněte pravým tlačítkem na ikonu **Brother MFC-XXXX Printer** (kde XXXX je název vašeho modelu) a poté vyberte **Předvolby tisku**. Pokud se zobrazí možnosti ovladače tiskárny, vyberte svůj ovladač tiskárny.

Zobrazí se dialogové okno tiskového ovladače.

3. Klepněte na kartu **Údržba**.

4. Vyberte jednu z následujících možností:

Volba	Popis
<b>Kontrola kvality tisku...</b>	Použijte pro tisk zkušební stránky a kontrolu kvality tisku.
<b>Čištění tiskové hlavy...</b>	Použijte pro ruční zahájení čistícího procesu. Vyberte, pokud se v textu nebo v grafice na zkušební stránce objeví čára nebo prázdná místa.

5. Postupujte jedním z následujících způsobů:

- Pokud jste vybrali volbu **Kontrola kvality tisku...**, stiskněte tlačítko **Start**.

Přístroj vytiskne zkušební stránku.

- Pokud jste zvolili volbu **Čištění tiskové hlavy...**, vyberte pro typ čištění volbu **Jen černá**, **Jen barva** nebo **Všechny** a potom klikněte na tlačítko **Další**.

6. Pro sílu čištění vyberte volbu **Normální**, **Vysoká** nebo **Nejvyšší** a potom klikněte na tlačítko **Další**.

7. Klikněte na tlačítko **Start**.

Přístroj zahájí čištění.



### Související informace

- [Čištění přístroje Brother](#)
- [Zacházení s papírem a problémy s tiskem](#)

- 
- Čištění tiskové hlavy přístroje Brother
-

## Čištění tiskové hlavy z počítače (Mac)

K zachování dobré kvality tisku provádí přístroj v případě potřeby automatické čištění tiskové hlavy. Je-li problém v kvalitě tisku, lze čištění hlavy provést ručně.

1. Vyberte volbu **System Preferences (Systémové předvolby)** z nabídky Apple.
2. Vyberte **Printers & Scanners (Tiskárny a skenery)** a potom vyberte přístroj.
3. Klikněte na tlačítko **Options & Supplies (Příslušenství a spotřební materiál)**.
4. Klikněte na kartu **Utility (Obslužný program)**, a poté klikněte na tlačítko **Open Printer Utility (Spustit nástroj tiskárny)**.  
Zobrazí se okno Status Monitor.
5. Klikněte na nabídku **Control (Ovládání)** a potom vyberte položku **Maintenance (Údržba)**.
6. Vyberte jednu z následujících možností:

Volba	Popis
<b>Check Print Quality... (Kontrola kvality tisku...)</b>	Použijte pro tisk zkušební stránky a kontrolu kvality tisku.
<b>Print Head Cleaning... (Čištění tiskové hlavy...)</b>	Použijte pro ruční zahájení čistícího procesu. Vyberte, pokud se v textu nebo v grafice na zkušební stránce objeví čára nebo prázdná místa.

7. Postupujte jedním z následujících způsobů:
  - Pokud jste vybrali volbu **Check Print Quality... (Kontrola kvality tisku...)**, stiskněte tlačítko **Start (Spustit)**.  
Přístroj vytiskne zkušební stránku.
  - Pokud jste zvolili volbu **Print Head Cleaning... (Čištění tiskové hlavy...)**, vyberte pro typ čištění volbu **Black only (Jen černá)**, **Color only (Jen barva)** nebo **All (Všechny)** a potom klikněte na tlačítko **Next (Další)**.
8. Pro sílu čištění vyberte volbu **Normal (Normální)**, **Strong (Vysoká)** nebo **Strongest (Nejvyšší)** a potom klikněte na tlačítko **Next (Další)**.
9. Klikněte na tlačítko **Start (Spustit)**.  
Přístroj zahájí čištění.



### Související informace

- [Čištění přístroje Brother](#)
- [Zacházení s papírem a problémy s tiskem](#)
- [Čištění tiskové hlavy přístroje Brother](#)

## Čištění LCD displeje přístroje

### DŮLEŽITÉ

NEPOUŽÍVEJTE tekuté čističe (včetně etanolu).

1. Stiskněte a podržte , přístroj se vypne. Než se napájení vypne, na LCD displeji se na několik sekund zobrazí zpráva [Usporný režim].
2. LCD displej čistěte suchou, měkkou látkou nepouštějící vlákna.

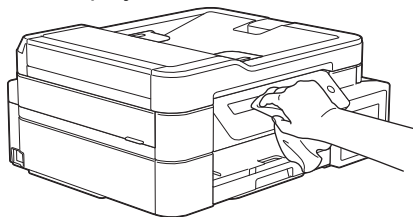

### ✓ Související informace

- [Čištění přístroje Brother](#)

## Čištění vnější plochy přístroje

### DŮLEŽITÉ

- Čištění těkavými tekutinami, jako je ředidlo nebo benzin, poškodí vnější povrch zařízení.
- NEPOUŽÍVEJTE čisticí materiály, které obsahují čpavek.
- K odstraňování nečistot z ovládacího panelu NEPOUŽÍVEJTE izopropylalkohol. Může způsobit popraskání panelu.

1. Je-li rozkládací podpěra papíru rozložená, složte ji a zasuňte podpěru papíru.
2. Vytáhněte zásobník papíru (1) zcela z přístroje.

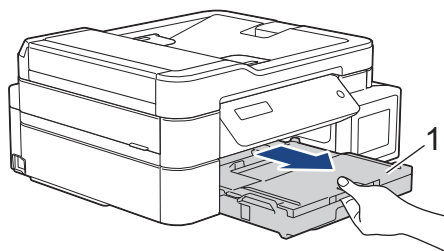

3. Otřete vnější část přístroje suchou látkou nepouštějící vlákna, abyste odstranili prach.

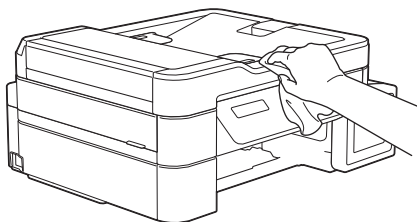

4. Zvedněte kryt výstupního zásobníku papíru a odstraňte vše, co uvízlo uvnitř zásobníku papíru.

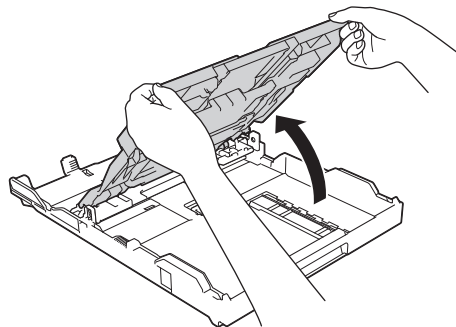

5. Otřete vnitřní a vnější část zásobníku papíru suchou, jemnou a látkou nepouštějící vlákna, abyste odstranili prach.

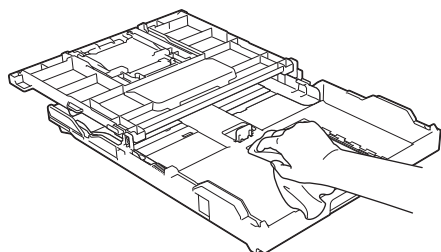

6. Zavřete kryt výstupního zásobníku papíru a pomalu zasuňte zásobník papíru zcela do přístroje.



### Související informace

- [Čištění přístroje Brother](#)



## Čištění tiskové desky přístroje

### VAROVÁNÍ

 Před čištěním tiskové desky odpojte přístroj z elektrické zásuvky, aby nemohlo dojít k úrazu elektrickým proudem.

1. Oběma rukama uchopte držátka pro prsty na obou stranách přístroje a zvedněte kryt skeneru do otevřené polohy.
2. Vyčistěte tiskovou desku (1) a prostor kolem ní od zbytků inkoustu suchým měkkým hadříkem, který nepouští vlákna.

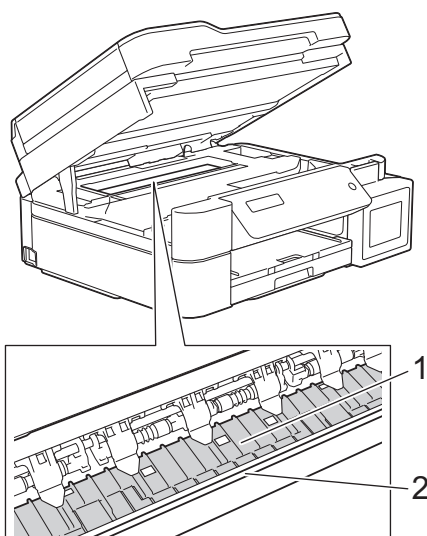

### DŮLEŽITÉ

**NEDOTÝKEJTE SE** pásky enkodéru, tzn. tenké plastové pásky, která probíhá přes celou šířku přístroje (2). Jinak by mohlo dojít k poškození přístroje.

3. Oběma rukama opatrně zavřete kryt skeneru.

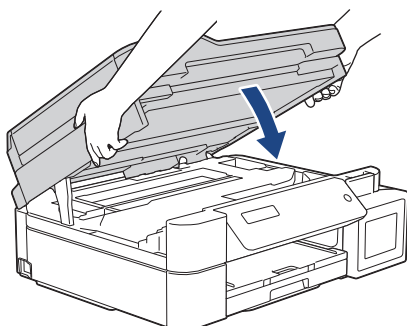

4. Znovu připojte napájecí kabel.



### Související informace

- [Čištění přístroje Brother](#)
- [Zacházení s papírem a problémy s tiskem](#)

## Čištění válečků podavače papíru.

Pokud jsou válečky podavače papíru znečištěny inkoustem nebo se na nich nahromadil papírový prach, mohlo by dojít k problémům při zavádění papíru.

1. Odpojte přístroj od elektrické zásuvky.
2. Je-li rozkládací podpěra papíru rozložená, složte ji a zasuňte podpěru papíru.
3. Vytáhněte zásobník papíru (1) zcela z přístroje.

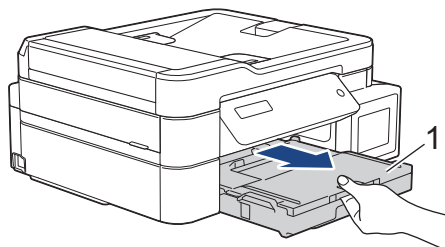

4. Očistěte přední stranu válečků podavače papíru (1) jemným hadříkem nepouštějícím vlákna navlhčeným ve vodě pohybem ze strany na stranu. Po očištění otřete válečky suchým, jemným hadříkem nepouštějícím vlákna, abyste odstranili veškerou vlhkost.

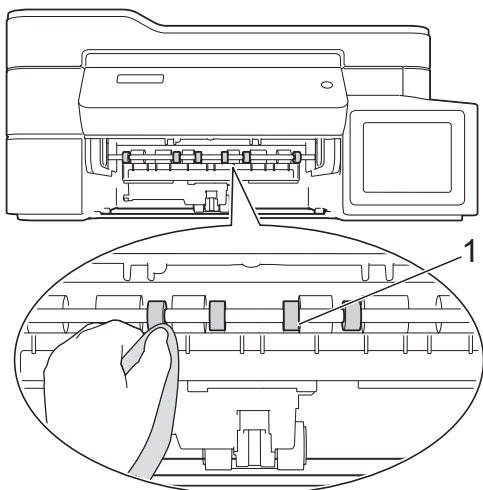

5. (MFC-T910DW) Zvedněte klapku pro odstranění zaseknutého papíru (2) a potom očistěte zadní stranu válečků podavače papíru (1) měkkou látkou nepouštějící vlákna navlhčenou ve vodě. Po očištění otřete válečky suchou měkkou látkou nepouštějící vlákna, abyste odstranili veškerou vlhkost.

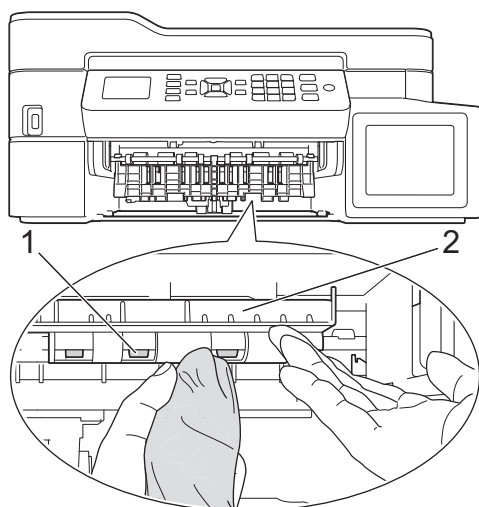

6. Pomalu zasuňte zásobník papíru úplně do přístroje.
7. Znovu připojte napájecí kabel.



---

Nepoužívejte zařízení, dokud válečky neoschnou. Při používání přístroje před oschnutím válečků by mohlo dojít k problémům se zaváděním papíru.

---



### **Související informace**

- [Čištění přístroje Brother](#)
  - [Zacházení s papírem a problémy s tiskem](#)
-

## Vyčištění základní opěrky

Pravidelné čištění základní opěrky může předejít problémům se zaváděním více listů papíru najednou v situaci, kdy zbývá v zásobníku už jen několik listů.

1. Je-li rozkládací podpěra papíru rozložená, složte ji a zasuňte podpěru papíru.
2. Vytáhněte zásobník papíru (1) zcela z přístroje.

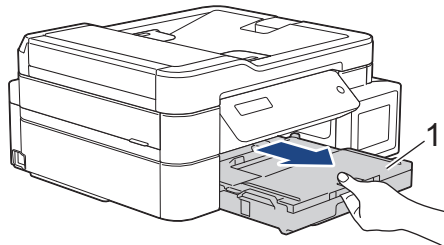

3. Vyčistěte základní desku (1) měkkou látkou nepouštějící vlákna navlhčenou ve vodě.  
Po očištění otřete desku suchým, jemným hadříkem nepouštějícím vlákna, abyste odstranili veškerou vlhkost.

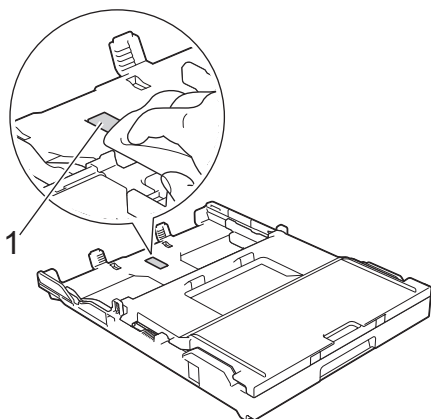

4. Pomalu zasuňte zásobník papíru úplně do přístroje.



### Související informace

- [Čištění přístroje Brother](#)
- [Zacházení s papírem a problémy s tiskem](#)

## Čištění válečků k zavádění papíru

Pravidelným čištěním válečků pro zavádění papíru můžete zaručit správné podávání papíru a tím předejít jeho uvíznutí.

1. Odpojte přístroj od elektrické zásuvky.
2. Je-li rozkládací podpora papíru (1) rozložená, složte ji a potom zasuňte podpěru papíru (2).

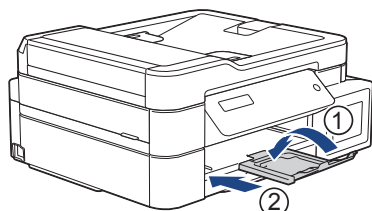

3. Vytáhněte zásobník papíru zcela z přístroje.
4. Vyčistěte válečky pro zavádění papíru (1) jemným hadříkem nepouštějícím vlákna lehce navlhčeným ve vodě. Válečky pomalu otáčejte, aby byl očištěn celý povrch. Po očištění otřete válečky suchým, jemným hadříkem nepouštějícím vlákna, abyste odstranili veškerou vlhkost.

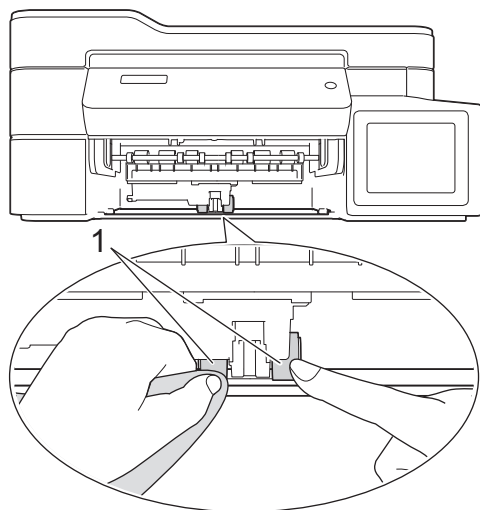

5. Pomalu zasuňte zásobník papíru úplně do přístroje.
6. Znovu připojte napájecí kabel.

### ✓ Související informace

- [Čištění přístroje Brother](#)
- [Chybová hlášení a zprávy o údržbě](#)
- [Zacházení s papírem a problémy s tiskem](#)

## Kontrola přístroje Brother

- [Kontrola kvality tisku](#)
- [Kontrola zarovnání tisku přístrojem Brother](#)
- [Monitorování stavu zařízení z počítače \(Windows\)](#)
- [Monitorování stavu zařízení z počítače \(Mac\)](#)

## Kontrola kvality tisku

Pokud jsou barvy a text na výtiscích vybledlé nebo pruhované, nebo pokud na výtiscích chybí text, mohou být ucpané trysky tiskové hlavy. To lze zkontrolovat vytisknutím kontrolní stránky kvality tisku a prozkoumáním vzoru pro kontrolu trysek.

>> [DCP-T310/DCP-T510W/DCP-T710W](#)

>> [MFC-T910DW](#)

### DCP-T310/DCP-T510W/DCP-T710W

1. Stiskněte **Menu**.
2. Stisknutím tlačítka ▲ nebo ▼ vyberte následující:
  - a. Vyberte možnost [Udržba]. Stiskněte tlačítko **OK**.
  - b. Vyberte možnost [Zlepsit kval.]. Stiskněte tlačítko **OK**.
  - c. Vyberte možnost [Kontrola kval.]. Stiskněte tlačítko **OK**.
3. Stiskněte **Colour Start (Start Barva)**.  
Přístroj vytiskne kontrolní vzorek kvality tisku.
4. Ve vzorku zkontrolujte kvalitu čtyř barevných bloků.
5. Na displeji LCD se zobrazí dotaz o kvalitě tisku. Postupujte jedním z následujících způsobů:
  - Jsou-li všechny čáry jasné a viditelné, stisknutím tlačítka ▲ vyberte možnost [Ano].  
Stisknutím tlačítka **Stop/Exit (Stop/Konec)** ukončete kontrolu kvality tisku.
  - Pokud čáry chybí (viz **Špatné**, níže), stisknutím tlačítka ▼ vyberte možnost [Ne].

#### OK (DCP-T310/DCP-T510W)



#### Špatné (DCP-T310/DCP-T510W)



#### OK (DCP-T710W)

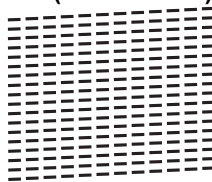

#### Špatné (DCP-T710W)

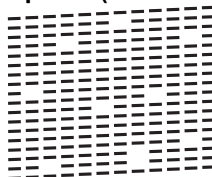

6. Na displeji LCD se zobrazí výzva ke kontrole kvality každé z barev. Stisknutím tlačítka ▲ nebo ▼ vyberte vzory, které nejvíce odpovídají výsledku tisku, a potom stiskněte tlačítko **OK**.



Zkontrolujte kvalitu tisku na níže uvedeném vzorku.

DCP-T310/DCP-T510W

<b>Vzory</b>				
<b>Kvalita tisku</b>	Zadny	Malo	asi polovina	Mnoho

DCP-T710W

<b>Vzory</b>				
<b>Kvalita tisku</b>	Zadny	Malo	asi polovina	Mnoho

7. Postupujte jedním z následujících způsobů:

- Pokud je potřeba vyčistit tiskovou hlavu, stisknutím tlačítka **Colour Start (Start Barva)** čištění zahájíte.
- Pokud není nutno provádět čištění tiskové hlavy, stisknutím tlačítka **Stop/Exit (Stop/Konec)** dokončete kontrolu kvality tisku.

8. Po dokončení postupu čištění stiskněte tlačítko ▲. Potom stiskněte tlačítko **Colour Start (Start Barva)**.

Přístroj vytiskne znovu kontrolní vzorek kvality tisku. Ve vzorku znovu zkontrolujte kvalitu čtyř barevných bloků.

Pokud jste čistili tiskovou hlavu minimálně pětkrát a tisk se nezlepšil, zkuste vyčistit tiskovou hlavu ještě třikrát. Pokud se tisk nezlepší, kontaktujte zákaznický servis Brother nebo místního prodejce společnosti Brother.

## DŮLEŽITÉ

**NEDOTÝKEJTE** se tiskové hlavy. Pokud byste se tiskové hlavy dotkli, mohlo by dojít k trvalému poškození a ztrátě záruky na tiskovou hlavu.



Když je tryska tiskové hlavy ucpaná, vypadá vytištěný vzorek následovně.



Po vyčištění trysky tiskové hlavy vodorovné čáry zmizí.



## MFC-T910DW

1. Stiskněte tlačítko **Settings (Nastaveni)**.
2. Stisknutím tlačítka ▲ nebo ▼ vyberte následující:
  - a. Vyberte možnost [Zaklad.nastav.]. Stiskněte tlačítko **OK**.



- 
- b. Vyberte možnost [Udržba]. Stiskněte tlačítko **OK**.
  - c. Vyberte možnost [Zleps. kval. tisku]. Stiskněte tlačítko **OK**.
  - d. Znovu vyberte možnost [Zleps. kval. tisku]. Stiskněte tlačítko **OK**.
3. Stiskněte ►.  
Přístroj vytiskne kontrolní vzorek kvality tisku.
  4. Ve vzorku zkontrolujte kvalitu čtyř barevných bloků.
  5. Na displeji LCD se zobrazí dotaz o kvalitě tisku. Postupujte jedním z následujících způsobů:
    - Jsou-li všechny čáry jasné a viditelné, stisknutím tlačítka ◀ vyberte možnost [Ne].  
Kontrola kvality tisku končí.
    - Pokud čáry chybí (viz **Špatné**, níže), stisknutím tlačítka ► vyberte možnost [Ano].

**OK**

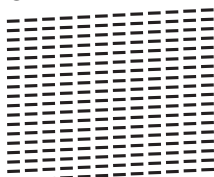

**Špatné**

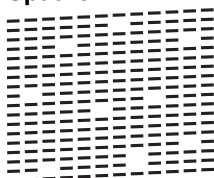

6. Na displeji LCD se zobrazí výzva ke kontrole kvality každé z barev. Stisknutím tlačítka ◀ nebo ► vyberte vzor (1–4), který nejvíce odpovídá výsledku tisku, a potom stiskněte tlačítko **OK**.
7. Postupujte jedním z následujících způsobů:
  - Pokud je potřeba vyčistit tiskovou hlavu, stisknutím tlačítka ► čištění zahájíte.
  - Pokud není potřeba tiskovou hlavu vyčistit, na displeji LCD bude znovu zobrazena obrazovka inkoustu nebo údržby.
8. Po dokončení čištění se na displeji LCD zobrazí dotaz, zda chcete zkontrolovat kvalitu tisku znovu.  
Stisknutím tlačítka ► [Ano] zahajte kontrolu kvality tisku.
9. Stiskněte tlačítko ► znovu.  
Přístroj vytiskne znovu kontrolní vzorek kvality tisku. Ve vzorku znovu zkontrolujte kvalitu čtyř barevných bloků.

Pokud jste čistili tiskovou hlavu minimálně pětkrát a tisk se nezlepšil, zkuste vyčistit tiskovou hlavu ještě třikrát. Pokud se tisk nezlepší, kontaktujte zákaznický servis Brother nebo místního prodejce společnosti Brother.

## DŮLEŽITÉ

**NEDOTÝKEJTE** se tiskové hlavy. Pokud byste se tiskové hlavy dotkli, mohlo by dojít k trvalému poškození a ztratě záruky na tiskovou hlavu.

---



Když je tryska tiskové hlavy ucpaná, vypadá vytištěný vzorek následovně.



Po vyčištění trysky tiskové hlavy vodorovné čáry zmizí.



### Související informace

- [Kontrola přístroje Brother](#)
  - [Zacházení s papírem a problémy s tiskem](#)
-

## Kontrola zarovnání tisku přístrojem Brother

Je-li po přepravě přístroje vytištěný text rozmazaný nebo obrázky jsou vybledlé, seřídte zarovnání tisku.

>> [DCP-T310/DCP-T510W/DCP-T710W](#)

>> [MFC-T910DW](#)

### DCP-T310/DCP-T510W/DCP-T710W

1. Stiskněte **Menu**.
2. Stisknutím tlačítka ▲ nebo ▼ vyberte následující:
  - a. Vyberte možnost [Udržba]. Stiskněte tlačítko **OK**.
  - b. Vyberte možnost [Zlepsit kval.]. Stiskněte tlačítko **OK**.
  - c. Vyberte možnost [Zarovnani]. Stiskněte tlačítko **OK**.
3. Stiskněte tlačítko **Mono Start (Start Mono)** nebo **Colour Start (Start Barva)**.

Přístroj začne tisknout kontrolní vzorek zarovnání.

(A)

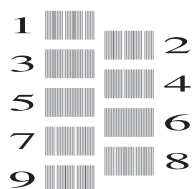

4. Číslo zkušebního tisku vyberte jedním z následujících způsobů:

- **DCP-T310/DCP-T510W/DCP-T710W**

Pro vzorek (A) vyberte stisknutím tlačítka ▲ nebo ▼ číslo zkušebního výtisku, který má nejméně viditelných svislých pruhů (1–9), a pak stiskněte tlačítko **OK**.

Ve výše uvedeném příkladu je nejlepší volbou řádek číslo 6.

Opakujte tento krok pro zbytek vzorů.



Když zarovnání tisku není řádně nastaveno, text vypadá takto rozmazaně nebo pokřiveně.

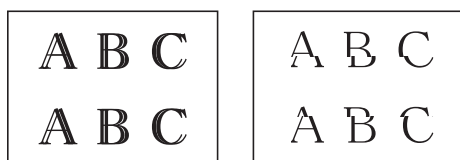

Po řádném nastavení zarovnání tisku vypadá text takto.

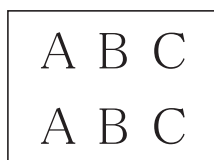

5. Stiskněte tlačítko **Stop/Exit (Stop/Konec)**.

### MFC-T910DW

1. Stiskněte tlačítko **Settings (Nastaveni)**.
2. Stisknutím tlačítka ▲ nebo ▼ vyberte následující:
  - a. Vyberte možnost [Zaklad.nastav.]. Stiskněte tlačítko **OK**.
  - b. Vyberte možnost [Udržba]. Stiskněte tlačítko **OK**.
  - c. Vyberte možnost [Zleps. kval. tisku]. Stiskněte tlačítko **OK**.

d. Vyberte možnost [Zarovnani]. Stiskněte tlačítko **OK**.

3. Stiskněte tlačítko **▶**.

4. Stiskněte znovu tlačítko **▶**.

Přístroj začne tisknout kontrolní vzorek zarovnání.

(A)

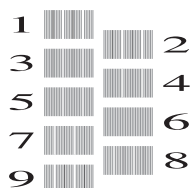

5. Pro vzorek (A) vyberte stisknutím tlačítka **◀** nebo **▶** číslo zkušebního výtisku, který má nejméně viditelných svislých pruhů (1–9), a pak stiskněte tlačítko **OK**.

Ve výše uvedeném příkladu je nejlepší volbou řádek číslo 6.

Opakujte tento krok pro zbytek vzorů.



Když zarovnání tisku není řádně nastaveno, text vypadá takto rozmazaně nebo pokřiveně.

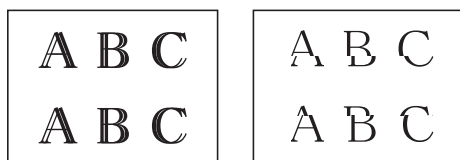

Po řádném nastavení zarovnání tisku vypadá text takto.



6. Stiskněte tlačítko **Stop/Exit (Stop/Konec)**.



### Související informace

- [Kontrola přístroje Brother](#)
- [Zacházení s papírem a problémy s tiskem](#)

## Monitorování stavu zařízení z počítače (Windows)

Nástroj Status Monitor je konfigurovatelný programový nástroj pro monitorování stavu jednoho nebo více zařízení, který vám umožní dostávat okamžité chybové zprávy.

- Postupujte jedním z následujících způsobů:

- Na panelu úloh poklepejte na ikonu tiskárny .

- Windows 7

Klikněte na  (Start) > **Všechny programy** > **Brother** > **Brother Utilities**.

Klepněte na rozevírací seznam a vyberte název vašeho modelu (pokud již není zvolen). Klepněte na **Nástroje** na levé straně panelu a potom klepněte na **Status Monitor**.

- Windows 8 a Windows 10

Klikněte na  (**Brother Utilities**), klikněte na rozevírací seznam a vyberte název vašeho modelu (pokud ještě není zvolen). Klikněte na **Nástroje** na levé straně panelu a potom klikněte na **Status Monitor**.

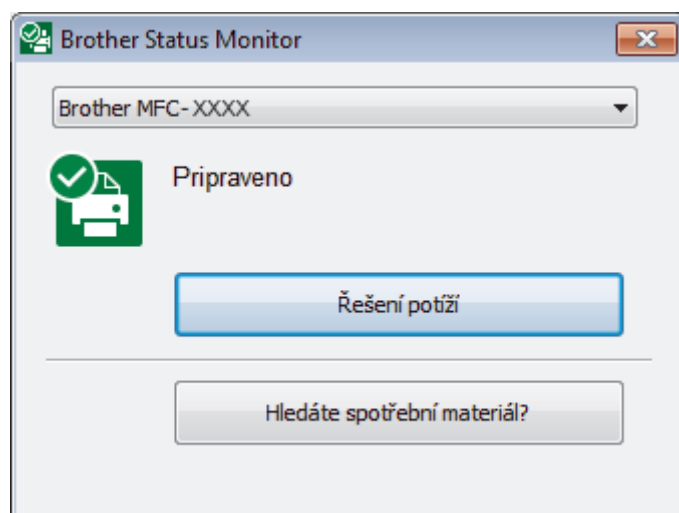

### Řešení potíží

Klepnutím na tlačítko **Řešení potíží** přejděte na webovou stránku s pokyny pro odstraňování problémů.

### Hledáte spotřební materiál?

Klepnutím na tlačítko **Hledáte spotřební materiál?** získáte další informace o originálním spotřebním materiálu značky Brother.



### Související informace

- [Kontrola přístroje Brother](#)
- [Indikátory nástroje Status Monitor a jejich význam \(Windows\)](#)
- [Vypněte funkci Zobrazit nástroj Status Monitor \(Windows\)](#)
- [Vypněte nástroj Status Monitor \(Windows\)](#)
- [Zrušení tiskové úlohy \(Windows\)](#)

## Indikátory nástroje Status Monitor a jejich význam (Windows)

Po spuštění počítače se na panelu úloh zobrazí ikona **Brother Status Monitor**.

- Zelená ikona znamená normální pohotovostní stav.



- Žlutá ikona znamená varování.



- Červená ikona znamená, že došlo k chybě.



- Šedá ikona znamená, že je zařízení offline.



### Související informace

- [Monitorování stavu zařízení z počítače \(Windows\)](#)

## Vypněte funkci Zobrazit nástroj Status Monitor (Windows)

Funkce Zobrazit nástroj Status Monitor poskytuje informace v případě problému se zařízením, které počítač monitoruje. Výchozí nastavení je **Pouze při tisku z tohoto počítače**. Chcete-li tuto funkci vypnout, postupujte podle následujících kroků:

1. Klikněte pravým tlačítkem na ikonu nebo okno  (**Brother Status Monitor**), potom vyberte volbu **Nastavení Status Monitor** a poté klikněte na položku **Volby** .  
Zobrazí se okno **Volby** .
2. Zvolte kartu **Základní** a poté zvolte pro položku **Vypnuto** možnost **Zobrazit Status Monitor**.
3. Klikněte na tlačítko **OK**.



I když je funkce Zobrazit nástroj Status Monitor vypnutá, můžete stav zařízení kdykoli zkontrolovat zobrazením nástroje Status Monitor.



### Související informace

- [Monitorování stavu zařízení z počítače \(Windows\)](#)

## Vypněte nástroj Status Monitor (Windows)

1. Klikněte pravým tlačítkem na ikonu  (**Brother Status Monitor**) nebo okno a potom vyberte **Ukončit**.
2. Klikněte na tlačítko **OK**.

### Související informace

- [Monitorování stavu zařízení z počítače \(Windows\)](#)
-



## Monitorování stavu zařízení z počítače (Mac)

Program Status Monitor společnosti Brother je konfigurovatelný softwarový nástroj pro monitorování stavu zařízení, který okamžitě upozorňuje na chybu.

1. Vyberte volbu **System Preferences (Systémové předvolby)** z nabídky Apple.
2. Vyberte **Printers & Scanners (Tiskárny a skenery)** a potom vyberte přístroj.
3. Klikněte na tlačítko **Options & Supplies (Příslušenství a spotřební materiál)**.
4. Klikněte na kartu **Utility (Obslužný program)**, a poté klikněte na tlačítko **Open Printer Utility (Spustit nástroj tiskárny)**.

Zobrazí se okno Status Monitor.

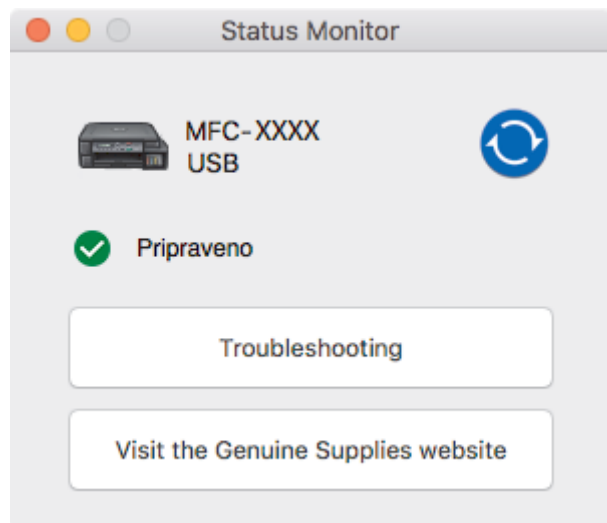

### Troubleshooting (Řešení potíží)

Kliknutím na tlačítko **Troubleshooting (Řešení potíží)** přejdete na Brother Solutions Center s tipy pro **Nejčastější dotazy a pokyny pro odstraňování potíží**.

### Visit the Genuine Supplies website (Navštivte webovou stránku originálního spotřebního materiálu)

Klepnutím na tlačítko **Visit the Genuine Supplies website (Navštivte webovou stránku originálního spotřebního materiálu)** získáte další informace o originálním spotřebním materiálu značky Brother.

### Aktualizace stavu přístroje

Chcete-li zobrazit aktuální stav zařízení při současném otevření okna **Status Monitor (Sledování stavu)**, klepněte na ikonu . Pro nastavení intervalu, ve kterém software aktualizuje informace o stavu přístroje, klepněte na nabídku **Brother Status Monitor** a potom zvolte položku **Preferences (Předvolby)**.

## ✓ Související informace

- [Kontrola přístroje Brother](#)

## Seřídte podávání papíru tak, aby se snížil počet svislých čar.

Seřídte podávání papíru tak, aby se snížil počet svislých čar.

>> [DCP-T310/DCP-T510W/DCP-T710W](#)

>> [MFC-T910DW](#)

### DCP-T310/DCP-T510W/DCP-T710W

1. Stiskněte **Menu**.
2. Stisknutím tlačítka ▲ nebo ▼ vyberte následující:
  - a. Vyberte možnost [Udržba]. Stiskněte tlačítko **OK**.
  - b. Vyberte možnost [Zlepsit kval.]. Stiskněte tlačítko **OK**.
  - c. Vyberte možnost [Opravit podav.]. Stiskněte tlačítko **OK**.
3. Stiskněte tlačítko **Mono Start (Start Mono)** nebo **Colour Start (Start Barva)** a potom postupujte podle pokynů na displeji LCD.

### MFC-T910DW

1. Stiskněte tlačítko **Settings (Nastaveni)**.
2. Stisknutím tlačítka ▲ nebo ▼ vyberte následující:
  - a. Vyberte možnost [Zaklad.nastav.]. Stiskněte tlačítko **OK**.
  - b. Vyberte možnost [Udržba]. Stiskněte tlačítko **OK**.
  - c. Vyberte možnost [Zleps. kval. tisku]. Stiskněte tlačítko **OK**.
  - d. Vyberte možnost [Opravit podav. pap.]. Stiskněte tlačítko **OK**.
3. Stiskněte tlačítko ► a potom postupujte podle pokynů na displeji LCD.



### Související informace

- [Pravidelná údržba](#)
- [Jiné problémy](#)

## Změna voleb tiskových nastavení při potížích s tiskem

Pokud mají výsledky tisku špatnou kvalitu, v závislosti na požadovaném účelu zvolte tyto volby. Když jsou tato nastavení zvolena, rychlost tisku bude nižší.



Tyto volby jsou dostupné pouze během operací prováděných na přístroji, jako je například kopírování. Když tisknete z počítače, změňte nastavení v ovladači tiskárny.

>> [DCP-T310/DCP-T510W/DCP-T710W](#)

>> [MFC-T910DW](#)

### DCP-T310/DCP-T510W/DCP-T710W

1. Stiskněte **Menu**.
2. Stisknutím tlačítka ▲ nebo ▼ vyberte následující:
  - a. Vyberte možnost [Udržba]. Stiskněte tlačítko **OK**.
  - b. Vyberte možnost [Nastav. tisku]. Stiskněte tlačítko **OK**.
3. Stisknutím ▲ nebo ▼ zvolte jednu z následujících možností:

Volba	Popis
Omez. rozmazani	Pokud se potýkáte s problémy, jakými jsou rozmazané výtisky nebo uvíznutí papíru, vyberte tuto možnost podle toho, zda tisknete jednostranně.
Pomaluschn.	Tuto volbu zvolte, pokud používáte typ standardního papíru, na němž inkoust schne pomaleji.

4. Stiskněte tlačítko **OK**.
5. Stisknutím tlačítka ▲ nebo ▼ vyberte požadovanou možnost. Stiskněte tlačítko **OK**.
6. Stiskněte tlačítko **Stop/Exit (Stop/Konec)**.

### MFC-T910DW

1. Stiskněte tlačítko **Settings (Nastavení)**.
2. Stisknutím tlačítka ▲ nebo ▼ vyberte následující:
  - a. Vyberte možnost [Zaklad.nastav.]. Stiskněte tlačítko **OK**.
  - b. Vyberte možnost [Udržba]. Stiskněte tlačítko **OK**.
  - c. Vyberte možnost [Možnosti nastavení tisku]. Stiskněte tlačítko **OK**.
3. Stisknutím ▲ nebo ▼ zvolte jednu z následujících možností:

Volba	Popis
Omezit rozmazani	Pokud se potýkáte s problémy, jakými jsou rozmazané výtisky nebo uvíznutí papíru, vyberte tuto možnost podle toho, zda tisknete jednostranně nebo oboustranně.
Pomaluschnouci papir	Tuto volbu zvolte, pokud používáte typ standardního papíru, na němž inkoust schne pomaleji.

4. Stiskněte tlačítko **OK**.
5. Stisknutím tlačítka ▲ nebo ▼ vyberte požadovanou možnost. Stiskněte tlačítko **OK**.
6. Stiskněte **Stop/Exit (Stop/Konec)**.



## Související informace

- Pravidelná údržba
- Kopírování na obě strany papíru (oboustranné kopírování)
- Zacházení s papírem a problémy s tiskem
- Prevence rozmazání výtisků a zasekávání papíru (Windows)
- Prevence rozmazání výtisků a zasekávání papíru (Mac)
- Nastavení tisku (Windows)
- Možnosti tisku (Mac)

## Balení a expedice vašeho přístroje Brother

- Při přepravě přístroje použijte obalové materiály, ve kterých jste přístroj obdrželi. Přístroj nenaklánějte ani nepřevracejte. Pokud přístroj nebude zabalen správně, na škody, které mohou vzniknout při přepravě, se nemusí vztahovat záruka.
- Přístroj by měl být u přepravce náležitě pojištěn.

### DŮLEŽITÉ

Po dokončení tiskové úlohy je nezbytné nechat přístroj „zaparkovat“ tiskovou hlavu. Před odpojením pozorně naslouchejte, až v přístroji ustane veškerý mechanický hluk. Neponecháte-li přístroj tento proces parkování ukončit, může dojít k problémům s tiskem a k možnému poškození tiskové hlavy.

1. Odpojte přístroj od elektrické zásuvky.
2. Odpojte přístroj od telefonní zásuvky a linkový kabel od přístroje.
3. Oběma rukama uchopte držátka pro prsty na obou stranách přístroje a zvedněte kryt skeneru do otevřené polohy.
4. Je-li k přístroji připojen kabel rozhraní, odpojte jej.
5. Opatrně zavřete kryt skeneru pomocí držátek pro prsty na každé straně.

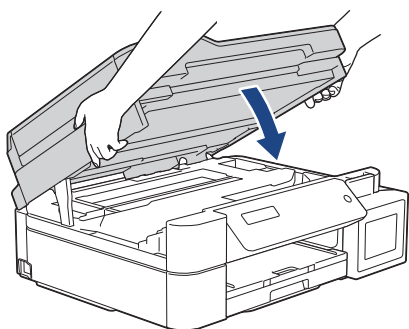

6. Otevřete kryt zásobníku inkoustu.
7. Zkontrolujte, zda je víčko zásobníku inkoustu správně nasazeno.  
Zatlačte na víčko zásobníku inkoustu, pevně ho uzavřete a potom zavřete kryt zásobníku inkoustu.

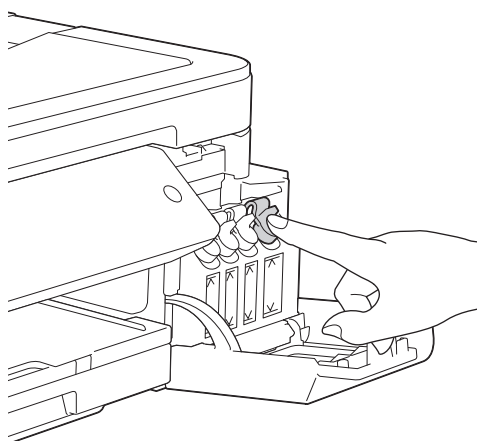

8. Zabalte přístroj do obalu.

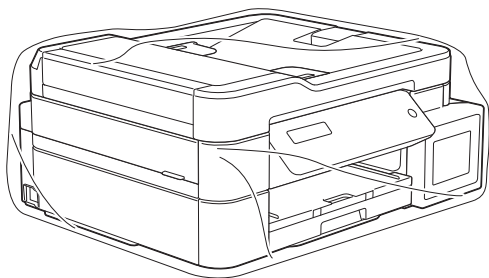

9. Umístěte přístroj do původní krabice společně s původním balicím materiálem, jak je znázorněno níže. Nebraťte do krabice použité lahvičky od inkoustu.

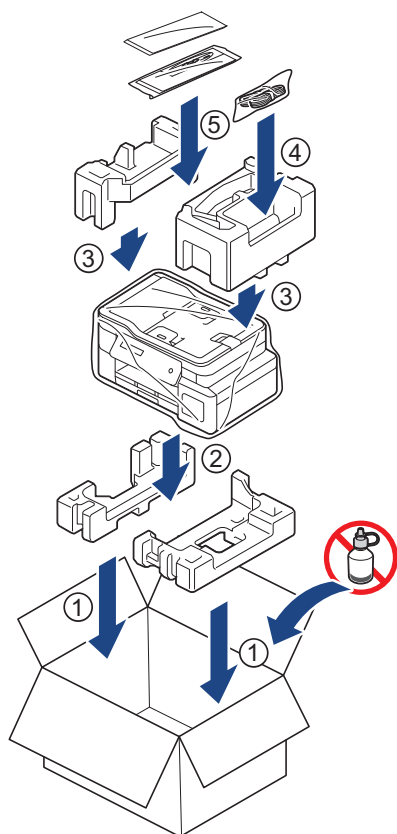

10. Krabici zavřete a zalepte izolepou.



### Související informace

- [Pravidelná údržba](#)

## Nastavení přístroje

Prizpůsobte nastavení a funkce, vytvářejte zástupce a pracujte s možnostmi zobrazenými na LCD displeji přístroje tak, aby se přístroj Brother stal efektivním pracovním nástrojem.

- [Změna nastavení přístroje z ovládacího panelu](#)
- [Změna nastavení přístroje z počítače](#)

## Změna nastavení přístroje z ovládacího panelu

- V případě selhání elektrického napájení (paměť)
- Obecná nastavení
- Tisk hlášení
- Tabulky nastavení a funkcí



---

Domů > [Nastavení přístroje](#) > [Změna nastavení přístroje z ovládacího panelu](#) > V případě selhání elektrického napájení (paměť)

## V případě selhání elektrického napájení (paměť)

- Nastavení nabídky jsou trvale uložena a neztratí se.
- Dočasná nastavení (například: režim Kontrast a Zámořský režim) se ztratí.
- Je nezbytné znovu zadat datum a čas.
- (modely MFC) Úlohy naprogramované v časovači faxu a ostatní úlohy v paměti přístroje budou ztraceny.



### Související informace

- [Změna nastavení přístroje z ovládacího panelu](#)
-

## Obecná nastavení

- [Nastavení hlasitosti přístroje](#)
- [Automatické přepínání na letní čas](#)
- [Nastavení odpočítávání režimu spánku](#)
- [Nastavení automatického vypnutí napájení přístroje](#)
- [Nastavení data a času](#)
- [Nastavení jasu podsvícení LCD displeje](#)
- [Změna doby podsvícení LCD displeje](#)
- [Nastavení ID stanice](#)
- [Nastavte režim tónové nebo pulsní volby.](#)
- [Snížení hlučnosti tisku](#)
- [Změna jazyka zobrazeného na LCD displeji](#)

## Nastavení hlasitosti přístroje

Související modely: MFC-T910DW

1. Stiskněte tlačítko **Settings (Nastavení)**.
2. Stisknutím tlačítka ▲ nebo ▼ vyberte následující:
  - a. Vyberte možnost [Zaklad.nastav.]. Stiskněte tlačítko **OK**.
  - b. Vyberte možnost [Hlasitost]. Stiskněte tlačítko **OK**.
3. Stisknutím ▲ nebo ▼ zvolte jednu z následujících možností:

Volba	Popis
Vyzvaneni	Slouží k nastavení hlasitosti vyzvánění.
Pipnuti	Upravte hlasitost při stisknutí tlačítka, když uděláte chybu nebo po odeslání nebo přijetí faxu.
Repro	Slouží k nastavení hlasitosti reproduktoru.

4. Stiskněte tlačítko **OK**.
5. Stisknutím ▲ nebo ▼ vyberte možnost [Vyp.], [Slabe], [Stred] nebo [Silne]. Stiskněte tlačítko **OK**.
6. Stiskněte **Stop/Exit (Stop/Konec)**.

### ✓ Související informace

- [Obecná nastavení](#)

## Automatické přepínání na letní čas

Související modely: MFC-T910DW

Přístroj lze nastavit tak, aby automaticky prováděl změnu na letní čas.

Na jaře se automaticky nastaví o jednu hodinu dopředu a na podzim o jednu hodinu dozadu. Ujistěte se, že jste nastavili správné datum a čas v nabídce [Datum a čas].

1. Stiskněte tlačítko **Settings (Nastavení)**.
2. Stisknutím tlačítka ▲ nebo ▼ vyberte následující:
  - a. Vyberte možnost [Pocat.nastav.]. Stiskněte tlačítko **OK**.
  - b. Vyberte možnost [Datum a čas]. Stiskněte tlačítko **OK**.
  - c. Vyberte možnost [Aut.zmena casu]. Stiskněte tlačítko **OK**.
  - d. Vyberte možnost [Zap.] nebo [Vyp.]. Stiskněte tlačítko **OK**.
3. Stiskněte tlačítko **Stop/Exit (Stop/Konec)**.



### Související informace

- [Obecná nastavení](#)

## Nastavení odpočítávání režimu spánku

Nastavení režimu spánku (nebo režimu úspory energie) může snížit spotřebu energie. Je-li přístroj v režimu spánku, chová se, jako kdyby byl vypnutý. Jakmile přístroj přijme tiskovou úlohu nebo fax, aktivuje se a zahájí tisk. K nastavení časové prodlevy (odpočítávání) pro přechod přístroje do režimu spánku použijte tento postup.

- Časovač se restartuje po každé provedené operaci přístroje (například přijetí faxu nebo tiskové úlohy).
- Továrním nastavením je pět minut.
- Když se přístroj přepne do režimu spánku, podsvícení LCD displeje zhasne.

>> [DCP-T310/DCP-T510W/DCP-T710W](#)

>> [MFC-T910DW](#)

### DCP-T310/DCP-T510W/DCP-T710W

1. Stiskněte **Menu**.
2. Stisknutím tlačítka ▲ nebo ▼ vyberte následující:
  - a. Vyberte možnost [Zaklad.nastav.]. Stiskněte tlačítko **OK**.
  - b. Vyberte možnost [Ekologie]. Stiskněte tlačítko **OK**.
  - c. Vyberte možnost [Rezim spanku]. Stiskněte tlačítko **OK**.
  - d. Vyberte možnost [1 Min], [2 Min], [3 Min], [5 Min], [10 Min], [30 Min] nebo [60 Min]. Stiskněte tlačítko **OK**.
3. Stiskněte tlačítko **Stop/Exit (Stop/Konec)**.

### MFC-T910DW

1. Stiskněte tlačítko **Settings (Nastaveni)**.
2. Stisknutím tlačítka ▲ nebo ▼ vyberte následující:
  - a. Vyberte možnost [Zaklad.nastav.]. Stiskněte tlačítko **OK**.
  - b. Vyberte možnost [Rezim spanku]. Stiskněte tlačítko **OK**.
  - c. Vyberte možnost [1Min], [2Min.], [3Min.], [5Min.], [10Min.], [30Min.] nebo [60Min.]. Stiskněte tlačítko **OK**.
3. Stiskněte tlačítko **Stop/Exit (Stop/Konec)**.



### Související informace

- [Obecná nastavení](#)
- [Nastavení automatického vypnutí napájení přístroje](#)

## Nastavení automatického vypnutí napájení přístroje

Funkce automatického vypnutí napájení může šetřit spotřebu energie. Nastavte, jak dlouho má přístroj zůstat v režimu spánku, než se automaticky vypne. Pokud je tato funkce nastavena na [Vyp.], musíte přístroj vypnout ručně.

Chcete-li zapnout přístroj poté, co jej funkce Automatické vypnutí napájení vypnula, stiskněte tlačítko .



V následujících případech nebude napájení přístroje automaticky vypnuto:

- Faxové úlohy jsou ukládány do paměti přístroje. (MFC-T910DW)
- Nelze vytisknout zprávu faxového deníku z důvodu chyby. (MFC-T910DW)
- Přístroj je připojen k telefonní lince. (MFC-T910DW)
- Přístroj je připojen k drátové síti. (MFC-T910DW)
- Přístroj je připojen k bezdrátové síti. (DCP-T510W/DCP-T710W/MFC-T910DW)
- Možnost [WLAN povolena] je nastavena na hodnotu [Zap.], případně je v nastavení [Sitovy I/F] zvolena možnost [WLAN]. (DCP-T510W/DCP-T710W/MFC-T910DW)

>> [DCP-T310/DCP-T510W/DCP-T710W](#)  
>> [MFC-T910DW](#)

### DCP-T310/DCP-T510W/DCP-T710W

1. Stiskněte **Menu**.
2. Stisknutím tlačítka ▲ nebo ▼ vyberte následující:
  - a. Vyberte možnost [Zaklad.nastav.]. Stiskněte tlačítko **OK**.
  - b. Vyberte možnost [Ekologie]. Stiskněte tlačítko **OK**.
  - c. Vyberte možnost [Autom. vypnutí]. Stiskněte tlačítko **OK**.
  - d. Vyberte možnost [Vyp.], [1 hodina], [2 hodin], [4 hodin] nebo [8 hodin]. Stiskněte tlačítko **OK**.
3. Stiskněte tlačítko **Stop/Exit (Stop/Konec)**.

### MFC-T910DW

1. Stiskněte tlačítko **Settings (Nastavení)**.
2. Stisknutím tlačítka ▲ nebo ▼ vyberte následující:
  - a. Vyberte možnost [Zaklad.nastav.]. Stiskněte tlačítko **OK**.
  - b. Vyberte možnost [Autom. vypnutí]. Stiskněte tlačítko **OK**.
  - c. Vyberte možnost [Vyp.], [1hodina], [2hodin], [4hodin] nebo [8hodin]. Stiskněte tlačítko **OK**.
3. Stiskněte tlačítko **Stop/Exit (Stop/Konec)**.



### Související informace

- [Obecná nastavení](#)
- [Nastavení intervalu tisku faxového deníku](#)
- [Nastavení odpočítávání režimu spánku](#)
- [Faxové zprávy](#)

## Nastavení data a času

(Modely MFC)

Na LCD displeji se zobrazí datum a čas. Jestliže nejsou aktuální, zadejte je znovu. Datum a čas lze přidat do každého odesílaného faxu nastavením ID stanice.

(DCP modely)

Po odpojení napájecího kabelu přístroje může být nastavení data a času přístroje nesprávné. Zadejte je znovu.

>> [DCP-T310/DCP-T510W/DCP-T710W](#)

>> [MFC-T910DW](#)

### DCP-T310/DCP-T510W/DCP-T710W

1. Stiskněte **Menu**.
2. Stisknutím tlačítka ▲ nebo ▼ vyberte následující:
  - a. Vyberte možnost [Pocat.nastav.]. Stiskněte tlačítko **OK**.
  - b. Vyberte možnost [Datum a čas]. Stiskněte tlačítko **OK**.
  - c. Vyberte možnost [Datum a čas]. Stiskněte tlačítko **OK**.
3. Číslice data zadejte jedním z následujících způsobů:
  - Stisknutím ▲ nebo ▼ na ovládacím panelu nastavte poslední dvě číslice roku. Stiskněte tlačítko **OK**. Tyto kroky opakujte pro nastavení měsíce a dne.
  - Na číselné klávesnici zadejte poslední dvě číslice roku a potom stiskněte **OK**. Tyto kroky opakujte pro nastavení měsíce a dne.
4. Číslice času zadejte jedním z následujících způsobů:
  - Pro nastavení hodin stiskněte na ovládacím panelu ▲ nebo ▼. Stiskněte tlačítko **OK**. Tyto kroky opakujte pro nastavení minut.
5. Stiskněte tlačítko **Stop/Exit (Stop/Konec)**.

### MFC-T910DW

1. Stiskněte tlačítko **Settings (Nastavení)**.
2. Stisknutím tlačítka ▲ nebo ▼ vyberte následující:
  - a. Vyberte možnost [Pocat.nastav.]. Stiskněte tlačítko **OK**.
  - b. Vyberte možnost [Datum a čas]. Stiskněte tlačítko **OK**.
  - c. Vyberte možnost [Datum]. Stiskněte tlačítko **OK**.
3. Na číselné klávesnici zadejte poslední dvě číslice roku a potom stiskněte **OK**.
4. Na číselné klávesnici zadejte dvě číslice měsíce a potom stiskněte **OK**.
5. Na číselné klávesnici zadejte dvojmístně den a potom stiskněte **OK**.
6. Stisknutím ▲ nebo ▼ zvolte [Cas] a potom stiskněte **OK**.
7. Pomocí číselné klávesnice zadejte čas (ve 24hodinovém formátu) a pak stiskněte **OK**.
8. Stiskněte tlačítko **Stop/Exit (Stop/Konec)**.



### Související informace

- [Obecná nastavení](#)
- [Registrace přístroje ve službě Google Cloud Print pomocí webové správy](#)
- [Nastavení ID stanice](#)

## Nastavení jasu podsvícení LCD displeje

Máte-li potíže při čtení z LCD displeje, možná by vám pomohla změna nastavení jasu.

>> [DCP-T310/DCP-T510W/DCP-T710W](#)

>> [MFC-T910DW](#)

### DCP-T310/DCP-T510W/DCP-T710W

1. Stiskněte **Menu**.
2. Stisknutím tlačítka ▲ nebo ▼ vyberte následující:
  - a. Vyberte možnost [Zaklad.nastav.]. Stiskněte tlačítko **OK**.
  - b. Vyberte možnost [LCD kontrast]. Stiskněte tlačítko **OK**.
  - c. Vyberte možnost [Svetly] nebo [Tmavy]. Stiskněte tlačítko **OK**.
3. Stiskněte tlačítko **Stop/Exit (Stop/Konec)**.

### MFC-T910DW

1. Stiskněte tlačítko **Settings (Nastaveni)**.
2. Stisknutím tlačítka ▲ nebo ▼ vyberte následující:
  - a. Vyberte možnost [Zaklad.nastav.]. Stiskněte tlačítko **OK**.
  - b. Vyberte možnost [Nastaveni LCD]. Stiskněte tlačítko **OK**.
  - c. Vyberte možnost [Podsviceni]. Stiskněte tlačítko **OK**.
  - d. Vyberte možnost [Svetly], [Stred] nebo [Tmavy]. Stiskněte tlačítko **OK**.
3. Stiskněte tlačítko **Stop/Exit (Stop/Konec)**.



### Související informace

- [Obecná nastavení](#)



## Změna doby podsvícení LCD displeje

Související modely: MFC-T910DW

Nastavte dobu, po kterou zůstane LCD displej podsvícen.

1. Stiskněte tlačítko **Settings (Nastavení)**.
2. Stisknutím tlačítka ▲ nebo ▼ vyberte následující:
  - a. Vyberte možnost [Zaklad.nastav.]. Stiskněte tlačítko **OK**.
  - b. Vyberte možnost [Nastaveni LCD]. Stiskněte tlačítko **OK**.
  - c. Vyberte možnost [Casovac jasu]. Stiskněte tlačítko **OK**.
  - d. Zvolte [10Sec.], [30Sec.], [1Min], [2Min.], [3Min.] nebo [5Min.]. Stiskněte tlačítko **OK**.
3. Stiskněte tlačítko **Stop/Exit (Stop/Konec)**.



### Související informace

- [Obecná nastavení](#)

## Nastavení ID stanice

**Související modely:** MFC-T910DW

ID stanice nastavte, chcete-li, aby se na každém odesílaném faxu zobrazilo datum a čas.

1. Stiskněte tlačítko **Settings (Nastavení)**.
2. Stisknutím tlačítka ▲ nebo ▼ vyberte následující:
  - a. Vyberte možnost [Pocat.nastav.]. Stiskněte tlačítko **OK**.
  - b. Vyberte možnost [ID stanice]. Stiskněte tlačítko **OK**.
3. Stisknutím ▲ nebo ▼ zvolte [Fax] a potom stiskněte **OK**.
4. Pomocí číselné klávesnice zadejte své faxové číslo (až 20 číslic) a poté stiskněte tlačítko **OK**.
5. Stisknutím ▲ nebo ▼ zvolte [Jmeno] a potom stiskněte **OK**.
6. Pomocí číselné klávesnice zadejte své jméno (až 20 znaků) a pak stiskněte **OK**.



Více informací jak zadávat text >> *Dodatek*

7. Stiskněte tlačítko **Stop/Exit (Stop/Konec)**.



### Související informace

- [Obecná nastavení](#)
- [Přesměrování přijatých faxů na jiný faxový přístroj](#)
- [Přenos zprávy faxového deníku do jiného faxového přístroje](#)
- [Zadávání textu na přístroji Brother](#)
- [Nastavení data a času](#)

## Nastavte režim tónové nebo pulsní volby.

**Související modely:** MFC-T910DW

Přístroj Brother je při dodání nastaven na tónovou volbu. Používáte-li pulsní volbu (vytáček kolečko), je třeba režim volby změnit.

Tato funkce není v některých zemích dostupná.

1. Stiskněte tlačítko **Settings (Nastavení)**.
2. Stisknutím tlačítka ▲ nebo ▼ vyberte následující:
  - a. Vyberte možnost [Pocat.nastav.]. Stiskněte tlačítko **OK**.
  - b. Vyberte možnost [Tonova/Pulsni]. Stiskněte tlačítko **OK**.
  - c. Vyberte možnost [Tonova] nebo [Pulsni]. Stiskněte tlačítko **OK**.
3. Stiskněte tlačítko **Stop/Exit (Stop/Konec)**.



### Související informace

- [Obecná nastavení](#)
- [Problémy s telefonem a faxem](#)

## Snížení hlučnosti tisku

Nastavení Tichý režim může snížit hlučnost tisku. Když je Tichý režim zapnutý, tisková rychlost se sníží.

Továrním nastavením je [Vyp.].



- Když je nastavení tichého režimu zapnuto, na domovské obrazovce se objeví

>> [DCP-T310/DCP-T510W/DCP-T710W](#)

>> [MFC-T910DW](#)

### DCP-T310/DCP-T510W/DCP-T710W

1. Stiskněte **Menu**.
2. Stisknutím tlačítka ▲ nebo ▼ vyberte následující:
  - a. Vyberte možnost [Zaklad.nastav.]. Stiskněte tlačítko **OK**.
  - b. Vyberte možnost [Ekologie]. Stiskněte tlačítko **OK**.
  - c. Vyberte možnost [Tichy režim]. Stiskněte tlačítko **OK**.
  - d. Vyberte [Zap.] (nebo [Vyp.]). Stiskněte tlačítko **OK**.
3. Stiskněte tlačítko **Stop/Exit (Stop/Konec)**.

### MFC-T910DW

1. Stiskněte tlačítko **Settings (Nastaveni)**.
2. Stisknutím tlačítka ▲ nebo ▼ vyberte následující:
  - a. Vyberte možnost [Zaklad.nastav.]. Stiskněte tlačítko **OK**.
  - b. Vyberte možnost [Tichy režim]. Stiskněte tlačítko **OK**.
  - c. Vyberte možnost [Zap.] nebo [Vyp.]. Stiskněte tlačítko **OK**.
3. Stiskněte tlačítko **Stop/Exit (Stop/Konec)**.



### Související informace

- [Obecná nastavení](#)
- [Zacházení s papírem a problémy s tiskem](#)

## Změna jazyka zobrazeného na LCD displeji

V případě potřeby změňte jazyk LCD displeje.

Tato funkce není v některých zemích dostupná.

>> [DCP-T310/DCP-T510W/DCP-T710W](#)

>> [MFC-T910DW](#)

### DCP-T310/DCP-T510W/DCP-T710W

1. Stiskněte **Menu**.
2. Stisknutím tlačítka ▲ nebo ▼ vyberte následující:
  - a. Vyberte možnost [Pocat.nastav.]. Stiskněte tlačítko **OK**.
  - b. Vyberte možnost [Mistni jazyk]. Stiskněte tlačítko **OK**.
  - c. Vyberte svůj jazyk. Stiskněte tlačítko **OK**.
3. Stiskněte tlačítko **Stop/Exit (Stop/Konec)**.

### MFC-T910DW

1. Stiskněte tlačítko **Settings (Nastaveni)**.
2. Stisknutím tlačítka ▲ nebo ▼ vyberte následující:
  - a. Vyberte možnost [Pocat.nastav.]. Stiskněte tlačítko **OK**.
  - b. Vyberte možnost [Mistni jazyk]. Stiskněte tlačítko **OK**.
  - c. Vyberte svůj jazyk. Stiskněte tlačítko **OK**.
3. Stiskněte tlačítko **Stop/Exit (Stop/Konec)**.



### Související informace

- [Obecná nastavení](#)

## Tisk hlášení

- Hlášení
- Tisk hlášení
- Faxové zprávy
- Problémy s telefonem a faxem

## Hlášení

K dispozici jsou následující zprávy:

### Ověření přenosu (modely MFC)

Funkce Ověření přenosu vytiskne zprávu ověření přenosu pro váš poslední přenos.

### Adresář (modely MFC)

Hlášení Adresář vytiskne abecední nebo číselný seznam jmen a čísel uložených v paměti adresáře.

### Faxový deník (modely MFC)

Faxový deník vytiskne seznam informací o posledních 200 příchozích a odchozích faxech. (TX znamená odeslané, RX znamená přijaté.)



(Windows)

Zprávu faxového deníku můžete zobrazit a vytisknout ze svého počítače pomocí programu **Fax Journal Report (Hlášení faxového deníku)**. Přejděte na stránky vašeho modelu (**Soubory ke stažení**) v centru podpory Brother Solutions Center na [support.brother.com](http://support.brother.com) ke stažení programu.

### Uživatelská nastavení

Hlášení Uživatelská nastavení vytiskne seznam aktuálních nastavení.

### Síťová konfigurace (síťové modely)

Hlášení Síťová konfigurace vytiskne seznam aktuálních síťových nastavení.

### Hlášení o síti WLAN (bezdrátové modely)

Hlášení o WLAN představuje tisk diagnózy konektivity bezdrátové sítě LAN.



### Související informace

- [Tisk hlášení](#)

## Tisk hlášení

>> DCP-T310/DCP-T510W/DCP-T710W

>> MFC-T910DW

### DCP-T310/DCP-T510W/DCP-T710W

1. Stiskněte **Menu**.
2. Stisknutím tlačítka ▲ nebo ▼ vyberte následující:
  - a. Vyberte možnost [Tisk hlaseni]. Stiskněte tlačítko **OK**.
  - b. Vyberte zprávu, kterou chcete vytisknout. Stiskněte tlačítko **OK**.
3. Stiskněte **Mono Start (Start Mono)**.
4. Stiskněte tlačítko **Stop/Exit (Stop/Konec)**.

### MFC-T910DW

1. Stiskněte tlačítko **Settings (Nastaveni)**.
2. Stisknutím tlačítka ▲ nebo ▼ vyberte následující:
  - a. Vyberte možnost [Tisk hlaseni]. Stiskněte tlačítko **OK**.
  - b. Vyberte zprávu, kterou chcete vytisknout. Stiskněte tlačítko **OK**.
3. Stiskněte tlačítko ►.
4. Stiskněte tlačítko **Stop/Exit (Stop/Konec)**.

### ✓ Související informace

- Tisk hlášení



## Tabulky nastavení a funkcí

- Tabulky nastavení (jednořádkový displej LCD)
- Tabulky funkcí (jednořádkový displej LCD)
- Tabulky nastavení (1,8"(44,9 mm) barevný displej LCD)
- Tabulky funkcí (1,8"(44,9 mm) barevný displej LCD)

## Tabulky nastavení (jednořádkový displej LCD)

**Související modely:** DCP-T310/DCP-T510W/DCP-T710W

Tyto tabulky vám pomohou porozumět položkám a volbám nabídek přístroje.

### Menu > [Údržba]

Úroveň 1	Úroveň 2	Popisy
Zlepsit kval.	-	Kontrola a oprava tiskové kvality, zarovnání a zavádění papíru podle pokynů zobrazených na LCD displeji.
Cistení	-	Vyčistěte tiskovou hlavu podle pokynů na LCD displeji.
Typ ink nadob.	-	Kontrola čísel lahviček s inkoustem.
Nastav. tisku	Omez. rozmazani	Omezení rozmazávání na papíru a uvíznutí papíru při tisku.
	Pomaluschn.	Toto nastavení použijte při tisku na standardní papír, na kterém inkoust zasychá velice pomalu.
Hlas. malo ink	-	Nastavení přístroje tak, aby zobrazoval hlášení o nízkém stavu inkoustu.

### Menu > [Zaklad.nastav.]

Úroveň 1	Úroveň 2	Popisy
Nastav. zasob. (DCP-T510W/DCP-T710W)	Typ papiru	Slouží k nastavení typu papíru v zásobníku papíru.
	Format papir	Slouží k nastavení formátu papíru v zásobníku papíru.
	Zkont. papir	Když vytahujete zásobník z přístroje, zkontrolujte typ a formát papíru.
Ekologie	Rezim spanku	Vyberte, jak dlouho musí být přístroj v nečinnosti, než se přepne do režimu spánku.
	Tichy rezim	Snížení hluku tisku.
	Autom. vypnuti	Zvolte, jak dlouho má přístroj počkat, než se po přepnutí do režimu spánku automaticky vypne. Když je tato funkce vypnutá, napájení přístroje nebude automaticky vypnuto.
LCD kontrast	-	Nastavení kontrastu LCD displeje.

### Menu > [Kopir]

Úroveň 1	Popisy
Sytost	Slouží k úpravě sytosti.
Kvalita	Výběr rozlišení kopírování pro váš typ dokumentu.

### Menu > [sit] (DCP-T510W/DCP-T710W)

Úroveň 1	Úroveň 2	Úroveň 3	Popisy
WLAN	TCP/IP	BOOT metoda	Volba metody zavádění systému (BOOT), která nejlépe vyhovuje vašim potřebám.
		IP adresa	Zadejte IP adresu.
		Maska podsité	Zadejte masku podsítě.
		Brana	Zadejte adresu brány.

Úroveň 1	Úroveň 2	Úroveň 3	Popisy
WLAN	TCP/IP	Jmeno uzlu	Zadejte název uzlu.
		WINS Nastav.	Volba režimu konfigurace WINS.
		WINS server	Určuje IP adresu primárního nebo sekundárního serveru WINS.
		DNS server	Určuje IP adresu primárního nebo sekundárního serveru DNS.
		APIPA	Nastavení přístroje na automatické přidělení IP adresy z rozsahu lokálních adres pro linku.
		IPv6	Zapnutí nebo vypnutí protokolu IPv6.
	Pruvodce nast.	-	Ručně nakonfigurujte nastavení své bezdrátové sítě.
	WLAN Asistent	-	Konfigurace nastavení bezdrátové sítě pomocí instalačního disku společnosti Brother.
	WPS	-	Konfigurace nastavení bezdrátové sítě pomocí metody stisknutí jediného tlačítka.
	WPS + kod PIN	-	Konfigurace nastavení bezdrátové sítě pomocí funkce WPS s kódem PIN.
	Stav WLAN	Stav	Zobrazení aktuálního stavu bezdrátové sítě.
		Signal	Zobrazení aktuální síly signálu bezdrátové sítě.
		SSID	Zobrazení aktuální SSID.
		Komunik. režim	Zobrazení aktuálního režimu komunikace.
	MAC adresa	-	Zobrazení MAC adresy přístroje.
Wi-Fi Direct	Tlacitko	-	Konfigurace nastavení sítě Wi-Fi Direct metodou jednoho tlačítka.
	Kod PIN	-	Konfigurace síťového nastavení Wi-Fi Direct pomocí WPS s PIN kódem.
	Rucne	-	Ruční konfigurace nastavení sítě Wi-Fi Direct.
	Majitel skup	-	Nastavení přístroje jako vlastníka skupiny.
	Info. o zariz.	Nazev zarizeni	Zobrazte si na přístroji název svého zařízení.
		SSID	Zobrazení SSID vlastníka skupiny. Když přístroj není připojen, na LCD displeji se zobrazí text Nepřipojen.
		IP adresa	Zobrazení aktuální IP adresy vašeho přístroje.
	Stavove info	Stav	Zobrazení aktuálního stavu sítě Wi-Fi Direct.
		Signal	Zobrazení současné síly signálu sítě Wi-Fi Direct. Když přístroj jedná jako vlastník skupiny, LCD displej vždy zobrazuje silný signál.
		Kanal	Zobrazení používaného kanálu při aktivní síti Wi-Fi Direct.
		Rychlost	Zobrazení rychlosti připojení při aktivní síti Wi-Fi Direct.
I/F povolene	-	Zapnutí nebo vypnutí připojení Wi-Fi Direct.	
WLAN povolena (DCP-T510W/ DCP-T710W)	-	-	Zapnutí nebo vypnutí připojení k bezdrátové síti.

Úroveň 1	Úroveň 2	Úroveň 3	Popisy
Nulovani site	-	-	Obnovení všech síťových nastavení zpět na tovární nastavení.

### Menu > [Tisk hlaseni]

Úroveň 1	Popisy
Konfigurace	Tisk seznamu vašich nastavení.
Sit.konfig. (DCP-T510W/DCP-T710W)	Tisk seznamu síťových nastavení.
Zprava WLAN (DCP-T510W/DCP-T710W)	Tisk výsledků připojení k bezdrátové síti LAN.

### Menu > [Prist. info.]

Úroveň 1	Popisy
Vyrobni cislo	Kontrola výrobního čísla přístroje.
Verze	Kontrola verze firmwaru vašeho přístroje.
Citac stran	Zobrazení počtu vytisknutých stran.

### Menu > [Pocat.nastav.]

Úroveň 1	Úroveň 2	Popisy
Datum a cas	Datum a cas	(modely MFC) Přidá datum a čas na displej a do hlaviček faxů, které odesíláte. (DCP modely) Nastavení data a času v přístroji.
Nulovani	Obnovení zar.	Obnovení všech nastavení přístroje, která jste změnili, například data a času a počtu zvonění.
	Nulovani site (DCP-T510W/ DCP-T710W)	Obnovení všech síťových nastavení zpět na tovární nastavení.
	Vsechna nastav	Obnoví všechna nastavení přístroje zpět na tovární nastavení.
Místni jazyk (K dispozici pouze pro některé země.)	-	Změna jazyka displeje LCD.



### Související informace

- [Tabulky nastavení a funkcí](#)

## Tabulky funkcí (jednořádkový displej LCD)

Související modely: DCP-T310/DCP-T510W/DCP-T710W



### SCAN (SKEN)

Úroveň 1	Úroveň 2	Popisy
Sken do PC	Soubor	Skenování dokumentů a jejich uložení do složky ve vašem počítači.
	Obrazek	Skenování fotografií nebo grafik do grafických aplikací.
	E-mail	Odeslání naskenovaného dokumentu jako přílohy e-mailu.
<b>Webova služba</b> (Objeví se po instalaci webové služby pro skenování, která je zobrazena v internetovém prohlížeči v počítači.) (DCP-T510W/DCP-T710W)	Skenovani	Skenování dat pomocí protokolu služby Web Service.
	Sken do mailu	
	Sken do faxu	
	Sken pro tisk	



### COPY (Kopie) > Options (Volby) / Copy / Scan Options (Volby kopírování/ skenování)

Úroveň 1	Úroveň 2	Popisy
Rozl. (2na1 ID)	-	Kopírujte v rozvržení N na 1, 2 strany občanského průkazu na 1 list papíru nebo Poster.
Zvětšení/Zmens.	-	Vyberte poměr zvětšení nebo zmenšení.
Sytost	-	Slouží k úpravě sytosti.
Kvalita	-	Výběr rozlišení kopírování pro váš typ dokumentu.
Netridit/Tridit	-	Volba pro stohování nebo třídění vícenásobných kopií.
Typ papíru	-	Slouží k výběru typu papíru, který odpovídá papíru v zásobníku.
Format papír	-	Výběr velikosti papíru, která odpovídá papíru v zásobníku.
Odstr.barev.poz	Nastaveni cerne	Změna množství barvy pozadí, které bude odstraněno.
	Nastaveni barev	



### Související informace

- [Tabulky nastavení a funkcí](#)

## Tabulky nastavení (1,8"(44,9 mm) barevný displej LCD)

Související modely: MFC-T910DW

Tyto tabulky vám pomohou porozumět položkám a volbám nabídek přístroje.

### Settings (Nastavení) > [Zaklad.nastav.]

Úroveň 1	Úroveň 2	Úroveň 3	Popisy
Údržba	Zleps. kval. tisku	-	Kontrola a oprava tiskové kvality, zarovnání a zavádění papíru podle pokynů zobrazených na LCD displeji.
	Cistení tisk. hlavy	-	Vyčistěte tiskovou hlavu podle pokynů na LCD displeji.
	Hlas. malo ink	-	Nastavení přístroje tak, aby zobrazoval hlášení o nízkém stavu inkoustu.
	Model ink. nadobky	-	Kontrola čísel lahvíček s inkoustem.
	Možnosti nastavení tisku	Omezit rozmazání	
Pomalou schnoucí papír			Toto nastavení použijte při tisku na standardní papír, na kterém inkoust zasychá velice pomalu.
Nastav. zasob.	Zasobník #1	Typ papíru	Slouží k nastavení typu papíru v zásobníku papíru.
		Format papír	Slouží k nastavení formátu papíru v zásobníku papíru.
	DP	Typ papíru	Slouží k nastavení typu papíru v zásobníku papíru.
		Format papír	Slouží k nastavení formátu papíru v zásobníku papíru.
	Nastav. zasob: Kopie	Použit.zasob	Volba zásobníku, který bude používán pro kopírování.
		Priorita zas.	Pokud je v položce Použitý zásobník vybrána možnost Auto, přístroj vybere pořadí, ve kterém použije zásobníky papíru obsahující papír stejné velikosti.
	Nastav. zasob.: Fax	Použit.zasob	Volba zásobníku, který bude používán pro faxování.
		Priorita zas.	Pokud je v položce Použitý zásobník vybrána možnost Auto, přístroj vybere pořadí, ve kterém použije zásobníky papíru obsahující papír stejné velikosti.
	Nastav. zasob: Tisk	Priorita zas.	Přístroj vybere pořadí, ve kterém použije zásobníky papíru obsahující papír stejné velikosti.
	Nastav. zasobníku.: Fototisk (JPEG)	Použit.zasob	Výběr zásobníku, který bude používán k fotografickému tisku.
Priorita zas.		Pokud je v položce Použitý zásobník vybrána možnost Auto, přístroj vybere pořadí, ve kterém použije zásobníky papíru obsahující papír stejné velikosti.	

Úroveň 1	Úroveň 2	Úroveň 3	Popisy
Nastav. zasob.	Zkont. papir	-	Když vytahujete zásobník z přístroje, zkontrolujte typ a formát papíru.
Tichý režim	-	-	Snížení hluku tisku.
Hlasitost	Vyzvaneni	-	Nastavení hlasitosti vyzvánění.
	Pipnuti	-	Nastavení hlasitosti signálu.
	Repro	-	Nastavení hlasitosti reproduktoru.
Nastavení LCD	Podsviceni	-	Upravení jasu podsvícení displeje LCD.
	Casovac jasu	-	Nastavení délky podsvícení LCD displeje po přechodu zpět na domovskou obrazovku.
Režim spanku	-	-	Vyberte, jak dlouho musí být přístroj v nečinnosti, než se přepne do režimu spánku.
Autom. vypnutí	-	-	Zvolte, jak dlouho má přístroj počkat, než se po přepnutí do režimu spánku automaticky vypne. Když je tato funkce vypnutá, napájení přístroje nebude automaticky vypnuto.

### Settings (Nastavení) > [Fax] (modely MFC)

Úroveň 1	Úroveň 2	Úroveň 3	Popisy
Příjem nastav.	Pocet zvoneni	-	Nastavuje počet vyzvánění předtím, než přístroj odpoví v režimu Jen fax nebo Fax/Tel.
	Režim příjmu	-	Vyberte režim příjmu, který nejlépe vyhovuje vašim potřebám.
	Doba vyzv. F/T	-	Nastavení doby pseudo/dvojitého vyzvánění v režimu Fax/Tel.
	Detek. faxu	-	Automatický příjem faxových zpráv, když odpovíte na volání a uslyšíte tóny faxu.
	Dalkovy kod	-	Umožňuje odpovídat na volání pomocí linkového nebo externího telefonu a používat kódy pro zapínání nebo vypínání kódů pro dálkový přístup. Tyto kódy si lze přizpůsobit.
	Autom. zmenseni	-	Zmenšení velikosti příchozích faxů.
	PC Fax příjem	-	Nastavte přístroj na odesílání faxů do počítače. Můžete zapnout bezpečnostní funkci Záložní tisk.
	Fax příjem razitko	-	Tisk data a času přijetí v horní části přijatých faxů.
Nastav. hlaseni	Hlaseni o vys.	-	Volba výchozího nastavení pro Hlášení o ověření přenosu.
	Perioda deniku	-	Nastavení intervalu pro automatický tisk faxového deníku. Jestliže vyberete jinou možnost než Vypnuto a Každých 50 faxů, můžete nastavit čas pro tuto volbu. Pokud jste zvolili možnost Každých 7 dnů, můžete nastavit den v týdnu.
Tisk dokumentu	-	-	Tisk obdržených faxů uložených v paměti přístroje.
Zbyva uloh	-	-	Kontrola naplánovaných úloh v paměti přístroje a zrušení vybraných úloh.
Dalsi nastav.	Vysil.blok.	-	Omezuje většinu funkcí s výjimkou přijímání faxů.

**Settings (Nastaveni) > [Sit]**

Úroveň 1	Úroveň 2	Úroveň 3	Popisy
Dratova LAN	TCP/IP	BOOT metoda	Volba metody zavádění systému (BOOT), která nejlépe vyhovuje vašim potřebám.
		IP adresa	Zadejte IP adresu.
		Maska podsítě	Zadejte masku podsítě.
		Brana	Zadejte adresu brány.
		Jmeno uzlu	Zadejte název uzlu.
		Konfigurace WINS	Volba režimu konfigurace WINS.
		WINS server	Určuje IP adresu primárního nebo sekundárního serveru WINS.
		DNS server	Určuje IP adresu primárního nebo sekundárního serveru DNS.
		APIPA	Nastavení přístroje na automatické přidělení IP adresy z rozsahu lokálních adres pro linku.
	IPv6	Zapnutí nebo vypnutí protokolu IPv6.	
	Ethernet	-	Výběr režimu ethernetového připojení.
	Stav drat připojení	-	Zobrazení aktuálního stavu drátové sítě.
	MAC adresa	-	Zobrazení MAC adresy přístroje.
WLAN	TCP/IP	BOOT metoda	Volba metody zavádění systému (BOOT), která nejlépe vyhovuje vašim potřebám.
		IP adresa	Zadejte IP adresu.
		Maska podsítě	Zadejte masku podsítě.
		Brana	Zadejte adresu brány.
		Jmeno uzlu	Zadejte název uzlu.
		Konfigurace WINS	Volba režimu konfigurace WINS.
		WINS server	Určuje IP adresu primárního nebo sekundárního serveru WINS.
		DNS server	Určuje IP adresu primárního nebo sekundárního serveru DNS.
		APIPA	Nastavení přístroje na automatické přidělení IP adresy z rozsahu lokálních adres pro linku.
	IPv6	Zapnutí nebo vypnutí protokolu IPv6.	
	Pruvodce nast.	-	Ručně nakonfigurujte nastavení své bezdrátové sítě.
	WLAN Asistent	-	Konfigurace nastavení bezdrátové sítě pomocí instalačního disku společnosti Brother.
	WPS	-	Konfigurace nastavení bezdrátové sítě pomocí metody stisknutí jediného tlačítka.
	WPS + kod PIN	-	Konfigurace nastavení bezdrátové sítě pomocí funkce WPS s kódem PIN.
	Stav WLAN	Stav	Zobrazení aktuálního stavu bezdrátové sítě.
		Signal	Zobrazení aktuální síly signálu bezdrátové sítě.
		SSID	Zobrazení aktuální SSID.
		Komunik. rezim	Zobrazení aktuálního režimu komunikace.



Úroveň 1	Úroveň 2	Úroveň 3	Popisy	
WLAN	MAC adresa	-	Zobrazení MAC adresy přístroje.	
Wi-Fi Direct	Tlacitko	-	Konfigurace nastavení sítě Wi-Fi Direct metodou jednoho tlačítka.	
	Kod PIN	-	Konfigurace síťového nastavení Wi-Fi Direct pomocí WPS s PIN kódem.	
	Rucne	-	Ruční konfigurace nastavení sítě Wi-Fi Direct.	
	Majitel skup	-	Nastavení přístroje jako vlastníka skupiny.	
	Informace o zařízení	Nazev zarizeni		Zobrazte si na přístroji název svého zařízení.
		SSID		Zobrazení SSID vlastníka skupiny. Když přístroj není připojen, na LCD displeji se zobrazí text Nepřipojen.
		IP adresa		Zobrazení aktuální IP adresy vašeho přístroje.
	Stavove informace	Stav		Zobrazení aktuálního stavu sítě Wi-Fi Direct.
Signal			Zobrazení současné síly signálu sítě Wi-Fi Direct. Když přístroj jedná jako vlastník skupiny, LCD displej vždy zobrazuje silný signál.	
I/F povolene	-		Zapnutí nebo vypnutí připojení Wi-Fi Direct.	
Nastaveni pripojeni webu	Nastaveni proxy	Pripojeni proxy	Změna nastavení webového připojení.	
		Adresa		
		Port		
		Uzivatel jmeno		
		Zabez.kod		
Sitovy I/F	-	-	Volba typu síťového připojení.	
Nulovani site	-	-	Obnovení všech síťových nastavení zpět na tovární nastavení.	

### Settings (Nastaveni) > [Tisk hlaseni]

Úroveň 1	Popisy
Vysilani over.	Tisk zprávy ověření přenosu pro váš poslední přenos.
Adresar	Tisk seznamu jmen a čísel uložených v adresáři.
Denik	Tisk seznamu informací o posledních 200 příchozích a odchozích faxech. (TX znamená odeslané. RX znamená přijaté.)
Konfigurace	Tisk seznamu vašich nastavení.
Sit.konfig.	Tisk seznamu síťových nastavení.
Zprava WLAN	Tisk výsledků připojení k bezdrátové síti LAN.

### Settings (Nastaveni) > [Prist. info.]

Úroveň 1	Popisy
Vyrobni cislo	Kontrola výrobního čísla přístroje.
Verze firmware	Kontrola verze firmwaru vašeho přístroje.
Aktualizace firmwaru	Aktualizování firmwaru přístroje na nejnovější verzi.
Autom kontrola firmwaru	Zobrazení informací o firmwaru na domovské obrazovce.
Citac stran	Zobrazení počtu vytisknutých stran.

## Settings (Nastavení) > [Pocat.nastav.]

Úroveň 1	Úroveň 2	Popisy
Datum a čas	Datum	Přidání data a času na obrazovku a do záhlaví odesílaných faxů.
	Cas	
	Aut.zmena casu	Nastavení přístroje umožňující automatickou změnu na letní čas.
ID stanice	-	Uvedení vašeho jména a faxového čísla na každé odfaxované straně.
Tonova/Pulsni (K dispozici pouze pro některé země.)	-	Volba režimu vytáčení.
Opak.vytaceni fax	-	Nastavení přístroje tak, aby opakovaně vytácel poslední faxové číslo, pokud fax neprošel kvůli obsazené lince.
Volaci ton	-	Zkrácení pauzy v detekování oznamovacího tónu.
Typ tel.linky	-	Zvolte typ telefonní linky.
Kompatibilita	-	Úprava vyrovnávání v případě potíží s přenosem. Poskytovatelé služby VoIP nabízejí podporu faxů pomocí různých standardů. Jestliže pravidelně dochází k problémům s přenosem faxů, zvolte možnost Základní (pro VoIP).
Nulovani	Reset zarizeni	Obnovení všech nastavení přístroje, která jste změnili, například data a času a počtu zvonění.
	Sit	Obnovení všech síťových nastavení zpět na tovární nastavení.
	Adresar a fax	Vymazání všech uložených telefonních čísel a nastavení faxu.
	Vsechna nastaveni	Obnoví všechna nastavení přístroje zpět na tovární nastavení.
Mistni jazyk (K dispozici pouze pro některé země.)	-	Změna jazyka displeje LCD.



### Související informace

- [Tabulky nastavení a funkcí](#)

## Tabulky funkcí (1,8"(44,9 mm) barevný displej LCD)

Související modely: MFC-T910DW



### FAX (modely MFC)

Úroveň 1	Úroveň 2	Popisy
Fax rozlišení	-	Nastavení rozlišení odchozích faxů.
Kontrast	-	Slouží k nastavení kontrastu.
Vel. sken. skla	-	Slouží k úpravě oblasti skenování na skle podle velikosti dokumentu.
Obezňik	-	Odešlete stejnou faxovou zprávu na více než jedno faxové číslo.
Cekajici vys	-	Odeslání faxu bez využití paměti.
Zamorsky mod	-	Máte-li problémy s odesláním faxů do zámoří, nastavte tuto možnost na Zapnuto.
Historie vol.	Opak.	Odeslání faxu na poslední volané číslo.
	Odchozi volani	Umožňuje vybrat číslo ze seznamu odchozích volání a poté na ně odeslat fax, přidat je do adresáře nebo je odstranit.
Adresar	Vyhledani	Vytáčení stisknutím pouze několika tlačítek.
	Zad. kr. volbu	Uložte čísla krátké volby, abyste mohli vytáčet číslo stisknutím pouze několika tlačítek.
	Nast. skupiny	Nastavení čísel skupiny pro odeslání oběžníku.
	Zmena	Změna čísel v adresáři.
	Vymaz	Mazání čísel v adresáři.
Uloz.nov.predv.	-	Uložení vašich nastavení jako výchozích.
Tovarni nastav	-	Obnovení všech nastavení zpět na tovární nastavení.



### SCAN (SKEN)

Úroveň 1	Úroveň 2	Popisy
do media (Když je vložena paměťová jednotka USB Flash)	-	Skenování dokumentů a jejich ukládání přímo na USB flash disk bez použití počítače.
do pocitace	do souboru	Skenování dokumentů a jejich uložení do složky ve vašem počítači.
	do OCR	Převod naskenovaného dokumentu na upravitelný textový soubor.
	do obrazu	Skenování fotografií nebo grafik do grafických aplikací.
	do e-mailu	Odeslání naskenovaného dokumentu jako přílohy e-mailu.
na web	-	Nahrání naskenovaných dat na internetové služby.
WS skenovani (Objeví se po instalaci webové služby pro skenování, která je zobrazena v internetovém prohlížeči v počítači.)	Skenovani	Skenování dat pomocí protokolu služby Web Service.
	Sken do mailu	
	Sken do faxu	
	Sken do tisku	



## COPY (Kopie) (modely MFC) / COPY (Kopie) (Výchozí obrazovka) (Modely DCP)

Úroveň 1	Úroveň 2	Popisy
Kvalita	-	Výběr rozlišení kopírování pro váš typ dokumentu.
Typ papíru	-	Slouží k výběru typu papíru, který odpovídá papíru v zásobníku.
Format papír	-	Výběr velikosti papíru, která odpovídá papíru v zásobníku.
Vyber zasob.	-	Volba zásobníku, který bude používán v režimu kopírování.
Zvetseni/Zmens.	100%	-
	Zvetsit	Volba poměru zvětšení pro další kopii.
	Zmensit	Volba poměru zmenšení pro další kopii.
	Upravit na str.	Úprava velikosti kopie podle nastavené velikosti papíru.
	Rucne (25-400%)	Zadání poměru zvětšení nebo zmenšení.
Sytost	-	Slouží k úpravě sytosti.
Netridit/Tridit	-	Volba pro stohování nebo třídění vícenásobných kopií.
Soutisk	-	Kopírujte v rozvržení N na 1, 2 strany občanského průkazu na 1 list papíru nebo Poster.
2stranna kopie	-	Vypněte nebo zapněte 2stranné kopírování a vyberte otočení na dlouhém nebo krátkém okraji.
Odstranit pozadi	Nastaveni CB kopirovani	Změna množství barvy pozadí, které bude odstraněno.
	Nastaveni barev. kopirovani	
Ulov.nov.predv.	-	Uložení vašich nastavení jako výchozích.
Tovarni nastav	-	Obnovení všech nastavení zpět na tovární nastavení.



## PHOTO/WEB (FOTO/WEB)

Úroveň 1	Úroveň 2	Úroveň 3	Úroveň 4	Popisy
Tisk JPEG	Vyberte soubory	OK	Tisk nastaveni	Úprava fotografií pomocí voleb.
	Indexovy tisk	Tisk index. listu	Tisk nastaveni	Tisk stránky miniatur.
		Tisk fotogr.	Tisk nastaveni	Tisk fotografií výběrem pořadových čísel.
	Tisk vse	Tisk nastaveni	-	Tisk všech fotografií z vaší paměťové karty nebo paměťové jednotky USB Flash.
Web	-	-	-	Připojení přístroje Brother k internetovým službám.



## [Adresar] (modely MFC)

Úroveň 1	Popisy
Vyhledani	Vytáčení stisknutím pouze několika tlačítek.
Zad. kr. volbu	Uložte čísla krátké volby, abyste mohli vytáčet číslo stisknutím pouze několika tlačítek.
Nast. skupiny	Nastavení čísel skupiny pro odesílání oběžníku.

Úroveň 1	Popisy
Zmena	Změna čísel v adresáři.
Vymaz	Mazání čísel v adresáři.

## Redial/Pause (Opakování/Pauza) (modely MFC)

Úroveň 1	Popisy
Opak .	Odeslání faxu na poslední volané číslo.
Odchozí volání	Umožňuje vybrat číslo ze seznamu odchozích volání a poté na ně odeslat fax, přidat je do adresáře nebo je odstranit.



## WiFi



Nastavení bezdrátového připojení můžete nakonfigurovat, jestliže stisknete tlačítko  nebo **WiFi** na ovládacím panelu.

Úroveň 1	Popisy
Průvodce nast.	Ručně nakonfigurujte nastavení své bezdrátové sítě.
WLAN Asistent	Konfigurace nastavení bezdrátové sítě pomocí instalačního disku společnosti Brother.
WPS	Konfigurace nastavení bezdrátové sítě pomocí metody stisknutí jediného tlačítka.



## Související informace

- [Tabulky nastavení a funkcí](#)

## Změna nastavení přístroje z počítače

- Změna nastavení přístroje pomocí programu Vzdálené nastavení
- Kde lze najít síťová nastavení zařízení Brother?
- Programy a nástroje pro správu sítě

## Změna nastavení přístroje pomocí programu Vzdálené nastavení

Program Vzdálené nastavení vám umožňuje z počítače konfigurovat mnoho nastavení přístroje Brother. Při spuštění Vzdáleného nastavení budou nastavení zařízení Brother automaticky stažena do počítače a zobrazena na obrazovce počítače. Pokud nastavení v počítači změňte, máte možnost odeslat je přímo do zařízení.

- [Vzdálené nastavení \(Windows\)](#)
- [Vzdálené nastavení \(Mac\)](#)

---

▲ Domů > Nastavení přístroje > Změna nastavení přístroje z počítače > Změna nastavení přístroje pomocí programu Vzdálené nastavení > Vzdálené nastavení (Windows)

## **Vzdálené nastavení (Windows)**

- [Nastavení zařízení Brother z počítače \(Windows\)](#)
- [Nastavení zařízení Brother pomocí aplikace ControlCenter4 \(Windows\)](#)
- [Nastavení adresáře pomocí aplikace ControlCenter4 \(Windows\)](#)



Domů > Nastavení přístroje > Změna nastavení přístroje z počítače > Změna nastavení přístroje pomocí programu Vzdálené nastavení > Vzdálené nastavení (Windows) > Nastavení zařízení Brother z počítače (Windows)

## Nastavení zařízení Brother z počítače (Windows)

Související modely: MFC-T910DW

1. Postupujte jedním z následujících způsobů:

- Windows 7

Klikněte na  (**Start**) > **Všechny programy** > **Brother** > **Brother Utilities**.

Klikněte na rozevírací seznam a vyberte název vašeho modelu (pokud již není zvolen). Klikněte na **Nástroje** na levé straně panelu a potom klikněte na **Vzdálené nastavení**.

- Windows 8 a Windows 10

Spustíte aplikaci  (**Brother Utilities**), klikněte na rozevírací seznam a vyberte název vašeho modelu (pokud ještě není zvolen). Klikněte na **Nástroje** na levé straně panelu a potom klikněte na **Vzdálené nastavení**.

Zobrazí se okno programu dálkového nastavení.



Je-li zařízení připojeno přes síť, zadejte v případě potřeby heslo.

2. Konfigurujte nastavení podle potřeby.

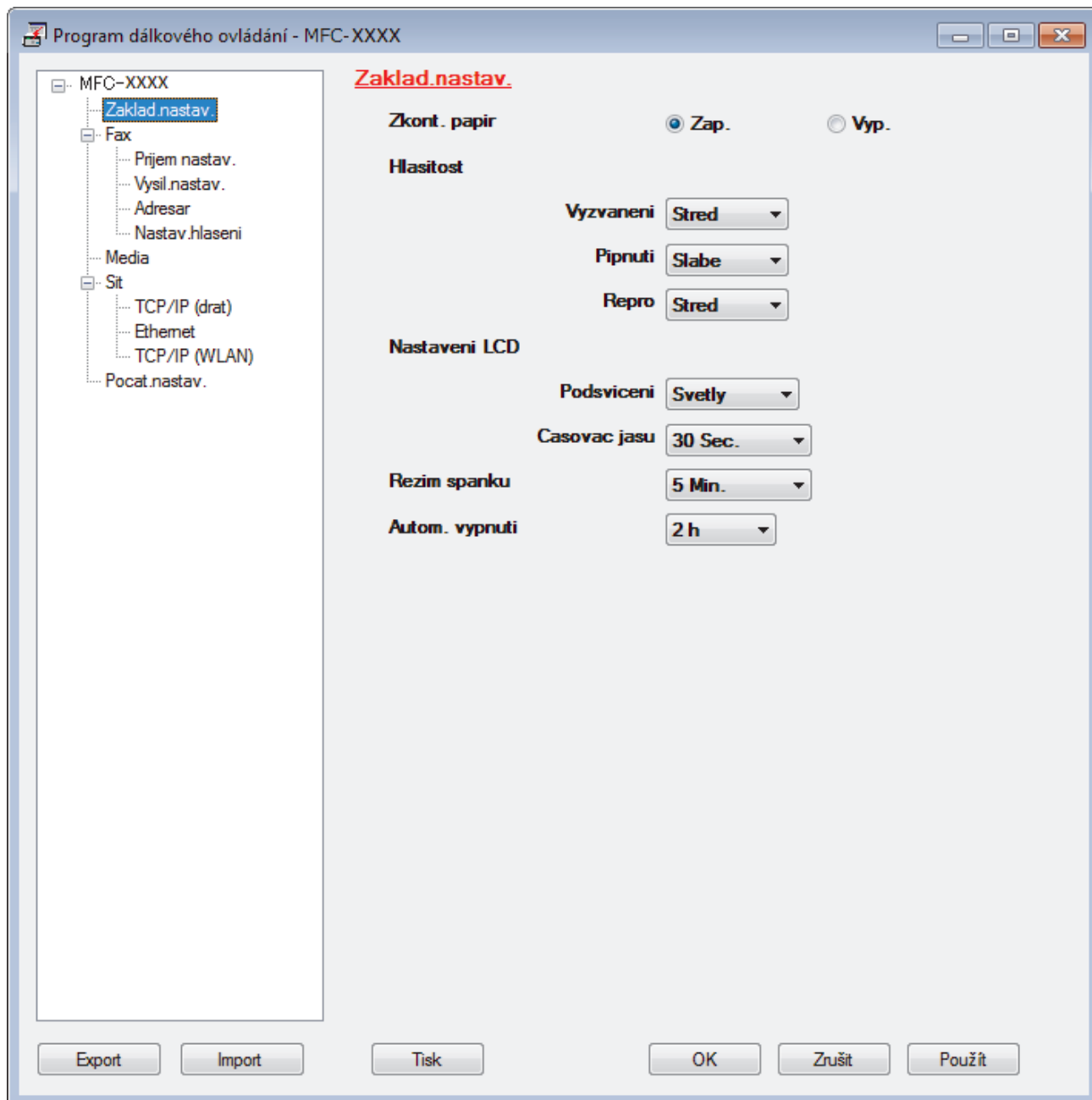

### Export

Kliknutím uložíte aktuální nastavení konfigurace do souboru.



Kliknutím na **Export** uložíte váš adresář nebo všechna nastavení pro přístroj.

### Import

Kliknutím importujete soubor a načtete jeho nastavení.

### Tisk

Kliknutím vytisknete vybrané položky v zařízení. Data nelze vytisknout, dokud je nenahrajete do zařízení. Kliknutím na tlačítko **Použit** nahrajte nová data do zařízení a poté klikněte na tlačítko **Tisk**.

### OK

Kliknutím zahajete nahrávání dat do zařízení a následně ukončete program dálkového nastavení. Pokud se objeví chybové hlášení, potvrďte zadání správných dat a poté klikněte na tlačítko **OK**.

### Zrušit

Kliknutím ukončete program dálkového nastavení, aniž by se data nahrála do zařízení.

---

## Použit

Kliknutím nahrajte data do zařízení bez ukončení programu dálkového nastavení.

3. Klikněte na tlačítko **OK**.
- Pokud je váš počítač chráněn bránou firewall a nemá přístup k aplikaci Vzdálené nastavení, je třeba nakonfigurovat nastavení brány firewall tak, aby umožňovala komunikaci prostřednictvím portu číslo 137 a 161.
  - Pokud používáte bránu firewall systému Windows a nainstalovali jste si z instalačního disku Brother program a ovladače společnosti Brother, byla již potřebná nastavení brány firewall provedena.



## Související informace

- [Vzdálené nastavení \(Windows\)](#)
  - [ControlCenter4 \(Windows\)](#)
-

Domů > Nastavení přístroje > Změna nastavení přístroje z počítače > Změna nastavení přístroje pomocí programu Vzdálené nastavení > Vzdálené nastavení (Windows) > Nastavení zařízení Brother pomocí aplikace ControlCenter4 (Windows)

## Nastavení zařízení Brother pomocí aplikace ControlCenter4 (Windows)

Související modely: MFC-T910DW

1. Klikněte na ikonu  (ControlCenter4) na panelu úloh a potom klikněte na **Otevřít**.
2. Klikněte na kartu **Nastavení zařízení**.
3. Klikněte na tlačítko **Vzdálená instalace**.
4. Konfigurujte nastavení podle potřeby.

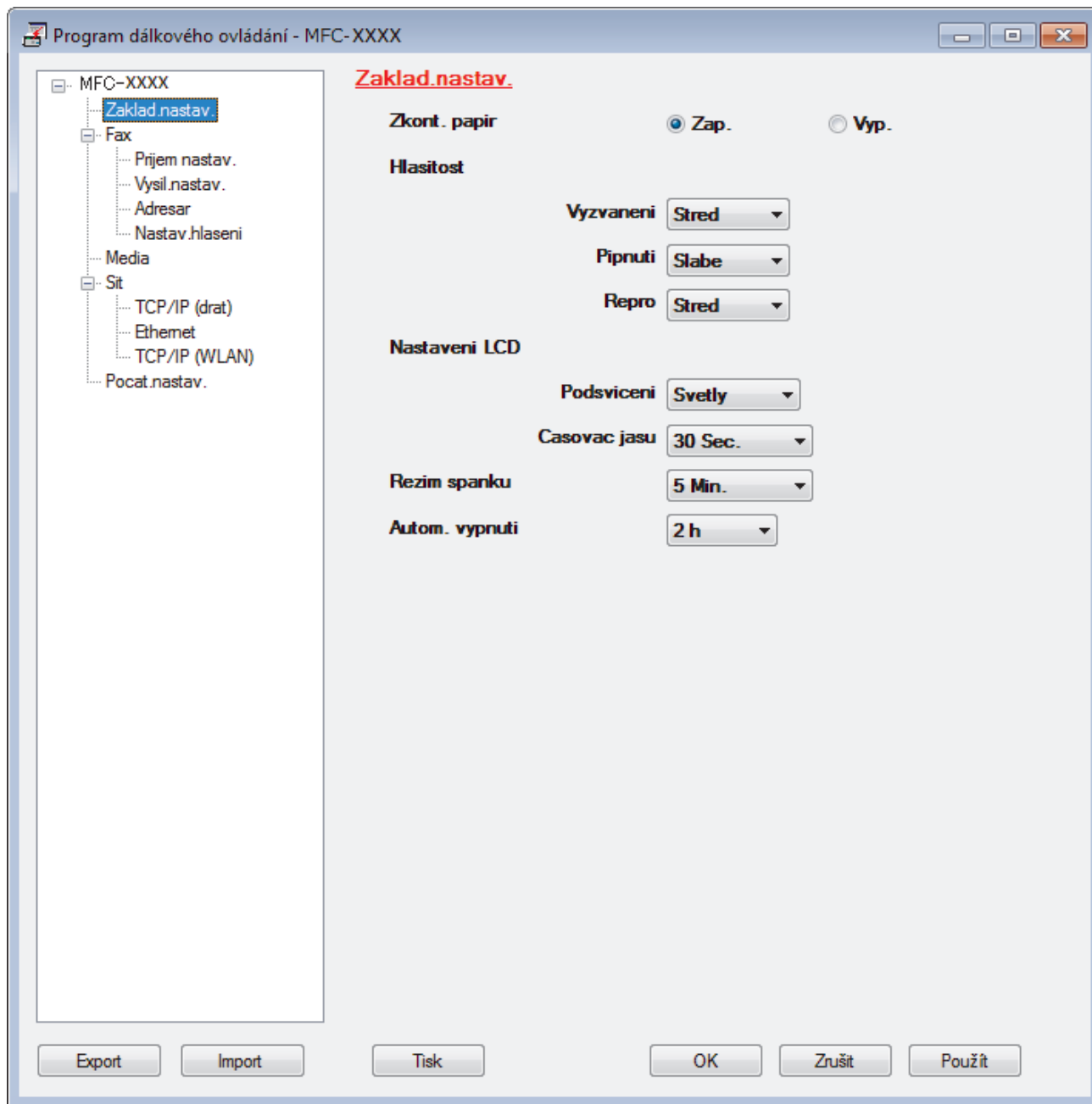

### Export

Kliknutím uložte aktuální nastavení konfigurace do souboru.



Kliknutím na **Export** uložte váš adresář nebo všechna nastavení pro přístroj.

---

### Import

Kliknutím importujete soubor a načtete jeho nastavení.

### Tisk

Kliknutím vytisknete vybrané položky v zařízení. Data nelze vytisknout, dokud je nenahrajete do zařízení. Kliknutím na tlačítko **Použit** nahrajte nová data do zařízení a poté klikněte na tlačítko **Tisk**.

### OK

Kliknutím zahajete nahrávání dat do zařízení a následně ukončete program dálkového nastavení. Pokud se objeví chybové hlášení, potvrďte zadání správných dat a poté klikněte na tlačítko **OK**.

### Zrušit

Kliknutím ukončete program dálkového nastavení, aniž by se data nahrála do zařízení.

### Použit

Kliknutím nahrajte data do zařízení bez ukončení programu dálkového nastavení.

5. Klikněte na tlačítko **OK**.

- Pokud je váš počítač chráněn bránou firewall a nemá přístup k aplikaci Vzdálené nastavení, je třeba nakonfigurovat nastavení brány firewall tak, aby umožňovala komunikaci prostřednictvím portu číslo 137 a 161.
- Pokud používáte bránu firewall systému Windows a nainstalovali jste si z instalačního disku Brother program a ovladače společnosti Brother, byla již potřebná nastavení brány firewall provedena.



### Související informace

- [ControlCenter4 \(Windows\)](#)
  - [Vzdálené nastavení \(Windows\)](#)
-

Domů > Nastavení přístroje > Změna nastavení přístroje z počítače > Změna nastavení přístroje pomocí programu Vzdálené nastavení > Vzdálené nastavení (Windows) > Nastavení adresáře pomocí aplikace ControlCenter4 (Windows)

## Nastavení adresáře pomocí aplikace ControlCenter4 (Windows)

**Související modely:** MFC-T910DW

Pomocí vzdáleného nastavení aplikace CC4 přidejte či změňte čísla v adresáři v počítači.

1. Klikněte na ikonu  (**ControlCenter4**) na panelu úloh a potom klikněte na **Otevřít**.
2. Klikněte na kartu **Nastavení zařízení**.
3. Klikněte na tlačítko **Adresář**.  
Otevře se **Adresář** v okně vzdáleného nastavení.
4. Podle potřeby přidejte nebo aktualizujte informace v adresáři.
5. Klikněte na tlačítko **OK**.



### Související informace

- [Vzdálené nastavení \(Windows\)](#)
- [ControlCenter4 \(Windows\)](#)

---

▲ Domů > Nastavení přístroje > Změna nastavení přístroje z počítače > Změna nastavení přístroje pomocí programu Vzdálené nastavení > Vzdálené nastavení (Mac)

## **Vzdálené nastavení (Mac)**

- [Nastavení přístroje Brother připojeného pomocí kabelu USB \(Mac\)](#)
- [Nastavení adresáře přístroje pomocí připojení kabelem USB \(Mac\)](#)

Domů > Nastavení přístroje > Změna nastavení přístroje z počítače > Změna nastavení přístroje pomocí programu Vzdálené nastavení > Vzdálené nastavení (Mac) > Nastavení přístroje Brother připojeného pomocí kabelu USB (Mac)

## Nastavení přístroje Brother připojeného pomocí kabelu USB (Mac)

Související modely: MFC-T910DW

K nastavení přístroje Brother připojeného pomocí kabelu USB použijte program Vzdálené nastavení.

Chcete-li použít program Vzdálené nastavení, přejděte na stránku **Soubory ke stažení** vašeho modelu v centru Brother Solutions Center na adrese [support.brother.com](http://support.brother.com) a program stáhněte.



- Vzdálené nastavení pro počítače Mac podporuje pouze připojení USB.

- V panelu nabídek **Finder (Vyhledávač)** klikněte na **Go (Přejít) > Applications (Aplikace) > Brother** a poté dvakrát klikněte na ikonu Vzdálené nastavení.

Objeví se obrazovka programu dálkového nastavení.

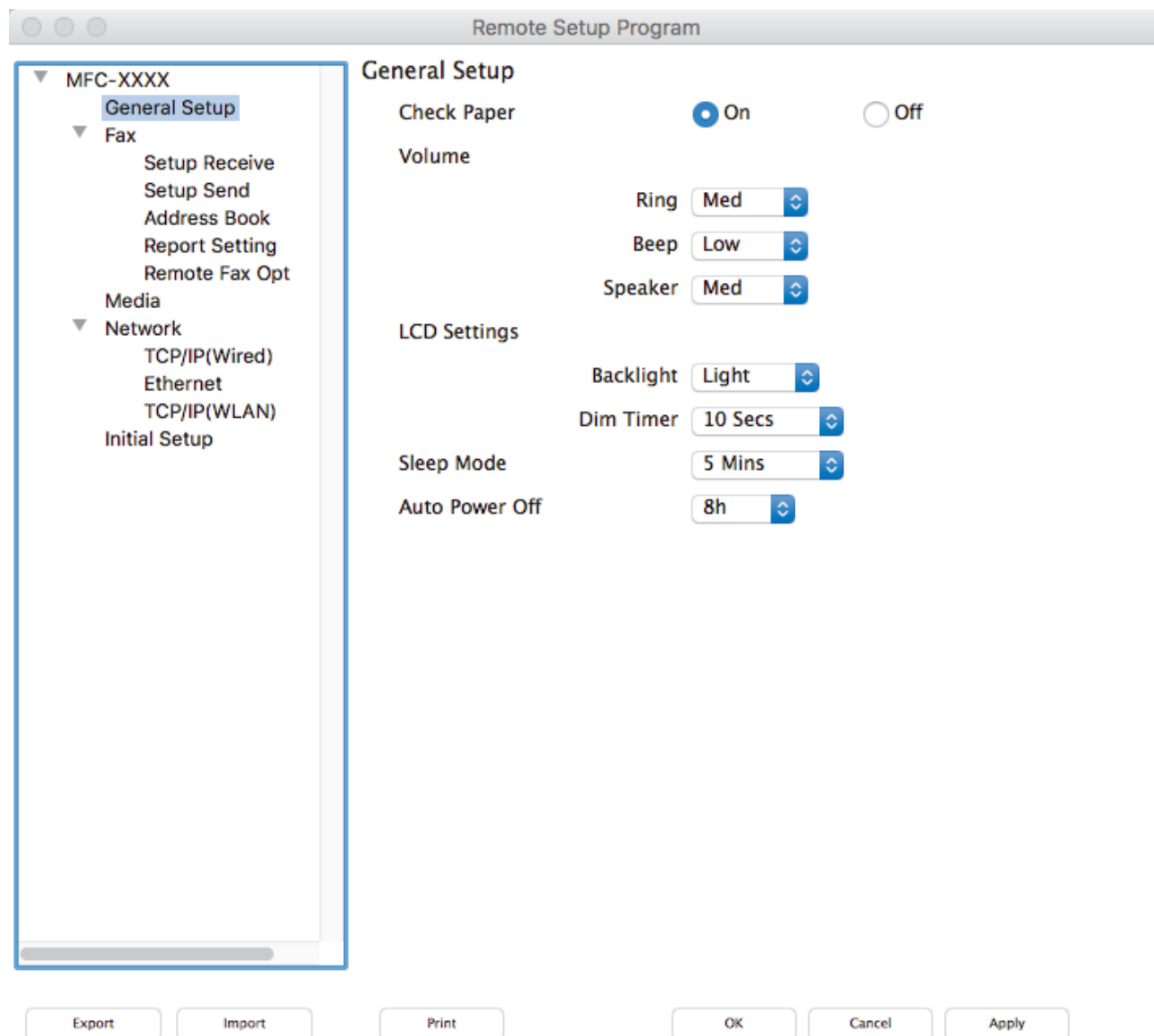

- Konfigurujte nastavení podle potřeby.



---

### Export (Exportovat)

Kliknutím uložíte aktuální nastavení konfigurace do souboru.



---

Kliknutím na volbu **Export (Exportovat)** uložíte adresář nebo veškerá nastavení související s tiskárnou.

---

### Import (Importovat)

Kliknutím importujete soubor a načtete jeho nastavení.

### Print (Tisk)

Kliknutím vytisknete vybrané položky v zařízení. Data nelze vytisknout, dokud je nenahrajete do zařízení.

Kliknutím na tlačítko **Apply (Použít)** nahrajte nová data do zařízení a poté klikněte na tlačítko **Print (Tisk)**.

### OK

Kliknutím zahajete nahrávání dat do zařízení a následně ukončete program dálkového nastavení. Pokud se objeví chybové hlášení, zadejte znovu správná data a poté klikněte na tlačítko **OK**.

### Cancel (Zrušit)

Kliknutím ukončete program dálkového nastavení, aniž by se data nahrála do zařízení.

### Apply (Použít)

Kliknutím nahrajte data do zařízení bez ukončení programu dálkového nastavení.

3. Po dokončení klikněte na tlačítko **OK**.



### Související informace

- [Vzdálené nastavení \(Mac\)](#)
-

Domů > Nastavení přístroje > Změna nastavení přístroje z počítače > Změna nastavení přístroje pomocí programu Vzdálené nastavení > Vzdálené nastavení (Mac) > Nastavení adresáře přístroje pomocí připojení kabelem USB (Mac)

## Nastavení adresáře přístroje pomocí připojení kabelem USB (Mac)

**Související modely:** MFC-T910DW

K přidávání a změně čísel v adresáři na vašem počítači připojeném kabelem USB použijte program Vzdálené nastavení.

Chcete-li použít program Vzdálené nastavení, přejděte na stránku **Soubory ke stažení** vašeho modelu v centru Brother Solutions Center na adrese [support.brother.com](http://support.brother.com) a program stáhněte.



- Vzdálené nastavení pro počítače Mac podporuje pouze připojení USB.

1. V panelu nabídek **Finder (Vyhledávač)** klikněte na **Go (Přejít) > Applications (Aplikace) > Brother** a poté dvakrát klikněte na ikonu Vzdálené nastavení.  
Objeví se obrazovka programu dálkového nastavení.
2. V levém navigačním panelu klikněte na **Address Book (Adresář) v Fax**.
3. Podle potřeby přidejte nebo aktualizujte informace v adresáři.
4. Po dokončení klikněte na tlačítko **OK**.



### Související informace

- [Vzdálené nastavení \(Mac\)](#)

## Dodatek

- [Specifikace](#)
- [Zadávání textu na přístroji Brother](#)
- [Informace týkající se recyklovaného papíru](#)
- [Čísla společnosti Brother](#)

## Specifikace

### Všeobecné technické údaje

<b>Typ tiskárny</b>		Inkoustová tiskárna
<b>Tisková hlava</b>	<b>Mono</b>	Piezelektrická, 210 trysek × 1
	<b>Barevně</b>	<ul style="list-style-type: none"> <li>• DCP-T310/DCP-T510W Piezelektrická, 70 trysek × 3</li> <li>• DCP-T710W/MFC-T910DW Piezelektrická, 210 trysek × 3</li> </ul>
<b>Kapacita paměti</b>		128 MB
<b>LCD displej (z tekutých krystalů) <sup>1</sup></b>		<ul style="list-style-type: none"> <li>• DCP-T310/DCP-T510W/DCP-T710W 16 znaků × 1 řádek</li> <li>• MFC-T910DW 1,8palcový (44,9 mm) TFT barevný displej LCD</li> </ul>
<b>Zdroj napájení</b>		Střídavý proud 220 až 240 V 50/60 Hz
<b>Příkon <sup>2</sup></b>		<ul style="list-style-type: none"> <li>• DCP-T310 <b>Kopírování <sup>3</sup></b>: Přibl. 14 W <b>Připraven <sup>7</sup></b>: Přibl. 2,5 W <b>Spánek <sup>7</sup></b>: Přibl. 0,7 W <b>Vypnuté napájení <sup>7 8</sup></b>: Přibl. 0,2 W</li> <li>• DCP-T510W <b>Kopírování <sup>3</sup></b>: Přibl. 14 W <b>Připraven <sup>7</sup></b>: Přibl. 3,0 W <b>Spánek <sup>7</sup></b>: Přibl. 0,7 W <b>Vypnuté napájení <sup>7 8</sup></b>: Přibl. 0,2 W</li> <li>• DCP-T710W <b>Kopírování <sup>4</sup></b>: Přibl. 14 W <b>Připraven <sup>7</sup></b>: Přibl. 3,0 W <b>Spánek <sup>7</sup></b>: Přibl. 0,7 W <b>Vypnuté napájení <sup>7 8</sup></b>: Přibl. 0,2 W</li> <li>• MFC-T910DW <b>Kopírování <sup>6</sup></b>: Přibl. 16 W <b>Připraven <sup>7</sup></b>: Přibl. 3,5 W <b>Spánek <sup>7</sup></b>: Přibl. 1,2 W <b>Vypnuté napájení <sup>7 8</sup></b>: Přibl. 0,2 W</li> </ul>

**Rozměry**

• DCP-T310/DCP-T510W

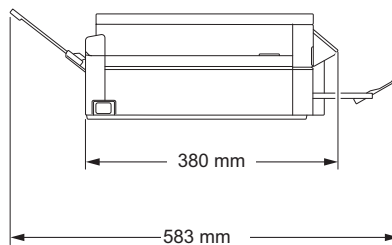
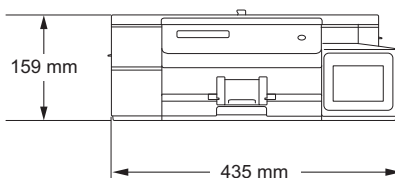

• DCP-T710W

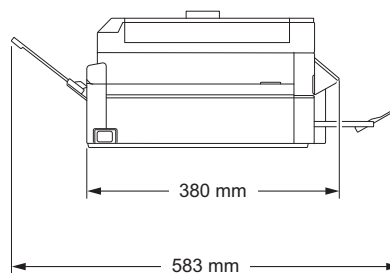
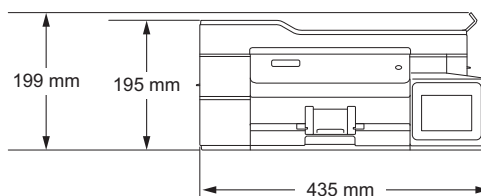

			<ul style="list-style-type: none"> <li>• MFC-T910DW</li> </ul>
<b>Hmotnost</b>			<ul style="list-style-type: none"> <li>• DCP-T310 7,4 kg</li> <li>• DCP-T510W 7,4 kg</li> <li>• DCP-T710W 8,6 kg</li> <li>• MFC-T910DW 9,8 kg</li> </ul>
<b>Hladina hluku</b>	<b>Hlučnost tisku</b>	<b>Provoz</b>	50 dB(A) (Přibl.) <sup>9</sup>
<b>Teplota</b>	<b>Provoz</b>	10 až 35 °C	
	<b>Nejlepší kvalita tisku</b>	20 až 33 °C	
<b>Vlhkost</b>	<b>Provoz</b>	20 až 80 % (bez kondenzace)	
	<b>Nejlepší kvalita tisku</b>	20 až 80 % (bez kondenzace)	
<b>ADF (automatický podavač dokumentů)<sup>10</sup></b>			Až 20 stránek Papír: 80 g/m <sup>2</sup>

<sup>1</sup> Měřeno úhlopříčně

<sup>2</sup> Měřeno u přístroje připojeného k rozhraní USB. Spotřeba energie se mírně liší v závislosti na uživatelském prostředí nebo opotřebení součástí.

<sup>3</sup> Při rozlišení: standardní / dokument: ISO/IEC 24712 vytištěný vzorek.

<sup>4</sup> Při používání ADF, rozlišení: standardní / dokument: ISO/IEC 24712 vytištěný vzorek.

<sup>5</sup> Při jednostranném tisku, rozlišení: standardní / dokument: ISO/IEC 24712 vytištěný vzorek.

<sup>6</sup> Při používání ADF, jednostranný tisk, rozlišení: standardní/dokument: ISO/IEC 24712 vytištěný vzorek.

<sup>7</sup> Měřeno podle normy IEC 62301 Edition 2.0

<sup>8</sup> I když je přístroj vypnutý, pravidelně se automaticky zapne, provede údržbu tiskové hlavy a pak se vypne.

<sup>9</sup> Hluk závisí na podmínkách tisku.

<sup>10</sup> Pouze modely s ADF

## Technické údaje velikosti dokumentu

<b>Velikost dokumentu</b>	<b>Šířka ADF<sup>1</sup></b>	148 až 215,9 mm
	<b>Délka ADF<sup>1 2</sup></b>	148 až 355,6 mm

Velikost dokumentu	Šířka skla skeneru	Max. 215,9 mm
	Délka skla skeneru	Max. 297 mm

1 Pouze modely s ADF

2 Dokumenty, které jsou delší než 297 mm, musí být zaváděny po jednotlivých stránkách.

## Technické údaje tiskového média

Vstup papíru	Zásobník papíru	Typ papíru <sup>1</sup>	Standardní papír, papír pro inkoustové tiskárny (křídový papír), lesklý papír, recyklovaný papír
		Velikost papíru	A4, Letter, Executive, A5, A6, Obálky (C5, Com-10, DL, Monarch), Fotografie (4" × 6" / (10 × 15 cm), Fotografie 2L (5" × 7" / (13 × 18 cm), Štítek (5" × 8" / (13 × 20 cm)
		Maximální kapacita papíru	Až 150 listů standardního papíru 80 g/m <sup>2</sup>
	Deskový podavač (zásobník DP) <sup>2</sup> (MFC-T910DW)	Typ papíru <sup>1</sup>	Standardní papír, papír pro inkoustové tiskárny (křídový papír), lesklý papír, recyklovaný papír
		Velikost papíru	A4, Letter, Executive, A5, A6, Obálky (C5, Com-10, DL, Monarch), Fotografie (4" × 6" / (10 × 15 cm), Fotografie L (9 × 13 cm), Fotografie 2L (5" × 7" / (13 × 18 cm), Štítek (5" × 8" / (13 × 20 cm)
		Maximální kapacita papíru	Až 80 listů standardního papíru 80 g/m <sup>2</sup>
	Slot pro ruční podávání (DCP-T310/DCP-T510W/DCP-T710W)	Typ papíru <sup>1</sup>	Standardní papír, papír pro inkoustové tiskárny (křídový papír), lesklý papír, recyklovaný papír
		Velikost papíru	A4, Letter, Executive, A5, A6, Obálky (C5, Com-10, DL, Monarch), Fotografie (4" × 6" / (10 × 15 cm), Fotografie L (9 × 13 cm), Fotografie 2L (5" × 7" / (13 × 18 cm), Štítek (5" × 8" / (13 × 20 cm)
		Maximální kapacita papíru	Až 1 list
Výstup papíru <sup>1</sup>			Až 50 listů standardního papíru 80 g/m <sup>2</sup> (přísun do výstupního zásobníku papíru potištěnou stranou nahoru)

1 V případě lesklého papíru odstraňte vytištěné stránky z výstupního zásobníku papíru okamžitě po jejich výstupu z přístroje, aby nedošlo k rozmazání.

2 Pro lesklý papír doporučujeme používat deskový podavač.

## Specifikace faxu



Tato funkce je k dispozici pouze pro modely MFC.

Kompatibilita	ITU-T skupina 3
Rychlost modemu	Automatické přizpůsobení přenosové rychlosti: 14 400 bps
Šířka skenování (Jednostranné dokumenty)	ADF: 208 mm (A4) Sklo skeneru: 204 mm (A4)
Šířka tisku	204 mm (A4)
Stupně šedi	Monochromaticky: 8 bitů (256 úrovní)
Rozlišení (Vodorovné)	203 dpi
Rozlišení (Svislé)	Standardní:

<b>Rozlišení (Svislé)</b>	98 dpi (černobíle)
	Jemné: 196 dpi (černobíle)
	Extra jemné: 392 dpi (černobíle)
	Fotografie: 196 dpi (černobíle)
<b>Adresář</b>	• MFC-T910DW 40 čísel
<b>Skupiny</b>	Až 6
<b>Oběžník</b>	• MFC-T910DW 90 (40 adresář / 50 ruční vytáčení)
<b>Automatické opakování vytáčení</b>	3krát v 5minutových intervalech
<b>Přenos z paměti</b>	• MFC-T910DW Až 170 stránek <sup>1</sup>
<b>Příjem bez papíru</b>	• MFC-T910DW Až 170 stránek <sup>1</sup>

<sup>1</sup> „Stránky“ se vztahují k „Testovací tabulce ITU-T 1“ (typický obchodní dopis, standardní rozlišení, kód MMR).

## Technické údaje kopie

<b>Barevně/Černobíle</b>	Ano/Ano
<b>Šířka kopie</b>	204 mm <sup>1</sup>
<b>Vícenásobné kopie</b>	Uspořádá/roztřídí až 99 stránek
<b>Zvětšení/Zmenšení</b>	25 % až 400 % (v přírůstcích po 1 %)
<b>Rozlišení</b>	Tisk až 1200 × 2400 dpi

<sup>1</sup> Při kopírování na papír formátu A4.

## Technické údaje aplikace PhotoCapture Center



Tato funkce je k dispozici pro MFC-T910DW.

<b>Kompatibilní média <sup>1</sup></b>		Paměťová jednotka USB Flash <sup>2</sup>
<b>Foto</b>	<b>Rozlišení</b>	• MFC-T910DW Až 1200 × 6000 dpi
	<b>Typ papíru</b>	Standardní papír, papír pro inkoustové tiskárny (křídový papír), lesklý papír, papír Brother BP71
	<b>Formát papíru</b>	A4, Letter, Fotografie (10 × 15 cm), Fotografie 2L (13 × 18 cm)
	<b>Formát souboru</b>	JPEG (progresivní formát JPEG není podporován)
<b>Sken do média</b>	<b>Formát souboru</b>	JPEG, PDF (Barevné, stupně šedé) TIFF, PDF (Černobíle)

<sup>1</sup> Tento produkt nepodporuje paměťové jednotky USB Flash.

<sup>2</sup> Velkokapacitní zařízení USB s rozhraním USB 2.0 s plnou rychlostí až do velikosti 256 GB. Podporované formáty: FAT12/FAT16/FAT32/exFAT



## Technické údaje skeneru

<b>Barevně/Černobíle</b>	Ano/Ano
<b>Kompatibilní se standardem TWAIN</b>	Ano (Windows 7 SP1 / Windows 8 / Windows 8.1 / Windows 10) (macOS v10.11.6/10.12.x/10.13.x)
<b>Kompatibilní se standardem WIA</b>	Ano (Windows 7 SP1 / Windows 8 / Windows 8.1 / Windows 10)
<b>Hloubka barev</b>	zpracování 30bitových barev (vstup) zpracování 24bitových barev (výstup)
<b>Stupně šedé</b>	zpracování 10bitových barev (vstup) zpracování 8bitových barev (výstup)
<b>Rozlišení</b>	Až 19 200 × 19 200 dpi (interpolované) <sup>1</sup> (ze skla skeneru) Až 1200 × 2400 dpi (optické) (z ADF) <sup>2</sup> Až 1200 × 600 dpi (optické)
<b>Skenování – šířka a délka</b> (Jednostranné dokumenty)	(Sklo skeneru) Šířka: až 213,9 mm Délka: až 295 mm (ADF) <sup>2</sup> Šířka: až 213,9 mm Délka: až 353,6 mm

<sup>1</sup> Maximální rozlišení skenování s ovladačem WIA v operačním systému Windows 7 SP1, Windows 8, Windows 8.1 a Windows 10 je 1200 × 1200 dpi (pomocí nástroje pro skenování lze zvolit rozlišení až 19 200 × 19 200 dpi).

<sup>2</sup> Pouze modely s ADF

## Technické údaje tiskárny

<b>Rozlišení</b>	<ul style="list-style-type: none"> <li>DCP-T310/DCP-T510W Až 1200 × 6000 dpi (pouze systém Windows)</li> <li>DCP-T710W/MFC-T910DW Až 1200 × 6000 dpi</li> </ul>
<b>Šířka tisku</b> <sup>1</sup>	204 mm [210 mm (bez ohraničení)] <sup>2</sup>
<b>Bez ohraničení</b> <sup>3</sup>	A4, Letter, A6, Fotografie (10 × 15 cm), Fotografie L (9 × 13 cm), Fotografie 2L (13 × 18 cm), Štítek (13 × 20 cm)
<b>Automatické oboustranné</b> (MFC-T910DW)	<b>Typ papíru</b> Standardní papír, recyklovaný papír
	<b>Formát papíru</b> A4, Letter, Executive, A5
<b>Rychlost tisku</b>	Podrobné technické údaje viz <a href="http://www.brother.com">www.brother.com</a> .

<sup>1</sup> Při tisku na papír formátu A4.

<sup>2</sup> Když je funkce Bez ohraničení zapnutá.

<sup>3</sup> Papír formátu Foto 2L podporují pouze některé modely.

## Technické údaje rozhraní

<b>USB</b> <sup>1 2</sup>	Použijte kabel rozhraní USB 2.0 nepřesahující délku 2 m.
<b>LAN</b> (MFC-T910DW)	Použijte kabel Ethernet UTP kategorie 5 nebo vyšší.

<b>Bezdrátová síť LAN</b> (DCP-T510W/DCP-T710W/MFC-T910DW)	IEEE 802.11b/g/n (Infrastruktura) IEEE 802.11g/n (Wi-Fi Direct)
---	--

1 Přístroj je vybaven vysokorychlostním rozhraním USB 2.0. Přístroj lze také připojit k počítači, který je vybaven rozhraním USB 1.1.

2 Porty USB třetích stran nejsou podporovány.

## Technické údaje sítě



- (DCP-T510W/DCP-T710W)  
Přístroj můžete připojit k síti pro síťový tisk a síťové skenování.
- (MFC-T910DW)  
Přístroj můžete připojit k síti pro síťový tisk, síťové skenování, odesílání přes PC-Fax, příjem faxů do počítače pomocí funkce PC-Fax Příjem (pouze v systému Windows) a vzdálené nastavení (pouze systém Windows).
- Nástroj Brother **BRAdmin Light** (pouze systém Windows) je k dispozici ke stažení z webu Brother Solutions Center. Přejděte na stránky **Soubory ke stažení** vašeho modelu v centru podpory Brother Solutions Center na adrese [support.brother.com](http://support.brother.com) a stáhněte si program.
- (Systém Windows) Pokud potřebujete pokročilejší správu přístroje, využijte nejnovější verzi nástroje Brother **BRAdmin Professional**. Přejděte na stránky **Soubory ke stažení** vašeho modelu v centru podpory Brother Solutions Center na adrese [support.brother.com](http://support.brother.com) a stáhněte si program.

<b>Zabezpečení sítě (pro drátové sítě)</b>		SSL/TLS (IPPS, HTTPS)
<b>Zabezpečení sítě (pro bezdrátové sítě)</b>		SSL/TLS (IPPS, HTTPS)
<b>Zabezpečení bezdrátové sítě</b>		SSID (32 znaků), WEP 64/128 bitů, WPA-PSK (TKIP/AES), WPA2-PSK (TKIP/AES)
<b>Nástroj pro podporu bezdrátové instalace</b>	<b>WPS</b>	Ano

## Požadavky na počítač

### Podporované operační systémy a programové funkce

Počítačová platforma a verze operačního systému		Rozhraní počítače			Procesor	Místo na pevném disku potřebné na instalaci	
		USB <sup>1</sup>	10/100 Base-TX (Ethernet) <sup>2</sup>	Bezdrátové 802.11b/g/n		Pro ovladače	Pro aplikace (Včetně ovladačů)
Operační systém Windows	Windows 7 SP1 <sup>3 4</sup>	Tisk PC Fax <sup>5</sup> Skenování			32bitový (x86) nebo 64bitový (x64) procesor	650 MB	1,3 GB
	Windows 8 <sup>3 4</sup>						
	Windows 8.1 <sup>3 4</sup>						
	Windows 10 Home <sup>3 4</sup>						
	Windows 10 Pro <sup>3 4</sup>						
	Windows 10 Education <sup>3 4</sup>						
	Windows 10 Enterprise <sup>3 4</sup>						

	Windows Server 2008	Neuvedeno	Tisk		50 MB	Neuvedeno
	Windows Server 2008 R2			64bitový (x64) procesor		
	Windows Server 2012					
	Windows Server 2012 R2					
	Windows Server 2016					
Operační systém Mac	macOS v10.11.6 macOS v10.12.x macOS v10.13.x	Tisk PC-Fax (odesílání) <sup>5</sup> Skenování		Procesor Intel®	80 MB	550 MB

1 Porty USB třetích stran nejsou podporovány.

2 MFC-T910DW pouze

3 V případě ovladače WIA je rozlišení 1 200 × 1 200. Nástroj pro skenování Brother umožňuje zvýšit rozlišení až na 19 200 × 19 200 dpi.

4 Aplikace Nuance™ PaperPort™ 14SE podporuje operační systémy Windows 7 SP1, Windows 8, Windows 8.1, Windows 10 Home, Windows 10 Pro, Windows 10 Education a Windows 10 Enterprise.

5 Funkce PC-Fax podporuje pouze černobílé dokumenty.(modely MFC)

Chcete-li používat nejnovější aktualizace ovladačů, přejděte na stránku **Soubory ke stažení** vašeho modelu v centru Brother Solutions Center na adrese [support.brother.com](http://support.brother.com) a stáhněte **Kompletní balík ovladačů a programového vybavení**.

Všechny ostatní ochranné známky, značky a názvy produktů jsou majetkem příslušných vlastníků.



## Související informace

- [Dodatek](#)

## Zadávání textu na přístroji Brother

- Dostupné znaky se mohou lišit v závislosti na zemi.

>> [DCP-T310/DCP-T510W/DCP-T710W](#)

>> [MFC-T910DW](#)

### DCP-T310/DCP-T510W/DCP-T710W

Možná budete muset do přístroje zadat text.

#### Zadávání čísel, písmen a symbolů

- Opakovaným stisknutím tlačítka ▲ nebo ▼ vyberte číslo, písmeno nebo symbol, který chcete zadat, a zadejte jej stisknutím tlačítka **OK**. Tento postup opakujte pro každý znak, dokud nebude číslo nebo jméno úplné, a pak stiskněte tlačítko **OK**.

#### Vkládání mezer

- Chcete-li zadat mezeru, vyberte ji opakovaným stisknutím tlačítka ▲ nebo ▼ a pak stiskněte tlačítko **OK**.

#### Provádění oprav

- Pokud jste zadali nesprávné číslo nebo písmeno a chcete je změnit, opakovaným stisknutím tlačítek **Enlarge / Reduce (Zvětšení / Zmenšení)**, **Number of Copies (Počet kopií)** (DCP-T310) nebo **Copy / Scan Options (Volby kopírování/skenování)** přesuňte kurzor pod nesprávný znak. Pak opakovaným stisknutím tlačítka ▲ nebo ▼ znovu zadejte správné písmeno.

### MFC-T910DW

Když nastavujete určité volby nabídek, jako je například ID stanice, můžete potřebovat zadat do přístroje text. Na většině tlačítek číselné klávesnice jsou natištěna tři nebo čtyři písmena. Tlačítka pro **0**, **#** a **\*** na sobě nemají vytištěny znaky písmen, protože se používají pro speciální znaky.

Stisknutím vhodného tlačítka číselné klávesnice v počtu zobrazeném v této referenční tabulce můžete kdykoliv použít znak, který chcete.

Stiskněte tlačítko	Jednou	Dvakrát	Třikrát	Čtyřikrát	Pětkrát	Šestkrát	Sedmkrát	Osmkrát	Devětkrát
2	A	B	C	a	b	c	2	A	B
3	D	E	F	d	e	f	3	D	E
4	G	H	I	g	h	i	4	G	H
5	J	K	L	j	k	l	5	J	K
6	M	N	O	m	n	o	6	M	N
7	P	Q	R	S	p	q	r	s	7
8	T	U	V	t	u	v	8	T	U
9	W	X	Y	Z	w	x	y	z	9

#### (Pro cyrilici)

Stiskněte tlačítko	Jednou	Dvakrát	Třikrát	Čtyřikrát	Pětkrát	Šestkrát	Sedmkrát
2	A	B	C	Б	Г	Д	2
3	D	E	F	Ж	З	И	3
4	G	H	I	Й	Л	П	4
5	J	K	L	У	Ф	Ц	5
6	M	N	O	Ч	Ш	6	М

Stiskněte tlačítko	Jednou	Dvakrát	Třikrát	Čtyřikrát	Pětkrát	Šestkrát	Sedmkrát
7	P	Q	R	S	Щ	Ъ	7
8	T	U	V	Ы	Ь	Э	8
9	W	X	Y	Z	Ю	Я	9

- Pro pohyb kurzoru doleva či doprava vyberte stisknutím tlačítka ▲, ▼, ◀ nebo ▶ znak  nebo  a poté stiskněte **OK**.

#### Vkládání mezer

- Chcete-li zadat mezeru, stisknutím ▲, ▼, ◀ nebo ▶ vyberte  a pak stiskněte tlačítko **OK**.

#### Provádění oprav

- Pokud jste zadali nesprávné číslo nebo písmeno a chcete je změnit, stisknutím tlačítka ▲, ▼, ◀ nebo ▶ vyberte  nebo . Opakovaným stisknutím **OK** přesuňte kurzor pod nesprávný znak. Pak stisknutím ▲, ▼, ◀ nebo ▶ vyberte  a stiskněte tlačítko **OK**. Znovu zadejte správné písmeno.

#### Zvláštní znaky a symboly

Opakovaně stiskněte tlačítko \*, # nebo 0, dokud se nezobrazí požadovaný zvláštní znak nebo symbol.

Stiskněte tlačítko *	(mezera) ! " # \$ % & ' ( ) * + , - . / €
Stiskněte tlačítko #	: ; < = > ? @ [ ] ^ _
Stiskněte tlačítko 0	Á É Í Ó Ő Ő Ú Ü 0



#### Související informace

- [Dodatek](#)
- [Zasílání stejné faxové zprávy více než jednomu příjemci \(oběžník\)](#)
- [Ukládání čísel do adresáře z historie odchozích volání](#)
- [Změna názvu skupiny pro odeslání oběžníku](#)
- [Nastavení ID stanice](#)

## Informace týkající se recyklovaného papíru

- Recyklovaný papír má stejnou kvalitu jako papír vyrobený z původních lesních zdrojů. Normy pro moderní recyklovaný papír zaručují, že vyhovuje nejvyšším nárokům na kvalitu různých tiskových procesů. Zobrazovací zařízení dodávané signatáři dobrovolné dohody (VA) je vhodné pro použití s recyklovaným papírem, který splňuje normu EN 12281:2002.
- Zakoupením recyklovaného papíru šetříte přírodními zdroji a podporujete ekonomii oběhu. Papír se vyrábí z celulózových vláken ze dřeva. Sběr a recyklace papíru prodlužují životnost vláken napříč několika cykly, čímž dochází k nejlepšímu využití zdrojů.
- Proces produkce recyklovaného papíru je kratší. Protože vlákna již byla zpracována, stačí menší množství vody, chemických látek a energie.
- Recyklace papíru navíc redukuje uhlíkovou stopu, protože papírové výrobky odklání z alternativních cest likvidace, jako jsou skládky a spalování. Skládky uvolňují metan, který výrazně přispívá ke skleníkovému efektu.



### Související informace

- [Dodatek](#)

## Čísla společnosti Brother

### DŮLEŽITÉ

Potřebujete-li technickou pomoc, musíte zavolat zákaznický servis Brother nebo svého prodejce společnosti Brother.

### Často kladené otázky (FAQ)

Brother Solutions Center je trvale dostupným zdrojem kompletních aktuálních informací potřebných pro váš přístroj. Můžete si zde stáhnout nejnovější programy a nástroje a můžete se seznámit s tipy **Nejčastější dotazy a pokyny pro odstraňování potíží** pro optimální využití přístroje Brother.

Zde si můžete také zkontrolovat aktualizace ovladačů Brother.

[support.brother.com](http://support.brother.com)

### Služba zákazníkům

Navštivte webovou stránku [www.brother.com](http://www.brother.com), kde naleznete kontaktní informace na vaši místní pobočku společnosti Brother.

### Umístění servisních středisek

Kontakt na servisní střediska v Evropě vám sdělí místní pobočka společnosti Brother. Kontaktní adresy a telefonní čísla hlavních evropských zástupců naleznete na internetové adrese [www.brother.com](http://www.brother.com), kde můžete zvolit zemi.

#### Internetové adresy

Globální webová stránka společnosti Brother: [www.brother.com](http://www.brother.com)

Pro často kladené otázky (FAQ), podporu produktů a technické dotazy a aktualizace ovladačů a nástrojů:

[support.brother.com](http://support.brother.com)



### Související informace

- [Dodatek](#)

# brother

Navštivte naše internetové stránky  
[www.brother.com](http://www.brother.com)



CZE  
Verze C