



**NÁVOD K POUŽITÍ**  
**TORONTO GAS 3167**



## Obsah

Než začnete zařízení používat .....	4
Součásti .....	4
Správné použití .....	5
Pro Vaši bezpečnost .....	6
Výstražné symboly .....	6
Všeobecné bezpečnostní upozornění .....	6
Bezpečnostní upozornění .....	6
Montáž .....	8
Potřebné nářadí .....	8
Sestavení grilu .....	8
Připojení plynové lahve .....	10
Regulátor a hadice .....	11
Skladování grilu .....	11
Plynová lahev .....	11
Připojení k přístroji .....	11
Zkouška úniku plynu .....	12
Instalace grilu .....	12
Před grilováním .....	12
Obsluha .....	12
Zapalovací systém-zapalování .....	13
Konvenční zapalování pomocí zápalek .....	13
Příprava pokrmů se zavřeným víkem .....	14
Ukončení grilování .....	14
Vypnutí grilu .....	14
Údržba a čištění .....	14
Čištění hořáku .....	15
Čištění zapalovací hlavy .....	15
Prohlášení o shodě .....	15
Odstranění závad .....	16
Likvidace .....	16
Upozornění týkající se baterií .....	16
Technické údaje .....	17
Záruka .....	17
Servis .....	17
Distributor .....	17
Distributor pro Českou republiku a Slovensko .....	17

# NÁVOD K POUŽITÍ

## Než začnete zařízení používat



Po vybalení, stejně tak jako před každým použitím překontrolujte, zda gril není poškozený. Pokud by tomu tak bylo, nepoužívejte ho a ihned kontaktujte prodejce. Návod k použití se opírá o normy a pravidla platná v Evropské unii. V zahraničí dbejte předpisů a zákonů, které jsou platné v té které zemi!











*Před uvedením do provozu si pozorně přečtěte bezpečnostní upozornění a návod k obsluze. Pouze tak můžete bezpečně a spolehlivě využívat všech funkcí. Návod na obsluhu uschovejte a v případě, že gril budete předávat dalšímu majiteli, jej předejte spolu s ním.*

## Součásti

Číslo	Popis	Počet	Obrázek
1	Koncovka nožky	2	
2	Levá přední nožka, (LF)	1	
3	Levá zadní nožka, (LB)	1	
4	Spodní odkládací mřížka	1	
5	Kryt hořáku	1	
6	Pravá boční odkládací mřížka se čtyřmi háčky (namontované)	1	
7	Pravá zadní nožka, (RB)	1	
8	Pravá přední nožka, (RF)	1	
9	Krytky koleček	2	
10	Oska koleček	1	

11	Kolečka	2	
12	Otvírák lahví	1	
13	Držadlo vozíku	1	
14	Držák na nádobku na olej	1	
15	Nádobka na olej	1	
16	Kryt proti plamenům	3	
17	Grilovací rošt	1	
18	Rošt pro udržování teplých potravin	1	
19	Regulátor / sada hadic	1	
20	Podložka pod držadlo na víku		
21	Držadlo na víku		

## Spojovací materiál

A	šroub (M6x60)	8	 
B	šroub (M6)	4	 
C	matky na kolečka (M10)	2	
D	šroub (M5x16)	2	 
E	šroub (M5x28)	2	 

Zkontrolujte, zda je dodávka kompletní a nepoškozená. Pokud nějaký díl chybí nebo je poškozený, obraťte se na Vašeho prodejce. Reklamacce podané po provedené nebo započaté montáži v souvislosti s poškozením nebo chybějícími díly nebudou uznány.

## Správné použití

Tento gril slouží k ohřívání, vaření a grilování jídel.

Je určen výhradně pro použití venku a pouze pro soukromé účely.

Výrobek používejte pouze tak, jak je uvedeno v tomto návodu k použití. Jakékoli jiné použití je bráno jako nesprávné a může vést k poškození věcí nebo dokonce k újmě na zdraví.

Výrobce nenese žádnou zodpovědnost za škody, které vzniknou nesprávným používáním.

## Pro Vaši bezpečnost

### Výstražné symboly



#### **NEBEZPEČÍ** – vysoké riziko!

Nerespektování varování může vést k poškození zdraví a k ohrožení života.



#### **POZOR** – střední riziko!

Nerespektování varování může způsobit poškození věcí.



#### **POZOR** – nízké riziko!

Okolnosti, kterých by mělo být dbáno při zacházení.

## Všeobecné bezpečnostní upozornění

### Dodržujte při každém použití

- Používejte pouze venku!
- Před tím, než uvedete přístroj do provozu, přečtěte si návod k obsluze.
- **POZOR!** Přístupné díly mohou být velmi horké.
- Používejte mimo dosah dětí.
- Přístrojem během provozu nepohybujte.
- Po použití uzavřete přívod plynu na plynově lahvi.

## Bezpečnostní upozornění



#### **Nebezpečí – Nebezpečí požáru!**

Části grilu jsou během provozu velmi horké a mohou způsobit požár.

- Mějte vždy přichystán hasicí přístroj a lékárníčku a buďte připraveni na možnost zranění nebo vznik požáru.
- Gril postavte na rovnou, vodorovnou, bezpečnou, nebohlahou a čistou plochu.

- Gril instalujte tak, aby stál minimálně 1 m od lehce hořlavých předmětů, jako např. od markýz, dřevěných teras nebo nábytku.
- Přístroj během provozu nepřemísťujte.
- Některé potraviny produkují hořlavé tuky a šťávy. Gril pravidelně čistěte, nejlépe po každém použití.
- Gril nenechávejte během provozu bez dozoru.



#### **Nebezpečí – Nebezpečí požáru!**

Gril nikdy nezapínejte/nezapalujte při zavřeném víku.

- Plynový gril provozujte při zavřeném víku pouze s malým plamenem.



#### **Nebezpečí – Nebezpečí popálení a poranění!**

Tento přístroj není určen k tomu, aby byl používán osobami (vč. dětmi) s omezenými fyzickými, sensorickými a duševními schopnostmi nebo osobami s nedostatkem zkušeností a/nebo nedostatkem znalostí.

- Tento okruh osob upozorněte na nebezpečí, které jim od grilu hrozí a pro jejich bezpečnost je nechejte pod dohledem zodpovědné osoby.
- Jakékoli změny provedené na výrobku představují veliké bezpečnostní riziko a jsou zakázány. Sami neprovádějte žádné nepovolené zásahy. Při poškození grilu, jeho opravách nebo jiných problémech s grilem se obraťte na náš servis nebo na odborníka v místě Vašeho bydliště.
- Chraňte před dětmi a domácími zvířaty.
- Gril, plamen grilu a grilované potraviny jsou během grilování velmi horké, takže

každý kontakt s nimi může vést k vážnému popálení.

- Dodržujte dostatečný odstup od horkých dílů, jelikož každý kontakt s nimi může vést k vážnému popálení.
- Ke grilování používejte vždy grilovací nebo kuchyňské chňapky.
- Používejte pouze grilovací nářadí, které má dlouhou rukojeť a úchopové části ze žáruvzdorného materiálu.
- Nenoste žádné oblečení se širokými rukávy.
- Před čištěním popř. odstavením grilu jej nechejte zcela vychladnout.



### **Nebezpečí – Nebezpečí vznícení!**

*Vznětlivé tekutiny, které jsou nalévané do plamene, vytváří ostrý plamen nebo prudké vznícení.*

- Nikdy nepoužívejte zápalné tekutiny jako benzin nebo alkohol.



### **Nebezpečí – Nebezpečí otravy!**

*Plyn je bez zápachu a v uzavřených prostorách může být smrtelný!*

- Gril používejte výhradně venku.



### **Nebezpečí – Nebezpečí ohrožení zdraví!**

*K odstranění fleků nepoužívejte žádná rozpouštědla nebo ředidla. Jsou zdraví nebezpečná a nesmějí přijít do styku s potravinami.*



### **Nebezpečí – Nebezpečí pro děti!**

*Děti se mohou při hraní zamotat do obalové fólie a zadusit se.*

- Nenechávejte děti hrát si s obalovou fólií.
- Dbejte na to, aby si děti nedávaly malé montážní díly do úst. Mohly by díly zhltnout a udusit se.



### **Nebezpečí – Nebezpečí poranění**

*Na grilu a na jednotlivých dílech se nacházejí ostré hrany.*

- Abyste během montáže popřípadě provozu předešli případným zraněním, zacházejte s jednotlivými částmi grilu opatrně. V případě potřeby použijte ochranné rukavice.
- Gril nestavějte do blízkosti vchodů nebo jiných míst s častým pohybem osob.
- Během grilování postupujte vždy s nejvyšší opatrností. Při rozptýlení pozornosti můžete ztratit kontrolu nad grilem.
- Buďte vždy opatrní a dávejte pozor na to, co děláte. Výrobek nepoužívejte, pokud nejste koncentrovaní nebo jste unavení, popř. pod vlivem drog, alkoholu nebo léků. I malý okamžik nepozornosti při používání výrobku může vést k závažným poraněním.



### **Pozor nebezpečí poškození!**

*Během používání se mohou postupně uvolnit šroubové spoje a může být ovlivněna stabilita grilu.*

- Před každým použitím zkontrolujte pevnost utažení šroubů. Případně všechny šrouby ještě jedenkrát dotáhněte, abyste zabezpečili pevné stání grilu.



### **Pozor nebezpečí poškození!**

*Nepoužívejte žádná silná nebo brusná rozpouštědla nebo drátěnky, neboť poškozují povrchy a zanechávají škrábance.*

# NÁVOD K POUŽITÍ



## **Nebezpečí – Nebezpečí popálení a poranění!**

**Pozor!** Pokud cítíte zápach plynu:

- Ihned uzavřete přívod plynu z plynové lahve.
- Uhasťte všechny otevřené ohně.
- Neobsluhujte žádné elektrické přístroje.
- Postiženou oblast odvětrejte.
- Proveďte zkoušku úniku plynu, jak je popsána v tomto návodu.
- Pokud je po provedené zkoušce a opravě místa úniku plynu stále cítit plyn, přístroj dále nepoužívejte. Neprodleně informujte odborníka na plynová zařízení nebo prodejce, u kterého jste přístroj koupili.



## **Nebezpečí – Nebezpečí popálení a poranění!**

*Gril neskladujte v bezprostřední blízkosti hořavin (např. benzínu) nebo jiných hořlavých kapalin či plynů.*

- Plynová lahev musí být během skladování odpojená od grilu.
- Plynovou lahev neskladujte v bezprostřední blízkosti grilu.
- Plynovou lahev nepokládejte přímo pod gril.

## Montáž

### Potřebné nářadí

- 1x křížový šroubovák
- 1 x nastavitelný klíč

### Sestavení grilu

1. Nejprve si pozorně přečtěte montážní návod.
2. Na montáž si vyčleňte dostatek času a najděte si rovnou pracovní plochu o velikosti 2-3 m<sup>2</sup>.

3. Přichystejte si potřebné nářadí. Případně si předem smontujte malé části jako např. držadla.
4. Na montáž je třeba 2 osob.

### Krok 1

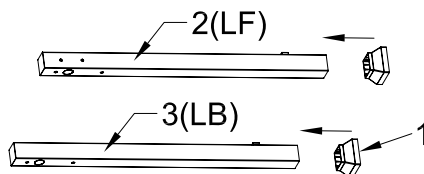

Koncovky nožek (1) nasuňte na konce levé přední (2) a levé zadní nožky (3).

### Krok 2

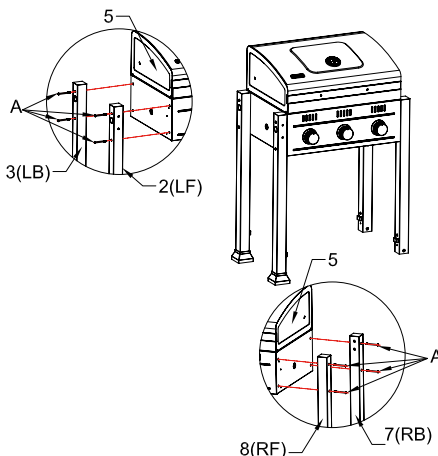

Pomocí šroubů (A) přišroubujte levou nožku (LB) (3) na levou zadní stranu krytu hořáku (5). Pomocí šroubů (A) přišroubujte levou nožku (LF) (2) na levou přední stranu krytu hořáku (5). Pomocí šroubů (A) přišroubujte pravou nožku (RB) (7) na pravou zadní stranu krytu hořáku (5). Pomocí šroubů (A) přišroubujte pravou nožku (RF) (8) na pravou přední stranu krytu hořáku (5).



## Krok 3

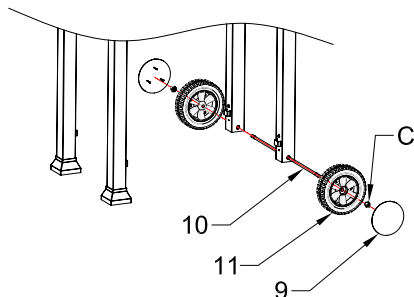

Dole prostrčte otvory v pravých nožkách (7, 8) osku (10).

Na konce osky nasuňte kolečka (11). Kolečka zajistěte matkami (C).

Na kolečka nasuňte krytky (9).

## Krok 4

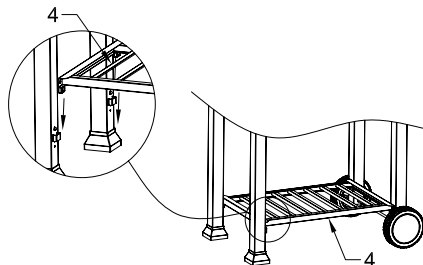

Do držáků na nožkách zasuňte spodní odkládací mřížku (4). Mřížka musí slyšitelně zacvaknout.

## Krok 5

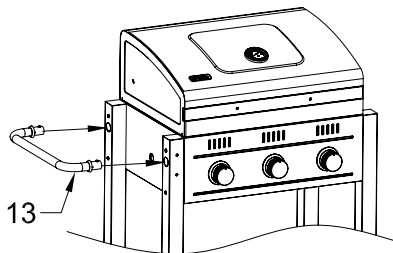

Promáčkněte kuličky a nasuňte držadlo vozíku (13) do otvorů v levých nožkách. Držadlo musí slyšitelně zacvaknout.

## Krok 6

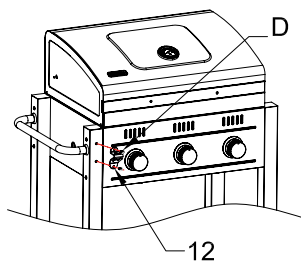

Pomocí šroubů (D) přišroubujte na levou nožku (LF) (2) otvírák lahví (12).

## Krok 7

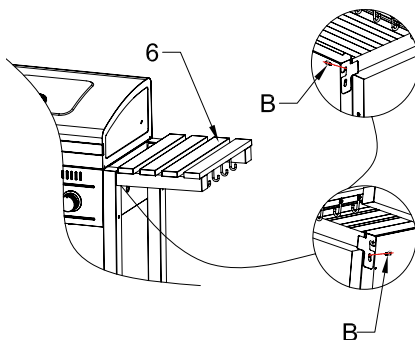

Pomocí šroubů (B) přišroubujte nahoru na pravé nožky pravou odkládací mřížku (6).

# NÁVOD K POUŽITÍ

## Krok 8

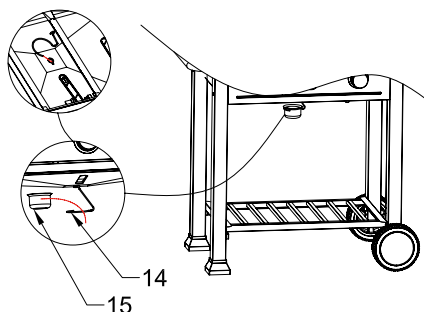

Otvorem ve dně krytu hořáku (5) prostrčte držák na nádobku na olej (14).

Do držáku umístěte nádobku na olej.

## Krok 9

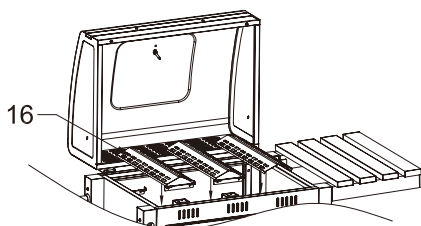

Nad hořáky umístěte kryty proti plamenům (16).

## Krok 10

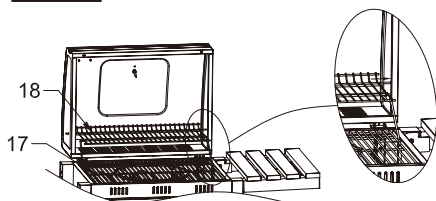

Zavěste rošt pro udržování teplých potravin (18).

Do krytu hořáku položte grilovací rošt (17).

## Krok 11

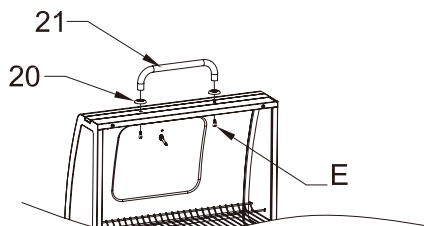

Pomocí šroubů (E) přišroubujte na víko krytu hořáku držadlo (21) a pod držadlo podložky (20).

## Krok 12

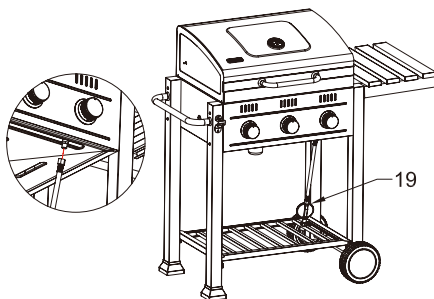

Na ventil vpředu vpravo pod kryt hořáku našroubujte hadici (19).

**Důležité: Všechny šrouby musejí být pevně dotaženy.**

## Připojení plynové lahve

Tento přístroj je určen pouze pro propan/butan pod nízkým tlakem a musí být vybaven odpovídajícím regulátorem nízkého tlaku a pružnou hadicí. Plynová hadice musí být připojena pomocí k tomu vhodných hadicových spon. Tento přístroj je určen pro použití na propan/butan a 50 mBar regulátor. Použijte odpovídající regulátor, který je certifikován dle BSEN 12864:2001. Na vhodnost

regulátoru se informujte u svého dodavatele plynových lahví. Pro provozování tohoto grilu budete potřebovat v obchodní síti běžně dostupnou 5kg propanbutanovou popř. butanovou lahev.

**Upozornění:** Plynová lahev a hadice mají levotočivý závit!

## Regulátor a hadice

Tyto díly se dodávají společně s grilem.

Náhradní díly dostanete u dodavatele přístroje nebo u autorizovaných LPG dodavatelů.

Používejte pouze regulátory a hadice, které jsou certifikovány na LP plyn s uvedenými hodnotami tlaku. Životnost regulátoru je přibližně dva roky. Doporučuje se regulátor v průběhu 2 let od data výroby vyměnit. Používání špatného nebo vadné regulátoru či hadice je nebezpečné. Před každým použitím grilu si zkontrolujte, zda byly použity správné díly.

Plynová hadice, kterou budete používat, musí odpovídat předpisům a nařízením země, ve které budete gril provozovat. Délka plynové hadice nesmí přesáhnout 1,5m. Ucpané nebo poškozené hadice musíte ihned vyměnit. Hadice nesmí být pokroucená ani skřípnutá. Ujistěte se, že plynová hadice není pokroucená nebo skřípnutá a že nepřichází do kontaktu s grilem vyjma částí, které jsou určeny na připojení ke grilu.

## Skladování grilu

Plynový gril smí být skladován ve vnitřních prostorách pouze tehdy, když je odpojen od plynové lahve. Pokud gril nebudete delší dobu používat, zakryjte ho ochranným obalem a skladujte ho na suchém, bezprašném místě.

## Plynová lahev

Plynová lahev se k přístroji nedodává. Plynovou lahev si musí uživatel obstarat sám. Dbejte

na to, aby Vám lahev nespadla, a nezacházejte s ní hrubě nebo nevhodným způsobem!

Pokud nebudete gril používat, musíte plynovou lahev od grilu odpojit. Poté, co lahev odpojíte od grilu, dejte na ni ochrannou krytku. Plynovou lahev musíte skladovat mimo gril. Skladování plynových lahví není dovoleno v podzemních prostorách, na schodišti, v průchodech nebo průjezdech budov ani v jejich bezprostřední blízkosti. Ventily musí být opatřeny ochrannými čepičkami a uzavíracími matkami. Plynové lahve – i kdyby byly prázdné – musí být skladovány ve stoje. Plynové lahve musí být skladovány venku, ve svislé poloze a mimo dosah dětí. Plynové lahve se nesmí skladovat na místech, kde teplota přesahuje 50°C. Plynové lahve se nesmí skladovat v blízkosti ohně nebo jiných zápalných zdrojů. V blízkosti plynových lahví nekuřte!

## Připojení k přístroji

Plynovou lahev postavte na podlahu vedle grilu.

Před tím, než plynovou lahev napojíte na gril, je třeba se ujistit, že se na hlavici lahve, regulátoru nebo hořáků nenachází žádná špína. Můžou tam být pavouci nebo hmyz a ti pak mohou ucpat hořák nebo venturi trubku. Ucpání hořáku může vést k tomu, že oheň bude směřovat pod gril. Očistěte ucpané otvory na hořáku.

**Pozor!** Jednu stranu plynové hadice našroubujte k regulátoru tlaku nejprve rukou a následně dotáhněte pomocí klíče č. 17. Pozor levý závit! Nepoužívejte žádná dodatečná těsnění!

Druhou, dosud volnou část plynové hadice našroubujte rukou na závit připojovacího ventilu umístěného na grilu. Následně dotáhněte pomocí klíče č. 17.

**Pozor levý závit!** Nepoužívejte žádná dodatečná těsnění!

# NÁVOD K POUŽITÍ

Pouze pomocí ručního dotažení propojte regulátor tlaku s ventilem na plynové lahvi. Postupujte podle informací, které jsou přibaleny k regulátoru.

## **Pozor!**

Před každým použitím zkontrolujte všechna připojení, jestli neuniká plyn. Zkoušku proveďte vždy pomocí mýdlové vody. Nikdy k tomu nepoužívejte otevřený oheň.

## Zkouška úniku plynu

- Smíchejte saponát na mytí nádobí se 3 díly vody. Budete potřebovat asi 50 ml mýdlové vody.
- Ujistěte se, že všechny regulátory teploty jsou nastaveny na • (polohu (AUS) – vypnuto).
- Spojte regulátor s plynovou lahví a zapněte hořák pomocí levého regulátoru teploty. Ujistěte se, že je napojení řádně provedeno.
- Zapněte přívod plynu.
- Na hadici a všechny spoje naneste mýdlovou vodu. Pokud se objeví bublinky, uniká tudy plyn.
- Zamezte úniku plynu a proveďte znovu zkoušku.
- Poté, co zkoušku dokončíte, vypněte plyn.
- Pokud objevíte místo, kudy uniká plyn a toto místo nejde opravit, nepokoušejte se ho opravit znovu. Obratě se v takovém případě na odborníka.
- Dokud nebude odstraněno místo úniku plynu, přístroj nepoužívejte.

## Instalace grilu



### **Pozor nebezpečí poškození!**

*Během používání se mohou postupně uvolnit šroubové spoje a může být ovlivněna stabilita grilu.*

- Před každým použitím zkontrolujte pevnost utažení šroubů. Případně všechny šrouby ještě jedenkrát dotáhněte, abyste zabezpečili pevné stání grilu.
- Než začnete gril používat, postavte ho venku na rovný, pevný podklad .

## Před grilováním

- Vodou opláchněte eventuální hrubé nečistoty z výroby, vyvarujte se při tom používání čistících prostředků popř. saponátů.
- Na grilovací rošt naneste pomocí měkkého hadříku jedlý olej.
- **Zahřívání** – Před prvním grilováním nechejte gril min. 15 minut zahřát - při zavřeném víku, za použití vysokého plamene a bez toho, aniž byste na něm grilovali potraviny. Žárem se vnitřní části očistí a spálí se zbytky pocházející z výrobního procesu, které ulpěly na barvených částech grilu. Při tom může vznikat zápach a lehký kouř. To ovšem není na závadu a trvá to pouze krátkou dobu. Dbejte na dostatečné větrání.
- **Přehřívání** – Doporučujeme gril před každým používáním cca 10-15 minut nechat zahřát - při zavřeném víku.

## Obsluha



### **Nebezpečí – Nebezpečí popálení!**

*Gril a grilované potraviny jsou během grilování velmi horké, takže každý kontakt s nimi může vést k vážnému popálení.*

- Dodržujte dostatečný odstup od horkých dílů, jelikož každý kontakt s nimi může vést k vážnému popálení.
- Ke grilování používejte vždy grilovací nebo kuchyňské chňapky.
- Používejte pouze grilovací nářadí, které

má dlouhou rukojeť a úchopové části ze žáruvzdorného materiálu.

- Nenoste žádné oblečení se širokými rukávy.



### **Nebezpečí – Nebezpečí exploze!**

*Před tím, než zapálíte gril si nejprve pozorně přečtěte následující návod pro zapínání/zapalování a všechna varovná a bezpečnostní upozornění.*

- Než gril začnete používat, zkontrolujte, zda není poškrábaný, zda v něm nejsou zářezy nebo jiná poškození.
- Pokud je plynová hadice poškozená nebo porézní, gril nepoužívejte.
- Před tím, než zapálíte hořák, otevřete víko grilu. Jinak by mohlo dojít k explozivnímu vznícení, což by mohlo mít za následek těžké poranění nebo smrt.

## Zapalovací systém-zapalování

1. Před tím, než zapnete hořák, otevřete víko grilu.
2. Všechny regulátory teploty dejte do polohy • (VYP).
3. Spojte regulátor s plynovou lahví. Otočte regulátorem na plynové lahvi do pozice On (ZAP). Nenažýbejte se nad plochu grilu.
4. Zatlačte na regulátor teploty na grilu a držte jej stisknutý, dokud se hořák nezapálí.
5. Regulátor držte po zapálení ještě tak dlouho, dokud hořák nezůstane trvale zapálený (cca 10 sekund).
6. Pokud by se hořák během 5 sekund nezapálil, otočte regulátorem do pozice
7. „VYP“ a počkejte 5 minut, aby se plyn vypařil a opakujte výše uvedený postup. Pokud se hořák ani poté nezapálí, zapalte

jej ručně tak, jak je popsáno v návodu (viz odstavec Konvenční zapalování pomocí zápalek).

8. Jakmile hořák hoří stálým plamenem, můžete regulovat teplotu otáčením regulátoru teploty mezi pozicemi LOW (NÍZKÝ) a HIGH (VYSOKÝ).
9. Chcete-li gril vypnout, nastavte regulátor na plynové lahvi do polohy Off (VYP). Potom otočte regulátorem teploty na grilu do polohy • (VYP).

## Konvenční zapalování pomocí zápalek



### **Nebezpečí – Nebezpečí popálení!**

*Gril nezapalujte nikdy pomocí zápal-  
lek shora, nýbrž vždy zespoda.*

1. Před tím, než zapnete hořák, otevřete víko grilu.
2. Všechny regulátory teploty dejte do polohy (VYP).
3. Spojte regulátor s plynovou lahví. Otočte regulátorem na plynové lahvi do pozice On (ZAP). Nenažýbejte se nad plochu grilu. Pomocí mýdlové vody zkontrolujte, zda se mezi plynovou lahví a regulátorem nenacházejí místa úniku plynu.
4. Zatlačte levý regulátor teploty dovnitř a zároveň jím otočte proti směru hodinových ručiček do polohy HIGH (VYSOKÝ).
5. Zespoda vsuňte do velkého otvoru ve dně krytu hořáku, do blízkosti hořáku, hořící křbovou zápalku (extra dlouhou).
6. Stejný postup opakujte u druhého hořáku.
7. V případě potíží se zapalováním kontaktujte Vašeho prodejce.

# NÁVOD K POUŽITÍ

## Příprava pokrmů se zavřeným víkem

Plynové grily s víkem umožňují šetrnou přípravu velkých kusů masa a celých kusů drůbeže, podobně jako je tomu v troubě. Při zavřeném víku je třeba pouze jeden plamen. Nastavte teplotu na malý nebo střední plamen a zavřete víko. **VYVYRUJTE SE SILNÉHO ZAHŘÁTÍ GRILU** Každé otevření víka znamená unikání tepla a tím i prodloužení doby přípravy pokrmu. Vyvarujte se proto zbytečného otvírání víka.

## Ukončení grilování

Jakmile je dokončena příprava jídla, měli byste nechat gril na 5 minut hořet na největší plamen. Tím se spálí zbytky na hořáku a usnadníte si tak čištění. Dbejte na to, aby bylo během tohoto procesu otevřeno víko.

## Vypnutí grilu

Chcete-li gril vypnout, nastavte regulátor na plynové lahvi do polohy Off (VYP). Potom otočte regulátorem teploty na grilu do polohy • (VYP). Před tím, než zavřete víko, vyčkejte, dokud nebude gril dostatečně chladný.



### **Nebezpečí – Nebezpečí popálení a poranění!**

*Pokud se hořák nezapálí, otočte regulátorem teploty ve směru hodinových ručiček do polohy • (VYP) a následně stejným směrem regulátorem na plynové lahvi do polohy Off (VYP).*

## Údržba a čištění

Váš gril je vyroben z vysoce kvalitních materiálů.

Gril čistěte po každém použití. Pro čištění

a údržbu povrchů dodržujte následující pokyny:



### **Nebezpečí – Nebezpečí popálení!**

*Před tím, než začnete gril čistit, nechtejte ho zcela vychladnout.*



### **Nebezpečí – Nebezpečí ohrožení zdraví!**

*K odstranění fleků nepoužívejte žádná rozpouštědla nebo ředidla. Tato jsou zdraví škodlivá a nesmí přijít do styku s potravinami.*



### **Pozor nebezpečí poškození!**

*Nepoužívejte žádná silná nebo brusná rozpouštědla nebo drátěnky, neboť poškozují povrchy a zanechávají škrábance.*

- Po každém použití nechte gril ještě na cca. 5min. vypálit - bez toho, aniž byste grilovali potraviny. Redukují se tak usazeniny z grilovaných potravin.
- Před tím, než začnete s čištěním,
- nastavte regulátor na plynové hadici do polohy Off (VYP).
- Sundejte grilovací rošt a řádně ho očistěte vodou se saponátem. Poté ho opláchněte čistou vodou a následně řádně vysušte.
- Usazeniny na grilu odstraňte pomocí měkké houbičky.
- Pokud se na vnitřní ploše víka utvořila silná vrstva tuku, můžete ji odstranit silným horkým mýdlovým roztokem. Následně opláchněte čistou vodou a před tím, než budete gril znovu používat, dokonale vysušte.
- **Pozor!** Nikdy nepoužívejte v obchodech

běžně dostupné čističe na trouby!

- Zbytky potravin, které ulpí na spodní odkládací desce, můžete odstranit kartáčem, špachtlí nebo čistící houbičkou. Následně omyjte teplou mýdlovou vodou. Opláchněte čistou vodou a vysušte.
- Vnitřní i vnější plochy omývejte zásadně teplou mýdlovou vodou.
- Na sušení používejte měkkou, čistou utěrku. Při utírání pozor na přílišné drhnutí, abyste povrch nepoškrábali.
- Před každým použitím všechny šrouby pravidelně dotahujte, aby bylo vždy zaručeno pevné postavení grilu.
- Pokud gril nebudete používat, měli byste ho zakrýt ochranným obalem.

## Čištění hořáku

- Regulátor na plynové lahvi nastavte do polohy Off (VYP.). Poté nastavte regulátor teploty na grilu do polohy • (VYP.) a odpojte plynovou hadici od plynové lahve.
- Sundejte grilovací rošty.
- Hořáky očistěte měkkým kartáčem nebo pomocí čističe na stlačený vzduch. Následně otřete hadříkem.
- Ucpané otvory očistíte pevným čističem dýmek, drátem popř. otevřeným koncem kancelářské sponky.

## Čištění zapalovací hlavy

- Pokud se plamen dá těžko zapálit, může to být tím, že špička zapalovací hlavy je ušpíněná. V tomto případě je nutné ji vyčistit. Špička zapalovací hlavy se nachází vedle otvoru hořáku.
- Pro zaručení bezchybné funkce je nutné odstranit zbytky potravin mezi špičkou zapalovací hlavy a hořákem. Pro očištění špičky zapalovací hlavy a hrany hořáku použijte jemný smírek.

- Špička zapalovací hlavy by měla být cca. 4–6 mm vzdálená od hrany hořáku. To je ideální vzdálenost pro spolehlivé zapalování.

## DŮLEŽITÁ INFORMACE

Možná jste ke svému grilu dostali ochranný obal. Pro ochranu Vaší investice Vám doporučujeme, abyste vždy, když gril nebudete používat, jej zakryli ochranným obalem. Dávejte ovšem pozor na to, abyste ochranný obal nasazovali pouze tehdy, když gril bude chladný, čistý a suchý. Používání ochranného obalu je vcelku žádoucí. Pozor! Ochranný obal nasazený na teplý, vlhký nebo špinavý gril může způsobit silnou korozi.

Z tohoto důvodu by měl být gril, než na něj nasadíte ochranný obal, vždy vychladlý, zbavený povrchových nečistot a řádně vysušený. To je důležité především tehdy, když se chystáte gril delší dobu nepoužívat např. přes zimu.

Pro zachování kvality tohoto plynového grilu po dlouhou dobu, by měl majitel dbát na to, aby důsledně dodržoval tato upozornění týkající se péče a údržby. Starejte se pečlivě o svoji investici a ta Vám bude dlouho dobře sloužit.

## Prohlášení o shodě

Tento výrobek splňuje platné evropské a národní směrnice. Shoda s výše uvedenými směrnicemi je potvrzena označením CE (příslušná prohlášení jsou uložena u výrobce).

## Odstranění závad

<b>Závada</b>	<b>Možná příčina</b>	<b>Návrh řešení</b>
Hořák se nechce zapálit	<ul style="list-style-type: none"> <li>plynová lahev je prázdná</li> <li>vadný regulátor</li> <li>ucpaný hořák</li> <li>ucpané plynové trysky nebo plynová hadice</li> <li>kabel elektrody je uvolněný nebo vypadl z elektrody či zapalovací jednotky</li> <li>elektroda nebo kabel jsou vadné</li> <li>vadný zapalovací spínač</li> </ul>	<ul style="list-style-type: none"> <li>nahradte ji plnou plynovou lahví</li> <li>nechte zkontolovat nebo vyměnit regulátor</li> <li>očistěte hořák</li> <li>vyčistěte plynové trysky a hadici</li> <li>kabel znovu zapojte</li> <li>vyměňte elektrodu nebo kabel</li> <li>vyměňte zapalovací spínač</li> </ul>
Hořák nejde pomocí zápalky zapálit	<ul style="list-style-type: none"> <li>plynová lahev je prázdná</li> <li>vadný regulátor</li> <li>ucpaný hořák</li> <li>ucpané plynové trysky nebo plynová hadice</li> </ul>	<ul style="list-style-type: none"> <li>nahradte ji plnou plynovou lahví</li> <li>nechte zkontolovat nebo vyměnit regulátor</li> <li>očistěte hořák</li> <li>vyčistěte plynové trysky a hadici</li> </ul>
Malý (žádný) plamen nebo zhášení plamene (oheň v palivové trubce nebo slyšitelný burácivý zvuk)	<ul style="list-style-type: none"> <li>plynová lahev je příliš malá</li> <li>ucpaný hořák</li> <li>ucpané plynové trysky nebo plynová hadice</li> <li>příliš silný vítr v okolí grilu</li> </ul>	<ul style="list-style-type: none"> <li>použijte větší plynovou lahev</li> <li>očistěte hořák</li> <li>vyčistěte plynové trysky a hadici</li> <li>postavte gril na místo, kde bude chráněn před větrem</li> </ul>
Regulátorem teploty lze ztěžka otáčet	<ul style="list-style-type: none"> <li>zablokovaný plynový ventil</li> </ul>	<ul style="list-style-type: none"> <li>-vyměňte plynový ventil</li> </ul>

## Likvidace

Obal je z ekologických materiálů, které můžete recyklovat prostřednictvím místních recyklačních míst

Gril v žádném případě nevyhazujte do normálního domovního odpadu! Zlikvidujte ho uložením na sběrný dvůr. Dbejte platných předpisů. V případě pochyb se obraťte na technické služby.

## Upozornění týkající se baterií

Baterie neházejte do domovního odpadu. Každý spotřebitel je ze zákona povinen odevzdat baterie na sběrném místě. Tak mohou být baterie zlikvidovány šetrně k životnímu prostředí. Na bateriích obsahujících škodlivé látky naleznete chemické zkratky Cd pro kadmium, Hg pro rtuť a Pb pro olovo. Baterie jsou označeny výše uvedeným symbolem.



## Technické údaje

### **Výrobek:**

Art. Nr. 3167, Plynový gril „Toronto Gas“

**Hmotnost:** cca. 23,5 kg

### **Celkové rozměry:**

cca. 114 x 58 x 108,5 cm. (š x h x v)

**Grilovací plocha:** cca. 56 x 41,5 cm

### **Hořáky:**

3 hořáky z ušlechtilé oceli, po cca. 3,0 kW

**Výkon:** max. 9 kW

**Spotřeba:** max. 655 g/h

**Kategorie přístroje:** I 3B/P (50) DE / AT

**Druh plynu/tlak plynu:** LPG

butan 50 mbar; propan 50 mbar

**Maximální hodnoty plynové lahve:**

Ø 230 mm, výška 500 mm,

**Čistá hmotnost:** 5 kg

**Tryska hlavního hořáku:** 0,74 mm

## Záruka

Koupili jste vysoce kvalitní produkt. TEPRO GARTEN GmbH poskytuje na své výrobky v rámci záručních podmínek, při normálním, volnočasovém a nekomerčním použití, záruku v délce trvání 24 měsíců od data nákupu. Záruka se vztahuje na všechny díly – na jejich závadovost a výrobní chyby.

Ze záruky jsou vyňaty všechny díly podléhající opotřebení, jako například: grilovací rošty, rošty na uhlí nebo hořáky, stejně jako nerovnosti a barevné rozdíly laku, odlupování laku způsobené připáleným tukem, lehká koroze jako například rezavé tečky. Všechny ostatní náklady jako je čas strávený montáží, doprava, poštovné, obal, hradí v případě uplatnění záruky kupující.

Prodejce si vyhrazuje právo, náklady, které eventuálně vzniknou, uhradit sám nebo je zaúčtovat kupujícímu.

Záruka se nevztahuje na škody způsobené svévolným poškozením, zneužitím, zásahem

do přístroje, špatným či neopatrným použitím, opotřebením, špatnou montáží nebo špatně provedenou údržbou.

## Servis

Pokud budete mít otázky technického charakteru, obraťte se na servis. Tento výrobek byl pečlivě vyroben a zabalen. Pokud přesto vznikne důvod k reklamaci, naši zaměstnanci Vám rádi pomohou.

Plynový gril by měl jednou za rok prohlédnout odborník.

Na následující e-mailové adrese se na nás můžete obrátit s dotazy ohledně servisu.

Technické změny a chyby tisku jsou vyhrazeny.

## Distributor

tepro Garten GmbH

Carl-Zeiss-Straße 8/4

D-63322 Rödermark

E-mail: info@tepro-gmbh.de nebo

backoffice@tepro-gmbh.de

Web: www.tepro-gmbh.de

## Distributor pro Českou republiku a Slovensko

NEMO Czech s.r.o.

Na Skalce 941

150 00 Praha 5

E-mail: obchod@nemoczech.cz

Tel.: +420 608 658 976

+421 918 234 057





