

HYUNDAI

WS 2077 R WIND



NÁVOD K POUŽITÍ / NÁVOD NA POUŽITIE INSTRUKCJA OBSŁUGI / INSTRUCTION MANUAL

BAREVNÁ PROFESIONÁLNÍ METEOROLOGICKÁ STANICE
FAREBNÁ PROFESIONÁLNA METEOROLOGICKÁ STANICA
PROFESJONALNA STACJA POGODOWA
COLOR PROFESSIONAL WEATHER STATION

Děkujeme vám za zakoupení nové generace meteorologické stanice. Tento přístroj navržený a zkonstruovaný pomocí nejmodernější technologie a s nejmodernějšími komponenty poskytuje přesné a spolehlivé měření rychlosti a směru větru, efektivní teploty, denních, týdenních, měsíčních a celkových srážek, barometrického tlaku, údajů pro předpověď počasí, pokojové a venkovní vlhkosti, teploty, pocitové teploty a rosného bodu a obsahuje rovněž rádiem řízené hodiny s budíkem. Přečtěte si pozorně tento návod, abyste mohli plně využívat vlastnosti a funkce tohoto nového produktu.

V TOMTO BALENÍ NAJDETE:

- Jeden monitor (přijímač)
- Jeden větroměr (vysílač – přenáší údaje o větru a údaje o venkovní teplotě a vlhkosti na kanále 1)
- Jeden srážkoměr (vysílač – přenáší údaje o srážkách)
- Montážní součásti pro srážkoměr (2 sady šroubů a plastových hmoždinek)
- Montážní součásti pro větroměr (2 sady plechových dílů ve tvaru U a 4 sady šestihranných šroubů a matek)
- Jeden uživatelský manuál
- Jeden adaptér na 6.0 V

Další nástroje potřebné pro montáž

- Malý křížový šroubovák
- Šestihranný klíč
- Elektrická vrtačka
- Tužka
- Vodováha
- Stožár o průměru tyče cca 2,5 až 3,2 cm (k namontování větroměru)

INSTALACE

Meteorologická stanice pracuje na frekvenci 433 MHz a nevyžaduje instalaci vodiče mezi svými součástmi. Aby byla zajištěna úspěšná instalace a nejlepší výkon, doporučujeme řídit se instalačními pokyny, a to v pořadí, ve kterém se objevují v tomto návodu.

1. Vložení baterie a připojení adaptéru pro monitor (přijímač)

- **Hlavní zdroj napájení:** zapojte zástrčku adaptéru do zadní strany přístroje, čímž zajistíte základní provoz a trvalé osvětlení displeje.
- **Záložní zdroj:** otevřete kryt prostoru pro baterie a vložte 3 kusy baterií AAA podle vyznačené polarity. Zavřete kryt prostoru pro baterie.

Nastavení tlaku u hladiny moře

Po instalaci baterii nebo adaptéru se monitor přímo přepne do režimu nastavení tlaku u hladiny moře a hodnota údaje o tlaku bude blikat. Tlačítka ▲ a ▼ nastavte hodnotu tlačítka u hladiny moře. Stisknutím tlačítka „PRESSURE“ (Tlak) nastavení potvrdíte a ukončíte.

Tak umožníte přístroji poskytovat přesnější předpověď počasí a hodnoty tlaku.

Tlak u hladiny moře můžete také nastavit kdykoliv po dokončení instalace.

Více informací viz část „PŘEDPOVĚĎ POČASÍ A BAROMETRICKÝ TLAK“.

Poznámka: Údaj o momentálním tlaku u hladiny moře můžete získat z internetových stránek o počasí ve vaší oblasti.

2. Volba místa pro větroměr

Pro instalaci větroměru zvolte takové místo, které je:

- venku, a není blokováno shora ani ze stran, takže vítr se může volně dostat k větroměru;
- ve vzdálenosti do 50 metrů otevřeného prostoru od monitoru. Pokud jsou mezi větroměrem a monitorem překážky, vzdálenost zkratíte.

Nejlepším místem pro větroměr je obvykle instalace na stožáru v otevřeném prostoru, kde není vítr blokovan shora ani ze stran, nebo nad úrovní střechy na budově, ve které se nachází monitor.

Vyzkoušení účinného dosahu přenosu

Před montáží větroměru změřte vzdálenost mezi monitorem a větroměrem a ujistěte se, že je v rámci účinného dosahu přenosu. Doporučujeme před montáží provést jednoduchou zkoušku přenosu rádiové frekvence.

- 1) Umístěte monitor na vybrané místo v interiéru a připojte adaptér či vložte baterie (viz část „Vložení baterie a připojení adaptéru pro monitor“ výše).
- 2) Umístěte větroměr horizontálně na vybraném místě venku. Malým křížovým šroubovákem povolte šrouby na krytu prostoru pro baterie a otevřete jej. Vložte 2 kusy baterií AA podle vyznačené polaritu. Zavřete kryt prostoru pro baterie a utáhněte šrouby.
- 3) Podržte tlačítko „CHANNEL/SEARCH“ (Kanál/Vyhledávání) na monitoru po dobu 3 vteřin. Na displeji začnou blikat údaje o směru větru, teplotě a vlhkosti. Monitor začne vyhledávat všechny dálkové senzory.
- 4) V případě, že se na monitoru do 10 minut zobrazí platné údaje o směru větru, rychlosti větru a teplotě a vlhkosti z kanálu 1, je rádiový přenos úspěšný a větroměr a monitor jsou v dosahu účinného přenosu.
Pokud se uvedené údaje nezobrazí ani po 10 minutách vyhledávání, příjem přenosu se nezdařil. Zkraťte vzdálenost mezi větroměrem a monitorem. Resetujte větroměr vyjmutím všech baterií z větroměru a vyčkejte 10 vteřin, než baterie vložíte zpět.
Opakujte kroky 3 a 4, dokud se příjem přenosu nezdaří.
- 5) Před montáží a kalibrací vyjměte z větroměru všechny baterie.

POZNÁMKA: Vždy, když na displeji bliká ikona řízení rádiem , znamená to, že meteorologická stanice přijímá signál hodin řízených rádiem, přičemž se rádiový příjem ze vzdálených senzorů asi na 8 minut dočasně zastaví. Před vyhledáváním vzdálených senzorů vyčkejte, dokud ikona nepřestane blikat (nebo nezmizí).

3. Montáž větroměru

Důležité: Před montáží se ujistěte, že monitor a větroměr jsou v účinném dosahu přenosu.

Poznámka: K montáži větroměru potřebujete stožár (není součástí balení) o průměru asi 2,5 až 3,2 cm a součásti potřebné k jeho upevnění v místě montáže. Pokud jste již podobný stožár instalovali dříve (například pro anténu), můžete na něj přimontovat i větroměr.

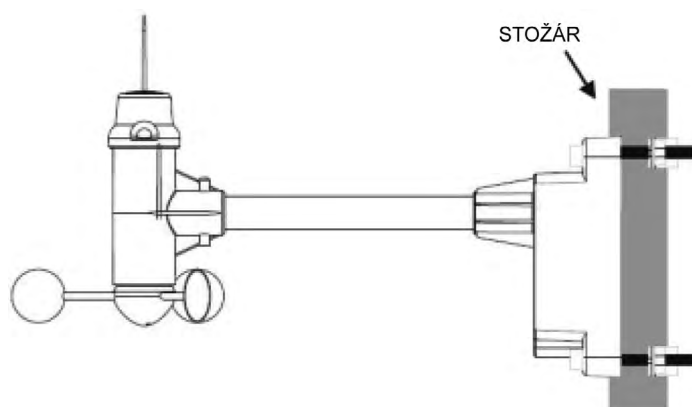

- 1) Pokud je třeba, instalujte a uzemněte stožár podle pokynů v jeho návodu.
- 2) Kolem stožáru upevněte plechové díly ve tvaru U. Skrze otvory v plechových dílech ve tvaru U a otvory v montážní objímce větroměru prostrčte šestihřanné šrouby. (Větrná korouhev je nad větrnými miskami a kovová tyč větroměru je v horizontální úrovni).
- 3) Utáhněte přiloženou šestihřannou matku na obou stranách každého šroubu.

4. Kalibrace větroměru a instalace baterií

Po montáži větroměru proveďte pomocí těchto kroků kalibraci směru větru tak, aby větroměr správně měřil směr větru a přenášel údaje o něm do monitoru. Ujistěte se, že jste před kalibrací vyňali z větroměru baterie.

Důležité: Stejná kalibrace (kroky 1 až 5) je nutná pro první nastavení a po každé výměně baterií.

- 1) Po montáži větroměru povolte malým šroubovákem šrouby na krytu prostoru pro baterie a kryt otevřete.
- 2) Podle kompasu na větroměru natočte větrnou korouhev tak, aby směřovala na sever.

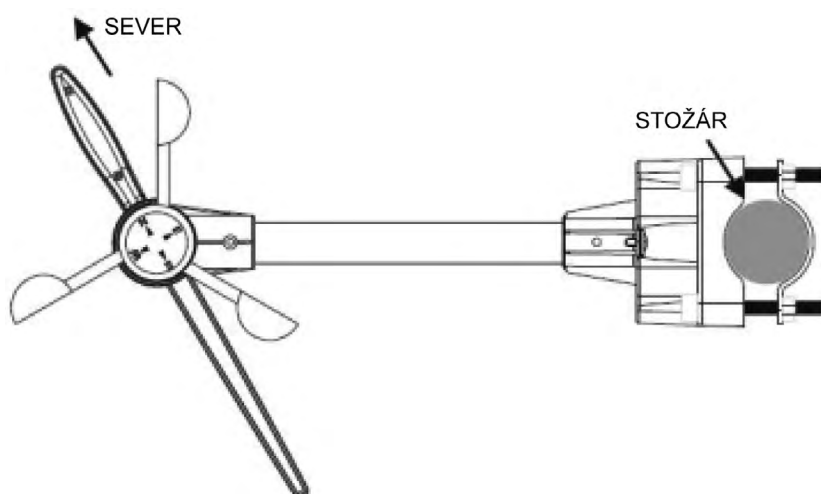

- 3) Podržte větrnou korouhev tak, aby ukazovala na sever a zajistěte, aby se neotáčela. Vložte 2 kusy baterií AA dle vyznačené polarizace. Ihned po vložení baterií několikrát zabliká červená LED kontrolka nad krytem baterií větroměru. Ujistěte se, že v okamžiku, kdy kontrolka bliká, korouhev směřuje k severu. Kalibrace je hotová. Nasaďte znovu kryt baterií a utáhněte šrouby.
- 4) Pokud korouhev při blikání kontrolky neukazuje přesně na sever, vyjměte baterie a opakujte kroky 2 a 3.
- 5) Podržte tlačítko „CHANNEL/SEARCH“ na monitoru. Začne se vyhledávat vzdálený vysílač. Je-li příjem rádiového přenosu úspěšný, do 10 minut se zobrazí údaje o směru větru, efektivní teplotě a teplotě a vlhkosti z kanálu 1.

5. Volba umístění pro srážkoměr

Pro instalaci srážkoměru zvolte místo:

- které je ploché, s rovným povrchem. Najděte místo, kde lze srážkoměr umístit nejméně 1 metr nad úroveň terénu.
- které je do 30 metrů otevřeného prostoru od monitoru.
Pokud jsou mezi srážkoměrem a monitorem překážky, vzdálenost zkratíte.
- které je v oblasti, kde není blokováno shora ani ze stran, takže déšť se může volně dostat ke srážkoměru (například nesmí být pod převislou částí nebo příliš blízko budovy nebo plotu).

Upozornění:

- Aby nedocházelo k „falešnému dešti“ způsobenému stříkání vody, nevybírejte místo, které není rovné nebo které je příliš blízko okolnímu povrchu nebo bazénu, kropicím trávniku či kdekoli, kde může dojít ke hromadění nebo přítoku vody.
- Sítko na válci srážkoměru filtruje většinu nečistot (například listů), které mohou spadnout do srážkoměru. Chcete-li zabránit hromadění nečistot na válci, neinstalujte srážkoměr příliš blízko stromů nebo rostlin.

6. Instalace baterií pro srážkoměr

- 1) Stiskněte jazýčky směrem dozadu dle obrázku níže, čímž uvolníte kryt srážkoměru. Stisknutím jazýčků uvolníte kryt srážkoměru

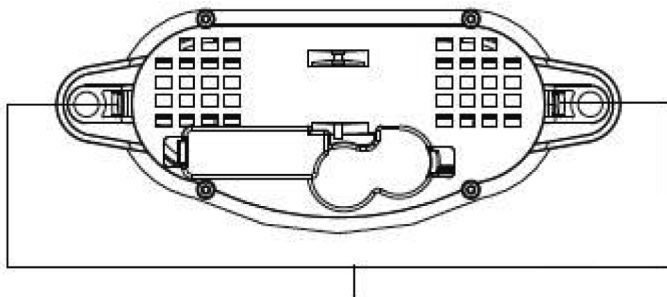

Stisknutím jazýčků uvolníte kryt srážkoměru

- 2) Zvedněte kryt srážkoměru z jeho základny. Poté opatrně odstraňte těsnicí pásek z nádobové sestavy.
- 3) Otevřete kryt baterií a vložte 2 kusy baterií AA dle vyznačené polarity. Zavřete kryt baterií.
- 4) Nasadte zpět kryt srážkoměru na základnu a zaklapněte jej.
- 5) Podržte tlačítko „CHANNEL/SEARCH“ na monitoru po dobu 3 vteřin. Na displeji začne blikat údaj o celkových srážkách „- - -“. Monitor začne vyhledávat všechny dálkové senzory. Údaj o celkových srážkách (v tomto případě „0“ mm) se objeví do 2 minut za předpokladu, že rádiový přenos je úspěšný. Monitor a srážkoměr jsou nyní v rámci účinného dosahu přenosu.
- 6) Pokud údaj o celkových srážkách „- - -“ přestane blikat a zůstane na displeji i po 2 minutách vyhledávání, příjem přenosu se nezdařil. Zkraťte vzdálenost mezi monitorem a srážkoměrem. Resetujte srážkoměr vyjmutím všech baterií ze srážkoměru a vyčkejte 10 vteřin, než baterie vložíte zpět. Opakujte kroky 5 a 6, dokud se příjem přenosu nezdaří.

POZNÁMKA: Vždy, když na displeji bliká ikona řízení rádiem , znamená to, že meteorologická stanice přijímá signál hodin řízených rádiem, přičemž se rádiový příjem ze vzdálených senzorů asi na 8 minut dočasně zastaví. Před vyhledáváním vzdálených senzorů vyčkejte, dokud ikona nepřestane blikat (nebo nezmizí).

7. Instalace srážkoměru

Než začnete s instalací srážkoměru, ujistěte se, že srážkoměr a monitor jsou v dosahu účinného přenosu a že jsou vloženy baterie

- 1) Položte základnu srážkoměru na povrch, kde má být instalována a poté se pomocí vodováhy ujistěte, že srážkoměr (položený na místě instalace) je vodorovně vyvážen.
- 2) Skrze otvory v základně srážkoměru si tužkou označte místa pro šrouby.
- 3) Ve středu každého označeného místa provrtejte díry a vložte do nich přibalené plastické hmoždinky.
- 4) Přidržte srážkoměr na místě, kde má být instalován tak, aby otvory v základně směřovaly proti hmoždinkám, a poté do každého otvoru zašroubujte přibalené šrouby s podložkovými hlavičkami a utáhněte je pomocí šroubováku.

8. Instalace přídavných vzdálených senzorů teploměru a vlhkoměru

Další vzdálené senzory teploměru a vlhkoměru lze zakoupit zvlášť (nejsou součástí balení)

- 1) Vyberte místo pro vzdálený senzor teploměru/vlhkoměru, které je v rámci účinného dosahu přenosu, tj. 100 metrů. Je-li mezi monitorem a vzdáleným senzorem překážka, vzdálenost zkratěte.
- 2) Malým šroubovákem povolte šrouby na krytu prostoru pro baterie vzdáleného senzoru. Vložte 2 kusy baterií AAA podle vyznačené polarity.
- 3) Přepínačem uvnitř prostoru pro baterie přiřaďte pro vzdálený senzor kanál 2 nebo 3. (Kanál 1 je používán větroměrem, proto jej nepřikládá pro teploměr/vlhkoměr).
- 4) Stisknutím tlačítka „Tx“ uvnitř prostoru pro baterie dálkového senzoru přenesete údaje o teplotě a vlhkosti do monitoru. Poté zavřete víko prostoru pro baterie a utáhněte šroubky.
- 5) Všechny vzdálené senzory se vyhledají podržením tlačítka „CHANNEL/SEARCH“ na monitoru. Je-li rádiový přenos úspěšný, zobrazí se na monitoru údaje o teplotě a vlhkosti vybraného čísla kanálu.

PROVOZ

Název a funkce tlačítek:

Tlačítko	Stisknutí	Podržení na 3 vteřiny
RAIN/CLEAR (Déšť/Vymazat)	Údaj denního, týdenního, měsíčního a celkového množství srážek	Vymazání záznamu o množství srážek
RAIN HISTORY (Záznamy o srážkách)	Aktuální hodnota a údaje o srážkách za posledních 6 dnů, týdnů nebo měsíců	
WIND (Větr)	Údaj průměrné a nárazové rychlosti větru	
WIND ALARM (Větrný alarm)	Údaj alarmu pro maximální nárazovou rychlost větru a minimální efektivní teplotu	Zadání hodnoty, kdy se aktivuje alarm pro maximální nárazovou rychlost větru a minimální efektivní teplotu
PRESSURE (Tlak)	Přepínání jednotek tlaku mezi hPa, InHg a mb	Nastavení hodnot tlaku u hladiny moře
CHANNEL/ SEARCH (Kanál/Vyhledávání)	Volba pokojové hodnoty, hodnoty z kanálů 1, 2 a 3 nebo automatické procházení ↻	Vyhledání všech vzdálených senzorů
MEMORY (Paměť)	Údaj maximálního a minimálního záznamu	Vymazání hodnot z paměti
HEAT INDEX/DEW POINT (Pocitová teplota/ Rosný bod)	Údaj pocitové teploty a rosného bodu	
CLOCK (Hodiny)	Informace o čase, kalendářní údaje a den v týdnu	Nastavení hodin a kalendáře
ALARM (Budík)	Údaj o čase budíku; aktivace a deaktivace budíku	Nastavení času budíku
▲ UP (Nahoru)	1 krok v nastavení vpřed	Rychlý posun vpřed
▼ Down (Dolů)	1 krok v nastavení vzad	Rychlý posun vzad
SNOOZE/LIGHT (Přispání/Světlo)	Zapnutí budíku pro přispání a delší osvětlení	
WIND ALARM 🌪️ (Větrný alarm)	Aktivace/deaktivace alarmu maximální nárazové rychlosti větru a alarmu min. efektivní teploty	
WIND UNIT	Přepínání jednotek větru mezi Beaufortovou stupnicí, míle/hod., m/s, km/h a uzly.	
📶	Vyhledávání času řízeného rádiem	
ZONE (Zóna)	Přepínání mezi časem řízeným rádiem a pásmovým časem	Nastavení pásmového času

PROPOJENÍ SE VZDÁLENÝMI SENZORY

Meteorologická stanice využívá pro odesílání a příjem meteorologických dat mezi monitorem a vzdálenými senzory rádiový signál na frekvenci 433 MHz.

Po instalaci baterií nebo připojení adaptéru začne monitor automaticky vyhledávat vzdálené senzory. Režim vyhledávání můžete také sami spustit podržením tlačítka „CHANNEL/SEARCH“ na monitoru. Chcete-li nastavit senzory a bezdrátové propojení, řiďte se pokyny v části „INSTALACE“. Pokud nelze spojení uskutečnit, resetujte vzdálený senzor vyjmutím jeho baterií. Vyčkejte 10 vteřin a baterie znovu vložte. Poté spusťte vyhledávání senzorů podržením tlačítka „CHANNEL/SEARCH“ na monitoru. Pokud budete znovu neúspěšní, zkratěte vzdálenost mezi senzorem a monitorem a v případě nutnosti senzory znovu nainstalujte (podrobnosti viz část „INSTALACE“).

POZNÁMKA: Vždy, když na displeji bliká ikona řízení rádiem  , znamená to, že meteorologická stanice přijímá signál hodin řízených rádiem, přičemž se rádiový příjem ze vzdálených senzorů asi na 8 minut dočasně zastaví. Před vyhledáváním vzdálených senzorů vyčkejte, dokud ikona nepřestane blikat (nebo nezmizí).

Větroměr (se zabudovaným senzorem teploty & vlhkosti)

Důležité: Po každém resetování větroměru (nebo po výměně baterií) je nutná kalibrace směru větru.

Zobrazení režimu vyhledávání:

Informace o směru větru, teplotě & vlhkosti budou blikat.

Rádiové spojení se uskutečnilo:

Objeví se platné údaje o rychlosti a směru větru a teplotě a vlhkosti z kanálu 1. (Příjem všech údajů o rychlosti a směru větru a teplotě a vlhkosti z kanálu 1 může trvat až 10 minut během režimu vyhledávání).

Rádiové spojení selhalo:

Jako rychlost větru se objeví „- - -“ a neobjeví se údaj o směru větru. Nelze zobrazit údaj o teplotě a vlhkosti z kanálu 1.

SRÁŽKOMĚR:

Zobrazení režimu vyhledávání:

Údaj o celkovém množství srážek bude blikat.

Rádiové spojení se uskutečnilo:

Objeví se platný údaj o celkovém množství srážek.

Rádiové spojení selhalo:

„- - -“ přestane blikat a na displej zůstane údaj o celkovém množství srážek (předchozí údaje o denním, týdenním, měsíčním a celkovém množství srážek zůstanou v paměti).

Přídavný vzdálený senzor teploměru a vlhkoměru:

Přídavné vzdálené senzory teploměru a vlhkoměru lze zakoupit zvlášť (nejsou součástí balení)

Důležité: Pro přídavný senzor teploměru a vlhkoměru zvolte kanál 2 nebo 3, protože kanál č. 1 byl již přiřazen větroměru.

Zobrazení režimu vyhledávání:

Informace o teplotě a vlhkosti budou blikat.

Rádiové spojení se uskutečnilo:

Objeví se platné údaje o teplotě a vlhkosti z vybraného kanálu.

Rádiové spojení selhalo:

Nezobrazí se údaje o teplotě a vlhkosti vybraného kanálu.

PŘEDPOVĚĎ POČASÍ A ATMOSFÉRICKÝ TLAK

Přístroj předpovídá počasí na příštích 12 – 24 hodin na základě změny atmosférického tlaku. Předpověď platí pro oblast asi 30 – 50 km. Předpověď počasí vychází ze změny atmosférického tlaku a má přesnost asi 70 – 75%. Jelikož počasí nelze předpovídat s přesností na 100%, neneseme odpovědnost za ztráty způsobené nepřesnou předpovědí.



Pro získání přesné předpovědi počasí a hodnoty atmosférického tlaku je třeba zadat aktuální místní tlak u hladiny moře. Po instalaci baterie nebo připojení adaptéru se přístroj přímo přepne na nastavení tlaku, a údaj o tlaku bude blikat. Tlačítka „▲“ a „▼“ nastavíte hodnotu a stiskem tlačítka „PRESSURE“ nastavení potvrdíte a ukončíte.

Podržetím tlačítka „PRESSURE“ můžete přepnout na nastavení tlaku u hladiny moře v režimu normálního zobrazení.

Tlačítka „▲“ a „▼“ nastavíte hodnotu a stiskem tlačítka „PRESSURE“ nastavení potvrdíte a ukončíte.

Tlačítkem „PRESSURE“ můžete vybrat jednotky tlaku, a to mezi hPa, inHg a mb.

Poznámka: Údaj o momentálním tlaku u hladiny moře můžete získat z internetových stránek o počasí ve vaší oblasti

VNITŘNÍ/VENKOVNÍ TEPLOTA A VLHKOST

Údaje o teplotě a vlhkosti se zobrazují v pravém horním rohu displeje.

Opakovanými stisky tlačítka „CHANNEL/SEARCH“ vyberte režim zobrazení údajů, a to z interiéru, z kanálů 1, 2 či 3, nebo můžete zvolit automatické procházení údajů ↻.

Poznámka: Venkovní senzor teploty a vlhkosti je zabudován ve větroměru a má přidělen kanál 1. Přídavný vzdálený senzor nebo senzory mohou být zakoupeny zvlášť a je třeba je přiřadit ke kanálům 2 nebo 3.

VAROVÁNÍ PŘED NÁLEDÍM

Jestliže venkovní teplota kanálu 1 klesne na 4°C nebo pod tuto hodnotu, na displeji se objeví indikátor nebezpečí náledí ❄ vedle údaje o efektivní teplotě. Poskytuje tak včasné upozornění pro řidiče na možné vytváření náledí na silnici.

VNITŘNÍ/VENKOVNÍ POCITOVÁ TEPLOTA

Pocitová teplota je kombinací vlivu teploty a vlhkosti. Jde o zdánlivou teplotu, tj. jak vnímáme okolní teplotu na základě kombinace vlivu teploty a vlhkosti.

Jedním stiskem tlačítka „Heat Index/Dew Point“ se zobrazí příslušná pocitová teplota v interiéru a venku. Objeví se ikona „HEAT INDEX“.

Poznámka: Rozsah zobrazení pocitové teploty je 14 až 60°C.

(Jestliže je pocitová teplota nižší než 14°C, zobrazí se LLL; je-li vyšší než 60°C, zobrazí se HHH).

VNITŘNÍ/VENKOVNÍ ROSNÝ BOD

Rosný bod je stupeň nasycení vzduchu, neboli teplota, na kterou se vzduch musí ochladit, aby došlo ke kondenzaci.

Dvakrát stiskněte tlačítko „HEAT INDEX/DEW POINT“ a zobrazí se příslušný údaj vnitřního nebo venkovního rosného bodu. Objeví se ikona „DEW POINT“.

Poznámka: Rozsah zobrazení teploty rosného bodu je 0 až 60°C.

(Jestliže je teplota rosného bodu nižší než 0°C, zobrazí se LLL; je-li vyšší než 60°C, zobrazí se HHH).

DENNÍ, TÝDENNÍ, MĚSÍČNÍ A CELKOVÉ MNOŽSTVÍ SRÁŽEK

Bezdrátový srážkoměr poskytuje měření denního, týdenního, měsíčního a celkového množství srážek. Opakovaným stiskem tlačítka „RAIN/CLEAR“ můžete přepínat mezi různými režimy a na displeji se budou zobrazovat příslušné ikony pro „DAILY“ (Denní), „WEEKLY“ (Týdenní), „MONTHLY“ (Měsíční) nebo „TOTAL“ (Celkové) množství srážek. Jestliže při zobrazení denního, týdenního a měsíčního množství srážek podržíte tlačítko „RAIN/CLEAR“, údaj o denním, týdenním a měsíčním množství srážek se vymaže. Jestliže tlačítko „RAIN/CLEAR“ stisknete při zobrazení celkového množství srážek, vymaže se hodnota celkového množství srážek.

HISTORIE MNOŽSTVÍ SRÁŽEK

Přístroj má velkou kapacitu paměti, do které lze uložit a poté zobrazit:

- Denní množství srážek (zpětně za posledních 6 dní až do aktuálního dne)
- Týdenní množství srážek (zpětně za posledních 6 týdnů až do aktuálního týdne)
- Měsíční množství srážek (zpětně za posledních 6 měsíců až do aktuálního měsíce)

Stisknutím tlačítka „RAIN“ vyberete denní, týdenní nebo měsíční režim zobrazení množství srážek. Opakovanými stisky tlačítka „RAIN HISTORY“ si můžete prohlédnout aktuální údaje o množství srážek a údaje za posledních 6 dní/týdnů/měsíců odpovídající vybranému režimu. Na sloupcovém grafu představuje „0“ aktuální období. Údaj -1, -2 atd. znamená předchozí období. Na displeji se zobrazí přesný údaj o množství srážek za zvolené období.

Příklad 1:

V dubnu: opakovaně tiskněte tlačítko „RAIN HISTORY“ v režimu měsíčního množství srážek, dokud se nezobrazí sloupcový graf „-3“. Tento sloupcový graf a jeho údaje ukazují záznamy o měsíčním množství srážek v lednu (od 1. ledna do 31. ledna).

Příklad 2:

Ve středu: opakovaně tiskněte tlačítko „RAIN HISTORY“ v režimu týdenního množství srážek, dokud se nezobrazí sloupcový graf „-1“. Tento sloupcový graf a jeho údaje ukazují záznamy o týdenním množství srážek za poslední týden (od minulé neděle do minulé soboty).

Příklad 3:

Ve středu: opakovaně tiskněte tlačítko „RAIN HISTORY“ v režimu denního množství srážek, dokud se nezobrazí sloupcový graf „-2“. Tento sloupcový graf a jeho údaje ukazují záznamy o denním množství srážek za tuto středu.

RYCHLOST A SMĚR VĚTRU

Meteorologická stanice využívá pro zjištění rychlosti a směru větru větroměr. Monitor můžete nastavit tak, že bude zobrazovat rychlost větru v mílích za hodinu (mph), v kilometrech za hodinu (km/h), metrech za vteřinu (m/s), uzlech nebo v Beaufortově stupnici. Tiskněte opakovaně tlačítko „WIND UNIT“ na zadní straně přístroje, dokud se neobjeví požadovaná jednotka.

Monitor zobrazuje 16 možných směrů větru (N znamená severní, S znamená jižní, SW znamená jihozápadní atd.).

Tlačítkem „WIND“ můžete zvolit zobrazení nárazové a průměrné rychlosti větru.

Směr větru: Průměrný směr větru za dobu 2 minut
 Průměrná rychlost větru: Průměrná rychlost větru za dobu 2 minut
 Rychlost nárazového větru: Maximální rychlost větru za dobu 10 minut

Beaufortova stupnice	Uzly	Výška vln (metry)	Výška vln (stopy)	Popis dle SMO	Účinky pozorované na moři
0	Pod 1	-	-	bezvětří	Moře je zrcadlově hladké
1	1 – 3	0.07	0.25	vánek	Malé šupinovitě zčeřené vlny bez pěnových vrcholů
2	4 – 6	0.15 – 0.3	0.5 – 1	slabý vítr	Malé vlnky, se sklovitými hřebeny, které se nelámou
3	7 – 10	0.6 – 0.9	2 – 3	mírný vítr	Velké vlnky, hřebeny vln se začínají lámat, pěna převážně skelná. Ojedinelý výskyt malých pěnových vrcholů.
4	11 – 16	1 – 1.5	3.5 – 5	dosti čerstvý vítr	Malé vlny, ale prodlužují se. Hojný výskyt pěnových vrcholů.
5	17 – 21	1.8 – 2.4	6 – 8	čerstvý vítr	Střední vlny, prodlužují se; mnoho bílých pěnových vrcholů, ojedinelý výskyt vodní tříště.
6	22 – 27	2.9 – 4	9.5 – 13	silný vítr	Tvoří se větší vlny, všude jsou vidět bílé pěnové vrcholy; více vodní tříště
7	28 – 33	4.1 – 5.8	13.5 – 19	prudký vítr	Moře se bouří. Bílá pěna vzniklá lámáním hřebenu vytváří pruhy po větru.
8	34 – 40	5.5 – 7.6	18 – 25	bouřlivý vítr	Středně vysoké vlny větší délky; od jejich okrajů se začíná odtrhávat vodní tříšť; pásy pěny po větru
9	41 – 47	7 – 9.7	23 – 32	vichřice	Vysoké vlny; moře se začíná valit; husté pásy pěny; vodní tříšť snižuje dohlednost.
10	48 – 55	8.8 – 12.5	29 – 41	silná vichřice	Velmi vysoké vlny s překlápějícími se hřebeny, moře bílé od pěny, která je odtrhávána ve velmi hustých pásích; těžké valení moře a omezená viditelnost.
11	56 – 63	11.2 – 15.8	37 – 52	mohutná vichřice	Mimořádně vysoké vlny; moře pokryté pěnovými skvrnami, viditelnost je dále omezená.
12	64 a více	13.7 a více	45 a více	orkán	Vzduch plný pěny; moře je zcela bílé s vodní tříští; dohlednost velmi omezena.

(Referenční tabulka vychází z pozorování účinků větru)

EFEKTIVNÍ TEPLOTA



Efektivní teplota je zdánlivá teplota, kterou člověk cítí na nezakryté pokožce působením kombinace teploty vzduchu a rychlosti větru. Údaj o efektivní teplotě na monitoru se vypočítává na základě teploty změřené větroměrem (kanál 1) a průměrné rychlosti větru.

ALARM NÁRAZOVÉHO VĚTRU A EFEKTIVNÍ TEPLoty

Alarm maximálního nárazového větru

Můžete nastavit monitor tak, že pokud nárazový vítr dosáhne nebo překročí nastavený limit, spustí se na dobu asi 1 minuty alarm. Zvuk alarmu vypnete stisknutím tlačítka „WIND ALARM“. Příslušná ikona maximální hodnoty pro alarm bude dále blikat, dokud nepřestanou být splňovány podmínky pro spuštění alarmu.



Nastavení alarmu maximálního nárazového větru:

- Stisknutím tlačítka „WIND ALARM“ zobrazíte alarm maximální nárazové rychlosti. V části zobrazení nárazového větru se objeví ikona „ALARM“.
- Podržením tlačítka „WIND ALARM“ vstoupíte do režimu nastavení a číslice údaje o nárazovém větru budou blikat
- Tlačítka „▲“ a „▼“ nastavte hodnotu
- Stisknutím tlačítka „WIND ALARM“ nastavení potvrdíte a ukončíte
- Stisky tlačítka „WIND AL“  můžete alarm nárazového větru zapnout nebo vypnout. Pokud je alarm aktivován, objeví se ikona „ Hi“.

Alarm minimální efektivní teploty

Monitor lze také nastavit tak, že pokud efektivní teplota dosáhne nastavený limit nebo klesne pod tento limit, spustí se na dobu asi 1 minuty alarm. Zvuk alarmu vypnete stisknutím tlačítka „WIND ALARM“. Příslušná ikona minimální hodnoty pro alarm bude dále blikat, dokud nepřestanou být splňovány podmínky pro spuštění alarmu.

Nastavení alarmu minimální efektivní teploty



- Tiskněte opakovaně tlačítko „WIND ALARM“, dokud se neobjeví ikona „ALARM“ v oblasti zobrazení efektivní teploty
- Podržením tlačítka „WIND ALARM“ přepněte do režimu nastavení. Číslice údaje o efektivní teplotě budou blikat
- Tlačítka „▲“ a „▼“ nastavte hodnotu
- Stisknutím tlačítka „WIND ALARM“ nastavení potvrdíte a ukončíte
- Opakovanými stisky tlačítka „WIND AL“  můžete alarm efektivní teploty zapnout nebo vypnout. Pokud je alarm aktivován, objeví se ikona „ Low“.



ZÁZNAMY MAXIMÁLNÍ A MINIMÁLNÍ HODNOTY

Opakovanými stisky tlačítka „MEMORY“ si můžete prohlížet maximální a minimální hodnoty teploty, vlhkosti, pocitové teploty, rosného bodu, rychlosti větru a efektivní teploty. Zobrazí se vždy odpovídající ikona „MAX“ nebo „MIN“. Chcete-li záznam z paměti vymazat, podržte v režimu maxim a zobrazení minim tlačítko „MEMORY“.

RÁDIEM ŘÍZENÉ HODINY

Přístroj spustí synchronizaci rádiem řízených hodin po vložení baterií nebo po připojení adaptéru. Během synchronizace bude blikat ikona antény. Pokud bude příjem rádiově řízeného času úspěšný, zobrazí se ikona antény  s plnou intenzitou signálu. Rádiem řízené hodiny se synchronizují denně ve 2:03 hod. a 3:03 hod. Každý cyklus příjmu trvá přibližně 2^{1/2} až 10 minut.

			Ikona antény zmizela
Vyhledávání signálu rádiově řízených hodin	Příjem byl úspěšný	Příjem se nezdařil	Příjem je vypnutý

Ikona antény bez plné intenzity signálu znamená, že poslední příjem nebyl úspěšný. (Příčemž denní synchronizace je stále zapnutá). Chcete-li okamžitě aktivovat vyhledávání signálu rádiově řízených hodin, tiskněte opakovaně „“, dokud ikona antény nezačne blikat. Pokud se příjem signálu nadále nedaří, zkuste to později na jiném místě. Umístěte přístroj mimo dosah zdrojů rušení, jako jsou např. mobilní telefony, elektrické spotřebiče, televizory, atd. Chcete-li příjem rádiově řízeného času deaktivovat a vypnout denní synchronizaci, tiskněte dále „“, dokud ikona antény nezmizí.

HODINY A KALENDÁŘ

Přepínat mezi časem, kalendářem a dny v týdnu můžete tlačítkem „CLOCK“.

Nastavení hodin a kalendáře:

Poznámka: Pokud meteorologická stanice nemůže přijmout signál radiově řízeného času ve vaší oblasti, je třeba nastavit hodiny a kalendář manuálně.

- Podržte tlačítko „CLOCK“, čímž přepnete do režimu nastavení hodin.
 - Tlačítka „▲“ a „▼“ nastavte hodiny a nastavení potvrďte tlačítkem „CONFIRM“.
- Postupně lze nastavit následující hodnoty: formát 12 nebo 24 hodin > hodiny > minuty > rok > formát den/měsíc nebo měsíc/den > měsíc > datum > ukončit nastavení.

MÍSTNÍ ČAS, SVĚTOVÝ (PÁSMOVÝ) ČAS

Přidržením tlačítka „ZONE“ vstoupíte do funkce nastavení světového (pásmového) času.

Tlačítka „▲“ a „▼“ zadejte požadovanou hodnotu časového posunu, a to od -12 do +12 hodin.

Nastavení potvrdíte stisknutím tlačítka „ZONE“.

Tlačítkem „ZONE“ můžete vybírat mezi místním (rádiem řízeným) časem a světovým (pásmovým) časem. Jestliže vyberete světový (pásmový) čas, zobrazí se ikona „ZONE“.

Pokud pásmový čas nepoužíváte, nastavte jej na „0“.

NASTAVENÍ BUDÍKU

Stiskem tlačítka „ALARM“ zobrazíte čas budíku a zobrazí se ikona „ALARM“. Dalším stiskem budík aktivujete nebo deaktivujete. Když je budík aktivován, objeví se ikona „🔔“.

Podržením tlačítka „ALARM“ vstoupíte do režimu nastavení času buzení. Stiskem tlačítek „▲“ nebo „▼“ nastavte požadované hodnoty hodin a minut a potvrďte je tlačítkem „ALARM“.

FUNKCE OPAKOVANÉHO BUZENÍ A OSVĚTLENÍ

Když budík zvoní, stiskem tlačítka SNOOZE/LIGHT aktivujte funkci opakovaného buzení, přičemž se objeví ikona „Zz“. Chcete-li budík vypnout až do následujícího dne, stiskněte tlačítko „ALARM“. Pokud je k monitoru připojen adaptér, je osvětlení displeje trvalé.

Není-li adaptér připojen, můžete osvětlení zapnout stisknutím tlačítka SNOOZE/LIGHT.

INDIKÁTOR SLABÝCH BATERIÍ

Indikátor slabých baterií je k dispozici pro hlavní monitor i pro všechny vzdálené senzory. Jsou-li baterie vybité, vyměňte je dle postupu popsáném v tomto návodu.

Důležité: Po každé výměně baterií je nutná kalibrace směru větru u větroměru.

(Podrobnosti viz část „Kalibrace větroměru a instalace baterií“).

LIKVIDACE BATERIÍ

Baterie vyměňujte za stejný nebo podobný typ doporučený výrobcem.

Staré a vadné baterie likvidujte s ohledem na životní prostředí v souladu s příslušnou právní úpravou.

DŮLEŽITÁ POZNÁMKA:

Upozornění! Meteorologická stanice a venkovní senzory obsahují citlivé elektronické komponenty. Rádiové vlny přenášené např. z mobilních telefonů, vysílaček, rádií, WiFi, dálkových ovladačů nebo mikrovlnných trub mohou mít vliv na dosah přenosu meteorologické stanice a venkovních senzorů a mohou způsobit jeho zkrácení. Proto je důležité zachovávat co největší vzdálenost mezi meteorologickou stanicí a venkovními senzory a zařízeními, které vysílají radiové vlny. Nemůžeme garantovat uvedený maximální dosah přenosu mezi meteorologickou stanicí a venkovními senzory právě z důvodů rušení radiové frekvence v okolním prostředí.

TECHNICKÉ SPECIFIKACE

Teplota v interiéru:	0°C až +50 °C (+32°F až 122°F)
Venkovní teplota:	-20°C až +60°C (-4°F až +140°F)
Pocitová teplota:	14°C až 60°C (je-li pocitová teplota nižší než 14°C, zobrazí se LLL, je-li vyšší než 60°C, zobrazí se HHH)
Rosný bod:	0°C až 60°C (je-li teplota rosného bodu nižší než 0°C, zobrazí se LLL, je-li vyšší než 60°C, zobrazí se HHH)
Rozlišení teploty	0,1 stupně C
Vnitřní a venkovní vlhkost:	20% - 99% relativní vlhkosti
Rozlišení vlhkosti:	1% relativní vlhkosti
Kanály pro teplotu a vlhkost:	maximálně 3
Index horka:	16°C až 60°C (60,8°F až 140°F)
Rozsah měření rychlosti větru:	0 – 30m/s 0 – 108 km/h 0 – 67 mph 0 – 58.3 uzlů 0 – 11 bodů Beaufortovy stupnice
Údaj o množství srážek:	0 – 9999mm
Přenos (větroměr):	do 50 m v otevřeném prostoru
Přenos (srážkoměr):	do 30m v otevřeném prostoru (1 m nad úroveň okolního povrchu)
Hodiny:	DCF77 rádiem řízené, záložní křemíkové hodiny
Napájení:	3 kusy baterií AAA a 1 kus adaptéru 6,0 V pro monitor 2 kusy AA pro větroměr 2 kusy AA pro srážkoměr
Hmotnost hl.jednotky (NETTO):	245g

Změna technické specifikace výrobku vyhrazena výrobcem.



VAROVÁNÍ: NEVYSTAVUJTE SPOTŘEBIČ DEŠTI NEBO VLHKOSTI ABYSTE PŘEDEŠLI VZNIKU POŽÁRU NEBO ÚRAZU ELEKTRICKÝM PROUDEM. VŽDY SPOTŘEBIČ VYPNĚTE ZE ZÁSUVKY KDYŽ JEJ NEPOUŽÍVÁTE NEBO PŘED OPRAVOU. V PŘÍSTROJI NEJSOU ŽÁDNÉ ČÁSTI OPRAVITELNÉ SPOTŘEBITELEM. VŽDY SE OBRACEJTE NA KVALIFIKOVANÝ AUTORIZOVANÝ SERVIS. PŘÍSTROJ JE POD NEBEZPEČNÝM NAPĚTÍM .

Informace o ochraně životního prostředí

Udělali jsme to nejlepší pro snížení množství obalů a zajistili jsme jejich snadné rozdělení na 3 materiály: lepenka, papírová drť a roztažený polyetylén. Tento přístroj obsahuje materiály, které mohou být po demontáži specializovanou společností recyklovány. Dodržujte prosím místní nařízení týkající se nakládání s balíci materiály, vybitými bateriemi a starým zařízením.

Likvidace starého elektrozařízení a použitých baterií a akumulátorů



Tento symbol na výrobku, jeho příslušenství nebo na jeho obalu označuje, že s výrobkem nesmí být nakládáno jako s domácím odpadem.

Po ukončení životnosti odevzdejte prosím výrobek nebo baterii (pokud je přiložena) v příslušném místě zpětného odběru, kde bude provedena recyklace tohoto elektrozařízení a baterií. V Evropské unii a v ostatních evropských zemích existují místa zpětného odběru vysloužilého elektrozařízení. Tím, že zajistíte správnou likvidaci výrobku, můžete předejít možným negativním následkům

pro životní prostředí a lidské zdraví, které se mohou v opačném případě projevit jako důsledek nesprávné manipulace s tímto výrobkem nebo baterií či akumulátorem. Recyklace materiálů přispívá k ochraně přírodních zdrojů. Z tohoto důvodu prosím nevyhazujte vysloužilé elektrozařízení a baterie / akumulátory do domovního odpadu.

Informace o tom, kde je možné vysloužilé elektrozařízení zdarma odložit, získáte u vašeho prodejce, na obecním úřadě nebo na webu www.asekol.cz. Informace o tom, kde můžete zdarma odevzdat použité baterie nebo akumulátory, získáte také u vašeho prodejce, na obecním úřadě a na webu www.ecobat.cz.

Dovozce zařízení je registrován u kolektivního systému ASEKOL s.r.o. (pro recyklaci elektrozařízení) a u kolektivního systému ECOBAT s.r.o. (pro recyklaci baterií a akumulátorů).

ES - PROHLÁŠENÍ O SHODĚ

Výrobce (zplnomocněný zástupce):

HP TRONIC Zlín, spol. s r.o., Prštné Kútiky 637, 760 01 Zlín, IČ: 499 73 053,

prohlašuje, že výrobek dále popsany:

Meteorologická stanice s větroměrem a srážkoměrem s bezdrátovým přenosem

typ: **Hyundai WS 2077 R WIND**,

účel použití je přenos signálu z vysílacího zařízení do přijímacího zařízení v ČR a zemích EU, použitá frekvence: 433,93 MHz, výrobek lze provozovat na základě všeobecného oprávnění č. VO-R/10/09.2010-11, vydaného ČTÚ,

je ve shodě s ustanoveními NV č. 426/2000 Sb., které je v souladu se směrnicí R&TTE 1999/5/EC, týkající se rádiových a telekomunikačních zařízení.

Pro posouzení shody byly použity následující technické předpisy:

harmonizované normy:

ETSI EN 300 220-1 V2.1.1

ETSI EN 300 220-2 V2.1.2

ETSI EN 301 489-3 V1.4.1

ETSI EN 301 489-1 V1.8.1

ETSI EN 300 330-1 V1.3.1

ETSI EN 300 330-2 V1.3.1

EN 50371

EN 60950-1

Výsledky zkoušek jsou uvedeny ve zkušebních protokolech č. 60/760.10.101.01 a 60.100.10.170.01 Rev.00, které byly vydány zkušební laboratoří TÚV SÚD Hong Kong Ltd. a ve zkušebních protokolech č. 14014802 002, č. 14019088 001, č. 14014736 002 a č. 14014746 002, které byly vydány zkušební laboratoří TÚV Rheinland Hong Kong Ltd.

Shoda byla posouzena postupem dle přílohy č. 3 NV č. 426/2000 Sb.

Prohlašujeme, že výrobek splňuje základní požadavky výše uvedeného NV, tj. bezpečnost a ochranu zdraví uživatele, elektromagnetickou kompatibilitu a efektivní využití spektra.

Datum a místo vydání prohlášení: 19.8.2011, Zlín

Razítko oprávněné osoby:

HP TRONIC Zlín, spol. s r.o.
Prštné-Kútiky 637, 760 01 Zlín
IČO: 49973053, DIČ: CZ49973053

-15-

Ďakujeme vám za zakúpenie novej generácie meteorologickej stanice. Tento prístroj navrhnutý a skonštruovaný pomocou najmodernejšej technológie s najmodernejšími komponentmi poskytuje presné a spoľahlivé meranie rýchlosti a smeru vetra, efektívne teploty, denných, týždenných, mesačných a celkových zrážok, barometrického tlaku, údajov pre predpoveď počasia, izbovej a vonkajšej vlhkosti, teploty, pocitovej teploty a rosného bodu a obsahuje aj rádiom riadené hodiny s budíkom. Prečítajte si pozorne tento návod, aby ste mohli plne využívať vlastnosti a funkcie tohto nového produktu.

V TOMTO BALENÍ NÁJDETE:

- Jeden monitor (prijímač)
- Jeden vetromer (vysielač - prenáša údaje o vetre a údaje o vonkajšej teplote a vlhkosti na kanále 1)
- Jeden zrážkomer (vysielač - prenáša údaje o zrážkach)
- Montážne súčasti pre zrážkomer (2 sady skrutiek a plastových hmoždiniek)
- Montážne súčasti pre vetromer (2 sady plechových dielov v tvare U a 4 sady šesťhranných skrutiek a matiek)
- Jeden užívateľský manuál
- Jeden adaptér na 6.0 V

Ďalšie nástroje potrebné pre montáž

- Malý krížový skrutkovač
- Šesťhranný kľúč
- Elektrická vŕtačka
- Ceruzka
- Vodováha
- Stožiar s priemerom tyče cca 2,5 až 3,2 cm (k namontovaniu vetromeru)

INŠTALÁCIA

Meteorologická stanica pracuje na frekvencii 433 MHz a nevyžaduje inštaláciu vodiča medzi svojimi súčasťami. Aby bola zaistená úspešná inštalácia a najlepší výkon, odporúčame riadiť sa inštaláčnymi pokynmi, a to v poradí, v ktorom sa objavujú v tomto návode.

1. Vloženie batérie a pripojení adaptéra pre monitor (prijímač)

- **Hlavný zdroj napájania:** zapojte zástrčku adaptéra do zadnej strany prístroja, čím zaistíte základnú prevádzku a trvalé osvetlenie displeja.
- **Záložný zdroj:** otvorte kryt priestoru pre batérie a vložte 3 kusy batérií AAA podľa vyznačenej polarizácie. Zatvorte kryt priestoru pre batérie.

Nastavenie tlaku u hladiny mora

Po inštalácii batérie alebo adaptéra sa monitor priamo prepne do režimu nastavenia tlaku pri hladine mora a hodnota údaje o tlaku bude blikať. Tlačidlami ▲ a ▼ nastavte hodnotu tlačidla u hladiny mora. Stlačením tlačidla „PRESSURE“ (Tlak) nastavenie potvrdíte a ukončíte.

Tak umožníte prístroju poskytovať presnejšiu predpoveď počasia a hodnoty tlaku.

Tlak pri hladine mora môžete nastaviť kedykoľvek po dokončení inštalácie.

Viac informácií vid' časť „PREDPOVEĎ POČASIA a barometrický tlak“.

Poznámka: Údaj o momentálnom tlaku pri hladine mora môžete získať z internetových stránok o počasí vo vašej oblasti.

2. Voľba miesta pre vetromer

Pre inštaláciu vetromeru zvolte také miesto, ktoré je:

- Vonku, ak nie je blokované zhora ani zo strán, takže vietor sa môže voľne dostať k vetromeru;
 - Vo vzdialenosti do 50 metrov otvoreného priestoru od monitora.
- Ak sú medzi vetromerom a monitorom prekážky, vzdialenosť skráťte.

Najlepším miestom pre vetromer je obvykle inštalácia na stožiar v otvorenom priestore, kde nie je vietor blokovaný zhora ani zo strán, alebo nad úrovňou strechy na budove, v ktorej sa nachádza monitor.

Vyskúšanie účinného dosahu prenosu

Pred montážou vetromeru zmerajte vzdialenosť medzi monitorom a vetromerom a uistite sa, že je v rámci efektívneho dosahu prenosu. Odporúčame pred montážou vykonať jednoduchú skúšku prenosu rádiových frekvencií.

- 1) Umiestnite monitor na vybrané miesto v interiéri a pripojte adaptér alebo vložte batérie (pozri časť „Vloženie batérie a pripojenie adaptéra pre monitor“ vyššie).
- 2) Umiestnite vetromer horizontálne na vybranom mieste vonku. Malým krížovým skrutkovačom povoľte skrutky na kryte priestoru pre batérie a otvorte ho. Vložte 2 kusy batérií AA podľa vyznačenej polarizácie. Zatvorte kryt priestoru pre batérie a utiahnite skrutky.
- 3) Podržte tlačidlo „CHANNEL / SEARCH“ (Kanál / Vyhľadávanie) na monitore po dobu 3 sekúnd. Na displeji začnú blikať údaje o smere vetra, teplote a vlhkosti. Monitor začne vyhľadávať všetky diaľkové senzory.
- 4) V prípade, že sa na monitore do 10 minút zobrazia platné údaje o smere vetra, rýchlosti vetra a teplote a vlhkosti z kanálu 1, je rádiový prenos úspešný a vetromer a monitor sú v dosahu efektívneho prenosu.
Ak sa uvedené údaje nezobrazia ani po 10 minútach vyhľadávania, príjem prenosu sa nepodaril. Skráťte vzdialenosť medzi vetromerom a monitorom. Resetujte vetromer vybratím všetkých batérií z vetromeru a počkajte 10 sekúnd, než batérie vložíte späť. Opakujte kroky 3 a 4, kým sa príjem prenosu nepodarí.
- 5) Pred montážou a kalibráciou vyberte z vetromeru všetky batérie.

POZNÁMKA: Vždy, keď na displeji bliká ikona  riadenia rádiom, znamená to, že meteorologická stanica prijíma signál hodín riadených rádiom, pričom sa rádiový príjem zo vzdialených senzorov asi na 8 minút dočasne zastaví. Pred vyhľadávaním vzdialených senzorov počkajte, kým ikona neprestane blikať (alebo nezmizne).

3. Montáž vetromeru

Dôležité: Pred montážou sa uistite, že monitor a vetromer sú v účinnom dosahu prenosu.

Poznámka: K montáži vetromeru potrebujete stožiar (nie je súčasťou balenia) o priemere asi 2,5 až 3,2 cm a súčasti potrebné na jeho upevnenie v mieste montáže. Ak ste už podobný stožiar inštalovali skôr (napríklad pre anténu), môžete na neho primontovať aj vetromer.

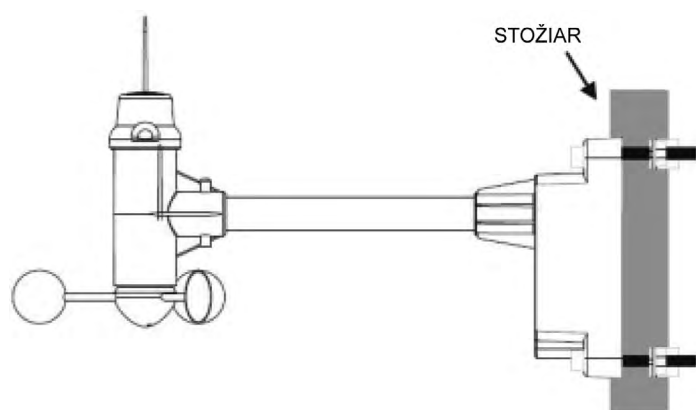

- 1) Ak je potrebné, inštalujte a uzemnite stožiar podľa pokynov v jeho návode.
- 2) Okolo stožiaru upevnite plechové diely v tvare U. Cez otvory v plechových dieloch v tvare U a otvory v montážnej objímke vetromeru prestrčte šesťhranné skrutky. (Veterná praporek je nad veternými miskami a kovová tyč vetromeru je v horizontálnej úrovni).
- 3) Uťahnite priloženú šesťhrannú matku na oboch stranách každého skrutky.

4. Kalibrácia vetromeru a inštalácia batérií

Po montáži vetromeru vykonajte pomocou týchto krokov kalibráciu smeru vetra tak, aby vetromer správne meral smer vetra a prenášal údaje o ňom do monitora. Uistite sa, že ste pred kalibráciou vyňali z vetromeru batériu.

Dôležité: Rovnaká kalibrácia (kroky 1 až 5) je nutná pre prvé nastavenie a po každej výmene batérií.

- 1) Po montáži vetromeru povoľte malým skrutkovačom skrutky na kryte priestoru pre batérie a kryt otvorte.
- 2) Podľa kompasu na vetromeru natočte veternú prápor tak, aby smerovala na sever.

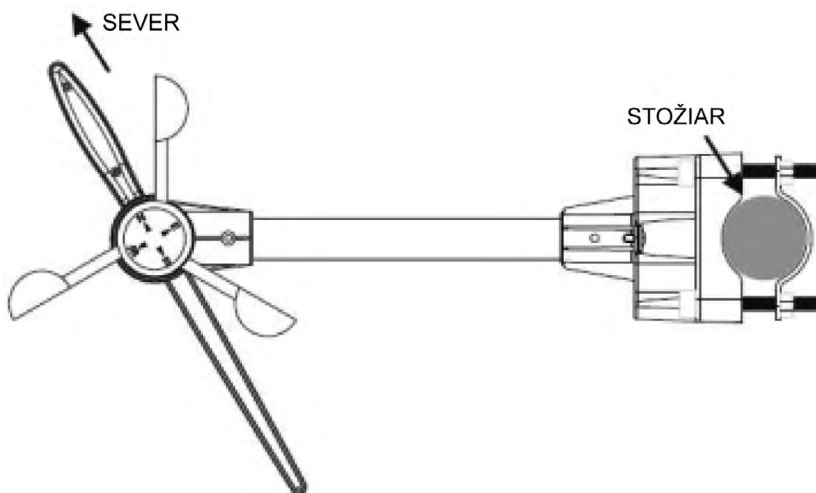

- 3) Podržte veternú vlajočku tak, aby ukazovala na sever a zaistite, aby sa neotáčala. Vložte 2 kusy batérií AA podľa vyznačenej polarizácie. Ihneď po vložení batérií niekoľkokrát zabliká červená LED kontrolka nad krytom batérií vetromeru. Uistite sa, že v okamihu, keď kontrolka bliká, prápor smeruje k severu. Kalibrácia je hotová. Nasadte opäť kryt batérií a utiahnite skrutky.
- 4) Ak vlajočka pri blikaní kontrolky neukazuje presne na sever, vyberte batérie a opakujte kroky 2 a 3.
- 5) Podržte tlačidlo „CHANNEL / SEARCH“ na monitore. Začne sa vyhľadávať vzdialený vysielateľ. Ak je príjem rádiového prenosu úspešný, do 10 minút sa zobrazia údaje o smere vetra, efektívnej teplote a teplote a vlhkosti z kanála 1.

5. Voľba umiestnenia pre zrážkomer

Pre inštaláciu zrážkomera zvolte miesto:

- Ktoré je ploché, s rovným povrchom. Nájdite miesto, kde možno zrážkomer umiestniť najmenej 1 meter nad úrovňou terénu.
- Ktoré je do 30 metrov otvoreného priestoru od monitora.
Ak sú medzi zrážkomerom a monitorom prekážky, vzdialenosť skráťte.
- Ktoré je v oblasti, kde nie je blokované zhora ani zo strán, takže dažď sa môže voľne dostať ku zrážkomeru (napríklad nesmie byť pod previsnutou časťou alebo príliš blízko budovy alebo plotu).

Upozornenie:

- Aby nedochádzalo k „falošnému dažďu“ spôsobenému postriekaním vody, nevyberajte miesto, ktoré nie je rovné alebo ktoré je príliš blízko okolitému povrchu alebo bazénu, postrekovač trávniku či kdekoľvek, kde môže dôjsť k hromadeniu alebo prítoku vody.
- Sítko na valci zrážkomera filtruje väčšinu nečistôt (napríklad listov), ktoré môžu spadnúť do zrážkomera. Ak chcete zabrániť hromadeniu nečistôt na valci, neinštalujte zrážkomer príliš blízko stromov alebo rastlín.

6. Inštalácia batérií pre zrážkomer

- 1) Stlačte jazýčky smerom dozadu podľa obrázku nižšie, čím uvoľníte kryt zrážkomera.

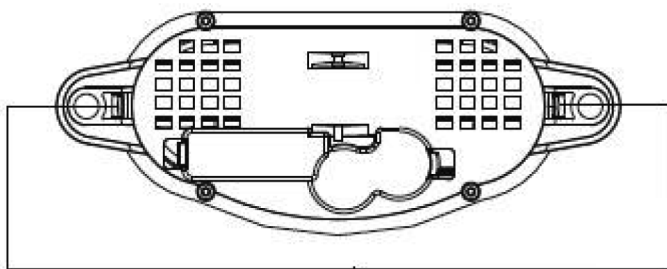

Stlačením jazýčkov uvoľníte kryt zrážkomera

- 2) Zdvihnite kryt zrážkomera z jeho základne. Potom opatrne odstráňte tesniaci pásik z črepníkovej zostavy.
- 3) Otvorte kryt batérií a vložte 2 kusy batérií AA podľa vyznačenej polarít. Zatvorte kryt batérií.
- 4) Nasadte späť kryt zrážkomera na základňu a zaklapnite ho.
- 5) Podržte tlačidlo „CHANNEL / SEARCH“ na monitore po dobu 3 sekúnd. Na displeji začne blikať údaj o celkových zrážkach „- - -“. Monitor začne vyhľadávať všetky diaľkové senzory. Údaj o celkových zrážkach (v tomto prípade „0“ mm) sa objaví do 2 minút za predpokladu, že rádiový prenos je úspešný. Monitor a zrážkometer sú teraz v rámci efektívneho dosahu prenosu.
- 6) Ak údaj o celkových zrážkach „- - -“ prestane blikať a zostane na displeji aj po 2 minútach vyhľadávania, príjem prenosu sa nepodaril. Skráťte vzdialenosť medzi monitorom a zrážkometer. Resetujte zrážkometer vybratím všetkých batérií zo zrážkomera a počkajte 10 sekúnd, než batérie vložíte späť. Opakujte kroky 5 a 6, kým sa príjem prenosu zlyhá.

POZNÁMKA: Vždy, keď na displeji bliká ikona  riadenia rádiom, znamená to, že meteorologická stanica prijíma signál hodín riadený rádiom, pričom sa rádiový príjem zo vzdialených senzorov asi na 8 minút dočasne zastaví. Pred vyhľadávaním vzdialených senzorov počkajte, kým ikona neprestane blikať (alebo nezmizne).

7. Inštalácia zrážkomeru

Než začnete s inštaláciou zrážkomeru, uistite sa, že zrážkometer a monitor sú v dosahu efektívneho prenosu a že sú vložené batérie.

- 1) Položte základňu zrážkomera na povrch, kde má byť inštalovaná a potom sa pomocou vodováhy uistite, že zrážkometer (položený na mieste inštalácie) je vodorovne vyvážený.
- 2) Čez otvory v základni zrážkomera si ceruzkou označte miesta pre skrutky.
- 3) V strede každého označeného miesta prevrtajte diery a vložte do nich pribalené plastické hmoždinky.
- 4) Pridržte zrážkometer na mieste, kde má byť inštalovaný tak, aby otvory v základni smerovali proti hmoždinkám, a potom do každého otvoru zaskrutkujte pribalené skrutky s podložkovými hlavičkami a utiahnite ich pomocou skrutkovača.

8. Inštalácia prídavných vzdialených senzorov teplomeru a vlhkomeru

Ďalšie vzdialené senzory teplomeru a vlhkomeru možno zakúpiť zvlášť

(nie sú súčasťou balenia)

- 1) Vyberte miesto pre vzdialený senzor teplomeru / vlhkomeru, ktoré je v rámci efektívneho dosahu prenosu, t. j. 100 metrov. Ak je medzi monitorom a vzdialeným senzorom prekážka, vzdialenosť skráťte.
- 2) Malým skrutkovačom povoľte skrutky na kryte priestoru pre batérie vzdialeného senzora. Vložte 2 kusy batérií AAA podľa vyznačenej polarít.
- 3) Prepínačom vo vnútri priestoru pre batérie priradte pre vzdialený senzor kanál 2 alebo 3. (Kanál 1 je používaný vetromerom, preto ho nepriraduje pre teplomer / vlhkomer).
- 4) Stlačením tlačidla „Tx“ vo vnútri priestoru pre batérie diaľkového senzora preniesete údaje o teplote a vlhkosti do monitora. Potom zatvorte veko priestoru pre batérie a utiahnite skrutky.
- 5) Všetky vzdialené senzory sa vyhľadajú podržaním tlačidla „CHANNEL / SEARCH“ na monitore. Ak je rádiový prenos úspešný, zobrazí sa na monitore údaje o teplote a vlhkosti vybraného čísla kanálu.

PREVÁDZKA

Názov a funkcia tlačidiel:

Tlačidlo	Stlačenie	Podržanie na 3 sekundy
RAIN/CLEAR (Dážď/Vymazať)	Údaj denného, týždenného, mesačného a celkového množstva zrážok	Vymazanie záznamu o množstve zrážok
RAIN HISTORY (Záznamy o zrážkach)	Aktuálna hodnota a údaje o zrážkach za posledných 6 dní, týždňov alebo mesiacov	
WIND (Vietor)	Údaj priemernej a nárazovej rýchlosti vetru	
WIND ALARM (Veterný alarm)	Údaj alarmu pre maximálnu nárazovú rýchlosť vetru a minimálnu efektívnu teplotu	Zadanie hodnoty, kedy sa aktivuje alarm pre maximálnu nárazovú rýchlosť vetra a minimálnu efektívnu teplotu
PRESSURE (Tlak)	Prepínanie jednotiek tlaku medzi hPa, InHg a mb	Nastavenie hodnôt tlaku u hladiny mora
CHANNEL/ SEARCH (Kanál/Vyhľadávanie)	Voľba izbovej hodnoty, hodnoty z kanálov 1, 2 a 3 alebo automatické prechádzanie ↻	Vyhľadávanie všetkých vzdialených senzorov
MEMORY (Pamäť)	Údaj maximálneho a minimálneho záznamu	Vymazanie hodnôt z pamäte
HEAT INDEX/DEW POINT (Pocitová teplota/ Rosný bod)		Údaj pocitovej teploty a rosného bodu
CLOCK (Hodiny)	Informácie o čase, kalendárne údaje a deň v týždni	Nastavenie hodín a kalendára
ALARM (Budík)	Údaj o čase budíka; aktivácia a deaktivácia budíku	Nastavenie času budíka
▲ UP (Hore)	1 krok v nastavení vpred	Rýchly posun vpred
▼ Down (Dole)	1 krok v nastavení vzad	Rýchly posun vzad
SNOOZE/LIGHT (Prispanie/Svetlo)	Zapnutie budíka pre prispanie a ďalšie osvetlenie	
WIND ALARM 🌪️ (Veterný alarm)	Aktivácia/deaktivácia alarmu maximálnej nárazovej rýchlosti vetra a alarmu min. efektívnej teploty	
WIND UNIT (Jednotka vetru)	Prepínanie jednotiek vetra medzi Beaufortovou stupnicou, míle/hod., m/s, km/h a uzly.	
🔍	Vyhľadávanie času riadeného rádiom	
ZONE (Zóna)	Prepínanie medzi časom riadeným rádiom a pásmovým časom	Nastavenie pásmového času

PREPOJENIE S VZDÁLENÝMI SENZORMI

Meteorologická stanica využíva pre odosielanie a príjem meteorologických dát medzi monitorom a vzdialenými senzormi rádiový signál na frekvenciu 433MHz.

Po inštalácii batérií alebo pripojenie adaptéra začne monitor automaticky vyhľadávať vzdialené senzory. Režim vyhľadávania môžete tiež sami spustiť podržaním tlačidla „CHANNEL / SEARCH“ na monitore. Ak chcete nastaviť senzory a bezdrôtové prepojenie, riadte sa pokynmi v časti „INŠTALÁCIA“. Ak nemožno spojenie uskutočniť, resetujte vzdialený senzor vybratím jeho batérií. Počkajte 10 sekúnd a batérie znovu vložte. Potom spustíte vyhľadávanie senzorov podržaním tlačidla „CHANNEL / SEARCH“ na monitore. Ak budete znovu neúspešní, skráťte vzdialenosť medzi senzorom a monitorom a v prípade potreby senzory znovu nainštalujte (podrobnosti pozri časť „INŠTALÁCIA“).

POZNÁMKA: Vždy, keď na displeji bliká ikona  riadenia rádiom, znamená to, že meteorologická stanica prijíma signál hodín riadený rádiom, pričom sa rádiový príjem zo vzdialených senzorov asi na 8 minút dočasne zastaví. Pred vyhľadávaním vzdialených senzorov počkajte, kým ikona neprestane blikáť (alebo nezmizne).

Vetromer (so zabudovaným senzorom teploty & vlhkosti)

Dôležité: Po každom resetovaní vetromeru (alebo po výmene batérií) je nutná kalibrácia smeru vetru.

Zobrazenie režimu vyhľadávania:

Informácie o smere vetru, teplote & vlhkosti budú blikáť.

Rádiové spojenie sa uskutočnilo:

Objaví sa platné údaje o rýchlosti a smere vetra a teplote a vlhkosti z kanála 1.

(Príjem všetkých údajov o rýchlosti a smere vetra a teplote a vlhkosti z kanálu 1 môže trvať až 10 minút počas režimu vyhľadávania).

Rádiové spojenie zlyhalo:

Ako rýchlosť vetra sa objaví „----“ a neobjaví sa údaj o smere vetra.

Nedá sa zobraziť údaj o teplote a vlhkosti z kanála 1.

ZRÁŽKOMER:

Zobrazenie režimu vyhľadávania:

Údaj o celkovom množstve zrážok bude blikáť.

Rádiové spojenie sa uskutočnilo:

Objaví sa platný údaj o celkovom množstve zrážok.

Rádiové spojenie zlyhalo:

„----“ Prestane blikáť a na displej zostane údaj o celkovom množstve zrážok (predchádzajúce údaje o dennom, týždennom, mesačnom a celkovom množstve zrážok zostanú v pamäti).

Prídavný vzdialený senzor teplomeru a vlhkomeru:

Prídavné vzdialené senzory teplomeru a vlhkomeru možné zakúpiť zvlášť (nie sú súčasťou balenia)

Dôležité: Pre prídavný senzor teplomeru a vlhkomeru zvolte kanál 2 alebo 3, pretože kanál č. 1 bol už priradený vetromeru.

Zobrazenie režimu vyhľadávania:

Informácie o teplote a vlhkosti budú blikáť.

Rádiové spojenie sa uskutočnilo:

Objaví sa platné údaje o teplote a vlhkosti z vybraného kanála.

Rádiové spojenie zlyhalo:

Nezobrazí sa údaje o teplote a vlhkosti vybraného kanála.

PREDPOVEĎ POČASIA A ATMOSFÉRICKÝ TLAK

Prístroj predpovedá počasie na nasledujúcich 12 - 24 hodín na základe zmeny atmosférického tlaku. Predpoveď platí pre oblasť asi 30 - 50 km. Predpoveď počasia vychádza zo zmeny atmosférického tlaku a má presnosť asi 70 - 75%. Keďže počasie nie je možné predpovedať s presnosťou na 100%, nenesieme zodpovednosť za straty spôsobené nepresnou predpoveďou.



Pre získanie presnej predpovede počasia a hodnoty atmosférického tlaku je potrebné zadať aktuálny miestny tlak u hladiny mora. Po inštalácii batérie alebo pripojenie adaptéra sa prístroj priamo prepne na nastavenie tlaku, a údaj o tlaku bude blikať. Tlačidlami „▲“ a „▼“ nastavíte hodnotu a stlačením tlačidla „PRESSURE“ nastavenie potvrdíte a ukončíte.

Podržaním tlačidla „PRESSURE“ môžete prepnúť na nastavenie tlaku pri hladine mora v režime normálneho zobrazenia.

Tlačidlami „▲“ a „▼“ nastavíte hodnotu a stlačením tlačidla „PRESSURE“ nastavenie potvrdíte a ukončíte.

Tlačidlom „PRESSURE“ môžete vybrať jednotky tlaku, a to medzi hPa, inHg a mb.

Poznámka: Údaj o momentálnom tlaku u hladiny mora môžete získať z internetových stránok o počasí vo vašej oblasti

VNÚTORNÁ/VONKAJŠIA TEPLOTA A VLHKOSŤ

Opakovanými stlačeniami tlačidla „CHANNEL / SEARCH“ vyberte režim zobrazenia údajov, a to z interiéru, z kanálov 1, 2 alebo 3, alebo môžete zvoliť automatické prechádzanie údajov ↻.

Poznámka: Vonkajší senzor teploty a vlhkosti je zabudovaný vo vetromere a má pridelený kanál 1. Prídavný vzdialený senzor alebo senzory môžu byť zakúpené zvlášť a je potrebné ich priradiť ku kanálom 2 alebo 3.

VAROVANIE PRED NÁLADÍM

Ak vonkajšia teplota kanálu 1 klesne na 4°C alebo pod túto hodnotu, na displeji sa objaví indikátor nebezpečenstva poľadovice ❄ vedľa údajov o efektívnej teplote. Poskytuje tak včasné upozornenie pre vodičov na možné vytváranie poľadovice na ceste.

VNÚTORNÁ/VONKAJŠIA POCITOVÁ TEPLOTA

Pocitová teplota je kombináciou vplyvu teploty a vlhkosti. Ide o zdanlivú teplotu, t.j. ako vnímame okolitú teplotu na základe kombinácie vplyvu teploty a vlhkosti.

Jedným stlačením tlačidla „Heat Index / Dew Point“ sa zobrazí príslušná pocitová teplota v interiéri a vonku. Objaví sa ikona „HEAT INDEX“.

Poznámka: Rozsah zobrazenia pocitovej teploty je 14 až 60°C.

(Ak je pocitová teplota nižšia ako 14°C, zobrazí sa LLL, ak je vyššia ako 60°C, zobrazí sa HHH).

VNÚTORNÝ / VONKAJŠÍ ROSNÝ BOD

Rosný bod je stupeň nasýtenia vzduchu, čiže teplota, na ktorú sa vzduch musí ochladiť, aby došlo ku kondenzácii.

Dvakrát stlačte tlačidlo „HEAT INDEX / DEW POINT“ a zobrazí sa príslušný údaj vnútorného alebo vonkajšieho rosného bodu. Objaví sa ikona „DEW POINT“.

Poznámka: Rozsah zobrazenia teploty rosného bodu je 0 až 60°C.

(Ak je teplota rosného bodu nižšia ako 0°C, zobrazí sa LLL, ak je vyššia ako 60°C, zobrazí sa HHH).

DENNÉ, TÝŽDENNÉ, MESAČNÉ A CELKOVÉ MNOŽSTVO ZRÁŽOK

Bezdrôtový zrážkomer poskytuje meranie denného, týždenného, mesačného a celkového množstva zrážok. Opakovaným stlačením tlačidla „RAIN / CLEAR“ môžete prepínať medzi rôznymi režimami a na displeji sa budú zobrazovať príslušné ikony pre „DAILY“ (Denná), „Weekly“ (Týždenné), „Monthly“ (Mesačné) alebo „TOTAL“ (Celkové) množstvo zrážok. Ak pri zobrazení denného, týždenného a mesačného množstva zrážok podržíte tlačidlo „RAIN / CLEAR“, údaj o dennom, týždennom a mesačnom množstve zrážok sa vymaže. Ak tlačidlo „RAIN / CLEAR“ stlačíte pri zobrazení celkového množstva zrážok, vymaže sa hodnota celkového množstva zrážok.

HISTÓRIA MNOŽSTVA ZRÁŽOK

Prístroj má veľkú kapacitu pamäte, do ktorej možno uložiť a potom zobrazíť:

- Denné množstvo zrážok (späťne za posledných 6 dní až do aktuálneho dňa)
- Týždenné množstvo zrážok (späťne za posledných 6 týždňov až do aktuálneho týždňa)
- Mesačné množstvo zrážok (späťne za posledných 6 mesiacov až do aktuálneho mesiaca)

Stlačením tlačidla „RAIN“ vyberiete denný, týždenný alebo mesačný režim zobrazenia množstva zrážok. Opakovanými stlačeniami tlačidla „RAIN HISTORY“ si môžete prezrieť aktuálne údaje o množstve zrážok a údaje za posledných 6 dní / týždňov / mesiacov zodpovedajúce vybranému režimu. Na stĺpcovom grafe predstavuje „0“ aktuálne obdobie. Údaj -1, -2 a. t. d. znamená predchádzajúce obdobie. Na displeji sa zobrazí presný údaj o množstve zrážok za zvolené obdobie.

Príklad 1:

V apríli: opakovane stláčajte tlačidlo „RAIN HISTORY“ v režime mesačného množstva zrážok, kým sa nezobrazí stĺpcový graf „-3“. Tento stĺpcový graf a jeho údaje ukazujú záznamy o mesačnom množstve zrážok v januári (od 1. januára do 31. januára).

Príklad 2:

V stredu: opakovane stláčajte tlačidlo „RAIN HISTORY“ v režime týždenného množstva zrážok, kým sa nezobrazí stĺpcový graf „-1“. Tento stĺpcový graf a jeho údaje ukazujú záznamy o týždennom množstve zrážok za posledný týždeň (od minulej nedele do minulej soboty).

Príklad 3:

V stredu: opakovane stláčajte tlačidlo „RAIN HISTORY“ v režime denného množstva zrážok, kým sa nezobrazí stĺpcový graf „-2“. Tento stĺpcový graf a jeho údaje ukazujú záznamy o dennom množstve zrážok za túto stredu.

RÝCHLOSŤ A SMER VETRA

Meteorologická stanica využíva pre zistenie rýchlosti a smeru vetra vetromer. Monitor môžete nastaviť tak, že bude zobrazovať rýchlosť vetra v míľach za hodinu (mph), v kilometroch za hodinu (km / h), metroch za sekundu (m / s), uzloch alebo v Beaufortovom stupnici. Opakovane stláčajte tlačidlo „WIND UNIT“ na zadnej strane prístroja, kým sa neobjaví požadovaná jednotka.

Monitor zobrazuje 16 možných smerov vetra (N znamená severný, S znamená južný, SW znamená juhozápadný a. t. d.) Tlačidlom „WIND“ môžete zvoliť zobrazenie nárazovej a priemernej rýchlosti vetra.

Smer vetra: Priemerný smer vetra za dobu 2 minút
 Priemerná rýchlosť vetra: Priemerná rýchlosť vetra za dobu 2 minút
 Rýchlosť nárazového vetra: Maximálna rýchlosť vetra za dobu 10 minút

Beaufortova stupnica	Uzly	Výška vín (metre)	Výška vín (stopy)	Popis podľa SMO	Účinky pozorované na mori
0	Pod 1	-	-	bezvetrie	More je zrkadlovo hladké
1	1 – 3	0.07	0.25	vánok	Malé šupinovité sčerené vlny bez penových vrcholkov
2	4 – 6	0.15 – 0.3	0.5 – 1	slabý vietor	Malé vlnky, so sklovitými hrebeňmi, ktoré sa nelámu
3	7 – 10	0.6 – 0.9	2 – 3	mierny vietor	Veľké vlny, hrebene vín sa začínajú lámať, pena prevažne skalná. Ojedinelý výskyt malých penových vrcholkov.
4	11 – 16	1 – 1.5	3.5 – 5	dosť čerstvý vietor	Malé vlny, ale predlžujú sa. Hojný výskyt penových vrcholkov.
5	17 – 21	1.8 – 2.4	6 – 8	čerstvý vietor	Stredné vlny, predlžujú sa; mnoho bielych penových vrcholov, ojedinelý výskyt vodnej triešte.
6	22 – 27	2.9 – 4	9.5 – 13	silný vietor	Tvoría sa väčšie vlny, všade sú vidieť biele penové vrcholy; viacej vodnej triešte
7	28 – 33	4.1 – 5.8	13.5 – 19	prudký vietor	More sa búri. Biela pena vznikla lámaním hrebeňov a vytvára pruhy po vetre.
8	34 – 40	5.5 – 7.6	18 – 25	búrlivý vietor	Stredne vysoké vlny väčšej dĺžky; od ich okrajov sa začína odtrhávať vodná triešť; pásy peny po vetre
9	41 – 47	7 – 9.7	23 – 32	víchrica	Vysoké vlny; more sa začína valiť; husté pásy peny; vodná triešť znižuje dohľadnosť.
10	48 – 55	8.8 – 12.5	29 – 41	silná víchrica	Veľmi vysoké vlny s preklápajúcimi sa hrebeňmi, more biele od peny, ktorá je odtrhávaná vo veľmi hustých pásoch; ťažké váľanie mora a obmedzená viditeľnosť.
11	56 – 63	11.2 – 15.8	37 – 52	mohutná víchrica	Mimoriadne vysoké vlny; more pokryté penovými škvŕkami, viditeľnosť je ďalej obmedzená.
12	64 a viac	13.7 a viac	45 a viac	orkán	Vzdúch plný peny; more je celkom biele s vodnou triešťou; dohľadnosť veľmi obmedzená.

(Referenčná tabuľka vychádza z pozorovania účinkov vetra)

EFEKTÍVNA TEPLOTA



Efektívna teplota je zdanlivá teplota, ktorú človek cíti na nezakrytej pokožke pôsobením kombinácie teploty vzduchu a rýchlosti vetra. Údaj o efektívnej teplote na monitore sa vypočítava na základe teploty nameranej vetromerom (kanál 1) a priemernej rýchlosti vetra.

ALARM NÁRAZOVÉHO VETRA A EFEKTIVNA TEPLoty

Alarm maximálneho nárazového vetra

Môžete nastaviť monitor tak, že ak nárazový vietor dosiahne alebo prekročí nastavený limit, spustí sa na dobu asi 1 minúty alarm. Zvuk alarmu vypnete stlačením tlačidla „WIND ALARM“. Príslušná ikona maximálnej hodnoty pre alarm bude ďalej blikať, kým neprestanú byť splnené podmienky pre spustenie alarmu.



Nastavenie alarmu maximálneho nárazového vetra:

- Stlačením tlačidla „WIND ALARM“ zobrazíte alarm maximálnej rýchlosti. V časti zobrazenia nárazového vetra sa objaví ikona „ALARM“.
- Podržaním tlačidla „WIND ALARM“ vstúpite do režimu nastavenia a číslice údajov o nárazovom vetre budú blikať
- Tlačidlami „▲“ a „▼“ nastavte hodnotu
- Stlačením tlačidla „WIND ALARM“ nastavenie potvrdíte a ukončíte.
- Stlačením tlačidla „WIND AL “ môžete alarm nárazového vetra zapnúť alebo vypnúť. Ak je alarm aktivovaný, objaví sa ikona „ Hi“.

Alarm minimálnej efektívnej teploty

Monitor možno tiež nastaviť tak, že ak efektívna teplota dosiahne nastavený limit alebo klesne pod tento limit, spustí sa na dobu asi 1 minúty alarm. Zvuk alarmu vypnete stlačením tlačidla „WIND ALARM“. Príslušná ikona minimálnej hodnoty pre alarm bude ďalej blikať, kým neprestanú byť splnené podmienky pre spustenie alarmu.

Nastavenie alarmu minimálnej efektívnej teploty

- Tlačte opakovane tlačidlo „WIND ALARM“, kým sa neobjaví ikona „ALARM“ v oblasti zobrazenia efektívnej teploty
- Podržaním tlačidla „WIND ALARM“ prepnete do režimu nastavenia. Číslice údajov o efektívnej teplote budú blikať
- Tlačidlami „▲“ a „▼“ nastavte hodnotu
- Stlačením tlačidla „WIND ALARM“ nastavenie potvrdíte a ukončíte
Opakovanými stlačeniami tlačidla „WIND AL “ môžete alarm efektívne teploty zapnúť alebo vypnúť. Ak je alarm aktivovaný, objaví sa ikona „ Low“.



ZÁZNAMY MAXIMÁLNEJ A MINIMÁLNEJ HODNOTY

Opakovanými stlačeniami tlačidla „MEMORY“ si môžete prezerať maximálne a minimálne hodnoty teploty, vlhkosti, pocitovej teploty, rosného bodu, rýchlosti vetra a efektívnej teploty. Zobrazí sa vždy zodpovedajúca ikona „MAX“ alebo „MIN“. Ak chcete záznam z pamäte vymazať, podržte v režime maxím a zobrazenia miním tlačidlo „MEMORY“.

RÁDIOM RIADENÉ HODINY

Prístroj spustí synchronizáciu rádiom riadených hodín po vložení batérií alebo po pripojení adaptéra. Počas synchronizácie bude blikať ikona antény. Ak bude príjem rádiovo riadeného času úspešný, zobrazí sa ikona antény s plnou intenzitou signálu. Rádiom riadené hodiny sa synchronizujú denne v 2:03 hod a 3:03 hod.

Každý cyklus príjmu trvá približne 21/2 10 minút zobrazí sa ikona antény  s plnou intenzitou signálu.

			Ikona antény zmizla
Vyhľadávanie signálu rádiovo riadených hodín	Príjem bol úspešný	Príjem sa nepodaril	Príjem je vypnutý

Ikona antény bez plnej intenzity signálu znamená, že posledný príjem nebol úspešný. (Pričom denná synchronizácia je stále zapnutá). Ak chcete okamžite aktivovať vyhľadávanie signálu rádiovo riadených hodín, opakovane stláčajte „“, kým ikona antény nezačne blikať. Ak sa príjem signálu naďalej nedarí, skúste to neskôr na inom mieste. Umiestnite prístroj mimo dosahu zdrojov rušenia, ako sú napríklad mobilné telefóny, elektrické spotrebiče, televízory, a. t. d.

Ak chcete príjem rádiovo riadeného času deaktivovať a vypnúť dennú synchronizáciu, tlačte ďalej „“, kým ikona antény nezmizne.

HODINY A KALENDÁR

Prepínať medzi časom, kalendárom a dňami v týždni môžete tlačidlom „CLOCK“.

Nastavenie hodín a kalendára:

Poznámka: Ak meteorologická stanica nemôže prijať signál rádiového riadeného času vo vašej oblasti, je potrebné nastaviť hodiny a kalendár manuálne.

- Podržte tlačidlo „CLOCK“, čím sa prepnete do režimu nastavenia hodín.
- Tlačidlami „▲“ a „▼“ nastavte hodiny a nastavenie potvrdíte tlačidlom „CONFIRM“.
Postupne je možné nastaviť nasledujúce hodnoty: formát 12 alebo 24 hodín> hodiny> minúty> rok> formát deň / mesiac alebo mesiac / deň> mesiac> dátum> ukončiť nastavenia.

MIESTNY ČAS, SVETOVÝ (PÁSMOVÝ) ČAS

Pridržaním tlačidla „ZONE“ vstúpite do funkcie nastavenia svetového (pásmového) času.

Tlačidlami „▲“ a „▼“ zadajte požadovanú hodnotu časového posunu, a to od -12 do +12 hodín. Nastavenie potvrdíte stlačením tlačidla „ZONE“.

Tlačidlom „ZONE“ môžete vyberať medzi miestnym (rádiom riadeným) časom a svetovým (pásmovým) časom. Ak vyberiete svetový (pásmový) čas, zobrazí sa ikona „ZONE“.
Ak pásmový čas nepoužívate, nastavte ho na „0“.

NASTAVENIE BUDÍKA

Stlačením tlačidla „ALARM“ zobrazíte čas budíka a zobrazí sa ikona „ALARM“. Ďalším stlačením budík aktivujete alebo deaktivujete. Keď je budík aktivovaný, objaví sa ikona „🔔“.
Podržaním tlačidla „ALARM“ vstúpite do režimu nastavenia času budenia. Stlačením tlačidiel „▲“ alebo „▼“ nastavte požadované hodnoty hodín a minút a potvrdíte ich tlačidlom „ALARM“.

FUNKCIA OPAKOVANÉHO BUDENIA A OSVETLENIA

Keď budík zvoní, stlačením tlačidla SNOOZE / LIGHT aktivujete funkciu opakovaného budenia, pričom sa objaví ikona „Zz“. Ak chcete budík vypnúť až do nasledujúceho dňa, stlačte tlačidlo „ALARM“. Ak je k monitoru pripojený adaptér, je osvetlenie displeja trvalé.
Ak nie je adaptér pripojený, môžete osvetlenie zapnúť stlačením tlačidla SNOOZE / LIGHT.

INDIKÁTOR SLABÝCH BATÉRIÍ

Indikátor slabých batérií je k dispozícii pre hlavný monitor aj pre všetky vzdialené senzory. Ak sú batérie vybité, vymeňte ich podľa postupu popísaného v tomto návode.

Dôležité: Po každej výmene batérií je nutná kalibrácia smeru vetra u vetromeru. (Podrobnosti pozri časť „Kalibrácia vetromeru a inštalácia batérií“).

LIKVIDÁCIA BATÉRIÍ

Batérie vymieňajte za rovnaký alebo podobný typ odporúčaný výrobcom. Staré a chybné batérie likvidujte s ohľadom na životné prostredie v súlade s príslušnou právnou úpravou.

DÔLEŽITÁ POZNÁMKA:

Upozornenie! Meteorologická stanica a vonkajšie senzory obsahujú citlivé elektronické komponenty. Rádiové vlny prenášané napr. z mobilných telefónov, vysielačiek, rádií, WiFi, diaľkových ovládačov alebo mikrovlnných rúr môžu mať vplyv na dosah prenosu meteorologickej stanice a vonkajších senzorov a môžu spôsobiť jeho skrátenie. Preto je dôležité zachovávať čo najväčšiu vzdialenosť medzi meteorologickou stanicou a vonkajšími senzormi a zariadeniami, ktoré vysielať rádiové vlny. Nemôžeme garantovať uvedený maximálny dosah prenosu medzi meteorologickou stanicou a vonkajšími senzormi práve z dôvodov rušenia rádiovkej frekvencie v okolitom prostredí.

TECHNICKÉ ŠPECIFIKÁCIE

Teplota v interiéri:	0°C až +50 °C (+32°F až 122°F)
Vonkajšia teplota:	-20°C až +60°C (-4°F až +140°F)
Pocitová teplota:	14°C až 60°C (ak je pocitová teplota nižšia než 14°C, zobrazí sa LLL, ak je vyššia než 60°C, zobrazí sa HHH)
Rosný bod:	0°C až 60°C (ak je teplota rosného bodu nižšia než 0°C, zobrazí sa LLL, ak je vyššia než 60°C, zobrazí sa HHH)
Rozlíšenie teploty:	0,1 stupňa C
Vnútoraná a vonkajšia vlhkosť:	20% - 99% relatívnej vlhkosti
Rozlíšenie vlhkosti:	1% relatívnej vlhkosti
Kanály pre teplotu a vlhkosť:	maximálne 3
Index tepla:	16°C až 60°C (60,8°F až 140°F)
Rozsah merania rýchlosti vetra:	0 – 30m/s 0 – 108 km/h 0 – 67 mph 0 – 58.3 uzlov 0 – 11 bodov Beaufortovej stupnice
Údaj o množstvo zrážok:	0 – 9999 mm
Prenos (vetromer):	do 50 m v otvorenom priestore
Prenos (zrážkomer):	do 30m v otvorenom priestore (1 m nad úrovňou okolitého povrchu)
Hodiny:	DCF77 rádiom riadené, záložné kremíkové hodiny
Napájanie:	3 kusy batérií AAA a 1 kus adaptéra 6,0 V pre monitor 2 kusy AA pre vetromer 2 kusy AA pre zrážkomer
Hmotnosť hl.jednotky (NETTO):	245g

Výrobca si vyhradzuje právo na zmenu technickej špecifikácie výrobku.



VAROVANIE: NEVYSTAVUJTE SPOTREBIČ DAŽĎU ALEBO VLHKOSTI, ABY STE PREDIŠLI VZNIKU POŽIARU ALEBO ÚRAZU ELEKTRICKÝM PRÚDOM. PRED OPRAVOU ALEBO VŽDY, KEĎ SPOTREBIČ NEPOUŽÍVATE, VYPNITE HO ZO ZÁSUVKY V PRÍSTROJI NIESÚ ŽIADNE ČASTI OPRAVITEĽNÉ SPOTREBITEĽOM. VŽDY SA OBRACAJTE NA KVALIFIKOVANÝ AUTORIZOVANÝ SERVIS. SPOTREBIČ JE POD NEBEZPEČNÝM NAPÄTÍM.

Informácie o ochrane životného prostredia

Urobili sme to najlepšie pre zníženie množstva obalov a zaistili sme ich jednoduché rozdelenie na 3 materiály: lepenka, papierová drť a rozťahnutý polyetylén. Tento prístroj obsahuje materiály, ktoré môžu byť po demontáži špecializovanou spoločnosťou recyklované. Dodržujte prosím miestne nariadenia týkajúce sa nakladania s baliacimi materiálmi, vybitými batériami a starým zariadením.

Likvidácia starého elektrozariadenia a použitých batérií a akumulátorov



Tento symbol na výrobku, jeho príslušenstve alebo na jeho obale označuje, že výrobkom nesmie byť nakladané ako s domácim odpadom.

Po skončení životnosti odovzdajte prosím výrobok alebo batériu (ak je priložená) v príslušnom mieste spätného odberu, kde bude vykonaná recyklácia tohto elektrozariadenia a batérií. V Európskej únii a v ostatných európskych krajinách existujú miesta spätného odberu odsúhlaseného elektrozariadenia. Tým, že zaistíte správnu likvidáciu výrobku, môžete predísť možným negatívnym následkom pre

životné prostredie a ľudské zdravie, ktoré sa môže v opačnom prípade prejaviť ako dôsledok nesprávnej manipulácie s týmto výrobkom alebo batériou, alebo akumulátorom. Recyklácia materiálov prispieva k ochrane prírodných zdrojov. Z tohto dôvodu prosím nevyhadzujte odsúhlasené elektrozariadenie a batérie / akumulátory do domového odpadu.

Informácie o tom, kde je možné vysúhlasených elektrozariadení alebo použité batérie alebo akumulátory zadarmo odovzdať, získate u vášho predajcu, na obecnom úrade alebo na webe www.sewa.sk.

Dovozca zariadenia je registrovaný u kolektívneho systému SEWA, a.s. (pre recykláciu elektrozariadení aj batérií a akumulátorov).

ES PREHLÁSENIE O ZHODE

Výrobca (splnomocnený zástupca):

HP TRONIC Zlín, spol. s r.o., Prštné Kútiky 637, 760 01 Zlín, IČ: 499 73 053,

prehlasuje, že výrobok ďalej popísaný:

Meteorologická stanica s vetromerom a zrážkomerom s bezdrôtovým prenosom

typ: **Hyundai WS 2077 R WIND,**

účel použitia je prenos signálu z vysielacieho zariadenia do prijímacieho zariadenia v ČR a krajinách EU, použitá frekvencia: 433,93 MHz,

je v zhode s ustanoveniami NV č. 426/2000 Sb., ktoré sú v súlade so smernicou R&TTE 1999/5/ES, týkajúcou sa rádiových a telekomunikačných zariadení.

Pre posúdenie zhody boli použité nasledujúce technické predpisy:

harmonizované normy:

ETSI EN 300 220-1 V2.1.1

ETSI EN 300 220-2 V2.1.2

ETSI EN 301 489-3 V1.4.1

ETSI EN 301 489-1 V1.8.1

ETSI EN 300 330-1 V1.3.1

ETSI EN 300 330-2 V1.3.1

EN 50371

EN 60950-1

Výsledky skúšok sú uvedené v skúšobných protokoloch č. 60/760.10.101.01 a 60.100.10.170.01 Rev.00, ktoré boli vydané laboratóriou TÜV SÜD Hong Kong Ltd a v skúšobných protokoloch č. 14014802 002, č. 14019088 001, č. 14014736 002 a č. 14014746 002, ktoré boli vydané laboratóriou TÜV Rheinland Hong Kong Ltd.

Zhoda bola posúdená postupom podľa prílohy č.3 NV č. 426/2000 Sb.

Prehlasujeme, že výrobok spĺňa základné požiadavky vyššie uvedeného NV, tj. bezpečnosť a ochranu zdravia užívateľa, elektromagnetickú kompatibilitu a efektívne využitie spektra.

Dátum a miesto vydania prehlásenia: 19.8.2011, Zlín

Pečiatka oprávnenej osoby:

HP TRONIC Zlín, spol. s r.o.
Prštné-Kútiky 637, 760 01 Zlín
IČO: 49973053, DIČ: CZ49973053
-15-

Dziękujemy za zakup profesjonalnej stacji pogodowej nowej generacji. Zaprojektowana i wykonana przy użyciu najnowszych technologii i materiałów stacja przekazuje dokładne i wiarygodne dane na temat siły i kierunku wiatru oraz odczuwalnej temperatury, wielkości opadów w ujęciu dziennym / tygodniowym / miesięcznym i zbiorczym, ciśnienia atmosferycznego, prognozy pogody, wewnętrznej i zewnętrznej wilgotności, temperatury, wyposażona jest także we wskaźnik komfortu cieplnego oraz punktu rosy i sterowany radiowo zegar z budzikiem. Przed rozpoczęciem użytkowania należy uważnie przeczytać instrukcję, pozwoli to na pełne wykorzystanie możliwości urządzenia.

ZAWARTOŚĆ OPAKOWANIA:

- Jeden wyświetlacz (Odbiornik)
- Jeden wiatromierz (nadajnik – przekazuje dane o wietrze i zewnętrznej temperaturze/wilgotności z Nadajnika nr 1)
- Jeden deszczomierz (nadajnik – przekazuje dane o opadach)
- Akcesoria do montażu deszczomierza (2 zestawy wkrętów i plastikowych kołków)
- Akcesoria do montażu wiatromierza (2 metalowe podkładki w kształcie U, 4 zestawy śrub sześciokątnych z nakrętkami)
- Jedna instrukcja obsługi
- Jeden zasilacz 6 V

Dodatkowe narzędzia niezbędne przy montażu

- Mały śrubokręt
- Klucz sześciokątny
- Wiertarka elektryczna
- Ołówek
- Poziomica
- Maszt o średnicy 1 – 1.25 cali (2.54 – 3.18 cm) do montażu wiatromierza.

MONTAŻ

Stacja pogodowa działa w częstotliwości 433MHz i nie wymaga połączenia kablowego pomiędzy swoimi częściami. Aby prawidłowo ukończyć montaż, należy przestrzegać jego instrukcji i dokonywać prac instalacyjnych w kolejności, w jakiej zostały podane.

1. Instalacja baterii i zasilacza w odbiorniku

- **Główne źródło zasilania:** podłączyć złącze zasilacza do gniazda w tylnej ścianie urządzenia, aby wykonywać podstawowe operacje i mieć stałe podświetlenie.
- **Zasilanie awaryjne:** Otworzyć drzwiczki komory baterii i włożyć 3 baterie AAA, zwracając uwagę na ułożenie zgodne z polaryzacją. Zamknąć pokrywę komory baterii.

Ustawianie wysokości ciśnienia położenia nad poziomem morza

Bezpośrednio po instalacji baterii i zasilacza urządzenie wejdzie w tryb ustalania ciśnienia nad poziomem morza. Odczyt ciśnienia będzie migać. Naciskać przyciski “▲” lub “▼” by ustawić właściwą wielkość ciśnienia na danej wysokości nad poziomem morza. Nacisnąć przycisk “PRESSURE” by zatwierdzić ustawienie i opuścić tryb. Wprowadzenie właściwej wielkości pozwala na dokładniejsze odczytywanie ciśnienia i prognozy pogody. Ciśnienie dla wysokości nad poziomem morza można ustawić lub zmienić w każdej chwili po zakończeniu instalacji. Aby uzyskać więcej informacji sprawdź w rozdziale: „Prognozy pogody i ciśnienie atmosferyczne”.

UWAGA: dane o wysokości i aktualnym ciśnieniu nad poziomem morza dla konkretnych miejsc można znaleźć w internetowych serwisach pogodowych.

2. Wybór lokalizacji wiatromierza

Wybrać lokalizację dla wiatromierza uwzględniając następujące kwestie:

- Na zewnątrz, nie zasłonięta od góry ani z żadnej strony, tak by wiatr mógł swobodnie docierać do wiatromierza.
- Do 50 metrów (164 stóp) odległości od odbiornika w przestrzeni otwartej. Zmniejszyć odległość, jeśli na drodze między wiatromierzem i odbiornikiem znajdują się przeszkody.

Najlepsze miejsce dla wiatromierza to maszt w otwartym terenie, nieosłoniętym przed wiatrem ani z góry ani z boków, albo na dachu budynku, w którym znajduje się odbiornik.

Testowanie jakości transmisji

Przed instalacją wiatromierza należy zmierzyć odległość między odbiornikiem a planowanym miejscem montażu i upewnić się, że wybrana lokalizacja zapewni efektywną transmisję danych. Zaleca się przeprowadzenie prostego testu przekazu RF przed rozpoczęciem montażu.

- 1) Umieścić odbiornik w wybranej lokalizacji wewnątrz budynku, włożyć baterie i podłączyć zasilacz (patrz rozdział „Instalacja baterii i zasilacza w odbiorniku”).
- 2) Umieścić poziomo wiatromierz w wybranym miejscu na zewnątrz budynku. Odkręcić małym śrubokrętem śrubki przytrzymujące wieczko komory baterii. Włożyć 2 baterie AA, zgodnie z oznaczeniami polaryzacji. Zamknąć wieczko i przykręcić śrubki w celu zamocowania go.
- 3) Nacisnąć na odbiorniku przycisk “CHANNEL/SEARCH” i przytrzymać przez trzy sekundy, na wyświetlaczu będą migać oznaczenia kierunku wiatru, temperatury i wilgotności. Odbiornik rozpocznie szukania wszystkich czujników bezprzewodowych.
- 4) Jeśli na wyświetlaczu odbiornika w ciągu 10 minut pojawią się odczyty kierunku i prędkości wiatru oraz temperatury i wilgotności z Nadajnika nr 1, oznacza to, że transmisja RF jest prawidłowa i że między wiatromierzem a odbiornikiem są przekazywane dane. Brak pojawienia się powyższych danych w ciągu 10 minut oznacza, że transmisja nie powiodła się. Należy wówczas zmniejszyć odległość między wiatromierzem a odbiornikiem, a następnie zresetować wiatromierz wyjmując z niego baterie na 10 sekund i wkładając ponownie. Powtarzać kroki 3 i 4 do momentu pojawienia się informacji o prawidłowej transmisji.
- 5) Przed instalacją i kalibrowaniem wiatromierza należy wyjąć z niego wszystkie baterie.

UWAGA: Zawsze, gdy ikona sterowania przez radio  miga, stacja pogodowa otrzymuje radiowy sygnał czasu i transmisja RF z czujników bezprzewodowych może zatrzymać się na około 8 minut. Przed rozpoczęciem wyszukiwania czujników należy odczekać aż ikona przestanie migać (lub zgaśnie).

3. Instalacja wiatromierza

WAŻNE: Przed rozpoczęciem montażu należy upewnić się, że stacja pogodowa i wiatromierz znajdują się w zasięgu skutecznej transmisji.

UWAGA: Do zamontowania wiatromierza potrzebny będzie maszt (nie załączony) o średnicy około 1 – 1,25 cali (2.54 – 3.1 cm) oraz akcesoria niezbędne do przymocowania go w wybranej lokalizacji. Jeśli taki maszt jest już zainstalowany (na przykład do montażu anteny), można na nim zamontować także wiatromierz.

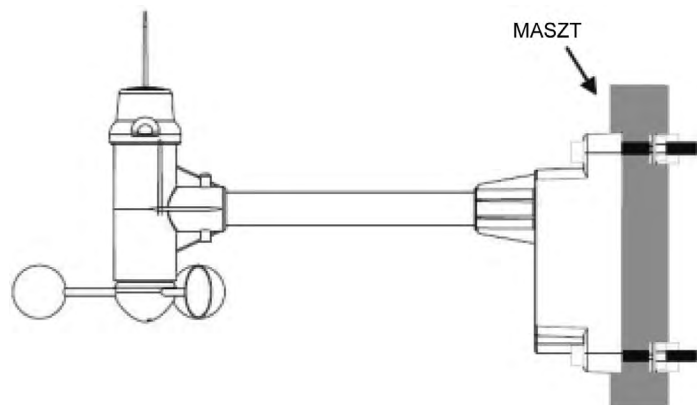

- 1) Jeśli to konieczne zamocować, uziemić i zabezpieczyć maszt zgodnie z instrukcją jego montażu.
- 2) Umieścić wokół masztu załączone obejmy w kształcie litery U. Włożyć 4 załączone śruby sześciokątne w otwory obejm oraz otwory na obręczy wiatromierza (wiatrowskaz powinien znajdować się powyżej wirnika a metalowy pręt wiatromierza – w pozycji poziomej).
- 3) Zamocować załączone nakrętki z każdego końca śrub.

4. Kalibracja wiatromierza i instalacja baterii

Po zamontowaniu wiatromierza należy wykonać następujące czynności w celu skalibrowania wskazań kierunku wiatru, tak by urządzenie prawidłowo mierzyło te dane i dostarczało je do odbiornika. Przed rozpoczęciem kalibracji należy sprawdzić, czy z wiatromierza są wyjęte baterie.

Uwaga: Pełny proces kalibracji (kroki od 1 do 5) trzeba wykonać przy pierwszym uruchomieniu urządzenia a następnie przy okazji każdej wymiany baterii.

- 1) Po zamontowaniu wiatromierza, odkręcić śruby wieczka komory baterii i otworzyć je.
- 2) Przy użyciu kompasu na wiatromierzu obrócić wiatrowskaz tak, by wskazywał północ.

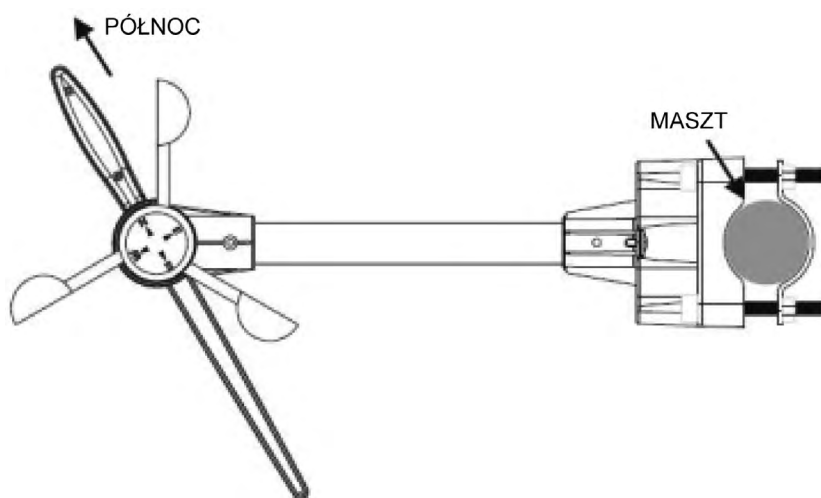

- 3) Przytrzymać wiatrowskaz w ustawionej pozycji, tak żeby się nie obracał. Włożyć 2 baterie AA do komory baterii, zgodnie z oznaczeniami polaryzacji. Po włożeniu baterii kilkakrotnie mignie czerwony wskaźnik LED powyżej wieczka komory baterii. Należy przez cały ten czas przytrzymywać wiatrowskaz tak by wskazywał północ. Po tym, gdy wskaźnik mignie, kalibracja zostanie zakończona. Zamknąć wieczko komory baterii i przykręcić śrubki w celu zamocowania go.

- 4) Jeśli wiatrowskaz nie wskazuje na północ, podczas gdy wskaźnik LED zaczyna migać, należy wyjąć baterie i powtórzyć krok 2 i 3.
- 5) Nacisnąć i przytrzymać przycisk "CHANNEL/SEARCH" na odbiorniku, by wyszukać transmisję zdalną. Jeśli transmisja jest prawidłowa, w ciągu 10 minut pojawią się odczyty kierunku i prędkości wiatru, odczuwalnej temperatury oraz odczyt temperatury i wilgotności z nadajnika nr 1.

5. Wybór lokalizacji deszczomierza

Miejsce instalacji deszczomierza powinno spełniać następujące warunki:

- płaska pozioma powierzchnia, taka, na której deszczomierz można umieścić co najmniej 1 metr ponad ziemią.
- w odległości do 30 metrów od odbiornika w przestrzeni otwartej. Zmniejszyć odległość, jeśli na drodze między deszczomierzem i odbiornikiem znajdują się przeszkody.
- w otoczeniu nie osłoniętym od góry i z boków, tak by deszcz mógł swobodnie padać na deszczomierz (nie umieszczać pod okapem dachowym, zbyt blisko budynku lub płotu)

Ostrzeżenia:

- Aby zapobiec zafałszowaniu odczytu opadów wywołanym przez zabryzganą wodą, nie wybierać lokalizacji, która nie jest całkowicie równa, lub która znajduje się zbyt nisko nad poziomem gruntu, za blisko basenu, spryskiwaczy trawy lub jakichkolwiek innych przedmiotów i urządzeń, które mogą gromadzić i wypuszczać większe ilości wody.
- Osłona cylindra deszczomierza zatrzymuje większość zanieczyszczeń, które mogłyby się do niego dostać (na przykład liście). Aby uniknąć zbyt częstego pojawiania się takich zanieczyszczeń, należy umieścić deszczomierz z dala od drzew i innych roślin.

6. Instalacja baterii w deszczomierzu

- 1) Nacisnąć wypustki w tył jak pokazano na poniższy rysunku, aby odblokować osłonę deszczomierza.

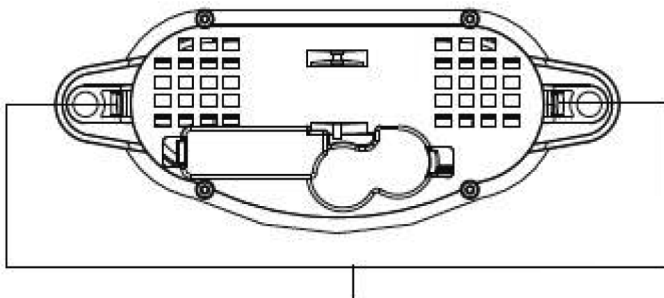

Nacisnąć w tył by odblokować osłonę

- 2) Umieścić osłonę deszczomierza z podstawy. Następnie ostrożnie zdjąć taśmę z czerpaka.
- 3) Otworzyć pokrywę komory baterii i włożyć 2 baterie AA, zgodnie z oznaczeniami polaryzacji. Zamknąć pokrywę komory baterii.
- 4) Umieścić osłonę na miejscu i zablokować ją.
- 5) Przytrzymać przycisk "CHANNEL/SEARCH" przez 3 sekundy, zacznie migać oznaczenie "- - - -". Odbiornik szuka wszystkich nadajników. Jeśli transmisja jest prawidłowa odczyt opadów (w tym przypadku 0 mm) pojawi się w ciągu 2 minut.
- 6) Jeśli po dwóch minutach oznaczenie opadów "- - - -" przestanie migać i pozostanie na wyświetlaczu, oznacza to, że transmisja RF nie przebiega prawidłowo. Należy wówczas zmniejszyć odległość między deszczomierzem a odbiornikiem. Następnie zresetować deszczomierz, wyjmując z niego baterie i wkładając je z powrotem po upływie 10 sekund i powtarzać krok 5 (a w razie potrzeby także 6) do momentu uzyskania prawidłowej transmisji.

UWAGA: Zawsze gdy ikona sterowania przez radio  miga, stacja pogodowa otrzymuje radiowy sygnał czasu i transmisja RF z czujników bezprzewodowych może zatrzymać się na około 8 minut. Przed rozpoczęciem wyszukiwania czujników należy odczekać aż ikona przestanie migać (lub zgaśnie).

7. Instalacja deszczomierza

Przed rozpoczęciem instalacji deszczomierza należy włożyć do niego baterie i dokonać zestawienia prawidłowej transmisji do odbiornika stacji pogodowej.

- 1) Trzymając podstawę deszczomierza płasko na powierzchni montażowej, przy pomocy poziomicy sprawdzić czy znajduje się ona w położeniu poziomym (stojąc na powierzchni montażowej)
- 2) Przy pomocy ołówka zaznaczyć przez otwory montażowe miejsca otworów na wkręty.
- 3) Wywiercić otwory w każdym z oznaczonych miejsc i włożyć w nie załączone z urządzeniem kołki. Przystawić deszczomierz do podłoża tak, by otwory w urządzeniu pokrywały się z otworami kołków, następnie wkręcić w nie wkręty i zamocować dokładnie, używając śrubokręta.



8. Instalacja dodatkowych czujników temperatury/wilgotności

Dodatkowe czujniki należy zakupić oddzielnie (nie są załączone z urządzeniem).

- 4) Wybrać miejsce instalacji czujnika temperatury i wilgotności w odległości nie większej niż 100 metrów (328 stóp). W przypadku gdy pomiędzy czujnikiem a odbiornikiem stacji pogodowej znajdują się przeszkody należy skrócić tę odległość.
- 5) Przy pomocy małego śrubokręta wykręcić śrubki na wieczko komory baterii czujnika. Włożyć 2 baterie AAA, zgodnie z oznaczeniami polaryzacji.
- 6) Przypisać numer kanału 2 lub 3 do nadajnika, ustawiając przełącznik w komorze baterii (kanał 1 jest już używany przez wiatromierz i nie można go przypisywać kolejnym czujnikom)
- 7) Nacisnąć przycisk "Tx" wewnątrz komory baterii czujnika by przesłać dane o temperaturze i wilgotności do odbiornika stacji pogodowej. Następnie zamknąć wieczko i zamocować je śrubkami.
- 8) Nacisnąć i przytrzymać przycisk "CHANNEL/SEARCH" na odbiorniku, aby wyszukać wszystkie czujniki. Jeśli transmisja danych przebiega prawidłowo, na wyświetlaczu pojawią się odczyty temperatury i wilgotności z wybranego czujnika.

OBSLUGA STACJI POGODOWEJ

Nazwy i funkcje przycisków:

Przycisk	Naciskanie krótkie	Naciśnięcie i przytrzymanie przez 3 sek.
RAIN/CLEAR	Opady dziennie/ tygodniowo/ miesięcznie/ łącznie	Kasowanie danych o opadach
RAIN HISTORY	Odczyt danych o opadach z ostatnich 6 dni, tygodni lub miesięcy	
WIND	Odczyt prędkości wiatru średniej i w porywach	
WIND ALARM	Alarm o silnych porywach wiatru i o niskiej temperaturze odczuwalnej	Wprowadzanie ustawień alarmu o silnym wietrze i niskiej temperaturze odczuwalnej
PRESSURE	Przełączanie między jednostkami ciśnienia hPa, inHg i mb	Ustawianie ciśnienia nad poziomem morza
CHANNEL/ SEARCH	Wybór temp. wewnętrznej, pobieranej z czujnika 1,2 lub 3 albo automatycznej zmiany odczytów 	Wyszukiwanie wszystkich zdalnych czujników
MEMORY	Odczyt zanotowanych wielkości maksymalnych i minimalnych	Czyszczenie pamięci
HEAT INDEX/DEW POINT	Wskaźnik komfortu cieplnego / punkt rosy	
CLOCK	Czas, data, dzień tygodnia	Ustawianie zegara i kalendarza
ALARM	Czas alarmu, włączanie / wyłączanie alarmu	Ustawianie czasu alarmu
▲ UP	Krok w przód w ustawieniach	Szybko do przodu
▼ Down	Krok w tył w ustawieniach	Szybko w tył
SNOOZE/LIGHT	Uruchamianie funkcji drzemki przy alarmie i podświetlenia	
WIND ALARM 	Włączanie i wyłączanie alarmu o silnym wietrze i niskiej temperaturze odczuwalnej	
WIND UNIT	Jednostka prędkości wiatru – przełączanie między Beaufort, mph, m/s, km/h i knot (węzły)	
	Wyszukiwanie radiowego sygnału czasu	
ZONE	Przełączanie między czasem RC i Zone	Ustawianie strefy czasowej

ŁĄCZNOŚĆ Z CZUJNIKAMI ZDALNYMI

Stacja używa sygnału radiowego 433MHz do wysyłania i odbierania danych z czujników. Po instalacji baterii / zasilacza urządzenie automatycznie rozpocznie poszukiwanie czujników. Można też rozpocząć wyszukiwanie naciskając przycisk "CHANNEL/SEARCH" na odbiorniku i przytrzymując go przez 3 sekundy. Aby ustawić czujniki i łączność bezprzewodową należy postępować zgodnie z zaleceniami opisanymi w rozdziale MONTAŻ. Jeśli nie da się nawiązać łączności, należy zresetować czujnik, wyjmując z niego baterie. Następnie odczekać 10 sekund, ponownie włożyć baterie i nacisnąć przycisk "CHANNEL/SEARCH" na odbiorniku, by rozpocząć wyszukiwanie czujników. Jeśli nadal nie udaje się nawiązać łączności, należy zmniejszyć odległość między czujnikiem a stacją (patrz rozdział MONTAŻ)

UWAGA: Zawsze gdy ikona sterowania przez radio  miga, stacja pogodowa otrzymuje radiowy sygnał czasu i transmisja RF z czujników bezprzewodowych może zatrzymać się na około 8 minut. Przed rozpoczęciem wyszukiwania czujników należy odczekać aż ikona przestanie migać (lub zgaśnie).

Wiatromierz (z wbudowanym czujnikiem temperatury i wilgotności):

WAŻNE: Przy każdym wyłączeniu lub resecie wiatromierza (np. przy wymianie baterii) należy przeprowadzić procedurę kalibracji urządzenia.

Wyświetlanie w trybie wyszukiwania:

Migają oznaczenia kierunku wiatru, temperatury i wilgotności.

Ukończone połączenie RF:

Pojawiają się prawidłowe odczyty prędkości i kierunku wiatru oraz temperatury i wilgotności z Nadajnika nr 1 (pobranie wszystkich danych o prędkości/kierunku, temperaturze i wilgotności może zająć do 10 minut)

Nie udało się ukończyć połączenia RF:

W miejscu odczytu prędkości wiatru pojawia się "- - - -", nie ma odczytu kierunku wiatru, nie można odczytać temperatury i wilgotności.

DESZCZOMIERZ:

Wyświetlanie w trybie wyszukiwania:

Miga oznaczenie łącznych informacji o deszczu

Ukończone połączenie RF:

Pojawiają się prawidłowe odczyty.

Nie udało się ukończyć połączenia RF:

Oznaczenie " - - - " w miejscu łącznych informacji o deszczu przestaje migać (poprzednio zapisane dane o opadach dziennych/tygodniowych/miesięcznych pozostają w pamięci)

Dodatkowy czujnik temperatury i wilgotności:

Dodatkowe czujniki należy zakupić oddzielnie (nie są załączone z urządzeniem).

Ważne: Do połączenia dodatkowych czujników należy wybrać kanał 2 lub 3, ponieważ kanał 1 jest przypisany wiatromierzowi.

Wyświetlanie w trybie wyszukiwania:

Miga informacja o temperaturze i wilgotności

Ukończone połączenie RF:

Przy wybranym kanale pojawiają się prawidłowe odczyty temperatury i wilgotności

Nie udało się ukończyć połączenia RF:

Nie wyświetlają się odczyty temperatury i wilgotności wybranego kanału.

PROGNOZA POGODY I CIŚNIENIE ATMOSFERYCZNE

Urządzenie prognozuje warunki pogodowe na najbliższe 12 – 24 godzin, opierając się na zmianach ciśnienia atmosferycznego. Zasięg prognozy to ok. 30-50 km. Prognoza jest oparta na zmianach ciśnienia i sprawdza się w 70-75% przypadków. Ponieważ pogody nie można prognozować ze 100% pewnością, producent urządzenia nie jest odpowiedzialny za ewentualne szkody spowodowane nieprawidłową prognozą.



Aby otrzymać dokładne prognozy i odczyt ciśnienia, należy wprowadzić dane o ciśnieniu nad poziomem morza. Bezpośrednio po instalacji baterii i zasilacza urządzenie wejdzie w tryb ustalania ciśnienia nad poziomem morza. Odczyt ciśnienia będzie migać. Naciskać przyciski "▲" lub "▼" by ustawić właściwą wielkość ciśnienia na danej wysokości nad poziomem morza. Nacisnąć przycisk "PRESSURE" by zatwierdzić ustawienie i opuścić tryb.

Ciśnienie dla wysokości nad poziomem morza można ustawić lub zmienić w każdej chwili po zakończeniu instalacji.

W tym celu należy nacisnąć przycisk „PRESSURE” i przytrzymać go przez 3 sek.

Naciskać przyciski "▲" lub "▼" by ustawić właściwą wielkość ciśnienia na danej wysokości nad poziomem morza.

Nacisnąć przycisk "PRESSURE" by zatwierdzić ustawienie i opuścić tryb.

UWAGA: dane o wysokości i aktualnym ciśnieniu nad poziomem morza dla konkretnych miejsc można znaleźć w internetowych serwisach pogodowych.

WEWNĘTRZNA I ZEWNĘTRZNA TEMPERATURA I WILGOTNOŚĆ

Odczyty temperatury i wilgotności są pokazane w prawej górnej części stacji pogodowej. Naciskać przycisk "CHANNEL/SEARCH" by otrzymywać kolejno dane wewnętrzne, z czujnika 1 (wiatromierz), 2, 3 lub włączyć tryb automatycznego przewijania się danych ↻.

Uwaga: Zewnętrzny czujnik temperatury i wilgotności jest zamontowany w wiatromierzu i przypisany do kanału 1. Dodatkowe czujniki należy kupić oddzielnie i przypisać do kanału 2 lub 3.

ICE ALERT (ALARM OBLODZENIOWY)

Ikona alarmu oblodzeniowego ❄ pojawia się na wyświetlaczu obok wskaźnika temperatury odczuwalnej, gdy temperatura zewnętrzna pobrana z nadajnika nr 1 jest równa lub niższa od 4°C (lub 39.2F). Alarm ten służy ostrzeganiu o możliwości wystąpienia złych warunków na drodze.

WEWNĘTRZNY / ZEWNĘTRZNY WSKAŹNIK KOMFORTU TERMICZEGO

Wskaźnik komfortu termicznego łączy wpływ wilgotności i temperatury. Pokazuje, jaki poziom komfortu zapewnia połączenie konkretnych wartości temperatury i wilgotności.

Nacisnąć jednokrotnie przycisk "Heat Index/Dew Point" by pokazać odpowiednio wewnętrzny i zewnętrzny wskaźnik komfortu. Pojawi się ikona "HEAT INDEX".

UWAGA: zakres temperatur to 14°C - 60°C

(Przy temperaturach poniżej 14 stopni pokazuje się LLL, zaś powyżej 60°C - HHH)

WEWNĘTRZNY / ZEWNĘTRZNY PUNKT ROSY

Punkt rosy to punkt nasycenia powietrza lub temperatura, do której musi schłodzić się powietrze, żeby skropliła się zawarta w nim para wodna.

Nacisnąć dwukrotnie przycisk HEAT INDEX / DEW POINT pokazać na wyświetlaczu odpowiednio wewnętrzny i zewnętrzny punkt rosy. Pojawi się ikona "DEW POINT".

UWAGA: zakres temperatur to 0°C do 60°C

(Przy temperaturach poniżej 0 stopni pokazuje się LLL, zaś powyżej 60°C - HHH)

OPADY DZIENNE, TYGODNIOWE, MIESIĘCZNE I ŁĄCZNI

Bezprzewodowy deszczomierz dostarcza dane o dziennej, tygodniowej, miesięcznej i łącznej obfitości opadów. Naciskać "RAIN/CLEAR" by przełączać się pomiędzy różnymi trybami, na wyświetlaczu pojawiają się odpowiadające trybowi ikonki "DAILY", "WEEKLY", "MONTHLY" lub "TOTAL". W trybie podglądu opadów dziennych, tygodniowych lub miesięcznych nacisnąć i przytrzymać przycisk "RAIN/CLEAR" by wyzerować dane o opadach dziennych, tygodniowych lub miesięcznych. W trybie wyświetlania łącznej wielkości opadów nacisnąć i przytrzymać przycisk "RAIN/CLEAR" by wyzerować dane o łącznych opadach.

HISTORIA OPADÓW

Urządzenie posiada dużą pamięć, w której może przechowywać następujące dane:

- Opady dziennie (do sześciu dni oraz bieżący dzień)
- Opady tygodniowo (do sześciu tygodni oraz bieżący tydzień)
- Opady miesięcznie (do sześciu miesięcy oraz bieżący miesiąc)

Nacisnąć "RAIN" by wybrać tryb wyświetlania dnia, tygodnia lub miesiąca. Naciskać przycisk "RAIN HISTORY" by przewijać dane z bieżącego dnia, tygodnia lub miesiąca i kolejno poprzednich 6. Na wyświetlanym wykresie liniowym 0 to aktualny okres, cyfry -1, -2, etc wskazują okresy poprzednie. Po wybraniu na wyświetlaczu pojawią się dokładne odczyty opadów dla żądanego okresu.

Przykład 1:

W kwietniu naciskamy przycisk „RAIN HISTORY” w trybie prezentacji opadów miesięcznych aż pojawi się wykres „-3”. Wykres pokazuje zapamiętane odczyty opadów w styczniu (od 1 do stycznia)

Przykład 2:

W środę naciskamy przycisk „RAIN HISTORY” w trybie prezentacji opadów tygodniowych aż pojawi się wykres „-1”. Wykres pokazuje odczyty opadów zapamiętane w ostatnim tygodniu (od niedzieli do soboty).

Przykład 3:

W piątek naciskamy przycisk „RAIN HISTORY” w trybie prezentacji opadów dziennych aż pojawi się wykres „-2”. Wykres pokazuje odczyty opadów zapamiętane z ostatniej środy.

PRĘDKOŚĆ I KIERUNEK WIATRU

Stacja pogodowa używa wiatromierza do określenia prędkości i kierunku wiatru.

Można ustawić urządzenie by wyświetlało prędkość wiatru w milach na godzinę (mph), kilometrach na godzinę (km/h), metrach na sekundę (m/s), węzłach (knots) i w skali Beauforta. Naciskać przycisk „WIND UNIT” z tyłu obudowy do pojawienia się żądanej jednostki.

Urządzenie może pokazać 16 kierunków wiatru (N - północ, S - południe, W – zachód, E – wschód, SW –północny zachód etc).

Nacisnąć przycisk „WIND” by wybrać wyświetlanie prędkości wiatru średniej i w porywach.

Średni kierunek wiatru: Uśredniony kierunek wiatru w ciągu ostatnich 2 minut.

Średnia prędkość wiatru: Średnia prędkość wiatru w ciągu ostatnich 2 minut.

Prędkość wiatru w porywach: maksymalna prędkość wiatru w ciągu ostatnich 10 minut.

Beaufort	Węzły	Wysokość fali (m)	Wysokość fali (stopy)	Opis WMO	Zachowanie morza
0	Poniżej 1	-	-	Cisza	Powierzchnia jak lustro
1	1 – 3	0.07	0.25	Bardzo słaby powiew	Powierzchnia marszczy się lekko, bez piany
2	4 – 6	0.15 – 0.3	0.5 – 1	Słaby wiatr	Niewielkie fale, pojawiają się grzebienie, nie załamują się
3	7 – 10	0.6 – 0.9	2 – 3	Łagodny wiatr	Fale mają wyraźniejsze grzebienie, rozpoczyna się załamywanie fal, gdzieś piany
4	11 – 16	1 – 1.5	3.5 – 5	Wiatr umiarkowany	Fale z dłuższymi i częściej występującymi czubkami z piany.
5	17 – 21	1.8 – 2.4	6 – 8	Żywszy wiatr	Średnie fale o dłuższej formie, więcej piany, niektóre pryskają.
6	22 – 27	2.9 – 4	9.5 – 13	Silny wiatr	Formują się większe fale, całe morze pokryte pianą, większe bryzgi.
7	28 – 33	4.1 – 5.8	13.5 – 19	Bardzo silny wiatr	Fale piętrzą się, piany z załamujących się fal wydyma się w pasma.
8	34 – 40	5.5 – 7.6	18 – 25	Sztorm	Umiarkowanie wysokie fale o dużej długości. Dobrze widoczne pasma piany.
9	41 – 47	7 – 9.7	23 – 32	Silny sztorm	Wysokie fale, morze zaczyna falować, gęste pasma piany, rozbryzgi mogą redukować widoczność.
10	48 – 55	8.8 – 12.5	29 – 41	Bardzo silny sztorm	Bardzo wysokie fale z załamującymi się grzebieniami, morze przybiera kolor biały z powodu bardzo gęstych pasm piany, mocne falowanie i zredukowana widoczność.
11	56 – 63	11.2 – 15.8	37 – 52	Gwałtowny sztorm	Wyjątkowo wysokie fale, morze pokryte płatami piany, widoczność jeszcze gorsza
12	64 i więcej	13.7 i więcej	45 i więcej	Huragan	Powietrze wypełnione pianą, morze kompletnie białe, tworzy się zamieć wodna, niemal całkowity brak widoczności.

(Dane na podstawie obserwacji wiatru i efektów jego działania)

TEMPERATURA ODCZUWALNA

Temperatura odczuwalna to pozorne odczuwanie temperatury na skórze, będące kombinacją rzeczywistej temperatury powietrza oraz prędkości wiatru. Wielkość pokazywana przez stację pogodową jest obliczana na podstawie pomiaru temperatury w czujniku 1 (wiatromierz) oraz średniej prędkości wiatru.

ALARM O SILNYCH PORYWACH WIATRU I O NISKIEJ TEMPERATURZE ODCZUWALNEJ

Alarm o silnych porywach wiatru

Można ustawić stację tak, by wydawała przez 1 minutę alarm dźwiękowy gdy porywy wiatru osiągną lub przekroczą ustawiony limit. Nacisnąć „WIND ALARM” by wyciszyć dźwięk. Ikona alarmu będzie migać przez cały czas jego trwania, dopóki prędkość nie obniży się poniżej wyznaczonej granicy.

Ustawianie alarmu o silnych porywach wiatru:

- Naciskać przycisk “WIND ALARM” by włączyć wyświetlanie alarmu o silnych porywach wiatru. W obszarze wyświetlania prędkości wiatru w porywach pojawi się ikonka „ALARM”.
- Nacisnąć i przytrzymać przycisk “WIND ALARM”, by wejść w tryb ustawień; zaczną migać cyfry prędkości wiatru w porywach.
- Ustawić żadaną wartość naciskając przyciski “▲” lub “▼”.
- Nacisnąć przycisk “WIND ALARM” by zatwierdzić ustawienie i wyjść z trybu. Naciskać “WIND AL 🌀” by włączać i wyłączać alarm o silnych porywach wiatru. Przy włączonym alarmie na wyświetlaczu pojawi się ikonka alarmu “🌀 Hi”.

Alarm niskiej temperatury odczuwalnej

Można ustawić stację tak, by wydawała przez 1 minutę alarm dźwiękowy gdy temperatura odczuwalna spadnie do lub poniżej ustalonego poziomu. Nacisnąć „WIND ALARM” by wyciszyć dźwięk. Ikona alarmu będzie migać przez cały czas jego trwania, dopóki prędkość nie obniży się poniżej wyznaczonej granicy.

Ustawianie alarmu niskiej temperatury odczuwalnej:



- Naciskać przycisk “WIND ALARM” by włączyć wyświetlanie alarmu o niskiej temperaturze odczuwalnej. W obszarze wyświetlania wartości temperatury odczuwalnej pojawi się ikonka „ALARM”.
- Nacisnąć i przytrzymać przycisk “WIND ALARM”, by wejść w tryb ustawień; zaczną migać cyfry wysokości temperatury odczuwalnej.
- Ustawić żadaną wartość naciskając przyciski “▲” lub “▼”.
- Nacisnąć przycisk “WIND ALARM” by zatwierdzić ustawienie i wyjść z trybu. Naciskać “WIND AL 🌀” by włączać i wyłączać alarm niskiej temperatury odczuwalnej. Przy włączonym alarmie na wyświetlaczu pojawi się ikonka alarmu “🌀 Low”.



ZAPAMIĘTYWANIE MAKSYMALNYCH I MINIMALNYCH ODCZYTÓW

Naciskać przycisk “MEMORY” raz za razem, by przeglądać maksymalne i minimalne wartości temperatury, wilgotności, komfortu cieplnego, punktu rosy, prędkości wiatru i temperatury odczuwalnej. Przy odczytach pojawią się odpowiednio oznaczenia “MAX” i “MIN”. Aby zresetować dane należy w trybie wyświetlania MAX/MIN nacisnąć i przytrzymać przycisk “MEMORY”.

ZEGAR STEROWANY RADIOWO

Urządzenie rozpocznie synchronizację sterowanego radiowo zegara zaraz po zainstalowaniu baterii / zasilacza. Podczas synchronizacji miga ikona anteny. Jeśli próba odebrania sygnału radiowego zakończyła się sukcesem, na wyświetlaczu pojawi się ikona anteny z pełną mocą sygnału . Zegar sterowany radiowo dokonuje synchronizacji codziennie między godziną 2:03 a 3:03. Każdy cykl pobierania sygnału radiowego zajmuje od 2^{1/2} do 10 minut.

			Ikona anteny niewidoczna
Wyszukiwanie radiowego sygnału czasu	Odbiór sygnału powiódł się	Odbiór sygnału nie powiódł się	Odbieranie sygnału wyłączone

Ikona anteny bez pokazanej siły sygnału wskazuje, że ostatnia próba synchronizacji nie powiodła się (codzienna synchronizacja pozostaje włączona). Aby spowodować natychmiastowe wyszukanie radiowego sygnału czasu należy naciskać wielokrotnie „” aż ikona anteny zacznie migać. Jeśli kolejna próba się nie powiedzie, należy spróbować później z innej lokalizacji. Urządzenie należy umieścić z dala od źródeł zakłóceń takich jak telefony komórkowe, urządzenia elektryczne, telewizory etc. Aby wyłączyć odbiór radiowego sygnału czasu naciskać wielokrotnie „” aż ikona anteny zniknie z wyświetlacza.

ZEGAR I KALENDARZ

Naciskać przycisk “CLOCK” by przełączać się pomiędzy czasem, kalendarzem i dniem tygodnia.

Ustawienia zegara i kalendarza:

UWAGA: kalendarz i zegar należy ustawić w sytuacji, gdy urządzenie nie może pobrać radiowego sygnału czasu w danej lokalizacji.

- Nacisnąć i przytrzymać przycisk “CLOCK” by przejść do trybu ustawień zegara.
- Przy pomocy przycisków “▲” i “▼” dokonywać ustawień i zatwierdzać przyciskiem “CLOCK”. W trybie tym dokonuje się ustawień w następującej kolejności: Format 12/24 godzinny > Godzina > Minuta > Rok > ustawienie daty D/M lub M/D > Miesiąc > Dzień > Wyjście

CZAS DOMOWY, STREFY CZASOWE

Nacisnąć i przytrzymać przycisk “ZONE” by wejść w tryb ustawień stref czasowych.

Naciskając przyciski “▲” lub “▼” wybrać żądaną strefę przesunięcia czasu od -12 do +12 godzin. Nacisnąć “ZONE” by zatwierdzić każde ustawienie.

Naciskając przycisk “ZONE” przełączać się pomiędzy czasem „domowym” (sterowanym radiowo) i „światowym” (strefowym). Ikona “ZONE” pojawia się, gdy wybrany został czas strefowy. Jeśli czas strefowy nie jest używany, należy ustawić jego wartość na 0.

USTAWIENIA ALARMU

Nacisnąć przycisk “ALARM” by pokazać czas alarmu, na wyświetlaczu pojawi się ikonka “ALARM”. Nacisnąć ponownie, by włączać i wyłączać alarm. Przy włączonym alarmie pojawia się ikonka dzwonka „”.

Nacisnąć i przytrzymać przycisk „ALARM”, by przejść do ustawień alarmu. Naciskając przyciski “▲” lub “▼” wybierać żądaną wartość godziny a następnie minut i zatwierdzać przyciskiem „ALARM”.

DRZEMKA I PODŚWIETLENIE

W momencie uaktywnienia się alarmu, nacisnąć przycisk „SNOOZE/ LIGHT” by uruchomić funkcję drzemki. Na wyświetlaczu pojawi się ikona “Zz”. Aby zatrzymać alarm na jeden dzień nacisnąć przycisk „ALARM”. Jeśli do stacji jest podłączony zasilacz, wyświetlacz przez cały czas jest podświetlony. Jeśli urządzenie nie jest podłączone do sieci zasilającej, w celu krótkiego dodatkowego podświetlenia wyświetlacza nacisnąć przycisk „SNOOZE/LIGHT”.

WSKAŹNIK NISKIEGO POZIOMU BATERII

Wskaźniki niskiego poziomu baterii pojawiają się zarówno na bazowej stacji pogodowej jak i na wyświetlaczach poszczególnych czujników. Należy wówczas wymienić baterie i przeprowadzić ustawianie urządzenia zgodnie z niniejszą instrukcją.

WAŻNE: podczas wymiany baterii w wiatromierzu należy ponownie przeprowadzić kalibrację urządzenia, czyli ustawienie kierunku wiatru. (Szczegóły znajdują się w rozdziale Kalibracja wiatromierza wymiana baterii).

POZBYWANIE SIĘ BATERII

Baterie wymieniać tylko na typ wskazany przez producenta. Przy pozbywaniu się baterii starych, zużytych lub wadliwie działających należy zwrócić uwagę na środowiskowe i prawne aspekty utylizacji.

WAŻNA INFORMACJA:

UWAGA! Zarówno stacja pogodowa jak i zewnętrzne czujniki zawierają delikatne części elektroniczne. Fale radiowe transmitowane na przykład przez telefony komórkowe, krótkofalówki, radio, WiFi czy kuchenki mikrofalowe mogą mieć wpływ na zasięg transmisji stacji pogodowej i jej zewnętrznych czujników oraz prowadzić do skrócenia tego zasięgu. Dlatego zalecane jest by urządzenia takie znajdowały się najdalej jak to możliwe od stacji i jej czujników. Z powodu możliwego wystąpienia zakłóceń częstotliwości radiowej producent nie gwarantuje maksymalnej wymienionej odległości, na jaką może być dokonywana transmisja między stacją a jej czujnikami.

SPECYFIKACJE

Zakres temperatury wewnętrznej:	0°C do + 50°C (+32 F do +122 F)
Zakres temperatury zewnętrznej:	-20°C do +60°C (-4 F do +140 F)
Komfort cieplny – zakres wskaźnika:	14°C do 60°C (pokazuje LLL, gdy wskaźnik jest poniżej 14°C oraz HHH, gdy jest powyżej 60°C)
Punkt rosy:	0°C do 60°C (pokazuje LLL, gdy wskaźnik jest poniżej 0 C & HHH gdy jest powyżej 60°C)
Dokładność wskazań temperatury:	0.1 stopnia C
Zakres wilgotności wewnętrznej i zewnętrznej:	20% - 99% RH
Dokładność wskazań wilgotności:	1% RH
Liczba czujników temperatury i wilgotności:	maksymalnie 3
Zakres prędkości wiatru:	0 – 30m/s 0 – 108 km/h 0 – 67 mph 0 – 58.3 węzłów 0 - 11 Beauforta
Zakres pomiaru opadów deszczu:	0 – 9999 mm
Zasięg transmisji (wiatromierz):	do 50 m (164 stóp) w terenie otwartym
Zasięg transmisji (deszczomierz):	do 30 m (98 stóp) w terenie otwartym (1m powyżej poziomu gruntu)
Zegar:	DCF77 Radio-Controlled, Quartz back-up
Zasilanie:	3 baterie AAA i 1 zasilacz 6.0V – stacja
bazowa:	2 baterie AA - wiatromierz 2 baterie AA - deszczomierz
Waga stacji pogodowej (NETTO)	245 g

Zmiana specyfikacji technicznej produktu zastrzeżona przez producenta.



OSTRZEŻENIE: ABY UNIKNĄĆ NIEBEZPIECZEŃSTWA POŻARU LUB PORAŻENIA PRĄDEM ELEKTRYCZNYM, NIE WOLNO WYSTAWIAĆ SPRZĘTU NA DZIAŁANIE DESZCZU BĄDŹ WILGOCI. URZĄDZENIE ODBIORCZE ZAWSZE WYŁĄCZYĆ Z GNIAZDKA, KIEDY NIE JEST UŻYWANE LUB PRZED NAPRAWĄ.

W URZĄDZENIU NIE MA ŻADNYCH CZĘŚCI, KTÓRE BY MÓGŁ ODBIORCASMODZIELNIE NAPRAWIAĆ. NAPRAWĘ SPRZĘTU NALEŻY ZLECIĆ ODPOWIEDNIO PRZYGOTOWANEMU SERWISU AUTORYZACYJNEMU. URZĄDZENIE ZNAJDUJE SIĘ POD NIEBEZPIECZNYM NAPIĘCIEM.

Informacje o ochronie środowiska naturalnego

Materiały służące do zapakowania tego urządzenia zostały wykonane z materiałów łatwo rozdzielających się na 3 elementy: tektura, masa papierowa i rozciągnięty polietylen.

Materiały te po demontażu mogą zostać zutylizowane przez wyspecjalizowaną spółkę.

Prosimy, aby Państwo dotrzymywali miejscowe przepisy dotyczące obchodzenia się z papierami pakowymi, wyładowanymi bateriami i starymi urządzeniami.

Likwidacja zużytego sprzętu elektrycznego/elektronicznego oraz utylizacja baterii i akumulatorów



Ten symbol znajdujący się na produkcie, jego wyposażeniu lub opakowaniu oznacza, że z produktem nie można obchodzić jak z odpadami domowymi. Kiedy urządzenie lub bateria / akumulator będą nadawały się do wyrzucenia prosimy, aby Państwo przewieźli ten produkt na odpowiednie miejsce zbiorcze, gdzie zostanie przeprowadzona jego utylizacja

Na terenie Unii Europejskiej oraz w innych europejskich krajach znajdują się miejsca zbiórki zużytych urządzeń elektrycznych i elektronicznych oraz baterii i akumulatorów.

Dzięki zapewnieniu właściwej utylizacji produktów mogą Państwo zapobiec możliwym negatywnym skutkom dla środowiska naturalnego i ludzkiego zdrowia. Mogłyby one wystąpić w wypadku nieodpowiedniego postąpienia z odpadami elektronicznymi i elektrycznymi lub zużytymi bateriami i akumulatorami.

Utylizacja materiałów pomaga chronić źródła naturalne. Z tego powodu, prosimy nie wyrzucać starych elektrycznych i elektronicznych urządzeń oraz akumulatorów i baterii razem z odpadami domowymi.

Aby uzyskać więcej informacji o sposobach utylizacji starych urządzeń, należy skontaktować się z władzami lokalnymi, przedsiębiorstwem zajmującym się utylizacją odpadów lub sklepem, w którym został produkt kupiony

Thank you for purchasing the new generation of professional weather station. Designed and engineered with the state-of-art technology and components, this instrument will provide accurate and reliable measurement of wind speed & direction, wind chill, daily/weekly/monthly/accumulated rainfall, barometric pressure, weather forecast, indoor/outdoor humidity, temperature, heat index & dew point as well as radio-controlled alarm clock. Read this manual carefully to fully explore the features and functions of the new product.

IN THIS PACKAGE YOU WILL FIND:

- One monitor (Receiver)
- One anemometer (Transmitter – transmit wind & outdoor Channel-1 temperature/humidity data)
- One rain gauge (Transmitter – transmit rainfall data)
- Mounting hardware for rain gauge (2 sets of screws & plastic screw plugs)
- Mounting hardware for anemometer (2 pieces of U-shape metal plate, 4 sets of Hex screws & nuts)
- One owner's' manual
- One 6.0V adapter

Additional tools needed for installation

- Small Phillips screwdriver
- Hexagonal Key
- Electric drill
- Pencil
- Level
- Mast, 1 – 1.25 inch (2.54 – 3.18 cm) in diameter (to mount the anemometer)

INSTALLATION

The weather station operates at 433MHz and does not require wire installation among the component parts. To ensure successful installation and the best performance, we recommend you follow the installation instructions in the order they appear in this manual.

1. Battery & adapter installation for the monitor (receiver)

- **Main Power source:** Plug in the adapter jack into the back side of the unit for basic operation and continuous backlight.
- **Backup Power:** Open the battery door and insert 3 pieces of AAA batteries according to the polarity indicated, close the battery cover.

Sea level pressure setting

After battery/adapter installation, the monitor will enter sea level pressure setting mode directly and the pressure reading will flash. Press “▲” or “▼” to set the sea level pressure value. Press “PRESSURE” to confirm the setting and exit. This allows the unit to provide a more accurate weather forecast & pressure reading.

You can also set the sea level pressure any time after the installation is completed. For more information, see “WEATHER FORECAST & BAROMETRIC PRESSURE” section.

Note: you may obtain the current sea level pressure from the weather web site for your locate area.

2. Selecting a location for the anemometer

Select a mounting location for the anemometer that is:

- Outdoors, not blocked on top or sides, so wind can freely reach the anemometer
- Within 50 meter (164 feet) open area from the monitor. Reduce distance if obstacles is between the anemometer & the monitor.

The best location for the anemometer is usually mounted on a mast in an open area where wind is not blocked on top or sides, or above roof level on the building where the monitor is located.

Testing the effective transmission range

Before mounting the anemometer, measure the distance between the monitor & anemometer and be sure it is within the effective transmission range. It is recommended to perform a simple RF transmission test before mounting.

- 1) Place the monitor in your selected indoor location and install adapter & batteries (see “Battery & adapter installation for the monitor” section above)
- 2) Place the anemometer horizontally in your selected outdoor location. Loosen the screws on the battery door with a small Phillips screwdriver and open the battery door. Insert 2 pieces of AA batteries according to the polarity indicated. Close the battery door and tighten the screws.
- 3) Hold “CHANNEL/SEARCH” button on the monitor for 3 seconds and the wind direction, temperature & humidity icons will flash on the display. The monitor is now searching for all remote sensors.
- 4) If valid wind direction, wind speed and channel-1 temperature/humidity readings are shown on the monitor within 10 minutes, the RF transmission is successful and the anemometer & monitor are within the effective transmission.
If above readings are not shown after 10 minutes of searching, the transmission is failed. Shorten the distance between the anemometer & monitor. Reset the anemometer by removing all batteries from the anemometer & wait for 10 seconds before re-installing the batteries again. Repeat step 3 & 4 until the transmission is successful.
- 5) Remove all batteries from the anemometer before mounting and calibration.

NOTE: Whenever the radio-controlled icon  is flashing on the display, the weather station is receiving radio-controlled clock signal and the RF reception for remote sensors will stop temporary for around 8 minutes. Wait until this icon stops flashing (or disappear) before searching for the remote sensors.

3. Mounting the anemometer

Important: Before mounting, be sure the monitor & anemometer are within the effective transmission range.

Note: To mount the anemometer, you need a mast (not supplied) about 1 – 1.25 inches (2.54 – 3.1 cm) in diameter, and the hardware necessary to fasten it to the mounting location. If you previously installed such a mast (for mounting antenna, for example), you can mount the anemometer on that mast.

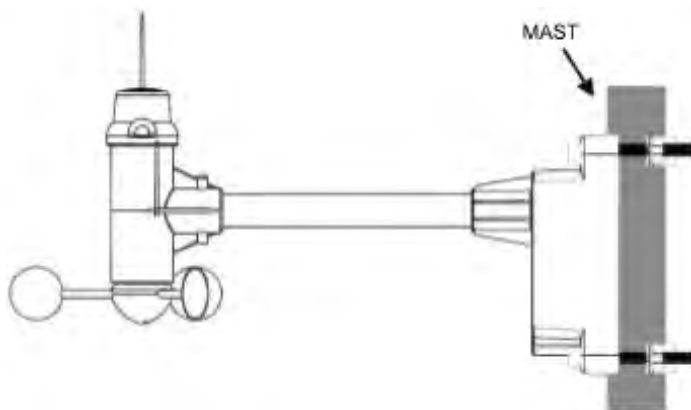

- 1) If necessary, mount and ground a mast as directed in the instructions provided by the mast.
- 2) Place the supplied U-shape metal plates around the mast. Insert 4 pieces of the supplied Hex screws through the holes of the U-shape plates and the holes on the anemometer's mounting bracket. (The wind vane is above the wind cup and the metal bar of the anemometer is in horizontal level)
- 3) Tighten the supplied Hex nut onto both ends of each screw

4. Calibrating the anemometer & installing batteries

After mounting the anemometer, follow these steps to calibrate the wind direction so that the anemometer properly measures the wind direction and transmit to the monitor. Be sure battery has been removed from the anemometer before the calibration.

Important: The same calibration (step 1 to 5) is needed for the first set up and every battery replacement.

- 1) After mounting the anemometer, loosen the screws on the battery door with a small screwdriver and open the battery door.
- 2) Use the compass on the anemometer and turn the wind vane so it is pointing due north.

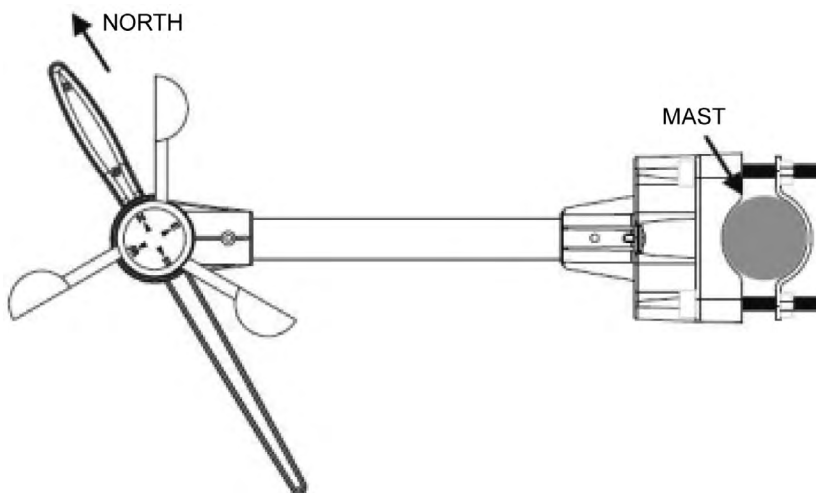

- 3) Hold the wind vane pointing due north and do not allow it to turn. Insert 2 pieces of AA batteries according to the polarity indicated. The red LED indicator above the battery cover of the anemometer will flash few times right after battery installation. Be sure the vane is pointing due north at the moment when red LED flashes and the calibration is now completed. Replace the battery cover and tighten the screws.
- 4) If the wind vane is not pointing due north when the red LED first flashes, remove batteries and repeat step 2 & 3.
- 5) Hold "CHANNEL/SEARCH" buttons on the monitor to search for remote transmitter. Wind direction, wind speed, wind chill & channel-1 temperature/humidity readings will appear within 10 minutes if the RF transmission is successful.

5. Selecting a location for the rain gauge

Select a mounting location for the rain gauge that is:

- a flat, level surface and look for a location where the rain gauge can be placed 1 meter or more above ground level.
- within 30 meter (100 feet) open area from the monitor. Reduce distance if obstacles is between the rain gauge & the monitor
- in an area not blocked on the top or sides, so rain can freely reach the rain gauge (for example, not under an overhang or too close to a building or fence)

Cautions:

- To prevent false rainfall readings caused by water splashes, do not choose a location that is not level or that is too close to the ground, a swimming pool, lawn sprinklers, or anywhere water might accumulate or run off
- The screen in the cylinder of the rain gauge filters most debris (such as leaves) that might fall into the rain gauge. To avoid frequent build-up of debris in the cylinder, do not mount the rain gauge too close to the trees or plants

6. Battery Installation for the rain gauge

- 1) Press the tabs back as indicated below to unlock the rain gauge cover

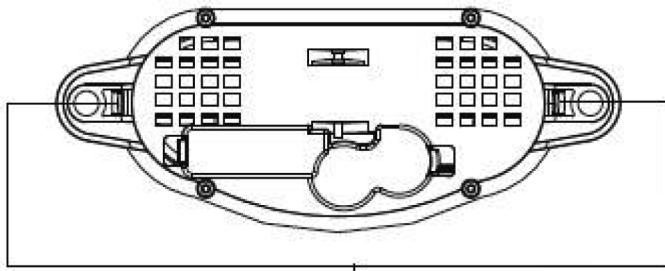

Press tabs back to unlock Rain Gauge Cover

- 2) Lift the rain gauge cover off its base. Then carefully remove the packing tape from the bucket assembly
- 3) Open battery cover and insert 2 pieces of AA batteries according to the polarity indicated. Close the battery cover
- 4) Replace & lock the rain gauge cover on the base
- 5) Hold "CHANNEL/SEARCH" button on the monitor for 3 seconds and the total rainfall "- - - -" will flash. The monitor is now searching for all remote sensors. Total rainfall reading (in this case "0" mm) will appear within 2 minutes if the RF transmission is successful and the monitor & rain gauge are now within the effective transmission range.
- 6) If total rainfall "- - - -" stop flashing and stay on the display after 2 minutes of searching, the RF transmission is failed. Shorten the distance between the monitor & rain gauge. Reset the rain gauge by removing all batteries from the rain gauge and wait for 10 seconds before re-installing the batteries again. Then repeat step 5 (& 6) until the RF communication is completed.

NOTE: Whenever the radio-controlled icon  is flashing on the display, the weather station is receiving radio-controlled clock signal and the RF reception for remote sensors will stop temporary for around 8 minutes. Wait until this icon stops flashing (or disappear) before searching for the remote sensors.

7. Mounting the rain gauge

Before mounting the rain gauge, be sure the rain gauge & monitor are within the transmission effective range and batteries are installed.

- 1) Hold the base of the rain gauge flat against the mounting surface then use a level to make sure the rain gauge (as it rest on the mounting surface) is horizontally level.
- 2) Use a pencil to trace the inside of the mounting holes on the base of the rain gauge to mark the screw locations.
- 3) Drill a hole in the center of each marked location and insert the supplied plastic screw plugs
- 4) Hold the rain gauge against the mounting surface so the holes on the base are aligned with the plugs, then thread the supplied washer head screws into each hole and use a screwdriver to tighten them.



8. Installing additional remote thermo-hygrometer sensor(s)

Additional remote thermo-hygrometer sensors can be purchased separately (not supplied in the package).

- 1) Select a location for the remote thermo-hygrometer that is within the effective transmission range of 100 meters (328 feet). Shorten the distance if obstacle is between the monitor & remote sensor.
- 2) Use a small screwdriver to loosen the screws on the battery door of the remote sensor. Insert 2 pieces of AAA batteries according to the polarity indicated.
- 3) Assign channel 2 or 3 to the remote sensor by setting the slide switch inside the battery compartment. (Channel 1 is used by the anemometer and should not be assigned to the new remote thermo-hygrometer)
- 4) Press “Tx” button inside the battery compartment of the remote sensor to transmit temperature & humidity data to the monitor. Then close the battery door and tighten the screws.
- 5) Hold “CHANNEL/SEARCH” button on the monitor to search for all remote sensors. The temperature & humidity readings of your selected channel number will be displayed on the monitor if RF transmission is successful.

OPERATION

Name and Functions of Buttons:

Button	Press Functions	Hold 3 seconds
RAIN/CLEAR	Read daily/monthly/weekly/total rainfall	Clear rainfall record
RAIN HISTORY	Read current & past 6 days, weeks or months rainfall data	
WIND	Read average & gust wind speed	
WIND ALARM	Read high gust wind alarm and low wind chill alarm	Enter high wind speed alarm & low wind chill alarm setting
PRESSURE	Toggle pressure unit hPa, inHg & mb	Sea level pressure setting
CHANNEL/ SEARCH	Select indoor, Channel 1, 2, 3 or auto scroll 	Search for all remote sensors
MEMORY	Read maximum/minimum records	Clear memory record
HEAT INDEX/DEW POINT	Read Heat Index & Dew Point	
CLOCK	Read time, calendar and day-of-week	Set Clock & Calendar
ALARM	Read alarm time; enable/disable alarm	Alarm time setting
▲ UP	1 step forward in setting	Fast advance
▼ Down	1 step backward in setting	Fast backward
SNOOZE/LIGHT	Trigger snooze alarm & extend backlight	
WIND ALARM 	Enable/disable high gust wind alarm & low wind chill alarm	
WIND UNIT	Toggle wind speed unit between Beaufort, mph, m/s, km/h & knot	
	Search for Radio-Controlled time	
ZONE	Toggle RC time & Zone time	Zone time setting

CONNECTING WITH REMOTE SENSORS

The weather station uses 433MHz radio signals to send and receive weather data between the monitors and remote sensors.

After battery/adapter installation, the monitor will automatically search for remote sensors. You can also enforce a searching mode by holding “CHANNEL/SEARCH” on the monitor. Follow the instruction in the “INSTALLATION” section to set up the sensors and wireless connection. If the connection cannot be established, reset the remote sensor by removing the batteries from the sensor. Wait for 10 seconds and reinstall the batteries. Then hold “CHANNEL/SEARCH” on the monitor to search for the sensors. If that continues to fail, shorten the distance between the sensor & monitor and reinstall the sensors if necessary (Details refer “INSTALLATION” section)

NOTE: Whenever the radio-controlled icon  is flashing on the display, the weather station is receiving radio-controlled clock signal and the RF reception for remote sensors will stop temporary for around 8 minutes. Wait until this icon stops flashing (or disappear) before searching for the remote sensors.

Anemometer (with built-in temperature & humidity sensor):

Important: Wind direction calibration is needed whenever the anemometer is reset (or during battery replacement)

Searching mode display:

Wind direction, temperature & humidity information will flash

RF Connection completed:

Valid wind speed/direction & Ch-1 temperature/humidity readings appear

(It may take up to 10 minutes to receive all wind speed/direction & Ch-1 temperature/humidity readings during the searching mode)

RF Connection failed:

“- - -” wind speed appears; no wind direction. Unable to display Ch-1 temperature & humidity

RAIN GAUGE:

Searching mode display:

Total rainfall information will flash

RF connection completed:

Valid total rainfall reading appears

RF connection failed:

“- - -” stops flashing & stays on the total rainfall display (previous daily/weekly/monthly rainfall readings remain in record)

Additional remote thermo-hygrometer sensor:

Additional remote thermo-hygrometer sensors can be purchased separately (not supplied in the package).

Important: Select Ch-2 or 3 for additional remote thermo-hygrometer sensor since Ch-1 has been assigned to the anemometer.

Searching mode display:

Temperature & humidity information will flash

RF Connection completed:

Valid temperature/humidity readings of your selected channel appear

RF Connection failed:

Unable to display the temperature & humidity readings of your selected channel

WEATHER FORECAST & BAROMETRIC PRESSURE

The unit predicts weather condition of the next 12 – 24 hours based on the change of atmospheric pressure. The coverage area is around 30 – 50 km. The weather forecast is based on atmospheric pressure change and is about 70-75% correct. As weather conditions cannot be 100% correctly forecasted, we cannot be responsible for any loss caused by an incorrect forecast.

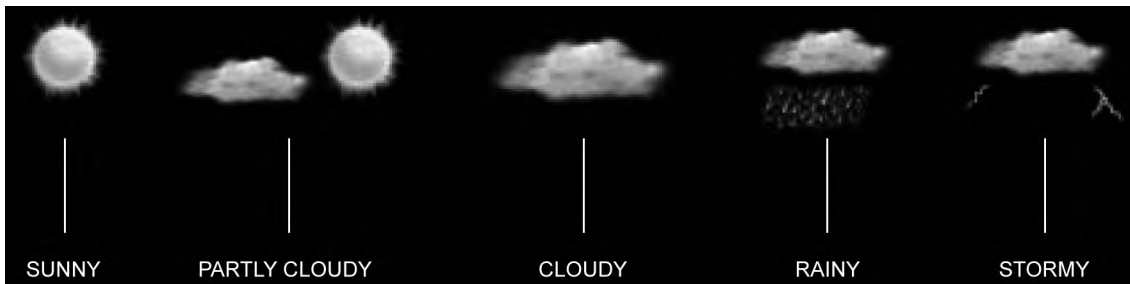

To obtain an accurate weather forecast & barometric pressure reading, you need to input your current local sea level pressure. After battery/adapter installation, it will enter sea level pressure setting directly and the pressure reading will flash. Press “▲” or “▼” to set the value and press “PRESSURE” to confirm and exit.

You can also hold “PRESSURE” button to enter sea level pressure setting in normal display mode. Press “▲” or “▼” to set the value and press “PRESSURE” to confirm and exit.

Press PRESSURE button to select pressure unit between hPa, inHg & mb.

Note: you may obtain your current local sea level pressure information from the weather web site.

IN/OUT TEMPERATURE & HUMIDITY

Temperature & humidity readings are shown on the upper right of the display.

Press “CHANNEL/SEARCH” repeatedly to select indoor, Ch1, Ch2, Ch3 or auto-channel scrolling ↻ display modes.

Note: The outdoor temperature & humidity sensor is built inside the anemometer and is assigned to channel 1. Additional remote thermo-hygrometer sensor(s) can be purchased separately and they should be assigned to Ch-2 or 3 only.

ICE ALERT

Ice alert indicator ❄️ appears on the display next to the wind chill reading when outdoor channel-1 temperature falls to or below 4°C (or 39.2F). It provides an early alert for possible icy road condition to driver.

IN/OUT HEAT INDEX

Heat Index combines the effects of heat and humidity. It is the apparent temperature of how hot the heat-humidity combination makes it feels.

Press “Heat Index/Dew Point” button once to show the respective indoor or outdoor heat index on the display. “HEAT INDEX” icon will appear.

Note: Heat index display range: 14°C to 60°C
(It shows LLL when heat index is below 14°C or HHH when above 60°C)

IN/OUT DEW POINT

Dew point is the saturation point of the air, or the temperature to which the air has to be cooled in order to get condensation.

Press HEAT INDEX / DEW POINT button twice to show the respective indoor or outdoor dew point reading on the display. "DEW POINT" icon will appear.

Note: Dew point display range: 0°C to 60°C

(It shows LLL when dew point is below 0°C and HHH when above 60°C)

DAILY, WEEKLY, MONTHLY & ACCUMULATED RAINFALL

The wireless rain gauge provides daily, weekly, monthly and accumulated rainfall measurements. Press "RAIN/CLEAR" repeatedly to switch between the different modes and the corresponding "DAILY", "WEEKLY", "MONTHLY" or "TOTAL" icon will appear indicating your current display mode. In daily, weekly or monthly rainfall display, hold "RAIN/CLEAR" to clear all daily, weekly & monthly rainfall reading to zero. In total rainfall display, hold "RAIN/CLEAR" to clear total rainfall reading.

RAINFALL HISTORY

This unit has a large capacity memory that can store and display:

- Daily rainfall (up to last six days as well as current day)
- Weekly rainfall (up to last six weeks as well as current week)
- Monthly rainfall (up to last six months as well as current month)

Press "RAIN" to select daily, weekly or monthly rainfall display mode. Press "RAIN HISTORY" repeatedly to scroll through the current & last 6 days/weeks/months data corresponding to your selected rainfall mode. On the bar chart display, the "0" represents the current period. -1, -2, etc indicate the prior periods. The precise rainfall reading of the selected period will be shown on the display.

Example 1:

In April, press "RAIN HISTORY" repeatedly in the monthly rainfall mode until "-3" bar chart is shown. The bar chart and reading indicate the monthly rainfall record in January (from 1st Jan to 31st Jan)

Example 2:

On Wednesday, press "RAIN HISTORY" repeatedly in the weekly rainfall mode until "-1" bar chart is shown. The bar chart and reading indicate the weekly rainfall recorded last week (from last Sunday to last Saturday).

Example 3:

On Friday, press "RAIN HISTORY" repeatedly in the daily rainfall mode until "-2" bar chart is shown. The bar chart and reading indicate the daily rainfall record on this Wednesday.

WIND SPEED & DIRECTION

The weather station uses the anemometer to sample the wind speed and direction. You can set the monitor to display the wind speed in miles per hour (mph), kilometers per hour (km/h), meters per second (m/s), knots and Beaufort. Press "WIND UNIT" on the back casing until the desired unit appears.

The monitor displays 16 wind directions (N for north, S for south, SW for south-west and so on). Press “WIND” to select gust & average wind speed display.

Wind direction: Average wind direction over a 2-minute period
 Average wind speed: Average wind speed over a 2-minute period
 Gust wind speed: Maximum wind speed over a 10-minute period

Beaufort	Knots	Wave height (meter)	Wave height (feet)	WMO description	Effects observed on the sea
0	Under 1	-	-	Clam	Sea is like a mirror
1	1 – 3	0.07	0.25	Light air	Ripples with appearance of scales; no foam crests
2	4 – 6	0.15 – 0.3	0.5 – 1	Light breeze	Small wavelets; crests of glassy appearance, not breaking
3	7 – 10	0.6 – 0.9	2 – 3	Gentle breeze	Large wavelets; crests begin to break; scattered whitecaps
4	11 – 16	1 – 1.5	3.5 – 5	Moderate breeze	Small waves, becoming longer; numerous whitecaps
5	17 – 21	1.8 – 2.4	6 – 8	Fresh breeze	Moderate waves, taking longer form; many whitecaps; some spray
6	22 – 27	2.9 – 4	9.5 – 13	Strong breeze	Larger waves forming; whitecaps everywhere; more spray
7	28 – 33	4.1 – 5.8	13.5 – 19	Near gale	Sea heaps up; white foam from breaking waves begins to be blown in streaks
8	34 – 40	5.5 – 7.6	18 – 25	Gale	Moderately high waves of greater length; edges of crests begin to break into spindrift; foam is blown in well-marked streaks
9	41 – 47	7 – 9.7	23 – 32	Strong Gale	High waves; sea begins to roll; dense streaks of foam; spray may begin to reduce visibility
10	48 – 55	8.8 – 12.5	29 – 41	Storm	Very high waves with overhanging crests; sea takes white appearance as foam is blown in very dense streaks; rolling is heavy and visibility is reduced
11	56 – 63	11.2 – 15.8	37 – 52	Violent	Exceptionally high waves; sea covered with white foam patches; visibility further reduced
12	64 & over	13.7 & over	45 & over	Hurricane	Air filled with foam; sea completely white with driving spray; visibility greatly reduced

(Reference table based on observations of the effects of the wind)

WIND CHILL



Wind chill is the apparent temperature felt on exposed skin due to the combination of air temperature and wind speed. The wind chill reading on the monitor is calculated based on the temperature measured from the anemometer (channel-1) and the average wind speed.

GUST WIND & WIND CHILL ALARM

High Gust Wind Alarm

You can set the monitor to sound an alarm for about 1 minute when gust wind reaches or exceeds a set limit. Press “WIND ALARM” to silence the alarm sound. The related high alarm icons will continue to flash until the alarm condition is no longer met.



High Gust Wind Alarm Setting:

- Press “WIND ALARM” to show high gust wind alarm display. “ALARM” icons appear in the gust wind display area
- Hold “WIND ALARM” button to enter its setting mode and gust wind digits will flash
- Press “▲” or “▼” to set the value
- Press “WIND ALARM” to confirm setting and exit
- Press “WIND AL  repeatedly to enable or disable the gust alarm.
- “ Hi” appears when it is enabled.

Low Wind Chill Alarm

You can also set the monitor to sound an alarm for about 1 minute when the wind chill reaches or falls below the set limit. Press “WIND ALARM” to silence the alarm sound. The related low alarm icon will continue to flash until the alarm condition is no longer met.

Low Wind Chill Alarm Setting:



- Press “WIND ALARM” repeatedly so “ALARM” icons appear in the wind chill display area
- Hold “WIND ALARM” button to enter its setting mode and the wind chill digits will flash
- Press “▲” or “▼” to set the value
- Press “WIND ALARM” to confirm setting and exit
- Press “WIND AL  repeatedly to enable or disable the wind chill alarm.
- “ Low” appears when it is enabled.

MAXIMUM & MINIMUM RECORDS

Press “MEMORY” repeatedly to view the maximum & minimum values of temperature, humidity, heat index, dew point, wind speed & wind chill readings. The corresponding “MAX” and “MIN” icons will appear. To clear the memory record, hold “MEMORY” in the max/min display mode

RADIO-CONTROLLED CLOCK

The unit will start synchronizing the radio-controlled clock after battery/adaptor installation. The antenna icon will flash during synchronization. If the reception of radio-controlled time is successful, antenna icon with full signal strength  will appear on screen. The radio-controlled clock will have a daily synchronization at 02:03 & 03:03 everyday. Each reception cycle is around 2.5 to 10 minutes.

			Antenna icon disappear
Searching for Radio-Controlled Clock Signal	Reception is successful	Reception is fail	Reception is disabled

Antenna icon without signal strength indicates the past reception is not successful (Daily synchronization is still enabled). To enforce searching of radio-controlled time signal immediately, press “ ” repeatedly until the antenna icon flashes. If reception continues to fail, try other locations later. Place the unit away from source of interference such as mobile phones, appliances, TV etc.

To disable the radio-controlled time reception and stop the daily synchronization, continue pressing “ ” until the antenna icon disappears.

CLOCK & CALENDAR

Press "CLOCK" to toggle display between time, calendar and day of the week.

Clock & calendar setting:

Note: You need to set clock & calendar when your weather station cannot receive radio-controlled time signal in your location.

- Hold "CLOCK" button to enter clock setting mode.
- Using "▲" or "▼" to adjust and "CLOCK" to confirm, the following values can be set in sequence: 12/24hr format > Hr > Min > Yr > D/M or M/D format > Month > Date > EXIT

HOME TIME, WORLD (ZONE) TIME

Hold "ZONE" to enter world (zone) time setting mode. Press "▲" or "▼" to enter the desired hour offset value from -12 to +12 hours. Press "ZONE" to confirm each setting.

Press "ZONE" button to toggle between home (radio-controlled) time and world (zone) time. "ZONE" icon appears when world (zone) time is selected. When zone time is not used, set zone time to "0".

ALARM SETTING

Press "ALARM" button to show alarm time and the "ALARM" icon will appear.

Press again to enable or disable the alarm. Bell icon "🔔" appears when alarm is enabled.

Hold "ALARM" to enter alarm time setting mode. Press "▲" or "▼" to enter the desired Hour/Min values and press "ALARM" to confirm setting.

SNOOZE & BACKLIGHT

When alarm is going off, press SNOOZE/ LIGHT to trigger snooze function and "Zz" icon will appear. To stop alarm for one day, press "ALARM" key.

Once adapter is connected to the monitor, it will provide continuous backlight to the display. Press SNOOZE/LIGHT for an extended backlight if adapter is not connected.

LOW BATTERY INDICATION

Low battery indication is available for the monitor itself and all of the remote sensors.

Replace the batteries and follow the setup procedure in this instruction manual.

Important: Wind direction calibration is required for the anemometer during battery replacement (Details refer "Calibrating the anemometer & installing batteries" section)

BATTERY DISPOSAL

Replace only with the same or equivalent type recommended by the manufacturer.

Please disposal of old, defective batteries in an environmentally friendly manner in accordance with the relevant legislation.

IMPORTANT NOTE:

Warning! The weather station and the outside sensor contain sensitive electronic components. Radio waves transmitted e.g. from mobile telephones, walkie talkies, radios, WiFi, remote controls or microwaves may influence the transmission distance of the weather station and the outside sensor and lead to a shorter reception range. It is therefore important to keep as great distance as possible between the devices of the weather station and the outside sensor and the devices which send out radio waves. We do not guarantee the maximum specified transmission range between the weather station and the outside sensors due to the radio frequency interference in the environment.

SPECIFICATIONS

Indoor Temperature:	0°C to + 50°C (+32 F to +122 F)
Outdoor Temperature:	-20°C to +60°C (-4 F to +140 F)
Heat Index:	14°C to 60°C (shows LLL when heat index below 14°C & HHH when above 60°C)
Dew Point:	0°C to 60°C (shows LLL when dew point below 0C & HHH when above 60°C)
Temperature Resolution:	0.1 degree C
Indoor & Outdoor Humidity:	20% - 99% RH
Humidity Resolution:	1% RH
Channel for Temp & Humidity:	maximum 3
Wind speed range:	0 – 30m/s 0 – 108 km/h 0 – 67 mph 0 – 58.3 knot 0 – 11 Beaufort
Rain Gauge reading:	0 – 9999 mm
Transmission (Anemometer):	up to 50M (164 feet) in open area
Transmission (Rain Gauge):	up to 30M (98 feet) in open area (1m above ground level)
Clock:	DCF77 Radio-Controlled, Quartz back-up
Power:	3 pieces AAA batteries & 1 piece 6.0 V adapter for monitor 2 piece AA for anemometer 2 piece AA for rain gauge
Main Unit Weight (NETT):	245g

We reserve the right to change technical specifications.



WARNING: Do not use this product near water, in wet areas to avoid fire or injury of electric current. Always turn off the product when you don't use it or before a revision. There aren't any parts in this appliance which are repairable by consumer. Always appeal to a qualified authorized service. The product is under a dangerous tention.

Old electrical appliances, used batteries and accumulators disposal



This symbol appearing on the product, on the product accessories or on the product packing means that the product must not be disposed as household waste. When the product/ battery durability is over, please, deliver the product or battery (if it is enclosed) to the respective collection point, where the electrical appliances or batteries will be recycled. The places, where the used electrical appliances are collected, exist in the European Union and in other European countries as well. By proper disposal of the product you can prevent possible negative impact on environment and human health, which might otherwise occur as a consequence of improper manipulation with the product or battery/ accumulator. Recycling of materials contributes to protection of natural resources. Therefore, please, do not throw the old electrical appliances and batteries/ accumulators in the household waste. Information, where it is possible to leave the old electrical appliances for free, is provided at your local authority, at the store where you have bought the product. Information, where you can leave the batteries and accumulators for free, is provided to you at the store, at your local authority.

CE DECLARATION OF CONFORMITY

The manufacturer (authorised representative):

HP TRONIC Zlín, spol. s r.o., Prštné Kútiky 637, 760 01 Zlín,
Company Identification No.: 499 73 053,

hereby declares that the hereinafter described product:

Radio controlled weather station with anemometer and rain gauge with wireless data transmission:

Hyundai WS 2077 R WIND,

Purpose of use: signal transmission from the transmitting device to the receiving device in the Czech Republic and in the EU member states, used frequency: 433,93 MHz band

is in conformance with the provisions of the GD No. 426/2000 Coll. that is in conformity with the R&TTE Directive 1999/5/EC concerning radio and telecommunication devices.

The following technical regulations have been applied in assessing the conformance:

Harmonised standards:

ETSI EN 300 220-1 V2.1.1
ETSI EN 300 220-2 V2.1.2
ETSI EN 301 489-3 V1.4.1
ETSI EN 301 489-1 V1.8.1
ETSI EN 300 330-1 V1.3.1
ETSI EN 300 330-2 V1.3.1
EN 50371
EN 60950-1

The test results are provided in the Test Reports No. 60/760.10.101.01 and 60.100.10.170.01 Rev.00 issued by the TUV SÚD Hong Kong Ltd and in the Test Reports No. 14014802 002, No. 14019088 001, No. 14014736 002 and No. 14014746 002 issued by the TUV Rheinland Hong Kong Ltd.

The conformity has been assessed according to the Annex No. 3 to GD No. 426/2000 Coll.

We declare that the product complies with the basic requirements of the above-mentioned GD, i.e. the user safety and health protection, electromagnetic compatibility and effective utilisation of the spectrum.

Declaration issuance date and venue: 19.8.2011, Zlín

Authorised person's stamp:

HP TRONIC Zlín, spol. s r.o.
Prštné-Kútiky 637, 760 01 Zlín
IČO: 49973053, DIČ: CZ49973053
-15-

Poznámky / Notatka / Notes:

ZÁRUČNÍ PODMÍNKY

Na výrobek uvedený v tomto záručním listu je poskytována záruka po dobu dvacet čtyři měsíců od data prodeje spotřebiteli.

Záruka se vztahuje na poruchy a závady, které v průběhu záruční doby vznikly chybou výroby nebo vadou použitých materiálů.

Výrobek je možno reklamovat u prodejce, který výrobek prodal spotřebiteli nebo v autorizovaném servisu.

Při reklamaci je nutné předložit: reklamovaný výrobek, originální nákupní doklad, ve kterém je zřetelně uveden typ výrobku a jeho datum prodeje spotřebiteli, případně tento řádně vyplněný záruční list.

Záruka platí pouze tehdy, je-li výrobek používán podle návodu k obsluze a připojen na správné síťové napětí.

Spotřebitel ztrácí nárok na záruční opravu nebo bezplatný servis v případě:

- zásahu do přístroje neoprávněnou osobou.
- nesprávné nebo neodborné montáže výrobku.
- poškození přístroje vlivem živelné pohromy.
- používání výrobku pro jiné účely, než je obvyklé.
- používání výrobku k profesionální či jiné výdělečné činnosti.
- používání výrobku s jiným než doporučeným příslušenstvím.
- nesprávné údržby výrobku.
- nepravidłelného čištění výrobků zejména v případě, kdy je závada způsobena zbytky potravin, vlasů, domovního prachu nebo jiných nečistot.
- vystavení výrobku nepříznivému vnějšímu vlivu, zejména vniknutím cizích předmětů nebo tekutin (včetně elektrolytu z baterií) dovnitř.
- mechanického poškození výrobku způsobeného nesprávným používáním výrobku nebo jeho pádem.

Pokud zboží při uplatňování vady ze strany spotřebitele bude zasíláno poštou nebo přepravní službou, musí být zabaleno v obalu vhodném pro přepravu tak, aby se zabránilo poškození výrobku přepravou.

Aktuální seznam servisních středisek naleznete na: www.hyundai-electronics.cz

Případně další dotazy zasílejte na info@hyundai-electronics.cz

Veškeré náležitosti uvedené v tomto záručním listu platí pouze pro výrobky nakoupené a reklamované na území České Republiky.

Typ výrobku: **WS 2077 R WIND**

Datum prodeje:

Výrobní číslo:

Razítko a podpis prodávajícího:

ZÁRUČNÝ LIST**ZÁRUČNÉ PODMIENKY**

Na výrobok uvedený v tomto záručnom liste je poskytovaná záruka na dobu dvadsať štyri mesiacov od dátumu predaja spotrebiteľovi.

Záruka sa vzťahuje na poruchy a chyby, ktoré v priebehu záručnej doby vznikli chybou výroby alebo chybou použitých materiálov.

Výrobok je možné reklamovať u predajcu, ktorý výrobok predal spotrebiteľovi alebo v autorizovanom servise.

Pri reklamacii je nutné predložiť: reklamovaný výrobok, originálny nákupný doklad, v ktorom je zreteľne uvedený typ výrobku a jeho dátum predaja spotrebiteľovi prípadne tento riadne vyplnený záručný list.

Záruka platí iba vtedy, ak je výrobok používaný podľa návodu na obsluhu a pripojený na správne sieťové napätie.

Spotrebiteľ stráca nárok na záručnú opravu alebo bezplatný servis najmä v prípade:

- zásahu do prístroja neoprávnenou osobou.
- nesprávnej alebo neodbornej montáže výrobku.
- poškodenia prístroja vplyvom živeľnej pohromy.
- používania výrobku pre účely pre ktoré nie je určený.
- používania výrobku na profesionálne či iné zárobkové činnosti.
- používania výrobku s iným než doporučeným príslušenstvom.
- nesprávnej údržby výrobku.
- nepravidelného čistenia výrobku najmä v prípade, kedy je porucha spôsobená zvyškami potravín, vlasov, domového prachu alebo iných nečistôt.
- vystavenia výrobku nepriaznivému vonkajšiemu vplyvu, najmä vniknutím cudzích predmetov alebo tekutín (vrátane elektrolytu z batérií) dovnútra.
- mechanického poškodenia výrobku spôsobeného nesprávnym používaním výrobku alebo jeho pádom.

Pokiaľ výrobok pri uplatňovaní poruchy zo strany spotrebiteľa bude zasielaný poštou alebo prepravnou službou, musí byť zabalený v obale vhodnom pre prepravu tak, aby sa zabránilo poškodeniu výrobku prepravou.

Aktuálny zoznam servisných stredísk nájdete na: www.hyundai-electronics.cz

Prípadné ďalšie dotazy zasielajte info@hyundai-electronics.cz

Všetky náležitosti uvedené v tomto záručnom liste platia len pre výrobky nakúpené a reklamované na území Slovenskej Republiky.

Typ prístroja: **WS 2077 R WIND**

Dátum predaja:

Výrobné číslo:

Pečiatka a podpis predajca:

WARUNKI GWARANCJI

- 1) Niniejsza gwarancja dotyczy produktów produkowanych pod marką HYUNDAI, zakupionych w sklepach na terytorium Rzeczypospolitej Polskiej.
- 2) Okres gwarancji wynosi 24 miesiące od daty zakupu uwidocznionej na karcie gwarancyjnej.
- 3) Naprawy gwarancyjne odbywają się na koszt Gwaranta we wskazanym przez Gwaranta Autoryzowanym Zakładzie Serwisowym.
- 4) Gwarancją objęte są wady produktu spowodowane wadliwymi częściami i/lub defektami produkcyjnymi.
- 5) Gwarancja obowiązuje pod warunkiem dostarczenia do Autoryzowanego Zakładu Serwisowego urządzenia w kompletnym opakowaniu albo w opakowaniu gwarantującym bezpieczny transport wraz z kompletem akcesoriów oraz z poprawnie i czytelnie wypełnioną kartą gwarancyjną i dowodem zakupu (paragon, faktura VAT, etc.).
- 6) Autoryzowany Zakład Serwisowy może odmówić naprawy gwarancyjnej jeśli Karta Gwarancyjna nosić będzie widoczne ślady przeróbek, jeżeli numery produktów okażą się inne niż wpisane w karcie gwarancyjnej a także jeśli numer dokumentu zakupu oraz data zakupu na dokumencie różnią się z danymi na Karcie Gwarancyjnej.
- 7) Usterki ujawnione w okresie gwarancji będą usunięte przez Autoryzowany Zakład Serwisowy w terminie 14 dni roboczych od daty przyjęcia produktu do naprawy przez zakład serwisowy, termin ten może być przedłużony do 21 dni roboczych w przypadku konieczności sprowadzenia części zamiennych z zagranicy .
- 8) Gwarancją nie są objęte:
 - wadliwe działanie lub uszkodzenie spowodowane niewłaściwym użytkowaniem lub użytkowanie niezgodne z instrukcją obsługi i przepisami bezpieczeństwa
 - zużycie towaru nad zakres zwykłego użytkowania (zwłaszcza jeżeli był wykorzystywany do profesjonalnej lub innej czynności zarobkowej)
 - uszkodzenia spowodowane czynnikami zewnętrznymi (w tym: wyładowaniami atmosferycznymi, przepięciami sieci elektrycznej, środkami chemicznymi, czynnikami termicznymi) i działaniem osób trzecich
 - uszkodzenia powstałe w wyniku podłączenia urządzenia do niewłaściwej instalacji współpracującej z produktem
 - uszkodzenia powstałe w wyniku zalania wodą, użycia nieodpowiednich baterii (np. ładowanych powtórnie baterii nie będących akumulatorami)
 - produkty nie posiadające wypełnionej przez Sprzedawcę Karty Gwarancyjnej
 - produkty z naruszoną plombą gwarancyjną lub wyraźnymi oznakami ingerencji przez osoby trzecie (nie będące Autoryzowanym Zakładem Serwisowym lub nie działające w jego imieniu i nie będące przez niego upoważnionymi)
 - kable przyłączeniowe, słuchawki (z zastrzeżeniem pkt. 2), baterie
 - uszkodzenia powstałe wskutek niewłaściwej konserwacji urządzenia
 - uszkodzenia powstałe w wyniku zdarzeń losowych (np. powódź, pożar, klęski żywiołowe, wojna, zamieszki, inne nieprzewidziane okoliczności)
 - czynności związane ze zwykłą eksploatacją urządzenia (np. wymiana baterii)
 - **uszkodzenia (powodujące np. brak odpowiedzi urządzenia lub jego nie włączanie się) powstałe wskutek wgrania nieautoryzowanego oprogramowania.**
- 9) Jeżeli Autoryzowany Zakład Serwisowy stwierdzi, iż przyczyną awarii urządzenia są przypadki wymienione w pkt. 8 lub nie stwierdzi żadnego uszkodzenia, koszty serwisu oraz transportu urządzenia do Autoryzowanego Zakładu Serwisowego pokrywa nabywca.
- 10) W wypadku wystąpienia wypadków wymienionych w pkt. 8 Autoryzowany Zakład Serwisowy wyceni naprawę urządzenia i na życzenie klienta może dokonać naprawy odpłatnej. Uszkodzenia urządzenia powstałe w wyniku wypadków opisanych w pkt. 8 powodują utratę gwarancji.

- 11) Wszelkie wadliwe produkty lub ich części, które zostały w ramach naprawy gwarancyjnej wymienione na nowe, stają się własnością Gwaranta.
- 12) W wypadku gdy naprawa urządzenia jest niemożliwa lub spowodowałaby przekroczenie terminów określonych w pkt. 7 Gwarant może wymienić Klientowi urządzenie na nowe o takich samych lub wyższych parametrach. W razie niedostarczenia urządzenia w komplecie Gwarant może dokonać zwrotu zapłaconej ceny jednak wówczas jest upoważniony do odjęcia kosztu części zużytych lub nie dostarczonych przez użytkownika (np. baterii, słuchawek, zasilacza) wraz z reklamowanym urządzeniem.
- 13) Okres gwarancji przedłuża się o czas przebywania urządzenia w Autoryzowanym Zakładzie Serwisowym.
- 14) W wypadku utraty karty gwarancyjnej nie wydaje się jej duplikatu.
- 15) Producent może uchylić się od dotrzymania terminowości usługi gwarancyjnej gdy zaistnieją zakłócenia w działalności firmy spowodowane nieprzewidywalnymi okolicznościami (tj. niepokoje społeczne, klęski żywiołowe, ograniczenia importowe itp).
- 16) Gwarancja nie wyklucza, nie ogranicza ani nie zawiesza praw konsumenta wynikających z niezgodności towaru z umową sprzedaży.
- 17) W sprawach nieuregulowanych niniejszymi warunkami mają zastosowanie przepisy Kodeksu Cywilnego.

Uszkodzenie wyposażenia nie jest automatycznie powodem dla bezpłatnej wymiany kompletnego urządzenia. Jeżeli reklamujesz słuchawki, kable przyłączeniowe lub inne akcesoria NIE PRZYSYŁAJ całego urządzenia. Skontaktuj się ze sprzedawcą lub producentem w celu uzgodnienia sposobu uzyskania sprawnych słuchawek bez konieczności przesyłania całego kompletu do serwisu.

Kontakt w sprawach serwisowych: iRepair, Tel. (071) 7234534, Fax. (071) 7336344, internet: www.irepair.eu, e-mail: info@irepair.eu

Nazwa: WS 2077 R WIND	Pieczeńć i podpis sprzedawcy:
Data sprzedaży:	
Numer serii:	
1. Data Przyjęcia/Nr Naprawy/ Pieczeńć i Podpis Serwisanta:	2. Data Przyjęcia/Nr Naprawy/ Pieczeńć i Podpis Serwisanta:
3. Data Przyjęcia/Nr Naprawy/ Pieczeńć i Podpis Serwisanta:	4. Data Przyjęcia/Nr Naprawy/ Pieczeńć i Podpis Serwisanta:

Vážený zákazníku,

Zakoupil jste si produkt na který se vztahuje možnost získat prodlouženou 40 ti měsíční záruku (**HYUNDAI ZÁRUKA 40 měsíců**).

Věnujte prosím pozornost níže uvedeným pokynům:

Službu **HYUNDAI ZÁRUKA 40 měsíců** poskytuje společnost HP TRONIC Zlín, se sídlem Zlín, Prštné – Kútiky 637, PSČ 760 01, IČ: 49973053 (dále jen HP TRONIC), nad rámec zákonné záruky, v období od 25. do 40. měsíce od zakoupení zboží u prodejce. **HYUNDAI ZÁRUKA 40 měsíců** končí bez dalšího uplynutím lhůty, tedy posledním dnem 40. měsíce následujícího po uzavření kupní smlouvy.

- **Nárok na tuto službu nevzniká automaticky po zakoupení zboží, ale je podmíněno aktivací této služby zákazníkem na webových stránkách www.hyundai-electronics.cz, v sekci ZÁRUKA.**
- Aktivaci služby **HYUNDAI ZÁRUKA 40 měsíců** provede zákazník na webových stránkách www.hyundai-electronics.cz tím, že pravdivě vyplní elektronický formulář. Data zapsaná do tohoto formuláře se uloží do Certifikátu **HYUNDAI ZÁRUKA 40 měsíců**, který si zákazník vytiskne. Předložení Certifikátu spolu s prodejním dokladem jsou podmínkou při uplatnění a řešení reklamace **HYUNDAI ZÁRUKY 40 měsíců**.
- Aktivace služby musí být na webových stránkách www.hyundai-electronics.cz provedena nejpozději v termínu do 60 dnů od zakoupení zboží. Rozhodné datum nákupu je uvedeno na prodejním dokladu.

UPLATNĚNÍ HYUNDAI ZÁRUKY 40 MĚSÍCŮ – ŘEŠENÍ REKLAMACE

- uplatnění **HYUNDAI ZÁRUKY 40 měsíců** je možno v prodejně, kde zákazník výrobek kupoval nebo v autorizovaném servisu.
- Při reklamaci je nutno přiložit:
 - Tištěnou verzi certifikátu, který zákazník získal při registraci **HYUNDAI ZÁRUKY 40 měsíců**
 - Řádný prodejní doklad k výrobku
 - Reklamovaný výrobek
- Lhůta pro vyřízení reklamace **HYUNDAI ZÁRUKY 40 měsíců** je maximálně 60 dnů. Pokud nedojde do této doby k vyřízení reklamace, považuje se výrobek za neopravitelný.
- Jde-li o vadu, kterou lze odstranit, má zákazník právo, aby byla vada odstraněna. Není-li tento postup možný, má zákazník právo na výměnu věci.
- HP TRONIC neodpovídá a **HYUNDAI ZÁRUKA 40 měsíců** je neplatná na závady výrobku způsobené zejména:
 - Nevhodnými provozními podmínkami
 - Použitím výrobku v rozporu s návodem k obsluze a v rozporu s charakterem výrobku
 - Neodborným nebo neoprávněným zásahem do výrobku
 - Vlivem neodvratné události (např. živelné pohromy)
 - Mechanickým poškozením
 - Připojením výrobku na jiné než předepsané napájecí napětí
 - Neodborným uvedením do provozu
 - Spojením nebo použitím výrobku s nestandardním příslušenstvím
 - Nebo v jiných případech, na které se nevztahuje záruční doba dle Občanského zákoníku.

CZ

DALŠÍ PODMÍNKY A UJEDNÁNÍ

- Další náležitosti spojené s uplatněním reklamace výrobku v rámci HYUNDAI ZÁRUKY 40 měsíců se řídí Obchodními podmínkami služby HYUNDAI ZÁRUKA 40 měsíců, které jsou k dispozici na webových stránkách **www.hyundai-electronics.cz** v sekci záruka.
- Aktivací služby HYUNDAI ZÁRUKA 40 měsíců zákazník souhlasí s Obchodními podmínkami služby HYUNDAI ZÁRUKA 40 měsíců.
- Dále zákazník souhlasí a se zpracováním všech údajů, které uvedl při registraci. Tyto údaje budou využity společností HP TRONIC při uplatnění služby HYUNDAI ZÁRUKA 40 měsíců a pro účely marketingu (zasílání obchodních nabídek). Souhlas lze vypovědět písemnou formou, prokazatelně doručenou do sídla společnosti HP TRONIC.
- HYUNDAI ZÁRUKA 40 měsíců se neuplatní, jeli kupujícím právnická osoba nebo fyzická osoba podnikající.

Vážený zákazník,

Zakúpil ste si produkt, na ktorý sa vzťahuje možnosť získať predĺženú 40 mesačnú záruku (**HYUNDAI ZÁRUKA 40 mesiacov**).

Venujte prosím pozornosť nižšie uvedeným pokynom:

Službu **HYUNDAI ZÁRUKA 40 mesiacov** poskytuje spoločnosť ELEKTROSPED, a. s. sídlom Bratislava, Teslova 12, IČ: 35765038 (ďalej len ELEKTROSPED), nad rámec zákonnej záruky, v období od 25. do 40. mesiaca od zakúpenia výrobku u predajcu. HYUNDAI ZÁRUKA 40 mesiacov končí bez ďalšieho uplynutia lehoty, teda posledným dňom 40. mesiaca nasledujúceho po uzavretí kúpnej zmluvy.

- **Nárok na túto službu nevzniká automaticky po zakúpení výrobku, ale je podmienené aktiváciou tejto služby zákazníkom na webových stránkach www.hyundai-electronics.cz, v sekcii ZÁRUKA.**
- Službu **HYUNDAI ZÁRUKA 40 mesiacov** zákazník aktivuje na webových stránkach www.hyundai-electronics.cz tak, že pravdivo vyplní elektronický formulár. Dáta zapísané do tohto formuláru sa uložia do Certifikátu **HYUNDAI ZÁRUKA 40 mesiacov**, ktorý si zákazník vytlačí. Predloženie Certifikátu spolu s predajným dokladom sú podmienkou pri uplatnení a riešení reklamácie HYUNDAI ZÁRUKY 40 mesiacov.
- Aktivácia služby musí byť na webových stránkach www.hyundai-electronics.cz najneskôr v termíne do 60 dní od zakúpenia výrobku. Rozhodujúci dátum nákupu je uvedený na predajnom doklade.

UPLATNENIE HYUNDAI ZÁRUKY 40 MESIACOV – RIEŠENIE REKLAMÁCIE

- uplatnenie HYUNDAI ZÁRUKY 40 mesiacov je možné v predajni, kde zákazník výrobok kupoval, alebo v autorizovanom servise.
- Pri reklamácií je nutné priložiť:
 - Vytlačenú verziu certifikátu, ktorý zákazník získal pri registrácii HYUNDAI ZÁRUKY 40 mesiacov
 - Riadny predajný doklad k výrobku
 - Reklamovaný výrobok
- Doba pre vybavenie reklamácie HYUNDAI ZÁRUKY 40 mesiacov je maximálne 60 dní. Po-kiaľ nedôjde do tejto doby k vybaveniu reklamácie, považuje sa výrobok za neopraviteľný.
- Ak ide o poruchu, ktorú je možné odstrániť, má zákazník právo, aby bola porucha odstrnená. Ak tento postup nie je možný, má zákazník právo na výmenu veci.
- ELEKTROSPED neodpovedá a HYUNDAI ZÁRUKA 40 mesiacov je neplatná na poruchy výrobku spôsobené hlavne:
 - Nevhodnými prevádzkovými podmienkami
 - Použitím výrobku v rozpore s návodom na obsluhu a v rozpore s charakterom výrobku
 - Neodborným alebo neoprávneným zásahom do výrobku
 - Vplyvom neodvratné udalosti (napr. živelnej pohromy)
 - Mechanickým poškodením
 - Pripojením výrobku na iné než predpísané napájacie napätie
 - Neodborným uvedením do prevádzky
 - Spojením alebo použitím výrobku s neštandardným príslušenstvom
 - Alebo v iných prípadoch, na ktoré sa nevzťahuje záručná doba podľa Občianskeho zákonníku

SK

ĎALŠIE PODMIENKY A ZJEDNANIA

- Ďalšie náležitosti spojené s uplatnením reklamácie výrobku v rámci HYUNDAI ZÁRUKY 40 mesiacov sa riadia Obchodnými podmienkami služby HYUNDAI ZÁRUKA 40 mesiacov, ktoré sú k dispozícii na webových stránkach www.hyundai-electronics.cz v sekcii záruka.
- Aktiváciou služby HYUNDAI ZÁRUKA 40 mesiacov zákazník súhlasí s Obchodnými podmienkami služby HYUNDAI ZÁRUKA 40 mesiacov.
- Ďalej zákazník súhlasí so spracovaním všetkých údajov, ktoré uviedol pri registrácii. Tieto údaje budú využité spoločnosťou ELEKTROSPED pri uplatnení služby HYUNDAI ZÁRUKA 40 mesiacov a pre účely marketingu (zasielanie obchodných ponúk). Súhlas je možné vypovedať písomnou formou, preukázateľne doručenou do sídla spoločnosti ELEKTROSPED.
- HYUNDAI ZÁRUKA 40 mesiacov sa neuplatní, ak je kupujúcim právnická osoba alebo fyzická osoba podnikajúca.

Poznámky / Notatka / Notes:

HYUNDAI