

UŽIVATELSKÝ NÁVOD

DVD Systém domácího kina

Před použitím sady si prosím nejdříve pozorně přečtěte tento návod a uschovejte jej k pozdějšímu nahlédnutí.

LHD645 (LHD645, S63T1-S, S63S1-S, S63T1-C, S75T1-W)

Bezpečnostní informace



VÝSTRAHA
RIZIKO ÚRAZU ELEKTRICKÝM
PROUDEM NEOTVÍRAT



VÝSTRAHA: K OMEZENÍ RIZIKA ÚRAZU ELEKTRICKÝM PROUDEM NESUNDÁVEJTE VÍKO (NEBO ZADNÍ STĚNU), UVNITŘ NEJSOU ČÁSTI OBSLUHOVANÉ UŽIVATELEM. SE SERVISEM SE OBRÁŤTE NA KVALIFIKOVANÝ SERVISNÍ PERSONÁL.

Tento blesk se symbolem šipky v rovnostranném trojúhelníku je určen k varování uživatele na přítomnost neizolovaného nebezpečného napětí uvnitř schránky přístroje, které může mít dostatečnou velikost k vytvoření rizika úraza elektrickým proudem pro osoby.



Vykřičník v rovnostranném trojúhelníku je určen k upozornění uživatele na přítomnost důležitých provozních nebo udržovacích (servisních) instrukcí v průvodní literatuře k přístroji.



UPOZORNĚNÍ: ABY SE ZABRÁNILO RIZIKU POŽÁRU NEBO ÚRAZU ELEKTRICKÝM PROUDEM, NEVYSTAVUJTE TENTO VÝROBEK DEŠTI NEBO VLHKU.

VÝSTRAHA: Přístroj by neměl být vystaven vodě (kapající nebo stříkající) ani předměty naplněné kapalinami, jako jsou vázy, by neměly být umístěny na přístroji.

UPOZORNĚNÍ: Neinstalujte přístroj v těsném prostoru, jako je knihovna nebo podobná jednotka.

VÝSTRAHA: V blízkosti výrobku nepoužívejte vysokonapěťové spotřebiče (např. elektrickou plácačku na mouchy). Výrodek by nemusel v důsledku elektrického výboje správně fungovat.

VÝSTRAHA: Neblokujte ventilační otvory. Dodržujte při instalaci pokyny výrobce. Zdířky a otvory jsou v krytu kvůli ventilaci a zajištění spolehlivého provozu zařízení a ochrany proti přehřátí. Otvory by neměly být blokovány umístěním zařízení na postel, pohovku, rohožku či podobné povrchy. Toto zařízení by se nemělo umísťovat do vestavěných kusů nábytku, jako např. knihovna nebo police, pokud není zajištěna řádná

ventilace nebo se nepostupovalo podle pokynů výrobce.



VÝSTRAHA: Tento výrobek využívá laserový systém. Abyste měli jistotu, že používáte tento výrobek správně, přečtěte si pozorně tuto uživatelskou příručku a ponechtejte si ji pro budoucí použití. Pro bližší informace se obraťte na nejbližší autorizované servisní středisko.

Jestliže bude zařízení vyžadovat údržbu, obraťte se na autorizované servisní centrum. Použití ovládacích prvků, nastavování nebo použití funkcí jiných, než jsou ty zde popsané, vás může vystavit riziku zásahu nebezpečným zářením. Abyste zamezili přímému zásahu laserového paprsku, nepokoušejte se otevírat kryt.

VÝSTRAHA týkající se přívodní šňůry

To znamená, že obvod, ve kterém je zapojený tento spotřebič, napájí jen tento spotřebič a nemá žádné další výstupy a větve. Pro kontrolu si přečtěte specifikace v této uživatelské příručce.

Nepřetěžujte zásuvky. Přetížení zásuvek, uvolnění a poškození zásuvek nebo prodlužovací kabely, roztřepeně vodiče a poškozená nebo popraskaná izolace vodičů vedou k vzniku nebezpečí. Všechny tyto skutečnosti mohou vést k požáru nebo úrazu elektrickým proudem. Pravidelně kontrolujte stav napájecího kabelu tohoto zařízení. Jestliže jeví známky poškození nebo opotřebování, je třeba jej odpojit, dále už zařízení nepoužívat a požádat autorizované servisní centrum o výměnu napájecího kabelu. Chraňte napájecí kabel před fyzickým nebo mechanickým poškozením, jako je zkroucení, zauzlení, přiskřípnutí, přivření do dveří nebo pošlapání. Věnujte zvláštní pozornost zástrčkám, zásuvkám a místu, kde napájecí kabel vychází ze zařízení. Elektrická zástrčka je odpojovací zařízení. Pro případ nouze musí být elektrická zástrčka snadno dostupná

Toto zařízení je vybaveno přenosnou baterií nebo akumulátorem.

Bezpečný způsob vyjmutí baterie nebo baterie z vybavení: Vyjměte staré baterie nebo blok baterií, následujte kroků v obráceném pořadí než je montáž. Aby se zabránilo úniku do životního prostředí a způsobení možného ohrožení života člověka a zdraví zvířat, vyhazujte staré baterie nebo baterie do určeného kontejneru v příslušném sběrném místě. Nelikvidujte baterie společně s komunálním odpadem. Je doporučeno využít místní sběrnou baterií a akumulátorů. Baterie chraňte před nadměrným horkem, například slunečním svitem, ohněm apod.

Likvidace starých spotřebičů

1. Všechny elektrické a elektronické výrobky by měly být likvidovány odděleně od běžného komunálního odpadu prostřednictvím sběrných zařízení zřízených za tímto účelem vládou nebo místní samosprávou.
2. Správný způsob likvidace starého elektrického spotřebiče pomáhá zamezit možným negativním dopadům na životní prostředí a zdraví.
3. Bližší informace o likvidaci starého spotřebiče získáte u místní samosprávy, ve sběrném zařízení nebo v obchodě, ve kterém jste výrobek zakoupili.

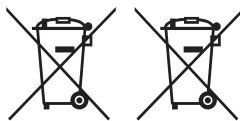
Likvidace nepoužitelných baterií/akumulátorů

Pb

1. Tento symbol může být kombinován s chemickou značkou rtuti (Hg), kadmia (Cd) nebo olova (Pb), pokud baterie obsahuje více než 0,0005 % rtuti, 0,002 % kadmia nebo 0,004 % olova.
2. Všechny baterie/akumulátory je nutno likvidovat odděleně od běžného domovního odpadu, využijte k tomu určená sběrná místa dle pokynů národních nebo místních úřadů.
3. Správná likvidace starých baterií/akumulátorů pomůže chránit životní prostředí před možnými negativními dopady na prostředí a zdraví lidí a zvířat.
4. Podrobnější informace o likvidaci starých baterií/akumulátorů vám sdělí vaše radnice, zpracovatel odpadu nebo obchod, kde jste produkt zakoupili.

Prohlášení o shodě

CE 0197

Společnost LG Electronics European Shared Service Center B.V. tímto prohlašuje, že toto DOMÁCÍ DVD KINO je ve shodě se základními požadavky a příslušnými ustanoveními směrnice 1999/5/ES. Plné znění prohlášení o shodě může být vyžádáno na uvedené poštovní adrese:

LG Electronics European Shared Service Center B.V.
European Standard Team
Krijgsman 1
1186 DM Amstelveen
The Netherlands

nebo lze vyžádat na našem specializovaném portálu prohlášení o shodě:

<http://www.lg.com/global/support/cedoc/cedoc#>

Toto zařízení je 2,4 GHz širokopásmový přenosový systém určený k použití ve všech členských státech EU a ESVO.

Obsah

1 Začínáme

- 2 Bezpečnostní informace
- 8 Jedinečné vlastnosti
 - 8 – Přenosný vstup
 - 8 – Změna měřítká úplného zobrazení HD
 - 8 – Nastavení reproduktorů domácího kina ez
 - 8 – BLUETOOTH®
 - 8 – LG Sound Sync
- 8 Příslušenství
- 9 Úvod
 - 9 – Přehrávatelné disky
 - 9 – Zobrazení symbolu "⓪"
 - 9 – Symboly použité v této příručce
 - 9 – Kód země
- 10 Požadovaný přehrávatelný soubor
- 11 Dálkové ovládání
- 12 Přední panel
- 13 Zadní panel

2 Připojení

- 14 Instalace reproduktoru
- 15 Připevnění reproduktorů ke stolnímu podstavci.
- 17 Připojte reproduktory k zařízení
- 18 Umístění systému
- 18 Připojení k TV
 - 19 – Připojení výstupu HDMI
 - 19 – Co je SIMPLINK?
 - 20 – Zapojení videa
 - 20 – Nastavení rozlišení
- 20 Výstupní rozlišení videa
- 21 Volitelné zapojení vybavení
 - 21 – Připojení [AUX (L/R) INPUT]
 - 21 – Připojení [PORT. IN (Vstup Portable)]
 - 21 – Poslech hudby z přenosného přehravače nebo vnějšího zařízení
- 22 – Připojení USB
- 22 – Zapojení vstupu OPTICAL
- 22 – Nastavení reproduktorů domácího kina ez
- 23 Připojení antény

3 Nastavení systému

- 24 Nastavení
 - 24 – Úvodní nastavení jazyka OSD - Optický
 - 24 – Pro zobrazení a opuštění nabídky nastavení
- 25 – Jazyk
- 25 – Displej
- 26 – Audio
- 27 – Zámek (Rodičovská kontrola)

4 Ovládání

- 28 Užívání Home menu (Domácí nabídky)
- 28 Základní činnosti
- 29 Další funkce
- 29 – Zobrazení informací o disku na obrazovce
- 30 – Pro zobrazení nabídky DVD
- 30 – Pro zobrazení titulu DVD
- 30 – Přehrávání DVD 1,5 rychlostí
- 30 – Spořič obrazovky
- 30 – Spuštění přehrávání ve zvoleném čase
- 30 – Pokračovat v přehrávání
- 31 – Změna stránky kódu titulku
- 31 – Vyznačené přehrávání
- 32 – Prohlížení JPG souborů FOTOGRAFIÍ
- 33 – Nastavení časovače
- 33 – Osvětlení displeje (DIMMER)
- 33 – Dočasné vypnutí zvuku
- 33 – Paměť poslední scény
- 33 – Obnova přehrávání po výpadku elektřiny - volitelné
- 33 – Výběr systému - Volitelné
- 33 – Nastavte úroveň reproduktoru
- 33 – Automatické vypnutí
- 33 – Jak odpojit připojení k bezdrátové síti nebo bezdrátové zařízení.
- 34 Ovládání rádia
- 34 – Poslech rádia
- 34 – Přednastavení rádiových stanic
- 34 – Vymazání všech uložených stanic
- 34 – Vymazání uložených stanic
- 34 – Zlepšení nekvalitního FM příjmu
- 34 – Prohlížení informací o radiostanici
- 35 Nastavení zvuku

- 35 – Nastavení režimu surround
- 35 – Nastavení USER EQ
- 36 Používání bezdrátové technologie BLUETOOTH®
- 36 – Poslouchání hudby uložené na zařízeních BLUETOOTH
- 37 – LG Sound Sync
- 38 – Změna automatické funkce
- 39 – AUTOMATICKÉ VYPNUTÍ/ZAPNUTÍ

5 Odstraňování problémů

- 40 Odstraňování problémů

6 Příloha

- 41 Údržba
- 41 – Zacházení s jednotkou
- 41 – Poznámky k disku
- 42 Seznam kódu oblasti
- 43 Seznam kódu jazyků
- 44 Obchodní známky a licence
- 45 Specifikace

1

2

3

4

5

6

Jedinečné vlastnosti

Přenosný vstup

Poslech hudby z přenosného zařízení. (MP3, Notebook, atd.)

Změna měřítka úplného zobrazení HD

Jednoduché nastavení prohlížení HD obrazu v nejlepší kvalitě.

Nastavení reproduktorů domácího kina ez

Poslech hudby z TV, DVD a digitálního zařízení s vivid 5.1 (2.1 nebo 2.0) kanálovým režimem.

BLUETOOTH®

Poslouchejte hudbu uloženou na vašem zařízení **Bluetooth**.

LG Sound Sync

Kontroluje úroveň hlasitosti tohoto přístroje pomocí dálkového ovladače televize LG, která je kompatibilní s LG Sound Sync.

Příslušenství

Zkontrolujte a určete dodané příslušenství.



Dálkové ovládání (1)

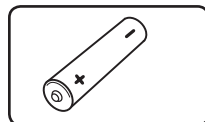

Baterie (1)

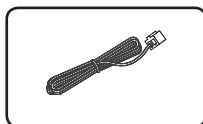

Anténa FM (1)

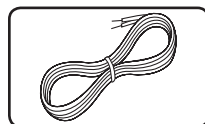

Kabely reproduktorů (5)

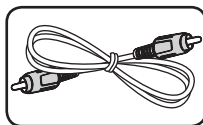

Video kabel (1)

Úvod

Přehrávatelné disky

Toto zařízení přehrává disky DVD±R/RW a CD-R/ RW obsahující zvukové soubory, formáty MP3 a WMA a/nebo soubory ve formátu JPEG. Některé disky DVD±RW/ DVD±R nebo CD-RW/ CD-R nelze na tomto zařízení přehrát kvůli kvalitě nebo stavu disku nebo kvůli vlastnostem záznamového zařízení a authoringového softwaru.



DVD-VIDEO (disk 8cm/12 cm)
Disky s filmy, které lze zakoupit nebo vypůjčit.



DVD±R (disk 8cm/12 cm)
Jen finalizované a v režimu Video.



DVD-RW (disk 8cm/12 cm)
Jen finalizované a v režimu Video.



DVD+R: V režimu video podporuje také dvouvrstvé disky.



DVD+RW (disk 8cm/12 cm)
Jen v režimu video



Audio CD: Hudební CD nebo CD-R/ CD-RW ve formátu zvukového CD, která mohou být zakoupena.

Zobrazení symbolu “⊘”

Během provozu se může na displeji objevit symbol “⊘” a oznamuje, že funkce popsaná v této uživatelské příručce není dostupná na daném DVD video disku.

Symbole použité v této příručce



DVD video, DVD±R/RW v režimu video nebo režim VR a ukončené.



Audio CDs



Filmové soubory obsažené na USB/Disku.



Hudební soubory obsažené na USB/Disku.



Obrázkové soubory

! Poznámka

Označuje speciální poznámky a provozní funkce.

! Tip

Označuje tipy a rady pro usnadnění úkolu.

! POZOR

Označuje výstrahy pro předcházení možných poškození z důvodu nevhodného použití.

Kód země

Tento přístroj má na sobě vytištěn kód regionu. Tento přístroj dokáže přehrávat pouze disky DVD se stejným označením, jaké je uvedeno na přístroji, nebo “ALL” disky.

- Většina disků nese značku glóbu s jedním nebo více čísly, která je viditelná na obalu. Toto číslo se musí shodovat s kódem země na vašem zařízení, jinak disk nebude přehrávatelný.
- Pokud si-li se přehrát DVD s jiným kódem země, než je na vašem přehrávači, na TV obrazovce se objeví zpráva „Check Regional Code“ (Zkontrolujte kód země).

Požadovaný přehrávatelný soubor

Požadované parametry hudebních souborů

Kompatibilita tohoto přehrávače se soubory MP3/WMA je omezena následovně :

- Vzorkovací frekvence : 32 - 48 kHz (MP3), 32 - 48kHz (WMA)
- Datový tok : 32 - 320kbps (MP3), 40 - 192kbps (WMA)
- Podpora Verze : v2, v7, v8, v9
- Maximální počet souborů: Méně než 999.
- Přípona souboru : ".mp3"/ ".wma"
- Formát souboru na CD-ROM : ISO9660/ JOLIET
- Doporučujeme používat program Easy-CD Creator, který vytváří systém souborů ISO 9660.
- Aby byl přehrávač LG schopen přehrávat přepisovatelné disky, je třeba nastavit možnost formátování disku na [Mastered]. Když je tato možnost nastavena na Live File System, nelze disk použít na přehrávačích LG. (Mastered / Live File System: Systém formátu disku pro Windows Vista)

DTS není podporováno. V případě zvuku ve formátu DTS není zvuk přehráván.

Požadavky na soubor fotografie

Kompatibilita této jednotky se soubory fotografií je omezena následovně:

- Max. počet pixelů na šířku: 2760 x 2048 pixelů
- Maximální počet souborů: Méně než 999.
- Některé disky nemusejí fungovat z důvodu odlišného formátu záznamu nebo kvůli stavu disku.
- Přípona souboru : ".jpg"
- Formát souboru na CD-ROM : ISO9660/ JOLIET

Požadavky na soubory videa

Kompatibilita souborů videa s tímto zařízením je omezena následujícím způsobem:

- Dostupné rozlišení : 720x576 (Š x V) pixelů
- Název souboru s titulků k videu by měl být kratší než 45 znaků.
- Pokud se v souboru videa nachází kód, který nelze vyjádřit, zobrazí se na obrazovce jako symbol „_“.
- Počet snímků: Méně než 30 snímků za s.
- Pokud soubor neobsahuje prokládané audio a video, nehraje zvuk nebo není vidět obraz.
- Spustitelný soubor videa : ".avi", ".mpg", ".mpeg"
- Podporovaný formát titulků : SubRip (*.srt/ *.txt), SAMI (*.smi), SubStation Alpha (*.ssa/ *.txt), MicroDVD (*.sub/ *.txt), SubViewer 2.0 (*.sub/ *.txt), Vobsub (*.sub)
- Přehrávatelný formát kodeku : "Xvid", "MPEG-1", "MPEG-2"
- Přehrávatelný formát zvuku : "AC3", "PCM", "MP3", "WMA"
- Vzorkovací frekvence : 32 - 48 kHz (MP3), 32 - 48kHz (WMA)
- Datový tok : 32 - 320kbps (MP3), 40 - 192kbps (WMA)
- Disky formátované v systému souborů Live tento přehrávač nepodporuje.
- Pokud se během přehrávání souboru videa název souboru videa od souboru titulků liší, pak se titulky nemusí zobrazit.
- Pokud se přehrávaný soubor Xvid liší od specifikace Xvid, nemusí fungovat správně.
- Pokud přehráváte soubor videa GMC s více než 1 deformačním bodem, obrazovka s videem nebude plynulá.

Dálkové ovládání

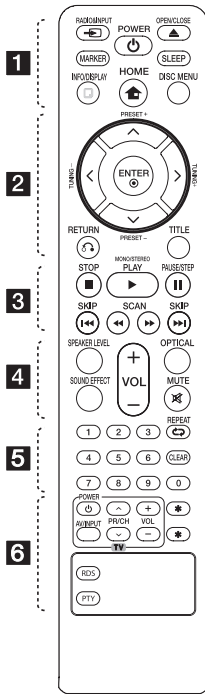

Výměna baterie

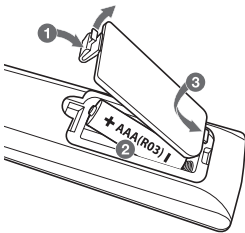

Odstraňte kryt baterie na zadní části dálkového ovládání a vložte jednu (velikost AAA) baterii tak, aby odpovídala polarita $+$ a $-$.

..... **1**

RADIO&INPUT: Mění vstupní zdroje.

MARKER: Označí playlist.

POWER: Vypíná a zapíná zařízení, Zapnuto nebo Vypnuto.

OPEN/CLOSE: Otevírá a zavírá přihrádku na disk.

SLEEP: Nastavit automatické vypnutí systému ve stanoveném čase. (Regulátor světlosti : Okno displeje se ztmaví na polovinu.

INFO/DISPLAY: Zobrazuje informace na obrazovce.

HOME: Zobrazí [Domácí nabídka].

DISC MENU: Zobrazuje menu na DVD disku.

..... **2**

Λ / V / < / > (nahoru/ dolů/ vlevo/ vpravo): Pohyb v menu zobrazeném na obrazovce.

PRESET +/-: Vybere radiostanici.

TUNING +/-: Naladí požadovanou radiostanici.

ENTER: Potvrzuje výběr volby. Přednastavení rádiových stanic.

RETURN: posun zpět v menu nebo opuštění menu nastavení.

TITLE: Jestliže má aktuální DVD disk menu, zobrazí toto menu na obrazovce, tj. menu disku se může zobrazit.

..... **3**

STOP: Ukončí přehrávání nebo nahrávání.

PLAY, MONO/STEREO: Spustí přehrávání. Zvolí Mono/ Stereo.

PAUSE/STEP: Pozastavit přehrávání.

SKIP: Přejchod k další nebo předešlé kapitole/ stopě/ souboru.

SCAN: Prohledává vpřed nebo vzad.

..... **4**

SPEAKER LEVEL: Nastavení úrovně hlasitosti požadovaného reproduktoru.

SOUND EFFECT: Výběr režimu zvukového efektu.

VOL +/- (HLASITOST): Nastaví hlasitost reproduktorů.

OPTICAL: Mění vstupní zdroj přímo na optický.

MUTE: Vypnutí zvuku.

..... **5**

Číselná tlačítka 0-9: Vyberou číselnou volbu v menu.

REPEAT: Volba přehrávacího režimu. (NÁHODNĚ, OPAKOVAT)

CLEAR: Smaže označení v označeném seznamu nebo číslo při zadávání hesla.

..... **6**

Tlačítka ovládání TV: Ovládání TV. (pouze TV značky LG)

- Můžete ovládat úroveň hlasitosti, zdroj vstupu a vypínání nebo zapínání TV značky LG. Stiskněte POWER (NAPÁJENÍ) (TV) a stiskněte opakovaně tlačítko PR/CH (Λ / V) dokud se TV přijímač nezapne nebo nevypne.

*****: Toto tlačítko není k dispozici.

RDS: Systém RDS.

PTY: Zobrazí možnosti zobrazení RDS.

Přední panel

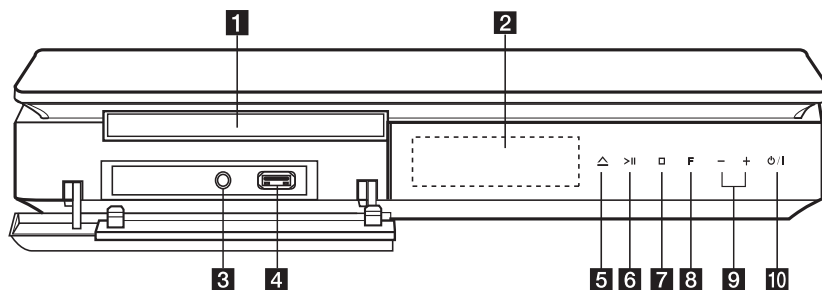

- 1 Disková mechanika**
- 2 Okno displeje**
Ukazuje aktuální stav zařízení.
- 3 PORT. IN**
Zapojení k přenosnému přehrávači s audio výstupy.
- 4 USB Port**
Připojení USB zařízení
- 5 △ (OTEVŘÍT/ZAVŘÍT)**
Otevře nebo zavře diskovou mechaniku.
- 6 >|| (PŘEHRÁT/POZASTAVIT)**
Spustí přehrávání.
Dočasně pozastaví přehrávání, opět stiskněte pro opuštění režimu pozastavení.
- 7 □ (STOP)**
Zastaví přehrávání.
- 8 F (FUNCTION)**
Mění vstupní zdroj nebo funkci.
- 9 -/+ (Volume)**
Nastavuje hlasitost reproduktorů.
- 10 ⏻/| (VYPÍNAČ)**
Zapne nebo vypne zařízení.

Zadní panel

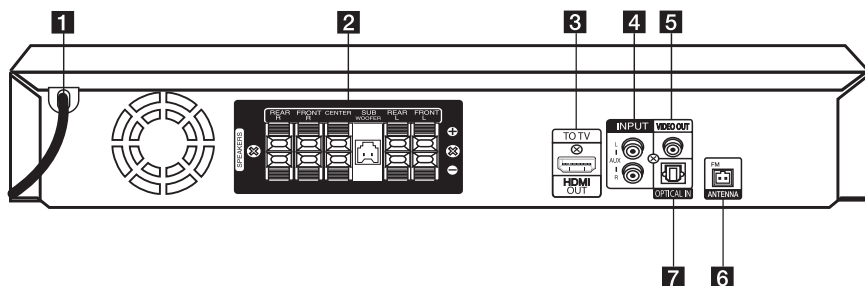

1 Sítový kabel

2 Konektory reproduktorů

Připojení kabelů reproduktoru

3 HDMI OUT

Připojení k TV se vstupy HDMI.
(Rozhraní pro digitální audio a video)

4 AUX (L/R) INPUT

Připojení k externímu zdroji se 2 kanály audio výstupů.

5 VIDEO OUT

Připojuje k TV vstupy videa.

6 ANTENNA

FM - Zapojuje FM pevnou anténu

7 OPTICAL IN

Připojení k optickému audio vybavení.

Instalace reproduktoru

A. Typ se stojany

Můžete upravit naklonění reproduktoru.

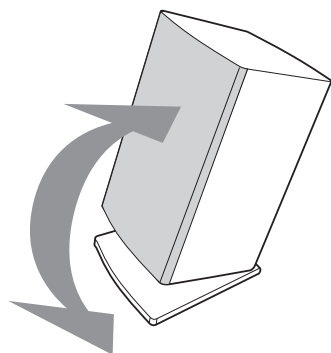

- Samostatný stojánek

Podle obrázku níže odstraňte od reproduktoru stojan.

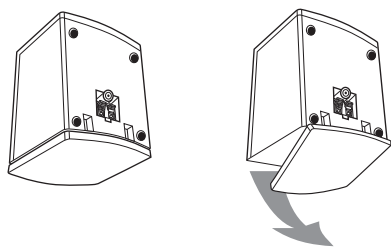

B. Nástěnný typ (montáž reproduktorů na stěnu)

1. Oddělte stojánek od reproduktoru.
2. Podle obrázku níže připevněte stojan k reproduktoru.
3. Můžete upravit naklonění reproduktoru.
4. Utažením šroubu stojan zajistěte.
5. Zašroubujte do zdi 1 šroub a reproduktor na něj zavěšte.

2

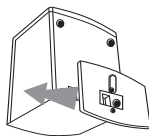

3

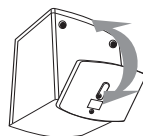

4

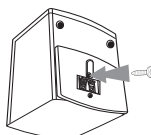

5

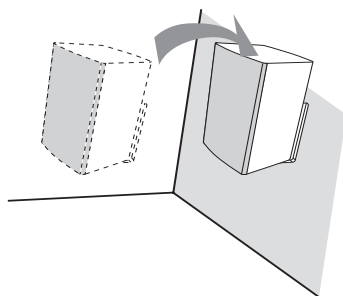
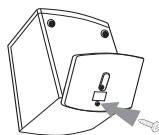
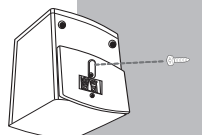

Přípevnění reproduktorů ke stolnímu podstavci.

Než reproduktory připojíte, smontujte je. Zkontrolujte prosím položky určené pro montáž reproduktorů.

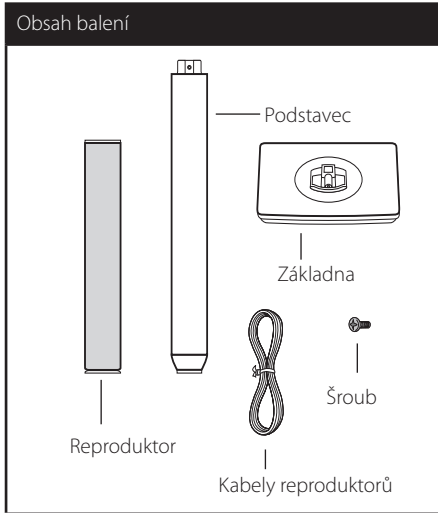

1. Nasadíte tyč na základnu, poté zajistíte zapojení dodaným šroubem.

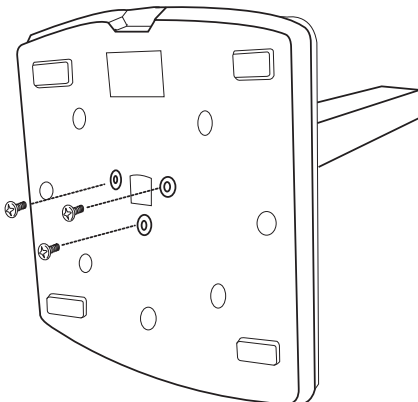

2. Protáhněte kabel reproduktoru otvorem v podkladové desce.

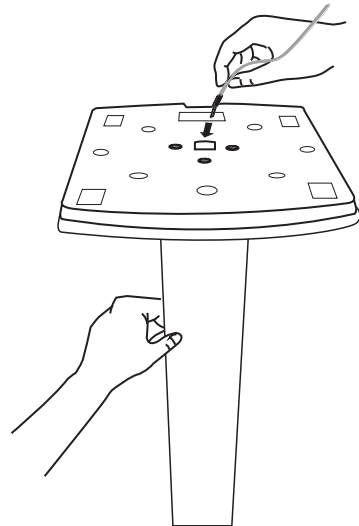
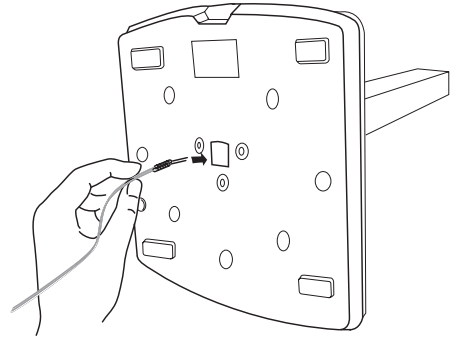

! Poznámka

Než vložíte kabel reproduktoru do otvoru, ujistěte se, že máte rozvinutý nebo narovnaný kabel mikrofonu.

3. Šroubováním připevníte reproduktory ke stojanu.

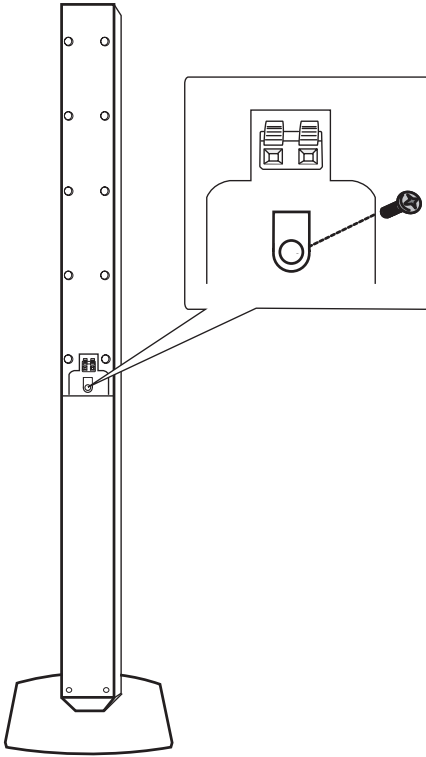

! Poznámka

Dejte pozor, abyste nezachytili kabel reproduktoru mezi reproduktory a stojan

4. Zapojte kabely reproduktorů do správných svorek reproduktoru. Ujistěte se, že jste připojili černé konce každého z vodičů ke svorce označené znaménkem “-” (mínus) a druhé konce do svorky označené “+” (plus).

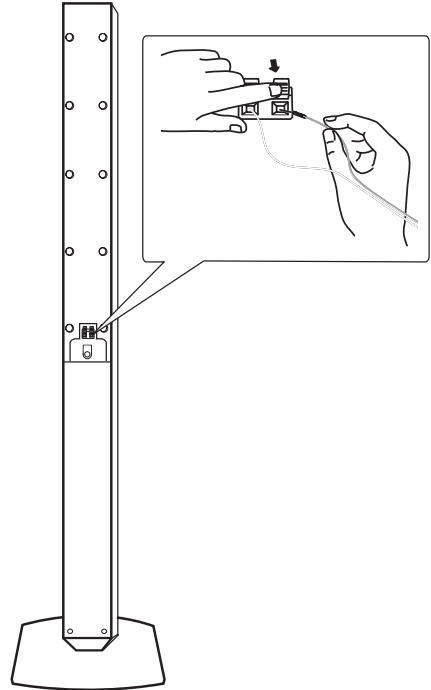

! POZOR

Dávejte pozor, aby reproduktor nespádl. V opačném případě může dojít k selhání funkce reproduktorů a tím ke způsobení úrazu a/nebo škodě na majetku.



Připojte reproduktory k zařízení

1. Připojte vodiče k zařízení.
Připravte každý barevný vodič k barevně odpovídající svorce na zadní straně jednotky. Kabel k zařízení připojte tak, že stisknete každou plastovou západku k otevření připojovací svorky. Zasuňte konec vodiče a uvolněte západku.

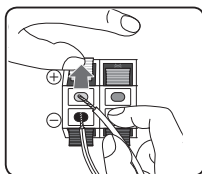

Připojte černé konce každého z vodičů ke svorce označené znaménkem - (mínus) a druhé konce do svorky označené + (plus).

Připojte kabel basového reproduktoru do přehrávače. Při připojování kabelu basového reproduktoru do přehrávače, zasouvejte konektor dokud s kliknutím nezapadne.

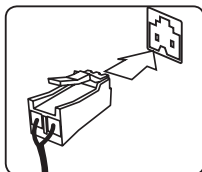

2. Připojení vodičů k reproduktorům. Připojte zbylé konce vodičů do odpovídajících reproduktorů dle barevného označení:

Barva	Reproduktor	Pozice
Šedá	Zadní část	Zadní pravá strana
Modrá	Zadní část	Zadní levá strana
Zelená	Střed	Střed
Oranžová	Sub Woofer	Jakákoli čelní poloha
Červená	Přední	Přední pravý
Bílá	Přední	Přední levý

Kabel k reproduktorům připojte tak, že na každém reproduktoru stisknete plastovou západku k otevření připojovací svorky. Zasuňte konec vodiče a uvolněte západku.

! POZOR

- Buďte opatrní a nedovolte dětem, aby vkládaly ruce nebo jiné předměty do tzv. *Vlnovod reproduktoru : Otvor pro vydatný bassový zvuk na reproduktoru (uzavřený).
- Středový reproduktor umístěte v bezpečné vzdálenosti z dosahu dětí. Jinak může dojít k pádu reproduktoru a v důsledku toho zranění osob a/nebo poškození majetku.
- Reproduktory obsahují magnetické části, takže na televizi nebo na monitoru počítače může dojít k deformaci barev. Používejte reproduktory ve vzdálenosti od obrazovky televize nebo od monitoru počítače.
- Před použitím subwooferu odstraňte ochrannou fólii.

Umístění systému

Následující ilustrace ukazuje příklad umístění systému. Upozorňujeme, že ilustrace v tomto návodu se liší od současné jednotky a slouží k objasňujícím účelům.

Pro nejlepší možný prostorový zvuk by měly být všechny reproduktory, mimo subwoofer, umístěny ve stejné vzdálenosti od místa poslechu (A).

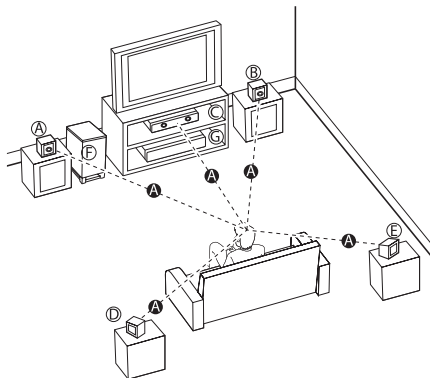

- Ⓐ Přední levý reproduktor (L)/ Ⓑ Přední pravý reproduktor (R):
Umístěte přední reproduktory po stranách monitoru nebo obrazovky a srovnejte je, jak je to jen možné s okrajem obrazovky.
- Ⓒ Středový reproduktor: Umístěte středový reproduktor nad nebo pod monitor nebo obrazovku.
- Ⓓ Prostorový levý reproduktor (L)/ Ⓔ Prostorový pravý reproduktor (R):
Umístěte tyto reproduktory za vaše místo poslechu, čelem mírně dovnitř.
- Ⓕ Subwoofer: Pozice subwooferu není natolik rozhodující, protože nízké basové zvuky nejsou silně směrové. Ale je lepší umístit subwoofer blízko předních reproduktorů. Otočte mírně směrem ke středu pokoje ke snížení odrazu stěn.
- Ⓖ Jednotka

Připojení k TV

Učiňte jedno z následujících připojení v závislosti na schopnostech vašeho zařízení.

! Poznámka

- V závislosti na vaší TV a dalším vybavení, které chcete připojit, existuje několik způsobů připojení k přehrávači. Použijte pouze jeden způsob zapojení popsany v návodu.
- Pro nejlepší možné zapojení nahlédněte do návodu vaší TV, V stereo systému nebo jiného zařízení.

! POZOR

- Ujistete se, že je přehrávač připojen přímo k TV. Naladte TV na správný kanál vstupu videa.
- Nepřipojujte přehrávač přes VCR. Obraz by mohl být zkraslený systémem ochrany proti kopírování.

Připojení výstupu HDMI

Pokud máte HDMI TV nebo monitor, můžete připojit tuto jednotku použitím HDMI kabelu (typ A, Vysokorychlostní kabel HDMI™).

Připojte konektor HDMI OUT jednotky ke konektoru HDMI IN na HDMI kompatibilní televizi nebo monitoru.

Nastavte zdroj TV na HDMI (viz uživatelská příručka k TV).

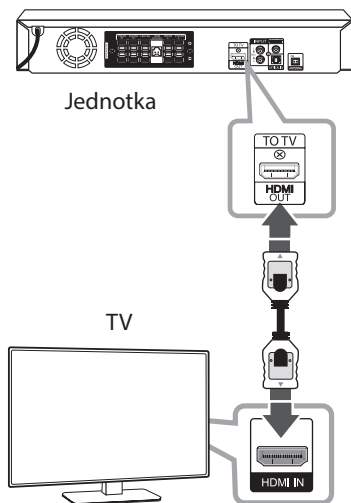

Tip

- Můžete si plně vychutnávat digitální audio a video signály společně s tímto připojením HDMI.
- Pokud používáte připojení HDMI, můžete měnit rozlišení pro výstup HDMI. (Viz "Nastavení rozlišení" na straně 18.)

POZOR

- Změna rozlišení při zavedeném připojení může způsobit poruchu. K vyřešení problému vypněte přístroj a poté jej opět zapněte.
- Když připojení HDMI s HDCP není ověřeno, obrazovka televize změní barvu dočerna nebo dozelená nebo se může na obrazovce objevit zrnění. V tomto případě zkontrolujte připojení HDMI nebo zkontrolujte, zda není odpojen kabel.

Poznámka

- Pokud připojené zařízení HDMI nepřijímá výstupní zvukový signál z jednotky, zvuk zařízení HDMI může být zkeslený nebo nemá výstup.
- Pokud zapojujete kompatibilní zařízení HDMI nebo DVI, ujistěte se o následujícím:
 - Zkuste odpojit zařízení HDMI/DVI a tento přístroj. Dále zapojte k zařízení HDMI/DVI a ponechte po dobu 30ti sekund, poté zapojte toto zařízení.
 - Připojené zařízení video vstupu je nastaveno správně pro tuto jednotku.
 - Připojené zařízení je kompatibilní se vstupem videa 720x480i (nebo 576i), 720x480p (nebo 576p), 1280x720p, 1920x1080i nebo 1920x1080p.
- Ne všechna HDCP kompatibilní HDMI nebo DVI zařízení budou pracovat s touto jednotkou.
 - Obraz nebude zobrazen správně s jiným zařízením, než je zařízení HDCP.
 - Tato jednotka nepřehrává a obrazovka televize změní barvu dočerna nebo dozelená nebo se může na obrazovce objevit zrnění.
- Pokud jsou na obrazovce šумы nebo linky, zkontrolujte prosím kabel HDMI (Vysokorychlostní kabel HDMI™).

Co je SIMPLINK?



Některé funkce této jednotky jsou ovládány dálkovým ovládáním TV zatímco je tato jednotka a TV LG se SIMPLINK připojena přes připojení HDMI.

Funkce ovladatelné dálkovým ovládáním TV LG; Zapínání/vypínání, zvýšení/snížení hlasitosti, ztišení atd.

Pro bližší informace k funkci SIMPLINK nahlédněte do uživatelského manuálu TV.

TV LG s funkcí SIMPLINK jsou označeny výše uvedeným logem.

! Poznámka

- V závislosti na typu disku nebo stavu přehrávání, některé činnosti SIMPLINK se mohou lišit nebo nemusí být funkční.
- Pokud změníte nastavení reproduktoru ze simplink na externí, funkce se automaticky změní na optickou bez ohledu na to, jakou funkci používáte.

Zapojení videa

Připojte konektor VIDEO OUT na jednotce ke konektoru vstupu videa na televizoru pomocí video kabelu.

Můžete poslouchat zvuk prostřednictvím systému reproduktorů.

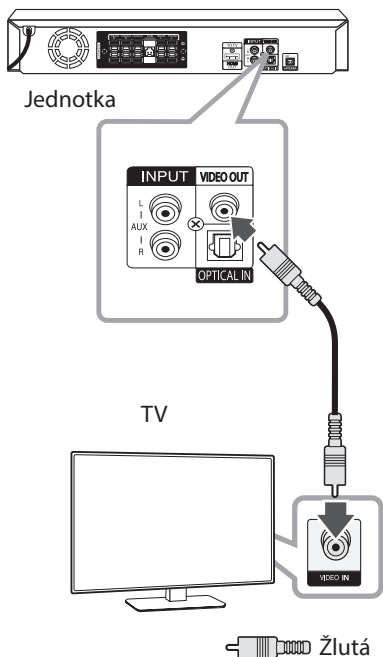

Nastavení rozlišení

Zařízení poskytuje VÝSTUPU HDMI několik výstupních rozlišení. Lze změnit rozlišení pomocí nabídky [Nastavení] (Nastavení).

1. Stiskněte **HOME**.
2. Pomocí **</>** zvolte [Nastavení], poté stiskněte **ENTER**. Objeví se nabídka [Nastavení].



3. Prostřednictvím **^/v** zvolte možnost [[Displej]] a poté stiskněte **>** k přechodu do druhé úrovně.
4. Prostřednictvím **^/v** zvolte možnost [Rozlišení] a poté stiskněte **>** pro přechod ke třetí úrovni.
5. Prostřednictvím **^/v** zvolte požadované rozlišení a poté stiskněte **ENTER** pro potvrzení vaší volby.

! Poznámka

Pokud vaše televize nepodporuje rozlišení, které jste nastavili na přehrávači, lze nastavit rozlišení na 480p (nebo 576p) následovně:
Stiskněte **STOP** po déle než 5 sekund.

Výstupní rozlišení videa

Zobrazené rozlišení okna displeje a výstupní rozlišení může být odlišné v závislosti na typu připojení.

[HDMI OUT] : 1080p, 1080i, 720p and 480p (nebo 576p) a 480i (nebo 576i)

[VIDEO OUT] : 480i (nebo 576i)

Volitelné zapojení vybavení

Připojení [AUX (L/R) INPUT]

Připojte výstup pomocného zařízení ke vstupu konektoru AUX AUDIO (L/P).

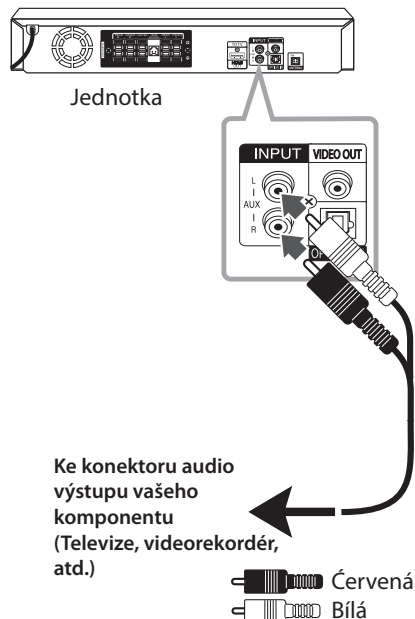

! Poznámka

Pokud má televize pouze jeden audio (mono) výstup, pak konektor připojte k levému (bílému) audio konektoru na přístroji.

Připojení [PORT. IN (Vstup Portable)]

Připojte výstup přenosného zařízení (MP3 nebo PMP apod.) ke konektoru [PORT. IN].

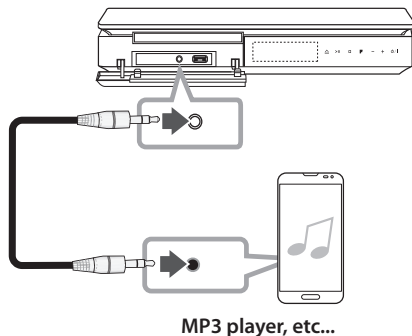

Poslech hudby z přenosného přehrače nebo vnějšího zařízení

Tento přístroj může přehrávat hudbu z mnoha typů přenosných přehračů nebo vnějších zařízení.

1. Zapojte přenosný přehrač do PORT. IN Konektoru vstupu zařízení (PORTABLE IN).

Nebo

Propojte externí zařízení se vstupem přístroje AUX (L/R) INPUT.

2. Zapněte pomocí tlačítka **⏻ / I (POWER)**.
3. Zvolí PORTABLE (Přenosné) nebo AUX stiskem tlačítka **📻 RADIO&INPUT**.
4. Zapněte přenosné zařízení pro spuštění přehrávání.

Připojení USB

Připojte USB port paměťového USB (nebo MP3 přehrávače atd.) k USB portu na přední straně jednotky.

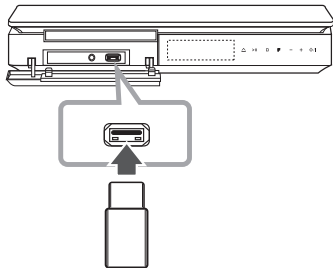

! Poznámka

Vyjmutí zařízení USB z jednotky

1. Zvolte jinou funkci režimu nebo stiskněte dvakrát za sebou tlačítko **STOP**.
2. Vyjmutí zařízení USB z jednotky.

Kompatibilní USB zařízení

- MP3 přehrávač: MP3 přehrávač s flashovou pamětí
- USB Flash Drive: Zařízení, která podporují USB 2.0 nebo USB 1.1.
- Funkce USB této jednotky nepodporuje všechna USB zařízení.

Náležitost USB zařízení

- Zařízení, která vyžadují instalaci dalších programů po připojení přístroje k počítači, nejsou podporována.
- Nevýjímte USB v průběhu činnosti.
- Z důvodu velké kapacity USB může hledání trvat několik minut.
- K zabránění ztrátě dat, zálohujte všechna data.
- Pokud použijete prodlužovací kabel USB nebo USB HUB, zařízení USB nemusí být rozpoznáno.
- Souborový systém NTFS není podporován. (podporován je pouze souborový systém FAT (16/32)).
- Tato jednotka není podporována, pokud celkový počet souborů přesahuje 1 000.
- Vnější HDD, uzamčené přístroje nebo typy pevných USB disků nejsou podporovány.
- USB port přístroje nemůže být připojen k PC. Jednotka nemůže být použita jako úschovné zařízení.
- Některá USB nemusí s tímto přístrojem pracovat.

Zapojení vstupu OPTICAL

Připojte optický výstup jednotky (nebo digitálního zařízení) ke konektoru optického vstupu OPTICAL IN.

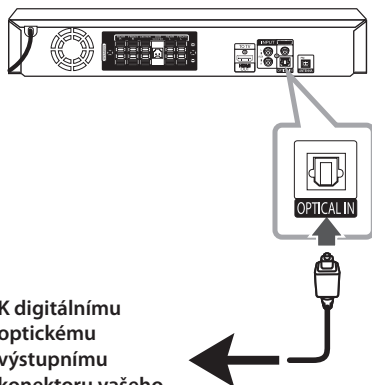

K digitálnímu optickému výstupnímu konektoru vašeho komponentu

Nastavení reproduktorů domácího kina ez

Poslouchejte hudbu z televize, DVD a digitálního zařízení s režimem 5.1 k (2.1 nebo 2). Dokonce i když je jednotka ve vypnutém režimu, pokud stisknete **OPTICAL**, jednotka se zapne a automaticky změní režim na AUX OPT.

1. Připojte konektor optického vstupu OPTICAL IN jednotky do optického výstupu vaší televize (nebo digitálního zařízení atpod.).
2. Po výběru možnosti [AUX OPT] pomocí funkce **[OPTICAL]** na dálkovém ovládacím přístroji můžete vybrat možnost [AUX OPT] přímo.

nebo

Funkci [AUX OPT] můžete zvolit stiskem tlačítka **[INPUT]** na dálkovém ovládacím přístroji.

3. Poslouchejte hudbu s reproduktory 5.1 k (2.1 nebo 2).
4. Pro odchod z AUX OPT pomocí **OPTICAL**. Funkce je přelazena na předchozí.

Připojení antény

Připojte dodanou anténu FM pro poslech rádia.

Připojte drátovou FM anténu ke konektoru FM antény.

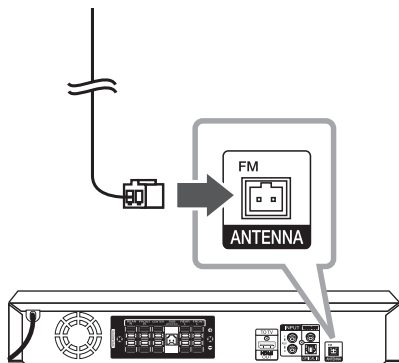

! Poznámka

Ujistěte se, že je drátová FM anténa zcela prodloužená.

Nastavení

Pomocí nabídky nastavení lze různé nastavit položky, jako je obraz a zvuk.

Můžete také nastavit jazyk titulků a nabídku nastavení společně s dalšími položkami. Pro detaily k jednotlivým položkám nabídky nastavení viz strana 22 až 25.

Úvodní nastavení jazyka OSD - Optický

Po prvním zapnutí přístroje se na obrazovce televizoru objeví výchozí nabídka nastavení jazyka. Dokončete výchozí nastavení jazyka před použitím přístroje, anglický jazyk bude nastaven jako výchozí jazyk.

1. Pro zapnutí jednotky stiskněte tlačítko **⏻ / I (POWER)**. Nabídka nastavení jazyka se objeví na obrazovce.
2. Prostřednictvím tlačítek **^ V <>** zvolte jazyk a poté stiskněte tlačítko **⊙ ENTER**.
Na obrazovce se objeví nabídka pro potvrzení.

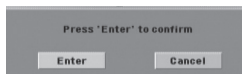

3. Použijte tlačítko **<>** k volbě [Enter] a poté stiskněte **⊙ ENTER** pro dokončení nastavení jazyka.

Pro zobrazení a opuštění nabídky nastavení

1. Stiskněte **HOME**.
Zobrazí [Domácí nabídka].



2. Zvolte pomocí **<>** možnost [Nastavení].
3. Stiskněte **⊙ ENTER**.
Zobrazí se [Nastavení].
4. Stiskněte **HOME** nebo **RETURN** pro odchod do nabídky [Nastavení].

O nabídce nápovědy pro nastavení

Nabídka	Tlačítka	Činnosti
▲▼ Pohyb	^ V	Přechod k jiné nabídce.
◀ Pohyb	<	Přechod k předešlé úrovni.
▶ Pohyb	>	Přechod do další úrovně nebo volba nabídky.
↶ Zavřít	↶ RETURN	Pro opuštění nabídky [Nastavení] nebo [Nastavit reproduktor]
⊙ Volba	⊙ ENTER	Pro potvrzení nabídky.

Jazyk

Jazykový menu

Vyberte jazyk pro menu nastavení a zobrazování informací na obrazovce.

zvukový disk/ Diskový podtitul/ Diskový menu

Zvolte Vámi preferovaný jazyk pro audio stopy (zvukový disk), titulky a nabídku disku.

[Originál]

Odpovídá původnímu jazyku, ve kterém byl disk nahrán.

[Atd.]

Pro volbu jiného jazyka stiskněte numerická tlačítka a poté **ENTER** pro zadání 4místného čísla dle kódu v seznamu jazyků na straně 41. Pokud vložíte nesprávný jazykový kód, stiskněte tlačítko **CLEAR**.

[Vypnuto (pro titulky disku)]

Vypne zobrazení titulků.

Displej

Televizní aspekt

Zvolte si poměr stran zobrazení na základě formátu obrazovky vašeho TV přijímače.

[4:3]

Zvolte, jestliže máte připojený standardní TV přijímač 4 : 3.

[16:9]

Zvolte, jestliže máte připojený širokoúhlý TV přijímač 16 : 9.

Modus displeje

Pokud si zvolíte poměr stran 4 : 3, budete muset definovat, jak budou na vašem TV přijímači zobrazovány širokoúhlé programy a filmy.

[Poštovní schránka]

Zobrazuje širokoúhlý obraz s dolním a horním okrajem obrazu.

[Panscan]

Automaticky zobrazuje široký obraz na celé obrazovce a ořezává všechny části obrazu. (Pokud disk/složka není kompatibilní s Pan Scan, obraz je zobrazen při poměru stran Letterbox.)

Rozlišení

Nastavuje výstupní rozlišení obrazového signálu HDMI. Pro více podrobností o rozlišení viz "Nastavení rozlišení" (strana 18).

[Auto]

Pokud je konektor výstupu HDMI OUT připojen pro poskytování TV zobrazených informací (EDID), automaticky se nastaví rozlišení nejlépe vhodné pro zapojenou televizi. Pokud je připojeno pouze VÝSTUPU VIDEO, změní se rozlišení na výchozí rozlišení 480i (nebo 576i).

[1080p]

Produkuje 1080 linek progresivního videa.

[1080i]

Produkuje 1080 linek zřetěženého videa.

[720p]

Produkuje 720 linek progresivního videa.

[480p (nebo 576p)]

Produkuje 480 (nebo 576) linek progresivního videa.

[480i (nebo 576i)]

Produkuje 480 (nebo 576) linek zřetěženého videa.

Audio

Nastavit reproduktor

Učtiňte následující nastavení pro zabudovaný surround dekodér s 5.1 kanály.

1. Zvolte v nabídce [Audio] [Nastavit reproduktor].
2. Stiskněte **ENTER**.
Zobrazí se [REPRODUKTOR 5.1].



3. Prostřednictvím tlačítka **<>** zvolte požadovaný reproduktor.
4. Pomocí tlačítek **^ V <>** nastavte možnost.
5. Stiskem **RETURN** se navrátí do předešlé nabídky.

[Reproduktor]

Zvolte reproduktor, který chcete nastavit.



Poznámka

Některá nastavení reproduktorů jsou zakázána licenční smlouvou Dolby Digital.

[Velikost]

je-li reproduktor nastaven napevno, nelze změnit nastavení.

[Hlasitost]

Nastavení výstupní úrovně každého reproduktoru.

[Dálka]

Nastavení vzdálenosti mezi každým reproduktorem a místem poslechu.

[Začátek testu reproduktoru]

Pomocí tlačítka **^ V** zvolte [Start testu reprodukt.] a stiskněte **ENTER**. Pro zastavení stiskněte opět **ENTER**. Nastavte hlasitost tak, aby odpovídala hlasitosti testovaných signálů uložených v systému.

DRC (Dynamic Range Control) (Dynamická kontrola rozsahu)

Udržuje zvuk čistý, když je hlasitost nastavená na nízké hodnotě (jen Dolby Digital). Nastavte [Zapnuto] zapnutí tohoto efektu.

Hlasitý

Zvolte [Zapnuto], smísíte karaoke kanály do normálního stera.

Tato funkce je možná jen s multikanalovým karaoke DVD diskem.

HD AV Sync

Někdy se stane, že u digitální televize dochází ke zpoždění mezi obrazem a zvukem. Pokud se tak děje, můžete rozdíl vyrovnat nastavením zpoždění zvuku tak, že zvuk 'čeká' na příslušný obraz: tato funkce se nazývá HD AV Sync. Použijte **^ V** (na dálkovém ovládacím) k přetočení směrem nahoru a dolů pro nastavení zpoždění, které lze zvolit mezi 0 a 300 msek.

Zámek (Rodičovská kontrola)

Úvodní nastavení kódu oblasti:

Při prvním použití přístroje, nastavte Area Code (Kód oblasti).

1. Zvolte nabídku [Zámek] a stiskněte **>**.
2. Stiskněte **>**.
Pro přístup k možnosti [Zámek] musíte zadat Vámi vytvořené heslo. Zadejte heslo a stiskněte tlačítko **⊙ ENTER**. Zadejte heslo znovu, poté stiskněte tlačítko **⊙ ENTER** pro ověření. Pokud učiníte před stisknutím tlačítka **⊙ ENTER**, chybu, stiskněte tlačítko **CLEAR**.
3. Pomocí tlačítka **Λ V** zvolte první znaky.
4. Stiskněte **⊙ ENTER** a zvolte druhý znak pomocí tlačítka **Λ V**.
5. Pro potvrzení volby Kódu oblasti stiskněte tlačítko **⊙ ENTER**.

Klasifikace

Blokuje přehrávání hodnocených DVD v závislosti na jejich obsahu. Ne všechny disky jsou hodnoceny.

1. Zvolte nabídku [Klasifikace] v nabídce [Zámek] a stiskněte **>**.
2. Zadejte heslo a stiskněte tlačítko **⊙ ENTER**.
3. Zvolte hodnocení od 1 do 8 pomocí tlačítek **Λ V**.

[Klasifikace 1-8]

Hodnocení jedna (1) je nejvíce omezeno a nejméně omezeno je hodnocení (8).

[Odemčení]

Pokud si zvolíte odblokování, rodičovská kontrola není aktivní a disky se přehrají celé.

4. Pro potvrzení volby hodnocení stiskněte tlačítko **⊙ ENTER**.

Heslo

Můžete nastavit nebo změnit heslo.

1. Zvolte [Heslo] v nabídce [Zámek] a stiskněte **>**.
2. Stiskněte **⊙ ENTER**.
3. Zadejte heslo a stiskněte tlačítko **⊙ ENTER**.
Pro změnu hesla stiskněte tlačítko **⊙ ENTER** ve chvíli, kdy je možnost [Změna] zvýrazněna. Zadejte heslo a stiskněte tlačítko **⊙ ENTER**. Zadejte heslo znovu, poté stiskněte tlačítko **⊙ ENTER** pro ověření.
4. Stiskněte tlačítko **🏠 HOME** pro odchod z nabídky.

! Poznámka

Pokud zapomenete své heslo, můžete jej vymazat za pomoci následujících kroků:

1. Zvolte nabídku [Nastavení] v nabídce [Domácí nabídka].
2. Vložte šestimístné číslo "210499" a stiskněte **⊙ ENTER**. Heslo je vymazáno.

Volačka

Vložte kód oblasti, jejíž standardy byly použity u poměru DVD video disku, ze seznamu na straně 40.

1. Zvolte [Volačka] v nabídce [Zámek] a stiskněte **>**.
2. Zadejte heslo a stiskněte tlačítko **⊙ ENTER**.
3. Pomocí tlačítka **Λ V** zvolte první znaky.
4. Stiskněte **⊙ ENTER** a zvolte druhý znak pomocí tlačítka **Λ V**.
5. Pro potvrzení volby Kódu oblasti stiskněte tlačítko **⊙ ENTER**.

Užívání Home menu (Domácí nabídky)

1. Stiskněte **HOME**.
Zobrazí [Domácí nabídka].



2. Zvolte pomocí **<>** tuto možnost.
3. Stiskněte tlačítko **ENTER** poté zvolenou možnost nabídky.

[Hudba] – Zobrazí se nabídka [HUDBA].

[Film] – Začne přehrávání videosouboru nebo se zobrazí nabídka [FILM].

[Obrázky] – Zobrazí se nabídka [OBRÁZKY].

[Nastavení] – Zobrazí se nabídka [Nastavení].



Poznámka

Nelze zvolit možnost [Hudba], [Film] nebo [Obrázky], pokud není připojeno zařízení USB nebo není vložen disk.

Základní činnosti

1. Vložte disk pomocí **OPEN/CLOSE** nebo připojte zařízení USB do USB portu.
2. Stiskněte **HOME**.
Zobrazí [Domácí nabídka].
3. Zvolte pomocí **<>** tuto možnost. Zvolíte-li možnost [Film], [Obrázky] nebo [Hudba] v průběhu připojení zařízení USB a současně během vložení disku, zobrazí se nabídka pro výběr média. Zvolte médium, poté stiskněte tlačítko **ENTER**.



4. Stiskněte tlačítko **ENTER** poté zvolenou možnost nabídky.



Poznámka

- U většiny Audio CD a disků DVD-ROM se přehrávání spustí automaticky.
- Jednotka přehraje automaticky pouze hudební soubory, které jsou obsažené na paměťovém zařízení USB nebo na disku.

Pro	Provedte toto
Stop	Stiskněte ■ STOP .
Přehrávání	Stiskněte ▶ PLAY, MONO/ STEREO .
Paenza	Stiskněte ⏸ PAUSE/STEP .
Přehrávání Frame-by-Frame	Opakovaně stiskněte ⏸ PAUSE/STEP pro přehrávání Frame-by-Frame. (DVD, pouze filmy)
Přechod na další/předěšlou kapitolu/stopu/ soubor	V průběhu přehrávání stiskněte tlačítko ⏮ / ⏭ SKIP pro přechod k další kapitole/stopě nebo pro návrat na začátek aktuální kapitoly/stopy. Dvakrát stiskněte krátce tlačítko ⏮ SKIP pro krok zpět k předěšlé kapitole/stopě.
Umístěte bod pro přehrávání souboru rychle dopředu nebo rychle dozadu.	V průběhu přehrávání stiskněte opakovaně ⏮ / ⏭ SCAN pro volbu požadované rychlosti scanování. Stiskem ▶ PLAY, MONO/ STEREO pokračujete v přehrávání normální rychlostí.
Opakované nebo náhodné přehrávání	Stiskněte opakovaně ↺ REPEAT a současný titul, kapitola nebo stopa bude přehrávána opakovaně nebo náhodně. - DVD : Kapitola/ Titul/ Vypnuto - Video (FILM): : Název / Vše / Vyp - Audio CD/ MP3/ WMA : Stopa/ Všechno/ Náhodně/ Vypnuto
Zpomalení rychlosti přehrávání	V režimu pozastavení stiskněte tlačítko SCAN (Pomalů) (⏮ nebo ⏭) pro volbu požadované rychlosti. (Pouze DVD)
	V režimu pozastavení vyberte stiskem tlačítka ⏭ SCAN požadovanou rychlost. (Pouze film)

Další funkce

Zobrazení informací o disku na obrazovce

Můžete nechat zobrazit různé informace o nahraném disku na obrazovce.

- Stiskněte **□ INFO/DISPLAY** pro zobrazení různých informací o přehrávání. Zobrazené položky se mohou lišit v závislosti od typu disku nebo stavu přehrávání.
- Můžete vybrat položku stisknutím **∧ ∨** a změnit nebo vybrat nastavení **<>**.

Titul – aktuální číslo titulu/celkový počet titulů.

Kapitola – Číslo aktuální kapitoly/ celkový počet kapitol

Čas – Čas trvání přehrávání

Audio – Vybraný jazyk zvuku nebo kanál

Podtitul – Vybrané titulky

Stránka – Vybraný úhel/ celkový počet úhlů

! Poznámka

Pokud nestisknete žádné tlačítko po dobu několika sekund, zobrazení zmizí z obrazovky.

Pro zobrazení nabídky DVD

DVD

Pokud přehráváte DVD, které obsahuje několik nabídek, můžete zvolit nabídku, která Vám vyhovuje, pomocí tlačítka Nabídka.

1. Stiskněte **DISC MENU**.
Objeví se nabídka disku.
2. Zvolte nabídku pomocí **^ V <>**.
3. Stiskněte tlačítko **▶ PLAY, MONO/STEREO** pro potvrzení.

Pro zobrazení titulu DVD

DVD

Pokud přehráváte DVD, které obsahuje několik titulů, můžete zvolit titul, který si přejete, pomocí tlačítka Menu (Nabídka).

1. Stiskněte tlačítko **TITLE**.
Objeví se titul disku.
2. Zvolte nabídku stiskem **^ V <>**.
3. Stiskněte tlačítko **▶ PLAY, MONO/STEREO** pro potvrzení.

Přehrávání DVD 1,5 rychlostí

DVD

1,5 rychlost poskytuje možnost prohlížení obrázků a poslechu hudby rychleji než je přehrávání při normální rychlosti.

1. V průběhu přehrávání stiskněte tlačítko **▶ PLAY, MONO/STEREO** pro přehrávání 1,5 rychlostí. Na obrazovce se objeví: "▶X1.5".
2. Opět stiskněte tlačítko **▶ PLAY, MONO/STEREO** pro opuštění.

Spořič obrazovky

Spořič obrazovky se aktivuje, když necháte zařízení v režimu Zastaveno na pět minut.

Spuštění přehrávání ve zvoleném čase

DVD MOVIE

Pro spuštění přehrávání při jakékoli rychlosti u souboru nebo titulu.

1. Během přehrávání stiskněte **□ INFO/DISPLAY**.
2. Stiskněte **^ V** pro volbu ikonky času a objeví se "---:--:--".
3. Vložte požadovanou dobu spuštění v hodinách, minutách a sekundách zleva doprava. Pokud vložíte nesprávná čísla, stiskněte tlačítko **CLEAR** pro smazání vložených čísel. Poté zadejte správná čísla.
Např. k nalezení scény v 1 hodinu, 10 minut a 20 sekund vložte číselnými tlačítky "11020"
4. Pro potvrzení volby stiskněte tlačítko **⊙ ENTER**.
Přehrávání se spustí z navoleného času.

Pokračovat v přehrávání

DVD MOVIE MUSIC ACD

Jednotka nahrává body, kde jste stiskli **■ STOP** v závislosti na disku. Pokud se na obrazovce krátce zobrazí "■ ■ ■ (Resume Stop)" (Pokračovat v zastavení), stiskněte **▶ PLAY, MONO/STEREO** pro pokračování v přehrávání (od bodu scény).

Pokud dvakrát stisknete **■ STOP** nebo vyjmete disk, na obrazovce se objeví "■ ■ ■ (Complete Stop)" (Kompletní zastavení). Jednotka vymaže bod zastavení.

! Poznámka

- Obnovený bod může být smazán po stisku tlačítka (například; **⏻ (POWER)**, **▲ OPEN/CLOSE**, atd)..
- Tato funkce nemusí pracovat u některých disků nebo titulů/stop.

Změna stránky kódu titulků

MOVIE

Pokud se titulky nezobrazují správně, změňte kódování jazyka titulků pro správné zobrazení titulků.

1. V průběhu přehrávání stiskněte **INFO/DISPLAY** pro zobrazení obrazovky OSD.
2. Pomocí **Λ V** zvolte možnost [Kód str.].
3. Pomocí **<>** zvolte možnost požadovaného kódu.
4. Stiskněte **RETURN** pro odchod ze zobrazení na obrazovce.

Vyznačené přehrávání

MUSIC ACD

TFunkce označovače vám poskytuje možnost uložení vašich oblíbených souborů z jakéhokoli disku nebo zařízení USB do paměti jednotky.

1. Zvolte možnost [Hudba] v nabídce [Domácí nabídka]

Návrat k předešlé složce.
(Pouze MP3/WMA)

Informace o souboru se zobrazí dle informací ID3TAG příslušného hudebního souboru. (pouze MP3)

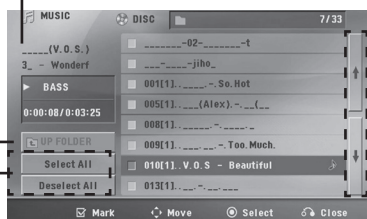

Volba všech stop/souborů.

Odznačení všech stop/souborů.

Přechod k předešlému nebo k dalšímu seznamu souborů.

2. Zvolte požadovanou hudbu v [Seznam] pomocí **Λ V** poté stisknete **MARKER** k označení souborů v nabídce.
3. Stisknete **ENTER** nebo **PLAY, MONO/STEREO**.
Zobrazí režim přehrávání.
4. Zvolte režim přehrávání pomocí **Λ V** a stisknete **ENTER**.

[Označit přehrávání]

Vyznačené přehrávání.

[Aktuál. přehrávání]

Normal playback (Standardní přehrávání)

! Poznámka

Pokud chcete zvolit všechny soubory v seznamu, zvolte [Válj alla] a stisknete tlačítko **ENTER**.

Pro smazání označovače

1. Pomocí **Λ V** zvolte stopu, kterou si přejete vymazat z označeného souboru.
2. Stisknete **MARKER**.

Pro vymazání všech označovačů

Pro volbu [Zvolit vše] použijte tlačítka **Λ V <>** poté stisknete **ENTER** v režimu úprav programu.

! Poznámka

Označovače jsou také smazány, jakmile je vyjmut disk nebo zařízení USB, pak se jednotka vypne nebo se funkce přepnou na jiné.

Prohlížení JPG souborů FOTOGRAFIÍ

PHOTO

Toto zařízení může přehrát disky se soubory fotografií.

1. Zvolte možnost [Obrázky] v nabídce [Domácí nabídka] a stiskněte tlačítko **ENTER**.

Přechod k předěšlému nebo k dalšímu seznamu souborů.

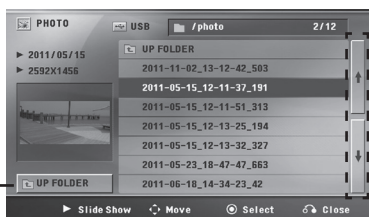

Návrat k předěšlé složce.

2. Stiskněte **Λ V** pro volbu složky, poté stiskněte **ENTER**.
3. Pokud si přejete přehrát prezentaci, stiskněte **Λ V** pro zvýraznění souboru a stiskněte **PLAY, MONO/STEREO**.

O nabídce Náповědy v nabídce [Obrázky].

Nabídka	Tlačítka	Činnosti
▶ Prezentace	▶ PLAY, MONO/ STEREO	Prohlížení prezentace.
▲▼◀▶ Pohyb	Λ V <>	Přechod k dalšímu souboru nebo obsahu
⊙ Volba	⊙ ENTER	Prohlížení jednotlivých souborů.
↶ Zavřít	↶ RETURN	Návrat do nabídky [Domácí nabídka].

O nabídce Náповědy v úplném zobrazení.

Nabídka	Tlačítka	Činnosti
Menu	☐ INFO/ DISPLAY	Nabídka Činnost tlačítek
◀/▶ Náhled/ Další	</>	Přechod k dalšímu souboru
↶ Seznam	↶ RETURN	Návrat k nabídce [Obrázky]

Možnosti dostupné v průběhu prohlížení fotografií.

Můžete použít různé možnosti v průběhu prohlížení fotografií v úplném zobrazení.

1. V průběhu prohlížení fotografií v úplném zobrazení stiskněte **☐ INFO/DISPLAY** pro zobrazení možnosti nabídky.
2. Zvolte možnost pomocí **Λ V <>**.



- 1 **Aktuální fotografie/Celkový počet fotografií.** – Pomocí <> prohlížejte předchozí/další fotografie.
- 2 **Prezentace ▶/||** – Stiskněte **ENTER** pro spuštění nebo pozastavení prezentace.
- 3 **Rychl. x3/x2/x1** – Pomocí tlačítka **ENTER** zvolte prodlevu rychlosti mezi prohlížením fotek v prezentaci.
- 4 **Otočit** – Stiskem tlačítka **ENTER** otočíte fotografii.
- 5 **Na seznam** – Stiskněte **ENTER** pro návrat do nabídky [Obrázky].

Nastavení časovače

Stiskněte jednou nebo vícekrát **SLEEP** a vyberte dobu od 10 do 180 minut, po kterých se přehrávač vypne.

Pro kontrolu uplynulého času stiskněte tlačítko **SLEEP**.

Pro zrušení funkce spánek, stiskněte opakovaně tlačítko **SLEEP** dokud se neobjeví "SLEEP 10", poté ještě jednou stiskněte tlačítko **SLEEP** dokud se nezobrazí "SLEEP 10".

! Poznámka

- Můžete zkontrolovat zbývající čas před tím, než se jednotka vypne.
- Stiskněte **SLEEP** v zobrazovacím okně se objeví zbývající čas.

Osvětlení displeje (DIMMER)

Jednou stiskněte tlačítko **SLEEP**. Zobrazovací okno se o polovinu ztmaví. Pro zrušení stiskněte opakovaně tlačítko **SLEEP** pro zvýšení jasu.

Dočasné vypnutí zvuku

Stiskněte **MUTE** pro ztišení zařízení.

Můžete ztišit zařízení, např. v případě telefonátu, ukazatel "MUTE" se zobrazí v okně displeje.

Paměť poslední scény

DVD

Toto zařízení si uchovává poslední scénu z posledního přehrávaného disku. Poslední scéna zůstává v paměti zařízení i když vyjmete disk z přehrávače nebo vypnete přehrávač do pohotovostního režimu (režim Stand-by). Jestliže vložíte disk, ze kterého je uchována poslední scéna, scéna se automaticky zobrazí.

Obnova přehrávání po výpadku elektřiny - volitelné

DVD

Dokonce, i když dojde k náhlému výpadku elektřiny, po zapnutí začne přístroj přehrávat od místa, které se hrálo před výpadkem. Systém periodicky ukládá stav přehrávání.

Výběr systému - Volitelné

Musíte zvolit vhodný režim systému vašeho televizoru. Stiskněte a držte tlačítko **II PAUSE/STEP** po dobu delší než 5 vteřin, abyste mohli zvolit systém v nabídce [Domácí nabídka].

! Poznámka

Pokud je zařízení USB připojeno nebo je vložen disk, tato funkce není funkční.

Nastavte úroveň reproduktoru

Můžete nastavit úroveň každého reproduktoru.

1. Stiskněte opakovaně tlačítko **SPEAKER LEVEL** (Úroveň reproduktoru) pro navolení nastavení požadovaného reproduktoru.
2. Stiskněte **VOL -/+** pro nastavení hladiny zvuku vybraného reproduktoru v průběhu zobrazení režimu nastavení úrovně v zobrazovacím okně.
3. Opakujte a nastavte hladinu zvuku dalšího reproduktoru.

Automatické vypnutí

Tato jednotka se automaticky vypne, aby šetřila elektrickou energii v případě, že hlavní jednotka není připojena k externímu zařízení a není používána po dobu 20 minut. Stejně pracuje i tato jednotka, která se po šesti hodinách od připojení hlavní jednotky k jinému zařízení pomocí analogového vstupu vypne.

Jak odpojit připojení k bezdrátové síti nebo bezdrátové zařízení.

Stisknutím tlačítka napájení na déle než 5 sekund přístroj vypnete.

Ovládání rádia

Ujistěte se, že jsou připojeny antény FM (Viz strana 21.)

Poslech rádia

1. Stiskněte tlačítko  **RADIO&INPUT** dokud se neobjeví FM v okně obrazovky. Je nalazena posledně přijímaná stanice.
2. Stiskněte a podržte **TUNING (-/+)** po dobu dvou sekund dokud se ukazatel frekvence nezmění, poté pusťte. Scanování se zastaví když zařízení naladí stanici.

Nebo



Stiskněte opakovaně **TUNING (-/+)**.

3. Nastavte hlasitost opakovaným stisknutím **VOL (-/+)**.

Přednastavení rádiových stanic

Můžete přednastavit 50 stanic pro FM.

Před nalazením se ujistěte, že jste ztišili hlasitost.

1. Stiskněte tlačítko  **RADIO&INPUT** dokud se neobjeví FM v okně obrazovky.
2. Zvolte požadovanou frekvenci stiskem **TUNING (-/+)**.
3. Stiskněte  **ENTER** a přednastavte počet, který se zobrazí v okně displeje.
4. Stiskněte **PRESET (-/+)** pro volbu předvoleného počtu čísel, které si přejete.
5. Stiskněte  **ENTER**. Stanice je uložena.
6. Opakujte kroky 2 až 5 pro uložení dalších stanic.

Vymazání všech uložených stanic

1. Stiskněte a držte **CLEAR** po dobu dvou sekund. Na displeji DVD přehrávače se rozsvítí ERASE ALL (VYMAZAT VŠE).
2. Stiskněte **CLEAR** a vymažete všechny uložené rozhlasové stanice.

Vymazání uložených stanic

1. Stiskněte **PRESET - / +** pro volbu přednastaveného čísla, které si přejete vymazat.
2. Stiskněte **CLEAR**, přednastavené číslo bude blikat v zobrazovacím okně.
3. Stiskněte opět **CLEAR** pro vymazání zvoleného přednastaveného čísla.

Zlepšení nekvalitního FM příjmu

Na dálkovém ovládání stiskněte ► **PLAY, MONO/STEREO**. Toto má za následek změnu volby kanálu ze stera na mono a obvykle zlepšení příjmu.

Prohlížení informací o radiostanici

FM tuner je vybavený systémem RDS (Radio Data System) (Systém údajů o stanici), který zobrazuje informace o aktuální rozhlasové stanici. Stiskněte opakovaně **RDS** pro zobrazení všech možností typů informací :

- PS** (Programme Service Name) (Název stanice)
Název stanice se zobrazí na displeji.
- PTY** (Programme Type Recognition) (Rozpoznání typu programu)
Název typu programu (např. Jazz nebo Zprávy) se zobrazí na displeji.
- RT** (Radio Text) (Radiotext)
Textová zpráva obsahující speciální informace z vysílání stanice. Text může běžet po displeji.
- CT** (Time controlled by the channel) (Čas řízený stanicí)
Zobrazuje datum a čas, který vysílá a řídí radiostanice.

Nastavení zvuku

Nastavení režimu surround

System má číselné údaje přednastavené na okolní zvukové pole. Můžete zvolit požadovaný mód zvuku prostřednictvím **SOUND EFFECT**.

V průběhu zobrazení informací **SOUND EFFECT** použitím kurzorové klávesy **<>**.

Zobrazené položky ekvalizéru se mohou lišit v závislosti na zvukových zdrojích a efektech.

NA DISPLEJI	Popis
STANDARD (STD)	Poslech zvuku bez ekvalizačních efektů.
MUSIC	Můžete si užívat přirozený zvukový efekt optimalizovaný podle hudebního zdroje.
CINEMA	Můžete si vychutnat bohatší a filmovější prostorový zvuk.
FLAT	Zajišťuje neutrální zvukový efekt.
BOOST	Zesiluje průměrný rozsah zvuku pro ozvučení.
TREBLE/BASS (TRE/BASS)	Zlepšuje zvuk nízkých a vysokých tónů.
FOOTBALL	Při sledování sportovního zápasu na stadiónu si můžete užívat dynamičtější zvuk.
BASS	V průběhu přehrávání zesiluje efekty výšek, basů a efekt surround soundu.
POWER FRONT (P-FRONT)	Můžete si vychutnat vyvážený zvuk. Tento režim je vhodný pro reproduktory umístěné vpředu, když jsou všechny seřazené do řady.
USER EQ	Umožňuje upravit zvukový efekt.

! Poznámka

V některých surroundových režimech některé reproduktory nebudou možná vydávat zvuk nebo budou hrát potichu, což závisí na režimu surroundu a na zdroji audia, neznamená to, že se jedná o vadu.

Nastavení USER EQ

Úroveň hlasitosti [Bass(BASS)] a [Treble(TRE)] můžete nastavit dle svých požadavků.

1. Pomocí [**SOUND EFFECT**] vyberte [USER EQ] a poté stiskněte tlačítko [**⊙ ENTER**].
2. Pomocí **▲ ▼** vyberte možnost [Bass (BASS)] nebo [Treble (TRE)].
3. Pomocí **<>** vyberte hlasitost [Bass (BASS)] nebo [Treble (TRE)] a poté nastavení uložte stiskem [**⊙ ENTER**].

Používání bezdrátové technologie **BLUETOOTH®**

O technologii **BLUETOOTH**

Bluetooth je bezdrátová komunikační technologie pro spojení na krátké vzdálenosti.

V případě přítomnosti rušení od jiných elektronických zařízení pracujících na stejném kmitočtu nebo vzájemného propojení jiných zařízení **Bluetooth** v sousedních blízkých místnostech může dojít k přerušování zvuku. Propojení samostatných zařízení pomocí bezdrátové technologie **Bluetooth** není zpoplatněno. Mobilní telefon s bezdrátovou technologií **Bluetooth** lze ovládat pomocí funkce Cascade, pokud je připojení provedeno pomocí bezdrátové technologie **Bluetooth**.

Dostupná zařízení: mobilní telefon, MP3 přehrávač, notebook, PDA (tato zařízení podporují stereo sluchátka s mikrofonem).

Profily **BLUETOOTH**

Chcete-li používat bezdrátovou technologii **Bluetooth**, je nutné, aby zařízení podporovala některé profily. Tento přístroj je kompatibilní s následujícím profilem.

A2DP (Profil Pokročilého Vysílání Zvuku)

Poslouchání hudby uložené na zařízeních **BLUETOOTH**

Párování jednotky a zařízení **Bluetooth**

Před spuštěním postupu párování se ujistěte, že je funkce **Bluetooth** na zařízení Bluetooth zapnuta. Viz uživatelská příručka zařízení **Bluetooth**. Po provedení postupu párování není nutné jej spouštět znovu.

1. Pomocí  **RADIO&INPUT** vyberte funkci **Bluetooth**.
Na displeji se objeví „BT READY“.
2. Spustíte zařízení Bluetooth a provedte operaci párování. Při hledání jednotky pomocí zařízení Bluetooth se v zobrazení zařízení Bluetooth zobrazí seznam nalezených zařízení, v závislosti na typu zařízení Bluetooth. Tato jednotka se zobrazí jako „LG HTS(XX:XX)“.

Poznámka

XX:XX znamená poslední čtyři čísla adresy BT. Např., když je adresa zařízení BT 9C:02:98:4A:F7:08, uvidíte na svém zařízení Bluetooth „LG HTS(F7:08)“.

3. Když se zařízení úspěšně připojí k vašemu zařízení Bluetooth, LED Bluetooth tohoto zařízení se rozsvítí a zobrazí „PAIRED“. Poté se oznámení brzy změní na název zařízení Bluetooth.

Poznámka

V závislosti na typu zařízení Bluetooth se některá zařízení párují různým způsobem.

4. Poslech hudby.
Chcete-li přehrát hudbu uloženou na zařízení Bluetooth, naleznete postup v uživatelské příručce zařízení Bluetooth.

Poznámka

- Pokud změníte funkci přístroje a funkce Bluetooth se odpojí, proveďte znovu spárování.
(Bluetooth ↔ funkce jiná než Bluetooth)
- V závislosti na typu zařízení Bluetooth se některá zařízení párují různým způsobem.
(Je-li požadován, zadejte kód PIN (0000).)

! Poznámka

- Zvuk může být přerušen, pokud je připojení rušeno jiným elektronickým vysíláním.
- Po restartu tohoto přístroje je nutné jej znovu připojit k zařízení Bluetooth.
- Párování je omezeno na jedno zařízení Bluetooth na jeden přístroj a není podporováno vícenásobné párování.
- V závislosti na typu přístroje nemusí být funkce Bluetooth k dispozici.
- Můžete si užívat bezdrátový systém použití telefonu, MP3, Notebooku, apod.
- Pokud se v okni zobrazení nezobrazí hlášení „BT READY“, nejste připojeni.
- Přístroj se může odpojit v důsledku elektrického selhání způsobeného zařízeními používajícími stejnou frekvenci, jako jsou lékařská zařízení, mikrovlnné trouby nebo bezdrátová zařízení LAN
- Když někdo stojí a přeruší spojení mezi zařízením Bluetooth a přehrávačem, bude připojení odpojeno.
- S narůstající vzdáleností mezi Bluetooth a přístrojem se kvalita zvuku stále snižuje. Připojení se odpojí, jakmile se prostor mezi Bluetooth a zařízením dostane mimo provozní rozsah Bluetooth.
- Pokud se funkce změní zpět na Bluetooth z jiné funkce, zařízení Bluetooth se spáruje automaticky.

LG Sound Sync



Stejně funkce tohoto přístroje můžete ovládat dálkovým ovladačem televize, která má funkci LG Sound Sync. Je kompatibilní s televizí LG, kterou podporuje LG Sound Sync. Zkontrolujte, zda je na vaší televizi logo LG Sound Sync.

Funkce, která se dá ovládat pomocí dálkového ovladače televize LG: Zvýšit, snížit a ztlumit zvuk.



Podrobnosti o LG Sound Sync najdete v uživatelské příručce televize.

Použijte jedno z těchto připojení podle možností vašeho zařízení.

! Poznámka

- Pokud používáte funkci LG Sound Sync, můžete také použít dálkový ovladač tohoto přístroje. Pokud znovu použijete dálkový ovladač televizoru, přístroj se synchronizuje s televizorem.
- Je-li připojení neúspěšné, zkontrolujte stav televizoru a jeho připojení k napájecímu napětí.
- Když používáte LG Sound Sync zkontrolujte v níže uvedených případech stav tohoto přístroje a připojení.
 - Vypínání přístroje.
 - Změna funkce na jinou funkci.
 - Odpojení bezdrátového připojení způsobeného interferencí nebo vzdáleností.
- Detaily menu nastavení TV se mohou v závislosti na modelu vaší TV lišit.
- Připojení Bluetooth není po připojení [LG TV] dostupné.

U bezdrátového připojení

1. Zapněte přístroj stisknutím tlačítka  (Zapnout) na dálkovém ovladači.
2. Vyberte funkci [LG TV] pomocí možnosti [] **RADIO&INPUT** na dálkovém ovládání.
3. Nastavení zvukového výstupu z televizoru, umožňujícího poslouchat zvuk prostřednictvím této jednotky:
Nabídka Nastavení TV → [Zvuk] → [TV Výstup zvuku] → [LG Sound Sync (Bezdrátově)]

Když je propojení mezi tímto přístrojem a vaší televizí normální, objeví se na 3 sekundy na displeji „PAIRED“ a pak se na něm objeví „LG TV“.

! Poznámka

- Jestliže jednotku vypnete stisknutím  (Napájení), funkce LG Sound Sync (Bezdrátově) se přeruší. Abyste mohli funkci zase použít, musíte jednotku znovu připojit k TV.
- Podrobné informace o nabídce nastavení televizoru se liší v závislosti na výrobci a modelu vašeho televizoru.

Změna automatické funkce

Tento přístroj rozpozná vstupní signály, jako jsou Bluetooth a LG TV, a poté automaticky zvolí vhodnou funkci.

Při pokusu o připojení zařízení Bluetooth

Při pokusu o připojení zařízení Bluetooth k tomuto přístroji je zvolena funkce Bluetooth. Můžete přehrávat hudbu na zařízení Bluetooth.

Když vchází signál LG TV

Když zapnete vaše LG TV připojené pomocí LG Sound Sync (Bezdrátové připojení), změní tento přístroj funkci na LG TV. Uslyšíte zvuk vycházející z televizoru.

! Poznámka

- Toto zařízení neodpovídá na signál připojení Bluetooth, pokud se používá funkce LG TV.
- Pokud používáte funkci Bluetooth, tato jednotka neodpovídá na signál připojení LG TV.
- Zařízení Bluetooth nebo LG TV, které není s touto jednotkou spárováno, nemůže používat automatickou změnu funkce.
- Pokud změníte funkci zařízení na jinou funkci, může se o připojení pokusit jiné zařízení Bluetooth. Před změnou funkce tohoto zařízení odpojte připojení zařízení Bluetooth.

AUTOMATICKÉ VYPNUTÍ/ ZAPNUTÍ

Přístroj se automaticky zapíná pomocí vstupního zdroje: LG TV nebo Bluetooth

Toto zařízení se automaticky vypne, když vypnete LG TV ve chvíli, kdy je navázáno připojení k LG TV pomocí funkce AUTO POWER.

Když zapnete televizi nebo externí zařízení připojené k tomuto přístroji, přístroj rozpozná vstupní signál a vybere vhodnou funkci. Můžete slyšet zvuk vycházející z vašeho zařízení.

Pokud se pokusíte připojit své zařízení Bluetooth, zařízení se zapne a automaticky spáruje. Poté začne přehrávat vaši hudbu.



Poznámka

- Jestliže jednotka byla zapnuta pomocí funkce [AUTO POWER], vypne se automaticky v případě, že po určitou dobu není k dispozici signál z televize, která je připojena pomocí funkce LG Sound Sync (bezdrátově).
- Jestliže jednotka byla zapnuta pomocí funkce AUTO POWER, vypne se automaticky v případě, že po určitou dobu není k dispozici signál z externího zařízení.
- V závislosti na připojeném zařízení tato funkce nemusí být k dispozici.
- Pokud odpojíte připojení Bluetooth u tohoto přístroje, některá zařízení Bluetooth se budou stále pokoušet připojit k jednotce. Proto se doporučuje odpojit připojení před vypnutím přístroje.
- Chcete-li používat AUTO POWER, je nutné vypnout SIMPLINK. Zapnutí a vypnutí SIMPLINK zabere asi 30 sekund.
- Když toto zařízení poprvé zapnete, funkce [Auto Power] bude zapnuta.

Odstraňování problémů

PROBLÉM	ODSTRANĚNÍ
Přístroj nepracuje správně.	<ul style="list-style-type: none"> • Vypněte napájení tohoto přístroje a připojeného externího zařízení (televize, subwoofer, DVD-přehrávač, zesilovač atd.) a znovu jej zapněte. • Odpojte napájecí kabel tohoto přístroje a připojeného externího zařízení (televize, subwoofer, DVD-přehrávač, zesilovač atd.) a pak se zkuste znovu připojit.
Bez napájení	<ul style="list-style-type: none"> • Zapojte napájecí kabel do elektrické zásuvky ve zdi.
Žádný obraz	<ul style="list-style-type: none"> • Na televizním přijímači vyberte vhodný režim vstupu videa, takže obraz z přehrávače DVD se zobrazí na televizní obrazovce. • Řádně zapojte video kabely na oba přijímače – TV a DVD.
Žádný zvuk nebo slabý zvuk	<ul style="list-style-type: none"> • Vyberte vhodný režim vstupu audio přijímače, abyste slyšeli zvuk z přehrávače DVD. • Audio kabely připojte řádně na přípojovací koncovky. • Poškozené audio kabely nahraďte novými.
Kvalita obrazu DVD přijímače je nízká	<ul style="list-style-type: none"> • Očistěte povrch disku pomocí měkké látky.
DVD/ CD se nepřehrává	<ul style="list-style-type: none"> • Vložte disk. • Vložte disk, který lze přehrát. (zkontrolujte typ disku, barevný systém a kód země). • Disk vložte označenou nebo potištěnou stranou směrem nahoru. • Zadejte heslo nebo změňte stupeň hodnocení disku.
Rušivý zvuk při přehrávání disku DVD nebo CD	<ul style="list-style-type: none"> • Očistěte povrch disku pomocí měkké látky. • Přemístěte přehrávač DVD a audio zařízení dále od TV přijímače.
Nelze správně naladit rozhlasové stanice	<ul style="list-style-type: none"> • Zkontrolujte připojení antény a je-li to třeba, změňte její polohu. • Je-li to třeba, přidejte externí anténu. • Naladte rozhlasovou stanici manuálně. • Naladte a uložte rozhlasové stanice viz strana 32.
Dálkový ovladač řádně nefunguje nebo vůbec nefunguje	<ul style="list-style-type: none"> • Dálkové ovládání není správně směřováno na zařízení. Nasměrujte dálkový ovladač přímo na přehrávač DVD. • Dálkové ovládání je příliš daleko od jednotky. Dálkový ovladač používejte do vzdálenosti 7 m od přehrávače DVD. • Mezi dálkovým ovladačem a přehrávačem DVD je překážka. Odstraňte překážku. • Baterie v dálkovém ovládání jsou vybité. Vyměňte baterie za nové.
Funkce AUTO POWER nepracuje.	<ul style="list-style-type: none"> • Zkontrolujte připojení externího zařízení, jako jsou televize, DVD/ Blu-ray přehrávač nebo zařízení Bluetooth. • Zkontrolujte stav SIMPLINK a vypněte SIMPLINK. • V závislosti na připojeném zařízení tato funkce nemusí být k dispozici.

Údržba

Zacházení s jednotkou

Při přepravě jednotky

Uchovteje prosím originální přepravní krabici a obalový materiál. Pokud potřebujete přepravit jednotku pro maximální ochranu opět zabalte jednotku tak, jak byla originálně zabalena ve výrobně.

Uchovávejte vnější povrchy čisté.

- Nepoužívejte prchavých kapalin jako je insekticidní sprej u jednotky.
- Otírání pod silným tlakem může poškodit povrch.
- Nenechávejte gumové nebo plastové výrobky v blízkosti jednotky po dlouhou dobu.

Čištění jednotky

Pro čištění přehrávače použijte měkký, suchý hadřík. Pokud jsou povrchy silně znečištěné, použijte měkký hadřík jemně namočený v jemném čisticím roztoku. Nepoužívejte silných rozpouštědel jako je alkohol, benzen nebo ředidel, protože ty mohou poškodit povrch jednotky.

Údržba jednotky

Jednotka je hi-tech, přesné zařízení. Pokud optické snímací čočky a části hnacího kotouče jsou znečištěné nebo poškrábané, kvalita obrazu může být zhoršena. Pro bližší informace se prosím obraťte na nejbližší autorizované servisní středisko.

Poznámky k disku

Manipulace s diskem

Nedotýkejte se přehrávatelné strany disku. Uchopte disk za okraje tak, aby na povrchu nezástaly otisky prstů. Nikdy na disk nelepte papír nebo pásku.

Skladování disků

Po přehráání uložte disk do obalu. Nevystavujte disk přímému slunečnímu záření nebo zdrojům tepla a nikdy jej nenechávejte v zaparkovaném autě vystavený přímému slunečnímu záření.

Čištění disků

Otisky prstů a prach na disku mohou způsobit špatnou kvalitu obrazu a zkreslení zvuku. Před přehráním očistěte disk čistým hadříkem. Otírejte disk od středu ven.

Nepoužívejte silných rozpouštědel jako je alkohol, benzen, ředidlo, komerčně dostupné čističe nebo antistatický sprej určený na starší vinylové desky.

Seznam kódu oblasti

Z tohoto seznamu vyberte kód země.

Země	Kód	Země	Kód	Země	Kód	Země	Kód
Afgánistán	AF	Fidži	FJ	Monako	MC	Singapur	SG
Argentina	AR	Finsko	FI	Mongolsko	MN	Slovenská republika	SK
Austrálie	AU	Francie	FR	Maroko	MA	Slovinsko	SI
Rakousko	AT	Německo	DE	Nepál	NP	Jižní Afrika	ZA
Belgie	BE	Velká Británie	GB	Nizozemí	NL	Jižní Korea	KR
Bhútán	BT	Řecko	GR	Nizozemské Antily	AN	Španělsko	ES
Bolívie	BO	Grónsko	GL	Nový Zéland	NZ	Srí Lanka	LK
Brazílie	BR	Hongkong	HK	Nigérie	NG	Švédsko	SE
Kambodža	KH	Maďarsko	HU	Norsko	NO	Švýcarsko	CH
Kanada	CA	Indie	IN	Omán	OM	Tchajwan	TW
Chile	CL	Indonésie	ID	Pákistán	PK	Thajsko	TH
Čína	CN	Izrael	IL	Panama	PA	Turecko	TR
Kolumbie	CO	Itálie	IT	Paraguay	PY	Uganda	UG
Kongo	CG	Jamajka	JM	Filipíny	PH	Ukrajina	UA
Kostarika	CR	Japonsko	JP	Polsko	PL	Spojené státy	US
Chorvatsko	HR	Keňa	KE	Portugalsko	PT	Uruguay	UY
Česká republika	CZ	Kuvajt	KW	Rumunsko	RO	Uzbekistán	UZ
Dánsko	DK	Libye	LY	Ruská federace	RU	Vietnam	VN
Ekvádor	EC	Lucembursko	LU	Saudská Arábie	SA	Zimbabwe	ZW
Egypt	EG	Malajsie	MY	Senegal	SN		
El Salvador	SV	Maledivy	MV				
Etiopie	ET	Mexiko	MX				

Seznam kódu jazyků

Tento seznam použijte k vložení požadovaného jazyka pro následující výchozí nastavení : Zvuk disku, Titulky disku, Menu disku.

Jazyk	Kód	Jazyk	Kód	Jazyk	Kód	Jazyk	Kód
Afarština	6565	Francouzština	7082	Litevština	7684	Sindhština	8368
Afrikánština	6570	Friština	7089	Makedonština	7775	Sinhálština	8373
Albánština	8381	Galicijština	7176	Malgaština	7771	Slovenština	8375
Amharština	6577	Gruzínština	7565	Malajština	7783	Slovinština	8376
Arabština	6582	Němčina	6869	Malajálámština	7776	Španělština	6983
Arménština	7289	Řečtina	6976	Maorština	7773	Súdánština	8385
Ásámština	6583	Grónština	7576	Maráthí	7782	Svahilština	8387
Ajmarština	6588	Guaraní	7178	Moldavština	7779	Švédština	8386
Azerbajdžánština	6590	Gudžarátí	7185	Mongolština	7778	Tagalog	8476
Baškirština	6665	Hauština	7265	Naurština	7865	Tádžičtina	8471
Baskičtina	6985	Hebrejština	7387	Nepálština	7869	Tamilština	8465
Bengálština, bangladéština	6678	Hindština	7273	Norština	7879	Telugština	8469
Bhútánština	6890	Maďarština	7285	Urijština	7982	Thajština	8472
Bihárština	6672	Islandština	7383	Panžábština	8065	Tonžština	8479
Bretonština	6682	Indonéština	7378	Paštština, paštunština	8083	Turečtina	8482
Bulharština	6671	Interlingua	7365	Perština	7065	Turkmenština	8475
Barmština	7789	Irština	7165	Polština	8076	Twišťina	8487
Běloruština	6669	Italština	7384	Portugalština	8084	Ukrajínština	8575
Čínština	9072	Japonština	7465	Kečujština	8185	Urdština	8582
Chorvatština	7282	Kannadština	7578	Rétorománština	8277	Uzbečtina	8590
Čeština	6783	Kašmírština	7583	Rumunština	8279	Vietnamština	8673
Dánština	6865	Kazaština	7575	Ruština	8285	Volapük	8679
Holandština	7876	Kyrgyzština	7589	Samojština	8377	Velština	6789
Angličtina	6978	Korejština	7579	Sanskrt	8365	Volofština	8779
Esperanto	6979	Kurdština	7585	Skotská gaelština	7168	Xhoština	8872
Estonština	6984	Laoština	7679	Srbština	8382	Jidiš	7473
Faerština	7079	Latina	7665	Srbochorvatština	8372	Jorubština	8979
Fidžijština	7074	Lotyšština	7686	Šonština	8378	Zulština	9085
Finština	7073	Lingala	7678				

Obchodní známky a licence

Všechny ostatní ochranné známky jsou známkami příslušných vlastníků.



Vyrobeno v licenci Dolby Laboratoires. Dolby a symbol dvojitého D jsou obchodní značky Dolby Laboratories.



Termíny HDMI a HDMI Multimediální rozhraní s vysokým rozlišením, a logo HDMI jsou ochranné známky nebo registrované ochranné známky společnosti HDMI Licensing LLC ve Spojených státech a dalších zemích.



“DVD Logo” je obchodní známkou společnosti DVD Format/Logo Licensing Corporation.



Bezdrátová technologie **Bluetooth**® je systém, který umožňuje rádiové spojení mezi elektronickými zařízeními v rozsahu 10 metrů.

Připojení samostatných zařízení pomocí bezdrátové technologie **Bluetooth**® není zpoplatněno. Mobilní telefon s bezdrátovou technologií **Bluetooth**® lze ovládat pomocí funkce Cascade pokud je připojení provedeno pomocí bezdrátové technologie **Bluetooth**®.

Ochranná známka a logo **Bluetooth**® a jsou ve vlastnictví společnosti **Bluetooth**® SIG, Inc. a jakékoliv využití těchto známek společností LG Electronics je licenčně ošetřeno.

Další obchodní známky a obchodní názvy patří oprávněným vlastníkům.

Poznámky k autorským právům

- Na tento výrobek se vztahuje technologie ochrany copyrightu. Je chráněn patenty USA a dalšími právy k duševnímu vlastnictví. Použití této technologie ochrany autorských práv musí být autorizováno společností Macrovision Corporation a je určeno pouze pro domácí a jiné omezené sledování, pokud není jinak autorizováno společností Macrovision corporation. Demontáž je zakázána.
- Pod U.S. vlastnickými právy a vlastnickými právy dalších zemí, neschválený zápis, použití, zobrazení, distribuce nebo revize televizních programů, videonahrávek, disků BD-ROM, DVD, CD a dalších materiálů může podléhat občanské a/nebo trestní odpovědnosti.

Specifikace

Obecně	
Požadavky na příkon	Podívejte se na hlavní označení.
Spotřeba energie	Podívejte se na hlavní označení.
	Síťový pohotovostní režim 0,4 W (jsou-li aktivovány všechny síťové porty)
Rozměry (Š x V x H)	(360 x 60,5 x 299) mm bez podstavce
Čistá váha (příbl.)	2,69 kg
Provozní teplota	5 °C – 35 °C
Pracovní vlhkost	5 % – 90 %
Napájení sběrnice (USB)	DC 5 V  500 mA

Vstupy/Výstupy	
VIDEO OUT	1,0 V (p-p), 75 Ω, sync negativní, konektor RCA x 1
HDMI OUT (video/audio):	19 pin (typ A, HDMI™ Connector) x 1
ANALOG AUDIO IN	2,0 Vrms (1 kHz, 0 dB), 600 Ω, konektor RCA (L, R) x 1
DIGITAL IN (OPTICAL)	3 V (p-p), 1x optický konektor
PORT. IN	0,5Vrms (3,5 mm stereo konektor) x 1

Zesilovač		
Stereo režim	167 W + 167 W (3 Ω při 1 kHz)	
Surround režim	Vpředu	167 W + 167 W (3 Ω při 1 kHz)
	Střední	167 W (3 Ω při 1 kHz)
	Surround	167 W + 167 W (3 Ω při 1 kHz)
	Subwoofer	167 W (3 Ω při 60 Hz)

Tuner	
FM rozsah ladění	87,5 – 108,0 MHz nebo 87,50 – 108,00 MHz

Přední reproduktor	
Typ	1 jednocestný repr.
Impedance	3 Ω
Jmenovitý vstupní výkon	167 W
Max. vstupní výkon	334 W
Čisté rozměry (Š x V x H)	250 x 1100 x 250 mm
Čistá hmotnost	3,5 kg

zadní reproduktor	
Typ	1 jednocestný repr.
Impedance	3 Ω
Jmenovitý vstupní výkon	167 W
Max. vstupní výkon	334 W
Čisté rozměry (Š x V x H)	88 x 122 x 81 mm
Čistá hmotnost	0,5 kg

střední reproduktor	
Typ	1 jednocestný repr.
Impedance	3 Ω
Jmenovitý vstupní výkon	167 W
Max. vstupní výkon	334 W
Čisté rozměry (Š x V x H)	260 x 93 x 74 mm
Čistá hmotnost	0,6 kg

Passive Subwoofer	
Typ	1 jednocestný repr.
Impedance	3 Ω
Jmenovitý vstupní výkon	167 W
Max. vstupní výkon	334 W
Čisté rozměry (Š x V x H)	190 x 385x 318 mm
Čistá hmotnost	5,0 kg

- Design a specifikace podléhají změně bez předcházejícího upozornění.

