

SONY®

Sound Bar

Návod k obsluze

CS

Návod na používanie

SK



HT-SF200/SF201

VAROVÁNÍ

Neumísťujte přístroj do stísněného prostoru, jako je knihovna nebo vestavěná skříňka.

V zájmu snížení rizika požáru nepřikrývejte větrací otvor zařízení novinami, ubrusy, závěsy atd. Nevystavujte přístroj otevřeným zdrojům ohně (například zapáleným svíčkám).

V zájmu snížení rizika vzniku požáru nebo úrazu elektrickým proudem nevystavujte zařízení kapajícím nebo stříkajícím tekutinám a nepokládejte na něj předměty naplněné tekutinami, jako jsou vázy.

Dokud je napájecí adaptér AC zapojen do zásuvky, není odpojen ze sítě, i když je hlavní jednotka vypnutá.

Protože se zástrčka napájecího adaptéru používá k odpojení napájecího adaptéru od elektrické sítě, připojte ji do snadno dostupné zásuvky elektrické sítě. Pokud si všimnete něčeho neobvyklého, ihned zástrčku ze zásuvky odpojte.

UPOZORNĚNÍ

Pokud baterii nahradíte nesprávným typem, vzniká riziko výbuchu. Nevystavujte baterie ani přístroje s vloženými bateriemi nadměrnému horku, například slunečnímu světlu nebo ohni.

Přístroj je určen pouze pro vnitřní použití.

Doporučené kabely

K připojení hostitelských počítačů a/nebo periférií je nutné použít řádně stíněné a uzemněné kabely a konektory.

Pro reproduktorovou lištu

Štítek je umístěn na spodní straně reproduktorové lišty.

Napájecí adaptér

Štítky napájecího adaptéru s číslem modelu a sériovým číslem jsou umístěny na spodní části napájecího adaptéru.

Informace pro zákazníky v Evropě

Upozornění pro zákazníky: Následující informace se vztahují pouze na zařízení zakoupená v zemích podléhajících směrnici EU.

Tento produkt byl vyroben společností Sony Corporation, případně na její objednávku.

Dovozce do EU: Sony Europe Limited. S dotazy souvisejícími se shodou produktů se zákony Evropské unie se obraťte na autorizovaného zástupce dovozce do EU: Sony Belgium, bijkantoor van Sony Europe Limited, Da Vincilaan 7-D1, 1935 Zaventem, Belgium.



Společnost Sony Corporation tímto prohlašuje, že toto zařízení splňuje podmínky Směrnice 2014/53/EU. Úplný text prohlášení o shodě pro EU je k dispozici na adrese: <http://www.compliance.sony.de/>

Toto zařízení bylo testováno a bylo stanoveno, že splňuje limity směrnice EMC, které se týkají používání propojovacího kabelu kratšího než 3 metry.



Likvidace baterií a elektrických a elektronických zařízení (platí v Evropské unii a v dalších zemích se systémy sběru

tříděného odpadu)

Tento symbol na výrobku, baterii nebo obalu značí, že s výrobkem a baterií nesmí být nakládáno jako s domovním odpadem. Na určitých bateriích může být tento symbol použitý spolu s chemickou značkou. Chemická značka pro olovo (Pb) se na baterii přidává v případě, že obsahuje více než 0,004 % olova. Zajištěním správné likvidace těchto výrobků a baterií pomůžete předejít potenciálním negativním dopadům na životní prostředí a zdraví lidí, ke kterým by mohlo dojít při nesprávné likvidaci. Recyklace materiálů napomáhá zachovávat přírodní zdroje. V případě výrobků, které z důvodů bezpečnosti, výkonu nebo integrity dat vyžadují nepřetržité připojení k vestavěné baterii, musí být tato baterie vyměněna pouze kvalifikovaným servisním personálem. Abyste zajistili, že s baterií i elektrickými a elektronickými zařízeními bude správně naloženo, předejte tyto výrobky po skončení jejich životnosti na příslušném sběrném místě zajišťujícím recyklaci elektrických a elektronických zařízení. V případě všech dalších typů baterií si přečtěte část popisující bezpečné vyjmutí baterie z výrobku. Předejte baterii na příslušné sběrné místo pro recyklaci použitých baterií. Podrobné informace o recyklaci tohoto výrobku nebo baterie získáte na příslušném úřadě místní samosprávy, ve firmě zajišťující svoz odpadu nebo v obchodě, kde jste výrobek zakoupili.

Obsah

Poznámky k tomuto návodu k obsluze	4
Součásti dodávky	5
Možnosti systému	6
Popis součástí a ovládacích prvků	7

Připojení televizoru

Připojení televizoru pomocí kabelu HDMI	→	Průvodce spuštěním (samostatný dokument)
---	---	--

Bezdrátové připojení televizoru Sony pomocí funkce BLUETOOTH®	13
Upevnění reproduktorové lišty na stěnu	15
Dálkový ovladač televizoru nefunguje	17

Poslech zvuku

Poslech televizoru a jiných zařízení ...	18
Poslech hudby ze zařízení USB	19

Výběr zvukových efektů

Nastavení zvuku	21
-----------------------	----

Poslech hudby/zvuku prostřednictvím funkce BLUETOOTH®

Poslech hudby z mobilního zařízení	23
Zapnutí systému pomocí použití zařízení BLUETOOTH®	25
Vypnutí funkce BLUETOOTH®	25

Použití různých funkcí

Používání funkce Control for HDMI	26
Používání funkce „BRAVIA“ Sync	27
Poznámky k připojení HDMI	28
Úspora energie	28

Odstraňování problémů

Odstraňování problémů	29
Resetování systému	33

Doplňující informace

Technické údaje	34
Typy souborů, které lze přehrávat (vstup USB)	35
Podporované vstupní formáty audia (vstup TV)	35
Komunikace BLUETOOTH®	36
Bezpečnostní opatření	37

Poznámky k tomuto návodu k obsluze

- Pokyny obsažené v tomto návodu k obsluze popisují ovládací prvky dálkového ovladače.
- Některé ilustrace jsou uvedeny v podobě schémat a mohou se lišit od konkrétních výrobků.
- Výchozí nastavení u každé popisované funkce jsou potvrzena.

Součásti dodávky

- Reproduktorová lišta (1)

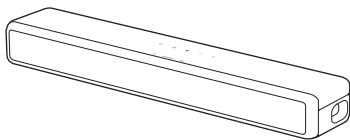

- Dálkové ovládání (1)

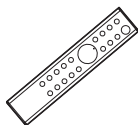

- Baterie R03 (velikost AAA) (2)



- Digitální optický kabel (1)

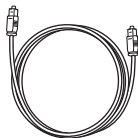

- Napájecí adaptér (1)

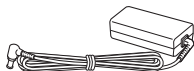

- Napájecí kabel (1)



- Tlumicí podložky pro montáž na stěnu (2)



- Šablona pro montáž na stěnu (1)

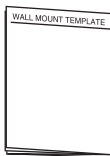

- Úvodní příručka



- Návod k obsluze

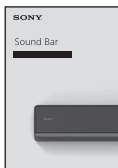

Možnosti systému

„Poslech televizoru a jiných zařízení“ (strana 18)



„Bezdrátové připojení televizoru Sony pomocí funkce BLUETOOTH®“ (strana 13)

Přehrávač Blu-ray Disc™, přijímač kabelového vysílání, satelitního vysílání atd.

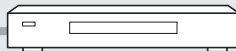

Připojení TV (Viz Průvodce spuštěním (samostatný dokument)).

„Používání funkce Control for HDMI“ (strana 26)
„Používání funkce „BRAVIA“ Sync“ (strana 27)

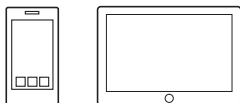
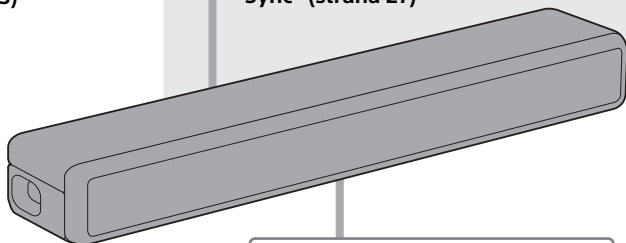

„Poslech hudby z mobilního zařízení“ (strana 23)



„Poslech hudby ze zařízení USB“ (strana 19)

Popis součástí a ovládacích prvků

Ilustrace neobsahují veškeré podrobnosti.

Reproduktorová lišta

Zepředu

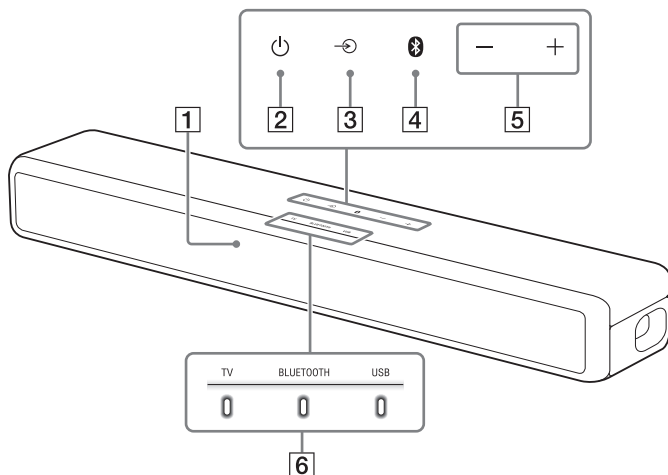

1 Snímač dálkového ovladače

Pro ovládání systému namiřte dálkový ovladač na čidlo dálkového ovládání na systému.

2 Tlačítko (napájení)

Slouží k zapnutí systému nebo jeho přepnutí do pohotovostního režimu.

3 Tlačítko (volba vstupu) (strana 18)

4 Tlačítko BLUETOOTH® (strana 23)







5 Tlačítka +/- (hlasitost)

6 Kontrolky



Podrobnosti najdete v části „Informace o kontrolkách na reproduktorové liště“ (strana 8).

Informace o kontrolkách na reproduktorové liště

Svícení a blikání kontrolky na reproduktorové liště indikuje vstup nebo stav vstupního zařízení.

Kontrolky	Stav
TV 	<ul style="list-style-type: none">• Svítí: Je zvolen vstup TV.
BLUETOOTH 	<ul style="list-style-type: none">• Svítí modře: Je navázáno spojení BLUETOOTH® (je vybrán vstup BLUETOOTH®).• Dvakrát bliká (asi dvakrát za sekundu): Během pohotovostního režimu párování.• Pomalu modře bliká (asi jednou za sekundu): Probíhá pokus o připojení BLUETOOTH®.
USB 	<ul style="list-style-type: none">• Svítí: Je zvolen vstup USB.• Dvakrát blikne: Je zvolen režim přehrávání.• Nejprve blikne třikrát a poté pomalu opakovaně bliká: V případě připojení nepodporovaného zařízení.• Opakovaně bliká: Během načítání dat z připojeného zařízení USB.
TV BLUETOOTH USB   	<ul style="list-style-type: none">• Světlo: Systém je připojen k televizoru pomocí funkce BLUETOOTH® (je zvolen vstup TV).

Kontrolky blikají při zapnutí/vypnutí nastavování funkce nebo při manipulaci s dálkovým ovladačem.

Kontrolky	Stav
TV 	<ul style="list-style-type: none">• Dvakrát blikne: Je zapnuta jedna z následujících funkcí.<ul style="list-style-type: none">– Noční režim (strana 21)– Hlasový režim (strana 21)• Jednou blikne: Audiokanál je nastaven na Hlavní (strana 22), je zvolen režim (strana 21) nebo je vypnutá některá z následujících funkcí.<ul style="list-style-type: none">– Noční režim (strana 21)– Hlasový režim (strana 21)
USB 	<ul style="list-style-type: none">• Dvakrát blikne: Je zapnuta jedna z následujících funkcí.<ul style="list-style-type: none">– Dolby® DRC (strana 22)– Control for HDMI (strana 26)– Pohotovostní režim BLUETOOTH® (strana 25)– Funkce BLUETOOTH® (strana 25)– Automatický pohotovostní režim (strana 28)– IR opakovač (strana 17)– Automatická hlasitost (strana 22)– Režim montáže na stěnu (strana 15)• Jednou blikne: Audiokanál je nastaven na Pomocný (strana 22) nebo je vypnuta jedna z následujících funkcí.<ul style="list-style-type: none">– Dolby® DRC (strana 22)– Control for HDMI (strana 26)– Pohotovostní režim BLUETOOTH® (strana 25)– Funkce BLUETOOTH® (strana 25)– Automatický pohotovostní režim (strana 28)– IR opakovač (strana 17)– Automatická hlasitost (strana 22)– Režim montáže na stěnu (strana 15)

Kontrolky			Stav
TV	BLUETOOTH	USB	<ul style="list-style-type: none"> • Dvakrát blikne: Funkce připojená k televizoru pomocí připojení BLUETOOTH® je zapnutá (strana 13). • Jednou blikne: Funkce připojená k televizoru pomocí připojení BLUETOOTH® je vypnutá (strana 13).
0	0	0	
TV	BLUETOOTH	USB	<ul style="list-style-type: none"> • Jednou blikne: Audiokanál je nastaven na Hlavní/Pomocný (strana 22).
0	0	0	
TV	BLUETOOTH	USB	<ul style="list-style-type: none"> • Rychle bliká (asi dvakrát za sekundu): Je aktivována funkce ochrany (strana 33). • Pomalu bliká (asi jednou za sekundu): Systém se přepne do pohotovostního režimu funkcí automatického pohotovostního režimu (strana 28).
0	0	0	

Kontrolky blikají při úpravách úrovně hlasitosti.

Kontrolky			Stav
TV	BLUETOOTH	USB	<ul style="list-style-type: none"> • Jednou blikne: Úroveň hlasitosti je nízká (1–20). / Úroveň basového tónu je nastavena na -1 (lehký) (strana 22).
0	0	0	
TV	BLUETOOTH	USB	<ul style="list-style-type: none"> • Jednou blikne: Úroveň hlasitosti je střední (21–40). / Úroveň basového tónu je nastavena na 0 (normální) (strana 22).
0	0	0	
TV	BLUETOOTH	USB	<ul style="list-style-type: none"> • Jednou blikne: Úroveň hlasitosti je vysoká (41–49). / Úroveň basového tónu je nastavena na +1 (silný) (strana 22).
0	0	0	
TV	BLUETOOTH	USB	<ul style="list-style-type: none"> • Opakovaně bliká: Je ztlumený zvuk. • Dvakrát blikne: Úroveň hlasitosti je nastavena na maximum/minimum.
0	0	0	

Tip

Kontrolky můžete vypnout stisknutím a přidržením tlačítka AUTO SOUND na 5 sekund. I když jsou kontrolky vypnuté pomocí tlačítka AUTO SOUND, pokud systém použijete, začnou svítit nebo blikat kontrolky související s prováděnou činností.

Zezadu

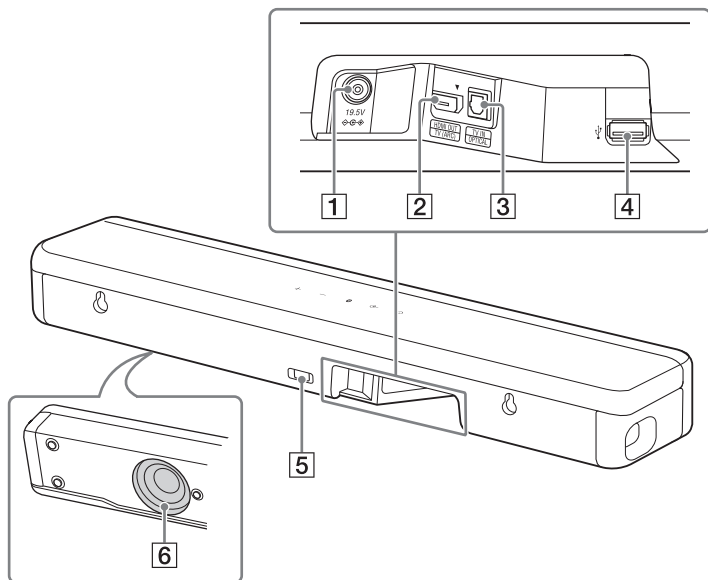

1 Konektor vstupu DC

2 Konektor HDMI OUT (TV (ARC))

Slouží k připojení televizoru vybaveného zdířkou vstupu HDMI pomocí kabelu HDMI.

System je kompatibilní s technologií ARC (Audio Return Channel neboli zpětný audiokanál). ARC Jde o funkci, která odesílá zvuk televizoru do AV zařízení, jako je tento systém, ze zdířky HDMI televizoru.

3 Konektor TV IN (OPTICAL)

4 Port (USB) (strana 19)

5 IR opakovač (strana 17)

Slouží k přenášení dálkového signálu dálkového ovladače televizoru do televizoru.

6 Subwoofer

Dálkový ovladač

Některá tlačítka mají v závislosti na délce jejich stisknutí různou funkci. Níže uvedené ikony indikují délku stisknutí tlačítka.

- : Stisknutí tlačítka.
- (dlouze): Stisknutí a podržení tlačítka po dobu 5 sekund.

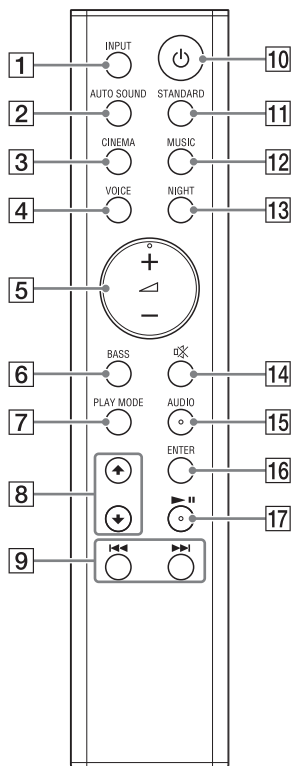

1 INPUT (strana 18)

Výběr zdroje přehrávání. Stisknete-li jednou tlačítko INPUT, blikne kontrolka aktuálního vstupu. Opětovným stisknutím tlačítka INPUT vyberete požadované zařízení. Po každém stisknutí tlačítka INPUT se bude vstup postupně měnit, a to v následujícím cyklu.
vstup TV vstup → BLUETOOTH® vstup → USB

2 AUTO SOUND

●: Vybírá zvukový efekt AUTO SOUND. (strana 21)
● (dlouze): Zapíná nebo vypíná kontrolky na reproduktorové liště. (strana 8)

3 CINEMA

●: Vybírá zvukový efekt CINEMA. (strana 21)
● (dlouze): Slouží k zapnutí nebo vypnutí funkce automatického pohotovostního režimu. (strana 28)

4 VOICE

●: Slouží k zapnutí nebo vypnutí hlasového režimu. (strana 21)
● (dlouze): Slouží k zapnutí nebo vypnutí funkce Control for HDMI. (strana 26)

5 ▲ (hlasitost) +*/-

Slouží k nastavení hlasitosti.

6 BASS

●: Upravuje úroveň basového tónu. (strana 22)
● (dlouze): Slouží k zapnutí nebo vypnutí režimu montáže na stěnu. (strana 15)

7 PLAY MODE (strana 19)

Vybírá režim přehrávání USB.

8 ↑/↓ (strana 19)

Vybírá obsah na televizoru pro přehrávání USB.

9  (předchozí / další)
(strana 19, 23)

Stisknutím tlačítka se rychle vrátíte na začátek předchozího nebo dalšího souboru.

Stisknutím a podržením provedete vyhledávání vzad nebo vpřed (rychlý posun zpět / rychlý posun vzad).

10  (napájení)

Slouží k zapnutí systému nebo jeho přepnutí do pohotovostního režimu.

11 **STANDARD**

: Vybírá zvukový efekt STANDARD. (strana 21)

: Zapíná nebo vypíná funkci IR opakovače. (strana 17)

12 **MUSIC (strana 21)**

: Vybírá zvukový efekt MUSIC. (strana 21)

: Zapíná nebo vypíná funkci pro automatické nastavení úrovně hlasitosti. (strana 22)

13 **NIGHT**

: Slouží k zapnutí a vypnutí nočního režimu. (strana 21)

: Slouží k zapnutí a vypnutí pohotovostního režimu BLUETOOTH®. (strana 25)

14  (ztlumení)



Slouží k dočasnému vypnutí zvuku nebo zapnutí zvuku.

15 **AUDIO***

: Slouží k výběru audiokanálu Dolby® Digital multiplexového vysílání. (strana 22)



: Vypne funkci Dolby® DRC. (strana 22)

16 **ENTER (strana 19)**

Přehraje obsah vybraný pomocí  /  pro přehrávání USB.

17  (přehrát/pozastavit)*
(strana 19, 23)

Pozastaví nebo obnoví přehrávání.

* Tlačítka AUDIO,  + a  mají hmatový výstupěk. Ten slouží k lepší orientaci při používání ovladače.

Informace o výměně baterií dálkového ovladače

Pokud systém nereaguje na obsluhu pomocí dálkového ovladače, vyměňte obě baterie v ovladači za nové. Použijte manganové baterie R03 (velikosti AAA).

Připojení televizoru

Připojení televizoru pomocí kabelu HDMI

Viz Průvodce spuštěním (samostatný dokument).

Bezdrátové připojení televizoru Sony pomocí funkce BLUETOOTH®

Používáte-li televizor Sony* s využitím funkce BLUETOOTH®, můžete poslouchat zvuk televizoru nebo zařízení, které je k televizoru připojené, prostřednictvím bezdrátového propojení systému a televizoru.

* Televizor musí být kompatibilní s technologií A2DP (Advanced Audio Distribution Profile).

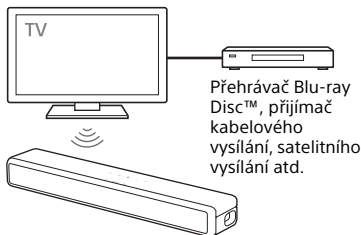

Poznámka

Pokud připojujete systém a televizor pomocí funkce BLUETOOTH®, nelze zobrazit obrazovku činnosti systému, jako je například obrazovka přehrávání USB, a používat jinou funkci systému než poslech zvuku televizoru nebo zařízení připojeného k televizoru. Chcete-li používat všechny funkce systému, propojte systém a televizor pomocí kabelu HDMI (není součástí

dotávkou). Podrobnosti k připojení a činnostech potřebných k poslechu zvuku televizoru s použitím připojení pomocí kabelu HDMI naleznete v Průvodci spuštěním (samostatný dokument).

Bezdrátové propojení systému a televizoru

Chcete-li bezdrátově propojit systém a televizor, je potřeba systém a televizor spárovat pomocí funkce BLUETOOTH®. Párování je proces vzájemné registrace informací na zařízení BLUETOOTH® umožňující jejich bezdrátové připojení.

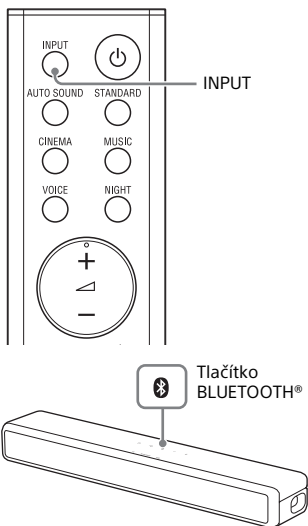

- 1 Zároveň stiskněte a podržte tlačítko BLUETOOTH® na reproduktorové liště a tlačítko INPUT na dálkovém ovladači po dobu 5 sekund.**

Kontrolky TV a BLUETOOTH® dvakrát bliknou, systém otevře režim párování a poté začne rychle blikat kontrolka BLUETOOTH®.

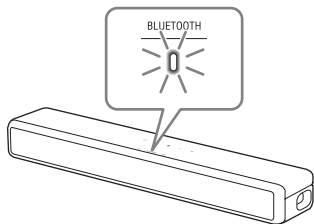

2 Vyhledejte systém na televizoru pomocí postupu párování.

Na obrazovce televizoru se zobrazí seznam vyhledaných zařízení BLUETOOTH®.

Metodu párování zařízení BLUETOOTH® s televizorem naleznete v návodu k použití televizoru.

3 Spárujte systém a televizor výběrem možnosti „HT-SF200/201“ ze seznamu na obrazovce televizoru.

4 Ujistěte se, že svítí kontrolka BLUETOOTH® a kontrolka televizoru na reproduktorové liště.

Bylo vytvořeno připojení mezi systémem a televizorem a zvuk televizoru vychází ze systému. Po dokončení párování vystupuje zvuk televizoru automaticky ze systému, jakmile se systém zapne.

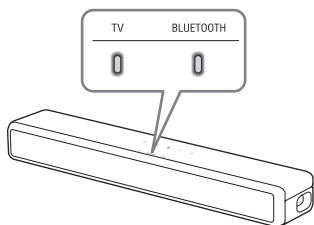

Poznámky

- Nevychází-li zvuk televizoru ze systému, opakovaným stisknutím tlačítka INPUT

vyberte vstup TV a zkontrolujte stav kontrolky na reproduktorové liště.

- Svítí kontrolky BLUETOOTH® a TV: Systém a televizor jsou propojené a zvuk televizoru vychází ze systému.
- Rychle bliká kontrolka BLUETOOTH®: Proveďte párování na televizoru.
- Svítí kontrolka TV: Znovu proveďte kroky od začátku.

- Propojíte-li systém a televizor pomocí kabelu HDMI (není součástí dodávky), připojení BLUETOOTH® se zruší. Chcete-li znovu propojit systém a televizor pomocí funkce BLUETOOTH®, odpojte kabel HDMI a proveďte postup připojení úplně od začátku.
- Chcete-li po spárování prvního televizoru připojit další televizor, vypněte spárovaný televizor a poté spárujte nový televizor pomocí postupu připojení mobilního zařízení (strana 23).

Poslech zvuku televizoru nebo zařízení, které je připojené k televizoru

Pokud televizor bezdrátově připojíte k systému, můžete systém zapnout nebo vypnout, upravit hlasitost a ztlumit zvuk pomocí dálkového ovladače televizoru.

1 Zapněte televizor dálkovým ovladačem televizoru.

Systém se zapne pomocí propojení s napájením televizoru a ze systému bude vycházet zvuk televizoru.

2 Vyberte program nebo vstup zařízení pomocí dálkového ovladače televizoru.

Zvuk a obraz zobrazený na obrazovce televizoru vychází ze systému.

3 Upravte hlasitost systému dálkovým ovladačem televizoru.

Stisknete-li tlačítko ztlumení zvuku na dálkovém ovladači televizoru, zvuk se dočasně ztlumí.

Tip

Je-li televizor vypnutý, systém se také vypne prostřednictvím propojení s napájením televizoru.

Postupy používání dálkového ovladače dodávaného se systémem

Můžete používat následující tlačítka: Můžete nastavit úroveň basového tónu a kvalitu zvuku, kromě zapnutí a vypnutí systému a nastavení zvuku, která lze provádět pomocí dálkového ovladače televizoru.

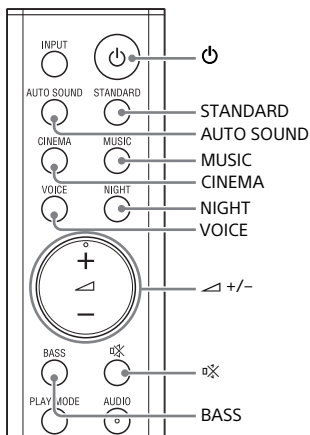

Poznámka

Zvolíte-li vstup USB na dálkovém ovladači dodávaném se systémem, zvuk televizoru nebude vycházet ze systému. Chcete-li, aby ze systému vycházel zvuk televizoru, stisknutím tlačítka INPUT na dálkovém ovladači vyberte vstup TV.

Upevnění reproduktorové lišty na stěnu

Reproduktorovou lištu můžete upevnit na stěnu.

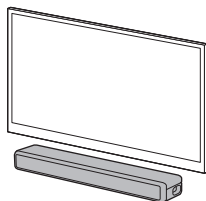

Poznámky

- Připravte si šrouby (nejsou součástí dodávky) odpovídající materiálu a pevnosti stěny. Vzhledem k tomu, že sádkarton je obzvláště křehký, zašroubujte šrouby do nosné lišty. Instalujte reproduktory vodorovně, zavěste je do šroubů ve sloupcích v rovné sekci zdi.
- Svěťte instalaci prodejci výrobků Sony nebo licencovanému řemeslníkovi a při instalaci důsledně dbejte na bezpečnost.
- Společnost Sony nenese odpovědnost za nehody či škody způsobené nesprávnou instalací, nedostatečnou pevností zdi nebo nesprávným upevněním šroubů, přírodní pohromou apod.

- 1** Připravte si dva šrouby (nejsou součástí dodávky), které odpovídají otvorům pro montáž na zeď na zadní straně reproduktorové lišty.

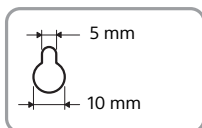
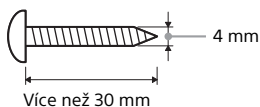

Otvor na zadní straně reproduktorové lišty

- 2** Přilepte ŠABLONU PRO MONTÁŽ NA STĚNU (součást dodávky) na stěnu.

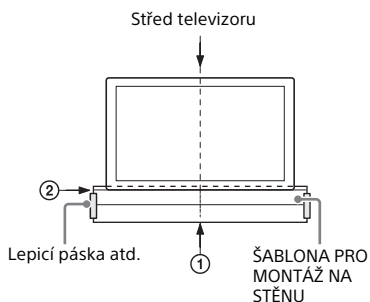

- 1 Vyrovnajte LINII STŘEDU televizoru (①) na ŠABLONĚ PRO MONTÁŽ NA STĚNU se středem televizoru.
- 2 Vyrovnajte LINII SPODNÍ ČÁSTI TELEVIZORU (②) na ŠABLONĚ PRO MONTÁŽ NA STĚNU se spodní částí televizoru a potom přilepte ŠABLONU PRO MONTÁŽ NA STĚNU pomocí komerčně dostupné lepicí pásky nebo podobného výrobku na stěnu.

- 3** Upevněte šrouby do značek (Ⓐ) na LINII PRO ŠROUBY (ⓐ) na ŠABLONĚ PRO MONTÁŽ NA STĚNU podle následujícího obrázku.

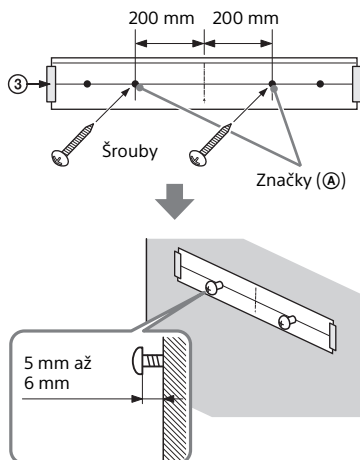

- 4** Sejměte ŠABLONU PRO MONTÁŽ NA STĚNU.

- 5** Připevněte tlumicí podložky (součást dodávky) pod otvory na zadní straně reproduktorové lišty.

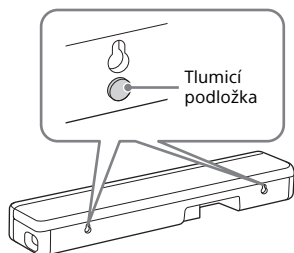

6 Zavěste reproduktorovou lištu na šrouby.

Zarovnejte otvory na zadní straně reproduktorové lišty se šrouby a poté ji na oba šrouby zavěste.

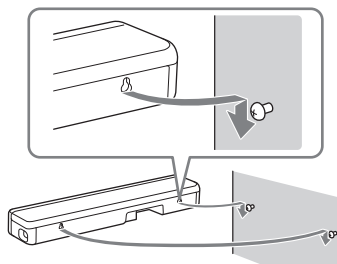

7 Na 5 sekund stiskněte a podržte tlačítko BASS, aby se nastavil režim montáže na stěnu.

Kontrolka USB dvakrát zabliká. Zvuk systému namontovaného na stěnu můžete optimalizovat.

Poznámky

- Během přilepování ŠABLONY PRO MONTÁŽ NA STĚNU šablonu vyhladte do roviny.
- Chcete-li režim montáže na stěnu vypnout, na 5 sekund stiskněte a podržte tlačítko BASS. Kontrolka USB jednou blikne.

Dálkový ovladač televizoru nefunguje

Když reproduktorová lišta zakrývá čidlo dálkového ovladače televizoru, může dálkový ovladač televizoru přestat fungovat. V takovém případě zapněte funkci infračerveného opakovače systému.

Televizor můžete ovládat pomocí dálkového ovladače televizoru tím, že signál dálkového ovládání bude vycházet ze zadní strany reproduktorové lišty.

Funkci zapnete nebo vypnete stisknutím a podržením tlačítka STANDARD na 5 sekund.

IR opakovač je zapnutý

Kontrolka USB dvakrát zabliká.

IR opakovač je vypnutý

Kontrolka USB jednou blikne.

Poznámky

- Nezapomeňte ověřit, zda dálkový ovladač televizoru nemůže ovládat televizor, a poté zapněte funkci IR opakovače. Pokud se funkce zapne, když dálkový ovladač televizor může ovládat televizor, nemusí být příslušná operace provedena kvůli rušení mezi příkazem odeslaným z dálkového ovladače a příkazem odeslaným prostřednictvím reproduktorové lišty.
- U některých televizorů nemusí tato funkce pracovat správně. V takovém případě umístěte reproduktorovou lištu trochu dále od televizoru.

Poslech televizoru a jiných zařízení

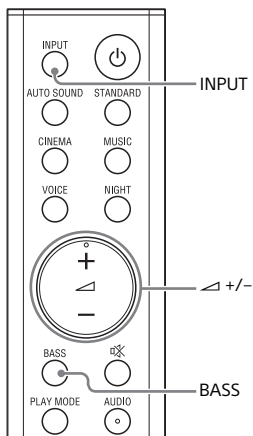

1 Stiskněte opakovaně tlačítko INPUT.

Stisknete-li jednou tlačítko INPUT, blikne kontrolka aktuálního vstupu.

Opětovným stisknutím tlačítka INPUT vyberete požadované zařízení.

Rozsvítí se kontrolka vybraného zařízení.

Po každém stisknutí tlačítka INPUT se bude vstup postupně měnit, a to v následujícím cyklu.

Vstup TV vstup → BLUETOOTH®
vstup → USB

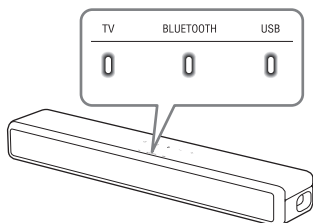

Vstup TV

- Televizor, který je připojen ke zdířce TV IN (OPTICAL).
 - Televizor kompatibilní s funkcí zpětného audiokanálu (Audio Return Channel, ARC), který je připojen ke konektoru HDMI OUT (TV (ARC))
- Připojte-li televizor ke konektoru HDMI OUT (TV (ARC)) a TV IN (OPTICAL), vybere se konektor pro vstup zvuku podle toho, který zvukový signál vstoupí jako první.

Vstup BLUETOOTH®

Zařízení BLUETOOTH®, které podporuje A2DP

Podrobnosti najdete v části „Poslech hudby/zvuku prostřednictvím funkce BLUETOOTH®“ (strana 23).

Vstup USB

Zařízení USB, které je připojeno k portu USB.

Podrobnosti najdete v části „Poslech hudby ze zařízení USB“ (strana 19).

2 Slouží k nastavení hlasitosti.

- Hlasitost změňte stisknutím tlačítka +/- na dálkovém ovladači.
- Úroveň basů změňte stisknutím tlačítka BASS na dálkovém ovladači (strana 22).

Tip

Vstup můžete vybrat také stisknutím tlačítek  na reproduktorové liště.

Poslech hudby ze zařízení USB

Můžete přehrávat hudební soubory uložené na připojeném zařízení USB. Formáty souborů, které lze přehrávat, naleznete v části „Typy souborů, které lze přehrávat (vstup USB)“ (strana 35).

Poznámky

- Abyste mohli na obrazovce televizoru zobrazit obsah zařízení USB, musíte systém připojit k televizoru pomocí kabelu HDMI.
- Přepněte televizor na vstup, ke kterému je připojena reproduktorová lišta.

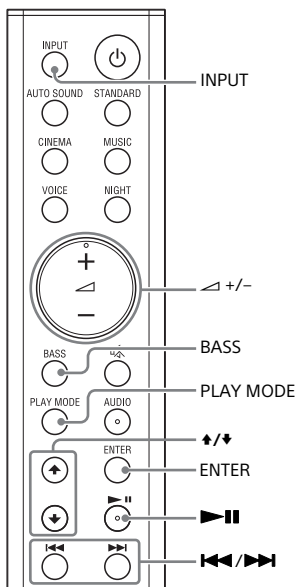

- 1 Připojte zařízení USB k portu  (USB).

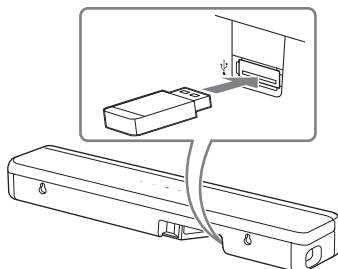





- 2 Opakovaným stisknutím tlačítka **USB** vyberte možnost „INPUT“.

Rozsvítí se kontrolka USB a na obrazovce televizoru se zobrazí obsah zařízení USB.

- 3 Pomocí tlačítek **+/−** vyberte požadovaný obsah a stiskněte tlačítko **ENTER**.

Začne přehrávání vybraného obsahu.

- 4 Opakovaným stisknutím tlačítka **PLAY MODE** vyberte požadovaný režim přehrávání.

- Žádné: Přehrává všechny skladby.
- [] (Opakovat jednu): Opakovaně přehrává jednu skladbu.
- [] (Opakovat složku): Opakovaně přehrává všechny skladby ve složce.
- [] (Náhodné): Opakovaně přehrává všechny skladby ve složce v náhodném pořadí.
- [] (Opakovat vše): Opakovaně přehrává všechny skladby.

Kontrolka USB dvakrát blikne při každém stisknutí tlačítka **PLAY MODE**.

- 5 Slouží k nastavení hlasitosti.

- Hlasitost změňte stisknutím tlačítka  **+/−** na dálkovém ovladači.
- Úroveň basů změňte stisknutím tlačítka **BASS** na dálkovém ovladači (strana 22).

Další operace

Cíl	Postup
Pozastavte nebo obnovte přehrávání.	Stiskněte tlačítko ▶ .
Výběr předchozí nebo další stopy	Stiskněte tlačítko ◀▶ .
Vyhledávání zpět nebo vpřed (vzad / rychlý posun vpřed)	Stiskněte a podržte tlačítko ◀▶ .

Poznámky

- Neodebírejte zařízení USB během používání. Abyste předešli poškození dat nebo zařízení USB, vypněte před připojením nebo odebráním zařízení USB systém.
- Připojíte-li nepodporované zařízení USB, kontrolka USB nejprve třikrát blikne a poté pomalu opakovaně bliká.

Informace o zařízení USB na obrazovce televizoru

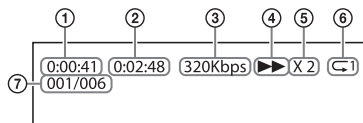

- 1 Doba přehrávání
- 2 Celková doba přehrávání
- 3 Přenosová rychlost
- 4 Stav přehrávání
- 5 Rychlost rychlého posunu vzad / rychlého posunu vpřed
- 6 Stav opakovaného přehrávání
- 7 Index vybraného souboru / celkový počet souborů ve složce složka

Na obrazovce televizoru se zobrazí následující zprávy.

- [File Unsupported] (Soubor není podporován)
Zobrazí se vlevo dole na 1 sekundu, když je vynechán nepodporovaný soubor.
- [Device Not Support] (Zařízení není podporováno)
 - Zařízení USB není podporováno.
 - Vložené zařízení není zařízení USB, jde o rozbité zařízení USB nebo o zařízení USB, které neobsahuje žádné soubory.
- [No USB] (Žádné zařízení USB)
Není vloženo žádné zařízení USB.
- [Waiting] (Čekání)
Systém prohledává zařízení USB.
- [This device is empty] (Toto zařízení je prázdné)
Na zařízení USB není žádný soubor, který by bylo možné přehrát.

Poznámky

- V závislosti na zdroji přehrávání se některé informace nemusí zobrazit.
- V závislosti na režimu přehrávání se zobrazené informace mohou lišit.

Výběr zvukových efektů

Nastavení zvuku

Nastavení zvukového efektu přizpůsobeného zdroji zvuku (zvukový režim)

Můžete si snadno vychutnat předem naprogramované zvukové efekty, které jsou přizpůsobené různým typům zdrojů zvuku.

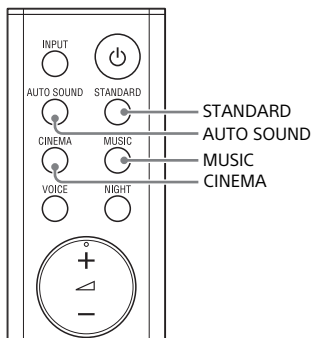

Vyberte zvukový režim stisknutím tlačítka **AUTO SOUND**, **CINEMA**, **MUSIC** nebo **STANDARD**.

Při vybírání zvukového režimu jednou blikne kontrolka TV.

AUTO SOUND

Vychutnejte si zvukový režim doporučovaný společností Sony. Zvukový režim se automaticky optimalizuje podle přehrávaného obsahu a funkce.

CINEMA

Zvuky se přehrávají s prostorovými efekty a jsou realistické a působivé, vhodné pro sledování filmů.

MUSIC

Zvukové efekty jsou optimalizovány pro poslech hudby.

STANDARD

Zvukové efekty jsou optimalizovány pro jednotlivé zdroje.

Přehrávání zvuku s nižší hlasitostí v noci (NIGHT)

Zvuk vychází s nižší úrovní hlasitosti, s minimální ztrátou kvality a zřetelným dialogem.

Pro zapnutí nebo vypnutí funkce stiskněte tlačítko **NIGHT**.

Noční režim zapnutý

Kontrolka TV dvakrát zabliká.

Noční režim vypnutý

Kontrolka TV jednou blikne.

Poznámka

Pokud systém vypnete, noční režim se automaticky vypne.

Zlepšení srozumitelnosti dialogů (VOICE)

Srozumitelnost dialogů můžete zlepšit zapnutím hlasového režimu.

Pro zapnutí nebo vypnutí funkce stiskněte tlačítko **VOICE**.

Hlasový režim zapnutý

Kontrolka TV dvakrát zabliká.

Hlasový režim vypnutý

Kontrolka TV jednou blikne.

Zlepšení slyšitelnosti zvuku s nízkou úrovní hlasitosti kompresí dynamického rozsahu

Tato funkce pracuje pouze při přehrávání signálu Dolby® Digital ze zařízení připojeného prostřednictvím konektoru TV IN (OPTICAL)/HDMI OUT (TV (ARC)). Pokud zapnete funkci Dolby® DRC (kontrola dynamického rozsahu), dojde ke kompresi dynamického rozsahu audiosignálu (rozsahu mezi maximální a minimální hlasitostí) a zvuky s nízkou úrovní hlasitosti jsou lépe slyšitelné.

Funkci zapnete nebo vypnete stisknutím a podržením tlačítka AUDIO na 5 sekund.

Funkce Dolby® DRC zapnutá
Kontrolka USB dvakrát zabliká.

Dolby® DRC vypnutá
Kontrolka USB jednou blikne.

Poslech multiplexního signálu zvuku (AUDIO)

Když systém přijímá multiplexní signál Dolby® Digital, můžete si vychutnat zvuk multiplexního vysílání.

Stiskněte opakovaně tlačítko AUDIO.
Kanál se následovně cyklicky mění:
Hlavní → Pomocný → Hlavní/Pomocný

Main
Přehrává pouze hlavní kanál.
Kontrolka TV jednou blikne.

Pomocný
Přehrává pouze pomocný kanál.
Kontrolka USB jednou blikne.

Main/Sub
Hlavní zvuk vychází z levého reproduktoru a druhý zvuk vychází z pravého reproduktoru.
Kontrolky TV a USB jednou bliknou.

Poznámka

Pro příjem signálu Dolby® Digital musíte připojit televizor nebo jiná zařízení ke konektoru TV IN (OPTICAL) pomocí digitálního optického kabelu (je součástí dodávky) nebo ke konektoru HDMI OUT (TV (ARC)) pomocí kabelu HDMI.

Automatická úprava hlasitosti připojeného zařízení

Hlasitost můžete změnit automaticky v závislosti na vstupním signálu nebo obsahu přicházejícího z připojeného zařízení, pokud zapnete funkci automatické hlasitosti.

Funkci zapnete nebo vypnete stisknutím a podržením tlačítka MUSIC na 5 sekund.

Funkce automatické hlasitosti zapnutá
Kontrolka USB dvakrát zabliká.

Funkce automatické hlasitosti vypnutá
Kontrolka USB jednou blikne.

Úprava úrovně basového tónu

Stiskněte opakovaně tlačítko BASS.
Úroveň basového tónu se cyklicky mění následujícím způsobem.
0 → +1 → 0 → -1 → 0...

0 (normální)
Kontrolky TV a BLUETOOTH® jednou bliknou.

+1 (silný)
Všechny kontrolky najednou bliknou.

-1 (lehký)
Kontrolka TV jednou blikne.

Poznámka

Pokud vstupní zdroj neobsahuje příliš basových zvuků, například při přehrávání televizních programů, zvuk basů ze subwooferu může být těžko slyšitelný.

Poslech hudby/zvuku prostřednictvím funkce BLUETOOTH®

Poslech hudby z mobilního zařízení

Pokud systém bezdrátově propojíte s mobilním zařízením, jako je chytrý telefon nebo tablet, můžete prostřednictvím funkce BLUETOOTH® poslouchat hudbu uloženou na tomto zařízení.

Pokud jste připojili mobilní zařízení prostřednictvím funkce BLUETOOTH®, můžete zařízení ovládat dodaným dálkovým ovladačem bez nutnosti zapnutí televizoru.

Poslech hudby ze spárovaného mobilního zařízení

- 1 Stiskněte a podržte tlačítko BLUETOOTH® na reproduktorové liště po dobu 5 sekund.** Systém přejde do režimu párování a kontrolka BLUETOOTH® začne rychle blikat.

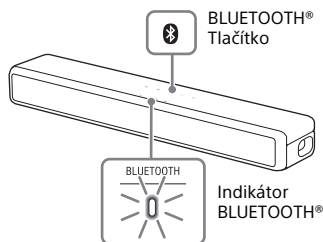

Jestliže se párování neprovede do 5 minut poté, co systém přešel do režimu párování, režim párování se

zruší. V takovém případě proveďte postup párování od začátku.

- 2 Vyhledejte systém na mobilním zařízení pomocí postupu párování.**

Na displeji mobilního zařízení se zobrazí seznam vyhledaných zařízení BLUETOOTH®.

Metodu párování zařízení BLUETOOTH® s mobilním zařízením naleznete v návodu k použití mobilního zařízení.

- 3 Spárujte systém a mobilní zařízení výběrem možnosti „HT-SF200/201“ ze seznamu na displeji mobilního zařízení.**

Pokud je vyžadováno heslo, zadejte „0000“.

- 4 Přesvědčte se, že se kontrolka BLUETOOTH® na reproduktorové liště rozsvítila modře.**

Spojení mezi systémem a mobilním zařízením bylo navázáno.

- 5 Na připojeném mobilním zařízení spusťte přehrávání zvuku prostřednictvím hudební aplikace.**

Zvuk bude vycházet z reproduktorové lišty.

- 6 Slouží k nastavení hlasitosti.**

- Hlasitost změňte stisknutím tlačítka \triangleleft +/- na dálkovém ovladači.
- Úroveň basů změňte stisknutím tlačítka BASS na dálkovém ovladači (strana 22).
- Pro funkci BLUETOOTH® lze použít tlačítka \blacktriangleright \parallel a \blacktriangleleft \blacktriangleright na dálkovém ovladači. (K dispozici jsou i funkce pro posun zpět a rychlý posun vzad.)

Poznámky

- Spárovat můžete až 10 zařízení BLUETOOTH®. Pokud bude spárováno 11. zařízení BLUETOOTH®, nejstarší spárované zařízení bude nahrazeno novým zařízením. Pokud se provádí

párování s televizorem Sony vybaveným funkcí BLUETOOTH®, počítá se jako jedno zařízení BLUETOOTH®.

- Proveďte párování pro druhé a další mobilní zařízení.

Tipy

- Stav připojení pomocí funkce BLUETOOTH® můžete zkontrolovat prostřednictvím kontrolky BLUETOOTH® (strana 8).
- Když je zvolen vstup BLUETOOTH®, systém přejde do režimu párování krátkým stisknutím tlačítka BLUETOOTH® na reproduktorové liště.
- Nemí-li zvolen vstup BLUETOOTH®, systém se automaticky znovu připojí k naposledy připojenému zařízení BLUETOOTH®, a to krátkým stisknutím tlačítka BLUETOOTH® na reproduktorové liště.

Poslech hudby ze spárovaného mobilního zařízení

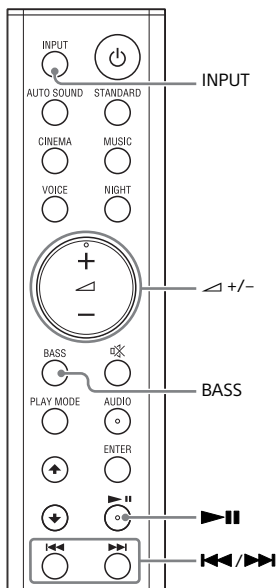

1 Zapněte funkci BLUETOOTH® na mobilním zařízení.

2 Opakovaným stisknutím tlačítka INPUT vyberte vstup BLUETOOTH® nebo krátce stiskněte tlačítko BLUETOOTH® na reproduktorové liště.

Blikne kontrolka BLUETOOTH® a systém se automaticky znovu připojí k zařízení BLUETOOTH®, k němuž byl připojen naposled.

3 Ujistěte se, že kontrolka BLUETOOTH® svítí modře.

Spojení mezi systémem a mobilním zařízením bylo navázáno.

4 Na připojeném mobilním zařízení spusťte přehrávání zvuku prostřednictvím hudební aplikace.

Zvuk bude vycházet z reproduktorové lišty.

5 Slouží k nastavení hlasitosti.

- Hlasitost změníte stisknutím tlačítka na dálkovém ovladači.
- Úroveň basů změníte stisknutím tlačítka BASS na dálkovém ovladači (strana 22).
- Pro funkci BLUETOOTH® lze použít tlačítka a na dálkovém ovladači. (K dispozici jsou i funkce pro posun zpět a rychlý posun vzad.)

Zapnutí systému pomocí použití zařízení BLUETOOTH®

Když má systém k dispozici informace o párování, můžete systém zapnout a poslouchat hudbu ze zařízení BLUETOOTH® i v případě, že je systém v pohotovostním režimu (zapnuté nastavení pohotovostního režimu BLUETOOTH®).

Funkci zapnete nebo vypnete stisknutím a podržením tlačítka NIGHT na 5 sekund.

Pohotovostní režim BLUETOOTH® je zapnutý

Kontrolka USB dvakrát zabliká.

Pohotovostní režim BLUETOOTH® vypnutý



Kontrolka USB jednou blikne.

Poznámka

Během zapnutí pohotovostního režimu BLUETOOTH® se zvyšuje spotřeba energie pohotovostního režimu.

Vypnutí funkce BLUETOOTH®

Funkci BLUETOOTH® můžete zapnout nebo vypnout.

Funkci zapnete nebo vypnete stisknutím a podržením tlačítka ,  a – na reproduktorové liště na 10 sekund.

Funkce BLUETOOTH® je zapnutá

Kontrolka USB dvakrát zabliká.

Funkce BLUETOOTH® je vypnutá

Kontrolka USB jednou blikne.

Poznámka

Je-li funkce BLUETOOTH® vypnutá, vynechá se vstup BLUETOOTH® při výběru vstupu stisknutím tlačítka INPUT.

Použití různých funkcí

Používání funkce Control for HDMI

Připojte-li zařízení, jako je televizor nebo přehrávač Blu-ray Disc™, kompatibilního s funkcí Control for HDMI* pomocí kabelu HDMI (není součástí dodávky), můžete snadno obsluhovat zařízení pomocí dálkového ovladače televizoru nebo přehrávač Blu-ray Disc™.

Funkce Control for HDMI umožňuje používat následující funkce.

- Funkce vypnutí systému
- Funkce ovládání zvuku systému
- Zpětný audiokanáľ
- Funkce přehrávání jedním dotykem

Poznámka

Tyto funkce mohou pracovat i se zařízeními, které nevyrobila společnost Sony, správná činnost však není zaručena.

* Control for HDMI je standard využívaný specifikací CEC (Consumer Electronics Control), který umožňuje vzájemné ovládání zařízení prostřednictvím rozhraní HDMI (High-Definition Multimedia Interface).

Příprava pro použití funkce Control for HDMI

Funkci zapnete nebo vypnete stisknutím a podržením tlačítka VOICE na 5 sekund.

Funkce Control for HDMI je zapnutá

Kontrolka USB dvakrát zabliká.

Funkce Control for HDMI je vypnutá

Kontrolka USB jednou blikne.

Zapněte nastavení funkce Control for HDMI pro televizor a ostatní zařízení připojená k televizoru.

Tip

Pokud aktivujete funkci Control for HDMI („BRAVIA“ sync) a pokud používáte televizor vyrobený společností Sony, funkce Control for HDMI systému se také automaticky zapne.

Funkce vypnutí systému

Pokud vypnete televizor, systém se rovněž automaticky vypne.

Funkce ovládání zvuku systému

Pokud zapnete systém během sledování televizoru, bude zvuk televizoru vycházet z reproduktorů systému. Hlasitost systému lze nastavovat pomocí dálkového ovladače televizoru.

Pokud z reproduktorů systému vycházel zvuk televizoru, když jste naposledy sledovali televizor, systém se automaticky zapne při opětovném zapnutí televizoru.

Ovládání je možné rovněž pomocí nabídky televizoru. Podrobné informace naleznete v návodu k obsluze televizoru.

Poznámky

- U některých televizorů se číslo úrovně hlasitosti systému zobrazí na obrazovce.
- V závislosti na nastavení televizoru nemusí být funkce ovládání zvuku systému k dispozici. Podrobné informace naleznete v návodu k obsluze televizoru.

Zpětný audiokanáľ

Pokud je systém pripojen ke konektoru HDMI IN televízoru, ktorý je kompatibilný s funkciou zpětného audiokanáľu (ARC), môžete poslouchat zvuk televízoru z reproduktorů systému bez pripojení digitálního optického kabelu.

Poznámka

Není-li váš televizor kompatibilní s technologií zpětného audiokanáľu, je nutné pripojit digitální optický kabel (je součástí dodávky) (informace naleznete v dodaném průvodci spuštěním).

Funkce přehrávání jedním dotykem

Když spustíte přehrávání obsahu na zařízení (přehrávač disků Blu-ray Disc, „PlayStation®“ atd.) připojeném k televízoru, systém a televízor se automaticky zapnou, vstup systému se přepne na vstup „TV“ a zvuk bude vystupovat z reproduktorů systému.

Poznámky

- Pokud při posledním sledování televízoru vycházel zvuk z reproduktorů televízoru, systém se nezapne a zvuk a obraz budou vycházet z televízoru i v případě přehrávání obsahu na zařízení.
- V závislosti na televízoru se nemusí správně přehrávat počáteční část obsahu.

Používání funkce „BRAVIA“ Sync

Kromě funkce Control for HDMI můžete také používat následující funkce na zařízeních, která jsou kompatibilní s funkcí „BRAVIA“ sync.

- Zvukový režim / funkce Scene Select
- Home Theatre Control

Poznámka

Tyto funkce jsou k dispozici výhradně v produktech Sony. Tato funkce nepracuje s produkty, které nevyrobila společnost Sony.

Zvukový režim / funkce Scene Select

Zvukový režim systému se automaticky přepne podle nastavení funkce Scene Select na televízoru. Podrobné informace naleznete v návodu k obsluze televízoru.

Nastavte zvukový režim na hodnotu „AUTO SOUND“ (strana 21).

Funkce Home Theatre Control

Pokud používáte televízor kompatibilní s funkcí Home Theatre Control, nastavení systému, zvukového režimu, přepínání vstupů atd. lze provést bez přepnutí vstupu TV.

Tuto funkci lze použít, když je televízor připojen k internetu. Podrobné informace naleznete v návodu k obsluze televízoru.

Poznámky k připojení HDMI

- Použijte schválený kabel HDMI.
- Doporučujeme používat Sony vysokorychlostní HDMI kabel s funkcí Ethernet a logem typu kabelu.
- Nedoporučujeme používat převodní kabel HDMI-DVI.
- Audiosignály (vzorkovací frekvence, počet bitů atd.) vysílané ze zdířky HDMI mohou být připojeným zařízením potlačeny.

Úspora energie

Chcete-li používat systém v režimu úspory energie, změňte následující nastavení.

Vypněte systém s využitím detekce stavu používání systému

Pokud zapnete funkci automatického pohotovostního režimu, systém se automaticky přepne do pohotovostního režimu v případě, kdy jej po dobu přibližně 20 minut nepoužíváte a kdy nepřijímá vstupní signál.

Funkci zapnete nebo vypnete stisknutím a podržením tlačítka CINEMA na 5 sekund.

Automatický pohotovostní režim zapnutý

Kontrolka USB dvakrát zabliká.

Automatický pohotovostní režim vypnutý

Kontrolka USB jednou blikne.

Úspora energie v pohotovostním režimu

Chcete-li šetřit energii v pohotovostním režimu, nastavte pohotovostní režim BLUETOOTH® (strana 25) a funkci Control for HDMI (strana 26) na hodnotu Vypnuto. Obě funkce jsou ve výchozím nastavení zapnuté.

Odstraňování problémů

Odstraňování problémů

Pokud se při používání systému setkáte s některým z následujících problémů, pokuste se jej před podáním žádosti o opravu vyřešit pomocí tohoto průvodce řešením problémů. Pokud nějaký problém přetrvává, obraťte se na nejbližšího prodejce společnosti Sony.

Napájení

Systém není možné spustit.

- Zkontrolujte správné připojení napájecího kabelu (síťového kabelu a napájecího adaptéru AC.
- Odpojte napájecí kabel ze zásuvky elektrické sítě a po několika minutách ho znovu připojte.

Systém se automaticky vypíná.

- Je aktivní funkce automatického pohotovostního režimu. Vypněte funkci automatického pohotovostního režimu (strana 28).

Systém se nezapne ani v případě zapnutí televizoru.

- Zapněte funkci Control for HDMI (strana 26). Televizor musí podporovat funkci Control for HDMI. Podrobné informace naleznete v návodu k obsluze televizoru.
- Zkontrolujte nastavení reproduktorů na televizoru. Napájení systému se synchronizuje s nastavením reproduktorů na televizoru. Podrobné informace naleznete v návodu k obsluze televizoru.
- Pokud zvuk naposledy vystupoval z reproduktorů televizoru, systém se nezapne ani po zapnutí televizoru.

Systém se vypne po vypnutí televizoru.

- Zkontrolujte nastavení funkce Control for HDMI (strana 26). Je-li funkce Control for HDMI zapnutá a vstup systému je nastaven na TV, pak se systém při vypnutí televizoru automaticky vypne.

Systém se nevypne ani po vypnutí televizoru.

- Zkontrolujte nastavení funkce Control for HDMI (strana 26). Když vypnete televizor, systém se automaticky vypne pouze v případě, že je vstup systému nastaven na TV. Televizor musí podporovat funkci Control for HDMI. Podrobné informace naleznete v návodu k obsluze televizoru.

Obraz

Není vidět žádný obraz nebo není zobrazen správně.

- Vyberte správný vstup (strana 18).
- Pokud není při výběru vstupu televizoru vidět žádný obraz, požadovaný televizní kanál vyberte pomocí dálkového ovladače televizoru.
- Odpojte kabel HDMI a poté jej znovu připojte. Zkontrolujte, zda je kabel pevně zasunut.

Zvuk

Ze systému nevychází zvuk televizoru.

- Zkontrolujte typ a připojení kabelu HDMI nebo digitálního optického kabelu mezi systémem a televizorem (informace naleznete v dodaném průvodci spuštěním).
- Odpojte kabely mezi systémem a televizorem a znovu je pevně zapojte. Odpojte napájecí kabely televizoru a systém ze zásuvek elektrické sítě a znovu je zapojte.



- Pokud jsou systém a televizor propojeny kabelem HDMI, zkontrolujte následující.
 - Označení konektoru HDMI připojeného televizoru nápisem „ARC“.
 - Funkce Control for HDMI na televizoru je zapnutá.
 - Funkce Control for HDMI v systému je nastavena na (strana 26).
- Není-li váš televizor kompatibilní s technologií zpětného audiokanálu, připojte digitální optický kabel (je součástí dodávky) (informace naleznete v dodaném průvodci spuštěním). Pokud televizor není kompatibilní s technologií zpětného audiokanálu, nebude zvuk televizoru systémem reprodukován ani v případě, že je systém připojen ke vstupnímu konektoru HDMI IN na televizoru.
- Není-li slyšet zvuk zařízení připojeného ke konektoru optického vstupu na televizoru, vyzkoušejte následující postup.
 - Připojte kabelový nebo satelitní tuner přímo ke konektoru TV IN (OPTICAL) systému.
- Opakovaným stisknutím tlačítka INPUT vyberte vstupní zdroj TV(strana 18).
- Zvyšte hlasitost televizoru nebo zrušte ztlumení zvuku.
- V závislosti na pořadí propojení televizoru a systému může dojít ke ztlumení systému. Dojde-li k takovéto situaci, zapněte nejprve televizor a poté systém.
- Nastavte reproduktory televizoru (BRAVIA) na možnost Audio System. Informace o nastavení televizoru naleznete v návodu k obsluze televizoru.
- Zkontrolujte výstup zvuku na televizoru. Informace o nastavení televizoru naleznete v návodu k obsluze televizoru.
- Systém podporuje formáty audia Dolby® Digital a PCM (strana 35). Přehráváte-li nepodporovaný formát, nastavte digitální audio výstup

televizoru (BRAVIA®) na „PCM“. Podrobné informace naleznete v návodu k obsluze televizoru.

Zvuk je reprodukován TV i systémem současně.

- Ztlumte zvuk systému nebo televizoru.

Ze systému není slyšet žádný zvuk nebo pouze velice slabý zvuk zařízení připojeného k systému.

- Stiskněte tlačítko  + a zkontrolujte úroveň hlasitosti (strana 11).
- Stisknutím tlačítka  nebo  + zrušte funkci ztlumení zvuku (strana 11).
- Ověřte, zda je vybrán správný zdroj zvuku. Zkuste použít jiné zdroje zvuku opakovaným stisknutím tlačítka INPUT (strana 18).
- Zkontrolujte, zda jsou všechny kabely správně zapojeny do systému i připojeného zařízení.
- Pokud připojené zařízení podporuje funkci vzorkování na vyšší kvalitu, je nutné tuto funkci vypnout.

Nelze dosáhnout prostorového efektu.

- V závislosti na povaze vstupního signálu a na nastavení zvukového režimu nemusí funkce zpracování prostorového zvuku fungovat správně. V závislosti na programu nebo disku může být prostorový efekt jen mírný.
- Chcete-li přehrát vícekanálový zvuk, zkontrolujte nastavení digitálního výstupu audia na zařízení připojeném k systému. Podrobnosti naleznete v návodu k obsluze dodávaném s připojeným zařízením.

Subwoofer

Ze subwooferu není slyšet zvuk nebo je slyšet jen velmi slabý zvuk.

- Opakovaným stisknutím tlačítka BASS nastavte úroveň basového tónu (strana 22).

- Pokud vstupní zdroje obsahují malé množství basových zvuků (např. televizní vysílání), může být zvuk ze subwooferu těžko slyšitelný. Přejhrajte ukázkovou hudbu podle následujícího postupu a zkontrolujte, zda ze subwooferu vychází zvuk.

① Stiskněte a podržte tlačítko  na reproduktorové liště po dobu 5 sekund.

Přejhrajte se vestavěná ukázková hudba.

② Znovu stiskněte tlačítko . Vestavěná ukázková hudba se zruší a systém se vrátí do předchozího stavu.

- Vypněte noční režim. Podrobnosti najdete v části „Přehrávání zvuku s nižší hlasitostí v noci (NIGHT)” (strana 21).
- Subwoofer je umístěn na spodní straně reproduktorové lišty. Dbejte, abyste nenarazili na překážky na subwooferu.

Připojení zařízení USB

Zařízení USB není rozpoznáno.

- Zkuste následující:
 - ① Vypněte systém.
 - ② Odpojte a znovu připojte zařízení USB.
 - ③ Zapněte systém.
- Ujistěte se, že je zařízení USB bezpečně připojeno k portu  (USB) (strana 19).
- Zkontrolujte, zda není zařízení USB (nebo jeho kabel) poškozeno.
- Zkontrolujte, zda je zařízení USB zapnuto.
- Pokud je zařízení USB připojeno pomocí rozbočovače USB, odpojte ho a připojte zařízení USB přímo k systému.

Připojení mobilního zařízení

Spojení BLUETOOTH® nelze navázat.

- Ujistěte se, že se kontrolka BLUETOOTH® reproduktorové lišty rozsvítila (strana 7).
- Ujistěte se, že je připojované zařízení BLUETOOTH® zapnuté a že je funkce BLUETOOTH® aktivní.
- Přesuňte zařízení BLUETOOTH® blíže k systému.
- Proveďte znovu párování systému a zařízení BLUETOOTH®. Možná bude nutné nejdříve zrušit párování se systémem v zařízení BLUETOOTH®.
- Je-li funkce BLUETOOTH® vypnutá, zapněte ji (strana 25).

Nelze provést párování.

- Přesuňte zařízení BLUETOOTH® blíže k systému.
- Ujistěte se, že systém není ovlivněn rušením ze zařízení bezdrátové sítě LAN, jiného bezdrátového zařízení s frekvencí 2,4 GHz či z mikrovlnné trouby. Pokud se v blízkosti systému nachází zařízení, které generuje elektromagnetické záření, přesuňte zařízení mimo dosah systému.
- Párování nemusí být možné, pokud se kolem systému vyskytují i jiná zařízení BLUETOOTH®. V tom případě ostatní zařízení BLUETOOTH® vypněte.

Systém nereprodukuje žádný zvuk z připojeného mobilního zařízení BLUETOOTH®.

- Ujistěte se, že se kontrolka BLUETOOTH® reproduktorové lišty rozsvítila (strana 7).
- Přesuňte zařízení BLUETOOTH® blíže k systému.
- Pokud se v blízkosti systému nachází zařízení, které generuje elektromagnetické záření, např. bezdrátové zařízení LAN, jiná zařízení BLUETOOTH® nebo mikrovlnná trouba, přesuňte zařízení dále od systému.

- Přesuňte zařízení USB 3.0 a jeho kabel pryč od systému.
- Odstraňte překážky mezi tímto systémem a zařízením BLUETOOTH® nebo systém od překážky přesuňte jinam.
- Pokud je systém nainstalován pod televizorem, přesuňte systém pryč od televizoru.
- Přemístěte připojené zařízení BLUETOOTH®.
- Přepněte frekvenci bezdrátové sítě LAN, blízkého bezdrátového routeru LAN nebo počítače na pásmo 5 GHz.
- Zvyšte hlasitost připojeného zařízení BLUETOOTH®.

Zvuk není sesynchronizován s obrazem.

- Když sledujete filmy, můžete zvuk slyšet s mírným zpožděním oproti obrazu.

Dálkový ovladač

Dálkový ovladač tohoto systému nefunguje.

- Namiřte dálkový ovladač na čidlo dálkového ovládání na reproduktorové liště (strana 7).
- Odstraňte všechny překážky mezi dálkovým ovladačem a systémem.
- Vyměňte obě baterie v dálkovém ovladači za nové, pokud jsou již téměř vybité.
- Ujistěte se, že používáte správné tlačítko na dálkovém ovladači (strana 11).

Dálkový ovladač televizoru nefunguje.

- Nainstalujte reproduktorovou lištu tak, aby nezakrývala čidlo dálkového ovladače televizoru.
- Tento problém je možné vyřešit zapnutím funkce infračerveného opakováče (strana 17).

Jiné

Funkce Control for HDMI nepracuje správně.

- Zkontrolujte spojení se systémem (informace viz dodávaný průvodce spuštěním).
- Zapněte na televizoru funkci Control for HDMI. Podrobné informace naleznete v návodu k obsluze televizoru.
- Chvilí počkejte a proveďte operaci znovu. Pokud odpojíte systém, bude chvíli trvat, než bude možné znovu provádět operace. Vyčkejte 15 sekund nebo déle a proveďte operaci znovu.
- Ujistěte se, že zařízení připojená k systému podporují funkci Control for HDMI.
- Zapněte funkci Control for HDMI u zařízení připojených k systému. Podrobnosti naleznete v návodu k obsluze vašeho zařízení.
- Typy a počet zařízení, které lze ovládat pomocí funkce Control for HDMI, jsou vymezeny v normě HDMI CEC následujícím způsobem:
 - Záznamová zařízení (rekordér Blu-ray Disc™, rekordér DVD apod.): až 3 zařízení
 - Přehrávací zařízení (přehrávač Blu-ray Disc™, přehrávač DVD apod.): až 3 zařízení
 - Zařízení s tunerem: až 4 zařízení
 - Audiosystém (přijímač/sluchátka): až 1 zařízení (které využívá tento systém)

Všechny kontroly na reproduktorové liště blikají po dobu 10 sekund a systém se vypne.

- Je aktivována funkce ochrany. Odpojte napájecí kabel a zkontrolujte položky níže.
 - Zkontrolujte, zda nejsou zakryty větrací otvory reproduktorové lišty a po chvíli systém zapněte.
 - Pokud systém používá připojení USB, odpojte zařízení USB a zapněte systém. Pracuje-li systém správně, přesahují proudové nároky připojeného zařízení USB maximální výstupní proud systému 500 mA, resp. může zařízení USB vykazovat nestandardní chování.

Čidla televizoru nefungují správně.

- Reproduktorová lišta může blokovat některá čidla (například čidlo jasu), přijímač dálkového ovládání televizoru nebo vysílač pro 3D brýle (infračervený přenos) 3D televizoru, který podporuje infračervený systém pro 3D brýle nebo bezdrátovou komunikaci. Přesuňte reproduktorovou lištu do takové vzdálenosti od televizoru, která umožňuje správné fungování jednotlivých součástí. Informace o umístění čidel a přijímače dálkového ovládání naleznete v návodu k obsluze dodaném s televizorem.

Systém nepracuje správně.

- Systém může být v ukázkovém režimu. Pro zrušení ukázkového režimu proveďte resetování systému. Stiskněte a podržte tlačítko – (hlasitost) a ⏻ (napájení) na reproduktorové liště na více než 5 sekund (strana 33).

Přepnete-li vstup TV ze vstupu USB stisknutím tlačítka INPUT, zpráva zmizí.

• Please select the desired TV channels with the TV's remote control.

* Tato ukázková obrazovka je v angličtině.

- Pomocí dálkového ovladače televizoru zvolte televizní program.

Resetování systému

Pokud systém stále nepracuje správně, resetujte ho následujícím postupem.

- 1 Stiskněte a podržte tlačítko – (hlasitost) a ⏻ (napájení) na reproduktorové liště na více než 5 sekund.**

Všechny kontroly na reproduktorové liště třikrát zablikají a nastavení se vrátí do počátečního stavu.

- 2 Odpojte napájecí (síťový) kabel.**
- 3 Znovu zapojte napájecí kabel a stisknutím tlačítka ⏻ zapněte systém.**

Tip

Výchozí nastavení u každé popisované funkce jsou potvrzena.

Doplňující informace

Technické údaje

Zesilovač

VÝSTUPNÍ VÝKON (jmenovitý)

Přední levý + pravý: 20 W + 20 W
(při 4 ohmech, 1 kHz, 1% celkové harmonické zkreslení)

VÝSTUPNÍ VÝKON (referenční)

Přední levý/pravý reproduktor: 25 W
(na kanál při 4 ohmech, 1 kHz)
Subwoofer: 30 W (při 4 ohmech, 100 Hz)

Vstupy

TV IN (OPTICAL)
USB

Výstupy

HDMI OUT (TV (ARC))

Část USB

Port (USB):

konektor USB typu A (pro připojení paměti USB)

Část BLUETOOTH®

Komunikační systém

BLUETOOTH® Specifikace verze 4.2

Výstup

BLUETOOTH® Specifikace třídy výkonu 1

Maximální komunikační vzdálenost

Přibližně 25 m¹⁾ v přímé viditelnosti

Frekvenční pásmo

Pásmo 2,4 GHz (2,4000–2,4835 GHz)

Maximální výstupní výkon

≤ 6 dBm

Způsob modulae

FHSS (Freq Hopping Spread Spectrum)

Kompatibilní profily BLUETOOTH®²⁾

A2DP (Advanced Audio Distribution Profile)

AVRCP (Audio Video Remote Control Profile)

Podporovaný kodek³⁾

SBC⁴⁾

Rozsah přenosu (A2DP)

20 Hz – 20 000 Hz (vzorkovací frekvence 32 kHz, 44,1kHz, 48 kHz)

- 1) Skutečný dosah se liší v závislosti na faktorech, jako jsou překážky mezi zařízeními, magnetická pole kolem mikrovlnných trub, statická elektřina, použití bezdrátových telefonů, citlivost příjmu, operační systém, softwarové aplikace atd.
- 2) Standardní profily BLUETOOTH® označují účel komunikace BLUETOOTH® mezi zařízeními.
- 3) Kodek: Formát komprese a konverze audiosignálu
- 4) Zkratka pro kodek dílčího pásma (Subband Codec)

Reproduktory

Systém reproduktorů

2pásmový systém 3 reproduktorů,
Bass Reflex

Speaker

Přední levý/pravý reproduktor: 46mm kuželovitý typ
Subwoofer: 70mm kuželovitý typ

Obecné

Požadavky na napájení

DC 19,5 V (pomocí dodávaného napájecího adaptéru připojeného ke zdroji AC 100–240 V, 50/60 Hz)

Spotřeba energie

On: 25 W

Pohotovostní režim: 0,5 W nebo méně (úsporný režim)

(Při vypnutí funkce Control for HDMI a pohotovostního režimu BLUETOOTH®)

Pohotovostní režim: 2W nebo méně*

(Při zapnutí funkce Control for HDMI a pohotovostního režimu BLUETOOTH®)

* Pokud není žádné připojení HDMI a žádná historie párování BLUETOOTH®, systém automaticky přejde do úsporného režimu.

Rozměry* (cca) (šxvxh)

580 mm x 64 mm x 95 mm

* Bez vyčnívajících částí

Hmotnost (přibližně)

2,3 kg

Design a technické údaje se mohou měnit bez předchozího upozornění.

Typy souborů, které lze přehrávat (vstup USB)

Kodek	Přípona
MP3 (MPEG-1 Audio Layer III)	.mp3
WMA9 Standard	.wma
LPCM	.wav

Poznámky

- Některé soubory se v závislosti na formátu souborů, kódování nebo způsobu záznamu nemusí přehrávat.
- Některé soubory upravované pomocí počítače se nemusí přehrávat.
- Systém nepřehrává soubory kódované ve formátech, jako je DRM a bezztrátové formáty.
- Systém dokáže v zařízeních USB rozpoznat následující soubory nebo složky:
 - cesty složek k souboru v délce max. 128 znaků pro souborový systém FAT16/32 nebo 124 znaků pro souborový systém NTFS
 - až 200 složek (včetně prázdné a kořenové složky)
 - max. 200 audiosouborů/složek v každé složce
- Některá zařízení USB nemusí s tímto systémem fungovat.
- Systém dokáže rozpoznat zařízení Mass Storage Class (MSC).

Podporované vstupní formáty audia (vstup TV)

Systém podporuje následující formáty audia.

- Dolby® Digital
- Lineární 2kanálový PCM

Komunikace BLUETOOTH®

- Zařízení BLUETOOTH® by měla být používána do vzdálenosti přibližně 10 metrů od sebe (vzdálenost bez překážek). Účinná komunikační vzdálenost se může zkrátit za následujících podmínek.
 - Pokud se mezi spojovanými zařízeními BLUETOOTH® nachází osoba, kovový předmět, stěna nebo jiná překážka.
 - V místech, kde je instalována bezdrátová síť LAN.
 - V okolí mikrovlnných trub, které jsou právě v provozu.
 - V místech, kde se vyskytují jiné elektromagnetické vlny.
- Zařízení BLUETOOTH® a bezdrátová síť LAN (IEEE 802.11 b/g/n) využívají stejné frekvenční pásmo (2,4 GHz). Když používáte zařízení BLUETOOTH® v blízkosti zařízení připojeného k bezdrátové síti LAN, může dojít k elektromagnetickému rušení. To může mít za následek snížení rychlosti přenosu dat, vznik šumu či nemožnost připojení. Pokud k tomu dojde, zkuste následující řešení:
 - Používejte tento systém ve vzdálenosti nejméně 10 metrů od zařízení bezdrátové sítě LAN.
 - Vypněte napájení zařízení bezdrátové sítě LAN, pokud v okruhu 10 metrů od něj využíváte zařízení BLUETOOTH®.
 - Tento systém a zařízení BLUETOOTH® nainstalujte co nejbližší k sobě.
- Rádiové vlny vysílané tímto systémem mohou narušovat provoz některých lékařských zařízení. Toto rušení může mít za následek závadu, proto vždy vypněte napájení tohoto systému a zařízení BLUETOOTH® na těchto místech:
 - v nemocnicích, ve vlacích, v letadlech, na čerpacích stanicích a všude, kde se mohou vyskytovat hořlavé plyny,
 - v blízkosti automatických dveří či hlásičů požáru.
- Tento systém podporuje funkce zabezpečení, které jsou v souladu se specifikací BLUETOOTH®, aby byla zaručena bezpečnost připojení během komunikace prostřednictvím technologie BLUETOOTH®. Toto zabezpečení však nemusí být vždy dostatečné. Záleží na nastavení i jiných faktorech, proto si při komunikaci pomoci technologie BLUETOOTH® vždy počínejte opatrně.
- Společnost Sony nenese žádnou odpovědnost za škody či jiné ztráty způsobené v důsledku úniku informací během komunikace prostřednictvím technologie BLUETOOTH®.
- Komunikaci BLUETOOTH® nelze stoprocentně zaručit u všech zařízení BLUETOOTH®, která mají stejný profil jako tento systém.
- Zařízení BLUETOOTH® připojená k tomuto systému musejí vyhovovat specifikaci BLUETOOTH® předepsané společností Bluetooth SIG, Inc. a jejich kompatibilita se specifikací musí být certifikována. Přesto však platí, že i když zařízení vyhovuje specifikaci BLUETOOTH®, mohou nastat případy, kdy charakter či specifikace zařízení BLUETOOTH® znemožňuje připojení či má za následek jinou ovládací metodu, zobrazení či provoz.
- V závislosti na zařízení BLUETOOTH®, které je připojeno k systému, na prostředí komunikace či okolních podmínkách se může objevit šum či výpadky zvuku.

V případě jakýchkoliv dotazů nebo potíží týkajících se systému se prosím obraťte na nejbližšího obchodního zástupce společnosti Sony.

Bezpečnostní opatření

Bezpečnost

- Pokud se do systému dostane jakýkoli předmět nebo kapalina, odpojte systém od zásuvky elektrické sítě a nechte jej před dalším použitím zkontrolovat kvalifikovaným technikem.
- Nestoupejte na reproduktorovou lištu. Mohli byste spadnout a poranit se nebo by mohlo dojít k poškození systému.

Zdroje napájení

- Než systém začnete používat, ověřte si, že se požadované provozní napětí shoduje s místním zdrojem energie. Provozní napětí je uvedeno na továrním štítku na spodní straně reproduktorové lišty.
- Nebudete-li systém delší dobu používat, odpojte jej ze zásuvky elektrické sítě. Při odpojování napájecího kabelu vždy uchopte zástrčku, nikdy netahejte za samotný kabel.
- Jedna čepel zástrčky je z bezpečnostních důvodů širší než druhá, a proto ji lze do zásuvky zastrčit pouze jedním způsobem. Není-li možno zastrčit zástrčku do zásuvky celou, obraťte se na prodejce.
- Výměnu napájecího kabelu je nutno provádět výhradně v kvalifikovaném servisním středisku.

Zahřívání

Ačkoliv se systém během provozu zahřívá, nejedná se o poruchu.

Používáte-li systém nepřetržitě při vysoké hlasitosti, značně se zahřívá zadní a spodní strana. Abyste předešli popálení, nedotýkejte se krytu přístroje.

Umístění

- Systém umístěte na místo s odpovídajícím větráním, abyste zabránili zahřívání a prodloužili tak životnost systému.
- Neumísťujte systém blízko zdrojů tepla nebo na místo, na které dopadá přímé

sluneční světlo, kde se nadměrně praší nebo může dojít k mechanickému otřesu.

- Nepokládejte na reproduktorovou lištu žádné předměty.
- Pokud systém používáte společně s televizorem, videorekordérem nebo magnetofonovým přehrávačem, může dojít ke vzniku šumu a zhoršení kvality obrazu. V takovém případě systém posuňte dále od televizoru, videorekordéru nebo přehrávače.
- Buďte obezřetní při umísťování systému na povrchy, které byly speciálně ošetřeny (voskem, olejem, leštidlem atd.), neboť může dojít k tvorbě skvrn nebo poškození barvy.
- Dejte pozor, abyste se neporanili o ostré rohy reproduktorové lišty.
- Při instalaci reproduktorové lišty dbejte, abyste nepoškodili subwoofer v dolní části reproduktorové lišty.

Provoz

Před připojením dalšího zařízení se ujistěte, že jste systém vypnuli a odpojili z elektrické sítě.

Na blízké televizní obrazovce se vyskytuje nepravidelné podání barev

U některých typů televizorů může docházet k ovlivnění reprodukce barev.

- Pokud jsou barvy narušené...
Vypněte televizor a po 15 až 30 minutách jej opět zapněte.
- Pokud jsou barvy stále narušené...
Umístěte systém dále od televizoru.

Čištění

Systém čistěte měkkým, suchým hadříkem. Nepoužívejte drsné houbičky, čisticí písek ani rozpouštědla, jako jsou například alkohol či benzín.

V případě jakýchkoliv dotazů nebo potíží týkajících se systému se prosím obraťte na nejbližšího obchodního zástupce společnosti Sony.

Autorská práva a ochranné známky

Tento systém využívá technologii Dolby* Digital.

* Vyrobeno v licenci společnosti Dolby® Laboratories. Dolby®, Dolby® Audio a symbol dvojitého D jsou ochrannými známkami společnosti Dolby® Laboratories.

Logotyp BLUETOOTH® a loga jsou registrovanými ochrannými známkami vlastněnými společností Bluetooth® SIG, Inc. a jakékoli použití těchto značek ze strany společnosti Sony Corporation podléhá licenci. Ostatní ochranné známky a obchodní názvy jsou majetkem příslušných vlastníků.

Systém využívá technologii High-Definition Multimedia Interface (HDMI™). The terms HDMI and HDMI High-Definition Multimedia Interface, and the HDMI Logo are trademarks or registered trademarks of HDMI Licensing Administrator, Inc. in the United States and other countries.

Logo „BRAVIA“ je ochranná známka společnosti Sony Corporation.

„ClearAudio+“ je ochrannou známkou společnosti Sony Corporation.

„PlayStation®“ je registrovaná ochranná známka nebo ochranná známka společnosti Sony Interactive Entertainment Inc.

Technologie kódování zvuku MPEG Layer-3 a patenty jsou licencovány od společnosti Fraunhofer IIS a Thomson.

Windows Media® je registrovanou ochrannou známkou nebo ochrannou známkou společnosti Microsoft Corporation ve Spojených státech a/nebo dalších zemích.

Tento produkt je chráněn jistými právy duševního vlastnictví společnosti Microsoft

Corporation. Je zakázáno používat nebo distribuovat tuto technologii mimo tento produkt bez příslušné licence společnosti Microsoft® nebo jejich oprávněných dceřiných společností.

Všechny ostatní ochranné známky jsou majetkem příslušných vlastníků.

UPOZORNENIE

Zariadenie neumiestňujte do obmedzeného priestoru, ako napríklad do knižnice alebo skrinky.

Ventilačný otvor zariadenia nezakrývajte novinami, obrusmi, záclonami a podobne, aby ste predišli požiaru. Zariadenie nevystavujte zdrojom otvoreného ohňa (napríklad zapáleným sviečkam).

Zabráňte kvapkaniu a špliechaniu na zariadenie a nekladte naň predmety naplnené vodou, napríklad vázy, aby ste predišli požiaru alebo úrazu elektrickým prúdom.

Aj keď je zariadenie vypnuté, sieťový adaptér nie je odpojený od elektrickej siete, kým je pripojený k sieťovej zásuvke.

Keďže sieťový napájací adaptér sa od elektrickej siete odpája pomocou hlavnej zástrčky sieťového napájacieho adaptéra, zapojte zástrčku do ľahko prístupnej sieťovej zásuvky. Ak spozorujete nezvyčajné fungovanie zástrčky, ihneď ju odpojte od sieťovej zásuvky.

VAROVANIE

Ak batériu vymeníte za nesprávny typ, hrozí riziko výbuchu.

Batérie ani zariadenie s vloženými batériami nevystavujte nadmernej teplote, napríklad slnečnému žiareniu alebo ohňu.

Iba na používanie v interiéri.

Odporúčané káble

Hostiteľské počítače alebo periférne zariadenia pripájajte pomocou správne tienených a uzemnených káblov a konektorov.

Pre panelový reproduktor

Štítok s názvom je na spodnej strane panelového reproduktora.

Sieťový adaptér

Štítky s číslom modelu a sériovým číslom sieťového adaptéra sú na spodnej strane sieťového adaptéra.

Pre zákazníkov v Európe

Upozornenie pre zákazníkov: Nasledujúce informácie sa vzťahujú len na zariadenia predávané v krajinách, v ktorých platia smernice EÚ.

Tento produkt bol vyrobený spoločnosťou alebo v mene spoločnosti Sony Corporation.

Dovozca pre EÚ: Sony Europe Limited.
Otázky týkajúce sa dovozu pre EÚ alebo súladu produktu s normami v Európe zašlite oprávnenému zástupcovi výrobcu: Sony Belgium, bijkantoor van Sony Europe Limited, Da Vincilaan 7-D1, 1935 Zaventem, Belgicko.



Spoločnosť Sony Corporation týmto vyhlasuje, že toto vybavenie spĺňa nariadenia smernice 2014/53/EÚ.

Celý text vyhlásenia o zhode EÚ je k dispozícii na nasledujúcej internetovej adrese:

<http://www.compliance.sony.de/>

Pri testovaní tohto zariadenia sa zistilo, že spĺňa obmedzenia stanovené v smernici o elektromagnetickej kompatibilite pri pripojení pomocou kábla kratšieho ako 3 metre.



**Likvidácia
odpadových
batérií,
elektrického
a elektronického
vybavenia (platné
v Európskej**

**únii a ostatných krajinách so
zavedenými systémami
separovaného zberu odpadu)**

Tento symbol na produkte, batérii alebo na balení znamená, že s produktom a batériou nemožno zaobchádzať ako s domovým odpadom. Na určitých typoch batérií sa môže tento symbol používať spolu so symbolom chemickej značky. Chemická značka olova (Pb) sa pridáva, ak batéria obsahuje viac ako 0,004 % olova. Správnou likvidáciou týchto produktov a batérií zabránite možnému negatívnemu vplyvu na životné prostredie a ľudské zdravie, ktorý by hrozil pri nesprávnej likvidácii batérií. Recyklácia týchto materiálov pomáha šetriť prírodné zdroje. Ak sú produkty z bezpečnostných, prevádzkových dôvodov alebo z dôvodu integrity údajov trvalo pripojené k vstavanej batérii, takúto batériu by mal vymieňať len kvalifikovaný servisný personál. Po uplynutí životnosti batérie, elektrických a elektronických zariadení by ste mali tieto produkty odovzdať na príslušnom zbernom mieste určenom na recykláciu elektrických a elektronických zariadení, aby ste zaručili ich správnu likvidáciu. Informácie o iných typoch batérií nájdete v časti o bezpečnom vybratí batérie z produktu. Batériu odovzdajte na príslušnom zbernom mieste určenom na recykláciu nepotrebných batérií. Podrobnejšie informácie o recyklácii tohto produktu alebo batérie vám poskytne miestny mestský úrad, miestny úrad zodpovedný za odvoz domového odpadu alebo obchod, v ktorom ste produkt alebo batériu kúpili.

Obsah

Informácie o týchto prevádzkových pokynoch	4
Obsah balenia	5
Možnosti využitia systému	6
Sprievodca časťami a ovládacími prvkami	7

Pripojenie televízora

Pripojenie televízora pomocou kábla HDMI	→	Príručka pri spustení (samostatný dokument)
--	---	---

Bezdrôtové pripojenie televízora od spoločnosti Sony pomocou funkcie BLUETOOTH	13
Montáž panelového reproduktora na stenu	15
Keď diaľkové ovládanie televízora nefunguje	17

Počúvanie zvuku

Počúvanie televízora a iných zariadení	18
Počúvanie hudby zo zariadenia USB	19

Výber zvukového efektu

Nastavenie zvuku	21
------------------------	----

Počúvanie hudby alebo zvuku pomocou funkcie BLUETOOTH®

Počúvanie hudby z mobilného zariadenia	23
Zapnutie systému pomocou zariadenia BLUETOOTH	25
Vypnutie funkcie BLUETOOTH	25

Využívanie rôznych funkcií

Používanie funkcie Control for HDMI	26
Používanie funkcie „BRAVIA“ Sync	27
Poznámky k pripojeniam HDMI ...	28
Úspora energie	28

Riešenie problémov

Riešenie problémov	29
Obnovenie nastavení systému	33

Ďalšie informácie

Špecifikácie	34
Prehrateľné typy súborov (vstup USB)	35
Podporované vstupné formáty zvuku (vstup TV)	35
Komunikácia cez BLUETOOTH ...	36
Bezpečnostné upozornenia	37

Informácie o týchto prevádzkových pokynoch

- V týchto prevádzkových pokynoch nájdete opis ovládacích prvkov na diaľkovom ovládači.
- Niektoré obrázky majú podobu abstraktných kresieb a môžu sa líšiť od skutočných produktov.
- Predvolené nastavenia sú v opisoch jednotlivých funkcií podčiarknuté.

Obsah balenia

- Panelový reproduktor (1)

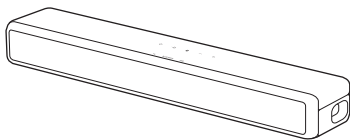

- Diaľkové ovládanie (1)

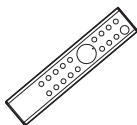

- Batéria R03 (veľkosť AAA) (2)



- Optický digitálny kábel (1)

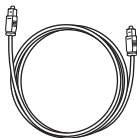

- Sieťový adaptér (1)

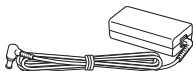

- Sieťový napájací kábel (1)



- Zmäččené podložky na upevnenie na stenu (2)



- ŠABLÓNA PRE MONTÁŽ NA STENU (1)

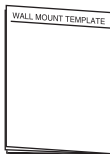

- Príručka pri spustení



- Návod na používanie



Možnosti využitia systému

Počúvanie televízora a
iných zariadení (str. 18)



Bezdrôtové
pripojenie televízora
od spoločnosti Sony
pomocou funkcie
BLUETOOTH (str. 13)

Prehrávač diskov Blu-ray Disc™,
prijímač káblovej televízie,
satelitný prijímač atď.

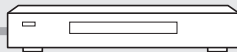

Pripojenie televízora
(pozrite si príručku pri spustení
(samostatný dokument))

Používanie funkcie Control for
HDMI (str. 26)
Používanie funkcie „BRAVIA“
Sync (str. 27)

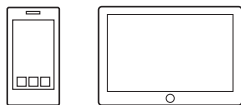
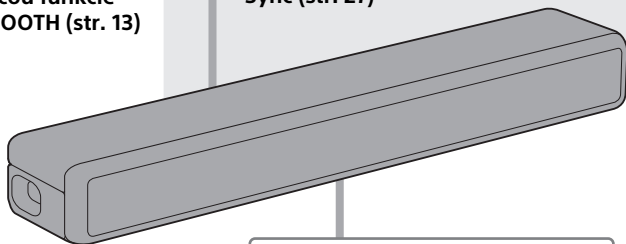

Počúvanie hudby z mobilného
zariadenia (str. 23)



Počúvanie hudby
zo zariadenia USB
(str. 19)

Sprievodca časťami a ovládacími prvkami

Na obrázkoch nie sú uvedené detaily.

Panelový reproduktor

Front

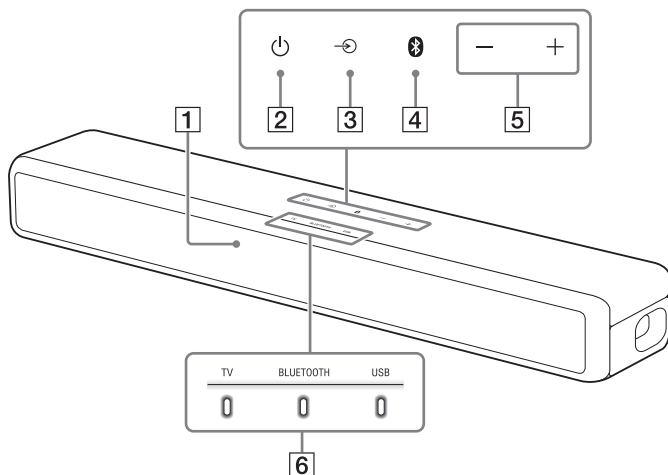

1 Snímač diaľkového ovládania

Systém sa ovláda tak, že diaľkový ovládač nasmerujete na snímač diaľkového ovládania.

2 Tlačidlo (napájanie)

Zapnutie alebo prepnutie systému do pohotovostného režimu.

3 Tlačidlo (výber vstupu) (str. 18)

4 Tlačidlo BLUETOOTH (str. 23)







5 Tlačidlá +/- (hlasitosť)

6 Indikátory



Podrobné informácie nájdete v časti Informácie o indikátoroch na panelovom reproduktore (str. 8).

Informácie o indikátoroch na panelovom reproduktore

Rozsvietenie alebo blikanie indikátorov na panelovom reproduktore signalizuje vstup alebo stav vstupného zariadenia.

Indikátory	Stav
TV 	<ul style="list-style-type: none">• Svieti: Je nastavený vstup TV.
BLUETOOTH 	<ul style="list-style-type: none">• Svieti na modro: Je zapnuté pripojenie BLUETOOTH (zvolený vstup BLUETOOTH).• Rýchlo bliká na modro (zhruba dvakrát za sekundu): Počas pohotovostného režimu párovania.• Pomaly bliká na modro (zhruba raz za sekundu): Skúša sa pripojiť cez BLUETOOTH.
USB 	<ul style="list-style-type: none">• Svieti: Je nastavený vstup USB.• Bliká dvakrát: Zmenil sa režim prehrávania.• Najprv zabliká trikrát a potom pomaly opakovane bliká: Pri pripojení nepodporovaného zariadenia.• Opakovane bliká: Pri čítaní dát z pripojeného USB zariadenia.
TV BLUETOOTH USB   	<ul style="list-style-type: none">• Svieti: Systém je pripojený k televízoru pomocou funkcie BLUETOOTH (je nastavený vstup TV).

Indikátory svietia pri zapnutí/vypnutí nastavenia danej funkcie alebo pri používaní diaľkového ovládača.

Indikátory	Stav
TV 	<ul style="list-style-type: none">• Bliká dvakrát: Pri zapnutí jednej z týchto funkcií:<ul style="list-style-type: none">– Nočný režim (str. 21)– Hlasový režim (str. 21)• Blikne raz: Zvukový kanál je nastavený na hlavný (str. 22), je nastavený zvukový režim (str. 21), prípadne je vypnutá jedna z nasledujúcich funkcií.<ul style="list-style-type: none">– Nočný režim (str. 21)– Hlasový režim (str. 21)
USB 	<ul style="list-style-type: none">• Bliká dvakrát: Pri zapnutí jednej z týchto funkcií:<ul style="list-style-type: none">– Dolby DRC (str. 22)– Control for HDMI (str. 26)– Pohotovostný režim BLUETOOTH (str. 25)– Funkcia BLUETOOTH (str. 25)– automatický pohotovostný režim (str. 28)– Infračervený retranslátör (str. 17)– Automatická regulácia hlasitosti (str. 22)– Režim držiaka na stenu (str. 15)• Blikne raz: Zvukový kanál je nastavený na vedľajší (str. 22) alebo je vypnutá jedna z týchto funkcií:<ul style="list-style-type: none">– Dolby DRC (str. 22)– Control for HDMI (str. 26)– Pohotovostný režim BLUETOOTH (str. 25)– Funkcia BLUETOOTH (str. 25)– automatický pohotovostný režim (str. 28)– Infračervený retranslátör (str. 17)– Automatická regulácia hlasitosti (str. 22)– Režim držiaka na stenu (str. 15)

Indikátory			Stav
TV	BLUETOOTH	USB	<ul style="list-style-type: none"> • Blikajú dvakrát: Funkcia, ktorá sa k televízoru pripája pomocou funkcie BLUETOOTH, je zapnutá (str. 13). • Blikajú raz: Funkcia, ktorá sa k televízoru pripája pomocou funkcie BLUETOOTH, je vypnutá (str. 13).
0	0	0	
TV	BLUETOOTH	USB	<ul style="list-style-type: none"> • Blikajú raz: Zvukový kanál je nastavený na hlavný/vedľajší (str. 22).
0	0	0	
TV	BLUETOOTH	USB	<ul style="list-style-type: none"> • Rýchlo blikajú (zhruba dvakrát za sekundu): Je aktivovaná funkcia ochrany (str. 33). • Pomaly blikajú (zhruba raz za sekundu): Prostredníctvom funkcie automatického pohotovostného režimu sa systém prepne do pohotovostného režimu (str. 28).
0	0	0	

Počas nastavovania úrovne hlasitosti indikátory blikajú.

Indikátory			Stav
TV	BLUETOOTH	USB	<ul style="list-style-type: none"> • Blikne raz: Je nastavená nízka úroveň hlasitosti (1 – 20)./Úroveň basových tónov je nastavená na hodnotu -1 (jemné) (str. 22).
0	0	0	
TV	BLUETOOTH	USB	<ul style="list-style-type: none"> • Blikajú raz: Je nastavená stredná úroveň hlasitosti (21 – 40)./Úroveň basových tónov je nastavená na hodnotu 0 (normálne) (str. 22).
0	0	0	
TV	BLUETOOTH	USB	<ul style="list-style-type: none"> • Blikajú raz: Je nastavená vysoká úroveň hlasitosti (41 – 49)./Úroveň basových tónov je nastavená na hodnotu +1 (silné) (str. 22).
0	0	0	
TV	BLUETOOTH	USB	<ul style="list-style-type: none"> • Opakovane blikajú: Je stlmený zvuk. • Blikajú dvakrát: Úroveň hlasitosti je nastavená na maximum/minimum.
0	0	0	

Tip

Indikátory môžete vypnúť podržaním tlačidla AUTO SOUND na 5 sekúnd. Aj keď indikátory vypnete pomocou funkcie AUTO SOUND, pri ovládaní systému budú indikátory vzťahujúce sa na ovládanie svietiť alebo blikáť.

Zadná strana

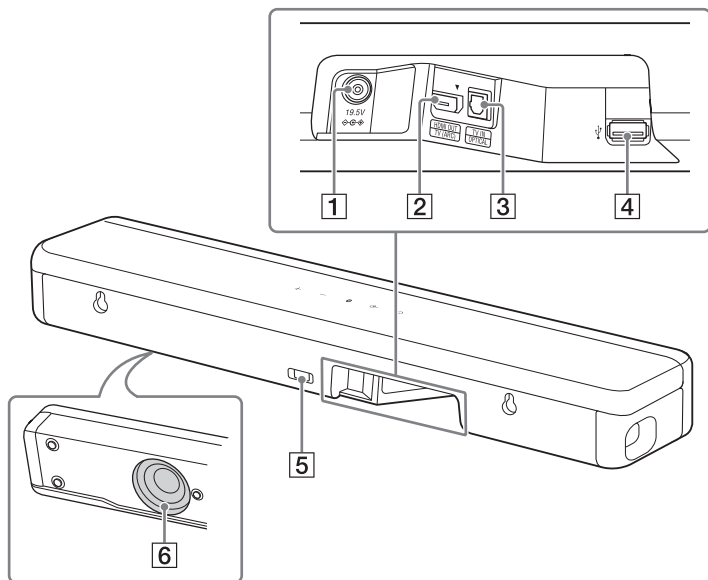

1 Konektor DC IN

2 Konektor HDMI OUT (TV (ARC))

Pripojte televízor so vstupným konektorom HDMI pomocou kábla HDMI.

Systém je kompatibilný so spätným zvukovým kanálom (ARC). ARC je funkcia, ktorá vysiela zvuk televízora prostredníctvom konektora HDMI do audiovizuálneho zariadenia, ako je tento systém.

3 Konektor TV IN (OPTICAL)

4 Port (USB) (str. 19)

5 Infračervený retranslátor (str. 17)

Vysiela signál diaľkového ovládania televízora do televízora.

6 Hlbokotónový reproduktor

Dialkové ovládanie

Funkcie niektorých tlačidiel závisia od toho, ako dlho ich držíte stlačené. Nasledujúce ikony označujú, ako dlho držať tlačidlo stlačené:

- : Stlačenie tlačidla.
- (dlhšie): Stlačenie a podržanie tlačidla na 5 sekúnd.

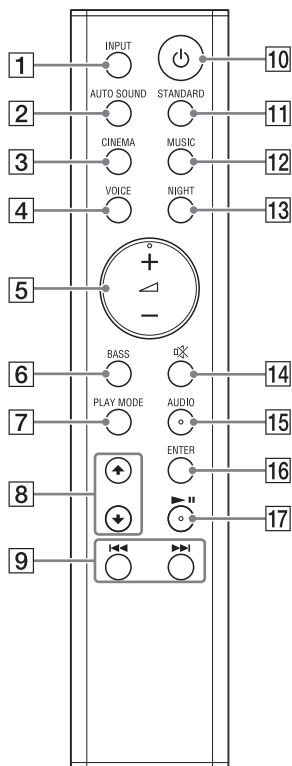

1 INPUT (str. 18)

Slúži na výber zdroja prehrávania. Keď jedenkrát stlačíte tlačidlo INPUT, zablíkajú indikátor aktuálne zvoleného vstupu.

Znova stlačte tlačidlo INPUT a vyberte požadované zariadenie. Stláčaním tlačidla INPUT sa budú cyklicky striedať nasledovné vstupy: vstup TV → vstup BLUETOOTH → vstup USB

2 AUTO SOUND

●: Výber zvukového efektu AUTO SOUND. (str. 21)

● (dlhšie): Zapnutie/vypnutie indikátorov na panelovom reproduktore. (str. 8)

3 CINEMA

●: Výber zvukového efektu CINEMA. (str. 21)

● (dlhšie): Zapnutie/vypnutie funkcie automatického pohotovostného režimu. (str. 28)

4 VOICE

●: Zapnutie/vypnutie hlasového režimu. (str. 21)

● (dlhšie): Zapnutie/vypnutie funkcie Control for HDMI. (str. 26)

5 ▲ (hlasitosť) +*/-

Nastavenie hlasitosti.

6 BASS

●: Slúži na nastavenie úrovne basov. (str. 22)

● (dlhšie): Zapnutie/vypnutie režimu držiaka na stenu. (str. 15)

7 PLAY MODE (str. 19)

Slúži na výber režimu prehrávania pre prehrávanie cez rozhranie USB.

8 ▲/▼ (str. 19)

Slúži na výber obsahu na televíznej obrazovke pre prehrávanie cez rozhranie USB.

9  (predchádzajúce/ nasledujúce) (str. 19, 23)

Krátkym stlačením tlačidla prejdete na začiatok predchádzajúceho alebo nasledujúceho súboru.

Stlačením a podržaním prehľadávate obsah dozadu alebo dopredu (rýchle posunutie dozadu alebo dopredu).

10  (napájanie)

Zapnutie alebo prepnutie systému do pohotovostného režimu.

11 **STANDARD**

: Výber zvukového efektu STANDARD. (str. 21)

: Zapnutie/vypnutie funkcie infračerveného retranslátora. (str. 17)

12 **MUSIC (str. 21)**

: Výber zvukového efektu MUSIC. (str. 21)

: Zapnutie/vypnutie funkcie, ktorá automaticky upravuje úroveň hlasitosti. (str. 22)

13 **NIGHT**

: Zapnutie/vypnutie nočného režimu. (str. 21)

: Zapnutie/vypnutie pohotovostného režimu BLUETOOTH. (str. 25)

14  (stlmenie zvuku)



Dočasné vypnutie zvuku alebo zapnutie zvuku.

15 **AUDIO***

: Výber zvukového kanála pre multiplexné vysielanie Dolby Digital. (str. 22)



: Zapnutie/vypnutie funkcie Dolby DRC. (str. 22)

16 **ENTER (str. 19)**

Slúži na prehranie obsahu vybraného pre prehrávanie cez rozhranie USB pomocou tlačidiel /.

17  (prehrať/pozastaviť)* (str. 19, 23)

Pozastavenie alebo obnovenie prehrávania.

* Na tlačidlách AUDIO,  + a  sa nachádza hmatový bod. Ten slúži ako orientačná pomôcka pri používaní ovládača.

Informácie o výmene batérií diaľkového ovládania

Keď systém nereaguje na pokyny diaľkového ovládania, nahraďte obe jeho batérie novými batériami.

Na výmenu použite mangánové batérie R03 (veľkosť AAA).

Pripojenie televízora

Pripojenie televízora pomocou kábla HDMI

Pozrite si príručku pri spustení (samostatný dokument).

Bezdrôtové pripojenie televízora od spoločnosti Sony pomocou funkcie BLUETOOTH

Počas používania televízora od spoločnosti Sony* s funkciou BLUETOOTH môžete počúvať zvuk televízora alebo k nemu pripojeného zariadenia prostredníctvom bezdrôtového pripojenia televízora k systému.

*Televízor musí byť kompatibilný s profilom A2DP (Advanced Audio Distribution Profile).

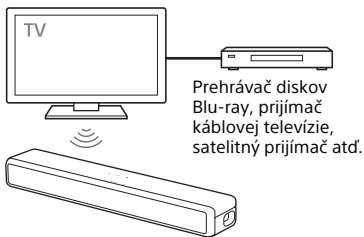

Poznámka

Ak prepájate systém a televízor pomocou funkcie BLUETOOTH, nie je možné zobrazíť prevádzkovú obrazovku systému, napríklad obrazovku prehrávania cez rozhranie USB, a používať inú funkciu systému ako funkciu počúvania zvuku televízora alebo zariadenia pripojeného k televízoru.

Ak chcete používať všetky funkcie systému, prepojte systém a televízor pomocou kábla HDMI (nie je súčasťou dodávky). Podrobné informácie o pripojeniach a postupoch na počúvanie zvuku televízora prostredníctvom pripojenia kábla HDMI nájdete v príručke pri spustení (samostatný dokument).

Bezdrôtové pripojenie systému a televízora

Ak chcete systém a televízor bezdrôtovo prepojiť, je nutné systém a televízor spárovať pomocou funkcie BLUETOOTH. Párovanie je predbežný proces potrebný na vzájomnú registráciu informácií v zariadeniach BLUETOOTH, ktoré sa majú bezdrôtovo pripojiť.

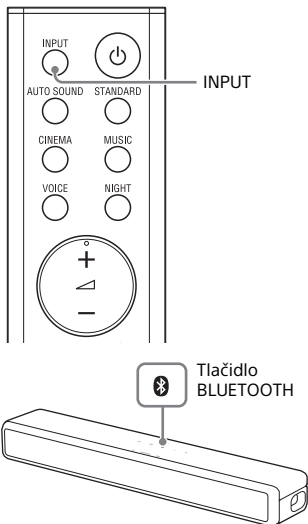

- 1 Súčasne stlačte a 5 sekúnd podržte tlačidlo BLUETOOTH na panelovom reproduktore a tlačidlo INPUT na diaľkovom ovládaní.**

Indikátory TV a BLUETOOTH dvakrát zablikajú, systém sa prepne do

režimu párovania a následne rýchlo bliká indikátor BLUETOOTH.

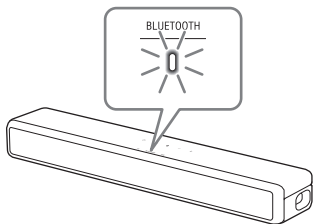

2 Na televízore vyhľadajte systém prostredníctvom operácie párovania.

Na televíznej obrazovke sa zobrazí zoznam vyhľadaných zariadení BLUETOOTH.

Informácie o postupe pri párovaní zariadenia BLUETOOTH s televízorom nájdete v návode na používanie televízora.

3 Systém a televízor spárujete výberom položky HT-SF200/201 zo zoznamu na televíznej obrazovke.

4 Presvedčte sa, či indikátory BLUETOOTH a TV na panelovom reproduktore svietia.

Medzi systémom a televízorom sa nadviazalo prepojenie a zo systému sa reprodukuje zvuk televízora.

Po dokončení párovania sa po zapnutí systému automaticky prostredníctvom systému reprodukuje zvuk televízora.

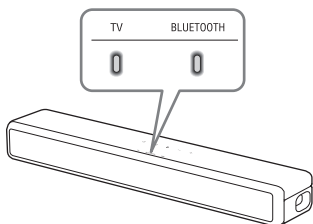

Poznámky

- Ak sa zvuk nereprodukuje, opakovaným stláčaním tlačidla INPUT vyberte vstup TV a skontrolujte stav indikátorov na panelovom reproduktore.
 - Indikátory BLUETOOTH a TV svietia: Systém a televízor sú prepojené a zo systému sa reprodukuje zvuk televízora.
 - Indikátor BLUETOOTH rýchlo bliká: Vykonať párovanie na televízore.
 - Indikátor TV svieti: Vykonať opäť všetky kroky od začiatku.
- Keď systém a televízor prepojíte pomocou kábla HDMI (nie je súčasťou dodávky), pripojenie BLUETOOTH sa zruší. Ak chcete opäť prepojiť systém a televízor pomocou funkcie BLUETOOTH, odpojte kábel HDMI a vykonajte postup pripájania od začiatku.
- Ak chcete po spárovaní prvého televízora vykonať párovanie s ďalším televízorom, vypnite spárovaný televízor a následne spárujte nový televízor podľa krokov na pripojenie mobilného zariadenia (str. 23).

Počúvanie zvuku televízora alebo zariadenia, ktoré je pripojené k televízoru

Pri bezdrôtovom pripojení televízora k systému môžete pomocou diaľkového ovládania televízora systém zapnúť alebo vypnúť, upraviť hlasitosť a stlmiť zvuk.

1 Zapnite televízor pomocou diaľkového ovládania televízora.

Systém sa zapne vďaka previazaniu s napájaním televízora a zo systému sa prehráva zvuk televízora.

2 Vyberte program alebo vstup zariadenia pomocou diaľkového ovládania televízora.

Zo systému sa reprodukuje zvuk obrazu zobrazeného na televíznej obrazovke.

3 Pomocou diaľkového ovládania televízora upravte hlasitosť systému.

Pri stlačení tlačidla stlmenia na diaľkovom ovládaní televízora sa dočasne stlmí zvuk.

Tip

Keď sa televízor vypne, vďaka previazaniu s napájaním televízora sa vypne aj systém.

Informácie o úkonoch pomocou diaľkového ovládania dodaného so systémom

Môžete používať nasledujúce tlačidlá. Okrem zapnutia a vypnutia systému a nastavenia hlasitosti môžete pomocou diaľkového ovládania televízora upraviť aj úroveň basov a kvalitu zvuku.

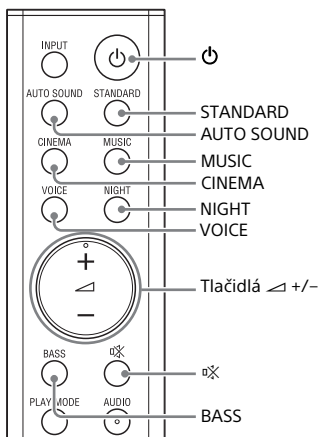

Poznámka

Ak na diaľkovom ovládaní dodanom so systémom vyberiete vstup USB, zvuk televízora sa nebude reprodukovat prostredníctvom systému. Ak chcete reprodukovat zvuk televízora, stlačením tlačidla INPUT na diaľkovom ovládači vyberte vstup TV.

Montáž panelového reproduktora na stenu

Panelový reproduktor môžete namontovať aj na stenu.

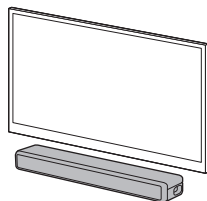

Poznámky

- Pripravte si skrutky (nie sú súčasťou balenia), ktoré sú vhodné pre materiál steny a jej pevnosť. Keďže stena zo sadrokartónu je mimoriadne krehká, pripevnite skrutky bezpečne do nástenného nosníka. Reprodukory nainštalujte vodorovne, zaveste ich na skrutky v stĺpkoch v rovnej časti steny.
- Inštaláciou poverte predajcu produktov značky Sony alebo licencovaného dodávateľa a počas inštalácie venujte zvýšenú pozornosť bezpečnosti.
- Spoločnosť Sony nenesie zodpovednosť za nehody ani škody spôsobené nesprávnou inštaláciou, nedostatočnou pevnosťou steny, nesprávnou inštaláciou skrutiek, prírodnými katastrofami a pod.

- 1** Pripravte si dve skrutky (nie sú súčasťou balenia) vhodné do otvorov na držiak na stenu na zadnej strane panelového reproduktora.

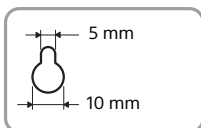
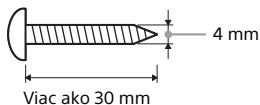

Otvor na zadnej strane panelového reproduktora

- 2** ŠABLÓNU PRE MONTÁŽ NA STENU (súčasť balenia) prilepte na stenu.

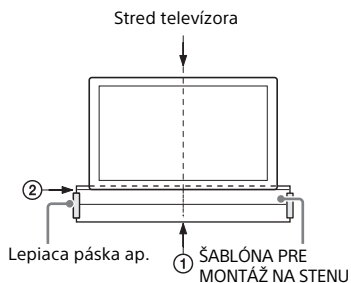

- 1** STREDOVÚ LÍNIU (①) ŠABLÓNY PRE MONTÁŽ NA STENU zarovnajte so stredovou líniou televízora.
- 2** SPODNÚ LÍNIU (②) ŠABLÓNY PRE MONTÁŽ NA STENU zarovnajte so spodnou hranou televízora a potom ŠABLÓNU prilepte na stenu bežne dostupnou lepiacou páskou a pod.

- 3** Upevnite skrutky do značiek (A) na LÍNIU SKRUTIEK (③) na ŠABLÓNE PRE MONTÁŽ NA STENU podľa zobrazenia nižšie.

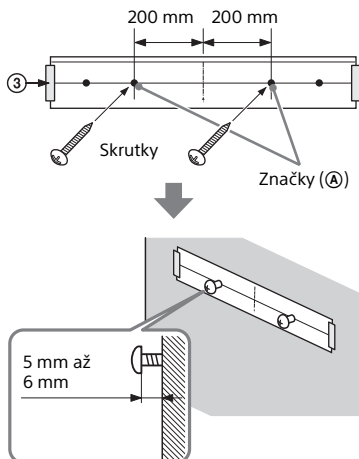

- 4** Odstráňte ŠABLÓNU PRE MONTÁŽ NA STENU.

- 5** Upevnite zmäkčené podložky (súčasť dodávky) pod otvory na zadnej strane panelového reproduktora.

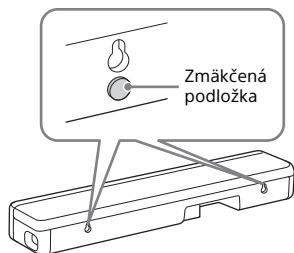

6 Na skrutky zaveste panelový reproduktor.

Otvory na zadnej strane panelového reproduktora zarovnajte so skrutkami a potom panelový reproduktor zaveste na tieto dve skrutky.

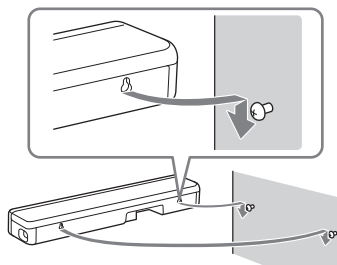

7 Stlačením a podržaním tlačidla BASS na 5 sekúnd zapnete režim držiaka na stenu.

Dvakrát zabliká indikátor USB. Zvuk systému upevneného na stenu môžete optimalizovať.

Poznámky

- ŠABLÓNU PRE MONTÁŽ NA STENU pri lepení po celej ploche dôsledne vyrovnajte.
- Ak chcete režim držiaka na stenu vypnúť, stlačte a 5 sekúnd podržte tlačilo BASS. Indikátor USB raz zabliká.

Keď diaľkové ovládanie televízora nefunguje

Keď panelový reproduktor zakrýva snímač diaľkového ovládania televízora, diaľkový ovládač televízora nemusí fungovať. V takom prípade povoľte funkciu infračerveného retranslátora systému. Televízor môžete ovládať pomocou diaľkového ovládača televízora odosielaním signálu diaľkového ovládania zo zadnej strany panelového reproduktora.

Funkciu zapnete a vypnete stlačením a podržaním tlačidla STANDARD na 5 sekúnd.

Infračervený retranslátor zapnutý

Dvakrát zabliká indikátor USB.

Infračervený retranslátor vypnutý

Raz zabliká indikátor USB.

Poznámky

- Nezabudnite sa uistiť, že diaľkovým ovládaním televízora nie je možné ovládať televízor, a zapnite funkciu infračerveného retranslátora. Ak je táto položka zapnutá a televízor je možné ovládať diaľkovým ovládaním, nemusí byť možné zaručiť jeho správnu funkčnosť, pretože priame príkazy diaľkového ovládania a príkazy panelového reproduktora sa môžu vzájomne rušiť.
- Pri niektorých televízoroch nemusí táto funkcia fungovať správne. V takom prípade umiestnite panelový reproduktor trochu ďalej od televízora.

Počúvanie televízora a iných zariadení

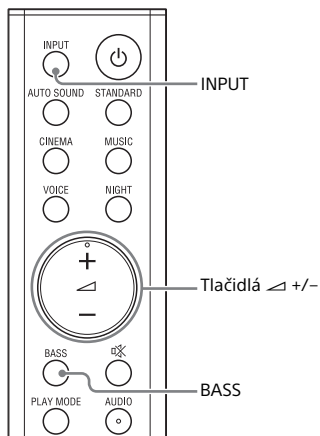

1 Opakovane stláčajte tlačidlo INPUT.

Keď jedenkrát stlačíte tlačidlo INPUT, zabliká indikátor aktuálne zvoleného vstupu.

Znova stlačte tlačidlo INPUT a vyberte požadované zariadenie. Rozsvieti sa indikátor vybraného zariadenia.

Stláčaním tlačidla INPUT sa budú cyklicky striedať nasledovné vstupy. vstup TV → vstup BLUETOOTH → vstup USB

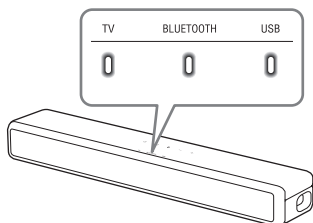

Vstup TV

- Televízor je zapojený do konektora TV IN (OPTICAL).
 - Televízor kompatibilný s funkciou Audio Return Channel (ARC) zapojený do konektora HDMI OUT (TV (ARC))
- Keď pripojíte televízor do konektorov HDMI OUT (TV (ARC)) a TV IN (OPTICAL), konektor zvukového vstupu sa vyberie v závislosti od toho, ktorý zvukový signál zaznamená vstup ako prvý.

Vstup BLUETOOTH

Zariadenie BLUETOOTH podporujúce profil A2DP.
Podrobné informácie nájdete v časti Počúvanie hudby alebo zvuku pomocou funkcie BLUETOOTH® (str. 23).

Vstup USB

Zariadenie USB, ktoré je zapojené do portu  (USB).
Podrobné informácie nájdete v časti Počúvanie hudby zo zariadenia USB (str. 19).

2 Upravte hlasitosť.

- Upravte hlasitosť stláčaním tlačidiel  na diaľkovom ovládači.
- Stláčením tlačidla BASS na diaľkovom ovládaní (str. 22) upravte úroveň basov.

Tip

Vstup tiež môžete vybrať stláčaním tlačidla  na panelovom reproduktore.

Počúvanie hudby zo zariadenia USB

Môžete prehrávať hudobné súbory uložené v pripojenom zariadení USB. Zoznam prehrateľných typov súborov nájdete v časti Prehrateľné typy súborov (vstup USB) (str. 35).

Poznámky

- Ak chcete zobrazíť zoznam obsahu zariadenia USB na obrazovke televízora, musíte systém pripojiť k televízoru káblom HDMI.
- Vstup televízora prepnite na vstup, ku ktorému je pripojený panelový reproduktor.

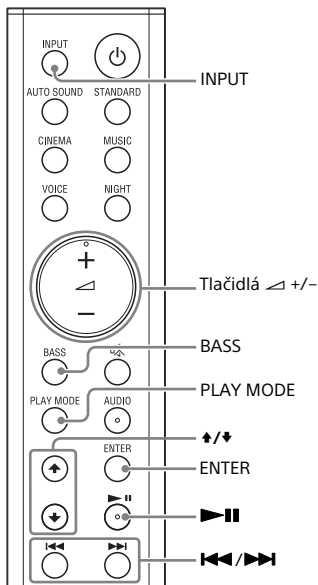

- 1** Pripojte zariadenie USB k portu USB.

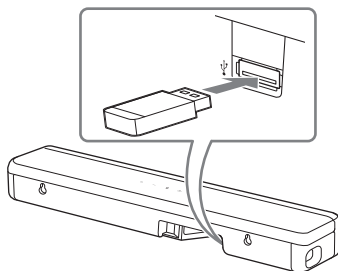

- 2** Opakovaným stláčaním tlačidla **INPUT** vyberte položku **USB**.

Rozsvieti sa indikátor USB a na televíznej obrazovke sa zobrazí zoznam obsahu zariadenia USB.

- 3** Stláčaním tlačidiel **+/+** vyberte požadovaný obsah a stlačte tlačidlo **ENTER**.

Vybratý obsah sa začne prehrávať.

- 4** Opakovaným stláčaním tlačidla **PLAY MODE** vyberte požadovaný režim prehrávania.

- Žiadny: Prehrávajú sa všetky skladby.
- [1] (Opakovať jednu): Opakovane sa prehráva jedna skladba.
- [□] (Opakovať priečinok): Opakovane sa prehrávajú všetky skladby v priečinku.
- [⊞] (Náhodne): Všetky skladby v priečinku sa prehrávajú opakovane v náhodnom poradí.
- [◀] (Opakovať všetko): Opakovane sa prehrávajú všetky skladby.

Indikátor USB dvakrát zabliká pri každom stlačení tlačidla **PLAY MODE**.

5 Upravte hlasitosť.

- Upravte hlasitosť stláčaním tlačidiel \triangle +/- na diaľkovom ovládači.
- Stlačením tlačidla BASS na diaľkovom ovládaní (str. 22) upravte úroveň basov.

Ďalšie operácie

Funkcia	Postup
Pozastavenie alebo obnovenie prehrávania	Stlačte tlačidlo ▶ .
Výberpredchádzajúcej alebo nasledujúcej skladby	Stlačte tlačidlo ◀◀/▶▶ .
Vyhľadávanie dozadu alebo dopredu (posunúť dozadu/ rýchlo posunúť dopredu)	Stlačte a podržte tlačidlo ◀◀/▶▶ .

Poznámky

- Počas prevádzky zariadenie USB neodpájajte. Ak chcete predísť poškodeniu údajov alebo zariadenia USB, pred pripojením alebo odpojením zariadenia USB vypnite systém.
- Ak pripojíte nepodporované zariadenie USB, indikátor USB najprv trikrát zabliká a následne pomaly opakovane bliká.

Informácie o zariadení USB na televíznej obrazovke.

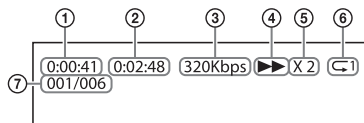

- 1 Čas prehrávania
- 2 Celkový čas prehrávania
- 3 Bitová rýchlosť
- 4 Stav prehrávania
- 5 Rýchlosť posúvania dozadu/rýchleho posúvania dopredu
- 6 Stav opakovaného prehrávania
- 7 Register vybraných súborov/ všetky súbory v priečinku

Na televíznej obrazovke sa zobrazia nasledujúce hlásenia.

- [File Unsupported]
Zobrazí sa na 1 sekundu v ľavom dolnom rohu, keď sa preskočí nepodporovaný súbor.
- [Device Not Support]
 - Zariadenie USB nie je podporované.
 - Vložené zariadenie nie je zariadenie USB, je nesprávnym zariadením USB alebo sa v zariadení USB nenachádzajú žiadne súbory.
- [No USB]
Nie je vložené žiadne zariadenie USB.
- [Waiting]
Systém prehľadáva zariadenie USB.
- [This device is empty]
V zariadení USB nie sú žiadne prehrateľné súbory.

Poznámky

- V závislosti od prehrávaného zdroja sa niektoré informácie nemusia zobrazovať.
- V závislosti od režimu prehrávania sa môžu zobrazené informácie líšiť.

Výber zvukového efektu

Nastavenie zvuku

Použitie zvukového efektu prispôbeného zdrojom zvuku (zvukový režim)

Vopred naprogramované zvukové efekty, ktoré sú prispôbené rôznym typom zvukových zdrojov, si môžete ľahko prehrať.

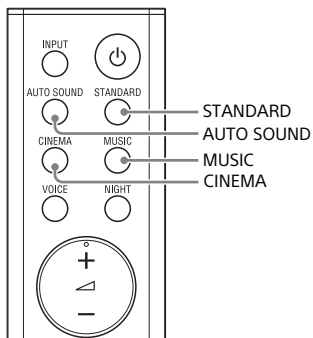

Stlačením tlačidla **AUTO SOUND**, **CINEMA**, **MUSIC** alebo **STANDARD** vyberte zvukový režim.

Pri výbere zvukového režimu raz zabliká indikátor TV.

AUTO SOUND

Vychutnajte si zvuk so zvukovým režimom odporúčaným spoločnosťou Sony. Zvukový režim sa automaticky optimalizuje podľa funkcie a obsahu prehrávania.

CINEMA

Zvuky sa prehrávajú s efektmi priestorového zvuku. Sú realistické a intenzívne, a preto vhodné na sledovanie filmov.

MUSIC

Zvukové efekty sú optimalizované na počúvanie hudby.

STANDARD

Zvukové efekty sú optimalizované pre jednotlivé zdroje.

Počúvanie čistého zvuku pri nízkej hlasitosti v nočných hodinách (tlačidlo **NIGHT**)

Zvuk sa prehráva pri nízkej hlasitosti s minimálnou stratou kvality a zreteľnosti dialógov.

Funkciu zapnete alebo vypnete stlačením tlačidla **NIGHT**.

Zapnutie nočného režimu

Dvakrát zabliká indikátor TV.

Vypnutie nočného režimu

Raz zabliká indikátor TV.

Poznámka

Keď systém vypnete, automaticky sa vypne aj nočný režim.

Zvýšenie zrozumiteľnosti dialógov (**VOICE**)

Ak chcete zvýšiť zrozumiteľnosť dialógov, zapnite hlasový režim.

Funkciu zapnete alebo vypnete stlačením tlačidla **VOICE**.

Zapnutie hlasového režimu

Dvakrát zabliká indikátor TV.

Vypnutie hlasového režimu

Raz zabliká indikátor TV.

Kompresia dynamického rozsahu kvôli lepšej počuteľnosti pri nízkej hlasitosti

Táto funkcia sa dá použiť iba pri prehrávaní signálu Dolby Digital zo zariadenia, ktoré je pripojené ku konektoru TV IN (OPTICAL)/HDMI OUT (TV (ARC)). Keď zapnete Dolby DRC (ovládanie dynamického rozsahu), dynamický rozsah zvukového signálu (rozsah medzi maximálnou a minimálnou hlasitosťou) sa komprimuje, čo zlepší počuteľnosť zvukov s nízkou hlasitosťou.

Funkciu zapnete a vypnete stlačením a podržaním tlačidla AUDIO na 5 sekúnd.

Zapnutie funkcie Dolby DRC
Dvakrát zabliká indikátor USB.

Vypnutie funkcie Dolby DRC
Raz zabliká indikátor USB.

Multiplexné zvukové vysielanie tlačidlo (AUDIO)

Multiplexný zvuk si môžete vypočúť, keď systém prijíma multiplexný vysielací signál typu Dolby Digital.

Opakovane stláčajte tlačidlo AUDIO.

Kanál sa bude cyklicky striedať takto:
hlavný → vedľajší → hlavný/vedľajší

Hlavný kanál

Vysiela iba hlavný kanál.
Raz zabliká indikátor USB.

Vedľajší kanál

Vysiela iba vedľajší kanál (Sub channel).
Raz zabliká indikátor USB.

Hlavný/vedľajší kanál

Hlavný zvuk vychádza z ľavého reproduktora a vedľajší z pravého reproduktora.
Indikátory TV a USB raz zablikajú.

Poznámka

Ak chcete prijímať signál Dolby Digital, televízor alebo iné zariadenia musíte pripojiť ku konektoru TV IN (OPTICAL) pomocou optického digitálneho kábla (súčasť dodávky) alebo konektora HDMI OUT (TV (ARC)) s káblom HDMI (nie je súčasťou dodávky).

Automatické nastavenie hlasitosti pripojeného zariadenia

Zapnutím funkcie automatickej hlasitosti môžete automaticky upraviť hlasitosť podľa vstupného signálu alebo obsahu z pripojeného zariadenia.

Funkciu zapnete a vypnete stlačením a podržaním tlačidla MUSIC na 5 sekúnd.

Funkcia automatickej hlasitosti zapnutá
Dvakrát zabliká indikátor USB.

Funkcia automatickej hlasitosti vypnutá
Raz zabliká indikátor USB.

Nastavenie úrovne basov

BASSOpakovane stláčajte tlačidlo .

Úroveň basov sa cyklicky menia v nasledujúcom poradí.
0 → +1 → 0 → -1 → 0...

0 (normálne)

Indikátory TV a BLUETOOTH raz zablikajú.

+1 (silné)

Všetky indikátory raz zablikajú.

-1 (jemné)

Raz zabliká indikátor TV.

Poznámka

Ak vstupný zdroj neobsahuje veľa basového zvuku, napríklad v televíznych programoch, basový zvuk z hĺbokotónového reproduktora nemusí byť dobre počuť.

Počúvanie hudby alebo zvuku
pomocou funkcie BLUETOOTH®

Počúvanie hudby z mobilného zariadenia

Hudbu uloženú v mobilnom zariadení, napríklad v smartfóne alebo tablete, môžete počúvať prostredníctvom bezdrôtového pripojenia. Stačí, keď systém a príslušné mobilné zariadenie prepojíte cez rozhranie BLUETOOTH. Ak ste mobilné zariadenie pripojili cez rozhranie BLUETOOTH, môžete ho ovládať dodaným diaľkovým ovládačom bez toho, aby ste museli zapnúť televízor.

Počúvanie hudby zo spárovaného mobilného zariadenia

1 Stlačte a 5 sekúnd podržte tlačidlo BLUETOOTH na panelovom reproduktore.

Systém prejde do režimu párovania a indikátor BLUETOOTH začne rýchlo blikáť.

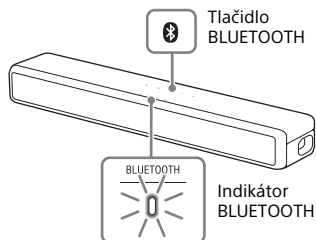

Ak párovanie nevykonáte do 5 minút, odkedy sa systém prepne do režimu párovania, párovanie sa zruší. V takomto prípade vykonajte párovanie od začiatku.

2 Na mobilnom zariadení vyhľadajte systém prostredníctvom operácie párovania.

Na obrazovke mobilného zariadenia sa zobrazí zoznam vyhľadaných zariadení BLUETOOTH.

Informácie o postupe pri párovaní zariadenia BLUETOOTH s mobilným zariadením nájdete v návode na používanie daného zariadenia.

3 Spárujte systém a mobilné zariadenie výberom položky HT-SF200/201 zo zoznamu na obrazovke mobilného zariadenia.

Ak sa vyžaduje prístupový kľúč, zadajte 0000.

4 Skontrolujte, či indikátor BLUETOOTH na panelovom reproduktore svieti na modro.

Systém a mobilné zariadenie sú prepojené.

5 Spustite prehrávanie zvuku pomocou hudobnej aplikácie v pripojenom mobilnom zariadení.

Z panelového reproduktora sa reprodukuje zvuk.

6 Upravte hlasitosť.

- Upravte hlasitosť stláčaním tlačidla \triangleleft +/- na diaľkovom ovládači.
- Stláčením tlačidla BASS na diaľkovom ovládaní (str. 22) upravte úroveň basov.
- Pre funkciu BLUETOOTH sa môžu použiť tlačidlá \blacktriangleright \parallel a \blacktriangleleft / \blacktriangleright na diaľkovom ovládači. (K dispozícii je aj rýchle posunutie dozadu a dopredu.)

Poznámky

- Spárovať môžete maximálne 10 zariadení BLUETOOTH. Ak spárujete 11. zariadenie BLUETOOTH, zariadenie pripojené najdlhšie sa nahradí novým zariadením. Ak je spárovaný televízor od spoločnosti Sony s funkciou BLUETOOTH, ráta sa ako zariadenie BLUETOOTH.

- Spárujte aj druhé a ďalšie mobilné zariadenia.

Tipy

- Stav pripojenia cez BLUETOOTH zistíte podľa indikátora BLUETOOTH (str. 8).
- Počas vyberania vstupu BLUETOOTH aktivujete režim párovania krátkym stlačením tlačidla BLUETOOTH na panelovom reproduktore.
- V prípade, že nevyberiete vstup BLUETOOTH, systém sa automaticky znova pripojí k zariadeniu BLUETOOTH, ku ktorému bol naposledy pripojený, krátkym stlačením tlačidla BLUETOOTH na panelovom reproduktore.

Počúvanie hudby zo spárovaného mobilného zariadenia

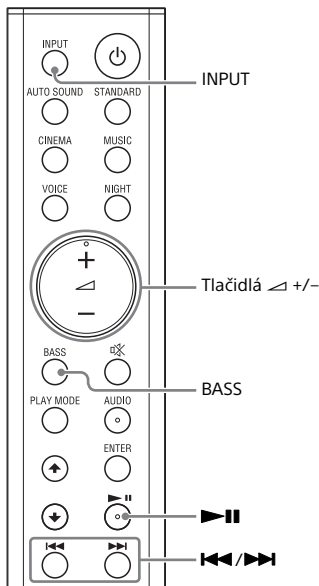

- 1 Zapnite funkciu BLUETOOTH v mobilnom zariadení.**
- 2 Opakovaným stláčaním tlačidla INPUT vyberte vstup BLUETOOTH alebo krátko stlačte tlačidlo BLUETOOTH na panelovom reproduktore.**
Indikátor BLUETOOTH bliká a systém sa znova automaticky pripojí k zariadeniu BLUETOOTH, ku ktorému bol pripojený naposledy.
- 3 Skontrolujte, či indikátor BLUETOOTH svieti na modro.**
Systém a mobilné zariadenie sú prepojené.
- 4 Spustíte prehrávanie zvuku pomocou hudobnej aplikácie v pripojenom mobilnom zariadení.**
Z panelového reproduktora sa reprodukuje zvuk.
- 5 Upravte hlasitosť.**
 - Upravte hlasitosť stláčaním tlačidiel ▲ +/- na diaľkovom ovládači.
 - Stlačením tlačidla BASS na diaľkovom ovládaní (str. 22) upravte úroveň basov.
 - Pre funkciu BLUETOOTH sa môžu použiť tlačidlá ▶▶ a ◀◀/▶▶ na diaľkovom ovládači. (K dispozícii je aj rýchle posunutie dozadu a dopredu.)

Zapnutie systému pomocou zariadenia BLUETOOTH

Ak systém obsahuje informácie o párovaní, môžete ho zapnúť a počúvať hudbu zo zariadenia BLUETOOTH. Platí to aj vtedy, ak systém po nastavení pohotovostného režimu BLUETOOTH prešiel do pohotovostného režimu.

Funkciu zapnete a vypnete stlačením a podržaním tlačidla NIGHT na 5 sekúnd.

Zapnutie pohotovostného režimu BLUETOOTH

Dvakrát zabliká indikátor USB.

Vypnutie pohotovostného režimu BLUETOOTH



Raz zabliká indikátor USB.

Poznámka

Pri zapnutom pohotovostnom režime BLUETOOTH stúpa spotreba energie v pohotovostnom režime.

Vypnutie funkcie BLUETOOTH

Funkciu BLUETOOTH môžete vypnúť.

Stlačte a podržte tlačidlo  a  a – na panelovom reproduktore na 10 sekúnd, čím funkciu zapnete alebo vypnete.

Funkcia BLUETOOTH je zapnutá

Dvakrát zabliká indikátor USB.

Funkcia BLUETOOTH je vypnutá

Raz zabliká indikátor USB.

Poznámka

Keď je funkcia BLUETOOTH vypnutá, vstup BLUETOOTH sa pri výbere vstupu pomocou tlačidla INPUT preskočí.

Využívanie rôznych funkcií

Používanie funkcie Control for HDMI

Pripojením zariadenia, ako je televízor či prehrávač diskov Blu-ray, kompatibilného s funkciou Control for HDMI* pomocou kábla HDMI (nie je súčasťou dodávky) môžete toto zariadenie jednoducho ovládať pomocou diaľkového ovládania televízora alebo prehrávača diskov Blu-ray. S funkciou Control for HDMI možno používať tieto funkcie:

- funkcia vypnutia systému,
- funkcia ovládania hlasitosti systému,
- funkcia Audio Return Channel,
- Funkcia prehrávania jediným dotykom

Poznámka

Tieto funkcie môžu fungovať so zariadeniami od iných výrobcov, než je Sony, ale ich fungovanie nie je zaručené.

* Funkcia Control for HDMI je štandard využívaný systémom CEC (technológia ovládania spotrebnej elektroniky), ktorý umožňuje vzájomné ovládanie zariadení HDMI (rozhranie High Definition Multimedia Interface).

Príprava na použitie funkcie Control for HDMI

Funkciu zapnete a vypnete stlačením a podržaním tlačidla VOICE na 5 sekúnd.

Funkcia Control for HDMI zapnutá

Dvakrát zabliká indikátor USB.

Funkcia Control for HDMI vypnutá

Raz zabliká indikátor USB.

Povoľte nastavenia funkcie Control for HDMI pre televízor a ďalšie zariadenia pripojené k televízoru.

Tip

Ak povolíte funkciu Control for HDMI (synchronizácia BRAVIA) pri používaní televízora od spoločnosti Sony, automaticky sa zapne aj funkcia Control for HDMI systému.

Funkcia vypnutia systému

Keď vypnete televízor, systém sa automaticky vypne.

Funkcia ovládania hlasitosti systému

Ak počas sledovania televízie zapnete aj systém, zvuk televízora sa bude prehrávať z reproduktorov systému. Hlasitosť systému môžete upraviť pomocou diaľkového ovládania televízora.

Ak sa pri predchádzajúcom sledovaní televízie zvuk televízora reprodukoval z reproduktorov systému, systém sa pri opätovnom zapnutí televízora automaticky zapne.

Na ovládanie môžete používať aj ponuku televízora. Podrobné informácie nájdete v prevádzkových pokynoch k televízoru.

Poznámky

- Číslo úrovne hlasitosti systému sa zobrazuje na televíznej obrazovke v závislosti od televízora.
- Prítomnosť funkcie na ovládanie hlasitosti systému závisí od nastavení televízora. Podrobné informácie nájdete v prevádzkových pokynoch k televízoru.

Funkcia Audio Return Channel

Ak je systém pripojený ku konektoru HDMI IN na televízore, ktorý je kompatibilný s funkciou Audio Return Channel, zvuk televízora môžete počuvať z reproduktorov systému bez pripojenia optického digitálneho kábla.

Poznámka

Ak televízor nie je kompatibilný s funkciou spätného zvukového kanálu, musíte pripojiť optický digitálny kábel (súčasť dodávky) (pozrite si priloženú príručku pri spustení).

Funkcia prehrávania jediným dotykom

Pri prehrávaní obsahu v zariadení (prehrávač diskov Blu-ray Disc, PlayStation®4 a pod.), ktoré je pripojené k televízoru, sa systém a televízor automaticky zapnú, vstup systému sa prepne na vstup TV a z reproduktorov systému sa prehráva zvuk.

Poznámky

- Ak zvuk televízora pri predchádzajúcom sledovaní televízora vychádzal z jeho reproduktorov, systém sa nezapne a zvuk a obraz sa prehrávajú z televízora, a to aj vtedy, keď sa prehráva obsah zariadenia.
- V niektorých televízoroch sa úvodná časť prehrávaného obsahu nemusí prehrať správne.

Používanie funkcie „BRAVIA“ Sync

Okrem funkcie Control for HDMI môžete na zariadeniach kompatibilných s funkciou BRAVIA Sync používať aj nasledujúce funkcie:

- funkcia zvukový režim/Scene Select,
- funkcia Home Theatre Control,

Poznámka

Tieto funkcie vyvinula spoločnosť Sony. Uvedenú funkciu nemožno používať s produktmi od iných výrobcov, než je Sony.

Funkcia zvukový režim/ Scene Select

Zvukový režim systému sa automaticky prepne podľa nastavenia funkcie Scene Select alebo zvukového režimu televízora. Podrobné informácie nájdete v prevádzkových pokynoch k televízoru. Nastavte zvukový režim na možnosť AUTO SOUND (str. 21).

Funkcia Home Theatre Control

Pri používaní televízora kompatibilného s funkciou Home Theatre Control možno vykonať nastavenie systému, konfiguráciu nastavení zvukového režimu, prepnutie vstupu a pod. bez prepnutia vstupu TV. Túto funkciu možno používať, keď je televízor pripojený k internetu. Podrobné informácie nájdete v prevádzkových pokynoch k televízoru.

Poznámky k pripojeniam HDMI

- Používajte schválený kábel HDMI.
- Odporúčame používať vysokorychlostný kábel Sony HDMI s Ethernetom a logom typu kábla.
- Neodporúčame používať konverzný kábel HDMI-DVI.
- Zvukové signály (vzorkovacia frekvencia, bitová dĺžka a pod.) vysielané z konektora HDMI môžu byť potlačené pripojeným zariadením.

Úspora energie

Ak chcete systém používať a popritom šetriť energiu, urobte nasledujúce nastavenia.

Vypnutie systému pri zistení stavu používania

Keď zapnete funkciu automatického pohotovostného režimu a systém 20 minút nepoužijete ani nebude prijímať žiadny vstupný signál, automaticky prejde do pohotovostného režimu.

Funkciu zapnete a vypnete stlačením a podržaním tlačidla CINEMA na 5 sekúnd.

Zapnutie automatického pohotovostného režimu

Dvakrát zabliká indikátor USB.

Vypnutie automatického pohotovostného režimu

Raz zabliká indikátor USB.

Úspora energie v pohotovostnom režime

Ak chcete počas pohotovostného režimu znížiť spotrebu energie, vypnite pohotovostný režim BLUETOOTH (str. 25) a funkciu Control for HDMI (str. 26). Tieto položky sú prednastavene zapnuté.

Riešenie problémov

Riešenie problémov

Ak sa počas používania systému vyskytne niektorý z nasledujúcich problémov, skôr ako budete požadovať opravu, pokúste sa problém vyriešiť pomocou tohto sprievodcu riešením problémov. Ak niektorý problém pretrváva, obráťte sa na najbližšieho predajcu produktov značky Sony.

Napájanie

Systém sa nenapája.

- Skontrolujte, či je sieťový napájací kábel a sieťový adaptér bezpečne pripojený.
- Odpojte sieťovú šnúru (napájací kábel) od nástennej elektrickej zásuvky (elektrickej siete) a po niekoľkých minútach ju znova zapojte.

Systém sa automaticky vypína.

- Je zapnutá funkcia automatického pohotovostného režimu. Vypnite funkciu automatického pohotovostného režimu (str. 28).

Systém sa nezapne ani po zapnutí televízora.

- Zapnite funkciu Control for HDMI (str. 26). Televízor musí podporovať funkciu Control for HDMI na ovládanie pripojenia HDMI. Podrobné informácie nájdete v prevádzkových pokynoch k televízoru.
- Skontrolujte nastavenia reproduktorov televízora. Napájanie systému sa synchronizuje s nastaveniami reproduktorov televízora. Podrobné informácie nájdete v prevádzkových pokynoch k televízoru.

- Ak sa zvuk predtým prenášal z reproduktorov televízora, systém sa nezapne ani po zapnutí televízora.

Systém sa pri vypnutí televízora vypne.

- Skontrolujte nastavenie funkcie Control for HDMI (str. 26). Keď je funkcia Control for HDMI zapnutá a vstupom do systému je TV, systém sa pri vypnutí televízora automaticky vypne.

Systém sa nevypne ani po vypnutí televízora.

- Skontrolujte nastavenie funkcie Control for HDMI (str. 26). Keď vypnete televízor, systém sa automaticky vypne, iba keď vstupom do systému je TV. Televízor musí podporovať funkciu Control for HDMI na ovládanie pripojenia HDMI. Podrobné informácie nájdete v prevádzkových pokynoch k televízoru.

Obraz

Nie je obraz alebo sa neprehráva správne.

- Vyberte vhodný vstup (str. 18).
- Keď je vybraný vstup televízora a nevidno žiadny obraz, vyberte požadovaný televízny kanál diaľkovým ovládačom televízora.
- Odpojte a potom znova pripojte kábel HDMI. Skontrolujte, či je kábel pevne zasunutý.

Zvuk



Zo systému sa nereprodukuje zvuk televízora.

- Skontrolujte typ a pripojenie kábla HDMI alebo optického digitálneho kábla, ktorý je zapojený do systému a televízora (pozrite si priloženú príručku pri spustení).

- Odpojte káble, ktorými je televízor prepojený so systémom, a následne ich opäť pevne pripojte. Odpojte sieťové napájacie káble televízora a systému zo sieťových zásuviek a následne ich opäť pripojte.
 - Keď sú systém a televízor prepojené káblom HDMI, skontrolujte tieto veci:
 - Konektor HDMI na pripojenom televízore má označenie „ARC“.
 - Funkcia Control for HDMI v televízore je zapnutá.
 - Funkcia Control for HDMI v systéme je zapnutá (str. 26).
 - Ak televízor nie je kompatibilný so spätným zvukovým kanálom, pripojte optický digitálny kábel (Je súčasťou dodávky) (pozrite si dodanú príručku pri spustení). Ak televízor nie je kompatibilný so spätným zvukovým kanálom, zvuk televízora sa nebude reprodukovat zo systému ani vtedy, keď je systém zapojený do vstupného konektora HDMI IN na televízore.
 - Ak sa nereprodukuje zvuk zariadenia pripojeného ku konektoru optického vstupu televízora, vyskúšajte nasledujúce kroky.
 - Prijímač káblovej televízie alebo satelitný prijímač zapojte priamo do konektora TV IN (OPTICAL) na systéme.
 - Opakovaným stláčaním tlačidla INPUT vyberte vstup TV (str. 18).
 - Zvýšte hlasitosť v televízore alebo zrušte stlmenie zvuku.
 - Podľa toho, v akom poradí pripájate televízor a systém, zvuk systému sa môže stlmiť. Ak k tomu dôjde, najprv zapnite televízor a až potom systém.
 - Reprodukory televízora (BRAVIA) nastavte na zvukový systém (Audio System). Informácie o nastavení televízora nájdete v prevádzkových pokynoch k nemu.
 - Skontrolujte zvukový výstup televízora. Nastavenia televízora nájdete v jeho návode na použitie.
 - Systém podporuje zvukové formáty Dolby Digital a PCM (str. 35). Ak prehrávate nepodporovaný formát, nastavte nastavenie digitálneho výstupu zvuku na televízore (BRAVIA) na možnosť PCM. Podrobné informácie nájdete v prevádzkových pokynoch k televízoru.
- Zvuk sa reprodukuje zo systému aj televízora.**
- Stlňte zvuk systému alebo televízora.
- Zo systému nepočuť žiadny alebo len veľmi slabý zvuk zariadenia, ktoré je k systému pripojené.**
- Stlačte tlačidlo  + a skontrolujte hlasitosť (str. 11).
 - Stlačením tlačidla  alebo  + zrušte funkciu stlmenia zvuku (str. 11).
 - Skontrolujte, či je vybratý správny zdroj zvuku. Mali by ste vyskúšať aj iné vstupné zdroje opakovaným stláčaním tlačidla INPUT (str. 18).
 - Skontrolujte, či sú všetky káble a šnúry systému a pripojeného zariadenia pevne zasunuté.
 - Ak pripojené zariadenie podporuje funkciu nadzorkovania (z angl. up-sampling), musíte ju vypnúť.
- Nedá sa dosiahnuť efekt priestorového zvuku**
- Efektivita spracovania priestorového zvuku môže závisieť od vstupného signálu a nastavenia zvukového režimu. Pri niektorých programoch alebo diskoch môže byť priestorový efekt nepatrný.
 - Ak chcete prehrávať viackanalový zvuk, skontrolujte nastavenie digitálneho zvukového výstupu v zariadení pripojenom k systému. Podrobné informácie nájdete v prevádzkových pokynoch dodaných s pripojeným zariadením.

Hlbokotónový reproduktor

Z hlbokotónového reproduktora nepočuť žiadny zvuk alebo počuť len veľmi slabý zvuk.

- Opakovaným stláčaním tlačidla BASS upravte úroveň basov (str. 22).
- Ak vstupné zdroje obsahujú veľmi málo komponentov basového zvuku (napríklad televízne vysielanie), zvuk z hlbokotónového reproduktora nemusí byť dobre počuť. Prehrajte pomocou nižšie uvedených krokov vstavanú hudobnú ukážku a skontrolujte, či z hlbokotónového reproduktora znie zvuk.
 - ① Stlačte a 5 sekúnd podržte tlačidlo  na panelovom reproduktore. Prehrá sa vstavaná hudobná ukážka.
 - ② Opäť stlačte tlačidlo . Vstavaná hudobná ukážka sa zruší a systém sa vráti do predchádzajúceho stavu.
- Vypnite nočný režim. Podrobné informácie nájdete v časti Počúvanie čistého zvuku pri nízkej hlasitosti v nočných hodinách (tlačidlo NIGHT) (str. 21).
- Hlbokotónový reproduktor sa nachádza v spodnej časti panelového reproduktora. Dávajte pozor, aby ste hlbokotónovým reproduktorom nenarazili do žiadnych prekážok.

Pripojenie zariadenia USB

Zariadenie USB sa nerozpozná.

- Vyskúšajte tieto kroky:
 - ① Vypnite systém.
 - ② Odpojte a znova pripojte zariadenie USB.
 - ③ Zapnite systém.
- Skontrolujte, či je zariadenie USB pevne pripojené k portu  (USB) (str. 19).
- Skontrolujte, či zariadenie USB alebo kábel nie je poškodený.

- Skontrolujte, či je zariadenie USB zapnuté.
- Ak je zariadenie USB pripojené cez rozbočovač USB, odpojte ho a pripojte priamo k systému.

Pripojenie mobilného zariadenia

Nedá sa pripojiť cez BLUETOOTH.

- Presvedčte sa, či indikátor BLUETOOTH na panelovom reproduktore svieti (str. 7).
- Skontrolujte, či zariadenie BLUETOOTH, ktoré sa má pripojiť, je zapnuté a či má zapnutú funkciu BLUETOOTH.
- Priblížte sa zariadením BLUETOOTH do blízkosti systému.
- Znova spárujte systém a zariadenie BLUETOOTH. Možno budete musieť najskôr zrušiť párovanie so systémom v zariadení BLUETOOTH.
- Ak je funkcia BLUETOOTH vypnutá, zapnite ju (str. 25).

Zariadenia sa nedajú spárovať.

- Priblížte sa zariadením BLUETOOTH do blízkosti systému.
- Skontrolujte, či systém nie je rušený zariadením v bezdrôtovej sieti LAN, inými bezdrôtovými zariadeniami s frekvenciou 2,4 GHz alebo mikrovlnnou rúrou. Ak sa v blízkosti nachádza zariadenie vysielajúce elektromagnetické žiarenie, premiestnite ho ďalej od systému.
- Párovanie nemusí byť možné, ak sa v okolí systému nachádzajú iné zariadenia BLUETOOTH. V takom prípade vypnite ostatné zariadenia BLUETOOTH.

Zo systému nevychádza zvuk pripojeného mobilného zariadenia BLUETOOTH.

- Presvedčte sa, či indikátor BLUETOOTH na panelovom reproduktore svieti (str. 7).

- Priblížte sa zariadením BLUETOOTH do blízkosti systému.
- Ak je nablízku zariadenie vysielajúce elektromagnetické žiarenie, napríklad zariadenie v bezdrôtovej sieti LAN, iné zariadenia BLUETOOTH alebo mikrovlnná rúra, premiestnite ho ďalej od systému.
- Posuňte zariadenie USB 3.0 a jeho kábel ďalej od systému.
- Odstráňte všetky prekážky medzi systémom a zariadením BLUETOOTH alebo systém premiestnite ďalej od nich.
- Ak je systém nainštalovaný pod televízorom, posuňte ho ďalej od televízora.
- Pripojené zariadenie BLUETOOTH presuňte inam.
- Frekvenciu bezdrôtovej siete LAN akéhokoľvek smerovača bezdrôtovej siete LAN alebo počítača, ktorý je nablízku, prepnite na pásmo 5 GHz.
- Zvýšte hlasitosť v pripojenom zariadení BLUETOOTH.

Zvuk a obraz nie sú navzájom zosynchronizované.

- Pri sledovaní filmov môže zvuk mierne zaostávať za obrazom.

Dialkové ovládanie

Nefunguje dialkové ovládanie systému.

- Dialkový ovládač smerujte na snímač dialkového ovládania na panelovom reproduktore (str. 7).
- Odstráňte všetky prekážky medzi dialkovým ovládačom a systémom.
- Ak sú batérie v dialkovom ovládači vybité, vymeňte ich obe za nové.
- Uistite sa, že na dialkovom ovládači stláčate správne tlačidlo (str. 11).

Nefunguje dialkový ovládač televízora.

- Panelový reproduktor nainštalujte tak, aby neprekážal snímaču dialkového ovládania televízora.
- Problém sa môže vyriešiť povolením funkcie infračerveného retranslátora (str. 17).

Iné

Funkcia Control for HDMI riadne nefunguje

- Skontrolujte pripojenie k systému (pozrite si dodanú Príručku pri spustení).
- Zapnite funkciu Control for HDMI v televízore. Podrobné informácie nájdete v prevádzkových pokynoch k televízoru.
- Chvíľu počkajte a potom to skúste znova. Ak systém odpojíte, bude chvíľu trvať, kým budete môcť vykonať operácie. Počkajte aspoň 15 sekúnd a skúste to znova.
- Skontrolujte, či zariadenia pripojené k systému podporujú funkciu Control for HDMI.
- Povoľte funkciu Control for HDMI v zariadeniach pripojených k systému. Podrobné informácie nájdete v prevádzkových pokynoch k zariadeniu.
- Typ a počet zariadení, ktoré sa dajú ovládať pomocou funkcie Control for HDMI, je štandardom HDMI CEC obmedzený takto:
 - nahrávacie zariadenia (rekordér diskov Blu-ray Disc, DVD rekordér atď.): maximálne 3 zariadenia,
 - prehrávacie zariadenia (prehrávač diskov Blu-ray, DVD a pod.): maximálne 3 zariadenia,
 - zariadenia s funkciou ladenia rozhlasových staníc: maximálne 4 zariadenia,
 - zvukový systém (prijímač/ slúchadlá): maximálne 1 zariadenie (ktoré využíva tento systém).

Všetky indikátory na panelovom reproduktore na 10 sekúnd zablikajú a systém sa vypne.

- Funkcia ochrany je aktivovaná. Odpojte sieťovú šnúru (napájací kábel) a skontrolujte tieto položky:
 - Skontrolujte, či nie sú zakryté ventilačné otvory panelového reproduktora, a po chvíli systém zapnite.
 - Keď systém používa USB pripojenie, odpojte príslušné USB zariadenie a zapnite systém. Ak systém pracuje správne, prúd z pripojeného zariadenia USB presahuje maximálny výstupný prúd systému 500 mA, prípadne zariadenie USB môže vykazovať odchýlku.

Snímače na televízore nefungujú správne.

- Panelový reproduktor môže zakrývať niektoré snímače (napríklad snímač jasu), prijímač diaľkového ovládania televízora alebo vysielač pre 3D okuliare (infračervený prenos) 3D televízora, ktorý podporuje infračervený systém 3D okuliarov alebo bezdrôtovú komunikáciu. Panelový reproduktor premiestnite ďalej od televízora do vzdialenosti, ktorá umožňuje správne fungovanie týchto častí. Informácie o umiestnení snímačov a prijímača diaľkového ovládania nájdete v prevádzkových pokynoch dodávaných s televízorom.

Systém nefunguje, ako má.

- Systém môže byť v režime ukážky. Ak chcete režim ukážky zrušiť, obnovte (resetujte) nastavenia systému. Stlačte a podržte tlačidlá – (hlasitosť) a ⏻ (napájanie) na panelovom reproduktore dlhšie než 5 sekúnd (str. 33).

Keď prepnete na vstup TV zo vstupu USB stlačením tlačidla INPUT, zobrazí sa hlásenie.

• Please select the desired TV channels with the TV's remote control.

* Táto obrazovka je príkladom pre angličtinu.

- Pomocou diaľkového ovládača televízora vyberte požadovaný televízny program.

Obnovenie nastavení systému

Ak systém stále nefunguje podľa očakávania, resetujte ho podľa týchto pokynov:

- 1 Stlačte a podržte tlačidlá – (hlasitosť) a ⏻ (napájanie) na panelovom reproduktore dlhšie než 5 sekúnd.**

Všetky indikátory na panelovom reproduktore 3-krát zablikajú a nastavenia sa obnovia na pôvodné hodnoty.

- 2 Odpojte sieťovú šnúru (napájací kábel).**

- 3 Pripojte sieťovú šnúru (napájací kábel) a stlačením tlačidla ⏻ zapnite systém.**

Tip

Predvolené nastavenia sú v opisoch jednotlivých funkcií podčiarknuté.

Ďalšie informácie

Špecifikácie

Zosilňovač

VÝSTUPNÝ VÝKON (menovitý)

Predný L + predný P: 20 W + 20 W
(pri 4 ohmoch, 1 kHz, 1 % celkového
harmonického skreslenia)

VÝSTUPNÝ VÝKON (referenčný)

Predný L/predný P reproduktor: 25 W
(na kanál pri 4 ohmoch, 1 kHz)
Basový reproduktor: 30 W
(pri 4 ohmoch, 100 Hz)

Vstupy

TV IN (OPTICAL)
USB

Výstupy

HDMI OUT (TV (ARC))

Rozhranie USB

Port (USB):

Typ A (na pripojenie pamäťového
zariadenia USB)

Časť BLUETOOTH

Komunikačný systém

Špecifikácia BLUETOOTH, verzia 4.2

Výstup

Špecifikácia BLUETOOTH, výkonová
trieda 1

Maximálny komunikačný dosah

Čiara priamej viditeľnosti približne 25 m¹⁾

Frekvenčné pásmo

2,4 GHz (2,4000 GHz – 2,4835 GHz)

Maximálny výstupný výkon

≤ 6 dBm

Spôsob modulácie

FHSS (Freq Hopping Spread Spectrum)

Kompatibilné profily BLUETOOTH²⁾

A2DP (Advanced Audio Distribution
Profile)
AVRCP (Audio Video Remote Control
Profile)

Podporovaný kodek³⁾

SBC⁴⁾

Prenosový rozsah (A2DP)

20 Hz – 20 000 Hz (vzorkovacia
frekvencia 32 kHz, 44,1kHz, 48 kHz)

- 1) Skutočný rozsah sa môže meniť v závislosti od faktorov, ako sú prekážky medzi zariadeniami, magnetické polia okolo mikrovlnnej rúry, statická elektrina, používanie bezkáblového telefónu, citlivosť príjmu, operačný systém, softvérové aplikácie a iné.
- 2) Štandardné profily BLUETOOTH označujú účel komunikácie pomocou pripojenia BLUETOOTH medzi zariadeniami.
- 3) Kodek: formát kompresie a konverzie zvukového signálu
- 4) Skratka pre kodek podpásma (Subband Codec)

Reproduktory

Systém reproduktorov

2-pásmový systém reproduktorov
s 3 budičmi, basreflexný

Reproduktor

Predný L/predný P reproduktor:
46 mm, kužeľovitý typ
Basový reproduktor: 70 mm,
kužeľovitý typ

Všeobecné informácie

Požiadavky na napájanie

Jednosmerné napätie 19,5 V
(s použitím napájania pomocou
dodaného sieťového adaptéra
pripojeného do zásuvky so striedavým
napätím 100 – 240 V, 50/60 Hz)

Spotreba energie

Zapnutý: 25 W

Pohotovostný režim: 0,5 W alebo menej
(režim úspory energie)

(keď je vypnutá funkcia Control for HDMI
a pohotovostný režim BLUETOOTH)

Pohotovostný režim: 2 W alebo menej*
(keď je zapnutá funkcia Control for HDMI
a pohotovostný režim BLUETOOTH)

* Ak nie je aktívne pripojenie HDMI a
žiadna história párovania cez
BLUETOOTH, systém automaticky
prejde do režimu úspory energie.

Približné rozmery* (š × v × h)

580 mm × 64 mm × 95 mm

*Bez prečnievajúcich častí

Hmotnosť (približne)

2,3 kg

Dizajn a špecifikácie podliehajú zmenám aj
bez predchádzajúceho upozornenia.

Prehrateľné typy súborov (vstup USB)

Kodek	Pripona
MP3 (MPEG-1 Audio Layer III)	.mp3
WMA9 Standard	.wma
LPCM	.wav

Poznámky

- Niektoré súbory sa vzhľadom na ich formát, kódovanie alebo kvalitu nahrávky nemusia dať prehrať.
- Niektoré súbory upravené v počítači sa nemusia prehrať.
- Systém neprehráva šifrované súbory, napríklad vo formátoch DRM a Lossless.
- Systém dokáže rozpoznať nasledujúce súbory alebo priečinky v zariadeniach USB:
 - cesty k priečinkom s dĺžkou najviac 128 znakov pre systém FAT16/32 alebo 124 pre systém NTFS,
 - až 200 priečinkov (vrátane prázdneho priečinka a koreňového priečinka),
 - až 200 zvukových súborov/priečinkov v každom priečinku.
- Niektoré zariadenia USB nemusia s týmto systémom fungovať.
- Systém dokáže rozpoznať zariadenia Mass Storage Class (MSC).

Podporované vstupné formáty zvuku (vstup TV)

Systém podporuje tieto zvukové formáty:

- Dolby Digital
- Linear PCM 2ch

Komunikácia cez BLUETOOTH

- Zariadenia BLUETOOTH by sa mali používať vo vzdialenosti približne 10 metrov (vzdialenosť bez prekážok) od seba. Efektívny komunikačný rozsah sa môže skrátiť pri nasledujúcich podmienkach:
 - keď sa medzi zariadeniami s pripojením BLUETOOTH nachádza osoba, kovový predmet, stena alebo iná prekážka,
 - umiestnenia s nainštalovanou bezdrôtovou sieťou LAN,
 - v miestach, v ktorých sa používajú mikrovlnné rúry,
 - na miestach s výskytom iných elektromagnetických vln.
- Zariadenia BLUETOOTH a bezdrôtová sieť LAN (IEEE 802.11b/g/n) využívajú rovnaké frekvenčné pásmo (2,4 GHz). Pri používaní zariadenia BLUETOOTH v blízkosti zariadenia so schopnosťou pripojenia k bezdrôtovej sieti LAN sa môže vyskytnúť elektromagnetické rušenie. To môže mať za následok nižšie rýchlosti prenosu údajov, šum alebo neschopnosť pripojenia. V takom prípade vyskúšajte nasledujúce riešenia:
 - Tento systém používajte vo vzdialenosti najmenej 10 metrov (33 stôp) od zariadenia s pripojením k bezdrôtovej sieti LAN.
 - Keď používate zariadenie BLUETOOTH vo vzdialenosti menej ako 10 metrov (33 stôp) od zariadenia pripojeného k bezdrôtovej sieti LAN, toto zariadenie vypnite.
 - Nainštalujte tento systém a zariadenie BLUETOOTH čo najbližšie k sebe.
- Rádiové vlny vysielané týmto systémom môžu spôsobovať rušenie prevádzky niektorých zdravotníckych pomôcok. Keďže toto rušenie môže spôsobiť poruchu zariadenia, vždy vypnite napájanie systému a zariadenia BLUETOOTH na nasledujúcich miestach:
 - v nemocniciach, vlakoch, lietadlách, na čerpacích staniciach a na všetkých miestach, kde sa môžu vyskytovať horľavé plyny;
 - v blízkosti automatických dverí alebo požiarnych alarmov.
- Tento systém podporuje funkcie zabezpečenia, ktoré spĺňajú špecifikácie BLUETOOTH na zaistenie bezpečného pripojenia počas komunikácie cez BLUETOOTH. Toto zabezpečenie však nemusí byť dostatočné v závislosti od obsahu nastavenia a ďalších faktorov, preto buďte pri komunikácii pomocou technológie BLUETOOTH vždy opatrní.
- Spoločnosť Sony nesenie žiadnu zodpovednosť za škody ani iné straty vyplývajúce z úniku informácií počas komunikácie pomocou technológie BLUETOOTH.
- Komunikácia BLUETOOTH nemusí byť zaručená so všetkými zariadeniami BLUETOOTH, ktoré majú rovnaký profil ako tento systém.
- Zariadenia BLUETOOTH pripojené k tomuto systému musia vyhovovať špecifikáciám BLUETOOTH stanovovým spoločnosťou Bluetooth SIG, Inc. a ich súlad s týmito špecifikáciami musí byť overený. Aj keď zariadenie vyhovuje špecifikáciám BLUETOOTH, môžu sa vyskytnúť prípady, keď vlastnosti alebo špecifikácie zariadenia BLUETOOTH znemožnia pripojenie alebo môžu mať za následok odlišné metódy ovládania, zobrazovania alebo prevádzky.
- Môže sa vyskytnúť šum alebo sa odstráni zvuk v závislosti od zariadenia BLUETOOTH pripojeného k tomuto systému, prostredia komunikácie alebo okolitých podmienok.

Ak máte akékoľvek otázky alebo problémy súvisiace so systémom, obráťte sa na najbližšieho predajcu produktov značky Sony.

Bezpečnostné upozornenia

Bezpečnosť

- V prípade vniknutia akéhokoľvek pevného predmetu alebo kvapaliny do systému odpojte systém od elektrickej siete a pred ďalším použitím ho nechajte skontrolovať kvalifikovaným odborníkom.
- Na panelový reproduktor nevyliezajte, pretože môžete spadnúť, poraniť sa alebo poškodiť systém.

Zdroje napájania

- Pred používaním systému skontrolujte, či sa jeho prevádzkové napätie zhoduje s napätím v miestnej elektrickej sieti. Prevádzkové napätie je vyznačené na štítku na spodnej strane panelového reproduktora.
- Ak nebudete systém dlhší čas používať, odpojte ho z elektrickej zásuvky v stene (elektrickej sieti). Pri odpájaní sietovej šnúry (napájacieho kábla) ťahajte za zástrčku. Nikdy neťahajte za samotnú šnúru.
- Z bezpečnostných dôvodov je jeden kolík zástrčky širší, a preto ho do nástennej elektrickej zásuvky (elektrickej sieti) možno zasunúť len jedným spôsobom. Ak zástrčku nemôžete do zásuvky zasunúť úplne, obráťte sa na predajcu.
- Výmenu sietovej šnúry (napájacieho kábla) smie vykonať len oprávnená osoba v autorizovanom servise.

Nárast teploty vnútri zariadenia

Hoci sa systém počas prevádzky zahrieva, nejde o poruchu.

Ak dlhší čas používate systém pri vysokej hlasitosti, jeho zadná a spodná stena sa značne zahrejú. Povrchu systému sa vtedy nedotýkajte, aby ste sa nepopáliili.

Umiestnenie

- Systém položte na miesto s dostatočnou cirkuláciou vzduchu, aby sa predišlo jeho zahrievaniu, čím sa predĺži jeho životnosť.

- Systém nedávajte do blízkosti zdrojov tepla ani na miesta vystavené priamemu slnečnému žiareniu, nadmernej prašnosti alebo mechanickým otrasom.
- Na vrchnú časť panelového reproduktora nekladte žiadne predmety.
- Ak sa systém používa v kombinácii s televízorom, videorekordérom alebo kazetovým prehrávačom, môže sa objaviť šum a zhoršená kvalita obrazu. V takom prípade premiestnite systém ďalej od televízora, videorekordéra alebo kazetového prehrávača.
- Pri umiestňovaní systému na špeciálne upravený povrch (voskovaný, olejovaný, leštený a pod.) buďte opatrní, pretože na takomto povrchu môže dôjsť ku vzniku škvrín alebo zmene farby.
- Dávajte pozor, aby ste sa na rohoch panelového reproduktora neporanili.
- Pri montáži panelového reproduktora dajte pozor, aby ste nepoškodili hlbokotónový reproduktor v spodnej časti panelového reproduktora.

Prevádzka

Skôr než pripojíte iné zariadenie, systém vypnite a odpojte od elektrickej siete.

Ak spozorujete nerovnomernosť farieb na blízkej televíznej obrazovke

V niektorých typoch televízorov možno pozorovať nerovnomernosť farieb.

- Ak pozorujete nerovnomernosť farieb... televízor vypnite a po 15 až 30 minútach ho znova zapnite.
- Ak znova pozorujete nerovnomernosť farieb... premiestnite systém ďalej od televízora.

Čistenie

Systém čistite mäkkou suchou handričkou. Nepoužívajte žiadne drsné handričky, práškové prostriedky ani rozpúšťadlá, ako je lieh alebo benzín.

Ak máte akékoľvek otázky alebo problémy súvisiace so systémom, obráťte sa na najbližšieho predajcu produktov značky Sony.

Autorské práva a ochranné známky

Všetky ostatné ochranné známky sú ochrannými známkami príslušných vlastníkov.

Tento systém je vybavený technológiou Dolby® Digital.

* Vyrobené na základe licencie od spoločnosti Dolby Laboratories. Dolby, Dolby Audio a symbol dvojitého D sú ochrannými známkami spoločnosti Dolby Laboratories.

Slovné označenie a logá BLUETOOTH® sú registrovanými ochrannými známkami spoločnosti Bluetooth SIG, Inc. a spoločnosť Sony Corporation takéto známky používa výhradne na základe licencie. Ostatné ochranné známky a obchodné názvy patria príslušným vlastníkom.

Tento systém je vybavený technológiou High-Definition Multimedia Interface (HDMI™). The terms HDMI and HDMI High-Definition Multimedia Interface, and the HDMI Logo are trademarks or registered trademarks of HDMI Licensing Administrator, Inc. in the United States and other countries.

Logo „BRAVIA“ je ochrannou známkou spoločnosti Sony Corporation.

„ClearAudio+“ je ochrannou známkou spoločnosti Sony Corporation.

„PlayStation“ je registrovaná ochranná známka alebo ochranná známka spoločnosti Sony Interactive Entertainment Inc.

Na technológiu kódovania zvuku MPEG Layer-3 a príslušné patenty poskytli licenciu spoločnosti Fraunhofer IIS a Thomson.

Windows Media je registrovanou ochrannou známkou alebo ochrannou známkou spoločnosti Microsoft Corporation v USA alebo iných krajinách. Tento produkt je chránený určitými právami duševného vlastníctva spoločnosti Microsoft Corporation. Bez licencie od spoločnosti Microsoft alebo jej oprávnenej dcérskej spoločnosti je používanie alebo distribuovanie takejto technológie oddelene od produktu zakázané.

HDMI

<http://www.sony.net/>



* 4 7 2 7 4 1 4 2 1 * (1)

©2018 Sony Corporation Printed in Czech Republic

4-727-414-21(1)