



GARDENIUS

smart garden



GE9CPZ120

PŮVODNÍ NÁVOD K POUŽITÍ

PŮVODNÝ NÁVOD NA POUŽITIE - AZ EREDETI HASZNÁLATI UTASÍTÁSOK - ORIGINALNA NAVODILA ZA
UPORABO - ORYGINALNE INSTRUKCJE UŻYTKOWANIA

CZ – ZAHRADNÍ ČERPADLO 1200W	- Návod k obsluze	4 - 9
SK – ZÁHRADNÉ ČERPADLO 1200W	- Návod na obsluhu	10 - 15
H – KERTI SZIVATYÚ 1200W	- Kezelési utasítás	15 - 21
SLO – VRTNA ČRPALKÁ 1200W	- Navodila za uporabo	22 - 27
PL – POMPA OGRODOWA 1200W	- Instrukcja obsługi	28 - 33

SYMBOLS

Náradí je určeno pouze pro domácí - hobby použití.
Náradie je určené iba pre domáce - hobby použitie.
A szerszám célja az otthoni - hobby használatra.
Orodje je namenjeno izključno za domačo ali hobi uporabo.
Narzędzie jest przeznaczone jedynie do użycia domowego lub hobbystycznego.



Před prvním použitím si přečtete návod k obsluze
Pred prvim použitím si prečítajte návod na použitie
Beüzemelés előtt olvassa el a használati utasítást
Pred prvo uporabo preberite navodila za uporabo!
Przed pierwszym użyciem uważnie przeczytaj instrukcję obsługi.



Nebezpečí
Nebezpečie
Figyelmeztetés
Nevarnost!
Niebezpieczeństwo



Používejte ochranu sluchu
Používajte ochranu sluchu
Használjon fülvédőt
Uporablajte zaščitna sredstva za varovanje sluha!
Używaj środków ochrony słuchu



Používejte ochranu zraku
Používajte ochranu zraku
Használjon védőszemüveget
Uporablajte zaščitna sredstva za varovanje vida!
Używaj środków ochrony wzroku



Používejte Ochrannou dýchací roušku
Používajte ochrannú dýchaciu rúžku
Használjon porvédő maszkot
Uporablajte zaščitno dihalno masko!
Używaj maski ochronnej



Vyjměte zástrčku ze zásuvky okamžitě, pokud je kabel poškozen
Vegye ki a hálózati csatlakozót azonnal, ha a kábel sérült
Naprawo takoj, če je kabel poškodovan, ga iztaknite
Odłączyc urządzenie od razu, jeśli kabel jest uszkodzony



Dvojité izolace
Dvojité izolácia
Dupla szigetelés
Dvojna izolacija.
Podwójna izolacja

A

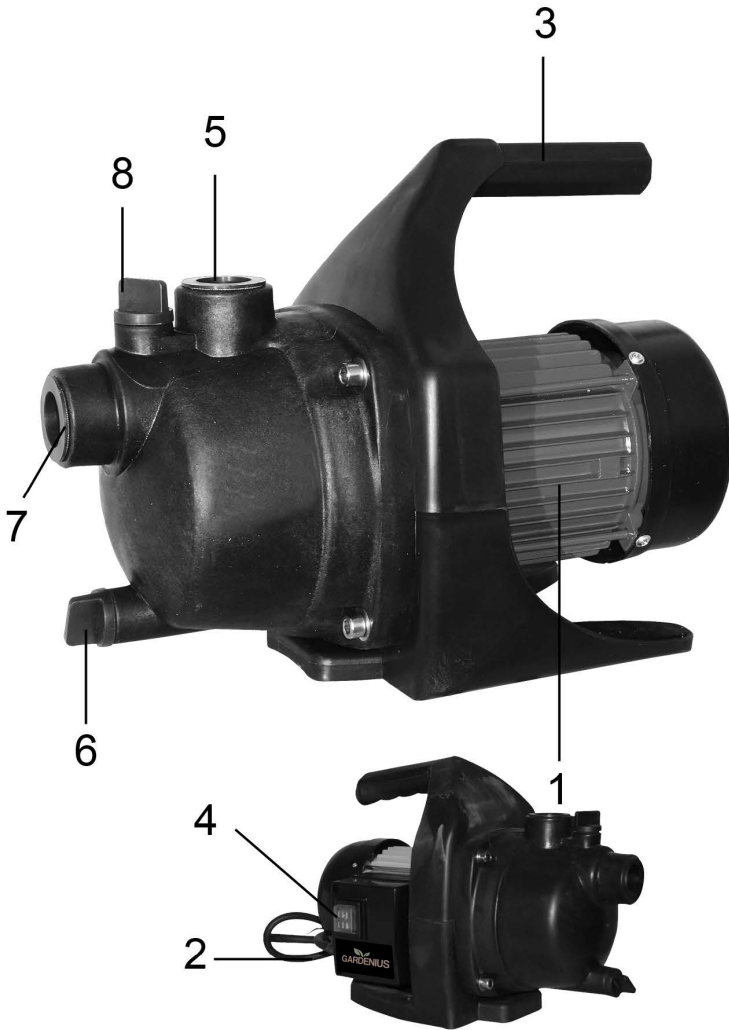

CZ

GE9CZ120 - ZAHRADNÍ ČERPADLO 1200W

OBECNÉ BEZPEČNOSTNÍ POKYNY

Tyto bezpečnostní pokyny si pečlivě prostudujte, zapamatujte a uschovejte

UPOZORNĚNÍ: Při používání elektrických strojů a elektrického nářadí je nutno respektovat a dodržovat následující bezpečnostní pokyny z důvodů ochrany před úrazem elektrickým proudem, zraněním osob a nebezpečím vzniku požáru. Výrazem „elektrické nářadí“ je ve všech níže uvedených pokynech myšleno jak elektrické nářadí napájené ze sítě (napájecím kabelem), tak nářadí napájené z baterií (bez napájecího kabelu). Uschovejte všechna varování a pokyny pro příští použití.

1. Pracovní prostředí

a) Udržujte pracovní prostor v čistém stavu a dobře osvětlen. Nepořádek a tmavá místa na pracovišti bývají příčinou úrazů. Uklíďte nářadí, které pravidelně nepoužíváte.

b) Nepoužívejte elektrické nářadí v prostředí s nebezpečím vzniku požáru nebo výbuchu, to znamená v místech, kde se vyskytují hořlavé kapaliny, plyny nebo prach. V elektrickém nářadí vzniká na komutátoru jiskření, které může být příčinou vznícení prachu nebo výparů.

c) Při používání el. nářadí zamezte přístupu nepovolaných osob, zejména dětí, do pracovního prostoru! Budete-li vyrušováni, můžete ztratit kontrolu nad prováděnou činností. V žádném případě nenechteje el. nářadí bez dohledu. Zabraňte zvláštním přístupům k zařízením.

2. Elektrická bezpečnost

a) Vidlice napájecího kabelu elektrického nářadí musí odpovídat síťové zásuvce. Nikdy jakýmkoli způsobem neupravujte vidlici. K nářadí, které má na vidlici napájecího kabelu ochranný kolík, nikdy nepoužívejte rozvodky ani jiné adaptéry. Nepoškozené vidlice a odpovídající zásuvky umožní nebezpečí úrazu elektrickým proudem. Poškozené nebo zamožané napájecí kabely zvyšují nebezpečí úrazu elektrickým proudem. Pokud je síťový kabel poškozen, je nutno jej nahradit novým síťovým kabelem, který je možné získat v autorizovaném servisním středisku nebo u dovozce.

b) Vyvarujte se dotyku těla s uzemňovacími předměty, jako např. potrubí, tělesa ústředního topení, sporáky a chladničky. Nebezpečí úrazu elektrickým proudem je větší, je-li vaše tělo spojeno se zemí.

c) Nevystavujte elektrické nářadí dešti, vlhku nebo moku. Elektrického nářadí se nikdy nedotýkejte mokrou rukou. Elektrické nářadí nikdy neumývejte pod tekoucí vodou ani jej nepouštějte do vody.

d) Nepoužívejte napájecí kabel k jinému účelu, než pro jaký je určen. Nikdy nenoste a netahajte elektrické nářadí za napájecí kabel. Nevytahujte vidlici ze zásuvky tahem za kabel. Zabraňte mechanickému poškození elektrických kabelů ostrými nebo horkými předměty.

e) El. nářadí bylo vyrobeno výlučně pro napájení střídavým el. proudem. Vždy zkontrolujte, že elektrické napětí odpovídá údajům uvedenému na typovém štítku nářadí.

f) Nikdy neppracujte s nářadím, které má poškozený el. kabel nebo vidlici, nebo spadlo na zem a je jakýmkoli způsobem poškozené.

g) V případě použití prodlužovacího kabelu vždy zkontrolujte, že jeho technické parametry odpovídají údajům uvedeným na typovém štítku nářadí. Je-li elektrické nářadí používáno venku, používejte prodlužovací kabel vhodný pro venkovní použití. Při použití prodlužovacího kabelu je nutné je rozvinout, aby nedocházelo k přehřátí kabelu.

h) Je-li elektrické nářadí používáno ve vlhkých prostorech nebo venku, je povoleno jej používat pouze, pokud je zapojeno do el. obvodu s proudovým chráničem ≤30 mA. Použití el. obvodu s chráničem IR/CDI snižuje riziko úrazu elektrickým proudem.

i) Ruční el. nářadí držte výhradně za izolované plochy určené k uchopení, protože při provozu může dojít ke kontaktu tetřachicích vřtáčicích příslušenství se skrytým vodičem nebo s napájecí šňůrou nářadí.

3. Bezpečnost osob

a) Při používání elektrického nářadí buďte pozorní a ostražití, věnujte maximální pozornost činnosti, kterou právě provádíte. Soustředte se na práci. Nepracujte s elektrickým nářadím pokud jste unaveni, nebo jste-li pod vlivem drogy, alkoholu nebo léků. I chvilková nepozornost při používání elektrického nářadí může vést k vážnému poranění osob. Při práci s el. nářadím nejezte, nepijte a nekuřte.

b) Používejte ochranné pomůcky. Vždy používejte ochranu zraku. Používejte ochranné prostředky odpovídající druhu práce, kterou provádíte. Ochranné pomůcky jako např. respirátor, bezpečnostní obuv s protiskluzovou úpravou, pokrývka hlavy nebo ochrana sluchu používané v souladu s podmínkami práce snižují riziko poranění osob.

c) Vyvarujte se neumyšleného zapnutí nářadí. Nepřenášejte nářadí, které je připojeno k elektrické síti, s prstem na spínači nebo na spoušti. Před připojením k elektrickému napájení se ujistěte, že spínač nebo spoušť jsou v poloze „vypnuté“. Přenášení nářadí s prstem na spínači nebo zapojování vidlice nářadí do zásuvky se zapnutým spínačem může být příčinou vážných úrazů.

d) Před zapnutím nářadí odstraňte všechny seřizovací klíče a nástroje. Seřizovací klíč nebo nástroj, který zůstane připevněn k otáčející se části elektrického nářadí může být příčinou poranění osob.

e) Vždy udržujte stabilní postoj a rovnováhu. Pracujte jen tam, kam bezpečně dosáhnete. Nikdy nepřeceňujte vlastní sílu. Nepoužívejte elektrické nářadí, jste-li unaveni.

f) Oblékejte se vhodným způsobem. Používejte pracovní oděv. Nenoste volné oděvy ani šperky. Dbejte na to, aby se vaše vlasy, oděv, rukavice nebo jiná část vašeho těla nedostala do přílišné blízkosti rotujících nebo rozpalených částí el.nářadí.

g) Připojte zařízení k odsávání prachu. Jestliže má nářadí možnost připojení zařízení pro zachycování nebo odsávání prachu, zajistěte, aby

došlo k jeho řádnému připojení a používání. Použití těchto zařízení může omezit nebezpečí vznikající prachem.

h) Pevně upevněte obrobek. Použijte truhlářskou svěrku nebo svérák pro upevnění dílu, který budete obrábět.

i) Nepoužívejte elektrické nářadí pokud jste pod vlivem alkoholu, drog, léků nebo jiných omamných či návykových látek.

j) Toto zařízení není určeno pro použití osobami (včetně dětí) se sníženými fyzickými, smyslovými nebo mentálními schopnostmi nebo s nedostatkem zkušeností a znalostí, pokud nejsou pod dozorem nebo nedostali pokyny s ohledem na použití zařízení od osoby zodpovědné za jejich bezpečnost. Děti musí být pod dozorem, aby jste se ujistili, že si nehrají se zařízením.

4. Používání elektrického nářadí a jeho údržba

a) El. nářadí vždy odpojte z el. sítě v případě jakéhokoliv problému při práci, před každým čištním nebo údržbou, při každém přesunu a po ukončení práce! Nikdy neppracujte s el. nářadím, pokud je jakýmkoli způsobem poškozené.

b) Pokud začne nářadí vydávat abnormální zvuk nebo zápach, okamžitě ukecejte práci.

c) Elektrické nářadí nepřetěžujte. Elektrické nářadí bude pracovat lépe a bezpečněji, pokud je budete provozovat v otáčkách, pro které bylo navrženo. Používejte správné nářadí, které je určeno pro danou činnost. Správné nářadí bude lépe a bezpečněji vykonávat práci, pro kterou bylo konstruováno.

d) Nepoužívejte elektrické nářadí, které nelze bezpečně zapnout a vypnout ovládacím spínačem. Používání takového nářadí je nebezpečné. Vědné spínače musí být opraveny certifikovaným servisem.

e) Odpojte nářadí od zdroje elektrické energie předtím, než začnete provádět jeho seřizování, výměnu příslušenství nebo údržbu. Toto opatření zamezí nebezpečí náhodného spuštění.

f) Nepoužívejte elektrické nářadí ukleště a uschovejte tak, aby bylo mimo dosah dětí a nepovolaných osob. Elektrické nářadí v rukou nezkušených uživatelů může být nebezpečné. Elektrické nářadí skladujte na suchém a bezpečném místě.

g) Udržujte elektrické nářadí v dobrém stavu. Pravidelně kontrolujte seřízení pohyblivých se částí a jejich pohyblivost. Kontrolujte zda nedošlo k poškození ochranných krytů nebo jiných částí, které mohou ohrozit bezpečnou funkci elektrického nářadí. Je-li nářadí poškozeno, před dalším použitím zajistěte jeho řádnou opravu. Mnoho úrazů je způsobeno špatně udržovaným elektrickým nářadím.

h) Rezační nástroje udržujte ostré a čisté. Správné udržované a naostřené nástroje usnadňují práci, omezují nebezpečí zranění a práce s nimi se snáze kontroluje. Použití jiných příslušenství než těch, která jsou uvedena v návodu k obsluze mohou způsobit poškození nářadí a být příčinou zranění.

i) Elektrické nářadí, příslušenství, pracovní nástroje atd. používejte v souladu s těmito pokyny a takovým způsobem, který je předepsán pro konkrétní elektrické nářadí a to s ohledem na dané podmínky práce a druh prováděné práce. Používání nářadí k jiným účelům, než pro jaké je určeno, může vést k nebezpečným situacím.

5. Používání akumulátorového nářadí

a) Před vložením akumulátoru se přesvědčte, že je vypínač v poloze „0-vypnuté“. Vložení akumulátoru do zapnutého nářadí může být příčinou nebezpečných situací.

b) K nabíjení akumulátorů používejte pouze nabíječky předepsané výrobcem. Použití nabíječky pro jiný typ akumulátoru může mít za následek jeho poškození a vznik požáru.

c) Používejte pouze akumulátory určené pro dané nářadí. Použití jiných akumulátorů může být příčinou zranění nebo vzniku požáru.

d) Pokud není akumulátor používán, uchovávejte ho odděleně od kovových předmětů jako jsou svorky, klíče, šrouby a jiné drobné kovové předměty, které by mohly způsobit spojení jednoho kontaktu akumulátoru s druhým. Zkratování akumulátoru může zapříčinit zranění, popáleniny nebo vznik požáru.

e) S akumulátory zacházejte šetrně. Při nešetrném zacházení může z akumulátoru uniknout chemická látka. Vyvarujte se kontaktu s touto látkou a pokud i přesto dojde ke kontaktu, vymyjte postižené místo proudem tekoucí vody. Pokud se chemická látka dostane do očí, vyhledejte ihned lékařskou pomoc. Chemická látka z akumulátoru může způsobit vážná poranění.

6. Servis

a) Nevyměňujte části nářadí, neprovádějte sami opravy, ani jiným způsobem nezasahujte do konstrukce nářadí. Opravy nářadí svěťte kvalifikovaným osobám.

b) Každá oprava nebo úprava výrobku bez oprávnění naší společnosti je nepřijatelná (může způsobit úraz, nebo škodu uživateli).

c) Elektrické nářadí vždy nechte opravit v certifikovaném servisním středisku. Používejte pouze originální nebo doporučené náhradní díly. Zajistěte tak bezpečnost Vaší a Vašeho nářadí.

DOPLŇUJÍCÍ BEZPEČNOSTNÍ POKYNY

Před použitím si prosím přečtete tyto bezpečnostní pokyny a pečlivě je uschovejte.

! - Tento symbol označuje nebezpečí zranění, nebo poškození zařízení .

! V případě nedodržení pokynů uvedených v této příručce, hrozí riziko úrazu.

! Čerpadlo odpovídá platným technickým předpisům a normám.

! Toto zařízení má ochranu proti stříkající vodě, ale přesto by mělo být umístěno pouze v suchém prostředí.

! Je zakázáno používat toto zařízení pro práci s hořlavými nebo škodlivými kapalinami.

! Je nutné se vyhnout delšímu nasávání bez vody.

! Dlouhodobá nepřetržitá činnost tohoto zařízení není povolena.

! Zbytkové mazivo nebo jiné proniknuté nečistoty mohou ovlivnit chod zařízení. Zařízení nesmí být dlouhodobě vystaveno nečistotám, písku, kamenům, lepkavým materiálům atd., které do něj zanesou čerpaná kapalina.

! Vzhledem k tomu, že čerpaná kapalina může obsahovat chemické korozivní látky, je důležité věnovat pozornost tomu, aby se zabránilo jejich vniknutí do těla zařízení.

! Upozornění: Zařízení není povoleno používat na přenos pitné vody.

! Aby jste zabránili pádu zařízení, musí být umístěno stabilně.

! Zařízení nikdy nevystavujte účinkům mrazu, chodu naprázdno nebo blokování nečistotami.

! Upozornění: Pokud zařízení pracuje, výpust' vody (vodovodní kohoutek nebo kropicí výstup) musí být otevřený kvůli vypouštění vzduchu z potrubí. Pokud je vodní výpust' zavřená, přístroj se může poškodit tím, že se přehřeje, pokud bude pracovat déle než 5 minut.

! Zařízení by nemělo pracovat naprázdno déle než 10 sekund.

! Teplota nasávané vody nesmí přesáhnout 35°C !

! Zařízení není vhodné pro dlouhodobé zatížení/ činnost, např. v průmyslových nebo hornických závodech nebo ve vodním recyklačním systému.

OCHRANA PŘED ELEKTRICKÝM PROUDEM

! Pokud zařízení používáte u bazény, u zahradního jezírka nebo podobných vodních nádrží, je potřebné nainstalovat přídatný vypínač, z důvodu ochrany před zásahem elektrickým proudem. Tento vypínač udržujte v provozním stavu z důvodu zajištění bezpečnosti a spolehlivosti přístroje.

! Elektrikář zodpovědný za montáž musí zkontrolovat, že elektrické připojení a uzemňovací svorka jsou v souladu s elektrotechnickými předpisy.

! Toto zařízení je povoleno používat pouze pokud je zapojeno do el.obvodu s proudovým chráničem 30 mA.

! Zařízení má napájecí kabel s vidlicí s ochranným kolíkem. Elektrická zásuvka musí být uzemněná. Závody způsobené zkratem na přívodu nejsou kryté zárukou !

TYTO BEZPEČNOSTNÍ POKYNY USCHOVEJTE !!!

POPIS

Elektrická vodní čerpadla a vodárny série GARDENIUS jsou vhodná pro domácí a zahradní použití ve formě pevné instalace. Váš přístroj je určen pro práci s čistou vo-dou. Rozsah využití zahrnuje zavlažování na zahradě-ce, dodávku vody do jedné domácnosti, postřikování na zahradě nebo na zemědělské půdě.

1. Motor
2. Kabel a vidlice
3. Rukojeť
4. Vypínač
5. Výtlačné hrdlo (výstup vody)
6. Výpustní ventil
7. Sací hrdlo (přívod vody)
8. Plnicí ventil

PIKTOGRAMY

Piktogramy uvedené na obalu výrobku :

- a) Hodnoty napájení
- b) Příkon
- c) Stupeň ochrany IP
- d) Maximální výtlačná výška
- e) Maximální průtok
- f) Maximální sací výška

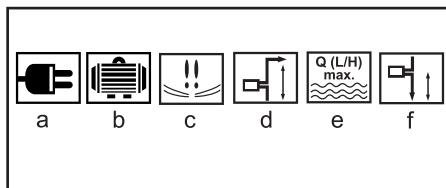

POUŽITÍ A PROVOZ

Náradí GARDENIUS je určeno pouze pro domácí nebo hobby použití.

Výrobce a dovozce nedoporučují používat toto zařízení v extrémních podmínkách a při vysokém zatížení.

Jakékoliv další doplňující požadavky musí být předmětem dohody mezi výrobcem a odběratelem.

Předběžné kontroly a umístění

Čerpadlo musí být nainstalováno na takovém místě, aby bylo vyloučeno riziko jeho zaplavení. Čerpadlo umístíte v dobře větraném a před povětrnostními vlivy chráněném místě.

! Po dobu montáže musí být zařízení vždy odpojeno od zdroje elektrické energie.

! Před použitím zařízení z důvodu bezpečnosti zkontrolujte a ujistěte se, že napájecí kabel a zástrčka nejsou poškozeny. Je zakázáno používat vodárnu pokud je jakýmkoliv způsobem poškozena.

! Po dobu provozu je nutné udržovat zařízení v suchém a dobře větraném prostředí s teplotou nižší než 35°C.

! Písek a kameny v nasávané vodě mohou přístroj rychle opotřebit a snížit jeho výkon. Aby jste se vyhnuli nasávání písku, kamenů nebo jiných nečistot, je třeba před přístroj nainstalovat filtr (filtr není součástí dodávky).

Přípojení potrubí (B)

- Před spuštěním zařízení je nutné nainstalovat na vodárnu přívodní a výstupní potrubí. Přívodní potrubí slouží k přívodu vody z vodního zdroje (studna, nádrž) do přístroje. Výstupní potrubí zajišťuje přenos vody z přístroje na místo spotřeby (např. vodovodní kohoutek atd.). Z důvodu minimalizace ztrát z tření doporučujeme použít vypouštěcí potrubí s minimálním průměrem ¾".

Nasávání čerpadla

Našroubujte nasávací hadici (např. plastová hadice se spirálovým vyztužením) buď přímo nebo za pomoci redukce ze závitem, který se našroubuje na nasávání čerpadla (1" IG).

Použitá nasávací hadice musí být vybavená sacím košem, jehož součástí je i zpětná klapka.

Nasávací hadice stoupá od místa nasávání vody až po čerpadlo. Vzduch v sacím potrubí brání nasávání vody, což způsobí poškození nebo zničení čerpadla. Vzduch v sacím potrubí brání nasávání vody, co může způsobit poškození, nebo zničení čerpadla.

Nasávání a tlakové trasy musí být připojeny takovým způsobem, aby nevyvolaly mechanické namáhání čerpadla.

Nasávací potrubí musí být od vody ponořeno tak hluboko, aby v čerpadle nemohla vzniknout situace, že by čerpadlo běželo na prázdko.

Věnujte zvýšenou pozornost dobrému připojení mezi přívodním potrubím a vodárnou. Nepevné připojení zmenší skutečný výkon zařízení nebo zařízení nebude pracovat. V případě, že sací potrubí má délku menší než 5 metrů, je doporučováno použít potrubí o průměru 1". Pokud má přívodní potrubí délku větší než 5 metrů je doporučováno potrubí o průměru 1¼".

Taktéž je možné nainstalovat doplňkový základní ventil na přední část přívodního potrubí (doplňkový základní ventil není součástí dodávky). Vertikální délka přívodního potrubí mezi vodárnou a povrchem vodní nádrže by neměla být větší než 7 metrů a horizontální délka by taktéž neměla být příliš velká.

Přípojení tlakové /vypouštěcí/ hadice

Tlaková - vypouštěcí hadice musí být připojena na přípojní místo čerpadla pro tlakovou trasu (1" IG) buď přímo nebo za pomoci adaptéru se závitem.

Zkontrolujte, zda je vypouštěcí hadice dostatečně

dlouhá.

Zkontrolujte, zda umístění vypouštěcí hadice umožňuje odvod bez jakéhokoliv rizika. Všechna uzavírací zařízení (rozstřikovací trysky, ventily atd.) musí být při náběhu plně otevřena, aby mohl z nasávací trasy uniknout všechen vzduch.

Před prvním použitím odšroubujte závit, který se nachází na vrchu čerpadla, a naplňte čerpadlo vodární vodou. (C)

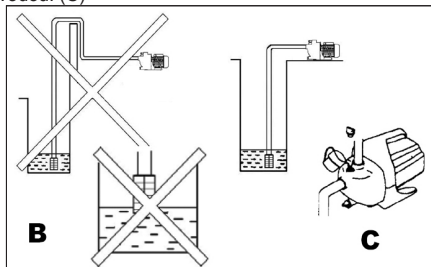

Náběh čerpadla

Čerpadlo umístěte na rovném a pevném základě.

Připojte nasávací hadici připravenou pro použití.

Připojte elektrické napájení.

Zavodněte čerpadlo ze strany tlakové trasy.

Všechna uzavírací zařízení (rozstřikovací trysky, ventily atd.) musí být při náběhu naplno otevřena, aby mohl z nasávací trasy uniknout všechen vzduch.

Zkontrolujte, zda se čerpadlo správně otáčí. Všimněte si zadní části čerpadla: ventilátor se musí točit ve směru uvedeném na krytu ventilátoru.

V závislosti na nasávací výšce a může náběh čerpadla trvat od 30 sekund až po 1 minutu. Jakmile náběh trvá delší dobu než uvedená doba je potřeba čerpadlo opětovně zaplnit vodou.

Pravidelně kontrolujte hladinu vody. Pokud je hladina vody pod nasávacím filtrem, zastavte čerpadlo, aby neběželo naprázdno. .

Pravidelně kontrolujte správné fungování čerpadla (motor se má točit, voda se má vypouštět bez zavad,...). Pokud se vyskytne problém, okamžitě zastavte čerpadlo a odpojte ho.

Pokud bylo čerpadlo po použití demontováno, musí být vždy při jeho opětovném připojení a použití opět zaplněno vodou.

Zapnutí a vypnutí

Čerpadlo zapnete přepnutím vypínače (4) do polohy „1“

Přepnutím vypínače (4) do polohy „0“ vodárnu vypnete.

Díky sacímu koši se čerpadlo nevyprázdňuje a do vodního oběhu se nedostane žádný vzduch. Pokud zůstane zařízení v chodu, budete moci znovu jednoduše čerpat zapnutím čerpadla za pomoci vypínače.

Skládání čerpadla

V případě nebezpečí mrazu nebo pokud čerpadlo delší dobu nepoužíváte, pořádně ho vyprázdňte a vysušte.

Odpojte čerpadlo od el. sítě.

Odšroubujte vypouštěcí ventil
Odstraňte vypouštěcí potrubí .
Odšroubujte nasávací rouru (pozor, tato je plná vody).
Celou ji vypusťte.
Odšroubujte zpětnou klapku a propláchněte čistou vodou.
Propláchněte nasávací rouru čistou vodou.
Zkontrolujte, zda není v potrubí stojatá voda.
Uschovejte čerpadlo, potrubí a zpětnou klapku před mrazem.
Umístěte čerpadlo na místě, kde nedochází k otřesům.

ČIŠTĚNÍ A ÚDRŽBA

Čerpadlo je v zásadě v bezúdržbovém provedení. Aby jste zabezpečili její dlouhou životnost, doporučujeme Vám pravidelnou kontrolu a péči.

Upozornění!

Před každou údržbou vytáhněte elektrickou zástrčku ze zásuvky.

Pokud nebudete čerpadlo delší dobu používat nebo ho po dobu zimních měsíců demontujete, propláchněte ho vodou, úplně vyprázdněte odšroubováním obou odvětvovacích zátek a nechte vysušit.

- Pokud je možné skladujte zařízení na místě se stálou teplotou (5 - 35°C) a vlhkostí.

GE9CZ120 TECHNICKÉ ÚDAJE

Vstupní napětí	230 V
Vstupní kmitočet	50 Hz
Příkon	1200 W
Max. čerpací kapacita	3800 l/h
Max. výška výtaku	50 m
Max. teplota kapaliny	35 °C
Max. velikost částic	35 mm
Max. hloubka ponoru	8 m
Hmotnost	6,99 kg
Třída ochrany	I.
Stupeň ochrany IP	IPX4

OCHRANA ŽIVOTNÍHO PROSTŘEDÍ ZPRACOVÁNÍ ODPADŮ



Elektronářadí, příslušenství a obaly by měly být dodány k opětovnému zhodnocení nepoškozujícím životní prostředí.

Nevyhazujte elektronářadí do domovního odpadu!

Podle evropské směrnice WEEE (2012/19/EU) o starých elektrických a elektronických zařízeních a její aproximace v národních zákonech musí být neupotřebitelné elektronářadí odevzdáno v místě koupě podobného nářadí, nebo v dostupných sběrných střediscích určených ke sběru a likvidaci elektronářadí. Takto odevzdané elektronářadí bude shromážděno, rozebráno a dodáno k opětovnému zhodnocení nepoškozujícím

životní prostředí.

ZÁRUKA

V přiloženém materiálu najdete specifikaci záručních podmínek.

Datum výroby

Datum výroby je zakomponováno do výrobního čísla uvedeného na štítku výrobku. Výrobní číslo má formát AAAA-CCCC-DD-HHHHH - kde CCCC je rok výroby a DD je měsíc výroby.

Možné závady

Při provozu mohou nastat následující problémy:

Porucha	Možné důvody		Řešení problému
Čerpadlo běží, ale nečerpá vodu.	<ol style="list-style-type: none">Po uvedení do chodu není tělo vodárny ještě plné vody.Nedostatečná těsnost přívodového potrubí.Zpětná klapka je zablokována.Sací koš není ponořenVzduch z vypouštěcího potrubí není vypouštěn, protože je vodní výstup uzavřený.Převýšení nasávání (> 7 m).		<ol style="list-style-type: none">Přístroj naplňte vodou.Zkontrolujte doporučené, použité části a součástky zařízení, jako např. spoj přívodového potrubí, spoj vypouštěcího potrubí, spojovací prstenec, přívodové potrubí atd., taktéž těsnící pás šroubového závitu vyrobený z teflonového nebo konopného provazu.Vyčistěte filtr a základní ventil přívodového potrubí.Když začne zařízení nasávat, otevřete vodní výstup (např. kohoutek, postřikové trysky atd.).Snižte výšku nasávání.Zkontrolujte úroveň vody ve studni nebo ve vodní nádrži.
Elektromotor hučí, ale nepracuje.	<ol style="list-style-type: none">Je bez přívodu elektrické energie.Víko ventilátoru brání otáčení.Zablokované čerpadlo, nebo poškození motor		<ol style="list-style-type: none">Zkontrolujte přívod elektrické energie.Vytáhněte vidlici, šroubovákem odstraňte poklop ventilátoru a potom ho opětovně připevněte. Jemně pootočte lopatku a zkontrolujte, zda se pohybuje bez zábran.Pokud je zablokovaný, pošlete přístroj do autorizovaného servisu.
Vytéká nedostatečné množství vody.	<ol style="list-style-type: none">Sací výška (> 7 m).Sací koš je zablokovaný.Nečistoty snížily účinný výkon zařízení.		<ol style="list-style-type: none">Zkontrolujte výšku nasávání.Vyčistěte filtr.Ponořte sací koš do hluboké vody.
Vypínač citlivý na teplo nevypíná přístroj.	<ol style="list-style-type: none">Čerpadlo je přetíženo, protože se v něm nacházejí nečistoty		<ol style="list-style-type: none">Čerpadlo prečistetePřístroj pošlete do autorizovaného servisu na kontrolu.

ES PROHLÁŠENÍ O SHODĚ

My, dovozce

(dle Zákona č. 22/1997, § 2, odst. e)

WETRA-XT, ČR s.r.o.

Náchodská 1623, Praha 9, ČR

IČO 25632833

prohlašujeme, že výrobek

Typ:

GE9CZ120

Název:

ZAHRADNÍ ČERPADLO

Technické parametry

Hodnoty napájení 230V~50Hz

Příkon 1200W

Max. čerpací kapacita 3800l/h

splňuje všechna příslušná ustanovení následujících předpisů Evropských společenství:

EC Machinery Directive (MD)	2006/42/EC
EC Low Voltage Directive (LVD)	2006/95/EC
EC Electromagnetic Compatibility Directive (EMC)	2004/108/EC

Testování výrobku a ES přezkoušení typu provedla autorizovaná firma:

TÜV SÜD Product Service GmbH, Ridlerstrasse 65, 80339, München, Germany

Vlastnosti a technické specifikace výrobku odpovídají následujícím normám EU :

EN 60335-1
EN 60335-2-41
EN 55014-1
EN 55014-2
EN 61000-3-2
EN 61000-3-3
EN 62233

Výrobek splňuje požadavky dle směrnice RoHS (2011/65/EU).

Osoba pověřená kompletací technické dokumentace:

Alexandr Herda, general manager

WETRA-XT, ČR s.r.o.

Náchodská 1623, Praha 9, ČR

Datum: 2015-01-01



Alexandr Herda, general manager



Praha, 2015-01-01

Originál ES PROHLÁŠENÍ O SHODĚ

VŠEOBECNÉ BEZPEČNOSTNÉ POKYNY

Tieto bezpečnostné pokyny si starostlivo preštudujte, zapamätajte a uschovajte.

Upozornenie! Pri používaní elektrických strojov a elektrického náradia je nutné rešpektovať a dodržiavať nasledujúce bezpečnostné pokyny z dôvodu ochrany pred úrazom elektrickým prúdom, zranením osôb a nebezpečím vzniku požiaru. Výrazom „elektrické náradie“ je vo všetkých nižšie uvedených pokynoch myslené nielen náradie napájané z elektrickej siete (napájacím káblom) ale i náradie napájané z akumulátora. (bez napájacieho kábla). Odložte všetky varovania a pokyny pre budúce použitie.

1. Pracovné prostredie

a) Udržujte pracovný priestor v čistom stave a dobre osvetlený. Neporiadok a tmavé miesta na pracovisku bývajú príčinou úrazov. Odložte náradie, ktoré práve nepoužívate.

b) Nepoužívajte elektrické náradie v prostredí s nebezpečenstvom vzniku požiaru alebo výbuchu, to znamená v miestach, kde sa vyskytujú horľavé kvapaliny, plyny alebo prach. V elektrickom náradí vznikajú iskry, ktoré môžu byť príčinou vznietenia prachu alebo výparov. Zabráňte zvieratám prístupu k náradu.

c) Pri používaní el. náradia zabráňte prístupu nepovolovaných osôb do pracovného priestoru, najmä detí. Ak budete vyrušovaní, môžete stratiť kontrolu nad pracovnou činnosťou. V žiadnom prípade nenechávajte el. náradie bez dohľadu.

2. Elektrická bezpečnosť

a) Vidlica napájacieho kábla elektrického náradia musí zodpovedať sieťovej zásuvke. Nikdy akýmkoľvek spôsobom neupravujte el. prívodný kábel. Náradie, ktoré má na vidlici prívodné šnúry ochranný kolík, nikdy nepripájajte rozvodkami alebo inými adaptémi. Nepoškodené vidlice a zodpovedajúce zásuvky znižujú nebezpečenstvo úrazu elektrickým prúdom. Poškodené alebo zamotané prívodné káble zvyšujú nebezpečenstvo úrazu elektrickým prúdom. Ak sa sieťová šnúra poškodí, musí sa nahradiť osobitou sieťovou šnúrou, ktorú možno dostať u výrobcu alebo jeho obchodného zástupcu.

b) Vyvarujte sa dotyku tela s uzemnenými plochami, ako napr. potrubné systémy, telesá ústredného kúrenia, šporáky a chladničky. Nebezpečenstvo úrazu elektrickým prúdom je väčšie, ak je Vaše telo spojené so zemou.

c) Nevystavujte elektrické náradie dažďu, vlhku alebo vode. Elektrického náradia sa nikdy nedotýkajte mokrymi rukami. Elektrické náradie nikdy neumývajte pod tečúcou vodou ani ho neponorajte do vody.

d) Nepoužívajte napájací kábel k inému účelu, než pre aký je určený. Nikdy nenoste a netiahajte elektrické náradie za napájací kábel. Nevytahujte vidlicu zo zásuvky ťahom za kábel. Zabráňte mechanickému poškodeniu elektrických káblov ostrím alebo horúcim predmetom

e) El. náradie bolo vyrobené výlučne pre napájanie striedavým el. prúdom. Vždy skontrolujte, či el. napätie zodpovedá údajom uvedenému na typovom štítku.

f) Nikdy nepremazujte s náradím, ktoré má poškodený el. kábel príp. vidlicu, alebo spadlo na zem a je akýmkoľvek spôsobom poškodené.

g) V prípade použitia predlžovacieho kábla vždy skontrolujte či jeho technické parametre odpovedajú údajom uvedeným na typovom štítku náradia. Ak je elektrické náradie používané vonku, používajte predlžovací kábel vhodný pre vonkajšie použitie. Pri použití predlžovacích bubnov je potrebné ich rozvinúť, aby nedochádzalo k ich prehriatiu.

h) Ak je elektrické náradie používané vo vníkových priestoroch alebo vonku je povolené používať ho iba ak je zapojené do el. obvodu s prúdovým chráničom ≤ 30 mA. Použite el. obvodu s chráničom (RCD) znižuje riziko úrazu elektrickým prúdom.

i) Držte el. ručné náradie výlučne za izolované plochy určené na uchopenie, pretože pri prevádzke môže dôjsť ku kontaktu rezacieho či vrtacieho príslušenstva so skrytým vodičom alebo vlastnou šnúrou.

3. Bezpečnosť osôb

a) Pri používaní elektrického náradia buďte pozorní a ostražití, venujte maximálnu pozornosť činnosti, ktorú práve prevádzkate. Sústreďte sa na prácu. Nepracujte s elektrickým náradím ak ste unavení, alebo ste pod vplyvom drog, alkoholu alebo liekov. Aj chvíľková nepozornosť pri používaní elektrického náradia môže viesť k vážnemu poraneniu osôb. Pri práci s el. náradím nejedzte, nepite a nefajčíte.

b) Používajte ochranné pomôcky. Vždy používajte ochranu očí. Používajte ochranné prostriedky odpovedajúce druhu práce, ktorú prevádzkate. Ochranné pomôcky ako napr. respirátor, bezpečnostná obuv s protišmykovou úpravou, pokrývka hlavy alebo ochrana sluchu, používané v súlade s podmienkami práce, znižujú riziko poranenia osôb.

c) Vyvarujte sa neúmyselnému zapnutiu el. náradia. Neprenášajte el. náradie, ktoré je pripojené k elektrickej sieti, s prstom na vypínači alebo na spúšti. Pred pripojením k elektrickému napájaniu sa uistite, či vypínač alebo spúšť sú v polohe „vypnuté“. Prenášanie el. náradia s prstom na vypínači alebo pripájané vidlice el. náradia do zásuvky zo zapnutým vypínačom môže byť príčinou vážnych úrazov.

d) Pred zapnutím el. náradia odstráňte všetky nastavovacie kľúče a nástroje. Nastavovacie kľúč alebo nástroj, ktorý zostane pripavený k otáčajúcej sa časti elektrického náradia môže byť príčinou poranenia osôb.

e) Vždy udržiavte stabilný postoj a rovnováhu. Pracujte len tam, kam bezpečne dosiahnete. Nikdy neprečehujte vlastnú silu. Nepoužívajte elektrické náradie, ak ste unavení.

f) Obliekajte sa vhodným spôsobom. Používajte pracovné oblečenie. Nenoste voľné oblečenie ani šperky. Dbajte na to, aby sa vaše vlasy, oblečenie, rukavice alebo iné časť Vašho tela nedostala do priamej blízkosti rotujúcej alebo rozpalených častí el. náradia.

g) Pripojte el. náradie k odsávaniu prachu. Ak má el. náradie možnosť pri-

pojenia zariadenia na zachytávanie alebo odsávanie prachu, uistite sa, že došlo k jeho riadnemu pripojeniu a používaniu. Použitie takýchto zariadení môže obmedziť nebezpečenstvo vznikajúce prachom.

h) Pevne upevnite obrobok. Použite stolársku svorku alebo zverák pre upevnenie obrobku, ktorý budete obrábať.

i) Nepoužívajte akékoľvek náradie ak ste pod vplyvom alkoholu, drog, liekov alebo iných omamných či návykových látok.

ii) Toto zariadenie nie je určené na použitie osobami (vrátane detí) so zníženými fyzickými, zmyslovými alebo mentálnymi schopnosťami alebo s nedostatkom skúseností a znalostí,okia nie sú pod dozorom alebo nedostali pokyny ohľadom použitia zariadenia od osoby zodpovednej za ich bezpečnosť. Deti musia byť pod dozorom, aby ste sa uistili, že sa nehrajú so zariadením.

4. Používanie a starostlivosť o elektrické náradie.

a) El. náradie vždy odpojte od el. siete v prípade akéhokoľvek problému pri práci, pred každým čistením alebo údržbou, pri každom presune a pri ukončení činnosti! Nikdy nepracujte s el. náradím, ak je akýmkoľvek spôsobom poškodené.

b) Ak začne náradie vydávať abnormálny zvuk alebo zápach, okamžite ukončite prácu.

c) Elektrické náradie nepreťažujte. Elektrické náradie bude pracovať lepšie a bezpečnejšie, ak s ním budete pracovať v otáčkach, pre ktoré bolo navrhnuté. Používajte správne náradie, ktoré je určené pre danú činnosť. Vhodné náradie bude dobre a bezpečne vykonávať prácu, pre ktorú bolo vyrobené.

d) Nepoužívajte elektrické náradie, ktoré nemožno bezpečne zapnúť a vypnúť ovládacím vypínačom. Používanie takého náradia je nebezpečné. Vadný vypínač musí byť opravený certifikovaným servisom.

e) Odpojte náradie od elektrickej siete predtým, než začnete prevádzkať jeho nastavenie, výmenu príslušenstva alebo údržbu. Toto opatrenie obmedzí nebezpečenstvo náhodného spustenia.

f) Nepoužívajte elektrické náradie uschovajte tak, aby bolo mimo dosahu detí a nepovolovaných osôb. Elektrické náradie skladujte na suchom a bezpečnom mieste.

g) Starostlivo udržiavte elektrické náradie v dobrom stave. Pravidelne kontrolujte nastavenie pohybujúcich sa častí a ich pohyblivosť. Kontrolujte či nedošlo k poškodeniu ochranných krytov alebo iných častí, ktoré môžu ohroziť bezpečnú funkciu elektrického náradia. Ak je náradie poškodené, pred ďalším použitím zaistite jeho opravu. Mnoho úrazov je spôsobených nesprávnou údržbou elektrického náradia.

h) Rezače nástroje udržiavte ostré a čisté. Správne udržované a naostrené nástroje uľahčujú prácu, obmedzujú nebezpečenstvo úrazu a práca s nimi sa lepšie kontroluje. Použitie iného príslušenstva než toho, ktoré je uvedené v návode na obsluhu alebo doporučené dovozcom môže spôsobiť poškodenie náradia a byť príčinou úrazu.

i) Elektrické náradie, príslušenstvo, pracovné nástroje atď. používajte v súlade s týmito pokynmi a takým spôsobom, ktorý je predpísaný pre konkrétne elektrické náradie a to s ohľadom na dané podmienky práce a druh prevádzkanej práce. Používanie náradia na iné účely, než pre aké je určené, môže viesť k nebezpečným situáciám.

5. Používanie akumulátorového náradia

a) Pred vložením akumulátora sa uistite, že je vypínač v polohe „0-vypnuté“. Vloženie akumulátora do zapnutého náradia môže byť príčinou nebezpečných situácií.

b) K nabíjaniu akumulátora používajte len nabíjaky predpísané výrobcom. Použitie nabíjaky pre iný typ akumulátora môže mať za následok jeho poškodenie a vznik požiaru.

c) Používajte iba akumulátory určené pre dané náradie. Použitie iných akumulátorov môže byť príčinou úrazu alebo vzniku požiaru.

d) Ak nie je akumulátor používaný, uschovávajú ho oddelene od kovových predmetov ako sú svorky, kľúče, skrutky a iné drobné kovové predmety, ktoré by mohli spôsobiť spojenie jedného kontaktu akumulátora s druhým. Vyskrabovanie akumulátora môže zapríčiniť úraz, popálenie alebo vznik požiaru.

e) S akumulátormi zaobchádzajte šetrne. Pri nesetornom zaobchádzaní môže z akumulátora uniknúť chemická látka. Vyvarujte sa kontaktu s ňou. Ak predsa dôjde ku kontaktu s touto chemickou látkou, vymyte postihnuté miesto prúdom tečúcej vody. Ak sa chemická látka dostane do očí, vyhľadajte ihneď lekársku pomoc. Chemická látka z akumulátora môže spôsobiť vážne poranenia.

6. Servis

a) Nevymieňajte časti náradia, neprevádzkajte sami opravy, ani iným spôsobom nezasaňujte do konštrukcie náradia. Opravy náradia zverte kvalifikovaným osôbam.

b) Každá oprava alebo úprava výrobcu bez oprávnenia našej spoločnosti je neprípustná (môže spôsobiť úraz, alebo škodu užívateľovi).

c) Elektrické náradie vždy nechajte opraviť v certifikovanom servisnom stredu. Používajte iba originálne alebo doporučené náhradné diely. Zaisťte tak bezpečnosť Vás i Vašho náradia.

DOPLŇUJÚCE BEZPEČNOSTNÉ POKYNY

- Pred použitím si prosím prečítajte tieto bezpečnostné pokyny a starostlivo ich uchovajte.

! V prípade nedodržania pokynov uvedených v tejto príručke, hrozí riziko úrazu.

- Zariadenie zodpovedá platným technickým predpisom a normám.

! Prístroj má schopnosť ochrany proti striekajúcej vode, ale mal by byť umiestnený iba v suchom prostredí.

! Je zakázané používať prístroj na prácu s horľavými alebo škodlivými kvapalinami.

! Musíte sa vyhnúť činnosti vodárne bez vody.

! Dlhodobá nepretržitá činnosť tohto prístroja nie je povolená.

! Zvyškové mazivo a iné preniknuté nečistoty môžu ovplyvniť chod prístroja. Prístroj nesmie byť dlhodobo vystavený nečistotám, piesku, kameňom, lepkavým materiálom atď., ktoré doňho zanesie čerpaná kvapalina.

! Vzhľadom na to, že čerpaná kvapalina môže obsahovať chemické korozívne látky, je dôležité venovať pozornosť tomu, aby sa zabránilo ich vniknutiu do tela prístroja.

! Upozornenie: Prístroj nie je povolené používať na prenos pitnej vody.

! Aby ste zabránili pádu prístroja, musí byť umiestnený stabilne.

! Prístroj nikdy nevystavujte účinkom mrazu, chodu naprázdno alebo blokovaníu nečistotami.

Upozornenie :Pokiaľ prístroj pracuje, výpusť vody (vodovodný kohútik alebo kropiaci výstup) musí byť otvorený kvôli vypúšťaniu vzduchu z potrubia. Ak je vodný výpusť zatvorený, prístroj sa môže poškodiť tým, že sa prehreje, ak bude pracovať viac ako 5 minút.

! Prístroj by nemal ísť naprázdno viac ako 10 sekúnd.

! Teplota nasávanej vody nesmie presiahnuť 35°C !

! Prístroj nie je vhodný na dlhodobú prácu, napr. v priemyselných alebo baníckych závodoch alebo pri vodnom recyklačnom systéme.

OCHRANA PRED ELEKTRICKÝM PRÚDOM

! Ak zariadenie používate ku bazénu, záhradnému jazierku alebo podobných vodných nádržkách, je potrebné nainštalovať prídavný vypínač, kvôli ochrane pred zásahom elektrickým prúdom. Tento vypínač udržiavajte v prevádzkovom stave kvôli zabezpečeniu bezpečnosti a spoľahlivosti prístroja.

! Elektrikár zodpovedný za montáž musí skontrolovať, že elektrické pripojenie a uzemňovacia svorka sú v súlade s elektrotechnickými normami.

! Toto zariadenie je povolené používať, iba keď je zapojené do el. obvodu s prúdovým chráničom 30 mA.

! Zariadenie má napájací kábel s vydlicou s ochranným kolíkom. Elektrická zásuvka musí byť taktiež dobre uzemnená. Závady spôsobené skratom na prívo

nie sú kryté zárukou.

TIETO BEZPEČNOSTNÉ POKYNY USCHOVAJTE!!!

POPIS

Elektrické vodné čerpadlá série GARDENIUS sú vhodné pre domáce a záhradné použitie vo forme pevnej inštalácie. Váš prístroj je určený na prácu v čistej vode. Rozsah využitia zahŕňa zavlažovanie v záhrade, dodávku vody do jednej domácnosti, postrekovanie v záhrade alebo na poľnohospodárskej pôde.

1. Motor
2. Kábel a vidlica
3. Rukoväť
4. Vypínač
5. Výstupný otvor (výstup vody)
6. Výpusť ventil
7. Vstupný otvor (prívod vody)
8. Naplniaci ventil

PIKTOGRAMY

Piktogramy uvedené na obalu výrobku :

- a) Hodnoty napájania
- b) Príkon
- c) Stupeň krytia IP
- d) Maximálna výtláčna výška
- e) Maximálny prietok
- f) Max. výška nasávania

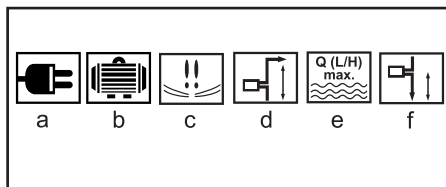

POUŽITIE A PREVÁDZKA

Náradie GARDENIUS je určené výhradne pre domáce alebo hobby použitie.

Výrobca a dovozca nedoporučujú používať toto náradie v extrémnych podmienkach a pri vysokom zaťažení.

Akkoľvek ďalšie doplňujúce požiadavky musia byť predmetom dohody medzi výrobcom a odberateľom.

Predbežné kontroly a umiestnenie

Čerpadlo musí byť nainštalované tak, aby bolo vylúčené riziko zaplavenia. Čerpadlo inštalujte v dobre vetranom a pred poveternostnými vplyvmi chránenom mieste.

! Počas montáže musí byť prístroj vždy odpojený od zdroja elektrickej energie.

! Pred použitím prístroj kvôli bezpečnosti skontrolujte

a ubezpečte sa, že napájací kábel a zástrčka nie sú poškodené. Je zakázané používať prístroj pokiaľ je akýmkoľvek spôsobom poškodený.

! Počas uvádzania do prevádzky je nevyhnutné udržiavať zariadenie v suchom a dobre vetranom prostredí s teplotou nižšou ako 35°C.

! Piesok a kamene v nasávanej vode môžu prístroj rýchlo opotrebovať a znížiť jeho výkon. Aby ste sa vyhli nasávaniu piesku, kameňov alebo iných nečistôt, musíte pred prístroj nainštalovať filter (filter nie je súčasťou dodávky).

Pripojenie potrubia (B)

! Pred spustením prístroja je nevyhnutné nainštalovať na prístroj prírodové a vypúšťacie potrubie. Prírodové potrubie slúži na prívod vody zo zdroja vody (studňa, nádrž) do prístroja. Vypúšťacie potrubie sa používa na prenos vody z prístroja na miesto spotreby (napr. vodovodný kohútik atď.). Kvôli minimalizácii strát z trenia odporúčame zákazníkoví použiť vypúšťacie potrubie s minimálnym priemerom ¾".

Nasávanie čerpadla

Naskrutkujte nasávaciu hadicu (napr. plastická hadica so špirálovým vystužením) buď priamo alebo pomocou redukcie so závitom, ktorý sa naskrutkuje na nasávanie čerpadla (1" IG).

Použitá nasávací hadica musí byť vybavená sacím košom, jeho súčasťou je i spätná klapka.

Nasávací hadica stúpa od miesta nasávania vody až po čerpadlo. Vždy sa snažte zabrániť tomu, aby ohyb nasávacej hadice bol vyššie ako samotné čerpadlo. Vzduch v nasávacom potrubí bráni nasávaniu vody, čo môže spôsobiť poškodenie, alebo zničenie čerpadla.

Nasávacie a tlakové trasy musia byť pripojené takým spôsobom, aby nevyvolali na čerpadle žiadne mechanické namáhanie.

Nasávací koš musí byť do vody ponorený tak hlboko, aby čerpadlo nemohla vzniknúť situácia, že by čerpadlo bežalo na sucho, keby bola nasávací hadica netesná, nasatie vzduchu zabráni nasávaniu vody.

- Venujte zvýšenú pozornosť dobrému pripojeniu medzi prírodovým potrubím a prístrojom. Nepevné pripojenie zmenší skutočný výkon prístroja alebo prístroj nebude pracovať. V prípade, že nasávacie potrubie má dĺžku menšiu ako 5 metrov, je odporúčané použiť potrubie o priemere 1". Ak má nasávacie potrubie má dĺžku väčšiu ako 5 metrov je odporúčané potrubie o priemere 1¼".

- Okrem toho je možné nainštalovať doplnkový základný ventil na prednú časť prírodného potrubia (doplnkový základný ventil nie je súčasťou dodávky). Vertikálna dĺžka prírodného potrubia medzi prístrojom a povrchom vodnej nádrže by nemala byť väčšia ako 7 metrov a horizontálna dĺžka by takisto nemala byť veľmi veľká.

Pripojenie tlakovej /vypúšťacej/ hadice

Tlaková- vypúšťacia hadica musí byť pripojená na pripojné miesto čerpadla pre tlakovú trasu (1" IG) buď

priamo alebo pomocou adaptéra so závitom.

Skontrolujte, či je vypúšťacia hadica dostatočne dlhá pre vaše použitie.

Skontrolujte, či umožníte umiestnenie vypúšťacej rúry odvod bez akéhokoľvek rizika. Všetky uzatváracie zariadenia (trysky, ventily atď.) v tlakovej trase musia byť pri nábehu plne otvorené aby mohol z nasávacej trasy uniknúť všetok vzduch.

Pred prvým použitím odskrutkujte zátku, ktorá sa nachádza navrchu čerpadla, a naplňte telo čerpadla vodou. (C)

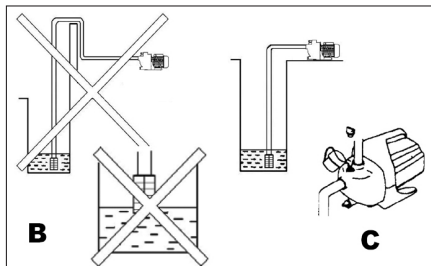

Nábeh čerpadla

Čerpadlo umiestnite na rovnom a pevnom základe.

Pripojte nasávaciu hadicu pripravenú pre použitie.

Pripojte elektrické napájanie.

Zavodnite čerpadlo zo strany tlakovej trasy.

Všetky uzatváracie zariadenia (trysky, ventily atď.) v tlakovej trase musia byť pri nábehu plne otvorené aby mohol z nasávacej trasy uniknúť všetok vzduch.

Skontrolujte, či sa čerpadlo správne otáča tak, že si všimnete zadnú časť čerpadla : ventilátor sa musí točiť v smere uvedenom na kryte ventilátora.

V závislosti na nasávacej výške a množstve vzduchu na strane nasávania môže nábeh čerpadla vodárne trvať od 30 sekúnd až po 1 minútu. Ak nábeh trvá dlhšie ako uvedená doba je potrebné čerpadlo opätovne zaplniť vodou.

Pravidelne kontrolujte hladinu vody. Ak je hladina vody pod úrovňou filtra(koša) nasávacieho potrubia, nastavte čerpadlo, aby nešlo naprázdno. .

Pravidelne kontrolujte správne fungovanie čerpadla (motor sa má točiť, voda sa má vypúšťať bez závad,...). Ak sa vyskytne problém, okamžite zastavte čerpadlo a odpojte ho.

Ak je čerpadlo po jeho použití demontované, musí byť vždy pri jeho opätovnom pripojení a použití zaplnené vodou.

Zapnutie a vypnutie

- Zariadenie zapnete posunutím vypínača (4) do polohy „I“.

- Posunutím vypínača (4) do polohy „0“ sa zariadenie vypne.

Vďaka spätnej klapke v sacom koši sa nevyprázdni telo čerpadla a do obehu nie je možný žiaden prívod vzduchu. Takto pri ďalšom použití, budete môcť znovu čerpať jednoducho zapnutím čerpadla pomocou vypínača.

Skladovanie čerpadla

V prípade nebezpečenstva výskytu mrazu alebo ak svoje čerpadlo dlhší čas nepoužívate, poriadne ho vyprázdňte a vysušte.

Odpojte čerpadlo od el. siete.

Otvorte vypúšťací ventil

Odstráňte vypúšťacie potrubie .

Odskrutkujte nasávaciu rúru (pozor, táto je plná vody).

Celkom ju vypustíte.

Odskrutkujte spätnú klapku a prepláchnite čistou vodou.

Prepláchnite nasávaciu rúru čistou vodou.

Skontrolujte, či nie je v potrubí stojatá voda.

Uchovajte čerpadlo, ako aj potrubia a spätnú klapku pred mrazom a každým otrasom.

ČISTENIE A ÚDRŽBA

Čerpadlo je v zásade v bez údržbovom prevedení. Napriek tomu, aby ste zabezpečili jej dlhú životnosť, vám odporúčame pravidelnú kontrolu a starostlivosť. Upozornenie!

Pred každou údržbou vyťahnite elektrickú zástrčku zo zásuvky.

Ak nebudete čerpadlo používať počas dlhšej doby alebo ho demontujete, prepláchnite ho vodou, úplne vyprázdňte odskrutkovaním oboch odvodušňovacích zátok a nechajte vysušiť sa.

! V zime sa musíte vyhnúť zamrznutiu prístroja alebo jeho umiestneniu v izbách, kde mrzne. Pokiaľ je možné skladujte zariadenia na mieste so stálou teplotou (5 - 35°C) a vlhkosťou.

GE9CZ120D TECHNICKÉ ÚDAJE

Vstupné napätie	230 V
Vstupný kmitočet	50 Hz
Príkon	1200W
Max. čerpacia kapacita	3800 l/h
Max. výška výtlaku	50 m
Max. teplota kvapaliny	35 °C
Max. veľkosť častíc	35 mm
Max. hĺbka ponoru	8 m
Hmotnosť	6,99 kg
Trieda ochrany	I.
Stupeň krytia IP	IPX4

OCHRANA ŽIVOTNÉHO PROSTREDIA SPRACOVANIE ODPADU



Elektronáradie, príslušenstvo a obaly by mali byť dodané k opätovnému zhodnoteniu nepoškodujúúcemu životné prostredie.

Nevyhadzujte elektronáradie do domového odpadu!

Podľa európskej smernice WEEE (2012/19/EU) o starých elektrických a elektronických zariadeniach a jej aproximácie do národných zákonov neupotrebitelné elektronáradie odovzdajte v predajni pri nákupe podobného náradia, alebo v dostupných zberných strediskách určených na zber a likvidáciu elektronáradia. Takto odovzdané elektronáradie bude zhromaždené, rozrobené a dodané k opätovnému zhodnoteniu nepoškodujúúcemu životné prostredie.

ZÁRUKA

Špecifikáciu záručných podmienok nájdete v záručnom liste.

Dátum výroby.

Dátum výroby je zakomponovaný do výrobného čísla uvedeného na štítku výrobku. Výrobné číslo má formát AAAA-CCCC-DD-HHHH , kde CCCC je rok výroby a DD je mesiac výroby.

Možné závady

Pri prevádzke sa môžu vyskytnúť nasledovné problémy:

Porucha	Možné riešenie		Riešenie problému
Elektromotor čerpadla beží, ale čerpadlo nenasáva vodu.	<ol style="list-style-type: none">Po uvedení do chodu nie je telo prístroja ešte plné vody.Nedostatočná tesnosť prívodového potrubia.Spätná klapka je zablokovanáSací koš nie je ponoreníVzduch z vypúšťacieho potrubia nie je vypúšťaný, pretože je vodný výstup uzatvorený.Prevýšenie nasávania.		<ol style="list-style-type: none">Prístroj naplňte vodou.Skontrolujte odporúčané, použité časti a súčiastky prístroja, ako napr. spoj prívodového potrubia, spoj vypúšťacieho potrubia, spojovací prstenec, prívodové potrubie atď., rovnako aj tesniaci pás skrutkového závitú vyrobený z teflónového alebo konopného povrazu.Vyčistíte filter a základný ventil prívodového potrubia.Keď začne prístroj nasávať, otvorte vodný výstup (napr. kohútik, postrekové trysky atď.).Znížte výšku nasávania.Skontrolujte úroveň vody v studni alebo vo vodnej nádrži.
Elektromotor nepracuje.	<ol style="list-style-type: none">Je bez prívodu elektrickej energie.Poklop ventilátora prekáža v rotácii lopatky.Lopatka je zablokovaná.Zablokované čerpadlo, alebo poškodený motor		<ol style="list-style-type: none">Skontrolujte prívod elektrickej energie.Vytiahnite zástrčku, skrutkovačom odstráňte poklop ventilátora a potom ho opätovne pripevnite. Jemne pootočte lopatku a skontrolujte, či sa pohybuje bez zábran.Vytiahnite zástrčku, skrutkovačom cez poklop ventilátora pohybte s hriadeľom. Ak je zablokovaný, pošlite prístroj do autorizovaného servisu.
Vyteká nedostatočné množstvo vody.	<ol style="list-style-type: none">Prevýšenie nasávania (> 7 m).Filter základného ventilu je zablokovaný.Hladina nasávanej vody je príliš nízka.Nečistoty znížili účinný výkon prístroja.		<ol style="list-style-type: none">Skontrolujte výšku nasávania.Vyčistíte filter.Ponorte základný ventil do hlbkej vody.
Vypínač citlivý na teplo nevypína prístroj.	<ol style="list-style-type: none">Elektromotor je preťažený, pretože sa v ňom nachádzajú nečistoty		<ol style="list-style-type: none">Čerpadlo prečistítePrístroj pošlite do autorizovaného servisu na kontrolu.

ES PREHLÁSENIE O ZHODE

My, dovozca

(podľa Zákona č. 22/1997, § 2, odst. e)

WETRA-XT, ČR s.r.o.

Náchodská 1623, Praha 9, ČR

IČO 25632833

prehlasujeme, že výrobok

Typ:

GE9CZ120

Názov:

ZÁHRADNÉ ČERPADLO

Technické parametre

Hodnoty napájania 230V~50Hz

Príkon 1200W

Max. čerp.kapacita 3800 L

splňuje všetky príslušné ustanovenia nasledujúcich predpisov Európskej únie:

EC Machinery Directive (MD)	2006/42/EC
EC Low Voltage Directive (LVD)	2006/95/EC
EC Electromagnetic Compatibility Directive (EMC)	2004/108/EC

Testovanie výrobku a ES preskúšanie typu vykonala autorizovaná firma:

TÜV SÜD Product Service GmbH, Ridlerstrasse 65, 80339, München, Germany

Vlastnosti a technické špecifikácie výrobku odpovedajú nasledujúcim normám Európskej únie :

EN 60335-1
EN 60335-2-41
EN 55014-1
EN 55014-2
EN 61000-3-2
EN 61000-3-3
EN 62233

Výrobok spĺňa požiadavky podľa smernice RoHS (2011/65/EU)

Osoba poverená kompletáciou technickej dokumentácie:

Alexandr Herda, general manager

WETRA-XT, ČR s.r.o.

Náchodská 1623, Praha 9, ČR

Datum: 2015-01-01



Alexandr Herda, general manager



Praha, 2015-01-01

Preklad originálneho ES PREHLÁSENIA O ZHODE

H GE9CZ120 - KERTI SZIVATYÚ 1200W

Általános biztonsági utasítások

A következő biztonsági utasításokat figyelmesen olvassa el, jegyezze meg és őrizze meg.

Figyelmeztetés! Az elektromos gépek és szerszámok használata esetén fontos respektálni és betartani a következő biztonsági utasításokat az elektromos áram által okozott balesetek, személyi sérülések és a tűz keletkezése veszélyének meggátolásának szempontjából. Az elektromos szerszámok¹⁾ kifejezésébe magába foglalja nemcsak az elektromos áram által táplált (kábel nélküli), de az akkumulátorral táplált szerszámokat is (kábel nélküli). Őrizze meg a figyelmeztetéseket és utasításokat a jövőbeni használatához.

1. Munkavégzési terület

a) A munkavégzés területét tartsa tisztán és jól megvilágítva.
b) A rendeltetés és a nem megfelelő megvilágítás gyakran a balesetek okozói. Rakja el a szerszámokat, amelyek éppen nem használ.
b) Ne használjon elektromos szerszámokat olyan környezetben, ahol tűz vagy robbanásveszély állhat fenn, tehát olyan helyeken, ahol gyúlékony fűgyökerek, gázok vagy porok találhatók. Az elektromos szerszámokban szikrák keletkeznek, melyek előidézhetik a porok és gőzök gyúllását. Gondoskodjon arról, hogy az átlátok ne férjenek hozzá a szerszámhoz.

c) Az elektromos szerszámok használatakor akadályozzák meg az illetéketlen személyek, főleg a gyerekek bejárást a munkavégzési területre. Ha zavarva vannak a munka közben, elvezethetik a kontrollt a munkatevékenység felett. Semmi esetre se hagyja az elektromos szerszámot felügyelet nélkül.

2. Biztonsági utasítások elektr. árammal való munkavégzéskor

a) Az elektromos szerszám kábelének hálózati csatlakozójának meg kell felelnie az aljzattal. Soha semmilyen körülmény között ne hajtsanak végre módosításokat az elektromos kábelben. Olyan szerszámra, amely elektromos csatlakozója védőérintkezővel van ellátva, soha ne használjon elosztót, sem egyéb adaptert. A sérteletlen hálózati csatlakozók és a megfelelő aljzatok csökkentik az elektromos áram által okozott sérülés veszélyét. A sérült vagy öszegubancolt kábelnek növelik az elektromos áram által okozott sérülések veszélyét. Abban az esetben, ha a hálózati kábel megsérül, ezt szereljük speciális hálózati kábelre, amelyet a gyártónál, illetve ennek üzleti képviselőjénél szerezhet be.

b) Óvakodjon a testrészek érintkezésétől a földelt területen, például a csővezeték, központi fűtőtestek, gáztűzhelyek és hűtőszekrények esetében. Az elektromos áram által okozott sérülések veszélye nagyobb, ha az Ön teste érintkezésben áll a földdel.

c) Az elektromos szerszámokat ne tegye ki az eső, pára és víz hatásainak. Az elektromos szerszámokhoz sose nyúljon vizes kézzel. Sose mossa föl a szerszámot, ne mártás be víz alá az elektromos szerszámokat.
d) Sose használja az elektromos kábelét más célokra, mint ami a rendeltetése. Soha ne húzzák vagy hordozzák az elektromos szerszámokat az elektromos kábelük által. Soha a kábelben keresztül húzzák ki az elektromos szerszám hálózati csatlakozóját az aljzattól. A csatlakozódugót ne húzzák a kábelnél fogva. Úgyeljen, hogy az elektromos csatlakozókábel ne sérüljön meg éles, sém forró tárgyal.

e) Az elektromos szerszámok kizárólag váltóárammal való működésre voltak kidolgozva. Mindig ellenőrizze le, hogy a hálózati feszültség megfelel-e a szerszámom levő címkén feltüntetett adatokkal.

f) Sose dolgozzon olyan szerszámom amelynél sérült az elektromos kábele, vagy a hálózati csatlakozója, netán leestet vagy másképpen van megsérülve.

g) Hosszabbító kábel használata esetén mindig ellenőrizze, hogy annak műszaki paraméterei megfeleljenek-e a szerszám ismertető címkéjén feltüntetett adatoknak. Amennyiben az elektromos szerszámot a szabadban használja, alkalmazzon olyan hosszabbító kábel, amely alkalmas a szabadban való használatra. Hosszabbító dobok használata esetén tegye le azokat, hogy megelőzze azok túlmelegedését.

h) Amennyiben az elektromos szerszámom nedves környezetben vagy a szabadban használja, csak akkor szabad használni azt, ha a 30 mA-es túláramvédelemmel ellátott áramkörbe van bekötve. /RCD/ védelemmel ellátott áramkör használata csökkenti az áramütés veszélyét.

i) Az elektromos kézi szerszámot kizárólag a megmaroklása kialakított szigetelt felületre tartsa, mivel működés közben a vágó- vagy fűrészszámmal rejtett vezetői vagy saját kábelével érintkezhet.

3. Személyek biztonsága

a) Az elektromos szerszámok használatakor legyenek figyelmesek, maximálisan figyeljenek oda a végzett tevékenységre, amit éppen végrehajtanak. Összpontosítsanak a munkára. Sose dolgozzanak elektromos szerszámokkal ha fáradtak, kábítószert, alkoholt vagy gyógyszerek hatása alatt vannak. Egy pillaneti figyelmenlenség az elektromos szerszámok használatkor könnyű sérüléseket is okozhat. Az elektromos szerszámok használata közben ne egyenek, ne igyanak és ne dohányozzanak.

b) Használjon munkavédelmi eszközöket. Mindig használjon munkavédelmi szemvédőt. Használjon olyan munkavédelmi eszközöket amelyek megfelelnek az adott munkának. A munkavédelmi eszközök, mint pl. a respirátor, biztonsági lábbeli csúszásálló talpazattal, fejdő vagy hallásvédő, a munkafeltételekhez való alkalmazáshoz csökkentik a személyek sérüléseinek veszélyét.

c) Óvakodjon a nem szándékos elektromos szerszámok beindításától. Ne helyezzenek át szerszámot úgy, hogy felszabadít az és melynek be-, kikapcsolóján rajtatartják az ujjukat. A hálózatra való kapcsolás előtt győződjön meg arról, hogy a be-, kikapcsoló a „kikapcsolt” helyzetben van. A szerszámok áthelyezése vagy hálózati aljzatba való helyezése melyeknek be-, kikapcsolóján rajtatartják az ujjukat, vagy a be-, kikapcsolójuk a „bekapcsolt” helyzetben van a balesetek okozójává válhat.

d) A szerszámok bekapcsolása előtt távolítsa el az összes beállítókulcsot és eszközöket.

e) Mindig egyensúlyban és stabil állásban dolgozzon. Csak ott dolgozzon, ahova biztosan ér. Sose becsúszjon túl az erejét és saját képességeit. Ha fáradt, ne használja az elektromos szerszámokat.

f) Űltázkodjon megfelelő módon. Használjon munkaruhát. Munkavégzéskor ne hordjon bő öltözetet és ékszereket. Úgyeljen arra, hogy az Ön haja, ruhája, kesztyűje vagy más testrésze ne kerüljön közvetlen közelbe az elektromos szerszámok rotációs vagy felforrósodott részéhez.

g) Kapcsolja az elektromos berendezést a porszivóhoz. Ha a berendezés rendelkezik porszivóval, csatlakoztassa a szivót, győződjön meg arról hogy a porszivó berendezés megfelelően van-e csatlakoztatva, ill. használva. A ilyen berendezések használata meggátolhatja a por által keletkezett veszélyt.

h) A munkadarabot erősen rögzítse. A megmunkálendő munkadarab rögzítése használjon asztalos szorítókat vagy satut.

i) Ne használjon semmilyen szerszámot, ha alkohol, drog, gyógyszer vagy más kábító-, függőséget okozó anyagok hatása alatt áll.

j) A berendezést nem kezelhetik olyan személyek (gyerekekkel is beleértve), akik csökkentett testi, értelmi vagy mentális képességekkel rendelkeznek, vagy akiknek nincs megfelelő tapasztalatuk és vonatkozó tudásuk, csak abban az esetben, ha a megfelelő felügyelet biztosított, illetve a berendezés működtetéséhez megkapták a szükséges utasításokat a biztonságukért felelős személytől. A gyerekeknek felügyelet alatt kell lenniük, hogy a berendezéssel ne játszhassanak.

4. Az elektromos szerszámok használata és karbantartása:

a) Az elektromos szerszámot bármilyen munkában előfordult probléma, tisztítás vagy karbantartás, tisztítás vagy karbantartás előtt, ill. minden áthelyezés esetén vagy használaton kívül mindig kapcsolja le az elektromos hálózatról. Soha ne dolgozzon az elektromos szerszámra, ha bármilyen módon megsérült.

b) Ha a szerszám furcsa hangot vagy bűzt bocsát ki, azonnal fejezze be a munkát.

c) Ne térjelje túl az elektromos szerszámot. Az elektromos szerszám jobbát és biztonságosabb fog dolgozni, ha olyan fordulatban van, vele dolgova amelyre terveztek. Az adott munkára a megfelelő szerszámot használja. A megfelelő szerszám jól és biztonságosan fog dolgozni abban a munkában amire gyártották.

d) Ne használjon elektromos szerszámot, amelyet nem lehet biztonságosan be- és kikapcsolni a be-, kikapcsolóval. Az ilyen szerszám használata veszélyes. A hibás kapcsolóval meg kell javítani az arra szakosodott szervizben.

e) Az elektromos szerszámot kapcsolja le a hálózatról még mielőtt módosítaná a beállításait, tartozékainak cseréjével vagy karbantartásával. Ez az intézkedés korlátozza a véletlenszerű beindítás veszélyét.

f) A használaton kívüli elektromos szerszámot tárolja olyan helyen, aminek nem tudnak hozzáférni sem gyerekek, sem illetéketlen személyek. Az elektromos szerszámok a tapasztalatlan felhasználók kezében veszélyesek lehetnek. Az elektromos szerszámokat száraz és biztonságos helyen tárolja.

g) Az elektromos szerszámokat tartsa jól állapotban. Rendszeresen ellenőrizze a szerszámok mozgó részeinek a mozgóképességét. Ellenőrizze, hogy nem történt-e sérülés a biztonsági burkolaton, vagy más részen, amelyek veszélyeztethetik az elektromos szerszámok biztonságos működését. Ha a szerszám megsérült, a további használat előtt biztosítsák be a javítást. Sok baleset okozója az elektromos szerszámok helytelen karbantartása.

h) A vágó szerszámokat tartsák élesen és tisztán. A helyesen karbantartott és kiélesített szerszámok megkönnyítik a munkát, korlátozzák a baleset veszélyét és jobban ellenőrizhető a velük való munka. Más kellek használata, mint amely a használati utasításban van feltüntetve az importált a szerszám meghibásodását idézheti elő és baleset okozója lehet.

i) Az elektromos szerszámokat, kellekkeit, munkaeszközöket, stb. használja ezen utasítások alapján és oly módon, amely elől van írva a konkrét elektromos szerszámokra, figyelembevéve az adott munkafeltételeket és az adott típusú munkát. A szerszámok használata más célokra, mint amelyekre gyártóra voltak veszélyes helyzetekhez vezethet.

5. Az akkumulátoros szerszámok használata

a) Az akkumulátor behelyezése előtt győződjön meg arról, hogy a kapcsoló a "0-kikapcsolt" helyzetben van. A bekapcsolt állapotban lévő szerszámba való akkumulátor behelyezése veszélyes helyzetet okozója lehet.

b) Az akkumulátor töltésére csak a gyártó által előírt töltőt használja. Más fajta akkumulátor töltő használata túlzéseset idézheti elő.

c) Csak olyan akkumulátor használjon, amely előírt az adott szerszámhoz. Más fajta akkumulátor töltő használata balesetet, ill. túlzéseset idézhet elő.

d) Ha az akkumulátor használaton kívül van túljáró elkülönítve a fém tárgyaktól, mint például a kapcsok, szorítók, csavarok vagy más apró fém tárgyaktól amelyek előidézhetik az akkumulátor két kontaktusának összekapcsolását. Az akkumulátor rövidzárlata balesetet okozhat, égési sebeket és túlzéseset idézhet elő.

e) Az akkumulátorok nem bírnak kiemelésen. Kíméletlen bánásmóddal az akkumulátorból kifolyhat az elektrolit. Kerüljük a közvetlen érintkezést az elektrolittal. Ha mégis érintkezés kerülünk az elektrolittal, az érintet helyt mossuk le vízzel. Ha az elektrolit a szemünkre kerül, azonnal menjünk orvoshoz. Az akkumulátor elektrolitje ingerületet vagy égésszerűséget okozhat.

6. Szerviz

a) Ne szereljük az egyes szerszámok részeit, ne végezzenek el maguk javításokat, más módon se nyúljanak bele a szerszámokba. A berendezések javítását bízzuk szakosított személyekkel.

b) A termék mindennemű javítása vagy módosítása a mi vállalatunk beleegyezése nélkül nem engedélyezett (balesetet idézhet elő, vagy kárt okozhat a felhasználónak).

c) Az elektromos szerszámokat mindig certifikált szervizes javíttassuk. Csak eredeti vagy ajánlott pótalkatrészeket használjanak. Ezzel garantálja Ön és szerzészám biztonságát.

KIEGÉSZÍTŐ BIZTONSÁGI UTASÍTÁSOK

- A használatba vétel megelőzően olvassa el a jelen Biztonsági utasításokat, majd őrizze meg őket.

! - Ez a jelkép a lehetséges személyi sérülésekre, vagy a szerszám megsérülésének veszélyére hívja fel a figyelmet.

! E kézikönyvben szereplő utasítások be nem tartása esetén balesetveszély áll fenn.

! A berendezés megfelel az érvényes műszaki előírásoknak és szabványoknak.

! A berendezés a fröccsent víz ellen védve van, de csak száraz környezetben szabad elhelyezni.

! A berendezést tilos használni gyúlékony és kártékony anyagokra.

! Szükséges elkerülni a hosszabb ideig tartó szivattyúzást víz nélkül.

! E berendezés hosszú távú folytonos működtetése nem megengedett.

! A maradék kenőanyag, valamint a bejutott szennyeződések befolyásolhatják a berendezés működését. A berendezést nem tehetjük ki hosszú távon szennyező anyagoknak, homoknak, kavicsnak, ragadó anyagok, stb., melyek a szivattyúzott folyadékkal juthatnak belé.

! Figyelemmel, hogy a szivattyúzott folyadék tartalmazhat vegyi korróziót okozó anyagokat, fontos figyelmet fordítani rá, hogy ilyenek ne jussanak be a berendezésbe.

! Figyelmeztetés: A berendezést nem szabad ivóvíz továbbítására használni.

! Hogy meggátoljuk a berendezés leesését, rögzített helyzetben kell elhelyezni.

! A berendezést soha nem állítjuk ki fagynak, üresjáratnak, vagy szennyezőanyagok általi leblokkolásnak.

! Figyelmeztetés: Míg a berendezés működik, a vízkieresztő (vízcsap vagy locsoló kimenet) nyitva kell hogy legyen, a levegő kiengedése végett a csőből. Ha a vízkieresztő zárva van, a berendezés károsodhat a túlmelegedéstől, ha 5 percet meghaladó időt fog működni.

! A berendezésnek nem szabadna 10 másodpercet meghaladó időt üresjáraton járni.

! A beszívott víz hőmérséklete nem haladhatja meg a 35°C fokot.

! A berendezés nem alkalmas hosszú távú alkalmazásra, pl. ipari vagy bányász vállalatokba, vagy reciklációs vízi rendszerben.

- Használjon zajjal, porral és vibrálással szembeni védőfelszerelést !!!

ÁRAMÜTÉSEK ELLENI VÉDELEM

! Ha a berendezést medencében, kerti tóban, esetleg hasonló víztartályokban használja, szükséges

kiegészítő kapcsoló felszerelése, az elektromos áramcsapás elleni védelem miatt. E kapcsolót üzembiztos állapotban kell tartani a berendezés biztonsága és megbízhatósága biztosítása céljából.

! A szerelésért felelős villanyszerelő köteles ellenőrizni, hogy az elektromos csatlakozás és a földelő csatlakozó megfelel-e a szabványnak.

Ezen berendezés használata csak akkor engedélyezett, ha olyan elektromos áramkörre van kapcsolva, amely 30 mA áramvédővel van ellátva.

! A berendezés csatlakozó kábele a dugóval, 2 földelő csatlakozóval van ellátva, melyek biztosítják a szivattyú megfelelő földelését. Az elektromos konnektornak szintén jól földelve kell lennie. A zárlat okozta meghibásodásokra a jótállás nem vonatkozik!

ŐRIZZE MEG A BIZTONSÁGI ELŐÍRÁSOKAT !!!

LEÍRÁS

Az GARDENIUS sorozat vízszivattyúi alkalmasak házi és kerti alkalmazásokra, stabil felszerelés formájában. Az Ön berendezése tiszta vízben való működtetésre van szánva. A felhasználás területe magában foglalja a kertek öntözését, egy háztartás vízellátását, kert vagy mezőgazdasági terület permetezését.

1. Motor
2. Csatlakozókábel és dugó
3. Markolat
4. Főkapcsoló
5. Nyomótorok (a víz kimenete).
6. Kiengedő szelep
7. Szívótorok (a víz bemenete)
8. Töltőszelep

PIKTOGRAMOK

A termék dobozán található piktogramok:

- a) A hálózat értékei
- b) Bemenő teljesítmény
- c) IP fedési fok
- d) Maximális nyomó magasság
- e) Maximális átfolyási mennyiség
- f) Maximális szívó magasság

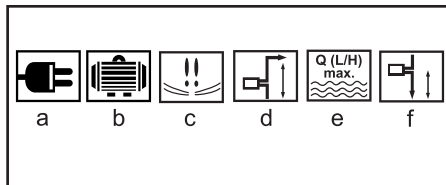

ÜZEMELTETÉS ÉS HASZNÁLAT

Az GARDENIUS szerszámcsalád kizárólag otthoni barkác-solásra és hobbi használatra alkalmas.

A gyártó és az importőr nem javasolják a szerszámok használatát sem szélsőséges körülmények közepette,

sem túlzott terhelés esetén.

Bármilyen további követelmény a gyártó és vásárló közti megegyezés tárgya.

Előzetes ellenőrzések és az elhelyezése

A szivattyu rendszerét úgy kell elhelyezni, hogy kizárt legyen a vízzel való elárasztása. A szivattyu jól szellőztetett, az időjárás viszontagságaitól védett helyen telepítsük.

! Szerelés alatt a berendezést mindig le kell kötni az elektromos feszültségről.

! Felhasználás előtt a berendezést a biztonság miatt ellenőrizze, és bizonyosodjon meg a csatlakozó kábel és a dugó sértetlenségéről. A berendezés használata tilos, ha akármilyen módon sérült.

! Az üzembe helyezés során a berendezést szükséges feltétlenül száraz, jól szellőztetett helyen tartani, alacsonyabb mint 35°C hőmérsékleten.

! A beszívott vízben található homok és kavics hatására a berendezés gyorsan elhasználódhat, és csökkenhet a teljesítménye. Hogy elkerüljük a homok, kavics és egyéb szennyeződés beszívását, a berendezés elé szűrő felszerelése szükséges (a szűrő nem része a szállításnak).

A csővezeték csatlakoztatása (B)

A berendezés beindítása előtt feltétlenül szükséges a berendezésre szerelni a szívó- és a nyomócsöveket. A szívócső a víz bevezetésére szolgál a forrásból (kút, tartály) a berendezésbe. A nyomócső a víz továbbítására szolgál a berendezésből a felhasználás helyére (pl. vízcsap, stb.). A sűrűdásból eredő veszteségek minimalizálása miatt, ajánljuk az ügyfélnek, legalább ¾" átmérőjű nyomócső használatát.

A szivattyú szívása

Csavarozzuk fel a szivótömlőt (pl. csavartmervítésű műanyagtömlő) közvetlenül, esetleg menetes adapter segítségével, amelyet a szivattyú szívónyílására csavarozunk fel (1" IG).

A felhasznált szivótömlőt fel kell szerelni szívókosárral, valamint visszazáró csapószeleppel.

A szivótömlő a víz szíváshelyét, egészen a szivattyúval köti össze. Mindig igyekezzünk meggátolni, hogy a szivótömlő magasabban legyen, mint maga a szivattyú. A szívócsőben jelenlévő levegő gátolja a víz szívását, ami a szivattyú megrongálásához, vagy meghibásodásához vezethet.

A szívó és nyomó rendszereket úgy kell csatlakoztatni, hogy a szivattyúra ne hassanak semmilyen mechanikus terheléssel.

A szívó szelepet olyan mélyen merítsük a vízbe, hogy elkerüljük azt az esetet, amikor a szivattyú szárazon fut. Szintén ügyeljünk a szivórendszer tömítésére, ugyanis a levegő beszívása gátolja a víz felszívását.

- Fokozott figyelmet kell fordítani a szívócső csatlakoztatására a berendezéshez. A nem szilárd kapcsolódás esetén, a berendezés tényleges teljesítménye csökken, vagy a berendezés nem fog működni. Abban az esetben, ha a szívócső hossza

nem haladja meg az 5 métert, ajánlott 1" átmérőjű cső használata. Ha a szívócső hossza meghaladja az 5 métert, ajánlott az 1¼" átmérőjű cső használata. A szívóidő lerövidítése miatt, ajánlott a szívócső elé szűrő felszerelése (a szűrő nem része a szállításnak).

Ezenkívül felszerelhető még kiegészítő alapszelep a szívócső elejére (a kiegészítő alapszelep nem része a szállításnak). A szívócső vertikális hossza a berendezés és a víztartály felülete között ne legyen több mint 7 méter, a horizontális hossza se legyen túlságosan nagy.

Nyomótömlő / kiengedőtömlő / csatlakoztatása

A nyomótömlőt a szivattyú nyomónyílására csavarozunk fel (1" IG), vagy közvetlenül, vagy menetes adapter segítségével.

Ellenőrizzuk, hogy a nyomótömlő hossza megfelel-e az alkalmazásunknak.

Ellenőrizzuk, hogy a nyomótömlő torkolat elhelyezése nem okoz-e veszélyt (gépkocsi forgalom, gyalogos forgalom, ...). A nyomórendszer minden záró berendezése (fűvókák, szelepek,...) az indításnál nyitva kell, hogy legyen, hogy a szivórendszerből könnyen eltávolodjon a levegő.

Az első használat előtt csavarjuk le a szivattyú tetején található kupakot, és a vízmű szivattyúját töltsük fel vízzel (C)

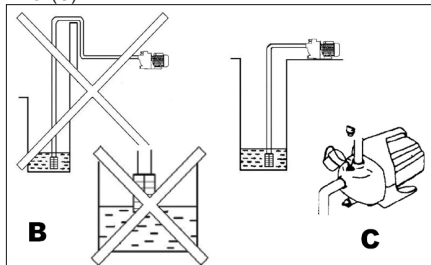

A szivattyú indítása

A szivattyút helyezzük szilárd, egyenes helyre.

Csatoljuk a szivótömlőt, amelyet előre előkészítettünk.

Csatlakoztassuk az elektromos feszültséghez.

A szivattyút, a nyomórendszer oldaláról töltsük meg vízzel.

A nyomórendszer minden záró berendezése az indításnál nyitva kell, hogy legyen, hogy a szivórendszerből könnyen eltávolodjon a levegő.

Ellenőrizzuk, hogy a szivattyú megfelelően forog-e, amelyet ennek hátsó részén figyelhetünk meg: a ventilátor a burkolaton jelölt irányban kell hogy forogjon.

A szivómagasságtól, és a szivórendszerben található levegő mennyiségétől függően, a szivattyú beindulása 30 másodperctől 1 percig tarthat. Ha az indulás ennél hosszabb ideig tart, a szivattyút szükséges ismételtlen megtölteni vízzel.

Rendszeresen ellenőrizzuk a vízszintet. Ha a vízszint a szívócső szűrője szintje alá csökken, állítsuk le a

szivattyút, hogy ne menjen üresjáratban. .
Rendszeresen ellenőrizzük a szivattyú működését (a motor forog, a vízkieresztés problémamentes, ...). Ha probléma merülne fel, azonnal állítsuk le a szivattyút, és kapcsoljuk le a feszültségről.
Ha a szivattyú a használatát követően leszerelésre kerül, a legközelebbi használata előtt ismét szükséges vízzel feltölteni.

Bekapcsolás és kikapcsolás

Bekapcsolás: a kapcsolót (4) a csiszolólárcsa irányába csúsztatjuk el.

Kikapcsolás: a kapcsolót (4) hátsó irányba csúsztatjuk.

A szívókosár és a visszazáró csapólemeznék köszönhetően a szivattyú nem ürül ki, és a vízrendszerbe nem kerül levegő. Így a következő használatkor elég a szivattyút egyszerűen a kapcsoló segítségével indítani, és használni a rendszert.

A szivattyú tárolása

Ha a szivattyút hosszabb ideig nem fogjuk használni, esetleg fagyveszély áll fenn, ezt rendszeresen ürítsük, és szársítsuk ki.

A szivattyút kapcsoljuk le az elektromos hálózatról.

Nyissuk meg a kiengedő szelepet

Távolítsuk el a nyomótömlőt.

Csavarozzuk le a szívócsövet (figyelem, ebben víz van). Ezt teljesen engedjük le.

Csavarozzuk le a visszazáró csapószelepet, és öblítsük át tiszta vízzel.

Tiszta vízzel öblítsük át a szívótömlőt is.

Ellenőrizzük, maradt-e víz a csövekben.

Tároljuk a szivattyút, a csőrendszert és a visszazáró csapószelepet olyan helyen, ahol nem veszélyeztetni sem fagy, sem semmiféle rázkódás.

TISZTÍTÁS ÉS KARBANTARTÁS

A vízmű alapján nem igényel karbantartást. Ennek ellenére, hogy hosszú ideig megőrizzük az üzemképességét, ajánljuk a rendszeres ellenőrzését és a megfelelő gondosságot.

Figyelmeztetés!

Bármilyen karbantartást megelőzően, mindig távolítsuk el a csatlakozó kábelt az elektromos feszültségről.

Ha a vízművet hosszabb ideig nem fogjuk használni, vagy leszereljük, öblítsük át tiszta vízzel, teljesen ürítsük ki, mindkét légszelep kicsavarásával, és hagyjuk kiszáradni.

- Ha lehetséges, a berendezéseket állandó hőmérsékletű és páratartalmú helyen tartsuk.

GE9CZ120 TEHNIKAI ADATOK

Bemenő feszültség	230 V
Bemenő frekvencia	50 Hz
Teljesítmény	1200W
Maximális kapacitás	3800 l/h
Maximális emelési magasság	50 m
Maximális vízhőmérséklet	35 °C
Maximális szemcseméret	35 mm

Max. merülési mélység	8 m
Tömeg	6,99 kg
A védelem osztálya	I.
IP fedési fok.	IPX4

A változtatás jogát fenntartjuk!

KÖRNYEZETVÉDELEM HULLADÉKKEZELÉS



Az elektromos szerszámot, annak tartozékait és csomagolását, kérjük, adja át a környezetet nem károsító újrahasznosításra.

Az elektromos szerszámot ne dobja a háztartási hulladékba!

Az elektromos és elektronikus berendezések hulladékairól szóló WEEE európai irányelv (2012/19/EU) és annak nemzeti törvényekbe való átültetése szerint a használhatatlan elektromos szerszámokat adja le hasonló eszköz vásárlásakor az eladónál, vagy az elektromos szerszámok gyűjtésére és megsemmisítésére kialakított hulladékgyűjtők valamelyikében. Az így leadott elektromos eszközök az összegyűjtés, ill. szétszerelés után átadásra kerülnek a környezetet nem károsító újrahasznosításra.

GARANCIA

A garancia-feltételek részletezése a garancialevélben található.

A gyártás időpontja

A gyártás időpontja kiolvasható a termék címkéjén található gyártási számból. A gyártási szám formátuma AAAA-CCCC-DD-HHHHH

ahol CCCC a gyártási év és a DD a gyártási hónap.

Észlelt hibák

A készülék használatakor a következő hibák léphetnek fel:

Meghibásodás	Lehetséges megoldás		A probléma megoldása
A villanymotor működik, de a szivattyú nem szívja a vizet.	<ol style="list-style-type: none">1. A bekapcsolást követően a berendezés még nincs vízzel telve.2. A szívócső nem megfelelő tömítése.3. A visszazáró csapószelep zárva van.4. A szívókosár nincs elmerülve.5. A levegő a nyomócsőből nincs kiengedve, mivel a vízkimenet zárva van.6. A szívómagasság túllépése.		<ol style="list-style-type: none">1. A berendezést töltsé meg vízzel.2. Ellenőrizze a berendezés javasolt, felhasznált részeit és alkatrészeit, mint pl. a szívócső csatlakozását, a nyomócső csatlakozását, a csatlakozó gyűrűt, a szívócsövet, stb., valamint a teflon- vagy kenderzsinegből készült csavarmentőtömítő szalagot.3. Tisztítsa ki a szívócső szűrőjét és az alapszelepét.4. Ha a berendezés szívni kezd, nyissa meg a vízkieresztőt (pl. a csapot, permetező fúvókákat, stb.)5. Töltsé meg az egész szívócsövet vízzel, vagy a berendezést ismételtelen ellenőrizze legalább 7 perces működés után.6. Csökkentse a szívómagasságot.7. Ellenőrizze a vízszintet a kútban vagy a víztartályban.
A villanymotor nem működik.	<ol style="list-style-type: none">1. Nincs csatlakozva az elektromos feszültségre.2. A ventilátor fedele gátolja a lapát forgását.3. A lapát blokkolva van.4. Blokkolt szivattyú, vagy meghibásodott motor		<ol style="list-style-type: none">1. Ellenőrizze a csatlakozást az elektromos feszültségre.2. Húzzuk ki az elektromos csatlakozót, csavarhúzóval távolítsuk el a ventilátor fedelét, majd a fedelet ismét erősítsük fel. Finoman fordítsuk el a lapátokat, és ellenőrizzük, hogy akadály nélkül forog-e.3. Húzzuk ki az elektromos csatlakozót, csavarhúzóval a ventilátor fedelén keresztül mozdítsuk el a tengelyt. Ha blokkolva van, juttassuk el a berendezést megbízott szervizbe.
Nem megfelelő vízmennyiség folyik ki.	<ol style="list-style-type: none">1. A szívómagasság > 8m.2. A szívókosár zárva van3. A szennyeződések csökkentették a berendezés hatékony teljesítményét.		<ol style="list-style-type: none">1. Ellenőrizze a szívómagasságot.2. Tisztítsa ki a szűrőt.3. Süllyessze az alapszelepet mély vízbe.
A hő-kapcsoló nem kapcsolja ki a berendezést.	<ol style="list-style-type: none">1. A villanymotor túlterhelt, mivel szennyeződések kerültek bele.		<ol style="list-style-type: none">1. A szivattyút tisztítsuk meg2. A készüléket küldjük márkaszervizbe ellenőrzésre

ES MEGEGYEZÉSI NYILATKOZAT

My, forgalmazó

(törvény alapján no. 22/1997, § 2, bekezdés. e)

WETRA-XT, ČR s.r.o.

Náchodská 1623, Praha 9, ČR

IČO 25632833

Kijelentjük, hogy a gyártmány

GE9CZ120

KERTI SZIVATYÚ

Típus:

Megnevezés:

Tехnikai paraméterek:

A hálózat értékei 230V~50Hz

Bemenő teljesítmény 1200W

Maximális kapacitás 3800 l/h

megfelel az összes Európai vállalat által kiadott követelménynek a következők alapján:

EC Machinery Directive (MD)	2006/42/EC
EC Low Voltage Directive (LVD)	2006/95/EC
EC Electromagnetic Compatibility Directive (EMC)	2004/108/EC

A gyártmány tulajdonságai és technikai specifikumai a következő EU normáknak felel meg:

EN 60335-1
EN 60335-2-41
EN 55014-1
EN 55014-2
EN 61000-3-2
EN 61000-3-3
EN 62233

A termék megfelel a RoHS (20011/65/EU) előírásainak.

Személy, mely a technikai dokumentáció összegzésével van megbízva:

Alexandr Herda, vezérigazgató

WETRA-XT, ČR s.r.o.

Náchodská 1623, Praha 9, ČR

Dátum: 2015-01-01



Alexandr Herda, vezérigazgató



Praha, 2015-01-01

SLO**GE9CZ120 - VRTNA ČRPALKA 1200W****SPOŠNA VARNOSTNA NAVODILA**

Ta varnostna navodila natančno preberite, pomnjenje in ohranite

OPOZORILO: Pri uporabi električnih strojev in električnih naprav je zaradi zaščite pred poškodbami z električnim tokom, poškodbami oseb in nevarnostjo nastanka požara obvezno potrebno upoštevati ta varnostna navodila. Z izrazom "električna naprava" so v vseh spodaj navedenih navodilih mišljene tako električne naprave, ki se napajajo iz omrežja (preko napajalnega kabla) kot tudi naprave, ki se napajajo preko baterij (brez napajalnega kabla).

Shranite vsa opozorila in navodila za naslednjo uporabo.

1. Delovno okolje

- Poskrbite za čist in dobro osvetljen delovni prostor. Nered in senčni deli na delovni površini so lahko vzrok za poškodbe. Pospravite naprave, ki jih trenutno ne uporabljate.
- Ne uporabljajte električne naprave v okolju, ki je nevarno za nastanek požara ali eksplozije, to pomeni v prostorih, kjer so prisotne vnetljive tekočine, plini ali prah. V električni napravi prihaja na komutatorju do iskrenja, kar lahko povzroči, da se vnamejo prah ali vlaga.
- Pri uporabi električne naprave omejite vstop v delovni prostor nepooblaščenim osebam. Zlasti otrokom! Če ste izpostavljeni motnjam, lahko izgubite nadzor nad izvajano dejavnostjo. V nobenem primeru ne puščajte električne naprave brez nadzora. Preprečite živalim dostop do naprave.

2. Električna varnost

- Vitaki električne naprave mora odgovarjati mrežni vtičnici. Vtičnika nikoli ne popravlјajtesami. Za napravo, ki ima na vtičniku zaščitni kontakt, nikoli ne uporabljate razdelicev ali drugih adapterjev. Nepoškodovano vtičnik in primerna vtičnica omejitava nevarnost poškodbe pri udaru električnega toka. Poškodovani ali zapleteni napajalni kablji povečujejo nevarnost poškodbe pri udaru električnega toka. Če je mrežni kablj poškodovan, ga je obvezno potrebno nadomestiti z novim mrežnim kabljom, ki ga lahko dobite v pooblaščenem servisnem centru ali pri dobavitelju.
- Izogibajte se stiku telesa z ozemljenimi predmeti, kot so npr. cevne instalacije, naprave centralnega ogrevanja, štedilniki in hladilniki. Nevarnost poškodbe pri udaru električnega toka je večja, če je vaše telo povezano z zemljo.
- Ne izpostavljajte električne naprave dežju, vlagi ali mokroti. Električne naprave se nikoli ne dotikajte z mokrimi rokami. Električne naprave nikoli ne umivajte pod tekočo vodo, niti je nikoli ne potopite v vodo.
- Napajalnega kabla ne uporabljajte za namene, za katere ni bil namenjen. Električne naprave nikoli ne nosite in ne vlecite za napajalni kablj. Vtičnika nikoli ne vlecite iz vtičnice za kablj. Preprečite mehanske poškodbe električnih kabljev, povzročene z ostrimi ali vročimi predmeti.
- El. naprava je bila izdelava izključno za napajanje iz izmeničnim el. tokom. Vedno preverite, če električna napetost odgovarja podatku, navedenemu na tipski nalepki naprave.
- Nikoli ne delajte z napravo, ki ima poškodovan el. kabl ali vtičnik, ali z napravo, ki je padla na tla ali je na kakršni koli način poškodovana.

- Pri uporabi podaljška vedno preverite, če njegovi tehnični parametri odgovarjajo podatkom, navedenim na tipski nalepki naprave. V primeru, da električno napravo uporabljate zunaj, uporabljajte kabl, primeren za zunanjo uporabo. Pri uporabi koltnega podaljška, je kabl potrebno razviti, da ne bi prišlo do pregretja.
- Če električno napravo uporabljate v vlažnih prostorih ali zunaj, jo je dovoljeno uporabljati izključno, če je priklopljena na el. krogotok s FID zaščitnim stikalom ≤ 30 mA. Uporaba el. krogotoka s FID zaščitnim stikalom zmanjšuje tveganje poškodbe zaradi udara električne energije.

- Ročno el. napravo držite izključno za izolirane površine, namenjene oprijemu; pri delovanju namreč lahko pride do kontakta rezalnega ali vrtnalnega dela s skritim vodnikom ali napajalnim kablom.

3. Varnost oseb

- Pri uporabi električne naprave bodite osredotočeni, namenite maksimalno pozornost dejavnosti, ki jo izvajate. Osredotočite se na delo. Ne uporabljajte električne naprave, če ste utrujeni, ali če ste pod vplivom drog, alkohola ali zdravil. Tudi trenutne nepozornosti pri uporabi električnega orodja lahko privede do resne poškodbe oseb. Pri delu z električnim orodjem ne vozite, ne pijte in ne kadite.
- Uporabljajte zaščitne pripomočke. Vedno uporabljajte zaščitno za vid. Uporabljajte zaščitna sredstva, ki odgovarjajo tipu dela, ki ga izvajate. Zaščitni pripomočki, npr. dihala aparat, zaščitna obutev s zaščitno prstno dresnjo, naglavno pokrivalo ali zaščitna za sluh, ki jih uporabljate v skladu s pogoji dela, znižujejo možnost poškodb.
- Izogibajte se nenamernemu vklopljanju naprave. Naprave, ki je priključena na električno omrežje, ne prenašajte s prstom na stikalo ali na zaganjačju. Pred prikloпом na električno omrežje se prepričajte, da sta stikalo ali zaganjač v položaju "izključeno". Prenašanje naprave s prstom na stikalo ali vklopljanje vtičnika v vtičnico z vključenim stikalom lahko povzroči resne poškodbe.
- Pred vklopom naprave odstranite vse pripomočke na vrtiljih delih naprave. Pripomočki, ki ostanejo pritrjeni na vrtiljni del električne naprave, lahko povzročijo telesne poškodbe.

- Ohranjajte stabilno držo in ravnotežje. Delajte samo tam, do koder lahko varno sežete. Nikoli ne precenjujete lastnih zmognosti. Električne naprave ne uporabljajte, če ste utrujeni.
- Oblecite se delu primerno. Uporabljajte delovno obleko. Ne nosite oblačil za prosti čas ali nakita. Bodite pozorni na to, da vaši lasje, obleka, rokavica ali

- drug del vašega telesa ne srede preblizu vrtiljih ali vročih delov el. naprave.
- Priključite sistem na sesanje prahu. Če ima naprava možnost priključitve na sistem za lovljenje ali sesanje prahu, ga redno uporabljajte. Uporaba teh sistemov lahko omeji nevarnosti, ki jih lahko povzročijo prah.

- Obdelovavec čvrsto pričvrstite. Za pričvrstitev kosa, ki ga boste obdelovali, uporabite mizarско spono ali prižem.

- Električne naprave ne uporabljajte, če ste pod vplivom alkohola, drog, zdravil ali drugih psihotropnih snovi.

- Ta naprava ni namenjena v uporabo osebam (vključno z otroki) z znižanimi fizičnimi, čutnimi ali mentalnimi sposobnostmi ali s pomanjkanjem izkušnje in znanja, razen če so pod nadzorom ali če so dobile navodila glede na uporabo naprave od osebe, ki je odgovorna za njihovo varnost. Otroci morajo biti pod nadzorom, da se ne prepičate, da se ne igrajo z napravo.

4. Uporaba električnega orodja in vzdrževanje

- V primeru kakršnihkoli težav pri delu, pred vsakim čiščenjem ali vzdrževanjem, pri vsakem preniku ali po končanem delu el. napravo vedno izklopite iz el. omrežja! Nikoli ne delajte z el. napravo, če je na kakršenkoli način poškodovana.

- V primeru, da naprava začne oddajati neobičajen zvok ali vonj, takoj prenehajte z delom.

- El. naprave ne preobremenjujte. Električna naprava bo delovala bolje in bolj varno, če jo boste uporabljali na obratih, za kakršne je bila predvidena. Uporabljajte brezhibno napravo, ki je namenjeno dani dejavnosti. Brezhibna naprava bo opravljala delo, za kakršno je bila sestavljena, bolje in bolj varno.

- Ne uporabljajte električne naprave, ki je ni mogoče varno vklopiti in izklopiti z nadzornim stikalom. Uporaba takšne naprave je nevarna. Stikalo v okvari mora popraviti pooblaščen servisler.

- Napravo izklopite iz vira električne energije preden začnete s prilagajanjem, zamenjavo dodatnih delov ali z vzdrževanjem. To opozorilo omejuje nevarnost naključnega vklopa.

- Električno napravo, ki je ne uporabljate, očistite in shranite tako, da ne bo na doseg otrok in oseb, ki jim ujam dostop ni dovoljen. Električna naprava v rokah neizkušenih uporabnikov je lahko nevarna. Električno napravo shranjujete na suhem in varnem mestu.

- Električno napravo vzdržujte v dobrem stanju. Redno pregledujte prilagoditev premičnih delov in njihovo premičnost. Preverjajte, če ni morda prišlo do poškodbe zaščitnih pokrovov ali drugih delov, ki bi lahko ogrozili varno delovanje električne naprave. Če je naprava poškodovana, jo pred naslednjo uporabo oddajte v popravilo. Slabo vzdrževane električne naprave povzročijo veliko poškodb.

- Rezalne dele vzdržujte ostre in čiste. Pravilno vzdrževane in naostreni deli olajšajo delo, omejujejo nevarnost poškodb, delo z njimi pa je lažje kontrolirati. Uporaba pripomočkov, ki niso navedeni v navodilih za uporabo, lahko poškodujejo napravo ali povzročijo telesne poškodbe.

- Električno napravo, pripomočke, delovne stroje, itd. uporabljajte v skladu s temi navodili in na način, ki je predpisan za konkretno električno napravo, in sicer glede na dane delovne pogoje in vrsto izvajanega dela. Uporaba naprave za namene, ki ne odgovarjajo namenu naprave, lahko privede do nevarnih situacij.

5. Uporaba baterije

- Pred vstavljanjem baterije se prepričajte, da je stikalo za izklop v položaju "0 - izklopljeno".

- Vstavljanje baterije v napravo v delovanju lahko povzroči nevarne situacije.
- Za polnjenje baterije uporabljajte izključno polnilnik, ki jih je predpisal proizvajalec. Uporaba polnilnika za drugi tip baterije lahko baterijo poškoduje in zanehti požar.

- Uporabljajte izključno baterije, ki so namenjene določeni napravi. Uporaba drugih baterij lahko povzroči poškodbe ali zanehti požar.

- Če baterija ni v uporabi, jo shranite ločeno od kovinskih predmetov kot so npr. spono, ključ, vijaki in drugi drobni kovinski predmeti, ki bi lahko povzročili prehod enega kontakta baterije z drugim. Kratek stik v bateriji lahko povzroči telesne poškodbe, opekline ali zanehti požar.

- Z baterijo ravnajte varčno, v nasprotnem primeru lahko iz baterije izteče kemična snov. Izogibajte se kontaktu s to snovjo, če pa kljub temu pride do kontakta, si poškodovano mesto dobro operite pod tekočo vodo. Če pride kemična snov v oči, takoj poiščite zdravniško pomoč. Kemična snov iz baterije lahko povzroči resne poškodbe.

6. Servis

- Delov naprave ne menjajte, popravil ne izvajajte sami, niti na kakršenkoli način ne posegajte v napravo. Popravilo naprave zaupajte pooblaščenim osebam.

- Popravilo ali sprememba izdelka brez pooblastila našega podjetja ni dovoljeno (lahko povzroči telesno poškodbo ali materialno škodo uporabniku).

- Električno napravo vedno predajte v popravilo na pooblaščen servis. Uporabljajte izključno originalne ali priporočene nadomestne dele. S tem zagotovite varnost tako sebi kot tudi vaši napravi.

DODATNA VARNOSTNA NAVODILA

Prosimo, da pred uporabo ta varnostna navodila preberete in jih shranite.

! – Ta simbol opozarja na nevarnost poškodbe uporabnika ali orodja.

! Neupoštevanje teh navodil lahko povzroči poškodbe.

! Črpalka ustreza veljavnim tehničnim predpisom in normativom.

!! Ta naprava ima zaščito pred brizgajočo vodo, vendar pa bi morala biti kljub temu nameščena v suhem okolju.

! To napravo je prepovedano uporabljati za delo z vnetljivimi ali škodljivimi tekočinami.

! Potrebno se je izogniti daljšemu vsesavanju brez vode.

! Dolgoročno nepretrgano delovanje te naprave ni dovoljeno.

! Ostanke olja ali druge nečistoče lahko vplivajo na delovanje naprave. Naprava ne sme biti dolgoročno izpostavljena nečistočam, pesku, kamenju, lepljivim materialom itd., ki vanjo vstopajo s črpano tekočino.

! Glede na to, da lahko črpana tekočina vsebuje kemijske korozivne snovi, je pomembno posvetiti pozornost temu, da bi se preprečilo vdor le teh v telo naprave.

! Opozorilo: Naprave ni dovoljeno uporabljati za prenos pitne vode.

! Da bi preprečili padec naprave, mora biti le ta stabilno nameščena.

! Naprave nikoli ne izpostavljajte vplivom mraza, delu brez obremenitve ali blokadi nečistoč.

! Opozorilo: V kolikor naprava deluje, mora biti izpust vode (vodovodna pipa ali namakalni izhod) odprt zaradi izpuščanja zraka iz cevi. Če bi naprava delovala več kot 5 minut in bi bil izpust vode zaprt, bi se lahko naprava pregrela.

! Naprava nebi smela brez obremenitve delovati več kot 10 sekund.

! Temperatura vsesane vode ne sme presegati 35°C!

! Naprava ni primerna za dolgoročno obremenitev/delovanje, npr. v industrijski ali rudarski obratih ali v sistemu za recikliranje vode.

ZAŠČITA PRED ELEKTRIČNIM UDAROM

! V kolikor napravo uporabljate v bazenu, v vrtnem ribniku ali v podobnih vodnih zajetjih, je iz varnostnih razlogov varovanja pred električnim udarom, potrebno namestiti dodatno stikalo. Iz razloga zagotovitve varnosti, to stikalo vzdržujte v delujočem stanju.

! Električar, ki je odgovoren za montažo omenjenega stikala, mora preveriti ali sta električni priključek in ozemljitvena sponka, v skladu z elektrotehničnimi predpisi.

! To napravo je dovoljeno uporabljati le če je priključena na električno omrežje z nadtokovno zaščito 30 mA.

! Naprava ima napajalni kabel z vilico in varnostnim zatičem. Električna vtičnica mora biti ozemljena. Okvare, ki so na napravi nastale zaradi kratkega stika na omrežju, niso zajete v garancijo!

TA VARNOSTNA NAVODILA SHRANITE!!!

OPIS

Električne vodne črpalke in vodovodi serije GARDENIUS so, v obliki trdne inštalacije, primerni za domačo in vrtno uporabo. Vaša naprava je namenjena delu s čisto vodo. Obseg uporabe vključuje namakanje vrta, oskrba z vodo za eno gospodinjstvo, škropljenje na vrtu ali na kmetijski površini.

1. Motor
2. Kabel in vilica
3. Ročaj
4. Stikalo
5. Žrelo za praznjenje (izhod vode)
6. Izpustni ventil
7. Sesalno žrelo (dovod vode)
8. Polnilni ventil

PIKTOGRAMI

Piktogrami navedeni na embalaži izdelka :

- a) Vrednosti napajanja
- b) Moč
- c) Stopnja IP zaščite
- d) Največja višina iztiskanja
- e) Največji pretok
- f) Največja višina vsesavanja

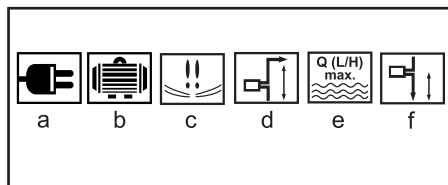

UPORABA IN DELOVANJE

Orodja in naprave GARDENIUS so namenjena izključno do-mači ali hobi uporabi. Proizvajalec in uvoznik ne pripo-ročata uporabe tega orodja v ekstremnih pogojih ter pri visoki obremenitvi.

Kakršnekoli dodatne zahteve morajo biti predmet dogovora med proizvajalcem in kupcem.

Predhodni pregledi in namestitve Črpalka mora biti nameščena na takšnem mestu, da je možnost poplavljenosti naprave izključena. Črpalke namestite v zračen prostor, kjer bo naprava varna pred vremenskimi vp-livi.

! Med nameščanjem mora biti naprava vedno odklopljena iz električnega omrežja.

! Prosimo da se iz varnostnih razlogov, prepričate, da kabel in vtič nista poškodovana. Črpalke je prepovedano uporabljati v primeru, da je ta kakor koli poškodovana. ! Za čas delovanja je potrebno imeti napravo v suhem in zračnem prostoru s temperaturo nižjo od 35°C.

! Pesek in kamenje v vsesani vodi lahko napravo hitro obrabijo in s tem zmanjšajo njen izkoristek. Da bi se izognili vsesavanju peska, kamenja ali drugih nečistoč, je pred napravo potrebno namestiti filter (ni del dobave).

Priključitev cevi (B)

- Preden napravo zaženete je nanjo potrebno namestiti dovodne in odvodne cevi. Dovodne cevi služijo za

dovajanje vode iz vodnega vira (vodnjak, rezervoar) v napravo. Odvodne cevi zagotavljajo prenos vode iz naprave na mesto porabe (npr. vodovodna pipica itd.). Da bi zmanjšali izgube zaradi trenja, priporočamo uporabo odvodnih cevi z minimalnim premerom "3/4".

Vsesavanje črpalke

Sesalna cev (npr. plastična cev s spiralno ojačitvijo) privijte bodisi neposredno ali s pomočjo zmanjševalnega navoja, katerega se navije na sesalni del črpalke (1"IG).

Uporabljena sesalna cev mora biti opremljena s sesalnim košem, čigar sestavni del je tudi povratna loputa. Sesalna cev se dviga od mesta vsesavanja vode vse do črpalke. Zrak v sesalni cevi preprečuje vsesavanje vode, kar povzroča poškodbe ali uničenje črpalke.

Zrak v sesalni cevi preprečuje vsesavanje vode, kar povzroča poškodbe ali uničenje črpalke.

Sesalne in tlačne poti morajo biti priključene na tak način, da nebi izzvali mehanske preobremenitve črpalke.

Sesalna cev mora biti potopljen tako globoko v vodo, da v črpalci nebi mogla nastati situacija, kjer bi črpalka tekla na prazno. Posebno pozornost namenite dobri priključitvi med dovodno cevjo in vodovodom. Nepravilna priključitev bo zmanjšala dejanski izkoristek naprave ali pa povzročila nedelovanje naprave. V primeru, da je sesalna cev krajša od 5m, je priporočeno uporabiti cev premera 1". V kolikor je dovodna cev daljša od 5m je priporočeno uporabiti cev premera 1L". Prav tako je možno, na sprednji del vodovoda, namestiti dopolnilni osnovni ventil (ni del dobave). Vertikalna dolžina dovodne cevi med vodovodom in površino rezervoarja nebi smela presežati 7 metrov. Tudi horizontalna dolžina nebi smela biti predolga.

Priključitev tlačne /odtočne/ cevi

Tlačna - odtočna cev mora biti na dostopno točko za tlačno pot (1" IG) priključena bodisi neposredno bodisi s pomočjo navojnega vmesnika. Preverite, če je odvodna cev dovolj dolga. Preverite ali namestitvev odvodne cevi omogoča odvodnjavanje brez kakršnih koli nevarnosti. Vse zapiralne naprave (pršilne šobe, ventili ipd.) morajo biti ob zagonu popolnoma odprte, da bi lahko zrak ušel iz sesalnih poti.

Pred prvo uporabo odvijte navoj, ki se nahaja na vrhu črpalke, črpalko vodovoda pa napolnite z vodo. (C)

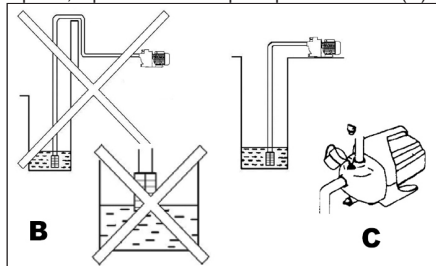

Zagon črpalke

Črpalko namestite na ravno in močno podlago. Priključite sesalo cev, ki je pripravljena na uporabo.

Priključite električno napajanje. S strani tlačne poti črpalke namočite. Vse zapiralne naprave (pršilne šobe,

ventili ipd.) morajo biti ob zagonu popolnoma odprte, da bi lahko iz sesalne poti ušel ves zrak. Preverite ali se črpalka pravilno obrača. Opazujte zadnji del črpalke: ventilator se mora vrteti v smeri prikazani na pokrovu ventilatorja. Odvisno od sesalne višine, lahko zagon črpalke traja od 30 sekund do 1 minute. Če zagon traja dlje, kot omenjeno, je potrebno črpalko ponovno napolniti z vodo. Redno preverjajte gladino vode. V kolikor je gladina vode pod sesalnim filtrom, ustavite črpalke, da ta nebi tekla brez na prazno.

Redno preverjajte pravilno delovanje črpalke (motor se mora vrteti, vodo se mora izpuščati brez okvar,...).

V kolikor se pojavi težava, takoj ustavite črpalke in jo odklopite. Če je bila črpalka po uporabi razstavljena, mora biti ob ponovni priključitvi in uporabi zopet napolnjena z vodo.

Vklop in izklop

Črpalke vklopite s preklopom stikala (4) v položaj "I". S preklopom stikala (4) v položaj "0" vodovod izklopite. Zahvaljujoč sesalnemu košu se črpalke ne izprazni v vodni obtok pa ne bo prišel zrak. Če ostane naprava v teku, boste lahko ponovno enostavno črpalci z vklopom črpalke s pomočjo stikala.

Skладиščenje črpalke

V primeru nevarnosti mraza ali v primeru da črpalke daljši čas ne uporabljate, jo dobro izpraznite in osušite. Črpalke odklopite iz električnega omrežja. Odvijte izpustni ventil. Odstranite odvodno cev.

Odvijte sesalno cev (pozor, ta je polna vode). Izpraznite jo. Odvijte povratno loputo in izperite s čisto vodo.

Sesalno cev izperite s čisto vodo. Prepričajte se, da se v cevi ne nahaja stoječa voda. Črpalke, cevovod in povratno loputo pospravite pred mrazom. Črpalke postavite na mesto, kjer ne prihaja do tresljajev.

ČIŠČENJE IN VZDRŽEVANJE

Črpalke v bistvu ne potrebuje vzdrževanja. Da bi zagotovili dolgo življenjsko dobo, priporočamo redno kontrolo in skrb.

OPOZORILO!

Pred vsakim vzdrževanjem iz vtičnice iztaknite dovodni kabel. Če črpalke dlje časa ne boste uporabljali, ali jo boste v zimskih mesecih razstavili, jo splahnite z vodo, jo popolnoma izpraznite tako da odvijete oba prezračevalna čepa in pustite, da se posuši.

Če je možno skladiščite napravo na mestu s stalno temperaturo (5 - 35°C) in vlago.

TEHNIČNI PODATKI

Vhodna napetost	230 V
Vhodna frekvenca	50Hz
Moč	1200 W
Max. kapaciteta črpanja	3800 l/h
Max. višina izpodriva	50 m
Max. temperatura tekočine	35°C
Max. velikost delcev	35 mm
Max. globina potopa	8m
Teža	7,99 kg
Varnostni razred	I.
Stopnja IP zaščite	IPX4

Zaradi varovanja okolja je elektronsko orodje, dodatno opremo in embalažo potrebno reciklirati.



Elektronskega orodjane odlagajte skupaj z gospodinjstvi odpadki!

Skladno z evropsko uredbo WEEE (2012/19/EU) o starih električnih in elektronskih napravah in v skladu z njeno uporabo v nacionalni zakonodaji, mora biti elektronsko orodje, ki ni več v uporabi, vrnjeno na kraj nakupa ali na zbirno mesto, kije namenjeno za zbiranje in uničevanje elektronskih naprava. Na ta način se elektronske naprave zbirajo, razstavijo in reciklirajo na okolju prijazen način.

GARANCIJA

V priloženem materialu boste našli specifikacijo garancijskih pogojev.

Datum izdelave

Datum izdelave je del proizvodne številke, ki je navedena na nalepki izdelka. Proizvodna številka ima zapis oblike AAAA-CCCC-DD-HHHHH – kjer je CCCC leto izdelave, DD pa mesec izdelave.

Možne okvare

Med obratovanjem lahko pride do naslednjih težav:

Okvara	Možni vzroki		Rešitev težav
Črpalka teče, vendar ne črpa vode	<ol style="list-style-type: none">Po zagonu telo črpalke še ni napolnjeno z vodo.Nezadostna tesnitev dovodnih cevi.Povratna loputa je blokiranaSesalni koš ni potopljenZrak iz odvodne cevi ni izpuščen, ker je vodni izstop zaprt.Nadvišanje sesanja (> 7m)		<ol style="list-style-type: none">Napravo napolnite z vodoPreverite priporočene, uporabljene dele in delce dovodne cevi, spoj odvodne cevi, spenjalni obroč, dovodno cev itd. prav tako tesnilni pas vijaknega navoja izdelanega iz konopljine vrvi.Očistite filter in osnovni ventil dovodne cevi.Ko začne naprava vsesavati, odprite vodni izpust (npr. pipo, pršilne šobe itd.)Znižajte višino vsesavanja.Preverite raven vode v vodnjaku ali v vodnem zajetju.
Elektromotor brni, vendar ne deluje	<ol style="list-style-type: none">Je brez dovoda električne energijePokrov ventilatorja preprečuje vrtenjeZablokirana črpalka, ali poškodovan motor		<ol style="list-style-type: none">Preverite dovod električne energije.Izvalcite vilico, z izvijačem odstranite pokrov ventilatorja in ga nato ponovno pričvrstite. Rahlo zavrtite lopatico in preverite ali se obrača brez težav.Če je zablokiran, pošljite napravo na pooblaščen servis.
Izteka nezadostna količina vode	<ol style="list-style-type: none">Sesalna višina (> 7 m)Sesalni koš je zablokiranNečistoče so zmanjšale učinek naprave.		<ol style="list-style-type: none">Preverite višino sesanja.Očistite filterSesalni koš potisnite v globoko vodo
Stikalo občutljivo na temperaturo naprave ne izklaplja	<ol style="list-style-type: none">Črpalka je preobremenjena, ker se v njej nahajajo nečistoče.		<ol style="list-style-type: none">Črpalčko očistiteNapravo pošljite na kontrolo pooblaščen servis.

EU - IZJAVA O SKLADNOSTI

Mi, dobavitelj
(skladno z Zakonom št. 22/1997, § 2, odst. e)
WETRA-XT, ČR s.r.o., Náchodská 1623, Praha 9, ČR
ID za DDV 25632833
Izjavljamo, da je izdelek

Tip:	GE9CZ120	
Naziv::	VRTNA ČRPALKA	
Tehnični podatki	Vhodna napetost	230V~50Hz
	Moč	1200W
	Max. kapaciteta črpanja	3800 l/h

skladen z vsemi ustreznimi določbami naslednjih predpisov Evropske unije:

EC Machinery Directive (MD)	2006/42/EC
EC Low Voltage Directive (LVD)	2006/95/EC
EC Electromagnetic Compatibility Directive (EMC)	2004/108/EC

Lastnosti in tehnične specifikacije izdelka so v skladu z normativi EU:

EN 60335-1
EN 60335-2-41
EN 55014-1
EN 55014-2
EN 61000-3-2
EN 61000-3-3
EN 62233

Izdelek izpolnjuje zahteve iz uredbe RoHS (2011/65/EC).

Oseba, odgovorna za sestavljanje tehnične dokumentacije:

Alexandr Herda, general manager
WETRA-XT, ČR s.r.o.
Náchodská 1623, Praha 9, ČR

Datum: 2015-01-01

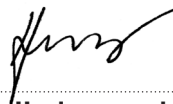

Alexandr Herda, general manager



Praha, 2015-01-01

Original IZJAVA O SKLADNOSTI

OGÓLNA INSTRUKCJA BEZPIECZEŃSTWA

Przechowaj wszelkie ostrzeżenia oraz instrukcje, w celu wykorzystania w przyszłości.

Z niniejszą instrukcją bezpieczeństwa należy się szczegółowo zapoznać, zapamiętać ją oraz zachować

OSTRZEŻENIE: w związku z ochroną przed porażeniem prądem elektrycznym, zraniem osób oraz niebezpieczeństwem powstania pożaru należy przy eksploatacji maszyn elektrycznych oraz elektrycznych narzędzi respektować i przestrzegać następujących zasad bezpieczeństwa. Pod pojęciem „narzędzi elektrycznych” rozumie się we wszystkich poniższych wytycznych narzędzia zasilane z sieci (kablem zasilającym), oraz narzędzia zasilane bateriami i -akumulatorami (bez kabla zasilającego).

1. Środowisko pracy

a) Urzućmy miejsce pracy w czystości oraz dbaj o dobre oświetlenie. Bałagan i niedoświetlone miejsca na stanowisku pracy przyczynią się do wypadków. Upzątnij narzędzia, których właśnie nie używasz

b) Nie używaj elektrycznych narzędzi w środowisku zagrożonym powstaniem pożaru lub wybuchem, to znaczy w miejscach, gdzie występują łatwopalne ciecze, gazy lub pył. Na komutatorze narzędzia elektrycznego powstaje iskierzenie, które może być przyczyną zapalenia pyłu lub opałów.

c) Przy eksploatacji narzędzi elektrycznych należy ograniczyć dostęp do obszaru pracy osobom nieopowolanym, zwłaszcza dzieciom! Jeżeli stracisz koncentrację, możesz stracić kontrolę nad przeprowadzoną czynnością. W żadnym przypadku nie zostawiaj narzędzia elektrycznego bez nadzoru. Podejmij wszelkie kroki, aby uniemożliwić dostęp do urządzenia zwierzętom.

2. Bezpieczeństwo elektryczne

a) Wytyczka kabla zasilającego narzędzia elektrycznego musi odpowiadać gniazdku sieciowemu. Nigdy w żaden sposób nie modyfikuj wytyczki. W przypadku narzędzi, które mają na wytyczce kabla zasilającego boloc zabezpieczający, nie używaj rozgałkaczy ani innych adapterów. Nieuszkodzone wytyczki i odpowiednie gniazdka ograniczają niebezpieczeństwo porażenia prądem elektrycznym. Uszkodzone lub poplątane kable zasilające zwiększają ryzyko niebezpieczeństwa porażenia prądem elektrycznym. Jeżeli kabel sieciowy jest uszkodzony, konieczne jest zastąpienie go nowym kablem sieciowym, który można pozyskać w autoryzowanym punkcie serwisowym lub u dostawcy.

b) Wystrzegaj się kontaktu ciała z uzemnionymi przedmiotami, jak np. rury, grzejniki centralnego ogrzewania, kuchenki gazowe czy chłodziarki. Niebezpieczeństwo porażenia prądem elektrycznym jest większe, jeżeli twoje ciało ma kontakt z ziemią.

c) Nie narażaj narzędzia elektrycznego na deszcz, wilgoc lub zmoczenie. Nigdy nie dotykaj narzędzia elektrycznego mokrymi rękoma. Nigdy nie mój narzędzia elektrycznego pod bieżącą wodą ani nie zanurzaj go w wodzie.

d) Nie używaj kabla zasilającego do innego celu niż jest przeznaczony. Nigdy nie noś i nie ciągnij narzędzia elektrycznego za kabel zasilający. Nie wyciągaj wytyczki z gniazdka poprzez ciągnięcie za kabel. Nie dopuść do mechanicznego uszkodzenia kabli elektrycznych ostrymi lub gorącymi przedmiotami.

e) Narzędzie elektryczne zostało wyprodukowane wyłącznie do zasilania zmiennym prądem elektrycznym.

Zawsze kontroluj, czy napięcie elektryczne odpowiada informacjom zamieszczonym na tabliczce znamionowej narzędzia.

f) Nigdy nie pracuj z narzędziami, które ma uszkodzony kabel elektryczny lub wytyczkę, lub spadła na ziemię i jest w jakikolwiek sposób uszkodzone.

g) W przypadku użycia kabla przedłużającego, zawsze sprawdzaj, czy jego parametry techniczne odpowiadają danym zamieszczonym na tabliczce znamionowej narzędzia. Jeżeli narzędzie jest używane na zewnątrz, używaj kabla przedłużającego odpowiedniego do użytkowania na zewnątrz. Przy użyciu bębnow przedłużających konieczne jest ich rozwinięcie, aby nie dochodziło do przegrzania kabla.

h) Jeżeli elektryczne narzędzie jest używane w wilgotnych pomieszczeniach lub na zewnątrz, jego użytkowanie jest dozwolone tylko wtedy, jeżeli jest podłączone do obwodu elektrycznego z wyłącznikiem różnicowoprądowym ≤30 mA. Wykorzystanie elektrycznego obwodu z wyłącznikiem /RCD/ obniża ryzyko porażenia prądem elektrycznym.

i) Ręczne narzędzie elektryczne trzymaj wyłącznie za zaizolowane obszary przeznaczone do chwytu, ponieważ w trakcie eksploatacji może dojść do kontaktu osprzętu tnącego czy wierzącego z ukrytym przewodem lub ze sznurkiem zasilającym narzędzia.

3. Bezpieczeństwo osób

a) Przy użyciu narzędzia elektrycznego bądź uważaj i ostrożnie, poświęć maksymalną uwagę czynności, którą wykonujesz. Skup się na pracy. Nie pracuj z narzędziem elektrycznym, jeżeli jesteś zmęczony lub jesteś pod wpływem narkotyków, alkoholu lub leków. Również chwilowa nieuwaga przy użyciu narzędzia elektrycznego może prowadzić do poważnego urazu osób. Przy pracy z narzędziem elektrycznym nie jedz, nie pij i nie pal.

b) Używaj środków ochronnych. Zawsze używaj środków chroniących wzrok. Używaj środków ochronnych odpowiadających rodzajowi pracy, którą wykonujesz. Środki ochronne, jak na przykład respirator, antypoślizgowe obuwie ochronne, nakrycie głowy lub ochrona słuchu używane w zgodzie z warunkami pracy, obniżają ryzyko zranienia osób.

c) Wystrzegaj się nieumyślnego załączenia narzędzia. Nie przenoś narzędzia, które jest podłączone do sieci elektrycznej z palcem na włączniku lub spущe. Przed przyłączeniem do napięcia elektrycznego, upewnij się że włącznik lub spust są w pozycji „wyłączony”. Przenoszenie narzędzia z palcem na włączniku lub wkładanie wytyczki narzędzia do gniazdka z załączonym włącznikiem może być przyczyną poważnych urazów.

d) Przed włączeniem narzędzia używaj wszelkie klucze i przyrządy ustawiające. Klucz lub przyrząd nastawiający, który zostanie przymocowany do obracającej się części może być przyczyną zranienia osób.

e) Zawsze utrzymuj stałą postawę i równowagę. Pracuj tylko tam, gdzie masz bezpieczny dostęp. Nigdy nie przeceniaj własnych sił. Nie używaj narzędzi elektrycznych, jeżeli jesteś zmęczony.

f) Ueberaj się w odpowiedni sposób. Używaj odzieży roboczej. Nie noś luźnych ubrań i biżuterii. Dbaj o to, aby twoje włosy, odzież, rękawice lub inne części twojego ciała nie znalazły się zbyt blisko obracających się lub rozgrzanych części narzędzia elektrycznego.

g) Podłącz urządzenie do odsysania pyłu. Jeżeli narzędzie posiada możliwość podłączenia urządzenia do wychwytywania lub odsysania pyłu, zapewnij aby doszło do jego odpowiedniego podłączenia i użytkowania. Wykorzystanie tych

urządzeń może ograniczyć niebezpieczeństwo powstające z powodu pyłu.

h) Stabilnie przycmoć obrabiany przedmiot. Użyj skosu stolarskiego lub imadła w celu zamocowania części, która będziez obrabiac.

i) Nie używaj narzędzia elektrycznego, jeżeli jesteś pod wpływem alkoholu, narkotyków, leków lub innych środków odurzających lub uzależniających.

j) Opisywane urządzenie nie jest przeznaczone do użytku przez osoby o obniżonych możliwościach fizycznych, utylitowych, metalicznych (włącznie z dziećmi) lub przez osoby z niewystarczającym doświadczeniem i wiedzą, jeżeli nie znajdują się one pod nadzorem lub nie otrzymały wskazań dot. użytkowania od osoby odpowiedzialnej za ich bezpieczeństwo.

Dzieci muszą znajdować się pod nadzorem, aby była pewność, że nie bawią się urządzeniem.

4. Używanie narzędzia elektrycznego i jego konserwacja

a) W przypadku jakichkolwiek problemów przy pracy, przed każdym czyszczeniem lub konserwacją, przy każdym przesuńczeniu oraz po ukończeniu pracy, narzędzie elektryczne należy zawsze odłączyć od sieci elektrycznej. Nigdy nie pracuj z narzędziem elektrycznym, jeżeli jest ono w jakikolwiek sposób uszkodzone.

b) Jeżeli narzędzie zacznie wydawać nienaturalny dźwięk lub zapach, natychmiast zakończ pracę.

c) Nie przeciągaj narzędzia elektrycznego. Narzędzie elektryczne będzie pracować lepiej i bezpieczniej, jeżeli będziesz go używać jedynie przy obrotach, które są dla niego zalecane. Używaj odpowiedniego narzędzia, przeznaczanego dla danej czynności. Odpowiednie narzędzie będzie lepiej i bezpieczniej wykonywać pracę, dla której zostało skonstruowane.

d) Nie używaj narzędzia elektrycznego, którego nie da się bezpiecznie wyłączyć i wyłączyć włącznikiem sterowania. Używanie takiego narzędzia jest niebezpieczne. Wadliwe włączniki muszą być naprawione przez certyfikowany serwis.

e) Przed rozpoczęciem regulacji, wymiany osprzętu lub konserwacji odłącz narzędzie od źródła energii elektrycznej. Ten krok ograniczy niebezpieczeństwo przypadkowego uruchomienia.

f) Nieużywane narzędzie elektryczne wyczyść i schowaj tak, by znajdowało się poza zasięgiem dzieci i osób nieopowolanych. Narzędzie elektryczne w rękach niedoświadczonych użytkowników może być niebezpieczne. Narzędzie elektryczne przechowuj w suchym i bezpiecznym miejscu.

g) Urzućmy narzędzie elektryczne w dobrym stanie. Systematycznie kontroluj wyregulowanie ruchomych części oraz ich ruch. Kontroluj, czy nie doszło do uszkodzeń obudowy ochronnej lub innych części, których uszkodzenia mogą zagrozić bezpiecznemu działaniu narzędzia elektrycznego. Jeżeli narzędzie jest uszkodzone, spraw, aby przed kolejnym użyciem zostało w pełni naprawione. Wiele urazów jest spowodowanych przez złą konserwację narzędzie elektrycznego.

h) Przyrządy tnące utrzymuj w czystości oraz dbaj o ich ostrość. Odpowiednie utrzymanie i naostrzenie narzędzia ułatwiają pracę, ograniczają niebezpieczeństwo zranienia, a przez to nmi się łatwo kontroluje. Użycie innego wyposażenia niż to, które zostało podane w instrukcji obsługi, może spowodować uszkodzenie narzędzia i być przyczyną zranienia.

i) Narzędzi elektrycznych, wyposażeni, sprzętu roboczego itp. używaj w zgodzie z niniejszą instrukcją w sposób, który jest przypisany dla konkretnego narzędzia elektrycznego, dodatkowo z uwagą na dane warunki pracy oraz rodzaj wykonywanej pracy. Używanie narzędzia do innych celów, niż jest przeznaczone, może prowadzić do niebezpiecznych sytuacji.

5. Używanie narzędzia akumulatorowego

a) Przed włożeniem akumulatora, upewnij się, że włącznik znajduje się w pozycji „0 - wyłączony”.

Włożenie akumulatora do włączonego narzędzia może być przyczyną niebezpiecznych sytuacji.

b) Do ładowania akumulatorów stosuj jedynie ładowarki wskazane przez producenta.

Użycie ładowarki przeznaczonej dla innego typu akumulatora może spowodować jego uszkodzenie oraz pożar.

c) Używaj akumulatorów, które są przeznaczone jedynie dla danego narzędzia. Użycie innych akumulatorów może być przyczyną zranienia lub powstania pożaru.

d) Jeżeli akumulator nie jest używany, przechowuj go bez kontaktu z metalowymi przedmiotami, na przykład: zaciskami, kluczami, śrubami i innymi drobnymi metalowymi przedmiotami, które mogłyby spowodować kontakt jednego styku akumulatora z drugim. Zwarcie akumulatora może spowodować zranienie, poparzenia lub pożar.

e) Obchodź się ostrożnie z akumulatorami. Przy nieostrożnym obchodzeniu się może z akumulatora wycieć substancja chemiczna. Unikaj kontaktu z tą substancją, a jeżeli dojdzie do kontaktu z nią, dokładnie wymyj miejsce kontaktu pod bieżącą wodą. Jeżeli substancja chemiczna dostanie się do oczu, natychmiast kontaktuj się z lekarzem. Substancja chemiczna z akumulatora może spowodować poważne zranienia.

6. Serwis

a) Nie wymieniaj sam części narzędzia, nie przeprowadzaj samodzielnych napraw, ani w żaden inny sposób nie ingeruj w konstrukcję narzędzia. Naprawy narzędzia zlecaj wykwalifikowanym osobom.

b) Każda naprawa lub modyfikacja produktu przeprowadzona bez upoważnienia przez naszą firmę jest niedopuszczalna (może spowodować uraz lub szkodę użytkowników).

c) Narzędzia elektryczne zawsze oddawaj do naprawy do certyfikowanego punktu serwisowego. Używaj tylko oryginalnych lub polecanych części zamiennych. Zapewnisz w ten sposób bezpieczeństwo sobie i twojemu narzędziu.

UZUPEŁNIAJĄCA INSTRUKCJA BEZPIECZEŃSTWA

Przed użyciem przeczytaj niniejszą instrukcję bezpieczeństwa oraz zachowaj ją.

! - Ten symbol oznacza niebezpieczeństwo wystąpienia urazu lub uszkodzenia urządzenia.

! Pompa odpowiada obowiązującym przepisom i normom technicznym.

! To urządzenie posiada zabezpieczenie przed ciekącą wodą, ale mimo to powinno być umieszczone w suchym środowisku.

! Zakazane jest używanie tego urządzenia do pracy z palnymi lub szkodliwymi cieczami.

! Należy unikać dłuższego zasysania bez wody.

! Długotrwale nieprzerwane działanie tego urządzenia nie jest dozwolone.

! Resztki smaru lub inne zanieczyszczenia mogą mieć wpływ na działanie urządzenia. Urządzenie nie może być długotrwale narażone na działanie zanieczyszczeń, piasku, kamieni, klejących materiałów itd., które dostaną się do maszyny razem z pompowaną cieczą.

! W związku z tym, że pompowana ciecz może zawierać substancje chemiczne powodujące korozję, należy starać się, aby nie dochodziło do przenikania tych substancji do korpusu urządzenia.

! Ostrzeżenie: Urządzenia nie można używać w celu transportu wody pitnej.

! W celu uniknięcia upadku urządzenia, musi być ono umieszczone stabilnie.

! Nie narażaj nigdy urządzenia na mróz, działanie „na sucho” lub blokowanie nieczystościami.

! Ostrzeżenie: Jeżeli urządzenie pracuje, odpływ wody (kran lub końcówka skraplająca) musi być otwarty w związku z wypuszczaniem powietrza z rurociągu. Jeżeli upust wody jest zamknięty, urządzenie może się uszkodzić poprzez przegrzanie, jeżeli będzie pracować dłużej niż 5 minut.

! Urządzenie nie powinno pracować bez obciążenia dłużej niż 10 sekund.

! Temperatura zasysanej wody nie może przekroczyć 35°C !

! Urządzenie nie jest przystosowane do długotrwałego obciążenia/działania, np. w zakładach górniczych lub przemysłowych lub w układzie oczyszczania wody.

ZABEZPIECZENIE PRZED PRADEM ELEKTRYCZNYM

! Jeżeli używasz urządzenia w basenie, w oczku wodnym lub podobnych zbiornikach wodnych, konieczne jest, aby zainstalować dodatkowy wyłącznik w celu zabezpieczenia przed porażeniem prądem elektrycznym. Aby zapewnić bezpieczeństwo i niezawodność przyrządu, utrzymuj ten wyłącznik w stanie umożliwiający użycie.

! Elektryk odpowiedzialny za montaż musi skontrolować, czy połączenie elektryczne i zacisk uziemiający są zgodne z przepisami elektrotechnicznymi.

! To urządzenie wolno używać tylko wtedy, kiedy jest podłączone do obwodu elektrycznego z wyłącznikiem różnicowoprądowym 30 mA.

! Urządzenie posiada kabel zasilający z wtyczką z bolcem zabezpieczającym. Gniazdko elektryczne musi być uziemione. Usterki spowodowane zwarciami na przyłączeniu nie są zabezpieczone gwarancją.

ZACHOWAJ NINIEJSZĄ INSTRUKCJĘ
BEZPIECZEŃSTWA !!!

OPIS

Elektryczne pompy wodne i hydrofony serii GARDENIUS są odpowiednie o użytku domowego i ogrodowego w formie instalacji stałej. Twój przyrząd jest przeznaczony do pracy z czystą wodą. Zakres użycia obejmuje nawadnianie ogrodów, dostarczanie wody do jednego domu, zraszanie w ogrodzie lub ziemi uprawnej.

1. Silnik
2. Kabel i wtyczka
3. Rękojeść
4. Włącznik
5. Króciec tłoczny (ujście wody)
6. Zawór wypływowy
7. Króciec ssawny (doprowadzenie wody)
8. Zawór wlotowy

PIKTOGRAMY

Piktogramy zamieszczone na opakowaniu produktu:

- a) Wartości zasilania
- b) Pobór mocy
- c) Stopień zabezpieczeń IP
- d) Maksymalna wysokość tłoczenia
- e) Maksymalny przepływ
- f) Maksymalna wysokość zasysania

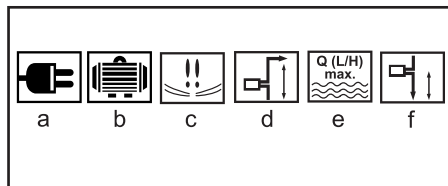

UŻYCIE I EKSPLOATACJA

Narzędzia i przyrządy GARDENIUS są przeznaczone jedynie do użycia domowego lub hobbystycznego.

Producent i dostawca nie zalecają używania tego urządzenia w warunkach ekstremalnych oraz przy wysokim obciążeniu. Jakikolwiek dodatkowe wymagania muszą być przedmiotem porozumienia pomiędzy producentem a odbiorcą.

Kontrole wstępne i umiejscowienie Pompy musi zostać zainstalowana w takim miejscu, aby zostało wykluczone ryzyko jej zatopienia. Umieść pompę w miejscu dobrze wentylowanym i chronionym przed wpływem warunków atmosferycznych.

! W trakcie montażu urządzenie musi zawsze być odłączone od źródła energii elektrycznej.

! Przed użyciem urządzenia, należy ze względów bezpieczeństwa skontrolować i upewnić się, czy kabel zasilający i gniazdko nie są uszkodzone. Zakazane

jest używanie pompy, jeżeli jest ona w jakikolwiek sposób uszkodzona.

! W okresie użytkowania konieczne jest utrzymywanie urządzenia w suchym i dobrze wentylowanym pomieszczeniu z temperaturą niższą niż 35 °C.

! Piasek i kamienie w zasysanej wodzie mogą spowodować szybkie zużycie przyrządu i obniżenie jego wydajności. Aby uniknąć zasysania piasku, kamieni lub innych zanieczyszczeń, należy zainstalować przed przyrządem filtr (filtr nie jest elementem zestawu).

Przyłączenie rurociągu (B)

- Przed uruchomieniem urządzenia konieczne jest przyłączenie do hydroforu rurociągu doprowadzającego i wyjściowego. Rurociąg doprowadzający służy do doprowadzania wody ze źródła wody (studnia, zbiornik) do przyrządu. Rurociąg wyjściowy zapewnia transport wody z przyrządu do miejsca zużycia (np. kran itd.). Aby zminimalizować straty spowodowane tarciami zalecamy użyć rurociągu wypływowego o minimalnej średnicy 3/4".

Ssanie pompy

Przykręć wąż zasysający (np. plastikowy wąż ze spiralnym zbrojeniem) - bezpośrednio lub z użyciem redukcji z gwintem, który można przykręcić do ssania pompy (1" IG).

Użyty wąż zasysający musi być wyposażony w kosz ssawny, którego elementem jest również klapka zwrotna.

Wąż zasysający wznosi się od miejsca zasysania wody, aż do pompy. Powietrze w rurociągu ssącym uniemożliwia zasysanie wody, co powoduje uszkodzenie lub zniszczenie pompy.

Powietrze w rurociągu ssącym uniemożliwia zasysanie wody, co może spowodować uszkodzenie lub zniszczenie pompy.

Ciągi ssące i ciśnieniowe muszą być przyłączone w taki sposób, aby nie wywoływały mechanicznych obciążeń pompy.

Rurociąg ssący musi być zanurzony w wodzie tak głęboko, aby nie mogło dojść do sytuacji, że pompa będzie działać „na sucho”. Szczególną uwagę należy poświęcić dobremu połączeniu między rurociągiem doprowadzającym i hydroforem. Nietwałe połączenie zmniejszy rzeczywistą wydajność urządzenia lub spowoduje, że urządzenie nie będzie pracowało. W przypadku, w którym długość rurociągu zasysającego jest mniejsza niż 5 metrów, zaleca się użyć rury o średnicy 1". Jeżeli rurociąg doprowadzający jest dłuższy niż 5 metrów zaleca się użycie rury o średnicy 1 1/4". Możliwe jest również zainstalowanie uzupełniającego zaworu podstawowego w przedniej części rurociągu doprowadzającego (uzupełniający zawór podstawowy nie jest elementem zestawu). Pionowa długość rurociągu doprowadzającego między hydroforem i powierzchnią zbiornika wodnego nie może być większa niż 7 metrów, a długość pozioma również nie powinna być zbyt wielka.

Podłączenie węża ciśnieniowego/wypływowego

Ciśnieniowy - wypływowy wąż musi zostać podłączony do odpowiedniego miejsca przyłączeniowego pompy dla ciągu ciśnieniowego (1" IG) - bezpośrednio lub

za pomocą adaptera z gwintem. Skontroluj, czy wąż wypływowy jest dostatecznie długi. Skontroluj, czy umieszczenie węża wypływowego umożliwi odprowadzenie bez jakiegokolwiek ryzyka. Wszystkie urządzenia zamykające (dysze opryskujące, zawory itp.) muszą być przy rozruchu w pełni otwarte, aby do ciągu zasysającego mogło wniknąć całe powietrze. Przed pierwszym użyciem odkręć gwint, który znajduje się na górze pompy i napełnij pompę hydroforu wodą. (C)

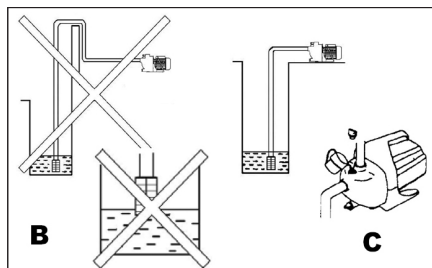

Rozruch pompy

Pompę umieść w równej i stabilnej podstawie. Podłącz przygotowany do użycia wąż ssawny.

Podłącz napięcie elektryczne. Nawodnij pompę od strony ciągu ciśnieniowego. Wszystkie urządzenia zamykające (dysze opryskujące, zawory itp.) muszą być przy rozruchu w pełni otwarte, aby do ciągu zasysającego mogło wniknąć całe powietrze. Skontroluj, czy pompa obraca się poprawnie. Zerknij na tylną część pompy: wentylator musi się obracać w kierunku wskazanym na osłonie wentylatora. W zależności od wysokości ssania rozruch pompy może trwać od 30 sekund do minuty. Jeżeli rozruch trwa dłużej niż czas podany wyżej, należy pompę ponownie napełnić wodą. Regularnie kontroluj poziom wody. Jeżeli poziom wody znajduje się poniżej filtra zasysającego, zatrzymaj pompę, aby nie działała na sucho.

Regularnie kontroluj prawidłowe działanie pompy (silnik ma się obracać, woda ma być wypuszczana bez przeszkód,...). Jeżeli wystąpi problem, natychmiast zatrzymaj pompę i odłącz ją. Jeżeli pompa była po użyciu demontowana, musi być zawsze przed jej ponownym przyłączeniem i użyciem ponownie napełniona wodą.

Włączanie i wyłączenie

Pompę włączysz poprzez przełączenie włącznika (4) na pozycję „1”.

Poprzez przełączenie włącznika (4) na pozycję „0” wyłączysz hydrofor. Dzięki kosztowi ssawnemu pompa nie opróżni się i do obiegu wodnego nie dostanie się żadne powietrze. Jeżeli urządzenie pozostanie w działaniu, będziesz mógł ponownie w prosty sposób pompować poprzez włączenie pompy przy pomocy włącznika.

Przechowywanie pompy

W przypadku niebezpieczeństwa wystąpienia mrozu lub gdy pompa nie jest używana przez dłuższy okres,

opróżnij ją całkowicie i osusz. Odłącz pompę z sieci elektrycznej. Odkręć zawór wypływową Usuń rurę wypływową.

Odkręć rurę ssącą (uwaga, jest ona wypełniona wodą). Wypuść z niej wodę. Odkręć klapkę zwrotną i przepłucz ją czystą wodą. Przepłucz rurę ssącą przy użyciu czystej wody. Skontroluj, czy w rurociągu nie znajduje się stojąca woda. Schowaj pompę, rury i klapkę zwrotną w miejscu gdzie nie występuje mróz. Umieść pompę w miejscu, w którym nie występują wstrząsy.

CZYSZCZENIE I KONSERWACJA

Pompa jest wykonana w sposób, który właściwie nie wymaga konserwacji. Aby zapewnić jego długą żywotność zalecamy regularną kontrolę i dbanie o urządzenie.

Ostrzeżenie!

Przed każdą konserwacją wyjmij wtyczkę elektryczną z gniazdka. Jeżeli nie będziesz używał pompy przez dłuższy okres lub jeżeli demontujesz ją na okres zimy, przepłucz ją wodą, zupełnie opróżnij poprzez odkręcenie obu zatyczek odpowietrzających i poczekaj aż wyschnie.

- O ile jest to możliwe, przechowuj urządzenie w miejscu o stałej temperaturze (5 - 35°C) i ze stałą wilgotnością.

DANE TECHNICZNE

Napięcie wejściowe	230 V
Częstotliwość wejściowa	50 Hz
Pobór mocy	1200 W
Maksymalna wydajność pompowania	3 800 l/h
Maks. wysokość tłoczenia	50 m
Maksymalna temperatura cieczy	35 oC
Maksymalna wielkość elementów	35 mm
Maksymalna głębokość zanurzenia	8 m
Masa	7,99 kg
Klasa zabezpieczenia	I.
Stopień zabezpieczenia IP	IPX4

OCHRONA ŚRODOWISKA NATURALNEGO PRZETWARZANIE ODPADÓW



Narzędzia elektryczne, osprzęt i opakowania powinny zostać przekazane do odzysku odpadów, które nie zagrażają środowisku naturalnemu.

Nie wyrzucaj narzędzi elektrycznych do domowych odpadów!

Zgodnie z dyrektywą europejską WEEE (2012/19/EU) o starych urządzeniach elektrycznych i elektronicznych i jej realizacji w krajowych prawodawstwach, nieużyteczne elektronarzędzie musi zostać oddane do miejsca zakupu podobnego narzędzia lub w dostępnych miejscach zbierających i likwidujących elektronarzędzia. W ten sposób dostarczone narzędzia elektryczne, zostaną zgromadzone, rozebrane i przekazane do odzysku odpadów, który nie zagraża środowisku naturalnemu.

GWARANCJA

W dołączonym materiale znajdziesz specyfikację warunków gwarancyjnych.

Data produkcji

Data produkcji jest częścią numeru produkcyjnego zamieszczonego na tabliczce produktu. Numer produkcyjny ma format AAAA-CCCC-DD-HHHHH - gdzie CCCC stanowi rok produkcji, a DD miesiąc produkcji.

Możliwe usterki

W trakcie użytkowania mogą wystąpić następujące problemy:

Awaria	Możliwe przyczyny		Rozwiązanie problemu
Pompa jest uruchomiona, ale nie pompuje wody	<ol style="list-style-type: none"> 1. Po załączeniu, korpus hydroforu nie napełnił się jeszcze wodą. 2. Niedostateczna szczelność rury doprowadzającej. 3. Kłapka zwrotna jest zablokowana. 4. Kosz ssawny nie jest zanurzony. 5. Powietrze z rury odprowadzającej nie jest wypuszczane, ponieważ ujęcie wody jest zamknięte 6. Przewyższenie ssania (> 7m). 		<ol style="list-style-type: none"> 1. Napełnij przyrząd wodą. 2. Skontroluj zalecane użyte części i elementy urządzenia jak np. połączenie rury doprowadzającej, połączenie rury wypustowej, pierścień połączeniowy, rurę doprowadzającą itd., sprawdź również uszczelnienie gwintu wykonane z teflonu lub włókna konopnego. 3. Wyczyść filtr i zawór podstawowy rury doprowadzającej. 4. Kiedy urządzenie rozpocznie zasysanie, otwórz ujęcie wody (np. kran, dysze natryskowe itd.). 5. Zniź wysokość zasysania. 6. Skontroluj poziom wody w studni lub zbiorniku wodnym.
Silnik elektryczny huczy, ale nie pracuje	<ol style="list-style-type: none"> 1. Nie ma doprowadzenia energii elektrycznej. 2. Wieko wentylatora blokuje obroty. 3. Zablokowana pompa lub uszkodzony silnik. 		<ol style="list-style-type: none"> 1. Skontroluj przyłączenie energii elektrycznej. 2. Wyciągnij wtyczkę, za pomocą śrubokręta usuń pokrywę wentylatora, a następnie ponownie go przymocuj. Delikatni obróć łopatkę i skontroluj czy obraca się bez przeszkód. 3. Jeżeli jest zablokowana, prześlij przyrząd do autoryzowanego serwisu.
Wycieka niedostateczna ilość wody	<ol style="list-style-type: none"> 1. Wysokość ssania (> 7 m) 2. Kosz ssawny jest zablokowany. 3. Zanieczyszczenia obniżyły wydajność urządzenia. 		<ol style="list-style-type: none"> 1. Skontroluj wysokość zasysania. 2. Wyczyść filtr. 3. Zanurz kosz ssawny do głębokiej wody.
Wyłącznik czuły na ciepło nie wyłącza przyrządu.	<ol style="list-style-type: none"> 1. Pompa jest przeciążona, ponieważ znajdują się w niej zanieczyszczenia. 		<ol style="list-style-type: none"> 1. Wyczyść pompę 2. Wyślij przyrząd do autoryzowanego serwisu

DEKLARACJA ZGODNOŚCI ES

My, dostawca
(zgodnie z Ustawą nr 22/1997, §2, ust. e)
WETRA-XT, ČR s.r.o.
Náchodská 1623, Praha 9, Republika Czeska
IČO 25632833
oświadczamy, że produkt

Typ: **GE9CZ120**
Název: **POMPA OGRODOWA**
Dane techniczne: ; Napięcie wejściowe 230 V-50 Hz
Pobór mocy 1200W
Maksymalna wydajność pompowania 3800 l/h

zgodne z wszelkimi odpowiednimi postanowieniami następujących przepisów Wspólnot Europejskich:

EC Machinery Directive (MD)	2006/42/EC
EC Low Voltage Directive (LVD)	2006/95/EC
EC Electromagnetic Compatibility Directive (EMC)	2004/108/EC

Właściwości i techniczne specyfikacje produktu odpowiadają następującym normom UE:

EN 60335-1
EN 60335-2-41
EN 55014-1
EN 55014-2
EN 61000-3-2
EN 61000-3-3
EN 62233

Produkt spełnia wymagania dyrektywy RoHS (2011/65/EU).

Osoba upoważniona do kompletacji dokumentacji technicznej:

Alexandr Herda, general manager
WETRA-XT, ČR s.r.o.
Náchodská 1623, Praha 9, ČR

Datum: 2015-01-01

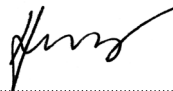

Alexandr Herda, general manager



Praha, 2015-01-01

Oryginalnej deklaracji zgodności

ZÁRUČNÍ LIST - CZ

Záruční podmínky

1. Na uvedený výrobek zn. GARDENIUS poskytuje spol. Wetra - XT, ČR s.r.o. 24 měsíců záruku od data prodeje. Záruka 24 měsíců se nevztahuje na věci poškozené opotřebením nebo nesprávnou manipulací v rozporu s návodem k použití. Životnost baterie je 6 měsíců od data prodeje.
2. Tato záruka zahrnuje bezplatnou opravu nebo výměnu vadných - poškozených částí.
3. Vzhledem k tomu, že nářadí GARDENIUS je určeno pouze pro domácí – hobby použití, výrobce ani dovozce nedoporučují používat toto nářadí v extrémních podmínkách a pro podnikatelskou činnost.
4. Záruka nemůže být uplatněna na škody a závady zaviněné neodborným zacházením, přetížením, použitím nesprávného příslušenství, mechanickým poškozením, zásahem nepovoláné osoby a přirozeným opotřebením. Záruka se také nevztahuje na poškození z důvodu jiného použití výrobku, než na jaký je určen.
5. Dovozece ani prodejce neodpovídají za škody způsobené neodborným zacházením a obsluhou s tímto výrobkem.
6. V případě uplatnění reklamace doporučujeme předložit doklad, kterým zákazník prokáže zakoupení výrobku, kde bývá vyznačeno: datum prodeje, typové označení výrobku, sériové číslo, razítko prodejny a podpis prodávajícího. Z důvodu rychlejšího vyřízení reklamace a snadnější identifikaci výrobku doporučujeme nechat si vyplnit záruční list, který je součástí průvodní dokumentace.
7. Doporučujeme nářadí zasílat do záruční opravy s vloženým dokladem o zakoupení výrobku (eventuálně kopii). Z výše uvedených důvodů doporučujeme přiložit vyplněný záruční list. Výrobek zasuňte v pevném obalu (doporučujeme původní obal uzpůsobený přímo na výrobek), zabráníte tím případnému poškození při transportu.
8. Reklamací uplatněte u prodejců, kde jste výrobek nebo nářadí zakoupili.
9. Záruční doba se prodlužuje o dobu, po kterou je výrobek nebo nářadí v záruční opravě.
10. Pokud bude servisním technikem při kontrole reklamovaného výrobku zjištěno, že závada byla způsobena nesprávným použitím výrobku a reklamace bude tudíž zamítnuta, bude oprava provedena na náklady majitele výrobku, a to pouze v případě pokud o ni požádá.

Výrobek:

Typ:

Seriové číslo:

Razítko a podpis:

Datum prodeje:

Záznamy opravy:

Doporučujeme při uplatnění reklamace předložit doklad o zakoupení výrobku nebo případně záruční list.

Vyrobeno pro **Wetra group** v PRC.

Sběrné místo pozáručního servisu:

Wetra - XT, servis nářadí GARDENIUS
Areál Moravolen
Janáčkova 760/4
790 01 Jeseník

ZÁRUČNÍ LIST - SK

Záručné podmienky

1. Na uvedený výrobok zn. GARDENIUS poskytujete spol. Wetra - XT, SR s.r.o. 24 mesiacov záruku od dátumu predaja. Záruka 24 mesiacov sa nevzťahuje na veci poškodené opotrebovaním alebo nesprávnou manipuláciou v rozpore s návodom na použitie. Životnosť batérie je 6 mesiacov od dátumu predaja.
2. Táto záruka zahŕňa bezplatnú opravu alebo výmenu chybných - poškodených častí.
3. Vzhľadom k tomu, že náradie GARDENIUS je určené výhradne pre domáce – hobby použitie, výrobca ani dovozca nedoporučujú používať toto náradie v extrémnych podmienkach a pre podnikateľskú činnosť.
4. Záruka sa nevzťahuje na škody a závady zavinené neodborným zaobchádzaním, preťažením, použitím nesprávneho príslušenstva, mechanickým poškodením, zásahom nepovolanej osoby a prirodzeným opotrebením. Záruka sa taktiež nevzťahuje na poškodenia z dôvodu iného použitia výrobku, než na aký je určený.
5. Dovozca ani predajca nezodpovedajú za škody spôsobené neodborných zaobchádzaním a obsluhou s týmto výrobkom.
6. V prípade uplatňovania reklamácie je nutné predložiť doklad o zakúpení výrobku, kde musí byť vyznačený dátum predaja, typové označenie výrobku, číslo série, razítko predajne a podpis predávajúceho. Z dôvodu čo najskoršieho vybavenia reklamácie a jednoduchšej identifikácie výrobku doporučujeme nechať si vyplniť záručný list, ktorý je súčasťou sprievodnej dokumentácie.
7. Náradie zasielajte do záručnej opravy s vloženým dokladom o zakúpení výrobku (prípadne kópiu dokladu). Z vyššie uvedených dôvodov doporučujeme priložiť vyplnený záručný list. Výrobok zasielajte v pevnom obale, (doporučujeme pôvodný obal ktorý je prispôsobený na veľkosť a tvar výrobku) zabránite tým prípadnému poškodeniu pri preprave.
8. Reklamáciu uplatňujte u predajcu, kde ste výrobok alebo náradie zakúpili.
9. Záručná doba sa predlžuje o dobu, počas ktorej je výrobok alebo náradie v záručnej oprave.
10. Pokiaľ bude servisným technikom pri kontrole reklamovaného výrobku zistené, že závada bola spôsobená nesprávnym použitím výrobku a reklamácia bude tým pádom zamietnutá, bude oprava prevedená na náklady majiteľa výrobku, a to iba v prípade ak o to požiada.

Výrobok:

Typ:

Sériové číslo:

Razítko a podpis:

Dátum predaja:

Záznamy opravovne:

Bez predloženia dokladu o zakúpení výrobku, nebude na prípadné reklamácie braný zreteľ !

Vyrobené pre **WETRA-XT Group** v P.R.C. . .

Zberné miesto pozáručného servisu, dovozca: :

WETRA – XT, SR s.r.o.
Nám. A. Hlinku 36/9
017 01 Považská Bystrica

JÓTÁLLASI BIZONYÍTVÁNY - H

A jótállási feltételek.

1. Az adott GARDENIUS márkájú termékre a Wetra – XT, HU Kft. társaság 12 hónap garanciát nyújt az értékesítés napjától számítva. Garancia 12 hónap nem számít, sérült a nem megfelelő kezelés vagy kopás ellentétes utasításokat.
Az akkumulátor élettartama 6 hónap a vásárlás napjától.
2. E garancia tartalmazza a hibás - sérült részek térítés mentes javítását, illetve cseréjét.
3. Figyelemmel arra, hogy az GARDENIUS szerszámok házi – hobbi célra vannak tervezve, sem a gyártó, sem az importőr nem ajánlják a szerszámokat szélsőséges feltételek közt, magas igénybevétel mellett használni.
4. A garancia nem vonatkozik olyan meghibásodásokra és károokra, amelyeket szakszerűtlen használat, vagy túlterhelés okozott, továbbá a nem megfelelő tartozékok használata, mechanikus sérülés vagy avatatlan személy beavatkozása okozott, illetve a természetes elhasználódásra. A garancia szintén nem vonatkozik a termék, az eredeti rendeltetésétől eltérő, más célra való használatából származó sérülésre.
5. Sem az importőr, sem az értékesítő nem felel a szakszerűtlen használat és kezelés okozta károkért.
6. A reklamáció érvényesítése esetén be kell mutatni azt a bizonylatot, amellyel az ügyfél igazolja a termék megvásárlását. A bizonylaton szerepelnie kell a következőknek: eladás dátuma, a termék típusjelölése, sorozatszám, az értékesítőhely pecsétje és az eladó aláírása.
A reklamáció lehető leggyorsabb intézése érdekében, valamint a termék egyszerű azonosítása céljából ajánljuk a garanciális levél kitöltését, amely a kísérő dokumentáció része.
7. A szerszámokat garanciális javításra, együtt a rendesen kitöltött beszerzési bizonylattal (esetleg ennek másolatával) együtt küldjük. A fenn említett okokból ajánljuk mellékelni a garanciális levelet is. A terméket kemény csomagolásban kérjük küldeni (legjobb ha az eredeti csomagolásban, amely megfelel a termék alakjának és méretének), hogy meggátoljuk a sérülését a szállítás folyamán.
8. A reklamációt annál az értékesítőnél kell érvényesíteni, ahol termék, vagy a szerszám megvásárlásra került.
9. A jótállási idő meghosszabbodik azzal az idővel, amely alatt a berendezés, vagy a szerszám javítás alatt volt.
10. Ha a reklamált termék ellenőrzése során megállapítást nyer, hogy a meghibásodást a termék helytelen használata okozta és ezért a reklamáció elutasításra kerül, a javítás költségeit a termék tulajdonosa köteles megfizetni, amennyiben kéri a javítást.

Termék:

Típus:

Sorozatszám:

Bélyegző és aláírás:

Eladás dátuma:

Szervis bejegyzése:

A beszerzési bizonylat benyújtása nélkül, az esetleges reklamációk nem lesznek figyelembe véve !!!

A WETRA-XT Group részére gyártva P.R.C.-ben.

A garancián túli javítások gyűjtőhelye, importőr:

**Wetra-XT, HU Kft. ,
Ipari park északi terület Pf: 62
2330 Dunaharaszti**

Garancijski pogoji SLO

1. Družba Wetra - XT, ČR s.r.o. za izdelke znamke GARDENIUS zagotavlja garancijo v trajanju 12 mesecev od datuma nakupa. 12-mesečna garancija ne velja v primeru večjih poškodb zaradi obrabe ali nepravilnega rokovanja v skladu z navodili za uporabo. Življenjska doba baterije je 6 mesecev od dneva nakupa.
2. Garancija vključuje brezplačno popravilo ali zamenjavo okvarjenih – poškodovanih delov.
3. Glede na to, da je orodje GARDENIUS namenjeno izključno za domačo ali hobi uporabo, proizvajalec in dobavitelj ne priporočata uporabe tega orodja v ekstremnih pogojih ali za podjetniško dejavnost.
4. Garancije ni moč uveljavljati za škodo in napake nastale zaradi nepravilne uporabe, preobremenitve, uporabe neprimernega orodja, mehanskih poškodb, nepooblaščenega popravila in obrabe.
- Prav tako garancija ne krije škode, ki je nastala zaradi uporabe orodja za namen, za katerega ni bilo predvideno.
5. Dobavitelj ali prodajalec ne odgovarjata za škodo nastalo zaradi nestrokovnega ravnanja s tem izdelkom.
6. V primeru uveljavljanja garancije priporočamo predložitev dokazila, s katerim stranka dokaže nakup izdelka in na katerem so označeni: datum prodaje, tipska oznaka izdelka, serijska številka izdelka, žig prodajalne in podpis prodajalca. Zaradi hitrejšega reševanja reklamacij in enostavnejše identifikacije izdelka priporočamo izpolnitev garancijskega lista, ki sestavlja spremiljačo dokumentacijo.
7. Priporočamo, da se orodje v popravilo preda pooblaščenemu serviserju skupaj s priloženimi dokumenti (lahko tudi kopijami). Iz zgoraj navedenih razlogov priporočamo priložitev izpolnjenega garancijskega lista. Izdelek pošiljajte v trdni embalaži (priporočamo prvotno embalažo, ki je prilagojena prav temu izdelku). Tako boste preprečili morebitne poškodbe med prevozom.
8. Reklamacijo uveljavljate pri prodajalcu, kjer ste napravo ali orodje kupili.
9. Garancija se podaljša za čas, ko je bil izdelek na garancijskem popravilu.
10. V kolikor bo med servisnim pregledom reklamiranega izdelka, s strani serviserja ugotovljeno, da je bila okvara povzročena zaradi nepravilne uporabe izdelka in bo s tem reklamacija izdelka zavrnjena, se popravilo opravi na stroške lastnika, in sicerle v primeru, da bo zanj zaprosil.
11. Družba WETRA-XT, ČR s.r.o. strankam ponuja možnost podaljšanja garancije do 36 mesecev. Da bi bili upravičeni do tega podaljšanja garancije zunaj zakonskega garancijskega roka (12 mesecev), je potrebno izpolniti naslednje pogoje:
- a) Pred iztekom zakonsko določenega garancijskega roka morate delujoči izdelek prinesiti na brezplačni pregled na pooblašteni servis v 10 do 12 mesecih od datuma nakupa izdelka.
- b) Na brezplačnem garancijskem pregledu za podaljšanje garancijskega roka je stranka dolžna predložiti originalno potrdilo in garancijo potrjeno s strani prodajalca. V garancijskem listu morajo biti čitljivo zapisani datum nakupa izdelka, tipska oznaka in serijska številka izdelka. Skupaj z originalnim garancijskim listom je potrebno predložiti tudi originalni račun nakupa.
- c) Popolnoma funkcionalni izdelek mora biti na servisni pregled dostavljen čist in v celoti, vključno z vsemi deli in priborom.
- d) Po servisnem pregledu bo stranki v garancijskem listu potrjen zahtevek za brezplačno podaljšano garancijo za eno leto.
- e) Prevoz naprave s servisa k stranki zagotavlja proizvajalec strankine stroške.

Izdelek:

Izdelek:	
Tip:	Serijska številka:
Žig in podpis:	Datum prodaje:
Vpisi servisa:	

Pri uveljavljanju reklamacije priporočamo predložitev dokazila o nakupu oziroma garancijski list.

Izdelano za Wetra group v PRC.

Lokacija pooblaščenega servisa www.wetra-xt.com/servis

Warunki gwarancyjne PLO

1. Na podany produkt marki GARDENIUS firma Wetra - XT, ČR s.r.o. udziela 12 miesięcznej gwarancji, liczonej od daty sprzedaży. Gwarancja 12 miesięcy nie dotyczy rzeczy uszkodzonych poprzez zużycie lub nieprawidłową manipulację, niezgodną z instrukcją obsługi. Żywotność baterii wynosi 6 miesięcy od daty sprzedaży.
2. Niniejsza gwarancja obejmuje bezpłatną naprawę lub wymianę wadliwych, uszkodzonych części.
3. W związku z tym, że narzędzie GARDENIUS jest przeznaczone do domowego - hobbystycznego użycia, producent i dystrybutor nie zalecają używania tego narzędzia w ekstremalnych warunkach oraz do czynności w ramach działalności gospodarczej.
4. Gwarancja nie może zostać uznana w stosunku do szkód i usterek spowodowanych przez niefachowe obchodzenie się, przeciążenie, użycie niewłaściwego osprzętu, uszkodzenie mechaniczne, działanie niepowołanej osoby oraz naturalne zużycie. Gwarancja nie dotyczy również uszkodzeń powstałych z powodu innego użycia produktu, niż użycie, do którego jest on przeznaczony.
5. Dystrybutor ani sprzedawca nie odpowiadają za szkody spowodowane niefachowym obchodzeniem się i niefachową obsługą tego produktu.
6. W przypadku skorzystania z reklamacji, zalecamy przedłożyć dokument, którym klient poświadczy zakup produktu, w którym wyszczególniono: datę sprzedaży, oznaczenie rodzajowe produktu, numer seryjny, pieczętkę sklepu i podpis sprzedającego. W celu szybszego rozpatrzenia reklamacji i łatwiejszej identyfikacji produktu polecamy wypełnić kartę gwarancyjną, która jest elementem załączonej dokumentacji.
7. Zalecamy przesłać narzędzie do naprawy gwarancyjnej wraz z załączonym dowodem zakupu produktu (ewentualnie razem z kopią). Z wyżej podanych powodów zalecamy załączyć wypełnioną kartę gwarancyjną. Produkt przesłaj solidnie zapakowany (polecamy oryginalne opakowanie, przystosowane bezpośrednio do produktu) - zapobiegiesz w ten sposób ewentualnemu uszkodzeniu przy transporcie.
8. Z reklamacji skorzystaj u sprzedawców, u których kupiłeś produkt lub narzędzie.
9. Okres gwarancyjny przedłuża się o czas, w którym produkt lub narzędzie jest naprawiane.
10. Jeżeli przy kontroli reklamowanego produktu zostanie przez technika serwisowego ustalone, że usterka była spowodowana nieprawidłowym użyciem produktu, przez co reklamacja zostanie odrzucona, naprawa zostanie przeprowadzona na koszt właściciela produktu i to jedynie w przypadku, kiedy o taką naprawę wniesie.
11. Firma WETRA-XT, ČR s.r.o. oferuje klientom możliwość przedłużenia gwarancji aż do 36 miesięcy. Aby uzyskać prawo do tej przedłużonej gwarancji ponad ramę obowiązującego okresu gwarancyjnego (12 miesięcy) konieczne jest spełnienie następujących warunków:
 - a) Przed wygaśnięciem ustawowego terminu gwarancji należy oddać działający produkt na bezpłatny przegląd do autoryzowanego serwisu. W pełni działający produkt musi być doręczony do ośrodka serwisowego w okresie od 10 do 12 miesięcy od daty kupna produktu.
 - b) Dodatkowo do bezpłatnego przeglądu gwarancyjnego, w celu przedłużenia okresu gwarancyjnego, klient jest zobowiązany okazać oryginał niniejszej karty gwarancyjnej potwierdzonej przez sprzedawcę. W karcie gwarancyjnej musi być podana czytelna data zakupu produktu, oznaczenie rodzajowe i numery seryjne produktu. Jednocześnie z kartą gwarancyjną należy przedłożyć oryginał potwierdzenia zakupu produktu.
 - c) W pełni działający produkt musi zostać doręczony do przeglądu gwarancyjnego czysty i kompletny, to znaczy włącznie ze wszystkimi elementami i osprzętem.
 - d) Po przeprowadzeniu przeglądu serwisowego w karcie gwarancyjnej zostanie potwierdzone prawo do bezpłatnego przedłużenia gwarancji o jeden rok.
 - e) Transport z serwisu do klienta zapewnia producent na koszt klienta.

Produkt:

Typ:

Numer seryjny:

Pieczętka i podpis:

Data sprzedaży:

Zapisy serwisu:

**Przy korzystaniu z reklamacji zalecamy przedłożyć dokument potwierdzający zakup produktu lub ewentualnie kartę gwarancyjną.
Wyprodukowano dla Wetra group w PRC.**

Miejsce odbioru serwisu pozagwarancyjnego: www.wetra-xt.com/servis

