

7,1-kanalowy system rozrywki
domowej Blu-ray™
instrukcja obsługi

wyobraź sobie możliwości

Dziękujemy za zakup produktu firmy Samsung.

Aby móc korzystać z bardziej kompleksowej obsługi, należy zarejestrować produkt pod adresem



www.samsung.com/register



Informacje Dotyczące Bezpieczeństwa

Ostrzeżenie

ABY ZMNIJSZYĆ RYZYKO PORAŻENIA PRĄDEM ELEKTRYCZNYM, NIE NALEŻY ZDEJMOWAĆ OSŁONY (LUB CZĘŚCI TYLNEJ). CZĘŚCI WEWNĘTRZNE NIE SĄ PRZEZNACZONE DO NAPRAWY PRZEZ UŻYTKOWNIKA. W TYM CELU NALEŻY ZWRÓCIĆ SIĘ DO WYKWALIFIKOWANEGO PERSONELU PUNKTU SERWISOWEGO

	PRZESTROGA RYZYKO PORAŻENIA PRĄDEM ELEKTRYCZNYM NIE OTWIERAĆ	
Symbol ten oznacza, że wewnątrz tego urządzenia obecne jest „niebezpieczne napięcie”, które może spowodować porażenie prądem elektrycznym lub obrażenia ciała.	PRZESTROGA : ABY UNIKNĄĆ PORAŻENIA PRĄDEM ELEKTRYCZNYM, NALEŻY PRAWIDŁOWO PODŁĄCZYĆ URZĄDZENIE DO GNIAZDKA ELEKTRYCZNEGO.	Symbol ten przypomina o postępowaniu zgodnie z istotnymi instrukcjami dołączonymi do tego urządzenia.

OSTRZEŻENIE

- Aby zmniejszyć ryzyko wystąpienia pożaru lub porażenia prądem elektrycznym, nie należy wystawiać tego urządzenia na deszcz lub wilgoć.

PRZESTROGA

- Nie należy narażać sprzętu na kapiące ciecze lub chlapanie. Na urządzeniu nie wolno także stawiać żadnych przedmiotów wypełnionych płynami, takich jak wazon.
- Główna wtyczka jest używana do odłączania urządzenia i powinna być zawsze łatwo dostępna.
- Urządzenie to powinno być stale podłączone do gniazda sieciowego prądu przemiennego zabezpieczonego uziemieniem.
- Aby odłączyć urządzenie od sieci elektrycznej, należy wyciągnąć wtyczkę z gniazda sieciowego. Dlatego wtyczka powinna być zawsze łatwo dostępna.

CLASS 1 LASER PRODUCT
KLASSE 1 LASER PRODUKT
LUOKAN 1 LASER LAITE
KLASS 1 LASER APPARAT
PRODUCTO LÁSER CLASE 1

PRODUKT LASEROWY KLASY 1

Ten odtwarzacz płyt CD jest klasyfikowany jako produkt LASEROWY KLASY 1.

Używanie elementów sterujących, dokonywanie regulacji lub obsługiwanie urządzenia w sposób inny niż opisane w niniejszej instrukcji może doprowadzić do wystawienia na niebezpieczne promieniowanie.

PRZESTROGA

- NIEWIDOCZNE PROMIENIOWANIE LASEROWE PRZY OTWIERANIU I PO OBEJŚCIU WEWNĘTRZNYCH ZABEZPIECZEŃ. UNIKAĆ WYSTAWIENIA NA DZIAŁANIE PROMIENI.

Przechowywanie i postępowanie z płytami

• Trzymanie płyt

- Odciski palców lub rysy na płycie mogą pogorszyć jakość dźwięku i obrazu lub spowodować przeskokki.
- Unikaj dotykania powierzchni płyt, na których zostały zapisane dane.
- Płytę należy trzymać za krawędzie, tak aby nie zostawić odcisków palców na powierzchni płyty.
- Na płycie nie należy przyklejać papieru ani taśmy.



• Czyszczenie płyt

- Zabrudzone płyty lub płyty z widocznymi odciskami palców należy wyczyścić przy użyciu łagodnego wycyściciela przy użyciu łagodnego detergentu rozpuszczonego w wodzie i wytrzeć suchą szmatką.
- Płytę należy czyścić przecierając delikatnie od środka na zewnątrz płyty.
- Przechowywanie płyt
 - Płytę nie należy przechowywać w miejscu narażonym na bezpośrednie działanie promieni słonecznych.
 - Przechowywać w chłodnych, wietrzonych miejscach.
 - Przechowywać w czystych koszulkach ochronnych i ustawiać w pionie.



- Jeżeli urządzenie będzie wytwarzać nietypowe hałasy lub będzie się z niego wydostawać zapach spalenizny lub dym, należy niezwłocznie odłączyć zasilanie i wyjąć wtyczkę z gniazdka. Następnie należy skontaktować się z najbliższym centrum obsługi klienta w celu uzyskania pomocy technicznej. Nie wolno używać urządzenia. Użycie urządzenia w takim przypadku może spowodować pożar lub porażenie prądem elektrycznym.

Licencja



Wyprodukowano na licencji Dolby Laboratories.

„Dolby”, Pro Logic i symbol dwóch liter „D” są znakami towarowymi firmy Dolby Laboratories.



Wyprodukowano na licencji U.S. Patent #: 5,956,674, 5,974,380, 5,978,762, 6,487,535, 6,226,616, 7,212,872, 7,003,467, 7,272,567, 7,668,723, 7,392,195, 7,930,184, 7,333,929 i 7,548,853. DTS, DTS-HD, Symbol oraz DTS lub DTS-HD i Symbol łącznie to zastrzeżone znaki towarowe, a DTS Neo:Fusion to znak towarowy firmy DTS, Inc. ©2012 DTS, Inc. Wszystkie prawa zastrzeżone.

Ostrzeżenia dotyczące postępowania z urządzeniem

- Nie należy narażać tego urządzenia na kapiącą wodę lub chlapanie. Na urządzeniu nie wolno także stawiać żadnych przedmiotów wypełnionych płynami, takich jak wazon.
- Aby całkowicie wyłączyć urządzenie, należy wyciągnąć wtyczkę z gniazda sieciowego. Należy także zapewnić łatwy dostęp do wtyczki w dowolnej chwili.
- Nie dotykać wtyczki mokrą ręką. Może to spowodować porażenie prądem elektrycznym.
- Jeżeli podłączać do jednego gniazdka kilku urządzeń elektrycznych. Przeciążenie gniazdka może spowodować jego przegrzanie i doprowadzić do pożaru.
- Konserwacja szafki
 - Przed podłączeniem do odtwarzacza innych urządzeń, należy je wyłączyć.
 - Jeżeli urządzenie zostanie szybko przeniesione z zimnego do ciepłego pomieszczenia, może dojść do skroplenia pary wodnej na częściach wewnętrznych urządzenia oraz na soczewce, powodując nieprawidłowe odtwarzanie płyt. W takim przypadku odłączyć urządzenie, odczekać dwie godziny, po czym podłączyć wtyczkę do gniazdka. Następnie włożyć płytę i ponownie spróbuj ją odtworzyć.



INFORMACJE O DIVX VIDEO:

DivX® to format cyfrowych filmów wideo stworzony przez firmę DivX, LLC, spółkę zależną Rovi Corporation. Jest to urządzenie oficjalnie opatrzone znakiem DivX Certified®, które odtwarza filmy DivX. Na stronie www.divx.com dostępnych jest więcej informacji i narzędzia oprogramowania do konwersji plików na format wideo DivX.

INFORMACJE O PLIKACH WIDEO DIVX NA ŻĄDANIE: Aby odtwarzać zakupione filmy wideo DivX na żądanie (VOD), należy najpierw zarejestrować to urządzenie z oznaczeniem DivX Certified®. Aby uzyskać kod rejestracyjny, należy znaleźć w menu ustawień urządzenia część z plikami DivX VOD. Aby uzyskać więcej informacji na temat rejestracji, przejdź do strony vod.divx.com. Urządzenie z oznaczeniem DivX Certified® umożliwia odtwarzanie plików w formacie wideo DivX® o rozdzielczości HD do 1080p, także zawartość premium. DivX®, DivX Certified® oraz logotypy powiązane są znakami towarowymi firmy Rovi Corporation lub jej spółkami zależnymi i są używane na warunkach licencji. Produkt objęty jednym lub większą liczbą następujących patentów amerykańskich: 7,295,673; 7,460,668; 7,515,710; 7,519,274

Informacje Dotyczące Bezpieczeństwa



Wyrażenia HDMI i HDMI High-Definition Multimedia Interface oraz logo HDMI to

znaki towarowe lub zarejestrowane znaki towarowe firmy HDMI Licensing LLC w Stanach Zjednoczonych i innych krajach.



Oracle i Java są zarejestrowanymi znakami towarowymi firmy Oracle i/lub jej filiami. Inne nazwy mogą stanowić znaki towarowe ich właścicieli.

Produkt ten posiada technologię zabezpieczenia przed kopiowaniem, chronioną patentami amerykańskimi i innymi prawami własności intelektualnych Rovi Corporation. Zabrania się inżynierii wstecznej i rozbierania urządzenia.

Nazwy Blu-ray Disc™, Blu-ray™ oraz logo są znakami towarowymi Blu-ray Disc Association.

Niniejsze urządzenie wykorzystuje technologię Cinavia do ograniczenia wykorzystywania nieautoryzowanych kopii produkowanych komercyjnie filmów i nagrań wideo oraz ich ścieżek dźwiękowych. W przypadku wykrycia zabronionego użycia nieautoryzowanej kopii, zostanie wyświetlony komunikat a odtwarzanie lub kopiowanie zostanie przerwane.

Więcej informacji na temat technologii Cinavia można uzyskać w Centrum Informacji Konsumentkiej Cinavia Online pod adresem <http://www.cinavia.com>.

Aby otrzymać dodatkowe informacje na temat technologii Cinavia pocztą, wyślij kartkę pocztową ze swoim adresem do: Cinavia Consumer Information Centre, P.O. Box 86851, San Diego, CA, 92138, USA."

Niniejsze urządzenie zawiera własną technologię na licencji Verance Corporation i jest chronione patentem amerykańskim numer 7.369.677 oraz innymi patentami wydanymi oraz w trakcie procesu patentowego oraz prawem autorskim i ochroną tajemnic handlowych dotyczących pewnych aspektów takiej technologii. Cinavia to znak towarowy Verance Corporation. Copyright 2004-2010 Verance Corporation. Wszelkie prawa zastrzeżone przez Verance. Zabrania się inżynierii wstecznej lub demontażu urządzenia.

- Informacja o licencji Open Source

W przypadku korzystania z oprogramowania typu open source, Licencje Open Source są dostępne w menu urządzenia.

Korzystanie z funkcji 3D

WAŻNE INFORMACJE DOTYCZĄCE PRZEPISÓW BHP W ZWIĄZKU Z ODTWARZANIEM OBRAZÓW 3D.

Przed użyciem funkcji 3D należy przeczytać ze zrozumieniem poniższe informacje dotyczące bezpieczeństwa.

- Oglądając telewizję 3D można odczuwać nieprzyjemne efekty, takie jak zawroty głowy, nudności lub ból głowy. W przypadku wystąpienia któregokolwiek z tych objawów należy przestać oglądać telewizję 3D, zdjąć Aktywne Okulary 3D i odpocząć.
- Oglądanie obrazów 3D przez dłuższy czas może powodować zmęczenie oczu. W przypadku zmęczenia oczu należy przestać oglądać telewizję 3D, zdjąć Aktywne Okulary 3D i odpocząć.
- Osoba dorosła powinna często kontrolować dzieci korzystające z funkcji 3D. Jeżeli dziecko skarży się na zmęczenie oczu, ból głowy, zawroty głowy lub nudności, należy nakazać mu zakończenie oglądania telewizji 3D i odpoczynek.
- Nie używaj Aktywnych Okularów 3D do innych celów (na przykład jako zwykłych okularów, okularów przeciwsłonecznych, okularów ochronnych, itp.)
- Nie używaj funkcji 3D lub Aktywnych Okularów 3D w czasie chodzenia lub przemieszczania się. Korzystanie z funkcji 3D lub Aktywnych Okularów 3D podczas przemieszczania się może spowodować wpadanie na przedmioty, potknięcie się i/lub upadek, a w konsekwencji doprowadzić do poważnych obrażeń.
- Aby oglądać treść w trybie trójwymiarowym, podłącz urządzenie 3D (odbiornik AV lub telewizor obsługujący technologię 3D) do gniazda HDMI OUT urządzenia, przy użyciu szybkiego przewodu HDMI. Przed włączeniem treści 3D załóż okulary 3D.
- Urządzenie wysyła sygnały 3D tylko przez przewód HDMI podłączony do gniazda HDMI OUT.
- Ponieważ rozdzielczość wideo w trybie odtwarzania 3D jest ustawiona zgodnie z rozdzielczością oryginalnego wideo 3D, nie można zmienić rozdzielczości według własnych preferencji.
- Niektóre funkcje, na przykład BD Wise, regulacja rozmiaru ekranu oraz regulacja rozdzielczości mogą nie działać prawidłowo w trybie odtwarzania 3D.
- Do prawidłowego wysyłania sygnału trójwymiarowego należy używać szybkiego przewodu HDMI.
- Oglądając obrazy 3D, należy zachować od telewizora odległość równą trzykrotnej szerokości ekranu. Na przykład: jeżeli posiadasz 46-calowy ekran, usiądź w odległości 3,5 metra od ekranu.
- Aby uzyskać najlepszy obraz trójwymiarowy, ekran wideo 3D należy ustawić na wysokości oczu.
- Po podłączeniu odtwarzacza do niektórych urządzeń 3D tryb trójwymiarowy może nie działać prawidłowo.
- Niniejsze urządzenie nie przekształca treści 2D w 3D.
- Logo „Blu-ray 3D” i „Blu-ray 3D” są znakami towarowymi Blu-ray Disc Association.

Copyright

© 2013 Samsung Electronics Co., Ltd.

Wszelkie prawa zastrzeżone. Zabrania się powielania lub kopiowania niniejszej instrukcji obsługi w całości lub w częściach bez uzyskania pisemnej zgody Samsung Electronics Co., Ltd.



INFORMACJE DOTYCZĄCE BEZPIECZEŃSTWA

- 2 Ostrzeżenie
- 3 Przechowywanie i postępowanie z płytami
- 3 Ostrzeżenia dotyczące postępowania z urządzeniem
- 3 Licencja
- 4 Korzystanie z funkcji 3D
- 5 Copyright

ROZPOCZYNANIE UŻYTKOWANIA

- 6 Zgodność płyt i formatów
- 7 Logo płyt odtwarzanych przez urządzenie
- 10 Akcesoria
- 11 Panel przedni
- 11 Panel tylny
- 12 Toroidalny rdzeń ferrytowy
- 13 Pilot

PODŁĄCZANIE

- 15 Podłączanie głośników
- 18 Podłączanie do telewizora/urządzeń zewnętrznych
- 19 Podłączanie do routera sieciowego

USTAWIENIA

- 20 Procedura wstępnych ustawień
- 20 Ekran główny
- 20 Otwieranie ekranu Ustawienia
- 21 Ustawienia – funkcje menu
- 25 Autom. kalibr. dźwięku
- 26 Sieci i Internet
- 29 Aktualizowanie oprogramowania

ODTWARZANIE MULTIMEDIÓW

- 31 Ekran Cała zawartość
- 31 Odtwarzania komercyjnych płyt
- 31 Odtwarzanie plików z urządzenia USB
- 32 Odtwarzanie płyty z zawartością nagranych przez użytkownika
- 32 Korzystanie z funkcji AllShare Network
- 33 Sterowanie odtwarzaniem wideo
- 36 Sterowanie odtwarzaniem muzyki
- 40 Wyświetlanie zdjęć
- 41 Słuchanie radia
- 43 Korzystanie z przycisków sterowania efektami specjalnymi na pilocie

USŁUGI SIECIOWE

- 45 Logowanie do konta Samsung
- 45 Przed rozpoczęciem korzystania z funkcji Filmy i programy telewizyjne lub Aplikacje
- 46 Korzystanie z funkcji filmów i programów telewizyjnych
- 46 Korzystanie z aplikacji
- 50 Screen Mirroring
- 50 Korzystanie z przeglądarki Web Browser
- 53 Łączenie kont w serwisach internetowych z urządzeniem
- 53 BD-LIVE™

DODATEK

- 54 Informacje dodatkowe
- 58 Rozwiązywanie problemów
- 61 Dane techniczne

- Rysunki i ilustracje znajdujące się w tej instrukcji obsługi służą wyłącznie jako źródło informacji i mogą różnić się od rzeczywistego wyglądu produktu.
- Istnieje możliwość nałożenia opłaty administracyjnej w przypadku gdy:
 - a. zostanie wezwany technik, a w urządzeniu nie zostanie stwierdzona żadna wada (tj. w przypadku, gdy użytkownik nie przeczyta niniejszej instrukcji)
 - b. urządzenie zostanie przyniesione do punktu napraw, a w urządzeniu nie zostanie stwierdzona żadna wada (tj. w przypadku, gdy użytkownik nie przeczyta niniejszej instrukcji)
- Użytkownik zostanie poinformowany o wysokości takiej opłaty administracyjnej przed wykonaniem jakiegokolwiek naprawy lub wizytą technika na miejscu.

Rozpoczynanie Użytkowania

Zgodność płyt i formatów

Typy płyt i zawartości, które może odtwarzać urządzenie

Multimedia	Typ płyty	Szczegółowe dane
WIDEO	Płyta Blu-ray Płyta Blu-ray 3D	BD-ROM lub płyta BD-RE/-R nagrana w formacie BD-RE.
	DVD-VIDEO, DVD-RW, DVD-R, DVD+RW, DVD+R	DVD-VIDEO, nagrane płyty DVD+RW/DVD-RW(V)/DVD-R/+R, które zostały nagrane i sfinalizowane lub nośniki pamięci USB zawierające treści w formacie DivX, MKV, MP4.
MUZYKA	CD-RW/-R, DVD-RW/-R, BD-RE/-R	Muzyka nagrana na płytach CD-RW/-R, DVD-RW/-R, BD-RE/-R lub nośniki pamięci USB zawierające pliki w formacie MP3 lub WMA.
ZDJĘCIA	CD-RW/-R, DVD-RW/-R, BD-RE/-R	Zdjęcia nagrane na płytach CD-RW/-R, DVD-RW/-R, BD-RE/-R lub nośniki pamięci USB zawierające pliki w formacie JPEG.

| UWAGA |

- ▶ Urządzenie może nie odtwarzać pewnych płyt CD-RW/-R oraz DVD-R ze względu na typ płyty lub warunki, w jakich dana płyta została nagrana.
- ▶ Jeśli płyta DVD-RW/-R została nieprawidłowo nagrana w formacie DVD Video, nie zostanie odtworzona.
- ▶ Urządzenie nie odtwarza zawartości nagranej na płycie DVD-R z prędkością przekraczającą 10 MB/s.
- ▶ Urządzenie nie odtwarza zawartości nagranej na płycie BD-R lub urządzeniu USB z prędkością przekraczającą 30 MB/s.
- ▶ Funkcja odtwarzania może być niedostępna w przypadku niektórych typów płyt lub podczas określonych czynności, np. zmiany kąta patrzenia i regulacji proporcji ekranu. Szczegółowe informacje o płytach można znaleźć na opakowaniu płyty. W razie potrzeby należy się z nimi zapoznać.
- ▶ Podczas odtwarzania treści BD-J, ładowanie może trwać dłużej niż w przypadku normalnych treści, a niektóre funkcje mogą działać wolniej.

Typy płyt, których urządzenie nie odtwarza

- HD DVD
- DVD-RAM
- DVD-RW(VR mode)
- Płyty DVD-R o pojemności 3,9 GB do autoringu.
- Płyty DVD-ROM/PD/MV itp.
- Super Audio CD (za wyjątkiem warstwy CD)
- CVD/CD-ROM/CDV/CD-G/CD-I/LD (w przypadku płyt CD-G odtwarzana jest tylko ścieżka audio, bez grafiki).









| UWAGA |

- ▶ Urządzenie może nie reagować na wszystkie polecenia obsługi, ponieważ niektóre płyty Blu-ray, DVD oraz CD umożliwiają obsługę w określonym lub ograniczonym zakresie i zapewniają tylko pewne funkcje odtwarzania. Należy pamiętać, że nie jest to wada produktu.
- ▶ Firma Samsung nie może zagwarantować, że niniejsze urządzenie odtworzy każdą płytę posiadającą logo Blu-ray Disc, DVD lub CD, ponieważ formaty płyt ulegają zmianom, a podczas tworzenia oprogramowania płyt Blu-ray, DVD i CD i/lub produkcji płyt mogą występować problemy lub błędy.
- ▶ W razie pytań lub trudności z odtwarzaniem płyt Blu-ray, DVD lub CD w niniejszym urządzeniu, należy skontaktować się z Centrum obsługi klienta firmy SAMSUNG. Należy też zapoznać się z pozostałymi rozdziałami niniejszej instrukcji, aby uzyskać dodatkowe informacje dotyczące ograniczeń odtwarzania.
- ▶ Urządzenie może nie odtwarzać niektórych płyt komercyjnych lub DVD zakupionych w innym regionie.

Kod regionu

Zarówno urządzenie jak i płyty są kodowane według regionów. Aby płyta mogła zostać odtworzona, kody regionów muszą być dopasowane. Jeśli kody nie są dopasowane, odtworzenie płyty będzie niemożliwe.









Numer regionu niniejszego urządzenia jest widoczny na panelu tylnym urządzenia.

Typ płyty	Kod regionu	Obszar
Płyta Blu-ray		Ameryka Północna, Ameryka Środkowa, Ameryka Południowa, Korea, Japonia, Taiwan, Hong Kong, Azja południowo-wschodnia
		Europa, Grenlandia, francuskie terytoria zależne, Bliski Wschód, Afryka, Australia i Nowa Zelandia.
		Indie, Chiny, Rosja, Azja środkowa i południowa.
DVD-VIDEO		Stany Zjednoczone, terytoria Stanów Zjednoczonych oraz Kanada
		Europa, Japonia, Bliski Wschód, Egipt, Afryka, Grenlandia
		Tajwan, Korea, Filipiny, Indonezja, Hongkong
		Meksyk, Ameryka Płd., Ameryka Środkowa, Australia, Nowa Zelandia, Wyspy Australii i Oceanii, Karaiby
		Rosja, Europa Wschodnia, Indie, Korea Północna, Mongolia
		Chiny

| UWAGA |

- ▶ Jeżeli numer regionu płyty Blu-ray Disc/DVD nie jest zgodny z numerem regionu urządzenia, urządzenie nie może odtworzyć płyty.

Logo płyt odtwarzanych przez urządzenie

	
Płyta Blu-ray	Płyta Blu-ray 3D
	
BD-LIVE	Dolby
	
DTS	
	
System transmisji PAL w Polsce, Francji, Niemczech itd.	DivX
	
Java	

Rozpoczynanie Użytkowania

Obsługiwane formaty

Obsługa pliku wideo

Rozszerzenie pliku	Kontener	Kodek wideo	Rozdzielczość	Liczba klatek na sekundę (kl/s)	Szybkość transmisji (MB/s)	Kodek audio
*.avi *.mkv *.asf *.wmv *.mp4 *.3gp *.vro *.mpg *.mpeg *.ts *.tp *.trp *.mov *.flv *.vob *.svi *.m2ts *.mts *.divx	AVI MKV ASF MP4 3GP MOV FLV VRO VOB PS TS SVAF	Divx 3.11 / 4 / 5 / 6 MPEG4 SP/ASP H.264 BP/MP/HP Motion JPEG Microsoft MPEG-4 v3 Window Media Video v7, v8, v9 MPEG2 MPEG1	1920x1080 (WMV v7, v8, MSMPEG4 v3 : 1280x720) 640x480 -	6~30 - 24/25/30	30 4 60	Dolby Digital LPCM ADPCM (IMA, MS) AAC HE-AAC WMA Dolby Digital Plus MPEG(MP3) DTS (Core)
*.webm	WebM	VP8	1920x1080	6~30	20	Vorbis

■ Ograniczenia

- Nawet jeżeli każdy plik jest zakodowany przez obsługiwany kodek wymieniony na liście powyżej, plik może nie zostać odtworzony, jeżeli jego zawartość jest uszkodzona.
- Nie można zagwarantować normalnego odtwarzania, jeżeli informacje kontenera pliku są nieprawidłowe lub jeżeli sam plik jest uszkodzony.
- Pliki oferujące wyższą od standardowej prędkość transmisji lub liczbę klatek na sekundę mogą nie być odtwarzane płynnie.
- Funkcja Wyszukiwania (przeskakiwania) nie jest dostępna, jeżeli uszkodzona jest tabela indeksu pliku.
- Podczas zdalnego odtwarzania pliku przez połączenie sieciowe, odtwarzanie wideo może nie odbywać się płynnie, w zależności od prędkości sieci.
- Niektóre urządzenia USB/aparaty cyfrowe mogą nie być zgodne z urządzeniem.

■ Dekoder wideo

- Obsługuje nawet do formatu H.264, poziom 4.1 (z wyjątkiem FMO/ASO/RS)
- Nie obsługuje VC1 AP L4
- Z wyjątkiem WMV v7, v8, MSMPEG4 v3, MVC, VP6
Poniżej 1280 x 720: 60 klatek maks.
Powyżej 1280 x 720: 30 klatek maks.

- Nie obsługuje formatu GMC 2 lub nowszego
- Obsługuje tylko SVAF Top/Bottom, Side by Side
- Obsługuje tylko specyfikację BD MVC

■ Dekoder audio

- Obsługuje WMA 10 Pro (do 5.1 kan.)
- Nie obsługuje bezstratnego dekodowania dźwięku WMA.
- Obsługuje ADPCM IMA, MS.
- Nie obsługuje ADPCM (A-Law, μ -Law)
- Nie obsługuje QCELP, AMR NB/WB
- Obsługuje vorbis (do 2 kan.),
- Obsługuje Dolby Digital Plus (do 7.1 kan.)

■ Comments

- MPEG4: Obsługuje do 1-punktowego GMC.
- H.264: Obsługuje do BP/MP/HP, Poziom 4.1.
- WMV: Obsługuje V9, VC1 SP/MP/AP L3.
- MPEG1: Nie obsługuje funkcji D-picture.
- MPEG2: Obsługuje do wysokiego poziomu High Profile.

□ Obsługiwane formaty plików z napisami DivX

*.txt, *.smi, *.srt, *.sub, *.txt

| UWAGA |

- ▶ Niektóre płyty w formatach MKV i MP4 mogą nie być odtwarzane w zależności od rozdzielczości wideo i częstotliwości klatek.

Obsługa plików muzycznych

Rozszerzenie pliku	Kontener	Kodek audio	Zakres obsługi
*.mp3	MPEG	MPEG1 Audio Layer 3	-
*.m4a *.mpa *.aac	MPEG4	AAC	-
*.flac	FLAC	FLAC	Obsługuje do 2 kan.
*.ogg	OGG	Vorbis	Obsługuje do 2 kan.
*.wma	WMA	WMA	Obsługuje WMA 10 Pro (do 5.1 kan.) Nie obsługuje bezstratnego dźwięku WMA Obsługuje do profilu M2 Nie obsługuje trybu LBR
*.wav	wav	wav	-
*.mid *.midi	midi	midi	typ 0 i 1
*.ape	ape	ape	Nie obsługuje X13, NVT

Obsługa plików z obrazami

Rozszerzenie pliku	Typ	Rozdzielczość
*.jpg *.jpeg	JPEG	15360x8640
*.png	PNG	4096x4096
*.bmp	BMP	4096x4096
*.mpo	MPO	15360x8640

Uwagi dotyczące połączeń USB

- Urządzenie obsługuje nośniki pamięci USB, odtwarzacze MP3, aparaty cyfrowe oraz czytniki kart USB.
- Urządzenie nie obsługuje nazw folderów i plików o długości przekraczającej 128 znaków.
- Niektóre urządzenia USB/aparaty cyfrowe mogą nie być zgodne z urządzeniem.
- Urządzenie obsługuje systemy plików FAT 16, FAT 32 i NTFS.
- Urządzenia USB należy podłączać bezpośrednio do portu USB urządzenia. Podłączanie przez kabel USB może powodować problemy ze zgodnością.
- Włożenie więcej niż jednego urządzenia pamięci do czytnika wielu kart może powodować nieprawidłowe działanie czytnika.
- Urządzenie nie obsługuje protokołu PTP.
- Nie należy odłączać urządzeń USB podczas procesu wczytywania.
- Im większa rozdzielczość obrazu, tym dłużej trwa wyświetlenie obrazu.
- Urządzenie nie może odtwarzać plików MP3 z technologią DRM, pobranych z witryn komercyjnych.
- Urządzenie obsługuje wyłącznie filmy wideo nagrane z prędkością poniżej 30 kl/s (szybkość klatkowania).
- Urządzenie obsługuje tylko urządzenia pamięci masowej USB MSC, takie jak napędy typu „thumb drive” oraz dyski twarde USB. (Technologia HUB nie jest obsługiwana.)
- Nie wszystkie dyski twarde USB, czytniki wielu kart oraz napędy typu „thumb drive” są zgodne z tym urządzeniem.
- Jeżeli dane urządzenie USB wymaga zbyt dużo mocy, jego działanie może zostać ograniczone przez urządzenie zabezpieczające obwody.
- Jeżeli odtwarzanie z dysku twardego USB jest niestabilne, należy zapewnić dodatkowe zasilanie poprzez podłączenie dysku twardego do gniazda sieciowego. Jeżeli problem nie ustępuje, należy skontaktować się z producentem dysku twardego USB.
- Firma SAMSUNG nie ponosi odpowiedzialności za jakiegokolwiek uszkodzenia plików z danymi lub utratę danych.

Rozpoczynanie Użytkowania

AVCHD (ang. Advanced Video Codec High Definition)







- Niniejsze urządzenie odtwarza płyty w formacie AVCHD. Płyty te są zazwyczaj nagrywane i wykorzystywane w kamerach cyfrowych.
- Format AVCHD to format nagrań z kamer wideo wysokiej rozdzielczości.
- Format MPEG-4 AVC/H.264 dokonuje kompresji obrazów z większą wydajnością niż tradycyjny format kompresji obrazów.
- Niektóre płyty AVCHD wykorzystują format „x.v.Colour”. Niniejsze urządzenie odtwarza płyty w formacie AVCHD wykorzystujące format „x.v.Colour”.
- „x.v.Colour” to znak towarowy firmy Sony Corporation.
- „AVCHD” oraz logo AVCHD to znaki towarowe Matsushita Electronic Industrial Co., Ltd. i Sony Corporation.

| UWAGA |

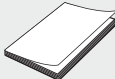
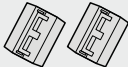
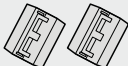
- ▶ W zależności od warunków nagrywania niektóre płyty w formacie AVCHD mogą nie zostać odtworzone.
- ▶ Płyty w formacie AVCHD muszą być sfinalizowane.
- ▶ Format „x.v.Colour” oferuje szerszy zakres kolorów niż standardowe płyty DVD z kamer cyfrowych.
- ▶ Niektóre płyty w formatach DivX, MKV i MP4 mogą nie być odtwarzane, w zależności od rozdzielczości wideo i szybkości klatkowania.

Akcesoria

Sprawdź, czy opakowanie zawiera wszystkie akcesoria wymienione poniżej.

	 (Przewód zasilania)  (Przewód głośnikowy)		
Instrukcja obsługi	Toroidalny rdzeń ferrytowy	Mikrofon ASC	
			
Antena FM	Przewód zasilający	Miękka szmatka	Pilot/baterie (rozmiar AAA)

Panel przedni

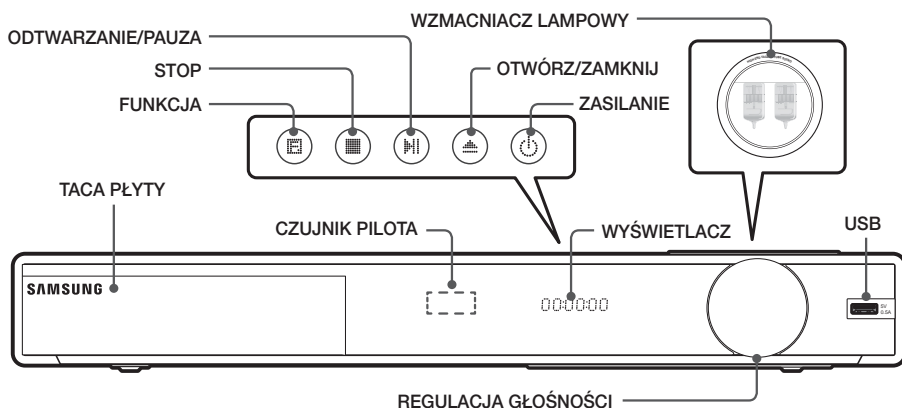

| UWAGA |

- ▶ Telefony komórkowe lub urządzenia przenośne umieszczone w pobliżu wzmacniacza lampowego lub urządzenia elektroniczne umieszczone na produkcie mogą spowodować zakłócenia dźwięku lub szumy.
- ▶ Nie należy pozwalać dzieciom na dotykanie powierzchni włączonego urządzenia. Może być gorąca.
- ▶ Aby zaktualizować oprogramowanie urządzenia przez gniazdo USB, należy użyć napędu Flash USB.
- ▶ Gdy urządzenie wyświetla menu płyty Blu-ray, uruchomienie filmu przy użyciu przycisku **▶** na urządzeniu lub na pilocie jest niemożliwe. Aby odtworzyć film, należy wybrać polecenie Odtwórz film lub Uruchom w menu płyty, a następnie nacisnąć przycisk **▶**.
- ▶ W przypadku korzystania z usługi internetowej lub odtwarzania zawartości urządzenia USB na telewizorze nie można wybrać trybu **BD/DVD** przyciskiem **FUNCTION**. Należy najpierw zatrzymać odtwarzanie na telewizorze, a następnie wybrać tryb **BD/DVD**.

Panel tylny

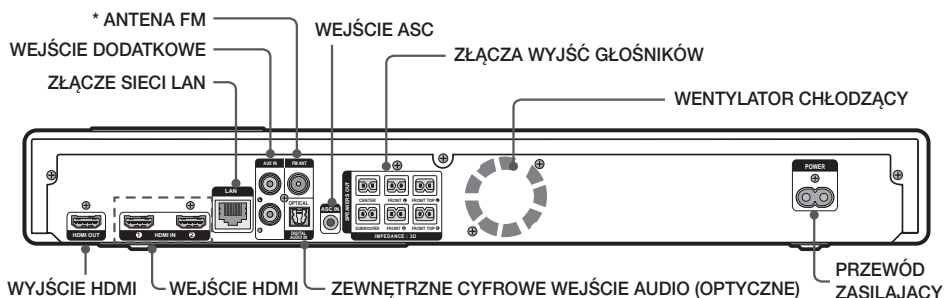

* Podłączanie anteny FM

1. Podłącz dołączoną do zestawu antenę FM do gniazda FM ANT.
2. Powoli przemieszczaj przewód anteny, aż znajdziesz miejsce, gdzie odbiór jest dobry, a następnie przymocuj antenę do ściany lub innej twardej powierzchni.

| UWAGA |

- ▶ Zachowaj co najmniej 10 cm wolnej przestrzeni ze wszystkich stron zestawu kina domowego, aby zapewnić odpowiednią wentylację. Nie należy zasłaniać wentylatora ani otworów wentylacyjnych.
- ▶ Urządzenie nie odbiera stacji AM.

Rozpoczynanie Użytkowania

Toroidalny rdzeń ferrytowy

Przewód zasilający

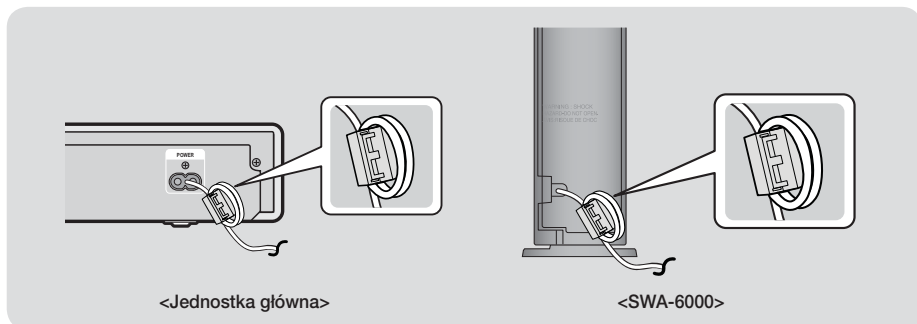

Przymocowanie toroidalnego rdzenia ferrytowego do przewodu zasilania zapobiega zakłóceniom spowodowanym przez sygnały radiowe.

1. Pociągnij zaczep toroidalnego rdzenia ferrytowego, aby go otworzyć.
2. Zrób podwójną pętlę na przewodzie zasilania.
3. Załóż toroidalny rdzeń ferrytowy na przewód zasilania, jak pokazano na ilustracji, i ściśnij, aż usłyszysz kliknięcie.

Przewód głośnikowy

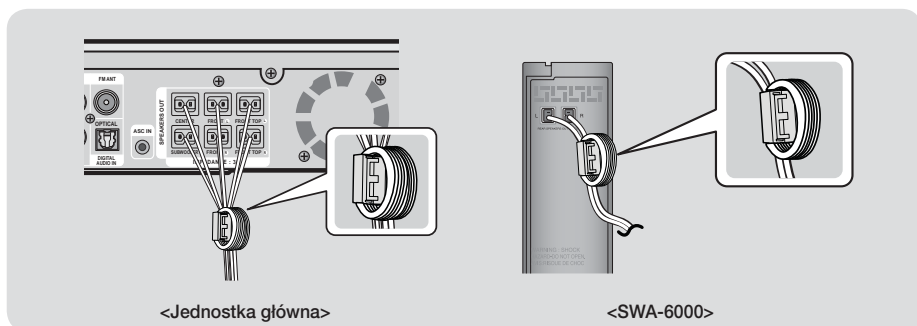

Jednostka główna

1. Otwórz rdzeń ferrytowy pociągając w górę zaczep.
2. Zrób podwójną pętlę z przewodów głośnikowych.
3. Zamocuj rdzeń ferrytowy na tak przygotowanych przewodach i ściśnij, aż usłyszysz kliknięcie.
 - Rdzeń ferrytowy należy założyć jak najbliższej głównego urządzenia.

SWA-6000

Wykonaj 3 pętle na kablach głośnikowych podłączonych do złączy REAR L i REAR R odbiornika bezprzewodowego (SWA-6000) i załóż rdzeń ferrytowy, jak w kroku 3 powyżej.

Pilot

Opis pilota

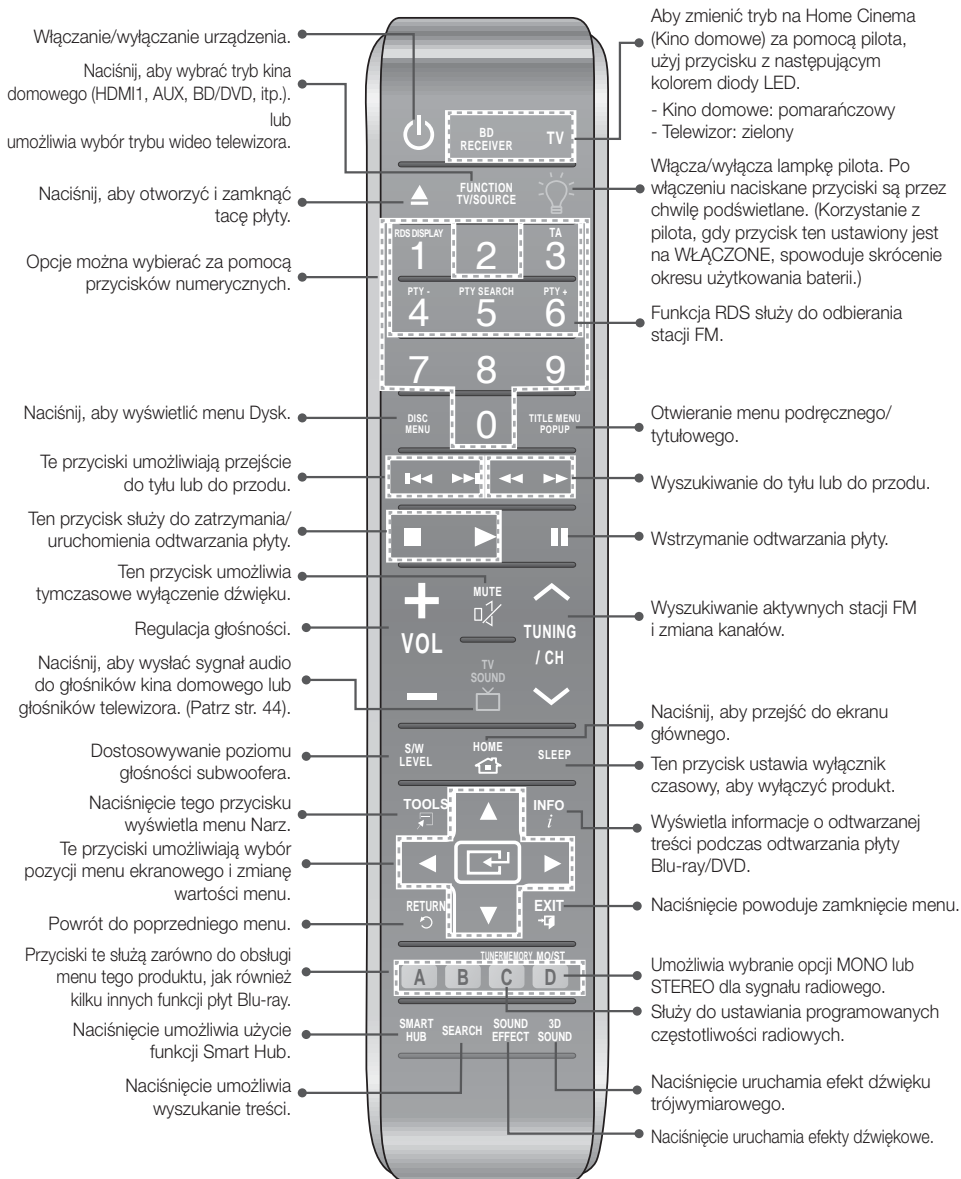

Rozpoczynanie Użytkowania

Wkładanie baterii do pilota

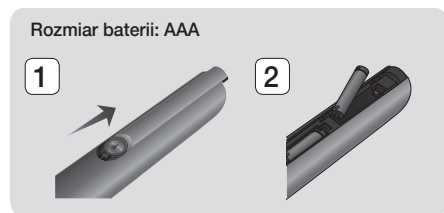

| UWAGA |

- ▶ Upewnij się, że bieguny baterii zostały ustawione zgodnie z oznaczeniami „+” i „-” na rysunku w komorze.
- ▶ W przypadku typowego użytkownika telewizora baterie wystarczają na rok czasu.
- ▶ Pilota można używać maksymalnie z odległości około 7 metrów od urządzenia w linii prostej.

Konfiguracja pilota

Niektórymi funkcjami telewizora można sterować za pomocą tego pilota.

Obsługa telewizora za pomocą pilota

1. Naciśnij przycisk **TV**, aby ustawić pilota w tryb TV.
2. Włącz telewizor.
3. Przytrzymując przycisk **ZASILANIA**, wprowadź kod odpowiadający marce telewizora.
 - Jeśli w tabeli podano więcej niż jeden kod dla danego telewizora, należy wpisywać je po kolei, aby ustalić odpowiedni kod.
 - **Przykład: Telewizor firmy Samsung**
Przytrzymując przycisk **ZASILANIA**, za pomocą przycisków numerycznych wpisz 00. Jeżeli kod ten nie zadziała, spróbuj 15, następnie 16 itp.
4. Jeśli telewizor zostanie wyłączony, konfiguracja jest zakończona.
 - Można korzystać z przycisków TV POWER, REGULACJI GŁOŚNOŚCI, WYBORU KANAŁU i przycisków numerycznych (0–9).

| UWAGA |

- ▶ Pilot może nie obsługiwać niektórych marek telewizorów. Ponadto, w zależności od marki telewizora, niektóre funkcje mogą być niedostępne.
- ▶ Domyślnie pilot obsługuje telewizory firmy Samsung.
- ▶ Nie należy wrzucać baterii do ognia.
- ▶ Nie należy zwierać, demontować ani przegrzewać baterii.
- ▶ W przypadku nieprawidłowego włożenia baterii istnieje niebezpieczeństwo wybuchu. Nowe baterie powinny być tego samego typu.

Kody sterowania telewizora

Marka	Kod	Marka	Kod
Admiral (M.Wards)	56, 57, 58	Mitsubishi/ MGA	18, 40, 59, 60, 75
A Mark	01, 15	MTC	18
Anam	01, 02, 03, 04, 05, 06, 07, 08, 09, 10, 11, 12, 13, 14	NEC	18, 19, 20, 40, 59, 60
AOC	01, 18, 40, 48	Nikei	03
Bell & Howell (M.Wards)	57, 58, 81	Onking	03
Brocsonic	59, 60	Onwa	03
Candle	18	Panasonic	06, 07, 08, 09, 54, 66, 67, 73, 74
Cetronic	03	Penney	18
Citizen	03, 18, 25	Philco	03, 15, 17, 18, 48, 54, 59, 62, 69, 90
Cinema	97	Philips	15, 17, 18, 40, 48, 54, 62, 72
Classic	03	Pioneer	63, 66, 80, 91
Concerto	18	Portland	15, 18, 59
Contec	46	Proton	40
Coronado	15	Quasar	06, 66, 67
Craig	03, 05, 61, 82, 83, 84	Radio Shack	17, 48, 56, 60, 61, 75
Croslex	62	RCA/ Proscan	18, 59, 67, 76, 77, 78, 92, 93, 94
Crown	03	Realistic	03, 19
Curtis Mates	59, 61, 63	Sampo	40
CXC	03	Samsung	00, 15, 16, 17, 40, 43, 46, 47, 48, 49, 59, 60, 98
Daewoo	02, 03, 04, 15, 16, 17, 18, 19, 20, 21, 22, 23, 24, 25, 26, 27, 28, 29, 30, 32, 34, 35, 36, 48, 59, 90	Sanyo	19, 61, 65
Daytron	40	Scott	03, 40, 60, 61
Dynasty	03	Sears	15, 18, 19
Emerson	03, 15, 40, 46, 59, 61, 64, 82, 83, 84, 85	Sharp	15, 57, 64
Fisher	19, 65	Signature 2000 (M.Wards)	57, 58
Funai	03	Sony	50, 51, 52, 53, 55
Futurtech	03	Soundesign	03, 40
General Electric (GE)	06, 40, 56, 59, 66, 67, 68	Spectricon	01
Hall Mark	40	SSS	18
Hitachi	15, 18, 50, 59, 69	Sylvania	18, 40, 48, 54, 59, 60, 62
Inkel	45	Symphonic	61, 95, 96
JC Penny	56, 59, 67, 86	Tätung	06
JVC	70	Techwood	18
KTV	59, 61, 87, 88	Teknika	03, 15, 18, 25
KEC	03, 15, 40	TMK	18, 40
KMC	15	Toshiba	19, 57, 63, 71
LG (Goldstar)	01, 15, 16, 17, 37, 38, 39, 40, 41, 42, 43, 44	Vidtech	18
Luxman	18	Videch	59, 60, 69
LXI (Sears)	19, 54, 56, 59, 60, 62, 63, 65, 71	Wards	15, 17, 18, 40, 48, 54, 60, 64
Magnavox	15, 17, 18, 48, 54, 59, 60, 62, 72, 89	Yamaha	18
Marantz	40, 54	York	40
Matsui	54	Yupiteru	03
MGA	18, 40	Zenith	58, 79
		Zonda	01
		Dongyang	03, 54

W tej części opisano różne metody podłączania tego urządzenia do komponentów zewnętrznych. Przed przeniesieniem lub instalacją urządzenia należy je wyłączyć i odłączyć przewód zasilający.

Podłączanie głośników

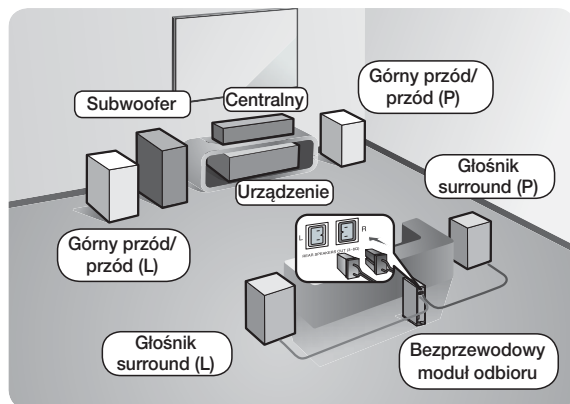

Umieszczenie urządzenia

Umieść go na stojaku lub półce lub pod szafką telewizora.

Wybieranie miejsca słuchania

Miejsce słuchania powinno być oddalone od telewizora na odległość będącą 2,5- lub 3-krotnością przekątnej ekranu telewizora. Na przykład, jeśli posiadasz 46-calowy ekran, zaplanuj miejsce słuchania w odległości od 2,92 do 3,50 metrów od ekranu.

Górne głośniki przód/przód	Umieść je z przodu miejsca słuchania, w swoim kierunku, pod kątem około 45°. Umieść głośniki w taki sposób, aby ich głośniki wysokotonowe znajdowały się na tej samej wysokości co uszy. Ustaw przód górnych głośników przednich/przednich w linii z głośnikiem centralnym lub umieść je nieznacznie przed nim.
Głośnik centralny	Głośnik centralny najlepiej zainstalować na tej samej wysokości co górne głośniki przednie/przednie. Można go również zainstalować nad telewizorem lub pod nim.
Głośniki surround	Umieść te głośniki z boku miejsca słuchania. Jeśli nie ma wystarczającej ilości miejsca, umieść głośniki tak, aby były skierowane przodem do siebie. Umieść je w odległości około 60 do 90 cm powyżej ucha i skieruj nieznacznie w dół. * W przeciwieństwie do górnych głośników przednich/przednich i centralnego głośnika surround są używane głównie do efektów dźwiękowych. Dźwięk nie będzie się z nich wydobywał przez cały czas.
Subwoofer	Położenie subwoofera nie jest takie istotne. Można go ustawić w dowolnym miejscu.

* Głośniki surround należy podłączyć do bezprzewodowego modułu odbioru..

Elementy zestawu głośników

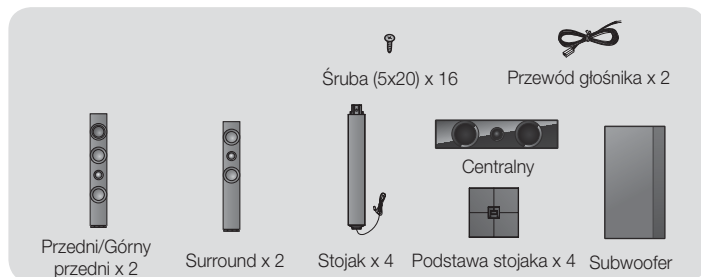

Podłączanie

Montaż głośników na stojaku Tallboy

1. Wyprostuj przewód głośnika i włóż go do otworu w podstawie stojaka.
2. Obróć podstawę stojaka do góry dnem i przymocuj ją do stojaka.
3. Przy użyciu śrubokręta przykręć śruby w 3 oznaczonych otworach.
4. Przymocuj górny głośnik do zmontowanego stojaka.
5. Za pomocą śrubokręta wkręć śrubę zgodnie z ruchem wskazówek zegara do otworu z tyłu głośnika.
6. This is the appearance after the speaker is installed. Follow these steps to install other speaker.

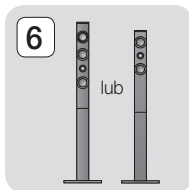
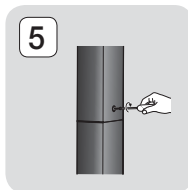
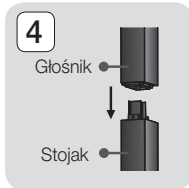
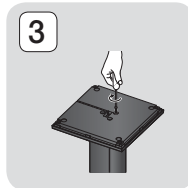
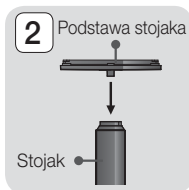
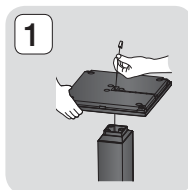

Podłączanie głośników

1. Dopasuj wszystkie przewody do odpowiednich głośników, zestawiając kolor wtyczki każdego przewodu z kolorem naklejki na spodzie każdego głośnika.
2. Aby podłączyć przewód głośnikowy do każdego głośnika:
 - a. Naciśnij czerwony zacisk z tyłu głośnika, wsuń czerwony przewód, a następnie zwolnij zacisk.
 - b. Naciśnij czarny zacisk z tyłu głośnika, wsuń czarny przewód, a następnie zwolnij zacisk.
3. Podłącz wtyczki głośników z tyłu urządzenia, dopasowując kolory wtyczek głośnika do kolorów gniazd w głośniku.
4. Podłącz prawy i lewy głośnik surround do bezprzewodowego modułu odbioru. Dopasuj ponownie kolory wtyczek do gniazd w bezprzewodowym module odbioru.
5. Podłącz przewód zasilania bezprzewodowego modułu odbioru do gniazda.
6. Włącz urządzenie. Urządzenie i bezprzewodowy moduł odbioru będą się teraz pomiędzy sobą komunikowały, a z głośników surround będzie emitowany dźwięk.

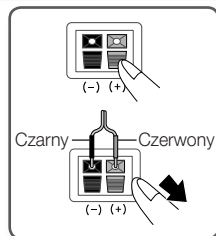

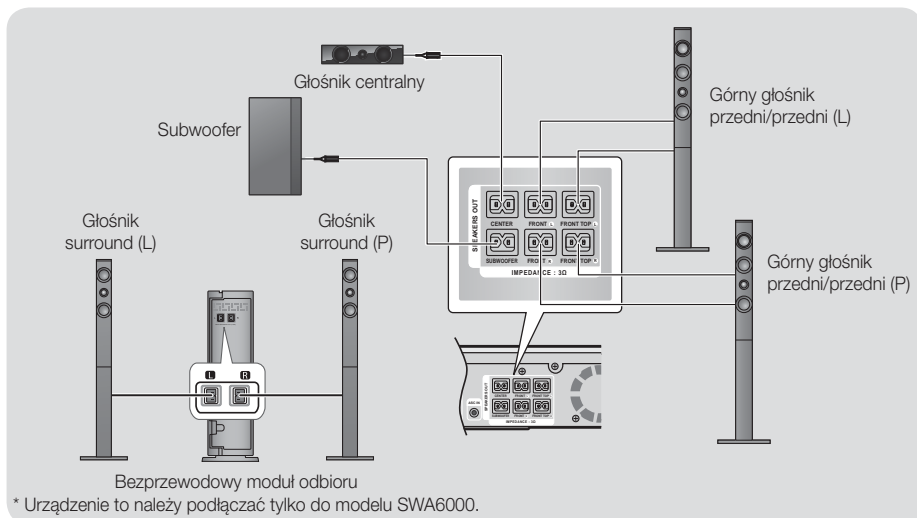

| PRZESTROGA |

- ▶ Aby zamontować urządzenie na ścianie, wkręć w ścianę śruby lub przybij solidnie gwoździe i zamontuj głośnik zawieszając go przy użyciu znajdujących się z tyłu otworów. Akcesoria montażowe (gwoździe lub śruby) i usługa montażu nie są zapewniane przez firmę.
- ▶ Nie należy pozwalać dzieciom na zabawę głośnikami ani w ich pobliżu. W przypadku upadku głośników taka zabawa mogłaby doprowadzić do obrażeń.
- ▶ Przewody głośników należy tak podłączyć do głośników, aby zgadzały się ich biegunowości (+/- -).
- ▶ Subwoofer należy umieścić poza zasięgiem dzieci, aby uniemożliwić dzieciom wkładanie rąk lub ciał obcych do kanału (otworu) subwoofera.
- ▶ Subwoofera nie należy wieszac na ścianie za kanał (otwór).
- ▶ Bezprzewodowy moduł odbioru posiada wbudowaną antenę bezprzewodowego odbioru. Produkt należy trzymać z dala od wody i wilgoci.
- ▶ Aby osiągnąć optymalną jakość dźwięku, należy sprawdzić, czy obszar dookoła bezprzewodowego modułu odbioru jest wolny od przeszkód.
- ▶ Jeśli bezprzewodowe głośniki surround nie emitują żadnego dźwięku, przełącz tryb w Dolby Pro Logic II.
- ▶ W trybie 2-kanałowym z bezprzewodowych głośników surround nie wydobywa się żaden dźwięk.

| UWAGA |

- ▶ Postawienie głośnika w pobliżu telewizora może spowodować zniekształcenie obrazu na ekranie w wyniku wytwarzanego pola magnetycznego.
- ▶ Bezprzewodowy moduł odbioru należy umieścić tyłem do miejsca słuchania. Jeśli bezprzewodowy moduł odbioru znajduje się za blisko urządzenia, mogą wystąpić zakłócenia dźwięków emitowanych przez głośniki w wyniku interferencji.
- ▶ Jeśli w pobliżu urządzenia używane jest urządzenie takie, jak kuchenka mikrofalowa, bezprzewodowa karta LAN, urządzenia Bluetooth lub inne urządzenie korzystające z częstotliwości 2,4/5,8 GHz, mogą wystąpić zakłócenia dźwięków emitowanych przez głośniki w wyniku interferencji.
- ▶ Maksymalna odległość transmisji z produktu do bezprzewodowego modułu odbioru wynosi około 10 m, jednak może ona się różnić w zależności od środowiska pracy. Jeśli między produktem a bezprzewodowym modułem odbioru znajduje się zbrojona betonowa lub metalowa ściana, system może nie działać, ponieważ fale radiowe nie przechodzą przez metal.
- ▶ Jeśli urządzenie nie utworzy połączenia bezprzewodowego, wymaga on ustawienia ID pomiędzy urządzeniem a bezprzewodowym modułem odbioru. Przy wyłączonym urządzeniu naciśnij przyciski numeryczne pilota „0” → „1” → „3” → „5”. Włącz bezprzewodowy moduł odbioru. Następnie naciśnij i przytrzymaj przez 5 sekund przycisk „ID SET” z tyłu bezprzewodowego modułu odbioru, a następnie włącz urządzenie.

Podłączanie do telewizora/urządzeń zewnętrznych

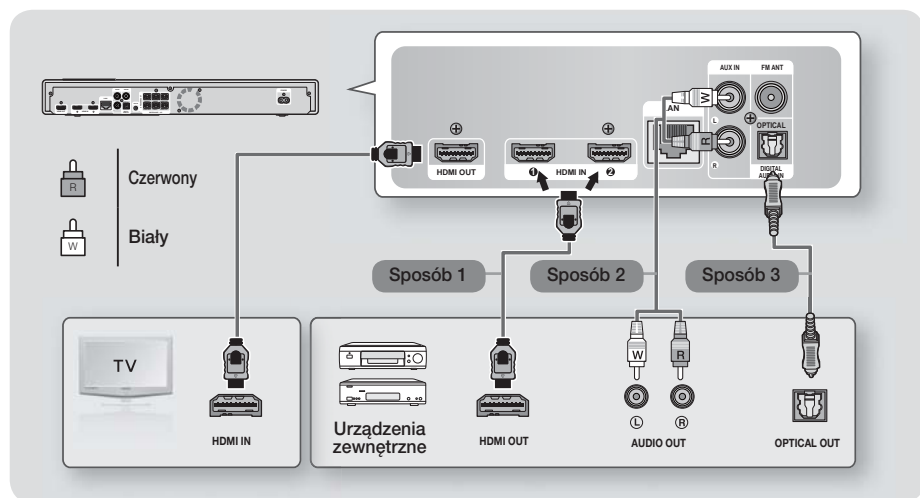

Podłączanie do telewizora

Podłącz kabel HDMI (sprzedawany osobno) z gniazda HDMI OUT z tyłu urządzenia do gniazda HDMI IN w telewizorze. Jeśli pilot urządzenia został zaprogramowany, aby współpracował z telewizorem, naciśnij na pilocie przycisk **TV SOURCE** i wybierz opcję HDMI jako zewnętrzne źródło telewizora.

Podłączanie do urządzeń zewnętrznych

Aby wybrać prawidłowy tryb dla urządzenia zewnętrznego, naciśnij przycisk **FUNCTION**. Po każdym naciśnięciu przycisku tryb będzie zmieniać się w następującej kolejności : **BD/DVD → D. IN → AUX → HDMI1 → HDMI2 → FM → BT**

Sposób 1 WEJŚCIE HDMI : Podłączanie do zewnętrznego urządzenia przy użyciu przewodu HDMI

Podłącz przewód HDMI (kupowany oddzielnie) z gniazda HDMI IN z tyłu urządzenia do gniazda HDMI OUT urządzenia cyfrowego. ⇒ Wybierz tryb **HDMI1** lub **HDMI2**.

Sposób 2 WEJŚCIE AUX : Podłączanie zewnętrznego urządzenia analogowego

Za pomocą kabla audio RCA (kupowany oddzielnie), połącz gniazdo AUDIO IN urządzenia z gniazdem AUDIO OUT zewnętrznego urządzenia analogowego. ⇒ Wybierz tryb **AUX**.

- Kolory wtyczek kabli należy dopasować do kolorów gniazd wejściowego i wyjściowego.

Sposób 3 OPTYCZNE : Podłączanie zewnętrznego cyfrowego urządzenia audio

Podłączanie cyfrowego sygnału wyjściowego audio urządzeń wysyłających sygnał cyfrowy, takich jak odbiorniki telewizji kablowej i satelitarnej (Set-Top-Box). Przy użyciu cyfrowego przewodu optycznego (kupowany oddzielnie) połącz cyfrowe, optyczne gniazdo wejściowe audio urządzenia z optycznym, cyfrowym gniazdem wyjścia zewnętrznego urządzenia cyfrowego. ⇒ Wybierz tryb **D. IN**.

| UWAGA |

- ▶ Aby oglądać obraz wideo z odbiornika telewizji kablowej/satelitarnej, należy podłączyć jego wyjście wideo bezpośrednio do telewizora.
- ▶ Ten system obsługuje cyfrowe częstotliwości próbkowania wynoszące 32 kHz lub wyższe z zewnętrznych urządzeń cyfrowych.
- ▶ Ten system obsługuje tylko dźwięk DTS i Dolby Digital. Dźwięk w formacie MPEG, który jest ciągłym strumieniem bitów, nie jest obsługiwany.

Podłączanie do routera sieciowego

Urządzenie można podłączyć do routera sieciowego za pomocą jednego ze sposobów zilustrowanych poniżej.

Sieć przewodowa

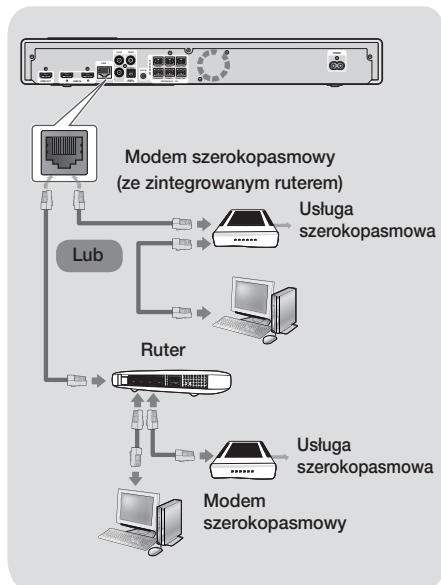

| UWAGA |

- ▶ Problem z dostępem do serwera aktualizacji oprogramowania firmy Samsung może być spowodowany routerem lub polityką danego dostawcy usług internetowych. W takim przypadku należy skontaktować się z danym dostawcą usług internetowych (ISP), aby uzyskać więcej informacji.
- ▶ Użytkownicy DSL powinni nawiązać połączenie sieciowe za pomocą routera.
- ▶ Aby korzystać z funkcji AllShare, należy podłączyć dany komputer do sieci w sposób pokazany na ilustracji powyżej. Połączenie może być przewodowe lub bezprzewodowe.

Sieć bezprzewodowa

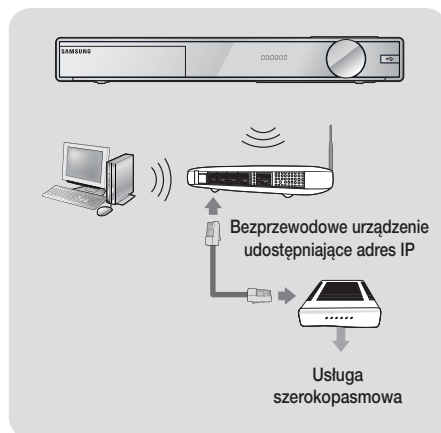

| UWAGA |

- ▶ Jeżeli bezprzewodowy router IP obsługuje protokół DHCP, urządzenie może użyć protokołu DHCP lub statycznego adresu IP, aby nawiązać połączenie z siecią bezprzewodową.
- ▶ Ustaw bezprzewodowy router IP na tryb infrastruktury. Tryb Ad-hoc nie jest obsługiwany.
- ▶ Urządzenie obsługuje tylko poniższe kluczowe protokoły zabezpieczeń bezprzewodowych:
 - WEP (OPEN/SHARED), WPA-PSK (TKIP/AES), WPA2-PSK (TKIP/AES)
- ▶ Wybierz aktualnie nieużywany kanał bezprzewodowego routera IP. Jeśli kanał ustawiony dla bezprzewodowego routera IP jest aktualnie używany przez inne urządzenie znajdujące się w pobliżu, spowoduje to zakłócenia i błąd komunikacji.
- ▶ Zgodnie z nowymi specyfikacjami certyfikacji Wi-Fi zestaw kina domowego firmy Samsung nie obsługuje kodowania zabezpieczającego WEP, TKIP ani TKIP-AES (WPS2 mieszane) w sieciach działających w trybie 802.11n.
- ▶ Bezprzewodowa sieć LAN, ze względu na swój charakter może powodować zakłócenia, w zależności od warunków roboczych (wydajności urządzenia zapewniającego dostęp do Internetu, odległości, przeszkód, zakłóceń z innych urządzeń wykorzystujących częstotliwość radiową, itp.).

Ustawienia

Procedura wstępnych ustawień

- Menu główne nie będzie wyświetlane, jeżeli nie zostaną skonfigurowane ustawienia wstępne.
- Menu ekranowe urządzenia może ulec zmianie po aktualizacji wersji oprogramowania.
- Poszczególne kroki uzyskiwania dostępu mogą się różnić w zależności od wybranego menu.

Procedura konfiguracji ustawień początkowych umożliwia skonfigurowanie menu ekranowego i języka menu, połączenia sieci domowej, wybór wyjścia proporcji ekranu (rozmiar i format ekranu) prawidłowego dla danego telewizora, oraz aktualizację oprogramowania urządzenia, jeśli jest dostępna.

Aby uzyskać pełne instrukcje ustawień początkowych postępuj zgodnie z poleceniami na ekranie..

| UWAGA |

- ▶ Aby ponownie wyświetlić ekran Ustawienia początkowe i dokonać zmian, wybierz na ekranie głównym **Ustawienia > System > Ustawienia** lub wybierz opcję Zeruj. (Patrz str 23)

Ekran główny

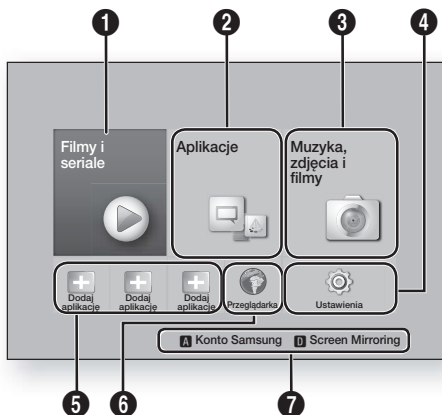

1	Filmy i seriale : Możliwość pobrania filmów i programów telewizyjnych z Internetu.
UWAGA	
▶ W zależności od kraju to menu może nie być obsługiwane.	
2	Aplikacje : Pobierz/uzyskaj dostęp do różnych płatnych lub bezpłatnych aplikacji.

3	Muzyka, zdjęcia i filmy : Odtwarzanie zdjęć, filmów lub treści muzycznych z płyty, urządzenia USB, komputera lub urządzeń zdalnych.
4	Ustawienia : Umożliwia ustawienie różnych funkcji dostosowanych do osobistych preferencji.
5	Polecane aplikacje : Lista przydatnych i popularnych aplikacji, których pobranie polecamy.
6	Przeglądarka : Można uzyskać dostęp do Internetu przy użyciu aplikacji Web Browser.
7	CZERWONY (A) : Naciśnij CZERWONY (A) przycisk na pilocie, aby utworzyć i/lub zalogować się do osobistego konta Samsung. NIEBIESKI (D) : Konfiguracja funkcji Screen Mirroring pomiędzy zestawem kina domowego a smartfonem lub tabletem.

- Zaznaczanie opcji na ekranie głównym

1. Aby zaznaczyć opcję na ekranie głównym, przemieszczaj kursor za pomocą przycisków ▲▼◀▶, dopóki nie zostanie podświetlona żądana opcja, a następnie naciśnij przycisk

| UWAGA |

- ▶ W przypadku pozostawienia urządzenia w trybie zatrzymania przez ponad 5 minut bez czynności użytkownika, na ekranie telewizora zostanie wyświetlony wygaszacz ekranu. W przypadku pozostawienia urządzenia w trybie wygaszacza przez ponad 20 minut zasilanie zostanie automatycznie wyłączone.

Otwieranie ekranu Ustawienia

1. Zaznacz opcję **Ustawienia** na ekranie głównym, a następnie naciśnij przycisk . Zostanie wyświetlony ekran Ustawienia.

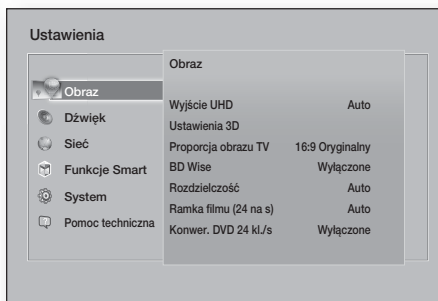

2. Aby przejść do menu, menu podrzędnych oraz opcji ekranu Ustawienia, zapoznaj się z ilustracją pilota zdalnego sterowania zamieszczoną na następnej stronie.

Przyciski pilota używane w menu Ustawienia

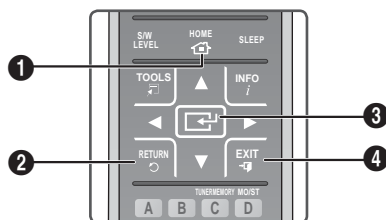

1	Przycisk HOME : Naciśnij, aby przejść do ekranu głównego.
2	Przycisk RETURN : Powrót do poprzedniego menu.
3	Przycisk Enter / KIERUNKOWY : <ul style="list-style-type: none"> • Za pomocą przycisków ▲▼◀▶ można przemieszczać kursor lub zaznaczać pozycję. • Naciśnięcie przycisku Enter spowoduje uruchomienie aktualnie zaznaczonej pozycji lub potwierdzenie ustawienia.
4	Przycisk EXIT : Naciśnięcie spowoduje zamknięcie bieżącego menu.

Szczegółowe informacje o funkcjach

Każda funkcja ekranu Ustawienia, pozycja menu oraz poszczególna opcja, jest szczegółowo objaśniona na ekranie. Aby wyświetlić objaśnienie, za pomocą przycisków **▲▼◀▶** zaznacz funkcję, pozycję menu lub opcję. Objasnienie zazwyczaj pojawia się po prawej stronie ekranu. Krótki opis każdej funkcji ustawień rozpoczyna się na tej stronie. Dodatkowe informacje dotyczące niektórych funkcji można także znaleźć w Dodatku do niniejszej instrukcji.

Ustawienia – funkcje menu

Obraz	
Wyjście UHD	<p>Opcja ta umożliwi wysłanie sygnału wideo HDMI z rozdzielczością UHD. Jest dostępna tylko wtedy, gdy funkcja Ramka filmu jest ustawiona na Auto.</p> <p> UWAGA </p> <ul style="list-style-type: none"> ▶ Aby korzystać z tej funkcji, należy podłączyć produkt do urządzenia obsługującego rozdzielczość UHD, a zawartość powinna obsługiwać prędkość odtwarzania 24 kl./s (szybkość filmu).
Ramka filmu (24 na s)	<p>Ustawienie w funkcji Ramka filmu (24 na s) opcji Auto umożliwi urządzeniu automatyczne dostosowanie sygnału wyjściowego HDMI do prędkości 24 klatek na sekundę, aby podnieść jakość obrazu, jeżeli urządzenie jest podłączone do telewizora obsługującego prędkość 24 klatek na sekundę.</p> <ul style="list-style-type: none"> • Z funkcji Ramka filmu (24 na s) tylko w telewizorze obsługującym tę szybkość klatkowania. • Opcja Ramka filmu jest dostępna tylko wtedy, gdy urządzenie jest w trybie rozdzielczości wyjścia HDMI 1080p.

Ustawienia 3D	<p>Konfiguracja funkcji związanych z 3D.</p> <ul style="list-style-type: none"> ✓ Tryb odtwarz. 3D Blu-ray: Zaznacz, czy płyta Blu-ray z zawartością trójwymiarową ma być odtwarzana w trybie Tryb 3D. Jeżeli w trybie 3D przejdziesz z ekranu głównego do menu głównego Smart Hub, urządzenie automatycznie przełączy się w tryb 2D. ✓ Rozmiar ekranu: Wprowadź rozmiar ekranu telewizora podłączonego do urządzenia. Urządzenie automatycznie dostosuje sygnał wyjściowy 3D do rozmiaru ekranu telewizora.
Proporcja obrazu TV	<p>Umożliwia dostosowanie sygnału wyjściowego urządzenia do rozmiaru ekranu telewizora. Patrz str. 54.</p>
BD Wise	<p>BD Wise to najnowsza funkcja przekazywania danych stworzona przez firmę Samsung.</p> <p>Po podłączeniu urządzenia firmy Samsung do telewizora Samsung z funkcją BD Wise za pomocą złącza HDMI, gdy funkcja BD Wise jest włączona zarówno w urządzeniu jak i w telewizorze, urządzenie wysła sygnał wideo z rozdzielczością i prędkością klatkowania płyty Blu-ray/DVD.</p>
Rozdzielczość	<p>Umożliwia ustawienie rozdzielczości wyjściowej sygnału wideo HDMI na BD Wise, Auto, 1080p, 1080i, 720p lub 576p/480p. Wartość ta oznacza liczbę linii wideo na klatkę. Litera „i” oraz „p” oznaczają odpowiednio tryby z przeplotem i kolejnoliniowy. Im więcej linii, tym wyższa jakość.</p>

Ustawienia

Konwer. DVD 24 kl./s	Konwertuje odtwarzany obraz DVD na 24 kl./s i przesyła go przez wyjście HDMI. Ta opcja dostępna jest jedynie wtedy, gdy włączona jest funkcja Ramka filmu (24 na s).
Smart Hub – rozmiar ekranu	Umożliwia wybór optymalnego rozmiaru ekranu Smart Hub.
Format kolorów HDMI	Umożliwia ustawienie format przestrzeni kolorów dla wyjścia HDMI w celu dopasowania funkcji podłączonego urządzenia (telewizora, monitora itd.).
HDMI Deep Color	Ta funkcja umożliwia wysyłanie sygnału wideo z gniazda HDMI OUT z ustawieniem Deep Colour. Ustawienie Deep Colour zapewnia dokładniejsze odwzorowanie barw, z większą głębią koloru.
Tryb progresywny	Umożliwia poprawę jakości obrazu podczas odtwarzania płyt DVD.
Dźwięk	
Ustawienia głośnika	<p>Umożliwia dostosowanie następujących ustawień głośników oraz włączenie i wyłączenie sygnału testowego w celu sprawdzenia działania głośników.</p> <ul style="list-style-type: none"> ✓ Poziom: Umożliwia ustawienie odpowiedniej głośności każdego głośnika w zakresie od 6dB do -6 dB. Na przykład, aby uzyskać głębokie, niskie dźwięki, można zwiększyć głośność subwoofera o 6 dB. ✓ Odległość: Umożliwia ustawienie każdego głośnika w odpowiedniej odległości od pozycji słuchacza, do ok. 9 m. Im większa odległość, tym głośniejsze dźwięki płynące z głośnika. ✓ Dźwięk testowy: Umożliwia uruchomienie funkcji Sygnał testowy w celu sprawdzenia ustawień. Ustawienie funkcji sygnału testowego na Włączone spowoduje jej włączenie. Ustawienie tej funkcji na Wyłączone spowoduje jej wyłączenie.
Autom. kalibr. dźwięku	Urządzenie automatycznie wykryje przestrzeń dźwięku optymalną dla otoczenia.
Korektor	Umożliwia ręczną konfigurację ustawień Korektora.
Intel. głośność	Umożliwia ustawienie urządzenia tak, aby poziom głośności pozostawał stabilny gdy następuje zmiana scen lub zmiana kanału.

Wybór głośników	Umożliwia wybór głośników aktywnych — głośników telewizora lub głośników zestawu kina domowego.
Kanał Audio Return	<p>Umożliwia przekierowanie dźwięku z telewizora na głośniki zestawu kina domowego. Wymaga połączenia HDMI oraz telewizora obsługującego funkcję Audio Return Channel (ARC).</p> <ul style="list-style-type: none"> • Gdy funkcja Kanał Audio Return jest włączona i używany jest przewód HDMI do podłączenia urządzenia do telewizora, nie działa cyfrowe wejście optyczne. • Gdy funkcja Kanał Audio Return ma ustawienie automatyczne i używany jest przewód HDMI do podłączenia urządzenia do telewizora, wejście ARC lub cyfrowe wejście optyczne wybierane są automatycznie.
Wyjście cyfrowe	Umożliwia ustawienie opcji Wyjście cyfrowe zgodnie z możliwościami odbiornika AV podłączonego do urządzenia. Aby uzyskać bardziej szczegółowe informacje, zapoznaj się z tabelą doboru wyjścia cyfrowego. (Patrz strona 56).
Dynamiczna kontrola zakresu	<p>Umożliwia zastosowanie dynamicznej kontroli zakresu do opcji audio Dolby Digital, Dolby Digital Plus oraz Dolby TrueHD.</p> <ul style="list-style-type: none"> ✓ Auto: Automatycznie steruje dynamicznym zakresem dźwięku Dolby TrueHD, w oparciu o informacje znajdujące się na ścieżce dźwiękowej Dolby TrueHD. Włącza także dynamiczną kontrolę zakresu dźwięku dla Dolby Digital i Dolby Digital Plus. ✓ Wyłączone: Pozostawia nieskompresowany zakres dynamiczny, co umożliwia odtwarzanie oryginalnego dźwięku. ✓ Włączone: Włącza dynamiczną kontrolę zakresu dla wszystkich trzech formatów Dolby. Cięższe dźwięki zostają podgłośnione, natomiast głośnie dźwięki ściszone.
Downmixing Mode	Umożliwia wybór metody próbkowania wielokanałowego, zgodnego z danym systemem stereo. Można wybrać dla próbkowania urządzenia standardowy dźwięk stereo lub stereo kompatybilne z dźwiękiem przestrzennym.

Synch. dźwięk.	Podłączenie urządzenia do telewizora cyfrowego umożliwia regulację opóźnienia dźwięku, aby ścieżka dźwiękowa zsynchronizowała się z wideo. Opóźnienie można ustawić w zakresie od 0 do 300 ms.
Sieć	
Stan sieci	Umożliwia sprawdzenie aktualnego stanu sieci i Internetu.
Ustawienia sieci	Umożliwia konfigurację połączenia sieci, zapewniając różne funkcje, np. usługi Internetowe lub funkcję Wi-Fi AllShare, oraz aktualizuje oprogramowanie.
Sieć Wi-Fi Direct	Umożliwia podłączenie urządzenia Wi-Fi Direct do produktu przy użyciu sieci Peer-to-Peer, bez konieczności użycia routera bezprzewodowego. Należy pamiętać, że jeśli urządzenie jest podłączone do sieci bezprzewodowej, można je rozłączyć na czas korzystania z Wi-Fi Direct. UWAGA ▶ Pliki tekstowe, np. pliki z rozszerzeniem .TXT lub .DOC nie będą wyświetlane w przypadku korzystania z funkcji Wi-Fi Direct.
Ustawienia fun. AllShare	Umożliwia wybór urządzeń w sieci, np. smartfonów oraz tabletów, które mogą współdzielić zawartość z telewizorem.
Nazwa urządzenia	Umożliwia przypisanie nazwy identyfikującej urządzenie. Nazwy tej używa się do identyfikacji urządzenia podczas podłączania do niego zewnętrznych urządzeń Wi-Fi (smartfonów, tabletów, itp.).
Ustawienia BD-Live	Skonfiguruj różne ustawienia funkcji BD-Live. Funkcja BD-Live zapewnia dostęp do dodatkowych funkcji oferowanych w przypadku niektórych płyt Blu-ray, jeśli istnieje połączenie z Internetem. ✓ Połączenie internet owe BD-Live: Zezwala na pełne lub częściowe połączenie internetowe BD-Live lub zabrania go. ✓ Zarządzanie danymi BD: Umożliwia zarządzanie danymi BD pobranymi z usługi BD-Live lub płyty Blu-ray.

Funkcje Smart	
Ustaw. aplikacji	Umożliwia konfigurację ustawień powiadomień o aplikacjach i uzyskanie o nich podstawowych informacji. ✓ Naciśnij ustawienia powiadomień : Umożliwia odbieranie powiadomień z wybranych usług. ✓ Właściwości : Wyświetla podstawowe informacje o aplikacjach.
Blokada klasyfikacji VOD	Można zablokować dostęp do zawartości Video na żądanie (ang. VOD, Video On Demand) w zależności od jego oceny. UWAGA ▶ Domyślny zabezpieczający kod PIN to 0000. ▶ W zależności od kraju to menu może nie być obsługiwane.
Warunki korzyst., ochrona prywatn.	Umożliwia wyświetlenie warunków korzystania z usługi Smart Hub oraz jej zasad prywatności.
Resetuj Smart Hub	Przywraca domyślne ustawienia usługi Smart Hub. UWAGA ▶ Domyślny zabezpieczający kod PIN to 0000.
System	
Ustawienia	Umożliwiają ponowne uruchomienie procedury ustawień początkowych.
Język	Można ustawić preferowany język menu ekranowego, menu płyty, napisów itd. • Język wybrany w menu płyty, ścieżce dźwiękowej płyty lub napisach będzie wyświetlany, tylko jeżeli jest obsługiwany przez płytę.
Menedżer urządzeń	Umożliwia podłączenie bezprzewodowej klawiatury lub myszy USB do portu USB z przodu urządzenia. ✓ Ustawienia klawiatury: Umożliwiają konfigurację bezprzewodowej klawiatury USB podłączonej do urządzenia.

<p>Menedżer urządzeń</p>	<p> UWAGA </p> <ul style="list-style-type: none"> ▶ Klawiatury można używać tylko gdy w przeglądarce sieciowej wyświetli się ekran lub okno klawiatury QWERTY. ✓ Ustawienia myszy: Umożliwiają konfigurację bezprzewodowej myszy USB podłączonej do urządzenia. Myszy można używać w menu urządzenia w taki sam sposób, jak myszy w komputerze. ▪ Aby użyć myszy w menu urządzenia: <ol style="list-style-type: none"> 1. Podłącz mysz USB do urządzenia. 2. Kliknij przycisk główny wybrany w opcji Ustawienia myszy. Wyświetlone zostanie proste menu. 3. Kliknij żądane opcje menu. <p> UWAGA </p> <ul style="list-style-type: none"> ▶ Niektóre klawiatury i myszy USB HID mogą nie być zgodne z tym urządzeniem. ▶ Niektóre klawisze klawiatury HID mogą nie działać. ▶ Nie są obsługiwane przewodowe klawiatury USB. ▶ Niektóre aplikacje mogą nie być obsługiwane. ▶ Jeżeli bezprzewodowa klawiatura HID nie działa z powodu zakłóceń, przysuń klawiaturę bliżej urządzenia. 	
<p>Zabezpieczenia</p>	<p>Domyślny zabezpieczający kod PIN to 0000. Wpisz domyślny kod PIN, aby uzyskać dostęp do funkcji zabezpieczeń, jeśli nie został utworzony własny kod PIN.</p> <ul style="list-style-type: none"> ✓ Ocena rodzicielska BD: Ogranicz odtwarzanie dysków Blu-ray o określonej klasyfikacji, dopóki nie zostanie wpisany PIN. ✓ Ocena rodzicielska DVD: Uniemożliwia odtwarzanie płyt DVD o ocenie wyższej od określonej oceny numerycznej wybranej przez rodzica, o ile nie zostanie wprowadzony kod PIN. 	
		<p>Ogólne</p>
<p>✓ Zmień kod PIN: Umożliwia zmianę 4-cyfrowego kodu PIN umożliwiającego dostęp do funkcji zabezpieczeń.</p> <ul style="list-style-type: none"> ▪ Jeżeli zapomniał kod PIN <ol style="list-style-type: none"> 1. Wyjmij dowolną płytę lub urządzenie pamięci masowej USB. 2. Naciśnij i przytrzymaj przycisk  na panelu przednim przez co najmniej 5 sekund. Wszystkie domyślne ustawienia fabryczne zostaną przywrócone. <p> UWAGA </p> <ul style="list-style-type: none"> ▶ Po przywróceniu domyślnych ustawień fabrycznych, wszystkie dane użytkownika zapisane w danych BD zostaną usunięte. 	<p>Możesz określić jasność wyświetlacza i strefę czasową.</p> <ul style="list-style-type: none"> ✓ Wyświetlacz przedni: Umożliwia zmianę jasności wyświetlacza przedniego. ✓ Strefa czasowa: Możesz określić swoją strefę czasową. ✓ Przezroczystość menu: Umożliwia regulację przezroczystości okna menu. 	<p>Anynet+ to wygodna funkcja oferująca połączenie operacji z innymi urządzeniami Samsung posiadającymi funkcję Anynet+ i umożliwiająca sterowanie urządzeniami jednym pilotem zdalnego sterowania firmy Samsung. Aby uruchomić tę funkcję, należy podłączyć urządzenie do telewizora marki Samsung z funkcją Anynet+ za pomocą kabla HDMI.</p> <p>Aby użyć funkcji Anynet+(HDMI-CEC), wykonaj następujące czynności.</p> <ol style="list-style-type: none"> 1) Podłącz urządzenie do telewizora Samsung zgodnego z Anynet+(HDMI-CEC) za pomocą przewodu HDMI. 2) Ustaw funkcję Anynet+(HDMI-CEC) w telewizorze i urządzeniu na Włączone. 3) Wyszukaj, a następnie wybierz urządzenie na liście funkcji Anynet+ (HDMI-CEC) telewizora. Z bardziej szczegółowymi instrukcjami można zapoznać się w podręczniku użytkownika telewizora, w rozdziale dotyczącym funkcji Anynet+.
		<p>Anynet+ (HDMI-CEC)</p>

Wideo DivX® na żąd.	Zobacz kody rejestracji DivX® VOD, aby nabyć i odtwarzać zawartość DivX® VOD.
Pomoc techniczna	
Zarządzanie zdalne	Gdy funkcja ta jest włączona, umożliwia przedstawicielom Centrum obsługi telefonicznej Samsung zdalne diagnozowanie i naprawę problemów z urządzeniem. Wymaga aktywnego połączenia internetowego. Usługa Zarządzanie zdalne może nie być dostępna w niektórych krajach.
Aktualizacja oprogramowania	Aby uzyskać więcej informacji na temat funkcji Aktualizacja oprogramowania, zapoznaj się z rozdziałem „Aktualizowanie oprogramowania” na stronie 29.
Tryb użycia	Umożliwia ustawienie trybu użytkownika. W przypadku korzystania z zestawu kina domowego w domu należy zawsze wybrać opcję Dom. Funkcja Sklep służy tylko do ustawień wyświetlacza zapewnianych przez sprzedawcę.
Kontakt z firmą Samsung	Zapewnia informacje kontaktowe w razie potrzeby uzyskania pomocy dotyczącej urządzenia.
Reset	Przywraca wszystkie ustawienia domyślne, z wyjątkiem ustawień sieci i usługi Smart Hub, a następnie włącza funkcję Konfiguracja. Wymaga wprowadzenia zabezpieczającego kodu PIN. Domyślny zabezpieczający kod PIN to 0000.

Autom. kalibr. dźwięku

Ustawiając funkcję Automatycznej kalibracji dźwięku (ang. ASC, Auto Sound Calibration) tylko jeden raz po przemieszczeniu lub instalacji produktu, można skonfigurować ustawienia produktu tak, aby automatycznie rozpoznawał odległość pomiędzy głośnikami, poziomy pomiędzy kanałami oraz właściwości częstotliwości w celu utworzenia 7.1-kanałowej dźwiękowej przestrzeni optymalnej dla danego otoczenia.

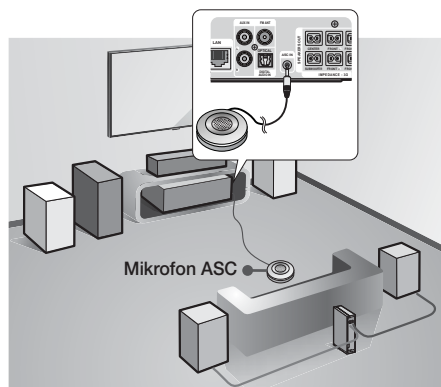

Autom. kalibr. dźwięku

Określi, czy chcesz uruchomić i zastosować automatyczną kalibrację dźwięku.

- **Wyłączone:** Dźwięk generowany jest zgodnie z konfiguracją głośnika określoną w ustawieniach głośnika.
- **Włączone:** Uruchamia automatyczną konfigurację dźwięku i generuje dźwięk zgodnie z ustawieniami wykalibrowanego głośnika.

Pomiar

Przed uruchomieniem kalibracji upewnij się, że w tacy na płytę nie znajduje się żadna płyta.

1. Podłącz mikrofon ASC do gniazda wejściowego **ASC IN**.
2. Umieść mikrofon ASC w miejscu słuchania.
 - Automatyczna kalibracja dźwięku spowoduje automatyczne ustawienie głośników w następującej kolejności: **Przedni L** → **Środkowy** → **Przedni R** → **Przestrzenny R** → **Przedni górny P** → **Przedni górny L** → **Przestrzenny L** → **Głośnik niskoton.**
 - Za pomocą przycisku **RETURN** kasuj ustawienie automatycznej kalibracji dźwięku.

Sieci i Internet

Po podłączeniu niniejszego urządzenia do sieci, można korzystać z aplikacji i funkcji sieciowych, takich jak Smart Hub oraz BD-LIVE oraz aktualizować oprogramowanie urządzenia przez połączenie sieciowe. Aby uzyskać więcej informacji na temat dostępu do usług internetowych, zapoznaj się z rozdziałem „Usługi sieciowe” niniejszej instrukcji, który znajduje się na stronach 45-53. Poniżej znajdują się instrukcje dotyczące konfiguracji połączenia sieciowego.



Konfigurowanie połączenia sieciowego

W przypadku nieskonfigurowania połączenia sieciowego podczas wprowadzania ustawień wstępnych lub w przypadku potrzeby zresetowania połączenia z siecią, wykonaj poniższe czynności.

Zanim rozpoczniesz skontaktuj się z dostawcą usług internetowych, aby dowiedzieć się, czy korzystasz ze statycznego, czy dynamicznego adresu IP. Jeżeli adres jest dynamiczny a korzystasz z sieci przewodowej lub bezprzewodowej, zalecamy zastosowanie procedur konfiguracji automatycznej opisanych poniżej.

Jeżeli łączysz się z siecią przewodową, podłącz urządzenie do routera za pomocą kabla sieci LAN przed rozpoczęciem procedury konfiguracji.



Aby rozpocząć konfigurację połączenia sieciowego, wykonaj poniższe kroki:

1. Na ekranie głównym wybierz opcję **Ustawienia**, a następnie naciśnij przycisk .
2. Wybierz **Sieć**, a następnie naciśnij przycisk .
3. Wybierz **Ustawienia sieci**, a następnie naciśnij przycisk .
4. Przejdź do instrukcji dla sieci przewodowych, które zaczynają się poniżej lub do instrukcji dotyczących sieci bezprzewodowych, które zaczynają się na stronie 27.

Sieć przewodowa

□ Przewodowa – Automatyczna

Po wykonaniu kroków 1 do 3 podanych powyżej:

1. Na ekranie Ustawienia sieci zmień ustawienie **Rodzaj sieci** na **Kablowa**. Następnie wybierz polecenie **Połącz** i naciśnij przycisk . Odtwarzacz wykryje połączenie przewodowe, sprawdzi je, a następnie skontaktuje się z siecią.
2. Po zakończeniu zaznacz opcję **OK**, a następnie naciśnij przycisk .

□ Przewodowa – Ręczna

Jeżeli posiadasz statyczny adres IP lub jeśli automatyczna procedura nie działa, należy ręcznie ustawić wartości w opcji Ustawienia sieci.











Po wykonaniu kroków 1 do 3 podanych powyżej:

1. Na ekranie Ustawienia sieci zmień ustawienie **Rodzaj sieci** na **Kablowa**. Następnie wybierz polecenie **Połącz** i naciśnij przycisk . Urządzenie będzie wyszukiwało sieci, a następnie wyświetli komunikat o nieudanym połączeniu.

| UWAGA |

- ▶ Jeśli to możliwe, podłącz zestaw kina domowego do sieci bezprzewodowo, wybierz polecenie **Zmień sieć**, zmień **Rodzaj sieci** na **Bezprz.**, a następnie przejdź do instrukcji dotyczących sieci bezprzewodowych na stronie 27.



2. Za pomocą przycisków   wybierz **Ustaw. IP**, a następnie naciśnij przycisk . Zostanie wyświetlony ekran ustawień IP.
3. Wybierz pole **Ustaw. IP**, a następnie wybierz opcję **Wprowadź ręcznie**.
4. Wybierz wartość, którą chcesz wprowadzić (np. adres IP), a następnie naciśnij przycisk . Za pomocą przycisków numerycznych na pilocie wprowadź dane wartości. Cyfry możesz także wprowadzać za pomocą przycisków  . Za pomocą przycisków   pilota można przechodzić pomiędzy poszczególnymi polami wprowadzania wartości. Po wprowadzeniu wartości naciśnij przycisk .
5. Za pomocą przycisku  lub  przechodź do kolejnych wartości, a następnie dla każdej wartości wprowadź cyfry zgodnie z instrukcjami w kroku 4.
6. Powtarzaj kroki 4 i 5, aż zostaną wprowadzone wszystkie wartości.

| UWAGA |

- ▶ Odpowiednie ustawienia sieci można uzyskać od dostawcy Internetu.
7. Po zakończeniu wprowadzania wszystkich wartości wybierz **OK**, a następnie naciśnij przycisk . Zestaw kina domowego sprawdzi połączenie internetowe, a następnie połączy się z siecią.

Sieć bezprzewodowa

Połączenie z siecią bezprzewodową można uzyskać na trzy sposoby:

- Bezprzewodowa — automatycznie
- Bezprzewodowa — ręcznie
- WPS(PBC)





Przed konfiguracją połączenia sieci bezprzewodowej należy rozłączyć wszystkie urządzenia sieci bezprzewodowej podłączone aktualnie do produktu lub jego bieżące połączenie przewodowe, jeśli występuje.

□ Bezprzewodowe - automatycznie

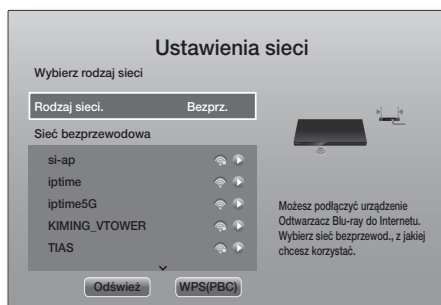
Po wykonaniu kroków 1 do 3 w rozdziale „Konfigurowanie połączenia sieciowego” na stronie 26:

1. Na ekranie Ustawienia sieci zmień ustawienie **Rodzaj sieci** na **Bezprz..** Urządzenie rozpocznie wyszukiwanie dostępnych sieci, a następnie wyświetli je w formie listy.



2. Wybierz żadaną sieć, a następnie naciśnij przycisk .
3. Na ekranie Zabezpieczenia w polu Security Code lub Pass Phrase wprowadź kod. Wprowadź cyfry bezpośrednio za pomocą przycisków numerycznych na pilocie. Aby wprowadzić litery, wybierz je przy użyciu przycisków  , a następnie naciśnij przycisk .

4. Po zakończeniu wybierz opcję **Gotowe**, a następnie naciśnij przycisk . Urządzenie sprawdzi połączenie przewodowe, a następnie połączy się z siecią.









| UWAGA |

- ▶ Wartości Security Code lub Pass Phrase powinny być widoczne na jednym z ekranów konfiguracji użytych do ustawienia routera lub modemu.







□ Bezprzewodowe - ręcznie

Jeżeli posiadasz statyczny adres IP lub jeśli automatyczna procedura nie działa, należy ręcznie ustawić wartości w opcji Ustawienia sieci.

Po wykonaniu Kroków 1 do 3 w rozdziale „Konfigurowanie połączenia sieciowego” na stronie 26:



1. Na ekranie Ustawienia sieci zmień ustawienie **Rodzaj sieci** na **Bezprz..** Urządzenie rozpocznie wyszukiwanie dostępnych sieci, a następnie wyświetli je w formie listy.
2. Przewijając listę, wybierz żadaną sieć lub polecenie **Dodawanie sieci**, a następnie naciśnij przycisk .
3. Jeśli w kroku 2 wybrana została sieć, przejdź do kroku 6. W przypadku wybrania polecenia **Dodawanie sieci** przejdź do punktu 4.
4. Wprowadź nazwę sieci bezprzewodowej lub routera sieci bezprzewodowej.
 - Wprowadź cyfry bezpośrednio przy użyciu przycisków numerycznych na pilocie.
 - Wprowadź litery zaznaczając je za pomocą przycisków  , a następnie naciskając przycisk .
 - Aby wyświetlić wielkie litery (lub ponownie wyświetlić małe litery, gdy wyświetlane są wielkie), zaznacz przycisk , a następnie naciśnij przycisk .
 - Aby wyświetlić symbole i znaki interpunkcyjne, zaznacz **123#&**, a następnie naciśnij przycisk . Aby ponownie wyświetlać litery, zaznacz **123#&**, a następnie naciśnij przycisk .

Po zakończeniu wybierz opcję **Gotowe**, a następnie naciśnij przycisk .





5. Na wyświetlonym ekranie Rodzaj zabezpieczenia wybierz za pomocą przycisków   rodzaj zabezpieczenia sieci, a następnie naciśnij przycisk . Na następnym ekranie wprowadź kod w polu Kod zabezpieczenia lub Hasło dostępu.
 - Na ekranie Zabezpieczenia w polu Kod zabezpieczenia lub Hasło dostępu wprowadź kod. Wprowadź cyfry bezpośrednio za pomocą przycisków numerycznych na pilocie.
 - Wprowadź litery wybierając je za pomocą przycisków  , a następnie naciskając przycisk .

Po zakończeniu wybierz opcję **Gotowe**, a następnie naciśnij przycisk . Urządzenie wyszuka sieci.

Ustawienia

6. Zostanie wyświetlony ekran informujący o błędzie połączenia sieciowego. Za pomocą przycisków ◀▶ wybierz **Ustaw. IP**, a następnie naciśnij przycisk .
7. Wybierz pole **Ustaw. IP**, a następnie wybierz polecenie **Wprowadź ręcznie**.
8. Wybierz wartość sieci, którą chcesz wprowadzić (np. adres IP), a następnie naciśnij przycisk . Za pomocą przycisków numerycznych na pilocie wprowadź dane wartości. Cyfry możesz także wprowadzać za pomocą przycisków ▲▼. Za pomocą przycisków ◀▶ pilota można przechodzić pomiędzy poszczególnymi polami wprowadzania wartości. Po wprowadzeniu wartości naciśnij przycisk .
9. Za pomocą przycisku ▲ lub ▼ przechodź do kolejnych wartości, a następnie wprowadzaj je, naciskając odpowiednie cyfry, zgodnie z instrukcjami w kroku 8.
10. Powtarzaj krok 8 i 9, aż wprowadzone zostaną wszystkie wartości.

| UWAGA |



- ▶ Odpowiednie ustawienia sieci można uzyskać od danego dostawcy Internetu.
11. Po zakończeniu wybierz **OK** i naciśnij przycisk . Zostanie wyświetlony ekran Zabezpieczenia.
 12. Na ekranie Zabezpieczenia wprowadź kod w polu Kod zabezpieczenia lub Hasło dostępu. Wprowadź cyfry bezpośrednio przy użyciu przycisków numerycznych na pilocie. Aby wprowadzić litery, wybierz je przy użyciu przycisków ▲▼◀▶, a następnie naciśnij przycisk .
 13. Po zakończeniu wybierz **Gotowe** po prawej stronie ekranu, a następnie naciśnij przycisk . Urządzenie sprawdzi połączenie przewodowe, a następnie połączy się z siecią.
 14. Po sprawdzeniu sieci przez zestaw kina domowego wybierz **OK**, a następnie naciśnij przycisk .

| UWAGA |

- ▶ Ręczne ustawienia sieci możesz także wprowadzić, przechodząc do: **Ustawienia > Sieć > Stan sieci**.

□ WPS(PBC)

Jednym z najłatwiejszych sposobów konfiguracji połączenia z siecią bezprzewodową jest użycie funkcji WPS(PBC). Jeżeli router bezprzewodowy posiada przycisk WPS(PBC), wykonaj poniższe czynności:
Po wykonaniu kroków 1 do 3 w rozdziale „Konfigurowanie połączenia sieciowego” na stronie 26:

1. Na ekranie Ustawienia sieci zmień ustawienie **Rodzaj sieci** na **Bezprz.**. Urządzenie rozpocznie wyszukiwanie dostępnych sieci, a następnie wyświetli je w formie listy.
2. Przewiń listę w dół do opcji **WPS(PBC)**, a następnie naciśnij przycisk .
3. Naciśnij przycisk **WPS(PBC)** na routerze w ciągu dwóch minut. Urządzenie automatycznie pozyska wszystkie niezbędne wartości ustawień sieciowych i nawiąże połączenie z siecią. Urządzenie połączy się z siecią po weryfikacji połączenia sieciowego.
4. Po zakończeniu zaznacz opcję **OK**, a następnie naciśnij przycisk .



| UWAGA |

- ▶ W celu nawiązania połączenia z WPS ustaw kodowanie zabezpieczające routera sieci bezprzewodowej na AES. Ustawienie kodowania zabezpieczającego WEP nie obsługuje połączenia WPS.

Sieć Wi-Fi Direct

Funkcja Wi-Fi Direct umożliwia podłączanie urządzeń Wi-Fi Direct do urządzenia oraz ze sobą za pomocą sieci peer-to-peer, bez routera bezprzewodowego.

| UWAGA |

- ▶ Niektóre urządzenia Wi-Fi Direct mogą nie obsługiwać funkcji AllShare w przypadku połączenia przez Wi-Fi Direct. W takim przypadku należy zmienić metodę połączenia sieciowego, używając do podłączania urządzenia do kina domowego.
 - ▶ Transmisje Wi-Fi Direct mogą powodować zakłócenia sygnału funkcji Bluetooth. Przed użyciem funkcji Bluetooth stanowczo zalecamy wyłączenie funkcji Wi-Fi Direct w aktywnych urządzeniach przenośnych.
1. Włącz urządzenie Wi-Fi Direct i uruchom jego funkcję Wi-Fi Direct.
 2. Na ekranie głównym wybierz opcję **Ustawienia**, a następnie naciśnij przycisk .
 3. Wybierz **Sieć**, a następnie naciśnij przycisk .
 4. Wybierz opcję **Sieć Wi-Fi Direct**, a następnie naciśnij przycisk . Zostaną wyświetlone urządzenia Wi-Fi Direct, które można podłączyć.



5. Połączenie Wi-Fi można nawiązać na trzy sposoby:
 - Przez urządzenie Wi-Fi.
 - Przez urządzenie za pomocą funkcji PBC.
 - Przez urządzenie za pomocą kodu PIN.
 Poniżej omówiono każdy ze sposobów.

Przez urządzenie Wi-Fi

1. W urządzeniu Wi-Fi wykonaj procedurę wyświetlaną na urządzeniu, aby połączyć je z innym urządzeniem Wi-Fi Direct. Zapoznaj się z podręcznikiem użytkownika urządzenia, aby uzyskać instrukcje.
2. Po zakończeniu procedury na ekranie telewizora powinno wyświetlić się okno dialogowe informujące, że urządzenie obsługujące funkcję Wi-Fi Direct zażądało połączenia. Wybierz **OK**, a następnie naciśnij przycisk **[OK]**, aby zatwierdzić.
3. Zostanie wyświetlone okno podręczne **Łączenie**, po czym wyświetlone zostanie okno podręczne **Połączono**. Gdy to okno zostanie zamknięte, urządzenie powinno pojawić się na liście na ekranie Wi-Fi Direct jako podłączone.

- Procedury połączenia przez PBC i przy użyciu kodu PIN umożliwiają automatyczne podłączanie urządzeń.

Przez urządzenie za pomocą funkcji PBC

1. Zaznacz urządzenie Wi-Fi Direct, które chcesz podłączyć do urządzenia, a następnie naciśnij przycisk **[OK]**.
2. Zostanie wyświetlone okno podręczne **Łączenie**, po czym wyświetlone zostanie okno podręczne **Połączono**. Gdy to okno zostanie zamknięte, urządzenie powinno pojawić się na liście na ekranie Wi-Fi Direct jako podłączone.

Przez urządzenie za pomocą kodu PIN

1. Zaznacz urządzenie Wi-Fi Direct, które chcesz podłączyć do urządzenia, a następnie naciśnij przycisk **[OK]**.
2. Zostanie wyświetlone okno podręczne PIN.
3. Zapisz kod PIN z okna podręcznego, a następnie wprowadź go w odpowiednie pole w urządzeniu Wi-Fi Direct, które chcesz podłączyć.

4. Zostanie wyświetlone okno podręczne **Łączenie**, po czym wyświetlone zostanie okno podręczne **Połączono**. Gdy to okno zostanie zamknięte, urządzenie powinno pojawić się na liście na ekranie Wi-Fi Direct jako podłączone.

| UWAGA |

- ▶ Bieżące połączenie z siecią przewodową lub bezprzewodową zostanie odłączone, gdy zostanie użyta funkcja Wi-Fi Direct.
- ▶ Pliki tekstowe, np. z rozszerzeniem .TXT lub .DOC, nie zostaną wyświetlone w przypadku korzystania z funkcji Wi-Fi Direct.

Aktualizowanie oprogramowania

Menu Aktualizacja oprogramowania umożliwiła aktualizację oprogramowania urządzenia, w celu poprawienia jego wydajności lub dodania usług.

- Nie wolno ręcznie wyłączać urządzenia lub włączać go ponownie podczas procesu aktualizacji.

1. W menu głównym wybierz opcję **Ustawienia**, a następnie naciśnij przycisk **[OK]**.
2. Wybierz **Pomoc techniczna**, a następnie naciśnij przycisk **[OK]**.
3. Wybierz opcję **Aktualizacja oprogramowania**, a następnie naciśnij przycisk **[OK]**.
4. Aby pobrać aktualizację oprogramowania ją zainstalować, wybierz polecenie **Aktualizuj teraz**, a następnie naciśnij przycisk **[OK]**. Szczegółowe informacje zawiera sekcja „Aktualizuj teraz” na następnej stronie.
5. Aby zezwolić na automatyczne pobieranie dostępnych aktualizacji oprogramowania przez urządzenie, wybierz polecenie **Automatyczna aktualizacja**, a następnie naciśnij przycisk **[OK]**. Szczegółowe informacje zawiera sekcja **Automatyczna aktualizacja** na następnej stronie.



| UWAGA |

- ▶ Aktualizacja jest zakończona, gdy urządzenie wyłączy się, po czym samo włącza się ponownie.
- ▶ Samsung Electronics nie ponosi żadnej odpowiedzialności prawnej za wadliwe działanie urządzenia spowodowane niestabilnym połączeniem internetowym lub zaniedbaniem konsumenta podczas aktualizacji oprogramowania.
- ▶ Aby anulować aktualizację podczas pobierania aktualizacji oprogramowania, naciśnij przycisk **[OK]**.
- ▶ Podczas aktualizacji systemu na przednim panelu zostanie wyświetlony komunikat „UPDATE”.

Akt. teraz

Możesz skorzystać z polecenia Aktualizuj teraz, aby zaktualizować oprogramowanie przez połączenie sieciowe lub korzystając z napędu Flash USB.

Instrukcje dotyczące połączenia sieciowego są przedstawione poniżej. Instrukcje dotyczące aktualizacji z napędu Flash USB znajdują się na tej stronie.

1. Wybierz polecenie **Aktualizuj teraz** i naciśnij przycisk . Zostanie wyświetlone okno Aktualizuj teraz.
2. Urządzenie wyszuka najnowszą wersję oprogramowania online.
3. Jeśli aktualizacja nie zostanie znaleziona, zostanie wyświetlone okno „Obecnie nie ma dla Ciebie żadnych nowych aktualizacji.”. Naciśnij przycisk , aby wyjść.
4. Jeśli zostanie znaleziona nowa wersja oprogramowania, zostanie wyświetlone okno Żądanie aktualizacji.
5. Wybierz **OK**. Urządzenie zaktualizuje oprogramowanie, wyłączy się i włączy automatycznie.
6. Jeśli w ciągu minuty nie wybrano opcji **OK** lub **Anuluj**, urządzenie zapisze nowe, zaktualizowane oprogramowanie. Można będzie je później aktualizować przy użyciu opcji Automatyczna aktualizacja.
7. W przypadku wyboru opcji **Anuluj**, urządzenie anuluje aktualizację.

| UWAGA |

- ▶ Po zakończeniu aktualizacji systemu sprawdź szczegóły oprogramowania w sekcji Informacje o urządzeniu na ekranie Kontakt z firmą Samsung.
- ▶ Podczas aktualizacji oprogramowania nie należy wyłączać produktu. Mogłoby to spowodować jego nieprawidłowe działanie.

Automatyczna aktualizacja

Można ustawić funkcję Automatycznej aktualizacji tak, aby urządzenie pobierało nową aktualizację oprogramowania w trybie Autom. aktualizacji.

W trybie Autom. aktualizacji urządzenie jest wyłączone, jednak połączenie z Internetem jest aktywne. Dzięki temu urządzenie może automatycznie pobrać aktualizację oprogramowania bez potrzeby jego obsługi.

1. Za pomocą przycisków **▲▼** wybierz opcję **Tryb automatycznej aktualizacji**, a następnie naciśnij przycisk .
2. Wybierz opcję **Włączone** lub **Wyłączone**. W przypadku wyboru opcji **Włączone** urządzenie automatycznie pobierze nową aktualizację oprogramowania w trybie Autom. aktualizacji przy wyłączonym zasilaniu. W przypadku pobierania nowej aktualizacji oprogramowania po włączeniu produktu zostanie wyświetlone pytanie, czy chcesz ją zainstalować.

| UWAGA |

- ▶ Aby korzystać z tej automatycznej aktualizacji było możliwe, urządzenie musi być podłączone do Internetu.

Aktualizacja przez USB

1. Odwiedź stronę www.samsung.com.
2. Kliknij opcję **SUPPORT** w prawym górnym rogu strony.
3. Wprowadź numer modelu urządzenia w polu wyszukiwania. Po wprowadzeniu numeru modelu zostanie wyświetlona rozwijana lista z urządzeniami z takim numerem modelu.
4. Kliknij lewym przyciskiem myszy numer modelu swojego urządzenia na rozwijanej liście.
5. Przewiń wyświetloną stronę w dół i kliknij **Firmware Manuals & Downloads**.
6. Kliknij opcję **Firmware** na środku strony.
7. Kliknij ikonę **ZIP** w kolumnie Plik po prawej stronie strony.
8. Kliknij polecenie **Send** w pierwszym wyświetlonym oknie. Kliknij przycisk **OK** w drugim wyświetlonym oknie, aby pobrać i zapisać plik oprogramowania układowego w komputerze.
9. Rozpakuj archiwum zip na komputerze. Powinien powstać jeden folder o tej samej nazwie co plik zip.
10. Skopiuj folder na napęd Flash USB.
11. Upewnij się, że do urządzenia nie są włożone żadne płyty, a następnie włóż napęd Flash USB do portu USB urządzenia.
12. W menu urządzenia przejdź do opcji **Ustawienia > Pomoc techniczna > Aktualizacja oprogramowania**.
13. Zaznacz opcję **Akt. teraz**.
14. Urządzenie rozpocznie wyszukiwanie oprogramowania na napędzie USB. Po jego znalezieniu zostanie wyświetlone okno Żądanie aktualizacji.
15. Wybierz **OK**. Urządzenie zaktualizuje oprogramowanie, wyłączy się i włączy automatycznie.

| UWAGA |

- ▶ Podczas aktualizacji oprogramowania urządzenia za pomocą gniazda USB w urządzeniu nie powinna znajdować się żadna płyta.
- ▶ Po zakończeniu aktualizacji systemu sprawdź szczegóły oprogramowania w sekcji Informacje o urządzeniu na ekranie Kontakt z firmą Samsung.
- ▶ Podczas aktualizacji oprogramowania nie należy wyłączać produktu. Mogłoby to spowodować jego nieprawidłowe działanie.
- ▶ Aktualizacje oprogramowania wymagające użycia gniazda USB mogą być wykonywane tylko za pomocą napędu Flash USB.

Ten zestaw kina domowego umożliwia odtwarzanie treści zapisanych na płytach Blu-ray/DVD/CD, urządzeniach USB, komputerach, smartfonach, tabletach oraz w sieci. Aby odtwarzać treści zapisane na komputerze lub urządzeniu mobilnym, należy podłączyć komputer lub urządzenie mobilne oraz produkt do sieci. Aby odtwarzać treści zapisane na komputerze, należy także pobrać i zainstalować, oprogramowanie sieciowe AllShare lub posiadać już zainstalowane oprogramowanie sieciowe DLNA na komputerze.

| UWAGA |

- ▶ Komputery z systemem Windows 7 oraz Windows 8 posiadają zainstalowane oprogramowanie DLNA (Play To).

Ekran Cała zawartość

W przypadku wszystkich multimediiów ekran All Content (Cała zawartość) lub jeden z jego ekranów dodatkowych to główny sposób uzyskiwania dostępu do treści i odtwarzania treści zapisanych na różnych urządzeniach, czy to podłączonych bezpośrednio lub przez sieć.



Korzystanie z ekranu Cała zawartość

Aby uzyskać dostęp do głównego ekranu Cała zawartość, wybierz opcję Muzyka, zdjęcia i filmy na ekranie głównym, a następnie naciśnij przycisk .

Odtwarzania komercyjnych płyt

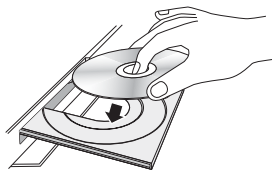
1. Naciśnij przycisk , aby otworzyć tacę na płytę.
2. Ostrożnie połóż płytę na tacę etykietą do góry.



3. Naciśnij przycisk , aby zamknąć tacę na płytę. Odtwarzanie rozpocznie się automatycznie.
4. Jeśli odtwarzanie nie zostanie uruchomione automatycznie, naciśnij przycisk  na pilocie lub zobacz „Ekran Cała zawartość” powyżej.

Odtwarzanie plików z urządzenia USB



Istnieją dwa sposoby odtwarzania lub przeglądania przez to urządzenie plików multimedialnych zapisanych w urządzeniu USB.

Metoda 1







1. Włącz urządzenie.
2. Podłącz urządzenie pamięci masowej USB do portu USB na przednim panelu urządzenia. Zostanie wyświetlony komunikat: „Podłączono nowe urządzenie”.



| UWAGA |

- ▶ Jeśli komunikat nie zostanie wyświetlony, przejdź do Metody 2.
- 3. Przy użyciu przycisków   wybierz **Zdjęcia, Video, Muzyka** lub **Cała zawartość**, a następnie naciśnij przycisk . W zależności od sposobu uporządkowania zawartości zostaną wyświetlone foldery, poszczególne pliki lub foldery i pliki.

| UWAGA |

- ▶ Mimo że urządzenie wyświetli wszystkie dostępne foldery dla wszystkich typów zawartości, wyświetli tylko pliki o typie zawartości określonym w kroku 3. Na przykład, jeżeli wybrano muzykę, wyświetlone będą tylko pliki muzyczne. Wybór ten można zmienić, powracając do ekranu **Muzyka, zdjęcia i filmy**, a następnie przechodząc do kroku 4 w poniższej Metodzie 2.
- 4. W razie potrzeby przy użyciu przycisków     wybierz folder, a następnie naciśnij przycisk .
- 5. Zaznacz plik, który chcesz odtworzyć lub wyświetlić, a następnie naciśnij przycisk .
- 6. Naciśnij przycisk **RETURN**, aby wyjść z folderu, lub przycisk **Wyjdz** aby powrócić do ekranu głównego.
- 7. Na stronach 33–41 przedstawione są instrukcje dotyczące sterowania odtwarzaniem filmów, muzyki oraz zdjęć zapisanych na urządzeniu USB.







Metoda 2

1. Włącz urządzenie.
2. Podłącz urządzenie pamięci masowej USB do portu USB na przednim panelu urządzenia.
3. Wybierz **Muzyka, zdjęcia i filmy** na ekranie głównym i naciśnij przycisk .

Odtwarzanie Multymediów

- Wybierz **Zdjęcia, Wideo, Muzyka** lub **Cała zawartość**, a następnie naciśnij przycisk .
W zależności od sposobu uporządkowania zawartości zostaną wyświetlone foldery, poszczególne pliki lub foldery i pliki.

| UWAGA |



- Mimo że urządzenie wyświetli wszystkie dostępne foldery dla wszystkich typów zawartości, wyświetli tylko pliki o typie zawartości określonym w Kroku 4. Na przykład, jeżeli wybrano muzykę, wyświetlone będą tylko pliki muzyczne. Wybór ten można zmienić, powracając do ekranu **Muzyka, zdjęcia i filmy** i powtarzając krok 4.
- Wybierz żądane urządzenie przy użyciu przycisków  i , a następnie naciśnij przycisk .
- W razie potrzeby przy użyciu przycisków  i  wybierz folder, a następnie naciśnij przycisk .
- Naciśnij przycisk **RETURN**, aby wyjść z danego folderu lub przycisk **Wyjdź** aby powrócić do ekranu głównego.
- Na stronach 33–41 przedstawione są instrukcje dotyczące sterowania odtwarzaniem filmów, muzyki oraz zdjęć zapisanych na urządzeniu USB.

| UWAGA |

- W przypadku włożenia płyty podczas odtwarzania z urządzenia USB lub telefonu tryb urządzenia zostanie zmieniony automatycznie na tryb „Płyta”.
- Jeśli dany telefon komórkowy jest zgodny z protokołem DLNA, możesz odtwarzać jego zawartość bez potrzeby podłączenia kabla USB. Patrz „Korzystanie z funkcji sieciowej AllShare” na stronie 32.

Odtwarzanie płyty z zawartością nagrań przez użytkownika

Możesz odtwarzać pliki multimedialne nagrane na płytę Bluray, DVD lub CD.

- Położ nagrań przez użytkownika płytę na tacy nadrukami do góry, a następnie zamknij płytę. Zostanie wyświetlone okno podręczne Urządzenie podłączone.
- Za pomocą przycisków  i  zaznacz typ zawartości, który chcesz wyświetlić lub odtworzyć – Zdjęcia, Wideo lub Muzyka, a następnie naciśnij przycisk .

| UWAGA |

- Mimo, że urządzenie wyświetli wszystkie dostępne foldery dla wszystkich typów zawartości, wyświetli tylko pliki o typie zawartości określonym w Kroku 2. Na przykład, jeżeli wybrałeś muzykę, wyświetlone będą tylko pliki muzyczne. Wybór ten można zmienić, powracając do ekranu głównego i powtarzając krok 2.

- Zostanie wyświetlony ekran przedstawiający zawartość płyty. W zależności od sposobu uporządkowania zawartości zostaną wyświetlone foldery, poszczególne pliki lub foldery i pliki.
- W razie potrzeby przy użyciu przycisków  i  wybierz folder, a następnie naciśnij przycisk .
- Za pomocą przycisków  i  wybierz plik, który chcesz wyświetlić lub odtworzyć i naciśnij przycisk .
- Naciśnij raz lub kilkakrotnie przycisk **RETURN**, aby wyjść z bieżącego ekranu, wyjść z folderu lub powrócić do ekranu głównego. Naciśnij przycisk **Wyjdź**, aby powrócić bezpośrednio do ekranu głównego.
- Przejdź do stron 33–41, aby uzyskać instrukcje dotyczące sterowania odtwarzaniem plików wideo, plików muzycznych i zdjęć zapisanych na płycie.

Korzystanie z funkcji AllShare Network

Funkcja AllShare umożliwia odtwarzanie plików zdjęć, wideo oraz muzyki znajdujących się na komputerze lub w urządzeniu zgodnym z technologią DLNA poprzez urządzenie za pomocą połączenia sieci bezprzewodowej.

Pobieranie oprogramowania AllShare

Funkcja AllShare ułatwia pobieranie i odtwarzanie plików multimedialnych z komputerów i urządzeń obsługujących tryb DLNA. Jednakże na komputerach musi być zainstalowane oprogramowanie AllShare PC, a urządzenia przenośne muszą obsługiwać funkcję AllShare. Aby uzyskać więcej informacji, odwiedź portal Samsung Content Service (<http://link.samsung.com>).

| UWAGA |

- Przy próbie odtworzenia plików multimedialnych poprzez serwer DLNA innej firmy mogą wystąpić problemy ze zgodnością.

Odtwarzanie za pomocą urządzenia zawartości znajdującej się w komputerze lub urządzeniu DLNA

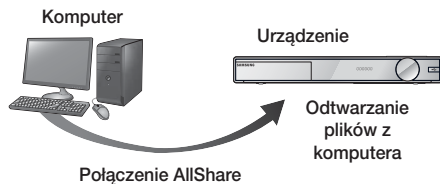

1. Podłącz urządzenie, komputer i/lub urządzenie zgodne z technologią DLNA do tej samej sieci bezprzewodowej.
2. Wykonaj instrukcje podane w Podręczniku instalacji oprogramowania/instrukcji obsługi AllShare, aby skonfigurować urządzenie oraz odtwarzanie lub wyświetlanie plików.
3. Wybierz **Muzyka, zdjęcia i filmy** na ekranie głównym i naciśnij przycisk . Zostanie wyświetlony ekran **Muzyka, zdjęcia i filmy**.
4. Wybierz rodzaj treści, które chcesz odtwarzać: **Zdjęcia, Video, Muzyka** lub **Cała zawartość** - a następnie naciśnij przycisk .
5. Na następnym ekranie wybierz opcję **AllShare**, a następnie naciśnij przycisk .
6. Na wyświetlonej liście podłączonych urządzeń AllShare wybierz dany komputer lub inne urządzenie z obsługą AllShare, a następnie naciśnij przycisk . Zostanie wyświetlony ekran z listą dostępnych plików.
7. Zaznacz plik, który chcesz odtworzyć lub wyświetlić, a następnie naciśnij przycisk .

Sterowanie odtwarzaniem zawartości znajdującej się w komputerze za pomocą smartfonu

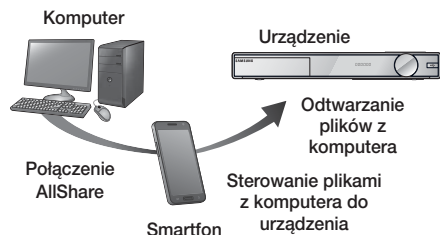

(Opcja dostępna tylko w telefonach marki Samsung obsługujących funkcję AllShare.)

1. Podłącz urządzenie, komputer i telefon komórkowy obsługujący technologię DLNA do tej samej sieci bezprzewodowej.
2. Wykonaj instrukcje podane w Podręczniku instalacji oprogramowania/instrukcji obsługi AllShare, aby skonfigurować urządzenie oraz odtwarzanie lub wyświetlanie plików.
3. W komputerze za pomocą oprogramowania AllShare potwierdź, że telefon jest podłączony.
4. W telefonie zaznacz plik, który chcesz wyświetlić lub odtworzyć, a następnie zaznacz zestaw kina domowego, jako urządzenie odtwarzające.
5. Uruchom odtwarzanie w telefonie.

Sterowanie odtwarzaniem wideo

Można sterować odtwarzaniem zawartości wideo zapisanej na płycie Blu-ray/DVD, urządzeniu USB, urządzeniu zdalnym lub komputerze. W zależności od płyty lub zawartości niektóre funkcje opisane w tym podręczniku mogą nie być dostępne.

Przyciski pilota służące do odtwarzania wideo

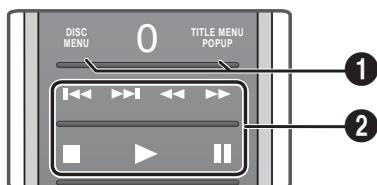

- 1 Korzystanie z menu płyty, menu utworu, menu podręcznego i listy utworów

DISC MENU	Podczas odtwarzania naciśnij ten przycisk, aby wyświetlić Menu Dysk.
TITLE MENU	Podczas odtwarzania naciśnij ten przycisk, aby wyświetlić menu Tytuł. <ul style="list-style-type: none"> • Jeżeli płyta posiada listę odtwarzania, naciśnij Widok, aby przejść do listy odtwarzania.
POPUP MENU	Podczas odtwarzania naciśnij ten przycisk, aby wyświetlić menu podręczne.

Odtwarzanie Multymediów

2 Przyciski odtwarzania

Urządzenie nie odtwarza dźwięku w trybie Szukaj, Wolny lub Krokowy.















- Aby przywrócić normalną prędkość odtwarzania, naciśnij przycisk .



	Rozpoczyna odtwarzanie.
	Zatrzymuje odtwarzanie.
	Wstrzymuje odtwarzanie.
Odtwarzanie przyspieszone	W trakcie odtwarzania naciśnij przycisk  lub  . Za każdym razem gdy zostanie naciśnięty przycisk  lub  , prędkość odtwarzania zmieni się.
Odtwarzanie w zwolnionym tempie	W trybie wstrzymania naciśnij przycisk  . Za każdym razem gdy zostanie naciśnięty przycisk  lub  , prędkość odtwarzania zmieni się.
Odtwarzanie stopniowe	W trybie wstrzymania naciśnij przycisk  . Za każdym razem, gdy zostanie naciśnięty przycisk  , zostanie wyświetlona nowa klatka.
Odtwarzanie z pominiem	W trakcie odtwarzania naciśnij przycisk  lub  . Każde naciśnięcie przycisku  lub  spowoduje przejście do poprzedniego lub następnego rozdziału lub pliku na płycie.

Korzystanie z menu NARZ.

W trakcie odtwarzania naciśnij przycisk **TOOLS**.

Odtwórz od początku	Wybierz, aby powrócić do początku filmu, a następnie naciśnij przycisk  .
3D	Za pomocą menu 3D wybierz opcję Obok siebie lub Góra-dół , jeśli aktualnie odtwarzane treści 3D nie są wyświetlane prawidłowo w trybie 3D. UWAGA ▶ Menu 3D można używać tylko w przypadku treści 3D format Obok siebie lub Góra-dół. Jeśli to menu zostanie użyte w przypadku treści 2D, może nie być prawidłowo wyświetlane.

Wyszukiwanie scen	Podczas odtwarzania możesz używać funkcji Wyszukiwanie scen, aby zobaczyć wybraną scenę filmu lub rozpocząć odtwarzanie filmu od wybranej sceny. UWAGA ▶ Jeśli informacje o indeksie w pliku są uszkodzona lub plik nie obsługuje indeksowania, korzystanie z funkcji Wyszukiwanie scen będzie niemożliwe. ▶ W przypadku korzystania z funkcji DLNA po podłączeniu komputera przez sieć funkcja Wyszukiwanie scen może nie być obsługiwana.
Wyszukiwanie tytułów	Jeśli na płycie lub w urządzeniu znajduje się więcej niż jeden film, wybierz tę opcję, aby rozpocząć odtwarzanie innego tytułu. 1. Wybierz polecenie Wyszukiwanie tytułów i naciśnij przycisk  2. Za pomocą przycisków   wybierz tytuł, a następnie naciśnij przycisk  .
Szukaj rozdziałów	Wybierz, aby odtwarzać wybrany rozdział. 1. Wybierz polecenie Szukaj rozdziałów i naciśnij przycisk  2. Za pomocą przycisków   wybierz rozdział, a następnie naciśnij przycisk  .
Wyszukiwanie wg czasu	Wybierz, aby odtwarzać film od wybranego momentu. 1. Wybierz polecenie Wyszukiwanie wg czasu i naciśnij przycisk  2. Przy użyciu przycisków numerycznych wprowadź punkt w czasie, do którego chcesz przejść i naciśnij przycisk  UWAGA ▶ Możesz także za pomocą przycisków   przewinąć film do przodu lub do tyłu. Każde naciśnięcie przycisku   spowoduje przewinięcie filmu do przodu lub do tyłu o jedną minutę.

Tryb powtarzania	<p>Wybierz, aby powtarzać tytuł, rozdział lub określony fragment.</p> <ul style="list-style-type: none"> - Wyłączone : Wybierz, aby powrócić do normalnego odtwarzania. - Tytuł : Wybierz, aby powtórzyć wybrany tytuł. - Rozdział : Wybierz, aby powtórzyć określony rozdział. - Powtarzanie A-B : Wybierz, aby powtórzyć określoną część. <ol style="list-style-type: none"> 1. Przy użyciu przycisków ▲▼ wybierz opcję powtarzanie A-B, a następnie naciśnij przycisk . 2. Naciśnij przycisk  w miejscu, od którego chcesz rozpocząć powtarzanie odtwarzania (A). Odtwarzaj film. 3. Naciśnij przycisk  w miejscu, na którym chcesz zakończyć powtarzanie odtwarzania (B). <p> UWAGA </p> <ul style="list-style-type: none"> ▶ Punkt (B) należy ustawić tak, aby był co najmniej 5 sekund (odtwarzania) po punkcie (A).
Tryb obrazu	<p>Zaznacz tę opcję, aby ustawić tryb obrazu.</p> <ul style="list-style-type: none"> - Dynamiczny : Zwiększa ostrość i jasność. - Standardowy : To ustawienie jest odpowiednie do większości zastosowań przeglądania. - Film : Najlepsze ustawienie do oglądania filmów. - Użytk : Umożliwia dostosowanie odpowiednio funkcji ostrości i redukcji szumów. <p> UWAGA </p> <ul style="list-style-type: none"> ▶ W przypadku korzystania z funkcji BD Wise to menu nie pojawi się.
Tryb korektora	<p>Zaznacz tę opcję, aby użyć Korektora.</p>

Ustawienia korektora	<p>Zaznacz tę opcję, aby wprowadzić ustawienia Korektora.</p> <p> UWAGA </p> <ul style="list-style-type: none"> ▶ Opcja ta pojawia się tylko gdy włączony jest tryb korektora.
Dźwięk	<p>Zaznacz tę opcję, aby ustawić żądany język dźwięku.</p>
Synch. dżw.	<p>W niektórych przypadkach, jeśli produkt jest podłączony do telewizji cyfrowej, sygnał dźwiękowy może nie zostać zsynchronizowany z sygnałem wideo. W takim przypadku należy dostosować opóźnienie dźwięku w czasie do sygnału wideo.</p>
Napisy	<p>Zaznacz tę opcję, aby ustawić żądany język napisów.</p>
Ustawienia napisów	<p>Wybierz, aby skonfigurować żądane ustawienia napisów.</p>
Kąt patrz.	<p>Aby wyświetlić scenę pod innym kątem. Opcja Kąt patrz. wyświetla liczbę dostępnych kątów (1/1, 1/2, 1/3, itp.). Funkcja BONUSVIEW Video/BONUSVIEW Audio</p>
Funkcja BONUSVIEW Video	<p>Zaznacz, aby ustawić żądaną opcję funkcji bonusview.</p>
Funkcja BONUSVIEW Audio	
Pełny ekran	<p>Wybierz, aby ustawić rozmiar obrazu wideo. Wybierz opcję Oryginał, Tryb1 (większy) lub Tryb2 (największy).</p>
Informacja	<p>Wybierz, aby wyświetlić informacje o pliku wideo.</p>

| UWAGA |

- ▶ Menu Narz. może się różnić w przypadku niektórych płyt lub urządzeń pamięci masowej.
- ▶ Pliki wideo o wysokiej szybkości transmisji, wynoszące co najmniej 20 Mb/s obciążają wydajność urządzenia i mogą zatrzymywać się podczas odtwarzania.

Odtwarzanie Multymediów

Korzystanie z menu Widok i Opcje

Na ekranie wyświetlającym pliki wideo za pomocą przycisków **▲▼◀▶** wybierz **Widok** lub **Opcje** w prawym górnym rogu, a następnie naciśnij przycisk **☑**.

Wideo		
Widok	Data	Zostaną wyświetlone wszystkie foldery z plikami wideo według daty. Wybór folderu, a następnie naciśnięcie przycisku ☑ , spowoduje wyświetlenie wszystkich obrazów wideo w folderze według daty.
	Tytuł	Wyświetlone zostaną wszystkie pliki wideo zapisane na nośniku lub urządzeniu pamięci masowej według tytułu.
	Folder	Zostaną wyświetlone wszystkie foldery zapisane na nośniku lub urządzeniu pamięci masowej.
Opcje	Odtwórz wybrane	Polecenie Odtwórz wybrane umożliwi utworzenie listy odtwarzania przez wybór określonych plików do odtwarzania. Działa to bardzo podobnie dla wszystkich multymediów. Patrz Tworzenie listy odtwarzania z utworów zapisanych na płycie na stronie 38.
	Wyślij	Wybierz polecenie Wyślij aby przesłać wybrane pliki do aplikacji (Picasa, Facebook itd.) lub urządzeń. Aby można było użyć funkcji Wyślij , należy założyć konto w wybranej witrynie, a następnie zalogować się do niego za pomocą funkcji Zaloguj.

| UWAGA |

- ▶ Wygląd menu Opcje i Widok może różnić się w zależności od płyty lub urządzenia pamięci masowej. Mogą nie być wyświetlane wszystkie opcje.
- ▶ Menu Widok i Opcje są zazwyczaj dostępne podczas oglądania plików wideo z napędu Flash USB, komputera, płyty nagranej przez użytkownika lub urządzenia mobilnego. Pliki nie są zazwyczaj dostępne w przypadku oglądania komercyjnych płyt Blu-ray, DVD lub CD.

Sterowanie odtwarzaniem muzyki

Można sterować odtwarzaniem treści muzycznych zapisanych na płycie DVD, CD, urządzeniu USB, urządzeniu mobilnym lub na komputerze. W zależności od płyty lub zawartości niektóre funkcje opisane w tym podręczniku mogą nie być dostępne.

Przyciski pilota służące do odtwarzania muzyki

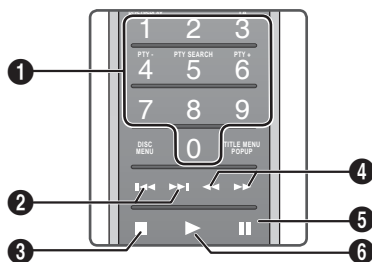

1	Przyciski NUMERYCZNE : Jeśli zostaną wyświetlone ponumerowane utwory, naciśnij wybrany numer utworu. Wybrany utwór zostanie odtworzony.
2	Przyciski ◀▶ : Przejdź do poprzedniego/następnego utworu.
3	Przycisk ⏏ : Zatrzymuje odtwarzanie ścieżki.
4	Szybkie odtwarzanie (tylko Audio CD (CD-DA)) W trakcie odtwarzania naciśnij przycisk ◀▶ lub ▶▶ . Za każdym razem gdy zostanie naciśnięty przycisk ◀▶ lub ▶▶ , prędkość odtwarzania zmieni się.
5	Przycisk ⏏ : Wstrzymuje ścieżkę.
6	Przycisk ▶ : Odtwarza obecnie wybraną ścieżkę.

Elementy sterowania na ekranie Muzyka

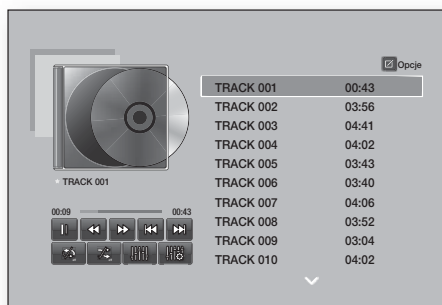

	Wstrzymaj ścieżkę.
	Odtwarzaj ścieżkę.
	Przejdź do poprzedniego utworu.
	Przejdź do następnego utworu.
	Przewiń utwór do tyłu.
	Przewiń utwór do przodu.
	Powtórz jedną ścieżkę lub wszystkie ścieżki.
	Odtwarzaj ścieżki w kolejności losowej.
	Wyświetl Korektor.
	Ręcznie wyreguluj korektor. (Tylko gdy tryb korektora ma ustawioną wartość Włączone)

Aby uzyskać dostęp do funkcji sterujących, włącz odtwarzanie utworu, a następnie przy użyciu przycisków **▲▼◀▶** przejdź do wybranej funkcji sterującej.

| UWAGA |

- ▶ Elementy sterowania ekranu Muzyka są dostępne tylko wtedy, gdy utwór jest odtwarzany.
- ▶ Nie wszystkie elementy sterowania są wyświetlane jednocześnie.

Korzystanie z menu Widok i Opcje

Na ekranie wyświetlającym pliki muzyczne za pomocą przycisków **▲▼◀▶** wybierz **Widok** lub **Opcje** w prawym górnym rogu, a następnie naciśnij przycisk

Muzyka		
Widok	Ścieżkę	Zostaną wyświetlone wszystkie utwory muzyczne zapisane na nośniku lub urządzeniu pamięci masowej.
	Album	Zostaną wyświetlone wszystkie pliki muzyczne zapisane na nośniku lub urządzeniu pamięci masowej według albumu.
	Wykonawca	Zostaną wyświetlone wszystkie pliki muzyczne zapisane na nośniku lub urządzeniu pamięci masowej według wykonawcy.
	Gatunek	Zostaną wyświetlone wszystkie pliki muzyczne zapisane na nośniku lub urządzeniu pamięci masowej według gatunku.
	Folder	Wyświetla wszystkie foldery zapisane na nośniku lub urządzeniu pamięci masowej.
Opcje	Odtwórz wybrane	Polecenie Odtwórz wybrane umożliwia utworzenie listy odtwarzania przez wybór określonych plików do odtwarzania. Działa to bardzo podobnie dla wszystkich multimediiów. Patrz Tworzenie listy odtwarzania na płycie Audio CD na stronie 38.
	Wyślij	Wybierz polecenie Wyślij , aby przesłać wybrane pliki do aplikacji (Picasa, Facebook itd.) lub urządzeń. Aby można było użyć funkcji Wyślij , należy założyć konto w wybranej witrynie, a następnie zalogować się do niego za pomocą funkcji Zaloguj.
	Zgrywanie	Funkcja Zgrywanie umożliwia konwersję płyty audio CD do formatu mp3 i zapisanie skonwertowanych plików w urządzeniu USB lub urządzeniu mobilnym podłączonym do produktu. Patrz rozdział Zgrywanie na stronie 39.

Odtwarzanie Multymediów



Opcje	Informacja	Wybierz, aby wyświetlić informacje o zawartości.
	Kodowanie	Wybierz, aby zarządzać opcjami kodowania tekstu.

| UWAGA |

- ▶ Wygląd menu Opcje zależy od płyty lub urządzenia pamięci masowej. Mogą nie być wyświetlane wszystkie opcje.

Powtwarzanie utworów na płycie Audio CD

Urządzenie umożliwia powtwarzanie odtwarzania utworów znajdujących się na płycie audio CD (CD-DA/MP3).

1. Podczas odtwarzania, przy użyciu przycisków **▲▼◀▶** wybierz  w lewym dolnym rogu ekranu, a następnie naciśnij przycisk .
2. Za pomocą przycisków **▲▼** zaznacz żądany tryb powtwarzania – **Wyłączone**, **Jeden utw.**, lub **Wszystkie** – a następnie naciśnij przycisk .

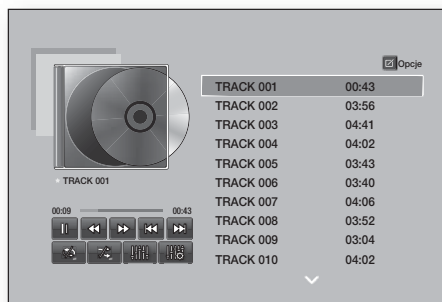





Losowe odtwarzanie utworów z płyty audio CD

Urządzenie umożliwia losowe odtwarzanie utworów znajdujących się na płycie audio CD (CD-DA/MP3).

1. Podczas odtwarzania, przy użyciu przycisków **▲▼◀▶** wybierz  w lewym dolnym rogu ekranu, a następnie naciśnij przycisk .
2. Za pomocą przycisków **▲▼** dla funkcji Tryb losowy ustaw opcję **Wyłączone** lub **Włączone**, a następnie naciśnij przycisk .







Tworzenie listy odtwarzania z utworów zapisanych na płycie

1. Na ekranie odtwarzania wybierz przycisk **Opcje** i naciśnij . Zostanie wyświetlone menu Opcje.
2. Za pomocą przycisków **▲▼** wybierz opcję **Odtwórz wybrane** i naciśnij przycisk . Zostanie wyświetlony ekran Odtwórz wybrane.
3. Za pomocą przycisków **▲▼** wybierz utwór, a następnie naciśnij przycisk . Po lewej stronie utworu pojawi się zaznaczenie.
4. Powtórz krok 3, aby wybrać i zaznaczyć dodatkowe utwory.
5. Aby usunąć utwór z listy, przejdź do utworu, a następnie ponownie naciśnij przycisk . Zaznaczenie utworu zostanie usunięte.
6. Po zakończeniu za pomocą przycisków **▲▼** wybierz polecenie **Odtwórz**, a następnie naciśnij przycisk . Ponownie zostanie wyświetlony ekran Odtwarzanie muzyki, z listą zawierającą tylko zaznaczone utwory. Wybrane utwory zostaną automatycznie odtworzone.



| UWAGA |

- ▶ Można utworzyć listę odtwarzania zawierającą do 99 utworów z płyt audio CD (CD-DA).
- ▶ Po utworzeniu listy odtwarzania opcja **Odtwórz wybrane** zostanie zastąpiona przez opcję **Edytuj l. odtw.** w menu Opcje.
- ▶ Na ekranie Play Selected (Odtwórz wybrane) można także wybrać opcje: **Zaznacz wszystkie**, **Odnznacz wszystkie**, i **Anuluj**.
 - Aby zaznaczyć wszystkie utwory, użyj opcji **Zaznacz wszystkie**. To spowoduje anulowanie zaznaczonych pojedynczo utworów. Po naciśnięciu przycisku **RETURN** na pilocie lub wybraniu polecenia **Odtwórz**, a następnie naciśnięciu przycisku , wszystkie utwory zostaną wyświetlone na ekranie Odtwarzanie muzyki, a urządzenie rozpocznie odtwarzanie wszystkich utworów od Ścieżki 001.
 - Użyj polecenia **Odnznacz wszystkie** aby usunąć zaznaczenie wszystkich wybranych plików jednocześnie. Następnie wybierz poszczególne utwory lub użyj opcji **Zaznacz wszystkie**, aby zaznaczyć wszystkie utwory, a następnie naciśnij przycisk **RETURN** na pilocie lub wybierz przycisk **Odtwórz** i naciśnij przycisk . Jeśli nie użyjesz opcji **Zaznacz wszystkie** lub wybierzesz poszczególne utwory, lista odtwarzania nie zostanie zmieniona.
 - Opcja **Anuluj** anuluje wszelkie zmiany dokonane na ekranie Odtwórz wybrane. Po powrocie do ekranu Odtwarzanie pozycja Lista utworów będzie niezmieniona.

Zgrywanie

1. Włóż urządzenie USB do gniazda USB na przednim panelu odtwarzacza.
2. Na ekranie odtwarzania wybierz przycisk **Opcje** i naciśnij . Zostanie wyświetlone menu Opcje.
3. Za pomocą przycisków **▲▼** wybierz **Zgrywanie**, a następnie naciśnij przycisk . Zostanie wyświetlony ekran Zgrywanie.
4. Za pomocą przycisków **▲▼** wybierz utwór, a następnie naciśnij przycisk . Po lewej stronie utworu pojawi się zaznaczenie.
5. Powtórz krok 4, aby wybrać i zaznaczyć dodatkowe utwory.
6. Aby usunąć utwór z listy, przejdź do utworu, a następnie ponownie naciśnij przycisk . Zaznaczenie utworu zostanie usunięte.
7. Po zakończeniu przy pomocy przycisków **▲▼** wybierz przycisk **Zgrywanie**, a następnie naciśnij przycisk . Zostanie wyświetlone okno Zgrywanie.
8. Za pomocą przycisków **▲▼** wybierz urządzenie, w którym chcesz zapisać zgrywane pliki, a następnie naciśnij przycisk .

[UWAGA]

- ▶ Nie rozłączaj urządzenia w trakcie zgrywania.
9. Aby anulować zgrywanie utworu, naciśnij przycisk  i wybierz opcję **Tak**. Wybierz opcję **Nie** aby kontynuować zgrywanie.
 10. Po zakończeniu zgrywania zostanie wyświetlony komunikat "Zgrywanie powiodło się.". Naciśnij przycisk .
 11. Naciśnij przycisk **RETURN**, aby powrócić do ekranu Odtwarzanie.

[UWAGA]

- ▶ Ta funkcja nie jest dostępna na płytach DTS Audio CD.
- ▶ Ta funkcja może nie być obsługiwana przez wszystkie płyty.
- ▶ Zgrywanie spowoduje kodowanie muzyki do formatu .mp3 z prędkością 192 kb/s.
- ▶ Na ekranie Zgrywanie można także wybrać opcję **Zaznacz wszystkie** lub **Wycz.wszyst.**.
 - Użyj opcji **Zaznacz wszystkie** aby zaznaczyć wszystkie utwory, a następnie naciśnij przycisk . Spowoduje to anulowanie wyboru poszczególnych utworów.
 - Użyj opcji **Wycz.wszyst.**, aby usunąć zaznaczenie wszystkich plików jednocześnie.

Korzystanie z funkcji Bluetooth

Korzystając z urządzenia Bluetooth, możesz odtwarzać utwory muzyczne z wysokiej jakości dźwiękiem stereofonicznym bezprzewodowo!

Czym jest Bluetooth?

Bluetooth to technologia umożliwiająca urządzeniom posiadającym funkcję Bluetooth łatwą interakcję ze sobą za pomocą bezprzewodowego połączenia o krótkim zasięgu.

- Urządzenie Bluetooth może spowodować szumy lub nieprawidłowe działanie:
 - Jeśli jakaś część ciała użytkownika dotyka systemu odbioru/transmisji urządzenia Bluetooth lub zestawu kina domowego.
 - Jeśli urządzenie podlega wahaniom pola elektrycznego powstałym na skutek przeszkód takich jak ściany, narożniki lub ścianki działowe.
 - Jeśli urządzenie jest narażone na zakłócenia elektryczne pochodzące od urządzeń korzystających z tej samej częstotliwości, takich jak sprzęt medyczny, kucharki mikrofalowe lub urządzenie bezprzewodowe LAN.
- Zestaw kina domowego należy kojarzyć z urządzeniem Bluetooth zachowując niewielką odległość pomiędzy nimi.
- Im większa odległość pomiędzy zestawem kina domowego a urządzeniem Bluetooth, tym gorsza jakość. Jeżeli odległość przekroczy zasięg roboczy Bluetooth, nastąpi utrata połączenia.
- W obszarach słabego odbioru łączność Bluetooth może nie działać poprawnie.
- Zestaw kina domowego ma efektywny zasięg odbioru do 10 m we wszystkich kierunkach, jeśli nie występują przeszkody. Połączenie zostanie automatycznie przerwane, jeśli urządzenie znajdzie się poza tym zasięgiem. Nawet w tym zasięgu jakość dźwięku może ulec pogorszeniu z powodu przeszkód takich jak ściany lub drzwi.
- Działające urządzenie bezprzewodowe może powodować zakłócenia elektryczne.

Podłączanie zestawu kina domowego do urządzenia Bluetooth

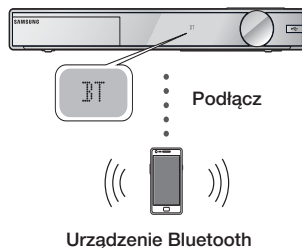

Sprawdź, czy urządzenie Bluetooth obsługuje funkcję zestawu słuchawek stereo obsługujących funkcję Bluetooth.

Odtwarzanie Multymediów

1. Naciśnij przycisk **FUNCTION** na pilocie urządzenia, aby wyświetlić komunikat **BT**.
2. Wybierz menu Bluetooth na urządzeniu Bluetooth, które ma być podłączone. Aby uzyskać instrukcje, należy przeczytać podręcznik użytkownika urządzenia Bluetooth.
3. Wybierz menu zestawu słuchawek stereo na urządzeniu Bluetooth.
 - Zostanie wyświetlona lista urządzeń.
4. Z listy wyszukanych urządzeń wybierz "[HTS Fxxxxx".
 - Gdy zestaw kina domowego jest podłączony do urządzenia Bluetooth, na przednim wyświetlaczu zestawu zostanie wyświetlona nazwa podłączonego urządzenia Bluetooth wraz z nazwą zestawu kina domowego.
5. Odtwórz muzykę na podłączonym urządzeniu.
 - Za pomocą systemu Kina domowego można odtwarzać muzykę znajdującą się na podłączonym urządzeniu Bluetooth.

| UWAGA |

- ▶ Kino domowe obsługuje tylko dane Middle Quality SBC (do 237 kb/s przy próbkowaniu z częstotliwością 48 kHz). Nie obsługuje danych High Quality SBC (328 kb/s przy próbkowaniu z częstotliwością 44,1 kHz).
- ▶ Funkcja AVRCP nie jest obsługiwana. Jej działanie różni się w zależności od specyfikacji podłączonego urządzenia.
- ▶ Należy podłączać tylko urządzenia Bluetooth obsługujące Profil A2DP.
- ▶ Jednorazowo może być skojarzone tylko jedno urządzenie Bluetooth.
- ▶ Wyszukiwanie funkcji połączenia może nie działać prawidłowo w następujących przypadkach:
 - Jeśli w pobliżu zestawu kina domowego występuje silne pole elektryczne.
 - Jeżeli kilka urządzeń Bluetooth jest skojarzonych z urządzeniem jednocześnie.
 - Jeżeli urządzenie Bluetooth jest wyłączone, nie znajduje się na właściwym miejscu lub działa nieprawidłowo.
 - Należy pamiętać, że urządzenia takie jak kuchenki mikrofalowe, adaptery bezprzewodowej sieci LAN, lampy fluorescencyjne oraz kuchenki gazowe wykorzystują ten sam zakres częstotliwości, co urządzenie Bluetooth, co może powodować zakłócenia elektryczne.

Odlączenie urządzenia Bluetooth od zestawu kina domowego

Urządzenie Bluetooth można odłączyć od zestawu kina domowego. Aby uzyskać instrukcje, należy przeczytać podręcznik użytkownika urządzenia Bluetooth.

- W momencie odłączenia Kina domowego od urządzenia Bluetooth, na przednim wyświetlaczu Kina domowego zostanie wyświetlony komunikat **DISCONNECTED**.

Odlączenie Kina domowego od urządzenia

Bluetooth

Naciśnij przycisk () na panelu przednim Kina domowego, aby przełączyć tryb **BT** na inny tryb lub aby wyłączyć Kino domowe.

- Z wyjątkiem przypadku odłączenia kina domowego przez zmianę funkcji podłączone urządzenie Bluetooth będzie przez pewien czas czekać na odpowiedź zestawu kina domowego przed zakończeniem połączenia. (Czas odłączenia może się różnić w zależności od urządzenia Bluetooth.)

| UWAGA |

- ▶ W trybie połączenia Bluetooth połączenie Bluetooth może zostać utracone, jeśli odstęp pomiędzy Zestawem kina domowego a urządzeniem Bluetooth przekracza odległość 10 m. Jeżeli urządzenie Bluetooth powróci do zasięgu efektywnego odbioru lub urządzenie Bluetooth zostanie zrestartowane, należy ponownie skojarzyć urządzenie z zestawem kina domowego, aby przywrócić połączenie.
- ▶ Jeśli w trybie Bluetooth urządzenie Bluetooth pozostanie w trybie Gotowe przez 5 minut, zostanie uruchomiony wygaszacz ekranu. Aby ponownie podłączyć urządzenie Bluetooth, wyłącz wygaszacz ekranu, a następnie podłącz urządzenie. Aby wyłączyć wygaszacz ekranu, naciśnij dowolny przycisk na pilocie (przycisk głośności, przycisk numeryczny itd.)

Wyświetlanie zdjęć

Za pomocą urządzenia można wyświetlać zdjęcia znajdujące się na płycie DVD, urządzeniu pamięci masowej USB, urządzeniu mobilnym lub w komputerze.

Korzystanie z menu Narz.

W trakcie odtwarzania naciśnij przycisk **TOOLS**.

Poprzedni	Wybierz, aby wrócić do poprzedniego obrazu.
Dalej	Wybierz, aby przejść do następnego obrazu.
Pokaz/ Zatrzymaj pokaz slajdów	Wybierz, aby rozpocząć/wstrzymać pokaz slajdów.
Ustaw. pokaz slajdów	<ul style="list-style-type: none">▪ Szybkość : Ta opcja służy do ustawiania prędkości pokazu slajdów.▪ Efekty : Ta opcja służy do ustawiania efektów specjalnych pokazu slajdów.
Powiększenie	Ta opcja umożliwi powiększenie bieżącego obrazu. (Powiększenie do 4 razy)

Obróć	Umożliwia obrócenie obrazu. (Spowoduje obrócenie obrazu w prawo lub w lewo.)
Podkład muzyczny	Ta opcja umożliwia wprowadzanie ustawień podkładu muzycznego.
Ustawienia	<ul style="list-style-type: none"> ▪ Tryb obrazu <ul style="list-style-type: none"> - Dynamiczny : Zwiększa ostrość. - Standardowy : Opcja nadająca się do większości zastosowań wyświetlania. - Film : To najlepsze ustawienie do oglądania filmów. - Użytkownik : Umożliwia dostosowanie odpowiednio funkcji ostrości i redukcji szumów. ▪ Informacja : Wyświetla informacje o zdjęciu.
Tryb korektora	Służy do wybrania własnych preferencji dźwięku za pomocą ustawień korektora.
Ustawienia korektora	Funkcja dostępna tylko wtedy, gdy opcja Tryb korektora ma wartość Włączone .

| UWAGA |

- ▶ Wygląd menu Opcje zależy od płyty lub urządzenia pamięci masowej. Mogą nie być wyświetlane wszystkie opcje.
- ▶ Aby umożliwić korzystanie z funkcji podkładu muzycznego plik ze zdjęciem musi znajdować się na tym samym nośniku co plik muzyczny. Jednak szybkość transmisji pliku MP3, rozmiar zdjęcia oraz metoda kodowania może mieć negatywny wpływ jakość dźwięku.
- ▶ W trybie pełnego ekranu nie ma możliwości powiększania napisów i obrazów PG.

Korzystanie z menu Widok i Opcje w przypadku wyświetlenia listy plików ze zdjęciami

Zdjęcia		
Widok	Data	Grupuje wszystkie pliki ze zdjęciami na nośniku lub urządzeniu pamięci masowej według dat. Kliknij daną grupę, aby zobaczyć zdjęcia z tej grupy.
	Tytuł	Wyświetla wszystkie pliki ze zdjęciami zapisane na nośniku lub urządzeniu pamięci masowej według tytułów.

	Folder	Wyświetla wszystkie foldery zapisane na nośniku lub urządzeniu pamięci masowej.
Opcje	Pokaz slajdów	Uruchamia pokaz slajdów. Wyświetla kolejno wszystkie pliki w bieżącym folderze. Aby utworzyć pokaz slajdów z wybranej grupy zdjęć, patrz opcja Odtwórz wybrane poniżej.
	Odtwórz wybrane	Opcja Odtwórz wybrane umożliwia utworzenie listy odtwarzania poprzez wybranie żądanych plików. Działa to bardzo podobnie dla wszystkich multimedialów. Patrz Tworzenie listy odtwarzania na płycie Audio CD na stronie 38.
	Wyślij	Wybierz polecenie Wyślij , aby przesłać wybrane pliki do serwisu internetowego (Picasa, Facebook itd.) lub urządzeń. Aby można było użyć funkcji Wyślij , należy założyć konto w wybranej witrynie, a następnie zalogować się do niego za pomocą funkcji Zaloguj.

| UWAGA |

- ▶ Wygląd menu Opcje zależy od płyty lub urządzenia pamięci masowej. Mogą nie być wyświetlane wszystkie opcje.

Sluchanie radia

Korzystanie z przycisków na pilocie

1. Naciśnij przycisk **FUNCTION**, aby wybrać zakres **FM**.
2. Wybierz żądaną stację.
 - Wstępne dostrajanie 1: Naciśnij przycisk **□** aby wybrać opcję **wstępne**, a następnie naciśnij przycisk **TUNING/CH (Δ ∇)**, aby wybrać zaprogramowaną stację.
 - Zanim możliwe będzie dostrajanie zaprogramowanych stacji, do pamięci urządzenia należy dodać zaprogramowane stacje. Instrukcje znajdują się na stronie 42.

Odtwarzanie Multimediiów

- Dostrajanie ręczne: Naciśnij przycisk **□**, aby wybrać opcję **Manual**, a następnie za pomocą przycisku **TUNING/CH (Λ ∇)** wybierz niższą lub wyższą częstotliwość.
- Dostrajanie automatyczne: Naciśnij przycisk **□**, aby wybrać tryb **Przełączanie ręczne**, a następnie naciśnij i przytrzymaj przycisk **TUNING/CH (Λ ∇)**, aby automatycznie wyszukiwać pasma.

Ustawianie dźwięku Mono/Stereo

Naciśnij przycisk **MO/ST**.

- Każde naciśnięcie przycisku powoduje przełączenie pomiędzy opcjami dźwięku **STEREO** i **MONO**.
- W obszarach słabego odbioru wybierz **MONO**, aby zapewnić czysty odbiór stacji bez zakłóceń.

Programowanie stacji

Przykład: Zapisywanie ustawienia stacji FM 89.10 w pamięci.

1. Naciśnij przycisk **FUNCTION**, aby wybrać zakres **FM**.
2. Za pomocą przycisku **TUNING/CH (Λ ∇)** wybierz częstotliwość <89.10>.
3. Naciśnij przycisk **TUNER MEMORY**.
 - Na wyświetlaczu zacznie migać **NUMER**.
4. Naciśnij ponownie przycisk **TUNER MEMORY**.
 - Naciśnij przycisk **TUNER MEMORY**, zanim **NUMER** zniknie z ekranu.
 - Po naciśnięciu przycisku **TUNER MEMORY**, **NUMER** znika z wyświetlacza, a stacja zostaje zapisana w pamięci.
5. Aby zaprogramować inne stacje, powtórz kroki od 2 do 4.
 - Aby nastawić zaprogramowaną stację, naciśnij przycisk **□**, aby wybrać określone ustawienie wstępne, a następnie naciśnij przycisk **TUNING/CH (Λ ∇)**, aby wybrać zaprogramowaną stację.

Informacje o usłudze RDS

Używanie usługi RDS (Radio Data System) do odbierania stacji radiowych

System RDS umożliwił stacjom FM wysyłanie dodatkowego sygnału wraz z ich standardowymi sygnałami radiowymi.

Stacje mogą, na przykład, wysyłać sygnały z ich nazwami i informacje o typie nadawanego programu, np. sportowego lub muzycznego itp.

Po włączeniu stacji radiowej oferującej usługę RDS na wyświetlaczu zaświeci się wskaźnik RDS.

Opis funkcji RDS

- **PTY** (ang. Program Type — Typ programu): Wyświetla typ aktualnie nadawanego programu.
- **PS NAME** (ang. Program Service Name — Nazwa stacji nadającej program): Wskazuje nazwę odbieranej stacji, złożoną z 8 znaków.
- **RT** (ang. Radio Text — Tekst radiowy): Wyświetla tekst nadawany przez stację (jeśli dotyczy), złożony z maks. 64 znaków.
- **CT** (ang. Clock Time — Godzina): Odczytuje czas rzeczywisty z danej częstotliwości radiowej. Niektóre stacje mogą nie przesyłać sygnałów **PTY**, **RT** lub **CT**. Z tego względu w pewnych przypadkach informacje te mogą nie być wyświetlane.
- **TA** (ang. Traffic Announcement — Komunikat dotyczący ruchu drogowego): Komunikat „TA ON/OFF” pokazuje, że nadawane są komunikaty dotyczące ruchu drogowego.

| UWAGA |

- ▶ Funkcja RDS może nie działać prawidłowo, jeśli odbierana stacja nie nadaje prawidłowego sygnału RDS lub gdy sygnał ten jest słaby.

Aby włączyć wyświetlanie sygnałów RDS

Sygnały RDS wysyłane przez daną stację mogą być widoczne na wyświetlaczu.

Naciśnij przycisk **RDS DISPLAY** podczas słuchania stacji radiowej.

- Każde naciśnięcie przycisku powoduje zmianę informacji wyświetlanych na ekranie w następującej sekwencji : **PS NAME** → **RT** → **CT** → Częstotliwość

PS (ang. Program Service — Stacja nadająca program)	Podczas wyszukiwania stacji widoczny jest wskaźnik „PS NAME”, a następnie wyświetlane są nazwy stacji. Jeśli nie jest wysyłany żaden sygnał, wyświetlony zostanie wskaźnik „NO PS”.
RT(ang. RadioText — Tekst radiowy)	Podczas wyszukiwania stacji widoczny jest wskaźnik „RT”, a następnie wyświetlany jest tekst nadawany przez daną stację. Jeśli nie jest wysyłany żaden sygnał, wyświetlony zostanie wskaźnik „NO RT”.
Częstotliwość	Częstotliwość danej stacji (usługa niezależna od funkcji RDS)

Informacje dotyczące znaków wyświetlanych na wyświetlaczu

Jeśli wyświetlane są informacje **PS** lub **RT**, stosowane są następujące znaki:

- Wyświetlacz nie rozróżnia wielkich i małych liter, więc zawsze stosowane są wielkie litery.
- Nie jest możliwe wyświetlanie liter z akcentami, dlatego na przykład zamiast liter „A, Á, Â, Ã, Ä, Å i Ä.” wyświetlana jest litera „A”

Wskaźnik PTY (Typ programu) i funkcja

PTY SEARCH

Jedną z zalet usługi RDS jest możliwość wyszukiwania określonego typu programu wśród zaprogramowanych kanałów poprzez określenie kodu PTY.

Wyszukiwanie programu za pomocą kodu PTY

❑ Zanim rozpoczniesz.

- Funkcja PTY Search (Wyszukiwanie typu programu) dotyczy tylko zaprogramowanych stacji.
- Aby zakończyć wyszukiwanie, wystarczy w dowolnym momencie nacisnąć przycisk **■**.
- Na każdy z niżej opisanych kroków przeznaczony jest ograniczony czas. Jeśli proces zostanie anulowany przed zakończeniem, należy ponownie rozpocząć od kroku 1.
- Aby korzystać z przycisków na głównym pilocie, należy się upewnić, że stacja radiowa została wybrana również za pomocą pilota głównego.

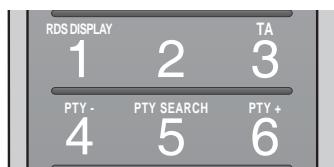

1. Naciśnij przycisk **PTY SEARCH** podczas słuchania stacji radiowej.
2. Naciśnij przycisk **PTY-** lub **PTY+**, aż na ekranie zostanie wyświetlony żądany kod PTY.
 - Na ekranie wyświetlane są kody PTY opisane po prawej stronie.
3. Jeśli kod PTY wybrany w poprzednim kroku jest nadal widoczny na wyświetlaczu, naciśnij ponownie przycisk **PTY SEARCH**.
 - Urządzenie główne przeszuka 29 zaprogramowanych stacji radiowych, zatrzyma się po znalezieniu stacji odpowiadającej wyborowi użytkownika i przełączy na nią.

Korzystanie z przycisków sterowania efektami specjalnymi na pilocie

Funkcja SOUND EFFECT

SOUND EFFECT

Umożliwia wybranie trybu optymalizującego dźwięk.

1. Naciśnij przycisk **SOUND EFFECT**.
2. Za pomocą przycisku **▲ ▼** wybierz żądany tryb: **DSP, Dolby Pro Logic II** lub **Tryb SFE**.
3. Naciśnij przyciski **◀▶**, aby wybrać żądany efekt dźwiękowy.

❑ DSP

MP3 Enhancer → Power Bass → Football → Wyłączone

- **MP3 Enhancer** : Funkcja poprawia doznania muzyczne (np. w przypadku muzyki w formacie mp3). Można także podnieść poziom jakości dźwięku MP3 (24 kHz, 8-bitowego) do poziomu dźwięku CD (44,1 kHz, 16-bitowego).
- **Power Bass** : Zwiększa poziom głośności niskich tonów zapewniając efekt dźwiękowy dudnienia.
- **Football** : Umożliwia utworzenie bardziej dynamicznego, realistycznego dźwięku charakterystycznego dla stadionu. Aby odtwarzać zdarzenia, takie jak mecze piłki nożnej, a także inne wydarzenia sportowe.
- **Wyłączone** : Wybierz tę opcję w celu normalnego słuchania.

❑ Dolby Pro Logic II

Film → Muzyka → Gra → Matrix → Pro Logic → Wyłączone

- **Film** : Zapewnia efekt realistycznego dźwięku ścieżce filmowej.
- **Muzyka** : Podczas odtwarzania muzyki stosowane mogą być efekty dźwiękowe zapewniające uczucie bycia na prawdziwym koncercie.
- **Gra** : Ulepsza dźwięk towarzyszący grze.
- **Matrix** : Wybierz, aby odtwarzać dźwięk wielokanałowy surround.
- **Pro Logic** : Wybierz, aby odtwarzać źródło dźwięku dwukanałowego w 5,1-kanałowym systemie dźwięku surround przy włączonych wszystkich głośnikach.
 - W zależności od sygnału wejściowego niektóre głośniki mogą nie odtwarzać dźwięku.
- **Wyłączone** : Wybierz tę opcję w celu normalnego słuchania.

Odtwarzanie Multymediów

□ Tryb SFE

Sala Symfoniczna Boston (Sala 1) → Sala Filharmonii w Bratysławie (Sala 2) → Klub jazzowy w Seulu B → Kościół w Seulu → Amfiteatr (Rock) → Wyłączone

- **Sala Symfoniczna Boston (Sala 1)** : Zapewnia czyste głosy jak podczas słuchania na sali koncertowej.
- **Sala Filharmonii w Bratysławie (Sala 2)** : Zapewnia również czyste głosy jak podczas słuchania na sali koncertowej, ale mniej intensywne niż w przypadku wybrania opcji HALL1 (Sala 1).
- **Klub jazzowy w Seulu B** : Zalecane ustawienie dla jazzu.
- **Kościół w Seulu** : Daje poczucie przebywania w wielkim kościele.
- **Amfiteatr (Rock)** : Zalecane ustawienie dla rocka.
- **Wyłączone** : Wybierz tę opcję w celu normalnego słuchania.

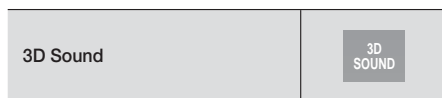

Umożliwia odtwarzanie bardziej naturalnego i żywszego dźwięku przestrzennego ze wzbogaconymi tonami poprzez dostosowanie głębi dźwięku za pomocą opcji poziomu.

Wyłączone → Wysoki → Niski

| UWAGA |

- ▶ Dźwięk 3D nie jest dostępny w trybie FM.



Można przełączać opcje **Głośn. zest. kina domow.** lub **Telewizyjne** naciskając przycisk **TV SOUND**.

1. Podłącz przewód HDMI do telewizora i zestawu kina domowego. (Patrz str. 18).
2. Ustaw opcję **Anynet+ (HDMI-CEC)** podłączonego zestawu kina domowego i telewizora na **Włączone**.
3. Naciśnij przycisk **TV SOUND** na pilocie.

4. Po każdym naciśnięciu przycisku **TV SOUND** na wyświetlaczu na przednim panelu miga krótko komunikat, **TV SOUND ON/OFF** a następnie zostaje zmieniony na **D. IN**.

- **TV SOUND ON** : Dźwięk wyprowadzany jest **Głośn. zest. kina domow.**
- **TV SOUND OFF** : Dźwięk wyprowadzany jest do **Telewizyjne** podłączonego przez Anynet+.

□ Należy używać, gdy:

- 1) Chcesz słuchać dźwięku przez głośniki zestawu kina domowego, gdy oglądasz telewizję.
- 2) Chcesz słuchać dźwięku zawartości na urządzeniu USB podłączonym do telewizora przez głośniki zestawu kina domowego.

□ Specyfikacja obsługi funkcji TV SOUND ON/OFF

Podłączony telewizor	Ustawienia Anynet+ (HDMI-CEC)	Dźwięk TV włączony	Dźwięk TV wyłączony
Telewizor z obsługą Anynet+ (HDMI-CEC)	ON	O	O
	OFF	O	X
Telewizor bez obsługi Anynet+ (HDMI-CEC)	Nie działa	O	X

Po podłączeniu urządzenia do sieci można korzystać z różnych usług sieciowych, takich jak strumieniowanie wideo lub aplikacji online.







Aby skorzystać z usług sieciowych, najpierw należy:

1. Podłączyć urządzenie do sieci.
(Patrz str. 19).
2. Skonfigurować ustawienia sieciowe.
(Patrz strony 26-28)



Logowanie do konta Samsung

Przed uzyskaniem dostępu do funkcji Filmy i programy telewizyjne lub Aplikacje zalecamy zalogowanie się do swojego konta Samsung.

Aby zalogować się do konta Samsung, wykonaj poniższe czynności:

1. Przy wyświetlonym ekranie głównym naciśnij **CZERWONY (A)** przycisk. Zostanie wyświetlony ekran Zaloguj.
2. Zaznacz pole **E-mail** i naciśnij przycisk . Zostanie wyświetlone okno z klawiaturą.
3. Przy użyciu klawiatury wprowadź adres e-mail. Po zakończeniu wybierz przycisk **Gotowe**, a następnie naciśnij przycisk . Zostanie ponownie wyświetlony ekran Zaloguj.
4. Zaznacz pole **Hasło** i naciśnij przycisk . Zostanie wyświetlone okno z klawiaturą.
5. Przy użyciu klawiatury wprowadź hasło. Po zakończeniu wybierz przycisk **Gotowe**, a następnie naciśnij przycisk . Zostanie ponownie wyświetlony ekran Zaloguj.
6. Aby ułatwić kolejne logowanie, wybierz polecenie **Zaloguj mnie automatycznie**, a następnie naciśnij przycisk .
7. Wybierz polecenie **Zaloguj** i naciśnij przycisk . Urządzenie zaloguje użytkownika do konta. Adres e-mail konta zostanie wyświetlony w lewym dolnym rogu ekranu.

| UWAGA |

- ▶ W przypadku wyboru polecenia **Zaloguj mnie automatycznie** przy następnym logowaniu urządzenie będzie automatycznie wprowadzać adres e-mail i hasło. Wystarczy wybrać polecenie Zaloguj.
- ▶ Jeśli po wyświetleniu ekranu Zaloguj adres e-mail i hasło nie zostaną wyświetlone, wybierz przycisk ze strzałką skierowaną w dół obok pola E-mail, a następnie naciśnij przycisk . Zostanie wyświetlona rozwijana lista wszystkich zarejestrowanych kont. Wybierz konto i naciśnij przycisk . Urządzenie wprowadzi w pola adres e-mail i hasło.



- ▶ Naciśnięcie **CZERWONEGO (A)** przycisku po zalogowaniu spowoduje wyświetlenie okna Moje konto. W oknie tym dostępne są następujące polecenia: Wyloguj, Zmień informacje o koncie, Połącz konta serwisów, Usuń konta z urządzenia oraz Dezaktywuj konto.
- ▶ Aby wypożyczyć filmy oraz zakupić odpłatne aplikacje, wymagana jest karta kredytowa zarejestrowana w koncie. Jeśli nie posiadasz zarejestrowanej karty, wybierz polecenie Zmień informacje o koncie. Na stronie Zmień informacje o koncie wybierz polecenie **Zarejestruj kartę**, naciśnij przycisk , a następnie postępuj zgodnie z instrukcjami wyświetlanymi na ekranie.

Przed rozpoczęciem korzystania z funkcji Filmy i programy telewizyjne lub Aplikacje

Jeśli usługa Smart Hub nie została skonfigurowana, przed skorzystaniem z funkcji Filmów i programów telewizyjnych lub Aplikacji po raz pierwszy urządzenie wyświetli żądanie konfiguracji usługi Smart Hub.

1. Na ekranie głównym wybierz opcję **Filmy i seriale** lub **Aplikacje**, a następnie naciśnij przycisk . W przypadku wybrania polecenia **Aplikacje** przejdź do punktu 4.
2. W przypadku wyboru opcji **Filmy i seriale** zostanie wyświetlone okno usługi Smart Hub z pytaniem, czy chcesz skonfigurować usługę Smart Hub. Wybierz opcję **Tak** i naciśnij przycisk . Zostanie wyświetlony ekran Powitanie.
3. Wybierz polecenie **Uruchom** i naciśnij przycisk . Zostanie wyświetlony ekran przedstawiający warunki usługi Smart Hub oraz jej zasady prywatności.
4. Należy zapoznać się z treścią ekranu warunków usługi Smart Hub i zasad prywatności i je zaakceptować w celu korzystania z usługi Smart Hub.
5. Przewiń ekran w dół, a następnie kliknij przycisk **Wyświetl szczegóły**, aby zobaczyć całe dokumenty.
6. Po przeczytaniu dokumentów przewiń w górę do pierwszego pola i naciśnij przycisk , aby zaakceptować Warunki usługi oraz Zasady prywatności.
7. Naciśnij dwukrotnie przycisk  , aby przejść do ekranu Dodatkowe warunki prywatności.
8. Kliknij przycisk **Wyświetl szczegóły**, aby wyświetlić wszystkie informacje.
9. Po zakończeniu czytania przewiń ekran w górę do pierwszego pola i naciśnij przycisk .



| UWAGA |

- ▶ Zaakceptowanie Dodatkowych warunków prywatności nie jest wymagane, jednak ich niezaakceptowanie może spowodować brak dostępu do jednej lub kilku funkcji Smart TV lub czynności.
- 10. Naciśnij dwukrotnie przycisk  . Wyświetlony zostanie ekran Konfiguracja zakończona. Naciśnij przycisk .

Korzystanie z funkcji filmów i programów telewizyjnych

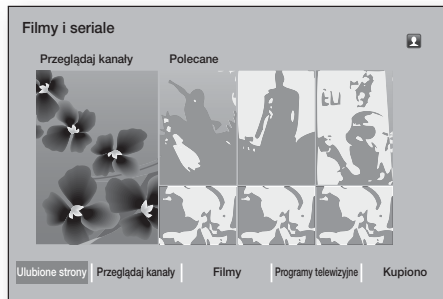



Możesz pobrać lub przestać strumieniowo odpłatnie i bezpłatne filmy oraz programy telewizyjne, a następnie je oglądać w telewizji.













1. Na ekranie głównym wybierz opcję **Filmy i seriale**, a następnie naciśnij przycisk .
2. Wybierz opcję **Przeglądaj kanały** lub **Polecane**, a następnie naciśnij przycisk . Zostanie wyświetlona strona danego filmu.



LUB

Naciskając przycisk , przejdź na dół ekranu. Wybierz opcję **Ulubione strony**, **Przeglądaj kanały**, **Filmy**, **Programy telewizyjne** lub **Kupiono**, a następnie naciśnij przycisk .

Na wyświetlonej stronie za pomocą przycisków     wybierz program lub film, a następnie naciśnij przycisk .

Na ekranie Programy telewizyjne lub filmy możesz także wybrać jedną z opcji: **What's Nowości**, **Najbardziej popularne** lub **Gatunki**, aby wyświetlić bardziej dostępne program lub filmy. Na ekranie Gatunki za pomocą przycisków     wybierz opcję **Gatunek** i naciśnij przycisk .

Aby dokonać wyboru na stronie przedstawiającej programy telewizyjne lub filmy, użyj przycisków    , aby wybrać żądaną pozycję, a następnie naciśnij przycisk .

3. Aby oglądać wybraną pozycję, wybierz polecenie **Oglądaj** i naciśnij przycisk . Zostanie wyświetlony ekran wyboru przedstawiający listę różnych lokalizacji, z których można wypożyczyć film, wraz z cenami.
4. Wybierz lokalizację i naciśnij przycisk . Postępuj zgodnie z instrukcjami wyświetlanymi na ekranie, aby uruchomić film.

| UWAGA |

- ▶ Jeśli nie zalogowałeś się do konta Samsung, po wykonaniu kroku 3 zostanie wyświetlony ekran Zaloguj w celu zalogowania.

- ▶ Jeśli nie posiadasz karty kredytowej powiązanej z kontem Samsung, po zalogowaniu zostanie wyświetlony ekran Zarejestruj kartę. Postępuj zgodnie z instrukcjami wyświetlanymi na ekranie. Aby móc wypożyczać filmy i kupować odpłatne aplikacje, wymagana jest karta kredytowa zarejestrowana na koncie.

Korzystanie z aplikacji

Użytkownik może pobrać aplikacje z Internetu i uzyskać dostęp do różnych płatnych i bezpłatnych aplikacji, aby następnie oglądać je w telewizorze. Aby uzyskać dostęp do niektórych aplikacji, wymagane jest konto Samsung.

Ekran aplikacji w skrócie

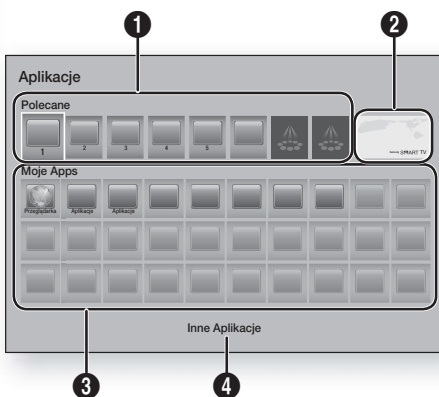







1	Polecane : Wyświetla polecane zawartości zarządzane przez firmę Samsung. Umożliwia pobieranie różnych aplikacji, odpłatnie lub bezpłatnie.
2	Featured Applications : Za pomocą przycisków     zaznacz utworz wyświetloną przedstawioną aplikację, a następnie naciśnij przycisk  . Zostaną wyświetlone informacje o przedstawionych aplikacjach.
3	Moje Apps : Wyświetla osobistą galerię aplikacji użytkownika, którą można modyfikować na ekranie Wszystkie pobrane elementy.
4	Inne Aplikacje : Wybierz opcję Inne Aplikacje , aby uzyskać dostęp do ekranu Wszystkie pobrane elementy, na którym można dodawać, zmieniać i usuwać aplikacje oraz zobaczyć wszystkie pobrane aplikacje.

Pobieranie aplikacji

Umożliwia pobranie przez usługę Samsung Apps różnych aplikacji, odpłatnie lub bezpłatnie.

1. Na ekranie Aplikacje wybierz opcję **Samsung Apps**, a następnie naciśnij przycisk . Zostanie wyświetlony ekran Samsung Apps.
2. Na górze ekranu w obszarze **Nowości** wyświetlane są nowe aplikacje. Za pomocą przycisków  można przewijać listę w prawo lub w lewo, aby wybrać aplikację. Naciśnij przycisk , aby zobaczyć więcej informacji o danej aplikacji. Jeśli dana aplikacja jest bezpłatna, wybierz polecenie **Pobierz**, a następnie naciśnij przycisk , aby pobrać aplikację. Jeśli aplikacja jest odpłatna, wybierz polecenie **Kup**, naciśnij przycisk , a następnie postępuj zgodnie z instrukcjami wyświetlanymi na ekranie.

| UWAGA |

- ▶ Aby zakupić aplikację, należy być zalogowanym do konta Samsung i posiadać na nim zarejestrowaną kartę kredytową. Naciśnij **CZERWONY (A)** przycisk na pilocie, aby się zalogować.
 - ▶ Jeśli karta nie została jeszcze zarejestrowana, po zalogowaniu naciśnij **CZERWONY (A)** przycisk ponownie, a następnie w wyświetlonym oknie wybierz polecenie Zmień informacje o koncie. Na stronie Zmień informacje o koncie wybierz polecenie Zarejestruj kartę, naciśnij przycisk , a następnie postępuj zgodnie z instrukcjami wyświetlanymi na ekranie.
 - ▶ Możesz także uzyskać dostęp i pobrać aplikacje z kategorii wyświetlonych na liście po lewej stronie ekranu. Instrukcje znajdują się w kroku 4.
3. Po pobraniu żądanej aplikacji wybierz polecenie **Uruchom**, a następnie naciśnij przycisk , aby uruchomić aplikację teraz. Aby uruchomić aplikację później, naciśnij przycisk **RETURN**. W każdym przypadku ikona danej aplikacji zostanie wyświetlona na ekranie Aplikacje.
 4. Aby zobaczyć dodatkowe aplikacje, użyj przycisków , aby przejść do listy kategorii po lewej stronie ekranu.
 5. Za pomocą przycisków  wybierz żądaną kategorię. Każda zmiana zaznaczonej kategorii spowoduje wyświetlenie innego zestawu aplikacji po prawej stronie.
 6. Naciśnij przycisk , aby przejść do aplikacji, a za pomocą przycisków  przechodź od aplikacji do aplikacji.
 7. Aby wyświetlić informacje o danej aplikacji, zaznacz ją, a następnie naciśnij przycisk .
 8. Aby pobrać aplikację, postępuj zgodnie z instrukcjami wyświetlanymi w kroku 2 i 3.

Uruchamianie aplikacji

1. Wybierz opcję **Aplikacje** na ekranie głównym, a następnie naciśnij przycisk .
2. Za pomocą przycisków  wybierz żądaną aplikację na ekranie Aplikacje i naciśnij przycisk . Aplikacja zostanie uruchomiona.

Korzystanie z ekranu Wszystkie pobrane elementy

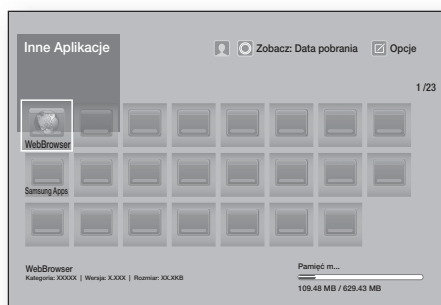







Ekran Wszystkie pobrane elementy wyświetla listę pobranych aplikacji i umożliwia:

- Sortowanie aplikacji na ekranie Wszystkie pobrane elementy według kategorii: **Data pobrania**, **Ostatnio otwarte**, oraz **Tytuł**.
- Wykonywanie różnych funkcji Menu opcje na aplikacjach wymienionych w obszarze Moje aplikacje ekranu Aplikacje, łącznie z aktualizacją aplikacji, przenoszeniem aplikacji do określonego folderu, usuwaniem aplikacji z obszaru Moje aplikacje i blokowaniem aplikacji.
- Uruchamianie aplikacji.

Sortowanie aplikacji

Aby sortować aplikacje na ekranie Wszystkie pobrane elementy, wykonaj poniższe czynności:

1. Na ekranie głównym wybierz opcję **Aplikacje** i naciśnij przycisk .
2. Na ekranie Aplikacje naciśnij przycisk , aby przejść do hotspotu Pobrane element na dole strony, a następnie naciśnij przycisk .
3. Na ekranie Wszystkie pobrane elementy za pomocą przycisków  przejdź do opcji **Widok** na górze ekranu, a następnie naciśnij przycisk .
4. Na wyświetlonej rozwijanej liście wybierz kategorię **Data pobrania**, **Ostatnio otwarte** lub **Tytuł**, a następnie naciśnij przycisk . Aplikacje na ekranie Wszystkie pobrane elementy są sortowane według wybranych kryteriów.

Korzystanie z funkcji menu Opcje

Zablokuj/Odblokuj

Korzystając z funkcji Zablokuj/Odblokuj oraz zabezpieczającego kodu PIN można zablokować aplikacje, aby nie można ich było uruchomić ani na ekranie Aplikacje, ani Wszystkie pobrane elementy. Domyślny kod PIN to 0000.

1. Na ekranie Wszystkie pobrane elementy za pomocą przycisków **▲▶** przejdź do polecenia **Opcje** na górze ekranu, a następnie naciśnij przycisk **☑**.
2. Wybierz polecenie **Zablokuj/Odblokuj** i naciśnij przycisk **☑**.
3. Po wyświetleniu opcji Usługa blokady wprowadź kod PIN przy użyciu przycisków numerycznych na pilocie.
4. Wybierz aplikację, którą chcesz zablokować, a następnie naciśnij przycisk **☑**. Na aplikacji zostanie wyświetlony symbol blokady. Powtórz powyższą czynność, aby zablokować kolejne aplikacje.
5. Wybierz aplikację, którą chcesz odblokować, a następnie naciśnij przycisk **☑**.
6. Aby zablokować jednocześnie wszystkie aplikacje, za pomocą przycisków **▲▶** wybierz polecenie **Zabl. wsz.**, a następnie naciśnij **☑**.
7. Aby jednocześnie odblokować wszystkie zablokowane aplikacje, za pomocą przycisków **▲▶** wybierz polecenie **Odblokuj wsz.**, a następnie naciśnij **☑**.
8. Naciśnij dwukrotnie przycisk **RETURN**, aby powrócić do ekranu Aplikacje. W prawym górnym rogu zablokowanych aplikacji zostanie wyświetlony symbol blokady.

Edytuj My Apps

Polecenie Edytuj moje aplikacje umożliwia dodawanie i usuwanie aplikacji z obszaru Moje aplikacje. Umożliwia ona także zmianę pozycji aplikacji na obszarze Moje aplikacje.

Dodawanie aplikacji do obszaru Moje aplikacje

1. Na ekranie Wszystkie pobrane elementy za pomocą przycisków **▲▶** przejdź do polecenia **Opcje** na górze ekranu, a następnie naciśnij przycisk **☑**.
2. Wybierz polecenie **Edytuj My Apps**, a następnie naciśnij przycisk **☑**. Zostanie wyświetlony ekran Edytuj moje aplikacje.
3. Wybierz aplikację oznaczoną na kolorem spośród aplikacji w górnym wierszu, a następnie naciśnij przycisk **☑**. W poniższym obszarze Moje aplikacje zostanie wyświetlona kolorowa ikona, a ikona aplikacji w górnym wierszu zostanie wyszarzona.

| UWAGA |

- ▶ Wyszarzone aplikacje można znaleźć w obszarze Moje aplikacje.
4. Po powrocie do ekranu Aplikacje aplikacja zostanie wyświetlona w obszarze Moje aplikacje.

Usuwanie aplikacji z obszaru Moje aplikacje

1. Na ekranie Wszystkie pobrane elementy za pomocą przycisków **▲▶** przejdź do polecenia **Opcje** na górze ekranu, a następnie naciśnij przycisk **☑**.
2. Wybierz polecenie **Edytuj My Apps**, a następnie naciśnij przycisk **☑**. Zostanie wyświetlony ekran Edytuj moje aplikacje.
3. Wybierz aplikację, którą chcesz usunąć z obszaru Moje aplikacje, naciśnij przycisk **☑**, a następnie za pomocą przycisków **▲▼◀▶** wybierz kierunek **X**. Zostanie wyświetlone okno Usun z obszaru Moje aplikacje.
4. Wybierz opcję **Tak** i naciśnij przycisk **☑**.
5. Po powrocie do ekranu Aplikacje aplikacja zostanie usunięta z obszaru Moje aplikacje.

Przenoszenie aplikacji w inne miejsce obszaru Moje aplikacje

1. Na ekranie Wszystkie pobrane elementy za pomocą przycisków **▲▶** przejdź do polecenia **Opcje** na górze ekranu, a następnie naciśnij przycisk **☑**.
2. Wybierz polecenie **☑ Edytuj My Apps**, a następnie naciśnij przycisk **☑**. Zostanie wyświetlony ekran Edytuj moje aplikacje.
3. Wybierz aplikację, którą chcesz przenieść w inne miejsce obszaru Moje aplikacje, naciśnij przycisk **☑**, a następnie za pomocą przycisków **▲▼◀▶** przenieś ikonę aplikacji w kierunku jednej ze strzałek (<, >, ^, itd.) wyświetlonych przy ikonie. Ikona aplikacji zostanie przeniesiona w wybranym kierunku.
4. Po umieszczeniu ikony aplikacji w żądanym miejscu naciśnij przycisk **☑**.
5. Po powrocie do ekranu Aplikacje dana aplikacja zostanie umieszczona w wybranym miejscu.





Utwórz folder

Polecenie Utwórz folder umożliwia tworzenie folderu na ekranie Pobrane elementy, w którym następnie można zapisywać aplikacje.

1. Na ekranie Wszystkie pobrane elementy za pomocą przycisków **▲▶** przejdź do polecenia **Opcje** na górze ekranu, a następnie naciśnij przycisk **☑**.
2. Wybierz polecenie **Utwórz folder** i naciśnij przycisk **☑**. Zostanie wyświetlone okno Set Określ nazwę folderu.
3. Naciśnij przycisk **☑**. Zostanie wyświetlona klawiatura.
4. Wybierz przycisk **Wyczyść** po prawej stronie, a następnie naciśnij przycisk **☑**, aby usunąć Folder 1 z pola. Następnie za pomocą klawiatury wprowadź nazwę, którą chcesz zastosować dla folderu.
5. Po zakończeniu wybierz przycisk **Gotowe** po prawej stronie i naciśnij przycisk **☑**. Okno zostanie wyświetlone ponownie.
6. Wybierz **OK** i naciśnij przycisk **☑**. Na liście aplikacji po lewej stronie ekranu zostanie wyświetlony nowy folder.

Przen. do fold.

Polecenie Przenieś do folderu umożliwia przenoszenie aplikacji do wybranego folderu.





1. Na ekranie Wszystkie pobrane elementy za pomocą przycisków **▲▶** przejdź do polecenia **Opcje** na górze ekranu, a następnie naciśnij przycisk .
2. Wybierz polecenie **Przen. do fold.** i naciśnij przycisk . Zostanie wyświetlony ekran Przenieś do folderu.
3. Za pomocą przycisków **▲▼◀▶** przejdź do danej aplikacji, a następnie naciśnij przycisk  , aby ją wybrać. W lewym górnym rogu aplikacji zostanie wyświetlone zaznaczenie.
4. Aby usunąć zaznaczenie aplikacji, naciśnij przycisk  . Zaznaczenie zniknie.
5. Powtórz krok 3, aby wybrać inne aplikacje.



| UWAGA |

- ▶ Aby zaznaczyć wszystkie pobrane aplikacje, wybierz polecenie **Zaznacz wszyst.** w prawym górnym rogu ekranu, a następnie naciśnij przycisk  . Aby usunąć zaznaczenie wszystkich aplikacji, wybierz polecenie **Odznacz wsz.** w prawym górnym rogu ekranu, a następnie naciśnij przycisk .
6. Po zakończeniu wybierz polecenie **Wybierz folder** na górze ekranu, a następnie naciśnij przycisk  . Zostanie wyświetlone okno Wybierz folder.
 7. W oknie Wybierz folder za pomocą przycisków **▲▼** wybierz folder, do którego chcesz przenieść wybrane aplikacje, a następnie naciśnij przycisk .
 8. Zostanie wyświetlone okno Przeniesione aplikacje. Naciśnij przycisk .
 9. Aby otworzyć folder, przy użyciu przycisków **▲▼◀▶** zaznacz go, a następnie naciśnij przycisk .

Zmień n. fold.





Polecenie Zmień nazwę folderu umożliwia zmianę nazwy istniejącego folderu.

1. Na ekranie Wszystkie pobrane elementy za pomocą przycisków **▲▶** przejdź do polecenia **Opcje** na górze ekranu, a następnie naciśnij przycisk .
2. Wybierz polecenie **Zmień n. fold.** i naciśnij przycisk  . Zostanie wyświetlony ekran Zmień nazwę folderu i dany folder zostanie zaznaczony.
3. Za pomocą przycisków **▲▼◀▶** zaznacz żądany folder i naciśnij przycisk  . Zostanie wyświetlone okno Zmień nazwę.
4. Naciśnij przycisk  . Zostanie wyświetlona klawiatura.
5. Wprowadź nową nazwę dla folderu. Po zakończeniu wybierz opcję **Gotowe** po prawej stronie, a następnie naciśnij przycisk  . Zostanie ponownie wyświetlone okno Zmień nazwę z nową nazwą.





6. Wybierz **OK** i naciśnij przycisk  . Nazwa folderu zostanie zmieniona.
7. Wybierz polecenie **Zamknij** po prawej stronie ekranu, a następnie naciśnij przycisk .

Usuń

Polecenie Usuń umożliwia usuwanie aplikacji i folderów z ekranu Moje aplikacje. Jeśli w folderze znajdują się aplikacje, zostanie usunięty zarówno folder, jak i aplikacje. Usuniętych aplikacji nie można przywrócić. Aby skorzystać z usuniętej aplikacji, należy ją ponownie pobrać.

1. Na ekranie Wszystkie pobrane elementy za pomocą przycisków **▲▶** przejdź do polecenia **Opcje** na górze ekranu, a następnie naciśnij przycisk .
2. Wybierz polecenie **Usuń** i naciśnij przycisk  . Zostanie wyświetlony ekran Usuń.
3. Za pomocą przycisków **▲▼◀▶** przejdź do danej aplikacji lub folderu i naciśnij przycisk  , aby dokonać wyboru. W lewym górnym rogu wybranej aplikacji lub folderu zostanie wyświetlone zaznaczenie.
4. Aby usunąć zaznaczenie aplikacji, naciśnij przycisk  . Zaznaczenie zniknie.
5. Powtórz krok 3, aby wybrać dodatkowe aplikacje lub foldery.

| UWAGA |

- ▶ Aby zaznaczyć wszystkie pobrane aplikacje, wybierz polecenie **Zaznacz wszyst.** w prawym górnym rogu ekranu, a następnie naciśnij przycisk  . Aby usunąć zaznaczenie wszystkich aplikacji, wybierz polecenie **Odznacz wsz.** w prawym górnym rogu ekranu, a następnie naciśnij przycisk .
6. Po wybraniu wszystkich żądanych pozycji wybierz polecenie **Usuń** na górze ekranu, a następnie naciśnij przycisk  . Zostanie wyświetlone okno usuwania.
 7. Wybierz opcję **Tak** i naciśnij przycisk  . Wszystkie zaznaczone aplikacje zostaną usunięte.

| UWAGA |

- ▶ Usuwanie zablokowanej aplikacji lub folderu trwa dłużej. W przypadku usuwania zablokowanej aplikacji lub folderu podczas wykonywania kroku 7 zostanie wyświetlone okno Usługa blokady. Wprowadź kod zabezpieczający PIN w wyświetlonym oknie, a następnie naciśnij przycisk  . Blokada zostanie zwolniona i aplikacja lub folder usunięte.

Aktual. aplik.

Jeśli wymagana jest aktualizacja aplikacji do najnowszej wersji, wybierz opcję **Aplikacje**, a następnie opcję **Inne Aplikacje**. Na ekranie Inne Aplikacje wybierz opcję **Aktualiz. aplik.**, a następnie wybierz aplikację z listy. Rozpocznie się aktualizacja aplikacji do najnowszej wersji. Jednakże opcja **Aktualiz. aplik.** pojawia się na ekranie tylko wówczas, gdy wymagana jest aktualizacja.

Screen Mirroring

Funkcja Screen Mirroring umożliwia wyświetlenie ekranu smartfonu lub urządzenia przenośnego na telewizorze podłączonym do zestawu kina domowego.

1. Przy wyświetlonym ekranie głównym urządzenia Blu-ray naciśnij **NIEBIESKI (D)** przycisk na pilocie. Zostanie wyświetlony ekran Screen Mirroring.
2. Uruchom funkcję AllShare Cast w urządzeniu.
3. W urządzeniu odszukaj nazwę zestawu kina domowego na liście dostępnych urządzeń, a następnie zaznacz go.
4. Telewizor wyświetli komunikat o łączeniu (np. Connecting to Android_92gb... (Łączenie z systemem Android_92gb...)), a następnie wyświetli komunikat po pomyślnym połączeniu.
5. Po chwili na ekranie telewizora zostanie wyświetlone urządzenie.

| UWAGA |

- ▶ W przypadku używania funkcji Screen Mirroring mogą występować zakłócenia obrazu lub przerwy w dźwięku w zależności od środowiska sieciowego.
- ▶ Można połączyć się z urządzeniem obsługującym funkcję AllShare Cast. Zwróć uwagę, że połączenie z takim urządzeniem może nie być w pełni obsługiwane w zależności od producenta. Aby uzyskać więcej informacji na temat obsługi połączenia z urządzeniami przenośnymi, sprawdź witrynę internetową producenta.
- ▶ Transmisje Bluetooth mogą powodować zakłócenia sygnału funkcji Screen Mirroring. Przed użyciem funkcji Screen Mirroring stanowczo zalecamy wyłączenie funkcji Bluetooth smartfonu lub urządzenia przenośnego.

Korzystanie z przeglądarki Web Browser

Można uzyskać dostęp do Internetu przy użyciu aplikacji Web Browser. Wybierz **Przeglądarka** na ekranie głównym i naciśnij przycisk .

| UWAGA |

- ▶ Gdy aplikacja Web Browser zostanie uruchomiona, kiedy urządzenie jest podłączone za pomocą złącza HDMI do telewizora obsługującego funkcję BD Wise — a funkcja BD Wise jest włączona — przeglądarka zostanie zmaksymalizowana do pełnego ekranu, a rozdzielczość telewizora zostanie automatycznie ustawiona do optymalnej wartości.
- ▶ Przeglądarka Web Browser nie obsługuje aplikacji Java. Jeżeli podejmiesz próbę pobrania pliku, a pliku nie można zapisać, zostanie wyświetlony komunikat o błędzie.
- ▶ Nie są obsługiwane funkcje e-commerce umożliwiające kupowanie produktów online.
- ▶ Nie jest obsługiwany format ActiveX.
- ▶ Dostęp do niektórych stron internetowych lub przeglądarek obsługiwanych przez określone firmy może być zablokowany.

Przeglądanie łączy lub wskaźnika

Przeglądarka Web Browser oferuje dwa typy przeglądania: Przegl. wskaźnikiem oraz Przegl. klaw.. Po uruchomieniu przeglądarki po raz pierwszy aktywny jest tryb Przegl. wskaźnikiem.

W przypadku poruszania się po przeglądarce Web Browser za pomocą myszy polecamy pozostawienie tego trybu włączonego. W przypadku poruszania się po przeglądarce Web Browser za pomocą pilota polecamy przełączenie w tryb Przegl. klaw.. Tryb przeglądania łączy umożliwia przeniesienie zaznaczenia z jednego łącza na drugie w przeglądarce Web Browser i, w przypadku używania pilota, jest szybszy niż tryb przeglądania wskaźnikiem.

Aby włączyć tryb Przegl. klaw., wykonaj poniższe czynności:

1. Za pomocą przycisków **▲▼◀▶** na pilocie przenieś wskaźnik na ikonę Przeglądarka łączy w prawym górnym rogu ekranu. Ikona Przeglądarka łączy jest trzecią ikoną od prawej strony. Wskaźnik będzie znajdował się w odpowiedniej pozycji, jeśli ikona zmieni kolor na niebieski, a na ekranie zostaną wyświetlone słowa „Przegl. klaw.”.
2. Naciśnij przycisk . Opcja Przegl. klaw. zostanie włączona i pozostanie aktywna przy każdym otwarciu przeglądarki Web Browser.

Panel sterowania w skrócie

Panel sterowania, który znajduje się na górze ekranu, wyświetla ikony służące do uruchamiania przydatnych funkcji. Ikony zostały opisane poniżej, poczynwszy od ikony, znajdującej się na samym końcu lewej strony ekranu.

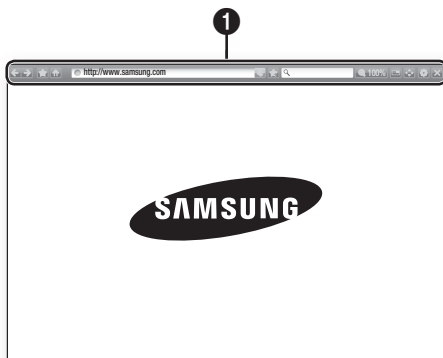

- : Powoduje przejście do poprzedniej strony.
- : Powoduje przejście do kolejnej strony internetowej.
- : Wyświetla ekran Zakładki i Historia. Można dodać bieżącą stronę do zakładek, wybrać istniejącą zakładkę oraz edytować lub usuwać zakładki. Można także wyświetlić historię przeglądania i wybrać stronę, do której chcemy wrócić.
- : Powoduje przejście do ekranu głównego przeglądarki Web Browser.
- <http://www.samsung.com> : Umożliwia ręczne wprowadzenie adresu strony za pomocą wyświetlonej klawiatury.
- : Odświeża bieżącą stronę na ekranie.
- : Dodaje bieżącą stronę do zakładek.
- : Umożliwia wyszukiwanie informacji przez wprowadzanie słów lub liter przy użyciu wyświetlonej klawiatury. Patrz sekcja Korzystanie z wyświetlanej klawiatury, na tej stronie.
- **100%** : Umożliwia powiększenie lub zmniejszenie ekranu o różne wartości procentowe.
- : Włącza funkcję PIP.
- : Umożliwia przełączanie pomiędzy trybem Przegl. wskaźnikiem a Przegl. klaw..
- : Umożliwia konfigurację ustawień przeglądarki. Patrz sekcja Korzystanie z menu ustawień, na stronie 52.
- : Zamyka przeglądarkę Web Browser.

Korzystanie z wyświetlonej klawiatury

Po kliknięciu <http://www.samsung.com> lub w przypadku dostępu pola danych bądź pola tekstowego i naciśnięciu przycisku zostanie wyświetlone okno z klawiaturą.

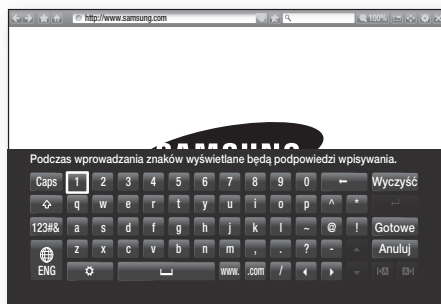



Aby korzystać z wyświetlonej klawiatury za pomocą pilota, wykonaj poniższe czynności:

1. Za pomocą przycisków **▲▼◀▶** na pilocie przenoś zaznaczenie na wybraną literę lub cyfrę.
2. Naciśnij przycisk , aby wprowadzić daną literę lub cyfrę w polu.
3. Aby wprowadzać wielkie litery, przenieś zaznaczenie na klawisz **Caps** w lewym górnym rogu i naciśnij przycisk . Naciśnij ponownie przycisk przy zaznaczonym klawiszu **Caps**, aby ponownie przełączyć się w tryb małych liter.
4. Aby wprowadzać symbole i dodatkowe znaki interpunkcyjne, zaznacz przycisk **123#&** po lewej stronie i naciśnij przycisk .
5. Aby usunąć wprowadzony znak, przenieś zaznaczenie na przycisk **←** a następnie naciśnij przycisk .
6. Aby usunąć wszystkie wprowadzone znaki, przenieś zaznaczenie na przycisk **Wyczyść** i naciśnij przycisk .
7. Po zakończeniu wprowadzania przenieś zaznaczenie na przycisk **Gotowe** i naciśnij przycisk .

| UWAGA |

- ▶ Jeśli do urządzenia podłączona jest klawiatura bezprzewodowa, można jej użyć do wprowadzania liter, cyfr, symboli i znaków interpunkcyjnych. Należy pamiętać, że okno klawiatury bezprzewodowa działa tylko wtedy, gdy zostanie wyświetlone okno z klawiaturą, i może być używana tylko do wprowadzania liter, cyfr, symboli i znaków interpunkcyjnych.



Opcje na wyświetlanej klawiaturze

Aby uzyskać dostęp do opcji wyświetlanej klawiatury, zaznacz przycisk  w lewym dolnym rogu klawiatury i naciśnij przycisk .

Język	Wybierz język klawiatury. Można wybrać język angielski, francuski, rosyjski itd.
Polecany tekst	Podczas wprowadzania tekstu klawiatura sugeruje polecane słowa. Funkcję tę można Włączyć i Wyłączyć .
Przewidywanie następnej litery	W miarę wprowadzania liter klawiatura przewiduje kolejną literę. Przewidywania są wyświetlane w pierścieniu przy własnej wprowadzonej literze. Przewidywaną literę można wybrać lub można przejść do innej litery. Funkcję tę można Włączyć i Wyłączyć .

Korzystanie z menu ustawień

Menu Ustawienia oferuje funkcje sterowania przeglądarką i funkcje zabezpieczeń przeglądarki.

Aby otworzyć menu Ustawienia, zaznacz ikonę  na panelu sterowania, a następnie naciśnij przycisk . Aby wybrać opcję w menu ustawień, zaznacz ją, a następnie naciśnij przycisk .

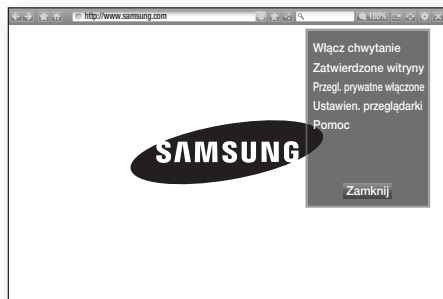

Włącz chwytnie/ Wyłącz chwytnie	Włączone lub Wyłączone funkcję Przechwytywacz. Jeśli funkcja Przechwytywacz jest włączona, można przenieść stronę internetową w górę lub w dół bez przesuwania paska przewijania. Funkcja przechwytywacza jest dostępna tylko w trybie Przegl. wskaźnikiem.
--	---

Zatwierdzone witryny

Umożliwiają ograniczenie dzieciom dostępu do nieodpowiednich stron internetowych poprzez zezwolenie na dostęp tylko do stron zarejestrowanych.

Przy każdej próbie uzyskania dostępu do opcji **Zatwierdzone witryny**, zostanie wyświetlony ekran z żądaniem wprowadzenia kodu PIN. Przy pierwszej próbie dostępu do opcji **Zatwierdzone witryny**, należy wprowadzić domyślny kod PIN, 0000 za pomocą przycisków numerycznych na pilocie.

Kod PIN można zmienić przy użyciu polecenia Zresetuj hasło do zatwierdzonych witryn. Patrz poniżej.

- **Funkcja Zatwierdzone witryny** : Włącza lub wyłącza funkcję Strony zatwierdzone.
- **Zresetuj hasło do zatwierdzonych** : Zmienia hasło dla zatwierdzonych stron.
- **Dodaj tę witrynę** : Umożliwia dodanie aktualnie wyświetlonej strony internetowej do listy stron zatwierdzonych.
- **Zarządzaj zatwierdzonymi** : Umożliwia wprowadzenie za pomocą klawiatury ścieżki URL, aby ją dodać do listy Zatwierdzone witryny, a także umożliwia jej usunięcie. Po włączeniu funkcji **Zatwierdzone witryny** i nie dodaniu żadnej strony do listy zatwierdzonych stron dostęp do stron internetowych będzie niemożliwy.

Przegl. prywatne włączone/wyłącz.

Włącza lub wyłącza tryb Prywatność.

W przypadku włączenia trybu prywatności przeglądarka nie będzie zachowywała ścieżek URL odwiedzanych stron. Aby włączyć tryb prywatności, wybierz **OK**.

W trybie prywatności przed ścieżką URL na górze ekranu wyświetlana jest ikona „Stop”.

Aby wyłączyć tryb prywatności, wybierz go ponownie.

<p style="text-align: center;">Ustawien. przeglądarki</p>	<ul style="list-style-type: none"> ▪ Ustaw jako główną : Umożliwia ustawienie strony głównej przeglądarki. ▪ Blok. wysk. ok. : Włącza lub wyłącza blokadę wyskakujących okien. ▪ Blokowanie stron : Można ustawić zablokowanie reklam i wybrać ścieżki URL, dla których reklamy zostaną zablokowane. ▪ Ogólne : Umożliwia usunięcie informacji osobistych, np. historii przeglądania i wyszukiwanych danych (plików cookies itd.), a także przywrócenie wszystkich domyślnych ustawień fabrycznych przeglądarki. ▪ Kodowanie : Umożliwia ustawienie kodowania stron internetowych na automatyczne lub wybór format kodowania ręcznie z listy. ▪ Wskaźnik : Umożliwia określenie prędkości kursora po ustawieniu go w opcji Pointer (Wskaźnik) oraz Włączone i Wyłączone opcji Inteligentny kursor. ▪ Przeglądarka – informacje : Wyświetla numer wersji oraz informacje o prawach autorskich dla przeglądarki internetowej.
<p style="text-align: center;">Pomoc</p>	<p>Zapewnia podstawowe informacje o obsłudze przeglądarki internetowej.</p>





| UWAGA |

- ▶ W zależności od danej strony internetowej niektóre funkcje ustawień przeglądarki Web Browser mogą nie być aktywne. Nieaktywne funkcje są wyszarzone i nie można ich używać.

Łączenie kont w serwisach internetowych z urządzeniem







Funkcja Połącz konta serwisów umożliwia połączenie urządzenia z kontami w serwisach internetowych, do których urządzenie może zalogować użytkownika automatycznie po uruchomieniu odpowiedniej aplikacji. Aby utworzyć łącze do konta danego serwisu, wykonaj poniższe czynności:

1. Będąc na ekranie głównym, naciśnij **CZERWONY (A)** przycisk na pilocie, aby zalogować się do konta Samsung.
2. Po zalogowaniu naciśnij ponownie **CZERWONY (A)** przycisk na pilocie.
3. Wybierz polecenie **Połącz konta w serwisach** in w oknie **Moje konto**, a następnie naciśnij przycisk .

4. Na ekranie **Połącz konta** w serwisach wybierz serwis, który chcesz połączyć z urządzeniem, a następnie naciśnij przycisk .
5. Wybierz polecenie **Zarejestruj**, i naciśnij przycisk .
6. Na ekranie **Identyfikator i hasło** wprowadź identyfikator używany podczas logowania do wybranego serwisu przy użyciu wyświetlanej klawiatury. Po zakończeniu wybierz opcję **Gotowe**, a następnie naciśnij przycisk .
7. Powtórz te same czynności dla hasła. Po zakończeniu wybierz opcję **Gotowe**, a następnie naciśnij przycisk .
8. Wybierz **OK**, i naciśnij przycisk .

BD-LIVE™

Po podłączeniu urządzenia do sieci można odtwarzać zawartość różnych usług związanych z filmami, dostępne na płytach obsługujących funkcję BD-LIVE.

1. Podłącz napęd Flash USB do gniazda USB z przodu urządzenia, a następnie sprawdź pozostałą ilość miejsca w pamięci.
2. Zaznacz opcję **Ustawienia** na ekranie głównym, a następnie naciśnij przycisk .
3. Wybierz **Sieć**, a następnie naciśnij przycisk .
4. Zaznacz opcję **Ustawienia BD-Live**, a następnie naciśnij przycisk .
5. Zaznacz opcję **Zarządzanie danymi BD**, a następnie naciśnij przycisk .
6. Zaznacz polecenie **Wybór urządzenia**, a następnie naciśnij przycisk .
7. Wybierz urządzenie USB, a następnie naciśnij przycisk .
8. Włóż do napędu płytę Blu-ray obsługującą funkcję BD-LIVE.
9. Zaznacz pozycję na liście treści BD-LIVE dostarczanych przez producenta płyty.

| UWAGA |

- ▶ Sposób wykorzystania funkcji BD-LIVE oraz dostarczonej treści może się różnić w zależności od producenta płyty.

Informacje dodatkowe

Uwaga

Podłączanie

HDMI OUT

- W zależności od telewizora, niektóre rozdzielczości wyjściowe HDMI mogą nie być obsługiwane.
- Aby można było oglądać filmy w technologii trójwymiarowej, niezbędne jest złącze HDMI.
- Długi przewód HDMI może powodować zakłócenia obrazu. W takim przypadku w menu należy ustawić opcję **Wyłączone** dla funkcji **HDMI Deep Color**.

Ustawienia

Ustawienia 3D

- W przypadku niektórych płyt 3D, aby zatrzymać film podczas odtwarzania w trybie 3D, naciśnij jeden raz przycisk **[]**. Film zostanie zatrzymany, a tryb 3D zostanie wyłączony. Aby zmienić wybór opcji 3D podczas odtwarzania filmu w trybie 3d, naciśnij jeden raz przycisk **[]**. Zostanie wyświetlone menu Blu-ray. Ponownie naciśnij przycisk **[]**, a następnie wybierz opcję Ustawienia 3D w menu Blu-ray.
- W zależności od treści oraz położenia obrazu na ekranie telewizora, po lewej lub prawej stronie obrazu lub po obu jego stronach mogą być widoczne czarne pionowe pasy.

Proporcja obrazu TV

- W przypadku niektórych typów płyt niektóre proporcje ekranu mogą być niedostępne.
- Jeżeli zostanie wybrana proporcja ekranu oraz opcja, która różni się proporcją ekranu od ekranu telewizora, wyświetlony obraz może być zniekształcony.
- Jeżeli zostanie wybrana opcja **16:9 Oryginalny**, telewizor może wyświetlić obraz w trybie **4:3 Pillarbox** (czarne pasy po bokach obrazu).

BD Wise (tylko produkty firmy Samsung)

- Gdy włączona jest funkcja BD Wise, ustawienie Rozdzielczość automatycznie przyjmuje domyślnie wartość BD Wise, a w menu BD Rozdzielczość pojawia się opcja BD Wise.
- Jeżeli urządzenie jest podłączone do urządzenia zewnętrznego nie obsługującego funkcji BD Wise, nie można skorzystać z funkcji BD Wise.
- Aby funkcja BD Wise działała prawidłowo, dla opcji BD Wise ustaw wartość Włączone zarówno w urządzeniu jak i w telewizorze.

Wyjście cyfrowe

- Upewnij się, że została wybrana prawidłowa opcja Wyjście cyfrowe; w przeciwnym razie dźwięk nie będzie odtwarzany lub słychać będzie tylko głośny szum.
- Jeżeli urządzenie HDMI (odbiornik AV, telewizor) nie obsługuje formatów skompresowanych (Dolby digital, DTS), sygnał audio jest wysyłany jako PCM.
- Zwykłe płyty DVD nie posiadają ścieżki dźwiękowej BONUSVIEW oraz efektów dźwiękowych nawigacji.
- Niektóre płyty Blu-ray nie posiadają ścieżki dźwiękowej BONUSVIEW oraz efektów dźwiękowych nawigacji.
- Konfiguracja opcji Wyjście cyfrowe nie ma wpływu na analogowy sygnał audio (L/R) lub audio HDMI wysyłany do telewizora. Konfiguracja ta ma wpływ na wyjście optyczne audio HDMI, gdy urządzenie jest podłączone do odbiornika AV.
- Podczas odtwarzania ścieżek dźwiękowych MPEG sygnał audio jest wysyłany jako PCM niezależnie od wyborów dokonanych w opcji Wyjście cyfrowe (PCM lub Bitstream).
- Funkcję Wyjście cyfrowe można uruchomić, gdy opcja **Wybór głośników** ma wartość **Telewizyjne**.

Połączenie internetowe BD-Live

- Połączenie internetowe może być ograniczone podczas korzystania z treści BD-LIVE.

Anynet+ (HDMI-CEC)

- W zależności od telewizora niektóre rozdzielczości wyjściowe HDMI mogą nie działać. Patrz instrukcja obsługi danego telewizora.
- Funkcja ta nie jest dostępna, jeśli przewód HDMI nie obsługuje trybu CEC.
- Jeśli telewizor firmy Samsung ma logo Anynet+, to obsługuje funkcję Anynet+.

Zarządzanie danymi BD

- W trybie pamięci zewnętrznej odtwarzanie płyty może zostać zatrzymane, gdy w trakcie odtwarzania odłączysz urządzenie USB.
- Obsługiwane są tylko urządzenia USB sformatowane w systemie plików FAT (etykieta woluminu DOS 8.3). Zalecamy korzystanie z urządzeń USB obsługujących protokół USB 2.0 z prędkością zapisu/odczytu 4 MB/s lub wyższą.
- Funkcja Wznów odtwarzanie może nie działać po sformatowaniu urządzenia pamięci.
- Łączna ilość pamięci dostępnej dla funkcji Zarządzanie danymi BD może różnić się w zależności od warunków.

Wideo DivX® na żąd.

- Więcej informacji na temat DivX(R) VOD można znaleźć na stronie „http://vod.divx.com”.

Wyświetlacz przedni

- Nie można zmienić jasności przycisku  ani przycisku **VOL +, -**.

Ustawienia głośnika

- Gdy opcja **Wybór głośników** ma wartość **Telewizyjne**, dźwięk jest generowany przez głośniki telewizora.
- Uruchamianie funkcji Automatyczna kalibracja dźwięku zajmuje około 3 minut.
- Przed uruchomieniem funkcji automatycznej kalibracji dźwięku należy upewnić się, że w urządzeniu nie ma płyty.
- Jeśli mikrofon ASC jest odłączony podczas ustawiania funkcji Automatyczna kalibracja dźwięku, ustawienia zostaną anulowane.
- Po włączeniu funkcji Automatyczna kalibracja dźwięku, tryb DSP, Dolby Pro Logic II i SFE nie będzie obsługiwany.
- Jeśli produkt podłączony jest do urządzeń zewnętrznych lub innych (np. AUX, D. IN), ustawienie Automatyczna kalibracja dźwięku może nie działać prawidłowo.

HDMI audio

- Gdy dźwięk HDMI jest wysyłany do głośników telewizora, zostaje automatycznie zredukowany do 2 kanałów.

Kanał Audio Return

- Gdy funkcja Anynet+ (HDMI-CEC) ma ustawioną opcję Wyłączone, funkcja Kanał Audio Return nie jest dostępna.
- Używanie kabla HDMI nieobsługującego funkcji ARC (Audio Return Channel-Kanał Audio Return) może powodować problem ze zgodnością.
- Funkcja ARC jest dostępna tylko wtedy, gdy podłączony jest telewizor obsługujący funkcję ARC.

Odtwarzanie**Odtwarzanie plików wideo**

- Pliki wideo o wysokiej szybkości transmisji, wynoszącej co najmniej 20 Mb/s obciążają wydajność urządzenia i mogą zatrzymać się podczas odtwarzania.

Wybór języka dźwięku

- Wskaźnik ◀▶ nie zostanie wyświetlony na ekranie jeśli sekcja BONUSVIEW nie zawiera żadnych ustawień dźwięku BONUSVIEW.
- Języki dostępne poprzez funkcję Język audio zależą od języków zakodowanych na płycie. Ta funkcja lub pewne języki mogą nie być dostępne.
- Niektóre płyty Blu-ray umożliwiają wybranie ścieżek dźwiękowych PCM lub Dolby Digital w języku angielskim.

Wybór języka napisów

- Niektóre płyty Blu-ray/DVD umożliwiają zmianę języka napisów w menu płyty. Naciśnij przycisk **DISC MENU**.
- Ta funkcja zależy od wyboru napisów zakodowanych na płycie i może nie być dostępna na wszystkich płytach Blu-ray/DVD.
- Informacje o trybie głównym BONUSVIEW zostaną także wyświetlone jeśli płyta Blu-ray ma sekcję BONUSVIEW.
- Ta funkcja zmienia napisy główne i drugorzędne jednocześnie.
- Wyświetlona jest łączna liczba odpowiednio napisów głównych i drugorzędnych.

Odtwarzanie plików JPEG

- W trybie pełnego ekranu nie ma możliwości powiększania napisów i obrazów PG.

Odtwarzanie multimedii**Tryb Dolby Pro Logic II**

- Przed wyborem trybu Dolby Pro Logic II podłącz urządzenie zewnętrzne do gniazd AUDIO INPUT (L i P) w urządzeniu. Jeśli zostanie podłączone tylko jedno wejście (L lub P), nie można będzie słuchać dźwięku przestrzennego.

Korzystanie z przycisku TOOLS podczas wyświetlania obrazów

- Jeżeli system jest podłączony do telewizora obsługującego technologię BD Wise, w którym funkcja BD Wise jest ustawiona na On (Włączone), menu Picture Settings (Ustawienia obrazu) nie zostanie wyświetlone.
- Funkcja Background Music (Podkład muzyczny) nie działa jeżeli plik muzyczny i pliki zdjęć nie znajdują się na tym samym nośniku pamięci. Również szybkość transmisji pliku MP3, rozmiar zdjęcia oraz metoda kodowania może mieć negatywny wpływ jakość dźwięku.

Wybór wyjścia cyfrowego

Konfiguracja	PCM	Bitstream (nieprzetworzone)	Bitstream (kodowanie DTS)	Bitstream (kodowanie Dolby D)	
Połączenie	Odbiornik AV obsługujący HDMI				
Strumień audio na płycie Blu-ray	PCM	Do PCM 7.1-kan.	PCM	Kodowanie DTS	Kodowanie Dolby Digital *
	Dolby Digital	Do PCM 5.1-kan.	Dolby Digital	Kodowanie DTS	Kodowanie Dolby Digital *
	Dolby Digital Plus	Do PCM 7.1-kan.	Dolby Digital Plus	Kodowanie DTS	Kodowanie Dolby Digital *
	Dolby TrueHD	Do PCM 7.1-kan.	Dolby TrueHD	Kodowanie DTS	Kodowanie Dolby Digital *
	DTS	Do PCM 7.1-kan.	DTS	Kodowanie DTS	Kodowanie Dolby Digital *
	Płyty audio DTS-HD wysokiej rozdzielczości	Do PCM 7.1-kan.	Płyty audio DTS-HD wysokiej rozdzielczości	Kodowanie DTS	Kodowanie Dolby Digital *
	Dźwięk DTS-HD Master	Do PCM 7.1-kan.	DTS-HD Master Audio	Kodowanie DTS	Kodowanie Dolby Digital *
Strumień audio na płycie DVD	PCM	2-kanalowy tryb PCM	2-kanalowy tryb PCM	2-kanalowy tryb PCM	2-kanalowy tryb PCM
	Dolby Digital	Do PCM 5.1-kan.	Dolby Digital	Dolby Digital	Dolby Digital
	DTS	Do PCM 7.1-kan.	DTS	DTS	DTS
Definicja dla płyty Blu-ray	Dowolne	Odkodowuje główną ścieżkę dźwiękową oraz strumień audio BONUSVIEW tworząc ścieżkę PCM i dodaje efekty dźwiękowe nawigacji.	Wysyła tylko strumień audio głównej ścieżki dźwiękowej, aby odbiornik AV mógł odekodować strumień bitów audio. Nie będzie odtwarzana ścieżka dźwiękowa BONUSVIEW ani efekty dźwiękowe nawigacji.	Odkodowuje główną ścieżkę dźwiękową oraz strumień audio BONUSVIEW tworząc audio PCM i dodaje efekty dźwiękowe nawigacji, po czym koduje audio PCM jako strumień bitów DTS.	Odkodowuje główną ścieżkę dźwiękową oraz strumień audio BONUSVIEW tworząc audio PCM i dodaje efekty dźwiękowe nawigacji, po czym koduje audio PCM jako strumień bitów Dolby Digital lub PCM.

- Jeżeli strumień dźwiękowy to ścieżka dwu lub jedynokanałowa, ustawienie "Re-encoded Dolby D" (Kodowanie Dolby D) nie zostanie zastosowane. Sygnałem wyjściowym będzie dwukanałowy PCM.

Płyty Blu-ray mogą zawierać trzy strumienie audio:

- Główną ścieżkę dźwiękową: Ścieżka dźwiękowa zawartości podstawowej.
- Ścieżkę dźwiękową BONUSVIEW: Dodatkowa ścieżka dźwiękowa, na przykład komentarz reżysera lub aktora.
- Efekty dźwiękowe nawigacji: Podczas poruszania się po menu odtwarzane są efekty dźwiękowe nawigacji. Efekty dźwiękowe nawigacji są różne dla każdej płyty Blu-ray.

Rozdzielczość w zależności od typu zawartości

Konfiguracja		Typ zawartości	Blu-ray Disc	Zawartość serwisu internetowego/cyfrowa
		System BD Wise	Rozdzielczość płyty Blu-ray	1080p przy 60F
Auto	Ramka filmu : Auto	Wyjście UHD : Auto	2160p przy 24F	2160p przy 24F
		Wyjście UHD : Wyłączone	1080p przy 24F	1080p przy 24F
	Ramka filmu : Wyłączone		Maks. rozdzielczość wejścia TV	Maks. rozdzielczość wejścia TV
		Ramka filmu : Auto (24 na s) ★ Tylko 1080p i 1080i	1080p przy 24F	1080p przy 24F
		1080p	1080p przy 60F	1080p przy 60F
		1080i	1080i	1080i
		720p	720p	720p
		576p/480p	576p/480p	576p/480p

Konfiguracja		Typ zawartości	DVD
		System BD Wise	480i
Auto	Ramka filmu : Auto	Konwer. DVD 24 kl./s : Auto	Wyjście UHD : Auto 2160p przy 24F
			Wyjście UHD : Wyłączone 1080p przy 24F
	Konwer. DVD 24 kl./s : Wyłączone		Maks. rozdzielczość wejścia TV
		Ramka filmu : Wyłączone	Maks. rozdzielczość wejścia TV
		Ramka filmu : Auto (Konwer. DVD 24 kl./s : Auto) ★ Tylko 1080p i 1080i	1080p przy 24F
		1080p	1080p przy 60F
		1080i	1080i
		720p	720p
		576p/480p	576p/480p

| UWAGA |

- ▶ Jeśli telewizor podłączony do urządzenia nie obsługuje funkcji Ramka filmu lub wybranej rozdzielczości, zostanie wyświetlony komunikat „Jeśli po wybraniu opcji „Tak” obraz nie jest wyświetlany, zaczekaj 15 sekund na powrót do poprzedniej rozdzielczości. Czy chcesz zmienić rozdzielczość?”. W przypadku wyboru opcji **Tak** ekran zostanie na 15 sekund przyciemniony, a następnie zostanie automatycznie przywrócona poprzednia rozdzielczość.
- ▶ Jeśli ekran pozostanie przyciemniony po zmianie rozdzielczości, wyjmij wszystkie płyty, a następnie naciśnij i przytrzymaj przycisk **OK** na górze urządzenia przez ponad 5 sekund. Zostaną przywrócone wszystkie domyślne ustawienia fabryczne. Uruchom ponownie procedurę Ustawienia początkowe. Następnie przejdź w Menu do opcji **Ustawienia > Obraz > Rozdzielczość** i wybierz odpowiednią rozdzielczość telewizora.
- ▶ Po uruchomieniu procedury ustawień początkowych wybierz ponownie tylko język i proporcje obrazu (rozmiar i format ekranu). Resetowanie nie ma wpływu na ustawienia sieciowe, więc możliwe powinno być pominięcie kroku Konfiguracja sieci i Aktualizacja oprogramowania.
- ▶ Po przywróceniu domyślnych ustawień fabrycznych wszystkie dane użytkownika zapisane w danych BD zostaną usunięte.
- ▶ Płyta Blu-ray musi posiadać funkcję 24 klatek, aby urządzenie mogło korzystać z trybu Ramka filmu (24 na s).

Rozwiązywanie problemów

W przypadku nieprawidłowego działania urządzenia, zapoznaj się z poniższą tabelą. Jeśli występujący problem nie jest wymieniony poniżej lub zastosowanie poniższych instrukcji nie rozwiązuje problemu, wyłącz urządzenie, odłącz przewód zasilający i skontaktuj się z najbliższym, autoryzowanym sprzedawcą lub Centrum serwisowym firmy Samsung Electronics.

Objaw	Sprawdź/Rozwiązanie
Nie mogę wyjąć płyty.	<ul style="list-style-type: none"> • Czy przewód zasilania jest dobrze podłączony do gniazda? • Wyłącz zasilanie, a następnie włącz ponownie.
Odtwarzanie nie rozpoczyna się.	<ul style="list-style-type: none"> • Sprawdź numer regionu płyty Blu-ray/DVD. Płyty Blu-ray/DVD kupione za granicą mogą nie być odtwarzane. • Urządzenie nie odtwarza płyt CD-ROM i DVD-ROM. • Sprawdź, czy poziom klasyfikacji jest prawidłowy.
Odtwarzanie nie rozpoczyna się natychmiast po naciśnięciu przycisku odtwarzania/pauzy.	<ul style="list-style-type: none"> • Sprawdź, czy używana płyta nie jest zniekształcona lub nie ma rys na powierzchni. • Przetrzyj płytę.
Brak dźwięku.	<ul style="list-style-type: none"> • Zestaw kina domowego nie odtwarza dźwięku podczas przyspieszonego odtwarzania, zwolnionego odtwarzania oraz odtwarzania krokowego. • Czy głośniki są odpowiednio podłączone? Czy ustawienia głośnika zostały odpowiednio skonfigurowane? • Czy płyta nie jest poważnie uszkodzona?
Dźwięk słychać tylko z kilku głośników, nie ze wszystkich 8.	<ul style="list-style-type: none"> • W przypadku niektórych płyt Blu-ray/DVD dźwięk jest odtwarzany tylko z przednich głośników. • Sprawdź, czy głośniki są odpowiednio podłączone. • Wyreguluj głośność. • Podczas odtwarzania płyty CD, radia lub TV dźwięk jest wysyłany tylko do przednich głośników.
Dźwięk przestrzenny Dolby Digital 7.1 nie jest dostępny.	<ul style="list-style-type: none"> • Czy na płycie umieszczono oznaczenie „Dolby Digital 7.1 CH”? Dźwięk przestrzenny Dolby Digital 7.1 jest dostępny tylko wtedy, gdy płytę nagrano z dźwiękiem 7.1-kanalowym. • Czy język dźwięku jest poprawnie ustawiony na Dolby Digital 7.1 na wyświetlaczu informacyjnym?
Pilot nie działa.	<ul style="list-style-type: none"> • Czy używasz pilota w jego zasięgu roboczym oraz pod odpowiednim kątem względem czujnika? • Czy baterie są wyczerpane? • Czy zostały wybrane odpowiednie funkcje trybu (TV/BD) pilota (TV lub BD)?
<ul style="list-style-type: none"> • Płyta się obraca, jednak nie jest wyświetlany obraz. • Jakość obrazu jest niska i są widoczne drgania obrazu. 	<ul style="list-style-type: none"> • Czy włączony jest telewizor? • Czy przewody wideo są odpowiednio podłączone? • Czy płyta nie jest brudna lub poważnie uszkodzona? • Urządzenie może nie odtwarzać płyt niskiej jakości.
Język dźwięku i napisy nie działają.	<ul style="list-style-type: none"> • Język dźwięku i napisy nie będą działały, jeśli nie są zawarte na płycie.

Objaw	Sprawdź/Rozwiązanie
Ekran menu nie jest wyświetlany nawet jeśli wybrana została funkcja menu.	<ul style="list-style-type: none"> • Sprawdź, czy używana płyta zawiera menu.
Nie można zmienić proporcji ekranu.	<ul style="list-style-type: none"> • Można odtwarzać płyty Blu-ray/DVD 16:9 w trybie 16:9 Pełny, 4:3 Letter Box lub 4:3 Pan-Scan, ale płyty Blu-ray/DVD mogą być wyświetlane tylko z proporcjami 4:3. Zapoznaj się z opakowaniem płyty Blu-ray, a następnie wybierz odpowiednią funkcję.
<ul style="list-style-type: none"> • Urządzenie nie działa. (Przykład: Zostaje odłączone zasilanie lub z urządzenia wydobywa się dziwny hałas.) • Urządzenie nie działa prawidłowo. 	<ul style="list-style-type: none"> • Naciśnij przycisk □ pilota i przytrzymaj przez 5 sekund w trybie STANDBY. <ul style="list-style-type: none"> - Zastosowanie funkcji RESET spowoduje usunięcie wszystkich zachowanych ustawień. Należy z niej korzystać tylko w razie potrzeby.
Zapomniałeś hasło poziomu oceny.	<ul style="list-style-type: none"> • Upewniając się, że w urządzeniu nie ma płyty, naciśnij i przytrzymaj przycisk □ na urządzeniu przez ponad 5 sekund. Na wyświetlaczu pojawia się komunikat INIT i wszystkie ustawienia zostaną przywrócone do wartości domyślnych. Następnie naciśnij przycisk ZASILANIE. <ul style="list-style-type: none"> - Zastosowanie funkcji RESET spowoduje usunięcie wszystkich zachowanych ustawień. Należy z niej korzystać tylko w razie potrzeby.
Brak sygnałów radiowych.	<ul style="list-style-type: none"> • Czy antena jest prawidłowo podłączona? • Jeśli wejściowy sygnał antenowy jest słaby, zamontuj zewnętrzną antenę radiową w miejscu zapewniającym lepszy odbiór.
Podczas odtwarzania dźwięku z telewizora za pośrednictwem Produktu, nie słuchać dźwięku.	<ul style="list-style-type: none"> • Jeżeli przycisk OTWÓRZ/ZAMKNIJ ▲ zostanie naciśnięty podczas odtwarzania dźwięku z telewizora przy korzystaniu z funkcji D. IN lub AUX, funkcje płyty Blu-ray/DVD zostaną włączone, a dźwięk telewizora zostanie wyciszony.
Na ekranie telewizora zostanie wyświetlony komunikat "Niedostępny".	<ul style="list-style-type: none"> • Funkcji ani czynności nie można teraz dokończyć ponieważ: <ol style="list-style-type: none"> 1. Ogranicza je oprogramowanie płyty Blu-ray/DVD. 2. Oprogramowanie płyty Blu-ray/DVD nie obsługuje danej funkcji (np. Angle (Kąt patrz.)) 3. Funkcja jest aktualnie niedostępna. 4. Wybrany tytuł, rozdział lub czas wyszukiwania jest poza zasięgiem.
Jeśli ustawiona rozdzielczość wyjścia HDMI nie jest obsługiwana przez dany telewizor (np. 1080p), obraz może nie zostać wyświetlony na telewizorze.	<ul style="list-style-type: none"> • Naciśnij i przytrzymaj przycisk □ na przednim panelu przez ponad 5 sekund upewniając się wcześniej, że w urządzeniu nie ma płyty. Zostaną przywrócone wartości fabryczne wszystkich ustawień.
Brak wyjścia HDMI.	<ul style="list-style-type: none"> • Sprawdź połączenie telewizora z gniazdem HDMI urządzenia. • Sprawdź, czy dany telewizor obsługuje rozdzielczość wyjścia HDMI 576p/480p/720p/1080i/1080p.
Nietypowy ekran wyjścia HDMI.	<ul style="list-style-type: none"> • Jeśli telewizor nie obsługuje protokołu HDCP (ang. High-bandwidth Digital Content Protection), na ekranie wyświetlany jest cyfrowy szum.

Objaw	Sprawdź/Rozwiązanie
Funkcja AllShare	
Foldery współdzielone przy użyciu funkcji AllShare są widoczne, jednak nie są widoczne pliki.	<ul style="list-style-type: none"> Funkcja AllShare wyświetla tylko pliki z filmami, zdjęciami oraz pliki muzyczne. Inne typy plików nie są wyświetlane.
Odtwarzanie wideo jest przerywane.	<ul style="list-style-type: none"> Sprawdź czy połączenie sieciowe jest stabilne. Sprawdź, czy kabel sieciowy jest podłączony prawidłowo oraz czy sieć nie jest przeciążona. Połączenie bezprzewodowe pomiędzy urządzeniem obsługującym DLNA a urządzeniem jest niestabilne. Sprawdź połączenie.
Połączenie przy użyciu funkcji AllShare pomiędzy produktem a komputerem jest niestabilne.	<ul style="list-style-type: none"> Adres IP w ramach tej samej podsieci powinien być niepowtarzalny, w przeciwnym razie kolizja adresów IP może doprowadzić do takiego zjawiska. Sprawdź czy włączona jest zapora. Jeżeli tak, wyłącz funkcję zapory.
BD-LIVE	
Nie mogę podłączyć serwera BD-LIVE.	<ul style="list-style-type: none"> Przy użyciu funkcji Stan sieci sprawdź, czy połączenie sieciowe jest aktywne. Sprawdź, czy urządzenie pamięci masowej USB jest podłączone do urządzenia. Urządzenie pamięci masowej musi mieć co najmniej 1 GB wolnej przestrzeni, aby pomieścić usługi BD-LIVE. Rozmiar dostępnej przestrzeni można sprawdzić w opcji Zarządzanie danymi BD. (Patrz strona 54). Sprawdź, czy opcja Połączenie internetowe BD-Live jest ustawiona na Zezwól (wszystkie). Jeżeli powyższa czynność zakończy się niepowodzeniem, skontaktuj się z dostawcą zawartości lub uaktualnij oprogramowanie systemowe do najnowszej wersji.
Podczas korzystania z usługi BD-LIVE występuje błąd.	<ul style="list-style-type: none"> Urządzenie pamięci masowej musi mieć co najmniej 1 GB wolnej przestrzeni, aby pomieścić usługi BD-LIVE. Rozmiar dostępnej przestrzeni można sprawdzić w opcji Zarządzanie danymi BD. (Patrz strona 54).

| UWAGA |

- ▶ Po przywróceniu domyślnych ustawień fabrycznych, wszystkie dane użytkownika zapisane w danych BD zostaną usunięte.



Firma Samsung Electronics niniejszym oświadcza, że System Kina Domowego jest zgodne z istotnymi wymogami i innymi, odpowiednimi postanowieniami Dyrektywy 1999/5/WE.

Oficjalną Deklarację zgodności można znaleźć na stronie <http://www.samsung.com>: przejdź do: Pomoc techniczna > Wyszukaj pomoc techniczną dla produktu i wpisz nazwę modelu.

To urządzenie można użytkować we wszystkich krajach EU.

Urządzenie może być używane tylko w pomieszczeniach.

Dane techniczne

Ogólne	Waga	3,30 kg	
	Wymiary	430,00 (szer.) x 55,00 (wys.) x 314,50 (gł.) mm	
	Zakres temperatur roboczych	Od +5°C do +35°C	
	Zakres wilgotności roboczej	Od 10% do 75%	
Tuner FM	Wartość stosunku sygnał/ szum	55 dB	
	Czułość użytkowa	12 dB	
	Całkowite zniekształcenie harmoniczne	0,5 %	
HDMI	Wideo	2D : 2160p, 1080p, 1080i, 720p, 576p/480p 3D : 1080p, 720p	
	Dźwięk	Wielokanałowy sygnał audio PCM, strumień bitów audio, PCM audio	
Wzmacniacz	Moc głośnika przedniego	165 W x 2(3Ω)	
	Moc górnego głośnika przedniego	165 W x 2(3Ω)	
	Moc głośnika centralnego	170 W(3Ω)	
	Moc głośnika surround	165 W x 2(3Ω)	
	Moc subwoofera	170 W(3Ω)	
	Pasma przenoszenia	Wejście analogowe	: 20 Hz - 20 kHz (±3 dB)
		Wejście cyfrowe	: 20 Hz - 40 kHz (±4 dB)
	Stosunek sygnał/szum	70 dB	
	Separacja kanałów	60 dB	
Czułość wejścia	(AUX)500 mV		

Głośnik (System głośników 7,1)							
System głośników	Impedancja	Zakres częstotliwości	Poziom ciśnienia dźwięku	Moc znamionowa	Moc maksymalna	Wymiary (szer. x wys. x gł.) (Jednostka : mm)	Ciężar (Jednostka : kg)
Przedni/ Górny przedni	3 Ω	140 Hz - 20 kHz	87 dB/W/M	165W	330W	90.0 x 1302.0 x 70.0 (Podstawa stojaka: 250 x 250)	7.65
Surround						90.0 x 1252.0 x 70.0 (Podstawa stojaka: 250 x 250)	6.82
Centralny				360.0 x 70.0 x 65.9	0.98		
Subwoofer		40 Hz - 160 Hz	88 dB/W/M	170W	340W	205.6 x 390.6 x 350.6	6.33

- Nie są obsługiwane prędkości sieci równe lub niższe od 10 Mb/s.
- Samsung Electronics Co., Ltd. zastrzega sobie prawo do zmiany danych technicznych bez uprzedzenia.
- Wagę i wymiary podano w przybliżeniu.
- Konstrukcja oraz dane techniczne urządzenia mogą ulec zmianie bez uprzedzenia.
- Informacje dotyczące zasilania oraz zużycia mocy znajdują się w na etykiecie dołączonej do urządzenia.

□ SWA-6000

Waga	1,1 kg
Wymiary (szer. x wys. x gł.)	76,2 x 228,6 x 152,4 mm
Zakres temperatur pracy	Od +5°C do +35°C
Zakres wilgotności pracy	Od 10% do 75%
Wyjście	165 W x 2 CH
Zakres częstotliwości	20 Hz - 20 KHz
Stosunek sygnał/szum	65 dB

SAMSUNG

Kontakt do SAMSUNG

Jeśli masz pytania dotyczące produktów marki Samsung, zapraszamy do kontaktu z naszą infolinią.

Area	Contact Centre ☎	Web Site
■ Europe		
AUSTRIA	0800 - SAMSUNG (0800 - 7267864)	www.samsung.com/at/support
BELGIUM	02-201-24-18	www.samsung.com/be/support www.samsung.com/be_fr/support (French)
BOSNIA	051 331 999	www.samsung.com/support
BULGARIA	07001 33 11 , sharing cost	www.samsung.com/bg/support
CROATIA	062 726 786	www.samsung.com/hr/support
CZECH	800 - SAMSUNG (800-726786)	www.samsung.com/cz/support
	Samsung Electronics Czech and Slovak, s.r.o. V Parku 2343/24, 148 00 - Praha 4	
DENMARK	70 70 19 70	www.samsung.com/dk/support
FINLAND	030-6227 515	www.samsung.com/fi/support
FRANCE	01 48 63 00 00	www.samsung.com/fr/support
GERMANY	0180 6 SAMSUNG bzw. 0180 6 7267864* 0180 6 67267864* (*0,20 €/Anruf aus dem dt. Festnetz, aus dem Mobilfunk max. 0,60 €/Anruf)	www.samsung.com/de/support
CYPRUS	8009 4000 only from landline, toll free	
GREECE	80111-SAMSUNG (80111 726 7864) only from land line (+30) 210 6897691 from mobile and land line	www.samsung.com/gr/support
HUNGARY	0680SAMSUNG (0680-726-786) 0680PREMIUM (0680-773-648)	http://www.samsung.com/hu/support
ITALIA	800-SAMSUNG (800.7267864)	www.samsung.com/it/support
LUXEMBURG	261 03 710	www.samsung.com/support

Area	Contact Centre ☎	Web Site
MONTE-NEGRO	020 405 888	www.samsung.com/support
SLOVENIA	080 697 267 090 726 786	www.samsung.com/si/support
NETHERLANDS	0900-SAMSUNG (0900-7267864) (€ 0,10/Min)	www.samsung.com/nl/support
NORWAY	815 56480	www.samsung.com/no/support
POLAND	0 801-172-678* lub +48 22 607-93-33 ** *(całkowity koszt połączenia jak za 1 impuls według taryfy operatora) ** (koszt połączenia według taryfy operatora)	www.samsung.com/pl/support
PORTUGAL	808 20 7267	www.samsung.com/pt/support
ROMANIA	08008 SAMSUNG (08008 726 7864) TOLL FREE No.	www.samsung.com/ro/support
SERBIA	011 321 6899	www.samsung.com/rs/support
SLOVAKIA	0800 - SAMSUNG(0800-726 786)	www.samsung.com/sk/support
SPAIN	0034902172678	www.samsung.com/es/support
SWEDEN	0771 726 7864 (SAMSUNG)	www.samsung.com/se/support
SWITZERLAND	0848 726 78 64 (0848-SAMSUNG)	www.samsung.com/ch_fr/support (German) www.samsung.com/ch_fr/support (French)
U.K	0330 SAMSUNG (7267864)	www.samsung.com/uk/support
EIRE	0818 717100	www.samsung.com/ie/support
LITHUANIA	8-800-77777	www.samsung.com/lt/support
LATVIA	8000-7267	www.samsung.com/lv/support
ESTONIA	800-7267	www.samsung.com/ee/support



Odpowiednia utylizacja baterii tego produktu

(Dotyczy krajów z oddzielnymi systemami zbiórki odpadów)

To oznaczenie na bateriach, przyklejane ręcznie lub wydrukowane na opakowaniu, informuje o tym, że wyczerpanych baterii tego urządzenia nie należy wyrzucać razem z innymi odpadami gospodarstwa domowego. Jeśli obecne na baterii, symbole chemiczne: Hg, Cd oraz Pb oznaczają, że bateria zawiera rtęć, kadm lub ołów w ilości przekraczającej poziomy określone w Dyrektywie UE 2006/66. W przypadku nieodpowiedniego wyrzucenia baterii substancje te mogą zagrażać zdrowiu lub środowisku.

W celu ochrony zasobów środowiska naturalnego i promocji ponownego wykorzystywania materiałów, należy oddzielić baterie od pozostałych odpadów i oddać do lokalnego, bezpłatnego punktu zwrotu baterii w celu recyklingu.



Odpowiednia utylizacja tego urządzenia (zużyty sprzęt elektryczny i elektroniczny)

(Dotyczy krajów z oddzielnymi systemami zbiórki odpadów)

To oznaczenie znajdujące się na urządzeniu, akcesoriach lub w jego dokumentacji, wskazuje, że zużytego urządzenia i jego akcesoriów elektronicznych (np. ładowarka, zestaw słuchawkowy, kabel USB) nie należy wyrzucać razem z innymi odpadami gospodarstwa domowego.

Aby uniknąć zanieczyszczenia środowiska lub szkody na zdrowiu spowodowanej niekontrolowanym usuwaniem odpadów, należy oddzielić te produkty od innych odpadów i poddać je recyklingowi, aby umożliwić ponowne wykorzystanie materiałów, z jakich jest wytworzone.

Użytkownicy domowi w celu uzyskania szczegółowych informacji na temat miejsca i sposobu recyklingu tych produktów w sposób niezagrażający środowisku powinni skontaktować się ze sprzedawcą, u którego zakupili ten produkt lub odpowiednią jednostką administracji rządowej.

Użytkownicy biznesowi powinni skontaktować się z dostawcą oraz zapoznać się z postanowieniami i warunkami umowy zakupu. Tego urządzenia i jego akcesoriów elektronicznych nie należy usuwać razem z innymi odpadami pochodzącymi z działalności gospodarczej.

7.1CH Blu-ray™
Házimozi rendszer
használati útmutató

Használja a képzeletét!

Köszönjük, hogy ezt a Samsung terméket választotta.

A teljeskörű szolgáltatások igénybevételéhez regisztrálja a terméket a következő honlapon:

www.samsung.com/register





Biztonsági Információk

Figyelmeztetés

AZ ÁRAMÜTÉS VESZÉLYÉNEK CSÖKKENTÉSE ÉRDEKÉBEN NE SZERELJE LE A BURKOLATOT (VAGY A HÁTSÓ FEDELET).

A KÉSZÜLÉK NEM TARTALMAZ JAVÍTHATÓ ALKATRÉSZEKET. A KÉSZÜLÉK JAVÍTÁSÁT BÍZZA SZAKEMBERRE.

	FIGYELEM ÁRAMÜTÉS VESZÉLYE. NE NYISSA KI	
Ez a szimbólum "veszélyes feszültséget" jelez a készüléken belül, amely áramütést és személyi sérülést okozhat.	FIGYELEM : AZ ÁRAMÜTÉS ELKERÜLTÉSÉRE ILLESSZE A DUGÓT MEGFELELŐEN A KONNEKTORBA, ÉS CSATLAKOZTASSA TELJESEN.	Ez a szimbólum a termékre vonatkozó fontos utasításokat jelöl.

FIGYELMEZTETÉS

- A tűz és az áramütés kockázatának csökkentésének érdekében ne tegye ki a készüléket eső vagy nedvesség hatásának.

FIGYELEM

- A készüléket tartsa távol víztől, és folyadékkal töltött edényeket, például vázát, ne helyezzen a készülékre.
- A tápkábel dugója áramtalanításra használható, ezért könnyen hozzáférhetőnek kell lennie.
- A készüléket csak megfelelően földelt konnektorba csatlakoztassa.
- A készülék áramtalanításához a tápkábel dugóját ki kell húzni a konnektorból, ezért a konnektornak könnyen hozzáférhetőnek kell lennie.

CLASS 1 LASER PRODUCT
KLASSE 1 LASER PRODUKT
LUOKAN 1 LASER LAITE
KLASS 1 LASER APPARAT
PRODUCTO LÁSER CLASE 1

1. OSZTÁLYU LEZERBERENDEZÉS

Ez a CD-lejátszó 1. OSZTÁLYÚ LÉZERES termék. Az itt megadottól eltérő módon történő használat veszélyes sugárzásnak teheti ki a felhasználót.

FIGYELEM

- LÁTHATATLAN LÉZERSUGÁRZÁS A BURKOLAT KINYITÁSA ÉS A VÉDŐESZKÖZÖK ELTÁVOLÍTÁSA ESETÉN, NE NÉZZEN A SUGÁRBA.

A lemezek tárolása és kezelése

- A lemezek megfogása
 - Az ujjlenyomatok vagy karcolások a lemezen rontják a hang és a kép minőségét és szakadozást okozhatnak.
 - Ne érintse meg a lemez felületét, ahol az adatok rögzítve vannak.
 - A lemezt a szélénél fogja meg, hogy ne kerülhessenek ujjlenyomatok a felületére.
 - Ne ragasszon rá papírt vagy matricát.



- A lemezek tisztítása
 - Ha ujjlenyomat kerül a lemezre, tisztítsa le enyhe tisztítószerezes vízzel, és törölje tisztára puha ruhával.



- Tisztításkor a lemezt törölje a középponttól kifelé.
- A lemezek tárolása
 - Ne tartsa a lemezeket közvetlen napfényen.
 - Tartsa hűvös, jól szellőző helyen.
 - Tartsa tiszta védőtokban és függőleges állásban.

Kezelési óvintézkedések

- Ne tegye ki a készüléket csepegő vagy felcsapódó víznek. Ne helyezzen vízzel teli edényeket, például vázát a készülékre.
- Kapcsolja ki a teljesen a készüléket és húzza ki a konnektorból. Ezért a tápkábel dugójának könnyen elérhetőnek kell lennie.
- Ne nyúljon a dugóhoz vizes kézzel. Ez ugyanis áramütést okozhat.
- Ne csatlakoztasson több készüléket ugyanabba a konnektorbá. A konnektor túlterhelése túlmelegedéshez és tűzhez vezethet.
- A burkolat karbantartása
 - A készülék csatlakoztatása előtt kapcsolja ki a többi eszközt.
 - Ha hirtelen hideg helyről meleg helyre viszi a készüléket, lecsapódás keletkezhet a belsejében és a lenscén, amely zavarja a lemez lejátszását. Ilyenkor húzza ki a készüléket, és várjon két órát, mielőtt újra csatlakoztatja a készüléket a konnektorbá. Ezután helyezze be a lemezt, és próbálja lejátszani újra.

- Ha szokatlan zajt, égészszagot vagy füstöt érzékel, kapcsolja ki a főkapcsolót és húzza ki a dugót a konnektorból. Ezután forduljon a legközelebbi ügyfélszolgálathoz műszaki segítségért. Ne használja a készüléket. Ha tovább használja a készüléket, elektromos áramütést vagy tüzet okozhat.

Licenc



A Dolby Laboratories engedélyével gyártva.

A Dolby, a Pro Logic és a kettős D szimbólum a Dolby Laboratories bejegyzett védjegyei.



Az eszközt a következő USA szabadalmak védik: 5,956,674, 5,974,380, 5,978,762, 6,487,535, 6,226,616, 7,212,872, 7,003,467, 7,272,567, 7,668,723, 7,392,195, 7,930,184, 7,333,929 és 7,548,853. A DTS, DTS-HD, a Szimbólum, és a DTS vagy DTS-HD és a Szimbólum együtt a DTC, Inc. bejegyzett védjegyei, illetve a DTS Neo:Fusion a DTS, Inc. védjegye. ©2012 DTS, Inc. Minden jog fenntartva.



DIVX VIDEÓK: A DivX® digitális videó formátumot a DivX, LLC, a Rovi

Corporation leányvállalata hozta létre. Ez egy hivatalos DivX Certified® készülék, amellyel lejátszhatók a DivX videók. A divx.com oldalon további információkat talál, valamint olyan szoftvereket, amelyekkel a fájlok DivX videó formátumra konvertálhatók.

A DIVX VIDEO-ON-DEMAND SZOLGÁLTATÁSRÓL: Ezt a DivX Certified® készüléket regisztrálni kell, ha vásárolt DivX Video-on-Demand (VOD) filmeket szeretne lejátszani vele. A regisztrációs kód beszerzéséhez keresse meg a DivX VOD pontot a készülékbeállítási menüben. A regisztrációról a vod.divx.com oldalon olvashat.

DivX Certified® DivX® videók lejátszására HD 1080p-ig, prémium tartalmakat is beleértve. A DivX®, DivX Certified® és a kapcsolódó emblémák a Rovi Corporation vagy leányvállalatainak védjegyei és licenc alatt állnak. A készüléket a következő USA szabadalmak védik: 7,295,673; 7,460,668; 7,515,710; 7,519,274

HDMI

A HDMI és a HDMI High-Definition Multimedia Interface kifejezések, illetve

a HDMI embléma a HDMI Licencing LLC védjegyei vagy bejegyzett védjegyei az USÁban és más országokban.



Az Oracle és a Java az Oracle és/vagy leányvállalatainak bejegyzett védjegyei. A többi név az adott tulajdonos védjegye.

A készülék USA szabadalmak és a Rovi Corporation más szellemi tulajdonjogi által védett másolásvédelmi technológiát tartalmaz. A rendszer visszafejtése vagy visszafordítása tilos.

A Blu-ray Disc™, Blu-ray™ és az emblémák a Blu-ray Disc Association védjegyei.

A készülék a Cinavia technológiáját használja a kereskedelmi forgalomban lévő filmek és videók, valamint hangszávjai illetéktelen másolásának megakadályozására. Ha illetéktelen másolat tiltott használatát érzékeli, a készülék megjelenít egy üzenetet, és a lejátszás vagy másolás félbeszakad.

A Cinavia technológiáról további információkat a Cinavia Online ügyfélszolgálaton kaphat a <http://www.cinavia.com> címen.

További információk a Cinaviáról postai úton küldjön egy levelezőlapot a postacímével a következő címre: Cinavia Consumer Information Centre, P.O. Box 86851, San Diego, CA, 92138, USA."

A termék egy szerzői jogvédelmi technológiát alkalmaz, mely eljárást a Verance Corporation birtokol, és az USA-ban bejegyzett 7,369,677 számú szabadalom, illetve más, az USÁban és máshol bejegyzett szabadalmak és szerzői jogok védenek, és az ilyen technológiákra vonatkozó kereskedelmi titkok. A Cinavia a Verance Corporation védjegye.

Copyright 2004-2010 Verance Corporation. A Verance minden jogot fenntart. Visszafejtés vagy szétszerelés tilos.

- Nyílt Forráskódú Licenc

Nyílt forráskódú szoftver használata esetén a Nyílt Forráskódú Licenc a termék menüjében elérhető.

A 3D funkció használata

FONTOS EGÉSZSÉGÜGYI ÉS BIZTONSÁGI INFORMÁCIÓK A 3D FELVÉTELEKKEL KAPCSOLATBAN.

A 3D funkciók használata előtt olvassa el és értelmezze az alábbi biztonsági utasításokat.

- Bizonyos nézők kényelmetlenséget, szédülést, hányingert vagy fejfájást tapasztalhatnak a 3D felvételek megtekintése során. Ha ilyen tüneteket észlel, hagyja abba a 3D TV nézését, vegye le a 3D Aktív szemüveget, és pihenjen.
- A 3D felvételek hosszabb idejű megtekintése terhelheti a szemet. Ha a szem fáradását észleli, hagyja abba a 3D TV nézését, vegye le a 3D Aktív szemüveget, és pihenjen.
- A 3D felvételeket néző gyermekeket rendszeresen ellenőrizze egy felelős felnőtt. Ha a gyerekek szemfáradásra, fejfájásra, szédülésre vagy hányingerre panaszkodnak, hagyassa abba velük a 3D TV nézését, és hagyja őket pihenni.
- Ne használja a 3D Aktív szemüveget más célokra (például általános szemüveggént, napszemüveggént, védőszemüveggént stb.).
- Ne használja a 3D funkciót vagy 3D Aktív szemüveget a helyiségben történő séta vagy járkálás közben. Ha a 3D funkciót vagy 3D Aktív szemüveget a helyiségben történő séta vagy járkálás közben használja, beleütközhet tárgyakra, megbotozhat és/vagy eleshet, és megsérülhet.
- A 3D tartalmak megtekintéséhez csatlakoztassa a 3D eszközt (3D-kompatibilis AV erősítőt vagy TV-t) a készülék HDMI OUT portjához egy nagysebességű HDMI-kábellel. Viseljen 3D szemüveget a 3D lejátszás elkezdéséhez.
- A 3D jeleket csak a HDMI kábelen továbbítja a készülék a HDMI OUT porton keresztül.
- Mivel a 3D módban a videófelbontás a 3D film eredeti felbontása, a felbontás nem módosítható.
- Egyes funkciók, mint a BD Wise, vagy a képernyőméret és a felbontás módosítása nem működik 3D lejátszásnál.
- Használjon nagysebességű HDMI kábelt a 3D jelek továbbításához.
- Maradjon legalább a képernyőszélesség háromszorosának megfelelő távolságra a TV-től 3D felvételek megtekintésekor. Például 46 colos képernyő esetén maradjon 3,5 méter távolságra a képernyőtől.
- A 3D felvétel legjobb megtekintéséhez helyezze a képernyőt szemmagasságra.
- A 3D effektus nem minden 3D eszköz esetén működik megfelelően.
- A készülék nem alakítja át a 2D tartalmakat 3D-re.
- A "Blu-ray 3D" és a "Blu-ray 3D" emblémák a Blu-ray Disc Association védjegyei.

Szerzői jog

© 2013 Samsung Electronics Co., Ltd.
Minden jog fenntartva; Az útmutató sem részben, sem egészben nem reprodukálható és nem másolható a Samsung Electronics Co., Ltd. előzetes, írásbeli hozzájárulása nélkül.



BIZTONSÁGI INFORMÁCIÓK

- 2 Figyelmeztetés
- 3 A lemezek tárolása és kezelése
- 3 Kezelési óvintézkedések
- 3 Licenc
- 4 A 3D funkció használata
- 5 Szerzői jog

AZ ELSŐ LÉPÉSEK

- 6 Lemezek és formátumok kompatibilitása
- 7 A készülék által ismert lemeztípusok logói
- 10 Tartozékok
- 11 Az előlő panel
- 11 A hátsó panel
- 12 Toroidos ferritmág
- 13 Távezérlő

CSATLAKOZÁSOK

- 15 A hangszórók csatlakoztatása
- 18 Csatlakoztatás TV-hez/Külső eszközökhöz
- 19 Csatlakoztatás hálózati útválasztóhoz

BEÁLLÍTÁSOK

- 20 A kezdő beállítási műveletek
- 20 A Főmenü képernyő
- 20 Belépés a Beállítások képernyőre
- 21 A Beállítási menü funkciói
- 25 Automatikus hangkalibrálás
- 26 Hálózatok és az Internet
- 29 Szoftverfrissítés

MÉDIA LEJÁTSZÁS

- 31 Az Összes tartalom képernyő
- 31 Kereskedelmi lemezek lejátszása
- 31 USB eszközön található fájlok lejátszása
- 32 Felhasználó által rögzített lemez lejátszása
- 32 Az AllShare Hálózati funkció használata
- 33 A videolejátszás vezérlése
- 36 A Zenelejátszás vezérlése
- 40 Fotó tartalmak lejátszása
- 41 Rádió hallgatása
- 43 A speciális effektsok távirányítógombjainak használata

HÁLÓZATI SZOLGÁLTATÁSOK

- 45 Bejelentkezés a Samsung fiókba
- 45 Filmek és TV műsorok, vagy alkalmazások használata
- 46 Filmek és TV műsorok használata
- 46 Alkalmazások használata
- 50 Screen Mirroring
- 50 A webböngésző használata
- 53 Az internetszolgáltatói fiók hozzákapcsolása a készülékhez
- 53 BD-LIVE™

FÜGGELÉK

- 54 További információk
- 58 Hibaelhárítás
- 61 Műszaki adatok

- Az útmutatóban látható ábrák és illusztrációk csak referenciaként szolgálnak, és eltérhetnek a termék tényleges megjelenésétől.
- Adminisztrációs költséget számíthatunk fel, ha
 - a. Mérnöknek kell ellátogatnia otthonába és a termék nem hibásodott meg (a felhasználói kézikönyv elolvasásának elmulasztása esetén).
 - b. a készüléket javítóműhelybe hozza, de nem hibásodott meg (a felhasználói kézikönyv elolvasásának elmulasztása esetén).
- A látogatás vagy a javítási munka megkezdése előtt tájékoztatjuk az adminisztrációs díj mértékéről.

Lemezek és formátumok kompatibilitása

A készülékkel lejátszható lemezek és tartalmak

Adathordozó	Lemez típus	Részletek
VIDEO	Blu-ray lemezek 3D Blu-ray lemezek	BD-ROM vagy BD-RE/-R lemez BD-RE formátumban rögzítve.
	DVD-VIDEO, DVD-RW, DVD-R, DVD+RW, DVD+R	DVD-VIDEO vagy rögzített és lezárt DVD+RW/DVD-RW(V)/DVD-R/+R lemezeken, vagy DivX, MKV, MP4 tartalmakkal rendelkező USB adathordozón elérhető funkciót jelöl.
ZENE	CD-RW/-R, DVD-RW/-R, BD-RE/-R	Zenét tartalmazó CD-RW/-R, DVD-RW/-R, BD-RE/-R lemezek, illetve MP3 vagy WMA felvételeket tartalmazó USB adathordozók.
PHOTO	CD-RW/-R, DVD-RW/-R, BD-RE/-R	Fotókat tartalmazó CD-RW/-R, DVD-RW/-R, BD-RE/-R lemezek, illetve JPEG felvételeket tartalmazó USB adathordozók.

| MEGJEGYZÉS |

- ▶ Előfordulhat, hogy a készülék nem játszik le egyes CD-RW/-R vagy DVD-R lemezeket a típus vagy a rögzítési mód miatt.
- ▶ A nem DVD videó formátumban megfelelően rögzített DVD-RW/-R lemezek nem játszhatók le.
- ▶ A készülék nem játssza le a 10 Mbps-nál nagyobb bitsebességgel DVD-R lemezre rögzített felvételeket.
- ▶ A készülék nem játssza le a 30 Mbps-nál nagyobb bitsebességgel BD-R lemezre vagy USB adathordozóra rögzített felvételeket.
- ▶ Előfordulhat, hogy egyes lemezek nem játszhatók le, vagy olyan funkciók, mint a szögváltás és képarány-beállítás nem működnek. A lemezekről információk a lemez dobozán találhatók. Olvassa el, ha szükséges.
- ▶ BD-J lemez lejátszása esetén a betöltés hosszabb ideig tarthat, és egyes funkciók lassabbak lehetnek.

A készülékkel nem lejátszható lemeztípusok

- HD DVD
- DVD-ROM/PD/MVDisc, stb.
- DVD-RAM
- Super Audio CD (kivéve CD réteg)
- DVD-RW(VR mód)
- CVD/CD-ROM/CDV/CD-G/CD-I/LD(a CD-G lemezekről csak a hang játszható le, a grafika nem.)
- 3.9 GB DVD-R lemez tartalomkészítéshez.

| MEGJEGYZÉS |

- ▶ Előfordulhat, hogy a készülék nem minden funkciója működik, mert egyes Blu-ray Disc, DVD vagy CD lemezek korlátozott funkciókat tartalmazhatnak lejátszás közben. Ez nem a készülék hibája.
- ▶ A Samsung nem garantálhatja, hogy a készülék minden Blu-ray Disc, DVD vagy CD emblémával ellátott lemezt lejátszik, mert a lemezformátumok fejlődnek, és problémák és hibák merülhetnek fel a Blu-ray Disc, DVD, CD szoftverek és/vagy a lemezek gyártása során.
- ▶ Ha probléma merül fel a Blu-ray Disc, DVD, vagy CD lemezek lejátszásával kapcsolatban, forduljon a SAMSUNG kereskedőhöz. A lejátszással kapcsolatos korlátozásokról az útmutató további részeiben olvashat.
- ▶ Előfordulhat, hogy a régiókn kívül vásárolt DVD lemezek nem játszhatók le a készülékkel.

Régiókód









A készülék és a lemezek is régiókódokkal vannak ellátva. A régiókódoknak egyezniük kell a lemezek lejátszásához. Ha a kódok nem egyeznek, a lemezt nem lehet lejátszani. A készülék régiókódja a készülék hátulján fel van tüntetve.

Lemez típus	Régiókód	Terület
Blu-ray lemezek		Észak-Amerika, Közép-Amerika, Dél-Amerika, Korea, Japán, Taiwan, Hong Kong és Dél-Kelet Ázsia.
		Európa, Grönland, Francia területek, Közél-Kelet, Afrika, Ausztrália és Új-Zéland.
		India, Kína, Oroszország, Közép- és Dél-Ázsia.
DVD-VIDEÓ		USA, USA fennhatóságai és Kanada
		Európa, Japán, Közél-Kelet, Egyiptom, Afrika, Grönland
		Taiwan, Korea, Fülöp-szigetek, Indonézia, Hong Kong
		Mexikó, Dél-Amerika, Közép-Amerika, Ausztrália, Új-Zéland, Csendes-óceáni szigetek, Karib-szigetek
		Oroszország, Kelet-Európa, India, Észak-Korea, Mongólia
		Kína

| MEGJEGYZÉS |

- ▶ Ha a Blu-ray Disc/DVD lemez régiókódja nem egyezik a készülék régiókódjával, a készülék nem tudja lejátszani a lemezt.

A készülék által ismert lemeztípusok logói

	
Blu-ray lemezek	3D Blu-ray lemezek
	
BD-LIVE	Dolby
	
DTS	
	
PAL műsorszórás rendszer, U.K, Franciaország, Németország stb.	DivX
	
Java	

Támogatott formátumok

Támogatott videófájlok

Fájl kiterjesztése	Konténer	Videó kodek	Felbontás	Képfriessítési sebesség (kép/mp)	Bitsebesség (Mbps)	Audió kodek
*.avi *.mkv *.asf *.wmv *.mp4 *.3gp *.vro *.mpg *.mpeg *.ts *.tp *.trp *.mov *.flv *.vob *.svi *.m2ts *.mts *.divx	AVI MKV ASF MP4 3GP MOV FLV VRO VOB PS TS SVAF	Divx 3.11 / 4 / 5 / 6 MPEG4 SP/ASP H.264 BP/MP/HP Motion JPEG Microsoft MPEG-4 v3 Window Media Video v7, v8, v9 MPEG2 MPEG1	1920x1080 (WMV v7,v8, MSMPEG4 v3 : 1280x720) 640x480 -	6-30 - 24/25/30	30 4 60	Dolby Digital LPCM ADPCM (IMA, MS) AAC HE-AAC WMA Dolby Digital Plus MPEG(MP3) DTS (Core)
*.webm	WebM	VP8	1920x1080	6-30	20	Vorbis

■ Korlátozások

- A tartalomtól függően előfordulhat, hogy a fent leírt kodekekkel kódolt fájlok sem játszhatók le, ha a tartalom hibás.
- A normál lejátszás nem garantált, ha a fájl konténeradatai hibásak vagy maga a fájl hibás.
- A szabványosnál nagyobb bitsebességgel vagy képfriessítési sebességgel kódolt fájlok hangja/képe szakadozhat lejátszásnál.
- A keresés (ugrás) funkció nem használható, ha a fájl indextáblája hibás.
- Ha távolról játszik le egy fájl hálózati kapcsolattal, a videóképek szakadozhatnak a létrejött kapcsolat sebességétől függően.
- Egyes USB/digitális fényképezőgépek nem kompatibilisek a készülékkel.

■ Videó dekóder

- H.264 Level 4.1 támogatása (kivéve FMO/ASO/RS)
- Nem támogatja a VC1 AP L4-et
- Kivéve WMV v7, v8, MSMPEG4 v3, MVC, VP6
1280 x 720 alatt: 60 kép max
1280 x 720 felett: 30 kép max

- Nem támogatja a GMC 2 vagy újabbat
- Csak az SVAF Top/Bottom, Side by Side támogatása
- Csak BD MVC Spec támogatása

■ Audió dekóder

- WMA 10 Pro (5.1-ig) támogatása
- Nem támogatja a WMA veszteség nélküli audiót.
- ADPCM IMA, MS támogatása.
- Nem támogatja a ADPCM-t (A-Law, μ -Law)
- Nem támogatja a QCELP-t, AMR NB/WB-t
- Vorbis támogatása (2 csatornáig)
- Dolby Digital Plus támogatása (7.1 csatornáig)

■ Megjegyzések

- MPEG4: GMC 1-Warping Point támogatása .
- H.264: BP/MP/HP Level 4.1 támogatása.
- WMV: V9, VC1 SP/MP/AP L3 támogatása.
- MPEG1: D-picture nem támogatott.
- MPEG2: Hight Profile High Level támogatása.

□ Támogatott DivX felirattípusok

*.txt, *.smi, *.srt, *.sub, *.txt

| MEGJEGYZÉS |

- ▶ Egyes MKV és MP4 formátumú lemezek lejátszása sikertelen lehet a videófelbontástól és a képráfrissítési sebességtől függően.

Támogatott zenefájlok

Fájl kiterjesztése	Konténer	Audió kodek	Támogatott tartomány
*.mp3	MPEG	MPEG1 Audio Layer 3	-
*.m4a *.mpa *.aac	MPEG4	AAC	-
*.flac	FLAC	FLAC	2 csatorna támogatása
*.ogg	OGG	Vorbis	2 csatorna támogatása
*.wma	WMA	WMA	WMA 10 Pro (5.1-ig) támogatása Nem támogatja a WMA veszteség nélküli audiót. M2 profil támogatása LBR mód nem támogatott
*.wav	wav	wav	-
*.mid *.midi	mid	mid	0. típus és 1. típus
*.ape	ape	ape	X13, NVT nem támogatott.

Támogatott képfájlok

Fájl kiterjesztése	Típus	Felbontás
*.jpg *.jpeg	JPEG	15360x8640
*.png	PNG	4096x4096
*.bmp	BMP	4096x4096
*.mpo	MPO	15360x8640

Megjegyzések az USB csatlakozással

kapcsolatban

- A készülék támogatja az USB adathordozókat, az MP3 lejátszókat, digitális fényképezőgépeket és USB kártyaolvasókat.
- A készülék a 128 karakternél hosszabb mappa vagy fájlneveket nem támogatja.
- Egyes USB/digitális fényképezőgépek nem kompatibilisek a készülékkel.
- A készülék a FAT16, FAT32, és NTFS fájlrendszereket támogatja.
- Az USB adathordozókat csatlakoztassa közvetlenül a készülék USB portjához. USB kábellel történő csatlakoztatás kompatibilitási problémákhoz vezethet.
- Ha több memóriaszekélyt helyez be egy többkártyás olvasóba egyszerre, az nem fog megfelelően működni.
- A készülék nem támogatja a PTP protokollt.
- Ne húzza ki az USB eszközt a "betöltési" folyamat alatt.
- Minél nagyobb a kép felbontása, annál hosszabb a megjelenítési idő.
- A készülék nem tud lejátszani kereskedelmi honlapokról letöltött, DRM (Digitális szerzői jogkezelés) funkcióval ellátott MP3 fájlokat.
- A készülék csak 30 kép/mp-es képráfrissítési sebességű videókat támogat.
- A készülék csak az USB háttértár (MSC) eszközöket támogatja, mint például pendrive és USB HDD. (A HUB nem támogatott.)
- Egyes USB HDD eszközök, kártyaolvasók és Thumb meghajtók nem kompatibilisek a készülékkel.
- Ha egyes készülékek túl sok energiát vennének fel, az eszköz működését behatárolhatja az áramkorlátozó.
- Ha a lejátszás az USB HDD-ről instabil, biztosítson további tápfeszültséget a konnektorba való csatlakoztatással. Ha a probléma nem szűnik meg, forduljon az USB HDD gyártójához.
- A SAMSUNG nem vállal felelősséget adatvesztésért.

Az Első Lépések

AVCHD (Advanced Video Codec High Definition)







- A készülékkel lejátszhatók az AVCHD formátumú lemezek. Ezeket a lemezeket kamerákban használják.
- Az AVCHD egy nagyfelbontású digitális videóformátum.
- Az MPEG-4 AVC/H.264 formátum a hagyományos képtömörítési formátumnál nagyobb hatékonysággal tömöríti a képadatokat.
- Egyes AVCHD lemezek az "x.v.Colour" formátumot használják. A készülékkel lejátszhatók az "x.v.Colour" formátumot használó AVCHD lemezek is.
- Az "x.v.Colour" a Sony Corporation védjegye.
- Az "AVCHD" és az AVCHD embléma a Matsushita Electronic Industrial Co., Ltd. és a Sony Corporation védjegyei.

| MEGJEGYZÉS |

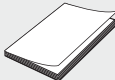
- ▶ Előfordulhat, hogy egyes AVCHD formátumú lemezek nem játszhatók le a rögzítéstől függően.
- ▶ Az AVCHD formátumú lemezeket le kell zárni.
- ▶ Az "x.v.Colour" a normál DVD lemezeknél szélesebb színtartományt biztosít.
- ▶ Egyes DivX, MKV és MP4 formátumú lemezek lejátszása sikertelen lehet a videófelbontástól és a képráfrissítési sebességtől függően.

Tartozékok

Ellenőrizze az alábbi tartozékok meglétét.

	 (Tápkábelhez) (hangszórókábelekhöz)		
Használati utasítás	Toroidos ferritmag	ASC mikrofon	
			Távirányító / Elemek (AAA méretű)
FM antenna	Tápkábel	Puha kendő	

Az előlső panel

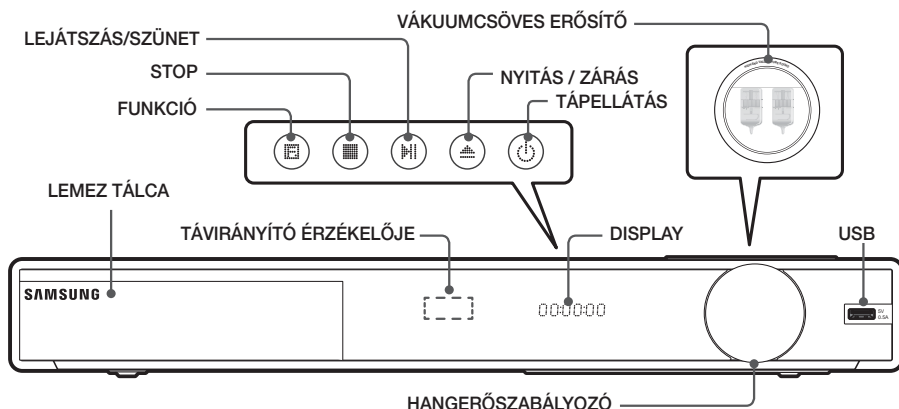

| MEGJEGYZÉS |

- ▶ A vákuumcsöves erősítő vagy elektronikus készülékek közelébe helyezett mobiltelefon vagy egyéb mobilkészülék, vagy a készülék tetejére helyezett elektronikus készülék zavarhatja vagy torzíthatja a hangot.
- ▶ Amikor a készülék működik ne engedje, hogy gyerekek megérintsék a készülék tetejét. Az ugyanis forró lehet.
- ▶ A termék szoftverének frissítéséhez csatlakoztasson egy USB flash meghajtót az USB aljzathoz.
- ▶ Ha megjelenik a Blu-ray lemezmenü, a lejátszón vagy a távirányítón található ▶ gombbal nem indítható el a lejátszás. A videó lejátszásához ki kell választania a Videó lejátszás vagy Start pontot a lemezmenüből, és meg kell nyomnia a  gombot.
- ▶ Ha az internetszolgáltatást használja vagy az USB eszköz tartalmát játssza le a TV-n, nem választható a **BD/DVD** mód a **FUNCTION** gombbal. Először állítsa le a lejátszást a TV-n a **BD/DVD** mód kiválasztásához.

A hátsó panel

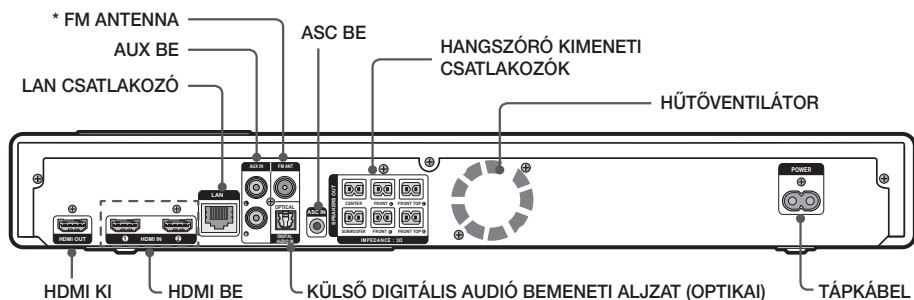

* Az FM antenna csatlakoztatása

1. Csatlakoztassa a mellékelt FM antennát az FM ANTENNA aljzathoz.
2. Lassan vigye körbe az antennát, amíg talál egy olyan helyet, ahol a vétel megfelelő, majd rögzítse a falhoz vagy stabil felülethez.

| MEGJEGYZÉS |

- ▶ A termék elhelyezésekor hagyjon ki legalább 10 cm helyet minden oldalán a megfelelő hűtés biztosításához. Ne takarja el a hűtőventilátort vagy a szellőzőnyílásokat.
- ▶ A készülék nem képes az AM csatornák vételére.

Az Első Lépések

Toroidos ferritmag

Tápkábelhez

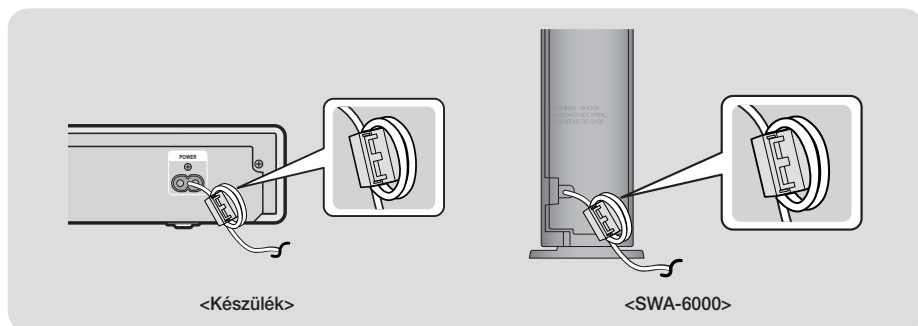

A ferritmagnak a tápkábelre történő felszerelésével megakadályozható az RF rádióinterferencia káros hatása.

1. Húzza ki a Toroidos ferritmag fülét és nyissa ki.
2. Hurkolja át kétszer a tápkábelt.
3. Helyezze fel a ferritmagnet a tápkábelre az ábra szerint, és nyomja össze kattanásig.

Hangszórókábelhez



Készülék

1. Nyissa ki a ferritmagnet a fül meghúzásával.
2. Hurkolja át kétszer a hangszórókábeleket.
3. Helyezze rá a ferritmagnet az elrendezett kábelekre és nyomja össze kattanásig.
 - A ferritmagnet helyezze a készülékhez a lehető legközelebb.

SWA-6000

Hurkolja át 3-szor a vezeték nélküli vevő (SWA-6000) REAR L és REAR R csatlakoztatott hangszórókábeleket, és szerelje fel a ferritmagnet a fenti 3. lépésnek megfelelően.

A távirányító bemutatása

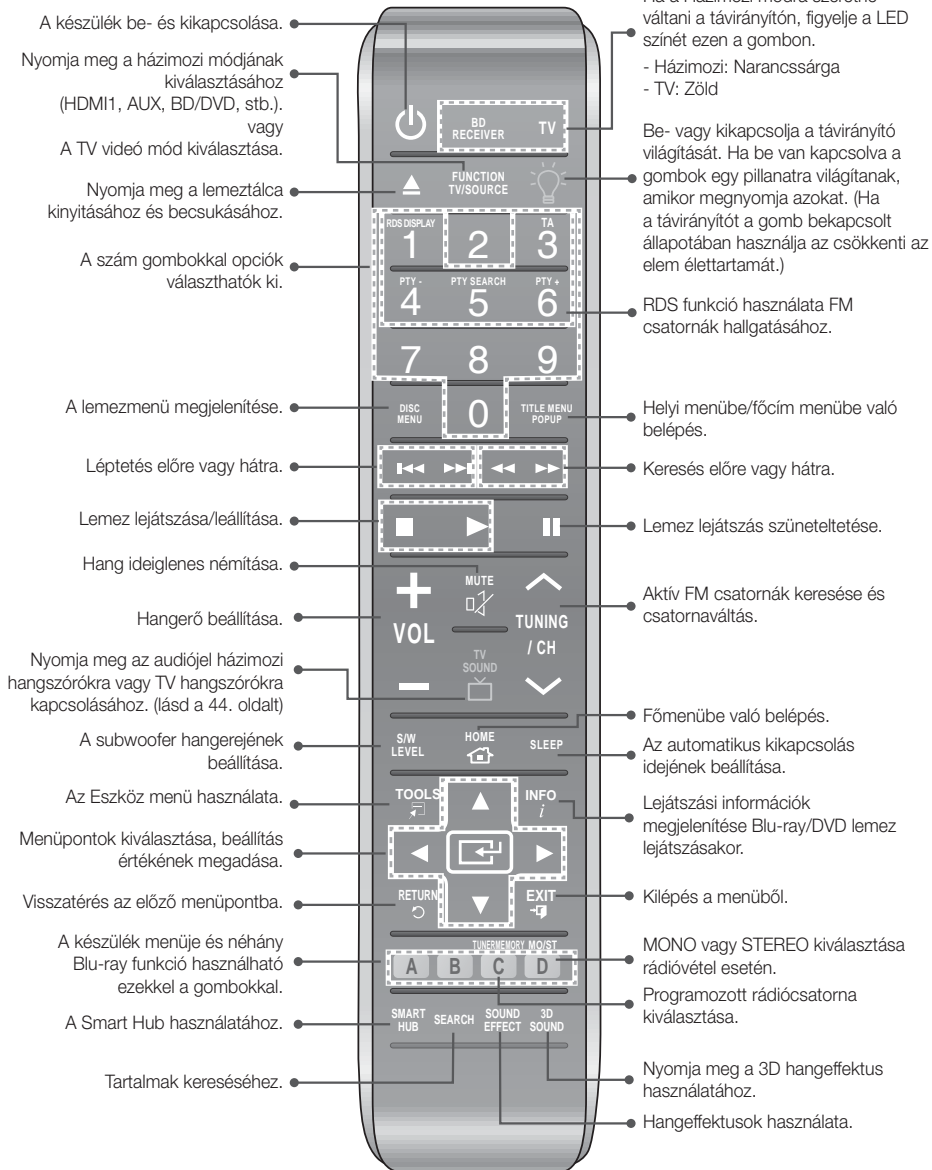

Az Első Lépések

Elemek behelyezése a távirányítóba

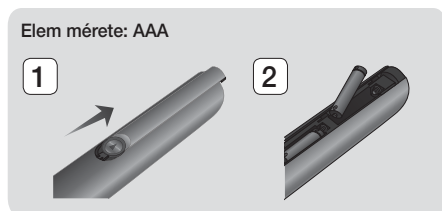

| MEGJEGYZÉS |

- ▶ Az elemek “+” és “-” érintkezőinek megfelelő helyzetét az elemtartóban látható ábra mutatja.
- ▶ Tipikus TV-használat esetén az elemek kb. egy évig tartanak.
- ▶ A távirányító kb. 7 méter távolságról működik egyenes vonalban.

A távirányító beállítása

A távirányítóval a televíziókészülék bizonyos funkcióit is irányíthatja.

A TV vezérése a távirányítóval

1. Állítsa a távirányítót TV módba a **TV** gombbal.
2. Kapcsolja be a TV-t.
3. A **TÁPELLÁTÁS** gomb lenyomva tartása mellett írja be a TV márkájának megfelelő kódot.
 - Ha egynél több kód szerepel a táblázatban az adott TV-hez, írja be őket egyenként, hogy kiderüljön, melyik jó.
 - **Például: Samsung TV esetén**
A **TÁPELLÁTÁS** gomb lenyomva tartása mellett a számgombokkal írja be a 00 számot. Ha ez nem működik, írja be a 15, 16 stb számot.
4. Ha a TV kikapcsol, a beállítás megtörtént.
 - A TV-hez használhatja a TV **TÁPELLÁTÁS**, **HANGERŐ**, **CHANNEL** és számgombokat (0–9).

| MEGJEGYZÉS |

- ▶ A távirányító nem minden márkájú TV-vel működik. Előfordulhat az is, hogy az adott TV nem minden funkcióját működteti.
- ▶ A távirányító alapértelmezésben Samsung TV-khez használható.
- ▶ Az elemeket ne dobja tűzbe.
- ▶ Az elemeket ne szedje szét, ne hevítse túl, és ne okozzon bennük rövidzárlatot.
- ▶ Az akkumulátor nem megfelelően végzett cseréje robbanást okozhat. Csak azonos vagy egyenértékű típusúra cserélje.

TV vezérlőkódok

Brand	Code	Brand	Code
Admiral (M.Wards)	56, 57, 58	Mitsubishi/MGA	18, 40, 59, 60, 75
A Mark	01, 15	MTC	18
Anam	01, 02, 03, 04, 05, 06, 07, 08, 09, 10, 11, 12, 13, 14	NEC	18, 19, 20, 40, 59, 60
AOC	01, 18, 40, 48	Nikei	03
Bell & Howell (M.Wards)	57, 58, 61	Onking	03
Brocosonic	59, 60	Onwa	03
Candle	18	Panasonic	06, 07, 08, 09, 54, 66, 67, 73, 74
Cetronic	03	Penney	18
Citizen	03, 18, 25	Philco	03, 15, 17, 18, 48, 54, 59, 62, 69, 90
Cinema	97	Philips	15, 17, 18, 40, 48, 54, 62, 72
Classic	03	Pioneer	63, 66, 60, 91
Concerto	18	Portland	15, 18, 59
Contec	46	Proton	40
Coronado	15	Quasar	06, 66, 67
Craig	03, 05, 61, 82, 83, 84	Radio Shack	17, 48, 56, 60, 61, 75
Croslex	62	RCA/Proscan	18, 59, 67, 76, 77, 78, 92, 93, 94
Crown	03	Realistic	03, 19
Curtis Mates	59, 61, 63	Sampo	40
CXC	03	Samsung	00, 15, 16, 17, 40, 43, 46, 47, 48, 49, 59, 60, 98
Daewoo	02, 03, 04, 15, 16, 17, 18, 19, 20, 21, 22, 23, 24, 25, 26, 27, 28, 29, 30, 32, 34, 35, 36, 48, 59, 90	Sanyo	19, 61, 65
Daytron	40	Scott	03, 40, 60, 61
Dynasty	03	Sears	15, 18, 19
Emerson	03, 15, 40, 46, 59, 61, 64, 82, 83, 84, 85	Sharp	15, 57, 64
Fisher	19, 65	Signature 2000 (M.Wards)	57, 58
Funai	03	Sony	50, 51, 52, 53, 55
Futuretech	03	Soundesign	03, 40
General Electric (GE)	06, 40, 56, 59, 66, 67, 68	Spectricon	01
Hall Mark	40	SSS	18
Hitachi	15, 18, 50, 59, 69	Sylvania	18, 40, 48, 54, 59, 60, 62
Inkel	45	Symphonic	61, 95, 96
JC Penny	56, 59, 67, 86	Tatung	06
JVC	70	Techwood	18
KTV	59, 61, 87, 88	Teknika	03, 15, 18, 25
KEC	03, 15, 40	TMK	18, 40
KMC	15	Toshiba	19, 57, 63, 71
LG (Goldstar)	01, 15, 16, 17, 37, 38, 39, 40, 41, 42, 43, 44	Vidtech	18
Luxman	18	Videch	59, 60, 69
LXI (Sears)	19, 54, 56, 59, 60, 62, 63, 65, 71	Wards	15, 17, 18, 40, 48, 54, 60, 64
Magnavox	15, 17, 18, 48, 54, 59, 60, 62, 72, 89	Yamaha	18
Marantz	40, 54	York	40
Matsui	54	Yupiteru	03
MGA	18, 40	Zenith	58, 79
		Zonda	01
		Dongyang	03, 54

Ez a szakasz bemutatja a készülék külső eszközökhöz történő csatlakoztatási módjait. A készülék mozgatása vagy telepítése előtt kapcsolja ki a készüléket, és húzza ki a tápkábelét.

A hangszórók csatlakoztatása

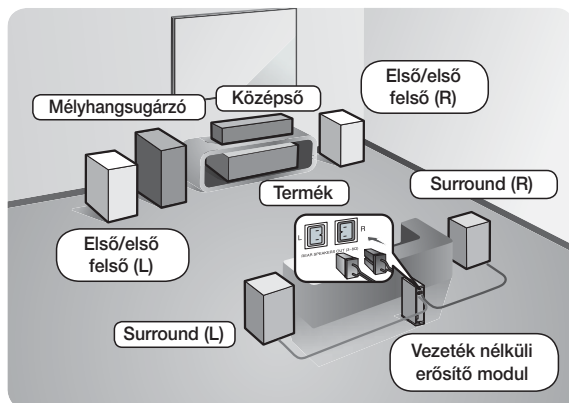

A készülék elhelyezése

Helyezze állványra, szekrényre, vagy a TV állvány alá.

A hallgatási pozíció kiválasztása

A hallgatási pozíció legyen a TV-től a TV képernyő átmérőjének 2,5-3-szorosának megfelelő távolságra. Ha például 46 colos képernyővel rendelkezik, a hallgatási pozíciót állítsa a képernyőtől 2,92-3,50 méter közé.

Első/első felső hangszórók	Ezeket a hangszórókat a hallgatási pozíció előtt helyezze el, befelé fordítva (kb. 45°-ban). Úgy helyezze el az első hangszórókat, hogy a tweeterek fülmagasságban legyenek. Az első/első felső hangszórókat helyezze egy vonalba a középsővel, vagy egy kicsivel előrébb.
Középső hangszóró	A Középső hangszórót a legjobb ugyanolyan magasságba helyezni, mint az első/első felső hangszórókat. Elhelyezheti közvetlenül a TV fölött vagy alatt is.
Surround hangszórók	Ezeket helyezze a hallgatási pozíció két oldalára. Ha nincs elég hely, helyezze el őket egymással szemben. Helyezze őket fülmagasság fölé kb. 60-90 cm-re úgy, hogy enyhén lefelé nézzenek. * Az első/első felső és középső hangszórókkal ellentétben a surround hangszórók főleg hangeffektusokra használatosak. Nem mindig hallatszik belőlük hang.
Mélyhangsugárzó	A subwoofer elhelyezésével kapcsolatban nincs követelmény. Bárhová elhelyezheti.

* Csatlakoztassa a surround hangszórókat a vezeték nélküli vevőmodulhoz.

A hangszóró részei

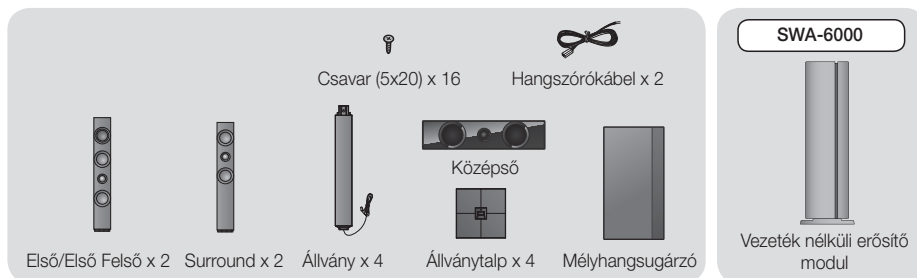

Csatlakozások

Hangszórók felszerelése a Tallboy Stand állványra

1. Egyenesítse ki a hangszórókábelt, és fűzze át az Állványtalpon lévő furaton.
2. Fordítsa meg az állványtalpat, és csatlakoztassa az állványhoz.
3. Csavarja be a csavarokat a 3 jelölt furatba.
4. Szerelje fel a felső hangszórót az összeállított állványra.
5. Csavarjon be egy csavart a hangszóró hátulján levő furatba egy csavarhúzóval.
6. Az ábra a felszerelt hangszórót mutatja. További hangszórók felszereléséhez hajtsa végre ezeket a lépéseket.

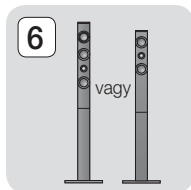
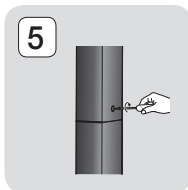
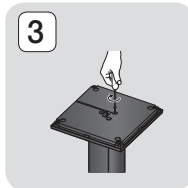
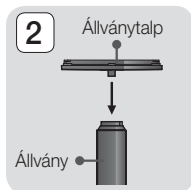
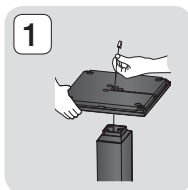

A hangszórók csatlakoztatása

1. Az egyes hangszórókábeleket illesse a megfelelő hangszóróhoz, a kábelszíneknek a hangszórók alján lévő címke színéhez történő illesztésével.
2. Hangszóróvezetékek csatlakoztatása a hangszórókhöz:
 - a. Nyomja le a piros fület a hangszóró hátulján, dugja be a piros vezetéket, majd engedje fel a fület.
 - b. Nyomja le a fekete fület a hangszóró hátulján, dugja be a fekete vezetéket, majd engedje fel a fület.
3. Csatlakoztassa a hangszóróvezetékek megfelelő színű dugóit a készülék hátulján található, megfelelő színű aljzatokba.
4. Csatlakoztassa a bal és jobb surround hangszórókat a vezeték nélküli vevőmodulhoz. Újra illesse a megfelelő színű dugókat a vezeték nélküli vevőmodul megfelelő színű aljzataihoz.
5. Csatlakoztassa a vezeték nélküli modul tápkábelét a konnektorba.
6. Kapcsolja be a készüléket. A készülék és a vezeték nélküli vevőmodul kommunikál egymással, és a surround hangszórók működni kezdenek.

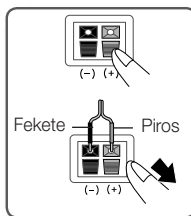

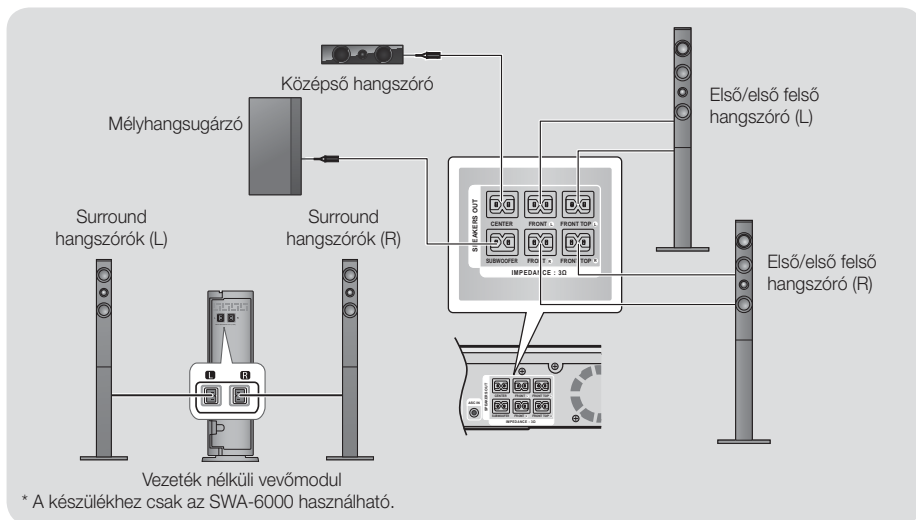

| FIGYELEM |

- ▶ Ha a készüléket a falra szeretné rögzíteni, csavarja be erősen a csavarokat a falba, majd használja a hangszóró hátulján a furatokat. Azonban a felszereléshez a tartozékokat (szögeket vagy csavarokat) a szállító cég nem biztosítja.
- ▶ Ne hagyja a gyermekeket játszani a hangszórókkal. Megsérülhetnek, ha egy hangszóró leesik.
- ▶ A hangszóróvezetékek csatlakoztatásánál figyeljen a polarításra (+/-).
- ▶ Ne engedje, hogy gyerekek nyúljanak a subwoofer hangszóró furataiba, vagy tárgyakat helyezzenek el benne.
- ▶ Ne akassza fel a subwoofer hangszórót a falra a furatán keresztül.
- ▶ A vezeték nélküli vevőmodul beépített vevőantennát tartalmaz. Tartsa távol a készüléket víztől és nedvességtől.
- ▶ Optimális hangminőséghez biztosítsa, hogy a vezeték nélküli vevőmodul körül ne legyenek akadályozó tárgyak.
- ▶ Ha nem hallatszik hang a vezeték nélküli surround hangszórókból, kapcsoljon át Dolby Pro Logic II módba.
- ▶ 2-CH módban nem lesz hang hallható a vezeték nélküli surround hangszórókból.

| MEGJEGYZÉS |

- ▶ Ha egy hangszórót közel helyez a TV-hez, a színek torzulhatnak a mágneses mező miatt.
- ▶ A vezeték nélküli vevőmodult helyezze a hallgatási pozíció mögé. Ha a vezeték nélküli vevőmodul túl közel van a készülékhez, az interferencia miatt a hang szakadozhat.
- ▶ Ha a rendszer közelében olyan eszközt használ, például mikrohullámú sütőt, vezeték nélküli LAN kártyát, vagy egyéb olyan eszközt, amely a 2,4/5,8GHz frekvenciát használja, az interferencia miatt a hang szakadozhat.
- ▶ A vezeték nélküli vevőmodul maximális távolsága a készüléktől kb. 10 m lehet, de ez függ az adott környezettől. Ha vasbeton vagy fémfal van a készülék és a vezeték nélküli vevőmodul között, előfordulhat, hogy a rendszer egyáltalán nem fog működni, mert a rádióhullámok nem hatolnak át a fémre.
- ▶ Ha a készüléknek nem sikerül vezeték nélküli kapcsolatot létrehozni, akkor be kell állítani az ID azonosítót a készülék és a vezeték nélküli modul között. Kapcsolja ki a készüléket, és nyomja meg a távirányítón a "0" → "1" → "3" → "5" számgombokat. Kapcsolja be a készüléket. Ezután tartsa nyomva az "ID SET" gombot a vezeték nélküli vevőmodul hátulján 5 másodpercig, majd kapcsolja be.

Csatlakoztatás TV-hez/Külső eszközökhöz

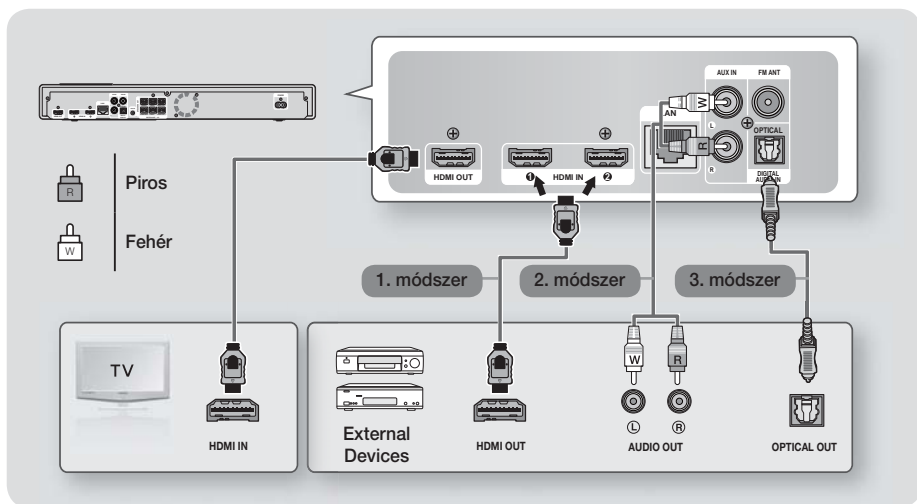

Csatlakoztatás TV-hez

Csatlakoztassa a HDMI kábelt (nem tartozék) a készülék hátulján a HDMI OUT aljzatba, és a TV HDMI IN aljzatába. Ha beállította a készülék távirányítóját a TV vezérléséhez, akkor nyomja meg a **TV SOURCE** gombot, és válassza ki a HDMI-t a TV külső jelforrásának.

Csatlakoztatás külső eszközökhöz

A **FUNCTION** gombbal válassza ki a külső eszköznek megfelelő módot. A gomb többszöri megnyomására a következők választhatók ki : **BD/DVD → D. IN → AUX → HDMI1 → HDMI2 → FM → BT**

1. módszer **HDMI BE** : Csatlakoztatás külső komponenshez HDMI-kábellel

Csatlakoztassa a HDMI kábelt (nem tartozék) a készülék hátulján a HDMI IN aljzatba, és a digitális eszköz HDMI OUT aljzatába. ⇒ Válassza ki a **HDMI1** vagy **HDMI2** módot.

2. módszer **AUX BE** : Külső analóg eszköz csatlakoztatása

Csatlakoztassa az RCA audió kábelt (nem tartozék) a készülék AUDIO In csatlakozójára és a külső analóg komponens AUDIO Out kimenetére. ⇒ Válassza ki az **AUX** módot.

- A kábel dugók színei egyezzenek a bemeneti és kimeneti csatlakozók színeivel.

3. módszer **OPTIKAI** : Egy külső digitális audió komponens csatlakoztatása

Digitális jelkomponens mint pl. kábeldoboz/műholdvevő (beltéri egység) digitális audió kimenetének csatlakoztatásához. Csatlakoztassa a digitális optikai kábelt (nem tartozék) a készülék optikai digitális audió bemeneti csatlakozójára, és a külső digitális eszköz digitális optikai kimenetére.

⇒ Válassza ki a **D. IN** módot.

| MEGJEGYZÉS |

- ▶ A kábeltevé/műholdas beltéri egység jelének megtekintéséhez a videokimenetét a TV-hez kell csatlakoztatni.
- ▶ A készülék 32kHz és magasabb digitális mintavételi frekvenciájú külső digitális eszközöket támogat.
- ▶ A rendszer csak a DTS és Dolby Digital audiót támogatja. Az MPEG audió, amely egy bitfolyam-formátum, nem támogatott.

Csatlakoztatás hálózati útválasztóhoz

A készülék hálózati útválasztóhoz is csatlakoztatható az alábbi módszerek egyikével.

Vezetékes hálózat

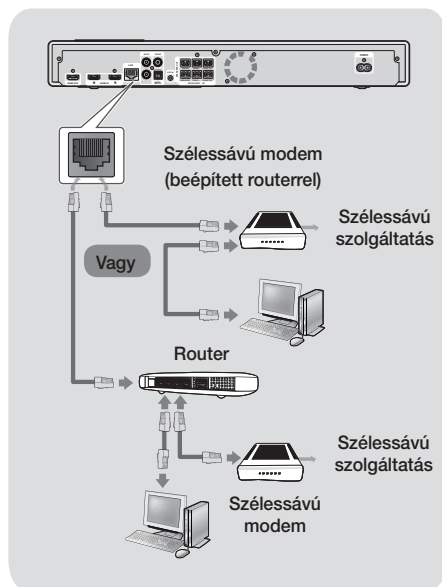

| MEGJEGYZÉS |

- ▶ Előfordulhat, hogy az útválasztó vagy az internetszolgáltató szabályzat meggátolja a készüléket a Samsung szoftverfrissítési szerverének elérésében. Ilyenkor további információért vegye fel a kapcsolatot az internetszolgáltatóval (ISP).
- ▶ DSL felhasználók használjanak útválasztót a hálózati kapcsolathoz.
- ▶ Az AllShare funkció használatához csatlakoztassa a PC-t a hálózathoz a fenti ábra szerint. A kapcsolat vezetékes vagy vezeték nélküli is lehet.

Vezeték nélküli hálózat



| MEGJEGYZÉS |

- ▶ Ha a vezeték nélküli IP útválasztó támogatja a DHCP-t, a készülék DHCP vagy statikus IP-címet is használhat a vezeték nélküli hálózathoz való csatlakozáshoz.
- ▶ Állítsa a vezeték nélküli IP útválasztót infrastruktúra módba. Az ad-hoc mód nem használható.
- ▶ A készülék a következő vezeték nélküli titkosítási kulcs protokollokat támogatja:
 - WEP (OPEN/SHARED), WPA-PSK (TKIP/AES), WPA2-PSK (TKIP/AES)
- ▶ Válasszon ki egy éppen nem használt csatornát a vezeték nélküli IP útválasztó számára. Ha a vezeték nélküli IP útválasztó számára kijelölt csatornát más közeli készülék használja, az interferenciához és kommunikációs hibákhoz vezet.
- ▶ A legújabb Wi-Fi tanúsítási specifikációkkal összhangban a Samsung házimozi nem támogatja a WEP, TKIP, vagy TKIP-AES (WPS2 Mixed) titkosítási módokat a 802.11n módban üzemelő hálózatokon.
- ▶ A vezeték nélküli LAN hálózat felépítéséből adódóan interferenciát okozhat a felhasználási körülményektől függően (AP teljesítmény, távolság, akadályok, egyéb rádiós eszközök interferenciája stb.).

A kezdő beállítási műveletek

- A főmenü nem jelenik meg, amíg nem konfigurálta a kezdeti beállításokat.
- A szoftververzió frissítése után a képernyőüzenetek változhatnak.
- A menüpontok elérése különböző lehet.

A Kezdeti beállításokkal beállítható a kijelzőüzenetek és menük nyelve, konfigurálható a csatlakozás az otthoni hálózathoz, kiválasztható a TV-nek megfelelő képarány (képernyőméret és formátum), valamint frissíthető a készülék szoftvere.

A Kezdeti beállításokhoz kövesse a képernyőn megjelenő utasításokat.

| MEGJEGYZÉS |

- ▶ Ha szeretné újra megjeleníteni a Kezdeti beállításokat és módosításokat végezni, válassza a **Beállítások** > **Rendszer** > **Beállítás** lehetőséget a Főmenü képernyőn, vagy válassza a Visszaállítás opciót. (lásd a 23. oldalt)

A Főmenü képernyő

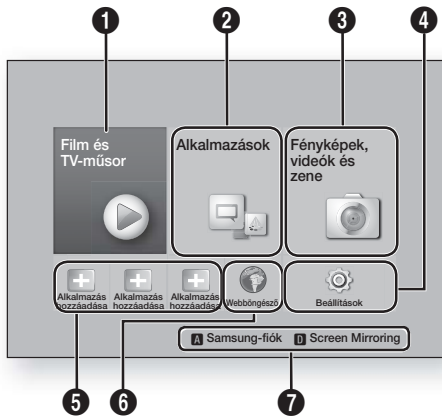

Film és TV-műsor : Filmek és TV műsorok letöltése az internetről.

1 | MEGJEGYZÉS |

- ▶ Az országtól függően a készülék nem feltétlenül támogatja ezt a menüfunkciót.

Alkalmazások : Különböző fizetős vagy ingyenes alkalmazások letöltése/elérése.

3	Fényképek, videók és zene : Fotók, videók és zenék lejátszása lemeztől, USB-ről, PC-ről vagy mobilkészülékről.
4	Beállítások : Különböző funkciók beállítása személyes igények szerint.
5	Ajánlott alkalmazások : A letöltésre javasolt hasznos és népszerű alkalmazások listája.
6	Webböngésző : Az internet elérése a webböngésző alkalmazással.
7	PIROS (A) : A személyes Samsung fiók létrehozásához és/vagy belépéshez a fiókba nyomja meg a PIROS (A) gombot a távirányítón. KÉK (D) : Állítsa be a Screen Mirroring funkciót a házimozgó és az okostelefon vagy a táblagép között.

- Opciók kiválasztása a Főmenü képernyőn
- 1. Opció kiválasztásához a Főmenü képernyőn vigye a kurzort a **▲▼◀▶** gombokkal a kívánt elemre, majd nyomja meg a **☑** gombot.

| MEGJEGYZÉS |

- ▶ Ha a készülék 5 percnél többet van stop módban és nem történik művelet, képernyővédő jelenik meg a TV képernyőn. Ha a készüléket több, mint 20 percig képernyővédő módban hagyja, automatikusan kikapcsol.

Belépés a Beállítások képernyőre

- Válassza a **Beállítások** lehetőséget a Főképernyőn, és nyomja meg a **☑** gombot. Megjelenik a Beállítások képernyő.

Beállítások		
Megjelen.	Megjelen.	Megjelen.
Megjelen.	UHD-kimenet	Auto.
Hang	3D beállítások	
Hálózat	TV képaránya	16:9 eredeti
Smart funkciók	BD Wise	Ki
Rendszer	Felbontás	Auto.
Terméktámogatás	Filmkocka (24Fs)	Auto.
	DVD 24Fs átalakítás	Ki

- A Beállítások menük, almenük és opciók eléréséhez lásd a távirányító illusztrációját a következő oldalon.

A távirányító gombjai a Beállítások menü használatához

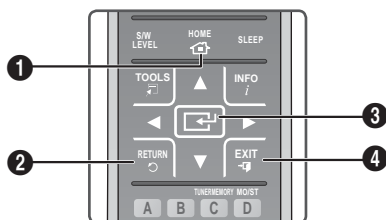

1	HOME gomb : Főmenübe való belépés.
2	RETURN gomb: Visszatérés az előző menüpontba.
3	☐ (Enter) / DIRECTION gomb : <ul style="list-style-type: none"> Kurzor mozgatása vagy elem kiválasztása a ▲▼◀▶ gombokkal. Az ☐ gombbal aktiválhat egy kijelölt elemet vagy jóváhagyhat egy beállítást.
4	EXIT gomb: Kilépés az aktuális menüből.

Részletes funkció információk

A Beállítási funkciókról, menüelemekről és egyedi opciókról részletes magyarázatot jelenít meg. Magyarázat megtekintéséhez a ▲▼◀▶ gombokkal jelölje ki a funkciót, a menüelemet vagy opciót.

A magyarázat általában a képernyő jobb oldalán jelenik meg. A Beállítási funkciók rövid leírása kezdődik ezen az oldalon. A funkciókhoz további információk állnak rendelkezésre az útmutató Függelékében.

A Beállítási menü funkciói

Megjelen.	
UHD-kimenet	<p>Ezzel a beállítással a HDMI videót UHD felbontásban adja ki. Ez az opció csak akkor elérhető, ha a Filmkocka beállítás Auto-ra van kapcsolva.</p> <p> MEGJEGYZÉS </p> <ul style="list-style-type: none"> A funkció használatához, UHD felbontást támogató eszközhöz kell csatlakoztatni a készüléket, és rendelkeznie kell 24 Fs (filmsebesség) sebességgel lejátszható tartalommal.

3D beállítások	<p>3D funkciók beállítása.</p> <p>✓ 3D Blu-ray lejátszási mód: Beállítható, hogy a 3D tartalommal rendelkező Blu-ray lemezeket 3D módban játssza-e le a készülék. Ha 3D módban belép a Főmenübe vagy a Smart Hub Főmenübe, automatikusan átkapcsol 2D-be.</p> <p>✓ Képernyő mérete: A készülékhez kapcsolt TV képernyőmérete. A készülék automatikusan beállítja a 3D kimenetet a TV képernyő méretéhez.</p>
TV képaránya	A készülék kimenetének igazítása a TV képernyő méretéhez. Lásd a 54. oldalon.
BD Wise	A BD Wise a Samsung legújabb csatlakoztatási funkciója. Ha a BD Wise-kompatibilis Samsung készüléket és egy Samsung TV-t HDMI-vel csatlakoztatja, és a BD Wise be van kapcsolva a készülékben és a TV-n is, akkor a készülék a Blu-ray/DVD lemez videófelbontását és képráfrítási sebességét fogja használni.
Felbontás	A HDMI videójel kimeneti felbontását BD Wise, Auto., 1080p, 1080i, 720p, 576p/480p értékre állítja. A szám a képkockánkénti videósorok számát adja meg. Az i és p szám a képkockánkénti videósorok számát adja meg. A több sor nagyobb felbontást jelent.
Filmkocka (24Fs)	<p>Ha a Filmkocka (24Fs) funkciót Auto értékre állítja, akkor a készülék HDMI kimenete automatikusan 24 képkocka/másodperces lesz, és ezzel jobb képminőség érhető el, ha 24Fs kompatibilis TV-hez csatlakozik.</p> <ul style="list-style-type: none"> A Filmkocka (24Fs) funkció csak az ezt támogató TV-ken használható. A Filmkocka opció csak akkor választható ki, ha a készülék 1080p HDMI kimeneti felbontásban van.

DVD 24Fs átalakítás	A DVD konvertálása 24 kép/mp-re és lejátszása HDMI-n keresztül. Ez az opció csak akkor elérhető, ha a Filmkocka (24 kép/mp) be van kapcsolva.
Smart Hub képernyőmérete	Optimális méret beállítása a Smart Hub képernyőhöz.
HDMI-színformátum	Beállítható a színformátum a HDMI kimenethez a csatlakoztatott készülékhez (TV, monitor stb.) megfelelően.
HDMI mély színek	A videokimenet a HDMI OUT aljzaton Deep Colour lesz. A Mély színek beállítás pontosabb színvisztaadást és nagyobb színmélységet eredményez.
Progresszív mód	A képminőség javítása DVD-k lejátszásakor.

Hang

Hangszóró-beállítás	<p>A következő hangszóró beállítások beállítása és a teszthang be- és kikapcsolása a hangszórók teszteléséhez.</p> <p>✓ Szint: Mindegyik hangszóró relatív hangerejének beállítása 6dB és -6 dB között. Ha például kedveli a mély basszus hangokat megnövelheti a mélyhangsugárzó hangerejét 6 dB-el.</p> <p>✓ Távolság: Mindegyik hangszóró relatív távolságának beállítása a hallgatótól akár 9 méter. Minél nagyobb a távolság, annál hangosabb lesz a hangszóró.</p> <p>✓ Teszthang: Teszthang funkció a beállítások teszteléséhez. A Teszthang pontot Be állásba kapcsolva bekapcsolja a teszthangot. Ki állásba kapcsolva kikapcsolja azt.</p>
Automatikus hangkalibrálás	A készülék automatikusan felismeri a környezetre optimalizált hangmezőt.
Hangszínszabályzó	Az ekvalizerbeállítások konfigurálása manuálisan.
Intell. hangerő	Beállítható, hogy a hangerő stabil maradjon jelenetváltáskor vagy csatornaváltáskor.

Hangsz. kiválasztása	Kiválasztható, hogy melyik hangszóró legyen aktív, a TV hangszórója vagy a Házimozi hangszórója.
Visszirányú hangsz.	<p>A hang átírányítható a TV-ről a Házimozi hangszóróra. HDMI csatorna és egy Audio Return Channel (ARC) kompatibilis TV szükséges hozzá.</p> <ul style="list-style-type: none"> Ha az Audio Visszatérő csatornát bekapcsolja, és a készüléket HDMI-kábellel csatlakoztatja a TV-hez, a digitális optikai bemenet nem működik. Ha az Audio Visszatérő csatornát Auto állásba kapcsolja, és a készüléket HDMI-kábellel csatlakoztatja a TV-hez, az ARC vagy a digitális optikai bemenet automatikusan kiválasztódik.
Digitális kimenet	A készülék digitális kimenetének illesztése a csatlakoztatott AV erősítőhöz. További részletek a digitális bemenetek kiválasztási táblázatában. (lásd a 56. oldalt)
Dinamikus tartomány szabályozása	<p>Dinamikus tartomány beállítása Dolby Digital, Dolby Digital Plus és Dolby TrueHD audió esetén.</p> <p>✓ Auto.: A Dolby TrueHD dinamikus tartomány szabályozása automatikus lesz, a Dolby TrueHD hangsáv információi alapján. Kikapcsolja a dinamikus tartomány szabályozását Dolby Digital és Dolby Digital Plus esetén is.</p> <p>✓ Ki: A dinamikus tartomány tömörítetlen marad, így az eredeti hang hallgatható.</p> <p>✓ Be: Bekapcsolja a dinamikus tartomány szabályozását mindhárom Dolby esetén. A csendesebb hangokat felerősíti, a nagy erejű hangokat pedig halkítja.</p>
Lekeverés mód	Kiválasztható, a készülék hogyan keverje le a többcsatornás audiót kevesebb csatornára a sztereó hangrendszerrel kompatibilis módon. A készülék normál sztereó vagy térfangzású sztereó hangra konvertálható.

Hang szinkr.	Digitális TV-hez csatlakoztatáskor beállítható az audió késleltetés, így az audió szinkronba kerül a videóval. A késleltetés értéke 0 és 300 ms között állítható be.
Hálózat	
Hálózat állapota	Az aktuális hálózati és internet státusz ellenőrzése.
Hálózatbeállítás	Konfigurálja a hálózati kapcsolatot, hogy használhassa a különböző funkciókat, például internetszolgáltatásokat, AllShare Wi-Fi funkciókat, és szoftver frissítéseket.
Wi-Fi Direct	Wi-Fi Direct eszköz csatlakoztatása a készülékhez peer-to-peer hálózattal, vezeték nélküli útválasztó nélkül. Ha a készülék a vezeték nélküli hálózathoz kapcsolódik, előfordulhat, hogy szétkapcsolódik a Wi-Fi Direct használata közben. MEGJEGYZÉS ▶ A szöveges fájlok, pl. .TXT vagy .DOC, nem jeleníthetők meg a Wifi Direct funkcióval.
AllShare-beállítások	Vezérli, hogy a hálózaton mely eszközök, mint például a okostelefonok vagy táblagépek, oszthatnak meg tartalmat a TV-vel.
Eszköz neve	Azonosító név adása a készüléknek. Ezzel a névvel azonosítható a készülék, ha külső Wi-Fi eszközökhöz csatlakozik (okostelefon, táblagép stb.).
BD-Live beállításai	Különböző BD-Live funkciók beállítása. A BD-Live lehetővé teszi a Blu-ray lemezeken elérhető extra funkciók használatát, ha van internetkapcsolat. ✓ BD-Live internetkapcsolat: BD-Live Internetkapcsolat engedélyezése egészben, részben, illetve tiltása. ✓ BD-adatkezelés: BD-Live szolgáltatásból Blu-ray lemezre letöltött BD adatok kezelése.

Smart funkciók	
Alk. beállítások	Az alkalmazások értesítéseinek beállítása és alapvető információk megtekintése az alkalmazásokról. ✓ Push értesítések beállításai: Értesítések fogadása a kiválasztott szolgáltatásokból. ✓ Tulajdonságok: Alapvető információk az alkalmazásokról.
VOD-besorolási zár	Zárhatja a Video on Demand (VOD) tartalmak elérését a korlátár-besorolás alapján. MEGJEGYZÉS ▶ Az alapértelmezett biztonsági PIN-kód a 0000. ▶ Az országtól függően a készülék nem feltétlenül támogatja ezt a menüfunkciót.
Feltételek, adatvéd. nyilatkozat	A Smart Hub használatára vonatkozó Feltételek és Adatvédelmi Szabályzat megtekintése.
Smart Hub Visszaállítása	A Smart Hub visszaállítása az alapértelmezett beállításokra. MEGJEGYZÉS ▶ Az alapértelmezett biztonsági PIN-kód a 0000.
Rendszer	
Beállítás	Újra futtatható a Kezdeti beállítások eljárás.
Nyelv	Kiválasztható a főmenü, lemezmenü, feliratok stb. nyelve. • A lemezmenü, lemez audió vagy feliratok nyelve csak akkor jelenik meg, ha a lemezen definiálva van.
Eszközkezelő	Vezeték nélküli USB billentyűzet vagy egér csatlakoztatása a készülék elején lévő USB porthoz. ✓ Billentyűzet beá.: Vezeték nélküli USB billentyűzet konfigurálása a készülékhez.

<p>Eszközkezelő</p>	<p> MEGJEGYZÉS </p> <ul style="list-style-type: none"> ▶ A billentyűzet akkor használható, ha egy QWERTY billentyűzet képernyő vagy ablak megjelenik a webböngészőben. <p>✓ Billentyűzet beá.: Vezeték nélküli USB egér konfigurálása a készülékhez. Az egér segítségével a készülék menüje egy PC képernyőhöz hasonlóan használható.</p> <p>▪ A készülék menüjének használata egérrel:</p> <ol style="list-style-type: none"> 1. Csatlakoztassa az USB egeret a készülékhez. 2. Kattintson az Egér beállításokban elsődlegesen kiválasztott gombra. Megjelenik az Egyszerű menü 3. Kattintson a kívánt menüpontokra. <p> MEGJEGYZÉS </p> <ul style="list-style-type: none"> ▶ Egyes USB HID billentyűzetek és egerek nem kompatibilisek a készülékkel. ▶ Nem minden HID billentyű működik. ▶ Vezetékes USB billentyűzetek nem támogatottak. ▶ Nem minden alkalmazás támogatott. ▶ Ha egy vezeték nélküli HID billentyűzet interferencia miatt nem működik, vigye közelebb a billentyűzetet a készülékhez. 	<p>✓ PIN módosítása: A biztonsági funkciókhoz történő hozzáféréshez szükséges 4 jegyű PIN-kód módosítása.</p> <p>▪ Ha elfelejtette a PIN-kódot:</p> <ol style="list-style-type: none"> 1. Távolítsa el a lemezt vagy az USB meghajtót. 2. Nyomja meg és tartsa nyomva a  gombot az elülső panelen legalább 5 másodpercig. Minden beállítás visszaáll a gyári alapértékre. <p> MEGJEGYZÉS </p> <ul style="list-style-type: none"> ▶ Ha visszaállítja a készüléket gyári alapértékekre, a BD felhasználói adatok is törlődnek.
<p>Általános</p>	<p>Megadható a kijelző fényessége és az időzóna.</p> <p>✓ Elülső kijelző: Az elülső kijelző fényerejének beállítása.</p> <p>✓ Időzóna: Beállítható a helyi időzóna.</p> <p>✓ Menü átlátszósgága: Menüablak átlátszósgágának beállítása.</p>	
<p>Biztonság</p>	<p>Az alapértelmezett biztonsági PIN-kód a 0000. Írja be az alapértelmezett PIN-kódot a biztonsági funkciók eléréséhez, ha nem hozott létre saját PIN-kódot.</p> <p>✓ BD szülői besorolása: Adott besorolású Blu-ray lemezek lejátszásának korlátozása a PIN megadásáig.</p> <p>✓ DVD szülői besorolása: Megakadályozza a megadott korhatárral rendelkező DVD-lemezek lejátszását, amíg be nem írja a PIN-kódot.</p>	<p>Az Anynet+ egy kényelmi funkció, amely lehetővé teszi más, Anynet+ kompatibilis Samsung készülékek funkcióinak használatát és vezérlésüket egy Samsung TV távirányítóval. A funkció használatához csatlakoztassa a készüléket Anynet+ Samsung TV-hez HDMI-kábellel.</p> <p>Anynet+ (HDMI-CEC) funkciók használatához kövesse az alábbi utasításokat.</p> <ol style="list-style-type: none"> 1) Csatlakoztassa a készüléket Anynet+ (HDMI-CEC)-kompatibilis Samsung TV-hez HDMI kábellel. 2) Az Anynet+ (HDMI-CEC) funkciót On (Be) értékre állította a TV-n és a készüléken is. 3) Keresse meg és válassza ki a készüléket a TV Anynet+ (HDMI-CEC) listájából. Részletesebb utasításokért lásd a TV használati útmutatójának Anynet+ részét.

DivX® Video On Demand	DivX® VOD regisztrációs kód megtekintése, és DivX® VOD tartalmak lejátszása.
Terméktámogatás	
Távkezelés	Aktiválás esetén a Samsung ügyfélszolgálat diagnosztizálhatja és kijavíthatja a problémákat távolról. Aktív internetkapcsolatot igényel. A Távolsági kezelés szolgáltatás nem minden országban elérhető.
Szoftverfrissítés	A Szoftverfrissítés funkcióról további információk a "Szoftverfrissítés" fejezetben a 29. oldalon.
Használati mód	Használati mód beállítása. Ha otthon használja a házimozit mindig válassza a Otthon pontot. A Bolti pont csak kirakati bemutatáshoz hasznos.
Samsung ügyfélszolgálat	Termékinformációkat nyújt a termékkel kapcsolatos segítséghez.
Visszaállítás	Minden beállítás visszaáll a gyári alapértékre, kivéve a hálózati és a Smart Hub beállításokat, majd elindul a Beállítás funkció. A biztonsági PIN-kód beírása szükséges. Az alapértelmezett biztonsági PIN-kód a 0000

Automatikus hangkalibrálás

Az Automatikus hangkalibrációs (ASC) funkciót a készülék odébb helyezése vagy telepítése során használja. A készülék automatikusan felismeri a hangszórók közötti távolságot, a csatornák közötti jelszintet, és a frekvencia karakterisztikákat, amelyekkel a környezetre optimalizálható a 7.1 csatornás hangmező.

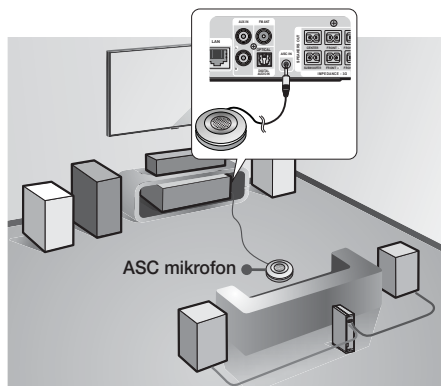

Automatikus hangkalibrálás

Válassza ki, hogy futtatja és alkalmazza-e az automatikus hangkalibrációt.

- **Ki:** A rendszer a Hangszóró beállításoknál megadott hangszóró konfigurációnak megfelelő hangot ad.
- **Be:** A rendszer futtatja az automatikus hangkalibrációt és a kalibrációnak megfelelő hangot ad.

Mérés

A kalibráció futtatása előtt győződjön meg róla nem maradt-e lemez a készülékben.

1. Csatlakoztassa az ASC mikrofont az **ASC IN** aljzatba.
2. Helyezze el az ASC mikrofont a hallgatási pozícióba.
 - Az Automatikus hangkalibráció a következő sorrendben állítja be a hangszórókat: **Elülső bal** → **Középső** → **Elülső jobb** → **Térhatású jobb** → **Elülső jobb felső** → **Elülső bal felső** → **Térhatású bal** → **Mélyszugárzó**
 - Az Automatikus hangkalibráció félbeszakításához nyomja meg a **RETURN** gombot.

Hálózatok és az Internet

A készülék lehetővé teszi az olyan hálózat-alapú szolgáltatások igénybevételét, mint a Smart Hub és a BD-LIVE, valamint a készülék szoftver-frissítéseinek beszerzését a hálózatról. Az internetszolgáltatások eléréséről és használatáról továbbiakat a kézikönyv 45-53. oldalán a Hálózati szolgáltatások fejezetében talál. Alább a hálózati kapcsolat konfigurációját mutatjuk be.

A hálózati kapcsolat konfigurációja

Ha nem állította be a hálózati kapcsolatot a Kezdeti beállítások során, vagy vissza kell állítani a hálózati kapcsolatot, kövesse a lenti utasításokat.

Mielőtt elkezdji, a szolgáltatótól érdeklődj meg, hogy az IP-címe statikus vagy dinamikus. Ha dinamikus, és vezetékes vagy vezeték nélküli kapcsolatot használ, javasoljuk az Automatikusan konfigurációs módszer alább leírt használatát.

Ha vezetékes kapcsolattal rendelkezik, csatlakoztassa a készüléket az út választóhoz a LAN kábellel, mielőtt elkezdji a konfigurációs eljárást.

A hálózati kapcsolatot az alábbi lépésekkel konfigurálhatja:

1. A Főmenü képernyő válassza ki a **Beállítások** pontot, majd nyomja meg a **[OK]** gombot.
2. Válassza ki a **Hálózat** pontot, és nyomja meg a **[OK]** gombot.
3. Válassza ki a **Hálózati beállítások** pontot, és nyomja meg a **[OK]** gombot.
4. Kezdje el a vezetékes hálózati beállítást alább, vagy a vezeték nélküli hálózati beállítást a 27. oldalon.

Vezetékes hálózat

□ Vezetékes - Automatikusan

A fenti 1-3 lépések után:

1. A Hálózati beállítások képernyőn állítsa át a **Hálózat típusa** értéket **Vezetékes** értékre. Ezután válassza a **Kapcsolás** pontot, és nyomja meg a **[OK]** gombot. A készülék észleli a vezetékes kapcsolatot, ellenőrzi a hálózati kapcsolatot, majd csatlakozik a hálózathoz.
2. Ha kész, jelölje ki az **OK** gombot, és nyomja meg a **[OK]** gombot.

□ Vezetékes - Manuális

Ha statikus IP-címmel rendelkezik, vagy ha az Automatikusan beállítás nem működik, akkor manuálisan kell megadnia a Hálózati beállításokat.

A fenti 1-3 lépések után:

1. A Hálózati beállítások képernyőn állítsa át a **Hálózat típusa** értéket **Vezetékes** értékre. Ezután válassza a **Kapcsolás** pontot, és nyomja meg a **[OK]** gombot. A készülék megkeresi a hálózatot, majd megjeleníti a csatlakoztatás sikertelen üzenetet.

| MEGJEGYZÉS |

- ▶ Ha lehetséges a házimozi vezeték nélkül a hálózathoz csatlakoztatni, válassza ki a **Hálózatváltás** pontot, állítsa át a **Hálózat típusa** pontot **Vezeték nélküli** lehetőségre, majd kezdje el a vezeték nélküli hálózati beállítást a 27. oldalon.

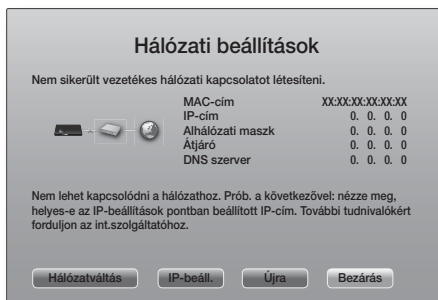

2. A **◀▶** gombokkal válassza ki az **IP-beáll.** pontot, majd nyomja meg a **[OK]** gombot. Megjelenik az IP beállítási képernyő.
3. Válassza ki az **IP beáll.** mezőt, majd állítsa **Kézi bevitel** értékre.
4. Válassza ki a beírni kívánt értéket (például IP-cím), majd nyomja meg a **[OK]** gombot. A távirányító számgombjaival írja be az értéket. Számok a **▲▼** gombokkal is beírhatók. A távirányító **◀▶** gombjaival léphet mezőről mezőre. Ha megadta az értéket, nyomja meg a **[OK]** gombot.
5. A **▲** és **▼** gombokkal léphet másik értékre, majd írja be az adott számot az 4. lépésben leírtak szerint.
6. Ismételje az 4. és 5. lépéseket, amíg az összes értéket meg nem adta.

| MEGJEGYZÉS |

- ▶ A Hálózati értékek az internetszolgáltatótól szerezhetők be.
7. Ha megadta az értékeket, válassza az **OK** lehetőséget, és nyomja meg a **[OK]** gombot. A házimozi ellenőrzi a hálózati kapcsolatot, és csatlakozik a hálózathoz.

Vezeték nélküli hálózat

Vezeték nélküli hálózat háromféle módon állítható be:

- Vezeték nélküli automatikus
- Vezeték nélküli manuális
- WPS(PBC)

A vezeték nélküli hálózati kapcsolat konfigurálása előtt meg kell szakítani a készülékhez csatlakoztatott vezeték nélküli eszközök kapcsolatát, illetve, ha van ilyen, a készülék vezetékös kapcsolatát.

□ Vezeték nélküli - Automatikus

A "A hálózati kapcsolat konfigurációja" fejezet 1-3 lépéseinek végrehajtása után a 26. oldalon.

1. A Hálózati beállítások képernyőn állítsa át a **Hálózat típusa** értéket **Vezeték nélküli** értékre. A készülék megkeresi és megjeleníti az elérhető hálózatokat.



2. Válassza ki a kívánt hálózatot, és nyomja meg a **[OK]** gombot.
3. A Biztonsági képernyőn írja be a hálózati Jelszót vagy jelmondatot. A távirányító számgombjai segítségével írja be a számokat. Betűk beírásához válasszon ki betűket a **▲▼◀▶** gombokkal, majd nyomja meg a **[OK]** gombot.

4. Ha kész, válassza a **Kész** lehetőséget, majd nyomja meg a **[OK]** gombot. A készülék ellenőrzi a hálózati kapcsolatot, és csatlakozik a hálózathoz.

| MEGJEGYZÉS |

- ▶ A Jelszót vagy Jelmondatot az útvasztó vagy modem beállításánál használt beállítóképernyőn találja meg.

□ Vezeték nélküli - Manuális

Ha statikus IP-címmel rendelkezik, vagy ha az Automatikus beállítás nem működik, akkor manuálisan kell megadnia a Hálózati beállításokat.

A "A hálózati kapcsolat konfigurációja" fejezet 1-3 lépéseinek végrehajtása után a 26. oldalon.

1. A Hálózati beállítások képernyőn állítsa át a **Hálózat típusa** értéket **Vezeték nélküli** értékre. A készülék megkeresi és megjeleníti az elérhető hálózatokat.
2. Görgesse le a listát, válassza ki az **Hálózat hozzáadása** pontot, és nyomja meg a **[OK]** gombot.
3. Ha kiválasztott egy hálózatot a 2. lépésben, ugorjon az 6. lépésre. Ha az **Hálózat hozzáadása** pontot választotta, ugorjon a 4. lépésre.
4. Írja be a vezeték nélküli hálózat vagy a vezeték nélküli útvasztó nevét.
 - A távirányító számgombjai segítségével írja be a számokat.
 - Betűk beírásához válasszon ki betűket a **▲▼◀▶** gombokkal, majd nyomja meg a **[OK]** gombot.
 - Nagybetűkhöz (vagy kisbetűkre való visszaváltáshoz) válassza a **[↕]**-et, majd nyomja meg a **[OK]** gombot.
 - Szimbólumok és írásjelek megjelenítéséhez válassza a **123#&** lehetőséget, majd nyomja meg a **[OK]** gombot. A betűk újbóli megjelenítéséhez válassza a **123#&**, majd nyomja meg a **[OK]** gombot.

Ha kész, válassza a **Kész** lehetőséget, majd nyomja meg a **[OK]** gombot.

5. A megjelenő Biztonsági típus képernyőn a **▲▼** gombokkal válassza ki a hálózati Biztonsági típusát, és nyomja meg a **[OK]** gombot. A következő képernyőn írja be a hálózati jelszót vagy jelmondatot.
 - A távirányító számgombjai segítségével írja be a számokat.
 - Betűk beírásához válasszon ki betűket a **▲▼◀▶** gombokkal, majd nyomja meg a **[OK]** gombot.

Ha kész, válassza a **Kész** lehetőséget, majd nyomja meg a **[OK]** gombot. A készülék megkeresi a hálózatot.

Beállítások

6. Megjelenik a hálózati csatlakozási hiba képernyő. A **◀▶** gombokkal válassza ki az **IP-beáll.** pontot, majd nyomja meg a **☑** gombot.
7. Válassza ki az **IP beá.** mezőt, majd állítsa **Kézi bevitel** értékre.
8. Válassza ki a beírni kívánt hálózati értéket (például IP-cím), majd nyomja meg a **☑** gombot. A távirányító számgombjaival írja be az értéket. Számok a **▲▼** gombokkal is beírhatók. A távirányító **◀▶** gombjaival léphet mezőről mezőre. Ha megadta az értéket, nyomja meg a **☑** gombot.
9. A **▲** és **▼** gombokkal léphet másik értékre, majd írja be az adott számot a 8. lépésben leírtak szerint.
10. Ismételje a 8. és 9. lépéseket, amíg az összes értéket meg nem adta.

| MEGJEGYZÉS |

- ▶ A Hálózati értékek az internetszolgáltatótól szerezhetők be.
11. Ha kész, válassza az **OK** lehetőséget, majd nyomja meg a **☑** gombot. Megjelenik a Biztonsági képernyő.
 12. A Biztonsági képernyőn írja be a hálózati Jelszót vagy Jelmondatot. A távirányító számgombjai segítségével írja be a számokat. Betűk beírásához válasszon ki betűket a **▲▼◀▶** gombokkal, majd nyomja meg a **☑** gombot.
 13. Amikor kész, válassza a **Kész** gombot a képernyő jobb oldalán, majd nyomja meg a **☑** gombot. A készülék ellenőrzi a hálózati kapcsolatot, és csatlakozik a hálózathoz.
 14. Miután a házimozit ellenőrizte a hálózatot, válassza ki az **OK** pontot, és nyomja meg a **☑** gombot.

| MEGJEGYZÉS |

- ▶ A Manuális hálózati beállítást a **Beállítások > Hálózat > Hálózat állapota** pontból is elindíthatja.

☐ WPS(PBC)

A vezeték nélküli hálózat legegyszerűbben a WPS(PBC) funkcióval állítható be. Ha a vezeték nélküli router WPS(PBC) gombbal rendelkezik, kövesse az alábbi lépéseket:

A "A hálózati kapcsolat konfigurációja" fejezet 1-3 lépéseinek végrehajtása után a 26. oldalon.

1. A Hálózati beállítások képernyőn állítsa át a **Hálózat típusa** értéket **Vezeték nélküli** értékre. A készülék megkeresi és megjeleníti az elérhető hálózatokat.
2. Görgesse le a listát, válassza a **WPS(PBC)** lehetőséget, majd nyomja meg a **☑** gombot.
3. Két percen belül nyomja meg a routeren a **WPS(PBC)** gombot. A készülék automatikusan betölti a szükséges hálózati beállításokat és csatlakozik a hálózathoz. A készülék csatlakozik a hálózathoz a kapcsolat hitelesítése után.
4. Ha kész, jelölje ki az **OK** gombot, és nyomja meg a **☑** gombot.

| MEGJEGYZÉS |

- ▶ A WPS kapcsolat esetén állítsa a vezeték nélküli útválasztó biztonsági titkosítását AES-re. A WEP biztonsági titkosítási beállítás nem támogatja a WPS csatlakozást.

Wi-Fi Direct

A Wi-Fi Direct funkció lehetővé teszi Wi-Fi Direct eszköz csatlakoztatását a készülékhez és egymáshoz peer-to-peer hálózattal, vezeték nélküli útválasztó nélkül.

| MEGJEGYZÉS |

- ▶ Egyes Wi-Fi Direct eszközök nem támogatják az AllShare funkciót, ha a kapcsolat Wi-Fi Direct. Ilyenkor változtassa meg azt a hálózati kapcsolati módot, amellyel a készüléket a házimozizhoz csatlakoztatta.
 - ▶ A Wi-Fi Direct jelek zavarhatják a Bluetooth-jeleket. A Bluetooth funkció használata előtt javasoljuk, hogy kapcsolja ki a bekapcsolt eszközökön a Wi-Fi Direct funkciót.
1. Kapcsolja be a Wi-Fi Direct eszközt és aktiválja a Wi-Fi Direct funkcióját.
 2. A Főmenü képernyőn válassza ki a **Beállítások** pontot, majd nyomja meg a **☑** gombot.
 3. Válassza ki a **Hálózat** pontot, és nyomja meg a **☑** gombot.
 4. Válassza ki a **Wi-Fi Direct** pontot, majd nyomja meg a **☑** gombot. Megjelennek a csatlakoztatható Wi-Fi Direct eszközök.



5. A Wi-Fi kapcsolat létrehozására három módszer létezik:

- A Wi-Fi eszközön keresztül.
- A készüléken PBC-vel.
- A készüléken PIN kóddal.

Az alábbiakban részletezzük ezeket.

A Wi-Fi eszközön keresztül

1. A Wi-Fi eszközön hajtsa végre a másik Wi-Fi eszközhöz való csatlakozáshoz szükséges lépéseket. Továbbiakat az eszköz útmutatójában talál.
2. A művelet végén megjelenik egy előugró üzenet a TV képernyőn, amely szerint egy Wi-Fi Direct eszköz szeretne csatlakozni. Válassza ki az **OK** pontot, és nyomja meg a **☑** gombot az elfogadáshoz.
3. Megjelenik a Csatlakoztatás előugró ablak, majd a Csatlakoztatva ablak. Amikor ez bezár, az eszköz a Wi-Fi Direct képernyőn a listában csatlakoztatottként jelenik meg.

- A PBC és PIN eljárásokkal a csatlakoztatás automatikus.

A készüléken PBC-vel

1. Válassza ki a Wi-Fi Direct eszközt, amelyet csatlakoztatni szeretne, és nyomja meg a **☑** gombot.
2. Megjelenik a Csatlakoztatás előugró ablak, majd a Csatlakoztatva ablak. Amikor ez bezár, az eszköz a Wi-Fi Direct képernyőn a listában csatlakoztatottként jelenik meg.

A készüléken PIN kóddal

1. Válassza ki a Wi-Fi Direct eszközt, amelyet csatlakoztatni szeretne, és nyomja meg a **☑** gombot.
2. Megjelenik a PIN ablak.
3. Jegyezze fel a PIN kódot az ablakból, majd írja be a megfelelő mezőbe a csatlakoztatni kívánt Wi-Fi Direct eszközön.

4. Megjelenik a Csatlakoztatás előugró ablak, majd a Csatlakoztatva ablak. Amikor ez bezár, az eszköz a Wi-Fi Direct képernyőn a listában csatlakoztatottként jelenik meg.

| MEGJEGYZÉS |

- ▶ Az aktuális vezetékes vagy vezeték nélküli kapcsolat megszakad a Wi-Fi Direct funkció használatakor.
- ▶ A szöveges fájlok, pl. .TXT vagy .DOC, nem jeleníthetők meg a Wifi Direct funkcióval.

Szoftverfrissítés

A Szoftverfrissítés menüben szoftverfrissítés végezhető a teljesítmény növeléséhez és további szolgáltatások igénybevételeéhez.

- Soha ne kapcsolja ki vagy be a készüléket manuálisan a frissítési folyamat közben.

1. A Főmenü képernyőn válassza ki a **Beállítások** pontot, majd nyomja meg a **☑** gombot.
2. Válassza ki a **Terméktámogatás** pontot, és nyomja meg a **☑** gombot.
3. Válassza ki a **Szoftverfrissítés** pontot, és nyomja meg a **☑** gombot.
4. A frissítő szoftver letöltéséhez és a frissítéshez válassza az **Most frissít** lehetőséget, és nyomja meg a **☑** gombot. Részleteket lásd az **Most frissít** részben a következő oldalon.
5. Ha azt szeretné, hogy a készülék automatikusan letöltse a frissítést, amikor elérhető, válassza az **Aut. frissítés** lehetőséget, és nyomja meg a **☑** gombot. Részleteket lásd az **Automatikus frissítés** részben a következő oldalon.

| MEGJEGYZÉS |

- ▶ A frissítés befejeződött, ha a készülék lekapcsol, majd újra bekapcsol automatikusan.
- ▶ A Samsung Electronics nem vállal felelősséget az instabil internet-kapcsolatból vagy a felhasználó szoftverfrissítés közbeni hanyagságából eredő meghibásodásokért.
- ▶ Ha szeretné félbeszakítani a frissítést a frissítőszoftver futása közben, nyomja meg a **☑** gombot.
- ▶ A rendszer frissítése közben az "UPDATE" szó jelenik meg az első kijelzőn.

Most frissít

Az Frissítés most funkcióval frissítheti a szoftvert a hálózati kapcsolaton keresztül vagy USB flash meghajtóról. Az alábbiakban a hálózatra vonatkozó utasítások találhatóak. Az USB meghajtóra vonatkozó utasítások ezen az oldalon találhatóak.

1. Válassza ki az **Most frissít** pontot, és nyomja meg a  gombot. Megjelenik a Frissítés most folyamatjelző ablak.
2. A készülék megkeresi a legújabb szoftververziót online.
3. Ha nem talál frissítést, megjelenik a "Jelen pillanatban nincs új frissítés." üzenet. Nyomja meg a  gombot a kilépéshez.
4. Ha új verziót talál, megjelenik a Frissítési kérelem ablak.
5. Válassza az **OK** gombot. A készülék frissíti a szoftvert, kikapcsol, majd automatikusan bekapcsol.
6. Ha nem választja ki az **OK**-t vagy a **Mégse**-t egy percen belül, a készülék tárolja az új frissítő szoftvert. A szoftver később frissíthető az Auto Update funkcióval.
7. Ha a **Mégse** pontot választja, a készülék elhalasztja a frissítést.

| MEGJEGYZÉS |

- ▶ A rendszerfrissítés végén ellenőrizze a szoftver adatait a Contact Samsung képernyő Termékinformációs részén.
- ▶ Ne kapcsolja ki a készüléket a szoftverfrissítés közben. A készülék meghibásodhat.

Aut. frissítés

Az Automatikus frissítés funkció beállítható úgy, hogy a készülék az Automatikus frissítés módban letöltse az új szoftverfrissítéseket. Automatikus frissítés módban a készülék ki van kapcsolva, de az internetkapcsolat él. A készülék így automatikusan letöltheti a frissítőszoftvereket, amikor épp nem használják.

1. Nyomja meg a **▲▼** gombokat az **Aut. frissítés** kiválasztásához, majd nyomja meg a  gombot.
2. Válassza ki az **Be** vagy **Ki** pontot. Ha az **Be** lehetőséget választja, a készülék automatikusan letölti a frissítést, amikor Auto frissítési módban van és ki van kapcsolva. Ha új frissítést töltött le, a készülék megkérdezi, hogy szeretné-e telepíteni a bekapcsoláskor.

| MEGJEGYZÉS |

- ▶ Az Auto frissítés funkció használatához internetkapcsolatra van szükség.

Frissítés USB-ről

1. Látogasson el a www.samsung.com oldalra.
2. Kattintson a **SUPPORT** pontra az oldal tetején jobbra.
3. Írja be a készülék típusszámát a keresőmezőbe. A típusszám beírásakor megjelenik egy legördülő menü a típuszámmal egyező készülékekkel.
4. Kattintson a készülék típusszámára a listában.
5. Görgesse le a megjelenő oldalt, majd kattintson a **Firmware Manuals & Downloads** pontra.
6. Kattintson a **Firmware** gombra az oldal közepén.
7. Kattintson a **ZIP** gombra a Fájlok oszlopban az oldal jobb felén.
8. Kattintson a **Send** gombra a megjelenő ablakban. Kattintson az **OK** gombra a megjelenő ablakban, és töltsse le és mentse el az eszközszoftver-fájlt a PC-re.
9. Tömörítse ki a zip fájlt a számítógépen. Egyetlen mappának kell megjelennie a zip fájlal megegyező névvel.
10. Másolja a mappát egy USB memóriaszerezre.
11. Győződjön meg róla, hogy a lemeztálcá üres, és csatlakoztassa az USB eszközt a készülék USB portjába.
12. A készülék menüjében lépjen a **Beállítások > Terméktámogatás > Szoftverfrissítés** pontra.
13. Válassza ki a **Most frissít** pontot.
14. A készülék megkeresi a szoftvert az USB meghajtón. Ha megtalálja a szoftvert, megjelenik a Frissítési kérelem ablak.
15. Válassza az **OK** gombot. A készülék frissíti a szoftvert, kikapcsol, majd automatikusan bekapcsol.

| MEGJEGYZÉS |

- ▶ A lemeztálcának üresnek kell lennie az USB csatlakozóról történő szoftverfrissítéskor.
- ▶ A rendszerfrissítés végén ellenőrizze a szoftver adatait a Contact Samsung képernyő Termékinformációs részén.
- ▶ Ne kapcsolja ki a készüléket a szoftverfrissítés közben. A készülék meghibásodhat.
- ▶ A szoftverfrissítéseket az USB aljzaton keresztül csak USB flash meghajtóval hajtsa végre.

A házimozis lejátszók tartalmakat Blu-ray/DVD/CD lemezekről, USB eszközökről, PC-ről okostelefonról, táblagépről és az Internetről.

A PC-n vagy mobilkészüléken található tartalmak lejátszásához a PC-t vagy mobilkészüléket a hálózathoz kell kapcsolnia. A PC-n található tartalmak lejátszásához le kell töltenie és telepítenie kell az AllShare hálózati szoftvert a PC-re, vagy már rendelkeznie kell egy DLNA hálózati szoftverrel a PC-n.

| MEGJEGYZÉS |

- ▶ A Windows 7 és Windows 8 rendszert futtató PC-k rendelkeznek beépített DLNA szoftverrel (Play To).

Az Összes tartalom képernyő

Az összes média esetén az Összes tartalom képernyő vagy ennek alképernyői segítségével lehet lejátszani a különböző eszközökön lévő tartalmakat, közvetlen csatlakoztatással vagy a hálózaton keresztül.

Az Összes tartalom képernyő használata

Az Összes tartalom képernyő eléréséhez válassza a Fotók, Videók és Zene pontot a Főmenü képernyőn, majd nyomja meg a gombot.

Kereskedelmi lemezek lejátszása

1. A gombbal nyissa ki a lemeztálcát.
2. Helyezze rá óvatosan a lemezt a tálcára a feliratos felével felfelé.

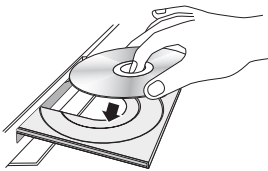

3. A gombbal csukja be a lemeztálcát. A lejátszás mód automatikusan elkezdődik.
4. Ha a lejátszás nem kezdődik el automatikusan, nyomja meg a gombot a távirányítón, vagy lásd az "Az Összes tartalom képernyő" című részt fent.

USB eszközön található fájlok lejátszása

Az USB-n található multimédia fájlok kétféle módon jeleníthetők meg vagy játszhatók le a készülékkel.

1. módszer

1. Kapcsolja be a készüléket.
2. Csatlakoztassa az USB eszközt a készülék elején lévő USB csatlakozóba. Megjelenik az Új eszköz csatlakoztatva ablak.



| MEGJEGYZÉS |

- ▶ Ha az ablak nem jelenik meg, lépjen a 2. módszerre.
3. A gombokkal válassza ki a kívánt **Fényképek**, **Videók**, **Zene** vagy **Minden tartalom** almenüt, majd nyomja meg a gombot. A tartalom elrendezésétől függően mappákat, fájlokat vagy mindkettőt láthat.

| MEGJEGYZÉS |

- ▶ Bár a készülék megjeleníti minden tartalomtípus mappáját, csak a 3. lépésben kiválasztott tartalomtípusú fájlokat jeleníti meg. Ha például a zenét választotta, csak a zenefájlok jelennek meg. Ez a kiválasztás módosítható, ha visszatér a **Fényképek**, **videók és zene** képernyőre a lenti 2. módszer 4. lépésével.
4. Ha szükséges, a gombokkal válasszon ki egy mappát, és nyomja meg a gombot.
 5. Válassza ki a megjeleníteni vagy lejátszani kívánt fájlt, és nyomja meg a gombot.
 6. A **RETURN** gombbal kiléphet a mappából, vagy az **Kilépés** gombbal visszatérhet a Főmenü képernyőre.
 7. A 33-41. oldalakon részleteket találhat arról, hogyan lehet vezérelni az USB eszközön található videó, zenék és képek lejátszását.

2. módszer

1. Kapcsolja be a készüléket.
2. Csatlakoztassa az USB eszközt a készülék elején lévő USB csatlakozóba.
3. Válassza a **Fényképek**, **videók és zene** pontot a Főmenü képernyőn, és nyomja meg a gombot.

- Válassza ki a **Fényképek, Videók, Zene** vagy **Minden tartalom** pontot, és nyomja meg a  gombot.

A tartalom elrendezésétől függően mappákat, fájlokat vagy mindkettőt láthat.

| MEGJEGYZÉS |

- ▶ Bár a készülék megjeleníti minden tartalomtípus mappáját, csak a 4. lépésben kiválasztott tartalomtípusú fájlokat jeleníti meg. Ha például a zenét választotta, csak a zenefájlok jelennek meg. Ez a kiválasztás módosítható, ha visszatér a **Fényképek, videók és zene** képernyőre és megismétli a 4. lépést.
- 5. A **◀▶** gombokkal válassza ki a kívánt eszközt, és nyomja meg a  gombot.
- 6. Ha szükséges, a **▲▼◀▶** gombokkal válasszon ki egy mappát, és nyomja meg a  gombot.
- 7. A **RETURN** gombbal kiléphet a mappából, vagy az **Kilépés** gombbal visszatérhet a Főmenü képernyőre.
- 8. A 33-41. oldalakon részleteket találhat arról, hogyan lehet vezérelni az USB eszközön található videók, zenék és képek lejátszását.

| MEGJEGYZÉS |

- ▶ Ha USB adathordozó vagy telefon lejátszása közben helyez be lemezt, a lejátszási mód automatikusan átvált "Lemez"-re.
- ▶ Ha a telefon DLNA-kompatibilis, a tartalma lejátszható USB-kábel nélkül is. Lásd: „Az AllShare Hálózati funkció használata” című részt a 32. oldalon.



Felhasználó által rögzített lemez lejátszása

Lejátszhatók a Blu-ray, DVD vagy CD lemezekre rögzített multimédia fájlok.

- Helyezze be a felhasználói lemezt a tálcába a feliratos felével felfelé, majd csukja be a tálcát. Megjelenik az Eszköz csatlakoztatva ablak.
- A **▲▼** gombokkal válassza ki a lejátszani kívánt tartalomtípust - fotók, videók vagy zene - és nyomja meg a  gombot.

| MEGJEGYZÉS |

- ▶ Bár a készülék megjelenít minden tartalomtípus mappáját, csak a 2. lépésben kiválasztott tartalomtípusú fájlokat jeleníti meg. Ha például a zenét választotta, csak a zenefájlok jelennek meg. Ez a kiválasztás módosítható, ha visszatér a Főmenü képernyőre és megismétli a 2. lépést.

- Megjelenik egy képernyő a lemezen található fájlokkal. A tartalom elrendezésétől függően mappákat, fájlokat vagy mindkettőt láthat.
- Ha szükséges, a **▲▼◀▶** gombokkal válasszon ki egy mappát, majd nyomja meg a  gombot.
- A **▲▼◀▶** gombokkal válassza ki a megjeleníteni vagy lejátszani kívánt tartalmat, és nyomja meg a  gombot.
- Nyomja meg a **RETURN** gombot egyszer vagy többször a képernyőről vagy mappából való kilépéshez, vagy a Főmenü képernyőre való visszatéréshez. Az **Kilépés** gombbal térjen vissza közvetlenül a Főmenü képernyőre.
- A videók, zenék és képek lejátszásának vezérléséről leírás a 33-41. oldalon található.

Az AllShare Hálózati funkció használata

Az AllShare szolgáltatással fotókat, videókat és zenéket játszhat le a PC-ről vagy DLNA kompatibilis eszközökről a készüléken vezeték nélküli hálózati kapcsolattal.

Az AllShare szoftver letöltése

Az AllShare segítségével számítógépekről és a DLNA-kompatibilis eszközökről egyszerűen lekérheti, és élvezheti a médiafájlokat. A funkció használatához a számítógépekre telepíteni kell az AllShare PC alkalmazást, a mobil eszközöknek pedig támogatniuk kell az AllShare funkciót. További információért, keresse fel a Samsung Content Service (tartalom és szolgáltatási) portált (<http://link.samsung.com>).

| MEGJEGYZÉS |

- ▶ Kompatibilitási problémákat tapasztalhat, ha a médiafájlokat másik cég által gyártott DLNA-szerveren keresztül próbálja meg lejátszani.

PC-n vagy DLNA-kompatibilis eszközön lévő tartalmak lejátszása a készülékel

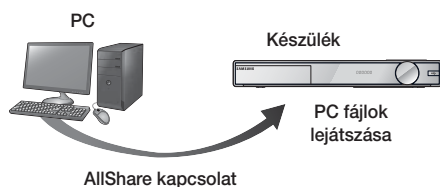

1. Csatlakoztassa a készüléket, PC-t és/vagy DLNA-kompatibilis készüléket a vezeték nélküli hálózathoz.
2. Kövesse az AllShare szoftver telepítési/használati útmutató utasításait az eszközök és fájlok beállításához lejátszáshoz vagy megtekintéshez.
3. Válassza a **Fényképek, videók és zene** pontot a készülék Főmenü képernyőjén, és nyomja meg a **[G]** gombot. Megjelenik az **Fényképek, videók és zene** képernyő.
4. Válassza ki a lejátszani kívánt tartalomtípust - **Fényképek, Videók, Zene** vagy **Összes tartalom** - és nyomja meg a **[G]** gombot.
5. A képernyőn válassza ki az **AllShare** pontot, majd nyomja meg a **[G]** gombot.
6. A megjelenő csatlakoztatott AllShare eszközök listájából válassza ki a PC-t vagy más AllShare kompatibilis eszközt, és nyomja meg a **[G]** gombot. Megjelenik a fájlok listája.
7. Válassza ki a lejátszani kívánt fájlt, és nyomja meg a **[G]** gombot.

A PC-n található tartalmak lejátszásának vezérlése a mobiltelefonnal



(Csak az AllShare funkciót támogató Samsung telefonok esetén.)

1. Csatlakoztassa a készüléket, PC-t és DLNA-kompatibilis mobiltelefont a vezeték nélküli hálózathoz.
2. Kövesse az AllShare szoftver telepítési/használati útmutató utasításait az eszközök és fájlok beállításához lejátszáshoz vagy megtekintéshez.
3. A számítógépen az AllShare szoftver segítségével ellenőrizze a telefon csatlakoztatását.
4. A telefonon válassza ki a megjeleníteni vagy lejátszani kívánt fájlt, majd válassza ki a házimozdi rendszer készüléket lejátszóeszközként.
5. A telefonon kezdje el a lejátszást.

A videólejátszás vezérlése

A Blu-ray/DVD lemezen, USB-n, mobilszközön vagy PC-n található videó tartalmak lejátszása vezérelhető. A lemeztől vagy a tartalomtól függően az itt leírt egyes funkciók nem feltétlenül érhetőek el.

A távirányító videólejátszásra használható gombjai

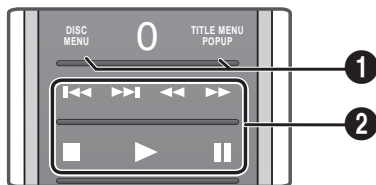

- ❶ A lemez menü, cím menü, helyi menü és címlista használata

DISC MENU	Lejátszás közben a lemez menü ezzel a gombbal jeleníthető meg.
TITLE MENU	Lejátszás közben a cím menü ezzel a gombbal jeleníthető meg. <ul style="list-style-type: none"> • Ha a lemezen van lejátszólista, a Nézet gombbal léphet rá.
POPUP MENU	Lejátszás közben a Helyi menü ezzel a gombbal jeleníthető meg.

Média Lejátszás

2 A lejátszáshoz kapcsolódó gombok

A készülék Keresés, Lassú vagy Léptetés módban nem játszik le hangot.









- A normál lejátszási sebességhez a  gombbal térhet vissza.

	Lejátszás indítása.
	Lejátszás megállítása.
	Lejátszás szüneteltetése.
Gyors lejátszás	Lejátszás közben nyomja meg a  vagy  gombot. A  vagy  gomb megnyomásakor a következő lejátszási sebességek váltakoznak.
Lejátszás lassított felvételben	Szünet módban nyomja meg a  gombot. A  gomb többszöri megnyomásakor a lejátszási sebességek váltakoznak.
Léptető Lejátszás	Szünet módban nyomja meg a  gombot. A  gomb többszöri megnyomásával a felvétel egy képkockával előre lép.
Lejátszás ugrással	Lejátszás közben nyomja meg a  vagy  gombot. A  vagy  gomb többszöri megnyomására az előző vagy következő fejezetre vagy fájlra ugrik.

A TOOLS menü használata

Lejátszás közben nyomja meg a **TOOLS** gombot.

Lejátszás előlől	Nyomja meg a film elejére való visszatéréshez, majd nyomja meg a  gombot.
3D	A 3D menüben válassza ki a Vízs. skála vagy Függ. skála opciót, ha a lejátszott 3D tartalom nem jelenik meg megfelelően 3D módban. MEGJEGYZÉS ▶ A 3D menüt csak Vízs. skála vagy Függ. skála formátumú 3D tartalommal használja. Ha 2D tartalmakhoz használja, a megjelenítés nem lesz megfelelő.

Fejezetkeresés	A Jelenet keresés funkcióval lejátszás közben megjeleníthet vagy elindíthat egy filmet a kiválasztott jelenettől. MEGJEGYZÉS ▶ Ha a fájl index információi sérültek, vagy a fájl nem támogatja az indexálást, a Jelenet keresés funkció nem használható. ▶ Ha a DLNA funkciót használja számítógéphez való hálózati csatlakoztatás után, a Jelenet keresés nem feltétlenül működik.
Címkeresés	Ha egynél több film vagy a lemezen vagy az eszközön, elkezdhet egy másik címet is. 1. Válassza ki a Címkeresés pontot, és nyomja meg a  gombot. 2. A   gombokkal válassza ki a címet, majd nyomja meg a  gombot.
Fejezetkeresés	Válassza ki a kívánt fejezetet. 1. Válassza ki a Fejezetkeresés pontot, és nyomja meg a  gombot. 2. A   gombokkal válassza ki a fejezetet, majd nyomja meg a  gombot.
Keresés az időszávon	A film lejátszása a kiválasztott időponttól kezdve. 1. Válassza ki a Keresés az időszávon pontot, és nyomja meg a  gombot. 2. A szám gombokkal írja be a kívánt időpontot, majd nyomja meg az  gombot. MEGJEGYZÉS ▶ A film előre és hátra tekeréséhez használhatja a   gombokat is. A film a  gombok minden megnyomása során egy percet ugrik előre vagy hátra.

Ismétlés mód	<p>Cím, fejezet vagy adott szakasz ismétlése.</p> <ul style="list-style-type: none"> - Ki : Visszatérés a normál lejátszáshoz. - Cím : Kiválasztott cím ismétlése. - Fejezet : Adott fejezet ismétlése. - A-B ismétlés : Kiválasztott szakasz ismétlése. <ol style="list-style-type: none"> 1. Nyomja meg a ▲▼ gombokat a A-B ismétlés kiválasztásához, majd nyomja meg a [C] gombot. 2. Nyomja meg a [C] gombot azon a ponton, ahonnan az ismétlést el szeretné kezdeni (A). Elkezdődik a film lejátszása. 3. Nyomja meg a [C] gombot azon a ponton, ahol az ismétlést abba szeretné hagyni (B). <p> MEGJEGYZÉS </p> <ul style="list-style-type: none"> ▶ A (B) pontot legalább 5 másodperccel az (A) pont lejátszási ideje utánra kell elhelyezni.
Kép üzemmód	<p>A kívánt kép mód beállítása.</p> <ul style="list-style-type: none"> - Kiemelt : Növeli az élességet és a fényerőt. - Normál : A legtöbb esetben ez alkalmazható. - Film : A legjobb beállítás videók nézéséhez. - Felhasználó : A felhasználó állíthatja be a képminőséget és a zajcsökkentést. <p> MEGJEGYZÉS </p> <ul style="list-style-type: none"> ▶ A BD wise funkció használatakor ez a menü nem jelenik meg.
Ekvalizermód	A Hangszínszabályozó használata.

Ekvализer beállításai	<p>A Hangszínszabályozó beállítása.</p> <p> MEGJEGYZÉS </p> <ul style="list-style-type: none"> ▶ Csak akkor jelenik meg, ha a hangszínszabályozó be van kapcsolva.
Hang	A kívánt audió nyelv beállítása.
Hang szinkr.	Előfordulhat, hogy a videójel késik az audiójelhez képest, ha a készüléket digitális TV-hez csatlakoztatja. Ilyenkor állítson be audió késleltetést a videójelhez képest.
Feliratok	A kívánt felirat nyelv beállítása.
Feliratok beállítása	A kívánt felirat opció beállítása.
Látószög	Jelenet megtekintése egy másik szögből. Az Látószög opció megjeleníti a rendelkezésre álló látószögeket (1/1, 1/2, 1/3, stb.).
BONUSVIEW- videó	A kívánt bónuszvideó opció beállítása.
BONUSVIEW- audió	
Teljes képernyő	A videókép méretének beállítása. Válasszon: Eredeti, 1. üzemmód (nagyobb) vagy 2. üzemmód (legnagyobb).
Információ	Videófájl információk megtekintése.

| MEGJEGYZÉS |

- ▶ A lemeztől vagy adathordozótól függően a Tools menü eltérő lehet.
- ▶ A 20Mbps-nál gyorsabb bitsebességű videófájlok meghaladják a készülék képességeit, és a lejátszás megállhat.

A Nézet és opciók menük használata

A videó fájlokat megjelenítő képernyőn a ▲▼◀▶ gombokkal válassza ki a **Nézet** vagy **Opciók** pontot, és nyomja meg a gombot.

Videók		
Nézet	Dátum	Az összes videófájl tartalmazó mappa megjelenítése dátum szerint. Ha kiválaszt egy mappát, majd megnyomja a gombot, megjeleníti az összes videót a mappában dátum szerint.
	Cím	Az adathordozón vagy tárolón lévő összes videófájl megjelenítése címek szerint.
	Mappa	Az adathordozón vagy tárolón lévő összes mappa megjelenítése.
Opciók	Kijelöltek lej.	A Kiválasztott lejátszása funkcióval létrehozhatja a lejátszani kívánt fájlok listáját. Lényegében minden médiatípus esetén ugyanúgy használható. Részleteket lásd a Lejátszólista készítése CD-ről című részben a 38. oldalon.
	Küldés	A Küldés lehetőséggel feltölthet fájlokat a szolgáltatásokba (Picasa, Facebook stb.) vagy eszközökre. A Küldés funkció használatához létre kell hozni egy fiókot az online oldalon, és be kell jelentkezni a Bejelentkezés funkcióval.

| MEGJEGYZÉS |

- ▶ A lemeztől vagy tárolóeszköztől függően az Opció nézet menü eltérő lehet. Nem minden opció jelenik meg.
- ▶ A Megtekintés és Beállítások menük általában elérhetőek, videófájlok lejátszásakor USB meghajtóról, PC-ről, saját felvett lemezzel, vagy mobil eszközzel. Általában nem elérhetőek kereskedelmi Blu-ray, DVD, vagy CD lemez lejátszásakor.

A Zenelejátszás vezérlése

A DVD-n, CD-n, USB-n, mobilkészüléken vagy PC-n található zenetartalmak lejátszása vezérelhető. A lemeztől vagy a tartalomtól függően az itt leírt egyes funkciók nem feltétlenül érhetőek el.

A távirányító zenehallgatásra használható gombjai

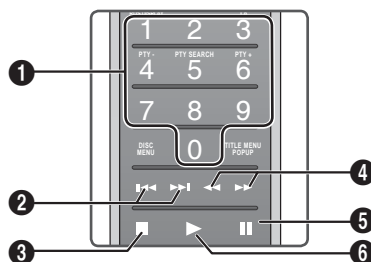

1	SZÁM gombok : Ha sorszámozott sávok jelennek meg, nyomja meg az egyik sáv számát. Elindul a szám lejátszása.
2	gombok : Az előző/következő sávra lép.
3	gomb : Lejátszás leállítás.
4	Gyors lejátszás (csak audio CD (CD-DA) esetén) Lejátszás közben nyomja meg a vagy gombot. A vagy gomb megnyomásakor a következő lejátszási sebességek váltakoznak.
5	gomb : Sáv szüneteltetés.
6	gomb : Lejátszás az aktuálisan kiválasztott zeneszámmal.

A zeneképernyő vezérlőelemei

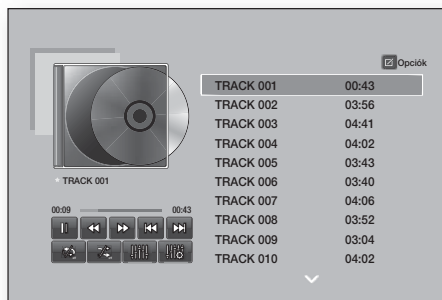

	Sáv szüneteltetése.
	Sáv lejátszása.
	Az előző sávra lép.
	A következő sávra lép.
	Sáv visszatekerése.
	Sáv előretekereése.
	Egy sáv vagy összes sáv ismétlése.
	Sávok lejátszása véletlen sorrendben.
	Hangszínszabályzó megjelenítése.
	A hangszínszabályzót kézzel állítsa be. (Csak ha Be van kapcsolva a hangszínszabályzó)

A vezérlők használatához játsszon le egy sávot, majd a ▲▼◀▶ gombokkal válassza ki a kívánt vezérlőt.

| MEGJEGYZÉS |

- ▶ A Zene képernyő vezérlői csak sáv lejátszása közben használhatók.
- ▶ Nem minden vezérlő jelenik meg egyszerre.

A Nézet és opciók menük használata

A zenefájlokat megjelenítő képernyőn a ▲▼◀▶ gombokkal válassza ki a **Nézet** vagy **Opciók** pontot, és nyomja meg a gombot.

Zene		
Nézet	Sáv	Az adathordozón vagy tárolón lévő összes zeneszám megjelenítése.
	Album	Az adathordozón vagy tárolón lévő összes zeneszám megjelenítése album szerint.
	Előadó	Az adathordozón vagy tárolón lévő összes zenefájl megjelenítése előadó szerint.
	Műfaj	Az adathordozón vagy tárolón lévő összes zeneszám megjelenítése műfaj szerint.
	Mappa	Az adathordozón vagy tárolón lévő összes mappa megjelenítése.
Opciók	Kijelöltek lej.	A Kiválasztott lejátszása funkcióval létrehozhatja a lejátszani kívánt fájlok listáját. Lényegében minden médiatípus esetén ugyanúgy használható. Lásd a Lejátszólista létrehozása Audió CD-n című fejezetet a 38. oldalon.
	Küldés	A Küldés lehetőséggel feltölthet fájlokat a szolgáltatásokba (Picasa, Facebook stb.) vagy eszközökre. A Küldés funkció használatához létre kell hozni egy fiókot az online oldalon, és be kell jelentkezni a Bejelentkezés funkcióval.
	Rippelés	A Beolvasás funkció a CD audiót MP3 formátumra konvertálja és elmenti USB eszközre vagy a készülékhez csatlakoztatott mobiliszközre. Lásd a Beolvasás című fejezetet a 39. oldalon.



Opciók	Információ	A tartalom információk megjelenítése.
	Kódolás	A szöveg kódolási opciók kezelése.

| MEGJEGYZÉS |

- ▶ A lemeztől vagy tárolóeszköztől függően az Opciók menü eltérő lehet. Nem minden opció jelenik meg.

Számok ismétlése Audió CD-n

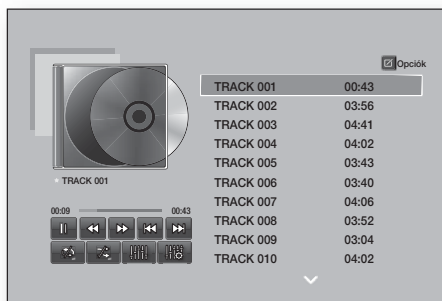

Beállítható a számok ismétlése audió CD-n (CD-DA/MP3).

1. Lejátszás közben a **▲▼◀▶** gombokkal válassza ki a  lehetőséget a képernyő bal alsó sarkában, és nyomja meg a  gombot.
2. A **▲▼** gombokkal válassza ki az ismétlési módot - **Ki, Egy dal,** vagy **Összes** - és nyomja meg a  gombot.







Audió CD-n lévő számok keverése



Beállítható a számok véletlenszerű lejátszása audió CD-n (CD-DA/MP3).

1. Lejátszás közben a **▲▼◀▶** gombokkal válassza ki a  lehetőséget a képernyő bal alsó sarkában, és nyomja meg a  gombot.
2. A **▲▼** gombokkal állítsa a Keverés módot **Ki** vagy **Be** értékre, majd nyomja meg a  gombot.

Lejátszólista készítése CD-ről

1. A Lejátszás képernyőn válassza az **Opciók** gombot, és nyomja meg a  gombot. Megjelenik az Opciók menü.
2. A **▲▼** gombokkal válassza ki a **Kijelöltek lej.** pontot, és nyomja meg a  gombot. Megjelenik a Kijelölés lejátszása képernyő.
3. A **▲▼** gombokkal válassza ki a számot, majd nyomja meg a  gombot. A számtól balra megjelenik egy jelölés.
4. Ismétlje a 3. lépést a további számok kijelöléséhez.
5. Adott szám listából való törléséhez lépjen a számrá, majd nyomja meg újra a  gombot. A jelölés eltűnik.
6. A **▲▼** gombbal válassza ki a **Lejátszás** lehetőséget, majd nyomja meg a  gombot. Megjelenik újra a Zenelejátszás képernyő, a bejelölt számokkal. A kiválasztott számok lejátszása automatikusan elkezdődik.

| MEGJEGYZÉS |

- ▶ Audio CD (CD-DA) lemez esetén a lejátszólista max. 99 számot tartalmazhat.
- ▶ Ha létrehozott egy lejátszólistát, a **Kijelöltek lej.** helyett az **Lista szerkesztése** pont jelenik meg az Opciók menüben.
- ▶ A Kijelölés lejátszása képernyőn választhatja a **Mind kiválasztása, Összes kijel. visszav.** és a **Mégse** lehetőségeket.
 - Az összes szám kiválasztásához használja az **Mind kiválasztása** pontot. Ez törli a számok kijelölését. A **RETURN** gomb megnyomására a távirányítón vagy a **Lejátszás** gomb, majd a  gomb megnyomására az összes szám megjelenik a Zenelejátszás képernyőn, és a készülék elkezdli a számok lejátszását a 001-es számtól.
 - Az összes szám kijelölésének törlése a **Összes kijel. visszav.** lehetőséggel történhet. Ezután válasszon ki külön számokat, vagy az Összes kijelölése ponttal jelölje ki az összes számot, és nyomja meg a távirányító **RETURN** gombját, vagy a **Lejátszás** gombot, és nyomja meg a  gombot. Ha nem használja az Összes kijelölése pontot vagy nem jelöl ki számokat, a Lejátszólista nem változik.
 - A **Mégse** gombbal törölheti a Kijelölés lejátszás képernyő változásait. A Lejátszás képernyőre való visszatéréskor a Lejátszólista változatlan marad.

Rippelés

1. Csatlakoztasson egy USB-eszközt a készülék elején lévő USB portba.
2. A Lejátszás képernyőn válassza az **Opciók** gombot, és nyomja meg a **☐** gombot. Megjelenik az Opciók menü.
3. A **▲▼** gombokkal válassza ki a **Rippelés** pontot, majd nyomja meg a **☐** gombot. Megjelenik a Beolvasás képernyő.
4. A **▲▼** gombokkal válassza ki a számot, majd nyomja meg a **☐** gombot. A számtól balra megjelenik egy jelölés.
5. Ismételje a 4. lépést a további számok kijelöléséhez.
6. Adott szám listából való törléséhez lépjen a számra, majd nyomja meg újra a **☐** gombot. A jelölés eltűnik.
7. Ha kész, válassza a **Rip** gombot a **▲▼** gombokkal, majd nyomja meg a **☐** gombot. Megjelenik a Rip ablak.
8. A **▲▼** gombokkal válassza ki a beolvasott fájlok tárolására használni kívánt eszközt, és nyomja meg a **☐** gombot.

| MEGJEGYZÉS |

- ▶ A beolvasás közben ne bontsa az eszköz csatlakozását.
9. Ha félbe szeretné szakítani a szám beolvasását, nyomja meg a **☐** gombot, és válassza az **Igen** lehetőséget. A folytatáshoz nyomja meg a **Nem** gombot.
 10. Ha elkészült, megjelenik a "A rippelés sikeres volt." üzenet. Nyomja meg a **☐** gombot.
 11. A **RETURN** gomb megnyomásával lépjen vissza a Lejátszás képernyőre.

| MEGJEGYZÉS |

- ▶ Ez a funkció nem érhető el DTS Audio CD-k esetén.
- ▶ Ezt a funkciót nem minden lemez támogatja.
- ▶ A beolvasás .mp3 formátumba kódolja a zenét 192 kbps sebességgel.
- ▶ A Beolvasás képernyőn választhatja az **Mind kiválasztása** és az **Összes törl.** lehetőséget is.
 - A **Mind kiválasztása** gombbal kiválaszthatja az összes számot, majd nyomja meg a **☐** gombot. Ez törli a számok kijelölését.
 - A **Összes törl.** gombbal törölheti az összes szám jelölését egyszerre.

A Bluetooth használata

A Bluetooth segítségével sztereó minőségű audiót hallgathat vezeték nélkül!

Mi a Bluetooth?

A Bluetooth technológia lehetővé teszi, hogy a Bluetooth-kompatibilis eszközök vezeték nélkül csatlakozhassanak egymáshoz.

- Bluetooth-eszköz zajt bocsáthat ki vagy hibásan működhet a következő esetekben:
 - Ha egy testrészével hozzáér a Bluetooth-eszköz vagy a Házimozi rendszer adó/vevő rendszeréhez.
 - Ha elektromos zavarásoknak vannak kitéve olyan akadályoktól, mint pl. falak, sarkok vagy irodai elválasztófalak.
 - Ha elektromos interferenciának vannak kitéve azonos frekvenciákat használó berendezésektől, például orvosi berendezések, mikrohullámú sütők, vagy vezeték nélküli LAN hálózatok.
- Csatlakoztassa a Házimozit és a Bluetooth-eszközt amikor egymás közelében vannak.
- Minél nagyobb a Házimozi és a Bluetooth-eszköz közötti távolság, annál rosszabb lesz a kapcsolat. Ha a távolság nagyobb, mint a Bluetooth hatótávolsága, a kapcsolat megszűnik.
- Előfordulhat, hogy a gyengébb vételt biztosító környezetekben a Bluetooth-kapcsolat nem működik megfelelően.
- A Házimozi 10 méter hatótávolsággal rendelkezik minden irányban, ha nincsenek akadályok. A kapcsolat automatikusan megszakad, ha a készülék a hatótávolságon kívül esik. A hatótávolságon belül a hangminőséget ronthatják a falak vagy ajtók, és egyéb akadályok.
- Ez a vezeték nélküli eszköz elektromos interferenciát okozhat a működése közben.

A Házimozi csatlakoztatása Bluetooth-eszközhöz

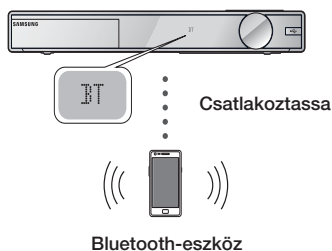

Ellenőrizze, hogy a Bluetooth-eszköz támogatja-e a Bluetooth-kompatibilis sztereó fejhallgató funkciót.

1. Nyomja meg a készülék távirányítójának **FUNCTION** gombját a **BT** üzenet megjelenítéséhez.
2. Lépjen be a csatlakoztatni kívánt Bluetooth-eszköz Bluetooth menüjébe. Részleteket lásd a Bluetooth-készülék használati útmutatójában.
3. Lépjen be a Bluetooth-eszköz sztereó fejhallgató menüjébe.
 - Megjelenik az észlelt eszközök listája.
4. A listából válassza ki a "[HTS]Fxxxx" lehetőséget.
 - Amikor a házimozsi készüléket a Bluetooth-eszközhöz csatlakoztatja, akkor az előző kijelzőn megjelenik a csatlakoztatott Bluetooth-eszköz és a házimozsi neve.
5. Játssza le a kívánt zenét a csatlakoztatott eszközön.
 - A Bluetooth-eszköz által lejátszott zene ezután a Házimozsi rendszeren keresztül hallgatható.

| MEGJEGYZÉS |

- ▶ A Házimozsi rendszer támogatja a közepes minőségű SBC adatokat (237kbps@48kHz) és a magas minőségű SBC adatokat (328kbps@44.1kHz).
- ▶ Az AVRCP funkció támogatása. A funkciója a csatlakoztatott készüléktől függően változhat.
- ▶ Csak A2DP Profil támogatott Bluetooth-eszközöket csatlakoztasson.
- ▶ Egyszerre csak egy Bluetooth-eszköz csatlakoztatható.
- ▶ Előfordulhat, hogy a keresési és kapcsolódási funkció nem működik a következő esetekben:
 - Ha erős elektromos mező van a házimozsi mellett vagy annak közelében.
 - Ha egyszerre több Bluetooth-eszközt csatlakoztat a készülékhez.
 - Ha a Bluetooth-eszköz ki van kapcsolva, nincs a helyén vagy hibásan működik
 - Fontos, hogy olyan eszközök, mint mikrohullámú sütők, vezeték nélküli LAN adapterek, fluoreszcens lámpák vagy gázszűtők ugyanazt a frekvencia-tartományt használják, mint a Bluetooth-eszköz, és elektromos interferenciát eredményezhetnek.

A Bluetooth-eszköz és a Házimozsi csatlakoztatásának bontása

Bonthatja a Bluetooth-eszköz és a Házimozsi csatlakoztatását. Részleteket lásd a Bluetooth-készülék használati útmutatójában.

- Amint a Házimozsi és a Bluetooth-eszköz csatlakoztatása megszűnik, a **DISCONNECTED** felirat jelenik meg a kijelzőn.

A Bluetooth-eszköz és a Házimozsi csatlakoztatásának bontása

Nyomja meg a () gombot a Házimozsi előlő paneljén a **BT** módból egy másik módba váltáshoz vagy a Házimozsi kikapcsolásához.

- A funkcióváltás miatti kapcsolatbontás esetét kivéve a Bluetooth-eszköz egy rövid ideig válaszra vár a Házimozsától, mielőtt végleg bontaná a kapcsolatot. (A bontáshoz szükséges idő a Bluetooth-eszköztől függően eltérő lehet.)

| MEGJEGYZÉS |

- ▶ Bluetooth-kapcsolati módban a Bluetooth-kapcsolat megszűnik, ha a távolság a Házimozsi és a Bluetooth-eszköz között 10 méter nagyobb lesz. Ha a Bluetooth-eszköz újra a hatótávolságon belül kerül, vagy újraindítja a Bluetooth-eszközt, akkor újra csatlakoztatni kell a házimozsit a Bluetooth-eszközzel.
- ▶ Bluetooth módban a képernyővédő elindul, ha a Bluetooth-eszköz 5 percig Készenlétben marad. A Bluetooth-eszköz csatlakoztatásához kapcsolja ki a képernyővédőt, majd csatlakoztassa azt. A képernyővédő kikapcsolásához nyomja le a távirányító bármelyik gombját (a hangerőgombokat, egy számgombot, stb.)

Fotó tartalmak lejátszása

Lejátszhatók a DVD-n, USB-n, mobil eszközön vagy PC-n található fotó tartalmak.

A Tools menü használata

Lejátszás közben nyomja meg a **TOOLS** gombot.

Előző	Az előző képre ugrás.
Következő	A következő képre ugrás.
indítása/ Diavetítés leállítása	Diavetítés lejárta/szüneteltetése.
Diabemutató beállításai	<ul style="list-style-type: none">▪ Sebesség : A diavetítés sebességének beállítása.▪ Effektusok : A diavetítés speciális effektusainak beállítása.
Nagyítás	Az aktuális kép kinagyítása. (Nagyítás max. 4-szeresére)

Forgatás	A kép elforgatása. (Elforgatás óramutatóval egyező vagy ellentétes irányba).
Háttérzene	Diavetítés megjelenítése közben zenehallgatás.
Beállítások	<ul style="list-style-type: none"> ▪ Kép üzemmód <ul style="list-style-type: none"> - Kiemelt : Az élesség növelése. - Normál : A legtöbb esetben ez alkalmazható. - Film : Ez a legjobb beállítás mozifilmek nézéséhez. - Felhasználó : A felhasználó állíthatja be a képminőséget és a zajcsökkentést. ▪ Információ : Képinformációk megjelenítése.
Ekvalizermód	Testreszabhatja személyes hangbeállításait a hangszínszabályozó beállításokkal.
Ekvalizer beállításai	A funkció csak akkor érhető el, ha az Ekvalizermód beállítása Be .

| MEGJEGYZÉS |

- ▶ A lemeztől vagy tárolóeszköztől függően az Opciók menü eltérő lehet. Nem minden opció jelenik meg.
- ▶ A Háttérzene funkcióhoz a fotófájloknak és a zenefájloknak is ugyanazon az adathordozón kell lenniük. A hangminőséget azonban befolyásolja az MP3 fájl bitsebessége, a fotó mérete és a kódolási mód.
- ▶ Teljes képernyős módban a felirat és a PG grafika nem nagyítható fel.

A Nézet és Opciók menü használata a Fotó fájllista megjelenítésekor

Fényképek		
Nézet	Dátum	Az adathordozón vagy tárolón lévő összes fotófájl csoportosítása dátum szerint. Egy csoportra való kattintással megjelenítheti a csoportba tartozó fotókat.
	Cím	Az adathordozón vagy tárolón lévő összes fotófájl megjelenítése címek szerint.

	Mappa	Az adathordozón vagy tárolón lévő összes mappa megjelenítése.
Opciók	Diavetítés	Elindítja a diavetítést. Megjeleníti az összes fájl az aktuális mappában egymás után. Ha diavetítést szeretne létrehozni a fotók kiválasztott csoportjával, lásd a Kiválasztott lejátszása című részt alább.
	Kijelöltek lej.	A Kiválasztott lejátszása funkcióval létrehozhatja a lejátszani kívánt fájlok listáját. Lényegében minden médiatípus esetén ugyanúgy használható. Lásd a Lejátszólista létrehozása Audió CD-n című fejezetet a 38. oldalon.
	Küldés	A Küldés lehetőséggel feltölthet fájlokat a szolgáltatásokba (Picasa, Facebook stb.) vagy eszközökre. A Küldés funkció használatához létre kell hozni egy fiókot az online oldalon, és be kell jelentkezni a Bejelentkezés funkcióval.

| MEGJEGYZÉS |

- ▶ A lemeztől vagy tárolóeszköztől függően az Opciók menü eltérő lehet. Nem minden opció jelenik meg.

Rádió hallgatása

A távirányító gombjainak használata

1. A **FUNCTION** gombbal válassza ki az **FM** lehetőséget.
2. Hangolja be a kívánt csatornát.
 - Automatikus hangolás 1 : Az **[M]** gombbal válassza ki a **Preset** pontot, majd a **TUNING/CH** (**^** **v**) gombokkal válassza ki a programozott csatornát.
 - Mielőtt behangolhatna programozott csatornákat, be kell programoznia a csatornákat a memóriába. További utasítások az 42. oldalon.

- Manuális hangolás : Az **□** gombbal válassza ki a **Kézi** pontot, majd a **TUNING/CH** (**^** **v**) gombokkal hangoljon be alacsonyabb vagy magasabb frekvenciára.
- Automatikus hangolás: Az **□** gombbal válassza ki a **Kézi** pontot, majd a **TUNING/CH** (**^** **v**) gombokkal automatikusan keresse ki a csatornát.

Mono/sztereoó kiválasztása

Nyomja meg a **MO/ST** gombot.

- A gomb többszöri megnyomásával a **STEREO** és **MONO** lehetőségek közül választhat.
- A rosszabb vételi körzetekben válassza a **MONO** lehetőséget az interferencia kiszűréséhez.

Csatornák programozása

Például: Az FM 89.10 beprogramozása a memóriába

1. A **FUNCTION** gombbal válassza ki az **FM** lehetőséget.
2. A **TUNING/CH** (**^** **v**) gombokkal válassza ki a <89.10> frekvenciát.
3. Nyomja meg a **TUNER MEMORY** gombot.
 - A **SZÁM** villog a kijelzőn.
4. Nyomja meg a **TUNER MEMORY** gombot újra.
 - Nyomja meg a **TUNER MEMORY** gombot, mielőtt a **SZÁM** eltűnik a kijelzőről.
 - A **TUNER MEMORY** gomb megnyomása után, a **SZÁM** eltűnik, a csatornát pedig a készülék eltárolja.
5. További csatornák programozásához ismételje a 2-4 lépéseket.
 - Programozott állomás behangolásához nyomja meg a **□** gombot a Preset kiválasztásához, majd nyomja meg a **TUNING/CH** (**^** **v**) gombot az állomás kiválasztásához.

Az RDS szolgáltatásról

Az RDS (Radio Data System) használata

FM csatornák vételéhez

Az RDS segítségével a FM csatornák a normál programjell mellett további adatjeleket is adhatnak.

Elküldhetik például állomásnevüket, információkat a sugárzott programról, például sport vagy zenei program stb.

RDS szolgáltatást nyújtó FM rádióállomás behangolásánál az RDS jelzés kigyullad a kijelzőn.

Az RDS funkció vétele

- **PTY** (Program típus) : Az éppen sugárzott műsor típusának megjelenítése.
- **PS NAME** (Program szolgáltatás neve) : A műsorszóró 8 karakterből álló nevének kijelzése.
- **RT** (Rádió szöveg) : Állomás által sugárzott szöveg dekódolása (ha van), amely maximum 64 karakterből áll.
- **CT** (Idő) : Dekódolja az FM frekvencián érkező időjelet. Nem minden állomás sugároz PTY, RT és CT információkat, ezért nem minden esetben jeleníthetők meg.
- **TA** (Forgalmi információk) : A TA ON/OFF jelzi, hogy a forgalmi információk fogadása történik.

| MEGJEGYZÉS |

- ▶ Az RDS nem működik megfelelően, ha a behangolt állomás nem adja megfelelően az RDS jelet, vagy a jel gyenge.

RDS jelek megjelenítése

A sugárzott RDS jelek megjeleníthetők a kijelzőn.

Nyomja meg az **RDS DISPLAY** gombot FM csatorna hallgatása közben.

- A gomb többszöri megnyomásával a kijelzőn a következő információk váltogathatók :
PS NAME → RT → CT → Frekvencia

PS (Program szolgáltatás)	Keresés közben a <PS NAME> felirat jelenik meg, majd a csatorna neve. Ha nincs jel, a <NO PS> felirat jelenik meg.
RT (Rádió szöveg)	Keresés közben az <RT> felirat jelenik meg, majd megjelennek a csatorna által küldött szövegek. Ha nincs jel, a <NO RT> felirat jelenik meg.
Frekvencia	Az állomás frekvenciája (nem RDS szolgáltatás)

A kijelzőn megjelenő karakterekről

Amikor a kijelzőn PS vagy RT jelek jelennek meg, a következő karakterek használatosak.

- A kijelző nem tesz különbséget a nagybetűk és a kisbetűk között, és mindig nagybetűk jelennek meg.
- A kijelzőn nem jeleníthetők meg ékezetes karakterek, az <A,> jelenik meg például az ékezetes <A's>, például <Á, Ä, Å, Æ, ™ és Å.> helyett.

PTY (Program típus) kijelzés és

PTY SEARCH funkció

Az RDS szolgáltatás egyik előnye, hogy PTY kódokkal kikereshető egy adott csatorna a tárolt csatornák közül.

Csatorna keresése PTY kódokkal

□ Mielőtt elkezdené!

- A PTY keresés csak programozott csatornák esetén használható.
- A folyamat közben a keresés a **□** gombbal szakítható félbe.
- A következő lépésekre korlátozott idő áll rendelkezésre. Ha a beállítás törlik meg a befejezés előtt, kezdje újra az 1. lépéstől.
- Ha az elsődleges távirányító gombjait használja, az FM csatornát is az elsődleges távirányítóval válassza ki.

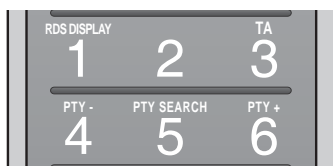

1. Nyomja meg az **PTY SEARCH** gombot FM csatorna hallgatása közben.
2. Nyomja addig a **PTY-** és **PTY+** gombokat, amíg a kívánt PTY kód megjelenik a kijelzőn.
 - A kijelzőn az itt leírt PTY kódok jelenhetnek meg.
3. Nyomja meg újra a **PTY SEARCH** gombot, amíg az előző lépésben kiválasztott PTY kód még látszik a kijelzőn.
 - A készülék 29 programozott FM állomást keres ki, megáll, ha megtalálta a kiválasztottat, és behangozza.

A speciális effektusok távirányító-gombjainak használata

SOUND EFFECT Funkció

SOUND
EFFECT

A hang optimalizálását végző mód kiválasztása.

1. Nyomja meg a **SOUND EFFECT** gombot.
2. A **▲▼** gombbal válassza ki a kívánt módot: **DSP, Dolby Pro Logic II** vagy **SFE mód**.
3. A **◀▶** gombokkal kiválaszthatja a kívánt hangeffektust.

□ DSP

MP3 Enhancer → Power Bass → Football → Ki

- **MP3 Enhancer** : Ez a funkció a hangminőség javításában segít (pl. MP3 zene lejátszásakor). Segítségével az MP3 szintű hang (24 kHz, 8bit) feljavítható CD szintű hangra (44.1 kHz, 16bit).
- **Power Bass** : Növeli a mély hangok erejét, és dübörgő hangeffektust biztosít.
- **Football** : Dinamikus, realisztikus, stadionszerű hang. Futballmeccsek és más sportesemények nézéséhez.
- **Ki** : Kiválasztja a normál hallgatást.

□ Dolby Pro Logic II

Movie → Music → Game → Matrix → Pro Logic → Ki

- **Film** : Valóság-hű hangzást ad a videofilmek hangjának.
- **Zene** : Zenehallgatáskor a tényleges előadáshoz hasonló hangeffektusok élvezhetők.
- **Játék** : Valóság-hűbbé teszi a játékok hangját.
- **Matrix** : Többcsatornás surround hang hallható.
- **Pro Logic** : 2 csatornás hangforrás lejátszása 5.1CH térhatású hangként az összes hangszóró használatával.
 - A bemenő jeltől függően nem minden hangszóró lesz hallható.
- **Ki** : Kiválasztja a normál hallgatást.

□ SFE mód

Bostoni Symphony Hall (1. terem) → Pozsonyi Filharmónia koncertterme (2. terem) → Szőuli dzsesszklub B → Szőuli templom → Amfiteátrum (rock) → Ki

- **Bostoni Symphony Hall (1. terem)** : A vokális hangokat emeli ki, koncertteremhez hasonlóan.
- **Pozsonyi Filharmónia koncertterme (2. terem)** : Szintén a vokális hangokat emeli ki, koncertteremhez hasonlóan, de kevésbé, mint a HALL1.
- **Szőuli dzsesszklub B** : Ajánlott beállítás jazz zenéhez.
- **Szőuli templom** : Nagy templom hangulatát kelti.
- **Amfiteátrum (rock)** : Ajánlott beállítás rockzenéhez.
- **Ki** : Kiválasztja a normál hallgatást.



Természetesebb és élénkebbé, gazdagabb tónusúvá teszi a hangot a hangmélység szintbeállításával.

Ki → Erős → Gyenge

| MEGJEGYZÉS |

▶ A 3D hang FM módban nem elérhető.



A hangot **Házimozi-hangszórókra** vagy **TV hangszóróra** hallgathatja a **TV SOUND** gombbal.

1. Csatlakoztassa a HDMI kábelt a TV-hez és a Házimozihoz. (lásd a 18. oldalt)
2. A csatlakoztatott Házimoziin és a TV-n kapcsolja az **Anynet+ (HDMI-CEC)** funkciót **Be**.
3. Nyomja meg a távirányító **TV SOUND** gombját.

4. Ha megnyomja a **TV SOUND** gombot, a **TV SOUND ON/OFF** villog röviden az Előlap kijelző részén, majd átvált **D. IN**-re.

- **TV SOUND ON** : Kimenet a **Házimozi-hangszórókra**.
- **TV SOUND OFF** : Kimenet az Anynet+ csatlakozású **TV hangszóróra**.

□ Ezt akkor használja, ha:

- 1) Ha a hangot a házimozis hangszórókon keresztül szeretné hallgatni TV-nézés közben.
- 2) Ha a TV-hez csatlakoztatott USB adathordozó hangját szeretné a házimozis hangszórókon keresztül hallgatni.

□ TV SOUND ON/OFF támogatású specifikáció

Csatlakoztatott TV	Anynet+ (HDMI-CEC) beállítás	TV hang BE	TV hang KI
Anynet+ (HDMI-CEC) kompatibilis TV	BE	O	O
	KI	O	X
Nem Anynet+ (HDMI-CEC) kompatibilis TV	Nincs művelet	O	X

A készülék hálózathoz csatlakoztatásával különböző szolgáltatások vehetők igénybe, például videó jelfolyam vagy online alkalmazások.

A hálózati szolgáltatások használatához először a következőket kell tennie:

1. Csatlakoztassa a készüléket a hálózatra. (lásd a 19. oldalt)
2. Adja meg a hálózati beállításokat. (Lásd a 26–28. oldalt)

Bejelentkezés a Samsung fiókba

Javasoljuk lépjen be a Samsung fiókba, mielőtt filmek és TV műsorokat vagy alkalmazásokat érne el.

A Samsung fiókba való bejelentkezéshez kövesse az alábbi lépéseket:

1. A Főmenü képernyőn nyomja meg a **PIROS (A)** gombot. Megjelenik a Bejelentkezési képernyő.
2. Válassza ki az **E-mail** mezőt, és nyomja meg a gombot. Megjelenik a Képernyőbillentyűzet ablak.
3. A billentyűzettel írja be az e-mail címét. Ha kész, válassza a **Kész** gombot, majd nyomja meg a gombot. Megjelenik újra a Bejelentkezési képernyő.
4. Válassza ki a **Jelszó** mezőt, és nyomja meg a gombot. Megjelenik a Billentyűzet ablak.
5. Írja be a jelszó a billentyűzettel. Ha kész, válassza a **Kész** gombot, majd nyomja meg a gombot. Megjelenik újra a Bejelentkezési képernyő.
6. A bejelentkezési folyamat megkönnyítésére gombokkal válassza ki a **Automatikus bejelentkezés** pontot, és nyomja meg a gombot.
7. Válassza ki a **Bejel.** pontot, és nyomja meg a gombot. A készülék belépési a fiókba. A fiók e-mailjei a képernyő bal alsó részén jelennek meg.

| MEGJEGYZÉS |

- ▶ Ha kiválasztotta a **Automatikus bejelentkezés** pontot, a következő alkalommal a készülék automatikusan megadja e-mail címét és jelszavát. Csak a Bejelentkezés pontot kell kiválasztania.
- ▶ Ha az e-mail cím és a jelszó nem jelenik meg a Bejelentkezési képernyővel együtt, válassza ki a lefelé mutató nyíl gombot az Email mező mellett, és nyomja meg a gombot. Az összes regisztrált fiókot tartalmazó legördülő listája jelenik meg. Válassza ki a fiókot, és nyomja meg a gombot. A készülék ki fogja tölteni az e-mail és a jelszó mezőket.

- ▶ Ha bejelentkezés után megnyomja a **PIROS (A)** gombot, a Saját fiók ablak jelenik meg. Az ablakban, kiválaszthatja a Kijelentkezés, a Fiók adatainak megváltoztatása, a Szolgáltatási fiókok összekapcsolása, a Fiókok eltávolítása a készülékről, és a Fiók inaktíválása pontot.
- ▶ Mozifilmek kölcsönzéséhez és fizetős alkalmazások beszerzéséhez szüksége lesz egy a fiókhoz regisztrált hitelkártyára. Ha még nem regisztrált hitelkártyát válassza ki a Fiók adatainak megváltoztatása pontot. Fiók adatainak megváltoztatása oldalon válassza ki a **Kártya reg.** pontot, nyomja meg a gombot, és kövesse a képernyőn megjelenő utasításokat.

Filmek és TV műsorok, vagy alkalmazások használata

Ha nem állította be a Smart Hub szolgáltatást, filmek és TV műsorok megtekintése, vagy alkalmazások használata előtt, a készülék megkéri, hogy végezze el a Smart Hub beállítását.

1. A Főmenü képernyőn, válassza ki a **Film és TV-műsor** vagy az **Alkalmazások** pontot, és nyomja meg a gombot. Ha az **Alkalmazások** pontot választotta, ugorjon a 4. lépésre.
2. Ha a **Film és TV-műsor** pontot választotta, megjelenik a Smart Hub ablak és megkérdezi be akarja-e állítani a Smart Hub szolgáltatást. Válassza ki a **Igen** pontot, és nyomja meg a gombot. Megjelenik az Üdvözlő képernyő.
3. Válassza ki a **Indítás** pontot, és nyomja meg a gombot. Megjelenik a Smart Hub használatára vonatkozó Feltételeket és Adatvédelmi Szabályzatot tartalmazó képernyő.
4. A Smart Hub használatára vonatkozó Feltételeket és Adatvédelmi Szabályzatot tartalmazó képernyőn át kell néznie és egyet kell értenie mind a Smart Hub használatára vonatkozó Feltételekkel, mind az Adatvédelmi Szabályzattal a Smart Hub használatához.
5. A teljes dokumentum megtekintéséhez görgessen le és kattintson a Részletek megtekintése gombokra.
6. Ha befejezte az olvasást görgessen fel az első beviteli mezőre és nyomja meg a gombot, hogy elfogadja a használatára vonatkozó Feltételeket és hozzájáruljon az Adatvédelmi Szabályzathoz.
7. Nyomja meg a **▶** gombot kétszer, hogy át lépjen a Kiegészítő Adatvédelmi értesítés képernyőre.
8. A teljes értesítés megtekintéséhez kattintson a Részletek megtekintése gombra.
9. Ha befejezte az olvasást görgessen fel a felső beviteli mezőre és nyomja meg a gombot

| MEGJEGYZÉS |

- ▶ Nem kell hozzájárulnia a Kiegészítő Adatvédelmi értesítéshez, de lehetséges, hogy néhány Smart TV funkció nem lesz elérhető ha nem teszi meg.
- 10. Nyomja meg a **▶** gombot kétszer. Megjelenik a Beállítás befejezése képernyő. Nyomja meg a gombot.

Filmek és TV műsorok használata

Letölthet vagy adatfolyamként fogadhat fizetős vagy ingyenes filmeket és TV műsorokat és megnézheti őket a TV-n.

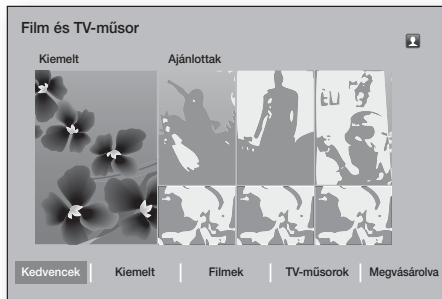

1. A Főmenü képernyőn, válassza ki a **Film és TV-műsor** pontot, és nyomja meg a gombot.
2. Válasszon ki egy **Kiemelt** vagy egy **Ajánlottak** filmet, és nyomja meg a gombot. Megjelenik az adott film oldala.

VAGY

Nyomja meg a nyíl gombbal és lépjen a képernyő aljára. Válassza ki a **Kedvencek**, a **Kiemelt**, a **Filmek**, a **TV-műsorok**, vagy a **Mégvásárolva** lehetőséget, és nyomja meg a gombot.

A megjelenő képernyőn a gombokkal válasszon ki egy műsort vagy egy filmet, és nyomja meg a gombot.

A TV műsorok vagy filmek képernyőn, kiválaszthatja a **Újdonságok**, **Legnépszerűbb**, vagy a **Műfajok** pontokat is, még több elérhető műsor vagy film megtekintéséhez. A Műfaj képernyőn a gombokkal válasszon ki egy **Műfaj**, és nyomja meg a gombot.

A TV műsorokat és filmeket megjelenítő képernyőnkön válasszon a gombokkal, és nyomja meg a gombot.

3. A választott műsor vagy film megtekintéséhez, válassza ki a **Nézés most** pontot, és nyomja meg a gombot. Megjelenik a kiválasztó képernyő különböző helyek listáival a filmek kikölcsonözhetőek, az árákkal együtt.
4. Válassza ki a helyet, és nyomja meg a gombot. Kövesse a képernyőn megjelenő utasításokat a film elindításához.

| MEGJEGYZÉS |

- ▶ Ha még nem jelentkezett be a Samsung fiókba a 3. lépés után megjelenik a Bejelentkezési képernyő és be kell lépnie.

- ▶ Ha még nem kapcsolt hitelkártyát a Samsung fiókhöz, a belépés után megjelenik a Kártya regisztrálása képernyő. Kövesse a megjelenő utasításokat. Filmek kölcsönzéséhez és fizetős alkalmazások beszerzéséhez rendelkeznie kell egy a fiókhöz regisztrált hitelkártyával.

Alkalmazások használata

Letölthet alkalmazásokat az internetről, és elérhet különböző fizetős vagy ingyenes alkalmazásokat, és megjelenítheti őket a TV-n. Egyes alkalmazások eléréséhez Samsung számlával kell rendelkeznie.

Az alkalmazás képernyő áttekintése

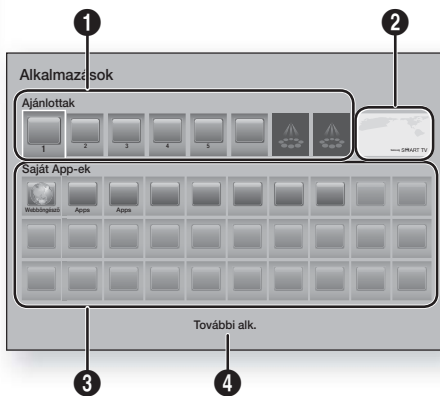

1	<p>Ajánlottak : A Samsung által ajánlott tartalom kezelése.</p> <p>Hozzáférés fizetős vagy ingyenes letölthető alkalmazásokhoz.</p>
2	<p>Kiemelt Alkalmazások : A gombokkal válasszon ki egy megjelenített Kiemelt Alkalmazást, és nyomja meg a gombot. Megjelennek az alkalmazásról az információk.</p>
3	<p>Saját App-ek : Az Összes letöltött képernyőn módosítható alkalmazások személyes galériája jelenik meg.</p>
4	<p>További alk. : Válassza a További alk. lehetőséget az Összes letöltés képernyőn, ahol alkalmazások hozzáadhatók, módosíthatók és törölhetők, és megjeleníthetők a letöltött alkalmazások.</p>

Alkalmazások letöltése

A Samsung Apps szolgáltatáson keresztül letölthető különböző fizetős vagy ingyenes alkalmazások.

1. Az Apps képernyőn válassza a **Samsung Apps** lehetőséget, majd nyomja meg a **☰** gombot. Megjelenik a Samsung Apps képernyő.
2. A képernyő tetején a **Újdonságok** alatt megjelenik egy sor új alkalmazás. A **◀▶** gombokkal görögse a listát jobbra-balra, és válasszon egy alkalmazást. A **☰** gombbal további információk jeleníthetők meg az alkalmazásról. Ha az alkalmazás ingyenes, válassza a **Letöltés** pontot, majd nyomja meg a **☰** gombot az alkalmazás letöltéséhez. Ha fizetős alkalmazás, válassza a **Vás.** pontot, nyomja meg a **☰** gombot, és kövesse a megjelenő utasításokat.

| MEGJEGYZÉS |

- ▶ Alkalmazás megvásárlásához be kell jelentkezni a Samsung fiókba és meg kell adni a hitelkártya adatait. Nyomja meg a **PIROS (A)** gombot a távirányítón a bejelentkezéshez.
 - ▶ Ha nem regisztrált kártyát, a bejelentkezés után nyomja meg a **PIROS (A)** gombot újra, és válassza a Fiókadatok módosítása pontot a megjelenő ablakban. A Fiókadatok módosítása oldalon válassza a Kártya regisztrációja pontot, nyomja meg a **☰** gombot, majd kövesse az utasításokat.
 - ▶ Elérheti és letöltheti az alkalmazásokat a bal oldalon látható kategóriákból. Az utasítások a 4. lépésnél olvashatók.
3. Az alkalmazás letöltése után válassza a **Futtatás** pontot, majd nyomja meg a **☰** gombot az alkalmazás futtatásához. Az alkalmazás későbbi futtatásához nyomja meg a **RETURN** gombot. Mindkét esetben az alkalmazás ikonja megjelenik az Apps képernyőn.
 4. További alkalmazások megtekintéséhez a **▲▼◀▶** gombokkal lépjen a bal oldali kategórialistára.
 5. A **▲▼** gombokkal válasszon ki egy kategóriát. Újabb kategóriára lépéskor mindig megjelenik egy újabb alkalmazáscsoport a jobb oldalon.
 6. A **▶** gombbal lépjen az alkalmazásra és a **▲▼◀▶** gombokkal léphet alkalmazásról alkalmazásra.
 7. Az alkalmazásról további információkhoz jelölje ki az alkalmazást, majd nyomja meg a **☰** gombot.
 8. Az alkalmazás letöltéséhez kövesse a 2. és 3. lépések utasításait.

Alkalmazás elindítása

1. Válassza az **Alkalmazások** lehetőséget a Főképernyőn, és nyomja meg a **☰** gombot.
2. Az Alkalmazások képernyőn a **▲▼◀▶** gombokkal válasszon ki egy alkalmazást, majd nyomja meg a **☰** gombot. Az alkalmazás elindul.

Az Összes letöltött képernyő használata

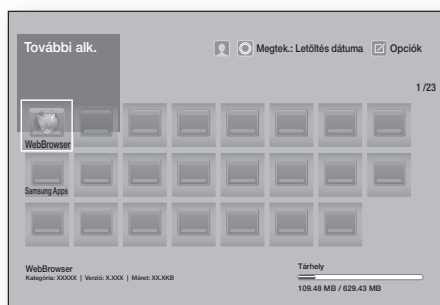

Az Összes letöltött képernyő tartalmazza a letöltött alkalmazásokat és:

- Rendezheti az alkalmazásokat az Összes letöltött képernyőn **Letöltés dátuma**, **Legutóbbi megnyitás** és **Cím** szerint.
- Használhatja a **Opciók** menü funkcióit az Apps képernyő My Apps részében felsorolt alkalmazásokra, például frissítés, alkalmazások áthelyezése mappába, alkalmazások törlése a My Apps képernyőről és zárolás.
- Alkalmazások indítása.

Alkalmazások rendezése

Az alkalmazások rendezéséhez az Összes letöltött képernyőn kövesse az alábbi lépéseket:

1. A Főképernyőn válassza az **Alkalmazások** lehetőséget, majd nyomja meg a **☰** gombot.
2. Az Apps képernyőn a **▼** gombbal lépjen a Letöltött hotspot-ra a képernyő alján, és nyomja meg a **☰** gombot.
3. Az Összes letöltött képernyőn a **▲▶** gombokkal lépjen a **Nézet** pontra a képernyő tetején, és nyomja meg a **☰** gombot.
4. A megjelenő legördülő menüben válassza ki a **Letöltés dátuma**, **Legutóbbi megnyitás** vagy **Cím** pontot majd nyomja meg az **☰** gombot. Az Összes letöltött képernyőn az alkalmazások a kiválasztott kritérium szerint rendezve jelennek meg.

A Opciók menü funkciók használata

Lezárás/feloldás

A Zárolás/Feloldás funkcióval és a Biztonsági PIN-kóddal zárhatja az alkalmazásokat, hogy ne legyenek elindíthatók az Apps vagy az Összes letöltött képernyőn. Az alapértelmezett PIN-kód a 0000.

1. Az Összes letöltött képernyőn a **▶▶** gombokkal lépjen az **Opciók** pontra a képernyő tetején, és nyomja meg a **☑** gombot.
2. Válassza ki a **Lezárás/feloldás** pontot, majd nyomja meg a **☑** gombot.
3. Amikor megjelenik a Zárólagos szolgáltatás, írja be a PIN-kódot a távirányító számgombjaival.
4. Alkalmazás zárolásához válassza ki az alkalmazást, majd nyomja meg a **☑** gombot. Megjelenik egy lakat az alkalmazáson. Ismétlje más alkalmazások zárolásához is.
5. Zárt alkalmazás feloldásához válassza ki az alkalmazást, majd nyomja meg a **☑** gombot.
6. Az összes alkalmazás egyszerre történő zárolásához a **▶▶** gombokkal válassza ki a **Mind lezár** gombot, és nyomja meg a **☑** gombot.
7. Az összes alkalmazás egyszerre történő feloldásához a **▶▶** gombokkal válassza ki a **Mind felold** gombot, és nyomja meg a **☑** gombot.
8. Nyomja meg a **RETURN** gombot kétszer az Apps képernyőre való visszatéréshez. A zárolt alkalmazásokon egy lakat látható a jobb felső sarkokban.

Saj. alk. szerk.

A My Apps szerkesztése funkcióval alkalmazások adhatók hozzá és törölhetők a My Apps képernyőn. Módosítható az alkalmazások pozíciója is a My Apps képernyőn.

Alkalmazás hozzáadása a My Apps képernyőhöz

1. Az Összes letöltött képernyőn a **▶▶** gombokkal lépjen az **Opciók** pontra a képernyő tetején, és nyomja meg a **☑** gombot.
2. Válassza ki a **Saj. alk. szerk.** pontot, és nyomja meg a **☑** gombot. Megjelenik az Alkalmazások szerkesztése képernyő.
3. Válasszon ki egy színes alkalmazást a felső sorból, és nyomja meg a **☑** gombot. A színes alkalmazás ikonja megjelenik a My Apps területen alább és az alkalmazás ikonja a felső sorban szürkítve jelenik meg.

| MEGJEGYZÉS |

- ▶ A szürkített alkalmazások már a My Apps-ben vannak.
4. Ha visszatér az Apps képernyőre, az alkalmazás megjelenik a My Apps területen.

Alkalmazás törlése a My Apps képernyőről

1. Az Összes letöltött képernyőn a **▶▶** gombokkal lépjen az **Opciók** pontra a képernyő tetején, és nyomja meg a **☑** gombot.
2. Válassza ki a **Saj. alk. szerk.** pontot, és nyomja meg a **☑** gombot. Megjelenik az Alkalmazások szerkesztése képernyő.
3. Válassza ki a My Apps képernyőről törölni kívánt alkalmazást, nyomja meg a **☑** gombot, majd nyomja a **▶▶◀◀** gombokat a **X** irányába. Megjelenik a Törlés a My Apps-ből képernyő.
4. Válassza ki a **Igen** pontot, és nyomja meg a **☑** gombot.
5. Ha visszatér az Apps képernyőre, az alkalmazás eltűnik a My Apps területéről.

Alkalmazás áthelyezése a My Apps képernyőn

1. Az Összes letöltött képernyőn a **▶▶** gombokkal lépjen az **Opciók** pontra a képernyő tetején, és nyomja meg a **☑** gombot.
2. Válassza ki a **Saj. alk. szerk.** pontot, és nyomja meg a **☑** gombot. Megjelenik az Alkalmazások szerkesztése képernyő.
3. Válassza ki az alkalmazást, amelyet a My Apps képernyőn szeretne mozgatni, nyomja meg az **☑** gombot, majd a **▶▶◀◀** gombokkal vigye az alkalmazás ikonját az egyik nyíl irányába (<, >, ^, stb.) amely az alkalmazás ikonja körül megjelenik. Az alkalmazás ikonja a kiválasztott irányba mozdul.
4. Miután elhelyezte az alkalmazás ikonját a kívánt helyre, nyomja meg a **☑** gombot.
5. Ha visszatér az Apps képernyőre, az alkalmazás a kiválasztott helyen jelenik meg.

Mappa létreh.

A Mappa létrehozásával létrehozhat egy mappát a Letöltött képernyőn, amelybe alkalmazások helyezhetők.

1. Az Összes letöltött képernyőn a **▶▶** gombokkal lépjen az **Opciók** pontra a képernyő tetején, és nyomja meg a **☑** gombot.
2. Válassza ki a **Mappa létreh.** pontot, és nyomja meg a **☑** gombot. Megjelenik a Mappanépv beállításá ablak.
3. Nyomja meg a **☑** gombot. Megjelenik a billentyűzet.
4. Válassza a **Törlés** gombot a jobb oldalon, majd nyomja meg az **☑** gombot a Folder 1 felirat törléséhez a beviteli mezőből. Ezután a billentyűzettel írja be a mappa kívánt nevét.
5. Ha kész, válassza a **Kész** gombot a képernyő jobb oldalán, és nyomja meg a **☑** gombot. Az előugró ablak újra megjelenik.
6. Válassza ki az **OK** pontot, és nyomja meg a **☑** gombot. Az új mappa megjelenik a képernyő bal oldalán az alkalmazások listájában.

Áthely. mappába

Az Áthelyezés mappába funkcióval az alkalmazások a kívánt mappába helyezhetők.

1. Az Összes letöltött képernyőn a **▶▶** gombokkal lépjen az **Opciók** pontra a képernyő tetején, és nyomja meg a **☑** gombot.
2. Válassza ki a **Áthely. mappába** pontot, majd nyomja meg a **☑** gombot. Megjelenik az Áthelyezés mappába képernyő.
3. A **▶▶◀◀** gombokkal lépjen egy alkalmazásra, majd nyomja meg a **☑** gombot egy alkalmazás kiválasztásához. Az alkalmazás bal felső sarkában megjelenik egy jelölés.
4. Az alkalmazás jelölésének törléséhez nyomja meg a **☑** gombot. A jelölés eltűnik.
5. Ismételje a 3. lépést a további alkalmazások kijelöléséhez.

| MEGJEGYZÉS |

- ▶ Az összes letöltött alkalmazás kiválasztásához válassza ki a **Mind kivál.** pontot a képernyő jobb felső sarkában, majd nyomja meg a **☑** gombot. Az összes alkalmazás kiválasztásának törléséhez válassza ki a **Ö.kij.vissz.** pontot a képernyő jobb felső sarkában, majd nyomja meg a **☑** gombot.
6. Amikor kész, válassza a **Mappa kivál.** gombot a képernyő tetején, majd nyomja meg a **☑** gombot. Megjelenik a Mappa kiválasztása ablak.
 7. A Mappa kiválasztása ablakban a **▶▶** gombokkal válassza ki azt a mappát, ahová az alkalmazásokat át szeretné helyezni, majd nyomja meg a **☑** gombot.
 8. Megjelenik az Apps Moved ablak. Nyomja meg a **☑** gombot.
 9. A mappa megnyitásához a **▶▶◀◀** gombokkal jelölje ki a mappát, majd nyomja meg az **☑** gombot.

Mappa átnevezés

A Mappa átnevezésével átnevezhet egy meglévő mappát.

1. Az Összes letöltött képernyőn a **▶▶** gombokkal lépjen az **Opciók** pontra a képernyő tetején, és nyomja meg a **☑** gombot.
2. Válassza ki a **Mappa átnevezés** pontot, és nyomja meg a **☑** gombot. Megjelenik a Mappa átnevezése képernyő, és egy mappa ki van jelölve.
3. A **▶▶◀◀** gombokkal válassza ki a kívánt mappát, és nyomja meg a **☑** gombot. Megjelenik az Átnevezés ablak.
4. Nyomja meg a **☑** gombot. Megjelenik a billentyűzet.
5. Írja be a mappa új nevét. Ha kész, válassza a **Kész** gombot a képernyő jobb oldalán, és nyomja meg a **☑** gombot. Újra megjelenik az Átnevezés ablak az új névvel.

6. Válassza ki az **OK** pontot, és nyomja meg a **☑** gombot. A mappa átnevezése megtörténik.
7. Válassza a **Bezárás** gombot a képernyő jobb oldalán, és nyomja meg a **☑** gombot.

Törlés

Ezzel törölheti az alkalmazásokat és mappákat a My Apps képernyőről. Ha a mappa alkalmazásokat tartalmaz, a mappa és az alkalmazások is törölődnek. A törlés véglegesen eltávolítja az alkalmazásokat. Ha törölni szeretne használni újra, le kell töltenie.

1. Az Összes letöltött képernyőn a **▶▶** gombokkal lépjen az **Opciók** pontra a képernyő tetején, és nyomja meg a **☑** gombot.
2. Válassza ki a **Törlés** pontot, és nyomja meg a **☑** gombot. Megjelenik a Törlés képernyő.
3. A **▶▶◀◀** gombokkal lépjen egy alkalmazásra, majd nyomja meg a **☑** gombot a kiválasztásához. Az alkalmazás vagy mappa bal felső sarkában megjelenik egy jelölés.
4. Az alkalmazás jelölésének törléséhez nyomja meg a **☑** gombot. A jelölés eltűnik.
5. Ismételje a 3. lépést a további alkalmazások vagy mappák kijelöléséhez.

| MEGJEGYZÉS |

- ▶ Az összes letöltött alkalmazás kiválasztásához válassza ki a **Mind kivál.** pontot a képernyő jobb felső sarkában, majd nyomja meg a **☑** gombot. Az összes alkalmazás kiválasztásának törléséhez válassza ki a **Ö.kij.vissz.** pontot a képernyő jobb felső sarkában, majd nyomja meg a **☑** gombot.
6. A kiválasztások után válassza ki a **Törlés** pontot a képernyő tetején, és nyomja meg a **☑** gombot. Megjelenik a törlés ablak.
 7. Válassza ki a **Igen** pontot, és nyomja meg a **☑** gombot. A kiválasztott alkalmazások törölődnek.

| MEGJEGYZÉS |

- ▶ Zárolt alkalmazás vagy mappa nem törölhető azonnal. Ha zárolt alkalmazást vagy mappát jelöl ki törlésre, a 7. lépésben megjelenik a Zárolás ablak. Írja be a Biztonsági PIN-kódot a mezőbe, és nyomja meg a **☑** gombot. A zárolás feloldódik, és az alkalmazás vagy mappa törölődik.

Alk. friss.

Amikor az alkalmazást frissíteni kell a legújabb verzióra, válassza az **Alkalmazások** lehetőséget, majd a **További alk.** opciót. A További alk. képernyőn válassza az **Alk. friss.** lehetőséget, majd válasszon alkalmazást a listából. Elkezdődik az alkalmazás frissítése a legújabb verzióra. Ugyanakkor az **Alk. friss.** csak akkor jelenik meg a képernyőn, ha frissítés szükséges.

Screen Mirroring

Screen Mirroring funkcióval megjelenítheti az okostelefonon vagy egyéb smart készülék képernyőjét a hálózati rendszerhez kapcsolt TV-n.

1. A Blu-ray hálózati képernyőjénél nyomja meg a távirányító **KÉK (D)** gombját. Megjelenik a Screen Mirroring képernyő.
2. Indítsa el az AllShare Cast szolgáltatást a készüléken.
3. A készüléken keresse meg a hálózati rendszer nevét az elérhető eszközök listájában, és válassza ki.
4. A TV-n megjelenik a csatlakoztatási üzenet (például Android_92gb csatlakoztatása...) majd a csatlakoztatva üzenetet.
5. Kis idő múlva a készülék képernyője megjelenik a TV képernyőjén.

| MEGJEGYZÉS |

- ▶ Ha a Screen Mirroring funkciót használja, a videókép vagy a hang szaggathat, a környezettől függően.
- ▶ AllShare Cast funkciót támogató készülékekhez csatlakoztatható. Fontos, hogy az ilyen készülékhez való csatlakozás nem feltétlenül támogatott a gyártótól függően. A mobilcsatlakozás támogatásáról további információkat a gyártó webhelyén talál.
- ▶ A Bluetooth jelek zavarhatják a Screen Mirroring jeleit. A Screen Mirroring funkció használata előtt ajánljuk, hogy kapcsolja ki a Bluetooth funkciót az okostelefonon vagy egyéb smart készüléken.

A webböngésző használata

Az internet elérhető a webböngésző alkalmazással. Válassza ki a **Webböngésző** pontot a Főmenü képernyőn, és nyomja meg a  gombot.



| MEGJEGYZÉS |

- ▶ Ha elindítja a webböngészőt a készüléken, amelyet HDMI-vel a BD Wise kompatibilis TV-hez csatlakoztatott, és a BD Wise be van kapcsolva, a böngészőt maximális méretűre nagyítja, és a TV felbontását automatikusan az optimálisra állítja.
- ▶ A Webböngésző nem kompatibilis a Java alkalmazásokkal.
- ▶ Ha megpróbál letölteni egy fájlt, és a fájl nem menthető el, hibaüzenet jelenik meg.
- ▶ E-kereskedelem (a termékek online) vásárlása nem támogatott.
- ▶ Az ActiveX nem támogatott.
- ▶ Egyes szolgáltatók által üzemeltetett webhelyek elérhetősége korlátozott lehet.

Hivatkozás böngészés és mutató böngészés

A webböngésző kétféle böngészést tesz lehetővé, a mutató böngészést és a hivatkozás böngészést. Amikor először indítja el a böngészőt, a mutató böngészés aktív. Ha egeret használ a webböngészőben való navigáláshoz, ajánljuk, hogy hagyja aktíván a mutató böngészést. Ha távirányítót használ a webböngészőben való navigáláshoz, ajánljuk, hogy cserélje le a mutató böngészést hivatkozás böngészésre. A hivatkozás böngészés a kiemlést mozgatja az egyik hivatkozásról a másikra a webböngészőben, és sokkal gyorsabb, mint a mutató böngészés a távirányítóval.

A hivatkozás böngészés aktiválásához kövesse az alábbi lépéseket:

1. A távirányító  gombjaival vigye a mutatót a képernyő jobb felső sarkában a Link Browser ikonra. A Link Browser ikon jobbról a harmadik. A mutató a megfelelő helyen van, ha az ikon kékre vált és megjelenik a "Hivatk. böng." üzenet.
2. Nyomja meg a  gombot. A Link Browsing aktiválódik, és aktív marad amikor megnyitja a webböngészőt.

A vezérlőpanel áttekintése

A képernyő tetején lévő vezérlőpanel olyan ikonokat tartalmaz, amelyekkel hasznos funkciók érhetők el. Az alábbiakban leírjuk ezeket az ikonokat a bal szélsővel kezdve.

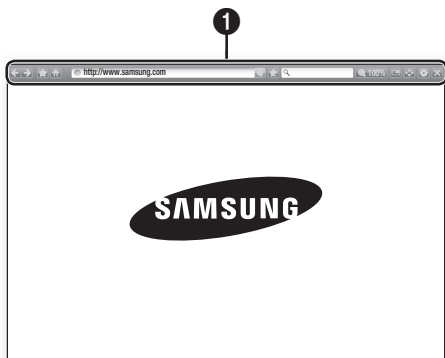

- : Az előző oldalra lép.
- : A következő oldalra lép.
- : Megjeleníti a Könyvjelző és előzmények képernyőt. Megjelölheti az aktuális oldalt, kiválaszthat meglévő könyvjelzőt, és szerkesztheti és törölheti a könyvjelzőket. Megtekintheti a böngészési előzményeket és kiválaszthat újra oldalakat.
- : A webböngésző nyitóoldalára ugrik.
- <http://www.samsung.com> : Manuálisan beírhat oldalcímet a billentyűzet segítségével.
- : Újratölti az aktuális oldalt a frissítéshez.
- : Az aktuális oldalt hozzáadja a könyvjelzőkhöz.
- : Információk keresése a szavak vagy karakterek beírásával a billentyűzeten. Lásd a Képernyőbillentyűzet használata című részt ezen az oldalon.
- 100% : A képernyő nagyítása vagy kicsinyítése adott százalékkal.
- : A PIP funkció bekapcsolása.
- : Átváltás a mutató és a hivatkozás böngészés között.
- : A Böngésző beállításainak konfigurálása. Lásd a Beállítás menü használata című fejezetet az 52. oldalon.
- : A webböngésző bezárása.

A Képernyőbillentyűzet használata

A <http://www.samsung.com> vagy gombra kattintáskor, vagy adat- vagy szövegbeviteli mező elérésekor, a gomb megnyomására megjelenik a képernyőbillentyűzet.

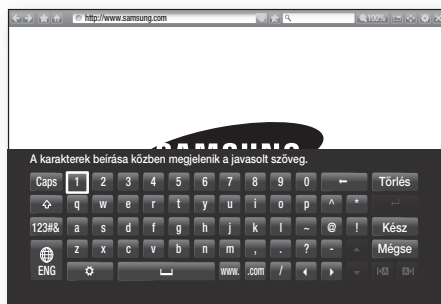



A képernyőbillentyűzet távirányítóval való használatához:

1. A távirányító gombjaival a kijelölést a kívánt betűre vagy számra viheti.
2. A gombbal beírhatja a betűt vagy számot a beviteli mezőbe.
3. Nagybetűk beírásához vigye a kijelölést a **Caps** gombra bal oldalt fent, és nyomja meg a gombot. Nyomja meg a gombot újra a **Caps** gomb kijelölésével a kisbetűkhöz való visszatéréshez.
4. A szimbólumok és további írásjelek eléréséhez jelölje ki az **123#&** gombot bal oldalt fent, és nyomja meg a gombot.
5. A beírt karakter törléséhez vigye a kijelölést a gombra, és nyomja meg a gombot.
6. Az összes beírt karakter törléséhez vigye a kijelölést a **Törlés** gombra, és nyomja meg a gombot.
7. A befejezéshez vigye a kijelölést a **Kész** gombra, és nyomja meg a gombot.

[MEGJEGYZÉS]

- ▶ Ha vezeték nélküli billentyűzetet csatlakoztatott a készülékhez, a billentyűzettel beírhat betűket, számokat, szimbólumokat és írásjeleket. Fontos, hogy a vezeték nélküli billentyűzet csak akkor működik, amikor a képernyőbillentyűzet látható, és csak betűk, számok, szimbólumok és írásjelek beírására használható.



A Képernyőbillentyűzet ablak opciói

A Képernyőbillentyűzet ablak opcióinak eléréséhez jelölje ki a  gombot a billentyűzet alatt balra, és nyomja meg a  gombot.

Nyelv	A billentyűzet nyelvének kiválasztása. Kiválasztható az angol, francia, orosz stb.
Javasolt szöveg	A szöveg beírása közben a billentyűzet javasolt szavakat ad. A funkció Be és Ki .
Következő betű előrejelzése	A billentyűzet előrejelzi a következő betűt a beírás folyamán. Az előrejelzéseket az éppen beírt betű körüli karikával jelzi. Az előrejelzett betű kiválasztható, vagy kiválasztható másik betű is. A funkció Be vagy Ki kapcsolható.

A Beállítás menü használata

A Beállítás menü funkcióival beállítható a Böngésző működése és a biztonsági funkciók.

A Beállítás menü megnyitásához jelölje ki a  ikont a Vezérlőpanelen, majd nyomja meg a  gombot. A beállítás menü egy opciójának kiválasztásához jelölje ki az opciót, majd nyomja meg a  gombot.

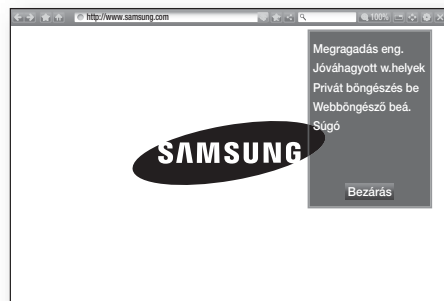

Megragadás eng./ Megragadás letiltása	A Megfogás funkció Be és Ki kapcsolása. Ha a Megfogás funkció be van kapcsolva, a weboldal a csúszka nélkül is mozgatható fel-le. A Megfogás funkció csak mutató böngészés esetén elérhető.
--	--

Jövőahagyott w.helyek

Korlátozhatja a gyermekek hozzáférését helytelen weboldalakhoz csak a regisztrált oldalakhoz való hozzáférés engedélyezésével.

A **Jövőahagyott w.helyek** elérésekor megjelenik a PIN-kód beíró képernyő. Az **Jövőahagyott w.helyek** első elérésekor írja be az alapértelmezett PIN-kódot, a 0000-t a távirányító számgombjaival.

A PIN-kód a Visszaállítás jelszóval módosítható a Jövőahagyott webhelyek funkcióban. Lásd alább.

- **Jövőahagyott webhelyek funkció** : A Jövőahagyott webhelyek funkció be- és kikapcsolása.
- **Jövőh. webhelyek jelsz. alph. állítása** : A Jövőahagyott webhelyek jelszavának módosítása.
- **Akt. hely h.adása** : Az aktuálisan látható weboldal hozzáadása a Jövőahagyott webhelyek listájához.
- **Jövőahagyott webhelyek kezelése** : Beírhat URL-eket, hozzáadhatja a Jövőahagyott webhelyek listájához, vagy törölhet webhelyeket a listáról. Ha bekapcsolja a **Jövőahagyott w.helyek** funkciót és nem adott hozzá webhelyeket a Jövőahagyott webhelyek listájához, nem lesz elérhető weboldal.

Privát böngészés be/ki

A Privát böngészés be- és kikapcsolása. A Privát böngészéssel a böngésző nem őrzi meg a meglátogatott oldalak URL-címeit. Ha engedélyezni szeretné a Privát módot, válassza az **OK** lehetőséget.

Ha a Privát módban van, a "Stop" ikon jelenik meg az URL előtt a képernyő tetején. A Privát mód kikapcsolásához válassza ki újra a menüpontot, amikor be van kapcsolva.

Webböngésző beá.	<ul style="list-style-type: none"> ▪ Beá. kezdőlapként : Beállíthatja a böngésző kezdőlapját. ▪ Popupblokkoló : Az Előugró ablakok blokkolásának be- és kikapcsolása. ▪ Hird.blokkolás : Blokkolhatók a hirdetések, és kiválaszthatók az URL-címek, amelyeknél a hirdetések blokkolva lesznek. ▪ Általános : Törölhetők az olyan személyes adatok, mint a webhely előzmények és a böngészési adatok (cookie fájlok stb.), és a böngésző beállításai visszaállíthatók alaphelyzetbe. ▪ Kódolás : Beállítható a weboldalak kódolása Automatikusra, vagy kiválasztható a kódolási formátum manuálisan egy listából. ▪ Mutató : Beállítható a mutató sebessége, amikor Mutató beállítást használ, és Be és Ki a Smart kurzor funkció. ▪ Böngésző adatai : Megjeleníti a böngésző verziószámát és szerzői jogi információit.
Súgó	Alapvető információk a webböngésző működéséről.

| MEGJEGYZÉS |





- ▶ A webhelytől függően a beállítási funkciók egy része nem aktiválódik. A nem aktiválható funkciók szürkítve jelennek meg és nem használhatók.

Az internetszolgáltatási fiók hozzákapcsolása a készülékhez

A Szolgáltatói fiók hozzákapcsolása funkcióval hozzákapcsolható a készülék az internetszolgáltatási fiókhoz, amelybe a készülék bejelentkezik automatikusan a szolgáltatás alkalmazásának elindításakor.

A szolgáltatási fiók hozzákapcsolásához kövesse az alábbi lépéseket:

1. A Főképernyőn nyomja meg a **PIROS (A)** gombot a távirányítón a Samsung fiókba való belépéshez.
2. A bejelentkezés után nyomja meg a **PIROS (A)** gombot újra a távirányítón.
3. Válassza ki a **Szolgált. fiókok csatolása** lehetőséget a My Account ablakban, és nyomja meg a  gombot.

4. A Szolgáltatói fiók hozzákapcsolása képernyőn válassza ki a készülékhez hozzákapcsolni kívánt szolgáltatást, és nyomja meg a  gombot.
5. Válassza ki a **Regisztrálás** lehetőséget, és nyomja meg a  gombot.
6. Az ID és Jelszó képernyőn írja be a kiválasztott szolgáltatáshoz használt azonosítót a képernyőbillentyűzettel. Ha kész, válassza a **Kész** lehetőséget, majd nyomja meg a  gombot.
7. Ismételje meg a műveletet a jelszóval is. Ha kész, válassza a **Kész** lehetőséget, majd nyomja meg a  gombot.
8. Válassza ki az **OK** pontot, és nyomja meg a  gombot.

BD-LIVE™

A készülék hálózatra történt csatlakoztatása után használhatók a filmekhez kapcsolódó szolgáltatások BD-LIVE kompatibilis lemezek esetén.

1. Csatlakoztasson egy USB flash memóriát a készülék elején lévő USB-ajzatba, majd ellenőrizze a hátralévő memóriát. Legalább 1GB szabad hely kell rendelkezni a BD-LIVE szolgáltatások használatához.
2. Válassza a **Beállítások** lehetőséget a Főképernyőn, és nyomja meg a  gombot.
3. Válassza ki a **Hálózat** pontot, és nyomja meg a  gombot.
4. Válassza ki a **BD-Live beállításai** pontot, és nyomja meg a  gombot.
5. Válassza ki a **BD-adatkezelés** pontot, és nyomja meg a  gombot.
6. Válassza ki a **Eszközválasztás** pontot, és nyomja meg a  gombot.
7. Válassza ki az USB eszközt, és nyomja meg a  gombot.
8. Helyezzen be egy BD-LIVE kompatibilis Blu-ray lemezt.
9. Válassza ki a kívánt BD-LIVE szolgáltatást a lemez gyártójától függően.

| MEGJEGYZÉS |

- ▶ A BD-LIVE és a tartalmak használata a gyártótól függően eltérő lehet.

További információk

Tudnivalók

Csatlakozások

HDMI OUT

- A TV-től függően előfordulhat, hogy egyes HDMI felbontások nem használhatók.
- 3D technológiájú videók megtekintéséhez HDMI-kapcsolattal kell rendelkeznie.
- A túl hosszú HDMI-kábel képzajt okozhat. Ilyenkor kapcsolja a **HDMI mély színek** menüpontot **Ki** értékre.

Beállítások

3D beállítások

- Bizonyos 3D lemezeknél a 3D lejátszás megállításához egyszer meg kell nyomnia a **□** gombot. A film lejátszása megáll, és a 3D mód kikapcsol. 3D videó lejátszása közben a 3D opcióválasztást a **□** gomb egyszeri megnyomásával módosíthatja. Megjelenik a Blu-ray menü. Nyomja meg újra a **□** gombot, és válassza ki a 3D beállításokat a Blu-ray menüből.
- A TV képernyőn lévő kép tartalomtól és pozíciótól függően fekete sávok jelenhetnek meg a bal, jobb vagy mindkét oldalon.

TV képaránya

- A lemezíptustól függően egyes képarányok nem elérhetők.
- Ha a TV képernyőtől eltérő képarányt és beállítást választ, a kép torzulhat.
- A **16:9 eredeti** kiválasztásakor a TV-n a **4:3 Pillarbox** formátum lehet látható (fekete sáv a kép két oldalán).

A BD Wise funkció (csak Samsung termékeken)

- Ha a BD Wise be van kapcsolva, a Felbontás beállítása automatikusan a BD Wise lesz, és a BD Wise jelenik meg a Felbontás menüpontban.
- Ha nem BD Wise-kompatibilis eszközhöz csatlakoztatja a lejátszót, akkor a BD Wise funkciók nem használhatók.
- A BD Wise megfelelő működéséhez kapcsolja Be a funkciót a készüléken és a TV-n is.

Digitális kimenet

- A helyes Digitális kimenetet válassza ki, mert ellenkező esetben nem lesz hang hallgató, vagy zaj keletkezik.
- Ha a HDMI-eszköz (AV erősítő, TV) nem kompatibilis a tömörített formátumokkal (Dolby digital, DTS), az audió jel PCM formátumban kerül a csatlakozóra.
- A normál DVD-k nem tartalmaznak BONUSVIEW audiót és navigációs hangeffektusokat.
- Egyes Blu-ray lemezek nem tartalmaznak BONUSVIEW audiót és navigációs hangeffektusokat.
- A Digitális kimenet beállítás nincs hatással az analóg (L/R) audióra vagy a TV-re jutó HDMI audió kimenetre. Az optikai és HDMI audió kimenetet befolyásolja AV erősítőhöz történő csatlakoztatáskor.
- Ha MPEG audio hangsávokat játszik le, az audió jel PCM lesz, a Digitális kimenet beállításától függetlenül (PCM vagy Bitfolyam).
- A Digitális kimenet akkor aktiválható, ha a **Hangsz. kiválasztása** beállítása **TV-hangszóró**.

BD-Live internetkapcsolat

- A BD-LIVE tartalmak használata során előfordulhat, hogy az Internet-kapcsolat korlátozott lesz.

Anynet+ (HDMI-CEC)

- A TV-től függően egyes HDMI kimeneti felbontások nem működnek. További információ a TV használati útmutatójában található.
- A funkció nem használható, ha a HDMI-kábel nem CEC-kompatibilis.
- Ha a Samsung TV-n Anynet+ embléma látható, akkor kompatibilis az Anynet+ funkcióval.

BD-adatkezelés

- Külső memória módban a lemez lejátszása megáll, ha kihúzza az USB-eszközt a lejátszás közben.
- Csak FAT fájlrendszerben formázott USB-eszközök (DOS 8.3 kötetcímke) támogatottak. Ajánlott USB 2.0 protokollal és 4 MB/sec olvasási/írási sebességgel rendelkező USB-eszközt használni.
- Az adathordozó formázása után a Lejátszás folytatása funkció nem fog működni.
- A BD Adatkezelés memória teljes mérete a körülményektől függően eltérő lehet.

DivX® Video On Demand

- A DivX(R) VOD-ról további információkat a "http://vod.divx.com" címen talál.

Elülső kijelző

- A fényerő nem módosítható a  gombbal és a **VOL** +, - gombokkal.

Hangszóró-beállítás

- Ha a **Hangsz. kiválasztása** beállítása **TV-hangszóró**, a hang a TV hangszórón hallatszik.
- Az Automatikus hangkalibráció funkció működtetése kb. 3 percet vesz igénybe.
- Az Automatikus hangkalibráció funkció működtetésekor ne legyen lemez a készülékben.
- Ha az ASC mikrofont kihúzza az Automatikus hangkalibráció beállítás során, a beállítás törlődik.
- Az Automatikus hangkalibráció bekapcsolásakor a DSP, Dolby Pro Logic II és SFE Módok nem használhatók.
- Ha a készülék külső eszközökhöz vagy más komponensekhez van csatlakoztatva (pl. AUX, D. IN), az Automatikus hangkalibráció beállítás nem feltétlenül lesz pontos.

HDMI audio

- Ha a HDMI audió kimenet a TV hangszóróra kerül, automatikusan lekeveri 2 csatornára.

Visszirányú hangcs.

- Ha az Anynet+ (HDMI-CEC) funkció beállítása Ki, az Audió visszatérő csatorna funkció nem használható.
- Ha nem ARC (Audio Return Channel) kompatibilis HDMI kábelt használ, kompatibilitási problémák léphetnek fel.
- Az ARC funkció csak ARC-kompatibilis TV használata esetén elérhető.

Lejátszás**Videófájlok lejátszása**

- A 20Mbps-nál gyorsabb bitsebességű videófájlok meghaladják a készülék képességeit, és a lejátszás megállhat.

Az audió nyelv kiválasztása

- A ◀▶ jelzés nem jelenik meg a képernyőn, ha a **BONUSVIEW** szakasz nem tartalmaz **BONUSVIEW** audió beállításokat.
- Az Audió nyelv funkcióval elérhető nyelvek a lemezen kódolt nyelvek választékától függenek. Előfordulhat, hogy a funkció vagy egyes nyelvek nem lesznek elérhetők.
- Egyes Blu-ray lemezek PCM vagy Dolby Digital audió hangsáv is lehet angol nyelven.

A feliratnyelv kiválasztása

- A Blu-ray/ DVD lemeztől függően a kívánt feliratnyelv megváltoztatható a Lemezműben. Nyomja meg a **DISC MENU** gombot.
- A funkció attól függ, milyen feliratok vannak a lemezen, és nem minden Blu-ray/DVD lemez esetén elérhető.
- A fő műsor/**BONUSVIEW** módról is jelennek meg információk, ha a Blu-ray lemezen van **BONUSVIEW** szakasz.
- A funkció az elsődleges és a másodlagos feliratokat is megváltoztatja egyszerre.
- Megjelennek az elsődleges és másodlagos feliratok.

JPEG fájlok lejátszása

- Teljes képernyős módban a felirat és a PG grafika nem nagyítható fel.

Média lejátszás**Dolby Pro Logic II mód**

- A Dolby Pro Logic II mód kiválasztása előtt csatlakoztassa a külső készüléket a készülék **AUDIO INPUT** aljzataihoz (L és R). Ha csak az egyik bemenetre (L vagy R) csatlakoztat, a hang nem lesz térhatású.

A TOOLS gomb használata képek megjelenítése közben

- Ha a készülék **BD Wise**-kompatibilis TV-hez van csatlakoztatva, a Képbeállítás menü nem jelenik meg.
- A Háttérzene funkcióhoz a fotófájlokhoz és a zenefájlokhoz is ugyanazon az adathordozón kell lenniük. A hangminőséget azonban befolyásolja az MP3 fájl bitsebessége, a fotók mérete és a kódolási mód is.

Digitális kimenet kiválasztása

Beállítás	PCM	Bitfolyam (feldolgozatlan)	Bitfolyam (DTS újrakódolt)	Bitfolyam (Dolby D újrakódolt)	
Kapcsolat	HDMI-kompatibilis AV erősítő				
Audió jelfolyam Blu-ray lemezen	PCM	PCM 7.1 csatornáig	PCM	DTS újrakódolt	Újrakódolt Dolby Digital *
	Dolby Digital	PCM 5.1 csatornáig	Dolby Digital	DTS újrakódolt	Újrakódolt Dolby Digital *
	Dolby Digital Plus	PCM 7.1 csatornáig	Dolby Digital Plus	DTS újrakódolt	Újrakódolt Dolby Digital *
	Dolby TrueHD	PCM 7.1 csatornáig	Dolby TrueHD	DTS újrakódolt	Újrakódolt Dolby Digital *
	DTS	PCM 7.1 csatornáig	DTS	DTS újrakódolt	Újrakódolt Dolby Digital *
	DTS-HD High Resolution Audio	PCM 7.1 csatornáig	DTS-HD High Resolution Audio	DTS újrakódolt	Újrakódolt Dolby Digital *
	DTS-HD Master Audio	PCM 7.1 csatornáig	DTS-HD Master Audio	DTS újrakódolt	Újrakódolt Dolby Digital *
Audió jelfolyam DVD-n	PCM	PCM 2ch	PCM 2ch	PCM 2ch	PCM 2ch
	Dolby Digital	PCM 5.1 csatornáig	Dolby Digital	Dolby Digital	Dolby Digital
	DTS	PCM 7.1 csatornáig	DTS	DTS	DTS
Definíció Blu-ray lemezhez	Bármelyik	Dekódolja a fő műsor audióját és BONUSVIEW audió jelfolyamát PCM audióra és hozzáadja a navigációs hangeffektusokat.	Csak a fő műsor audiófolyamát biztosítja az AV erősítő számára az audió bitfolyam dekódolásához. BONUSVIEW audió és navigációs hangeffektusok nem hallhatók.	Dekódolja a fő műsor audióját és BONUSVIEW audió jelfolyamát PCM audióra és hozzáadja a navigációs hangeffektusokat, majd újrakódolja a PCM audiót DTS bitfolyammá.	Dekódolja a fő műsor audióját és BONUSVIEW audió jelfolyamát PCM audióra és hozzáadja a navigációs hangeffektusokat, majd újrakódolja a PCM audiót Dolby digital bitfolyammá vagy PCM-re.

- Ha a forrás jelfolyam 2ch vagy mono, az "Újrakódolt Dolby D" beállítás nem használható. A kimenet PCM 2ch lesz.

A Blu-ray lemezek három audió jelfolyamot tartalmazhatnak :

- Fő műsor audió: A fő film audió hangsávja.
- BONUSVIEW audió : További hangsáv, például rendezői vagy színészi kommentár.
- Navigációs hangeffektusok : A navigációs hangeffektusok a menüpontok kiválasztásánál hangzanak fel. A navigációs hangeffektusok Blu-ray lemezenként eltérőek lehetnek.

Felbontás a tartalomtípustól függően

Beállítás		Tartalomtípus	Blu-ray Disc	E-tartalmak/digitális tartalmak
		BD Wise	Blu-ray lemez felbontása	1080p@60F
Auto.	Filmkocka : Auto.	UHD-kimenet : Auto.	2160p@24F	2160p@24F
		UHD-kimenet : Ki	1080p@24F	1080p@24F
	Filmkocka : Ki		TV max. bemeneti felbontása	TV max. bemeneti felbontása
	Filmkocka : Auto. (24Fs) ★ Csak 1080p és 1080i		1080p@24F	1080p@24F
		1080p	1080p@60F	1080p@60F
		1080i	1080i	1080i
		720p	720p	720p
		576p/480p	576p/480p	576p/480p

Beállítás		Tartalomtípus	DVD	
		BD Wise	480i	
Auto.	Filmkocka : Auto.	DVD 24Fs átalakítás : Auto.	UHD-kimenet : Auto.	2160p@24F
			UHD-kimenet : Ki	1080p@24F
	DVD 24Fs átalakítás : Ki		TV max. bemeneti felbontása	
	Filmkocka : Ki		TV max. bemeneti felbontása	
Filmkocka : Auto. (DVD 24Fs átalakítás : Auto.) ★ Csak 1080p és 1080i		1080p@24F	1080p@24F	
		1080p	1080p@60F	
		1080i	1080i	
		720p	720p	
		576p/480p	576p/480p	





| MEGJEGYZÉS |

- ▶ Ha a csatlakoztatott TV nem támogatja a Filmkocka vagy a kiválasztott felbontást, megjelenik a "Ha az „Igen” gomb megnyomása után nem jelenik meg kép, várjon 15 másodpercet, hogy visszaálljon az előző felbontás. Szeretné megváltoztatni a felbontást?" üzenet. Ha a **Igen** pontot választja, a TV képernyő 15 másodpercre elsötétedik, és a felbontás automatikusan visszaáll a korábbi értékre.
- ▶ Ha a képernyő sötét marad a felbontás módosítása után, vegye ki a lemezeket, majd nyomja le és tartsa lenyomva a 5 gombot a készülék tetején 5 másodpercig. A beállítások visszaállnak gyári alapértékre. Futtassa újra a Kezdeti beállítások eljárást. Ezután lépjen a **Beállítások > Megjelen. > Felbontás** pontra a Menüben, és válassza ki a megfelelő felbontást a TV-hez.
- ▶ A Kezdeti beállítások eljárás során válassza ki újra a nyelvet és a képarányt (képernyőméretet és formátumot). A visszaállítás nem befolyásolja a hálózati beállításokat, így a Hálózati beállítás és a Szoftverfrissítés kihagyható.
- ▶ Ha visszaállítja a készüléket gyári alapértékekre, a BD felhasználói adatok is törlődnek.
- ▶ A Blu-ray lemeznek rendelkeznie kell a 24 képkockás funkcióval a Filmkocka (24Fs) mód használatához.

Hibaelhárítás

Ha a készülék nem működik megfelelően, tekintse át az alábbi táblázatot. Ha a probléma nem szerepel benne, vagy az utasítás nem oldja meg a problémát, kapcsolja ki a készüléket, húzza ki a tápkábelt, és forduljon a legközelebbi kereskedőhöz vagy Samsung szervizhez.

Probléma	Ellenőrizni/Megoldás
Nem vehető ki a lemez.	<ul style="list-style-type: none"> Csatlakoztatta a tápkábelt a konnektorba? Kapcsolja ki, majd újra be a készüléket.
A lejátszás nem indul el.	<ul style="list-style-type: none"> Ellenőrizze a Blu-ray/DVD lemez régiókódját. Előfordulhat, hogy külföldön vásárolt Blu-ray/DVD lemezek nem játszhatók le. CD-ROM-ok és DVD-ROM-ok nem játszhatók le a készülékkel. Ellenőrizze a korhatárt.
A lejátszás nem indul el azonnal a Lejátszás/Szünet gomb megnyomásakor.	<ul style="list-style-type: none"> Nem deformált vagy karcos a lemez? Tisztítsa meg a lemezt.
Nincs hang.	<ul style="list-style-type: none"> A házimozi nem játszik le hangot gyors lejátszáskor, lassú lejátszáskor, és léptetéskor. A hangszórók megfelelően csatlakoztatva vannak? A hangszóró-beállítások megfelelőek? Nem sérült a lemez?
Hang csak némelyik hangszóróból hallható, nem mind a 8-ból.	<ul style="list-style-type: none"> Egyes Blu-ray/DVD lemezek esetén hang csak az első hangszórókból lesz hallható. Ellenőrizze a hangszórók csatlakoztatását. Állítsa be a hangerőt. CD, rádió vagy TV hallgatása közben hang csak az első hangszórókból lesz hallható.
Nem hallható a Dolby Digital 7.1 CH térhatású hangzás.	<ul style="list-style-type: none"> Van "Dolby Digital 7.1 CH" jelzés a lemezen? Dolby Digital 7.1 CH térhatású hang csak akkor állítható elő, ha a lemezt 7.1 csatornás hanggal vették fel. Az audió nyelv Dolby Digital 7.1-CH-ra van beállítva az információk között?
A távvezérlő nem működik	<ul style="list-style-type: none"> A távirányítót a hatótávolságán belül használja, és megfelelő szögben irányítja az érzékelő felé? Lemerültek az elemek? Helyesen választotta ki a távirányító (TV vagy BD) megfelelő funkcióját (TV/BD)?
<ul style="list-style-type: none"> A lemez forog, de nincs kép. A képminőség rossz és remeg a kép. 	<ul style="list-style-type: none"> Be van kapcsolva a TV? A videokábelek megfelelően csatlakoztatva vannak? Nem szennyezett vagy sérült a lemez? Előfordulhat, hogy a rosszul megírt lemez nem játszható le.
Nem működik az audió nyelv és a felirat.	<ul style="list-style-type: none"> Audió nyelv és felirat csak akkor használható, ha a lemez tartalmazza őket.

Probléma	Ellenőrizni/Megoldás
A menüképernyő nem jelenik meg a menü kiválasztásakor sem.	<ul style="list-style-type: none"> A lemez biztosan tartalmaz menüt?
A képarány nem állítható be.	<ul style="list-style-type: none"> 16:9 Blu-ray/DVD lemezek 16:9 teljes módban, 4:3 Letter Box módban, és 4:3 Pan - Scan módban játszhatók le, de 4:3 Blu-ray/DVD-k csak 4:3 képaránnyal játszhatók le. Tekintse meg a Blu-ray lemez borítóját, és válassza ki a megfelelő funkciót.
<ul style="list-style-type: none"> A készülék nem működik. (Például: A készülék kikapcsol vagy furcsa zaj hallatszik.) A készülék nem működik normálisan. 	<ul style="list-style-type: none"> Tartsa lenyomva a távirányító  gombját 5 másodpercig STANDBY módban. <ul style="list-style-type: none"> A RESET funkció törli az összes beállítást. Csak szükség esetén használja.
Elfelejtette a korhatáros jelszót.	<ul style="list-style-type: none"> Nyomja le a készülék  gombját 5 másodpercre lemez nélkül. Megjelenik az INIT felirat a kijelzőn, és a beállítások visszaállnak gyári alapértékre. Ezután nyomja meg a TÁPELLÁTÁS gombot. <ul style="list-style-type: none"> A RESET funkció törli az összes beállítást. Csak szükség esetén használja.
Nem fogható rádióadás.	<ul style="list-style-type: none"> Megfelelően csatlakoztatta az antennát? Ha az antenna által fogott jel gyenge, helyezze át az FM antennát egy jobb helyre.
A TV hangjának hallgatása során nem hallatszik hang a készülékből.	<ul style="list-style-type: none"> Ha megnyomja az NYITÁS/ZÁRÁS  gombot a TV hang hallgatása közben a D. IN vagy AUX funkció segítségével, a Blu-ray/DVD funkciók bekapcsolnak és a TV hangja elnémul.
A képernyőn a "Nem elérhető" felirat jelenik meg.	<ul style="list-style-type: none"> A funkció vagy művelet nem hajtható végre, mert: <ol style="list-style-type: none"> A Blu-ray/DVD lemez szoftvere megakadályozza. A Blu-ray/DVD lemez nem támogatja az adott funkciót (pl. kameraszög). A funkció pillanatnyilag nem elérhető. A kívánt cím vagy fejezet pillanatnyilag a tartományon kívül esik.
Ha a HDMI kimenetet olyan felbontásra állítja, amelyet a TV nem támogat (például 1080p), akkor nem jelenik meg kép a TV-n.	<ul style="list-style-type: none"> Nyomja le a készülék  gombját 5 másodpercre lemez nélkül. Minden beállítás visszaáll a gyári alapértékre.
Nincs HDMI kimenet.	<ul style="list-style-type: none"> Ellenőrizze a csatlakozást a TV és a készülék HDMI csatlakozója között. Ellenőrizze, hogy a TV támogatja-e az 576p/480p/720p/1080i/1080p HDMI felbontásokat.
Rendellenes HDMI kimeneti képernyő.	<ul style="list-style-type: none"> Ha véletlenszerű képzaj jelenik meg a képernyőn, az azt jelenti, hogy a TV nem támogatja a HDCP-t (a nagy sávszélességű digitális tartalomvédelmet).

Probléma	Ellenőrizni/Megoldás
AllShare funkció	
Látom az AllShare-ben a megosztott mappákat, de a fájlokat nem.	<ul style="list-style-type: none"> • Az AllShare csak Videó, Fotó és Zene fájlokat jelenít meg. Más típusú fájlokat nem jelenít meg.
A videó lejátszása szakadozik.	<ul style="list-style-type: none"> • Ellenőrizze a kapcsolat stabilitását. • Ellenőrizze a hálózati kábel csatlakozását és a túlterheltséget. • A vezeték nélküli kapcsolat a DLNA kompatibilis eszköz és a készülék között instabil. Ellenőrizze a kapcsolatot.
Az AllShare kapcsolat a készülék és a PC között instabil.	<ul style="list-style-type: none"> • Az ugyanabban az alhálózatban lévő IP címnek egyedinek kell lennie, ellenkező esetben IP cím ütközés léphet fel. • Ellenőrizze, nincs-e bekapcsolva tűzfal. Ha igen, kapcsolja ki a tűzfalat.
BD-LIVE	
Nem lehet csatlakozni a BD-LIVE szerverhez.	<ul style="list-style-type: none"> • Ellenőrizze a Hálózati állapot funkcióval, hogy a hálózati kapcsolat aktív-e. • Ellenőrizze, hogy az USB-adathordozó csatlakoztatva van-e. • Legalább 1GB szabad helyel kell rendelkezni a BD-LIVE szolgáltatások használatához. A szabad hely a BD Data Management-ben ellenőrizhető. (lásd a 54. oldalt) • Ellenőrizze, hogy a BD-LIVE Internetkapcsolat beállítása Eng. (összes)-e. • Ha a fentiek egyike sem érvényes, forduljon a tartalomszolgáltatóhoz, vagy frissítse az eszközszoftvert.
A BD-LIVE használata közben hiba merül fel.	<ul style="list-style-type: none"> • Legalább 1GB szabad helyel kell rendelkezni a BD-LIVE szolgáltatások használatához. A szabad hely a BD Data Management-ben ellenőrizhető. (lásd a 54 . oldalt)

| MEGJEGYZÉS |

- ▶ Ha visszaállítja a készüléket gyári alapértékekre, a BD felhasználói adatok is törődnek.



A Samsung Electronics ezennel kijelenti, hogy ez a Házimozi rendszer megfelel az 1999/5/EK irányelv lényeges követelményeinek és más vonatkozó előírásainak.

A hivatalos Megfelelőségi nyilatkozat megtalálható a <http://www.samsung.com> webhelyen, a Support > Search Product Support menüpontban, a modellnév beírása után.

A készülék minden EU országban üzemeltethető.

Csak beltérben üzemeltethető.

Műszaki adatok

A 2/1984. (III. 10.) BkM-IpM sz. együttes rendelet alapján, mint forgalmazó tanúsítjuk, hogy a **HT-F9750W** típusú készülék megfelel az alábbi műszaki jellemzőknek

Általános	Tömeg	3.30 kg
	Méretek	430.00 (Szé) x 55.00 (Ma) x 314.50 (Mé) mm
	Működési hőmérséklet	+5°C - +35°C
	Páratartalom	10 % - 75 %
FM rádió	Jel/zaj arány	55 dB
	Érzékenység	12 dB
	Teljes harmonikus torzítás	0.5 %
HDMI	Videó	2D : 2160p, 1080p, 1080i, 720p, 576p/480p 3D : 1080p, 720p
	Audió	PCM többcsatornás audió, bitfolyam audió, PCM audió
Erosítő	Elülső hangszóró kimenet	165W x 2(3Ω)
	Első felső hangszóró kimenet	165W x 2(3Ω)
	Középső hangszóró kimenet	170W(3Ω)
	Surround hangszóró kimenet	165W x 2(3Ω)
	Mélyhangsugárzó hangszóró kimenet	170W(3Ω)
	Frekvenciaigény	Analóg bemenet : 20Hz-20kHz (±3 dB)
		Digitális bemenet : 20Hz-40kHz (±4 dB)
	S / N ráta	70 dB
	Csatornakiosztás	60 dB
Bemeneti érzékenység	(AUX)500 mV	

Függelék

Hangszóró (7.1 csatornás hangszóró rendszer)							
Hangszóró rendszer	Impedancia	Frekvenciatartomány	Kimeneti hangnyomás	Névleges bemenet	Maximum bemenet	Méreték (SzéxMaxMé) (Egység : mm)	Tömegek (Egység : kg)
Első/ Első felső	3 Ω	140Hz-20kHz	87 dB/W/M	165W	330W	90.0 x 1302.0 x 70.0 (Állványtalp: 250 x 250)	7.65
Surround						90.0 x 1252.0 x 70.0 (Állványtalp: 250 x 250)	6.82
Középső		40Hz-160Hz	88 dB/W/M	170W	340W	360.0 x 70.0 x 65.9	0.98
Mélyhangsugárzó						205.6 x 390.6 x 350.6	6.33

- 10Mbps alatti hálózati sebességek nem támogatottak.
- A Samsung Electronics Co., Ltd fenntartja a jogot a műszaki adatok külön figyelmeztetés nélküli megváltoztatására.
- A tömeg- és méretdatok körülbelüliek.
- A műszaki adatok és a kivitel külön értesítés nélkül változhat.
- A tápfeszültségről és a teljesítményfelvételtől a készüléken elhelyezett címkén olvashat.

□ SWA-6000 (Csak HT-F6530W/HT-F6550W)

Tömeg	1.1 kg
Méreték (SzéxMaxMé)	76.2 x 228.6 x 152.4 mm
Működési hőmérséklet	+5°C - +35°C
Páratartalom	10 % - 75 %
Kimenet	165W x 2 Cs
Frekvenciatartomány	20Hz-20KHz
S / N arány	65 dB

SAMSUNG**Kapcsolatfelvétel: SAMSUNG WORLD WIDE**

Bármilyen észrevétele, vagy kérdése van Samsung termékekkel kapcsolatban, forduljon a SAMSUNG ügyfélszolgálatához.

Area	Contact Centre ☎	Web Site
■ Europe		
AUSTRIA	0800 - SAMSUNG (0800 - 7267864)	www.samsung.com/at/support
BELGIUM	02-201-24-18	www.samsung.com/be/support www.samsung.com/be_fr/support (French)
BOSNIA	051 331 999	www.samsung.com/support
BULGARIA	07001 33 11 , sharing cost	www.samsung.com/bg/support
CROATIA	062 726 786	www.samsung.com/hr/support
CZECH	800 - SAMSUNG (800-726786)	www.samsung.com/cz/support
	Samsung Electronics Czech and Slovak, s.r.o. V Parku 2343/24, 148 00 - Praha 4	
DENMARK	70 70 19 70	www.samsung.com/dk/support
FINLAND	030-6227 515	www.samsung.com/fi/support
FRANCE	01 48 63 00 00	www.samsung.com/fr/support
GERMANY	0180 6 SAMSUNG bzw. 0180 6 7267864* 0180 6 67267864* (*0,20 €/Anruf aus dem dt. Festnetz, aus dem Mobilfunk max. 0,60 €/Anruf)	www.samsung.com/de/support
CYPRUS	8009 4000 only from landline, toll free	
GREECE	80111-SAMSUNG (80111 726 7864) only from land line (+30) 210 6897691 from mobile and land line	www.samsung.com/gr/support
HUNGARY	0680SAMSUNG (0680-726-786) 0680PREMIUM (0680-773-648)	http://www.samsung.com/hu/support
ITALIA	800-SAMSUNG (800.7267864)	www.samsung.com/it/support
LUXEMBURG	261 03 710	www.samsung.com/support

Area	Contact Centre ☎	Web Site
MONTE-NEGRO	020 405 888	www.samsung.com/support
SLOVENIA	080 697 267 090 726 786	www.samsung.com/si/support
NETHERLANDS	0900-SAMSUNG (0900-7267864) (€ 0,10/Min)	www.samsung.com/nl/support
NORWAY	815 56480	www.samsung.com/no/support
POLAND	0 801-172-678* lub +48 22 607-93-33 ** *(calkowity koszt polaczenia jak za 1 impuls wedlug taryfy operatora) **(koszt polaczenia wedlug taryfy operatora)	www.samsung.com/pl/support
PORTUGAL	808 20 7267	www.samsung.com/pt/support
ROMANIA	08008 SAMSUNG (08008 726 7864) TOLL FREE No.	www.samsung.com/ro/support
SERBIA	011 321 6899	www.samsung.com/rs/support
SLOVAKIA	0800 - SAMSUNG(0800-726 786)	www.samsung.com/sk/support
SPAIN	0034902172678	www.samsung.com/es/support
SWEDEN	0771 726 7864 (SAMSUNG)	www.samsung.com/se/support
SWITZERLAND	0848 726 78 64 (0848-SAMSUNG)	www.samsung.com/ch_fr/support (German) www.samsung.com/ch_fr/support (French)
U.K	0330 SAMSUNG (7267864)	www.samsung.com/uk/support
EIRE	0818 717100	www.samsung.com/ie/support
LITHUANIA	8-800-77777	www.samsung.com/lt/support
LATVIA	8000-7267	www.samsung.com/lv/support
ESTONIA	800-7267	www.samsung.com/ee/support

**A készülékben használt elemek megfelelő hasznosítása**

(Külön hulladékgyűjtő rendszerekkel rendelkező országok esetén)

Ez a jelölés az akkumulátoron, kézikönyvön vagy csomagoláson azt jelzi, hogy a készülékben használt akkumulátorokat nem lehet a háztartási hulladékkal keverni az élettartamuk végén. Ahol szerepelnek, a Hg, Cd és Pb vegyjelek azt jelzik, hogy az akkumulátor higanyt, kadmiumot vagy ólmot tartalmaz az EC 2006/66 irányelv határértékei felett. Ha nem megfelelően hasznosítják az ilyen akkumulátort, a veszélyes anyagok egészségügyi kockázatot jelenthetnek és károsak lehetnek a környezetre.

A természet védelmének és az újrahasznosítás promótálásának érdekében kezelje külön az akkumulátorokat a többi hulladéktól, és távolítsa el őket a helyi akkumulátor-újrahasznosító rendszerben.

**A termék előírászerű végkezelése (Elhasznált elektromos és elektronikus felszerelés)**

(Külön hulladékgyűjtő rendszerekkel rendelkező országok esetén)

Ez a jelölés a terméken, tartozékon vagy kézikönyvön azt jelzi, hogy a terméket és elektronikus tartozékait (pl. töltő, headset, USB-kábel) nem lehet a háztartási hulladékkal keverni az élettartamuk végén.

A hulladék megfelelő kezelésével Ön megelőzi a további környezetszennyezés és emberi egészségre káros folyamatok negatív következményeinek kialakulását, amely egyébként megtörténne a hulladék nem megfelelő kezelése esetén. Az anyagok újrahasznosítása segít megővni a környezeti erőforrásokat.

A termék újrahasznosításával kapcsolatos további információért forduljon a helyi önkormányzathoz, újrahasznosító szervezethez vagy ahhoz az üzlethez, ahol a terméket megvásárolta.

Az üzleti felhasználók lépjenek kapcsolatba a szállítóval, és ellenőrizzék a vásárlási szerződés kikötéseit, feltételeit. A terméket és elektronikus tartozékait nem szabad egyéb kereskedelmi hulladékkal együtt kezelni.

7,1-kanálový Blu-ray™
systém domácej zábavy
návod na použitie

predstavte si možnosti

Ďakujeme vám za zakúpenie výrobku Samsung.

Získajte kompletnejšie služby zaregistrovaním
svojho výrobku na



www.samsung.com/register



Bezpečnostné Informácie

Varovanie

ABY STE ZNÍŽILI NEBEZPEČENSTVO PORANENIA ELEKTRICKÝM PRÚDOM, NEODSTRAŇUJTE KRYT (ALEBO ZADNÚ STRANU).
VO VNÚTRI SA NENACHÁDZAJÚ ŽIADNE ČASTI, KTORÉ BY POUŽÍVATEĽ DOKÁZAL OPRAVIŤ SÁM. OBRÁŤTE SA NA KVALIFIKOVANÝ SERVISNÝ PERSONÁL.

	UPOZORNENIE NEBEZPEČENSTVO PORANENIA ELEKTRICKÝM PRÚDOM NEOTVÁRAJTE	
Tento symbol znázorňuje, že vo vnútri zariadenia sa nachádza nebezpečné napätie, ktoré predstavuje nebezpečenstvo poranenia elektrickým prúdom alebo poranenie osôb.	UPOZORNENIE: ABY STE PREDIŠLI PORANENIU ELEKTRICKÝM PRÚDOM, PRIPOJTE ŠIROKÚ LOPATKU ZÁSTRČKY K ŠIROKÉMU OTVORU A ÚPLNE ZASTRČTE	Tento symbol vás upozorňuje na dôležité pokyny týkajúce sa zariadenia.

VAROVANIE

- Aby ste znížili nebezpečenstvo poranenia elektrickým prúdom, nevystavujte toto zariadenie dažďu ani vlhkosti.

UPOZORNENIE

- Zariadenie nevystavujte kvapkaniu, alebo postriekaniu a na zariadenie neukladajte žiadne predmety s tekutinami, ako sú napríklad vázy.
- Hlavná zásuvka sa používa na odpojenie zariadenia a mal by byť k nej voľný prístup.
- Tento prístroj musí byť vždy pripojený k zásuvke s ochranným uzemňovacím pripojením.
- Pre odpojenie prístroja od siete musíte vytiahnuť zástrčku z zásuvky, ktorá musí preto byť ľahko prístupná.

CLASS 1 **LASER PRODUCT**
KLASSE 1 **LASER PRODUKT**
LUOKAN 1 **LASER LAITE**
KLASS 1 **LASER APPARAT**
PRODUCTO **LÁSER CLASE 1**

LASEROVÝ VÝROBOK TRIEDY 1

Tento prehrávač kompaktných diskov je klasifikovaný ako LASEROVÝ výrobok TRIEDY 1.

Používanie ovládačov, nastavení alebo vykonávanie iných postupov ako tých, ktoré sú špecifikované v tomto návode, môžu vyústiť do vystavenia sa nebezpečnému žiareniu.

UPOZORNENIE

- NEVIDITEĽNÉ LASEROVÉ ŽIARENIE PRI OTVORENÍ A ZRUŠENÍ PREPOJENÍ, VYHNITE SA VYSTAVENIU RADIÁCII.

Uskladnenie a spravovanie diskov

- Držanie diskov
 - Odtlačky prstov alebo škrabance na disku môžu znížiť kvalitu zvuku a obrazu, prípadne spôsobiť preskakovanie.
 - Disk nechytajte za stranu, kde sú uložené údaje.
 - Disk držte za okraje tak, aby sa na povrch nedostali odtlačky prstov.
 - Na disk nelepte žiadne papieriky, ani pásky.
- Čistenie diskov
 - Ak sa na disk dostanú odtlačky prstov alebo sa znečistí, vyčistíte ho vlažným saponátom zriedeným vodou a utriete ho mäkkou tkaninou.
 - Pri čistení disk jemne utierajte zvnútra smerom von.
 - Uskladnenie diskov
 - Disky neskladujte na priamom slnečnom svetle.
 - Uchovávajte ich na chladnom a vetranom mieste.
 - Uchovávajte ich v čistom ochrannom obale a vo vertikálnej polohe.



- Ak výrobok vydáva nezvyčajný zvuk alebo z výrobu vychádza spálený zápach, prípadne dym, okamžite vypnite vypínač a odpojte sieťovú zástrčku zo zásuvky. Následne kontaktujte najbližšie servisné stredisko, ktoré vám poskytne technickú pomoc. Výrobok nepoužívajte. Používanie výrobku v tomto stave by mohlo spôsobiť požiar alebo zásah elektrickým prúdom.

Licencia



Vyrobené pod licenciou Dolby Laboratories.

Dolby, Pro Logic a symbol dvojitého D sú registrované obchodné značky spoločnosti Dolby Laboratories.



Vyrobené na základe licencie amerických patentov č.: 5,956,674, 5,974,380, 5,978,762, 6,487,535, 6,226,616, 7,212,872, 7,003,467, 7,272,567, 7,668,723, 7,392,195, 7,930,184, 7,333,929 a 7,548,853. DTS, DTS-HD, symbol a DTS alebo DTS-HD a symbol spoločne sú registrované ochranné známky a DTS Neo:Fusion je ochranná známka spoločnosti DTS, Inc. ©2012 DTS, Inc. Všetky práva vyhradené.

Upozornenia pri manipulácii

- Tento prístroj nevystavuje pádu ani obliatiu. Na prístroj nekladte predmety naplnené tekutinami, ako sú napríklad vázy.
- Ak chcete tento prístroj úplne vypnúť, musíte zo zásuvky vytiahnuť sieťovú zástrčku. Preto musí byť sieťová zástrčka ľahko a kedykoľvek prístupná.
- Nedotýkajte sa sieťovej zástrčky mokрыmi rukami. Môže to spôsobiť úraz elektrickým prúdom.
- Do jednej sieťovej zásuvky nepripájajte viacero elektrických zariadení. Pretiaženie zásuvky môže spôsobiť, že sa preheje a vznikne požiar.
- Údržba skrinky
 - Pred pripojením tohto výrobku k iným komponentom sa uistite, že sú všetky vypnuté.
 - Ak výrobok náhle premiestnite z chladného miesta na teplé, v prevádzkových častiach a na šošovke sa môže vytvoriť kondenzácia a spôsobiť chybné prehrávanie disku. V takom prípade odpojte výrobok, počkajte dve hodiny, a potom pripojte zástrčku do elektrickej zásuvky. Potom vložte disk a skúste ho prehrať znovu.



INFORMÁCIE O ŠTANDARDE DIVX VIDEO: DivX® je formát digitálneho videa,

ktorý vytvorila spoločnosť DivX, LLC, dcérska spoločnosť spoločnosti Rovi Corporation. Toto je zariadenie s oficiálnym certifikátom DivX Certified®, ktoré prehráva video vo formáte DivX. Bližšie informácie a softvérové nástroje na konvertovanie súborov do formátu DivX video nájdete na stránke divx.com.

O SLUŽBE DIVX VIDEO-ON-DEMAND: Toto zariadenie certifikované DivX® musí byť zaregistrované, aby prehrávalo zakúpené filmy DivX Video-on-Demand (VOD). Pre získanie registračného kódu nájdite časť DivX VOD v ponuke nastavenia zariadenia. Ďalšie informácie o dokončení registrácie nájdete na adrese vod.divx.com. S certifikátom pre DivX® na prehrávanie videa DivX® až do HD 1080p, a to vrátane prémiového obsahu. DivX®, DivX Certified® a súvisiace logá sú ochrannými značkami spoločnosti Rovi Corporation alebo jej dcérskych spoločností a používajú sa na základe licencie.

Na tento výrobok sa vzťahuje jeden alebo viacero amerických patentov: 7,295,673; 7,460,668; 7,515,710; 7,519,274



Označenia HDMI a HDMI High-Definition Multimedia Interface a logo HDMI

sú ochranné známky alebo registrované ochranné známky spoločnosti HDMI Licensing LLC v Spojených štátoch a iných krajinách.



Oracle a Java sú registrované obchodné známky spoločnosti Oracle a/alebo jej pobočiek. Ostatné názvy môžu byť obchodné známky svojich príslušných vlastníkov.

Tento prístroj využíva technológiu ochrany autorských práv chránenú patentmi USA a ďalšími právami na duševné vlastníctvo spoločnosti Rovi Corporation. Spätné inžinierstvo a prevod do strojového kódu sú zakázané.

Blu-ray Disc™, Blu-ray™ a logá sú obchodnými značkami asociácie Blu-ray Disc Association.

Tento výrobok využíva technológiu Cinavia na obmedzenie používania neoprávnených kópií niektorých komerčne vyrábaných filmov a videí a ich zvukových záznamov. V prípade zistenia zakázaného používania neoprávnenej kópie sa zobrazí správa a prehrávanie alebo kopírovanie bude prerušené.

Viac informácií o technológii Cinavia technology nájdete v on-line informačnom centre pre spotrebiteľov spoločnosti Cinavia na adrese <http://www.cinavia.com>. Ak chcete vyžiadať ďalšie informácie o technológii Cinavia poštou, zašlite list s vašou poštovou adresou na adresu: Cinavia Consumer Information Centre, P.O. Box 86851, San Diego, CA, 92138, USA."

Tento výrobok obsahuje súkromnú technológiu na základe licencie od spoločnosti Verance Corporation, ktorá je chránená americkým patentom č. 7 369 677 a ďalšími patentmi a patentovými prihláškami v USA a na celom svete, pričom niektoré aspekty tejto technológie podliehajú aj ochrane autorským právom a ochrane obchodného tajomstva. Cinavia je obchodná značka spoločnosti Verance Corporation. Autorské práva 2004 - 2010 Verance Corporation. Spoločnosť Verance si vyhradzuje všetky práva. Spätná analýza alebo prevod do strojového kódu sú zakázané.

- Informácie o licencií s otvoreným zdrojovým kódom V prípade používania softvéru s otvoreným zdrojovým kódom sú Licencie na softvér s otvoreným zdrojovým kódom dostupné v ponuke výrobku.

Používanie funkcie 3D

DÔLEŽITÉ ZDRAVOTNÉ A BEZPEČNOSTNÉ INFORMÁCIE PRE 3D OBRÁZKY.

Pred používaním funkcie 3D si prečítajte a pochopte nasledujúce bezpečnostné informácie.

- Niektorí diváci môžu mať problémy pri sledovaní 3D televízora, napríklad môžu mať závraty, nevoľnosť a bolesti hlavy. Ak sa u vás vyskytnú takéto príznaky, prestaňte sledovať 3D televízor, dajte si dole 3D aktívne okuliare a oddychnite si.
- Prezeranie 3D obrázkov dlhší čas môže spôsobiť nadmernú únavu očí. Ak budete pociťovať nadmernú únavu očí, prestaňte sledovať 3D televízor, dajte si dole 3D aktívne okuliare a oddychnite si.
- Zodpovedná dospelá osoba by mala pravidelne kontrolovať deti, ktoré využívajú 3D funkciu. Ak budú mať deti unavené oči, bolesti hlavy, závrat alebo nevoľnosť, vypnite 3D televízor a nechajte deti oddychovať.
- 3D aktívne okuliare nepoužívajte na iné účely (ako sú bežné okuliare, slnečné okuliare, ochranné okuliare, atď.)
- Nepoužívajte 3D funkciu alebo 3D aktívne okuliare, keď chodíte po dome alebo sa pohybujete. Používanie 3D funkcie alebo 3D aktívnych okuliarov počas pohybu môže spôsobiť narážanie do predmetov, zakopnutie a/alebo pád a môžete si spôsobiť závažné poranenie.
- Ak chcete využívať 3D obsah, pripojte 3D zariadenie (AV prijímač alebo televízor kompatibilný s 3D) k portu HDMI OUT výrobku pomocou vysokorychlostného kábla HDMI. Pred prehrávaním 3D obsahu si nasadte 3D okuliare.
- Výrobok vysiela 3D signály len cez kábel HDMI pripojený k portu HDMI OUT.
- Keďže obrazové rozlíšenie v režime prehrávania 3D je pevne dané podľa rozlíšenia pôvodného 3D obrazu, nemôžete zmeniť rozlíšenie podľa vašich preferencií.
- Niektoré funkcie, napríklad BD Wise (BD Wise) alebo nastavenie veľkosti, prípadne rozlíšenia obrazovky, nemusia v režime prehrávania 3D správne fungovať.
- Na správny prenos 3D signálu musíte používať vysokorychlostný kábel HDMI.
- Stojte vo vzdialenosti rovnajúcej sa minimálne trojnásobku šírky obrazovky od televízora, keď si prezeráte 3D obrázky. Napríklad, ak máte 46-palcovú obrazovku, stojte 138 palcov (3,5 metra) od obrazovky.
- Nastavte 3D video obrazovku do úrovne očí na dosiahnutie najlepšieho 3D obrazu.
- Keď je výrobok pripojený k niektorým 3D zariadeniam, 3D efekt nemusí správne fungovať.
- Tento výrobok nekonvertuje 2D obsah na 3D.
- „Blu-ray 3D“ a logo „Blu-ray 3D“ sú ochranné známky združenia Blu-ray Disc Association.

Copyright

© 2013 Samsung Electronics Co., Ltd.

Všetky práva vyhradené. Žiadna časť ani celý tento návod na používanie sa nesmie reprodukovat' alebo kopírovať bez predchádzajúceho písomného povolenia spoločnosti Samsung Electronics Co., Ltd.



BEZPEČNOSTNÉ INFORMÁCIE

- 2 Varovanie
- 3 Uskladnenie a spravovanie diskov
- 3 Upozornenia pri manipulácii
- 3 Licencia
- 4 Používanie funkcie 3D
- 5 Copyright

ZAČÍNAME

- 6 Kompatibilita diskov a formátov
- 7 Logá diskov, ktoré dokáže výrobok prehrať
- 10 Príslušenstvo
- 11 Predný panel
- 11 Zadný panel
- 12 Toroidné feritové jadro
- 13 Diaľkové ovládanie

PRIPOJENIA

- 15 Pripojenie reproduktorov
- 18 Pripojenie k TV/externým zariadeniam
- 19 Pripojenie k sieťovému smerovaču

NASTAVENIA

- 20 Postup nastavenia úvodných nastavení
- 20 Domovská obrazovka
- 20 Prístup do obrazovky Nastavenia
- 21 Funkcie ponuky Nastavenia
- 25 Automatická kalibrácia zvuku
- 26 Sieť a Internet
- 29 Aktualizácia softvéru

PREHRÁVANIE MÉDIÍ

- 31 Obrazovka všetkého obsahu
- 31 Prehrávanie komerčných diskov
- 31 Prehrávanie súborov na zariadení USB
- 32 Prehrávanie disku s obsahom nahraným používateľom
- 32 Používanie funkcie Sieť AllShare
- 33 Ovládanie prehrávania videa
- 36 Ovládanie prehrávania hudby
- 40 Prehliadanie fotografií
- 41 Počúvanie rádia
- 43 Používanie tlačidiel špeciálnych efektov diaľkového ovládania

SIEŤOVÉ SLUŽBY

- 45 Prihlásenie sa ku kontu Samsung
- 45 Pred zahájením používania položiek Filmy a televízne relácie a Aplikácie
- 46 Používanie filmov a televíznych relácií
- 46 Používanie aplikácií
- 50 Screen Mirroring
- 50 Používanie webového prehliadača
- 53 Naviazanie kont internetových služieb na produkt
- 53 BD-LIVE™

PRÍLOHA

- 54 Ďalšie informácie
- 58 Riešenie problémov
- 61 Technické údaje

- Snímky a obrázky v tejto používateľskej príručke vám poskytujeme len ako referenciu, pričom sa môžu odlišovať od skutočného vzhľadu produktu.
- Môžeme vám fakturovať správny poplatok, ak
 - a. je na základe vašej požiadavky privolaný technik a vo výrobku nie je závada (t.j. keď ste si neprečítali túto používateľskú príručku)
 - b. prinesiete zariadenie do servisného strediska a vo výrobku nie je závada (t.j. keď ste si neprečítali túto používateľskú príručku).
- Výška takéhoto správneho poplatku vám bude oznámená pred vykonaním akýchkoľvek prác alebo návštevou v domácnosti.

Kompatibilita diskov a formátov

Typy diskov a obsahu, ktoré môže váš výrobok prehrávať

Médium	Typ disku	Podrobnosti
VIDEO	Disk Blu-ray 3D Blu-ray disk	Disk BD-ROM alebo disk BD-RE/-R nahraný vo formáte BD-RE.
	DVD-VIDEO, DVD-RW, DVD-R, DVD+RW, DVD+R	Disk DVD-VIDEO, nahrané disky DVD+RW/DVD-RW(V)/DVD-R/+R, ktoré boli nahrané a finalizované alebo pamäťové médium USB s obsahom DivX, MKV, MP4.
HUDBA	CD-RW/-R, DVD-RW/-R, BD-RE/-R	Hudba nahraná na diskoch CD-RW/-R, DVD-RW/-R, BD-RE/-R alebo na pamäťovom médiu USB s obsahom vo formáte MP3 alebo WMA.
FOTOGRAFIA	CD-RW/-R, DVD-RW/-R, BD-RE/-R	Fotografie nahrané na diskoch CD-RW/-R, DVD-RW/-R, BD-RE/-R alebo na pamäťovom médiu USB s obsahom vo formáte JPEG.

| POZNÁMKA |

- ▶ Kvôli typu disku alebo podmienok nahrávania sa nemusia dať na tomto výrobku prehrať určité disky CD-RW/-R a DVD-R.
- ▶ Ak nebol disk DVD-RW/-R nahraný správne vo formáte videa DVD, nebude sa dať prehrávať.
- ▶ Váš výrobok nebude prehrávať obsah, ktorý bol nahraný na DVD-R pri bitovej rýchlosti, ktorá presahuje 10 MB/s.
- ▶ Váš výrobok nebude prehrávať obsah, ktorý bol nahraný na BD-R alebo zariadení USB pri bitovej rýchlosti, ktorá presahuje 30 MB/s.
- ▶ Prehrávanie nemusí fungovať pri niektorých druhoch diskov alebo pri používaní určitých operácií, ako je napríklad zmena uhlu a nastavenie pomeru strán obrazu. Informácie o disku sú podrobnejšie popísané na škatuli disku. Ak je to potrebné, prečítajte si ich.
- ▶ Keď prehrávate titul BD-J, načítanie môže trvať dlhšie ako pri normálnych tituloch, alebo niektoré funkcie sa vykonávajú pomaly.

Typy diskov, ktoré váš výrobok nedokáže prehrať

- HD DVD
- DVD-ROM/PD/MV atď.
- DVD-RAM
- Super Audio CD (okrem CD vrstvy)
- DVD-RW (režim VR)
- CVD/CD-ROM/CDV/
CD-G/CD-I/LD (CD-G disky prehrávajú iba zvuk, nie grafiku.)
- 3,9 GB disky DVD-R na autorizáciu.

| POZNÁMKA |









- ▶ Tento výrobok nemusí odpovedať na všetky prevádzkové príkazy, pretože niektoré disky Blu-ray, DVD a CD umožňujú špecifickú alebo obmedzenú prevádzku a poskytujú len určité funkcie počas prehrávania. Uvedomte si, že to nie je chyba výrobku.
- ▶ Spoločnosť Samsung nemôže zaručiť, že tento prehrávač prehrá každý disk s logom Blu-ray, DVD alebo CD, pretože formáty disku sa vyvíjajú a počas vytvárania softvéru diskov Blu-ray, DVD a CD a/alebo výroby diskov sa môžu vyskytnúť problémy a chyby.
- ▶ Kontaktujte centrum starostlivosti o zákazníkov spoločnosti SAMSUNG, ak máte nejaké otázky, alebo ak sa u vás vyskytli problémy pri prehrávaní diskov Blu-ray, DVD alebo CD na tomto výrobku. Ďalšie informácie o obmedzeniach pri prehrávaní nájdete v ďalších častiach tohto návodu na použitie.
- ▶ Niektoré komerčné disky a disky DVD zakúpené mimo vášho regiónu tento výrobok nemusí prehrávať.

Regionálny kód

Výrobky, ako aj disky sú zakódované podľa príslušného regiónu.

Tieto regionálne kódy sa musia zhodovať, aby bolo možné disk prehrávať. Ak sa kódy nezhodujú, disk sa nebude prehrávať.









Regionálne číslo tohto výrobku je vyobrazené na zadnom paneli výrobku.

Typ disku	Regionálny kód	Oblasť
Disk Blu-ray		Severná Amerika, Stredná Amerika, Južná Amerika, Kórea, Japonsko, Taiwan, Hongkong a Juhovýchodná Ázia.
		Európa, Grónsko, Francúzske teritória, Stredný východ, Afrika, Austrália a Nový Zéland.
		India, Čína, Rusko, Stredná a Južná Ázia.
DVD-VIDEO		USA, teritória USA a Kanada
		Európa, Japonsko, Stredný východ, Egypt, Afrika, Grónsko
		Taiwan, Kórea, Filipíny, Indonézia, Hongkong
		Mexiko, Južná Amerika, Stredná Amerika, Austrália, Nový Zéland, Tichomorské ostrovy, Karibik
		Rusko, Východná Európa, India, Severná Kórea, Mongolsko
		Čína

| POZNÁMKA |

- ▶ Ak sa regionálne číslo diskov Blu-ray/DVD nezhoduje s regionálnym číslom tohto výrobku, výrobok nedokáže prehrávať disk.

Logá diskov, ktoré dokáže výrobok prehrať

	
Disk Blu-ray	3D Blu-ray Disk
	
BD-LIVE	Dolby
	
DTS	
	
Systém vysielania PAL vo Veľkej Británii, Francúzsku, Nemecku atď.	DivX
	
Java	

Podporované formáty

Podpora video súborov

Prípina súboru	Zásobník	Video kodek	Rozlíšenie	Obnovovací kmitočet (snímky/s)	Bitová rýchlosť (MB/s)	Audio kodek
*.avi *.mkv *.asf *.wmv *.mp4 *.3gp *.mpg *.mpeg *.ts *.tp *.trp *.mov *.flv *.vob *.svi *.m2ts *.mts *.divx	AVI MKV ASF MP4 3GP MOV FLV VRO VOB PS TS SVAF	Divx 3.11 / 4 / 5 / 6 MPEG4 SP/ASP H.264 BP/MP/HP Motion JPEG Microsoft MPEG-4 v3 Window Media Video v7, v8, v9 MPEG2 MPEG1	1920x1080 (WMV v7, v8, MSMPEG4 v3 : 1280x720)	6~30	30	Dolby Digital LPCM ADPCM (IMA, MS) AAC HE-AAC WMA Dolby Digital Plus MPEG(MP3) DTS (Core)
		VP6	640x480	-	4	
		MVC	-	24/25/30	60	
*.webm	WebM	VP8	1920x1080	6~30	20	Vorbis

■ Obmedzenia

- Aj v prípade, že súbor je kódovaný podporovaným kodekom uvedeným vyššie, nemusí sa dať prehrať, ak je jeho obsah chybný alebo poškodený.
- Normálne prehrávanie nie je zaručené, ak sú informácie o súbore uvedené na obale nesprávne, alebo ak je poškodený samotný súbor.
- Súbory s vyššou bitovou rýchlosťou alebo obnovovacím kmitočtom než je štandardný, môžu pri prehrávaní sekať.
- Ak je tabuľka indexu súboru poškodená, funkcia Vyhľadávanie (preskočenie) nie je k dispozícii.
- Pri diaľkovom prehrávaní súborov prostredníctvom sieťového pripojenia môže prehrávanie videa v závislosti od rýchlosti siete sekať.
- Niektoré USB zariadenia/digitálne fotoaparáty nemusia byť s výrobkom kompatibilné.

■ Video dekodér

- Podporuje až H.264, úroveň 4.1 (okrem FMO/ASO/RS)
- Nepodporuje VC1 AP L4
- Okrem WMV v7, v8, MSMPEG4 v3, MVC, VP6
Menej ako 1280 x 720: Max. 60 snímok
Viac ako 1280 x 720: Max. 30 snímok

- Nepodporuje GMC 2 alebo vyššie
- Podporuje SVAF Zhora/nadol, Len vedľa seba.
- Podporuje BD MVC Špec.

■ Dekodér zvuku

- Podporuje WMA 10 Pro (až do 5.1)
- Nepodporuje bezstratový zvuk WMA.
- Podporuje ADPCM IMA, MS.
- Nepodporuje ADPCM (A-Law, μ-Low)
- Nepodporuje QCELP, AMR NB/WB
- Podporuje vorbis (max. 2 kanály),
- Podporuje Dolby Digital Plus (max. 7.1-k.)

■ Komentáre

- MPEG4: Podporuje až GMC 1-bod deformácie.
- H.264: Podporuje až BP/MP/HP úrovne 4.1.
- WMV: Podporuje formáty V9, VC1 SP/MP/AP L3.
- MPEG1: Nepodporuje formát D-picture.
- MPEG2: Podporuje až po vysokú úroveň vysokého profilu.

□ Podporované formáty súboru titulkov DivX

*.txt, *.smi, *.srt, *.sub, *.txt

| POZNÁMKA |

- Niektoré disky vo formáte MKV a MP4 sa nemusia dať prehrať v závislosti od ich rozlíšenia videa a od obnovovacieho kmitočtu.

Podpora hudobných súborov

Prípona súboru	Zásobník	Audio kodek	Rozsah podpory
*.mp3	MPEG	MPEG1 Audio Layer 3	-
*.m4a *.mpa *.aac	MPEG4	AAC	-
*.flac	FLAC	FLAC	Podporuje až 2 kanály
*.ogg	OGG	Vorbis	Podporuje až 2 kanály
*.wma	WMA	WMA	Podporuje WMA 10 Pro (až do 5.1) Nepodporuje bezstratový zvuk WMA Podporuje až profil M2 Nepodporuje režim LBR
*.wav	wav	wav	-
*.mid *.midi	midi	midi	typ 0 a typ 1
*.ape	ape	ape	Nepodporuje X13, NVT

Podpora súborov s obrázkami

Prípona súboru	Typ	Rozlíšenie
*.jpg *.jpeg	JPEG	15360x8640
*.png	PNG	4096x4096
*.bmp	BMP	4096x4096
*.mpo	MPO	15360x8640

Poznámky k USB pripojeniu

- Váš výrobok podporuje pamäťové médiá USB, MP3 prehrávače, digitálne fotoaparáty a USB čítačky kariet.
- Tento výrobok nepodporuje názvy priečinkov alebo súborov dlhšie ako 128 znakov.
- Niektoré USB zariadenia/digitálne fotoaparáty nemusia byť s výrobkom kompatibilné.
- Váš výrobok podporuje systémy súborov FAT16, FAT32 a NTFS.
- Pripojte zariadenie USB priamo k portu USB výrobku. Pripojenie cez kábel USB môže spôsobiť problémy s kompatibilitou.
- Ak do čítačky na viacero kariet vložíte viac ako jedno pamäťové zariadenie, nemusí fungovať správne.
- Výrobok nepodporuje protokol PTP.
- Počas procesu „načítavania“ neodpájajte zariadenie USB.
- Čím vyššie je rozlíšenie obrazu, tým dlhšia je pauza pred zobrazením.
- Tento výrobok nedokáže prehrávať súbory MP3 s DRM (Správa digitálnych práv) prevzaté z komerčných stránok.
- Váš výrobok podporuje len video, ktoré má menej ako 30 snímok/s (obnovovací kmitočet).
- Váš výrobok podporuje iba zariadenia triedy veľkokapacitného úložného zariadenia USB (MSC), ako sú napríklad malé pamäťové zariadenia a pevné disky USB. (Rozbočovače nie sú podporované.)
- Určité typy pevných diskov USB, čítačiek na viacero kariet a malých pamäťových zariadení USB nemusia byť kompatibilné s týmto výrobkom.
- Ak niektoré zo zariadení USB vyžaduje vyšší výkon, môže byť obmedzené zariadením na ochranu obvodu.
- Ak je prehrávanie z pevného disku USB nestabilné, zabezpečte dodatočnú energiu zapojením pevného disku do zásuvky. Ak problém pretrváva, kontaktujte výrobcu pevného disku USB.
- Spoločnosť SAMSUNG nenesie zodpovednosť za akékoľvek poškodenie údajov v súboroch alebo stratu údajov.

Začíname

AVCHD (Pokročilý Video kodek s vysokým rozlíšením)







- Tento výrobok dokáže prehrávať disky vo formáte AVCHD. Tieto disky sú bežne nahrávané a používané vo videokamerách.
- Formát AVCHD je formát digitálnej videokamery s vysokým rozlíšením.
- Formát MPEG-4 AVC/H.264 komprimuje obrázky s vyššou efektívnosťou ako bežný formát kompresie obrázkov.
- Niektoré disky AVCHD používajú formát „x.v.Colour“. Tento výrobok dokáže prehrávať disky AVCHD, ktoré používajú formát „x.v.Colour“.
- „x.v.Colour“ je obchodná značka spoločnosti Sony Corporation.
- „AVCHD“ a logo AVCHD sú obchodnými značkami Matsushita Electronic Industrial Co., Ltd. a Sony Corporation.

| POZNÁMKA |

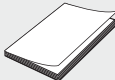
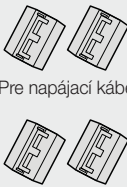
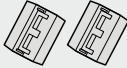
- ▶ Niektoré disky vo formáte AVCHD sa nemusia prehrávať v závislosti od podmienok nahrávania.
- ▶ Disky s formátom AVCHD sa musia finalizovať.
- ▶ Formát „x.v.Colour“ poskytuje širší rozsah farieb ako bežné disky DVD videokamery.
- ▶ Niektoré disky vo formáte DivX, MKV a MP4 sa nemusia dať prehrať v závislosti od ich rozlíšenia videa a od obnovovacieho kmitočtu.

Príslušenstvo



Skontrolujte nižšie uvedené príslušenstvo, ktoré je súčasťou dodávky.

	 (Pre napájací kábel)  (Pre reproduktorový kábel)		
Používateľská príručka	Toroidné feritové jadro	Mikrofón ASC	
			Diaľkové ovládanie/Batérie (veľkosť AAA)
FM anténa	Sieťový kábel	Jemná tkanina	

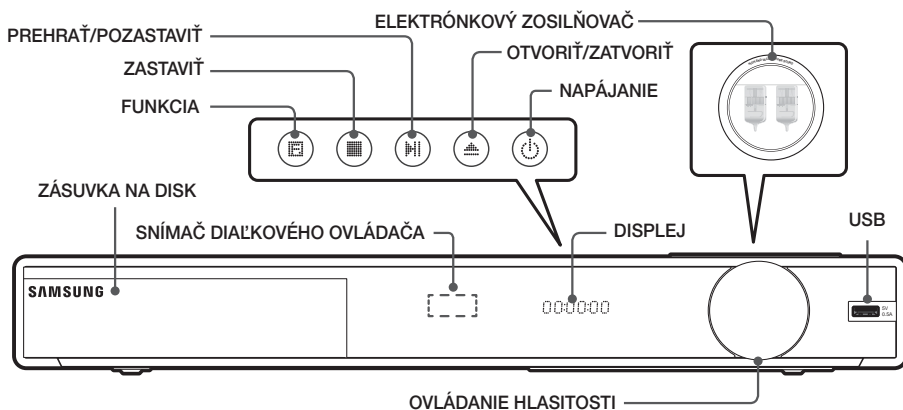
Predný panel



| POZNÁMKA |

- ▶ Mobilné telefóny alebo mobilné zariadenia umiestnené v blízkosti elektrónkového zosilňovača alebo elektronických produktov položených na produkte môžu spôsobovať zvukový šum alebo skreslenie zvuku.
- ▶ Keď je produkt zapnutý, nedovoľte, aby sa ho dotýkali deti. Bude horúci.
- ▶ Pre aktualizáciu softvéru výrobku prostredníctvom konektora USB musíte použiť pamäťové zariadenie USB typu Flash.
- ▶ Keď výrobok zobrazí ponuku disku Blu-ray, nemôžete spustiť film stlačením tlačidla  na výrobku alebo diaľkovým ovládaním. Ak chcete prehrať film, musíte zvoliť v ponuke disku položku Prehrať film alebo Spustiť a potom stlačiť tlačidlo .
- ▶ Ak používate službu internetu alebo prehrávate obsah USB zariadenia na TV, nemôžete zvoliť režim **BD/DVD** s funkciou **FUNCTION**. Ak chcete zastaviť prehrávanie obsahu na TV, najskôr vyberte režim **BD/DVD**.

Zadný panel

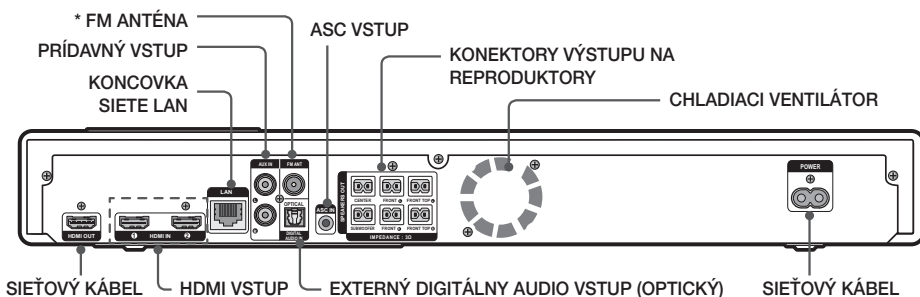

* Pripojenie k FM anténe

1. Pripojte dodávanú FM anténu ku konektoru FM ANT.
2. Pomaly pohybujte dookola káblom antény, až kým nenájdete miesto, kde je príjem dobrý, následne ju upevnite k stene alebo inému pevnému povrchu.

| POZNÁMKA |

- ▶ Aby sa zaistilo primerané vetranie, nechajte na každej strane domáceho kina voľný priestor aspoň 10 cm. Ventilátor ani ventilačné otvory neblokujte.
- ▶ Tento výrobok neprijíma vysielania AM.

Toroidné feritové jadro

Pre napájací kábel

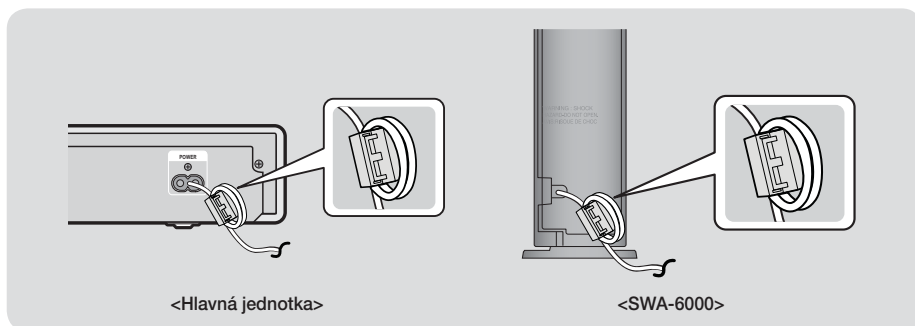

Ak pripojíte toroidné feritové jadro k napájaciemu káblu, pomôže to predchádzať RF rušeniu vplyvom rádiových signálov.

1. Potiahnutím fixačného výstupku otvorte toroidné jadro.
2. Na napájacom kábli vytvorte dvakrát slučku.
3. Toroidné feritové jadro pripojte k napájaciemu káblu podľa znázornenia na obrázku a tlačte, kým nezapadne.

Pre reproduktorový kábel

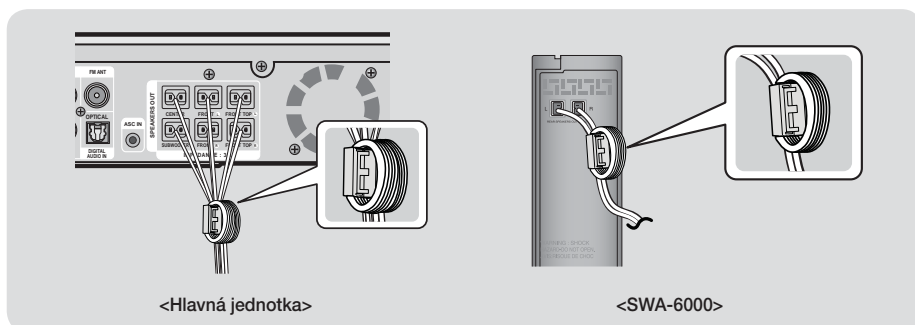

Hlavná jednotka

1. Otvorte feritové jadro vytiahnutím zarážky.
2. Urobte na reproduktorových káblach dve slučky.
3. K usporiadaným káblom pripevnite feritové jadro a stláčajte, až kým nezaznie cvaknutie.
 - Feritové jadro zasuňte čo najbližšie k hlavnej jednotke.

SWA-6000

Vytvorte 3 slučky z káblov reproduktora, ktoré sú pripojené ku koncovkám REAR L (ĽAVÝ ZADNÝ) a REAR R (PRAVÝ ZADNÝ) na bezdrôtovom prijímači (SWA-6000) a feritové jadro vložte rovnakým spôsobom, ako vo vyššie uvedenom kroku 3.

Diaľkové ovládanie

Opis diaľkového ovládača

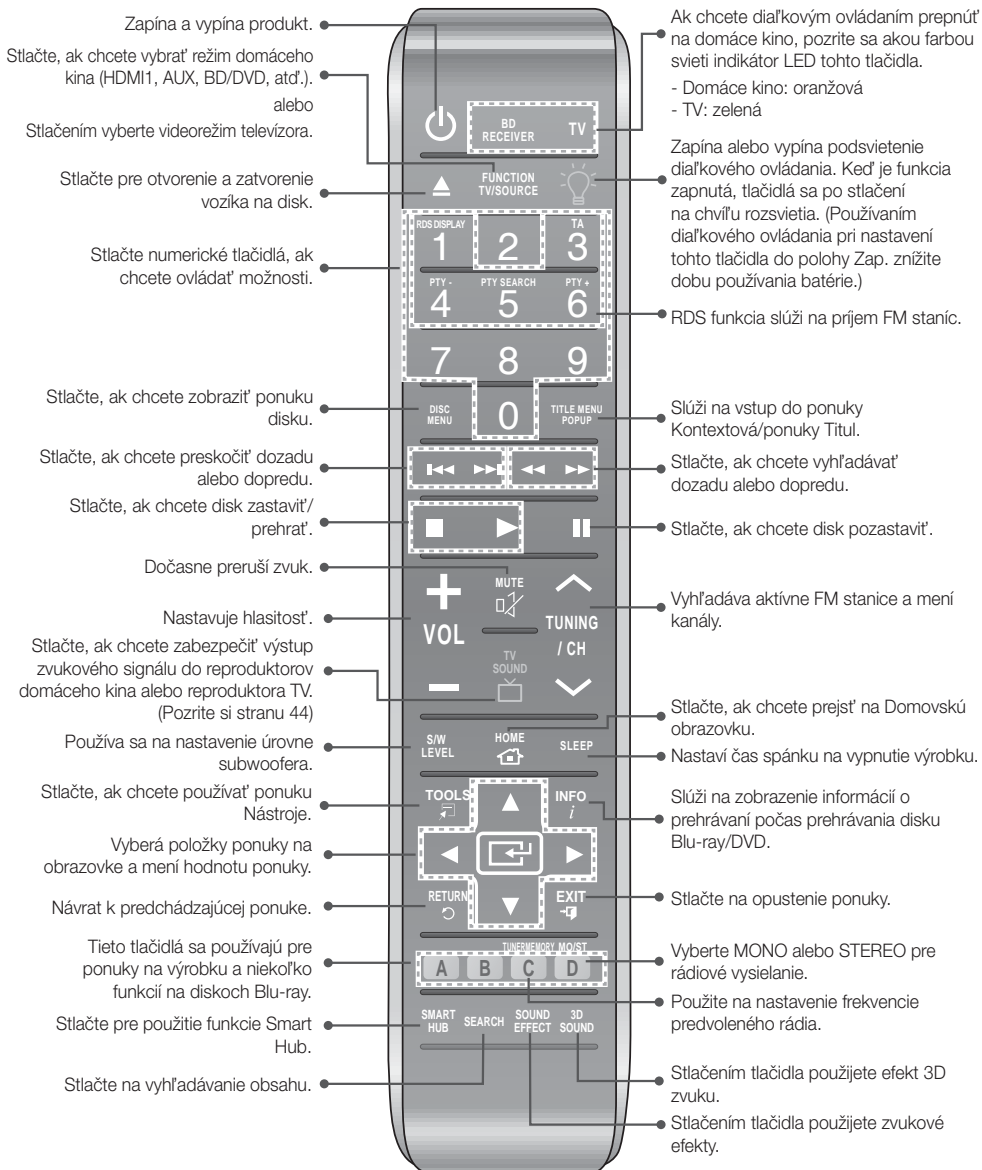

Vloženie batérií do diaľkového ovládača

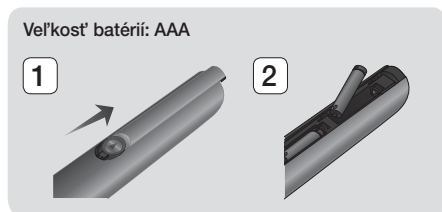

| POZNÁMKA |

- ▶ Dodržte správne uloženie „+“ a „-“ pólu batérií podľa diagramu vo vnútri priečniku.
- ▶ Za predpokladu obvyklého používania televízora vydržia batérie približne jeden rok.
- ▶ Diaľkové ovládanie môžete používať do vzdialenosti približne 7 metrov od výrobu v priamom smere.

Nastavenie diaľkového ovládania

Týmto diaľkovým ovládačom môžete ovládať niektoré funkcie vášho televízora.

Obsluha televízora diaľkovým ovládačom

1. Stlačte tlačidlo **TV**, aby sa diaľkový ovládač nastavil na TV režim
2. Zapnite TV.
3. Zatiaľ čo budete držať stlačené tlačidlo **NAPÁJANIE**, zadajte kód príslušný pre vašu značku televízora.
 - Ak je v tabuľke pre váš televízor uvedených viacero kódov, zadávajúte kódy po jednom, aby ste určili, či kód funguje.
 - **Príklad: Pre TV Samsung**
Za súčasného stlačenia tlačidla **NAPÁJANIE**, zadajte pomocou číselných tlačidiel 00. Ak to nefunguje, vyskúšajte 15, potom 16 atď.
4. Ak sa televízor vypne, nastavenie je hotové.
 - Môžete použiť aj tlačidlá televízora **NAPÁJANIE**, **HLASITOSŤ**, **KANÁL** a číselné tlačidlá (0 až 9).

| POZNÁMKA |

- ▶ Diaľkový ovládač nemusí s niektorými značkami televízorov fungovať. Tiež nemusia fungovať niektoré činnosti. Závisí to od značky vášho televízora.
- ▶ Diaľkový ovládač štandardne funguje s televízormi značky Samsung.
- ▶ Batérie nelikvidujte vo ohni.
- ▶ Batérie neskratujte, nerozoberajte alebo nadmerne nezahrievajte.
- ▶ V prípade nesprávnej výmeny batérií hrozí riziko výbuchu. Vymeňte len za rovnaký alebo ekvivalentný typ.

Kódy ovládania televízora

Značka	Kód	Značka	Kód
Admiral (M.Wards)	56, 57, 58	Mitsubishi/MGA	18, 40, 59, 60, 75
A Mark	01, 15	MTC	18
Anam	01, 02, 03, 04, 05, 06, 07, 08, 09, 10, 11, 12, 13, 14	NEC	18, 19, 20, 40, 59, 60
AOC	01, 18, 40, 48	Nikei	03
Bell & Howell (M.Wards)	57, 58, 61	Onking	03
Brocsonic	59, 60	Onwa	03
Candle	18	Panasonic	06, 07, 08, 09, 54, 66, 67, 73, 74
Cetronic	03	Penney	18
Citizen	03, 18, 25	Philco	03, 15, 17, 18, 48, 54, 59, 62, 69, 90
Cinema	97	Philips	15, 17, 18, 40, 48, 54, 62, 72
Classic	03	Pioneer	63, 66, 80, 91
Concerto	18	Portland	15, 18, 59
Cortec	46	Proton	40
Coronado	15	Quasar	06, 66, 67
Craig	03, 05, 61, 82, 83, 84	Radio Shack	17, 48, 56, 60, 61, 75
Croslex	62	RCA/Proscan	18, 59, 67, 76, 77, 78, 92, 93, 94
Crown	03	Realistic	03, 19
Curtis Mates	59, 61, 63	Sampo	40
CXC	03	Samsung	00, 15, 16, 17, 40, 43, 46, 47, 48, 49, 59, 60, 98
Daewoo	02, 03, 04, 15, 16, 17, 18, 19, 20, 21, 22, 23, 24, 25, 26, 27, 28, 29, 30, 32, 34, 35, 36, 48, 59, 90	Sanyo	19, 61, 65
Daytron	40	Scott	03, 40, 60, 61
Dynasty	03	Sears	15, 18, 19
Emerson	03, 15, 40, 46, 59, 61, 64, 82, 83, 84, 85	Sharp	15, 57, 64
Fisher	19, 65	Signature 2000 (M.Wards)	57, 58
Funai	03	Sony	50, 51, 52, 53, 55
Futuretech	03	Soundesign	03, 40
General Electric (GE)	06, 40, 56, 59, 66, 67, 68	Spectricon	01
Hall Mark	40	SSS	18
Hitachi	15, 18, 50, 59, 69	Sylvania	18, 40, 48, 54, 59, 60, 62
Inkel	45	Symphonic	61, 95, 96
JC Penny	56, 59, 67, 86	Tatung	06
JVC	70	Techwood	18
KTV	59, 61, 87, 88	Teknika	03, 15, 18, 25
KEC	03, 15, 40	TMK	18, 40
KMC	15	Toshiba	19, 57, 63, 71
LG (Goldstar)	01, 15, 16, 17, 37, 38, 39, 40, 41, 42, 43, 44	Vidtech	18
Luxman	18	Vidtech	59, 60, 69
LXI (Sears)	19, 54, 56, 59, 60, 62, 63, 65, 71	Wards	15, 17, 18, 40, 48, 54, 60, 64
Magnavox	15, 17, 18, 48, 54, 59, 60, 62, 72, 89	Yamaha	18
Marantz	40, 54	York	40
Matsui	54	Yupiteru	03
MGA	18, 40	Zenith	58, 79
		Zonda	01
		Dongyang	03, 54

Táto časť popisuje rôzne metódy pripojenia produktu k ďalším externým komponentom. Pred presunutím alebo montážou výrobku sa presvedčíte, že ste vyplili napájanie a odpojili sieťový kábel.

Pripojenie reproduktorov

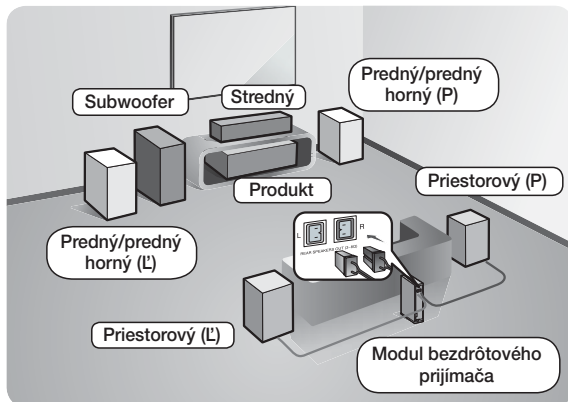

Umiestnenie produktu

Umiestnite ho na stojan alebo poličku, prípadne pod stojan na TV.

Výber miesta posuchu

Miesto posuchu by sa malo nachádzať vo vzdialenosti 2,5 až 3-násobku uhlopriečky TV obrazovky od televízora. Príklad: Ak máte 46-palcovú obrazovku, miesto posuchu by sa malo nachádzať 2,92 až 3,5 metra od obrazovky.

Predné/predné horné reproduktory	Reproduktory umiestnite pred miesto posuchu natočené dovnútra (približne pod uhlom 45°) smerom k vám. Predné reproduktory umiestnite tak, aby sa výškové meniče nachádzali vo výške vašich uší. Zarovnajte čelnú stranu predných/predných horných reproduktorov s čelnou stranou stredného reproduktora a umiestnite ich mierne pred stredné reproduktory.
Stredný reproduktor	Najideálnejšie je stredový reproduktor namontovať do rovnakej výšky ako predné/predné horné reproduktory. Tiež ho môžete nainštalovať priamo nad alebo pod TV.
Priestorové reproduktory	Tieto reproduktory umiestnite vedľa miesta posuchu. Ak nemáte dost' miesta, umiestnite tieto reproduktory tak, aby boli otočené oproti sebe. Umiestnite ich približne 60 až 90 cm nad úroveň uší, pričom ich naklopte mierne nadol. * Na rozdiel od predných/predných horných a stredných reproduktorov sa priestorové reproduktory používajú hlavne na zvukové efekty. Zvuk sa z nich nebude reprodukovat' neustále.
Subwoofer	Umiestnenie subwoofera nie je až tak dôležité. Môžete ho umiestniť kamkoľvek.

* Reproduktory priestorového zvuku musia byť pripojené k modulu bezdrôtového prijímača.

Komponenty reproduktorov

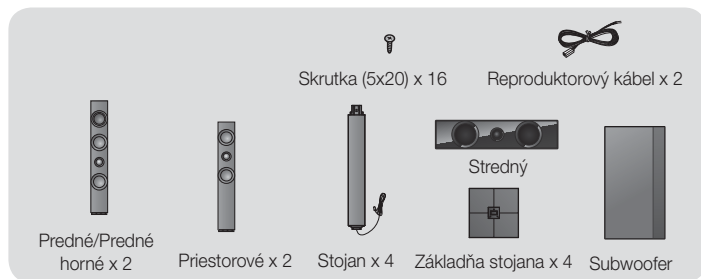

Inštalácia reproduktorov na vysoký stojan

1. Vyrovnajte reproduktorový kábel a zasuňte ho do otvoru v strede základne stojana.
2. Základňu stojana otočte hore nohami a primontujte ju k stojanu.
3. Pomocou skrutkovača skombinujte skrutky na 3 vyznačených otvoroch.
4. K namontovanému stojanu pripojte horný reproduktor.
5. Pomocou skrutkovača vložte v smere hodinových ručičiek skrutku do otvoru na zadnej strane reproduktora.
6. Takto to vyzerá, keď je reproduktor namontovaný. Pri inštalácii ďalšieho reproduktora postupujte podľa týchto krokov.

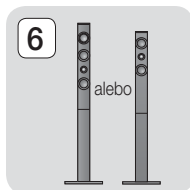
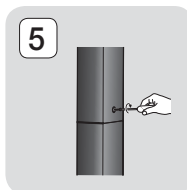
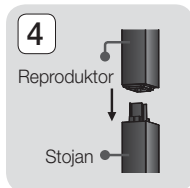
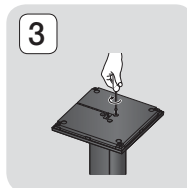
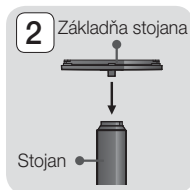
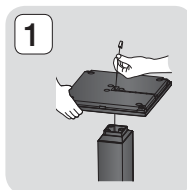

Pripojenie reproduktorov

1. Každý zväzok reproduktorových káblov priradte k správne reproduktoru podľa farebne odlišenej koncovky na každom zväzku, ktorá musí zodpovedať farbe nálepky na spodnej časti každého reproduktora.
2. Pripojenie vodiča reproduktora k jednotlivým reproduktorom:
 - a. Zatlačte červený výstupok na zadnej strane reproduktora, vložte červený vodič a potom výstupok uvoľnite.
 - b. Zatlačte čierny výstupok na zadnej strane reproduktora, vložte čierny vodič a potom výstupok uvoľnite.
3. Pripojte koncovky reproduktorového vodiča každého reproduktora na zadnej časti produktu, a to tak, aby farby reproduktorových koncoviek zodpovedali farbám na konektoroch reproduktora.
4. Ľavý a pravý priestorový reproduktor pripojte k modulu bezdrôtového prijímača. Opäť zachovajte súlad medzi farbou koncoviek a konektorov na module bezdrôtového prijímača.
5. Napájací kábel modulu bezdrôtového prijímača pripojte k sieťovej zásuvke.
6. Zapnite produkt. Produkt a modul bezdrôtového prijímača budú od tohto okamihu vzájomne komunikovať a z priestorových reproduktorov sa bude reprodukovat' zvuk.

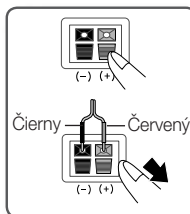

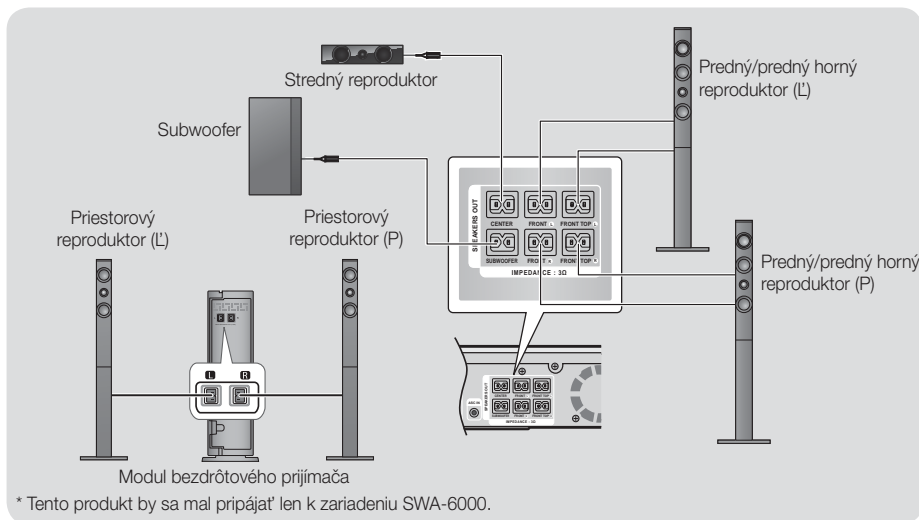

| UPOZORNENIE |

- ▶ Ak chcete produkt namontovať na stenu, skrutky alebo klince pevne zaveďte do steny a na montáž použite otvory na zadnej strane reproduktora. Príslušenstvo nevyhnutné na montáž (klince alebo skrutky) však nie sú súčasťou dodávky.
- ▶ Nedovoľte deťom hrať sa v blízkosti reproduktorov. Ak by reproduktor spadol, mohli by si ublížiť.
- ▶ Pri pripájaní reproduktorových vodičov k reproduktorom zaistíte zachovanie správnej polarität (+/-).
- ▶ Reproduktor subwoofera držte mimo dosahu detí, aby nemohli strčiť ruky alebo cudzie predmety do vedenia (otvoru) na reproduktore subwoofera.
- ▶ Subwoofer nevesajte na stenu za vedenie (otvor).
- ▶ Do modulu bezdrôtového prijímača je zabudovaná bezdrôtová prijímacia anténa. Chráňte ju pred vodou a vlhkosťou.
- ▶ Za účelom optimálneho posluchového výkonu sa presvedčite, že priestor okolo umiestnenia modulu bezdrôtového prijímača je bez akýchkoľvek prekážok.
- ▶ Ak sa z bezdrôtových reproduktorov nereprodukuje žiaden zvuk, prepnite režim na Dolby Pro Logic II.
- ▶ V 2-kanálovom režime sa z bezdrôtových priestorových reproduktorov nebude reprodukovat' žiaden zvuk.

| POZNÁMKA |

- ▶ Ak umiestnite reproduktor do blízkosti TV, magnetické pole môže spôsobiť skreslenie farieb na obrazovke.
- ▶ Modul bezdrôtového prijímača umiestnite za miesto posluchu. Ak sa modul bezdrôtového prijímača nachádza príliš blízko k produktu, zvuk z reproduktorov môže byť rušený.
- ▶ Ak v blízkosti produktu používate zariadenie, ako napríklad mikrovlnná rúra, bezdrôtová karta LAN, zariadenie Bluetooth alebo akékoľvek iné zariadenie, ktoré používa frekvencie 2,4/5,8 GHz, zvuk z reproduktorov môže byť z dôvodu rozhrania narušený.
- ▶ Maximálna prenosová vzdialenosť medzi produktom a modulom bezdrôtového prijímača je približne 33 stôp (10 m) a môže sa líšiť v závislosti od prostredia prevádzky. Ak je medzi produktom a modulom bezdrôtového prijímača železobetónová stena alebo kovová stena, systém nemusí fungovať vôbec, pretože rádiové vlny nedokážu prenikat' cez kov.
- ▶ Ak sa produktu nepodarí nadviazať bezdrôtové pripojenie, medzi produktom a modulom bezdrôtového prijímača musíte nechať prebehnúť proces ID Set (Nastavenie ID). Keď je produkt vypnutý, na diaľkovom ovládaní stlačte tlačidlá „0“→„1“→„3“→„5“. Zapnite modul bezdrôtového prijímača. Potom stlačte tlačidlo „ID SET“ na zadnej strane modulu bezdrôtového prijímača, podržte ho 5 sekúnd a následne produkt zapnite.

Pripojenie k TV/externým zariadeniam

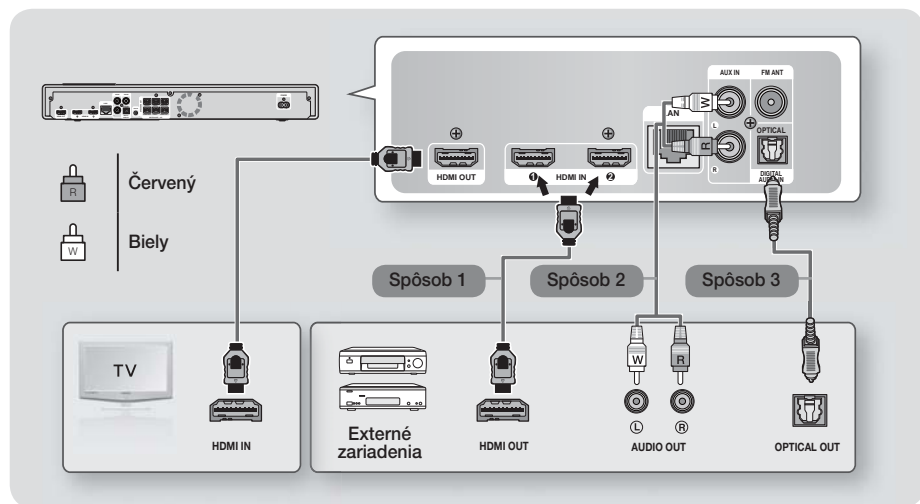

Pripojenie k televízoru

Kábel HDMI (nie je súčasťou dodávky) pripojte z konektora HDMI OUT na zadnej strane výrobku ku konektoru HDMI IN na vašom televízore. Ak ste nastavili svoj diaľkový ovládač na ovládanie vášho televízora, stlačte tlačidlo **TV SOURCE** na diaľkovom ovládači a vyberte HDMI ako externý zdroj na televízore.

Pripojenie k externým zariadeniam

Aby ste vybrali správny režim pre externé zariadenie, stlačte tlačidlo **FUNCTION**. Po každom stlačení tlačidla sa režim zmení v tomto poradí: **BD/DVD → D. IN → AUX → HDMI1 → HDMI2 → FM → BT**

Spôsob 1 VSTUP HDMI : Pripojenie k externému komponentu pomocou kábla HDMI

Kábel HDMI (nie je súčasťou dodávky) pripojte z konektora HDMI IN na zadnej strane výrobku ku konektoru HDMI OUT na vašom digitálnom zariadení. ⇒ Vyberte režim **HDMI1** alebo **HDMI2**.

Spôsob 2 PRÍDAVNÝ VSTUP : Pripojenie externého analógového komponentu

Pomocou kábla RCA audio (nie je súčasťou dodávky) pripojte konektor AUDIO In na výrobku ku konektoru AUDIO Out na externom analógovom komponente. ⇒ Vyberte režim **AUX**.

- Presvedčte sa, že sa farby na konektoroch káblov zhodujú s farbami na vstupných a výstupných konektoroch.

Spôsob 3 OPTICKÝ : Pripojenie externého digitálneho audio komponentu

Ak chcete pripojiť digitálny zvukový výstup komponentov s digitálnym signálom, ako sú napríklad prijímače káblovej televízie a satelitné prijímače (satelity). Pomocou digitálneho optického kábla (nie je súčasťou dodávky) pripojte konektor Optical Digital Audio In na výrobku ku konektoru Digital Optical Out externého digitálneho zariadenia.

⇒ Vyberte režim **D. IN**.

| POZNÁMKA |

- ▶ Aby ste videli obraz z vášho prijímača káblovej televízie/satelitného prijímača, musíte pripojiť jeho video výstup priamo k vášmu televízoru.
- ▶ Tento systém podporuje digitálne vzorkovacie kmitočty z externých digitálnych komponentov 32 kHz alebo vyššie.
- ▶ Tento systém podporuje iba DTS a zvuk Dolby Digital. Zvuk MPEG, bitový tok, nie je podporovaný.

Pripojenie k sieťovému smerovaču

Výrobok môžete pripojiť k sieťovému smerovaču pomocou jedného zo spôsobov znázornených nižšie.

Kábová sieť

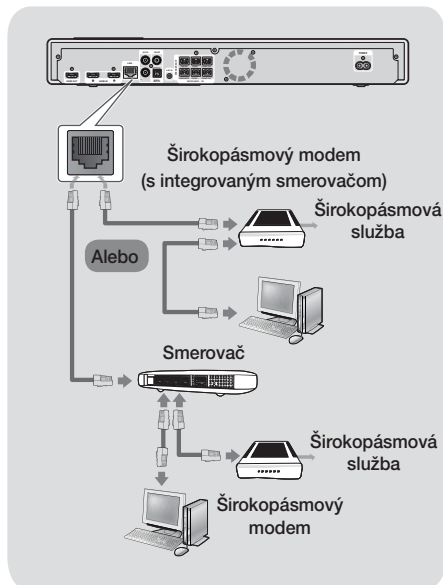

| POZNÁMKA |

- ▶ Váš smerovač alebo politiky internetového operátora môžu produktu brániť v prístupe k serveru na aktualizáciu softvéru Samsung. Ak sa tak stane, viac informácií získate od internetového operátora (ISP).
- ▶ Používatelia DSL, použite na sieťové pripojenie smerovač.
- ▶ Ak chcete použiť funkciu AllShare, musíte váš počítač pripojiť k sieti tak, ako je to znázornené na obrázkoch vyššie. Spojenie môže byť kábové alebo bezdrôtové.

Bezdrôtová sieť



| POZNÁMKA |

- ▶ Ak váš bezdrôtový smerovač IP podporuje DHCP, tento výrobok môže na pripojenie k bezdrôtovej sieti používať DHCP alebo statickú IP adresu.
- ▶ Bezdrotový smerovač IP nastavte na Infraštruktúrny režim. Režim Ad hoc nie je podporovaný.
- ▶ Výrobok podporuje iba nasledujúce bezdrôtové protokoly bezpečnostného kódu:
 - WEP (OPEN/SHARED), WPA-PSK (TKIP/AES), WPA2-PSK (TKIP/AES)
- ▶ Vyberte si kanál na bezdrôtovom smerovači IP, ktorý sa momentálne nepoužíva. Ak kanál nastavený pre bezdrôtový smerovač IP momentálne používa iné zariadenie v blízkosti, bude to mať za následok rušenie a chybu v komunikácii.
- ▶ V súlade s najnovšími certifikačnými špecifikáciami štandardu Wi-Fi domáce kino Samsung nepodporuje bezpečnostné šifrovanie WEP, TKIP a TKIP-AES (WPS2 Mixed) v sieťach využívajúcich režim 802.11n.
- ▶ Bezdrotová sieť LAN môže svojou podstatou spôsobovať rušenie v závislosti od prevádzkových podmienok (výkon AP, vzdialenosť, prekážky, rušenie inými rádiovými zariadeniami atď.).

Postup nastavenia úvodných nastavení

- Ak úvodné nastavenie nenakonfigurujete, ponuka Home (Domovská ponuka) sa nezobrazí.
- OSD (Obrazovkové zobrazenie) tohto výrobku sa môže po aktualizácii verzie softvéru zmeniť.
- Prístupové kroky sa môžu líšiť v závislosti od vybranej ponuky.

Postup nastavenia úvodných nastavení vám umožňuje nastaviť jazyk OSD a ponuku, nakonfigurovať pripojenie k vašej domácej sieti, vybrať výstupný pomer strán (veľkosť a formát obrazovky), ktoré zodpovedajú vášmu televízoru a aplikovať aktualizáciu softvéru vášho prehrávača, ak je k dispozícii.

Kompletné pokyny k úvodným nastaveniam nájdete v Stručnom návode.

| POZNÁMKA |

- ▶ Ak chcete znovu zobraziť obrazovku Úvodné nastavenia a vykonať zmeny, vyberte na domovskej obrazovke položku **Nastavenia > Systém > Nastavenie** alebo zvoľte možnosť **Reset**. (Pozri stranu 23)

Domovská obrazovka

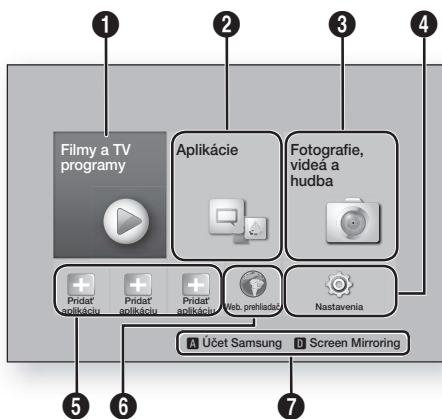

1	Filmy a TV programy : Preberajte filmy a TV relácie z internetu.
	 POZNÁMKA
	▶ V závislosti od vašej krajiny sa táto funkcia ponuky nemusí podporovať.
2	Aplikácie : Prevzatie/prístup k rôznym spoplatneným a bezplatným aplikáciám.

3	Fotografie, videá a hudba : Play photos, videos or music content from Disc, USB, PC or mobile devices.
4	Nastavenia : Nastavuje rozmanité služby tak, aby vyhovovali vašim preferenciám.
5	Odporúčané aplikácie : Zoznam užitočných a populárnych aplikácií, ktoré vám odporúčame preziať.
6	Web, prehliadač : Môžete pristupovať k internetu pomocou webového prehliadača.
7	ČERVENÉ (A) : Stlačením ČERVENÉ (A) tlačidla na diaľkovom ovládači vytvoríte a/alebo sa prihlásite do svojho osobného konta Samsung. MODRÉ (D) : Nakonfigurujete funkciu Screen Mirroring medzi domácim kinom a smartfónom alebo tabletom.

- Vyber možnosti na obrazovke Domovská obrazovka

1. Ak chcete vybrať možnosť na obrazovke Domovská obrazovka, pomocou tlačidiel ▲▼◀▶ presúvajte kurzor, kým sa nezvýrazní vaša voľba a potom stlačte tlačidlo

| POZNÁMKA |

- ▶ Ak necháte výrobok v zastavenom režime dlhšie ako 5 minút bez toho, aby ste ho použili, na televízore sa aktivuje šetrič obrazovky. Ak necháte výrobok v režime šetriča obrazovky dlhšie ako 20 minút bez toho, aby ste ho použili, napájanie sa automaticky vypne.

Prístup do obrazovky Nastavenia

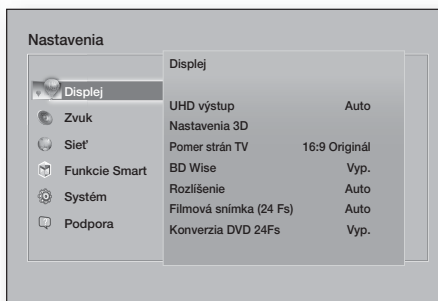

1. Vyberte položku **Nastavenia** na obrazovke Domovská obrazovka a potom stlačte tlačidlo . Zobrazí sa obrazovka Nastavenia.

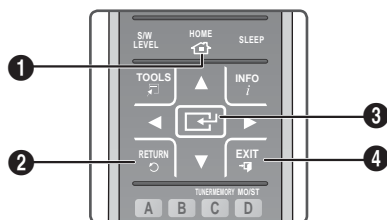

2. Prístup k ponukám, podponukám a možnostiam obrazovky Nastavenia si pozrite nižšie na obrázku diaľkového ovládania na nasledujúcej strane.

Tlačidlá na diaľkovom ovládači, ktoré sa používajú pri ponuke Nastavenia



1	Tlačidlo HOME : Stlačte, ak chcete prejsť na obrazovku Domov.
2	Tlačidlo RETURN : Návrat k predchádzajúcej ponuke.
3	 (Vstúpiť) / SMEROVÉ tlačidlo : <ul style="list-style-type: none"> • Stlačením tlačidiel ▲▼◀▶ posuniete kurzor alebo zvolíte položku. • Stlačením tlačidla  aktivujete aktuálne zvolenú položku alebo potvrdíte nastavenie.
4	Tlačidlo EXIT : Stlačte na opustenie aktuálnej ponuky.

Podrobné informácie o funkciách

Každá funkcia, položka ponuky a jednotlivá možnosť ponuky Nastavenia je podrobne vysvetlená na obrazovke. Ak chcete zobraziť vysvetlenie, pomocou tlačidiel **▲▼◀▶** vyberte funkciu, položku ponuky alebo možnosť. Na pravej strane obrazovky sa zvyčajne zobrazí vysvetlenie. Krátky popis každej z funkcií položky Nastavenia začína na tejto strane. Ďalšie informácie i niektorých funkciách nájdete aj v Prílohe tohto návodu na obsluhu.

Funkcie ponuky Nastavenia

Displej	
UHD výstup	<p>Táto možnosť zabezpečuje výstup HDMI videa v rozlíšení UHD. Táto možnosť je k dispozícii len v čase, keď je funkcia Filmová snímka nastavená na možnosť on Auto.</p> <p> POZNÁMKA </p> <p>► Ak chcete využiť túto funkciu, musíte pripojiť produkt k zariadeniu s podporou rozlíšenia UHD a musíte mať k dispozícii obsah, ktorý sa prehráva pri frekvencii 24 sn./s (frekvencia filmu).</p>

Nastavenia 3D	<p>Nastavuje funkcie, ktoré súvisia s 3D.</p> <p>✓ Režim prehr. 3D Blu-ray: Vyberte, či chcete prehrávať Blu-ray disk s 3D obsahom v režime 3D. Ak sa presuniete na obrazovku Domovská obrazovka alebo Domovská obrazovka Smart Hub, kým sa nachádzate v režime 3D, výrobok automaticky prepne na režim 2D.</p> <p>✓ Veľkosť obraz.: Zadáte veľkosť televízora pripojeného k výrobku. Výrobok automaticky upraví 3D výstup podľa veľkosti obrazovky vášho televízora.</p>
Pomer strán TV	Umožňuje vám nastaviť výstup z výrobku podľa veľkosti obrazovky vášho televízora. Pozrite si stranu 54.
BD Wise	Funkcia BD Wise je najnovší prepovojovací prvok od spoločnosti Samsung. Keď prepojíte výrobok Samsung a televízor Samsung s funkciou BD Wise cez HDMI a funkcia BD Wise je zapnutá na výrobku aj televízore, výrobok vysiela video s rozlíšením videa a obnovovacím kmitočtom disku BD/DVD.
Rozlíšenie	Umožňuje vám nastaviť výstupné rozlíšenie video signálu HDMI na BD Wise, Auto, 1080p, 1080i, 720p, 576p/480p . Toto číslo označuje počet riadkov videa na jeden obraz. Označenie „i“ a „p“ signalizuje prekladané a progresívne skenovanie. Čím viac riadkov, tým je vyššia kvalita.
Filmová snímka (24 Fs)	<p>Nastavenie funkcie Filmová snímka (24 Fs) umožňuje výrobku automaticky nastaviť svoj výstup HDMI na 24 snímok za sekundu pre vylepšenú kvalitu obrazu, ak je pripojený televízor kompatibilný s 24Fs.</p> <ul style="list-style-type: none"> • Funkciu Filmová snímka (24 Fs) môžete využívať len na televízore, ktorý podporuje túto obnovovaciu frekvenciu. • Funkcia Filmová snímka je k dispozícii len vtedy, keď je výrobok v režimoch výstupného rozlíšenia HDMI 1080p.

Konverzia DVD 24Fs	Konvertuje prehrávaný disk DVD na 24 snímok za sekundu a prenáša ho cez rozhranie HDMI. Táto možnosť je k dispozícii len v čase, keď je funkcia Filmová snímka (24 Fs) nastavená na možnosť on (zap).
Smart Hub – veľkosť obr.	Umožňuje vám vybrať si optimálnu veľkosť obrazovky Smart Hub.
Farebný formát HDMI	Umožňuje vám nastaviť formát farebného priestoru pre výstup HDMI, aby sa zhodoval so schopnosťami pripojeného zariadenia (televízor, monitor, atď.).
Hlboké farby HDMI	Umožňuje vám nastaviť výrobok na výstupné video z konektora HDMI OUT s funkciou Sýta farba. Funkcia Sýta farba umožňuje presnejšiu reprodukciu farieb s väčšou sýtosťou farieb.
Progressívny režim	Umožňuje vám vylepšiť kvalitu pri sledovaní DVD diskov.
Zvuk	
Nastavenie reproduktorov	<p>Umožňuje vám nakonfigurovať nasledujúce nastavenia reproduktorov a zapnúť/vypnúť testovací tón slúžiaci na testovanie reproduktorov.</p> <ul style="list-style-type: none"> ✓ Úroveň: Umožňuje vám nastaviť relatívnu hlasitosť jednotlivých reproduktorov v rozmedzí od 6db do -6db. Ak máte napríklad radi hlboké basy, môžete zvýšiť hlasitosť subwoofera o 6db. ✓ Vzdialenosť: Umožňuje vám nastaviť relatívnu vzdialenosť každého reproduktora od miesta posluchu do 9 metrov. Čím je vzdialenosť väčšia, tým hlasnejší bude reproduktor. ✓ Testovací tón: Umožňuje vám spustiť funkciu skúšobného tónu, ktorá vám umožní skontrolovať nastavenia. Po nastavení položky Skúšobný tón na možnosť Zap. sa zapne skúšobný tón. Po nastavení na možnosť Vyp. sa skúšobný tón vypne.
Automatická kalibrácia zvuku	Produkt automaticky rozpozná zvukové pole optimalizované na vaše prostredie.
Ekvalizér	Umožňuje vám manuálne nakonfigurovať nastavenia položky Ekvalizér.
Intelig. hlasit.	Umožňuje vám nastaviť výrobok tak, že zvuk zostane stabilný, keď dôjde k zmene scény alebo v prípade, že prepnete kanál.

Výber reproduktora	Umožňuje vám vybrať, ktoré reproduktory budú aktívne, buď reproduktory televízora alebo reproduktory domáceho kina.
Spätňý zvukový kanál	<p>Umožňuje vám presmerovať zvuk z televízora do reproduktorov domáceho kina. Vyžaduje si pripojenie HDMI a televízor kompatibilný s funkciou Spätňý zvukový kanál (ARC).</p> <ul style="list-style-type: none"> • Keď je zapnutá funkcia Spätňý zvukový kanál a používate kábel HDMI na pripojenie produktu k televízoru, digitálny optický vstup nebude fungovať. • Keď je funkcia Spätňý zvukový kanál nastavená na automatický režim a používate kábel HDMI na pripojenie produktu k televízoru, ARC a digitálny optický vstup sa zvolia automaticky.
Digitálny výstup	Umožňuje vám nastaviť funkciu Digitálny výstup tak, aby sa zhodoval so schopnosťami AV prijímača, ktorý ste pripojili k výrobku. Viac detailov nájdete v tabuľke výberu digitálneho výstupu. (Pozrite si stranu 56)
Ovládanie dynamického rozsahu	<p>Umožňuje vám použiť ovládanie dynamického rozsahu na zvuk Dolby Digital, Dolby Digital Plus a Dolby TrueHD.</p> <ul style="list-style-type: none"> ✓ Auto: Automaticky ovláda dynamický rozsah zvuku Dolby TrueHD na základe informácií vo zvukovom zázname Dolby TrueHD. Zároveň vypína ovládanie dynamického rozsahu pre Dolby Digital a Dolby Digital Plus. ✓ Vyp.: Ponechá dynamický rozsah neskomprimovaný, čím vám umožní počúvať pôvodný zvuk. ✓ Zap.: Zapne ovládanie dynamického rozsahu na všetkých troch formátoch Dolby. Tichšie zvuky sa zosilnia a hlasitosť hlasných zvukov sa zníži.
Režim zmiešavania	Umožňuje vám vybrať si spôsob zmiešavania viacerých kanálov, ktorý je kompatibilný s vašim stereo systémom. Môžete si vybrať, či bude produkt zmiešavať na normálne stereo alebo na priestorové kompatibilné stereo.

Synch. zvuku	Keď je výrobok pripojený k digitálnemu televízoru, umožní vám upraviť oneskorenie zvuku tak, že sa zvuk zosynchronizuje s obrazom. Oneskorenie môžete nastaviť od 0 do 300 milisekúnd.
Sieť	
Stav siete	Umožňuje vám skontrolovať aktuálnu sieť a stav siete internet.
Nastavenia siete	Nakonfigurujte sieťové pripojenie tak, aby ste si mohli vychutnať rozličné funkcie, ako sú napríklad internetové služby alebo funkcia AllShare Wi-Fi a vykonajte softvérové aktualizácie.
Wi-Fi Direct	Umožňuje vám k výrobku pripojiť zariadenie Wi-Fi Direct pomocou peer-to-peer siete, bez potreby bezdrôtového smerovača. Uvedomte si, že ak je produkt pripojený k bezdrôtovej sieti, pri používaní rozhrania Wi-Fi Direct môže dôjsť k jej odpojeniu. POZNÁMKA ► Textové súbory, napr. súbory s príponou .TXT alebo .DOC, sa neprehrávajú pri používaní funkcie Wi-Fi Direct.
Nastavenia AllShare	Umožňuje vám ovládať, ktoré zariadenia v sieti (napr. smartfóny a tablety) môžu zdieľať obsah na vašom telefóne.
Názov zar.	Umožňuje vám prideliť výrobku identifikačný názov. Tento názov budete používať na identifikáciu výrobku pri pripájaní sa k externým Wi-Fi zariadeniam (inteligentné telefóny, tablety atď.).
Nastavenia BD-Live	Nastavuje rôzne funkcie BD-Live. Funkcia BDLive vám umožňuje prístup k ďalším funkciám, ktoré sú k dispozícii na niektorých diskoch Blu-ray, ak ste pripojený k sieti internet. ✓ Internetové pripojenie BD-Live: Umožňuje vám úplne povoliť, čiastočne povoliť alebo zakázať internetové pripojenie BD-Live. ✓ Správa BD údajov: Spravuje BD dáta prevzaté službou BDLive alebo disk Blu-ray.

Funkcie Smart	
Nastav. aplikácií	Umožňuje vám konfigurovať notifikačné nastavenia aplikácie a zobraziť základné informácie o aplikáciách. ✓ Nastavenia oznamov : Prijímate oznámenia od zvolených služieb. ✓ Vlastnosti : Pozrite si základné informácie o aplikáciách.
Zámok hodnotenia VOD	Môžete uzamknúť prístup k obsahu Video on Demand (VOD) na základe vekového obmedzenia. POZNÁMKA ► Predvolený bezpečnostný kód PIN je 0000. ► V závislosti od vašej krajiny sa táto funkcia ponuky nemusí podporovať.
Zml. podm., prav. na ochr. os. úd.	Umožňuje vám zobraziť zmluvné podmienky služby Smart Hub a politiku ochrany osobných údajov.
Resetovať Smart Hub	Vynuluje všetky nastavenia služby Smart Hub na predvolené hodnoty. POZNÁMKA ► Predvolený bezpečnostný kód PIN je 0000.

Systém	
Nastavenie	Umožňuje vám spustiť proces nastavenia úvodných nastavení.
Jazyk	Môžete si vybrať požadovaný jazyk pre ponuku na obrazovke, ponuku disku, titulky atď. • Jazyk, ktorý vyberiete pre ponuku disku, zvuk disku alebo titulky sa objaví iba vtedy, ak ho disk podporuje.
Správca zariadení	Môžete pripojiť bezdrôtovú USB klávesnicu alebo myš k USB portu na prednej časti výrobku. ✓ Nastavenia klávesnice: Umožňuje vám nakonfigurovať bezdrôtovú USB klávesnicu pripojenú k výrobku.

<p style="text-align: center;">Správca zariadení</p>	<p> POZNÁMKA </p> <ul style="list-style-type: none"> ▶ Klávesnicu môžete použiť len vtedy, keď sa vo webovom prehliadači zobrazí obrazovka alebo okno klávesnice QWERTY. ✓ Nastavenia myši: Umožňuje vám nakonfigurovať bezdrôtovú USB myš pripojenú k výrobku. Myš môžete v ponuke výrobku používať rovnakým spôsobom, ako používate myš pri počítači. ▪ Používanie ponuky výrobku s myšou: <ol style="list-style-type: none"> 1. Pripojte USB myš k výrobku. 2. Kliknite na prvé tlačidlo, ktoré ste vybrali v ponuke Nastavenia myši. Objaví sa jednoduchá ponuka. 3. Kliknite na požadovanú možnosť v ponuke. <p> POZNÁMKA </p> <ul style="list-style-type: none"> ▶ Niektoré klávesnice USB HUD a myši nemusia byť s výrobkom kompatibilné. ▶ Niektoré tlačidlá HID klávesnice nemusia fungovať. ▶ Káblové USB klávesnice nie sú podporované. ▶ Niektoré aplikácie nemusia byť podporované. ▶ Ak bezdrôtovú HID klávesnica nefunguje, pretože dochádza k rušeniu, dajte klávesnicu bližšie k výrobku. 		<ul style="list-style-type: none"> ✓ Zmeniť PIN: Mení 4-ciferný kód PIN používaný na prístup k funkciám zabezpečenia. ▪ Ak ste zabudli svoj kód PIN <ol style="list-style-type: none"> 1. Vyberte všetky disky alebo pamäťové zariadenia USB. 2. Stlačte a podržte tlačidlo  na prednom paneli po dobu 5 sekúnd alebo viac. Obnoví všetky predvolené výrobné nastavenia. <p> POZNÁMKA </p> <ul style="list-style-type: none"> ▶ Po obnovení východiskových nastavení sa všetky uložené používateľské údaje BD vymažú.
	<p>Predvolený bezpečnostný kód PIN je 0000. Zadať predvolený kód PIN, aby ste získali prístup k funkciám zabezpečenia, ak ste si nevytvorili svoj vlastný kód PIN.</p> <ul style="list-style-type: none"> ✓ Rodič. hodnotenie BD: Obmedzí prehrávanie Blu-ray diskov so špecifickými hodnoteniami, kým sa nezadá PIN kód. ✓ Rodič. hodnotenie DVD: Bráni prehrávaniu DVD diskov s vekovým obmedzením, ktoré je vyššie ako zvolené špecifické vekové obmedzenie, ak sa nezadá kód PIN. 	<p style="text-align: center;">Anynet+ (HDMI-CEC)</p>	<p>Môžete nastaviť jas displeja a časové pásmo.</p> <ul style="list-style-type: none"> ✓ Predný displej: Umožňuje vám zmeniť jas predného panela. ✓ Časové pásmo: Môžete špecifikovať časové pásmo, ktoré je dostupné pre vašu oblasť. ✓ Priehľadnosť ponuky: Nastavuje priehľadnosť okna ponuky. <p>Anynet+ je komfortná funkcia, ktorá ponúka prepojené činnosti s ostatnými výrobkami značky Samsung, ktoré sú vybavené funkciou Anynet+ a umožňuje vám ovládať tieto výrobky pomocou jedného diaľkového ovládania značky Samsung. Na použitie tejto funkcie musíte pripojiť tento výrobok k televízoru značky Samsung s funkciou Anynet+ pomocou kábla HDMI.</p> <p>Ak chcete použiť funkciu Anynet+ (HDMI-CEC), postupujte podľa nižšie uvedených pokynov.</p> <ol style="list-style-type: none"> 1) Produkt pripojte pomocou kábla HDMI k TV značky Samsung, ktorý je kompatibilný s funkciou Anynet+ (HDMI-CEC). 2) Funkciu Anynet+ (HDMI-CEC) zapnite v TV a aj v produkte. 3) Vyhľadajte a následne vyberte produkt v kategórii Anynet+ (HDMI-CEC) v TV. Presné pokyny nájdete v časti Anynet+ v používateľskej príručke k televízoru.

DivX® vido na požiad.	Pozrite si registračné kódy DivX® VOD, ktoré si môžete zakúpiť a prehrávať obsah DivX® VOD.
Podpora	
Vzdialená správa	Ak je funkcia aktivovaná, pracovníci linky podpory spoločnosti Samsung na diaľku diagnostikujú a odstraňujú problémy s výrobkom. Je potrebné aktívne internetové pripojenie. Funkcia Vzďialená správa nemusí byť v niektorých krajinách dostupná.
Aktualizácia softvéru	Viac informácií o funkcii Aktualizácia softvéru nájdete v časti „Aktualizácia softvéru“ na strane 29.
Režim použitia	Umožňuje vám nastaviť režim používania. Ak používate domáce kino doma, vždy vyberte možnosť Doma. Režim Predajňa je určený len pre konfiguráciu nastavení na prezentáciu v predajniach.
Kontaktovať Samsung	Poskytujte kontaktné informácie na pomoc s vašim výrobkom.
Reset	Obnoví všetky predvolené nastavenia okrem nastavení siete a služby Smart Hub a následne reštartuje funkciu Nastavenie. Vyžaduje, aby ste zadali svoj zabezpečovací kód PIN. Predvolený zabezpečovací kód PIN je 0000

Automatická kalibrácia zvuku

Jednorazovým nastavením funkcie automatickej kalibrácie zvuku (ASC), keď premiestnite alebo nainštalujete výrobok získate to, že výrobok automaticky rozozná vzdialenosť medzi reproduktormi, úroveň medzi kanálmi a frekvenčné charakteristiky na vytvorenie 7.1-kanálového zvukového poľa, ktoré je pre vaše prostredie najoptimálnejšie.

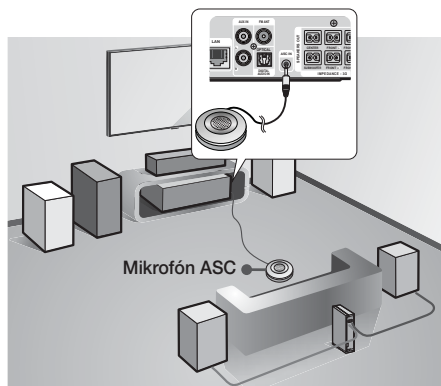

Automatická kalibrácia zvuku

Vyberte, či chcete spustiť a použiť automatickú kalibráciu zvuku.

- **Vyp.:** Produkuje zvuk podľa konfigurácie reproduktorov špecifikovanej v nastaveniach reproduktorov.
- **Zap.:** Spustí automatickú kalibráciu zvuku a produkuje zvuk podľa nakalibrovaných nastavení reproduktorov.

Meranie

Kým spustíte kalibráciu, uistite sa, že vo voziku nezostal žiaden disk.

1. ASC mikrofón pripojte ku konektoru **ASC IN**.
2. ASC mikrofón umiestnite do polohy počúvania.
 - Automatická kalibrácia zvuku automaticky nakonfiguruje reproduktory v nasledujúcom poradí: **Predný Ľ** → **Stred** → **Predný P** → **Priestorový P** → **Predný P horný** → **Predný Ľ horný** → **Priestorový Ľ** → **Subwoofer**
 - Ak chcete zrušiť nastavenie automatickej kalibrácie zvuku, stlačte tlačidlo **RETURN**.

Siete a Internet

Keď pripojíte tento výrobok k sieti, môžete použiť aplikácie a funkcie založené na sieti, ako je napríklad Smart Hub a BD-LIVE a aktualizovať softvér výrobku prostredníctvom sieťového pripojenia. Viac informácií o prístupe a používaní internetových služieb nájdete v kapitole Sieťové služby v tomto návode na stranách 45 až 53. Pokyny ku konfigurácii sieťového pripojenia začínajú nižšie.



Konfigurácia vášho sieťového pripojenia

Ak ste nenakonfigurovali pripojenie k sieti v priebehu prvotnej konfigurácie nastavení, prípadne potrebujete resetovať pripojenie k sieti, postupujte podľa nižšie uvedených pokynov.

Skôr ako začnete, kontaktujte svojho poskytovateľa internetových služieb a zistíte, či je vaša IP adresa statická alebo dynamická. Ak je dynamická a používate káblovú alebo bezdrôtovú sieť, odporúčame použiť automatické postupy konfigurácie popísané nižšie.

Ak sa pripájate ku káblovej sieti, pripojte výrobok k smerovaču pomocou kábla LAN skôr, ako začnete s procesom konfigurácie.



Ak chcete začať s konfiguráciou sieťového pripojenia, postupujte podľa týchto krokov:

1. Vyberte položku **Nastavenia** na obrazovke Domovská obrazovka a potom stlačte tlačidlo .
2. Zvoľte položku **Sieť** a potom stlačte tlačidlo .
3. Zvoľte položku **Nastavenia siete** a potom stlačte tlačidlo .
4. Prejdite na pokyny pre káblovú sieť, ktoré začínajú nižšie alebo na pokyny pre bezdrôtovú sieť, ktoré začínajú na strane 27.

Káblová sieť

□ Káblová - automatické

Po vykonaní krokov 1 až 3 uvedených vyššie:

1. Na obrazovke sieťových nastavení zmeňte položku **Typ siete** na možnosť **Kábel**. Potom vyberte možnosť **Pripojiť** a potom stlačte tlačidlo . Výrobok zistí káblové pripojenie, overí sieťové pripojenie a následne sa pripojí k sieti.
2. Keď ste hotoví, zvýraznite položku **OK** a potom stlačte tlačidlo .

□ Káblová - manuálne

Ak máte statickú IP adresu alebo vtedy, ak automatický proces nefunguje, budete musieť nastaviť hodnoty sieťového nastavenia manuálne.



Po vykonaní krokov 1 až 3 uvedených vyššie:

1. Na obrazovke sieťových nastavení zmeňte položku **Typ siete** na možnosť **Kábel**. Potom vyberte možnosť **Pripojiť** a potom stlačte tlačidlo . Výrobok vyhľadá sieť a následne zobrazí hlásenie o zlyhaní pripojenia.

| POZNÁMKA |

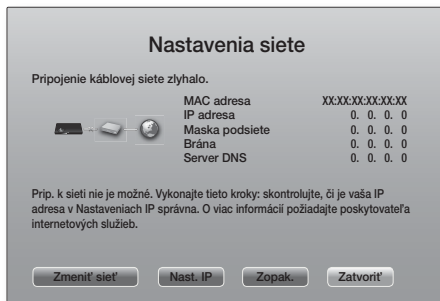
- ▶ Ak je možné pripojiť domáce kino bezdrôtovo k sieti, vyberte v tomto okamihu položku **Zmeniť sieť** zmeňte položku **Typ siete** na možnosť **Bezdrôtový**, a prejdite na pokyny pre bezdrôtovú sieť na strane 27.



2. Stláčaním tlačidiel ◀▶ vyberte položku **Nast. IP** a potom stlačte tlačidlo . Zobrazí sa obrazovka Nastavenia IP.
3. Vyberte pole **Nast. IP** a nastavte ho na možnosť **Zadať manuálne**.
4. Vyberte hodnotu, ktorú chcete zadať (napr. IP adresu), a stlačte tlačidlo . Pomocou numerickej klávesnice na diaľkovom ovládaní zadajte čísla pre túto hodnotu. Zadaný znak môžete vymazať pomocou tlačidiel ▲▼. Pomocou tlačidiel ◀▶ na diaľkovom ovládaní sa presúvajte medzi vstupnými poľami príslušnej hodnoty. Keď skončíte s jednou hodnotou, stlačte tlačidlo .
5. Stláčením tlačidla ▲ alebo ▼ sa posuňte na ďalšiu hodnotu a potom podľa pokynov v kroku 4 zadávajte čísla pre príslušnú hodnotu.
6. Opakujte kroky 4 a 5, pokiaľ nevyplníte všetky polia.

| POZNÁMKA |

- ▶ Hodnoty pre sieť môžete získať od vášho poskytovateľa internetového pripojenia.
7. Keď zadáte hodnoty, vyberte možnosť **OK** a stlačte tlačidlo . Domáce kino si overí sieťové pripojenie a následne sa pripojí k sieti.

Bezdrôtová sieť

Pripojenie k bezdrôtovej sieti môžete nastaviť tromi spôsobmi:

- Bezdrôtové automaticky
- Bezdrôtové manuálne
- WPS(PBC)







Pred konfiguráciou pripojenia k bezdrôtovej sieti odpojte všetky zariadenia, ktoré sú momentálne pripojené k produktu, prípadne (v relevantných prípadoch) odpojte káblové pripojenia produktu.

□ **Bezdrôtová - automatické**

Po dokončení krokov 1 až 3 v časti „Konfigurácia vášho sieťového pripojenia“ na strane 26.

1. Na obrazovke sieťových nastavení zmeňte položku **Typ siete** na možnosť **Bezdrôtový**. Výrobok vyhľadá a následne zobrazí zoznam dostupných sietí.



2. Zvoľte požadovanú sieť a potom stlačte tlačidlo .
3. Na obrazovke Zabezpečenie zadajte bezpečnostný kód alebo heslo svojej siete. Zadajte čísla priamo pomocou číselných tlačidiel vášho diaľkového ovládania. Písmená zadávajúte zvolením písmena pomocou tlačidiel     a následným stlačením tlačidla .

4. Keď skončíte, zvoľte položku **Dokončiť** a potom stlačte tlačidlo . Výrobok si overí sieťové pripojenie a následne sa pripojí k sieti.











| POZNÁMKA |

- ▶ Bezpečnostný kód alebo heslo by ste mali nájsť na jednej z nastavovacích obrazoviek, ktoré používate na nastavenie svojho smerovača alebo modemu.









□ **Bezdrôtová - manuálne**

Ak máte statickú IP adresu alebo ak automatický proces nefunguje, budete musieť nastaviť hodnoty sieťového nastavenia manuálne.



Po dokončení krokov 1 až 3 v časti „Konfigurácia vášho sieťového pripojenia“ na strane 26.

1. Na obrazovke sieťových nastavení zmeňte položku **Typ siete** na možnosť **Bezdrôtový**. Výrobok vyhľadá a následne zobrazí zoznam dostupných sietí.
2. Rolujte v zozname, vyberte požadovanú sieť, prípadne položku **Pridať sieť**, a potom stlačte tlačidlo .
3. Ak ste v kroku 2 vybrali sieť, prejdite na krok 6. Ak ste vybrali položku **Pridať sieť**, prejdite na krok 4.
4. Zadajte názov bezdrôtovej siete alebo bezdrôtového smerovača.
 - Zadajte čísla priamo pomocou číselných tlačidiel vášho diaľkového ovládania.
 - Písmená zadávajúte tak, že pomocou tlačidiel     vyberiete písmeno a potom stlačte tlačidlo .
 - Ak chcete zobrazit veľké písmená (alebo znovu zobrazit malé písmená, ak sa zobrazujú veľké písmená), vyberte položku  a potom stlačte tlačidlo .
 - Ak chcete zobrazit symboly a interpunkciu, vyberte položku **123#&** a potom stlačte tlačidlo .
 - Ak chcete znovu zobrazit písmená, vyberte položku **123#&** a potom stlačte tlačidlo .





Keď skončíte, zvoľte položku **Dokončiť** a potom stlačte tlačidlo .

5. Na obrazovke obrazovke typu zabezpečenia pomocou tlačidiel   vyberte typ zabezpečenia siete a potom stlačte tlačidlo . Na nasledujúcej obrazovke zadajte zabezpečovací kód siete alebo prístupovú frázu.
 - Zadajte čísla priamo pomocou číselných tlačidiel vášho diaľkového ovládania.
 - Písmená zadávajúte tak, že pomocou tlačidiel     vyberiete písmeno a potom stlačte tlačidlo .

Keď skončíte, zvoľte položku **Dokončiť** a potom stlačte tlačidlo .

6. Zobrazí sa obrazovka zlyhania sieťového pripojenia. Stlačením tlačidiel ◀▶ vyberte položku **Nast. IP** a potom stlačte tlačidlo .
7. Vyberte pole **Nast. IP** a nastavte ho na možnosť **Zadať manuálne**.
8. Vyberte hodnotu siete, ktorú chcete zadať (napr. IP adresu), a stlačte tlačidlo . Pomocou numerickej klávesnice na diaľkovom ovládaní zadajte čísla pre túto hodnotu. Zadaný znak môžete vymazať pomocou tlačidiel ▲▼. Pomocou tlačidiel ◀▶ na diaľkovom ovládaní sa presúvajte medzi vstupnými poľami príslušnej hodnoty. Keď skončíte s jednou hodnotou, stlačte tlačidlo .
9. Stlačením tlačidla ▲ alebo ▼ sa posuňte na ďalšiu hodnotu a potom podľa pokynov v kroku 8 zadajte čísla pre príslušnú hodnotu.
10. Opakujte kroky 8 a 9, pokiaľ nevyplníte všetky polia.

| POZNÁMKA |



- ▶ Hodnoty pre sieť môžete získať od poskytovateľa internetového pripojenia.
11. Keď skončíte, zvolte položku **OK** a potom stlačte tlačidlo . Zobrazí sa obrazovka zabezpečenia.
 12. Na obrazovke zabezpečenia zadajte bezpečnostný kód alebo prístupovú frázu. Zadajte čísla priamo pomocou číselných tlačidiel diaľkového ovládania. Písmená zadávajú tak, že pomocou tlačidiel ▲▼◀▶ vyberiete písmeno a potom stlačte tlačidlo .
 13. Vyberte položku **Dokončiť** na obrazovke vpravo a potom stlačte tlačidlo . Výrobok si overí sieťové pripojenie a následne sa pripojí k sieť.
 14. Keď si domáce kino overí sieť, vyberte možnosť **OK** a stlačte tlačidlo .

| POZNÁMKA |

- ▶ Sieť môžete manuálne nastaviť pod položkami **Nastavenia > Sieť > Stav siete**.
- **WPS(PBC)**

Jeden z najjednoduchších spôsobov, ako nastaviť pripojenie bezdrôtovej siete je pomocou funkcie WPS(PBC). Ak má váš bezdrôtový smerovač tlačidlo WPS(PBC), postupujte podľa týchto krokov:

Po dokončení krokov 1 až 3 v časti „Konfigurácia vášho sieťového pripojenia“ na strane 26.

1. Na obrazovke sieťových nastavení zmeňte položku **Typ siete** na možnosť **Bezdrôtový**. Výrobok vyhľadá a následne zobrazí zoznam dostupných sietí.
2. Rolujte v zozname nadol, vyberte možnosť **WPS(PBC)** a potom stlačte tlačidlo .
3. Do dvoch minút stlačte tlačidlo **WPS(PBC)** na vašom smerovači. Váš produkt automaticky prevezme všetky hodnoty sieťových nastavení, ktoré potrebuje, a pripojí sa k sieti. Výrobok sa pripojí k sieti po overení sieťového pripojenia.
4. Keď ste hotoví, zvýraznite položku **OK** a potom stlačte tlačidlo .



| POZNÁMKA |

- ▶ V prípade pripojenia WPS nastavte bezpečnostné šifrovanie bezdrôtového smerovača na možnosť AES. V prípade nastavenia bezpečnostného šifrovania na možnosť WEP sa pripojenie WPS nebude podporovať.

Wi-Fi Direct

Funkcia Wi-Fi Direct vám umožňuje pripojiť zariadenia Wi-Fi Direct k výrobku a k sebe navzájom pomocou peer-to-peer siete, bez potreby bezdrôtového smerovača.

| POZNÁMKA |

- ▶ Niektoré zariadenia Wi-Fi Direct nemusia podporovať funkciu AllShare pri pripojení prostredníctvom rozhrania Wi-Fi Direct. V tomto prípade zmeňte spôsob sieťového pripojenia používaný na pripojenie zariadenia k domácejmu kinu.
 - ▶ Prenosy cez rozhranie Wi-Fi Direct môžu rušiť signál funkcie Bluetooth. Kým začnete používať funkciu Bluetooth, dôrazne vám odporúčame vypnúť funkciu Wi-Fi Direct na všetkých aktuálne zapnutých zariadeniach.
1. Zapnite zariadenie s funkciou Wi-Fi Direct a zapnite jeho funkciu Wi-Fi Direct.
 2. Vyberte položku **Nastavenia** na Domovskej obrazovke a potom stlačte tlačidlo .
 3. Zvoľte položku **Sieť** a potom stlačte tlačidlo .
 4. Vyberte položku **Wi-Fi Direct** a stlačte tlačidlo . Zobrazia sa zariadenia Wi-Fi Direct, ktoré môžete pripojiť.



- Máte tri možnosti, ako dokončiť Wi-Fi pripojenie:
 - Prostredníctvom Wi-Fi zariadenia.
 - Prostredníctvom výrobku pomocou PBC.
 - Prostredníctvom výrobku pomocou PIN.
 Každý zo spôsobov je uvedený nižšie.

Prostredníctvom Wi-Fi zariadenia

- Pri Wi-Fi zariadení postupujte podľa postupu pre pripájanie zariadenia k inému zariadeniu s funkciou Wi-Fi Direct. Pokyny nájdete v návode na obsluhu zariadenia.
- Keď ste dokončili proces, mali by ste vidieť kontextovú ponuku na obrazovke vášho televízora, ktorá bude udávať, že zariadenie podporujúce funkciu Wi-Fi Direct požaduje pripojenie. Zvoľte položku **OK** a potom stlačte tlačidlo  na vyjadrenie súhlasu.
- Zobrazí sa kontextová ponuka pripájania nasledovaná kontextovou ponukou pripojenia. Keď sa zatvorí, mali by ste vidieť zariadenie na obrazovke Wi-Fi Direct ako pripojené.

- Postupy PBC a PIN zabezpečia automatické pripojenie zariadení.

Prostredníctvom výrobku pomocou PBC

- Vyberte zariadenie Wi-Fi Direct, ktoré chcete pripojiť k tomuto výrobku a následne stlačte tlačidlo .
- Zobrazí sa kontextová ponuka pripájania nasledovaná kontextovou ponukou pripojenia. Keď sa zatvorí, mali by ste vidieť zariadenie na obrazovke Wi-Fi Direct ako pripojené.

Prostredníctvom výrobku pomocou PIN

- Vyberte zariadenie Wi-Fi Direct, ktoré chcete pripojiť k tomuto výrobku a následne stlačte tlačidlo .
- Zobrazí sa kontextové okno PIN.
- Zapíšete si kód PIN z kontextového okna a následne ho zadáte do príslušného poľčka v zariadení Wi-Fi Direct, ktoré chcete pripojiť.

- Zobrazí sa kontextová ponuka pripájania nasledovaná kontextovou ponukou pripojenia. Keď sa zatvorí, mali by ste vidieť zariadenie na obrazovke Wi-Fi Direct ako pripojené.





| POZNÁMKA |

- ▶ Aktuálne káblové alebo bezdrôtové sieťové pripojenie sa odpojí, keď použijete funkciu Wi-Fi Direct.
- ▶ Textové súbory, napr. súbory s príponou .TXT alebo .DOC, sa neprehrávajú pri používaní funkcie Wi-Fi Direct.

Aktualizácia softvéru

Ponuka Aktualizácia softvéru vám umožňuje aktualizovať softvér výrobku na vylepšenie výkonu alebo dopĺňajúce služby.

- Počas aktualizácie výrobok nikdy nevypínajte ani nezapínajte manuálne.

- Vyberte položku **Nastavenia** v ponuke Domov a potom stlačte tlačidlo .
- Zvoľte položku **Podpora** a potom stlačte tlačidlo .
- Zvoľte položku **Aktualizácia softvéru** a potom stlačte tlačidlo .
- Ak chcete prevziať aktualizáciu softvéru a vykonať aktualizáciu, vyberte položku **Aktualizovať teraz** a potom stlačte tlačidlo . Podrobnosti nájdete v časti „Aktualizovať teraz“ na ďalej strane.
- Ak chcete produktu umožniť automatické preberanie aktualizácie softvéru v prípade dostupnosti, vyberte možnosť **Autom. aktualizácia** a stlačte tlačidlo . Podrobnosti nájdete v časti „Autom. aktualizácia“ na nasledujúcej strane.



| POZNÁMKA |

- ▶ Aktualizácia sa dokončí, keď sa produkt vypne, pričom následne sa sám automaticky zapne.
- ▶ Spoločnosť Samsung Electronics nepreberá žiadnu právnu zodpovednosť za poškodenie výrobku, ktoré je spôsobené nestálym internetovým pripojením alebo nedbalosťou zákazníka počas aktualizácie softvéru.
- ▶ Ak chcete zrušiť aktualizáciu počas preberania softvéru aktualizácie, stlačte tlačidlo .
- ▶ Keď prebieha systémová aktualizácia, na prednom paneli sa zobrazí položka „UPDATE“.

Aktualizovať teraz

Funkciu Aktualizovať teraz môžete použiť na aktualizáciu softvéru prostredníctvom sieťového pripojenia alebo pomocou pamäťového zariadenia USB.

Pokyny k sieťovému pripojeniu sú uvedené nižšie. Pokyny pre pamäťové jednotky USB typu Flash sa nachádzajú na tejto strane.

1. Zvoľte položku **Aktualizovať teraz** a potom stlačte tlačidlo . Zobrazí sa kontextové okno aktualizácie.
2. Produkt vyhľadá on-line najnovšiu verziu softvéru.
3. Ak nenájdete aktualizáciu, zobrazí kontextové hlásenie „Momentálne nie sú k dispozícii žiadne nové aktualizácie.“. Skončíte stlačením tlačidla .
4. Ak nájdete novú verziu, zobrazí sa kontextové hlásenie žiadosti o aktualizáciu.
5. Vyberte položku **OK**. Produkt aktualizuje softvér, vypne sa a automaticky sa zapne.
6. Ak do jednej minúty nevyberiete možnosť **OK** alebo **Zrušiť**, produkt aktualizáciu softvéru uloží. Softvér môžete aktualizovať neskôr pomocou automatickej aktualizácie.
7. Ak zvolíte možnosť **Zrušiť**, produkt zruší aktualizáciu.



| POZNÁMKA |

- ▶ Keď sa dokončí inovácia systému, preštudujte si informácie o softvéri v časti Informácie o produkte na obrazovke Kontaktujte Samsung.
- ▶ Počas aktualizácie softvéru výrobok nevyvípinajte. Môžete tým spôsobiť poruchu výrobku.

Autom. aktualizácia

Môžete nastaviť funkciu automatickej aktualizácie, aby produkt prevzal novú aktualizáciu softvéru v čase, keď bude v režime automatickej aktualizácie.

V režime automatickej aktualizácie je produkt vypnutý, ale internetové pripojenie zostáva aktívne. To umožňuje produktu automaticky prebrať aktualizácie softvéru, keď ho nepoužívate.

1. Stlačením tlačidla  vyberte položku **Autom. aktualizácia** a potom stlačte tlačidlo .
2. Vyberte možnosť **Zap.** alebo **Vyp.** Ak zvolíte možnosť **Zap.**, produkt automaticky preberie nový softvér aktualizácie, keď bude vypnutý v režime automatickej aktualizácie. Ak preberiete nový softvér aktualizácie, výrobok sa vás spýta, či ho chcete nainštalovať, keď zapnete výrobok.

| POZNÁMKA |

- ▶ Ak chcete používať funkciu automatickej aktualizácie, produkt musí byť pripojený k internetu.

Aktualizovať cez USB

1. Navštívte stránku www.samsung.com.
2. V hornej časti stránky kliknite na položku **SUPPORT**.
3. Do vyhľadávacieho poľička zadajte modelové číslo produktu. Keď zadáte modelové číslo, v rozbaľovacom zozname sa zobrazia produkty zhodujúce sa s príslušným modelovým číslom.
4. Ľavým tlačidlom kliknite na modelové číslo produktu v rozbaľovacom zozname.
5. Na zobrazenej stránke rolujte na položku **Firmware Manuals & Downloads** a kliknite na ňu.
6. V strede stránky kliknite na položku **Firmware**.
7. Kliknite na tlačidlo **ZIP** v stĺpci Súbor na pravej strane stránky.
8. V zobrazenej kontextovej ponuke vyberte možnosť **Send**. Kliknite na položku **OK** v druhej kontextovej ponuke, ktorá sa objaví, aby ste prevzali a uložili súbor firmvéru do vášho počítača.
9. Rozbaľte súbor zip do počítača. Mali by ste získať jeden priečinok s rovnakým názvom ako súbor zip.
10. Skopírujte priečinok do pamäťového zariadenia USB.
11. Uistite sa, že vo výrobku nie je žiadny disk a potom vložte pamäťové zariadenie USB do USB portu výrobku.
12. V ponuke výrobku prejdite na položky **Nastavenia > Podpora > Aktualizácia softvéru**.
13. Zvoľte **Aktualizovať teraz**.
14. Produkt vyhľadá softvér na pamäťovej jednotke USB. Keď nájdete softvér, zobrazí sa kontextové hlásenie žiadosti o aktualizáciu.
15. Vyberte položku **OK**. Produkt aktualizuje softvér, vypne sa a automaticky sa zapne.

| POZNÁMKA |

- ▶ Keď aktualizujete softvér pomocou konektora USB, vo výrobku by sa nemal nachádzať žiadny disk.
- ▶ Keď sa dokončí inovácia systému, preštudujte si informácie o softvéri v časti Informácie o produkte na obrazovke Kontaktujte Samsung.
- ▶ Počas aktualizácie softvéru výrobok nevyvípinajte. Môžete tým spôsobiť poruchu výrobku.
- ▶ Aktualizácia softvéru pomocou konektora USB môže byť vykonaná iba pomocou pamäťového zariadenia USB typu Flash.

Vaše domáce kino dokáže prehrávať obsah nachádzajúci sa na diskoch Blu-ray/DVD/CD, v počítačoch, smartfónoch, tabletoch a na webe.

Ak chcete prehrať obsah nachádzajúci sa v počítači alebo na mobilnom zariadení, počítač alebo mobilné zariadenie a produkt musíte pripojiť k sieti. Ak chcete obsah prehrať v počítači, musíte prevziať a nainštalovať softvér AllShare Network, prípadne ho už mať nainštalovaný v počítači.

| POZNÁMKA |

- ▶ Počítače s operačným systémom Windows 7 a Windows 8 majú vstavaný softvér DLNA (Play To).

Obrazovka všetkého obsahu

Pre všetky médiá platí, že obrazovka všetkého obsahu alebo jedna z jej podobrazoviek predstavuje primárny prostriedok na prístup a prehrávanie obsahu uloženého na rôznych zariadeniach, či už pripojených priamo alebo prostredníctvom siete.



Používanie obrazovky všetkého obsahu

Ak chcete prejsť na obrazovku všetkého obsahu, vyberte možnosť **Fotografie**, **Videá** a **Hudba** na domovskej obrazovke a stlačte tlačidlo .

Prehrávanie komerčných diskov

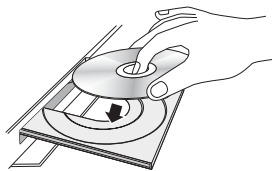
1. Stlačením tlačidla  otvorte priečinok na vloženie disku.
2. Jemne vložte disk do priehradky s potlačenou stranou nahor.



3. Stlačením tlačidla  zatvorte priečinok na vloženie disku. Prehrávanie sa spustí automaticky.
4. Ak sa prehrávanie automaticky nespustí, stlačte tlačidlo  na diaľkovom ovládaní alebo si pozrite časť „Obrazovka všetkého obsahu“ vyššie.

Prehrávanie súborov na zariadení USB



Existujú dva spôsoby, ktoré môžete použiť na prehrávanie alebo sledovanie multimediálnych súborov nachádzajúcich sa na zariadení USB prostredníctvom vášho produktu.

Metóda 1

1. Zapnite výrobok.
2. USB zariadenie pripojte k USB portu na prednej strane výrobku. Zobrazí sa kontextové okno Pripojené nové zariadenie.



| POZNÁMKA |

- ▶ Ak sa nezobrazí kontextové okno, prejdite na metódu 2.
3. Pomocou tlačidiel   vyberte položku **Fotografie**, **Videá**, **Hudba** alebo **Všetok obsah** potom stlačte tlačidlo . V závislosti od usporiadania obsahu budete vidieť buď priečinky, jednotlivé súbory, alebo oboje.

| POZNÁMKA |

- ▶ Hoci bude produkt zobrazovať priečinky pre všetky typy obsahu, bude zobrazovať iba súbory s typom obsahu, ktorý ste vybrali v kroku 3. Ak ste vybrali napríklad hudbu, budete vidieť iba hudobné súbory. Tento výber môžete zmeniť návratom na obrazovku **Fotografie, videá a hudba** a následným prechodom na krok 4 v metóde 2 nižšie.
4. Ak je to nutné, pomocou tlačidiel     vyberte priečinok a potom stlačte tlačidlo .
 5. Vyberte súbor, ktorý chcete zobrazit' alebo prehrať, a stlačte tlačidlo .
 6. Stlačením tlačidla **RETURN** opustíte priečinok alebo sa stlačením tlačidla **Koniec** vrátite na domovskú obrazovku.
 7. Pokyny vysvetľujúce ako ovládať prehrávanie videa, hudby a obrázkov uložených v zariadení USB nájdete na stranách 33 až 41.









Metóda 2

1. Zapnite výrobok.
2. USB zariadenie pripojte k USB portu na prednej strane výrobku.
3. Vyberte položku **Fotografie, videá a hudba** na domovskej obrazovke a stlačte tlačidlo .

Prehrávanie Médii

4. Vyberte jednu z položiek **Fotografie, Videá, Hudba** alebo **Všetok obsah** potom stlačte tlačidlo . V závislosti od usporiadania obsahu budete vidieť buď priečinky, jednotlivé súbory alebo oboje.

| POZNÁMKA |



- ▶ Hoci bude produkt zobrazovať priečinky pre všetky typy obsahu, bude zobrazovať iba súbory s typom obsahu, ktorý ste vybrali v kroku 4. Ak ste vybrali napríklad hudbu, budete vidieť iba hudobné súbory. Tento výber môžete zmeniť návratom na obrazovku **Fotografie, videá a hudba** a zopakovaním kroku 4.
5. Pomocou tlačidiel   vyberte požadované zariadenie a stlačte tlačidlo .
 6. Ak je to nutné, pomocou tlačidiel     vyberte priečinku a potom stlačte tlačidlo .
 7. Stlačením tlačidla **RETURN** opustíte priečinku alebo sa stlačením tlačidla **Koniec** vrátite na domovskú obrazovku.
 8. Pokyny vysvetľujúce ako ovládať prehrávanie videa, hudby a obrázkov uložených v zariadení USB nájdete na stranách 33 až 41.

| POZNÁMKA |

- ▶ Ak pri prehrávaní zariadenia USB alebo telefónu vložíte disk, režim zariadenia sa automaticky zmení na „Disk“.
- ▶ Ak je váš mobilný telefón kompatibilný s DLNA, môžete obsah prehrávať bez pripojenia USB kábla. Pozrite si časť „Používanie funkcie Sieť AllShare“ na strane 32.









Prehrávanie disku s obsahom nahraným používateľom

Môžete prehrávať multimediálne súbory, ktoré ste nahrali na disky Bluray, DVD alebo CD.

1. Používateľom nahraný disk vložte do vozíka na disk potlačenou stranou nahor a následne zatvorte zásuvku. Zobrazí sa kontextové okno Pripojené zariadenie.
2. Pomocou tlačidiel   vyberte typ obsahu, ktorý chcete zobrazit' alebo prehrať - fotografie, videá alebo hudbu - a potom stlačte tlačidlo .

| POZNÁMKA |

- ▶ Hoci bude produkt zobrazovať priečinky pre všetky typy obsahu, bude zobrazovať iba súbory typu obsahu, ktorý ste vybrali v kroku 2. Ak ste vybrali napríklad hudbu, budete vidieť iba hudobné súbory. Tento výber môžete zmeniť návratom na úvodnú obrazovku a zopakovaním kroku 2.

3. Objaví sa obrazovka uvádzajúca obsah disku. V závislosti od usporiadania obsahu budete vidieť buď priečinky, jednotlivé súbory alebo oboje.
4. Ak je to nutné, pomocou tlačidiel     vyberte priečinku a potom stlačte tlačidlo .
5. Pomocou tlačidiel   vyberte súbor, ktorý chcete zobrazit' alebo prehrať, a potom stlačte tlačidlo .
6. Jedným alebo niekoľkými stlačeniami tlačidla **RETURN** opustíte aktuálnu obrazovku, priečinku alebo sa vrátite na domovskú obrazovku. Ak sa chcete priamo vrátiť na domovskú obrazovku, stlačte tlačidlo **Koniec**.
7. Pokyny vysvetľujúce ako ovládať prehrávanie videa, hudby a obrázkov na disku nájdete na stranách 33 až 41.

Používanie funkcie Sieť AllShare

Funkcia AllShare vám umožňuje prehrávať fotografie, videá alebo hudbu, ktorá sa nachádza vo vašom počítači alebo zariadení kompatibilnom s DLNA prostredníctvom produktu používajúceho bezdrôtové sieťové pripojenie.

Prevzatie softvéru AllShare

Funkcia AllShare uľahčuje načítavanie a prehrávanie mediálnych súborov z počítačov a zariadení s technológiou DLNA. V počítačoch však musí byť nainštalovaná aplikácia AllShare PC a mobilné zariadenia musia podporovať funkciu AllShare. Viac informácií získate na portáli Content Service spoločnosti Samsung (<http://link.samsung.com>).

| POZNÁMKA |

- ▶ Pri pokuse prehrať mediálne súbory prostredníctvom servera s technológiou DLNA tretej strany sa môžu vyskytnúť problémy s kompatibilitou.

Prehrávanie obsahu nachádzajúceho sa vo vašom PC alebo zariadení DLNA prostredníctvom produktu

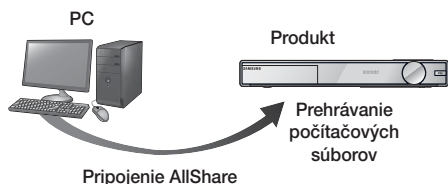

1. Produkt, počítač a/alebo vaše zariadenie kompatibilné s DLNA pripojte k rovnakej sieti.
2. Postupujte podľa pokynov uvedených v Návode k inštalácii/obsluhy softvéru AllShare, aby ste nastavili zariadenia a súbory určené na prehrávanie alebo zobrazenie.
3. Vyberte položku **Fotografie, videá a hudba** na domovskej obrazovke produktu a stlačte tlačidlo . Objaví sa obrazovka **Fotografie, videá a hudba**.
4. Vyberte typ obsahu, ktorý chcete prehrávať - **Fotografie, Videá, Hudba** alebo **Všetok obsah** - potom stlačte tlačidlo .
5. Na ďalšej obrazovke vyberte možnosť **AllShare** a stlačte tlačidlo .
6. V zozname pripojených zariadení AllShare vyberte počítač alebo iné zariadenie kompatibilné s rozhraním AllShare a potom stlačte tlačidlo . Objaví sa obrazovka so zoznamom dostupných súborov.
7. Vyberte súbor, ktorý chcete prehrať alebo zobraziť a potom stlačte tlačidlo .

Ovládanie prehrávania obsahu nachádzajúceho sa na vašom počítači pomocou vášho inteligentného telefónu

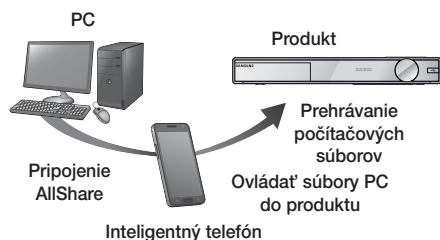

(K dispozícii len telefónoch značky Samsung, ktoré podporujú funkciu AllShare.)

1. Pripojte produkt, váš počítač a mobilný telefón kompatibilný s DLNA k rovnakej bezdrôtovej sieti.
2. Postupujte podľa pokynov uvedených v Návode k inštalácii/obsluhy softvéru AllShare, aby ste nastavili zariadenia a súbory určené na prehrávanie alebo zobrazenie.
3. Na vašom počítači pomocou softvéru AllShare potvrďte, že váš telefón je pripojený.
4. Na telefóne vyberte súbor, ktorý chcete zobraziť alebo prehrať a potom vyberte systém domáceho kina ako prehrávacie zariadenie.
5. Na telefóne zapnite prehrávanie.

Ovládanie prehrávania videa

Môžete ovládať prehrávanie video obsahu nachádzajúceho sa na disku Blu-ray/DVD, v zariadení USB, mobilnom zariadení alebo v počítači. V závislosti od disku alebo obsahu nemusia byť k dispozícii niektoré funkcie, ktoré sú popísané v tomto návode.

Tlačidlá na diaľkovom ovládači, ktoré sa používajú pri prehrávaní videí

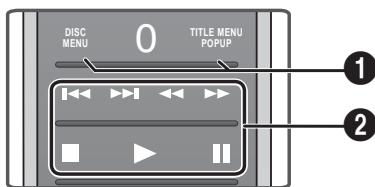

- 1 Použitie ponuky disku, ponuky titulu, kontextovej ponuky a zoznamu titulov

DISC MENU	Počas prehrávania stlačte toto tlačidlo, aby ste mohli zobraziť ponuku disku.
TITLE MENU	Počas prehrávania stlačte toto tlačidlo, aby ste mohli zobraziť ponuku titulu. <ul style="list-style-type: none"> • Ak sa na vašom disku nachádza zoznam titulov, stlačte Zobraziť tlačidlo a prejdite na zoznam titulov.
POPOP MENU	Počas prehrávania stlačte toto tlačidlo, aby ste mohli zobraziť kontextovú ponuku.

Prehrávanie Médii

2 Tlačidlá prehrávania

Produkt neprehrá zvuk v režime vyhľadávania, pomalom alebo krokovom režime.















- Na návrat k prehrávaniu normálnou rýchlosťou stlačte tlačidlo .

	Spúšťa prehrávanie.
	Zastaví prehrávanie.
	Pozastaví prehrávanie.
Prehrávanie zrýchleného záberu	Počas prehrávania stlačte tlačidlo  alebo  . Pri každom stlačení tlačidla  alebo  sa zmení rýchlosť prehrávania.
Prehrávanie spomaleného záberu	V pozastavenom režime stlačte tlačidlo  . Pri každom stlačení tlačidla  sa zmení rýchlosť prehrávania.
Prehrávanie po krokoch	V pozastavenom režime stlačte tlačidlo  . Po každom stlačení tlačidla  sa objaví nová snímka.
Preskakovanie pri prehrávaní	Počas prehrávania stlačte tlačidlo  alebo  . Pri každom stlačení tlačidla  alebo  sa disk posunie na predchádzajúcu alebo nasledujúcu kapitolu alebo súbor.

Používanie ponuky NÁSTROJE

Počas prehrávania stlačte tlačidlo **TOOLS**.

Prehrať od začiatku	Vyberte návrat na začiatok filmu a potom stlačte tlačidlo  .
3D	V ponuke 3D vyberte možnosť Vedľa seba alebo Vrch spodok , ak sa momentálne prehrávaný 3D obsah nezobrazuje správne v 3D režime. POZNÁMKA ▶ 3D ponuku používajte len pre 3D obsah vo formáte Vedľa seba alebo Vrch spodok. Ak ju použijete v prípade 2D obsahu, nemusí sa prehrať správne.

Vyhľadať scénu	Funkciu Vyhľadať scénu môžete použiť počas prehrávania na sledovanie alebo spustenie prehrávania filmu od zvolenej scény. POZNÁMKA ▶ Ak indexové informácie súboru sú poškodené alebo súbor indexovanie nepodporuje, nebudete môcť využívať funkciu Vyhľadať scénu. ▶ Ak používate funkciu Allshare po pripojení k počítaču prostredníctvom vašej siete, funkcia Vyhľadať scénu sa nemusí podporovať.
Vyhľadať tituly	Ak je na disku alebo zariadení viac, než len jeden film, vyberte si spustenie iného titulu. 1. Zvoľte položku Vyhľadať tituly a potom stlačte tlačidlo  . 2. Pomocou tlačidiel   vyberte titul a potom stlačte tlačidlo  .
Hľadať kapitoly	Vyberte si prehrávanie kapitoly podľa vášho výberu. 1. Zvoľte položku Hľadať kapitoly a potom stlačte tlačidlo  . 2. Pomocou tlačidiel   vyberte kapitolu a potom stlačte tlačidlo  .
Lišta s dobou prehľad.	Vyberte prehrávanie filmu od vybraného časového bodu. 1. Zvoľte položku Lišta s dobou prehľad. a potom stlačte tlačidlo  . 2. Pomocou číselných tlačidiel zadajte časový bod, na ktorý chcete prejsť a potom stlačte tlačidlo  .
	POZNÁMKA ▶ Film môžete pretáčať dopredu a dozadu aj pomocou tlačidiel   . Po každom stlačení tlačidiel   sa film posunie dopredu alebo dozadu o jednu minútu.

<p style="text-align: center;">Režim opakovania</p>	<p>Vyberte opakovanie titulu, kapitoly alebo určitej časti.</p> <ul style="list-style-type: none"> - Vyp. : Vyberte, ak sa chcete vrátiť k normálnemu prehrávaniu. - Názov : Vyberte, ak chcete opakovať vybraný titul. - Kapitola : Vyberte, ak chcete opakovať určitú kapitolu. - Opakovanie A-B : Vyberte, ak chcete opakovať určitú časť. <ol style="list-style-type: none"> 1. Stláčaním tlačidiel ▲▼ vyberte opakovanie A-B a potom stlačte tlačidlo ⏮. 2. Stlačte tlačidlo ⏮ tam, odkiaľ chcete začať opakovanie (A). Nechajte bežať film. 3. Tlačidlo ⏮ stlačte v bode, kde chcete aby sa opakované prehrávanie zastavilo (B). <p> POZNÁMKA </p> <ul style="list-style-type: none"> ▶ Bod (B) musíte nastaviť aspoň po 5 sekundách času prehrávania od bodu (A).
<p style="text-align: center;">Režim obrazu</p>	<p>Vyberte, ak chcete nastaviť režim obrazu.</p> <ul style="list-style-type: none"> - Dynamický : Zvyšuje ostrosť a jas. - Štandardný : Vyberte toto nastavenie pre väčšinu sledovaných aplikácií. - Film : Najlepšie nastavenie na pozeranie filmov. - Používateľ : Umožňuje vám nastaviť funkciu ostrosti resp. redukcie šumu. <p> POZNÁMKA </p> <ul style="list-style-type: none"> ▶ Keď používate funkciu BD wise, táto ponuka sa neobjaví.
<p style="text-align: center;">Režim ekvalizéra</p>	<p>Vyberte, ak chcete používať ekvalizér.</p>

<p style="text-align: center;">Nastavenia ekvalizéra</p>	<p>Vyberte, ak chcete nastaviť ekvalizér.</p> <p> POZNÁMKA </p> <ul style="list-style-type: none"> ▶ Zobrazí sa, len keď je zapnutý režim ekvalizéra.
<p style="text-align: center;">Zvuk</p>	<p>Vyberte, ak chcete nastaviť požadovaný jazyk zvuku.</p>
<p style="text-align: center;">Synch. zvuku</p>	<p>V niektorých prípadoch, keď je výrobok pripojený k digitálnemu televízoru, zvukový signál nemusí byť synchronizovaný s video signálom. Ak nastane tento prípad, upravte dobu oneskorenia zvuku tak, aby sa zhodovala so signálom videa.</p>
<p style="text-align: center;">Titulky</p>	<p>Vyberte, ak chcete nastaviť požadovaný jazyk titulkov.</p>
<p style="text-align: center;">Nastavenie titulkov</p>	<p>Vyberte, ak chcete nastaviť požadované možnosti titulkov.</p>
<p style="text-align: center;">Uhol</p>	<p>Na sledovanie scény z iného uhla. Možnosť Uhol zobrazí počet dostupných uhlov pohľadu (1/1, 1/2, 1/3 atď.).</p>
<p style="text-align: center;">BONUSVIEW video</p>	<p>Vyberte, ak chcete nastaviť požadovanú možnosť bonusového zobrazenia.</p>
<p style="text-align: center;">BONUSVIEW zvuk</p>	
<p style="text-align: center;">Celá obrazovka</p>	<p>Vyberte, ak chcete nastaviť veľkosť obrazu videa. Vyberte položku Originál, Režim1 (väčšie) alebo Režim2 (najväčšie).</p>
<p style="text-align: center;">Informácie</p>	<p>Vyberte, ak chcete zobrazit informácie o video súbore.</p>

| POZNÁMKA |

- ▶ V závislosti od disku alebo úložného zariadenia sa môže ponuka Nástroje líšiť.
- ▶ Video súbory s vysokými bitovými rýchlosťami 20 Mb/s alebo viac presahujú schopnosti výrobku a môžu sa počas prehrávania zastaviť.

Prehrávanie Médii

Používanie ponuky zobrazenia a možností

Na obrazovke uvádzajúcej súbory videa pomocou tlačidiel ▲▼▶◀ vyberte možnosť **Zobraziť** alebo **Možn.** vpravo hore a potom stlačte tlačidlo .

Videa		
Zobraziť	Dátum	Zobrazuje všetky priečinky s videami podľa dátumu. Ak zvolíte priečinok a stlačíte tlačidlo  , zobrazia sa všetky videá v priečinku usporiadané podľa dátumu.
	Titul	Zobrazuje všetky súbory videa na médiu alebo úložnom médiu podľa názvu.
	Priečinok	Zobrazí všetky priečinky na médiu alebo úložnom zariadení.
Možn.	Prehrať vybrané	Funkcia Prehrať vybrané vám umožňuje vytvoriť zoznam skladieb výberom konkrétnych skladieb, ktoré sa majú prehrať. Funguje v podstate rovnako pri všetkých médiách. Pozrite si časť Vytvorenie zoznamu prehrávania z disku CD na strane 38.
	Odoslať	Ak chcete nahráť zvolené súbory do aplikácie (Picasa, Facebook atď.) alebo zariadenia, zvolte možnosť Odoslať . Ak chcete použiť funkciu Odoslať , musíte si vytvoriť konto na on-line lokalite a potom sa prihlásiť s použitím funkcie prihlasovania.

| POZNÁMKA |





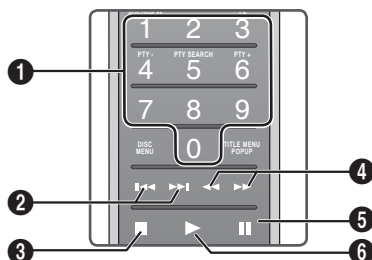

- ▶ V závislosti od disku alebo úložného zariadenia sa môžu ponuky možností zobrazenia líšiť. Nemusia sa zobrazovať všetky možnosti.
- ▶ Ponuky zobrazenia a možností sú zvyčajne dostupné pri prehladaní súborov videa na pamäťovom zariadení USB typu Flash, v počítači alebo vami zaznamenanom disku, prípadne v mobilnom zariadení. Zvyčajne nie sú k dispozícii pri prehrávaní komerčných diskov Blu-ray, DVD alebo CD.

Ovládanie prehrávania hudby

Môžete ovládať prehrávanie hudobného obsahu nachádzajúceho sa na disku DVD, CD, USB, v mobilnom zariadení alebo na počítači. V závislosti od disku alebo obsahu nemusia byť k dispozícii niektoré funkcie, ktoré sú popísané v tomto návode.

Tlačidlá na diaľkovom ovládači, ktoré sa používajú pri prehrávaní hudby



1	ČÍSELNÉ tlačidlá : Ak sa zobrazia očíslované skladby, stlačte číslo skladby. Prehrať sa vybraná stopa.
2	  tlačidlá : Presun na predchádzajúcu/nasledujúcu skladbu.
3	Tlačidlo  : Zastavuje stopu.
4	Rýchle prehrávanie (iba zvukové CD (CD-DA)) Počas prehrávania stlačte tlačidlo  alebo  . Pri každom stlačení tlačidla  alebo  sa zmení rýchlosť prehrávania.
5	Tlačidlo  : Pozastavuje skladbu.
6	Tlačidlo  : Prehrávanie aktuálne vybranej stopy.

Ovládacie prvky hudobnej obrazovky

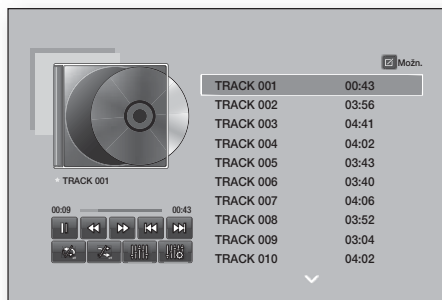

	Pozastavuje skladbu.
	Prehráva skladbu.
	Presun na predchádzajúcu skladbu.
	Presun na nasledujúcu skladbu.
	Pretočenie skladby dozadu.
	Pretočenie skladby dopredu.
	Opakuje jednu skladbu alebo všetky skladby.
	Prehráva skladby v náhodnom poradí.
	Zobrazí ekvalizér.
	Manuálne nastavte ekvalizér. (Len v prípade, keď je zapnutý režim ekvalizéra)

Ak chcete získať prístup k ovládacím prvkom, spustíte skladbu a potom sa pomocou tlačidiel ▲▼◀▶ presunúte na ťubovoľný ovládací prvok.

| POZNÁMKA |

- ▶ K ovládacím prvkom hudobnej obrazovky máte prístup iba vtedy, keď sa prehráva skladba.
- ▶ Ovládacie prvky sa nezobrazujú všetky súčasne.

Používanie ponuky zobrazenia a možností

Na obrazovke uvádzajúcej hudobné súbory pomocou tlačidiel ▲▼◀▶ vyberte možnosť **Zobraziť** alebo **Options** vpravo hore a potom stlačte tlačidlo

Hudba		
Zobraziť	Stopa	Zobrazí všetky hudobné skladby na médiu alebo úložnom zariadení.
	Album	Zobrazí všetku hudbu na médiu alebo úložnom zariadení usporiadanú podľa albumov.
	Interpret	Zobrazí všetky hudobné súbory na médiu alebo úložnom médiu podľa interpretov.
	Žáner	Zobrazí všetku hudbu na médiu alebo úložnom zariadení usporiadanú podľa žánrov.
	Priečinok	Zobrazí všetky priečinky na médiu alebo úložnom zariadení.
Možn.	Prehrať vybrané	Funkcia Prehrať vybrané vám umožňuje vytvoriť zoznam skladieb výberom konkrétnych skladieb, ktoré sa majú prehrať. Funguje v podstate rovnako pri všetkých médiách. Pozrite si časť Vytvorenie zoznamu prehrávania na zvukovom CD na strane 38.
	Odoslať	Ak chcete nahrať zvolené súbory do aplikácie (Picasa, Facebook atď.) alebo zariadenia, zvolte možnosť Odoslať . Ak chcete použiť funkciu Odoslať , musíte si vytvoriť konto na online lokalite a potom sa prihlásiť s použitím funkcie prihlasovania.
	Kopírovanie	Funkcia Kopírovanie skonvertuje zvukové CD do formátu mp3 a uloží skonvertované súbory na USB zariadenie alebo mobilné zariadenie pripojené k produktu. Pozrite si Kopírovanie na strane 39.

Prehrávanie Médii



Možn.	Informácie	Vyberte, ak chcete vidieť informácie o obsahu.
	Kódovanie	Vyberte, ak chcete vidieť informácie o obsahu.

| POZNÁMKA |

- ▶ V závislosti od disku alebo úložného zariadenia sa môže ponuka možností líšiť. Nemusia sa zobrazit všetky možnosti.

Opakovanie skladieb na zvukovom CD

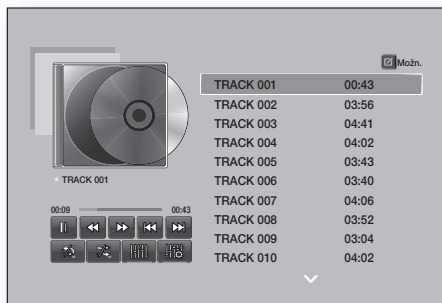

Výrobok môžete nastaviť tak, aby opakoval stopy na zvukovom CD (CD-DA/MP3).

1. Počas prehrávania vyberte pomocou tlačidla ▲▼▶◀ vyberte položku  v pravej dolnej časti obrazovky a potom stlačte tlačidlo .
2. Pomocou tlačidiel ▲▼ vyberte požadovaný režim opakovania – **Vyp.**, **Jedna skl.** alebo **Všetky** – a potom stlačte tlačidlo .







Náhodné prehrávanie skladieb na zvukovom CD



Výrobok môžete nastaviť tak, aby prehrával stopy na zvukovom CD (CD-DA/MP3) v náhodnom poradí.

1. Počas prehrávania vyberte pomocou tlačidla ▲▼▶◀ vyberte položku  v pravej dolnej časti obrazovky a potom stlačte tlačidlo .
2. Pomocou tlačidiel ▲▼ nastavte režim náhodného prehrávania na možnosť **Vyp.** alebo **Zap.** a potom stlačte tlačidlo .

Vytvorenie zoznamu prehrávania z disku CD

1. Keď je zobrazená obrazovka prehrávania, vyberte tlačidlo **Možn.** a potom tlačidlo . Zobrazí sa ponuka možností.
2. Pomocou tlačidiel ▲▼ vyberte **Prehrať vybrané** a potom stlačte tlačidlo . Zobrazí sa obrazovka prehrávania zvolených.
3. Pomocou tlačidiel ▲▼ vyberte skladbu, a potom stlačte tlačidlo . Naľavo od stopy sa objaví značka.
4. Zopakujte krok 3, aby ste vybrali a skontrolovali ďalšie stopy.
5. Ak chcete skladbu odobrať zo zoznamu, prejdite na skladbu a potom znovu stlačte tlačidlo . Značka začiarunknutia sa odstráni zo skladby.
6. Keď skončíte, stlačením tlačidiel ▲▼ vyberte položku **Prehrať** a potom stlačte tlačidlo . Znovu sa objaví obrazovka Prehrávanie hudby, pričom bude uvádzať iba tie stopy, ktoré ste označili. Automaticky sa prehrávajú vybrané stopy.

| POZNÁMKA |

- ▶ Zo zvukového CD (CD-DA) môžete vytvoriť zoznam titulov až s 99 stopami.
- ▶ Ak ste vytvorili zoznam prehrávania, v ponuke Možnosti možnosť **Prehrať vybrané** zmení na **Upr. zozn. skladieb**.
- ▶ Na obrazovke Prehrať výber môžete tiež vybrať možnosti **Vybrať všetko**, **Zruš. ozn. všetkých** a **Zrušiť**.
 - Na výber všetkých stôp použijete možnosť **Vybrať všetko**. Toto zruší vaše individuálne výbery skladieb. Keď na diaľkovom ovládači stlačíte tlačidlo **RETURN** alebo vyberiete **Prehrať** a potom stlačíte tlačidlo , všetky stopy sa objavia na obrazovke prehrávania hudby a výrobok začne prehrávať všetky stopy, počnúc stopou 001.
 - Na zrušenie výberu všetkých vybraných stôp použijete možnosť **Zruš. ozn. všetkých**. Potom vyberte jednotlivé stopy alebo použijete možnosť **Vybrať všetko** na výber všetkých skladieb a potom stlačte tlačidlo **RETURN** na diaľkovom ovládači alebo vyberte tlačidlo **Prehrať** a potom stlačte tlačidlo . Ak nepoužijete možnosť **Vybrať všetko** alebo vyberiete jednotlivé stopy, zoznam prehrávania sa nezmení.
 - Možnosť **Zrušiť** zruší všetky zmeny, ktoré ste urobili na obrazovke výberu prehrávania. Keď sa vrátite na obrazovku Prehrávanie, Zoznam prehrávania bude nezmenený.

Kopírovanie

1. Vložte USB zariadenie do konektora USB v prednej časti výrobku.
2. Keď je zobrazená obrazovka prehrávania, vyberte tlačidlo **Možn.** a potom tlačidlo . Zobrazí sa ponuka možností.
3. Stláčaním tlačidiel **▲▼** vyberte položku **Kopírovanie** a potom stlačte tlačidlo . Zobrazí sa obrazovka kopírovania.
4. Pomocou tlačidiel **▲▼** vyberte skladbu, a potom stlačte tlačidlo . Naľavo od stopy sa objaví značka.
5. Zopakujte krok 4, aby ste vybrali a skontrolovali ďalšie stopy.
6. Ak chcete skladbu odobrať zo zoznamu, prejdite na skladbu a potom znovu stlačte tlačidlo . Značka začiaroknutia sa odstráni zo skladby.
7. Keď sa tak stane, zvolte tlačidlo **Kopírovať** pomocou tlačidiel **▲▼** a potom stlačte tlačidlo . Zobrazí sa kontextové okno kopírovania.
8. Pomocou tlačidiel **▲▼** vyberte zariadenie, do ktorého sa majú uložiť kopírované súbory, a potom stlačte tlačidlo .

| POZNÁMKA |

- ▶ Zariadenie neodpájajte, kým prebieha kopírovanie.
9. Ak chcete zrušiť kopírovanie, stlačte tlačidlo a potom vyberte možnosť **Áno**. Ak chcete pokračovať v kopírovaní, zvolte položku **Nie**.
 10. Po dokončení kopírovania sa zobrazí správa „Kopír. bolo úspešné.“. Stlačte tlačidlo .
 11. Stlačením tlačidla **RETURN** sa vrátite späť na obrazovku prehrávania.

| POZNÁMKA |

- ▶ Táto funkcia je nie dostupná s DTS Audio CD.
- ▶ Túto funkciu niektoré diskety nemusia podporovať.
- ▶ Kopírovanie zakóduje hudbu do formátu .mp3 pri 192 kb/s.
- ▶ Na obrazovke kopírovania môžete tiež vybrať možnosti **Vybrať všetko** a **Vymazať všetko**.
 - Na výber všetkých stôp použite možnosť **Vybrať všetko** a stlačte tlačidlo . Toto zruší vaše individuálne výbery skladieb.
 - Na zrušenie výberu všetkých vybraných stôp použite možnosť **Vymazať všetko**.

Používanie rozhrania Bluetooth

Na vychutnanie si hudby s vysokou kvalitou stereofónneho zvuku môžete použiť zariadenie s rozhraním Bluetooth, a to úplne bez káblov!

Čo je to Bluetooth?

Bluetooth je technológia, ktoré umožňuje zariadeniam kompatibilným s rozhraním Bluetooth ľahké vzájomné prepájanie pomocou krátkoho bezdrôtového spojenia.

- Zariadenie Bluetooth môže šumieť alebo zlyhať:
 - Ak je časť telesa v kontakte s prijímacím/vysielačím systémom zariadenia Bluetooth alebo so systémom domáceho kina.
 - Keď je vystavené elektrickým výkyvom z prekážok spôsobených stenou, rohom alebo predelením miestnosti.
 - Keď je vystavené elektrickému rušeniu zariadeniami s rovnakým frekvenčným pásmom, vrátane medicínskych zariadení, mikrovlnných rúr alebo bezdrôtových sietí LAN.
- Keď párujete domáce kino so zariadením Bluetooth, majte ich blízko pri sebe.
- Čím je vzdialenosť medzi domácim kinom a zariadením s rozhraním Bluetooth väčšia, tým je kvalita horšia. Ak vzdialenosť presiahne prevádzkový dosah rozhrania Bluetooth, spojenie sa stratí.
- V miestach so slabou citlivosťou prijmu nemusí spojenie rozhraním Bluetooth pracovať správne.
- Domáce kino má efektívny dosah prijmu do 10 metrov všetkými smermi, ak tam nie sú prítomné žiadne prekážky. Keď je zariadenie mimo tohto dosahu, pripojenie sa automaticky preruší. Dokonca aj v tomto dosahu môžu kvalitu zvuku znížiť prekážky, akými sú napríklad steny alebo dvere.
- Toto bezdrôtové zariadenie môže počas prevádzky spôsobovať elektrické rušenie.

Pripojenie domáceho kina k zariadeniu s rozhraním Bluetooth

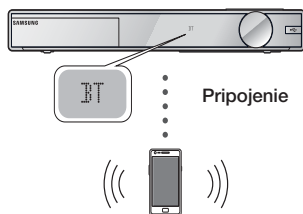

Zariadenie s rozhraním Bluetooth

Skontrolujte, či zariadenie s rozhraním Bluetooth podporuje činnosť stereofónnych slúchadiel kompatibilných s rozhraním Bluetooth.

Prehrávanie Médii

1. Stlačte tlačidlo **FUNCTION** na diaľkovom ovládaní produktu, aby sa zobrazila správa **BT**.
2. Vyberte ponuku Bluetooth na zariadení s rozhraním Bluetooth, ktoré chcete pripojiť. Pokyny si pozrite v návode na obsluhu zariadenia s rozhraním Bluetooth.
3. Vyberte ponuku stereofónnych slúchadiel na zariadení s rozhraním Bluetooth.
 - Uvidíte zoznam zariadení.
4. Zo zoznamu vyhľadávania vyberte položku „[HTS] Fxxxx“.
 - Keď pripojíte domáce kino k zariadeniu s rozhraním Bluetooth, na prednom displeji domáceho kina sa zobrazí názov pripojeného zariadenia s rozhraním Bluetooth, po ktorom bude nasledovať názov domáceho kina.
5. Prehrajte hudbu na pripojenom zariadení.
 - Môžete počúvať hudbu prehrávanú na zariadení s rozhraním Bluetooth pripojeným prostredníctvom systému domáceho kina.

| POZNÁMKA |

- ▶ Domáce kino podporuje iba SBC dáta so strednou kvalitou (až do 237 KB/s pri 48 kHz) a nepodporuje SBC dáta s vysokou kvalitou (328 Kb/s pri 44,1 kHz).
- ▶ Funkcia AVRCP sa podporuje. Jej funkcionálnosť sa bude líšiť v závislosti od špecifikácií pripojeného zariadenia.
- ▶ Pripájajte len k zariadeniu s rozhraním Bluetooth, ktoré podporuje profil A2DP.
- ▶ Súčasne môžete pripojiť iba jedno zariadenie s rozhraním Bluetooth.
- ▶ Funkcie vyhľadávania a pripojenia nebudú riadne fungovať v nasledujúcich prípadoch:
 - Ak je v blízkosti alebo v okolí domáceho kina silné elektrické pole.
 - Ak sa s produktom spája súčasne viacero zariadení s rozhraním Bluetooth.
 - Ak je zariadenie s rozhraním Bluetooth vypnuté, nie je na mieste alebo má poruchu.
 - Uvedomte si, že zariadenia, akými sú mikrovlnné rúry, bezdrôtové adaptéry LAN, žiarivkové svetlá a plynové sporáky, používajú rovnaký frekvenčný rozsah ako zariadenia s rozhraním Bluetooth, čo môže spôsobovať elektrické rušenie.

Odpojenie zariadenia Bluetooth od

domáceho kina

Zariadenie Bluetooth môžete odpojiť od domáceho kina. Pokyny si pozrite v návode na obsluhu zariadenia s rozhraním Bluetooth.

- Keď je domáce kino pripojené k zariadeniu Bluetooth, na prednom displeji domáceho kina sa zobrazí hlásenie **DISCONNECTED**.

Ak chcete odpojiť domáce kino od zariadenia

Bluetooth

Stlačte tlačidlo  na prednom paneli domáceho kina, aby ste z režimu **BT** prešli na iný režim alebo vypniete domáce kino

- Okrem prípadov, keď dôjde k odpojeniu domáceho kina zmenou funkcií, bude pripojené zariadenie s rozhraním Bluetooth čakať po určený čas na odozvu od domáceho kina, než spojenie ukončí. (Čas odpájania sa môže v závislosti od zariadenia s rozhraním Bluetooth odlišovať.)

| POZNÁMKA |

- ▶ V režime pripojenia Bluetooth sa pripojenie Bluetooth preruší, ak vzdialenosť medzi systémom domáceho kina a zariadením Bluetooth prekročí 32,8 stopy. Keď sa zariadenie Bluetooth dostane späť do efektívneho dosahu alebo po reštarte zariadenia Bluetooth, musíte spojenie obnoviť zopakovaním procesu párovania zariadenia.
- ▶ V režime Bluetooth sa v prípade, ak zariadenie Bluetooth zostane v stave pripravenosti 5 minút alebo viac, spustí sa šetrič obrazovky. Ak chcete obnoviť spojenie so zariadením Bluetooth, vypnite šetrič obrazovky a potom pripojte zariadenie. Ak chcete vypnúť šetrič obrazovky, stlačte ľubovoľné tlačidlo na diaľkovom ovládači (tlačidlo ovládania hlasitosti, numerické tlačidlo atď.)

Prehliadanie fotografií

Môžete prehliadať fotografie nachádzajúce sa na disku DVD, zariadení USB, mobilnom zariadení alebo v počítači.

Používanie ponuky Nástroje

Počas prehrávania stlačte tlačidlo **TOOLS**.

Predch.	Vyberte, ak chcete prejsť na predchádzajúci obrázok.
Ďalej	Vyberte, ak chcete prejsť na nasledujúci obrázok.
Spustiť/ Zastaviť prezentáciu	Vyberte, ak chcete spustiť/zastaviť prezentáciu.
Nastavenia prezentácie	<ul style="list-style-type: none">▪ Rýchlosť : Vyberte, ak chcete nastaviť rýchlosť prezentácie.▪ Efekty : Vyberte, ak chcete nastaviť špeciálne efekty prezentácie.
Priblížiť	Vyberte na zväčšenie aktuálneho obrázka. (Zväčšuje až štvornásobne)

Otočiť	Vyberte na otočenie obrázka. (Týmto otočíte obraz v smere alebo proti smeru hodinových ručičiek.)
Hudba v pozadí	Vyberte, ak chcete počúvať hudbu počas sledovania prezentácie.
Nastavenia	<ul style="list-style-type: none"> ▪ Režim obrazu <ul style="list-style-type: none"> - Dynamický : Vyberte, ak chcete zvýšiť ostrosť. - Štandardný : Vyberte pre väčšinu sledovaných aplikácií. - Film : Toto je najlepšie nastavenie na pozeranie filmov. - Používateľ : Umožňuje vám nastaviť funkciu ostrosti resp. redukcie šumu. ▪ Informácie : Zobrazí informácie o obrázku.
Režim ekvalizéra	Prispôbte zvukový prednes vlastným požiadavkám pomocou nastavení ekvalizéra.
Nastavenia ekvalizéra	Táto funkcia je k dispozícii len v prípade, keď je položka Režim ekvalizéra nastavená na možnosť Zap.

| POZNÁMKA |

- ▶ V závislosti od disku alebo úložného zariadenia sa môže ponuka možností líšiť. Nemusia sa zobrazit všetky možnosti.
- ▶ Ak chcete povoliť funkciu hudby v pozadí, súbor s fotografiami musí byť uložený na rovnakom médiu, ako je súbor s hudbou. Kvalita zvuku však môže byť ovplyvnená dátovým tokom MP3 súboru, veľkosťou fotografie a spôsobom kódovania.
- ▶ Titulky a prezentačnú grafiku nemôžete zväčšiť v režime zobrazenia na celú obrazovku.

Používanie ponúk zobrazenia a možností pri zobrazení zoznamu fotografických súborov

Fotografie		
Zobraziť	Dátum	Zobrazí všetky súbory fotografií na médiu alebo úložnom zariadení podľa dátumu. Kliknite na skupinu, ak chcete zobraziť fotografie v tejto skupine.
	Titul	Zobrazí všetky súbory fotografií na médiu alebo úložnom zariadení podľa názvu.

	Priečinok	Zobrazí všetky priečinky na médiu alebo úložnom zariadení.
Možn.	Slide Show	Spustí prezentáciu. Zobrazí všetky súbory v aktuálnom priečinku, jeden po druhom. Ak chcete vytvoriť prezentáciu so zvolenou skupinou fotografií, pozrite si časť Prehrať vybrané nižšie.
	Play Selected	Funkcia Prehrať vybrané vám umožňuje vytvoriť zoznam skladičiek výberom konkrétnych skladičiek, ktoré sa majú prehrať. Funguje v podstate rovnako pri všetkých médiách. Pozrite si časť Vytvorenie zoznamu prehrávania na zvukovom CD na strane 38.
	Odoslať	Ak chcete nahrat zvolené súbory na webové lokality (Picasa, Facebook atď.) alebo do zariadení, zvolte možnosť Odoslať . Ak chcete použiť funkciu Odoslať , musíte si vytvoriť konto na on-line lokalite a potom sa prihlásiť s použitím funkcie prihlasovania.

| POZNÁMKA |

- ▶ V závislosti od disku alebo úložného zariadenia sa môže ponuka možností líšiť. Nemusia sa zobrazit všetky možnosti.

Počúvanie rádia

Používanie tlačidiel na diaľkovom ovládaní

1. Stláčaním tlačidla **FUNCTION** vyberte **FM**.
2. Naladíte požadovanú stanicu.
 - Ladenie predvolby 1: Stlačením tlačidla zvolte tlačidlo **Preset** a potom stlačením tlačidla **TUNING/CH** ($\wedge \vee$) zvolte predvolenú stanicu.
 - Predvolby stanic môžete naladiť až po ich pridaní do pamäte produktu. Pozrite si stranu 42, kde nájdete pokyny.

Prehrávanie Médii

- Manuálne ladenie: Stlačením tlačidla **□** zvolíte možnosť **Manual** a potom stlačením tlačidla **TUNING/CH (Λ V)** naladíte nižšiu alebo vyššiu frekvenciu.
- Automatické ladenie: Stlačením tlačidla **□** zvolíte možnosť **Manual** a potom stlačením tlačidla **TUNING/CH (Λ V)** automaticky prehľadajte frekvenčné pásmo.

Nastavenie režimu Mono/Stereo

Stlačte tlačidlo **MO/ST**.

- Po každom stlačení tlačidla sa zvuk prepne medzi režimom **STEREO** a **MONO**.
- V oblasti s nekvalitným príjmom zvolíte možnosť **MONO**, aby ste dosiahli zreteľný príjem bez rušenia.

Predvolenie staníc

Príklad: Predvolenie frekvencie FM 89,10 do pamäte.

1. Stláčaním tlačidla **FUNCTION** vyberte **FM**.
2. Stláčaním tlačidla **TUNING/CH (Λ V)** zvolíte <89.10>.
3. Stlačte tlačidlo **TUNER MEMORY**.
 - Na displeji sa rozsvieti ČÍSLO.
4. Znovu stlačte tlačidlo **TUNER MEMORY**.
 - Stlačte tlačidlo **TUNER MEMORY** skôr, ako ČÍSLO samovoľne zmizne z displeja.
 - Po stlačení tlačidla **TUNER MEMORY** ČÍSLO zmizne z displeja a stanica sa uloží do pamäte.
5. Ak chcete predvoliť ďalšiu stanicu, zopakujte kroky 2 až 4.
 - Ak chcete naladiť predvolenú stanicu, stlačením tlačidla **□** vyberte predvoľbu a potom stlačením tlačidla **TUNING/CH (Λ V)** vyberte predvolenú stanicu.

O vysielaní RDS

Používanie technológie RDS

(Radio Data System) na príjem FM staníc

RDS umožňuje FM stanicam odosielať ďalšie signály popri štandardných programových signáloch.

Príklad: Stanice odosielajú svoje názvy, ako aj informácie o type vysielaného programu, napr. šport alebo hudba atď.

Pri naladení FM stanice poskytujúcej službu RDS sa na displeji rozsvieti indikátor RDS.

Popis funkcie RDS

- PTY (Typ programu) : Zobrazí typ programu, ktorý sa momentálne vysiela.
- PS NAME (Názov programovej služby) : Indikuje názov vysielacej stanice a pozostáva z 8 znakov.
- RT (Text rádia) : Dekóduje textové vysielanie stanice (ak sa poskytuje) a pozostáva z max. 64 znakov.
- CT (Čas hodín) : Dekóduje presný čas vysielaný na frekvencii FM. Niektoré stanice nemusia vysielat' informácie PTY, RT alebo CT, a preto sa príslušné údaje nemusia zobrazit' za každých okolností.
- TA (Dopravné správy) : TA ON/OFF: Signalizuje, že dopravné správy sa práve vysielajú.

| POZNÁMKA |

- ▶ RDS nemusí fungovať správne, ak naladená stanica nevysiela signál RDS správne, prípadne je intenzita signálu nízka.

Zobrazenie signálov RDS

Signály RDS vysielané rozhlasovou stanicou môžete zobrazit' na displeji.

Pri počúvaní rozhlasovej stanice FM stlačte tlačidlo **RDS DISPLAY**.

- Po každom stlačení tlačidla sa na displeji bude prepínať zobrazenie nasledujúcich informácií: PS NAME → RT → CT → Frekvencia

PS (Programové služby)	Počas vyhľadávania sa zobrazí <PS NAME> a následne sa zobrazia názvy staníc. Ak sa neodosiela žiaden signál, zobrazí sa <NO PS>.
RT (Text rádia)	Počas vyhľadávania sa zobrazí <RT> a následne sa zobrazia textové správy vysielané príslušnou stanicou. Ak sa neodosiela žiaden signál, zobrazí sa <NO RT>.
Frekvencia	Frekvencia stanice (služba bez signálu RDS)

O znakoch zobrazovaných na displeji

Keď displej zobrazuje signály PS alebo RT, používajú sa nasledujúce znaky.

- Okno displeja nedokáže rozoznať veľké a malé písmená a vždy používa veľké písmená.
- Okno displeja nedokáže zobrazit' znaky s diakritikou. <A,> môže zastávať znaky <A's> s diakritikou, napr. <Á, Ă, Ȃ, Ȧ, Ȫ a Ȭ.>

Indikácia PTY (Program Type) a funkcia

PTY-SEARCH

Jednou z výhod služby RDS je to, že špecifikovaním kódov PTY môžete lokalizovať konkrétny druh programu v rámci predvolených kanálov.

Vyhľadanie programu pomocou kódov PTY

☐ Skôr než začnete!

- Vyhľadávanie PTY sa vztahuje len na predvolené stanice.
- Ak chcete ukončiť vyhľadávanie kedykoľvek v jeho priebehu, stlačte tlačidlo **■** počas vyhľadávania.
- Na vykonanie nasledujúcich krokov máte vyhradený časový limit. Ak sa nastavenie zruší skôr než skončíte, začnite znova od kroku 1.
- Keď stlačíte tlačidlá na primárnom diaľkovom ovládaní, uistíte sa, že ste zvolili FM stanicu pomocou primárneho diaľkového ovládania.

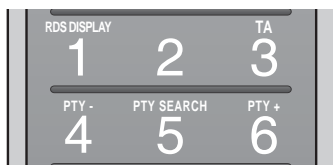

1. Pri počúvaní rozhlasovej stanice FM stlačte tlačidlo **PTY SEARCH**.
2. Tlačidlo **PTY-** alebo **PTY+** stláčajte dovtedy, kým sa na displeji nezobrazí želaný kód PTY.
 - Na displeji sa zobrazia kódy PTY popísané napravo.
3. Stlačte tlačidlo **PTY SEARCH** znovu, kým sa kód PTY zvolený v predchádzajúcom kroku stále zobrazuje na displeji.
 - Centrálna jednotka vyhľadá 29 predvolených FM staníc a zastaví vyhľadávanie, keď nájde zvolenú položku; následne príslušnú stanicu naladí.

Používanie tlačidiel špeciálnych efektov diaľkového ovládania

Funkcia SOUND EFFECT

SOUND EFFECT

Umožňuje vám zvoliť režim, ktorý optimalizuje zvuk.

1. Stlačte tlačidlo **SOUND EFFECT**.
2. Stlačením tlačidiel **▲▼** vyberte požadovaný režim: **DSP**, **Dolby Pro Logic II** alebo **Režim SFE**.
3. Stlačením tlačidiel **◀▶** vyberte požadovaný zvukový efekt.

☐ DSP

MP3 Enhancer → Power Bass → Football → Vyp.

- **MP3 Enhancer** : Napomáha zvýšiť zážitok z vnímania zvuku (napr. hudba vo formáte mp3). Zvuk v kvalite MP3 (24 kHz, 8 bitov) môžete prevzorkovať na zvuk v kvalite CD (44,1 kHz, 16 bitov).
- **Power Bass** : Zvyší úroveň hlasitosti basových tónov a poskytuje dunivé zvukové efekty.
- **Football** : Vytvára dynamickejší, realistickéjší zvuk, ktorý pripomína zážitok priamo na štadióne. Na sledovanie futbalu, amerického futbalu a iných športových podujatí.
- **Vyp.** : Zvoľte pre bežný posluh.

☐ Dolby Pro Logic II

Film → Hudba → Hra → Matrix → Pro Logic → Vyp.

- **Film** : Zvyšuje realističnosť zvukovej stopy k filmu.
- **Hudba** : Pri počúvaní hudby si môžete vychutnať zvukové efekty, ktoré vás priblížia k zážitku zo živého koncertu.
- **Hra** : Zvyší atraktívnosť zvukových efektov hry.
- **Matrix** : Zvoľte, ak chcete počúvať viackanálový priestorový zvuk.
- **Pro Logic** : Zvoľte, ak si chcete vypočúť 2-kanálový zdroj zvuku v režime 5.1-kanálového priestorového zvuku so všetkými aktívnymi reproduktormi.
 - V závislosti od vstupného signálu sa zo špecifických reproduktorov nemusí reprodukovat' zvuk.
- **Vyp.** : Zvoľte pre bežný posluh.

□ Režim SFE

Koncertná sieň v Bostone (Sieň 1) → Koncertná sieň v Bratislave (Sieň 2) → Džezový klub v Soule B → Kostol v Soule → Amfiteáter (Rock) → Vyp.

- **Koncertná sieň v Bostone (Sieň 1)** : Poskytuje čisté vokály, akoby ste ich počúvali v koncertnej hale.
- **Koncertná sieň v Bratislave (Sieň 2)** : Poskytuje čisté vokály, akoby ste ich počúvali v koncertnej hale, ale nie až také silné, ako v režime HALL1.
- **Džezový klub v Soule B** : Odporúčané nastavenie na počúvanie džezovej hudby.
- **Kostol v Soule** : Poskytuje pocit, akoby ste sa nachádzali vo veľkom kostole.
- **Amfiteáter (Rock)** : Odporúčané nastavenie na počúvanie rockovej hudby.
- **Vyp.** : Zvoľte pre bežný poslech.



Upravením hĺbky zvuku pomocou úrovni nastavenia môžete dosiahnuť prirodzenejší a realistickejší priestorový zvuk s obohatenými tónmi.

Vyp. → Vysoké → Nízke

| POZNÁMKA |

- ▶ Funkcia 3D zvuk nie je k dispozícii v režime **FM**.

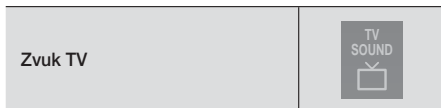

Medzi možnosťou **Repr. domáceho kina** a **Reproduktor TV** môžete prepínať pomocou tlačidla **TV SOUND**.

1. HDMI kábel pripojte k televízoru a domácomu kinu. (Pozri stranu 18)
2. Na televízore nastavte funkciu **Anynet+ (HDMI-CEC)** na možnosť **Zap.**.
3. Stlačte tlačidlo **TV SOUND** na diaľkovom ovládači.

4. Pri každom stlačení tlačidla **TV SOUND** na displeji predného panelu zabliká **TV SOUND ON/OFF**. Potom prepnite na **D. IN**.

- **TV SOUND ON** : Výstup na **Repr. domáceho kina**.
- **TV SOUND OFF** : Výstup na reproduktor **Reproduktor TV** s rozhraním Anynet+.

□ Použité v prípade:

- 1) Ak chcete počúvať zvuk cez reproduktory domáceho kina pri sledovaní TV.
- 2) Ak chcete počúvať zvuk z média USB pripojeného k TV prostredníctvom reproduktorov domáceho kina.

□ Špecifikácia podpory funkcie TV SOUND ON/OFF

Pripojený TV	Nastavenie Anynet+ (HDMI-CEC)	Zvuk TV ZAP.	Zvuk TV VYP.
TV s podporou Anynet+ (HDMI-CEC)	ZAP	○	○
	VYPNUTÉ	○	X
TV bez podpory Anynet+ (HDMI-CEC)	Žiadna prevádzka	○	X

Po pripojení produktu k sieti si môžete vychutnať rôzne sieťové služby, ako sú streamované video alebo on-line aplikácie.

Ak chcete použiť sieťové služby, musíte najskôr vykonať nasledujúce kroky:

1. Produkt pripojte k sieti.
(Pozrite si stranu 19)
2. Nakonfigurujte nastavenia siete.
(Pozrite si strany 26 - 28)



Príhlásenie sa ku kontu Samsung

Pred prístupom k položkám **Filmy a televízne relácie** alebo **Aplikácie** vám odporúčame prihlásiť sa ku kontu Samsung.

Ak sa chcete prihlásiť ku kontu Samsung, postupujte nasledovne:

1. Na domovskej obrazovke stlačte **ČERVENÉ (A)** tlačidlo. Zobrazí sa obrazovka prihlasovania.
2. Zvoľte pole **E-mail** a potom stlačte tlačidlo . Zobrazí sa kontextové okno klávesnice.
3. Použite klávesnicu na zadanie vašej emailovej adresy. Keď ste hotoví, vyberte položku **Dokončiť** a potom stlačte tlačidlo . Znovu sa zobrazí obrazovka prihlasovania.
4. Zvoľte pole **Heslo** a potom stlačte tlačidlo . Zobrazí sa kontextové okno klávesnice.
5. Pomocou klávesnice zadajte heslo. Keď ste hotoví, vyberte položku **Dokončiť** a potom stlačte tlačidlo . Znovu sa zobrazí obrazovka prihlasovania.
6. Ak chcete zjednodušiť proces opakovaného prihlasovania, vyberte možnosť **Prihlás ma automaticky** a stlačte tlačidlo .
7. Zvoľte položku **Prihl.** a potom stlačte tlačidlo . Produkt vás prihlási k vášmu kontu. V ľavej spodnej časti obrazovky sa zobrazí vaše e-mailové konto.

| POZNÁMKA |

- ▶ Ak ste zvolili položku **Prihlás ma automaticky**, pri ďalšom prihlásení produkt automaticky zadá vašu e-mailovú adresu a heslo. Stačí zvoliť položku **Prihlásiť**.
- ▶ Ak sa vaša e-mailová adresa alebo heslo nezobrazujú pri zobrazení prihlasovacej obrazovky, vyberte tlačidlo so šípkou nadol vedľa poľa E-mail a potom stlačte tlačidlo . Zobrazí sa zoznam všetkých vašich registrovaných kont. Vyberte si konto a potom stlačte tlačidlo . Produkt vyplní polia e-mailu a hesla.



- ▶ Ak po prihlásení stlačíte **ČERVENÉ (A)** tlačidlo, zobrazí sa kontextové okno **Moje konto**. V kontextovom okne môžete zvoliť položky **Odhlásiť**, **Zmeniť údaje konta**, **Naviazať kontá služieb**, **Odobrať kontá** zo zariadenia a **Deaktivovať** konto.
- ▶ Ak si chcete zapožičať filmy a zakúpiť platené aplikácie, musíte mať v rámci konta registrovanú kreditnú kartu. Ak nemáte registrovanú kartu, vyberte možnosť **Zmeniť údaje konta**. Na stránke **Zmeniť údaje konta** vyberte položku **Registrácia karty**, stlačte tlačidlo  a potom postupujte podľa pokynov na obrazovke.

Pred zahájením používania položiek **Filmy a televízne relácie** a **Aplikácie**

Ak ste nenakonfigurovali službu **Smart Hub**, pri prvom použití funkcie **Filmy a televízne relácie** alebo **Aplikácie** vás produkt požiada, aby ste vykonali procedúru konfigurácie služby **Smart Hub**.

1. Na domovskej obrazovke vyberte položku **Filmy a TV programy** alebo **Aplikácie** a potom stlačte tlačidlo . Ak ste vybrali položku **Aplikácie**, prejdite na krok 4.
2. Ak ste zvolili položku **Filmy a TV programy**, zobrazí sa kontextové okno **Smart Hub**, ktoré vám kladie otázku, či si prajete nakonfigurovať službu **Smart Hub**. Zvoľte položku **Áno** a potom stlačte tlačidlo . Zobrazí sa uvítacia obrazovka.
3. Zvoľte položku **Spustiť** a potom stlačte tlačidlo . Zobrazí sa obrazovka zmluvných podmienok a politiky ochrany osobných údajov služby **Smart Hub**.
4. Na obrazovke zmluvných podmienok a politiky ochrany osobných údajov služby **Smart Hub** ste povinní pred zahájením používania služby **Smart Hub** preštudovať si zmluvné podmienky a politiku ochranných údajov služby **Smart Hub** a vyjadriť súhlas s ich znením.
5. Rolujte nadol a potom kliknutím na tlačidlo **Zobraziť podrobnosti** si preštudujte kompletné znenie týchto dokumentov.
6. Keď si ich prečítate, rolujte nahor na prvé vstupné pole a stlačením tlačidla  vyjadrite súhlas so zmluvnými podmienkami a politikou ochrany osobných údajov.
7. Ak chcete prejsť na obrazovku s doplnkovými údajmi k ochrane osobných údajov, dvakrát stlačte tlačidlo  ▶.
8. Ak chcete zobraziť celé znenie oznamu, kliknite na tlačidlo **Zobraziť podrobnosti**.
9. Keď si ho prečítate, rolujte nahor na horné vstupné pole a stlačte tlačidlo .



| POZNÁMKA |

- ▶ S doplnkovými údajmi k ochrane osobných údajov nemusíte súhlasiť, ak však súhlas neudelite, niektoré funkcie **Smart TV** sa vám nemusia sprístupniť.
- 10. Dvakrát stlačte tlačidlo  ▶. Zobrazí sa obrazovka **Nastavenie sa dokončilo**. Stlačte tlačidlo .

Používanie filmov a televíznych relácií

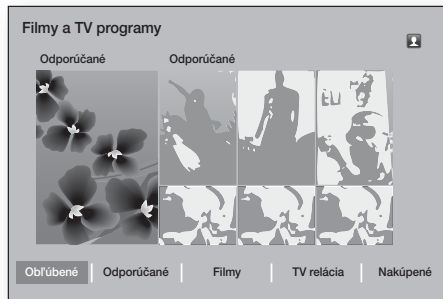
Platené a bezplatné filmy a televízne relácie môžete prevziať alebo ich streamovať za účelom sledovania na vašom TV.





1. Na domovskej obrazovke vyberte položku **Filmy a TV programy** a potom stlačte tlačidlo .
2. Vyberte jednu z položiek **Odporúčané** alebo **Obľúbené** filmy a potom stlačte tlačidlo . Zobrazí sa stránka príslušného filmu.



ALEBO

Pomocou tlačidla ▼ prejdite na koniec obrazovky. Vyberte položku **Obľúbené**, **Odporúčané**, **Filmy**, **TV relácia** alebo **Nakúpené** a potom stlačte tlačidlo .

Na zobrazenej stránke pomocou tlačidiel ▲▼◀▶ vyberte reláciu alebo film a potom stlačte tlačidlo .

Na obrazovke Televízne relácie alebo filmy môžete výberom položiek **Čo je nové**, **Najpopulárnejšie** alebo **Žánre** zobraziť ďalšie dostupné relácie alebo filmy. Na obrazovke Žánrov pomocou tlačidiel ▲▼◀▶ vyberte **Žáner** a potom stlačte tlačidlo .

Ak chcete uskutočniť výber na stránke zobrazujúcej televízne relácie alebo filmy, pomocou tlačidiel ▲▼◀▶ uskutočnite výber a potom stlačte tlačidlo .

3. Ak chcete sledovať vybrané položky, zvolte možnosť **Sledovať teraz** a potom stlačte tlačidlo . Zobrazí sa obrazovka výberu uvádzajúca rôzne lokality, z ktorých si môžete zapožičať film spolu s príslušnými cenami.
4. Vyberte lokalitu a potom stlačte tlačidlo . Podľa pokynov na obrazovke spustíte film.

| POZNÁMKA |

- ▶ Ak ste sa neprihlásili k svojmu kontu Samsung, po kroku 3 sa zobrazí prihlasovacia obrazovka, na ktorej sa budete musieť prihlásiť.

- ▶ Ak nemáte s kontom Samsung asociovanú kreditnú kartu, po prihlásení sa zobrazí obrazovka Registrovať kartu. Postupujte podľa pokynov na obrazovke. Ak si chcete zapožičať filmy a zakúpiť platené aplikácie, musíte mať v rámci konta registrovanú kreditnú kartu.

Používanie aplikácií

Aplikácie môžete preberať z internetu. Taktiež máte možnosť prístupovať k rôznemu platenému alebo bezplatnému obsahu a pozerať ho na televízore. Na prístup k niektorým aplikáciám je potrebné mať konto Samsung.



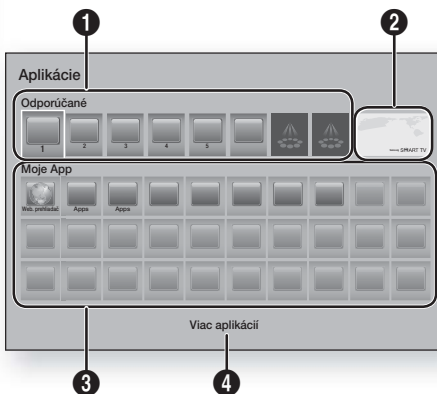



Obrazovka Aplikácie na prvý pohľad













1	Odporúčané : Zobrazuje odporúčané obsahy spravované spoločnosťou Samsung. Poskytuje vám prístup k rôznym plateným a bezplatným aplikáciám, ktoré môžete prevziať.
2	Vybrané aplikácie : Pomocou tlačidiel ▲▼◀▶ označte položku Vybraná aplikácia a potom stlačte tlačidlo  . Zobrazia sa informácie o vybranej aplikácii.
3	Moje App : Zobrazuje vašu osobnú galériu aplikácií modifikovateľných na obrazovke Všetky prevzaté.
4	Viac aplikácií : Vyberte položku Viac aplikácií , ak chcete prejsť na obrazovku Všetky prevzaté, kde môžete pridávať, upravovať a vymazávať aplikácie a zobraziť všetky prevzaté aplikácie.

Preberanie aplikácií

Prostredníctvom služby Samsung Apps môžete prevziať spoplatnené alebo bezplatné aplikácie.

1. Na obrazovke Aplikácie vyberte položku **Samsung Apps** a potom stlačte tlačidlo . Zobrazí sa obrazovka Aplikácie Samsung.
2. Naprieč hornou časťou obrazovky pod položkou **Čo je nové** uvidíte sériu nových aplikácií. Pomocou tlačidiel   rolujete v zozname doprava alebo doľava a následne vyberte aplikáciu. Stlačením tlačidla  zobrazíte ďalšie údaje o aplikácii. Ak sa aplikácia poskytuje bezplatne, vyberte možnosť **Prevziať** a potom stlačením tlačidla  aplikáciu prevezmite. Ak ide o spoplatnenú aplikáciu, vyberte možnosť **Kúpiť**, stlačte tlačidlo  a postupujte podľa pokynov na obrazovke.

| POZNÁMKA |

- ▶ Ak chcete zakúpiť aplikáciu, musíte sa prihlásiť ku kontu Samsung a mať v rámci konta registrovanú kreditnú kartu. Stlačte **ČERVENÉ (A)** tlačidlo na diaľkovom ovládači a prihláste sa.
 - ▶ Ak nemáte registrovanú kreditnú kartu, po prihlásení stlačte znova **ČERVENÉ (A)** tlačidlo a v zobrazenom kontextovom okne zvolte položku Zmeniť údaje konta. Na stránke Zmeniť údaje konta vyberte položku Registrovať kartu, stlačte tlačidlo  a potom postupujte podľa pokynov na obrazovke.
 - ▶ Aplikácie môžete preberať a prístupovať k nim aj z kategórií uvedených v ľavej časti obrazovky. Pokyny nájdete v kroku 4.
3. Po prevzatí aplikácie zvolte možnosť **Spustiť** a potom stlačením tlačidla  spustíte aplikáciu. Ak chcete aplikáciu spustiť neskôr, stlačte tlačidlo **RETURN**. V tomto prípade sa na obrazovke Aplikácie zobrazí ikona príslušnej aplikácie.
 4. Ak chcete zobrazíť ďalšie aplikácie, pomocou tlačidiel   prejdite na zoznam kategórií na ľavej strane obrazovky.
 5. Pomocou tlačidiel   vyberte kategóriu. Pri každom posunutí označenia na ďalšiu kategóriu sa v pravej časti zobrazí iný súbor aplikácií.
 6. Pomocou tlačidla  prejdite na aplikácie a pomocou tlačidiel    sa pohybujte medzi aplikáciami.
 7. Ak chcete zobrazíť informácie o aplikácii, vyberte ju a potom stlačte tlačidlo .
 8. Ak chcete prevziať aplikáciu, postupujte podľa pokynov v krokoch 2 a 3.

Spustenie aplikácie

1. Vyberte položku **Aplikácie** na domovskej obrazovke a potom stlačte tlačidlo .
2. Na obrazovke aplikácií pomocou tlačidiel     vyberte aplikáciu a potom stlačte tlačidlo . Aplikácia sa spustí.

Používanie obrazovky Všetky prevzaté

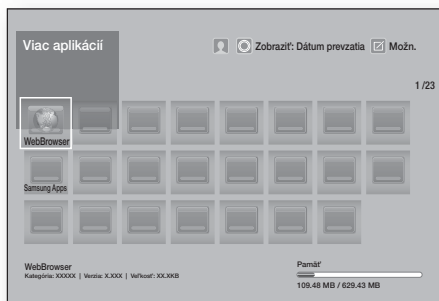







Obrazovka Všetky prevzaté uvádza všetky aplikácie, ktoré ste prevzali a umožňuje vám:

- Triediť aplikácie na obrazovke Všetky prevzaté podľa nasledujúcich kategórií **Dátum prevzatia**, **Nedávno otvorené** a **Titul**.
- Na aplikácie uvedené v časti Moje aplikácie na obrazovke Aplikácie môžete aplikovať množstvo funkcií z ponuky úprav vrátane aktualizácie aplikácií, presunu aplikácií do priečinka, vymazania aplikácií spod položky Moje aplikácie a zablokovania aplikácií.
- Spustí aplikácie.

Triedenie aplikácií







Ak chcete triediť aplikácie na obrazovke Všetky prevzaté, postupujte podľa týchto krokov:

1. Na domovskej obrazovke vyberte položku **Aplikácie** a potom stlačte tlačidlo .
2. Na obrazovke Aplikácie sa pomocou tlačidla  posuňte na miesto Prevzaté v spodnej časti stránky a stlačte tlačidlo .
3. Na obrazovke Všetky prevzaté sa pomocou tlačidiel   posuňte na položku **Zobr.** v hornej časti obrazovky a potom stlačte tlačidlo .
4. V zobrazenej rozbaľovacej ponuke vyberte položku **Dátum prevzatia**, **Nedávno otvorené** alebo **Titul** a potom stlačte tlačidlo . Aplikácie na obrazovke Všetky prevzaté sa zatriedia podľa zvolených kritérií.

Možn. funkcií ponuky úprav

Zamknúť/Odomknúť



Pomocou funkcie Zamknúť/Odomknúť a zabezpečovacieho kódu PIN môžete uzamknúť aplikácie, aby ich nebolo možné spustiť na obrazovke Aplikácie ani obrazovke Všetky prevzaté. Predvolený PIN je 0000.

1. Na obrazovke Všetky prevzaté pomocou tlačidiel ▲► prejdite na položku **Možn.** v hornej časti obrazovky a potom stlačte tlačidlo .
2. Zvoľte položku **Zamknúť/Odomknúť** a potom stlačte tlačidlo .
3. Keď sa zobrazí služba uzamknutia, zadajte kód PIN pomocou číselných tlačidiel vášho diaľkového ovládania.
4. Ak chcete uzamknúť aplikáciu, vyberte ju a stlačte tlačidlo . Na aplikácii sa zobrazí zámka. Zopakujte, ak chcete uzamknúť ďalšie samostatné aplikácie.
5. Ak chcete odomknúť zamknutú aplikáciu, vyberte ju a stlačte tlačidlo .
6. Ak chcete uzamknúť všetky aplikácie naraz, pomocou tlačidiel ▲► vyberte možnosť **Zamk. vs.** a potom stlačte tlačidlo .
7. Ak chcete odomknúť všetky aplikácie naraz, pomocou tlačidiel ▲► vyberte tlačidlo **Odomk. vs.** a potom stlačte tlačidlo .
8. Dvojnásobným stlačením tlačidla RETURN sa vrátite na obrazovku aplikácií. Uzamknuté aplikácie sa zobrazia so zámkou vpravo hore.

Uprav. Moje apl.

Funkcia Upraviť moje aplikácie vám umožňuje pridať aplikácie do položky Moje aplikácie alebo ich odtiaľ vymazať. Taktiež vám umožňuje zmeniť pozíciu aplikácie pod položkou Moje aplikácie.





Pridanie aplikácie pod položku Moje aplikácie

1. Na obrazovke Všetky prevzaté pomocou tlačidiel ▲► prejdite na položku **Možn.** v hornej časti obrazovky a potom stlačte tlačidlo .
2. Vyberte položku **Uprav. Moje apl.** a potom stlačte tlačidlo . Zobrazí sa obrazovka Upraviť moje aplikácie.
3. Vyberte plofarebnú aplikáciu v hornom rade aplikácií a stlačte tlačidlo . Ikona plofarebnej aplikácie sa zobrazí nižšie v oblasti Moje aplikácie a jej ikona v hornom riadku zostane neaktívna.





| POZNÁMKA |

- Neaktívne aplikácie sú už vložené v oblasti Moje aplikácie.
4. Keď sa vrátite na obrazovku Aplikácie, aplikácia sa zobrazí v oblasti Moje aplikácie.

Vymazanie aplikácie spod položky Moje aplikácie







1. Na obrazovke Všetky prevzaté pomocou tlačidiel ▲► prejdite na položku **Možn.** v hornej časti obrazovky a potom stlačte tlačidlo .
2. Vyberte položku **Uprav. Moje apl.** a potom stlačte tlačidlo . Zobrazí sa obrazovka Upraviť moje aplikácie.
3. Vyberte aplikáciu, ktorú chcete vymazať spod položky Moje aplikácie, stlačte tlačidlo  a potom stlačte tlačidlo ▲▼◀► v smere X. Zobrazí sa kontextové okno Odobrať z mojich aplikácií.
4. Zvoľte položku **Áno** a potom stlačte tlačidlo .
5. Keď sa vrátite na obrazovku Aplikácie, aplikácia sa odstráni z oblasti Moje aplikácie.

Presun aplikácie pod položku Moje aplikácie

1. Na obrazovke Všetky prevzaté pomocou tlačidiel ▲► prejdite na položku **Možn.** v hornej časti obrazovky a potom stlačte tlačidlo .
2. Vyberte položku **Uprav. Moje apl.** a potom stlačte tlačidlo . Zobrazí sa obrazovka Upraviť moje aplikácie.
3. Vyberte aplikáciu, ktorú chcete presunúť pod položku My Apps (Moje aplikácie), stlačte tlačidlo  a potom sa stláčaním tlačidiel ▲▼◀► posuňte na ikonu aplikácie v smere jednej zo šípok (<, >, ^ atď.), ktorá sa zobrazí v okolí ikony aplikácie. Ikona aplikácie sa pohne v smere, ktorý ste zvolili.
4. Keď umiestnite ikonu aplikácie na želané miesto, stlačte tlačidlo .
5. Keď sa vrátite na obrazovku Aplikácie, aplikácia sa umiestni na zvolené miesto.





Vytv. prieč.

Funkcia Vytvorenie priečinka vám umožňuje na obrazovke Prevzaté vytvoriť priečinko, do ktorého môžete umiestňovať aplikácie.







1. Na obrazovke Všetky prevzaté pomocou tlačidiel ▲► prejdite na položku **Možn.** v hornej časti obrazovky a potom stlačte tlačidlo .
2. Vyberte položku **Vytv. prieč.** a potom stlačte tlačidlo . Zobrazí sa kontextové okno Nastaviť názov priečinka.
3. Stlačte tlačidlo . Zobrazí sa klávesnica.
4. Vyberte tlačidlo **Vymazať** na pravej strane a potom stlačením tlačidla  odstráňte položku Priečinko 1 zo vstupného poľa. Potom pomocou klávesnice zadajte názov, ktorý chcete nastaviť pre priečinko.
5. Keď ste hotoví, vyberte položku **Dokončiť** na pravej strane a potom stlačte tlačidlo . Znovu sa zobrazí kontextové okno.
6. Zvoľte položku **OK** a potom stlačte tlačidlo . Nový priečinko sa zobrazí v zozname aplikácií na ľavej strane obrazovky.

Pres. do priečinka

Funkcia Presunúť do priečinka vám umožňuje presunúť aplikácie do požadovaného priečinka.





1. Na obrazovke Všetky prevzaté pomocou tlačidiel ▲► prejdite na položku **Možn.** v hornej časti obrazovky a potom stlačte tlačidlo .
2. Vyberte položku **Pres. do priečinka** a potom stlačte tlačidlo .
3. Pomocou tlačidiel ▲▼◀► sa posuňte na niektorú aplikáciu a potom ju označte stlačením tlačidla .
4. Ak chcete zrušiť označenie aplikácie, stlačte tlačidlo .
5. Zopakovaním kroku 3 vyberte ďalšie aplikácie.



| POZNÁMKA |

- Ak chcete vybrať všetky prevzaté aplikácie, vyberte možnosť **Vybrať všetko** v pravej hornej časti obrazovky a potom stlačte tlačidlo .
 - Ak chcete zrušiť označenie všetkých aplikácií, vyberte možnosť **Zruš. ozn. všetkých** v pravej hornej časti obrazovky a potom stlačte tlačidlo .
6. Keď skončíte, vyberte položku **Vyber priečinkov** v hornej časti obrazovky a potom stlačte tlačidlo .
 7. V kontextovom okne Vybrať priečinkov pomocou tlačidiel ▲▼ označte priečinkov, do ktorého chcete presunúť aplikácie a stlačte tlačidlo .
 8. Zobrazí sa kontextové okno Aplikácie presunuté. Stlačte tlačidlo .
 9. Ak chcete otvoriť priečinkov, pomocou tlačidiel ▲▼◀► označte priečinkov a potom stlačte tlačidlo .

Premenovať priečinkov





Funkcia Premenovať priečinkov vám umožňuje premenovať aktuálny priečinkov.

1. Na obrazovke Všetky prevzaté pomocou tlačidiel ▲► prejdite na položku **Možn.** v hornej časti obrazovky a potom stlačte tlačidlo .
2. Vyberte položku **Premenovať priečinkov** a potom stlačte tlačidlo .
3. Pomocou tlačidiel ▲▼◀► označte požadovaný priečinkov a potom stlačte tlačidlo .
4. Stlačte tlačidlo .
5. Zadaťte nový názov priečinka. Keď ste hotoví, vyberte položku **Dokončiť** na pravej strane a potom stlačte tlačidlo .

6. Zvoľte položku **OK** a potom stlačte tlačidlo .
7. Vyberte položku **Zatvoriť** na pravej strane obrazovky a potom stlačte tlačidlo .

Odstrániť

Funkcia Vymazať vám umožňuje vymazať aplikácie a priečinkov z obrazovky Moje aplikácie. Ak sa v priečinku nachádzajú aplikácie, priečinkov sa vymaže spolu s aplikáciami. Vymazanie natrvalo vymaže aplikácie. Ak sa rozhodnete, že chcete použiť vymazanú aplikáciu, budete ju musieť prevziať znova.

1. Na obrazovke Všetky prevzaté pomocou tlačidiel ▲► prejdite na položku **Možn.** v hornej časti obrazovky a potom stlačte tlačidlo .
2. Zvoľte položku **Odstrániť** a potom stlačte tlačidlo .
3. Pomocou tlačidiel ▲▼◀► sa posuňte na aplikáciu alebo priečinkov a potom ju/ho označte stlačením tlačidla .
4. Ak chcete zrušiť označenie aplikácie, stlačte tlačidlo .
5. Zopakovaním kroku 3 vyberte ďalšie aplikácie alebo priečinkov.

| POZNÁMKA |

- Ak chcete vybrať všetky prevzaté aplikácie, vyberte možnosť **Vybrať všetko** v pravej hornej časti obrazovky a potom stlačte tlačidlo .
 - Ak chcete zrušiť označenie všetkých aplikácií, vyberte možnosť **Zruš. ozn. všetkých** v pravej hornej časti obrazovky a potom stlačte tlačidlo .
6. Po uskutočnení všetkých výberov zvoľte možnosť **Odstrániť** v hornej časti obrazovky a potom stlačte tlačidlo .
 7. Zvoľte položku **Áno** a potom stlačte tlačidlo .

| POZNÁMKA |

- Nemôžete okamžite vymazať uzamknutú aplikáciu alebo priečinkov. Ak zvoľte uzamknutú aplikáciu alebo priečinkov, ktorý chcete vymazať, po vykonaní kroku 7 sa zobrazí kontextové okno Lock Service (Uzamknutie služby). Do kontextového okna zadajte zabezpečovací kód PIN a potom stlačte tlačidlo .

Aktual. aplik.

Keď je potrebné aktualizovať aplikáciu na najnovšiu verziu, zvolte položku **Moje aplikácie** a potom možnosť **Viac aplikácií**. Na obrazovke **Viac aplikácií** vyberte možnosť **Aktual. aplik.** a potom zo zoznamu vyberte aplikáciu. Aplikácia sa aktualizuje na najnovšiu verziu. Možnosť **Aktual. aplik.** sa však na obrazovke zobrazí len vtedy, keď je potrebná aktualizácia.

Screen Mirroring

Funkcia zrkadlenia obrazovky vám umožňuje zobraziť obrazovku smartfónu alebo inteligentného zariadenia na televizore pripojenom k systému domáceho kina.

1. Keď je zobrazená domovská obrazovka Blu-ray, stlačte **MODRÉ (D)** tlačidlo na diaľkovom ovládači. Zobrazí sa obrazovka zrkadlenia obrazovky.
2. V zariadení spustíte funkciu AllShare Cast.
3. V zariadení vyhľadajte názov systému domáceho kina v zozname dostupných zariadení a vyberte ho.
4. Na TV sa zobrazí hlásenie o pripájaní (napr. Pripája sa k zariadeniu Android_92gb...) a následne sa zobrazí hlásenie o pripojení.
5. O chvíľu sa na obrazovke televízora zobrazí obrazovka zariadenia.

| POZNÁMKA |

- ▶ Keď používate funkciu zrkadlenia obrazovky, v závislosti od prostredia môže dochádzať k trhaniu videa a vypadávaní zvuku.
- ▶ Môžete sa pripojiť k zariadeniu, ktoré podporuje funkciu AllShare Cast. Uvedomte si však, že pripojenie k takémuto zariadeniu sa v závislosti od výrobcu nemusí úplne podporovať. Ďalšie informácie o podpore mobilných pripojení nájdete na webovej stránke výrobcu.
- ▶ Prenosy cez rozhranie Bluetooth môžu rušiť signál funkcie zrkadlenia obrazovky. Kým začnete používať funkciu zrkadlenia obrazovky, dôrazne vám odporúčame vypnúť funkciu Bluetooth na smartfóne alebo inteligentnom zariadení.

Používanie webového prehliadača

Pomocou webového prehliadača môžete pristupovať k internetu. Vyberte položku **Web. prehliadač** na domovskej obrazovke a stlačte tlačidlo .

| POZNÁMKA |

- ▶ Keď spustíte aplikáciu **Webový prehliadač** s produktom pripojeným k televízoru kompatibilnému s rozhraním BD Wise pomocou kábla HDMI a funkcia BD Wise je zapnutá, prehliadač sa maximalizuje tak, aby vyplnil obrazovku a rozlíšenie televízora sa automaticky nastaví na optimálne rozlíšenie.
- ▶ Webový prehliadač nie je kompatibilný s aplikáciami Java.
- ▶ Ak sa pokúsite prevziať súbor a súbor sa nedá uložiť, objaví sa chybové hlásenie.
- ▶ Elektronické obchodovanie (nakupovanie produktov) on-line sa nepodporuje.
- ▶ Technológia ActiveX sa nepodporuje.
- ▶ Prístup môže byť blokovaný pre niektoré webové stránky alebo pre webové prehľadávače spravované určitými podnikmi.

Prehľadávanie prepojení a prehľadávanie s kurzorom

Webový prehliadač ponúka dva druhy prehľadávania - prehľadávanie s kurzorom a prehľadávanie prepojení. Keď spustíte prehrávač po prvýkrát, aktívne je prehľadávanie s kurzorom. Ak na navigáciu vo webovom prehliadači využívate myš, odporúčame vám ponechať aktívnu položku **Prehľadávanie pomocou kurzora**. Ak na navigáciu vo webovom prehliadači využívate diaľkový ovládač, odporúčame vám položku **Prehľadávanie pomocou kurzora** nahradiť položkou **Prehľadávanie prepojení**. V režime prehľadávania prepojení sa vo webovom prehliadači označenie posúva z jedného prepojenia na druhé a v prípade používania diaľkového ovládača je oveľa rýchlejšie ako prehľadávanie pomocou kurzora. Ak chcete aktivovať prehľadávanie prepojení, postupujte nasledovne:

1. Pomocou tlačidiel **▲▼◀▶** na diaľkovom ovládači posuňte kurzor na ikonu **Prehliadač prepojení** v pravej hornej časti obrazovky. Ikona **Prehliadač prepojení** je tretia z pravej strany. Kurzor je na správnom mieste, ak sa farba ikony zmení na modrú a na obrazovke sa zobrazia slová „Prepnúť na tabulátor“.
2. Stlačte tlačidlo . Prehľadávanie prepojení je aktivované a zostane aktívne pri každom spustení webového prehliadača.

Ovládací panel na prvý pohľad

Ovládací panel, ktorý prechádza hornou časťou obrazovky, obsahuje súbor ikon, ktoré iniciujú niekoľko užitočných funkcií. Nižšie uvádzame popis ikon a začíname s ikonou, ktorá je na obrazovke úplne vľavo.

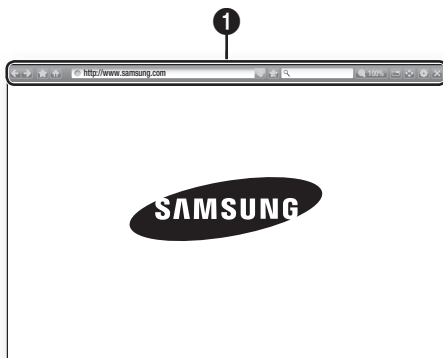

- : Prechod na predchádzajúcu stranu.
- : Prechod na nasledujúcu webovú stránku.
- : Zobrazí obrazovku Záložky a História. Medzi záložky môžete uložiť aktuálnu stránku, zvoliť existujúcu záložku a upraviť alebo vymazať záložky. Taktiež môžete zobraziť históriu prehľadávania, prípadne zvoliť stránku, ktorú chcete navštíviť znova.
- : Prechod na domovskú obrazovku webového prehliadača.
- <http://www.samsung.com> : Umožňuje vám manuálne zadať adresu stránky pomocou kontextového okna s klávesnicou.
- : Znovu načíta aktuálnu stranu tak, aby sa obnovila na obrazovke.
- : Pridá aktuálnu stránku medzi záložky.
- : Umožňuje vám vyhľadávať informácie zadávaním slov alebo znakov pomocou kontextového okna s klávesnicou. Pozrite si časť Používanie kontextového okna s klávesnicou na tejto stránke.
- 100% : Umožňuje vám zväčšiť alebo zmeniť obrazovku o rôzne percentá.
- : Zapína funkciu PIP.
- : Umožňuje vám prepínať medzi prehľadávaním s kurzorom a prehľadávaním prepojením.
- : Umožňuje vám nakonfigurovať nastavenia prehliadača. Pozrite si časť Používanie ponuky nastavení na strane 52.
- : Zavrie webový prehliadač.

Používanie kontextového hlásenia klávesnice

Keď kliknete na alebo budete pristupovať k údajom alebo poľu textového vstupu a následne stlačíte tlačidlo , zobrazí kontextové okno s klávesnicou.

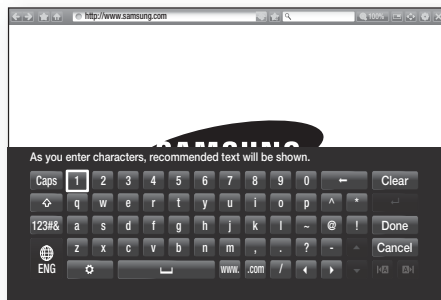



Ak chcete používať kontextové okno s klávesnicou pomocou diaľkového ovládania, postupujte nasledovne:

1. Pomocou tlačidiel na diaľkovom ovládaní presuňte vyznačenie na požadované písmeno alebo číslo.
2. Stlačením tlačidla zadajte písmeno alebo číslo do poľa vstupu.
3. Ak chcete pristupovať k veľkým písmenám, vyznačenie posuňte na tlačidlo **Caps** vľavo hore a stlačte tlačidlo . Ak chcete znovu pristupovať k malým písmenám, znova stlačte tlačidlo s označeným tlačidlom **Caps**.
4. Ak chcete pristupovať k symbolom a ďalším interpunkčným znamienkam, vyznačte tlačidlo **123#&** vľavo a stlačte tlačidlo .
5. Ak chcete vymazať zadaný znak, vyznačenie posuňte na tlačidlo a potom stlačte tlačidlo .
6. Ak chcete vymazať všetky zadané znaky, vyznačenie posuňte na tlačidlo **Vymazať** a potom stlačte tlačidlo .
7. Po dokončení zadávania posuňte vyznačenie na položku **Dokončiť** a stlačte tlačidlo .

| POZNÁMKA |



- ▶ Ak máte k produktu pripojenú bezdrôtovú klávesnicu, môžete ju použiť na zadávanie písmen, čísiel, symbolov a interpunkčných znakov. Upozorňujeme vás na skutočnosť, že bezdrôtová klávesnica bude fungovať len v prípade, keď sa zobrazí kontextové okno klávesnice a dá sa použiť len na zadávanie písmen, čísiel, symbolov a interpunkčných znakov.

Možnosti v kontextovom okne klávesnice

Ak chcete prístupovať k možnostiam v kontextovom okne klávesnice, vyznačte tlačidlo  v ľavej spodnej časti klávesnice a potom stlačte tlačidlo .

Jazyk	Vyberte jazyk klávesnice. Vybrať môžete angličtinu, francúzštinu, ruštinu atď.
Odporúčaný text	Klávesnica bude navrhovať odporúčané slová počas zadávania textu. Túto funkciu môžete Zap. alebo Vyp.
Predvídať ďalšie písmeno	Klávesnica bude predvídať nasledujúce písmeno počas zadávania textu. Prognózy sa zobrazujú v krúžku okolo aktuálne zadaného písmena. Môžete zvoliť prognózované písmeno alebo sa posunúť na ďalšie písmeno. Túto funkciu môžete Zap. alebo Vyp.

Používanie ponuky nastavení

Ponuka nastavení obsahuje funkcie, ktoré ovládajú správanie prehliadača a jeho bezpečnostných funkcií. Ak chcete otvoriť ponuku nastavení, označte ikonu  v ovládacom paneli a stlačte tlačidlo . Ak chcete zvoliť možnosť v ponuke nastavení, označte príslušnú možnosť a stlačte tlačidlo .



Umožniť uchopenie/ Zakázať uchopenie	Zap. alebo Vyp. funkciu uchopenia. Keď je funkcia uchopenia zapnutá, webovú stránku môžete posúvať nahor a nadol bez ťahania rolavacej lišty. Funkcia uchovania je dostupná iba v režime prehľadávania s kurzorom.
---	---

Schválené stránky	<p>Umožňuje vám obmedziť prístup detí k nevhodným webovým stránkam povolením prístupu len k registrovaným webovým stránkam. Pri každom prístupe k položke Schválené stránky sa zobrazí obrazovka na zadanie kódu PIN. Pri prvom prístupe k položke Schválené stránky zadajte pomocou diaľkového ovládania predvolený kód PIN, ktorý je 0000. Kód PIN môžete zmeniť pomocou resetovacieho hesla pre funkciu Schválené stránky. Pozrite sa nižšie.</p> <ul style="list-style-type: none"> ▪ Funkcia Schválené stránky : Zapne alebo vypne funkciu schválených stránok. ▪ Obnoviť heslo pre Schválené stránky : Zmeňte heslo pre schválené stránky. ▪ Prid. akt. stranu : Umožňuje vám pridať aktuálne zobrazenú webovú stránku do zoznamu povolených stránok. ▪ Usporiadať schválené stránky : Táto položka vám umožňuje zadávať adresy URL na pridanie do zoznamu povolených stránok alebo odstránenie stránok zo zoznamu povolených stránok. Ak funkciu Schválené stránky zapnete a do zoznamu funkcie Schválené stránky nepridáte žiadne stránky, nebudete môcť prejsť na žiadne internetové stránky.
Súkr. prehľad. zapnuté/ vypnúť	<p>Zapnutie alebo vypnutie režimu súkromia. Po zapnutí režimu súkromia nebude prehľadávač uchovávať adresy URL stránok, ktoré ste navštívili. Ak chcete povoliť režim súkromia, zvolte možnosť OK. Ak je spustená funkcia režimu súkromia, v hornej časti obrazovky sa pred adresou URL zobrazí ikona „Zastaviť“. Ak je funkcia režimu súkromia zapnutá a chcete ju vypnúť, zvolte ju znova.</p>

Nast. Web. prehliadača	<ul style="list-style-type: none"> ▪ Nast. ako dom. stránku : Môžete nastaviť domovskú stránku prehliadača. ▪ Blok. pop-up : Zapína a vypína funkciu blokovania vyskakovacích okien. ▪ Blokovanie stránok : Môžete stanoviť, či chcete blokovať reklamy a vybrať URL, pre ktoré sa reklamy zablokujú. ▪ Všeobecné : Umožňuje vám vymazať osobné údaje, ako sú história webových stránok a údaje z prehľadávania (súbory cookie atď.), a obnoviť predvolené hodnoty všetkých nastavení prehliadača. ▪ Kódovanie : Môžete nakonfigurovať nastavenie kódovania pre webové stránky alebo manuálne vybrať formát kódovania v zozname. ▪ Ukazovateľ : Rýchlosť kurzora môžete nastaviť, keď kurzor nastavíte na možnosť Kurzor a zapnúť alebo vypnúť funkciu Inteligentný kurzor. ▪ Informácie o prehliadači : Zobrazuje číslo verzie a informácie o autorských právach prehliadača.
Pomocník	Poskytuje základné informácie o obsluhu webového prehliadača.

| POZNÁMKA |





- ▶ V závislosti od webovej stránky niektoré funkcie nastavenia webového prehliadača nemusia byť aktívne. Funkcie, ktoré nie sú aktívne, sú zobrazené sivou farbou a nedajú sa použiť.

Naviazanie kont internetových služieb na produkt

Funkcia naviazania kont služieb vám umožňuje naviazať produkt na kontá internetových služieb, do ktorých vás produkt môže automaticky prihlásovať pri spustení aplikácie príslušnej služby.



Ak chcete vytvoriť prepojenie na internetovú službu, postupujte podľa týchto krokov:

1. Na domovskej obrazovke sa po stlačení **ČERVENÉ (A)** tlačidla na diaľkovom ovládači prihláste do konta Samsung.
2. Po prihlásení znova stlačte **ČERVENÉ (A)** tlačidlo na diaľkovom ovládači.
3. Vyberte možnosť **Prepojiť servisné kontá** v kontextovom okne Moje konto a stlačte tlačidlo .

4. Na obrazovke Naviazať kontá služieb vyberte službu, ktorú chcete naviazať na produkt. Potom stlačte tlačidlo .
5. Zvoľte položku **Register** a potom stlačte tlačidlo .
6. Na obrazovke ID a heslo pomocou kontextového okna klávesnice zadajte identifikátor, ktorý používate na prihlásenie do služby, ktorú ste zvolili. Keď skončíte, zvoľte položku **Dokončiť** a potom stlačte tlačidlo .
7. Rovnaký postup zopakujte aj v prípade hesla. Keď skončíte, zvoľte položku **Dokončiť** a potom stlačte tlačidlo .
8. Zvoľte položku **OK** a potom stlačte tlačidlo .

BD-LIVE™

Keď už je produkt pripojený k vašej sieti, môžete si vychutnať rôzne obsahy služieb, ktoré sa týkajú filmov, ktoré sú k dispozícii na diskoch kompatibilných s BD-LIVE.

1. Pripojte pamäťové zariadenie USB typu Flash ku konektoru USB na prednej strane výrobku a potom skontrolujte zostávajúcu pamäť. Pre služby BD-LIVE musí mať pamäť minimálne 1 GB voľného miesta.
2. Vyberte položku **Nastavenia** na obrazovke Domovská obrazovka a potom stlačte tlačidlo .
3. Zvoľte položku **Sieť** a potom stlačte tlačidlo .
4. Vyberte položku **Nastavenia BD-Live** a potom stlačte tlačidlo .
5. Vyberte položku **Správa BD údajov** a potom stlačte tlačidlo .
6. Zvoľte **Výber zariadenia** a potom stlačte tlačidlo .
7. Zvoľte zariadenie USB a potom stlačte tlačidlo .
8. Vložte Blu-ray disk, ktorý podporuje BD-LIVE.
9. Vyberte položku zo zoznamu obsahov služieb BD-LIVE, ktoré sú poskytované výrobcom.

| POZNÁMKA |

- ▶ Spôsob používania BD-LIVE a poskytovaný obsah sa môžu líšiť v závislosti od výrobcu disku.

Ďalšie informácie

Poznámka

Pripojenia

VÝSTUP HDMI

- Niektoré rozlíšenia výstupu HDMI nemusia fungovať v závislosti od vášho televízora.
- Ak si chcete vychutnať videá s 3D technológiou, musíte mať HDMI pripojenie.
- Dlhý HDMI kábel môže spôsobiť znenie obrazovky. V takom prípade nastavte v ponuke položku **Hlboké farby HDMI** na možnosť **Vyp.**.

Nastavenia

Nastavenia 3D

- Ak chcete pri niektorých 3D diskoch zastaviť film počas 3D prehrávania, jeden krát stlačte tlačidlo **[]**. Film sa zastaví a možnosť 3D režim sa deaktivuje. Ak chcete zmeniť výber možnosti 3D počas prehrávania 3D filmu, raz stlačte tlačidlo **[]**. Objaví sa ponuka Blu-ray. Znovu stlačte tlačidlo **[]** a potom zvolte 3D Nastavenia v ponuke Blu-ray.
- V závislosti od obsahu a polohy obrázku na obrazovke televízora môžete vidieť vertikálne čierne čiary na ľavej strane, pravej strane alebo na oboch stranách.

Pomer strán TV

- V závislosti od typu disku nemusia byť niektoré pomery strán k dispozícii.
- Ak vyberiete pomer strán, ktorý je iný ako pomer strán obrazovky vášho televízora, môže sa zobrazit' skreslený obraz.
- Ak zvolíte **16:9 Originál**, na vašom televízore sa môže zobrazit' **4:3 Pillarbox** (čierne pruhy po bokoch obrazu).

BD Wise (iba výrobky značky Samsung)

- Keď je zapnutá funkcia BD Wise, rozlíšenie sa automaticky nastaví na BD Wise a BD Wise sa objaví v ponuke Rozlíšenie.
- Ak je výrobok pripojený k zariadeniu, ktoré nepodporuje BD Wise, nebudete môcť funkciu BD Wise používať.
- Kvôli správnej činnosti funkcie BD Wise nastavte možnosť BD Wise na výrobku aj na televízore na Zap.

Digitálny výstup

- Uistite sa, že ste vybrali správny digitálny výstup, v opačnom prípade nebudete počuť žiadny zvuk alebo bude zvuk príliš hlasný.
- Ak zariadenie HDMI (AV prijímač, televízor) nie je kompatibilné s komprimovanými formátmi (Dolby Digital, DTS), zvukový signál sa vysiela ako PCM.
- Bežné DVD disky neobsahujú zvuk BONUSVIEW a funkciu Zvukové efekty navigovania.
- Niektoré Blu-ray disky neobsahujú zvuk BONUSVIEW a funkciu Zvukové efekty navigovania.
- Nastavenie digitálneho výstupu neovplyvňuje analógový (L/P) zvuk ani výstup zvuku HDMI do vášho televízora. Po pripojení produktu k AV prijímaču ovplyvňuje optický výstup a výstup zvuku HDMI.
- Ak prehrávate zvukové stopy MPEG, zvukový signál sa vysiela ako PCM bez ohľadu na výber digitálneho výstupu (PCM alebo Bitstream).
- Digitálny výstup sa dá aktivovať, keď je položka **Výber reproduktora** nastavená na možnosť **Reproduktor TV**.

Internetové pripojenie BD-Live

- Internetové pripojenie môže byť počas používania obsahu BD-LIVE obmedzené.

Anynet+ (HDMI-CEC)

- Niektoré rozlíšenia výstupu HDMI nemusia fungovať v závislosti od vášho televízora. Podrobnosti vyhľadajte v návode na použitie vášho televízora.
- Táto funkcia nie je dostupná, ak kábel HDMI nepodporuje CEC.
- Ak sa na vašom televízore nachádza logo Anynet+, váš televízor podporuje funkciu Anynet+.

Správa BD údajov

- Ak v režime externej pamäte odpojíte USB zariadenie uprostred prehrávania, prehrávanie disku sa zastaví.
- Podporované sú iba USB zariadenia naformátované v súborovom systéme FAT (menovka zväzku DOS 8.3). Odporúčame vám používať USB zariadenia, ktoré podporujú USB 2.0 protokol s 4 MB/sek. alebo s väčšou rýchlosťou čítania/zapisovania.
- Funkcia Obnovenie prehrávania nemusí po naformátovaní pamäťového zariadenia fungovať.
- Čelková dostupná pamäť Správy BD údajov sa môže líšiť v závislosti od podmienok.

DivX® vido na požiad.

- Viac informácií o DivX(R) VOD nájdete na stránke „<http://vod.divx.com>“.

Predný displej

- Nemôžete zmeniť jas tlačidla  a tlačidla **VOL +**, **-**.

Nastavenie reproduktorov

- Keď je položka **Výber reproduktora** nastavená na možnosť **Reproduktor TV**, výstup zvuku sa realizuje prostredníctvom reproduktorov TV.
- Priebeh funkcie automatickej kalibrácie zvuku trvá približne 3 minúty.
- Keď spustíte funkciu automatickej kalibrácie zvuku, uistite sa, že v produkte sa nenachádza žiaden disk, kým prebieha funkcia automatickej kalibrácie zvuku.
- Ak počas konfigurácie automatickej kalibrácie zvuku odpojte mikrofón ASC, proces konfigurácie sa zruší.
- Keď je funkcia automatickej kalibrácie zvuku aktivovaná, režim DSP, Dolby Pro Logic II a SFE nebude fungovať.
- Ak je výrobok pripojený k externým zariadeniam alebo iným komponentom (ako napríklad AUX, D. IN), konfigurácia automatickej kalibrácie zvuku nemusí fungovať správne.

HDMI audio

- Keď sa zvuk z rozhrania HDMI prenáša do reproduktorov TV, automaticky sa skonvertuje na 2 kanály.

Spätný zvukový kanál

- Keď je položka Anynet+ (HDMI-CEC) nastavená na možnosť Vyp., funkcia Spätný audio kanál nie je k dispozícii.
- Používanie kábla HDMI necertifikovaného pre ARC (Audio Return Channel) môže spôsobiť problém s kompatibilitou.
- Funkcia ARC je dostupná len v prípade, ak pripojený TV podporuje rozhranie ARC.

Prehrávanie**Prehrávanie súborov videa**

- Video súbory s vysokými bitovými rýchlosťami 20 MB/s alebo viac presahujú schopnosti výrobu a môžu sa počas prehrávania zastaviť.

Výber jazyka zvuku

- Ak časť BONUSVIEW neobsahuje žiadne nastavenia zvuku BONUSVIEW, na obrazovke nebude zobrazený indikátor ◀▶.
- Jazyky dostupné cez funkciu Jazyk zvuku závisia od jazykov, ktoré sú kódované na disku. Táto funkcia alebo niektoré jazyky nemusia byť dostupné.
- Niektoré Blu-ray disky vám umožňujú vybrať buď zvukovú stopu PCM, alebo Dolby Digital v anglickom jazyku.

Výber jazyka titulkov

- Možno budete môcť zmeniť jazyk titulkov v Ponuke disku, záleží to od Blu-ray disku/DVD disku. Stlačte tlačidlo **DISC MENU**.
- Táto funkcia závisí od výberu titulkov, ktoré sú kódované na disku a nemusí byť dostupná pre všetky disky Blu-ray/DVD.
- Informácie o režime hlavnej funkcie/BONUSVIEW sa tiež zobrazia, ak Blu-ray disk obsahuje časť BONUSVIEW.
- Táto funkcia mení hlavné aj vedľajšie tituly naraz.
- Primerane sa zobrazí celkový počet primárnych a sekundárnych titulkov.

Prehrávanie JPEG súborov

- Titulky a prezentačnú grafiku nemôžete zväčšiť v režime zobrazenia na celú obrazovku.

Prehrávanie médií**Režim Dolby Pro Logic II**

- Kým zvolíte režim Dolby Pro Logic II, externé zariadenie pripojte ku konektorom AUDIO INPUT (AUDIO VSTUP) (L a P) na produkte. Ak ho pripojíte len k jednému vstupu (L alebo P), nebude možné vytvoriť priestorový zvuk.

Používanie tlačidla TOOLS počas prehliadania obrázkov

- Ak je systém pripojený k TV s podporou rozhrania BD Wise s funkciou BD Wise nastavenou na možnosť Zap., ponuka Nastavenia obrazu sa nezobrazí.
- Funkcia Hudba v pozadí nebude fungovať, pokiaľ sa hudobný súbor a súbor fotografie nenachádzajú na rovnakom úložnom médiu. Kvalita zvuku tiež môže byť ovplyvnená dátovým tokom hudobného MP3 súboru, veľkosťou fotografií a spôsobom kódovania.

Výber digitálneho výstupu

Nastavenie	PCM	Bitstream (nespracovaný)	Bitstream (DTS Opätovne kódov.)	Bitstream (Dolby D Opätovne kódov.)	
Pripojenie	AV prijímač s podporou HDMI				
Audio Stream na Blu-ray	PCM	Až do PCM 7.1k	PCM	DTS Opätovne kódov.	Dolby Digital Opätovne kódov.*
	Dolby Digital	Až do PCM 5.1k	Dolby Digital	DTS Opätovne kódov.	Dolby Digital Opätovne kódov.*
	Dolby Digital Plus	Až do PCM 7.1k	Dolby Digital Plus	DTS Opätovne kódov.	Dolby Digital Opätovne kódov.*
	Dolby TrueHD	Až do PCM 7.1k	Dolby TrueHD	DTS Opätovne kódov.	Dolby Digital Opätovne kódov.*
	DTS	Až do PCM 7.1k	DTS	DTS Opätovne kódov.	Dolby Digital Opätovne kódov.*
	DTS-HD zvuk s vysokým rozlíšením	Až do PCM 7.1k	DTS-HD zvuk s vysokým rozlíšením	DTS Opätovne kódov.	Dolby Digital Opätovne kódov.*
	DTS-HD Master Audio	Až do PCM 7.1k	DTS-HD Master Audio	DTS Opätovne kódov.	Dolby Digital Opätovne kódov.*
Audio Stream na DVD	PCM	PCM 2k	PCM 2k	PCM 2k	PCM 2k
	Dolby Digital	Až do PCM 5.1k	Dolby Digital	Dolby Digital	Dolby Digital
	DTS	Až do PCM 7.1k	DTS	DTS	DTS
Definícia pre Blu-ray disk	Akýkoľvek	Dekóduje zvuk hlavnej funkcie a zvuk BONUSVIEW dokopy do PCM zvuku a pridá Zvukové efekty navigovania.	Realizuje výstup len hlavného streamu audia, aby prijímač AV mohol dekodovať bitový tok zvuku. Nebudete počuť zvuk BONUSVIEW ani zvukové efekty navigácie.	Dekóduje zvuk hlavnej funkcie a zvuk BONUSVIEW dokopy do PCM zvuku a pridá Zvukové efekty navigovania, potom PCM zvuk opätovne zakóduje do DTS toku bitov.	Dekóduje zvuk hlavnej funkcie a zvuk BONUSVIEW dokopy do PCM zvuku a pridá Zvukové efekty navigovania, potom PCM zvuk opätovne zakóduje do digitálneho toku bitov Dolby alebo PCM.

- Ak je zdrojový tok 2k alebo mono, nastavenia „Re-encoded Dolby D (Dolby D opätovne kódované)“ sa nepoužívajú. Výstup bude PCM 2k.

Disky Blu-ray môžu obsahovať tri toky zvuku :

- Zvuk hlavnej funkcie: Zvukový záznam hlavnej funkcie.
- BONUSVIEW zvuk: Doplnujúci zvukový záznam, ako napríklad komentár režiséra alebo herca.
- Zvukové efekty navigovania: Ak vyberiete niektorú navigáciu v ponuke, môžu zaznieť zvukové efekty navigovania. Funkcia Zvukové efekty navigovania je pre každý Blu-ray disk odlišná.

Rozlíšenie podľa typu obsahu

Nastavenie		Typ obsahu	Disk Blu-ray	Elektronický obsah/ digitálny obsah
BD Wise			Rozlíšenie disku Blu-ray	1080p pri 60F
Auto	Filmová snímka : Auto	UHD výstup : Auto	2160p pri 24F	2160p pri 24F
		UHD výstup : Vyp.	1080p pri 24F	1080p pri 24F
	Filmová snímka : Vyp.		Maximálne rozlíšenie vstupu televízora	Maximálne rozlíšenie vstupu televízora
Filmová snímka : Auto (24Fs) ★ Len 1080p a 1080i			1080p pri 24F	1080p pri 24F
1080p			1080p pri 60F	1080p pri 60F
1080i			1080i	1080i
720p			720p	720p
576p/480p			576p/480p	576p/480p

Nastavenie			Typ obsahu	DVD
BD Wise				480i
Auto	Filmová snímka : Auto	Konverzia DVD 24Fs : Auto	UHD výstup : Auto	2160p pri 24F
			UHD výstup : Vyp.	1080p pri 24F
	Konverzia DVD 24Fs : Vyp.		Maximálne rozlíšenie vstupu televízora	
Filmová snímka : Vyp.			Maximálne rozlíšenie vstupu televízora	
Filmová snímka : Auto (Konverzia DVD 24Fs : Auto) ★ Len 1080p a 1080i				1080p pri 24F
1080p				1080p pri 60F
1080i				1080i
720p				720p
576p/480p				576p/480p





| POZNÁMKA |

- ▶ Ak televízor, ktorý ste pripojili k produktu, nepodporuje funkciu filmovej snímky alebo zvolené rozlíšenie, zobrazí sa správa „Ak sa po stlačení „Yes“ (Áno) nezobrazia žiadne obrázky, počkajte 15 sekúnd na návrat na predchádzajúce rozlíšenie. Chcete zmeniť rozlíšenie?“. Ak vyberiete možnosť **Yes (Áno)**, obrazovka televízora na 15 sekúnd zhasne a potom sa rozlíšenie automaticky vráti na predchádzajúce rozlíšenie.
- ▶ Ak zostane obrazovka prázdna po tom, ako ste zmenili rozlíšenie, odstráňte všetky disky, a potom stlačte a podržte tlačidlo **OK** na hornej strane produktu dlhšie ako 5 sekúnd. Všetky nastavenia sa vrátia do východiskových nastavení. Znovu spustíte postup nastavenia úvodných nastavení. Potom prejdite na položky ponuky **Nastavenia > Displej > Rozlíšenie** a vyberte aktuálne rozlíšenie vášho televízora.
- ▶ Keď spustíte postup nastavenia úvodných nastavení, znovu vyberte len jazyk a pomer strán (veľkosť) a formát obrazovky). Resetovanie nebude mať vplyv na vaše sieťové nastavenia, takže budete môcť preskočiť sieťové nastavenia a softvérovú aktualizáciu.
- ▶ Po obnovení východiskových nastavení sa všetky uložené používateľské údaje BD vymažú.
- ▶ Aby výrobok mohol používať režim Filmová snímka (24 Fs), musí mať Blu-ray disk 24 obrázkovú funkciu.

Riešenie problémov

Keď produkt nefunguje správne, nastavujte si nižšie uvedenú tabuľku. Ak vzniknutý problém nie je uvedený nižšie alebo nižšie uvedené pokyny nepomôžu, vypnite produkt, odpojte napájací kábel a kontaktujte najbližšieho autorizovaného predajcu alebo servisné stredisko Samsung Electronics.

Symptóm	Kontrola/riešenie
Nemôžem vysunúť disk.	<ul style="list-style-type: none"> • Je napájací kábel bezpečne pripojený k zásuvke? • Vypnite napájanie a znovu ho zapnite.
Prehrávanie sa avnespustí.	<ul style="list-style-type: none"> • Skontrolujte regionálne číslo na disku Blu-ray/DVD. Disk Blu-ray/DVD zakúpený v zahraničí nemusí byť možné prehrať. • Disky CD-ROM a DVD-ROM nemožno prehrávať v tomto zariadení. • Skontrolujte, či je úroveň hodnotenia správna.
Prehrávanie sa nespustí ihneď po stlačení tlačidla Prehrať/pozastaviť.	<ul style="list-style-type: none"> • Používate deformovaný disk alebo disk so škrabancami na povrchu? • Disk utrite dočista.
Nereprodukuje sa zvuk.	<ul style="list-style-type: none"> • Domáce kino neprehráva zvuk počas pretáčania, spomaleného prehrávania a krokového prehrávania. • Sú reproduktory správne pripojené? Je nastavenie reproduktorov správne prispôbené? • Je disk vážne poškodený?
Zvuk je možné počuť len z niekoľkých reproduktorov a nie všetkých 8.	<ul style="list-style-type: none"> • Na niektorých diskoch Blu-ray/DVD sa zvuk reprodukuje len z predných reproduktorov. • Skontrolujte, či sú reproduktory pripojené správne. • Nastavte hlasitosť. • Keď počúvate CD, rádio alebo TV, zvuk sa reprodukuje len z predných reproduktorov.
7.1-kanálový zvuk Dolby Digital sa nebude reprodukovat'.	<ul style="list-style-type: none"> • Nachádza sa na disku označenie „Dolby Digital 7.1 CH“? 7.1-kanálový priestorový zvuk Dolby Digital sa reprodukuje len v prípade, ak bol príslušný disk zaznamenaný s 7.1-kanálovým zvukom. • Je jazyk zvuku správne nastavený na režim Dolby Digital 7.1-CH na informačnom displeji?
Diaľkové ovládanie nefunguje.	<ul style="list-style-type: none"> • Prevádzkujete diaľkové ovládanie v prevádzkovom dosahu a v náležitom uhle vzhľadom na senzor? • Nie sú batérie vybité? • Zvolili ste funkčný režim (TV/BD) diaľkového ovládania (TV alebo BD) správne?
<ul style="list-style-type: none"> • Disk sa otáča, ale nezobrazuje sa obraz. • Kvalita obrazu je nízka a obraz sa chveje. 	<ul style="list-style-type: none"> • Je televízor zapnutý? • Sú videokáble správne pripojené? • Je disk znečistený alebo poškodený? • Nekvalitne vyrobený disk sa nemusí dať prehrať.
Jazyk zvuku a titulky nefungujú.	<ul style="list-style-type: none"> • Jazyk zvuku a titulky nebudú fungovať, ak ich disk neobsahuje.

Symptóm	Kontrola/riešenie
Obrazovka ponuky sa nezobrazí ani po zvolení funkcie ponuky.	<ul style="list-style-type: none"> Používate disk, ktorý neobsahuje ponuky?
Pomer strán sa nedá zmeniť.	<ul style="list-style-type: none"> Disky 16:9 Blu-ray/DVD môžete prehrávať v režime 16:9 Full, 4:3 Letter Box alebo 4:3 Pan-Scan, avšak disky 4:3 Blu-ray/DVD sa prehrávajú len v režime 4:3. Pozrite si obal disku Blu-ray a následne zvolte príslušnú funkciu.
<ul style="list-style-type: none"> Produkt nefunguje. (Príklad: Napájanie sa vypne alebo zaznie zvláštny zvuk.) Produkt nefunguje normálne. 	<ul style="list-style-type: none"> Stlačte tlačidlo  na diaľkovom ovládaní v pohotovostnom režime (STANDBY) a podržte ho stlačené 5 sekúnd. <ul style="list-style-type: none"> Pomocou funkcie RESET sa vymažú všetky uložené nastavenia. Nepoužívajte ju, ak to nie je nevyhnutné.
Zabudli ste heslo pre úroveň hodnotenia.	<ul style="list-style-type: none"> Keď v produkte nie je žiaden disk, stlačte a podržte tlačidlo  na produkte dlhšie ako 5 sekúnd. Na displeji sa zobrazí hlásenie INIT a obnovia sa predvolené hodnoty všetkých nastavení. Potom stlačte tlačidlo NAPÁJANIE. <ul style="list-style-type: none"> Pomocou funkcie RESET sa vymažú všetky uložené nastavenia. Nepoužívajte ju, ak to nie je nevyhnutné.
Nedajú sa prijímať rozhlasové stanice.	<ul style="list-style-type: none"> Je anténa pripojená správne? Ak je vstupný signál antény slabý, nainštalujte externú FM anténu na miesto s dobrým príjmom.
Počas počúvania zvuku TV prostredníctvom produktu sa nereprodukuje zvuk.	<ul style="list-style-type: none"> Ak stlačíte tlačidlo OTVORIŤ/ZATVORIŤ  počas počúvania zvuku TV s použitím funkcie D. IN alebo AUX, funkcie disku Blu-ray/DVD sa zapnú a zvuk TV sa stlmí.
Na obrazovke sa zobrazí hlásenie „Nie je dostupné“.	<ul style="list-style-type: none"> Funkcie alebo činnosť momentálne nemožno vykonať, pretože: <ol style="list-style-type: none"> tomu bráni softvér disku Blu-ray/DVD. softvér disku Blu-ray/DVD nepodporuje túto funkciu (napr. uhly). funkcia momentálne nie je k dispozícii. požadovali ste titul, kapitolu alebo čas vyhľadávania, ktoré sú mimo rozsahu.
Ak je výstup HDMI nastavený na rozlíšenie, ktoré váš televízor nepodporuje (napr. 1080p), nemusíte vidieť obraz na TV.	<ul style="list-style-type: none"> Keď nie je vložený žiaden disk, stlačte tlačidlo  na prednom paneli a podržte ho dlhšie ako 5 sekúnd. Všetky nastavenia sa vrátia na pôvodné nastavenia od výrobcu.
Žiadny HDMI výstup.	<ul style="list-style-type: none"> Skontrolujte pripojenie medzi televízorom a konektorom HDMI na výrobku. Skontrolujte, či váš televízor podporuje vstupné HDMI rozlíšenie 576p/480p/720p/1080i/1080p.
HDMI výstup obrazovky nie je v poriadku.	<ul style="list-style-type: none"> Ak sa na obrazovke objaví znenie, znamená to, že televízor nepodporuje HDCP (Širokopásmová digitálna ochrana obsahu).

Symptóm	Kontrola/riešenie
Funkcia AllShare	
Vidím adresáre, ktoré zdieľam cez AllShare, ale nevidím súbory.	<ul style="list-style-type: none"> AllShare zobrazuje len súbory videí, fotografií a hudby. Ostatné typy súborov sa nezobrazujú.
Video sa prehráva nesúvisle.	<ul style="list-style-type: none"> Skontrolujte, či je stabilná sieť. Skontrolujte, či je kábel pripojený správne a či nie je sieť preťažená. Bezdrôtové pripojenie medzi zariadením kompatibilným s DLNA a výrobkom je nestabilné. Skontrolujte pripojenie.
AllShare pripojenie medzi výrobkom a počítačom nie je stabilné.	<ul style="list-style-type: none"> IP adresa pod rovnakou podsieťou by mala byť jedinečná, pretože v opačnom prípade kolízia IP adresy môže spôsobiť takýto jav. Skontrolujte, či máte povolený firewall. Ak áno, funkciu firewallu vypnite.
BD-LIVE	
Neviem sa pripojiť k serveru BD-LIVE.	<ul style="list-style-type: none"> Pomocou funkcie Stav siete otestujte, či je sieťové pripojenie aktívne. Skontrolujte, či je USB pamäťové zariadenie pripojené k výrobku. Pre službu BD-LIVE musí mať pamäť minimálne 1 GB voľného miesta. Voľné miesto môžete overiť pod položkou Správa údajov BD. (Pozrite si stranu 54) Pozrite, či je možnosť Internetové pripojenie BD-LIVE nastavená na Povoliť (všetky). Ak všetky vyššie uvedené možnosti zlyhajú, kontaktujte poskytovateľa obsahu, alebo si aktualizujte produkt na najnovší firmvér.
Pri používaní služby BD-LIVE sa vyskytne chyba.	<ul style="list-style-type: none"> Pre službu BD-LIVE musí mať pamäť minimálne 1 GB voľného miesta. Voľné miesto môžete overiť pod položkou Správa údajov BD. (Pozrite si stranu 54)

| POZNÁMKA |

- Po obnovení východiskových nastavení sa všetky uložené používateľské údaje BD vymažú.



Spoločnosť Samsung Electronics týmto vyhlasuje, že tento systém domáceho kina je v súlade so základnými požiadavkami a ostatnými podstatnými ustanoveniami smernice č. 1999/5/ES.

Oficiálne prehlásenie o zhode nájdete na stránke <http://www.samsung.com>, prejdite na položky Podpora > Vyhľadať podporu výrobku a zadajte názov modelu.

Toto zariadenie môžete používať vo všetkých krajinách EÚ.
Toto zariadenie môže používať len v interiéri.

Technické údaje

Všeobecné	Hmotnosť	3.30 kg
	Rozmery	430.00 (Š) x 55.00 (V) x 312.00 (H) mm
	Rozsah prevádzkovej teploty	+5 °C až + 35 °C
	Rozsah prevádzkovej vlhkosti	10 % až 75 %
FM Tuner	Odstup signál/šum	55 dB
	Použiteľná citlivosť	12 dB
	Celkové harmonické skreslenie	0.5 %
HDMI	Video	2D : 2160p, 1080p, 1080i, 720p, 576p/480p 3D : 1080p, 720p
	Audio	Viackanálový zvuk PCM, tok bitov zvuku, PCM audio
Zosilňovač	Výstup na predné reproduktory	165W x 2(3Ω)
	Výstup na predný horný reproduktor	165W x 2(3Ω)
	Výstup stredového reproduktora	170W(3Ω)
	Výstup priestorového reproduktora	165W x 2(3Ω)
	Reprodukčný výstup na subwoofer	170W(3Ω)
	Frekvenčná odozva	Analógový vstup : 20 Hz až 20 kHz (±3 dB)
		Digitálny vstup : 20 Hz až 40 kHz (±4 dB)
	Odstup signálu od šumu	70 dB
	Separácia kanálov	60 dB
	Vstupná citlivosť	(AUX)500 mV

Reproduktor (7.1-kanálový systém reproduktorov)							
Reproduktorový systém	Odpor	Frekvenčný rozsah	Úroveň zvukového tlaku na výstupe	Nominálny vstup	Maximálny vstup	Rozmery (Š x V x H) (Jednotky : mm)	Hmotnosti (Jednotky : kg)
Predný/ Predný horný	3 Ω	140Hz~ 20kHz	87dB/W/M	165W	330W	90.0 x 1302.0 x 70.0 (Základňa stojana: 250 x 250)	7.65
Priestorový						90.0 x 1252.0 x 70.0 (Základňa stojana: 250 x 250)	6.82
Stredný		40Hz ~ 160Hz	88dB/W/M	170W	340W	360.0 x 70.0 x 65.9	0.98
Subwoofer						205.6 x 390.6 x 350.6	6.33

- Sieťové rýchlosti rovnaké alebo nižšie ako 10 MB/s nie sú podporované.
- Spoločnosť Samsung Electronics Co., Ltd si vyhradzuje právo na zmenu technických parametrov bez predchádzajúceho upozornenia.
- Hmotnosť a rozmery sú približné.
- Návrh a vlastnosti sa môžu zmeniť bez predchádzajúceho upozornenia.
- Ak chcete znížiť spotrebu energie, pozrite si štítok, ktorá sa nachádza na výrobku.

□ SWA-6000

Hmotnosť	1.1 kg
Rozmery (Š x V x H)	76.2 x 228.6 x 152.4 mm
Rozsah prevádzkovej teploty	+5 °C až + 35 °C
Rozsah prevádzkovej vlhkosti	10 % až 75 %
Výstup	165W x 2 CH
Rozsah frekvencie	20 Hz až 20 KHz
Pomer signálu k šumu	65 dB

SAMSUNG**kontaktujte SAMSUNG WORLD WIDE**

Ak máte akékoľvek otázky alebo komentáre ohľadom produktov spoločnosti Samsung, prosím, kontaktujte stredisko starostlivosti o zákazníkov SAMSUNG.

Area	Contact Centre ☎	Web Site
■ Europe		
AUSTRIA	0800 - SAMSUNG (0800 - 7267864)	www.samsung.com/at/support
BELGIUM	02-201-24-18	www.samsung.com/be/support (Dutch) www.samsung.com/be_fr/support (French)
BOSNIA	051 331 999	www.samsung.com/support
BULGARIA	07001 33 11 , sharing cost	www.samsung.com/bg/support
CROATIA	062 726 786	www.samsung.com/hr/support
CZECH	800 - SAMSUNG (800-726786)	www.samsung.com/cz/support
	Samsung Electronics Czech and Slovak, s.r.o. V Parku 2343/24, 148 00 - Praha 4	
DENMARK	70 70 19 70	www.samsung.com/dk/support
FINLAND	030-6227 515	www.samsung.com/fi/support
FRANCE	01 48 63 00 00	www.samsung.com/fr/support
GERMANY	0180 6 SAMSUNG bzw. 0180 6 7267864* 0180 6 67267864* (*0,20 €/Anruf aus dem dt. Festnetz, aus dem Mobilfunk max. 0,60 €/Anruf)	www.samsung.com/de/support
CYPRUS	8009 4000 only from landline, toll free	
GREECE	80111-SAMSUNG (80111 726 7864) only from land line (+30) 210 6897691 from mobile and land line	www.samsung.com/gr/support
HUNGARY	0680SAMSUNG (0680-726-786) 0680PREMIUM (0680-773-648)	http://www.samsung.com/hu/support
ITALIA	800-SAMSUNG (800.7267864)	www.samsung.com/it/support
LUXEMBURG	261 03 710	www.samsung.com/support

Area	Contact Centre ☎	Web Site
MONTE-NEGRO	020 405 888	www.samsung.com/support
SLOVENIA	080 697 267 090 726 786	www.samsung.com/si/support
NETHERLANDS	0900-SAMSUNG (0900-7267864) (€ 0,10/Min)	www.samsung.com/nl/support
NORWAY	815 56480	www.samsung.com/no/support
POLAND	0 801-172-678* lub +48 22 607-93-33 ** *(całkowity koszt połączenia jak za 1 impuls według taryfy operatora) **(koszt połączenia według taryfy operatora)	www.samsung.com/pl/support
PORTUGAL	808 20 7267	www.samsung.com/pt/support
ROMANIA	08008 SAMSUNG (08008 726 7864) TOLL FREE No.	www.samsung.com/ro/support
SERBIA	011 321 6899	www.samsung.com/rs/support
SLOVAKIA	0800 - SAMSUNG(0800-726 786)	www.samsung.com/sk/support
SPAIN	0034902172678	www.samsung.com/es/support
SWEDEN	0771 726 7864 (SAMSUNG)	www.samsung.com/se/support
SWITZERLAND	0848 726 78 64 (0848-SAMSUNG)	www.samsung.com/ch/support (German) www.samsung.com/ch_fr/support (French)
U.K	0330 SAMSUNG (7267864)	www.samsung.com/uk/support
EIRE	0818 717100	www.samsung.com/ie/support
LITHUANIA	8-800-77777	www.samsung.com/lt/support
LATVIA	8000-7267	www.samsung.com/lv/support
ESTONIA	800-7267	www.samsung.com/ee/support

**Správna likvidácia batérií v tomto výrobku**

(Platí v krajinách so systémami separovaného zberu)

Toto označenie na batérii, príručke alebo balení hovorí, že batérie v tomto výrobku by sa po skončení ich životnosti nemali likvidovať spolu s ostatným domovým odpadom. V prípade takéhoto označenia chemické symboly Hg, Cd alebo Pb znamenajú, že batéria obsahuje ortuť, kadmium alebo olovo v množstve presahujúcom referenčné hodnoty smernice 2006/66/ES. Pri nevhodnej likvidácii batérií môžu tieto látky poškodiť zdravie alebo životné prostredie.

Za účelom ochrany prírodných zdrojov a podpory opätovného použitia materiálu batérie likvidujte oddelene od iných typov odpadov a recyklujte ich prostredníctvom miestneho systému bezplatného zberu batérií.

**Správna likvidácia tohto výrobku (Elektrotechnický a elektronický odpad)**

(Platí v krajinách so systémami separovaného zberu)

Toto označenie na výrobku, príslušenstve alebo v sprievodnej brožúre hovorí, že po skončení životnosti by produkt ani jeho elektronické príslušenstvo (napr. nabíjačka, náhlavná súprava, USB kábel) nemali byť likvidované s ostatným domovým odpadom. Prípadnému poškodeniu životného prostredia alebo ľudského zdravia môžete predísť tým, že budete tieto výrobky oddeľovať od ostatného odpadu a vrátiť ich na recykláciu.

Používatelia v domácnostiach by pre podrobnejšie informácie, ako ekologicky bezpečne naložiť s týmito výrobkami, mali kontaktovať buď predajcu, ktorý im ich predal, alebo príslušný úrad v mieste ich bydliska.

Priemyselní používatelia by mali kontaktovať svojho dodávateľa a preveriť si podmienky kúpnej zmluvy. Tento výrobok a ani jeho elektronické príslušenstvo by nemali byť likvidované spolu s ostatným priemyselným odpadom.

HT-F9750W

7.1 kanálový domácí zábavní
systém s podporou Blu-ray™
uživatelská příručka

Představte si své možnosti

Děkujeme vám za zakoupení tohoto přístroje Samsung.
Kompletnější servis můžete získat,
pokud přístroj zaregistrujete na adrese
www.samsung.com/register



Bezpečnostní Pokyny

Varování

V ZÁJMU OMEZENÍ RIZIKA ÚRAZU ELEKTRICKÝM PROUDEM NESNÍMEJTE KRYT (NEBO ZADNÍ STĚNU). PŘÍSTROJ NEOBSAHUJE DÍLY, KTERÉ BY UŽIVATEL MOHL OPRAVIT. PŘENEČEJTE OPRAVY KVALIFIKOVANÉMU OPRAVÁŘI.

	VÝSTRAHA NEBEZPEČÍ ÚRAZU ELEKTRICKÝM PROUDEM NEOTVÍREJTE	
Tento symbol znamená, že uvnitř přístroje se nachází nebezpečné napětí, které může způsobit úraz elektrickým proudem.	VÝSTRAHA : ABY NEDOŠLO K ÚRAZU ELEKTRICKÝM PROUDEM, PŘIPOJTE KONCOVKU NAPÁJECÍHO KABELU AŽ NA DORAZ A OTOČENOU NA SPRÁVNOU STRANU.	Tento symbol upozorňuje na důležité pokyny pro provoz a údržbu v literatuře doprovázející tento přístroj.

VAROVÁNÍ

- V zájmu omezení rizika požáru nebo úrazu elektrickým proudem přístroj nevystavujte dešti a vlhkosti.

VÝSTRAHA

- Přístroj chraňte před kapající a stříkající vodou a nestavte na něj předměty naplněné kapalinami, jako jsou vázy.
- K úplnému odpojení přístroje od elektrorozvodné sítě slouží koncovka napájecího kabelu, která musí být neustále přístupná.
- Tento přístroj by měl být vždy připojen k zásuvce střídavého proudu s ochranným uzemněním.
- Pro odpojení přístroje od elektrorozvodné sítě musí být zástrčka vytažena ze síťové zásuvky, proto by měla být síťová zásuvka elektrorozvodné sítě snadno dostupná..

CLASS 1 LASER PRODUCT
KLASSE 1 LASER PRODUKT
LUOKAN 1 LASER LAITE
KLASS 1 LASER APPARAT
PRODUCTO LÁSER CLASE 1

LASEROVÝ PŘÍSTROJ TŘÍDY 1

Tento přehrávač kompaktních disků je klasifikován jako LASEROVÝ přístroj TŘÍDY 1.

Použití ovládacích prvků nebo provedení seřízení nebo postupů, které nejsou popsány v tomto návodu, může vést k zasažení nebezpečným zařízením.

VÝSTRAHA

- NEBEZPEČNÉ LASEROVÉ ZÁŘENÍ PO SEJMUTÍ KRYTU A VYŘAZENÍ OCHRAN; VYHNĚTE SE OZÁŘENÍ PAPRSKEM.

Skladování disků a práce s nimi

- Držení disků
 - Otisky prstů nebo škrábance na disku mohou zhoršovat kvalitu obrazu a zvuku nebo způsobovat výpadky.
 - Nedotýkejte se datové strany disku.
 - Disk držte za okraje, aby na něm nevznikly otisky prstů.
 - Na disk nelepte štítky ani pásky.
- Čištění disků
 - Pokud se disk znečistí otisky prstů nebo nečistotami, otřete jej roztokem jemného mycího prostředku na nádobí ve vodě a pak otřete měkkým hadříkem.
 - Při čištění otírejte disk jen mírným tlakem od středu k okraji.
 - Skladování disků
 - Chraňte před přímým sluncem.
 - Skladujte na chladném a dobře větraném místě.
 - Uschovávejte v čistém obalu a skladujte na výšku.



- Pokud přístroj vydává abnormální hluk nebo je cítit zápach spáleniny nebo kouř, okamžitě vypněte vypínač a odpojte napájecí zástrčku ze zásuvky. Poté kontaktujte nejbližší středisko služeb zákazníkům se žádostí o technickou pomoc. Přístroj nepoužívejte. Použití přístroje v tomto stavu může způsobit požár nebo úraz elektrickým proudem.

Licence



Vyrobeno v rámci licence společnosti Dolby Laboratories. Dolby, Pro Logic a symbol dvojitého D jsou obchodní značky Dolby Laboratories.



Vyrobeno v rámci licence podle patentů USA č. 5 956 674, 5 974 380, 5 978 762, 6 487 535, 6 226 616, 7 212 872, 7 003 467, 7 272 567, 7 668 723, 7 392 195, 7 930 184, 7 333 929 a 7 548 853. DTS, DTS-HD, symbol a DTS nebo DTS-HD a symbol spolu s registrovanou ochrannou známkou a DTS Neo:Fusion jsou ochrannou známkou společnosti DTS, Inc. 2012 DTS, Inc. Všechna práva vyhrazena.

Upozornění při manipulaci

- Nevystavujte tento přístroj kapající nebo stříkající vodě. Neumísťujte na přístroj nádoby naplněné kapalinou, například vázy.
- Pro úplné vypnutí přístroje je nutné vytáhnout napájecí zástrčku ze zásuvky. Napájecí zástrčka proto musí být vždy dobře přístupná.
- Nesahejte na napájecí zástrčku vlhkýma rukama. Hrozí úraz elektrickým proudem.
- Nepřipojujte více elektrických zařízení do jedné zásuvky. Přetížení zásuvky může vést k přehřátí a požáru.
- Údržba skříňky
 - Před připojením jiných zařízení k tomuto přístroji je vypněte.
 - Pokud přístroj přemístíte z chladu do tepla, může dojít ke kondenzaci vodní páry na provozních součástech a čočce a k vadám přehrávání. Pokud k tomu dojde, odpojte přístroj od elektrické sítě, vyčkejte dvě hodiny a poté znovu připojte zástrčku do zásuvky. Poté vložte disk a zkuste jej znovu přehrát.



VIDEO DIVX: DivX® je digitální formát videa, vytvořený společností DivX, LLC, pobočkou Rovi Corporation. Toto zařízení nese oficiální certifikaci DivX Certified® a přehrává video ve formátu DivX. Další informace a softwarové nástroje pro konverzi souborů do formátu videa DivX naleznete na webu divx.com.

FORMÁT DIVX VIDEO-ON-DEMAND: Toto zařízení s oficiální certifikací DivX Certified® musí být zaregistrováno, aby mohlo přehrávat zakoupené filmy DivX Video-on-Demand (VOD). Chcete-li vygenerovat registrační kód, podívejte se do části DivX VOD v nabídce nastavení zařízení. Na webu vod.divx.com najdete další informace o tom, jak dokončit registraci. Označení DivX Certified® zaručuje přehrávání videa DivX® až do rozlišení HD 1080p, včetně prémiového obsahu.

DivX®, DivX Certified® a související logotypy jsou ochrannými známkami společnosti Rovi Corporation nebo jejích poboček a jsou použity na základě licence. Chráněno jedním či více patenty USA: 7,295,673; 7,460,668; 7,515,710; 7,519,274



Termíny HDMI a HDMI High-Definition Multimedia Interface a logo HDMI

jsou ochranné známky nebo registrované ochranné známky společnosti HDMI Licencing LLC ve Spojených státech amerických a dalších zemích.



Oracle a Java jsou registrované ochranné známky společnosti Oracle a přidružených společností. Další názvy mohou být ochrannými známkami příslušných vlastníků.

Tento výrobek využívá technologii ochrany autorských práv, která je chráněna několika patenty USA a dalšími právy k duševnímu vlastnictví společnosti Rovi Corporation. Reverzní inženýrství a dekompilace jsou zakázány.

Blu-ray Disc™, Blu-ray™ a logotypy jsou ochranné známky sdružení Blu-ray Disc Association.

Tento přístroj využívá technologii Cinavia k omezení používání neautorizovaných kopií některých komerčně produkových filmů, videí a jejich zvukových stop. Při zjištění zakázaného použití neautorizované kopie se zobrazí zpráva a přehrávání nebo kopírování bude přerušeno.

Další informace o technologii Cinavia nabízí středisko online informací pro spotřebitele na adrese <http://www.cinavia.com>.

Další informace o technologii Cinavia můžete obdržet běžnou poštou, pokud svou adresu zašlete na: Cinavia Consumer Information Centre, P.O. Box 86851, San Diego, CA, 92138, USA.

Tento přístroj obsahuje proprietární technologii použitou na základě licence od společnosti Verance Corporation a je chráněn patentem USA 7,369,677 a dalšími patenty USA i dalších zemí, uznanými a přihlášenými, a také zákony o autorských právech a obchodním tajemství týkajícími se některých aspektů těchto technologií. Cinavia je ochranná známka společnosti Verance Corporation.

Copyright 2004-2010 Verance Corporation. Všechna práva vyhrazena pro Verance. Reverzní inženýrství a dekompilace jsou zakázány.

- Poznámka k licenci na software s otevřeným zdrojovým kódem

Pokud se používá software s otevřeným zdrojovým kódem, je licence dostupná v nabídce přístroje.

Použití funkce 3D

DŮLEŽITÉ ZDRAVOTNÍ A BEZPEČNOSTNÍ INFORMACE O 3D OBRAZU.

Před použitím funkce 3D si přečtěte následující bezpečnostní informace, kterým musíte porozumět.

- Některým divákům může být sledování 3D televize nepříjemné, hrozí závrať, nevolnost a bolesti hlavy. Pokud cítíte některý ze symptomů, přestaňte 3D televizi sledovat, sejměte aktivní 3D brýle a odpočívajte.
- Dlouhodobé sledování 3D obrazu může způsobit namáhání očí. Pokud cítíte únavu očí, přestaňte 3D televizi sledovat, sejměte aktivní 3D brýle a odpočívajte.
- Děti, které využívají funkci 3D, musí být často kontrolovány odpovědnou dospělou osobou. V případě stížností na únavu očí, bolest hlavy, závrať nebo nevolnost přiměřte dítě přerušit sledování 3D televize a odpočívajte.
- Nepoužívejte aktivní 3D brýle k jiným účelům (například jako běžné brýle, sluneční brýle, ochranné brýle atd.)
- Nepoužívejte funkci 3D ani aktivní 3D brýle během chůze nebo pohybu. Použití funkce 3D nebo aktivních 3D brýlí během pohybu může způsobit náraz do předmětů, zakopnutí a pád, s následným vážným poraněním.
- Pokud chcete přehrávat 3D obsah, připojte 3D zařízení (AV přijímač nebo televizor s podporou 3D) k výstupu HDMI OUT na přístroji pomocí vysokorychlostního kabelu HDMI. Před přehráváním 3D obsahu si nasadte 3D brýle.
- Přístroj nabízí 3D signál pouze na konektoru HDMI OUT (Výstup HDMI) prostřednictvím kabelu HDMI.
- Vzhledem k tomu, že rozlišení videa je během přehrávání 3D pevně nastaveno podle rozlišení původního 3D videa, nelze změnit rozlišení.
- Některé funkce jako například BD Wise, nastavení rozměru obrazovky a rozlišení nemusí v režimu přehrávání 3D správně fungovat.
- Správný výstup 3D signálu funguje pouze s vysokorychlostním kabelem HDMI.
- Při sledování 3D obrazu buďte nejméně tři šifky obrazovky od TV. Příklad: pokud máte obrazovku 46 palců (117 cm), buďte nejméně 3,5 m od obrazovky.
- V zájmu optimálního 3D obrazu umístěte 3D obrazovku do výše očí.
- Při připojení k některým 3D zařízením nemusí 3D efekt správně fungovat.
- Tento přístroj nepřevádí obsah 2D na 3D.
- „Blu-ray 3D“ a logotyp „Blu-ray 3D“ jsou ochranné známky sdružení Blu-ray Disc Association.

Autorská práva

© 2013 Samsung Electronics Co., Ltd.

Všechna práva vyhrazena. Žádná část této uživatelské příručky nesmí být reprodukována ani kopírována bez předchozího písemného souhlasu společnosti Samsung Electronics Co., Ltd.



BEZPEČNOSTNÍ POKYNY

- 2 Varování
- 3 Skladování disků a práce s nimi
- 3 Upozornění při manipulaci
- 3 Licence
- 4 Použití funkce 3D
- 5 Autorská práva

ZAČÍNÁME

- 6 Kompatibilita s disky a formáty
- 7 Logotypy disků, které přístroj přehraje
- 10 Příslušenství
- 11 Přední panel
- 11 Zadní panel
- 12 Prstencové feritové jádro
- 13 Dálkové ovládání

PŘIPOJENÍ

- 15 Připojení reproduktorů
- 18 Připojení televizoru / externích zařízení
- 19 Připojení k síťovému směrovači

NASTAVENÍ

- 20 Postup počátečního nastavení
- 20 Domovská obrazovka
- 20 Vytváření obrazovky Nastavení
- 21 Funkce nabídky Nastavení
- 25 Automatická kalibrace zvuku
- 26 Síť a internet
- 29 Aktualizace softwaru

PŘEHŘÁVÁNÍ MÉDIÍ

- 31 Obrazovka Veškerý obsah
- 31 Přehrávání prodávaných disků
- 31 Přehrávání souborů ze zařízení s rozhraním USB
- 32 Přehrávání disku s uživatelským obsahem
- 32 Použití funkce sítě AllShare
- 33 Ovládání přehrávání videa
- 36 Ovládání přehrávání hudby
- 40 Prohlížení fotografií
- 41 Poslech rádia
- 43 Použití tlačítek dálkového ovládání pro zvláštní efekty

SÍŤOVÉ SLUŽBY

- 45 Přihlášení k vašemu účtu Samsung
- 45 Než začnete používat položku Filmy a seriály či Aplikace
- 46 Práce s filmy a seriály
- 46 Použití obrazovky Aplikace
- 50 Screen Mirroring
- 50 Použití webového prohlížeče
- 53 Provázání účtů internetových služeb na přístroj
- 53 BD-LIVE™

PŘÍLOHA

- 54 Další informace
- 58 Řešení potíží
- 61 Technické údaje

- Obrázky a ilustrace v této uživatelské příručce jsou pouze informativní a mohou se lišit od skutečného vzhledu přístroje.
- Může být účtován režijní poplatek, pokud
 - a. požádáte o výjezd technika a není zjištěna vada přístroje (např. příčinou potíží bylo to, že jste si nepřečetli tuto příručku)
 - b. odevzdáte přístroj v servisním středisku a není zjištěna vada přístroje (např. příčinou potíží bylo to, že jste si nepřečetli tuto příručku)
- Výše režijního poplatku vám bude sdělena před zahájením práce v servisu nebo před návštěvou technika u vás.

Kompatibilita s disky a formáty

Typy disků a obsahu, které přístroj dokáže přehrát

Média	Typ disku	Podrobnosti
VIDEO	Disk Blu-ray Disk 3D Blu-ray	Disk BD-ROM nebo BD-RE/-R ve formátu BD-RE.
	DVD-VIDEO, DVD-RW, DVD-R, DVD+RW, DVD+R	DVD-VIDEO, nahrané disky DVD+RW/DVD-RW(V)/DVD-R/+R, které byly nahrány a finalizovány, nebo paměťová zařízení s rozhraním USB obsahující soubory DivX, MKV, MP4.
HUDBA	CD-RW/-R, DVD-RW/-R, BD-RE/-R	Hudba uložená na discích CD-RW/-R, DVD-RW/-R, BD-RE/-R nebo paměťových zařízeních s rozhraním USB obsahujících soubory MP3 nebo WMA.
FOTO	CD-RW/-R, DVD-RW/-R, BD-RE/-R	Fotografie uložené na discích CD-RW/-R, DVD-RW/-R, BD-RE/-R nebo paměťových zařízeních s rozhraním USB obsahujících soubory JPEG.

| POZNÁMKA |

- ▶ Přístroj nemusí přehrát některé disky CD-RW/-R nebo DVD-R, v závislosti na typu disku a podmínkách při záznamu.
- ▶ Pokud nebyl disk DVD-RW/-R správně nahrán v režimu DVD Video, nebude jej možno přehrát.
- ▶ Přístroj nepřehraje obsah nahráný na disku DVD-R s datovým tokem vyšším než 10 Mb/s.
- ▶ Přístroj nepřehraje obsah nahráný na disku BD-R nebo paměťovém zařízení s rozhraním USB s datovým tokem vyšším než 30 Mb/s.
- ▶ Přehrávání některých typů disků nemusí fungovat nebo nemusí fungovat některé funkce, například přepnutí úhlu a poměru stran. Podrobné informace o disku jsou uvedeny na jeho obalu. Dle potřeby do nich nahlédněte.
- ▶ Při přehrávání titulu BD-J může načítání trvat déle než v případě běžného titulu, nebo mohou být některé funkce pomalé.

Typy disků, které přístroj nepřehraje

- HD DVD
- DVD-ROM/PD/MVDisc atd.
- DVD-RAM
- Super Audio CD (přehraje se jen vrstva CD)
- DVD-RW (režim VR)
- CVD/CD-ROM/CDV/CD-G/CD-I/LD (z disků CD-G se přehraje jen zvuk, grafika ne).
- Disky 3,9 GB DVD-R pro stříh.

| POZNÁMKA |



- ▶ Tento přístroj nemusí reagovat na všechny pokyny při ovládání, protože některé disky Blu-ray, DVD a CD umožňují pouze konkrétní nebo omezené ovládání a během přehrávání umožňují pouze některé funkce. Upozorňujeme, že se nejedná o závadu přístroje.
- ▶ Společnost Samsung nezaručuje, že tento přístroj přehraje všechny disky označené logotypem Blu-ray, DVD nebo CD, protože se formáty disků vyvíjejí a při vytváření obsahu disků Blu-ray, DVD a CD anebo při výrobě disků může dojít k chybám.
- ▶ S případnými dotazy ohledně potíží při přehrávání disků Blu-ray, DVD nebo CD na tomto přístroji kontaktujte středisko péče o zákazníky SAMSUNG. Další informace ohledně omezení přehrávání také najdete ve zbytku této příručky.
- ▶ Některé prodávané disky a disky DVD zakoupené mimo váš region nemusí tento přístroj přehrát.

Kód regionu

Tento přístroj a disky jsou označeny kódem regionu.

Tyto kódy regionu se musí shodovat, aby bylo možné disk přehrát. Pokud se kódy neshodují, přehrávání disku není možné.



Kód regionu tohoto přístroje je uveden na zadním panelu přístroje.

Typ disku	Kód regionu	Oblast
Disk Blu-ray		Severní Amerika, Jižní Amerika, Korea, Japonsko, Tchaj-wan, Hongkong a jihovýchodní Asie.
		Evropa, Grónsko, francouzské državy, Střední Východ, Afrika, Austrálie a Nový Zéland.
		Indie, Čína, Rusko, Střední a Jižní Asie.
DVD-VIDEO		USA, državy USA a Kanada
		Evropa, Japonsko, Střední Východ, Egypt, Afrika, Grónsko
		Tchaj-wan, Korea, Filipíny, Indonésie, Hongkong
		Mexiko, Jižní Amerika, Střední Amerika, Austrálie, Nový Zéland, tichomořské ostrovy, Karibik
		Rusko, Východní Evropa, Indie, Severní Korea, Mongolsko
		Čína

| POZNÁMKA |

- Pokud kód regionu disku Blu-ray/DVD neodpovídá kódu regionu přístroje, disk nelze přehrát.

Logotypy disků, které přístroj přehraje

	
Disk Blu-ray	Disk 3D Blu-ray
	
BD-LIVE	Dolby
	
DTS	
	
Televizní norma PAL ve Velké Británii, Francii, Německu atd.	DivX
	
Java	

Podporované formáty

Podpora video souborů

Přípona souboru	Kontejner	Video kodek	Rozlišení	Snímková frekvence (snímků/s)	Datový tok (Mb/s)	Zvukový kodek
*.avi *.mkv *.asf *.wmv *.mp4 *.3gp *.vro *.mpg *.mpeg *.ts *.tp *.trp *.mov *.flv *.vob *.svi *.m2ts *.mts *.divx	AVI MKV ASF MP4 3GP MOV FLV VRO VOB PS TS SVAF	Divx 3.11 / 4 / 5 / 6 MPEG4 SP/ASP H.264 BP/MP/HP Motion JPEG Microsoft MPEG-4 v3 Window Media Video v7, v8, v9 MPEG2 MPEG1	1920x1080 (WMV v7, v8, MSMPEG4 v3 : 1280x720)	6-30	30	Dolby Digital LPCM ADPCM (IMA, MS) AAC HE-AAC WMA Dolby Digital Plus MPEG(MP3) DTS (Core)
		VP6	640x480	-	4	
		MVC	-	24/25/30	60	
*.webm	WebM	VP8	1920x1080	6-30	20	Vorbis

■ Omezení

- I pokud je soubor zakódován výše uvedeným podporovaným kodekem, nemusí se přehrát, pokud je jeho obsah vadný nebo porušený.
- Normální přehrávání není zaručeno, pokud jsou informace kontejneru souboru nesprávné nebo je samotný soubor narušen.
- Soubory s vyšším datovým tokem nebo počtem snímků za sekundu, než uvádí norma, mohou při přehrávání zadržávat.
- Pokud je poškozen index souboru, nefunguje přehrávání (přeskokování).
- Při dálkovém přehrávání souboru přes síťové připojení může přehrávání videa zadržávat, v závislosti na rychlosti sítě.
- Některá zařízení s rozhraním USB nebo digitální fotoaparáty nemusí být s přístrojem kompatibilní.

■ Dekodér videa

- Podpora H.264 do úrovně 4.1 (s výjimkou FMO/ASO/RS)
- Nepodporuje VC1 AP L4.
- S výjimkou WMV v7, v8, MSMPEG4 v3, MVC, VP6.
Nižší než 1280x720: max. 60 snímků/s
Vyšší než 1280x720: max. 30 snímků/s

- GMC 2 nebo vyšší není podporováno
- Podporuje pouze SVAF horní/dolní, vedle sebe.
- Podporuje pouze specifikace BD MVC.

■ Dekodér zvuku

- Podporuje WMA 10 Pro (až 5.1 kanálů).
- Nepodporuje beztržatový zvukový kodek WMA.
- Podporuje ADPCM IMA, MS.
- Nepodporuje ADPCM (A-Law, μ -Law).
- Nepodporuje QCELP, AMR NB/WB.
- Podporuje Vorbis (až 2 kanály).
- Podporuje Dolby Digital Plus (až 7.1 kanálů).

■ Poznámky

- MPEG-4: Podporuje po bod deformace GMC 1.
- H.264: Podporuje po BP/MP/HP úrovně 4.1.
- WMV: Podporuje V9, VC1 SP/MP/AP L3.
- MPEG-1: Nepodporuje D-obraz.
- MPEG-2: Podporuje po profil High Profile a úroveň High Level.

□ Podporované soubory titulků DivX

*.txt, *.smi, *.sr, *.sub, *.txt

| POZNÁMKA |

- ▶ Některé disky ve formátu MKV a MP4 se nemusí přehrát v závislosti na rozlišení obrazu a snímkové frekvenci.

Podpora hudebních souborů

Přípona souboru	Kontejner	Zvukový kodek	Rozsah podpory
*.mp3	MPEG	MPEG1 Audio Layer 3	-
*.m4a *.mpa *.aac	MPEG4	AAC	-
*.flac	FLAC	FLAC	Podporuje až 2 kanály.
*.ogg	OGG	Vorbis	Podporuje až 2 kanály.
*.wma	WMA	WMA	Podporuje WMA 10 Pro (až 5.1 kanálů). Nepodporuje bezztrátový zvukový kodek WMA. Podporuje až profil M2. Nepodporuje režim LBR.
*.wav	wav	wav	-
*.mid *.midi	midi	midi	typ 0 a typ 1
*.ape	ape	ape	Nepodporuje X13, NVT.

Podpora obrazových souborů

Přípona souboru	Typ	Rozlišení
*.jpg *.jpeg	JPEG	15360x8640
*.png	PNG	4096x4096
*.bmp	BMP	4096x4096
*.mpo	MPO	15360x8640

Poznámky k připojení USB

- Přístroj podporuje paměťová zařízení s rozhraním USB, přehrávače MP3, digitální fotoaparáty a čtečky karet s rozhraním USB.
- Přístroj nepodporuje názvy složek nebo souborů delší než 128 znaků.
- Některá zařízení s rozhraním USB nebo digitální fotoaparáty nemusí být s přístrojem kompatibilní.
- Přístroj podporuje souborové systémy FAT16, FAT32 a NTFS.
- Zařízení s rozhraním USB připojte přímo k portu USB na přístroji. Připojení kabelem USB může způsobit problémy s kompatibilitou.
- Vložení více než jednoho paměťového zařízení do multiformátové čtečky karet může způsobit nesprávnou funkci.
- Přístroj nepodporuje protokol PTP.
- Neodpojujte zařízení s rozhraním USB během „načítání“.
- Čím větší rozlišení obrazového souboru, tím déle se obrázek načítá.
- Přístroj nepřehraje soubory MP3 s ochranou DRM (Digital Rights Management) stažené z komerčních webů.
- Přístroj podporuje video se snímkovým kmitočtem nižším než 30 snímků/s.
- Přístroj podporuje pouze velkokapacitní paměťová zařízení USB (MSC) jako jsou USB klíčenky a pevné disky s rozhraním USB. (Rozbočovače nejsou podporovány.)
- Některé pevné disky s rozhraním USB, multiformátové čtečky karet a USB klíčenky nemusí být s tímto přístrojem kompatibilní.
- Pokud zařízení s rozhraním USB vyžaduje vyšší napájecí proud, může být omezeno bezpečnostní ochranou portu.
- Pokud je přehrávání z pevného disku s rozhraním USB nestabilní, zajistěte další napájení připojením pevného disku k napájecímu zdroji. Pokud problém přetrvává, kontaktujte výrobce pevného disku s rozhraním USB.
- Společnost SAMSUNG nezodpovídá za poškození nebo ztrátu dat.

Začínáme

AVCHD (Advanced Video Codec High Definition)







- Tento přístroj přehrává disky AVCHD. Obvykle se používají ve videokamerách.
- Formát AVCHD je formát digitálního videa s vysokým rozlišením.
- Formát MPEG-4 AVC/H.264 komprimuje obraz efektivněji než běžný formát komprese obrazu.
- Některé disky AVCHD využívají formát „x.v.Colour“. Tento přístroj přehrává disky AVCHD využívající formát „x.v.Colour“.
- „x.v.Colour“ je ochranná známka společnosti Sony Corporation.
- „AVCHD“ a logo AVCHD jsou ochranné známky společností Matsushita Electric Industrial Co., Ltd. a Sony Corporation.

| POZNÁMKA |

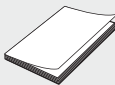
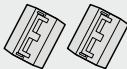
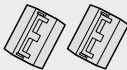
- ▶ Některé disky ve formátu AVCHD se nemusí přehrávat, v závislosti na podmínkách při záznamu.
- ▶ Disky ve formátu AVCHD je nutno finalizovat.
- ▶ „x.v.Colour“ nabízí širší rozsah barev než normální disk DVD z kamery.
- ▶ Některé disky ve formátu DivX, MKV a MP4 se nemusí přehrávat, v závislosti na rozlišení obrazu a snímkové frekvenci.

Příslušenství

Zkontrolujte podle následujícího seznamu, zda jste obdrželi kompletní příslušenství.

	 (pro napájecí kabel)  (Pro kabel reproduktoru)		
Uživatelská příručka	Prstencové feritové jádro	Mikrofon ASC	
			Dálkové ovládání / baterie (AAA)
FM anténa	Napájecí kabel	Měkký hadřík	

Přední panel

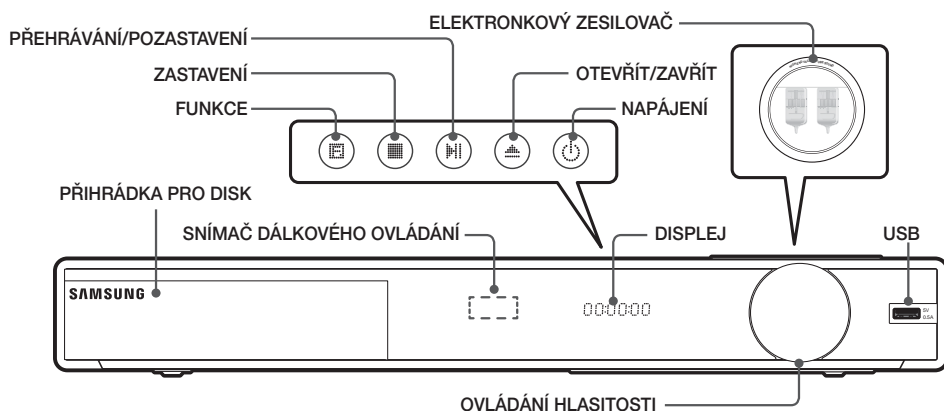

| POZNÁMKA |

- ▶ Mobilní telefony a jiná mobilní zařízení umístěná v blízkosti elektronického zesilovače či jiná elektrická zařízení umístěná na přístroji mohou způsobovat šum a rušení zvuku.
- ▶ Zajistěte, aby se zapnutého přístroje nedotýkaly děti. Může být horký.
- ▶ Pokud chcete aktualizovat software přístroje přes konektor USB, musíte použít USB flash disk.
- ▶ Když přístroj zobrazí nabídku disku Blu-ray, nelze přehrávání spustit stiskem tlačítka na přístroji ani dálkovým ovládním. Film se přehraje poté, co v nabídce disku vyberete volbu Přehrát film nebo Spustit a potvrdíte stiskem tlačítka .
- ▶ Pokud používáte na televizoru internetové služby nebo na něm přehráváte obsah zařízení USB, nelze pomocí tlačítka **FUNCTION** vybrat režim **BD/DVD**. Chcete-li vybrat režim **BD/DVD**, zastavte nejprve přehrávání obsahu na televizoru.

Zadní panel

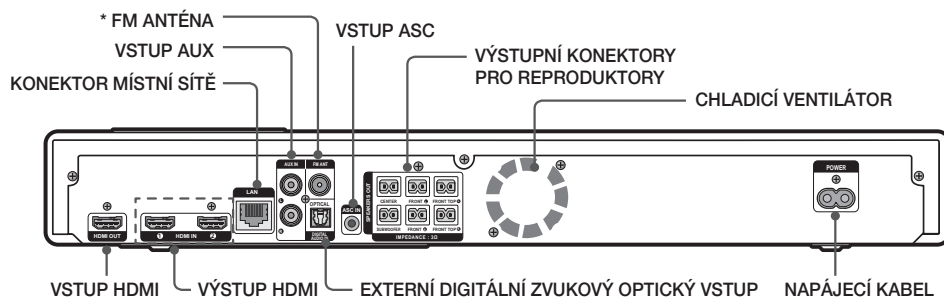

* Připojení FM antény

1. Připojte dodanou FM anténu ke konektoru FM ANT.
2. Pomalu pohybujte vodičem antény, dokud nenaleznete místo s dobrým příjmem, poté jej připevněte ke stěně nebo jinému pevnému povrchu.

| POZNÁMKA |

- ▶ Zajistěte volný prostor alespoň 10 cm na všech stranách domácího kina nutný k zajištění dobré ventilace. Neblokujte chladicí ventilátor ani ventilační otvory.
- ▶ Tento přístroj nepřijímá vysílání v pásmu AM.

Prstencové feritové jádro

Pro napájecí kabel

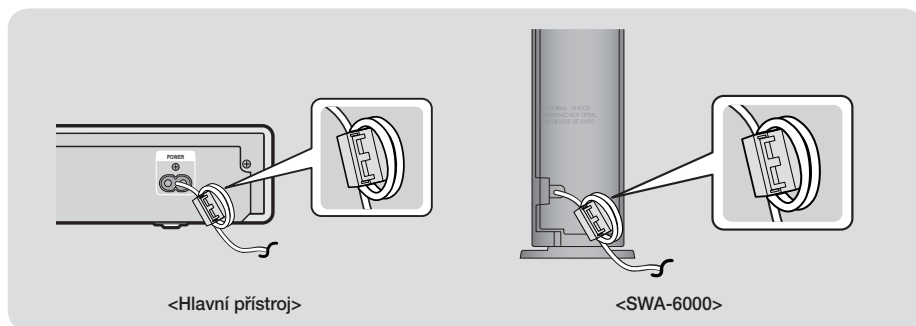

Upevněním prstencového feritového jádra na napájecí kabel předejdete vysokofrekvenčnímu rádiovému rušení.

1. Zatáhněte za západku cívky s feritovým jádrem a otevřete ji.
2. Vytvořte na napájecím kabelu dva závity.
3. Vložte závity napájecího kabelu do prstencového feritového jádra, jak ukazuje obrázek, a zavřete jádro, až zaklapne.

Pro kabel reproduktoru

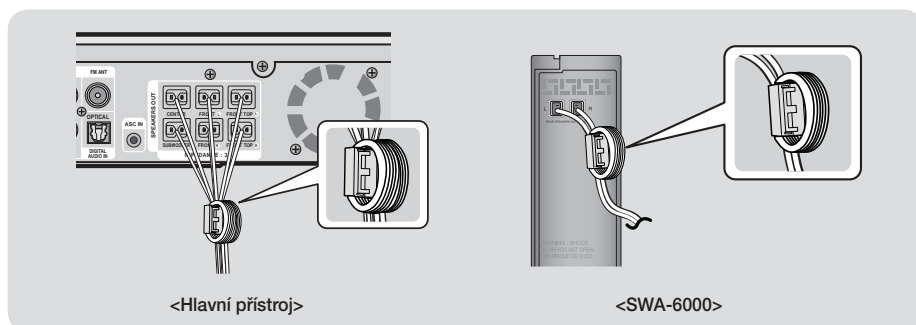

Hlavní přístroj

1. Vytažením západky otevřete feritové jádro.
2. Udělejte na kabelech reproduktorů dvě smyčky.
3. K takto uspořádaným kabelům připojte feritové jádro a zatlačením je uzavřete, až zacvakne.
 - Feritové jádro vložte co nejbližší k hlavní jednotce.

SWA-6000

Udělejte 3 smyčky na kabelech reproduktorů, které jsou připojeny ke konektorům ZADNÍ LEVÝ a ZADNÍ PRAVÝ bezdrátového přijímače (SWA-6000) a vložte feritové jádro stejným způsobem jako v kroku 3 výše.

Dálkové ovládání

Průvodce dálkovým ovládáním

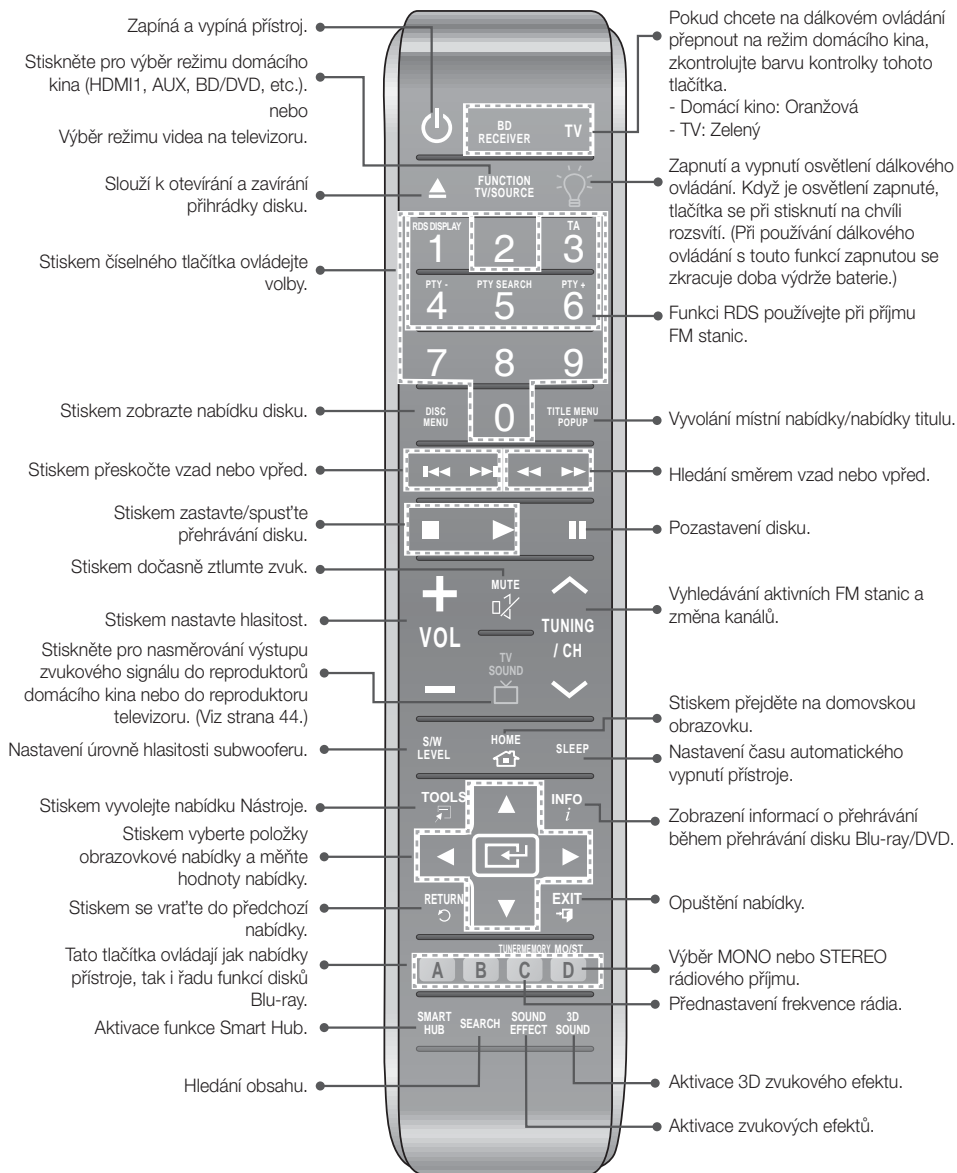

Vložení baterií do dálkového ovládacího

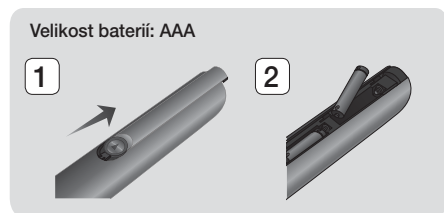

POZNÁMKA

- ▶ Při vkládání baterie orientujte podle značek „+“ a „-“ vyznačených na schématu uvnitř prostoru pro baterie.
- ▶ Při běžném používání televizoru baterie vydrží přibližně jeden rok.
- ▶ Dálkové ovládání lze použít do vzdálenosti přibližně 7 metrů v přímém směru.

Nastavení dálkového ovládacího

Pomocí dálkového ovládacího můžete řídit některé funkce vašeho televizoru.

Ovládání televizoru dálkovým ovládacím

1. Stiskem tlačítka **TV** nastavte dálkové ovládání na režim televizoru.
2. Zapněte televizor.
3. Přidržte tlačítko **NAPÁJENÍ** a zadejte kód, který odpovídá značce vašeho televizoru.
 - Pokud je pro váš televizor v tabulce uvedeno více kódů než jeden, zadávejte kódy postupně a zjistěte, který funguje.
 - **Příklad: Pro televizor Samsung**
Držte stisknuté tlačítko **NAPÁJENÍ** a číselnými tlačítky zadejte 00. Pokud kód nefunguje, zkuste 15, poté 16 atd.
4. Pokud se televizor vypne, je nastavení dokončeno.
 - Můžete použít tlačítko **NAPÁJENÍ** TV, HLASITOST, KANÁL a numerická tlačítka (0 až 9).

POZNÁMKA

- ▶ Dálkové ovládání nemusí pracovat s některými značkami televizorů. Rovněž některé funkce nemusí být dostupné, v závislosti na značce televizoru.
- ▶ Dálkové ovládání je z výroby nastaveno tak, aby pracovalo s televizory Samsung.
- ▶ Nevyhazujte baterie do ohně.
- ▶ Baterie nezkratujte, nerozebírejte ani nepřehřívejte.
- ▶ V případě nesprávné výměny baterie hrozí riziko výbuchu. Baterii vyměňujte pouze za baterii stejného typu.

Ovládací kódy televizorů

Značka	Kód	Značka	Kód
Admiral (M.Wards)	56, 57, 58	Mitsubishi/MGA	18, 40, 59, 60, 75
A Mark	01, 15	MTC	18
Anam	01, 02, 03, 04, 05, 06, 07, 08, 09, 10, 11, 12, 13, 14	NEC	18, 19, 20, 40, 59, 60
AOC	01, 18, 40, 48	Nikei	03
Bell & Howell (M.Wards)	57, 58, 81	Onking	03
Broccsonic	59, 60	Onwa	03
Candle	18	Panasonic	06, 07, 08, 09, 54, 66, 67, 73, 74
Cetronic	03	Penney	18
Citizen	03, 18, 25	Philco	03, 15, 17, 18, 48, 54, 59, 62, 69, 90
Cinema	97	Philips	15, 17, 18, 40, 48, 54, 62, 72
Classic	03	Pioneer	63, 66, 80, 91
Concerto	18	Portland	15, 18, 59
Cortec	46	Proton	40
Coronado	15	Quasar	06, 66, 67
Craig	03, 05, 61, 82, 83, 84	Radio Shack	17, 48, 56, 60, 61, 75
Croslex	62	RCA/Proscan	18, 59, 67, 76, 77, 78, 92, 93, 94
Crown	03	Realistic	03, 19
Curtis Mates	59, 61, 63	Sampo	40
CXC	03	Samsung	00, 15, 16, 17, 40, 43, 46, 47, 48, 49, 59, 60, 98
Daewoo	02, 03, 04, 15, 16, 17, 18, 19, 20, 21, 22, 23, 24, 25, 26, 27, 28, 29, 30, 32, 34, 35, 36, 48, 59, 90	Sanyo	19, 61, 65
Daytron	40	Scott	03, 40, 60, 61
Dynasty	03	Sears	15, 18, 19
Emerson	03, 15, 40, 46, 59, 61, 64, 82, 83, 84, 85	Sharp	15, 57, 64
Fisher	19, 65	Signature 2000 (M.Wards)	57, 58
Funai	03	Sony	50, 51, 52, 53, 55
Futuretech	03	Soundesign	03, 40
General Electric (GE)	06, 40, 56, 59, 66, 67, 68	Spectricon	01
Hall Mark	40	SSS	18
Hitachi	15, 18, 50, 59, 69	Sylvania	18, 40, 48, 54, 59, 60, 62
Inkel	45	Symphonic	61, 95, 96
JC Penny	56, 59, 67, 86	Tatung	06
JVC	70	Techwood	18
KTV	59, 61, 87, 88	Teknika	03, 15, 18, 25
KEC	03, 15, 40	TMK	18, 40
KMC	15	Toshiba	19, 57, 63, 71
LG (Goldstar)	01, 15, 16, 17, 37, 38, 39, 40, 41, 42, 43, 44	Vidtech	18
Luxman	18	Videch	59, 60, 69
LXI (Sears)	19, 54, 56, 59, 60, 62, 63, 65, 71	Wards	15, 17, 18, 40, 48, 54, 60, 64
Magnavox	15, 17, 18, 48, 54, 59, 60, 62, 72, 89	Yamaha	18
Marantz	40, 54	York	40
Matsui	54	Yupiteru	03
MGA	18, 40	Zenith	58, 79
		Zonda	01
		Dongyang	03, 54

Tato část popisuje různé způsoby připojení přístroje k externím zařízením.

Před přemístováním nebo instalací přístroje se ujistěte, že je vypnutý, a odpojte napájecí kabel.

Připojení reproduktorů

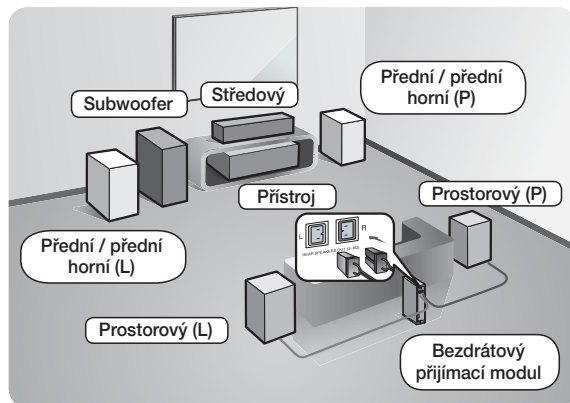

Umístění přístroje

Umístěte přístroj na stojan nebo polici skříňě, nebo pod stojan televizoru.

Výběr pozice pro poslech

Poslechová pozice by měla být ve vzdálenosti 2,5 až 3násobku rozměru obrazovky od televizoru. Například, pokud máte obrazovku o úhlopříčce 117 cm, ideální poslechová pozice je 2,92 až 3,50 m od obrazovky.

Přední / přední horní reproduktory	Tyto reproduktory umístíte před poslechovou pozici tak, aby byly otočeny směrem k vám a mírně k sobě (asi 45°). Přední reproduktory umístíte tak, aby jejich výškové reproduktory byly ve výšce vašich uší. Zarovnejte přední část předních / předních horních reproduktorů na stejnou úroveň s přední částí středového reproduktoru nebo je umístíte mírně před středový reproduktor.
Středový reproduktor	Nejlépší je umístit středový reproduktor ve stejné výšce jako přední / přední horní reproduktory. Můžete je také umístit přímo nad nebo pod televizor.
Prostorové reproduktory	Umístíte tyto reproduktory po stranách vaší poslechové pozice. Pokud nemáte dost místa, umístíte je tak, aby byly proti sobě. Umístíte je cca 60 až 90 cm nad polohu vašich uší tak, aby byly natočeny mírně dolů. * Na rozdíl od předních / předních horních reproduktorů a středového reproduktoru slouží prostorové reproduktory hlavně pro zvukové efekty. Zvuk z nich nevychází stále.
Subwoofer	Umístění subwooferu není tak důležité. Postavte jej na místo podle vlastního výběru.

* Prostorové reproduktory musí být připojeny k bezdrátovému přijímacímu modulu.

Reproduktorové komponenty

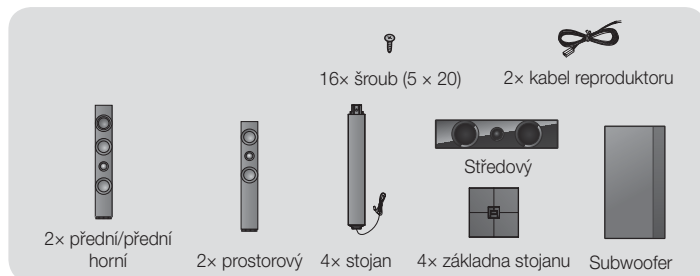

SWA-6000



Instalace reproduktorů na vysoký stojan

1. Narovnejte kabel reproduktoru a vložte jej do otvoru v základně stojanu.
2. Otočte základnu stojanu vzhůru nohama a namontujte ji na stojan.
3. Pomocí šroubováku zašroubujte šrouby do 3 označených otvorů.
4. Připojte horní reproduktor k sestavenému stojanu.
5. Pomocí šroubováku zašroubujte šroub do otvoru na zadní stěně reproduktoru.
6. Takto vypadá reproduktor po instalaci. Podle těchto pokynů postupujte i při instalaci dalšího reproduktoru.

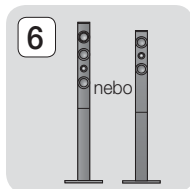
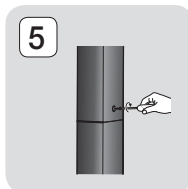
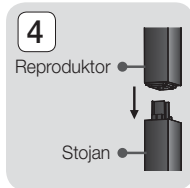
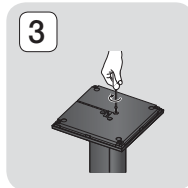
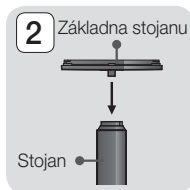
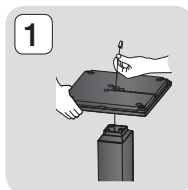

Připojení reproduktorů

1. Připojte svazky kabelů reproduktorů k jednotlivým reproduktorům tak, aby se barvy konektorů jednotlivých svazků shodovaly s barvou štítků na spodních stranách reproduktorů.
2. Připojení kabelu k reproduktoru:
 - a. Zatláčte na červenou západku na zadní straně reproduktoru směrem dolů, vložte červený kabel a opět západku uvolněte.
 - b. Zatláčte na černou západku na zadní straně reproduktoru směrem dolů, vložte černý kabel a opět západku uvolněte.
3. Zapojte vodiče kabelů reproduktorů do konektorů na zadním panelu přístroje tak, aby barvy vodičů odpovídaly barvám konektorů reproduktorů.
4. Připojte levý a pravý prostorový reproduktor k modulu bezdrátového přijímače. Opět zapojte zásuvky do zástrček stejné barvy na bezdrátovém přijímacím modulu.
5. Připojte napájecí kabel bezdrátového přijímacího modulu k síťové zásuvce.
6. Zapněte přístroj. Přístroj a bezdrátový přijímací modul budou nyní komunikovat a prostorové reproduktory budou reprodukovat zvuk.

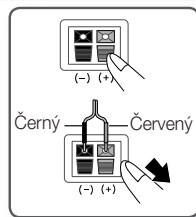

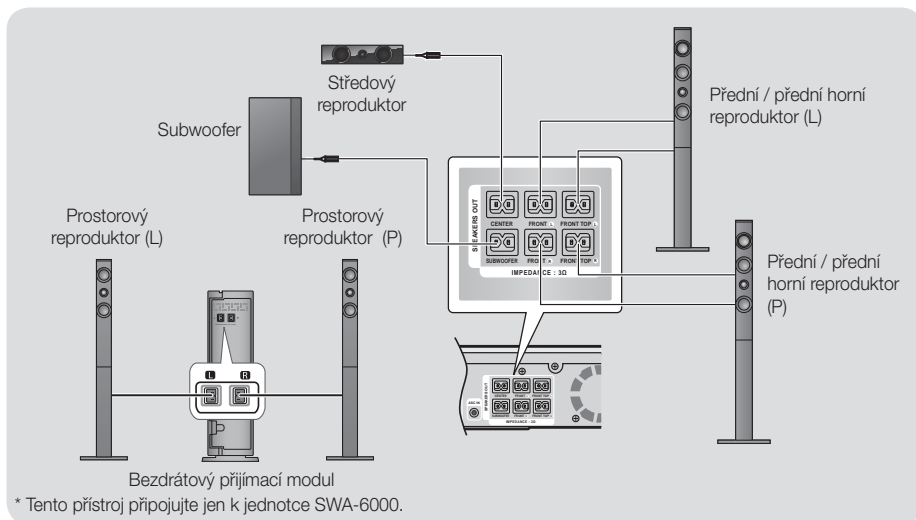

| VÝSTRAHA |

- ▶ Chcete-li nainstalovat přístroj na stěnu, bezpečně do ní upevněte šrouby nebo hřebíky a pro instalaci použijte otvory na zadní straně reproduktorů. Instalační materiál není součástí dodávky přístroje.
- ▶ Nenechte děti, aby si hrály s reproduktory nebo v jejich blízkosti. Při pádu reproduktoru by se mohly poranit.
- ▶ Při připojování vodičů k reproduktorům dejte pozor na polaritu (+/-).
- ▶ Subwoofer umístěte mimo dosah dětí, aby nedošlo k tomu, že vloží ruce nebo předměty do zvukovodu (otvoru).
- ▶ Nezavěšujte subwoofer na stěnu za zvukovod (otvor).
- ▶ Anténa bezdrátového přijímače je zabudována do bezdrátového přijímacího modulu. Udržujte jej z dosahu vody a vlhkosti.
- ▶ Pro optimální poslech se ujistěte, že v okolí bezdrátového přijímacího modulu se nenacházejí žádné překážky.
- ▶ Pokud bezdrátové prostorové reproduktory nevydávají zvuk, přepněte režim na Dolby Pro Logic II.
- ▶ Ve dvoukanálovém režimu nevydávají bezdrátové prostorové reproduktory žádný zvuk.

| POZNÁMKA |

- ▶ Při umístění reproduktoru poblíž televizoru může dojít ke vzniku barevných skvrn v obraze v důsledku působení magnetického pole.
- ▶ Modul bezdrátového přijímače umístěte za svoji poslechovou pozici. Pokud je modul bezdrátového přijímače příliš blízko přístroje, může být zvuk reproduktorů přerušovaný v důsledku rušení.
- ▶ Pokud se v blízkosti přístroje používá např. mikrovlnná trouba, karta bezdrátové místní sítě, zařízení Bluetooth nebo jiné zařízení, které pracuje na téže frekvenci (2,4/5,8 GHz), může docházet k výpadkům zvuku v důsledku rušení.
- ▶ Maximální přenosová vzdálenost z přístroje do bezdrátového přijímacího modulu je asi 10 m, ale může se lišit podle vašeho provozního prostředí. Pokud je mezi přístrojem a bezdrátovým přijímacím modulem železobetonová nebo kovová stěna, nemusí systém vůbec fungovat, protože rádiové vlny nepronikají kovem.
- ▶ Pokud přístroj nenaváže bezdrátové připojení, je třeba nastavit ID přístroje a bezdrátového přijímacího modulu. Vypněte přístroj a na dálkovém ovládacím stiskněte číselná tlačítka „0“ → „1“ → „3“ → „5“. Zapněte bezdrátový přijímací modul. Poté stiskněte a přidržte tlačítko „ID SET“ na zadní straně bezdrátového přijímacího modulu na 5 sekund. Následně zapněte přístroj.

Připojení televizoru / externích zařízení

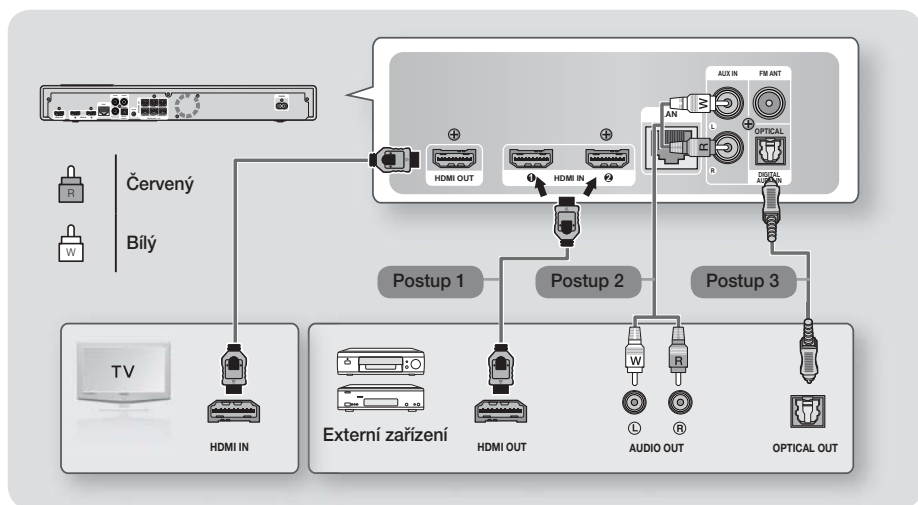

Připojení k televizoru

Připojte kabel HDMI (není součástí dodávky) z konektoru HDMI OUT na zadní straně přístroje ke konektoru HDMI IN na televizoru. Pokud jste dálkové ovládání přístroje nastavili na ovládání vašeho televizoru, stisknete tlačítko **TV SOURCE** na dálkovém ovládání a vyberte HDMI jako zdroj vnějšího signálu pro televizor.

Připojení externích zařízení

Pokud chcete vybrat správný režim pro externí zařízení, stisknete tlačítko **FUNCTION**. Každým stisknutím tohoto tlačítka se změní režim následovně : **BD/DVD → D. IN → AUX → HDMI1 → HDMI2 → FM → BT**

Postup 1 VSTUP HDMI: Připojení externích zařízení kabelem HDMI

Pomocí kabelu HDMI (není součástí dodávky) propojte konektor HDMI IN na zadní straně přístroje s konektorem HDMI OUT na digitálním zařízení. ⇒ Vyberte režim **HDMI1** nebo **HDMI2**.

Postup 2 VSTUP AUX: Připojení externího analogového zařízení

Pomocí zvukového kabelu RCA (není součástí dodávky) propojte AUDIO In na přístroji s AUDIO Out externího analogového zařízení. ⇒ Vyberte režim **AUX**.

- Barvy koncovek propojovacích kabelů musí odpovídat barvám zástrček.

Postup 3 OPTICKÉ: Připojení externího digitálního audio zařízení

Připojení digitálního výstupu zvuku digitálních zařízení, například přijímačů kabelové a satelitní televize (set-top boxů). Pomocí digitálního optického kabelu (není součástí dodávky) propojte digitální optický vstup zvuku na přístroji s digitálním optickým výstupem zvuku externího digitálního zařízení. ⇒ Vyberte režim **D. IN**.

| POZNÁMKA |

- ▶ Abyste viděli obraz z přijímače kabelové nebo satelitní televize, musíte jeho výstup videa připojit přímo k televizoru.
- ▶ Tento systém podporuje digitální vzorkovací frekvence signálu z externích digitálních zařízení 32 kHz a vyšší.
- ▶ Tento systém podporuje pouze zvuk DTS a Dolby Digital. Zvuk MPEG, formát bitstream, není podporován.

Připojení k síťovému směrovači

Přístroj můžete připojit k síťovému směrovači jedním z níže uvedených postupů.

Kabelová síť

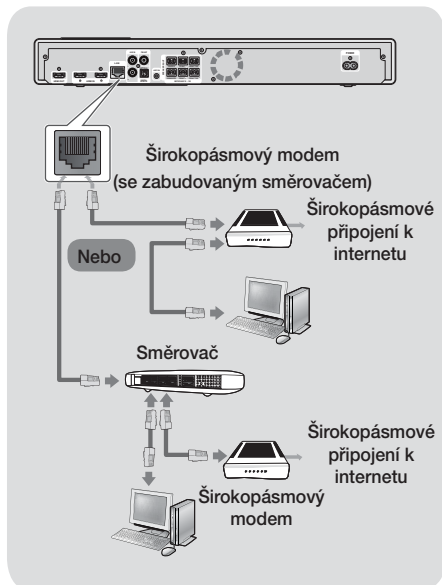

| POZNÁMKA |

- ▶ Pravidla vašeho směrovače nebo poskytovatele připojení k Internetu mohou přístroji bránit v přístupu k aktualizacímu serveru společnosti Samsung. Pokud k tomu dojde, vyžádejte si další informace od poskytovatele připojení k Internetu.
- ▶ Uživatelé DSL musí přístroj k síti připojit přes směrovač.
- ▶ Funkce přehrávání AllShare vyžaduje připojení počítače k síti podle obrázku výše. Připojení může být kabelové nebo bezdrátové.

Bezdrátová síť

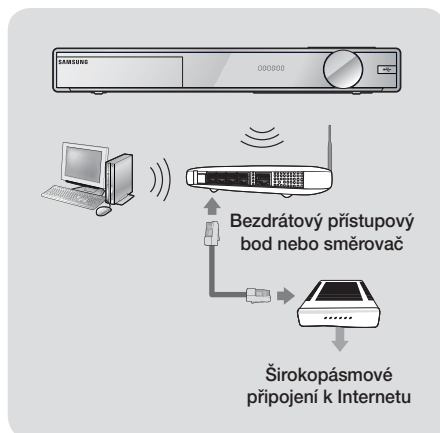

| POZNÁMKA |

- ▶ Pokud bezdrátový směrovač podporuje DHCP, přístroj může v bezdrátové síti využít dynamickou IP adresu přidělenou službou DHCP nebo statickou IP adresu.
- ▶ Bezdrátový směrovač nastavte na režim Infrastruktura (centrální přístupový bod). Režim Ad-hoc (bez centrálního přístupového bodu) není podporován.
- ▶ Přístroj podporuje pouze níže uvedené protokoly zabezpečení bezdrátové sítě.
 - WEP (OPEN/SHARED), WPA-PSK (TKIP/AES), WPA2-PSK (TKIP/AES)
- ▶ Bezdrátovému směrovači nastavte kanál, který v okolí není používán. Pokud je kanál nastavený bezdrátovému směrovači používán jiným zařízením v okolí, hrozí rušení a selhání komunikace.
- ▶ Domácí kina Samsung v rámci shody s certifikací pro nejnovější standard Wi-Fi nepodporují v sítích provozovaných v režimu 802.11n šifrování WEP, TKIP a TKIP-AES (WPS2 smíšený).
- ▶ Z povahy bezdrátové místní sítě vyplývá, že může způsobit rušení, závisí to na provozních podmínkách (výkon přístupového bodu, vzdálenost, překážky, rušení dalšími rádiovými zařízeními atd.).

Postup počátečního nastavení

- Pokud neprovedete počáteční nastavení, neobjeví se domovská nabídka.
- OSD (nabídka na obrazovce) se po aktualizaci softwaru může změnit.
- Postup vyvolání se může lišit v závislosti na vybrané nabídce.

Postup počátečního nastavení umožňuje nastavit jazyk textů na obrazovce (OSD) a nabídky, nakonfigurovat připojení k vaší domácí síti, vybrat poměr stran výstupu (velikost obrazu a formát) vhodný pro váš televizor a provést aktualizaci softwaru vašeho přístroje, je-li k dispozici.

Kompletní pokyny počátečního nastavení získáte postupem dle pokynů na obrazovce.

| POZNÁMKA |

- ▶ Chcete-li znovu zobrazit obrazovku počátečního nastavení a provést změny, na domovské obrazovce vyberte položku **Nastavení** > **Systém** > **Nastavení** nebo vyberte položku **Obnov.** (Viz strana 23.)

Domovská obrazovka

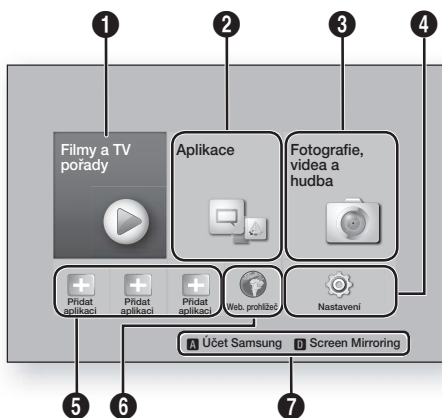

1 **Filmy a TV pořady** : Stahování filmů a seriálů z internetu.

1 | POZNÁMKA |

- ▶ V závislosti na zemi nemusí být funkce této nabídky podporována.

2 **Aplikace** : Možnost stažení a přístup k různým placeným i bezplatným aplikacím.

3	Fotografie, videa a hudba : Přehrávání fotografií, videa nebo hudby z disku, zařízení USB, počítače nebo mobilních zařízení.
4	Nastavení : Nastavení různých funkcí podle vašich osobních preferencí.
5	Doporučené aplikace : Seznam užitečných a oblíbených aplikací doporučených ke stažení.
6	Web, prohlížeč : Na internet lze přistupovat prostřednictvím aplikace Webový prohlížeč.
7	ČERVENÉ (A) : Stisknete ČERVENÉ (A) tlačítko na dálkovém ovládacím, tak vytvoříte nový účet, nebo se přihlásíte ke svému osobnímu účtu Samsung. MODRÉ (D) : Nastavení funkce Screen Mirroring mezi domácím kinem a chytrým telefonem nebo tabletem.

- Výběr volby na domovské obrazovce

1. Pokud chcete vybrat volbu na domovské obrazovce, přesuňte kurzor pomocí tlačítek **▲▼◀▶** tak, až zvýrazní vámi požadovanou volbu, a poté stisknete tlačítko **⏏**.

| POZNÁMKA |

- ▶ Pokud přístroj ponecháte v režimu zastavení déle než 5 minut a nepoužíváte jej, zobrazí se na televizoru spořič obrazovky. Pokud je přístroj ponechán v režimu spořiče obrazovky déle než 20 minut, automaticky se vypne.

Vyvolání obrazovky Nastavení

1. Na domovské obrazovce vyberte položku **Nastavení** a stisknete tlačítko **⏏**. Zobrazí se obrazovka **Nastavení**.

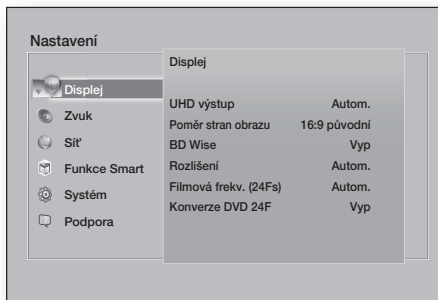

2. Nabídky, podnabídky a volby obrazovky **Nastavení** vyvoláte podle ilustrace dálkového ovládacího na následující straně.

Tlačítka dálkového ovládání používaná v nabídce Nastavení

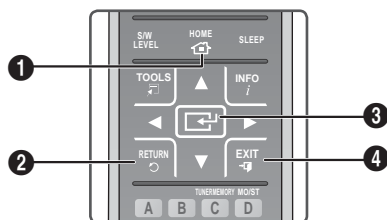

1	Tlačítko HOME : Stiskem přejdete na domovskou obrazovku.
2	Tlačítko RETURN : Stiskem se vraťte do předchozí nabídky.
3	Tlačítko [Vstup] / SMĚR : <ul style="list-style-type: none"> • Stiskem tlačítek ▲▼◀▶ posouváte kurzor nebo vybíráte položky. • Stiskem tlačítka [Vstup] aktivujete právě vybranou položku nebo potvrďte nastavení.
4	Tlačítko EXIT : Stiskem tlačítka opusťte nabídku.

Podrobné informace o funkcích

Každá z funkcí nastavení, položek nabídky a individuálních voleb je podrobně vysvětlena na obrazovce. Vysvětlení zobrazíte tak, že stiskem tlačítek **▲▼◀▶** vyberete funkci, položku nebo volbu nabídky. Vysvětlení se obvykle zobrazí napravo na obrazovce.

Na této stránce začíná stručný popis jednotlivých funkcí nastavení. Další informace o některých funkcích též najdete v příloze této příručky.

Funkce nabídky Nastavení

Displej	
UHD výstup	<p>Tato funkce aktivuje výstup videa přes HDMI v rozlišení UHD. Tato možnost je k dispozici, pouze když je funkce Filmová frekv. (24Fs) nastavena na Autom..</p> <p> POZNÁMKA </p> <ul style="list-style-type: none"> ► Chcete-li použít tuto funkci, připojte přístroj k zařízení, které podporuje rozlišení UHD. Přehrávaný obsah musí mít snímkovou frekvenci 24 snímků/s (snímková frekvence filmu).

Nastavení 3D	<p>Nastaví funkce související se 3D.</p> <ul style="list-style-type: none"> ✓ Přehrávání 3D Blu-ray: Vyberte, zda chcete přehrát disk Blu-ray s 3D obsahem v režimu 3D. Pokud v 3D režimu přejdete do domovské nabídky přístroje nebo domovské nabídky Smart Hub, přístroj se automaticky přepne zpět do 2D. ✓ Velikost obr.: Zadejte velikost obrazovky televizoru připojeného k přístroji. Přístroj automaticky přizpůsobí 3D výstup velikosti obrazovky připojeného televizoru.
Poměr stran obrazu	Umožňuje přizpůsobení výstupu přístroje velikosti obrazovky televizoru. Viz strana 54.
BD Wise	BD Wise je nejnovější funkce pro vzájemné propojení přístrojů Samsung. Propojením přístroje Samsung s televizorem Samsung podporujícím BD Wise kabelem HDMI a zapnutím BD Wise na přístroji i televizoru bude výstup přístroje a vstup televizoru automaticky nastaven na rozlišení a počet snímků za sekundu uložené na disku Blu-ray/DVD.
Rozlišení	Slouží k nastavení výstupního rozlišení HDMI video signálu na BD Wise, Autom., 1080p, 1080i, 720p, 576p/480p . Číslo udává počet řádků videa v jednom snímku. Písmena „i“ a „p“ označují prokládané respektive progresivní vykreslování. Čím více řádků, tím vyšší je kvalita.
Filmová frekv. (24Fs)	<p>Nastavením funkce Filmová frekv. (24Fs) na Autom. přepnete výstup HDMI tohoto přístroje na 24 snímků za sekundu a zlepšíte tak kvalitu obrazu, pokud je připojen televizor podporující snímkovou frekvenci 24 sn./s.</p> <ul style="list-style-type: none"> • Funkce Filmová frekv. (24Fs) je dostupná jen s televizorem, který ji také podporuje. • Funkce Filmová frekv. (24Fs) je dostupná, pouze když je přístroj v režimu výstupního rozlišení HDMI 1080p.

Konverze DVD 24F	Převádí přehrávání disku DVD na 24 snímků za sekundu a směruje výstup na konektor HDMI. Tato možnost je k dispozici, pouze je-li zapnut režim Filmová frekv. (24Fs).
Vel. obrazovky Smart Hub	Umožňuje výběr optimální velikosti obrazovky Smart Hub.
Barevný formát HDMI	Slouží k nastavení barevného prostoru výstupu HDMI tak, aby odpovídal schopnostem připojeného zobrazovacího zařízení.
HDMI Deep Color	Na výstupu HDMI může být signál s vylepšením Deep Color. Deep Color přináší přesnější reprodukci barev s vyšší barevnou hloubkou.
Progressivní režim	Lepší kvalita obrazu při přehrávání DVD.
Zvuk	
Nast. reproduktorů	<p>Umožňuje nastavit následující nastavení reproduktorů a vypnout a zapnout testovací tón pro testování reproduktorů.</p> <ul style="list-style-type: none"> ✓ Úroveň: Umožňuje nastavit relativní hlasitost každého reproduktoru od 6 dB do -6 dB. Například, pokud preferujete výrazné basy, můžete zvýšit hlasitost subwooferu o 6 dB. ✓ Vzdálenost: Umožňuje nastavit relativní vzdálenost každého reproduktoru od místa poslechu v rozsahu do přibližně 9 metrů. Čím větší bude nastavená vzdálenost, tím hlasitěji bude reproduktor hrát. ✓ Zkušební tón: Umožňuje spustit funkci testovacího tónu pro testování nastavení systému. Nastavením položky Testovací tón na Zapnuto zapnete testovací tón. Nastavením na hodnotu Vypnuto jej vypnete.
Automatická kalibrace zvuku	Přístroj automaticky rozpozná zvukové pole optimalizované pro vaše prostředí.
Ekvalizér	Možnost manuálního nastavení ekvalizéru.
Intel. hlasitost	Možnost stabilizace hlasitosti při změně scény nebo přepnutí kanálu.

Výběr reproduktoru	Možnost aktivace reproduktorů televizoru nebo reproduktorů domácího kina.
Zpětný kanál zvuku	<p>Možnost vedení zvuku televizoru do reproduktorů domácího kina. Vyžaduje propojení HDMI a televizor kompatibilní s funkcí Audio Return Channel (ARC).</p> <ul style="list-style-type: none"> • Je-li funkce Zpětný kanál zvuku zapnuta a pro připojení přístroje k televizoru používáte kabel HDMI, digitální optický vstup nebude fungovat. • Je-li funkce Zpětný kanál zvuku nastavena na automatiku a pro připojení přístroje k televizoru používáte kabel HDMI, zpětný kanál zvuku a digitální optický vstup jsou vybrány automaticky.
Digitální výstup	Můžete nastavit volbu Digitální výstup podle možností AV přijímače, k němuž jste přístroj připojili. Další podrobnosti naleznete v tabulce voleb digitálního výstupu. (Viz strana 56)
Ovládání dynamického rozsahu	<p>Umožňuje aplikaci ovládání dynamického rozsahu na zvuk Dolby Digital, Dolby Digital Plus a Dolby TrueHD.</p> <ul style="list-style-type: none"> ✓ Autom.: Automatické ovládání dynamického rozsahu zvuku Dolby TrueHD podle informací obsažených ve zvukové stopě Dolby TrueHD. Rovněž vypíná ovládání dynamického rozsahu pro Dolby Digital a Dolby Digital Plus. ✓ Vyp: Ponechává dynamický rozsah bez komprese, takže slyšíte původní zvuk. ✓ Zapnuto: Zapíná ovládání dynamického rozsahu pro všechny tři formáty Dolby. Tišší zvuk bude zesílen a hlasitější zeslaben.
Režim downmix	Umožňuje vybrat způsob snížení počtu více kanálů, který je kompatibilní s vaším stereosystémem. Můžete vybrat, aby přístroj snížil počet kanálů na normální stereo, nebo na stereo kompatibilní s prostorovým zvukem.

Synch. zvuku	Při připojení přístroje k digitálnímu televizoru umožňuje nastavení prodlevy zvuku tak, aby byl zvuk synchronizován s obrazem. Můžete nastavit prodlevu 0 až 300 milisekund.
Síť	
Stav sítě	Umožňuje ověřit aktuální stav sítě a připojení k internetu.
Nastavení sítě	Konfigurace síťového připojení pro řadu různých funkcí, například internetové služby nebo funkce AllShare Wi-Fi, či provádění aktualizace softwaru.
Wi-Fi Direct	Umožňuje připojení zařízení Wi-Fi Direct k přístroji po síti klient-klient bez použití bezdrátového směrovače. Vezměte na vědomí, že je-li přístroj připojen k bezdrátové síti, může být při používání funkce Wi-Fi Direct od této sítě odpojen. POZNÁMKA ▶ Textové soubory, jako jsou soubory s příponou TXT nebo DOC, se nebudou při zapnuté funkci Wi-Fi Direct zobrazovat.
Nastavení AllShare	Umožňuje určit, která zařízení ve vaší síti, např. chytré telefony nebo tablety, mohou sdílet obsah s vašim televizorem.
Název zařízení	Umožňuje nastavení identifikace přístroje. Tento název můžete využít k identifikaci přístroje při připojování externích Wi-Fi zařízení (chytré telefony, tablety atd.).
Nastavení BD-Live	Nastavení různých funkcí BD-Live. BD-Live umožňuje přístup k zvláštním funkcím dostupným na některých discích Blu-ray, pokud jste připojeni k internetu. ✓ Připojení k Internetu BD-Live: Umožňuje zcela povolit, částečně povolit či zakázat připojení k internetu pro funkci BD-Live. ✓ Správa BD dat: Správa stažených dat BD ze služby BD-Live nebo disku Blu-ray.

Funkce Smart	
Nast. aplikací	Umožňuje konfigurovat nastavení upozornění aplikací a zobrazení základních informací o aplikacích. ✓ Nastavení nabízeného oznamování: Přijem upozornění z vybraných služeb. ✓ Vlastnosti: Zobrazení základních informací o aplikacích.
Zámek hodnocení VOD	Přístup k obsahu Video on Demand (VOD) lze zablokovat na základě hodnocení obsahu. POZNÁMKA ▶ Výchozí bezpečnostní kód PIN je 0000. ▶ Tato funkce nabídky nemusí být ve vaší zemi podporována.
Smluvní podmínky, Ochrana os. úd.	Umožňuje zobrazit podmínky použití a zásady ochrany osobních údajů služby Smart Hub.
Obnovit Smart Hub	Obnovení všech výchozích nastavení služby Smart Hub. POZNÁMKA ▶ Výchozí bezpečnostní kód PIN je 0000.
Systém	
Nastavení	Umožňuje znovu spustit postup počátečního nastavení.
Jazyk	Můžete vybrat požadovaný jazyk pro nabídku na obrazovce, nabídku disku, titulky atd. • Vybraný jazyk nabídky disku, zvuku disku a titulků se přehrává, pouze pokud je na disku uložen.
Správce zař.	Můžete připojit bezdrátovou klávesnici nebo myš k USB portu na přední straně přístroje. ✓ Nastavení klávesnice: Umožňuje konfiguraci bezdrátové klávesnice USB připojené k přístroji.

<p style="text-align: center;">Správce zař.</p>	<p> POZNÁMKA </p> <ul style="list-style-type: none"> ▶ Klávesnici můžete použít, pouze když se ve webovém prohlížeči zobrazí obrazovka nebo okno s klávesnicí QWERTY. ✓ Nastavení myši: Umožňuje konfiguraci bezdrátové myši USB připojené k přístroji. Myš můžete v nabídkách přístroje využít stejně jako na počítači. ▪ Použití myši v nabídkách přístroje: <ol style="list-style-type: none"> 1. Připojte USB myš k přístroji. 2. Klepněte primárním tlačítkem, které jste vybrali v nabídce Nastavení myši. Objeví se jednoduchá nabídka. 3. Klepněte na požadovanou volbu nabídky. <p> POZNÁMKA </p> <ul style="list-style-type: none"> ▶ Některé USB klávesnice a myši nemusí být s tímto přístrojem kompatibilní. ▶ Některé klávesy klávesnice HID nemusí fungovat. ▶ Kabelové klávesnice USB nejsou podporovány. ▶ Některé aplikace nemusí být podporovány. ▶ Pokud bezdrátová klávesnice HID nefunguje z důvodu rušení, přemístěte ji blíže k přístroji. 	<ul style="list-style-type: none"> ✓ Změna kódu PIN: Změna 4místného kódu PIN potřebného k přístupu k funkcím zabezpečení. ▪ Pokud zapomenete PIN <ol style="list-style-type: none"> 1. Vyjmete disk a odpojte zařízení s rozhraním USB. 2. Stiskněte a přidržte tlačítko  na předním panelu po dobu nejméně 5 sekund. Obnoví se veškerá tovární nastavení. <p> POZNÁMKA </p> <ul style="list-style-type: none"> ▶ Při obnovení továrních nastavení se vymažou veškerá uživatelská data BD.
		<p style="text-align: center;">Obecné</p> <p>Lze zadat jas displeje a časové pásmo.</p> <ul style="list-style-type: none"> ✓ Přední displej: Umožňuje změnu jasu předního panelu. ✓ Časové pásmo: Umožňuje zadání časového pásma, v němž se nacházíte. ✓ Průhlednost menu: Nastavení průhlednosti rámečku nabídky.
<p style="text-align: center;">Zabez.</p>	<p>Výchozí bezpečnostní kód PIN je 0000. Pokud jste nevytvořili vlastní kód PIN, získáte přístup k funkcím zabezpečení zadáním výchozího kódu PIN.</p> <ul style="list-style-type: none"> ✓ Hodn. pro rodiče BD: Umožňuje podmnít přehrávání disků Blu-ray s určitým hodnocením zadáním PIN kódu. ✓ Hodn. pro rodiče DVD: Brání přehrávání disků DVD s hodnocením vyšším, než bylo nastaveno, pokud není zadán kód PIN. 	<p style="text-align: center;">Anynet+ (HDMI-CEC)</p> <p>Anynet+ je užitečná funkce, která umožňuje propojení ovládání s ostatními přístroji Samsung podporujícími Anynet+, kdy lze všechna tato zařízení ovládat jedním dálkovým ovládacím televizoru Samsung. Abyste mohli využít tuto funkci, připojte přístroj k televizoru Samsung podporujícímu Anynet+ pomocí kabelu HDMI.</p> <p>Chcete-li používat funkci Anynet+(HDMI-CEC), dodržujte níže uvedené pokyny.</p> <ol style="list-style-type: none"> 1) Připojte přístroj k televizoru kompatibilnímu s funkcí Anynet+ (HDMI-CEC) pomocí kabelu HDMI. 2) Zapněte funkci Anynet+ (HDMI-CEC) na televizoru i přístroji. 3) Vyhleďte přístroj v seznamu Anynet+ (HDMI-CEC) v televizoru a vyberte jej. Další pokyny naleznete v oddílu věnovaném funkci Anynet+ v uživatelské příručce televizoru.

DivX® Video On Demand	Zobrazení registračního kódu DivX® VOD pro zakoupení a přehrávání obsahu DivX® VOD.
Podpora	
Vzdálená správa	Pokud je aktivována, technici střediska telefonické péče o zákazníky mohou na dálku diagnostikovat a řešit potíže s přístrojem. Vyžaduje aktivní připojení k Internetu. Služba Dálková správa nemusí být v některých zemích dostupná.
Aktualizace softwaru	Další informace o funkci aktualizace softwaru naleznete v části „Aktualizace softwaru“ na straně 29.
Režim použití	Umožňuje nastavit režim použití. Pokud domácí kino používáte doma, vždy nastavte hodnotu Doma. Hodnota Obchod slouží pouze pro účely vystavování v obchodě.
Kontaktovat Samsung	Kontaktní informace pro případ, že potřebujete získat pomoc s vaším přístrojem.
Obnov.	Obnoví veškerá nastavení na výchozí hodnoty s výjimkou nastavení sítě a služby Smart Hub a spustí funkci Nastavení. Vyžaduje zadání bezpečnostního kódu PIN. Výchozí bezpečnostní kód PIN je 0000.

Automatická kalibrace zvuku

Funkci Auto Sound Calibration (ASC, Automatická kalibrace zvuku) stačí nastavit jednou, při instalaci nebo přemístění přístroje. Tato funkce umožňuje přístroji automaticky rozpoznat vzdálenost mezi reproduktory, odstupy mezi kanály a frekvenční charakteristiky a vytvořit 7.1 kanálové zvukové pole optimalizované pro vaše prostředí.

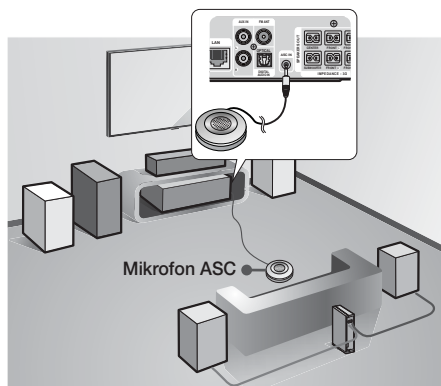

Automatická kalibrace zvuku

Možnost spuštění a použití automatické kalibrace zvuku.

- **Vyp:** Zvuk je reprodukován podle konfigurace reproduktorů určené v nastavení reproduktorů.
- **Zapnuto:** Spuštění automatické kalibrace zvuku a reprodukce zvuku podle kalibrovaného nastavení reproduktorů.

Měření

Před spuštěním kalibrace se ujistěte, že v přihrádce disku není vložen disk.

1. Připojte mikrofon ASC ke konektoru **ASC IN**.
2. Umístěte mikrofon ASC do místa, kde budete poslouchat.
 - Automatická kalibrace zvuku automaticky nastavení reproduktory v následujícím pořadí: **Levý přední → Středový → Pravý přední → Pravý surround → Vpředu vpravo nahoře → Vpředu vlevo nahoře → Levý surround → Subwoofer**
 - Pro zrušení nastavení automatické kalibrace zvuku stiskněte tlačítko **RETURN**.

Sítě a internet

Při připojení tohoto přístroje k síti můžete využívat síťové aplikace a funkce, jako je Smart Hub a BD-LIVE, a také aktualizovat software přístroje přes síť. Další informace o přístupu k internetovým službám a jejich využití naleznete v kapitole Síťové služby na stranách 45 až 53 této příručky. Pokyny ke konfiguraci sítě začínají níže.



Konfigurace připojení sítě

Pokud jste během postupu počátečního nastavení nenakonfigurovali síťové připojení nebo potřebujete resetovat síťové připojení, postupujte následovně.

Dříve než začnete, kontaktujte poskytovatele připojení k Internetu s dotazem, zda máte statickou či dynamickou adresu IP. Pokud máte dynamickou adresu a využíváte kabelovou nebo bezdrátovou síť, doporučujeme použít postup automatické konfigurace popsaný níže.

Pokud se připojujete ke kabelové síti, připojte přístroj ke směrovači kabelem LAN a až poté zahajte postup konfigurace.



Poté začněte konfigurovat připojení k síti následovně:

1. Na domovské obrazovce vyberte položku **Nastavení** a stiskněte tlačítko .
2. Vyberte položku **Síť** a stiskněte tlačítko .
3. Vyberte položku **Nastavení sítě** a stiskněte tlačítko .
4. Nahlédněte do pokynů pro kabelové síť uvedených níže nebo do pokynů pro bezdrátové síť začínající na straně 27.

Kabelová síť

Kabelová - Automaticky

Po provedení výše uvedených kroků 1 až 3:

1. Na obrazovce Nastavení sítě vyberte u položky **Typ sítě** hodnotu **Kabel**. Vyberte možnost **Připojit** a stiskněte tlačítko . Přístroj detekuje kabelové připojení, ověří připojení sítě a poté se připojí k síti.
2. Po dokončení vyberte položku **OK** a stiskněte tlačítko .

Kabelová - Ručně

Pokud máte statickou IP adresu nebo pokud automatický postup nefunguje, musíte nastavení sítě provést ručně.



Po provedení výše uvedených kroků 1 až 3:

1. Na obrazovce Nastavení sítě vyberte u položky **Typ sítě** hodnotu **Kabel**. Vyberte možnost **Připojit** a stiskněte tlačítko . Přístroj vyhledá síť a poté zobrazí zprávu o tom, že připojení se nezdařilo.

| POZNÁMKA |

- ▶ Pokud je možné připojit domácí kino k bezdrátové síti, vyberte v tomto kroku možnost **Změnit síť** a u položky **Typ sítě** vyberte hodnotu **Bezdrát..** Poté pokračujte dle pokynů pro bezdrátové síť na straně 27.



2. Pomocí tlačítek ◀▶ vyberte položku **Nast. IP** a poté stiskněte tlačítko . Zobrazí se obrazovka Nastavení IP.
3. Vyberte pole **Nastavení IP** a nastavte hodnotu **Zadat ručně**.
4. Zadejte hodnotu (např. adresu IP) a stiskněte tlačítko . Číselnými tlačítky na dálkovém ovládacím zařízením zadejte číselnou hodnotu. Číslo lze rovněž zadávat pomocí tlačítek ▲▼. Tlačítky ◀▶ na dálkovém ovládacím přecházíte mezi poli hodnoty. Po zadání jedné hodnoty stiskněte tlačítko .
5. Tlačítkem ▲ nebo ▼ přejděte na následující hodnotu a zadejte čísla pro tuto hodnotu dle pokynů uvedených v kroku 4.
6. Kroky 4 a 5 opakujte, dokud nejsou zadány všechny hodnoty.

| POZNÁMKA |

- ▶ Hodnoty pro nastavení sítě získáte od poskytovatele připojení k internetu.
7. Po zadání všech hodnot vyberte položku **OK** a stiskněte tlačítko . Domácí kino ověří připojení k síti a poté se připojí k síti.

Bezdrátová síť

Máte tři možnosti, jak nastavit připojení bezdrátové sítě:

- Bezdrátové automaticky
- Bezdrátové ručně
- WPS(PBC)







Než nastavíte připojení bezdrátové sítě, odpojte všechna aktuální připojení bezdrátových zařízení k přístroji, případně vlastní kabelové připojení přístroje.

□ **Bezdrátové - Automaticky**

Po provedení kroků 1 až 3 postupu „Konfigurace připojení sítě“ na straně 26.

1. Na obrazovce **Nastavení sítě** vyberte u položky **Typ sítě** hodnotu **Bezdrát.**. Přístroj vyhledá dostupné sítě a zobrazí jejich seznam.



2. Vyberte požadovanou síť a stiskněte tlačítko .
3. Na obrazovce **Zabezpečení** zadejte bezpečnostní kód nebo heslo. Číslice zadávejte přímo číselnými tlačítky na dálkovém ovládacím panelu. Písmena zadávejte pomocí tlačítek     a poté stiskněte tlačítko .

4. Po dokončení vyberte položku **Hotovo** a stiskněte tlačítko . Přístroj ověří připojení k síti a poté se připojí k síti.











| POZNÁMKA |

- ▶ Bezpečnostní kód nebo heslo byste měli najít na jedné z obrazovek použitých při nastavování směrovače nebo modemu.









□ **Bezdrátové - Ručně**

Pokud máte statickou IP adresu nebo pokud automatický postup nefunguje, musíte nastavení sítě provést ručně.



Po provedení kroků 1 až 3 postupu „Konfigurace připojení sítě“ na straně 26.

1. Na obrazovce **Nastavení sítě** vyberte u položky **Typ sítě** hodnotu **Bezdrát.**. Přístroj vyhledá dostupné sítě a zobrazí jejich seznam.
2. Ze seznamu vyberte požadovanou síť nebo položku **Přidat síť** a stiskněte tlačítko .
3. Pokud jste síť vybrali v kroku 2, přejděte na krok 6. Pokud jste vybrali **Přidat síť**, pokračujte krokem 4.
4. Zadejte název vaší bezdrátové sítě nebo název směrovače.
 - Číslice zadávejte přímo číselnými tlačítky na dálkovém ovládacím panelu.
 - Písmena zadávejte pomocí tlačítek     a poté stiskněte tlačítko .
 - Pokud chcete psát velká písmena (nebo se vrátit zpět k malým písmenům), vyberte  a poté stiskněte tlačítko .
 - Symboly a znaménka vyberte volbou **123#&**, poté stiskněte tlačítko . Zpět na písmena se vrátíte volbou **123#&**, poté stiskněte tlačítko .





Po dokončení vyberte položku **Hotovo** a stiskněte tlačítko .

5. Na zobrazené obrazovce **Typ zabezpečení** vyberte pomocí tlačítek   typ zabezpečení sítě a stiskněte tlačítko . Na další obrazovce zadejte bezpečnostní kód nebo heslo sítě.
 - Číslice zadávejte přímo číselnými tlačítky na dálkovém ovládacím panelu.
 - Písmena zadávejte pomocí tlačítek     a poté stiskněte tlačítko .
- Po dokončení vyberte položku **Hotovo** a stiskněte tlačítko . Přístroj hledá síť.

Nastavení

6. Zobrazí se obrazovka selhání síťového připojení. Pomocí tlačítek ◀▶ vyberte položku **Nast. IP** a poté stiskněte tlačítko .
7. Vyberte pole **Nastavení IP** a nastavte hodnotu **Zadat ručně**.
8. Zadejte hodnotu sítě (např. adresu IP) a stiskněte tlačítko . Číselnými tlačítky na dálkovém ovládacím zařízením zadejte číselnou hodnotu. Číslo lze rovněž zadávat pomocí tlačítek ▲▼. Tlačítky ◀▶ na dálkovém ovládacím přecházejte mezi poli hodnoty. Po zadání jedné hodnoty stiskněte tlačítko .
9. Tlačítkem ▲ nebo ▼ přejděte na následující hodnotu a zadejte čísla pro tuto hodnotu dle pokynů uvedených v kroku 8.
10. Kroky 8 a 9 opakujte, dokud nejsou zadány všechny hodnoty.

| POZNÁMKA |



- ▶ Hodnoty pro nastavení sítě můžete získat od poskytovatele připojení k internetu.
11. Po dokončení vyberte možnost **OK** a stiskněte tlačítko . Zobrazí se obrazovka Zabez. .
 12. Na obrazovce Zabez. zadejte bezpečnostní kód nebo heslo. Číslice zadávejte přímo číselnými tlačítky na dálkovém ovládacím zařízením. Písmena zadávejte pomocí tlačítek ▲▼◀▶ a poté stiskněte tlačítko .
 13. Po dokončení vyberte položku **Hotovo** v pravé části a poté stiskněte tlačítko . Přístroj ověří připojení k síti a poté se připojí k síti.
 14. Když domácí kino ověří síť, vyberte možnost **OK** a stiskněte tlačítko .

| POZNÁMKA |

- ▶ Rovněž můžete zahájit manuální nastavení sítě volbou položek **Nastavení > Síť > Stav sítě**.
- WPS(PBC)**

Jednou z nejsnazších možností, jak nastavit připojení k síti, je funkce WPS(PBC). Pokud je váš bezdrátový směrovač vybaven funkcí WPS(PBC), postupujte následovně:

Po provedení kroků 1 až 3 postupu „Konfigurace připojení sítě“ na straně 26.

1. Na obrazovce Nastavení sítě vyberte u položky **Typ sítě** hodnotu **Bezdrát.**. Přístroj vyhledá dostupné sítě a zobrazí jejich seznam.
2. Přejděte na konec seznamu, vyberte položku **WPS(PBC)** a stiskněte tlačítko .
3. Do dvou minut stiskněte tlačítko **WPS(PBC)** na směrovači. Přístroj automaticky získá všechna potřebná nastavení sítě a připojí se k vaší síti. Přístroj se připojí k síti, poté co ověří funkčnost připojení.
4. Po dokončení vyberte položku **OK** a stiskněte tlačítko .



| POZNÁMKA |

- ▶ Pro připojení WPS nastavte šifrování na směrovači na AES. Připojení WPS nepodporuje šifrování WEP.

Wi-Fi Direct

Funkce Wi-Fi Direct umožňuje připojení zařízení podporujících Wi-Fi Direct k přístroji a vzájemná připojení klient-klient, bez použití bezdrátového směrovače.

| POZNÁMKA |

- ▶ Některá zařízení Wi-Fi Direct nemusí podporovat funkci AllShare, jsou-li připojena prostřednictvím funkce Wi-Fi Direct. V takovém případě změňte způsob síťového připojení zařízení k domácímu kinu.
 - ▶ Přenosy prostřednictvím Bluetooth mohou rušit signál funkce Wi-Fi Direct. Před použitím funkce Bluetooth doporučujeme vypnout funkci Wi-Fi Direct na jakémkoli zařízení, kde je právě aktivní.
1. Zapněte zařízení Wi-Fi Direct a aktivujte na něm funkci Wi-Fi Direct.
 2. Na domovské obrazovce vyberte položku **Nastavení** a stiskněte tlačítko .
 3. Vyberte položku **Síť** a stiskněte tlačítko .
 4. Vyberte položku **Wi-Fi Direct** a stiskněte tlačítko . Zobrazí se zařízení Wi-Fi Direct, k nimž se můžete připojit.

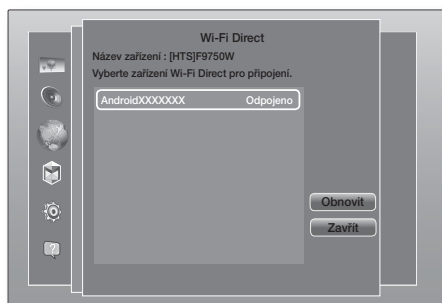

5. Existují tři možnosti Wi-Fi připojení:

- Přes zařízení Wi-Fi.
- Přes přístroj pomocí PBC.
- Přes přístroj pomocí PIN.

Jednotlivé možnosti jsou vysvětleny v dalším textu.

Přes zařízení Wi-Fi

1. Na zařízení Wi-Fi proveďte postup připojení k jinému zařízení Wi-Fi Direct. Pokyny naleznete v uživatelské příručce zařízení.
2. Po dokončení postupu byste na obrazovce televizoru měli vidět překryvné okno s informací, že zařízení podporující Wi-Fi Direct požádalo o připojení. Potvrďte tak, že vyberete položku **OK** a stisknete tlačítko .
3. Objeví se překryvné okno Připojování a poté překryvné okno Připojeno. Po jeho zavření byste měli zařízení na obrazovce Wi-Fi Direct vidět jako připojené.

- Při použití postupů PBC a PIN se zařízení připojují automaticky.

Přes přístroj pomocí PBC

1. Vyberte zařízení Wi-Fi Direct, které chcete připojit k tomuto přístroji, a stisknete tlačítko .
2. Objeví se překryvné okno Připojování a poté překryvné okno Připojeno. Po jeho zavření byste měli zařízení na obrazovce Wi-Fi Direct vidět jako připojené.

Přes přístroj pomocí PIN

1. Vyberte zařízení Wi-Fi Direct, které chcete připojit k tomuto přístroji, a stisknete tlačítko .
2. Objeví se překryvné okno PIN.
3. Zadejte PIN z překryvného okna do příslušného pole na zařízení Wi-Fi Direct, které chcete připojit.

4. Objeví se překryvné okno Připojování a poté překryvné okno Připojeno. Po jeho zavření byste měli zařízení na obrazovce Wi-Fi Direct vidět jako připojené.





| POZNÁMKA |

- ▶ Při použití funkce Wi-Fi Direct dojde k odpojení stávajícího kabelového či bezdrátového připojení.
- ▶ Textové soubory, jako jsou soubory s příponou TXT nebo DOC, se nebudou při zapnutí funkce Wi-Fi Direct zobrazovat.

Aktualizace softwaru

Nabídka Aktualizace softwaru umožňuje aktualizovat softwarové přístroje, což zvýší výkon nebo zpřístupní další služby.

- Během aktualizace manuálně nevybínejte a nezapínejte přístroj.



1. V domovské nabídce vyberte položku **Nastavení** a stisknete tlačítko .
2. Vyberte položku **Podpora** a stisknete tlačítko .
3. Vyberte položku **Aktualizace softwaru** a stisknete tlačítko .
4. Chcete-li stáhnout aktualizace softwaru a provést aktualizaci, vyberte možnost **Aktualizovat** a stisknete tlačítko . Podrobnosti viz část „Aktualizovat“ na následující straně.
5. Chcete-li, aby přístroj automaticky stahoval dostupné aktualizace softwaru, vyberte možnost **Autom. aktualizace** a stisknete tlačítko . Podrobnosti viz část „Autom. aktualizace“ na následující straně.

| POZNÁMKA |

- ▶ Aktualizace je dokončena, když se přístroj vypne, a poté znovu zapne.
- ▶ Společnost Samsung Electronics nepřebírá právní odpovědnost za poruchy přístroje v důsledku nestabilního připojení k Internetu nebo nedbalosti zákazníka při aktualizaci softwaru.
- ▶ Pokud chcete zrušit probíhající aktualizaci, stisknete tlačítko .
- ▶ V průběhu aktualizace systému je na předním panelu zobrazena zpráva „UPDATE“.

Aktualizovat

Možnost Aktualizovat můžete použít k aktualizaci softwaru prostřednictvím síťového připojení nebo jednotky USB flash. Pokyny týkající se sítě naleznete níže. Pokyny týkající se jednotky USB flash naleznete na této straně.

1. Vyberte položku **Aktualizovat** a stiskněte tlačítko . Zobrazí se okno Aktualizace.
2. Přístroj online vyhledá nejnovější verzi softwaru.
3. Pokud nebude nalezena aktualizace, zobrazí se zpráva „V současnosti nejsou k dispozici žádné nové aktualizace.“. Obrazovku opustíte stisknutím tlačítka .
4. Pokud bude nalezena nová verze, zobrazí se požadavek na aktualizaci.
5. Vyberte možnost **OK**. Přístroj provede aktualizaci softwaru, vypne se a znovu se zapne.
6. Pokud během jedné minuty nevyberete položku **OK** ani **Zrušit**, přístroj uloží novou aktualizaci softwaru. Software můžete aktualizovat později volbou položky Automatická aktualizace.
7. Pokud vyberete volbu **Zrušit**, přístroj aktualizaci zruší.

| POZNÁMKA |

- ▶ Po dokončení aktualizace systému zkontrolujte podrobnosti softwaru v části Informace o přístroji na obrazovce Kontaktovat Samsung.
- ▶ Během aktualizace softwaru přístroj nevypínajte. Mohlo by dojít k poruše přístroje.

Autom. aktualizace

Můžete nastavit funkci Automatická aktualizace, v tomto režimu přístroj stahuje nové aktualizace softwaru.

V režimu Automatická aktualizace je přístroj vypnut, ale připojení k internetu je aktivní. Přístroj tak dokáže stáhnout aktualizaci automaticky, když jej nepoužíváte.

1. Pomocí tlačítek **▲▼** vyberte položku Režim **Autom. aktualizace** a stiskněte tlačítko .
2. Vyberte buď **Zapnuto**, nebo **Vypnuto**. Vyberete-li **Zapnuto**, přístroj v režimu Automatická aktualizace automaticky stáhne novou aktualizaci i při vypnutém napájení. Pokud přístroj stáhne aktualizaci softwaru, nabídne vám při zapnutí její instalaci.

| POZNÁMKA |

- ▶ Aby bylo možné používat funkci Automatická aktualizace, musí být přístroj připojen k internetu.

Aktualizovat z USB

1. Otevřete www.samsung.com.
2. Klepněte nahoře vpravo na položku **SUPPORT**.
3. Do vyhledávacího pole zadejte číslo modelu přístroje. Po zadání čísla modelu se zobrazí rozevírací seznam přístrojů, které odpovídají modelovému číslu.
4. Klepněte na číslo modelu přístroje v rozevíracím seznamu.
5. Na zobrazené stránce přejděte dolů a klepněte na položku **Firmware, Manuals & Downloads**.
6. Uprostřed stránky klepněte na položku **Firmware**.
7. Ve sloupci Soubor napravo na stránce klepněte na tlačítko **ZIP**.
8. V prvním zobrazeném překryvném okně klepněte na možnost **Send**. Klepnutím na položku **OK** v druhém překryvném okně stáhněte soubor firmwaru do počítače.
9. Rozbalte na počítači archiv ZIP. Měli byste mít jednu složku se stejným názvem, jaký má soubor ZIP.
10. Zkopírujte složku na USB flash disk.
11. Zkontrolujte, zda v přístroji není vložen disk a poté připojte USB flash disk k portu USB na přístroji.
12. V nabídce přístroje vyberte položky **Nastavení > Podpora > Aktualizace softwaru**.
13. Vyberte položku **Aktualizovat**.
14. Přístroj vyhledá software na jednotce USB. Když software najde, zobrazí se obrazovka Požadavek na aktualizaci.
15. Vyberte možnost **OK**. Přístroj provede aktualizaci softwaru, vypne se a znovu se zapne.

| POZNÁMKA |

- ▶ Při aktualizaci softwaru pomocí konektoru USB nesmí být v přístroji vložen disk.
- ▶ Po dokončení aktualizace systému zkontrolujte podrobnosti softwaru v části Informace o přístroji na obrazovce Kontaktovat Samsung.
- ▶ Během aktualizace softwaru přístroj nevypínajte. Mohlo by dojít k poruše přístroje.
- ▶ Aktualizace softwaru pomocí konektoru USB musí být prováděny vždy pomocí USB flash disku.

Vaše domácí kino umožňuje přehrávání obsahu z disků Blu-ray/DVD/CD, zařízení USB, počítačů, chytrých telefonů, tabletů a webu.

Chcete-li přehrávat obsah z počítače nebo mobilního zařízení, musíte připojit počítač nebo mobilní zařízení a přístroj k vaší síti. Chcete-li přehrávat obsah na počítači, musíte si také stáhnout a nainstalovat síťový software AllShare nebo mít v počítači jiný síťový software podporující technologii DLNA.

| POZNÁMKA |

- Počítače se systémem Windows 7 a Windows 8 mají software DLNA (Play To) již z výroby.

Obrazovka Veškerý obsah

Pro všechna média je obrazovka Veškerý obsah či některá z jejích dílčích obrazovek vašim primárním místem přístupu k přehrávání obsahu uloženého na různých zařízeních připojených přímo nebo prostřednictvím vaší sítě.



Používání obrazovky Veškerý obsah

Chcete-li přejít na obrazovku Veškerý obsah, na domovské obrazovce vyberte položku Fotografie, videa a hudba a stiskněte tlačítko .

Přehrávání prodáváných disků

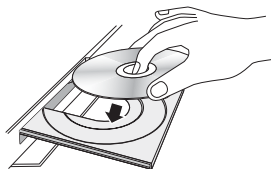
1. Stisknutím tlačítka  otevřete přihrádku disku.
2. Položte disk jemně do přihrádky etiketou směrem nahoru.



3. Stisknutím tlačítka  zavřete přihrádku disku. Automaticky se spustí přehrávání.
4. Pokud přehrávání nezačne automaticky, stiskněte na dálkovém ovládacím tlačítko  nebo nahlédněte do části „Obrazovka Veškerý obsah“ výše.

Přehrávání souborů ze zařízení s rozhraním USB



Soubory umístěné na zařízení USB lze v přístroji přehrát či zobrazit dvěma způsoby.

Způsob 1





1. Zapněte přístroj.
2. Připojte USB zařízení k USB portu na předním panelu přístroje. Zobrazí se okno Připojeno nové zařízení.



| POZNÁMKA |

- Pokud se toto okno nezobrazí, přejděte na způsob 2.
3. Pomocí tlačítek   vyberte požadovaný režim **Fotografie**, **Videa**, **Hudba** nebo **Všechn obsah** a poté stiskněte tlačítko . V závislosti na uspořádání obsahu se zobrazí složky, samostatné soubory nebo obojí.

| POZNÁMKA |

- I když přístroj zobrazí složky se všemi typy obsahu, zobrazuje jen ty soubory, které odpovídají typu obsahu vybranému v kroku 3. Například, pokud jste vybrali hudbu, zobrazí se jen hudební soubory. Tento výběr lze změnit vrácením se na obrazovku **Fotografie, videa a hudba** pomocí postupu uvedeného v kroku 4 v metodě 2 níže.
4. V případě potřeby pomocí tlačítek   vyberte složku a poté stiskněte tlačítko .
 5. Vyberte soubor, který chcete zobrazit nebo přehrát, a stiskněte tlačítko .
 6. Stiskem tlačítka **RETURN** opustíte složku, stiskem tlačítka **Konec** se vrátíte na hlavní obrazovku.
 7. Pokyny k ovládání přehrávání videa a hudby a prohlížení obrázků na zařízení USB naleznete na stránkách 33 – 41.







Způsob 2

1. Zapněte přístroj.
2. Připojte USB zařízení k USB portu na předním panelu přístroje.
3. Na domovské obrazovce vyberte položku **Fotografie, videa a hudba** a poté stiskněte tlačítko .

Přehrávání médií

4. Vyberte režim **Fotografie, Video, Hudba** nebo **Všechn obsah** a poté stiskněte tlačítko .
V závislosti na uspořádání obsahu se zobrazí složky, samostatné soubory nebo obojí.

| POZNÁMKA |



- ▶ I když přístroj zobrazí složky se všemi typy obsahu, zobrazuje jen ty soubory, které odpovídají typu obsahu vybranému v kroku 4. Například, pokud jste vybrali hudbu, zobrazí se jen hudební soubory. Tento výběr lze změnit vrácením se na obrazovku **Fotografie, videa a hudba** a zopakováním postupu kroku 4.
- 5. Tlačítky  na dálkovém ovládacím vyberte požadované zařízení a poté stiskněte tlačítko .
- 6. V případě potřeby pomocí tlačítek    vyberte složku a poté stiskněte tlačítko .
- 7. Stiskem tlačítka **RETURN** opustíte složku, stiskem tlačítka **Konec** se vrátíte na hlavní obrazovku.
- 8. Pokyny k ovládání přehrávání videa a hudby a prohlížení obrázků na zařízení USB naleznete na stránkách 33 – 41.

| POZNÁMKA |

- ▶ Pokud během přehrávání ze zařízení USB nebo z telefonu vložíte do přístroje disk, režim přístroje se automaticky přepne na Disk.
- ▶ Pokud váš mobilní telefon disponuje technologií DLNA, můžete jeho obsah přehrávat, aniž byste jej museli připojovat pomocí kabelu USB. Viz část „Používání funkce sítě AllShare“ na straně 32.











Přehrávání disku s uživatelským obsahem

Můžete přehrávat multimediální soubory vypálené na disky Blu-ray, DVD nebo CD.

1. Vložte uživatelem nahraný disk do přihrádky disku potíštěnou stranou nahoru, poté přihrádku disku zavřete. Objeví se překryvné okno Připojené zařízení.
2. Stiskem tlačítek   vyberte typ obsahu, který chcete zobrazit nebo přehrát – Fotografie, Video nebo Hudba – a stiskněte tlačítko .

| POZNÁMKA |

- ▶ I když přístroj zobrazí složky se všemi typy obsahu, zobrazuje jen ty soubory, které odpovídají typu obsahu vybranému v kroku 2. Například, pokud jste vybrali hudbu, zobrazí se jen hudební soubory. Tento výběr lze změnit vrácením se na hlavní obrazovku a zopakováním postupu kroku 2.

3. Zobrazí se obrazovka zobrazující obsah disku. V závislosti na uspořádání obsahu se zobrazí složky, samostatné soubory nebo obojí.
4. V případě potřeby pomocí tlačítek     vyberte složku a poté stiskněte tlačítko .
5. Pomocí tlačítek     vyberte soubor, který chcete zobrazit nebo přehrát, a stiskněte tlačítko .
6. Jedním či opakovaným stisknutím tlačítka **RETURN** opustíte aktuální obrazovku, složku nebo se vrátíte na hlavní obrazovku. Stisknutím tlačítka **Konec** se vrátíte přímo na hlavní obrazovku.
7. Pokyny týkající se přehrávání videa, hudby a obrázků z disku naleznete na stranách 33–41.

Použití funkce sítě AllShare

Funkce AllShare umožňuje přehrávání fotografií, videa nebo hudby uložené na počítači nebo jiném zařízení kompatibilním s DLNA prostřednictvím přístroje a jeho bezdrátového připojení k síti.

Postup stažení softwaru AllShare

Funkce AllShare usnadňuje načtení a přehrávání mediálních souborů z počítačů nebo zařízení s podporou standardu DLNA. V počítači ale musí být instalována aplikace AllShare PC a mobilní zařízení musí podporovat funkci AllShare. Další informace najdete na stránkách portálu Služby a obsah společnosti Samsung (<http://link.samsung.com>).

| POZNÁMKA |

- ▶ Při pokusu o přehrání mediálních souborů ze serveru DLNA jiného výrobce mohou vzniknout potíže s kompatibilitou.

Přehrávání obsahu uloženého na počítači nebo jiném zařízení kompatibilním s DLNA prostřednictvím tohoto přístroje

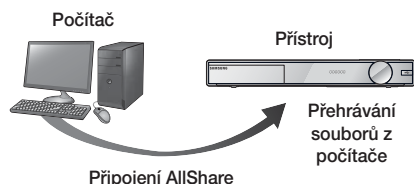

1. Připojte přístroj, počítač nebo zařízení s technologií DLNA ke stejné bezdrátové síti.
2. V souladu s pokyny v instalační/uživatelské příručce AllShare nastavte zařízení a soubory pro přehrávání a zobrazení.
3. Na hlavní obrazovce přístroje vyberte položku **Fotografie, videa a hudba** a poté stiskněte tlačítko . Zobrazí se obrazovka **Fotografie, videa a hudba**.
4. Vyberte typ obsahu, který chcete přehrávat – **Fotografie, Video, Hudba**, nebo **Veškerý obsah** – a stiskněte tlačítko .
5. Na další obrazovce vyberte položku **AllShare** a stiskněte tlačítko .
6. Ze seznamu zobrazených připojených zařízení AllShare vyberte váš počítač nebo jiné zařízení kompatibilní se službou AllShare a stiskněte tlačítko . Zobrazí se seznam dostupných souborů.
7. Vyberte soubor, který chcete přehrát nebo prohlížet, a stiskněte tlačítko .

Ovládání přehrávání obsahu uloženého na počítači z chytrého mobilního telefonu

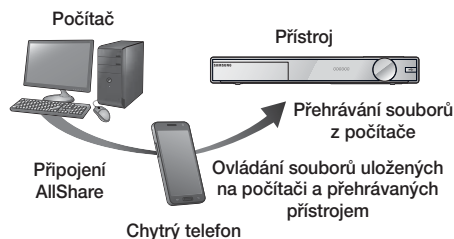

(K dispozici pouze na telefonech Samsung podporujících funkci AllShare.)

1. Připojte přístroj, počítač a mobilní telefon kompatibilní s DLNA ke stejné bezdrátové síti.
2. V souladu s pokyny v instalační/uživatelské příručce AllShare nastavte zařízení a soubory pro přehrávání a zobrazení.
3. Na počítači pomocí softwaru AllShare ověřte, že telefon je připojen.
4. Na telefonu vyberte soubor, který chcete zobrazit nebo přehrát, poté vyberte jako přehrávací zařízení systém domácího kina.
5. Na telefonu spusťte přehrávání.

Ovládání přehrávání videa

Můžete ovládat přehrávání videoobsahu na disku Blu-ray/DVD, zařízení USB, mobilním zařízení či počítači. V závislosti na disku či obsahu nemusí být některé funkce popsané v této příručce dostupné.

Tlačítka dálkového ovládání umožňující přehrávání videa

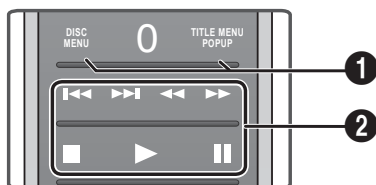

- 1 Přístup k nabídce disku, titulu, místní nabídce a seznamu titulů

DISC MENU	Stiskem tohoto tlačítka během přehrávání zobrazíte nabídku disku.
TITLE MENU	Stiskem tohoto tlačítka během přehrávání zobrazíte nabídku titulu. <ul style="list-style-type: none"> • Pokud má disk vytvořen playlist, otevřete jej stiskem Zobrazit.
POPUP MENU	Stiskem tohoto tlačítka během přehrávání zobrazíte místní nabídku.

Přehrávání médií

2 Tlačítka související s přehráváním

Tento přístroj nepřehrává zvuk v režimech Hledat, Pomalu a Krok.













- Přehrávání normální rychlostí obnovíte stisknutím tlačítka .



	Spuštění přehrávání.
	Žastavení přehrávání.
	Pozastavení přehrávání.
Zrychlené přehrávání	Během přehrávání stiskněte tlačítko  nebo  . Každým stiskem tlačítka  nebo  se rychlost přehrávání změní.
Zpomalené přehrávání	V režimu pozastavení stiskněte tlačítko  . Každým stiskem tlačítka  se rychlost přehrávání změní.
Přehrávání po krocích	V režimu pozastavení stiskněte tlačítko  . Každým stiskem tlačítka  se zobrazí nový snímek.
Přeskočení videa	Během přehrávání stiskněte tlačítko  nebo  . Každým stiskem tlačítka  nebo  přejdete na předchozí nebo následující kapitolu nebo soubor.

Použití nabídky Nástroje

Během přehrávání stiskněte tlačítko **TOOLS**.

Přehrát od začátku	Slouží k návratu na začátek filmu a stiskněte tlačítko  .
3D	Pokud se aktuálně přehrává 3D obsah nezobrazuje správně v režimu 3D, vyberte pomocí nabídky 3D možnost Vedle sebe nebo Nahoře a dole . POZNÁMKA ▶ Nabídka 3D je určena pouze pro obsah 3D ve formátu Vedle sebe nebo Nahoře a dole. Při použití na 2D obsah nemusí být tento obsah zobrazen správně.

Hledat scénu	Funkci Hledat scénu lze využít během přehrávání k zobrazení požadované scény nebo spuštění filmu od této scény. POZNÁMKA ▶ Pokud je informace indexu souboru poškozená nebo pokud soubor nepodporuje indexování, nebude možné použít funkci Hledat scénu. ▶ Pokud přehráváte pomocí funkce DLNA zatímco je přehrávač připojen k počítači přes síť, funkce Hledat scénu nemusí být podporována.
Hledat názvy	Pokud se na disku či zařízení nachází více filmů, můžete vybrat, který titul spustíte. 1. Vyberte položku Hledat názvy a stiskněte tlačítko  . 2. Pomocí tlačítek   vyberte titul a poté stiskněte tlačítko  .
Hledat kapitoly	Slouží k výběru kapitoly, kterou chcete přehrát. 1. Vyberte položku Hledat kapitoly a stiskněte tlačítko  . 2. Pomocí tlačítek   vyberte kapitolu a poté stiskněte tlačítko  .
Hledat na časové ose	Slouží k přehrávání filmu od vybraného času. 1. Vyberte položku Hledat na časové ose a stiskněte tlačítko  . 2. Pomocí číselných tlačítek zadejte čas, na který chcete přejít, a stiskněte tlačítko  . POZNÁMKA ▶ Pro navigaci vpřed a vzad v rámci filmu můžete také použít tlačítka   . Při každém stisku tlačítek  se film posune vpřed či vzad o jednu minutu.

<p>Režim Opakování</p>	<p>Vyberte pro opakování titulu, kapitoly či konkrétní části.</p> <ul style="list-style-type: none"> - Vyp : Slouží k návratu na normální přehrávání. - Titul : Slouží k opakování vybraného titulu. - Kapitola : Slouží k opakování vybrané kapitoly. - Opakovat A-B : Slouží k opakování vybrané části. <ol style="list-style-type: none"> 1. Pomocí tlačítek ▲▼ vyberte možnost Opakovat A-B a stiskněte tlačítko . 2. Stiskněte tlačítko  v bodě, v němž chcete začít opakované přehrávání (A). Nechte film hrát. 3. Stiskněte tlačítko  v bodě, v němž chcete ukončit opakované přehrávání (B). <p> POZNÁMKA </p> <ul style="list-style-type: none"> ▶ Bod (B) musí být nejméně 5 sekund za bodem (A).
<p>Režim obrazu</p>	<p>Vyberte režim obrazu.</p> <ul style="list-style-type: none"> - Dynamický : Zvyšuje ostrost a jas. - Standardní : Toto nastavení je vhodné pro většinu případů. - Film : Nejlepší nastavení pro sledování filmů. - Uživatel : Uživatel může upravit ostrost a redukci šumu. <p> POZNÁMKA </p> <ul style="list-style-type: none"> ▶ Při použití funkce BD Wise se tato nabídka nezobrazí.
<p>Režim ekvalizéru</p>	<p>Touto volbou aktivujete ekvalizér.</p>

<p>Nastavení ekvalizéru</p>	<p>Touto volbou nastavíte ekvalizér.</p> <p> POZNÁMKA </p> <ul style="list-style-type: none"> ▶ Zobrazuje se, pouze pokud je ekvalizér zapnut.
<p>Zvuk</p>	<p>Touto volbou vyberete požadovaný jazyk zvuku.</p>
<p>Synch. zvuku</p>	<p>V některých případech, když je přístroj připojen k digitálnímu televizoru, nemusí být signál zvuku synchronizován se signálem obrazu. Pokud k tomu dochází, nastavte prodlevu zvuku tak, aby byl synchronizován s obrazem.</p>
<p>Titulky</p>	<p>Touto volbou vyberete požadovaný jazyk titulků.</p>
<p>Nastavení titulků</p>	<p>Slouží k výběru požadované možnosti titulků.</p>
<p>Úhel</p>	<p>Změna úhlu záběru kamery. Volba Úhel zobrazí počet dostupných úhlů záběru (1/1, 1/2, 1/3 atd.).</p>
<p>Obraz BONUSVIEW</p>	<p>Touto volbou vyberete požadovanou volbu Bonusview.</p>
<p>Zvuk BONUSVIEW</p>	<p>Vyberte pro nastavení velikosti obrazu videa. Na výběr jsou položky Původní, Režim1 (větší) a Režim2 (největší).</p>
<p>Celá obrazovka</p>	<p>Slouží k zobrazení informací o souboru videa.</p>

| **POZNÁMKA** |

- ▶ Nabídka Nástroje se může lišit v závislosti na disku nebo paměťovém zařízení.
- ▶ Video s vysokým datovým tokem 20 Mb/s a vyšším je na hranicích možností přístroje a může se během přehrávání zastavit.

Použití nabídky Zobrazit a Možnosti

Na obrazovce se seznamem souborů videa vyberte pomocí tlačítek ▲▼◀▶ v pravém horním rohu položku **Zobrazit** nebo **Možnosti** a stiskněte tlačítko .

Video		
Zobrazit	Datum	Zobrazí všechny složky s videem podle data. Pokud vyberete složku a stisknete tlačítko  , zobrazí všechny videa ve složce podle data.
	Titul	Zobrazí všechny soubory videa na daném médiu nebo úložném zařízení podle titulu.
	Složka	Zobrazí všechny složky na médiu nebo úložném zařízení.
Možnosti	Přehrát vybrané	Funkce Přehrát vybrané umožňuje vytvořit playlist výběrem konkrétních souborů, které se mají přehrát. Pro všechna média funguje v podstatě stejně. Další informace naleznete v sekci „Vytvoření výběru z disku CD“ na straně 38.
	Odeslat	Výběrem položky Odeslat odešlete vybrané soubory do aplikace (Picasa, Facebook atd.) nebo zařízení. Funkci Odeslat můžete využívat až poté, co si vytvoříte online účet a přihlásíte se funkcí Přihlásit.

| POZNÁMKA |

- ▶ Nabídky Možnosti a Zobrazit se mohou lišit v závislosti na disku nebo paměťovém zařízení. Nemusí být zobrazeny všechny položky.
- ▶ Nabídky Zobrazit a Možnosti jsou obvykle dostupné během sledování souborů videa z jednotky USB, počítače, vámi nahrانého disku či mobilního zařízení. Obvykle nejsou dostupné při sledování komerčních disků Blu-ray, DVD či CD.

Ovládání přehrávání hudby

Můžete ovládat přehrávání hudebního obsahu uloženého na disku DVD, CD, zařízení USB, mobilním zařízení či počítači. V závislosti na disku či obsahu nemusí být některé funkce popsané v této příručce dostupné.

Tlačítka dálkového ovládání umožňující přehrávání hudby

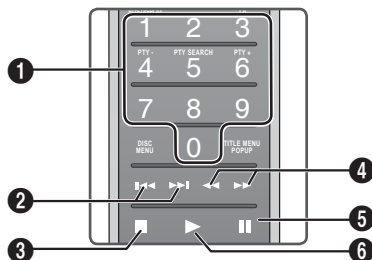

1	ČÍSELNÁ tlačítka : Pokud jsou zobrazeny očíslované stopy, stiskněte číslo stopy. Vybraná stopa se přehraje.
2	  tlačítka : Přechod na předchozí/následující stopu.
3	Tlačítko  : Zastavení přehrávání stopy.
4	Rychlé přehrávání (pouze Audio CD (CD-DA)) Během přehrávání stiskněte tlačítko  nebo  . Každým stiskem tlačítka  nebo  se rychlost přehrávání změní.
5	Tlačítko  : Pozastavení stopy.
6	Tlačítko  : Spuštění přehrávání právě vybrané stopy.

Ovládací prvky obrazovky Hudba

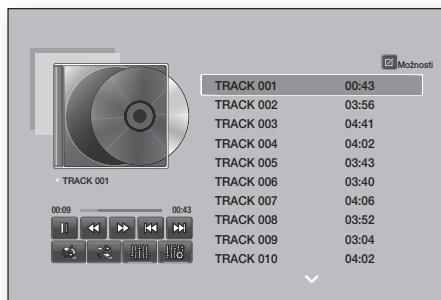

	Pozastavení stopy.
	Přehrávání stopy.
	Přechod na předchozí stopu.
	Přechod na následující stopu.
	Přetáčení stopy k začátku.
	Přetáčení stopy ke konci.
	Opakování jedné nebo všech stop.
	Přehrávání stop v náhodném pořadí.
	Zobrazení ekvalizéru.
	Manuální úprava nastavení ekvalizéru. (Pouze při nastavení režimu ekvalizéru na Zapnuto)

Pro přístup k ovládacím prvkům a přehrávání stopy, následně pomocí tlačítek ▲▼◀▶ přejděte na vámi požadované ovládání.

| POZNÁMKA |

- ▶ Ovládací prvky obrazovky Hudba jsou dostupné jen při přehrávání stopy.
- ▶ Nejsou zobrazeny všechny ovládací prvky současně.

Použití nabídky Zobrazit a Možnosti

Na obrazovce se seznamem hudebních souborů vyberte pomocí tlačítek ▲▼◀▶ v pravém horním rohu položku **Zobrazit** nebo **Možnosti** a stiskněte tlačítko

Hudba		
Zobrazit	Záznam	Zobrazí všechny hudební stopy na médiu nebo úložném zařízení.
	Album	Zobrazí veškerou hudbu na médiu nebo úložném zařízení podle alba.
	Interpret	Zobrazí všechny hudební soubory na médiu nebo úložném zařízení podle interpreta.
	Žánr	Zobrazí veškerou hudbu na médiu nebo úložném zařízení podle žánru.
	Složka	Zobrazí všechny složky na médiu nebo paměťovém zařízení.
Možnosti	Přehrát vybrané	Funkce Přehrát vybrané umožňuje vytvořit playlist výběrem konkrétních souborů, které se mají přehrát. Pro všechna média funguje v podstatě stejně. Viz „Vytvoření playlistu z disku Audio CD“ na straně 38.
	Odeslat	Výběrem položky Odeslat odešlete vybrané soubory do aplikace (Picasa, Facebook atd.) nebo zařízení. Funkci Odeslat můžete využívat až poté, co si vytvoříte online účet a přihlásíte se funkci Přihlásit.
	Konverze	Funkce Ukládání převádí CD audio na formát mp3 a ukládá konvertované soubory na zařízení USB nebo na mobilní zařízení připojené k přístroji. Viz část „Ukládání“ na straně 39.



Možnosti	Informace	Slouží k zobrazení informací o obsahu.
	Kódování	Slouží ke správě možností kódování textu.

| POZNÁMKA |

- ▶ Nabídka Možnosti se může lišit v závislosti na disku nebo paměťovém zařízení. Nemusí být zobrazeny všechny položky.

Opakování stop zvukového CD

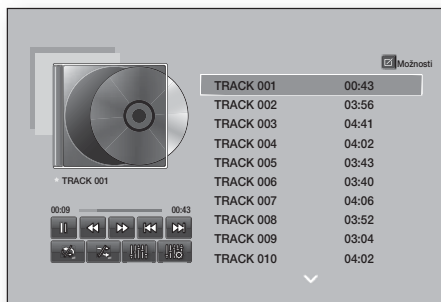

Přístroj můžete nastavit tak, aby opakoval přehrávání stop zvukového CD (CD-DA/MP3).

1. Během přehrávání vyberte pomocí tlačítek ▲▼◀▶ tlačítko  v levém spodním rohu obrazovky a poté stiskněte tlačítko .
2. Stiskem tlačítek ▲▼ vyberte požadovaný režim opakování – **Vypnuto**, **Jedna skl.** nebo **Všechny** – a stiskněte tlačítko .







Náhodné pořadí stop zvukového CD



Přístroj můžete nastavit tak, aby stopy zvukového CD (CD-DA/MP3) přehrával v náhodném pořadí.

1. Během přehrávání vyberte pomocí tlačítek ▲▼◀▶ tlačítko  v levém spodním rohu obrazovky a poté stiskněte tlačítko .
2. Pomocí tlačítek ▲▼ nastavte u položky Náhodné přehr. hodnotu **Vypnuto** nebo **Zapnuto** a stiskněte tlačítko .

Vytvoření playlistu z disku CD

1. Na obrazovce Přehrávání vyberte tlačítko **Možnosti** a stiskněte tlačítko . Zobrazí se nabídka Možnosti.
2. Pomocí tlačítek ▲▼ vyberte položku **Přehrát vybrané** a poté stiskněte tlačítko . Zobrazí se obrazovka Přehrát vybrané.
3. Pomocí tlačítek ▲▼ vyberte stopu a poté stiskněte tlačítko . Nalevo od stopy se zobrazí značka zaškrtnutí.
4. Opakováním kroku 3 vyberte a zaškrtněte další stopy.
5. Pokud chcete odstranit stopu ze seznamu, přejděte na ni a znovu stiskněte tlačítko . Značka zaškrtnutí stopy bude odstraněna.
6. Po dokončení vyberte pomocí tlačítek ▲▼ položku **Přehrát** a stiskněte tlačítko . Znovu se zobrazí obrazovka Přehrávání hudby a jsou na ní jen vybrané stopy. Vybrané stopy se automaticky přehrají.

| POZNÁMKA |

- ▶ Na zvukovém disku CD (CD-DA) lze vytvořit výběr obsahující až 99 stop.
- ▶ Pokud vytvoříte playlist, položka nabídky Možnosti nazvaná **Přehrát vybrané** bude nahrazena položkou **Změnit výběr**.
- ▶ Na obrazovce Přehrát vybrané můžete rovněž vybrat možnost **Vybrat vše**, **Zrušit výběr všech** a **Zrušit**.
 - Položka **Vybrat vše** vybere všechny stopy. Tím se zruší individuální výběr stop. Stiskem tlačítka **RETURN** na dálkovém ovládacím nebo volbou **Přehrát** a poté stiskem tlačítka  zobrazíte na obrazovce Přehrávání hudby všechny stopy a přístroj začne přehrávat všechny stopy od 001.
 - Položka **Zrušit výběr všech** ruší najednou výběr všech stop. Poté vyberte jednotlivé stopy nebo použijte položku **Vybrat vše** k výběru všech stop, stiskněte tlačítko **RETURN** na dálkovém ovládacím nebo vyberte položku **Přehrát** a poté stiskněte tlačítko . Pokud nevyberete položku **Vybrat vše** nebo nevyberete jednotlivé stopy, playlist se nezmění.
 - **Zrušit** ruší jakékoli změny provedené na obrazovce Výběr přehrávání. Při návratu na obrazovku Přehrávání nebude playlist změněn.

Konverze

1. Připojte zařízení USB do konektoru USB na přední straně přístroje.
2. Na obrazovce Přehrávání vyberte tlačítko **Možnosti** a stiskněte tlačítko . Zobrazí se nabídka Možnosti.
3. Pomocí tlačítek **▲▼** vyberte položku **Konverze** a poté stiskněte tlačítko . Zobrazí se obrazovka Ukládání zvukových stop.
4. Pomocí tlačítek **▲▼** vyberte stopu a poté stiskněte tlačítko . Nalevo od stopy se zobrazí značka zaškrtnutí.
5. Opakováním kroku 4 vyberte a zaškrtněte další stopy.
6. Pokud chcete odstranit stopu ze seznamu, přejděte na ni a znovu stiskněte tlačítko . Značka zaškrtnutí stopy bude odstraněna.
7. Po dokončení vyberte pomocí tlačítek **▲▼** tlačítko **Konverze** a poté stiskněte tlačítko . Zobrazí se okno Konverze.
8. Tlačítka **▲▼** na dálkovém ovládacím vyberte zařízení pro uložení souboru a stiskněte tlačítko .

| POZNÁMKA |

- ▶ V průběhu ukládání souborů neodpojujte zařízení.
9. Chcete-li zrušit ukládání zvukové stopy, stiskněte tlačítko a poté tlačítko **Yes**. Chcete-li v ukládání zvukové stopy pokračovat, stiskněte tlačítko **No**.
 10. Po dokončení ukládání zvukové stopy se zobrazí zpráva „Úspěšně zkonvertováno.“. Stiskněte tlačítko .
 11. Stiskem tlačítka **RETURN** se vrátíte na obrazovku Přehrávání.

| POZNÁMKA |

- ▶ Tato funkce není dostupná u disků DTS Audio CD.
- ▶ Tato funkce nemusí být u některých disků podporována.
- ▶ Ukládání zvukové stopy kóduje hudbu do formátu mp3 s datovým tokem 192 kb/s.
- ▶ Na obrazovce Ukládání můžete rovněž vybrat možnosti **Vybrat vše** a **Smazat vše**.
 - Pomocí položky **Vybrat vše** vyberte všechny stopy a stiskněte tlačítko . Tím zrušíte svůj individuální výběr stop.
 - Možnost **Smazat vše** slouží k odznačení všech vybraných stop najednou.

Použití Bluetooth

Můžete využít přehrávání obsahu zařízení Bluetooth, bezdrátově, s kvalitním stereo zvukem!

Co je to Bluetooth?

Bluetooth je technologie, která umožňuje zařízením s podporou Bluetooth snadno bezdrátově komunikovat na malé vzdálenosti.

- Zařízení Bluetooth může vydávat nezvyklé zvuky nebo nemusí pracovat správně v následujících situacích:
 - Když je část těla v kontaktu s přijímacím/vysílacím systémem zařízení Bluetooth nebo domácího kina.
 - Pokud dochází k rozdílům v šíření signálu v důsledku překážek, jako jsou stěny, rohy nebo kancelářské přepážky.
 - Pokud je vystaveno elektrickému rušení zařízení využívajících stejné pásmo, například lékařské přístroje, mikrovlnné trouby a bezdrátové místní sítě.
- Párování domácího kina se zařízením Bluetooth provádějte, když jsou tato dvě zařízení v blízkosti.
- Čím větší je vzdálenost mezi domácím kinem a zařízením Bluetooth, tím horší je kvalita. Pokud vzdálenost překročí dosah Bluetooth, dojde k výpadku spojení.
- V oblastech s nekalitním příjmem nemusí připojení Bluetooth fungovat.
- Domácí kino má efektivní dosah příjmu až 10 m ve všech směrech, pokud nejsou v okolí překážky. Připojení bude automaticky ukončeno, pokud se zařízení octne mimo uvedený dosah. I v uvedeném dosahu může dojít ke zhoršení kvality zvuku vlivem překážek, jako jsou dveře a stěny.
- Toto bezdrátové zařízení může při svém provozu způsobovat elektromagnetické rušení.

Připojení domácího kina k zařízení Bluetooth

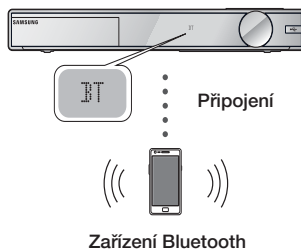

Zkontrolujte, zda zařízení Bluetooth podporuje funkci stereo náhlavní soupravy podle standardu Bluetooth.

Přehrávání médií

1. Stiskem tlačítka **FUNCTION** na dálkovém ovládacím přístroji zobrazíte zprávu **BT**.
2. V zařízení Bluetooth, které chcete připojit, vyberte nabídku Bluetooth. Ohledně pokynů viz uživatelská příručka zařízení Bluetooth.
3. V zařízení Bluetooth vyberte nabídku stereo náhlavní soupravy.
 - Zobrazí se seznam zařízení.
4. Ze seznamu vyhledaných zařízení zvolte „[HTS]Fxxxx“.
 - Když se domácí kino připojí k zařízení Bluetooth, na předním displeji domácího kina se zobrazí název připojeného zařízení Bluetooth následovaný názvem domácího kina.
5. Spustíte přehrávání hudby na připojeném zařízení.
 - Můžete poslouchat hudbu hrající z připojeného zařízení Bluetooth přes domácí kino.

| POZNÁMKA |

- ▶ Domácí kino podporuje pouze data SBC střední kvality (do 237 kb/s při 48 kHz); nepodporuje data SBC ve vysoké kvalitě (328 kb/s při 44,1 kHz).
- ▶ Funkce AVRCP je podporována. Funkce se bude lišit podle specifikací připojeného zařízení.
- ▶ Připojujte pouze zařízení Bluetooth, která podporují profil A2DP.
- ▶ V danou chvíli může být přístroj spárován pouze s jedním zařízením Bluetooth.
- ▶ Funkce vyhledávání a připojení nemusí fungovat správně v následujících případech:
 - Pokud je v blízkosti nebo okolí domácího kina silné elektrické pole.
 - Pokud je s přístrojem spárováno více zařízení Bluetooth současně.
 - Pokud je zařízení Bluetooth vypnuté, příliš vzdálené nebo má poruchu.
 - Zařízení, jako mikrovlnné trouby, adaptéry bezdrátových místních sítí, zářivková svítidla a plynové trouby, používají stejný frekvenční rozsah jako zařízení Bluetooth, což může způsobit elektromagnetické rušení.

Odpojení zařízení Bluetooth od domácího kina

Můžete odpojit zařízení Bluetooth od domácího kina. Ohledně pokynů viz uživatelská příručka zařízení Bluetooth.

- Když je domácí kino odpojeno od zařízení Bluetooth, domácí kino zobrazí na předním displeji zprávu **DISCONNECTED**.

Odpojení domácího kina od zařízení Bluetooth

Stiskem tlačítka () na předním panelu přepnete domácí kino z režimu **BT** do jiného režimu nebo domácí kino vypnete.

- Pokud nepřepnete funkci, připojené zařízení Bluetooth bude čekat určitou dobu na reakci domácího kina, než ukončí spojení. (Čas odpojení se může lišit podle zařízení Bluetooth.)

| POZNÁMKA |

- ▶ V režimu připojení Bluetooth se připojení Bluetooth může vypnout, když vzdálenost mezi domácím kinem a zařízením Bluetooth přesáhne 10 m. Když se zařízení Bluetooth vrátí zpět do dosahu nebo když restartujete zařízení Bluetooth, musíte zařízení a domácí kino pro opětovné připojení znovu spárovat.
- ▶ Pokud zůstane v režimu Bluetooth zařízení Bluetooth ve stavu Připraveno po dobu 5 minut, spustí se spořič obrazovky. Chcete-li znovu připojit zařízení Bluetooth, vypnete spořič obrazovky a připojíte zařízení. Chcete-li spořič obrazovky vypnout, stisknete libovolné tlačítko na dálkovém ovládacím (tlačítko hlasitosti, numerické tlačítko apod.).

Prohlížení fotografií

Můžete prohlížet fotografie uložené na DVD, CD, paměťovém zařízení USB, mobilním zařízení nebo v počítači.

Použití nabídky Nástroje

Během přehrávání stiskněte tlačítko **TOOLS**.

Předch.	Slouží k přechodu na předchozí obraz.
Další	Slouží k přechodu na další obraz.
Spustit/ Ukončit prezentaci	Slouží k spuštění/pozastavení prezentace.
Nastavení prezentace	<ul style="list-style-type: none">▪ Rychlost : Nastavení rychlosti prezentace.▪ Efekty : Nastavení zvláštních efektů prezentace.
Zvětšený obraz	Zvětšení aktuálního obrazu. (Možnost zvětšení až 4x)

Otočit	Otočení obrazu. (Obraz se otočí po směru nebo proti směru hodinových ručiček.)
Hudební kulisa	Hudební doprovod prezentace.
Nastavení	<ul style="list-style-type: none"> ▪ Režim obrazu <ul style="list-style-type: none"> - Dynamický : Zvýšení ostrosti. - Standardní : Nastavení vhodné pro většinu případů. - Film : Toto je nejlepší nastavení pro sledování filmů. - Uživatel : Uživatel může upravit ostrost a redukci šumu. ▪ Informace : Zobrazení informací o obrazu.
Režim ekvalizéru	Upravte si vlastní předvolby zvuku pomocí nastavení ekvalizéru.
Nastavení ekvalizéru	Tato funkce je dostupná, pouze pokud je u položky Režim ekvalizéru hodnota Zapnuto .

| POZNÁMKA |

- ▶ Nabídka Možnosti se může lišit v závislosti na disku nebo paměťovém zařízení. Nemusí být zobrazeny všechny položky.
- ▶ Hudební kulisu lze povolit, jen pokud je ve složce se zobrazenou fotografií hudební soubor. Kvalita zvuku může být ovlivněna datovým tokem souboru MP3, velikostí fotografie a způsobem kódování.
- ▶ V režimu celé obrazovky nelze zvětšit titulek a grafiku.

Použití nabídek Zobrazit a Možnosti po zobrazení seznamu fotografií

Fotografie		
Zobrazit	Datum	Seskupí všechny soubory fotografií na médiu nebo paměťovém zařízení podle data. Pro zobrazení fotografií v dané skupině klikněte na skupinu.
	Titul	Zobrazí všechny soubory fotografií na médiu nebo paměťovém zařízení podle titulu.

	Složka	Zobrazí všechny složky na médiu nebo paměťovém zařízení.
Možnosti	Prezentace	Spustí prezentaci. Postupně se zobrazí všechny soubory v aktuální složce. Chcete-li vytvořit prezentaci z vybrané skupiny fotografií, přečtěte si oddíl Přehrát vybrané níže.
	Přehrát vybrané	Funkce Přehrát vybrané umožňuje vytvořit playlist výběrem konkrétních souborů, které se mají přehrát. Pro všechna média funguje v podstatě stejně. Viz „Vytvoření playlistu z disku Audio CD“ na straně 38.
	Odeslat	Výběrem položky Odeslat odešlete vybrané soubory do online služby (Picasa, Facebook atd.) nebo zařízení. Funkci Odeslat můžete využívat až poté, co si vytvoříte online účet a přihlásíte se funkcí Přihlásit.

| POZNÁMKA |

- ▶ Nabídka Možnosti se může lišit v závislosti na disku nebo paměťovém zařízení. Nemusí být zobrazeny všechny položky.

Poslech rádia

Použití tlačítek na dálkovém ovládacím

1. Stiskem tlačítka **FUNCTION** vyberte pásmo **FM**.
2. Naladíte požadovanou stanicí.
 - Ladění předvoleb 1: Stiskem tlačítka **□** vyberte položku **Předvolby** a potom stiskem tlačítka **TUNING/CH (▲ ▼)** vyberte přednastavenou stanicí.
 - Přednastavené stanice jsou dostupné až poté, co je uložíte do paměti přístroje. Pokyny naleznete na straně 42.

Přehrávání médií

- Manuální ladění: Stiskem tlačítka **□** vyberte položku **Ručně** a potom stiskem tlačítka **TUNING/CH (Λ ∇)** naladíte nižší nebo vyšší frekvenci.
- Automatické ladění: Stiskem tlačítka **□** vyberte položku **Ručně** a potom stiskem a přidržením tlačítka **TUNING/CH (Λ ∇)** automaticky prohledávejte pásmo.

Nastavení Mono/Stereo

Stiskněte tlačítko **MO/ST**.

- Každým stiskem tlačítka se zvuk přepíná mezi **STEREO** a **MONO**.
- V oblasti s nekalitním příjmem vyberte **MONO** pro čistý příjem bez rušení.

Předvolby stanic

Příklad: Uložení vysílače FM 89,10 do předvolby.

1. Stiskem tlačítka **FUNCTION** vyberte pásmo **FM**.
2. Stiskněte tlačítko **TUNING/CH (Λ ∇)** a vyberte <89.10>.
3. Stiskněte tlačítko **TUNER MEMORY**.
 - Na displeji bliká ČÍSLO.
4. Opět stiskněte tlačítko **TUNER MEMORY**.
 - Stiskněte tlačítko **TUNER MEMORY** předtím, než ČÍSLO zmizí z displeje.
 - Po stisku tlačítka **TUNER MEMORY** zmizí ČÍSLO z displeje a stanice je uložena v předvolbě.
5. Pro uložení dalších stanic opakujte kroky 2 až 4.
 - Chcete-li naladit předvolenou stanici, stiskněte tlačítko **□**, vyberte položku Předvolba a stiskem tlačítka **TUNING/CH (Λ ∇)** vyberte předvolenou stanici.

Vysílání RDS

Použití systému RDS (Radio Data System) pro příjem stanic v pásmu FM

Systém RDS umožňuje, aby stanice v pásmu FM vysílaly kromě standardních programových signálů také přídavné signály.

Stanice vysílají například své názvy a také informace o typu vysílaného programu, například sport, hudba atd. Při naladění stanice v pásmu FM, která poskytuje službu RDS, se na displeji rozsvítí indikátor RDS.

Popis funkce RDS

- PTY (Typ programu): Zobrazení typu právě vysílaného programu.
- PS NAME (Název programové služby): Označení názvu rozhlasové stanice v délce 8 znaků.
- RT (Radiotext): Dekódování textu vysílaného stanicí (pokud je k dispozici), který může mít délku až 64 znaků.
- CT (Hodiny): Dekódování skutečného času z frekvence FM. Některé stanice nemusí informace PTY, RT nebo CT vysílat, a proto se tyto informace nemusí vždy zobrazit.
- TA (Dopravní hlášení): Zpráva „TA ON/OFF (Dopravní hlášení zapnuto/vypnuto)“ oznamuje, že probíhá vysílání dopravního hlášení.

| POZNÁMKA |

- ▶ Systém RDS nemusí fungovat správně, pokud naladěná stanice nevysílá správně signál RDS nebo pokud je signál příliš slabý.

Postup pro zobrazení signálů RDS

Signály RDS vysílané stanicí můžete zobrazit na displeji. Během poslechu stanice v pásmu FM stiskněte tlačítko **RDS DISPLAY**.

- S každým stiskem tlačítka se displej změní tak, aby zobrazoval následující informace :
PS NAME → RT → CT → Frekvence

PS (Programová služba)	Při hledání stanice se zobrazí text <PS NAME (Název programové služby)> a poté název stanice. Pokud se nevysílá žádný signál, zobrazí se text <NO PS (Žádná programová služba)>.
RT (Radiotext)	Při hledání stanice se zobrazí text <RT (Radiotext)> a poté textová zpráva vysílaná stanicí. Pokud se nevysílá žádný signál, zobrazí se text <NO RT (Žádný radiotext)>.
Frekvence	Frekvence stanice (nejde o službu RDS)

Znaky zobrazované na displeji

Při zobrazení signálů PS nebo RT na displeji se používají dále uvedené znaky.

- Displej neumí rozlišovat malá a velká písmena, vždy se používají velká písmena.
- Displej neumí zobrazit písmena s diakritickými znaménky. Písmeno <A> může např. představovat písmena <Ä, Å, Å, Å, Å nebo Ä.>

Indikace PTY (typ programu) a funkce PTY- SEARCH (vyhledávání podle typu programu)

Jednou z výhod služby RDS je to, že zadáváním kódů PTY můžete mezi stanicemi uloženými v předvolbách vyhledávat konkrétní druh programu.

Postup pro vyhledání programu pomocí

PTY kódů

❑ Než začnete!

- Vyhledávání pomocí funkce PTY lze použít pouze u přednastavených stanic.
- Pro přerušení vyhledávání v jeho průběhu stiskněte tlačítko **□**.
- Existuje časový limit pro provedení následujících kroků. Pokud je nastavení zrušeno před dokončením, začněte znovu od kroku 1.
- Při stisknutí tlačítek na hlavním dálkovém ovladači se ujistěte, že výběr FM stanic byl proveden pomocí hlavního dálkového ovladače.

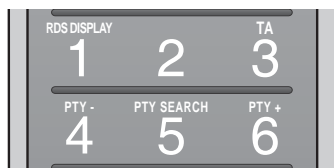

1. Během poslechu stanice v pásmu FM stiskněte tlačítko **PTY SEARCH**.
2. Stiskněte tlačítko **PTY-** nebo **PTY+** dokud se požadovaný kód PTY nezobrazí na displeji.
 - Na displeji se zobrazí PTY kódy uvedené vpravo.
3. Znovu stiskněte tlačítko **PTY SEARCH** v době, kdy je kód PTY vybraný v předchozím kroku stále zobrazen na displeji.
 - Přístroj bude prohledávat 29 přednastavených stanic v pásmu FM a po nalezení požadované stanice se vyhledávání zastaví a stanice se naladí.

Použití tlačítek dálkového ovládání pro zvláštní efekty

Funkce SOUND EFFECT

SOUND
EFFECT

Slouží k výběru režimu optimalizace zvuku.

1. Stiskněte tlačítko **SOUND EFFECT**.
2. Stiskem tlačítek **▲▼** vyberte požadovaný režim. Režim **DSP, Dolby Pro Logic II** nebo **Režim SFE**.
3. Stiskem tlačítek **◀▶** vyberte požadovaný zvukový efekt.

❑ DSP

MP3 Enhancer → Power Bass → Football → Vyp

- **MP3 Enhancer** : Tato funkce pomáhá vylepšit váš zážitek z hudby (například při přehrávání souborů MP3). Zvuk souborů MP3 (24 kHz, 8 bitů) lze převzorkovat až na kvalitu CD (44,1 kHz, 16 bitů).
- **Power Bass** : Zvyšuje hlasitost basů a poskytuje dunivé zvukové efekty.
- **Football** : Vytvoří dynamičtější, realističtější zvuk s atmosférou stadiónu. Pro poslech fotbalových zápasů a dalších sportovních událostí.
- **Vyp** : Vyberte pro normální poslech.

❑ Dolby Pro Logic II

Film → Hudba → Hra → Matrix → Pro Logic → Vyp

- **Film** : Přidá realismus filmovému zvuku.
- **Hudba** : Při poslechu hudby můžete zažít zvukové efekty, jako kdybyste poslouchali živé vystoupení.
- **Hra** : Přináší vzrušující zvuk z počítačových her.
- **Matrix** : Vyberte pro multikanálový prostorový zvuk.
- **Pro Logic** : Slouží k poslechu 2kanálového zvuku v režimu 5.1kanálového prostorového zvuku se všemi reproduktory aktivními.
 - V závislosti na vstupním signálu nemusí některé reproduktory vydávat zvuk.
- **Vyp** : Vyberte pro normální poslech.

□ Režim SFE

Symfonický sál v Bostonu (Sál 1) → Filharmonický sál v Bratislavě (Sál 2) → Jazzový klub v Soulu B → Kostel v Soulu → Amfiteátr (Rock) → Vyp

- **Symfonický sál v Bostonu (Sál 1)** : Vytvoří jasný zvuk jako v koncertní síni.
- **Filharmonický sál v Bratislavě (Sál 2)** : Rovněž vytvoří jasný zvuk jako v koncertní síni, ale méně výrazný než při volbě HALL1.
- **Jazzový klub v Soulu B** : Doporučené nastavení pro jazzovou hudbu.
- **Kostel v Soulu** : Vytváří pocit, že jste v chrámu.
- **Amfiteátr (Rock)** : Doporučené nastavení pro rock.
- **Vyp** : Vybírejte pro normální poslech.

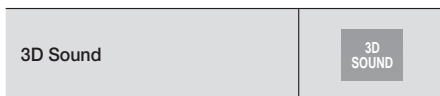

Můžete si užít přirozený a živý prostorový zvuk s obohacením o nastavitelnou hloubku zvuku.

Vyp → Vysoký → Nízký

| POZNÁMKA |

- ▶ Možnost 3D zvuk není k dispozici v režimu **FM**.

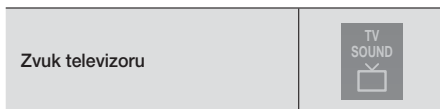

Přehrávání zvuku lze pomocí tlačítka **TV SOUND** přepínat mezi **Repr. domácího kina** a **TV reproduktor**.

1. Připojte kabel HDMI do televizoru a domácího kina. (Viz strana 18.)
2. U připojeného domácího kina a televizoru nastavte u položky **Anynet+ (HDMI-CEC)** hodnotu **Zapnuto**.
3. Na dálkovém ovládacím stiskněte tlačítko **TV SOUND**.

4. Při každém stisknutí tlačítka **TV SOUND** se na displeji předního panelu krátce zobrazí zpráva **TV SOUND ON/OFF**, poté změřte na hodnotu **D. IN.**

- **TV SOUND ON** : Výstup do **Repr. domácího kina**.

- **TV SOUND OFF** : Výstup do **TV reproduktor** s připojením Anynet+.

□ Použijte v případě, že:

- 1) Chcete poslouchat zvuk prostřednictvím reproduktorů domácího kina během sledování televizoru.
- 2) Chcete poslouchat zvuk ze zařízení USB připojeného do televizoru prostřednictvím reproduktorů domácího kina.

□ Specifikace podpory TV SOUND ON/OFF

Připojený televizor	Anynet+ (HDMI-CEC)	Zvuk televizoru zapnutý	Zvuk televizoru vypnutý
Televizor s podporou funkce Anynet+ (HDMI-CEC)	ZAPNUTO	O	O
	VYPNUTO	O	X
Televizor nepodporující funkci Anynet+ (HDMI-CEC)	Nefunguje	O	X

Po připojení přístroje k síti můžete využívat různé síťové služby, například streamovaná videa nebo online aplikace.

Abyste mohli využívat síťové služby, musíte nejprve:

1. Připojit přístroj k síti.
(Viz strana 19.)
2. Konfigurovat nastavení sítě.
(Viz strana 26–28.)



Přihlášení k vašemu účtu Samsung

Než otevřete položku **Filmy a seriály** či **Aplikace**, je doporučeno se přihlásit k účtu Samsung.

Ke svému účtu Samsung se přihlaste následujícím postupem:

1. Na hlavní obrazovce stiskněte **ČERVENÉ (A)** tlačítko. Zobrazí se přihlašovací obrazovka.
2. Zvolte pole **E-mail** a stiskněte tlačítko . Zobrazí se klávesnice.
3. Pomocí klávesnice zadejte svoji e-mailovou adresu. Po dokončení vyberte položku **Hotovo** a stiskněte tlačítko . Znovu se zobrazí přihlašovací obrazovka.
4. Zvolte pole **Heslo** a stiskněte tlačítko . Zobrazí se klávesnice.
5. Pomocí klávesnice zadejte heslo. Po dokončení vyberte položku **Hotovo** a stiskněte tlačítko . Znovu se zobrazí přihlašovací obrazovka.
6. Aby bylo přihlašování příště jednodušší, vyberte možnost **Přihlásit automaticky** a stiskněte tlačítko .
7. Vyberte položku **Přihl.** a stiskněte tlačítko . Přístroj vás přihlásí k vašemu účtu. E-mail vašeho účtu je zobrazen v levé spodní části obrazovky.

| POZNÁMKA |

- ▶ Pokud jste vybrali volbu **Přihlásit automaticky**, při příštím přihlášení přístroj automaticky zadá váš e-mail a heslo. Pak stačí jen vybrat možnost **Log In (Přihlásit)**.
- ▶ Pokud není při zobrazení přihlašovací obrazovky zobrazen váš e-mail a heslo, vyberte tlačítko pomocí šipky dolů vedle pole **E-mail** a stiskněte tlačítko . Zobrazí se rozevírací seznam všech vašich registrovaných účtů. Vyberte svůj účet a stiskněte tlačítko . Přístroj vyplní e-mailovou adresu a heslo.

- ▶ Pokud po přihlášení stisknete **ČERVENÉ (A)** tlačítko, zobrazí se překryvné okno **Můj účet**. V tomto okně můžete vybrat možnosti **Odhlásit**, **Změnit informace o účtu**, **Provázat účty služeb**, **Odebrat účty ze zařízení** a **Deaktivovat účet**.
- ▶ Chcete-li si vypůjčit filmy nebo nakoupit placeně aplikace, musí být k vašemu účtu registrována platební karta. Pokud nemáte k účtu registrovanou kartu, vyberte položku **Změnit informace o účtu**. Na stránce změny informací o účtu vyberte položku **Register Card** a stiskněte tlačítko . Dále postupujte dle pokynů na obrazovce.

Než začnete používat položku Filmy a seriály či Aplikace

Pokud nemáte nastavenou službu **Smart Hub**, při prvním použití položky **Filmy a seriály** či **Aplikace** vás přístroj vyzve k provedení nastavení služby **Smart Hub**.

1. Na hlavní obrazovce vyberte buď položku **Filmy a TV pořady**, nebo položku **Aplikace** a stiskněte tlačítko . Pokud jste vybrali položku **Aplikace**, pokračujte krokem 4.
2. Pokud jste vybrali položku **Filmy a TV pořady**, zobrazí se překryvné okno služby **Smart Hub** s výzvou k nastavení služby **Smart Hub**. Vyberte položku **Ano** a stiskněte tlačítko . Zobrazí se uvítací obrazovka.
3. Vyberte položku **Start** a stiskněte tlačítko . Zobrazí se obrazovka **Podmínky použití** a zásady ochrany osobních údajů služby **Smart Hub**.
4. Na obrazovce **Podmínky použití** a zásady ochrany osobních údajů služby **Smart Hub** si projděte jak podmínky použití, tak zásady ochrany osobních údajů. Tyto podmínky musíte přijmout.
5. Přejděte dolů a klepněte na tlačítko **Zobrazit podrobnosti**, tak zobrazíte kompletní dokumenty.
6. Po přečtení přejděte zpět na první pole záznamu a stiskněte tlačítko  pro vyjádření souhlasu s podmínkami použití a zásadami ochrany osobních údajů.
7. Dvojitým stisknutím tlačítka **▶** přejděte na obrazovku **Doplňk zásad ochrany osobních údajů**.
8. Klepněte na tlačítko **Zobrazit podrobnosti**, tak zobrazíte kompletní znění.
9. Po přečtení přejděte zpět nahoru k poli záznamu a stiskněte tlačítko .

| POZNÁMKA |

- ▶ **Doplňk zásad ochrany osobních údajů** nemusíte přijmout, v takovém případě však nemusí být dostupné některé funkce **Smart televizoru**.
- 10. Dvakrát stiskněte tlačítko **▶**. Zobrazí se obrazovka **Nastavení dokončeno**. Stiskněte tlačítko .



Práce s filmy a seriály

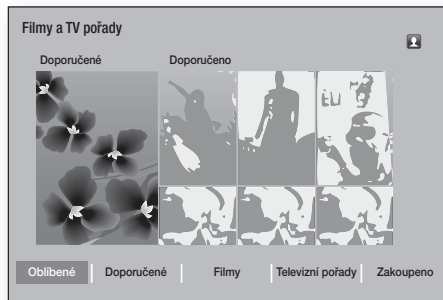

Můžete stahovat či streamovat placené i bezplatné filmy a seriály a sledovat je na svém televizoru.





1. Na hlavní obrazovce vyberte položku **Filmy a TV pořady** a stiskněte tlačítko .
2. Vyberte některý z filmů **Doporučené** nebo **Doporučeno** a stiskněte tlačítko . Zobrazí se stránka daného filmu.



NEBO

Pomocí tlačítka  přejděte na konec obrazovky. Vyberte položku **Obilíbené**, **Doporučené**, **Filmy**, **Televizní pořady** nebo **Zakoupeno** a stiskněte tlačítko .

Na zobrazené obrazovce vyberte pomocí tlačítek   seriál nebo film a stiskněte tlačítko .

Na obrazovce Seriály nebo Filmy můžete rovněž vybrat položku **Novinky**, **Nejoblíbenější** nebo **Žánry** a procházet tak další dostupné seriály či filmy. Na obrazovce **Žánr** pomocí tlačítek   vyberte žánr a stiskněte tlačítko .

Výběr na stránce se seriály či filmy provedete pomocí tlačítek   a potvrdíte jej stisknutím tlačítka .

3. Chcete-li se na vybraný titul podívat, vyberte položku **Sledovat** a stiskněte tlačítko . Zobrazí se obrazovka se seznamem umístění, ze kterých si můžete film půjčit. Rovněž budou zobrazeny ceny.
4. Vyberte umístění a stiskněte tlačítko . Přehrávání filmu spustíte dle pokynů na obrazovce.

| POZNÁMKA |

- ▶ Pokud jste se nepřihlásili k účtu Samsung, po kroku 3 se zobrazí přihlašovací obrazovka, pomocí které se budete muset přihlásit.

- ▶ Pokud ke svému účtu Samsung nemáte přiřazenu platební kartu, zobrazí se po přihlášení obrazovka Registrovat kartu. Postupujte dle pokynů na obrazovce. Abyste si mohli půjčovat filmy a nakupovat placené aplikace, musí být u vašeho účtu registrována platební karta.

Použití obrazovky Aplikace

Prostřednictvím televizoru můžete z internetu stahovat aplikace a získat přístup k různým bezplatným i placeným aplikacím, které lze na televizoru používat. Pro přístup k některým aplikacím je nezbytný účet Samsung.



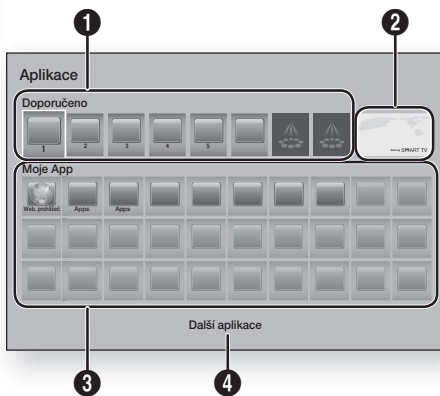



Stručně o obrazovce Aplikace













1	<p>Doporučeno : Zobrazuje doporučený obsah pod kontrolou společnosti Samsung.</p> <p>Slouží k přístupu k různým placeným a bezplatným aplikacím, které si můžete stáhnout.</p>
2	<p>Populární aplikace : Pomocí tlačítek   zvýrazněte zobrazenou populární aplikaci a stiskněte tlačítko . Zobrazí se informace o populární aplikaci.</p>
3	<p>Moje App : Zobrazuje vaše vlastní aplikace upravitelné na obrazovce Všechny stažené soubory.</p>
4	<p>Další aplikace : Výběrem položky Další aplikace přejdete na obrazovku Všechny stažené soubory, kde můžete přidat, upravit či odstranit aplikace nebo zobrazit všechny stažené aplikace.</p>

Stahování aplikací





Prostřednictvím služby Aplikace Samsung si můžete stáhnout placené nebo bezplatné aplikace Samsung Apps.

1. Na obrazovce Aplikace vyberte položku **Samsung Apps** a stiskněte tlačítko . Zobrazí se obrazovka Aplikace Samsung.
2. V horní části obrazovky pod položkou **Novinky** je zobrazeno několik nových aplikací. Pomocí tlačítek   můžete seznamem procházet doprava a doleva a vybrat aplikaci. Stisknutím tlačítka  zobrazíte další informace o aplikaci. Je-li aplikace bezplatná, můžete ji stáhnout výběrem možnosti **Stáhnout** a stisknutím tlačítka . Pokud se jedná o placenou aplikaci, vyberte položku **Koup.**, stiskněte tlačítko  a postupujte dle pokynů na obrazovce.

| POZNÁMKA |

- ▶ Abyste mohli nakupovat aplikace, musíte být přihlášení k účtu Samsung a mít k tomuto účtu registrovanou platební kartu. Přihlaste se stisknutím **ČERVENÉHO (A)** tlačítka na dálkovém ovládacím.
 - ▶ Pokud nemáte registrovanou kartu, stiskněte po přihlášení znovu **ČERVENÉHO (A)** tlačítko a ve zobrazeném překryvném okně vyberte položku Změnit informace o účtu. Na stránce Změnit informace o účtu vyberte položku Registrovat kartu a stiskněte tlačítko . Dále postupujte dle pokynů na obrazovce.
 - ▶ Rovněž můžete vybírat a stahovat aplikace prostřednictvím kategorií uvedených na levé straně obrazovky. Pokyny naleznete v kroku 4.
3. Po stažení aplikace vyberte položku **Spustit** a stisknutím tlačítka  aplikaci spustíte. Chcete-li aplikaci spustit později, stiskněte tlačítko **RETURN**. V obou případech se na obrazovce Aplikace zobrazí ikona dané aplikace.
 4. Chcete-li zobrazit další aplikace, přejděte pomocí tlačítek   na seznam kategorií na levé straně obrazovky.
 5. Pomocí tlačítek   vyberte kategorii. Po zvýraznění každé kategorie se na pravé straně zobrazí jiná sada aplikací.
 6. Pomocí tlačítka  přejděte k aplikacím, mezi těmito aplikacemi můžete procházet pomocí tlačítek  .
 7. Podrobnější informace o aplikaci zobrazíte jejím výběrem a stisknutím tlačítka .
 8. Chcete-li aplikaci stáhnout, postupujte dle pokynů kroku 2 a 3.

Spuštění aplikace

1. Na hlavní obrazovce vyberte položku **Aplikace** a stiskněte tlačítko .
2. Na obrazovce Aplikace pomocí tlačítek     vyberte aplikaci a stiskněte tlačítko . Daná aplikace se spustí.

Použití obrazovky Všechny stažené soubory

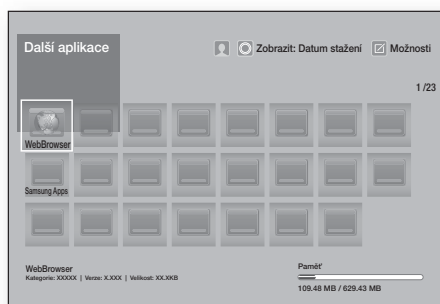







Na obrazovce Všechny stažené soubory je uveden seznam stažených aplikací. Tato obrazovka umožňuje:

- Třídít aplikace na obrazovce Všechny stažené soubory podle **Datum stažení**, **Naposledy spuštěné** a **Titul**.
- Použít řadu funkcí nabídky Úpravy na aplikace uvedené v oblasti Moje aplikace včetně aktualizace aplikací, přesunu aplikací do složek, odstranění aplikací z oblasti Moje aplikace a zamčení aplikací.
- Spouštět aplikace.

Třídění aplikací







Chcete-li setřídít aplikace na obrazovce Všechny stažené soubory, postupujte následovně:

1. Na hlavní obrazovce vyberte položku **Aplikace** a stiskněte tlačítko .
2. Na obrazovce Aplikace přejděte pomocí tlačítka  na položku Stažené na konci stránky a stiskněte tlačítko .
3. Na obrazovce Všechny stažené soubory přejděte pomocí tlačítek   na položku **View** v horní části obrazovky a stiskněte tlačítko .
4. Ve zobrazeném rozevíracím seznamu vyberte položku **Datum stažení**, **Naposledy spuštěné** nebo **Titul** a stiskněte tlačítko . Aplikace na obrazovce Všechny stažené soubory jsou setříděny podle vámi vybraného kritéria.

Použití funkcí nabídky Možnosti

Zamknout/Odemk.



Pomocí funkce Zamknout/odemknout a Bezpečnostní kód PIN můžete zamknout aplikace, aby je nebylo možné spustit z obrazovky Aplikace nebo Všechny stažené soubory. Výchozí kód PIN je 0000.

1. Na obrazovce Všechny stažené soubory přejděte pomocí tlačítek ▲► na položku **Možnosti** v horní části obrazovky a stiskněte tlačítko .
2. Vyberte položku **Zamknout/Odemk.** a stiskněte tlačítko .
3. Když se zobrazí zpráva Služba zámku, pomocí číselných tlačítek na dálkovém ovládacím zaďte kód PIN.
4. Chcete-li aplikaci zamknout, vyberte ji a stiskněte tlačítko . Na aplikaci se zobrazí zámek. Stejným způsobem můžete zamknout i další jednotlivé aplikace.
5. Chcete-li odemknout nebo zamknout aplikaci, vyberte aplikaci a stiskněte tlačítko .
6. Chcete-li naráz zamknout všechny aplikace, pomocí tlačítek ▲► vyberte tlačítko **Zamk. vše** a stiskněte tlačítko .
7. Chcete-li naráz odemknout všechny zamknuté aplikace, pomocí tlačítek ▲► vyberte tlačítko **Odemknout vše** a stiskněte tlačítko .
8. Stisknutím tlačítka **RETURN** se vrátíte na obrazovku Aplikace. U zamčených aplikací bude v pravém horním rohu zobrazen zámek.

Upravit Moje ap.

Nabídka Upravit moje aplikace umožňuje přidávat aplikace do oblasti Moje aplikace a rovněž je z této oblasti odstraňovat. Rovněž umožňuje změnit rozmístění aplikací v oblasti Moje aplikace.





Přidání aplikací do oblasti Moje aplikace

1. Na obrazovce Všechny stažené soubory přejděte pomocí tlačítek ▲► na položku **Možnosti** v horní části obrazovky a stiskněte tlačítko .
2. Vyberte položku **Upravit Moje ap.** a stiskněte tlačítko . Zobrazí se obrazovka Upravit moje aplikace.
3. Vyberte barevnou aplikaci z horní řádky aplikací a stiskněte tlačítko . Barevná ikona aplikace se zobrazí v oblasti Moje aplikace níže a ikona aplikace v horní řádce zšedne.





| POZNÁMKA |

- Zšedlé aplikace jsou již v oblasti Moje aplikace.
4. Když se vrátíte na obrazovku Aplikace, aplikace se zobrazí v oblasti Moje aplikace.

Odstranění aplikace z oblasti Moje aplikace







1. Na obrazovce Všechny stažené soubory přejděte pomocí tlačítek ▲► na položku **Možnosti** v horní části obrazovky a stiskněte tlačítko .
2. Vyberte položku **Upravit Moje ap.** a stiskněte tlačítko . Zobrazí se obrazovka Upravit moje aplikace.
3. Vyberte aplikaci, kterou chcete odstranit z oblasti Moje aplikace, stiskněte tlačítko  a poté najedte pomocí tlačítek ▲▼◀► na ikonu **X**. Zobrazí se překryvné okno Odebrání z mých aplikací.
4. Vyberte položku **Ano** a stiskněte tlačítko .
5. Když se vrátíte na obrazovku Aplikace, aplikace bude odebrána z oblasti Moje aplikace.

Přesunutí aplikace v oblasti Moje aplikace

1. Na obrazovce Všechny stažené soubory přejděte pomocí tlačítek ▲► na položku **Možnosti** v horní části obrazovky a stiskněte tlačítko .
2. Vyberte položku **Upravit Moje ap.** a stiskněte tlačítko . Zobrazí se obrazovka Upravit moje aplikace.
3. Vyberte aplikaci, kterou chcete v oblasti Moje aplikace přesunout, stiskněte tlačítko  a poté pomocí tlačítek ▲▼◀► přesuňte ikonu aplikace ve směru jedné z šipek (<, >, ^ atd.) zobrazených okolo ikony. Ikona aplikace se posune ve vybraném směru.
4. Až umístíte ikonu aplikace na požadované místo, stiskněte tlačítko .
5. Když se vrátíte na obrazovku Aplikace, daná aplikace bude umístěna tak, jak jste zvolili.





Vytv. složku

Funkce Vytvořit složku umožňuje vytvořit složku na obrazovce Stažené soubory, do které můžete umístit aplikace.







1. Na obrazovce Všechny stažené soubory přejděte pomocí tlačítek ▲► na položku **Možnosti** v horní části obrazovky a stiskněte tlačítko .
2. Vyberte položku **Vytv. složku** a stiskněte tlačítko . Zobrazí se překryvné okno Zadejte název složky.
3. Stiskněte tlačítko . Zobrazí se klávesnice.
4. Vyberte tlačítko **Smazat** na pravé straně a stiskněte tlačítko , tak odstraníte složku 1 ze vstupního pole. Poté pomocí klávesnice zadejte název pro danou složku.
5. Po dokončení vyberte položku **Hotovo** na pravé straně a stiskněte tlačítko . Zobrazí se překryvné okno.
6. Vyberte položku **OK** a stiskněte tlačítko . Na levé straně aplikací v seznamu aplikací se zobrazí nová složka.

Přes. do složky

Funkce Přesunout do složky umožňuje přesunovat aplikace do složky dle výběru.





1. Na obrazovce Všechny stažené soubory přejděte pomocí tlačítek ▲► na položku **Možnosti** v horní části obrazovky a stiskněte tlačítko .
2. Vyberte položku **Přes. do složky** a stiskněte tlačítko . Zobrazí se obrazovka Přesunout do složky.
3. Pomocí tlačítek ▲▼◀► přejděte na aplikaci a vyberte ji stisknutím tlačítka . V levém horním rohu aplikace se zobrazí zatržítko.
4. Chcete-li aplikaci odznačit, stiskněte tlačítko . Zatržítko zmizí.
5. Další aplikace můžete vybrat opakováním kroku 3.



| POZNÁMKA |

- Chcete-li vybrat všechny stažené aplikace, vyberte položku **Vybrat vše** v pravém horním rohu obrazovky a stiskněte tlačítko . Chcete-li zrušit výběr všech aplikací, vyberte položku **Zrušit výběr všech** vpravo nahoře na obrazovce a stiskněte tlačítko .
6. Po dokončení vyberte položku **Vybrat složku** v horní části obrazovky a stiskněte tlačítko . Zobrazí se překryvné okno Vyberte složku.
 7. V překryvném oknu Vyberte složku vyberte pomocí tlačítek ▲▼ složku, do které chcete přesunout vybrané aplikace, a stiskněte tlačítko .
 8. Zobrazí se překryvné okno Aplikace přesunuty. Stiskněte tlačítko .
 9. Chcete-li složku otevřít, pomocí tlačítek ▲▼◀► ji zvýrazněte a stiskněte tlačítko .

Přejm. složku





Funkce Přejmenovat složku umožňuje přejmenovat stávající složku.

1. Na obrazovce Všechny stažené soubory přejděte pomocí tlačítek ▲► na položku **Možnosti** v horní části obrazovky a stiskněte tlačítko .
2. Vyberte položku **Přejm. složku** a stiskněte tlačítko . Zobrazí se obrazovka Přejmenovat složku a bude zvýrazněna složka.
3. Pomocí tlačítek ▲▼◀► zvýrazněte požadovanou složku a stiskněte tlačítko . Zobrazí se překryvné okno Přejmenovat.
4. Stiskněte tlačítko . Zobrazí se klávesnice.
5. Zadejte název složky. Po dokončení vyberte položku **Hotovo** na pravé straně a stiskněte tlačítko . Znovu se zobrazí překryvné okno Přejmenovat a bude zobrazovat nový název.





6. Vyberte položku **OK** a stiskněte tlačítko . Složka je přejmenována.
7. Vyberte položku **Zavřít** v pravé části obrazovky a stiskněte tlačítko .

Odstranit

Funkce Odstranit umožňuje odstraňovat aplikace a složky z obrazovky Moje aplikace. Pokud se ve složce nachází aplikace, jsou současně odstraněny složka i aplikace. Odstranění odstraňuje aplikace trvale. Pokud budete chtít znovu použít odstraněnou aplikaci, budete ji muset znovu stáhnout.

1. Na obrazovce Všechny stažené soubory přejděte pomocí tlačítek ▲► na položku **Možnosti** v horní části obrazovky a stiskněte tlačítko .
2. Vyberte položku **Odstranit** a stiskněte tlačítko . Zobrazí se obrazovka Odstranit.
3. Pomocí tlačítek ▲▼◀► přejděte na aplikaci nebo složku a vyberte ji stisknutím tlačítka . V levém horním rohu aplikace nebo složky se zobrazí zatržítko.
4. Chcete-li aplikaci odznačit, stiskněte tlačítko . Zatržítko zmizí.
5. Další aplikace nebo složky můžete vybrat opakováním kroku 3.

| POZNÁMKA |

- Chcete-li vybrat všechny stažené aplikace, vyberte položku **Vybrat vše** v pravém horním rohu obrazovky a stiskněte tlačítko . Chcete-li zrušit výběr všech aplikací, vyberte položku **Zrušit výběr všech** vpravo nahoře na obrazovce a stiskněte tlačítko .
6. Po dokončení výběru vyberte položku **Odstranit** v horní části obrazovky a stiskněte tlačítko . Zobrazí se okno odstranění.
 7. Vyberte položku **Ano** a stiskněte tlačítko . Budou odstraněny všechny vybrané aplikace.

| POZNÁMKA |

- Zamčenou aplikaci či složku není možné okamžitě odstranit. Pokud pro odstranění vyberete zamčenou aplikaci nebo složku, při vykonávání kroku 7 se zobrazí překryvné okno Služba zámku. Do překryvného okna zadejte bezpečnostní kód PIN a stiskněte tlačítko . Zámek bude uvolněn a aplikace či složka bude odstraněna.

Aktualiz. apl.

Pokud je třeba aktualizovat aplikaci na nejnovější verzi, vyberte možnost **Moje aplikace** a pak možnost **Další aplikace**. Na obrazovce Další aplikace vyberte možnost **Aktualiz. apl.** a pak vyberte aplikaci ze seznamu. Bude zahájena aktualizace aplikace na nejnovější verzi. Nabídka **Aktualiz. apl.** se však na obrazovce zobrazí pouze v případě, že je nutná aktualizace.

Screen Mirroring

Funkce Zrcadlení obrazovky umožňuje zobrazit displej chytrého telefonu nebo jiného mobilního zařízení na obrazovce televizoru připojeného k systému domácího kina.

1. Na hlavní obrazovce Blu-ray stiskněte **MODRÉ (D)** tlačítko na dálkovém ovládacím. Zobrazí se obrazovka Zrcadlení obrazovky.
2. Na vašem zařízení spusťte aplikaci AllShare Cast.
3. Na vašem zařízení vyhledejte v seznamu dostupných zařízení název systému domácího kina a vyberte jej.
4. Na televizoru se zobrazí zpráva o připojování (např. Připojování k zařízení Android_92gb...) a poté zpráva o navázání připojení.
5. Po chvíli se na vašem televizoru zobrazí obraz vašeho zařízení.

| POZNÁMKA |

- ▶ Při použití funkce Zrcadlení obrazovky může za určitých okolností dojít k zadržávání videa a výpadkům zvuku.
- ▶ Lze připojit zařízení podporující funkce AllShare Cast. Připojení zařízení některých výrobců nemusí být plně podporováno. Další informace o podpoře připojení mobilních zařízení naleznete na webu výrobce.
- ▶ Přenosy prostřednictvím Bluetooth mohou rušit signál funkce Zrcadlení obrazovky. Před použitím funkce Zrcadlení obrazovky doporučujeme vypnout v chytrém telefonu nebo jiném mobilním zařízení funkci Bluetooth.

Použití webového prohlížeče

Na internet lze přistupovat prostřednictvím aplikace Webový prohlížeč.

Na hlavní obrazovce vyberte položku **Web. prohlížeč** a stisknete tlačítko .

| POZNÁMKA |

- ▶ Když spustíte webový prohlížeč a přístroj je kabelem HDMI připojen k televizoru kompatibilnímu s BD Wise – a BD Wise je zapnuto – prohlížeč vyplní celou obrazovku a rozlišení televizoru je automaticky optimalizováno.
- ▶ Webový prohlížeč není kompatibilní s aplikacemi Java.
- ▶ Pokud se pokusíte stáhnout soubor a ten nelze uložit, zobrazí se chybová zpráva.
- ▶ Nemí podporován e-obchod (online nákup zboží).
- ▶ Technologie ActiveX není podporována.
- ▶ Na některé weby či pro určité firemní prohlížeče může být přístup zablokovan.

Procházení odkazů a režim ukazatele

Webový prohlížeč poskytuje dva typy prohlížení, Režim ukazatele a Procházení odkazů. Při prvním spuštění prohlížeče je aktivní režim Režim ukazatele.

Pokud k navigaci ve webovém prohlížeči používáte myš, doporučujeme ukončit režim Režim ukazatele. Pokud k navigaci ve webovém prohlížeči používáte dálkové ovládání, doporučujeme vám nahradit režim Režim ukazatele za režim Procházení odkazů. Režim Procházení odkazů přesune zvýraznění ve webovém prohlížeči z jednoho odkazu na další, a když používáte dálkové ovládání, je mnohem rychlejší než režim Režim ukazatele.

Chcete-li aktivovat režim Procházení odkazů postupujte následovně:

1. Pomocí tlačítek **▲▼◀▶** na dálkovém ovládacím přesuňte ukazatel na ikonu režimu Procházení odkazů v pravé horní části obrazovky. Ikona režimu Procházení odkazů je třetí ikona zprava. Ukazatel bude na správné pozici, pokud ikona zmoudrá a na obrazovce se zobrazí pojem „Směrové proch.“.
2. Stisknete tlačítko . Režim Procházení odkazů je aktivován a bude aktivován při každém spuštění webového prohlížeče.

Stručně o ovládacím panelu

Ovládací panel, který se nachází v horní části obrazovky, obsahuje řadu ikon, které spouští celou řadu užitečných funkcí. Ikony jsou popsány níže od levé strany obrazovky.

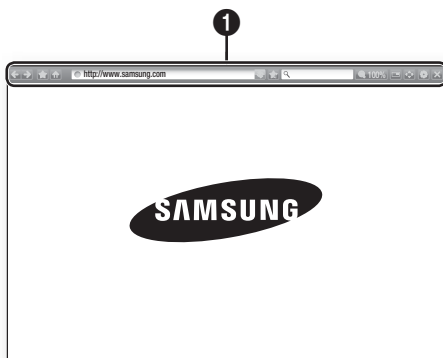

- : Přejde na předchozí stránku.
- : Přejde na následující stránku.
- : Zobrazí obrazovky Záložky a Historie. Do záložek můžete přidat aktuální stránku, můžete vybrat stávající záložku a upravovat či odstraňovat záložky. Rovněž můžete procházet historii prohlížeče a navštívit dříve zobrazené stránky.
- : Přejde na domovskou stránku webového prohlížeče.
- : Umožňuje ručně zadat adresu stránky pomocí zobrazené klávesnice.
- : Znovu načte a tím aktualizuje aktuální stránku.
- : Přidá aktuální stránku do záložek.
- : Umožňuje vyhledávat informace zadáváním slov nebo znaků pomocí zobrazené klávesnice. Viz Použití zobrazené klávesnice na této stránce.
- 100% : Umožňuje procentuálně zvětšit či zmenšit obraz.
- : Aktivuje funkci PIP.
- : Umožňuje přepínat mezi režimem Režim ukazatele a Procházení odkazů.
- : Umožňuje konfigurovat nastavení prohlížeče. Viz „Použití nabídky Nastavení“ na straně 52.
- : Ukončí webový prohlížeč.

Použití zobrazené klávesnice

Když klepnete na tlačítko , nebo přejedete na data či vstupní textové pole a stisknete tlačítko , zobrazí se klávesnice.





Chcete-li používat zobrazenou klávesnici pomocí dálkového ovládání, postupujte následovně:

1. Pomocí tlačítek na dálkovém ovládání zvýrazněte požadované písmeno nebo číslo.
2. Stisknutím tlačítka vložíte písmeno nebo číslo do vstupního pole.
3. Chcete-li používat velká písmena, zvýrazněte klávesu **Caps** vlevo nahoře a stiskněte tlačítko . Opětovným stisknutím tlačítka při zvýrazněné klávese **Caps** se vrátíte na malá písmena.
4. Chcete-li vkládat symboly či další interpunkční znaménka, zvýrazněte klávesu **123#&** na levé straně a stiskněte tlačítko .
5. Chcete-li odstranit zadaný znak, zvýrazněte tlačítko a stiskněte tlačítko .
6. Chcete-li odstranit zadané znaky, zvýrazněte tlačítko **Smazat** a stiskněte tlačítko .
7. Po dokončení zadání zvýrazněte položku **Hotovo** a stiskněte tlačítko .

| POZNÁMKA |



- Pokud máte k přístroji připojenu bezdrátovou klávesnici, můžete zadávat písmena, čísla, symboly a interpunkční znaménka pomocí této klávesnice. Vezměte na vědomí, že bezdrátová klávesnice bude fungovat pouze v momentě, kdy je zobrazena klávesnice na obrazovce, a lze ji používat pouze k zadávání písmen, čísel, symbolů a interpunkčních znamének.

Možnosti zobrazené klávesnice

Chcete-li přejít na možnosti zobrazené klávesnice, zvýrazněte tlačítko  v levé spodní části klávesnice a stiskněte tlačítko .

Jazyk	Vyberte jazyk klávesnice. Na výběr je angličtina, francouzština, ruština a další jazyky.
Našeptávání	Klávesnice vám během psaní bude našeptávat slova. Tuto funkci můžete Zapnuto nebo Vypnuto .
Odhad následujícího písmene	Klávesnice bude během psaní odhadovat následující písmeno. Odhad bude zobrazen v kroužku u písmene, které jste právě zadali. Můžete tak vybrat odhadované písmeno, nebo zcela jiné písmeno. Tuto funkci můžete Zapnuto nebo Vypnuto .

Použití nabídky Nastavení

Nabídka Nastavení obsahuje funkce, které určují chod prohlížeče a bezpečnostní funkce prohlížeče. Chcete-li otevřít nabídku Nastavení, zvýrazněte na ovládacím panelu ikonu  a stiskněte tlačítko . Chcete-li vybrat některou z možností nabídky nastavení, zvýrazněte danou možnost a stiskněte tlačítko .

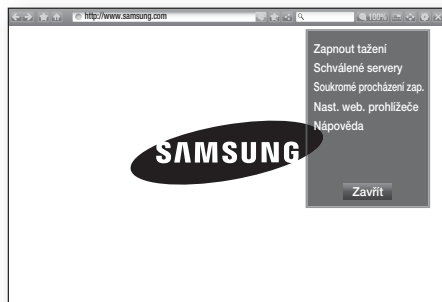

Zapnout tažení/ Vypnout tažení	Zapnuto a Vypnuto funkci Uchopení. Je-li funkce Uchopení aktivní, můžete webovou stránkou pohybovat nahoru a dolů, aniž by bylo nutné uchopit posuvnou lištu. Funkce Uchopení je dostupná pouze v režimu Režim ukazatele.
---	---

Schválené servery

Umožňuje omezit přístup dětí na nevhodné webové stránky umožněním přístupu pouze na vámi zadané stránky.

Při každém přístupu k funkci **Schválené servery** se zobrazuje obrazovka Kód PIN. Při prvním použití funkce **Schválené servery** zadejte pomocí číslic na dálkovém ovládání výchozí kód PIN 0000. Kód PIN můžete změnit pomocí funkce Resetovat heslo pro schválené weby. Viz níže.

- **Schválené servery:** Zapíná a vypíná funkci Schválené weby.
- **Obnovit heslo pro Schválené servery:** Změna hesla funkce Schválené weby.
- **Přidat akt. str.:** Umožňuje přidat aktuálně zobrazený web na seznam schválených webů.
- **Správa schválených serverů:** Umožňuje ručně zadat adresy URL, které chcete přidat na seznam schválených webů, a odstraňovat weby ze seznamu schválených webů. Pokud zapnete funkci **Schválené servery** a do seznamu schválených webů nepřidáte žádný web, nebude možné přistupovat na žádné internetové stránky.

Soukromé procházení zap./vyp.

Aktivace a deaktivace režimu Soukromí. Když je aktivován režim Soukromí, prohlížeč neuchovává adresy URL navštívených stránek. Chcete-li aktivovat režim Soukromí, vyberte položku **OK**.

Pokud je aktivován režim Soukromí, v horní části obrazovky před adresou URL se zobrazí ikona „Stop“. Když je režim Soukromí zapnutý a chcete jej vypnout, znovu jej vyberte.

Nast. web. prohlížeče	<ul style="list-style-type: none"> ▪ Nast. jako dom. str. : Umožňuje nastavit domovskou stránku prohlížeče. ▪ Pop-up Block : Zapíná a vypíná blokování vyskakovacích oken. ▪ Ad Block : Umožňuje nastavit blokování reklam a vybrat adresy URL, ze kterých budou reklamy blokovány. ▪ General : Umožňuje odstranit osobní data, jako je historie navštívených stránek a data prohlížeče (soubory cookie apod.), a obnovit všechna výchozí nastavení webového prohlížeče. ▪ Encoding : Umožňuje nastavit kódování webových stránek na automatické nebo ručně vybrat kódování ze seznamu. ▪ Pointer : Umožňuje nastavit rychlost ukazatele, je-li používán režim Ukazatel, a Zapnout a Vypnout funkci Chytrý ukazatel. ▪ Browser Information : Zobrazuje číslo verze a autorská práva aplikace Webový prohlížeč.
Nápověda	Poskytuje základní informace o používání webového prohlížeče.

| POZNÁMKA |





- ▶ V závislosti na webu nemusí být některé funkce webového prohlížeče aktivní. Neaktivní funkce budou zšedlé a nebude možné je používat.

Provázání účtů internetových služeb na přístroj

Funkce Provázání účtů služeb umožňuje provázat váš přístroj na vaše účty internetových služeb, takže váš přístroj může automaticky přihlašovat k těmto službám při spuštění aplikace dané služby.

Chcete-li vytvořit provázání účtů služeb, postupujte následovně:

1. Na hlavní obrazovce stiskněte na dálkovém ovládní **ČERVENÉ (A)** tlačítko, tak se přihlásíte k účtu Samsung.
2. Po přihlášení znovu stiskněte **ČERVENÉ (A)** tlačítko na dálkovém ovládní.
3. Vyberte položku **Spojít účty služeb** na překryvné obrazovce Můj účet a stiskněte tlačítko .

4. Na obrazovce Provázání účtů služeb vyberte službu, kterou chcete provázat s přístrojem a stiskněte tlačítko .
5. Vyberte položku **Register** a stiskněte tlačítko .
6. Na obrazovce ID a heslo zadejte pomocí zobrazené klávesnice svoje ID pro danou službu. Po dokončení vyberte položku **Hotovo** a stiskněte tlačítko .
7. Stejný postup platí i pro heslo. Po dokončení vyberte položku **Hotovo** a stiskněte tlačítko .
8. Vyberte položku **OK** a stiskněte tlačítko .

BD-LIVE™

Po připojení přístroje k síti si můžete vychutnat různé služby spojené s filmy na discích BD-LIVE.

1. Připojte jednotku USB flash ke konektoru USB na přední straně přístroje a ověřte volnou paměť. Na paměťovém zařízení musí být nejméně 1 GB volného místa pro služby BD-LIVE.
2. Na domovské obrazovce vyberte položku **Nastavení** a stiskněte tlačítko .
3. Vyberte položku **Síť** a stiskněte tlačítko .
4. Vyberte položku **Nastavení BD-Live** a poté stiskněte tlačítko .
5. Vyberte položku **Správa BD dat** a poté stiskněte tlačítko .
6. Vyberte položku **Volba zařízení** a stiskněte tlačítko .
7. Vyberte zařízení USB a stiskněte tlačítko .
8. Vložte disk Blu-ray, který podporuje BD-LIVE.
9. Vyberte položku ze seznamu obsahu BD-LIVE nabízeného výrobcem disku.

| POZNÁMKA |

- ▶ Způsob práce s BD-LIVE a nabízeným obsahem se může lišit v závislosti na výrobcí disku.

Další informace

Poznámka



Připojení

VÝSTUP HDMI

- V závislosti na vašem televizoru nemusí některá výstupní rozlišení HDMI fungovat.
- Pro sledování videa s technologií 3D je vyžadováno připojení HDMI.
- Při použití dlouhého kabelu HDMI se na obrazovce může objevit zrnění. Pokud k tomu dojde, nastavte v nabídce funkci **HDMI Deep Color** na **Vyp.**

Nastavení

Nastavení 3D

- U některých disků 3D lze přehrávání filmu ve 3D zastavit jedním stiskem tlačítka . Film se zastaví a 3D režim je deaktivován. Pokud chcete během přehrávání filmu ve 3D změnit nastavení 3D, jednou stiskněte tlačítko . Zobrazí se nabídka Blu-ray. Znovu stiskněte tlačítko  a poté v nabídce Blu-ray vyberte položku Nastavení 3D.
- V závislosti na obsahu a pozici obrazu na televizoru můžete vidět vlevo, vpravo nebo na obou stranách svislé černé pruhy.

Poměr stran obrazu

- V závislosti na typu disku nemusí být některé poměry stran dostupné.
- Pokud vyberete poměr stran a položku odlišnou od skutečného poměru stran televizoru, může se obraz zdát zdeformovaný.
- Pokud vyberete poměr stran **16:9 původní**, váš televizor může zobrazit formát **4:3 Pillarbox** (s černými pruhy po stranách).

BD Wise (pouze pro produkty Samsung)

- Při zapnutí BD Wise se rozlišení automaticky nastaví na výchozí rozlišení BD Wise a v nabídce Rozlišení se objeví položka BD Wise.
- Funkci BD Wise nemůžete použít, pokud je přístroj připojen k zařízení, které nepodporuje BD Wise.
- Pro správný provoz funkce BD Wise nastavte nabídku BD Wise přístroje i televizoru na On (Zapnuto).

Digitální výstup

- Vyberte správné nastavení položky Digitální výstup, jinak uslyšíte jen šum nebo vůbec nic.
- Pokud zařízení HDMI (AV přijímač, televizor) není kompatibilní s komprimovanými formáty (Dolby Digital, DTS), je na výstupu zvuk ve formátu PCM.
- Běžné disky DVD nemají zvuk BONUSVIEW ani zvukové efekty navigace.
- Některé disky Blu-ray nemají zvuk BONUSVIEW ani zvukové efekty navigace.
- Toto nastavení digitálního výstupu nemá vliv na analogový (stereo) zvuk ani na HDMI výstup zvuku pro televizor. Ovlivní optický výstup a HDMI výstup zvuku v případě, že je přístroj připojen k AV přijímači.
- Při přehrávání zvukových stop MPEG je zvukový signál na výstupu ve formátu PCM nezávisle na nastavení digitálního výstupu (PCM nebo Bitstream).
- Digitální výstup lze aktivovat nastavením položky **Výběr reproduktoru** na hodnotu **TV reproduktor**.

Připojení k Internetu BD-LIVE

- Při práci s obsahem BD-LIVE může být připojení k Internetu omezeno.

Anynet+ (HDMI-CEC)

- V závislosti na vašem televizoru nemusí některá výstupní rozlišení HDMI fungovat. Další informace najdete v uživatelské příručce k televizoru.
- Tato funkce není k dispozici, pokud kabel HDMI nepodporuje CEC.
- Pokud váš televizor Samsung nese logo Anynet+, znamená to, že podporuje Anynet+.

Správa BD dat

- V režimu externí paměti se může přehrávání disku zastavit, pokud během přehrávání odpojíte zařízení USB.
- Podporována jsou pouze zařízení USB formátovaná systémem FAT (jmenovka svazku DOS 8.3). Doporučujeme používat zařízení USB podporující protokol USB 2.0 s rychlostí čtení/zápisu alespoň 4 MB/s.
- Obnovení přehrávání nebude fungovat poté, co paměťové zařízení naformátujete.
- Celková volná paměť pro správu dat BD se může lišit v závislosti na podmínkách.

DivX® Video On Demand

- Další informace o službě DivX(R) VOD naleznete na webu „<http://vod.divx.com>“.

Přední displej

- Nelze změnit jas tlačítka  a tlačítka **VOL +**, - (Hlasitost).

Nast. reproduktorů

- Když je položka **Výběr reproduktoru** nastavena na hodnotu **TV reproduktor**, zvuk je přehráván reproduktory televizoru.
- Chod funkce Automatická kalibrace zvuku trvá asi 3 minuty.
- Při použití funkce Automatická kalibrace zvuku nesmí být v přístroji vložen disk.
- Pokud je mikrofon ASC při nastavování Automatické kalibrace zvuku odpojen, nastavení je zrušeno.
- Když je Automatická kalibrace zvuku aktivována, zvukové efekty DSP, Dolby Pro Logic II a Režim SFE nefungují.
- Pokud je přístroj připojen k externím zařízením nebo dalším zařízením (jako například AUX, D. IN), Automatická kalibrace zvuku nemusí fungovat správně.

HDMI audio

- Pokud je zvuk HDMI veden na reproduktory televizoru, je automaticky smíchán do dvou kanálů.

Zpětný kanál zvuku

- Když je funkce Anynet+ (HDMI-CEC) vypnutá, funkce Zpětný kanál zvuku není k dispozici.
- Použití kabelu HDMI bet certifikace ARC (Zpětný kanál zvuku) může způsobit problémy s kompatibilitou.
- Funkce ARC je k dispozici, pouze pokud je připojen televizor podporující ARC.

Přehrávání

Přehrávání video souborů

- Video s vysokým datovým tokem 20 Mb/s a vyšším je na hranicích možností přístroje a může se během přehrávání zastavit.

Výběr jazyka zvuku

- Indikátor ◀ ▶ se nezobrazí, pokud sekce BONUSVIEW neobsahuje žádná nastavení zvuku BONUSVIEW.
- Dostupnost jazyků pro funkci Jazyk zvuku závisí na tom, jaké jazyky jsou uloženy na disku. Funkce nebo některé jazyky nemusí být k dispozici.
- Některé disky Blu-ray mohou nabízet možnost výběru zvukových stop v angličtině ve formátu PCM nebo Dolby Digital.

Výběr jazyka titulků

- V závislosti na konkrétním disku Blu-ray nebo DVD může nabídka disku umožňovat přepnutí na požadovaný jazyk titulků. Stiskněte tlačítko **DISC MENU**.
- Tato funkce závisí na tom, jaké jazyky titulků jsou na disku uloženy, a nemusí být dostupná u všech disků Blu-ray/DVD.
- Pokud disk Blu-ray obsahuje sekci BONUSVIEW, budou také zobrazeny informace o režimu BONUSVIEW hlavního filmu.
- Tato funkce současně přepíná primární i sekundární titulky.
- Zobrazí se celkový počet primárních respektive sekundárních titulků.

Přehrávání souborů JPEG

- V režimu celé obrazovky nelze zvětšit titulky a grafiku.

Přehrávání médií

Režim Dolby Pro Logic II

- Před výběrem režimu Dolby Pro Logic II připojte externí zařízení ke konektorům VSTUP ZVUKU (L a R) na přístroji. Pokud připojíte jen jeden vstup (pravý nebo levý), neuslyšíte prostorový zvuk.

Použití tlačítka Nástroje během prohlížení fotografií

- Pokud je systém připojen k televizoru kompatibilnímu s funkcí BD Wise, který má funkci BD Wise nastavenou na Zapnuto, nabídka Nastavení obrazu se neobjeví.
- Funkce Hudební kulisla nefunguje, pokud hudební soubor není ve stejné složce jako fotografie. Kvalita zvuku může být ovlivněna datovým tokem souboru MP3, velikostí fotografie a způsobem kódování.

Nastavení digitálního výstupu

Nastavení		PCM	Bitový tok (nezpracovaný)	Bitový tok (nové kódování DTS)	Bitový tok (nové kódování Dolby D)
Připojení		AV přijímač s podporou HDMI			
Zvuková stopa na disku Blu-ray	PCM	Až do PCM 7.1 kan.	PCM	Nové kódování DTS	Nové kódování Dolby Digital *
	Dolby Digital	Až do PCM 5.1 kan.	Dolby Digital	Nové kódování DTS	Nové kódování Dolby Digital *
	Dolby Digital Plus	Až do PCM 7.1 kan.	Dolby Digital Plus	Nové kódování DTS	Nové kódování Dolby Digital *
	Dolby TrueHD	Až do PCM 7.1 kan.	Dolby TrueHD	Nové kódování DTS	Nové kódování Dolby Digital *
	DTS	Až do PCM 7.1 kan.	DTS	Nové kódování DTS	Nové kódování Dolby Digital *
	DTS-HD High Resolution Audio	Až do PCM 7.1 kan.	DTS-HD High Resolution Audio	Nové kódování DTS	Nové kódování Dolby Digital *
	DTS-HD Master Audio	Až do PCM 7.1 kan.	DTS-HD Master Audio	Nové kódování DTS	Nové kódování Dolby Digital *
Zvuková stopa na disku DVD	PCM	PCM 2 kan.	PCM 2 kan.	PCM 2 kan.	PCM 2 kan.
	Dolby Digital	Až do PCM 5.1 kan.	Dolby Digital	Dolby Digital	Dolby Digital
	DTS	Až do PCM 7.1 kan.	DTS	DTS	DTS
Definice disku Blu-ray	Libovolný	Dekóduje zvuk hlavního filmu a zvuk BONUSVIEW na formát zvuku PCM a přidá zvukové efekty navigace.	Na výstupu je jen zvuk hlavního filmu, takže bitový tok zvuku může být dekódován AV přijímačem. Neuslyšíte zvuk BONUSVIEW ani zvukové efekty navigace.	Dekóduje zvuk hlavního filmu a zvuk BONUSVIEW společně na formát zvuku PCM a přidá zvukové efekty navigace, výsledek znovu kóduje jako zvuk PCM do formátu bitového toku DTS.	Dekóduje zvuk hlavního filmu a zvuk BONUSVIEW společně na formát zvuku PCM a přidá zvukové efekty navigace, výsledek znovu kóduje jako zvuk PCM do formátu bitového toku Dolby Digital nebo PCM.

- Pokud je zdrojový zvuk dvoukanálový nebo mono, nastavení „Re-encoded Dolby D“ (Nové kódování Dolby D) se neuplatní. Výstup bude dvoukanálový zvuk PCM.

Disky Blu-ray mohou obsahovat tři zvukové stopy:

- Zvuk hlavního filmu: Zvuková stopa hlavního filmu.
- Zvuk BONUSVIEW: Další zvuková stopa, například komentář režiséra nebo herce.
- Zvukové efekty navigace: Při některých operacích ovládání nabídky mohou znít zvukové efekty navigace. Každý disk Blu-ray má jiné zvukové efekty navigace.

Rozlišení podle typu obsahu

Nastavení		Typ obsahu	Disk Blu-ray	Obsah z Internetu/digitální obsah
		BD Wise	Rozlišení disku Blu-ray	1080p při 60 sn./s
Autom.	Filmová frekv. : Autom.	UHD výstup : Autom.	2160p při 24 sn./s	2160p při 24 sn./s
		UHD výstup : Vyp	1080p při 24 sn./s	1080p při 24 sn./s
		Filmová frekv. : Vyp	Max. rozlišení vstupu televizoru	Max. rozlišení vstupu televizoru
		Filmová frekv. : Autom. (24Fs) ★ Pouze 1080p a 1080i	1080p při 24 sn./s	1080p při 24 sn./s
		1080p	1080p při 60 sn./s	1080p při 60 sn./s
		1080i	1080i	1080i
		720p	720p	720p
		576p/480p	576p/480p	576p/480p

Nastavení		Typ obsahu	DVD	
		BD Wise	480i	
Autom.	Filmová frekv. : Autom.	Konverze DVD 24F : Autom.	UHD výstup : Autom.	2160p při 24 sn./s
			UHD výstup : Vyp	1080p při 24 sn./s
		Konverze DVD 24F : Vyp	Max. rozlišení vstupu televizoru	
		Filmová frekv. : Vyp	Max. rozlišení vstupu televizoru	
		Filmová frekv. : Autom. (Konverze DVD 24F : Autom.) ★ Pouze 1080p a 1080i	1080p při 24 sn./s	
		1080p	1080p při 60 sn./s	
		1080i	1080i	
		720p	720p	
		576p/480p	576p/480p	





| POZNÁMKA |

- ▶ Pokud televizor připojený k přístroji nepodporuje funkci Filmová frekvence nebo vybrané rozlišení, zobrazí se zpráva „Pokud se po zvolení možnosti „Ano“ nezobrazí obraz, počkejte 15 sekund, dokud se neobnoví předchozí rozlišení. Chcete změnit rozlišení?“. Pokud zvolíte možnost **Ano**, obrazovka televizoru na 15 sekund zhasne a potom se automaticky obnoví předchozí rozlišení.
- ▶ Pokud obrazovka po změně rozlišení zůstane černá, vyjměte všechny disky a potom stiskněte a podržte tlačítko  na horní straně přístroje na alespoň 5 sekund. Všechna nastavení se obnoví na výchozí tovární hodnoty. Znovu spusťte postup počátečního nastavení. Poté přejděte do nabídky **Nastavení > Displej > Rozlišení** a vyberte správné rozlišení vyhovující televizoru.
- ▶ Při spuštění postupu počátečního nastavení stačí znovu vybrat jazyk a poměr stran (velikost a formát obrazovky). Obnovení neovlivní nastavení sítě, nemělo by proto být nutné provádět Nastavení sítě a Aktualizaci softwaru.
- ▶ Při obnovení továrních nastavení se vymažou veškerá uživatelská data BD.
- ▶ Disk Blu-ray musí podporovat 24 snímků za sekundu, aby fungoval režim Filmová frekv. (24Fs).

Řešení potíží

Pokud přístroj nefunguje správně prostudujte níže uvedenou tabulku. Pokud konkrétní potíž nenajdete v seznamu nebo pokud uvedené pokyny nepomáhají, vypněte přístroj, odpojte napájecí kabel a obraťte se na nejbližšího autorizovaného prodejce nebo na servis Samsung Electronics.

Příznak	Kontrola/řešení
Nelze vysunout disk.	<ul style="list-style-type: none"> Je napájecí kabel spolehlivě připojen k zásuvce elektrorozvodné sítě? Vypněte a znovu zapněte napájení.
Přehrávání se nespustí.	<ul style="list-style-type: none"> Ověřte kód regionu na disku Blu-ray/DVD. Disky Blu-ray/DVD zakoupené v zahraničí nemusí být možné přehrát. Na tomto přístroji nelze přehrávat disky CD-ROM a DVD-ROM. Ověřte, zda je správně nastavená úroveň hodnocení.
Přehrávání se po stisku tlačítka Přehrávání/Pozastavení nespustí ihned.	<ul style="list-style-type: none"> Není disk zdeformovaný, nemá poškrábaný povrch? Otřete disk dočista.
Není slyšet zvuk.	<ul style="list-style-type: none"> Domácí kino nepřehrává zvuk během zrychleného a zpomaleného přehrávání a přehrávání po krocích. Jsou reproduktory správně připojeny? Bylo správně provedeno nastavení reproduktorů? Není disk vážně poškozen?
Zvuk je slyšet jen z některých reproduktorů a ne ze všech 8.	<ul style="list-style-type: none"> U některých disků Blu-ray/DVD vychází zvuk jen z předních reproduktorů. Jsou reproduktory správně připojeny? Nastavte hlasitost. Při poslechu CD, rozhlasu a televize vychází zvuk jen z předních reproduktorů.
Zvuk se nepřehrává v kvalitě prostorového zvuku Dolby Digital 7.1 kanálů.	<ul style="list-style-type: none"> Je na disku označení „Dolby Digital 7.1 CH“? Prostorový zvuk Dolby Digital 7.1 CH je přehráván, pouze pokud je disk nahrán s 7.1kanálovým zvukem. Je na informačním displeji správně nastaven jazyk zvuku na Dolby Digital 7.1-CH?
Dálkové ovládání nefunguje.	<ul style="list-style-type: none"> Používáte dálkové ovládání v jeho dosahu a ve správném úhlu vůči snímači? Nejsou baterie vybité? Vybrali jste správný režim (TV/BD) na dálkovém ovládání (TV nebo BD)?
<ul style="list-style-type: none"> Disk se otáčí, ale není vidět obraz. Kvalita obrazu je nízká, obraz se třese. 	<ul style="list-style-type: none"> Je zapnuté napájení televizoru? Jsou video kabely správně připojeny? Není disk znečištěn nebo poškozen? Některé disky jsou vadné z výroby a nejdou přehrát.
Nefunguje výběr jazyka zvuku a titulků.	<ul style="list-style-type: none"> Jazyk zvuku a titulků se nepřehraje, pokud není uložen na disku.

Příznak	Kontrola/řešení
Po výběru funkce nabídka se neobjeví nabídka na obrazovce.	<ul style="list-style-type: none"> Není to tím, že na disku příslušná nabídka chybí?
Nelze přepnout poměr stran.	<ul style="list-style-type: none"> Disky 16:9 Blu-ray/DVD lze přehrávat v širokoúhlém režimu 16:9, režimu 4:3 Letter Box nebo 4:3 Pan-Scan, ale disky 4:3 Blu-ray/DVD lze přehrávat pouze s poměrem stran 4:3. Prostudujte obal disku Blu-ray a vyberte odpovídající funkci.
<ul style="list-style-type: none"> Přístroj nefunguje. (Příklad: vypne se napájení nebo je slyšet neobvyklý zvuk.) Přístroj nefunguje normálně. 	<ul style="list-style-type: none"> V pohotovostním režimu stiskněte a na 5 sekund podržte tlačítko  na dálkovém ovládacím. - Použití funkce RESET vymaže všechna uložená nastavení. Nepoužívejte ji, pokud to není nutné.
Zapomenuté heslo k funkci úrovně hodnocení.	<ul style="list-style-type: none"> Přidržte stisknuté tlačítko  na přístroji po dobu delší než 5 sekund bez vloženého disku. Zobrazí se zpráva INIT a obnoví se výchozí hodnoty všech nastavení. Poté stiskněte tlačítko NAPÁJENÍ. - Použití funkce RESET vymaže všechna uložená nastavení. Nepoužívejte ji, pokud to není nutné.
Nelze přijímat rozhlasové vysílání.	<ul style="list-style-type: none"> Je anténa správně připojena? Pokud je příjem signálu antény slabý, nainstalujte externí anténu pro pásmo FM v místě s dobrým příjmem.
Při poslechu zvuku televizního pořadu nehrají reproduktory připojené k přístroji.	<ul style="list-style-type: none"> Pokud stisknete tlačítko OTEVŘÍT/ZAVŘÍT  během poslechu zvuku televizoru pomocí funkcí D. IN nebo AUX, zapnou se funkce disku Blu-ray/DVD a zvuk televizoru je vypnut.
Zobrazí se zpráva "Není k dispozici".	<ul style="list-style-type: none"> Funkce nebo akce v daný okamžik není dostupná z důvodu: <ol style="list-style-type: none"> Omezení obsahem disku Blu-ray/DVD. Obsah disku BD/DVD danou funkcí nepodporuje (např. změna úhlu kamery). Funkce není v daný okamžik dostupná. Zvoili jste titul, číslo kapitoly nebo hrací dobu, které jsou mimo rozsah.
Pokud je výstup HDMI nastaven na rozlišení, které váš televizor nepodporuje (např. 1080p), nemusí zobrazit žádný obraz.	<ul style="list-style-type: none"> Stiskněte a přidržte tlačítko  na předním panelu po dobu delší než 5 sekund bez vloženého disku. Obnoví se veškerá tovární nastavení.
Chybí signál na výstupu HDMI.	<ul style="list-style-type: none"> Zkontrolujte spojení mezi televizorem a konektorem HDMI na přístroji. Zkontrolujte, zda váš televizor podporuje rozlišení vstupu HDMI 576p/480p/720p/1080i/1080p.
Abnormální signál na výstupu HDMI.	<ul style="list-style-type: none"> Pokud se na obrazovce objeví zrnění, váš televizor nepodporuje HDCP (Ochrana širokopásmového digitálního obsahu).

Příznak	Kontrola/řešení
Funkce AllShare	
Vidím složky sdílené pomocí funkce AllShare, ale ne soubory v nich.	<ul style="list-style-type: none"> Funkce AllShare zobrazuje pouze soubory s videem, fotografiemi a hudbou. Ostatní typy souborů nejsou zobrazovány.
Video se přehrává přerušovaně.	<ul style="list-style-type: none"> Zkontrolujte stabilitu sítě. Zkontrolujte, zda je síťový kabel správně připojen a zda síť není přetížená. Bezdrátové připojení mezi zařízením s technologií DLNA a přístrojem je nestabilní. Zkontrolujte připojení.
Připojení funkce AllShare mezi přístrojem a počítačem je nestabilní.	<ul style="list-style-type: none"> Adresa IP se na jedné podsíti nesmí opakovat, jinak hrozí kolize IP a výše popsané potíže. Zkontrolujte, zda nemáte zapnutou bránu firewall. Pokud ano, vypněte ji.
BD-LIVE	
Nemohu se připojit k serveru BD-LIVE.	<ul style="list-style-type: none"> Otestujte funkčnost připojení k síti pomocí funkce Stav sítě. Zkontrolujte, zda je k přístroji připojeno paměťové zařízení s rozhraním USB. Na paměťovém zařízení musí být nejméně 1 GB volného místa pro služby BD-LIVE. Volné místo lze zkontrolovat funkcí Správa BD dat. (Viz strana 54) Zkontrolujte, zda je volba Připojení k Internetu BD-Live nastavena na Povol. (vše). Pokud vše výše uvedené selže, kontaktujte poskytovatele obsahu nebo použijte nejnovější firmware.
Při použití služby BD-LIVE dojde k chybě.	<ul style="list-style-type: none"> Na paměťovém zařízení musí být nejméně 1 GB volného místa pro služby BD-LIVE. Volné místo lze zkontrolovat funkcí Správa BD dat. (Viz strana 54)

| POZNÁMKA |

- ▶ Při obnovení továrních nastavení se vymažou veškerá uživatelská data BD.



Společnost Samsung Electronics tímto prohlašuje, že toto domácí kino splňuje základní požadavky a další příslušná ustanovení směrnice 1999/5/ES.

Oficiální Prohlášení o shodě naleznete na adrese <http://www.samsung.com>: klepněte na položky Support (Podpora) > Search Product Support (Vyhledávání podpory produktu) a zadejte název modelu.

Tento přístroj lze provozovat ve všech zemích Evropské unie.

Lze tento přístroj provozovat pouze v interiérech.

Technické údaje

Obecné	Hmotnost	3.30 kg
	Rozměry	430.00 (Š) x 55.00 (V) x 314.50 (H) mm
	Rozsah provozních teplot	+5 °C až +35 °C
	Rozsah provozní vlhkosti	10 % až 75 %
FM radiopřijímač	Odstup signál/šum	55 dB
	Použitelná citlivost	12 dB
	Celkové harmonické zkreslení	0.5 %
HDMI	Video	2D : 2160p, 1080p, 1080i, 720p, 576p/480p 3D : 1080p, 720p
	Audio	Vícekanálový zvuk PCM, zvuk Bitstream, zvuk PCM
Zesilovač	Výkon předních reproduktorů	165W x 2(3Ω)
	Výkon předních horních reproduktorů	165W x 2(3Ω)
	Výkon středového reproduktoru	170W(3Ω)
	Výkon prostorových reproduktorů	165W x 2(3Ω)
	Výkon subwooferu	170W(3Ω)
	Frekvenční rozsah	Analogový vstup : 20 Hz – 20 kHz (±3 dB)
		Digitální vstup : 20 Hz – 40 kHz (±4 dB)
	Odstup signál-šum	70 dB
	Odstup kanálů	60 dB
Vstupní citlivost	(AUX) 500 mV	

Reproduktor (7.1kanalový systém reproduktorů)							
Systém reproduktorů	Impedance	Kmitočtový rozsah	Výstupní hladina akustického tlaku	Jmenovitý příkon	Maximální příkon	Rozměry (Š x V x H) (Jednotka : mm)	Hmotnosti (Jednotka : kg)
Přední/ Přední horní	3 Ω	140 Hz – 20 kHz	87 dB/W/M	165W	330W	90.0 x 1302.0 x 70.0 (Základna stojanu: 250 x 250)	7.65
Prostorový						90.0 x 1252.0 x 70.0 (Základna stojanu: 250 x 250)	6.82
Středový		40 Hz – 160 Hz	88 dB/W/M	170W	340W	360.0 x 70.0 x 65.9	0.98
Subwoofer						205.6 x 390.6 x 350.6	6.33

- Rychlost sítě 10 Mb/s a nižší není podporována.
- Společnost Samsung Electronics Co., Ltd si vyhrazuje právo změnit specifikace bez upozornění.
- Hmotnost a rozměry jsou přibližné.
- Vyhrazujeme si právo změnit konstrukce a specifikací bez předchozího upozornění.
- Napájecí zdroj a příkon viz štítek na přístroji.

□ SWA-6000

Hmotnost	1.1 kg
Rozměry (Š x V x H)	76.2 x 228.6 x 152.4 mm
Rozsah provozních teplot	+5 °C až +35 °C
Rozsah provozní vlhkosti	10 % až 75 %
Výkon	165W x 2 kan.
Frekvenční rozsah	20 Hz – 20 KHz
Odstup signál-šum	65 dB

SAMSUNG**Kontaktujte SAMSUNG WORLD WIDE**

Pokud máte otázky týkající se výrobků Samsung, kontaktujte středisko Samsung pro péči o zákazníky.

Area	Contact Centre ☎	Web Site
■ Europe		
AUSTRIA	0800 - SAMSUNG (0800 - 7267864)	www.samsung.com/at/support
BELGIUM	02-201-24-18	www.samsung.com/be/support (Dutch) www.samsung.com/be_fr/support (French)
BOSNIA	051 331 999	www.samsung.com/support
BULGARIA	07001 33 11 , sharing cost	www.samsung.com/bg/support
CROATIA	062 726 786	www.samsung.com/hr/support
CZECH	800 - SAMSUNG (800-726786)	www.samsung.com/cz/support
	Samsung Electronics Czech and Slovak, s.r.o. V Parku 2343/24, 148 00 - Praha 4	
DENMARK	70 70 19 70	www.samsung.com/dk/support
FINLAND	030-6227 515	www.samsung.com/fi/support
FRANCE	01 48 63 00 00	www.samsung.com/fr/support
GERMANY	0180 6 SAMSUNG bzw. 0180 6 7267864* 0180 6 67267864* (*0,20 €/Anruf aus dem dt. Festnetz, aus dem Mobilfunk max. 0,60 €/Anruf)	www.samsung.com/de/support
CYPRUS	8009 4000 only from landline , toll free	
GREECE	80111-SAMSUNG (80111 726 7864) only from land line (+30) 210 6897691 from mobile and land line	www.samsung.com/gr/support
HUNGARY	0680SAMSUNG (0680-726-786) 0680PREMIUM (0680-773-648)	http://www.samsung.com/hu/support
ITALIA	800-SAMSUNG (800.7267864)	www.samsung.com/it/support
LUXEMBURG	261 03 710	www.samsung.com/support

Area	Contact Centre ☎	Web Site
MONTE-NEGRO	020 405 888	www.samsung.com/support
SLOVENIA	080 697 267 090 726 786	www.samsung.com/si/support
NETHERLANDS	0900-SAMSUNG (0900-7267864) (€ 0,10/Min)	www.samsung.com/nl/support
NORWAY	815 56480	www.samsung.com/no/support
POLAND	0 801-172-678* lub +48 22 607-93-33 ** *(calkovity koszt polaczenia jak za 1 impuls wedlug taryfy operatora) **(koszt polaczenia wedlug taryfy operatora)	www.samsung.com/pl/support
PORTUGAL	808 20 7267	www.samsung.com/pt/support
ROMANIA	08008 SAMSUNG (08008 726 7864)	www.samsung.com/ro/support
SERBIA	011 321 6899	www.samsung.com/rs/support
SLOVAKIA	0800 - SAMSUNG(0800-726 786)	www.samsung.com/sk/support
SPAIN	0034902172678	www.samsung.com/es/support
SWEDEN	0771 726 7864 (SAMSUNG)	www.samsung.com/se/support
SWITZERLAND	0848 726 78 64 (0848-SAMSUNG)	www.samsung.com/ch/support (German) www.samsung.com/ch_fr/support (French)
U.K	0330 SAMSUNG (7267864)	www.samsung.com/uk/support
EIRE	0818 717100	www.samsung.com/ie/support
LITHUANIA	8-800-77777	www.samsung.com/lt/support
LATVIA	8000-7267	www.samsung.com/lv/support
ESTONIA	800-7267	www.samsung.com/ee/support

**Správná likvidace baterií v tomto přístroji**

(Platí v zemích třídících odpad.)

Toto označení na baterii, příručce nebo obalu označuje, že baterie v tomto přístroji by se na konci své životnosti neměly likvidovat společně s běžným domácím odpadem. Tam, kde jsou uvedeny, chemické symboly Hg, Cd nebo Pb vyjadřují, že baterie obsahuje rtuť, kadmium nebo olovo v množství nad referenční úroveň uvedenou ve směrnici ES 2006/66. Pokud baterie nejsou řádně zlikvidovány, mohou tyto látky způsobit poškození lidského zdraví nebo životního prostředí.

Abyste chránili přírodní zdroje a propagovali opětovné používání materiálů, oddělte baterie od jiných typů odpadu a recyklujte je prostřednictvím vašeho místního bezplatného systému vrácení baterií.

**Správná likvidace tohoto přístroje (Odpadová elektrická a elektronická zařízení)**

(Platí v zemích třídících odpad.)

Toto označení na přístroji, příslušenství nebo literatuře označuje, že přístroj a jeho elektronické příslušenství (např. nabíječka, náhlavní souprava, kabel USB) by se na konci své životnosti neměly likvidovat společně s běžným domácím odpadem.

V zájmu ochrany přírodních zdrojů a v zájmu prevence poškození životního prostředí a lidského zdraví přikontrolovaná likvidací odpadu tyto součásti odevzdejte do systému tříděného sběru odpadu.

Domácí uživatelé by měli kontaktovat prodejce, u něhož přístroj zakoupili, nebo místní úřady, pokud chtějí zjistit, kde lze přístroj odevzdat k ekologické recyklaci.

Firmní uživatelé se musí obrátit na dodavatele a zjistit, jaké možnosti jim dává kupní smlouva. Tento přístroj a jeho elektronická příslušenství nesmí být likvidovány společně s jinými druhy odpadu.

7,1-kanalni sistem za
domačo zabavo Blu-ray™
uporabniški priročnik

predstavljajte si možnosti

Hvala, da ste kupili izdelek družbe Samsung.

Če želite izkoristiti vse storitve, prosimo, registrirajte vaš izdelek na



www.samsung.com/register



Varnostne Informacije

Opozorilo

DA ZMANJŠATE TVEGANJE ELEKTRIČNEGA UDARA, NE ODSTRANJUJTE POKROVA (ALI HRBTNE STRANICE). V NOTRANJOSTI NI DELOV, KI BI JIH LAHKO UPORABNIK POPRAVLJAL SAM. POPRAVILA NAJ OPRAVLJAJO USPOSOBLJENI SERVISERJI.

	POZOR NEVARNOST ELEKTRIČNEGA UDARA NE ODPIRAJTE	
Ta oznaka pomeni, da je naprava pod »nevarno napetostjo«, ki lahko povzroči električni udar ali poškodbo.	POZOR: ZA ZMANJŠANJE NEVARNOSTI ELEKTRIČNEGA UDARA VTIKAČ DO KONCA POTISNITE V VTIČNICO.	To je oznaka za pomembna navodila glede izdelka.

OPOZORILO

- Izpostavljanje naprave padavinam ali vlagi poveča nevarnost požara ali električnega udara.

POZOR

- Naprave ne izpostavljajte kapljicam ali pljuškom tekočine in nanjo ne odlagajte predmetov, napolnjenih s tekočino, kot so vaze.
- Električni vtič se uporablja za izklop naprave in mora biti ves čas pripravljen za uporabo.
- Naprava naj bo vedno vključena v ozemljeno električno vtičnico.
- Če želite napravo izključiti iz električnega omrežja, izvlcite vtičač, katerega napajalni kabel naj bo prosto dostopen, iz vtičnice.

CLASS 1 LASER PRODUCT
KLASSE 1 LASER PRODUKT
LUOKAN 1 LASER LAITE
KLASS 1 LASER APPARAT
PRODUCTO LÁSER CLASE 1

LASERSKI IZDELEK RAZREDA 1

Ta predvajanik zgoščenk je označen kot LASERSKI IZDELEK RAZREDA 1.

Upravljanje naprave, prilagoditve in izvajanje postopkov, ki niso v skladu s temi navodili, lahko povzročijo nevarno sevanje.

POZOR

- NEVARNOST NEVIDNEGA LASERSKEGA SEVANJA PRI ODPRTI NAPRAVI IN ODSTRANJENIH ZAPORAH. IZOGIBAJTE SE IZPOSTAVLJENOSTI ŽARKU.

Hranjenje plošč in ravnanje z njimi

- Držanje plošč
 - Prstni odtisi in praske na plošči lahko zmanjšajo kakovost zvoka in slike ali povzročijo preskakovanje.
 - Ne dotikajte se površine plošče, kjer so posneti podatki.
 - Ploščo primite za rob, da na predvaljni površini ne pustite prstnih odtisov.
 - Na ploščo ne lepите papirja in nalepk.
- Čiščenje plošč
 - Če so na plošči prstni odtisi ali razmazanja, jo očistite z blagim čistilom, razredčenim v vodi, in obrišite z mehko krpo.
 - Pri čiščenju nežno brišite od notranjosti plošče navzven.
 - Shranjevanje plošč
 - Plošč ne hranite na neposredni sončni svetlobi.
 - Hranite jih v hladnem, prezračevanem prostoru.
 - Hranite jih v čistem zaščitnem ovitku in v navpičnem položaju.



Previdnostni ukrepi pri ravnanju z napravo

- Naprave ne izpostavljajte kapljanju ali pljuskom tekočine. Na napravo ne postavljajte predmetov, napolnjenih s tekočino, na primer vaz.
- Če želite napravo popolnoma izkjučiti, morate izveliči vtič iz električne vtičnice. Zato mora biti vtič vedno hitro in preprosto dostopen.
- Ne dotikajte se električnega vtiča z mokrimi rokami, ker lahko pride do električnega udara.
- Ne priklaplajte več električnih naprav v isto stensko vtičnico. Če preobremenite vtičnico, se lahko pregreje in pride do požara.
- Vzdrževanje ohišja
 - Pred priključitvijo drugih komponent na izdelek morate komponente izklopiti.
 - Če izdelek nenadoma prestavite iz hladnega v tople prostor, se lahko na notranjih delih in leči ustvari kondenzat in povzroči nepravilno predvajanje plošče. Če se to zgodi, izkjučite napajalni kabel iz vtičnice, počakajte dve uri in nato vtič priključite v električno vtičnico. Nato vstavite ploščo in ponovno poskusite s predvajanjem.

- Če začne izdelek oddajati nenavaden zvok ali začutite vonj po zažganem ali dimu, takoj izklopite stikalo napajanja in električni vtič izklopite iz omrežne vtičnice. Nato za tehnično pomoč prosite najbližji center za pomoč strankam. Ne uporabljajte izdelka. Uporaba takšnega izdelka lahko povzroči požar ali električni udar.

Licenca



Izdelano z licenco podjetja Dolby Laboratories. Imeni »Dolby« in »Pro Logic« in oznaka »DD« so zaščitene blagovne znamke družbe Dolby Laboratories.



Izdelano po licenci v skladu z ameriškimi patenti št.: 5,956,674, 5,974,380, 5,978,762, 6,487,535, 6,226,616, 7,212,872, 7,003,467, 7,272,567, 7,668,723, 7,392,195, 7,930,184, 7,333,929 in 7,548,853. DTS, DTS-HD, pripadajoči oznaki ter DTS ali DTS-HD skupaj z oznako so zaščitene blagovne znamke, DTS Neo:Fusion je blagovna znamka podjetja DTS, Inc. © 2012 DTS, Inc. Vse pravice pridržane.



O VIDEOPOSNETKIH OBLIKE DIVX: DivX® je digitalna oblika videozapisa,

ki jo je ustvarilo podjetje DivX, LLC, podružnica družbe Rovi Corporation. To je uradna naprava DivX Certified®, ki predvaja video DivX. Za več informacij in programskih orodij za pretvarjanje datotek v video DivX obiščite www.divx.com.

O VIDEOPOSNETKIH NA ZAHTEVO OBLIKE DIVX: Če želite predvajati video vsebine na zahtevo v obliki DivX, morate registrirati to napravo s potrdilom DivX Certified®. Za pridobitev registracijske kode poiščite odsek DivX VOD v nastavitvenem meniju vaše naprave. Za več informacij o poteku registracije obiščite vod.divx.com.

Cerifikat DivX Certified® za predvajanje videa DivX® do ločljivosti HD 1080p, vključno z dodatno vsebino. DivX®, DivX Certified® in povezani logotipi so blagovne znamke družbe Rovi Corporation ali njenih podružnic in se uporabljajo pod licenco. Naprava je zaščitena vsaj z enim od naslednjih ameriških patentov: 7,295,673; 7,460,668; 7,515,710; 7,519,274

HDMI

Izraza HDMI in High-Definition Multimedia Interface in logotip HDMI

so blagovne znamke ali registrirane blagovne znamke družbe HDMI Licensing LLC v ZDA in drugih državah.



Oracle in Java sta registrirani blagovni znamki družbe Oracle in/ali njenih povezanih družb. Druga imena so morda zaščitene blagovne znamke njihovih lastnikov.

Ta izdelek uporablja tehnologijo za zaščito avtorskih pravic, ki je zaščiten z ameriški patenti in drugimi pravicami intelektualne lastnine podjetja Rovi Corporation. Obratni inženiring in razstavljanje sta prepovedana.

Blu-ray Disc™, Blu-ray™ in logotipi so blagovne znamke združenja Blu-ray Disc Association.

Ta izdelek uporablja tehnologijo Cinavia za omejitev uporabe nepooblaščenih kopij nekaterih komercialno posnetih filmov in videoposnetkov ter njihovih zvočnih posnetkov. Če naprava zazna uporabo nepooblaščenih kopije, se bo prikazalo sporočilo in predvajanje ali kopiranje se bo prekinilo.

Več informacij o tehnologiji Cinavia najdete v spletnem informacijskem središču za stranke Cinavia na <http://www.cinavia.com>.

Če želite prejeti dodatne informacije o tehnologiji Cinavia po pošti, nam pošljite svoj domači naslov na: Cinavia Consumer Information Centre, P.O. Box 86851, San Diego, CA, 92138, USA.

Ta izdelek vsebuje avtorsko zaščiteno tehnologijo z licenco družbe Verance Corporation in je zaščiten z ameriškim patentom 7,369,677 ter drugimi izdanimi ali vloženi ameriški in svetovni patenti, kot tudi z zakoni o varstvu pravic in nerazkrivanju poslovnih skrivnosti za določene vidike takšne tehnologije. Cinavia je blagovna znamka družbe Verance Corporation. Avtorske pravice 2004-2010 Verance Corporation. Vse pravice si pridržuje družba Verance. Obratni inženiring in razstavljanje sta prepovedana.

- Obvestilo o odprtokodnih licencah

Če uporabljate odprtokodno programsko opremo, so v meniju izdelka na voljo odprtokodne licence.

Uporaba funkcije 3D

POMEMBNE ZDRAVSTVENE IN VARNOSTNE INFORMACIJE ZA 3D-SLIKE.

Pred uporabo funkcije 3D pozorno preberite spodnje varnostne informacije.

- Nekateri gledalci lahko med gledanjem 3D-televizije občutijo neprijetne posledice, na primer vrtoglavico, slabost ali glavobol. Če občutite takšen simptom, prenehajte z gledanjem 3D-televizije, snemite 3D-očala in si odpočijte.
- Daljše gledanje 3D-slik lahko utruji oči. Če čutite, da imate utrujene oči, prenehajte z gledanjem 3D-televizije, snemite 3D-očala in si odpočijte.
- Odgovorna odrasla oseba mora redno preverjati otroke, ki uporabljajo funkcijo 3D. Če se kateri od otrok pritožuje zaradi utrujenih oči, glavobolov, vrtoglavice ali slabosti, morajo otroci takoj prenehati z gledanjem 3D-televizije in si odpočiti.
- Aktivnih 3D-očal ne uporabljajte v druge namene (npr. namesto navadnih, sončnih ali zaščitnih očal ipd.).
- Ne uporabljajte funkcije 3D ali 3D-očal med hojo ali gibanjem po prostoru. Če uporabljate funkcijo 3D ali aktivna 3D-očala med gibanjem, lahko trčite ob predmete, se spotaknete in/ali padete ter se resno poškodujete.
- Če želite gledati 3D-vsebino, priključite 3D-napravo (AV-sprejemnik ali televizor, združiv s 3D) v izdelkov izhod HDMI OUT prek visokohitrosnega kabla HDMI. Pred predvajanjem 3D-vsebine si nadenite 3D-očala.
- Izdelek oddaja 3D-signal prek kabla HDMI, priključenega v vrata HDMI OUT.
- Ker je ločljivost v 3D-načinu predvajanja pogojena z ločljivostjo izvirnega 3D-videoposnetka, je ne morete spremeniti.
- Nekatere funkcije, na primer BD Wise ali nastavev velikosti zaslona in ločljivosti, morda ne bodo pravilno delovale v 3D-načinu predvajanja.
- Za pravilno oddajanje 3D-signalov morate uporabiti kabel HDMI za visoko hitrost prenosa.
- Pri gledanju 3D-posnetkov sedite na razdalji, ki je najmanj trikrat večja od širine zaslona televizorja. Če imate npr. 46-palčni zaslon, se usedite 138 palcev (3,5 metra) od zaslona.
- 3D-video zaslon namestite v višino oči, da bo 3D-slika najboljša.
- Pri priključitvi na nekatere 3D-naprave 3D-učinek morda ne bo pravilno deloval.
- Ta izdelek ne pretvarja 2D-vsebine v 3D-vsebino.
- »Blu-ray 3D« in logotip »Blu-ray 3D« sta blagovni znamki podjetja Blu-ray Disc Association.

Avtorske pravice

© 2013 Samsung Electronics Co., Ltd.

Vse pravice pridržane. Tega priročnika ali katerega koli njegovega dela ni dovoljeno razmnoževati ali kopirati brez vnaprejšnjega pisnega dovoljenja podjetja Samsung Electronics Co., Ltd.

Vsebina

VARNOSTNE INFORMACIJE

- 2 Opozorilo
- 3 Hranjenje plošč in ravnanje z njimi
- 3 Previdnostni ukrepi pri ravnanju z napravo
- 3 Licenca
- 4 Uporaba funkcije 3D
- 5 Avtorske pravice

UVOD

- 6 Združljivost plošč in oblik
- 7 Logotipi plošč, ki jih predvajalnik lahko predvaja
- 10 Dodatki
- 11 Nadzorna plošča
- 11 Hrbtina plošča
- 12 Protimagnetni obroček
- 13 Daljinski upravljalnik

PRIKLJUČKI

- 15 Priklop zvočnikov
- 18 Priklop na televizor/zunanje naprave
- 19 Priklop na omrežni usmerjevalnik

NASTAVITVE

- 20 Postopek za začetne nastavitve
- 20 Osnovni zaslon
- 20 Dostop do nastavitvenega zaslona
- 21 Funkcije nastavitvenega menija
- 25 Samodejno umerjanje zvoka
- 26 Omrežja in internet
- 29 Nadgradnja programske opreme

PREDVAJANJE PREDSTAVNOSTNIH VSEBIN

- 31 Zaslon Vsa vsebina
- 31 Predvajanje komercialnih plošč
- 31 Predvajanje datotek iz naprave USB
- 32 Predvajanje plošče z uporabniško posneto vsebino
- 32 Uporaba omrežne funkcije AllShare
- 33 Upravljanje predvajanja videa
- 36 Upravljanje predvajanja glasbe
- 40 Predvajanje fotografij
- 41 Poslušanje radia
- 43 Uporaba daljinskega upravljalnika za posebne učinke Upravljalni gumbi

OMREŽNE STORITVE

- 45 Prijava v Samsung račun
- 45 Pred uporabo možnosti Filmi in TVoddaje ali Aplikacije
- 46 Uporaba možnosti Filmi in TV-oddaje
- 46 Uporaba aplikacij
- 50 Screen Mirroring
- 50 Uporaba spletnega brskalnika
- 53 Povezovanje računov spletnih storitev z izdelkom
- 53 BD-LIVE™

PRILOGA

- 54 Dodatne informacije
- 58 Odpravljanje težav
- 61 Tehnični podatki

- Slike in ilustracije v tem uporabniške priročniku so samo informativne narave in se lahko razlikujejo od dejanskega videza izdelka.
- V naslednjih primerih vam lahko zaračunamo administrativne stroške:
 - a. če na dom pokličete serviserja in se izkaže, da izdelek ni pokvarjen (kar pomeni, da niste prebrali tega uporabniškega priročnika).
 - b. če napravo prinesete na servis in se izkaže, da izdelek ni pokvarjen (kar pomeni, da niste prebrali tega uporabniškega priročnika).
- O znesku administrativnih stroškov vas bomo obvestili pred začetkom dela na izdelku oz. pred obiskom na domu.

Združljivost plošč in oblik

Vrste plošč in vsebin, ki jih lahko predvaja izdelek

Nosilec	Vrsta plošče	Podrobnosti
VIDEO	Plošča Blu-ray Plošča 3D Blu-ray	Plošča BD-ROM ali BD-RE/-R, posneta v obliki BD-RE.
	DVD-VIDEO, DVD-RW, DVD-R, DVD+RW, DVD+R	DVD-VIDEO, posnete in zaključene plošče DVD+RW/DVD-RW(V)/DVD-R/+R ali USB-pomnilnik, ki vsebuje vsebine v oblikah DivX, MKV, MP4.
GLASBA	CD-RW/-R, DVD-RW/-R, BD-RE/-R	Glasba, posneta na ploščah CD-RW/-R, DVD-RW/-R, BD-RE/-R, in pomnilniške naprave USB, ki vsebujejo vsebine v oblikah MP3 ali WMA.
FOTOGRAFIJE	CD-RW/-R, DVD-RW/-R, BD-RE/-R	Fotografije, posnete na ploščah CD-RW/-R, DVD-RW/-R, BD-RE/-R, in pomnilniške naprave USB, ki vsebujejo vsebine v obliki JPEG.

| OPOMBA |

- ▶ Ta izdelek morda ne bo predvajal določenih plošč CD-RW/-R in DVD-R zaradi vrste plošče ali pogojev snemanja.
- ▶ Če plošča DVD-RW/-R ni pravilno posneta v obliki DVD-video, je ne bo mogoče predvajati.
- ▶ Izdelek ne bo predvajal vsebine, ki je bila posneta na ploščo DVD-R z bitno hitrostjo, večjo od 10 Mb/s.
- ▶ Vaš izdelek ne bo predvajal vsebine, ki je bila posneta na ploščo BD-R ali v USB-napravo z bitno hitrostjo, večjo od 30 Mb/s.
- ▶ Predvajanje morda ne bo mogoče pri nekaterih vrstah plošč ali pri izvajanju določenih funkcij, kot sta sprememba zornega kota ali prilagoditev razmerja širina/višina. Podrobne informacije o plošči so navedene na škatli. Prosimo, da si jih po potrebi preberete.
- ▶ Pri predvajanju posnetka oblike BD-J, se lahko ta nalaga dlje kot običajno ali pa nekatere funkcije počasneje delujejo.

Vrste plošč, ki jih vaš izdelek ne more predvajati

- HD DVD
- DVD-RAM
- DVD-RW(VR mode)
- 3,9 GB DVD-R za urejanje.
- Plošče DVD-ROM/PD/MV itd.
- Plošče Super Audio CD (razen sloja CD)
- CVD/CD-ROM/CDV/CD-G/CD-I/LD (s plošč CD-G je mogoče predvajati samo zvok, slik pa ne.)

| OPOMBA |









- ▶ Ta izdelek se morda ne bo odzval na vse upravljalne ukaze, ker nekatere plošče Blu-ray, DVD ali CD med predvajanjem omogočajo samo določeno ali omejeno delovanje in samo določene funkcije. Prosimo, upoštevajte, da to ni napaka izdelka.
- ▶ Samsung ne more zagotoviti, da bo ta izdelek predvajal vsako ploščo z logotipom Blu-ray, DVD ali CD, ker se oblike plošč razvijajo in med izdelavo programske opreme in/ali proizvodnjo plošč Blu-ray, DVD in CD lahko pride do težav in napak.
- ▶ Prosimo, da se obrnete na službo za stranke SAMSUNG, če imate kakršna koli vprašanja ali pa naletite na težave pri predvajanju plošč Blu-ray, DVD ali CD s tem izdelkom. Prav tako v preostalih delih priročnika poiščite dodatne informacije o omejitvah predvajanja.
- ▶ Nekatere plošče DVD in drugih oblik v prosti prodaji, kupljene izven vaše regije, morda ne bodo delovale v tem izdelku.

Regijska koda

Tako izdelki kot plošče so kodirani po regijah.

Predvajanje plošče je mogoče samo, če se regijski kodi ujemata. Če se kodi ne ujemata, predvajanje plošče ni mogoče.









Regijska koda tega predvajalnika je na zadnji strani izdelka.

Vrsta plošče	Regijska koda	Območje
Plošča Blu-ray		Severna Amerika, Srednja Amerika, Južna Amerika, Koreja, Japonska, Tajvan, Hong Kong in Jugovzhodna Azija.
		Evropa, Grenlandija, Francoski teritoriji, Srednji vzhod, Afrika, Avstralija in Nova Zelandija.
		Indija, Kitajska, Rusija, Srednja in Južna Azija.
DVD-VIDEO		ZDA, območja ZDA in Kanada
		Evropa, Japonska, Bližnji vzhod, Egipt, Afrika, Grenlandija
		Tajvan, Koreja, Filipini, Indonezija, Hong Kong
		Mehika, Južna Amerika, Srednja Amerika, Avstralija, Nova Zelandija, Pacifiški otoki, Karibi
		Rusija, Vzhodna Evropa, Severna Koreja, Mongolija
		Kitajska

| OPOMBA |

- ▶ Če se regijska koda plošče Blu-ray/DVD ne ujema z regijsko kodo tega izdelka, izdelek plošče morda ne bo predvajal.

Logotipi plošč, ki jih predvajalnik lahko predvaja

	
Plošča Blu-ray	Plošča 3D Blu-ray
	
BD-LIVE	Dolby
	
DTS	
	
Oddajniški sistem PAL v Veliki Britaniji, Franciji, Nemčiji itd.	DivX
	
Java	

Podprte oblike

Podpora video datotek

Končna datoteke	Vsebnik	Video kodek	Ločljivost	Hitrost sličic (sličic na sekundo)	Bitna hitrost (Mb/s)	Avdio kodek
*.avi *.mkv *.asf *.wmv *.mp4 *.3gp *.mpg *.mpeg *.ts *.tp *.trp *.mov *.flv *.vob *.svi *.m2ts *.mts *.divx	AVI MKV ASF MP4 3GP MOV FLV VRO VOB PS TS SVAF	Divx 3.11 / 4 / 5 / 6 MPEG4 SP/ASP H.264 BP/MP/HP Motion JPEG Microsoft MPEG-4 v3 Window Media Video v7, v8, v9 MPEG2 MPEG1	1920x1080 (WMV v7,v8, MSMPEG4 v3 : 1280x720)	6~30	30	Dolby Digital LPCM ADPCM (IMA, MS) AAC HE-AAC WMA Dolby Digital Plus MPEG(MP3) DTS (jedro)
		VP6	640x480	-	4	
		MVC	-	24/25/30	60	
*.webm	WebM	VP8	1920x1080	6~30	20	Vorbis

■ Omejitve

- Čeprav je datoteka kodirana z zgoraj navedenim podprtim kodekom, predvajanje datoteke morda ne bo mogoče zaradi poškodovane vsebine.
- Pravilno predvajanje morda ne bo mogoče, če so informacije vsebnika datoteke napačne ali pa je datoteka poškodovana.
- Predvajanje datotek z višjo bitno hitrostjo ali hitrostjo sličic od standardnih bo morda moteno.
- Funkcija iskanja (preskoči) ni na voljo, če je kazalo datoteke poškodovano.
- Predvajanje datoteke na daljavo prek omrežne povezave bo morda moteno zaradi premajhne omrežne hitrosti.
- Nekatere naprave USB/digitalni fotoaparati morda niso združljivi z izdelkom.

■ Dekodirnik za video

- Podpira do kakovosti H.264, ravni 4.1 (razen za FMO/ASO/RS)
- Ne podpira VC1 AP L4
- Razen za WMV v7, v8, MSMPEG4 v3, MVC, VP6
Manj kot 1280 x 720: najv. 60 sličic
Več kot 1280 x 720: najv. 30 sličic

- Ne podpira oblike GMC 2 ali višje
- Podpira SVAF zgoraj/spodaj, samo ena ob drugo
- Podpira samo specifikacijo BD MVC

■ Dekodirnik za zvok

- Podpira WMA 10 Pro (do 5,1-kanalni zvok)
- Ne podpira zvoka brez izgube WMA.
- Podprt ADPCM IMA, MS.
- Ne podpira ADPCM (A-zakon, μ -zakon)
- Ne podpira QCELP, AMR NB/WB
- Podpira vorbis (do 2-kanalni zvok)
- Podpira Dolby Digital Plus (do 7,1-kanalni zvok)

■ Opombe

- MPEG4: Podpira do točke popačenja GMC 1.
- H.264: Podpira do BP/MP/HP raven 4.1.
- WMV: Podpira V9, VC1 SP/MP/AP L3.
- MPEG1: Ne podpira D-slike.
- MPEG2: Podpira do visoke ravni visokega profila.

□ Podprte oblike datotek s podnapisi DivX

*.txt, *.smi, *.srt, *.sub, *.txt

| OPOMBA |

- ▶ Nekaterih oblik plošč MKV in MP4 morda ne bo mogoče predvajati zaradi ločljivosti ali hitrosti sličic videa.

Podpora glasbenih datotek

Končna datoteke	Vsebnik	Avdio kodek	Razpon podpore
*.mp3	MPEG	MPEG1 Avdio sloj 3	-
*.m4a *.mpa *.aac	MPEG4	AAC	-
*.flac	FLAC	FLAC	Podpira do 2-kanalni zvok
*.ogg	OGG	Vorbis	Podpira do 2-kanalni zvok
*.wma	WMA	WMA	Podpira do 2-kanalni zvok Podpira WMA 10 Pro (do 5,1-kanalni zvok) Ne podpira zvoka brez izgube WMA Podpira do profila M2 Ne podpira načina LBR
*.wav	wav	wav	-
*.mid *.midi	midi	midi	Vrsta 0 in vrsta 1
*.ape	ape	ape	Ne podpira X13, NVT

Podpora slikovne datoteke

Končna datoteke	Vrsta	Ločljivost
*.jpg *.jpeg	JPEG	15360x8640
*.png	PNG	4096x4096
*.bmp	BMP	4096x4096
*.mpo	MPO	15360x8640

Opombe o povezavi USB

- Vaš izdelek podpira pomnilniške naprave USB, predvajanike MP3, digitalne fotoaparate in čitalnike kartic USB.
- Izdelek ne podpira imen map ali datotek, daljših od 128 znakov.
- Nekatero naprave USB in digitalni fotoaparati morda niso združljivi z izdelkom.
- Izdelek podpira datotečne sisteme FAT 16, FAT 32 in NTFS.
- Naprave USB priključite neposredno v vrata USB izdelka. Povezava prek kabla USB lahko povzroči težave z združljivostjo.
- Če v bralnik za več pomnilniških kartic vstavite več kot eno pomnilniško kartico, morda ne bo pravilno deloval.
- Izdelek ne podpira protokola PTP.
- Med postopkom nalaganja ne odklopite naprave USB.
- Prikazovanje slik z večjo ločljivostjo traja dlje.
- Ta izdelek ne more predvajati datotek MP3 z upravljanjem digitalnih pravic, prenesenih s prodajnih strani.
- Izdelek podpira samo video posnetke s hitrostjo do 30 sličic na sekundo.
- Izdelek podpira samo naprave za množično shranjevanje USB (MSC), kot so pomnilniški ključki in trdi diski USB. (Ne podpira vozlišč.)
- Nekatero naprave trdi diski USB, bralniki večpredstavnostnih kartic in pomnilniški ključki morda ne bodo združljivi s tem izdelkom.
- Če nekatere naprave USB potrebujejo močnejše napajanje, bo njihovo delovanje morda omejeno zaradi varnostne naprave tokokroga.
- Če predvajanje s trdega diska USB ni stabilno, zagotovite dodatno napajanje tako, da trdi disk priključite v stensko vtičnico. Če težave s tem ne odpravite, se obrnite na izdelovalca naprave trdega diska USB.
- SAMSUNG ne prevzema odgovornosti za morebitne poškodbe podatkovnih datotek ali izgubo podatkov.

AVCHD (napredni video kodeki visoke ločljivosti)







- Ta izdelek lahko predvaja plošče oblike AVCHD. Te plošče se običajno snemajo in uporabljajo v kamkorderjih.
- Oblika AVCHD je oblika digitalnega videa z visoko ločljivostjo.
- V obliki MPEG-4 AVC/H.264 so slike stisnjene bolj učinkovito kot v običajnih oblikah stisnjenih slik.
- Nekateri plošče AVCHD uporabljajo obliko »x.v.Colour«. Ta izdelek lahko predvaja plošče AVCHD v obliki »x.v.Colour«.
- »x.v.Colour« je blagovna znamka družbe Sony Corporation.
- »AVCHD« in logotip AVCHD sta blagovni znamki podjetja Matsushita Electronic Industrial Co., Ltd. in družbe Sony Corporation.

| OPOMBA |

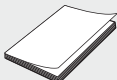
- ▶ Nekaterih plošč oblike AVCHD morda ne bo mogoče predvajati, odvisno od pogojev snemanja.
- ▶ Plošče oblike AVCHD morajo biti zaključene.
- ▶ Oblika »x.v.Colour« nudi večji razpon barv od običajnih plošč DVD za kamkorderje.
- ▶ Nekaterih oblik plošč DivX, MKV in MP4 morda ne bo mogoče predvajati zaradi ločljivosti ali hitrosti sličic videa.

Dodatki

Preverite, ali ste prejeli spodaj navedene dodatke.

	 (za napajalni kabel) (Za kable zvočnika)		
Uporabniški priročnik	Protimagnetni obroček	ASC-mikrofon	
			Daljinski upravljalnik in baterije (velikosti AAA)
Radljska antena	Napajalni kabel	Mehka krpa	

Nadzorna plošča

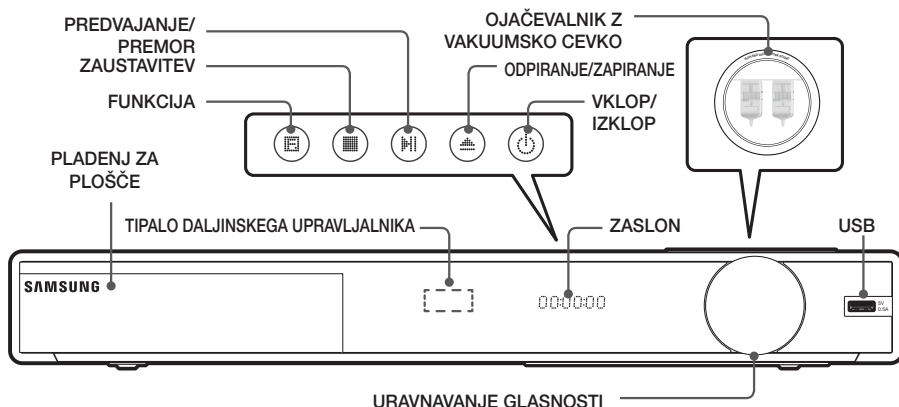

| OPOMBA |

- ▶ Mobilni telefoni ali mobilne naprave, ki jih postavite v bližino ojačevalnika z vakuumsko cevjo, ali električne naprave, ki jih odložite na vrh izdelka, lahko povzročijo zvočni šum ali motnje.
- ▶ Ko je izdelek vključen, ne dovolite otrokom, da se dotaknejo njegove površine. Ta je namreč vroča.
- ▶ Za nadgradnjo programske opreme izdelka prek priključka USB morate uporabiti pomnilniško kartico USB.
- ▶ Če izdelek prikaže meni plošče Blu-ray, filma ni mogoče zagnati s pritiskom gumba ▶ na izdelku ali daljinskem upravljalniku. Če želite predvajati film, v meniju plošče izberite možnost »Predvajaj film« ali »Zaženi« in pritisnite gumb .
- ▶ Če uporabljate internetno storitev ali predvajate vsebino iz naprave USB na vašem televizorju, ne morete izbrati načina BD/DVD z gumbom **FUNCTION**. Če želite izbrati način BD/DVD, najprej prekinite predvajanje vsebine.

Hrbtna plošča

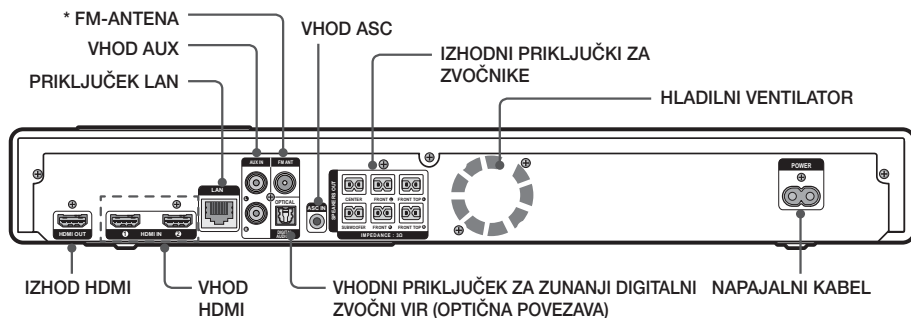

* Priključitev radijske antene

1. Priloženo radijsko anteno priključite v priključek FM ANT (radijska antena).
2. Počasi se z anteno premikajte po prostoru, dokler ne najdete mesta, kjer je sprejem dober, nato pa jo pritrdite na steno ali drugo trdno podlago.

| OPOMBA |

- ▶ Poskrbite, da bo na vseh straneh hišnega kina vsaj 10 cm prostora za ustrezno prezračevanje. Ne pokrivajte hladilnega ventilatorja ali prezračevalnih rež.
- ▶ Ta naprava ne sprejema signala AM.

Protimagnetni obroček

Za napajalni kabel

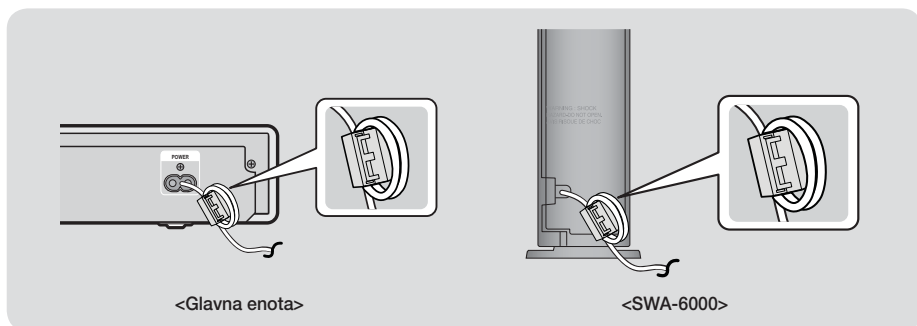

Če na napajalni kabel pritrдите protimagnetni obroček, to pomaga preprečiti elektromagnetne motnje zaradi radijskih signalov.

1. Povlecite pritrdilni jeziček protimagnetnega obročka, da ga odprete.
2. Na napajalnem kablu naredite dvojno zanko.
3. Pritrdite protimagnetni obroček na napajalni kabel, kot je prikazano na sliki, in ga stisnite, da se sklopi s slišnim pokom.

Za kabel zvočnika

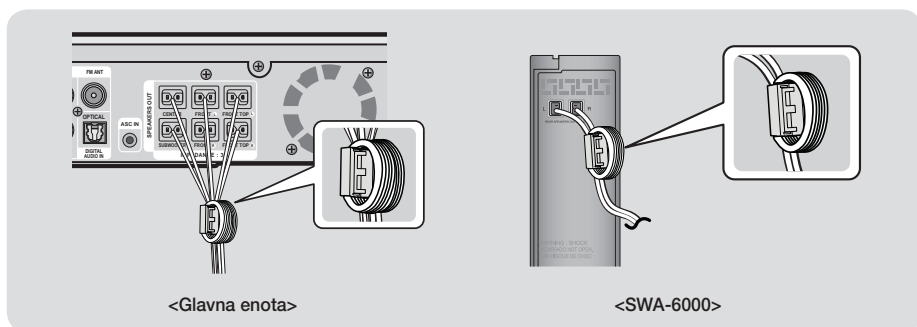

Glavna enota

1. Odprite protimagnetni obroček tako, da povlečete jeziček.
2. Na kablih zvočnikov naredite dvojno zanko.
3. Protimagnetni obroček namestite na kabelsko zanko in ga sklenite tako, da boste slišali rahel pok zapaha.
 - Protimagnetni obroček namestite čim bližje glavni enoti.

SWA-6000

Kable, priključene v priključka REAR L (ZADNJI L) in REAR R (ZADNJI D) brezžičnega sprejemnika (SWA-6000), zvijte v trojne zanke in nanje namestite protimagnetne obročke, kot je opisano v 3. koraku zgoraj.

Daljinski upravljalnik

Pregled daljinskega upravljalnika

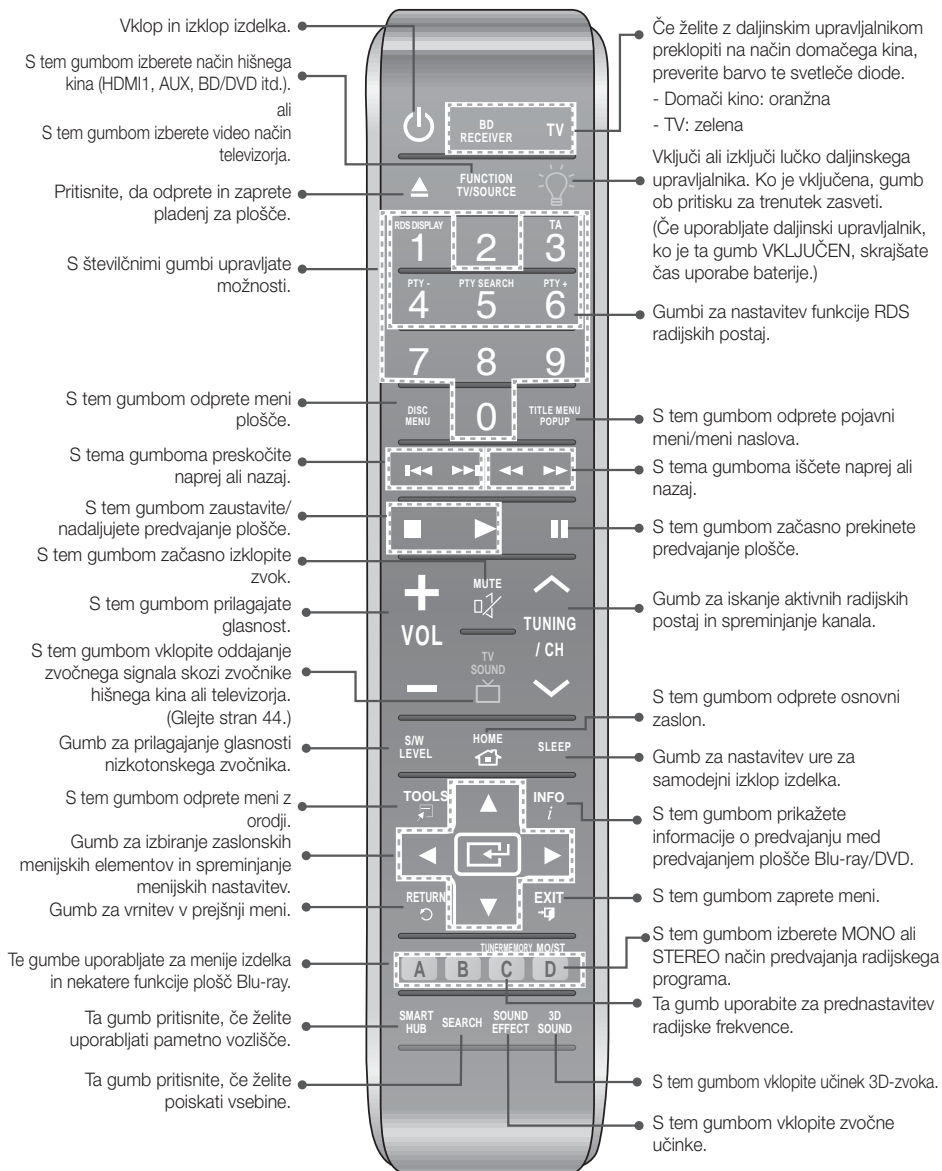

Vstavljanje baterij v daljinski upravljalnik

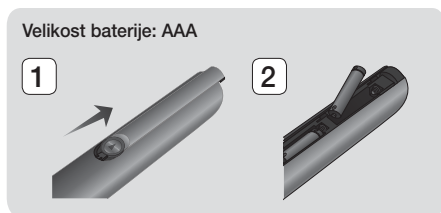

| OPOMBA |

- ▶ Prepričajte se, da se oznaki «+» in «-» na baterijah ujemata s sliko v predalu za baterije.
- ▶ Pri običajni uporabi televizorja baterije držijo približno leto dni.
- ▶ Daljinski upravljalnik je mogoče v ravni črti uporabljati do razdalje 7 metrov od izdelka.

Nastavitev daljinskega upravljalnika

S tem daljinskim upravljalnikom lahko nadzirate določene funkcije vašega televizorja.

Upravljanje televizorja z daljinskim upravljalnikom

1. S pritiskom gumba **TV** prekopite daljinski upravljalnik v način TV.
2. Vključite televizor.
3. Pridržite gumb **VKLOP** in vnesite kodo za svojo znamko televizorja.
 - Če je v preglednici več kod za vaš televizor, jih vnašajte posamično, da ugotovite, katera je prava.
 - **Primer: za televizor Samsung**
Pridržite gumb **VKLOP** in s številskimi gumbi vnesite kodo 00. Če to ne deluje, poskusite vnesti 15, nato 16 itd.
4. Če se televizor izklopi, je bila nastavitev uspešna.
 - Za upravljanje televizorja lahko uporabljate gumba **VKLOP TELEVIZORJA**, **GLASNOST**, **KANAL** in številске gumba (0–9).

| OPOMBA |

- ▶ Daljinski upravljalnik s televizorji nekaterih znamk morda ne bo deloval. Prav tako so funkcije, ki so na voljo, odvisne od znamke televizorja.
- ▶ Daljinski upravljalnik bo s Samsungovim televizorjem deloval brez posebnih nastavitvev.
- ▶ Baterij ne odvrzite v ogenj.
- ▶ Ne povzročajte kratkega stika baterij, jih razstavljajte ali pregrevajte.
- ▶ Če baterija ni pravilno zamenjana, obstaja nevarnost eksplozije. Zamenjajte jo samo z baterijo iste ali enakovredne vrste.

Kode za upravljanje televizorja

Brand	Code	Brand	Code
Admiral (M.Wards)	56, 57, 58	Mitsubishi/MGA	18, 40, 59, 60, 75
A Mark	01, 15	MTC	18
Anam	01, 02, 03, 04, 05, 06, 07, 08, 09, 10, 11, 12, 13, 14	NEC	18, 19, 20, 40, 59, 60
AOC	01, 18, 40, 48	Nikei	03
Bell & Howell (M.Wards)	57, 58, 61	Onking	03
Brocsonic	59, 60	Onwa	03
Candle	18	Panasonic	06, 07, 08, 09, 54, 66, 67, 73, 74
Cetronic	03	Penney	18
Citizen	03, 18, 25	Philco	03, 15, 17, 18, 48, 54, 59, 62, 69, 90
Cinema	97	Philips	15, 17, 18, 40, 48, 54, 62, 72
Classic	03	Pioneer	63, 66, 60, 91
Concerto	18	Portland	15, 18, 59
Contec	46	Proton	40
Coronado	15	Quasar	06, 66, 67
Craig	03, 05, 61, 82, 83, 84	Radio Shack	17, 48, 56, 60, 61, 75
Croslex	62	RCA/Proscan	18, 59, 67, 76, 77, 78, 92, 93, 94
Crown	03	Realistic	03, 19
Curtis Mates	59, 61, 63	Sampo	40
CXC	03	Samsung	00, 15, 16, 17, 40, 43, 46, 47, 48, 49, 59, 60, 98
Daewoo	02, 03, 04, 15, 16, 17, 18, 19, 20, 21, 22, 23, 24, 25, 26, 27, 28, 29, 30, 32, 34, 35, 36, 48, 59, 90	Sanyo	19, 61, 65
Daytron	40	Scott	03, 40, 60, 61
Dynasty	03	Sears	15, 18, 19
Emerson	03, 15, 40, 46, 59, 61, 64, 82, 83, 84, 85	Sharp	15, 57, 64
Fisher	19, 65	Signature 2000 (M.Wards)	57, 58
Funai	03	Sony	50, 51, 52, 53, 55
Futuretech	03	Soundesign	03, 40
General Electric (GE)	06, 40, 56, 59, 66, 67, 68	Spectricon	01
Hall Mark	40	SSS	18
Hitachi	15, 18, 50, 59, 69	Sylvania	18, 40, 48, 54, 59, 60, 62
Inkel	45	Symphonic	61, 95, 96
JC Penny	56, 59, 67, 86	Tatung	06
JVC	70	Techwood	18
KTV	59, 61, 87, 88	Teknika	03, 15, 18, 25
KEC	03, 15, 40	TMK	18, 40
KMC	15	Toshiba	19, 57, 63, 71
LG (Goldstar)	01, 15, 16, 17, 37, 38, 39, 40, 41, 42, 43, 44	Vidtech	18
Luxman	18	Videch	59, 60, 69
LXI (Sears)	19, 54, 56, 59, 60, 62, 63, 65, 71	Wards	15, 17, 18, 40, 48, 54, 60, 64
Magnavox	15, 17, 18, 48, 54, 59, 60, 62, 72, 89	Yamaha	18
Marantz	40, 54	York	40
Matsui	54	Yupiteru	03
MGA	18, 40	Zenith	58, 79
		Zonda	01
		Dongyang	03, 54

V tem odseku so opisani različni načini za priključitev na druge zunanje naprave.

Pred premikanjem ali nameščanjem izdelka izklopite napajanje in napajalni kabel izklopite iz električne vtičnice.

Priklap zvočnikov

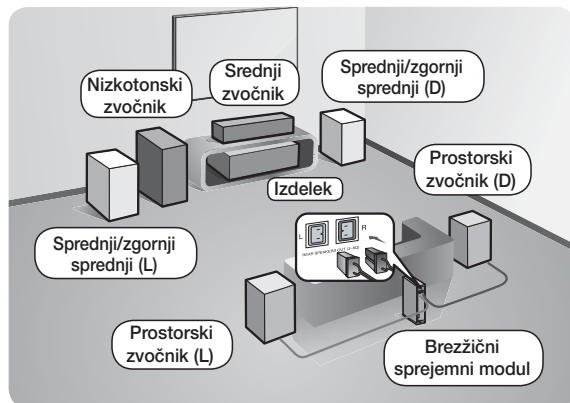

Namestitev izdelka

Postavite ga na stojalo, polico ali na polico stojala za televizor.

Izbira mesta poslušanja

Mesto poslušanja naj bo od televizorja oddaljeno za 2,5- do 3-kratnik dolžine diagonale televizorja. Če imate na primer 46-palčni zaslon, mesto poslušanja namestite 2,92 do 3,50 metrov od zaslona.

Sprednja/zgornja sprednja zvočnika	Sprednja zvočnika postavite pred mesto poslušanja in ju obrnite proti sebi (pod kotom približno 45°). Postavite ju tako, da bosta visokotonski opni zvočnikov v višini vaših ušes. Poravnajte sprednjo stran sprednjih/zgornjih sprednjih zvočnikov s sprednjo stranjo srednjega zvočnika ali pa jih pomaknite malo bližje proti sebi.
Srednji zvočnik	Če je mogoče, srednji zvočnik postavite na isto višino kot sprednja/sprednja zgornja zvočnika. Lahko pa ga postavite tudi pod ali nad televizor.
Prostorska zvočnika	Ta dva zvočnika postavite vzporedno s položajem poslušanja. Če ni dovolj prostora, ju obrnite drugega proti drugemu. Postavite ju približno 60 do 90 cm nad ušesa in usmerjena rahlo navzdol. * Za razliko od sprednjega/sprednjega zgornjega zvočnika in sprednjih zvočnikov se prostorska zvočnika uporabljata predvsem za zvočne učinke. Zvok ne bo slišen zmeraj iz vseh.
Nizkotonski zvočnik	Položaj nizkotonskega zvočnika ni tako pomemben. Postavite ga na poljubno mesto.

* Zvočniki za prostorski zvok morajo biti povezani z brezžičnim sprejemnim modulom.

Komponente zvočnikov



Namestitev zvočnikov na stojalo Tallboy

1. Poravnajte kabel zvočnika in ga vstavite v luknjo na podstavku stojala.
2. Podstavek stojala obrnite z vrhnjim delom navzdol in ga pritrdite na stojalo.
3. Z izvijačem privijte vijake v 3 označene luknje.
4. Zgornji zvočnik pritrdite na sestavljeno stojalo.
5. Vstavite vijak v luknjo na zadnji strani zvočnika in ga privijte z izvijačem.
6. Tako je videti, ko je zvočnik nameščen.
Pri namestitvi drugega zvočnika sledite tem korakom.

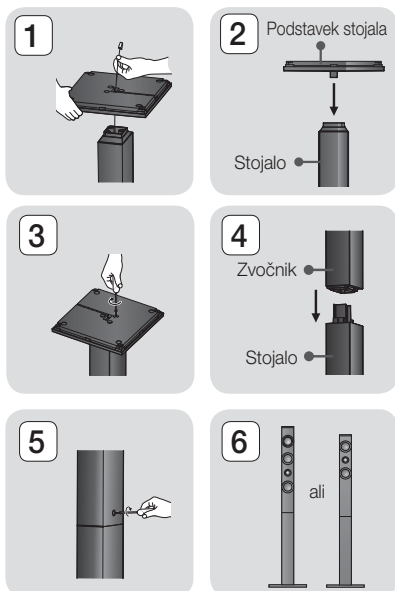

Prikllop zvočnik

1. Snop kablov vsakega zvočnika se mora po barvi vtiča na vsakem snopu ujemati z nalepko na dnu ustreznega zvočnika.
2. Za pritrditev žice zvočnika na vsak zvočnik:
 - a. Potisnite rdeči zavihek na zadnji strani zvočnika navzdol, vstavite rdečo žico in sprostite zavihek.
 - b. Potisnite črni zavihek na zadnji strani zvočnika navzdol, vstavite črno žico in sprostite zavihek.
3. Priključite vtiče kablov zvočnikov na zadnji strani izdelka tako, da se bodo barve vtičev kablov zvočnikov ujemale z barvami priključkov na zvočnikih.
4. Levi in desni prostorski zvočnik priključite na brezžični sprejemni modul. Ponovno primerjajte barve priključkov z vtičnicami na brezžičnem sprejemnem modulu.
5. Napajalni kabel brezžičnega sprejemnega modula priključite v omrežno vtičnico.
6. Vklopite izdelek. Povezava med izdelkom in brezžičnim sprejemnim modulom bo vzpostavljena in iz zadnjih zvočnikov boste zaslišali zvok.

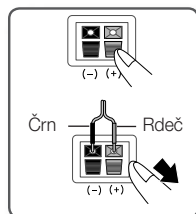

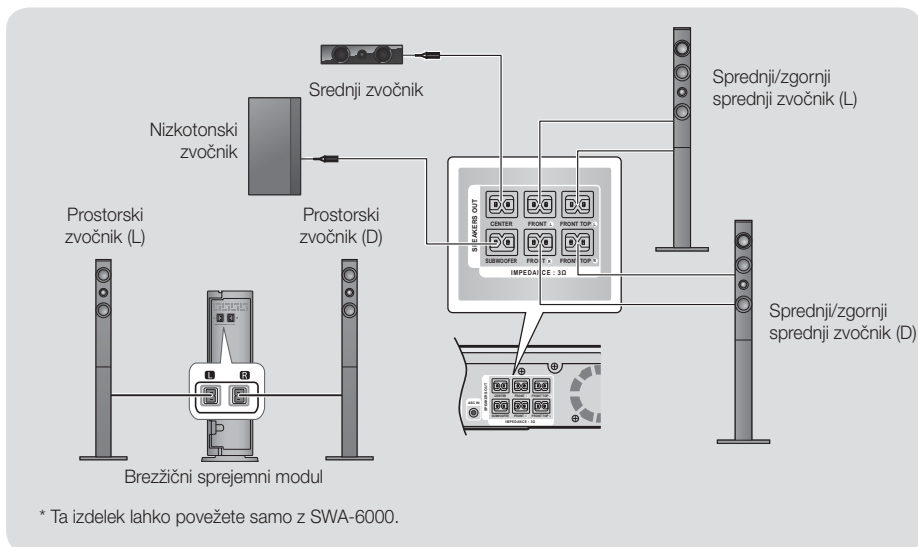

| POZOR |

- ▶ Če želite izdelek namestiti na zid, čvrsto privijte vijake ali zabijte žebelje v zid in zvočnike obesite za luknje na zadnji strani. Vendar pa dodatki (žebelji ali vijaki), potrebni za namestitev zvočnikov, niso priloženi in zvočnik si morate na zid namestiti sami.
- ▶ Ne dovolite, da bi se otroci igrali z zvočniki ali v njihovi bližini. Če zvočnik pade, se lahko poškodujejo.
- ▶ Pri povezavi kablov z zvočniki preverite, ali je polarnost (+/-) ustrezna.
- ▶ Nizkotonski zvočnik postavite izven dosega otrok, da ne bi v odprtino nizkotonskega zvočnika potiskali rok ali predmetov.
- ▶ Nizkotonskega zvočnika ne pritrdite na steno skozi odprtino.
- ▶ Brežžični sprejemni modul ima vgrajeno brezžično sprejemno anteno. Naprave ne izpostavljajte vodi in vlagi.
- ▶ Predvajani zvok bo najbolj kakovosten, če umaknete vse ovire v bližini brezžičnega sprejemnega modula.
- ▶ Če brezžični prostorski zvočniki ne oddajajo zvoka, preklopite v način Dolby Pro Logic II.
- ▶ Če je nastavljen 2-kanalni način, brezžična prostorska zvočnika ne bosta predvajala zvoka.

| OPOMBA |

- ▶ Če zvočnik postavite blizu televizorja, lahko njegovo magnetno valovanje moti barve na zaslonu.
- ▶ Brežžični sprejemni modul postavite za mesto poslušanja. Če je modul brezžičnega sprejemnika preblizu izdelku, bo zaradi motenj zvok iz zvočnikov morda moten.
- ▶ Če v bližini sistema uporabljate napravo, ki deluje na isti frekvenci (2,4/5,8 GHz), na primer mikrovalovno pečico, brezžično mrežno kartico, napravo Bluetooth ali drugo napravo, bodo morda v predvajanjem zvoku motnje.
- ▶ Največji doomet prenosa od izdelka do brezžičnega sprejemnega modula je približno 10 m in je odvisen od okolja, v katerem napravo uporabljate. Če je med izdelkom in brezžičnim sprejemnim modulom zid iz armiranega betona ali kovinski zid, sistem morda ne bo deloval, ker radijski valovi ne potujejo skozi kovine.
- ▶ Če izdelek ne vzpostavi brezžične povezave, je treba nastaviti ID med izdelkom in brezžičnim sprejemnim modulom. Ko je izdelek izključen, pritisnite »0«→»1«→»3«→»5« na daljinskem upravljalniku. Vključite brezžični sprejemni modul. Nato pritisnite in za 5 sekund zadržite gumb »ID SET« na zadnji strani brezžičnega sprejemnega modula, nato pa vklopite izdelek.

Priklp na televizor/zunanje naprave

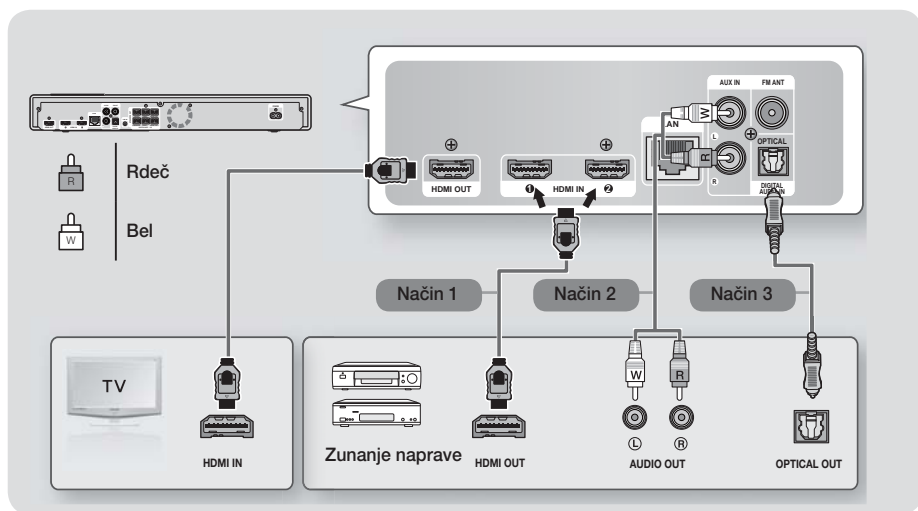

Priklp na televizor

S kablom HDMI (ni priložen) povežite izhodni priključek HDMI OUT na zadnji strani izdelka z vhodnim priključkom HDMI IN na televizorju. Če ste daljinski upravljalnik izdelka pravilno nastavili za upravljanje televizorja, pritisnite gumb **TV SOURCE** na daljinskem upravljalniku in kot zunanji vir televizorja izberite HDMI.

Priklp na zunanje naprave

Če želite izbrati ustrezen način za zunanjo napravo, pritisnite gumb **FUNCTION**. Z vsakim pritiskom gumba se način spremeni v naslednjem vrstnem redu : **BD/DVD → D. IN → AUX → HDMI1 → HDMI2 → FM → BT**

Način 1 VHOD HDMI : Priklp na zunanjo komponento s kablom HDMI

S kablom HDMI (ni priložen) povežite priključek HDMI IN na zadnji strani izdelka in s priključkom HDMI OUT na digitalni napravi. ⇒ Izberite nači **HDMI1** ali **HDMI2**.

Način 2 VHOD AUX : Priklp zunanje analogne naprave

Z avdio kablom RCA (ni priložen) povežite vhodni priključek AUDIO IN na izdelku z izhodnim priključkom AUDIO OUT na zunanji analogni komponenti. ⇒ Izberite način **AUX**.

- Barve na kablinskih vtičih se morajo ujemati z barvami vhodnega in izhodnega priključka.

Način 3 OPTIČNI : Priključitev zunanje digitalne avdio komponente

Za priklp digitalnega avdio izhoda komponent z digitalnim signalom, na primer kablanskega/satelitskega sprejemnika (digitalni satelitski sprejemnik). Z digitalnim optičnim kablom (ni priložen) povežite izhodni priključek za optični digitalni izhod na izdelku z digitalnim optičnim vhodnim priključkom zunanje naprave.

⇒ Izberite način **D. IN**.

| OPOMBA |

- ▶ Če želite gledati video sliko s kablanskega/satelitskega sprejemnika, morate priključiti njegov video izhod neposredno na televizor.
- ▶ Ta sistem podpira zunanje digitalne naprave z digitalno frekvenco vzorčenja 32 kHz ali višjo.
- ▶ Ta sistem podpira samo digitalni zvok DTS in Dolby Digital. Zvok MPEG, ki je oblika bitnega toka, ni podprt.

Priklop na omrežni usmerjevalnik

Izdelek lahko povežete na omrežni usmerjevalnik na enega od spodaj prikazanih načinov.

Žično omrežje



| OPOMBA |

- ▶ Vaš usmerjevalnik ali politika vašega ponudnika internetnih storitev lahko preprečujejo izdelku dostopati do Samsungovega strežnika za posodobitev programske opreme. V tem primeru se za več informacij obrnite na svojega ponudnika internetnih storitev (ISP).
- ▶ Uporabniki DSL naj za vzpostavitev omrežne povezave uporabljajo usmerjevalnik.
- ▶ Če želite uporabljati funkcijo AllShare, morate osebni računalnik povezati z omrežjem, kot je prikazano zgoraj. Povezava je lahko žična ali brezžična.

Brezžično omrežje

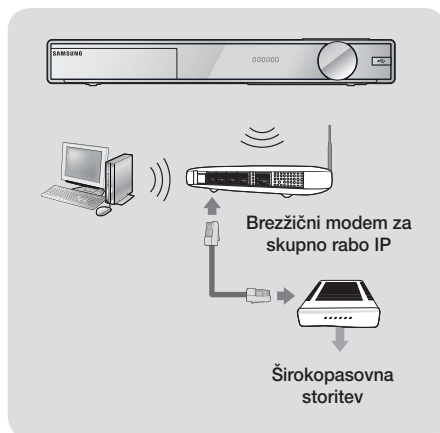

| OPOMBA |

- ▶ Če brezžični modem podpira DHCP, lahko vaš izdelek za povezavo z brezžičnim omrežjem uporablja DHCP ali statični naslov IP.
- ▶ Brezžični usmerjevalnik nastavite na način Infrastruktura. Način Sprotni način ni podprt.
- ▶ Izdelek podpira samo naslednje brezžične protokole varnostnega ključa:
 - WEP (OPEN/SHARED), WPA-PSK (TKIP/AES), WPA2-PSK (TKIP/AES)
- ▶ Izberite kanal brezžičnega usmerjevalnika, ki trenutno ni v uporabi. Če je kanal nastavljen za brezžični usmerjevalnik, ki ga trenutno uporablja druga naprava v bližini, bo prišlo do motenj in napak v komunikaciji.
- ▶ V skladu z najnovejšimi specifikacijami certifikata Wi-Fi Samsungov hišni kino ne podpira varnostnih kodiranj WEP, TKIP ali TKIP-AES (mešani WPS2) v omrežjih, ki delujejo v načinu 802.11n.
- ▶ Brezžično omrežje lahko odvisno od načina uporabe povzroči interferenco (delovanje dostopne točke, oddaljenosti, ovire, interferenca zaradi drugih radijskih naprav itd.).

Postopek za začetne nastavitve

- Če ne boste konfigurirali začetnih nastavitve, se osnovni meni ne bo prikazal.
- Po nadgradnji različice programske opreme izdelka se lahko prikaz na zaslonu spremeni.
- Dostopni koraki se lahko razlikujejo glede na izbrani meni.

Postopek za začetne nastavitve vam omogoča nastaviti jezik prikaza na zaslonu in menijev, konfigurirati povezavo z vašim domačim omrežjem, izbrati izhod razmerja višine/širine (velikost in obliko zaslona), ki ustreza televizorju, in uporabiti nadgradnjo programske opreme izdelka, če je na voljo. Popolna navodila za začetne nastavitve so prikazana v napotkih na zaslonu.

| OPOMBA |

- ▶ Če želite ponovno prikazati zaslon za začetne nastavitve in vnesti spremembe, izberite **Nastavitve** > **Sistem** > **Setup** na osnovnem zaslonu ali izberite možnost Ponastavitev. (Glejte stran 23.)

Osnovni zaslon

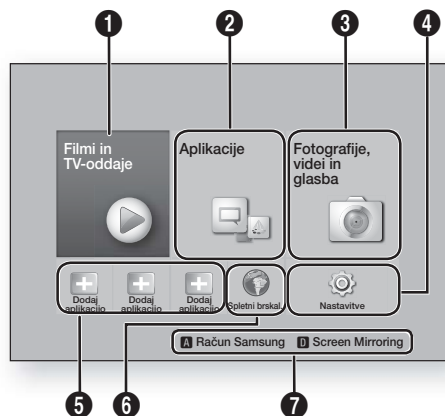

Filmi in TV-oddaje : prenos filmov in TV-oddaj iz interneta.

1 | OPOMBA |

- ▶ Glede na vašo državo ta funkcija menija morda ne bo podprta.

Aplikacije : Prenos/dostop do različnih plačljivih in brezplačnih aplikacij.

3	Fotografije, videi in glasba : predvajanje fotografij, videoposnetkov in glasbe s plošče, iz USB-pomnilnika, osebnega računalnika ali mobilne naprave.
4	Nastavitve : Nastavite različne funkcije po svojih željah.
5	Priporočene aplikacije : Seznam uporabnih in prikljubljenih aplikacij, za katere priporočamo, da jih prenesete.
6	Spletni brskal. : do interneta lahko dostopate prek spletnega brskalnika.
7	RDEČI (A) : Pritisnite RDEČI (A) gumb na vašem daljinskem upravljalniku, da ustvarite in/ali se prijavite v svoj osebni Samsungov račun. MODRI (D) : Nastavite funkcijo Screen Mirroring med hišnim kinom in pametnim telefonom ali tabličnim računalnikom.

- Izbiranje možnosti na osnovnem zaslonu

1. Če želite izbrati možnost na osnovnem zaslonu, z gumboma ▲▼▶◀ premikajte kazalec, dokler ne označi želenega izbora, nato pa pritisnite gumb

| OPOMBA |

- ▶ Če izdelek pustite v zaustavljenem načinu več kot 5 minut, ne da bi pritisnili kateri koli gumb, se na televizorju prikaže ohranjevalnik zaslona. Če izdelek pustite v načinu ohranjevalnika zaslona več kot 20 minut, se napajanje samodejno izklopi.

Dostop do nastavitvenega zaslona

1. Na osnovnem zaslonu izberite možnost **Nastavitve** in pritisnite . Pojavi se zaslon nastavitvev.

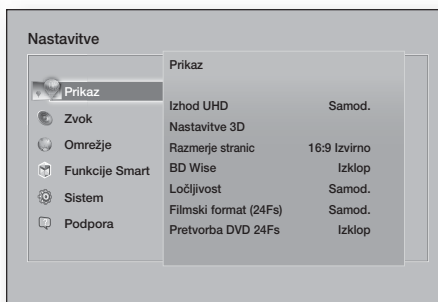

2. Za dostop do menijev, podmenijev in možnosti na nastavitvenem zaslonu, glejte sliko daljinskega upravljalnika na naslednji strani.

Gumbi na daljinskem upravljalniku, ki se uporabljajo za nastavitveni meni

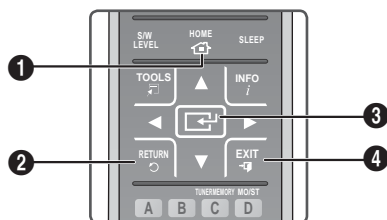

1	Gumb HOME : S tem gumbom odprete osnovni zaslon.
2	Gumb RETURN : Gumb za vrnitev v prejšnji meni.
3	Gumb (vnesi) / SMERNI GUMBI : <ul style="list-style-type: none"> Z gumbi ▲▼◀▶ premikate kazalec ali izberete element. Če želite aktivirati trenutno izbrani element ali potrditi nastavev, pritisnite gumb .
4	Gumb EXIT : S tem gumbom zaprete trenutni meni.

Podrobne informacije o funkcijah

Nastavitvene funkcije, elementi menijev in možnosti so podrobno razložene na zaslonu. Za ogled razlag uporabite gumbе **▲▼◀▶** in izberite funkcijo, element menija ali možnost. Razlaga se običajno prikaže na desni strani zaslona. Kratki opisi vseh nastavitvenih funkcij se začnejo na tej strani. Dodatne informacije o nekaterih funkcijah najdete tudi v dodatku k temu priročniku.

Funkcije nastavitvenega menija

Prikaz	
Izhod UHD	<p>Ta možnost omogoča prenos video signala z ločljivostjo UHD vrstic po širini prek priključka HDMI. Ta možnost je na voljo samo, če je Filmski format nastavljen na Samod.</p> <p> OPOMBA </p> <p>► Za uporabo te funkcije morate povezati izdelek z napravo, ki podpira ločljivost UHD in imeti morate vsebino, ki se predvaja s 24 sličicami na sekundo (hitrost filma).</p>

Nastavitve 3D	<p>Nastavite funkcije, povezane s 3D.</p> <ul style="list-style-type: none"> ✓ Način predv. 3D Blu-ray: Izberite, ali želite predvajati ploščo Blu-ray z vsebino 3D v načinu 3D. Če odprete osnovni zaslon ali osnovni zaslon pametnega vozlišča, ko ste v 3D-načinu, se bo izdelek samodejno preklapljal na 2D. ✓ Velikost zasl.: Vnesite velikost televizorja, priključenega na izdelek. Izdelek bo samodejno prilagodil izhod 3D velikosti zaslona televizorja.
Razmerje stranic	Omogoča vam nastavitev izhoda izdelka na velikost zaslona vašega televizorja. Glejte stran 54.
BD Wise	BD Wise je Samsungova najnovejša funkcija medsebojne povežljivosti. Če Samsungov izdelek in Samsungov televizor s funkcijo BD Wise povežete prek kabla HDMI in je funkcija BD Wise vklopljena tako v izdelku kot v televizorju, predvajalnik oddaja videooposnetke z ločljivostjo in hitrostjo sličic plošče Blu-ray/DVD.
Ločljivost	Omogoča vam nastaviti izhodno ločljivost video signala HDMI na BD Wise, Samod., 1080p, 1080i, 720p ali 576p/480 . Številka označuje število črt videooposnetka na sličico. Črki i in p označujeta način s prepletanjem oz. način zaporednega izrisovanja slike. Več ko je črt, boljša je kakovost.
Filmski format (24Fs)	<p>Če funkcijo Filmske sličice (24 sličic/s) (24 sličic na sekundo) nastavite na Samodejno, lahko izdelek samodejno prilagodi svoj HDMI na 24 sličic na sekundo in tako izboljša kakovost slike, če je priključen na televizor, združljiv s 24 sličicami na sekundo.</p> <ul style="list-style-type: none"> Funkcijo Filmske sličice (24 sličic/s) lahko uporabite samo s televizorjem, ki podpira to hitrost prikaza. Možnost Filmske sličice je na voljo samo, če je izdelek v načinu izhodne ločljivosti HDMI 1080p.

Nastavitve

Pretvorba DVD 24Fs	Spremeni predvajanje DVD-ja v 24 sličic na sekundo in jih oddaja prek HDMI-ja. Ta možnost je na voljo samo, če je vklopljena funkcija Filmski format (24 sličic/s).
Velikost zaslona Smart Hub	Omogoča vam izbrati optimalno velikost za zaslon pametnega vozlišča Smart Hub.
Obl. zap. barv HDMI	Hier kann das Farbraumformat für die HDMI-Wiedergabe an die Möglichkeiten des angeschlossenen Geräts (Fernsehgerät, Bildschirm, usw.) angepasst werden.
Globoka barva HDMI	Omogoča predvajanje videoposnetkov z večjo barvno globino prek izhodnega priključka HDMI OUT. Barvna globina omogoča natančnejšo reprodukcijo barv in večjo barvno globino.
Zaporedni način	Omogoča izboljšanje kakovosti slike pri predvajanju plošč DVD.
Zvok	
Nastavitev zvočnika	<p>Omogoča vam prilagajati naslednje nastavitve zvočnika ter vključiti in izključiti poskusni zvok, da lahko preizkusite zvočnike.</p> <p>✓ Raven: Omogoča vam prilagoditi relativno glasnost vsakega zvočnika od 6 do -6 dB. Če so vam npr. všeč globoki nizki toni, lahko povečate glasnost nizkotonskega zvočnika za 6 dB.</p> <p>✓ Razdalja: Omogoča vam prilagoditi relativno razdaljo vsakega zvočnika od položaja poslušanja za največ 9 m. Večja, kot je razdalja, glasnejši bo zvočnik.</p> <p>✓ Preizkusi zvok: Omogoča vam aktivirati funkcijo poskusnega zvoka, da lahko preverite svoje nastavitve. Ob vklopu te možnosti na »Vključi« se bo vključil poskusni zvok. Če jo nastavite na »Izključi«, se bo zvok izključil.</p>
Samodejno umerjanje zvoka	Izdelek samodejno prepozna zvočno polje, optimizirano za vaše okolje.
Izenačevalnik	Ročno lahko konfigurirate nastavitve izenačevalnika.
Pametna glasnost	Izdelek lahko nastavite tako, da ohranja raven glasnosti pri spremembi prizora ali kanala.

Izbira zvočnika	Omogoča vam izbrati zvočnike, za katere želite, da so aktivni. To so lahko zvočniki televizorja ali hišnega kina.
Kanal za povr. zvok	<p>Omogoča vam preusmeriti zvok iz zvočnikov televizorja na zvočnike hišnega kina. Za to je potrebna povezava HDMI in televizor, združljiv s funkcijo povratnega avdia kanala (ARC).</p> <ul style="list-style-type: none"> • Če je možnost Povratni avdio kanal vklopljena in sta izdelek in televizor povezana prek kabla HDMI, digitalnega optičnega vhoda ni mogoče uporabiti. • Če je možnost Povratni avdio kanal nastavljena na Samodejno in sta izdelek in televizor povezana prek kabla HDMI, izdelek samodejno izbere ARC ali digitalni optični vhod.
Digitalni izhod	Omogoča vam nastaviti digitalni izhod tako, da se bo ujemal z zmoglostmi AV-sprejemnika, ki ste ga povezali z izdelkom. Za več podrobnosti glejte tabelo z izborom digitalnih izhodov. (Glejte stran 56)
Upravljanje dinamičnega razpona	<p>Omogoča vam uporabiti upravljanje dinamičnega razpona za zvok oblike Dolby Digital, Dolby Digital Plus ali Dolby TrueHD.</p> <p>✓ Samod.: samodejno nadziranje dinamičnega razpona zvoka oblike Dolby TrueHD na podlagi podatkov v zvočnem zapisu Dolby TrueHD. Ta možnost izklopi upravljanje dinamičnega razpona za oblike Dolby Digital in Dolby Digital Plus.</p> <p>✓ Izklop: Ne stisne dinamičnega razpona in vam omogoča poslušati izvorni zvok.</p> <p>✓ Vklop: Vkljopi upravljanje dinamičnega razpona za vse tri oblike Dolby. Tišji zvoki postanejo glasnejši in glasnost glasnih zvokov se zmanjša.</p>
Način pretvorba v dvokanalni zvok	Omogoča vam izbrati način zmanjšanja števila kanalov, ki je združljiv z vašim stereo sistemom. Izdelek število kanalov zmanjša na običajni dvokanalni stereo ali na stereo, združljiv s prostorskim zvokom.

Sinh. zvoka	Če je izdelek priključen na digitalni televizor, lahko prilagodite zakasnitev zvoka tako, da bo zvok sinhroniziran z videom. Zakasnitev lahko nastavite med 0 in 300 milisekund.
Omrežje	
Stanje omrežja	Omogoča preverjanje trenutnega stanja omrežja in interneta.
Omrežna nastavitve	Nastavite omrežno povezavo, da boste lahko uporabljali različne funkcije, kot so internetne storitve ali brezžična funkcija Wi-Fi, in nadgrajevali programsko opremo.
Wi-Fi Direct	Omogoča vam povezati brezžično napravo Wi-Fi Direct neposredno z izdelkom, tj. brez brezžičnega usmerjevalnika. Če je izdelek povezan z brezžičnim omrežjem, se lahko pri uporabi možnosti Wi-Fi Direct povezava prekine. OPOMBA ▶ Besedilne datoteke, kot so datoteke s končnicama .TXT ali .DOC, ne bodo prikazane, če uporabljate funkcijo Wi-Fi Direct.
Nastav. funkcije AllShare	Omogoča vam nadzirati, katere naprave v vašem omrežju, kot so pametni telefoni in tablični računalniku, lahko delijo vsebino z vašim televizorjem.
Ime naprave	Omogoča vam, da izdelku dodelite lastno ime. S tem imenom lahko prepoznate izdelek, ko z njim povežete zunanje brezžične naprave (pametne telefone, tablične računalnike itd.).
Nastavitve BD-Live	Nastavitve različnih funkcij storitve BD-Live. BD-Live vam omogoča dostop do dodatnih funkcij, ki so na voljo na nekaterih ploščah Blu-ray, če ste povezani z internetom. ✓ Internetna povezava BD-Live : omogoča vam, da v celoti dovolite, delno dovolite ali prepoveste internetno povezavo s storitvijo BD-Live. ✓ Upravljanje podatkov BD : upravljanje podatkov BD, ki jih prenesete iz storitve BD-Live ali s plošče Blu-ray.

Funkcije Smart	
Nast. aplikacij	Omogoča vam konfigurirati nastavitve Obvestilo o aplikaciji in ogled osnovnih informacij o vaših aplikacijah. ✓ Nastavitve potisnega obveščanja : če izberete to možnost, boste prejeli obvestila iz izbranih storitev. ✓ Lastnosti : ogled informacij o aplikacijah.
Zaklepanje kategorije VOD	Video vsebine na zahtevo lahko zaklenete glede na njihove ocene. OPOMBA ▶ Privzeti varnostni PIN je 0000. ▶ Glede na vašo državo ta funkcija menija morda ne bo podprta.
Pogoji in določ., pravil. o zaseb.	Omogoča vam ogled pogojev in določil in pravilnika o zasebnosti funkcije Smart Hub.
Ponastavi Smart Hub	Ponastavi vse nastavitve funkcije Smart Hub na privzete. OPOMBA ▶ Privzeti varnostni PIN je 0000.
Sistem	
Nastavitve	Omogoča vam ponovno zagnati postopek za začetne nastavitve.
Jezik	Želeni jezik lahko nastavite za zaslonski meni, meni plošče, podnapise itd. • Jezik, ki ga izberete za meni plošče, zvok plošče ali podnapise, bo prikazan samo, če ga plošča podpira.
Upravit. naprav	V vrata USB na zadnji strani izdelka lahko priključite brezžično USB-tipkovnico ali miško. ✓ Nast. tipkovnice : Omogoča vam nastaviti brezžično USB-tipkovnico, povezano z izdelkom.

<p style="text-align: center;">Upravit. naprav</p>	<p> OPOMBA </p> <ul style="list-style-type: none"> ▶ Tipkovnico lahko uporabljate samo, ko se v spletnem brskalniku prikaže zaslon ali okno tipkovnice QWERTY. <p>✓ Nastavitve miške: Omogoča vam nastaviti brezžično USB-miško, povezano z izdelkom. Miško lahko v meniju izdelka uporabljate na enak način kot miško osebnega računalnika.</p> <p>▪ Uporaba miške v meniju izdelka:</p> <ol style="list-style-type: none"> 1. USB-miško priključite v izdelek. 2. Kliknite glavni gumb, ki ste ga izbrali pri nastavitvi miške. Prikaže se enostaven meni. 3. Kliknite menijske možnosti po želji. <p> OPOMBA </p> <ul style="list-style-type: none"> ▶ Nekatere tipkovnice in miške USB HID morda ne bodo združljive z vašim izdelkom. ▶ Nekatere tipke na tipkovnici morda ne bodo delovale. ▶ Žične USB-tipkovnice niso podprte. ▶ Nekatere aplikacije morda niso podprte. ▶ Če brezžična tipkovnica ne deluje zaradi motenj, jo prestavite bližje k izdelku. 	<p>✓ Spremeni PIN: Spremenite 4-mestno kodo PIN, s katero dostopate do varnostnih funkcij.</p> <p>▪ Če ste pozabili svojo kodo PIN</p> <ol style="list-style-type: none"> 1. Odstranite ploščo ali pomnilniško napravo USB. 2. Za 5 sekund ali dlje pritisnite in zadržite gumb  na sprednji plošči. Vse nastavitve se bodo ponastavile na tovarniške. <p> OPOMBA </p> <ul style="list-style-type: none"> ▶ Po ponovni vzpostavitvi tovarniških nastavitev bodo izbrisani vsi shranjeni uporabniški podatki BD.
<p style="text-align: center;">Splošno</p>	<p>Določite lahko svetlost zaslona in časovni pas.</p> <p>✓ Sprednji zaslon: Spremenite lahko svetlost zaslona nadzorne plošče.</p> <p>✓ Časovni pas: Nastavite lahko časovni pas vaše države.</p> <p>✓ Prosojnost menijev: Prilagodite prosojnost okvirčka menija.</p>	<p>Določite lahko svetlost zaslona in časovni pas.</p> <p>✓ Sprednji zaslon: Spremenite lahko svetlost zaslona nadzorne plošče.</p> <p>✓ Časovni pas: Nastavite lahko časovni pas vaše države.</p> <p>✓ Prosojnost menijev: Prilagodite prosojnost okvirčka menija.</p>
<p style="text-align: center;">Varnost</p>	<p>Privzeti varnostni PIN je 0000.</p> <p>Če niste ustvarili lastne kode PIN, za dostop do varnostne funkcije vnesite privzeto kodo PIN.</p> <p>✓ Starševska ocena BD: Omejitev predvajanja diskov Blu-ray z določenimi ocenami, razen če vnesete PIN.</p> <p>✓ Starševska ocena DVD: Preprečuje predvajanje DVD-jev z oznako vsebine, ki je enaka ali višja od določene starostne omejitve, če ne vnesete kode PIN.</p>	<p style="text-align: center;">Anynet+ (HDMI-CEC)</p> <p>Anynet+ je priročna funkcija, ki omogoča povezano upravljanje z drugimi Samsungovimi izdelki, ki imajo funkcijo Anynet+ in vam omogoča upravljati te izdelke z daljinskim upravljalnikom Samsungovega televizorja. Če želite uporabljati to funkcijo, izdelek s kablom HDMI priključite na Samsungov televizor s funkcijo Anynet+.</p> <p>Če želite uporabljati funkcijo Anynet+ (HDMI-CEC), sledite spodnjim navodilom.</p> <ol style="list-style-type: none"> 1) S kablom HDMI povežite predvajalnik s Samsungovim televizorjem, združljivim z Anynet+ (HDMI-CEC). 2) Nastavite funkcijo Anynet+ (HDMI-CEC) na Vklopi na televizorju in predvajalniku. 3) Poiščite in nato izberite izdelek na seznamu Anynet+ (HDMI-CEC) televizorja. Za natančnejša navodila glejte poglavje Anynet+ v uporabniškem priročniku televizorja.

DivX® Video na zahtevo	Oglejte si registracijske kode za DivX® VOD, s katerimi lahko kupite in predvajate vsebine DivX® VOD.
Podpora	
Oddaljeno upravljanje	Če aktivirate to možnost, lahko strokovnjaki klicnega centra podjetja Samsung na daljavo diagnosticirajo in odpravijo težave z izdelki. Za uporabo te funkcije potrebujete internetno povezavo. Storitve upravljanja na daljavo morda v nekaterih državah ni na voljo.
Posodobitev programske opreme	Za več informacij o funkciji nadgradnje programske opreme glejte »Nadgradnja programske opreme« na strani 29.
Način uporabe	Omogoča vam nastaviti način uporabe. Če uporabljate hišni kino doma, vedno izberite Doma. Shranjevanje je predvideno samo za nastavitve tovarniškega prikaza.
Stik s Samsungom	Posredujte nam podatke o izdelku, da vam bomo lahko pomagali.
Ponas.	Spremenite vse nastavitve na privzete vrednosti z izjemo nastavitev za omrežje in funkcijo Smart Hub, nato pa zažene nastavitveno funkcijo. Zahteva vnos varnostnega PIN. Privzeti varnostni PIN je 0000.

Samodejno umerjanje zvoka

Če funkcijo samodejnega umerjanja zvoka (ASC) nastavite samo enkrat, ko prestavite ali namestite izdelek, bo izdelek samodejno prepoznala razdaljo med zvočniki, glasnost med kanali in lastnosti frekvenc in bo tako ustvaril 7,1-kanalno zvočno polje, optimizirano za vaše okolje.

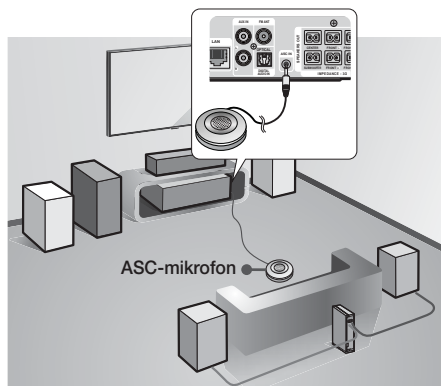

Samodejno umerjanje zvoka

Izberite, ali želite zagnati in uporabiti funkcijo za samodejno umerjanje zvoka.

- **Izklop** : proizvaja zvok v skladu s konfiguracijo zvočnikov, določeno v nastavitvah zvočnikov.
- **Vklop** : zažene funkcijo samodejnega umerjanja zvoka in proizvaja zvok v skladu z umerjenimi nastavitvami zvočnika.

Merjenje

Pred začetkom umerjanja zagotovite, da v pladnju plošče ni plošče.

1. Vključite ASC-mikrofon v vhod **ASC IN**.
2. Namestite ASC-mikrofon v položaj za poslušanje.
 - Samodejno umerjanje zvoka samodejno nastavi zvočnike v naslednjem zaporedju : **Sprednji L** → **Usredinjenje** → **Sprednji D** → **Surround R** → **Spredaj D zgoraj** → **Spredaj L zgoraj** → **Surround L** → **Globokotonec**
 - Pritisnite gumb **RETURN** da preključite nastavev samodejnega umerjanja zvoka.

Omrežja in internet

Ko ta izdelek povežete z omrežjem, lahko uporabljate omrežne aplikacije in funkcije, kot so Smart Hub in BD-LIVE ter prek omrežne povezave nadgradite programsko opremo izdelka. Za več informacij o dostopanju do spletnih storitev in njihovi uporabi glejte poglavje »Omrežne storitve« na straneh 45-53 tega priročnika. Navodila za konfiguracijo omrežne povezave so spodaj.



Nastavitev omrežne povezave

Če pri postopku za začetne nastavitve niste konfigurirali svoje omrežne povezave ali morate omrežno povezavo ponastaviti, sledite spodnjim navodilom.

Preden začnete, se pri ponudniku internetnih storitev pozanimajte, ali je vaš naslov IP-statičen ali dinamičen. Če je dinamičen in imate žično ali brezžično omrežje, priporočamo uporabo samodejnih postopkov konfiguracije, ki so opisani spodaj.

Če se povezujete z žičnim omrežjem, s kablom LAN povežite izdelek s svojim usmerjevalnikom, preden začnete s konfiguracijo.



Za začetek konfiguracije vaše omrežne povezave sledite naslednjim korakom:

1. Na osnovnem zaslonu izberite **Nastavitve** in pritisnite gumb .
2. Izberite **Omrežje** in nato pritisnite gumb .
3. Izberite možnost **Omrežne nastavitve** nato pa pritisnite gumb .
4. Nadaljujte z navodili za žična omrežja, ki se začnejo spodaj, ali navodili za brezžična omrežja, ki se začnejo na strani 27.

Žično omrežje

□ Žično – samodejno

Ko končate zgornje korake od 1 do 3:

1. Na zaslonu Omrežne nastavitve možnost **Vrsta omrežja** nastavite na **Žično**. Nato izberite **Vzp. pov.** in pritisnite gumb . Izdelek zazna žično povezavo, preveri omrežno povezavo in se nato poveže z omrežjem.
2. Ko je povezava vzpostavljena, označite **V redu.**, nato pa pritisnite gumb .

□ Žično – ročno

Če imate statični naslov IP ali samodejni postopek ne deluje, morate ročno določiti omrežne nastavitve.



Ko končate zgornje korake od 1 do 3:

1. Na zaslonu Omrežne nastavitve možnost **Vrsta omrežja** nastavite na **Žično**. Nato izberite **Vzp. pov.** in pritisnite gumb . Izdelek poišče omrežje in nato prikaže sporočilo o neuspehi vzpostavljeni povezavi.

| OPOMBA |

- ▶ Če lahko hišni kino brezžično povežete s svojim omrežjem, sedaj izberite možnost **Spremeni omrež.** in nastavite **Vrsta omrežja** na **Brezžično**, nato pa nadaljujte z navodili za brezžična omrežja na strani 27.



2. Z gumboma ◀▶ izberite možnost **Nastav. IP**, nato pa pritisnite gumb . Prikaže se zaslon Nastavitve IP.
3. Označite polje **Nastavit. IP** in ga nastavite na **Vnesi ročno**.
4. Izberite vrednost za vnos (npr. IP-naslov) in pritisnite . S številčnico na daljinskem upravljalniku vnesite vrednost. Številke lahko vnesete tudi z gumboma ▲▼. Z gumboma ◀▶ na daljinskem upravljalniku se premikajte znotraj vrednosti od enega vnosnega polja do drugega. Ko končate z eno vrednostjo, pritisnite gumb .
5. Z gumboma ▲ ali ▼ se premaknite do druge vrednosti in nato vnesite številke za to vrednosti, kot je opisano v navodilih v 4. koraku.
6. Ponavljajte 4. in 5. korak, dokler ne vnesete vseh vrednosti.

| OPOMBA |

- ▶ Omrežne vrednosti lahko dobite pri svojem ponudniku internetnih storitev.
7. Ko končate z vnosom vseh vrednosti, izberite **V redu**, in pritisnite gumb . Hišni kino preveri omrežno povezavo in se poveže z omrežjem.

Brezžično omrežje

Povezavo z brezžičnim omrežjem lahko nastavite na tri načine:

- brezžično samodejno
- brezžično ročno
- WPS(PBC)





Preden konfigurirate svojo brezžično omrežno povezavo, prekinite povezavo morebitnih brezžičnih naprav, trenutno povezanih z izdelkom, ali trenutno žično povezavo izdelka.

□ **Brezžično – samodejno**

Po korakih od 1 do 3 v poglavju »Nastavitev omrežne povezave« na strani 26.

1. Na zaslonu Omrežne nastavitve možnost **Vrsta omrežja** nastavite na **Brezžično**. Izdelek poišče in nato prikaže seznam razpoložljivih omrežij.



2. Izberite željeno omrežje, nato pa pritisnite gumb .
3. Na zaslonu Varnost vnesite varnostno kodo ali vstopni izraz omrežja. Številke vnesite neposredno s številničnimi gumbi na vašem daljinskem upravljalniku. Črke vnesite z gumbi   in nato pritisnite gumb .

4. Ko končate, izberite **Končano**, nato pa pritisnite gumb . Izdelek preveri omrežno povezavo in se poveže z omrežjem.









| OPOMBA |

- ▶ Varnostno kodo ali vstopni izraz najdete na enem od zaslonov nastavitve usmerjevalnika ali modema.







□ **Brezžično – ročno**

Če imate statični naslov IP ali samodejni postopek ne deluje, morate ročno določiti omrežne nastavitve.

Po korakih od 1 do 3 v poglavju »Nastavitev omrežne povezave« na strani 26.



1. Na zaslonu Omrežne nastavitve možnost **Vrsta omrežja** nastavite na **Brezžično**. Izdelek poišče in nato prikaže seznam razpoložljivih omrežij.
2. Pomikajte se po seznamu, izberite željeno omrežje ali možnost **Dodaj omrežje**, ter pritisnite gumb .
3. Če ste v 2. koraku izbrali omrežje, nadaljujte s 6. korakom. Če ste izbrali možnost **Dodaj omrežje**, nadaljujte s 4. korakom.
4. Vnesite ime brezžičnega omrežja oziroma brezžičnega usmerjevalnika.
 - Številke vnesite neposredno s številskimi gumbi na daljinskem upravljalniku.
 - Črke vnesete tako, da z gumbi   izberete črko in nato pritisnete gumb .
 - Za prikaz velikih črk (ali ponovni prikaz majhnih črk, če so velike že prikazane), izberite  in pritisnite gumb .
 - Za prikaz simbolov in ločil izberite **123#&**, in nato pritisnite gumb . Za ponovni prikaz črk, izberite **123#&**, in pritisnite gumb .

Ko končate, izberite **Končano**, nato pa pritisnite gumb .

5. Na zaslonu za vrsto varnosti, ki se prikaže, z gumboma   izberite vrsto varnosti omrežja, nato pa pritisnite gumb . Na naslednjem zaslonu vnesite varnostno kodo ali vstopni izraz omrežja.
 - Številke vnesite neposredno s številničnimi gumbi na vašem daljinskem upravljalniku.
 - Črke vnesite tako, da z gumbi   izberete črko, nato pa pritisnete gumb .





Ko končate, izberite **Končano**, nato pa pritisnite gumb . Izdelek bo poiskal omrežje.

Nastavitve

6. Prikaže se zaslon neuspešnega vzpostavljanja povezave z omrežjem. Z gumboma ◀▶ izberite možnost **Nastavit. IP**, nato pa pritisnite gumb .
7. Označite polje **Nastavit. IP** in ga nastavite na **Vnesi ročno**.
8. Izberite vrednost omrežja za vnos (npr. IP-naslov) in pritisnite . S številčnico na daljinskem upravljalniku vnesite vrednost. Številke lahko vnesete tudi z gumboma ▲▼. Z gumboma ◀▶ na daljinskem upravljalniku se premikajte znotraj vrednosti od enega vnosnega polja do drugega. Ko končate z eno vrednostjo, pritisnite gumb .
9. Z gumbom ▲ ali ▼ se premaknete do druge vrednosti in nato vnesite številke za to vrednosti, kot je opisano v navodilih v 8. koraku.
10. Ponavljajte 8. in 9. korak, dokler ne vnesete vseh vrednosti.

| OPOMBA |

- ▶ Omrežne vrednosti lahko dobite pri svojem ponudniku internetnih storitev.

11. Ko končate, izberite **V redu.**, in pritisnite gumb . Pojavi se varnostni zaslon.
12. Na varnostnem zaslonu vnesite varnostno kodo ali vstopni izraz omrežja. Številke vnesite neposredno s številčnimi gumbi na vašem daljinskem upravljalniku. Črke vnesite tako, da z gumbi ▲▼◀▶ izberete črko, nato pa pritisnete gumb .
13. Ko končate, izberite možnost **Končano** na desni strani zaslona, nato pa pritisnite gumb . Izdelek preveri omrežno povezavo in se poveže z omrežjem.
14. Ko hišni kino preveri omrežje, izberite **V redu.** in pritisnite gumb .



| OPOMBA |

- ▶ Prav tako lahko ročno nastavite omrežje, tako da izberete **Nastavitve >Omrežje > Stanje omrežja**.

□ WPS(PBC)

Eden najenostavnejših načinov za nastavitve brezžične omrežne povezave je funkcija WPS(PBC). Če je na vašem brezžičnem usmerjevalniku gumb WPS(PBC), sledite spodnjemu postopku:

Po korakih od 1 do 3 v poglavju »Nastavitve omrežne povezave« na strani 26.

1. Na zaslonu Omrežne nastavitve možnost **Vrsta omrežja** nastavite na **Brezžično**. Izdelek poišče in nato prikaže seznam razpoložljivih omrežij.
2. Pomaknite se po seznamu navzdol, izberite **WPS (PBC)**, nato pa pritisnite gumb .
3. Najkasneje v dveh minutah pritisnite gumb **WPS(PBC)** na usmerjevalniku. Izdelek bo samodejno poiskal vse nastavitvene vrednosti omrežja, ki jih potrebuje, in se povezal z vašim omrežjem.
Ko izdelek preveri omrežno povezavo, se poveže z omrežjem.
4. Ko je povezava vzpostavljena, označite **V redu.**, nato pa pritisnite gumb .

| OPOMBA |



- ▶ Za povezavo WPS nastavite varnostno šifriranje vašega brezžičnega usmerjevalnika na AES. Nastavitve varnostnega šifriranja na WEP ne podpirajo povezave WPS.

Wi-Fi Direct

Funkcija Neposredni Wi-Fi omogoča neposredno povezavo naprave Wi-Fi Direct z izdelkom prek neposrednega omrežja brez brezžičnega usmerjevalnika.

| OPOMBA |

- ▶ Nekatere brezžične naprave morda ne bodo podpirale funkcije AllShare, če bodo povezane prek funkcije Wi-Fi Direct. V tem primeru spremenite način omrežne povezave, ki ste jo uporabili za povezavo naprave s hišnim kinom.
- ▶ Prenosi Wi-Fi Direct lahko motijo signal Bluetooth. Pred uporabo funkcije Bluetooth priporočamo, da izključite funkcijo Wi-Fi Direct na kateri koli napravi, na kateri je vključena.

1. Vključite napravo z neposrednim omrežjem Wi-Fi in aktivirajte funkcijo Wi-Fi Direct.
2. Na osnovnem zaslonu izberite možnost **Nastavitve**, nato pa pritisnite gumb .
3. Izberite možnost **Omrežje**, in znova pritisnite gumb .
4. Izberite možnost **Wi-Fi Direct**, in pritisnite gumb . Prikažejo se naprave Wi-Fi Direct, ki jih lahko povežete.



- Brezžično povezavo lahko dokončate na tri načine:
 - prek brezžične naprave.
 - prek izdelka s funkcijo PBC.
 - prek izdelka s kodo PIN.

Vse možnosti so opisane v nadaljevanju.

Prek brezžične naprave

- Na brezžični napravi sledite postopku za povezavo z drugo brezžično napravo s funkcijo Wi-Fi Direct. Navodila najdete v uporabniškem priročniku naprave.
- Ko končate s postopkom, bi se moralo na TV-zaslonu prikazati pojavno sporočilo z besedilom, da je naprava, ki podpira funkcijo Wi-Fi Direct, zahtevala povezavo. Izberite **V redu.**, in pritisnite gumb , da sprejmete povezavo.
- Prikaže se pojavno sporočilo za povezovanje, ki mu sledi sporočilo s potrditvijo povezave. Ko se zapre, bi morala biti naprava na zaslonu Wi-Fi Direct prikazana kot povezana.

- Postopka PBC in PIN samodejno povezeta napravi.

Prek izdelka s funkcijo PBC

- Izberite napravo, ki podpira funkcijo Wi-Fi Direct in jo želite povezati s tem izdelkom, nato pa pritisnite gumb .
- Prikaže se pojavno sporočilo za povezovanje, ki mu sledi sporočilo s potrditvijo povezave. Ko se zapre, bi morala biti naprava na zaslonu Wi-Fi Direct prikazana kot povezana.

Prek izdelka s kodo PIN

- Izberite napravo, ki podpira funkcijo Wi-Fi Direct in jo želite povezati s tem izdelkom, nato pa pritisnite gumb .
- Prikaže se pojavno sporočilo PIN.
- Zapomnite si kodo PIN v pojavnem sporočilu, nato pa jo vnesite v ustrezno polje na napravi s funkcijo Wi-Fi Direct, s katero se želite povezati.

- Prikaže se pojavno sporočilo za povezovanje, ki mu sledi sporočilo s potrditvijo povezave. Ko se zapre, bi morala biti naprava na zaslonu Wi-Fi Direct prikazana kot povezana.





| OPOMBA |

- ▶ Med uporabo funkcije Wi-Fi Direct se bo trenutna žična oziroma brezžična povezava prekinila.
- ▶ Besedilne datoteke, kot so datoteke s končnicama .TXT ali .DOC, ne bodo prikazane, če uporabljate funkcijo Wi-Fi Direct.

Nadgradnja programske opreme

Meni za posodobitev programske opreme omogoča nadgradnjo programske opreme izdelka, s katero izboljšate delovanje in uporabljate dodatne storitve.

- Med posodobitvenim postopkom ne poskušajte ročno izklopiti ali vklopiti izdelka.

- V osnovnem meniju izberite možnost **Nastavitve**, nato pa pritisnite gumb .
- Izberite možnost **Podpora**, in pritisnite gumb .
- Izberite možnost **Posodobitev programske opreme**, in pritisnite gumb .
- Za prenos posodobitve programske opreme in takojšnjo posodobitev izberite **Posodobi**, nato pa pritisnite gumb . Za podrobnosti glejte »Posodobi zdaj« na naslednji strani.
- Če želite, da izdelek samodejno prenese posodobitev programske opreme, ko je ta na voljo, izberite **Samodej. posodobitev**, nato pa pritisnite gumb . Za podrobnosti glejte »Samodej. posodobitev« na naslednji strani.



| OPOMBA |

- ▶ Nadgradnja je končana, ko se izdelek izklopi in se nato znova samodejno vklopi.
- ▶ Družba Samsung Electronics ne prevzema kakršne koli pravne odgovornosti za okvare izdelka, do katerih pride zaradi nestabilne internetne povezave ali nepravilnega ravnanja kupca med postopkom posodobitve programske opreme.
- ▶ Če želite preklicati nadgradnjo med prenosom programske opreme za nadgradnjo, pritisnite gumb .
- ▶ Ko poteka nadgradnja sistema, je na sprednji plošči prikazano »UPDATE«.

Posodobiti

Z možnostjo Posodobiti zdaj lahko posodobite programsko opremo prek omrežne povezave ali USB-pogona.

Navodila za posodobitev prek omrežne povezave so navedena spodaj. Navodila za posodobitev prek USB-pogona so na tej strani.

1. Izberite možnost **Posodobiti**, nato pa pritisnite gumb . Prikaže se pojavno sporočilo Posodobiti zdaj.
2. Izdelek na spletu poiščite najnovejšo različico programske opreme.
3. Če je ne najde, se prikaže pojavno sporočilo "Trenutno ni novih posodobitev." Za izhod pritisnite gumb .
4. Če najde novo različico, se prikaže pojavno sporočilo Potrdi posodobitev.
5. Izberite **V redu..** Izdelek bo nadgradil programsko opremo, se izklopil in nato znova samodejno vklopil.
6. Če v eni minuti ne izberete **V redu.** ali **Prekliči**. bo izdelek shranil novo programsko opremo za nadgradnjo. Če želite programsko opremo nadgraditi kasneje, izberite Samodejna posodobitev.
7. Če izberete **Prekliči.**, izdelek prekliče posodobitev.

| OPOMBA |

- ▶ Po koncu nadgradnje sistema preverite podrobnosti o programski opremi v razdelku z informacijami o izdelku na zaslonu Stopi v stik s Samsungom.
- ▶ Med posodobitvijo programske opreme izdelka ne izklaplajte. To lahko povzroči okvaro izdelka.

Samodej. posodobitev

Funkcijo Samodejna posodobitev lahko nastavite tako, da izdelek prenese novo programsko opremo za nadgradnjo, ko je v načinu Samodejna posodobitev.

V načinu Samodejna posodobitev je izdelek izklopljen, njegova internetna povezava pa je aktivna. To izdelku omogoča samodejni prenos programske opreme za nadgradnjo, ko ga ne uporabljate.

1. Z gumboma **▲▼** izberite možnost **Samodej. posodobitev**, nato pa pritisnite gumb .
2. Izberite **Vklop** ali **Izklop**. Če izberete **Vklop**, bo izdelek samodejno prenesel novo programsko opremo za nadgradnjo, ko bo v načinu Samodejna posodobitev in bo napajanje izklopljeno. Če izdelek prenese novo programsko opremo za nadgradnjo, vas bo ob naslednjem vklopu vprašal, ali jo želite namestiti.

| OPOMBA |

- ▶ Za uporabo funkcije načinu Samodejna posodobitev mora biti vaš izdelek povezan z internetom.

Posodobiti prek USB-ja

1. Obiščite www.samsung.com.
2. Kliknite **SUPPORT** v zgornjem desnem kotu.
3. V iskalno polje vnesite številko modela izdelka. Ko vnesete številko modela, se bo prikazal spustni seznam izdelkov, ki ustrezajo tej številki modela.
4. Levokliknite na številko modela izdelka v spustnem seznamu.
5. Na strani, ki se prikaže, se pomaknite navzdol in kliknite **Firmware Manuals & Downloads**.
6. Kliknite **Firmware** na sredini strani.
7. Kliknite na gumb **ZIP** v stolpcu Datoteka na desni strani.
8. V prvem pojavnem sporočilu, ki se prikaže, kliknite **Send**. V drugem pojavnem sporočilu, ki se prikaže, kliknite **OK** da prenesete in shranite datoteko z vdelano programsko opremo v svojo osebni računalnik.
9. V računalniku razširite arhivsko datoteko .zip. Ustvariti se mora mapa z enakim imenom, kot ga ima datoteka .zip.
10. Mapo kopirajte v USB-pomnilnik.
11. Iz predvajalnika odstranite ploščo, nato pa v vrata USB izdelka priključite pomnilnik USB.
12. V meniju izdelka izberite **Nastavitve > Podpora > Posodobitev programske opreme**.
13. Izberite **Posodobiti**.
14. Izdelek poiščite programsko opremo na USB-pogonu. Ko jo najde, se prikaže pojavno sporočilo Potrdi posodobitev.
15. Izberite **V redu..** Izdelek bo nadgradil programsko opremo, se izklopil in nato znova samodejno vklopil.

| OPOMBA |

- ▶ Pladenj za ploščo mora biti med nadgradnjo programske opreme prek priključka USB prazen.
- ▶ Po koncu nadgradnje sistema preverite podrobnosti o programski opremi v razdelku z informacijami o izdelku na zaslonu Stopi v stik s Samsungom.
- ▶ Med posodobitvijo programske opreme izdelka ne izklaplajte. To lahko povzroči okvaro izdelka.
- ▶ Nadgradnje programske opreme prek priključka USB lahko izvajate le z bliskovno pomnilniško napravo USB.

Predvajanje Predstavnostnih Vsebin

Vaš hišni kino lahko predvaja vsebino na ploščah Blu-ray/DVD/CD, napravah USB, računalnikih, pametnih telefonih, tabličnih računalnikih in na spletu.

Za predvajanje vsebine na vašem računalniku ali mobilni napravi morate povezati računalnik ali mobilno napravo in izdelek s svojim omrežjem. Za predvajanje vsebine na svojem računalniku morate prenesti in namestiti tudi omrežno programsko opremo AllShare ali pa na računalniku že imeti omrežno programsko opremo DLNA.

| OPOMBA |

- ▶ Računalniku, ki uporabljajo operacijski sistem Windows 7 in Windows 8, že imajo vgrajeno programsko opremo DLNA (Play To).

Zaslon Vsa vsebina

Pri vseh predstavnostnih vsebinah je zaslon Vsa vsebina ali eden njegovih podzaslonov vaš glavni način za dostopa do vsebin za predvajanje, shranjenih v različnih napravah, ki so povezane neposredno ali prek omrežja.



Uporaba zaslona Vsa vsebina

Za dostop do zaslona Vsa vsebina na osnovnem zaslonu izberite Fotografije, videi in glasba, nato pa pritisnite gumb .

Predvajanje komercialnih plošč

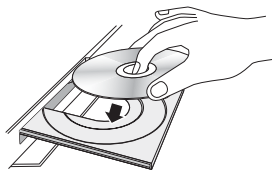
1. Pritisnite gumb , da odprete pladenj za ploščo.
2. Previdno vstavite ploščo v pladenj, tako da bo oznaka ploščice usmerjena navzgor.



3. Pritisnite gumb , da zaprete pladenj za ploščo. Predvajanje se začne samodejno.
4. Če se predvajanje ne začne samodejno, pritisnite gumb  na daljinskem upravljalniku ali sledite napotkov v razdelku Zaslon Vsa vsebina zgoraj.

Predvajanje datotek iz naprave USB

Obstajata dva načina za predvajanje ali ogled večpredstavnostnih datotek v napravi USB prek izdelka.

1. način



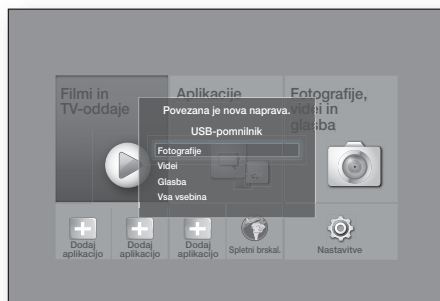



1. Vključite izdelek.
2. USB-napravo priključite v USB-vrata na sprednji strani naprave. Prikaže se pojavno sporočilo o novi povezani napravi.



| OPOMBA |

- ▶ Če se pojavno sporočilo ne prikaže, uporabite 2. način.
- 3. Z gumboma   izberite **Fotografije**, **Videi**, **Glasba** ali **Vsa vsebina**, nato pa pritisnite gumb . Glede na razvrstitev vsebin boste videli mape, posamezne datoteke ali oboje.

| OPOMBA |

- ▶ Čeprav bo izdelek prikazal mape za vse vrste vsebin, bo prikazal samo datoteke z vrsto vsebine, izbrano v 3. koraku. Če ste npr. izbrali glasbo, bodo prikazane samo glasbene datoteke. Ta izbor lahko spremenite tako, da se vrnete na zaslon **Fotografije, videi in glasba**, nato pa nadaljujete s 4. korakom v 2. načinu spodaj.
- 4. Po potrebi z gumbi     izberite mapo, nato pa pritisnite gumb .
- 5. Izberite datoteko, ki jo želite predvajati ali si jo ogledati, nato pa pritisnite gumb .
- 6. Pritisnite gumb **RETURN** če želite zapreti mapo, ali **Izhod** če se želite vrniti na osnovni zaslon.
- 7. Za navodila, kako upravljati predvajanje video posnetkov, glasbe in slik na USB-napravi, glejte strani 33-41.





2. način

1. Vključite izdelek.
2. USB-napravo priključite v USB-vrata na sprednji strani naprave.
3. Na osnovnem zaslonu izberite **Fotografije, videi in glasba** nato pa pritisnite gumb .

Predvajanje Predstavnostnih Vsebin

- Izberite **Fotografije, Videi, Glasba** ali **Vsa vsebina**, nato pa pritisnite gumb .
Glede na razvrstitev vsebin boste videli mape, posamezne datoteke ali oboje.

| OPOMBA |



- ▶ Čeprav bo izdelek prikazal mape za vse vrste vsebin, bo prikazal samo datoteke z vrsto vsebine, izbrano v 4. koraku. Če ste npr. izbrali glasbo, bodo prikazane samo glasbene datoteke. Ta izbor lahko spremenite tako, da se vrnete na zaslon **Fotografije, videi in glasba** in ponovite 4. korak.
- 5. Z gumboma   izberite želeno napravo, nato pa pritisnite gumb .
- 6. Po potrebi z gumbi    izberite mapo, nato pa pritisnite gumb .
- 7. Pritisnite gumb **RETURN** če želite zapreti mapo, ali **Izhod**, če se želite vrniti na osnovni zaslon.
- 8. Za navodila, kako upravljati predvajanje video posnetkov, glasbe in slik na USB-napravi, glejte strani 33-41.

| OPOMBA |

- ▶ Če med predvajanjem iz pomnilniške naprave USB ali telefona vstavite ploščo, se naprava samodejno preklopi v način »Plošča«.
- ▶ Če je vaš mobilni telefon združljiv z DLNA, lahko vsebine predvajate brez kabla USB. Glejte »Uporaba omrežne funkcije AllShare« na 32. strani.







Predvajanje plošče z uporabniško posneto vsebino

Predvajate lahko večpredstavnostne datoteke, ki ste jih posneli na plošče Blu-ray, DVD ali CD.

1. Položite posneto ploščo v pladenj za ploščo tako, da bo nalepka plošče usmerjena navzgor, nato pa pladenj zaprite. Prikaže se pojavno sporočilo o povezani napravi.
2. Z gumboma   izberite vrsto vsebine, ki si jo želite ogledati ali jo predvajati – Fotografije, Videoposnetki ali Glasba – in pritisnite gumb .

| OPOMBA |

- ▶ Čeprav bo izdelek prikazal mape za vse vrste vsebin, bo prikazal samo datoteke z vrsto vsebine, izbrano v 2. koraku. Če ste npr. izbrali glasbo, bodo prikazane samo glasbene datoteke. Ta izbor lahko spremenite tako, da se vrnete na osnovni zaslon in ponovite 2. korak.

3. Prikazal se bo zaslon z vsebino plošče. Glede na razvrstitev vsebin boste videli mape, posamezne datoteke ali oboje.
4. Po potrebi z gumbi   izberite mapo, nato pa pritisnite gumb .
5. Z gumbi    izberite datoteko za ogled ali predvajanje, nato pa pritisnite gumb .
6. Enkrat ali večkrat pritisnite gumb **RETURN**, da zapustite trenutni zaslon, mapo ali pa se vrnete na osnovni zaslon.
S pritiskom gumba **Izhod** se vrnete neposredno na osnovni zaslon.
7. Za navodila, kako upravljati predvajanje video posnetkov, glasbe in slik na plošči, glejte strani 33-41.

Uporaba omrežne funkcije AllShare

Aplikacija AllShare vam omogoča predvajati fotografije, videoposnetke in glasbo v vašem računalniku ali napravi, združljivi z DLNA, na izdelku prek omrežne povezave.

Prenos programske opreme AllShare

Funkcija AllShare omogoča lažje pridobivanje in predvajanje predstavnostnih datotek iz računalnikov in naprav z omogočeno funkcijo DLNA. Vendar pa morajo imeti računalniki nameščeno računalniško programsko opremo AllShare, mobilne naprave pa morajo podpirati funkcijo AllShare. Za več informacij obiščite portal z vsebinami in storitvami družbe Samsung (<http://link.samsung.com>).

| OPOMBA |

- ▶ Pri predvajanju predstavnostnih datotek prek strežnika DLNA drugega proizvajalca lahko pride do težav z združljivostjo.

Predvajanje vsebine iz vašega računalnika ali naprave DLNA prek izdelka

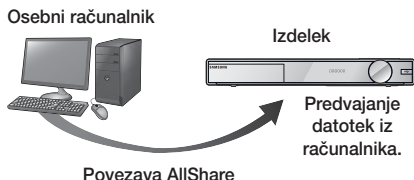

1. Povežite izdelek, osebni računalnik in/ali napravo, združljivo z DLNA, v isto brezžično omrežje.
2. Sledite navodilom v priročniku za namestitve/ uporabo programske opreme AllShare ter nastavitve naprave in datoteke za predvajanje ali ogled.
3. Na osnovnem zaslonu izdelka izberite **Fotografije, videi in glasba** nato pa pritisnite gumb . Prikažal se bo zaslon **Fotografije, videi in glasba**.
4. Izberite vrsto vsebine, ki jo želite predvajati - **Fotografije, Videi, Glasba**, ali **Vsa vsebina** - nato pa pritisnite gumb .
5. Na naslednjem zaslonu izberite AllShare in nato pritisnite gumb .
6. Na seznamu povezanih naprav AllShare, ki se prikaže, izberite svoj računalnik ali drugo napravo, združljivo z AllShare, nato pa pritisnite gumb . Prikažal se bo zaslon z razpoložljivimi datotekami.
7. Izberite datoteko, ki jo želite predvajati ali si jo ogledati, nato pa pritisnite gumb .

Upravljanje predvajanja vsebine iz osebnega računalnika s pomočjo pametnega telefona

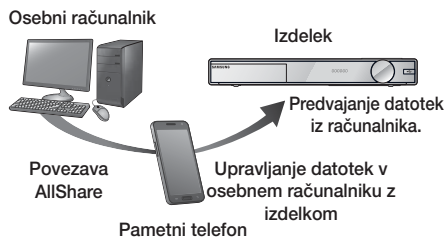

(Na voljo samo v Samsungovih telefonih, ki podpirajo funkcijo AllShare.)

1. Povežite izdelek, osebni računalnik in mobilni telefon, združljiv z DLNA, v isto brezžično omrežje.
2. Sledite navodilom v priročniku za namestitve/ uporabo programske opreme AllShare ter nastavitve naprave in datoteke za predvajanje ali ogled.
3. Na računalniku s programsko opremo AllShare preverite, ali je telefon povezan.
4. V telefonu izberite datoteko, ki si jo želite ogledati ali jo predvajati, nato pa kot predvajalno napravo izberite sistem hišnega kina.
5. S telefonom zaženite predvajanje.

Upravljanje predvajanja videa

Upravlja te lahko predvajanje video vsebine na plošči Blu-ray/DVD, v napravi USB, mobilni napravi ali računalniku. Glede na ploščo ali vsebino nekatere funkcije, opisane v tem priročniku, morda ne bodo na voljo.

Gumbi na daljinskem upravljalniku, ki se uporabljajo za predvajanje videov

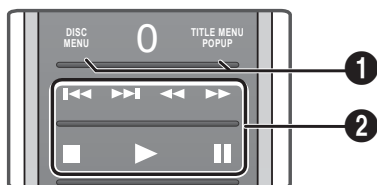

1. Uporaba menija plošče, menija naslova, pojavnega menija in seznama naslovov

DISC MENU	Med predvajanjem pritisnite ta gumb, če želite prikazati meni plošče.
TITLE MENU	Med predvajanjem pritisnite ta gumb, če želite prikazati meni naslova. <ul style="list-style-type: none"> • Če vaša plošča vključuje predvajalni seznam, ga odprite z Pogled gumbom.
POPUP MENU	Med predvajanjem pritisnite ta gumb, če želite prikazati pojavni meni.

Predvajanje Predstavnostnih Vsebin

2 Gumbi, povezani s predvajanjem

Izdelek v načinu iskanja, počasnega predvajanja ali predvajanja po prizorih ne predvaja zvoka.















- Če želite predvajanje vrniti na normalno hitrost, pritisnite gumb .



	Začne predvajanje.
	Zaustavi predvajanje.
	Začasno zaustavi predvajanje.
Hitro predvajanje posnetka	Med predvajanjem pritisnite gumb  ali  . Z vsakim pritiskom gumba  ali  se spremeni hitrost predvajanja.
Počasno predvajanje posnetka	V načinu premora pritisnite gumb  . Z vsakim pritiskom gumba  se spremeni hitrost predvajanja.
Predvajanje po prizorih	V načinu premora pritisnite gumb  . Z vsakim pritiskom gumba  se prikaže nov prizor.
Predvajanje s preskakovanjem	Med predvajanjem pritisnite gumb  ali  . Z vsakim pritiskom gumba  ali  plošča preklopi na prejšnje ali naslednje poglavje ali datoteko.

Uporaba menija ORODJA

Med predvajanjem pritisnite gumb **TOOLS**.

Predvajanje od začetka	Če se želite vrniti na začetek filma, izberite to možnost in pritisnite gumb  .
3D	Če se 3D-vsebina ne predvaja pravilno v 3D-načinu, v meniju 3D izberite možnost Drugo ob drugem ali Zgoraj – spodaj . OPOMBA ▶ Meni 3D uporabljajte samo za vsebine 3D z obliko ena poleg druge ali od zgoraj navzdol. Če ta meni uporabljate za 2D-vsebino, se vsebina ne bo pravilno prikazovala.

Iskanje prizora	Funkcijo Iskanje prizora lahko med predvajanjem uporabljate za ogled ali začetek predvajanja filma od prizora po vašem izboru. OPOMBA ▶ Če so podatki o kazalu v datoteki poškodovani ali datoteka ne podpira indeksiranja, funkcije za iskanje prizora ne bo mogoče uporabljati. ▶ Če po povezavi na računalnik prek svojega omrežja uporabljate funkcijo DLNA, funkcija Iskanje prizora morda ne bo podprta.
Iskanje naslova	Če je na plošči ali v napravi več kot en film, izberite to možnost, da začnete predvajati drug naslov. 1. Izberite Iskanje naslova , in pritisnite gumb  . 2. Z gumboma   izberite naslov, nato pa pritisnite gumb  .
Išči poglavja	To možnost izberite, če želite predvajati poglavje po vašem izboru. 1. Izberite Išči poglavja , in pritisnite gumb  . 2. Z gumboma   izberite poglavje, nato pa pritisnite gumb  .
Iskanje po čas. vrstici	To možnost izberite, če želite film predvajati od izbrane časovne točke. 1. Izberite Iskanje po čas. vrstici , in pritisnite gumb  . 2. S številskimi gumbi vnesite časovno točko, do katere se želite pomakniti, nato pa pritisnite gumb  . OPOMBA ▶ Film naprej ali nazaj premaknete tudi z gumboma   . Film se bo premaknil naprej ali nazaj za eno minuto vsakič, ko boste pritisnili gumb  ali  .

Način ponavljanja	<p>To možnost izberite, če želite ponavljati predvajanje naslova, poglavja ali določenega izseka.</p> <ul style="list-style-type: none"> - Izklop : to možnost izberite, če se želite vrniti na običajno predvajanje. - Naslov : to možnost izberite, če želite ponavljati predvajanje izbranega naslova. - Poglavje : to možnost izberite, če želite ponavljati predvajanje izbranega poglavja. - Ponovi A-B : to možnost izberite, če želite ponavljati predvajanje izbranega izseka. <ol style="list-style-type: none"> 1. Z gumboma ▲▼ izberite možnost Ponovi A-B, nato pa pritisnite gumb . 2. Pritisnite gumb  na mestu, kjer želite, da se ponavljajoče se predvajanje začne (A). Pustite film, da se predvaja. 3. Pritisnite gumb  na mestu, kjer želite, da se ponavljajoče se predvajanje ustavi (B). <p> OPOMBA </p> <ul style="list-style-type: none"> ▶ Točka (B) mora biti najmanj 5 sekund za točko (A).
Slikovni način	<p>To možnost izberite, če želite nastaviti način predvajanja slike.</p> <ul style="list-style-type: none"> - Dinamično : poveča ostrino in svetlost. - Standardni : to možnost izberite za večino predvajanj. - Film : najboljša nastavev za gledanje filmov. - Uporabnik : prilagodite lahko funkciji ostrine in odstranjevanja šuma. <p> OPOMBA </p> <ul style="list-style-type: none"> ▶ Če uporabljate funkcijo BD Wise, se ta meni ne prikaže.
Način izenačeval.	To možnost izberite, če želite uporabljati izenačevalnik.

Nast. izenačevalnika	<p>To možnost izberite, če želite nastaviti izenačevalnik.</p> <p> OPOMBA </p> <ul style="list-style-type: none"> ▶ Prikaže se samo, če je vklopljen način izenačevalnika.
Zvok	To možnost izberite, če želite nastaviti jezik zvoka.
Sinh. zvoka	Če je izdelek priključen na digitalni televizor, se lahko zgodi, da zvočni signal ni usklajen z videosignalom. V tem primeru prilagodite čas zakasnitve zvoka, da bo ustrezal videosignalu.
Podnapisi	To možnost izberite, če želite nastaviti jezik podnapisov.
Nastavitve podnap.	To možnost izberite, če želite določiti nastavitve podnapisov.
Kot	To možnost izberite, če si želite prizor ogledati z drugega zornega kota. Možnost izbire kota prikaže število razpoložljivih zornih kotov (1/1, 1/2, 1/3 itd.).
Video BONUSVIEW	To možnost izberite, če želite nastaviti funkcijo Bonusview.
Zvok BONUSVIEW	
Čez cel zaslon	Izberite, da nastavite velikost video posnetka. Izbirate lahko med Izvirno , Način 1 (večje), ali Način 2 (največje).
Informacije	To možnost izberite, če si želite ogledati informacije videodatoteke.

| OPOMBA |

- ▶ Meni Orodja je odvisen od plošče oziroma pomnilniške naprave.
- ▶ Video datoteke z veliko bitno hitrostjo 20 Mb/s ali več lahko preobremenijo izdelek, zaradi česar se lahko predvajanje zaustavi.

Predvajanje Predstavnostnih Vsebin

Uporaba menijev Ogled in Možnosti

Na zaslonu s seznamom video datotek z gumbi ▲▼◀▶ izberite meni **Pogled** ali **Možnosti** v zgornjem desnem kotu, nato pa pritisnite gumb .

Videi		
Pogled	Datum	Po datumu prikaže vse mape z video posnetki. Če izberete mapo in nato pritisnete gumb  , se prikažejo vsi video posnetki v mapi po datumu.
	Naslov	Po naslovu prikaže vse video datoteke na mediju ali pomnilniški napravi.
	Mapa	Prikaže vse mape na mediju ali pomnilniški napravi.
Možnosti	Predv. izbrano	Možnost Predvajaj izbor vam omogoča ustvariti predvajalni seznam z izborom določenih datotek za predvajanje. Na splošno ta funkcija deluje enako za vse medije. Glejte Ustvarjanje predvajalnega seznama CD-plošče na strani 38.
	Pošlji.	Če želite izbrane datoteke naložiti v aplikacije (Picasa, Facebook ipd.) ali naprave, izberite možnost Pošlji. Če želite uporabiti funkcijo Pošlji. , morate odpreti račun na spletni strani in se prijaviti s funkcijo Prijava.

| OPOMBA |







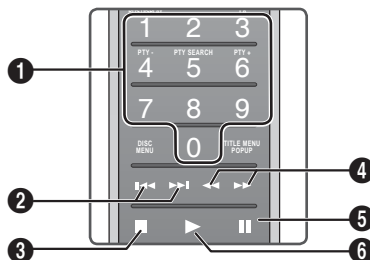

- ▶ Meni Ogled možnosti je odvisen od plošče oziroma pomnilniške naprave. Nekatere možnosti morda ne bodo prikazane.
- ▶ Menija Ogled in Možnosti sta običajno na voljo med ogledom video datotek na USB-pomnilniku, računalniku, plošči, ki ste jo posneli sami, ali mobilni napravi. Običajno nista na voljo pri ogledu komercialne plošče Blu-ray, DVD ali CD.

Upravljanje predvajanja glasbe

Upravljaite lahko predvajanje glasbe s plošče DVD, CD, iz naprave USB, mobilne naprave ali računalnika. Glede na ploščo ali vsebino nekatere funkcije, opisane v tem priročniku, morda ne bodo na voljo.

Gumbi na daljinskem upravljalniku, ki se uporabljajo za predvajanje glasbe



1	ŠTEVILČNI gumbi : Če so prikazani oštevilčeni posnetki, pritisnite številko posnetka. Predvaja se izbrani posnetek.
2	Gumbi   : Poslušanje predhodnega/naslednjega posnetka.
3	Gumb  : zaustavi posnetek.
4	Hitro predvajanje (samo zvočne CD-plošče (CD-DA).) Med predvajanjem pritisnite gumb  ali  . Z vsakim pritiskom gumba  ali  se spremeni hitrost predvajanja.
5	Gumb  : premor predvajanja posnetka.
6	Gumb  : predvaja trenutno izbrani posnetek.

Upravljalni elementi glasbenega zaslona

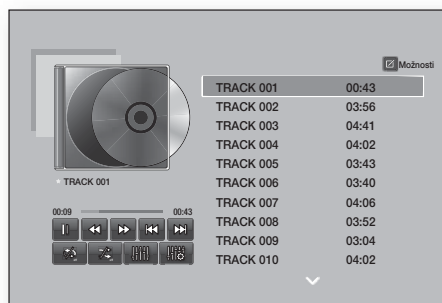

	Premor predvajanja posnetka.
	Predvajanje posnetka.
	poslušanje predhodnega posnetka.
	poslušanje naslednjega posnetka.
	previjanje posnetka nazaj.
	previjanje posnetka naprej.
	Ponavljanje predvajanja enega ali vseh posnetkov.
	Predvajanje posnetkov v naključnem vrstnem redu.
	Prikaz izenačevalnika.
	Ročna nastavitve izenačevalnika. (Samo, če je vklopljen način izenačevalnika.)

Za dostop do upravljalnih elementov predvajajte posnetek, nato pa z gumbi ▲▼◀▶ kazalec pomaknite do zelenega ukaza.

| OPOMBA |

- ▶ Upravljalni elementi glasbenega zaslona so dostopni samo med predvajanjem posnetka.
- ▶ Vsi upravljalni elementi se ne prikažejo istočasno.

Uporaba menijev Ogled in Možnosti

Na zaslonu s seznamom glasbenih datotek z gumbi ▲▼◀▶ izberite meni **Pogled** ali **Možnosti** v zgornjem desnem kotu, nato pa pritisnite gumb

Glasba		
Pogled	Skladba	Prikaže vse glasbene posnetke na mediju ali pomnilniški napravi.
	Album	Po albumu prikaže vso glasbo na mediju ali pomnilniški napravi.
	Izvajalec	Po izvajalcu prikaže vse glasbene datoteke na mediju ali pomnilniški napravi.
	Zvrst	Po zvrsti prikaže vso glasbo na mediju ali pomnilniški napravi.
	Mapa	Prikaže vse mape na mediju ali pomnilniški napravi.
Možnosti	Predv. izbrano	Možnost Predvajaj izbor vam omogoča ustvariti predvajalni seznam z izborom določenih datotek za predvajanje. Na splošno ta funkcija deluje enako za vse medije. Glejte »Ustvarjanje predvajalnega seznama na avdio CD-plošči« na strani 38.
	Pošlji.	Če želite izbrane datoteke naložiti v aplikacije (Picasa, Facebook ipd.) ali naprave, izberite možnost Pošlji. Če želite uporabiti funkcijo Pošlji. , morate odpreti račun na spletni strani in se prijaviti s funkcijo Prijava.
	Prenos	Funkcija Kopiranje spremeni avdio na CD-ju v obliko zapisa mp3 in shrani spremenjene datoteke na napravo USB ali mobilno napravo, povezano z izdelkom. Glejte »Kopiranje« na strani 39.

Predvajanje Predstavnostnih Vsebin



Možnosti	Informacije	To možnost izberite, če si želite ogledati informacije o vsebini.
	Kodiranje	To možnost izberite za upravljanje možnosti kodiranja besedila.

| OPOMBA |

- ▶ Meni Možnosti je odvisen od plošče oziroma pomnilniške naprave. Nekatere možnosti morda ne bodo prikazane.

Ponavljanje posnetkov na avdio CD-plošči

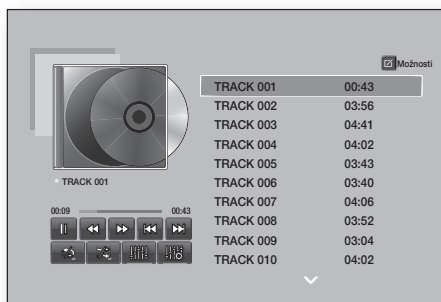

Izdelek lahko nastavite tako, da ponavlja predvajanje posnetkov na avdio CD-plošči (CD-DA/MP3).

1. Med predvajanjem z gumbi ▲▼◀▶ izberite  v spodnjem levem kotu zaslona, nato pa pritisnite gumb .
2. Z gumboma ▲▼ izberite zeleni način ponavljanja. Izberate lahko med **Izklop**, **Ena pesem** ali **Vsi**, nato pa pritisnite gumb .







Naključno predvajanje posnetkov na avdio CD-plošči



Izdelek lahko nastavite tako, da naključno predvaja posnetke na avdio CD-plošči (CD-DA/MP3).

1. Med predvajanjem z gumbi ▲▼◀▶ izberite  v spodnjem levem kotu zaslona, nato pa pritisnite gumb .
2. Z gumboma ▲▼ način Naključno predvajanje nastavite na **Izklop** ali **Vklop**, nato pa pritisnite gumb .

Ustvarjanje predvajalnega seznama CD-plošče

1. Na zaslonu za predvajanje izberite gumb **Možnosti**, nato pa pritisnite gumb . Prikaže se meni Možnosti.
2. Z gumboma ▲▼ izberite **Predv. izbrano**, nato pa pritisnite gumb . Prikaže se zaslon za predvajanje izbora.
3. Z gumboma ▲▼ izberite posnetek in pritisnite gumb . Na levi strani posnetka se prikaže kljukica.
4. Ponovite 3. korak in izberite še druge posnetke.
5. Če želite s seznama odstraniti posnetek, se premaknite na posnetek in znova pritisnite gumb . Kljukica pri posnetku izgine.
6. Ko končate, z gumboma ▲▼ izberite možnost **Predvajaj**, in pritisnite gumb . Ponovno se bo prikazal zaslon za predvajanje glasbe, na katerem bodo samo prej označeni posnetki. Izbrani posnetki se bodo predvajali samodejno.

| OPOMBA |

- ▶ Predvajalni seznam avdio CD-plošče (CD-DA) lahko vsebuje največ 99 posnetkov.
- ▶ Če ste ustvarili predvajalni seznam, bo možnost **Predv. izbrano** v meniju z možnostmi nadomestila možnost **Uredi sez. predvajanja**.
- ▶ Na zaslonu Predvajaj izbor lahko izberete tudi **Izberi vse**, **Prekliči izbiro.** in **Prekliči..**
 - Če želite izbrati vse posnetke, izberite možnost **Izberi vse**. Tako prekličete izbor posameznih posnetkov. Ko pritisnete gumb **RETURN** na daljinskem upravljalniku ali gumb **Predvajaj** in nato pritisnete gumb , se bodo na zaslonu za predvajanje glasbe prikazali vsi posnetki in predvajalnik bo začel predvajati vse posnetke, začenši s posnetkom 001.
 - Če želite preklicati izbor vseh izbranih posnetkov naenkrat, izberite možnost **Prekliči izbiro..** Nato izberite posamezne posnetke ali izberite možnost Izberi vse ter pritisnite gumb **RETURN** na daljinskem upravljalniku ali **Predvajaj**, nato pa pritisnite gumb . Če ne uporabite možnosti Izberi vse ali izberete posameznih posnetkov, se predvajalni seznam ne bo spremenil.
 - Z možnostjo **Prekliči.** lahko prekličete vse spremembe, ki ste jih naredili na zaslonu za predvajanje izbora. Ko se vrnete na predvajalni zaslon, predvajalni seznam ne bo spremenjen.

Prenos

1. V priključek USB na sprednji strani izdelka priključite napravo USB.
2. Na zaslonu za predvajanje izberite gumb **Možnosti**, nato pa pritisnite gumb . Prikaže se meni Možnosti.
3. Z gumboma **▲▼** izberite **Prenos**, nato pa pritisnite gumb . Prikaže se zaslon Kopiranje.
4. Z gumboma **▲▼** izberite posnetek in pritisnite gumb . Na levi strani posnetka se prikaže kljukica.
5. Ponovite 4. korak in izberite še druge posnetke.
6. Če želite s seznama odstraniti posnetek, se premaknite na posnetek in znova pritisnite gumb . Kljukica pri posnetku izgine.
7. Ko končate, z gumboma **▲▼** izberite gumb **Kopiranje**, nato pa pritisnite gumb . Prikaže se pojavno sporočilo kopiranja.
8. Z gumboma **▲▼** izberite napravo, da shranite skopirano datoteko, nato pa pritisnite gumb .

| OPOMBA |

- ▶ Med kopiranjem ne prekinjajte povezave naprave.
9. Če želite preklicati kopiranje, pritisnite gumb in izberite **Da**. Če želite nadaljevati kopiranje, izberite **Ne**.
 10. Ko je kopiranje končano, se prikaže sporočilo »Uspešno kopirano.«. Pritisnite gumb .
 11. Pritisnite gumb **RETURN**, da se vrnete na predvajalni zaslon.

| OPOMBA |

- ▶ Ta funkcija ni na voljo za avdio CD-plošče s funkcijo DTS.
- ▶ Te funkcije nekatere plošče morda ne bodo podpirale.
- ▶ Pri kopiranju se glasba zakodira v obliko .mp3 s 192 kB/s.
- ▶ Na zaslonu za kopiranje lahko izberete tudi možnosti **Izberi vse** in **Počisti vse**.
 - Če želite izbrati vse posnetke, izberite možnost **Izberi vse**, nato pa pritisnite gumb . Tako prekličete izbor posameznih posnetkov.
 - Če želite počistiti vse izbrane posnetke hkrati, izberite možnost **Počisti vse**.

Uporaba povezave Bluetooth

Z napravo, ki podpira povezavo Bluetooth, lahko glasbo z visokokakovostnim stereo zvokom poslušate brez kabelske povezave.

Kaj je Bluetooth?

Bluetooth je tehnologija, ki napravam, združljivim s funkcijo Bluetooth, omogoča, da se medsebojno povezujejo z brezžično povezavo kratkega dosega.

- Naprava Bluetooth lahko povzroča šume ali nepravilno deluje:
 - če je del vašega telesa v stiku s sprejemnim/oddajnim sistemom naprave Bluetooth ali domačega kina,
 - če je signal oviran zaradi namestitve ob steni, v vogalu ali ob pisarniški pregradi;
 - če je naprava izpostavljena električnim motnjam zaradi naprav, ki delujejo v enakem frekvenčnem pasu, na primer medicinskih naprav, mikrovalovnih pečic in brezžičnih omrežij.
- Seznanite domači kino z napravo Bluetooth, pri čemer morata biti blizu.
- Kakovost povezave med domačim kinom in napravo Bluetooth se slabša s povečevanjem razdalje med njima. Če razdalja presega območje delovanja funkcije Bluetooth, bo povezava prekinjena.
- Na območjih s slabim sprejemom povezava Bluetooth morda ne bo pravilno delovala.
- Domači kino ima območje sprejema v polmeru do 10 metrov, če ni ovir. Če je razdalja prevelika, se bo povezava samodejno prekinila. Celo v tem obsegu se lahko kakovost zvoka zmanjša zaradi ovir, kot so stene ali vrata.
- Ta brezžična naprava lahko med delovanjem povzroči električne motnje.

Povezovanje domačega kina z napravo

Bluetooth

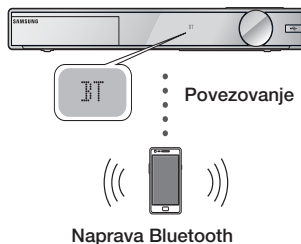

Preverite, ali naprava Bluetooth podpira funkcijo stereo slušalk, združljivih s povezavo Bluetooth.

Predvajanje Predstavnostnih Vsebin

1. Na daljinskem upravljalniku izdelka pritisnite gumb **FUNCTION**, da se prikaže sporočilo **BT**.
2. Izberite meni Bluetooth na napravi Bluetooth, ki jo želite povezati. Navodila najdete v uporabniškem priročniku naprave Bluetooth.
3. Izberite meni Stereo slušalke na napravi Bluetooth.
 - Prikazal se bo seznam naprav.
4. Na seznamu izberite »[HTS]Fxxxx«.
 - Ko se hišni kino poveže z napravo Bluetooth, se bo na sprednji plošči hišnega kina prikazalo ime povezane naprave Bluetooth in nato ime hišnega kina.
5. Predvajajte glasbo iz povezane naprave.
 - Prek domačega kina lahko poslušate glasbo iz povezane naprave Bluetooth.

| OPOMBA |

- ▶ Domači kino podpira samo SBC-podatke srednje kakovosti (do 237 kb/s pri 48 kHz) in ne podpira SBC-podatkov visoke kakovosti (328 kb/s pri 44,1 kHz).
- ▶ Funkcija AVRCP je podprta. Njeno delovanje se bo razlikovalo glede na specifikacije povezane naprave.
- ▶ Povezavo lahko vzpostavite samo z napravo Bluetooth, ki podpira profil A2DP.
- ▶ Povezavo lahko hkrati vzpostavite s samo eno napravo Bluetooth.
- ▶ Funkcije iskanja ali vzpostavitve povezave morda ne bodo pravilno delovale v naslednjih primerih:
 - če je blizu ali okoli hišnega kina močno električno polje.
 - če se več naprav Bluetooth hkrati seznanja z izdelkom.
 - če je naprava Bluetooth izklopljena, ni nameščena ali je pokvarjena.
 - Upoštevajte, da naprave, kot so mikrovalovne pečice, brezžični pretvorniki LAN, fluorescentne luči in plinski štedilniki uporabljajo enak frekvenčni obseg kot naprava Bluetooth, zaradi česar lahko pride do električnih motenj.

Prekinitev povezave med napravo Bluetooth in domačim kinom

Povezavo med napravo Bluetooth in hišnim kinom lahko prekinete. Navodila najdete v uporabniškem priročniku naprave Bluetooth.

- Ko prekinete povezavo med domačim kinom in napravo Bluetooth, se bo na sprednjem zaslonu domačega kina prikazalo sporočilo **DISCONNECTED**.

Prekinitev povezave med domačim kinom in napravo Bluetooth

Pritisnite gumb () na nadzorni plošči domačega kina, da preklopite iz načina **BT** v drug način, oziroma da izklopite domači kino.

- Razen če povezavo hišnega kina prekinete s spremembo funkcije, bo priključena naprava Bluetooth nekaj časa počakala na odziv hišnega kina, preden bo prekinila povezavo. (Čas do prekinitve povezave je odvisen od naprave Bluetooth.)

| OPOMBA |

- ▶ V načinu poveljivosti Bluetooth se bo povezava Bluetooth prekinila, če je razdalja med sistemom domačega kina in napravo Bluetooth večja od 10 m. Ko napravo Bluetooth vrnete nazaj na območje delovanja ali jo znova zaženete, jo morate ponovno združiti s hišnim kinom, da znova vzpostavite povezavo.
- ▶ V načinu Bluetooth se ohranjevalnik zaslona pokaže, če je naprava Bluetooth 5 minut v stanju pripravljenosti. Za ponovno povezavo naprave Bluetooth izključite ohranjevalnik zaslona in nato povežite napravo. Za izklop ohranjevalnika zaslona pritisnite kateri koli gumb na daljinskem upravljalniku (gumb za glasnost, številčni gumb itd.).

Predvajanje fotografij

Predvajate lahko fotografije s plošče DVD, iz naprave USB, mobilne naprave ali računalnika.

Uporaba menija Orodja

Med predvajanjem pritisnite gumb **TOOLS**.

Nazaj	To možnost izberite, če se želite premakniti na prejšnjo sliko.
Naprej	To možnost izberite, če se želite premakniti na naslednjo sliko.
Zaženi/Ustavi diaproyekcijo.	To možnost izberite, če želite predvajati/začasno ustaviti diaproyekcijo.
Nastavitve diaproyekcije	<ul style="list-style-type: none">▪ Hitrost : To možnost izberite, če želite nastaviti hitrost diaproyekcije.▪ Učinki : To možnost izberite, če želite nastaviti posebne učinke diaproyekcije.
Povečava	To možnost izberite, če želite povečati trenutno sliko. (Povečava je največ 4-kratna.)

Zasukaj.	To možnost izberite, če želite zavrteti sliko. (Slika lahko zavrtite v levo ali desno.)
Glasba za ozadje	To možnost izberite, če želite med gledanjem diaproyekcije poslušati glasbo.
Nastavitve	<ul style="list-style-type: none"> ▪ Slikovni način <ul style="list-style-type: none"> - Dinamično : to možnost izberite, če želite povečati ostrino. - Standardni : to možnost izberite predvajanih vsebin. - Film : to je najboljša možnost za predvajanje filmov. - Uporabnik : prilagodite lahko funkciji ostrine in odstranjevanja šuma. ▪ Informacije : Prikaže podatke o sliki.
Način izenačeval.	Z možnostmi izenačevalnika lahko po želji nastavite zvok.
Nast. izenačevalnika	Ta funkcija je na voljo samo, če je možnost Način izenačeval. nastavljen na Vklop .

| OPOMBA |

- ▶ Meni Možnosti je odvisen od plošče oziroma pomnilniške naprave. Nekatere možnosti morda ne bodo prikazane.
- ▶ Da lahko omogočite funkcijo glasbene podlage, mora biti slikovna datoteka na istem pomnilniškem mediju kot glasbena datoteka. Kakovost zvoka je odvisna od gostote zapisa datoteke MP3, velikosti datoteke fotografije in načina šifriranja obeh.
- ▶ V celozaslonskem načinu ne morete povečati podnapisov in grafičnih elementov.

Uporaba menijev Oglad in Možnosti, ko zagledate seznam slikovnih datotek

Fotografije		
Pogled	Datum	Po datumu združi vse slikovne datoteke na mediju ali pomnilniški napravi. Kliknite skupino, da si ogledate slike v tej skupini.
	Naslov	Po naslovu prikaže vse slikovne datoteke na mediju ali pomnilniški napravi.

	Naslov	Prikaže vse mape na mediju ali pomnilniški napravi.
Možnosti	Diaproyekcija	Začne diaproyekcijo. Pokaže vse datoteke v trenutni mapi, eno za drugo. Če želite ustvariti diaproyekcijo z izbrano skupino slik, glejte Predvajaj izbor spodaj.
	Predv. izbrano	Možnost Predvajaj izbor vam omogoča ustvariti predvajalni seznam z izborom določenih datotek za predvajanje. Na splošno ta funkcija deluje enako za vse medije. Glejte »Ustvarjanje predvajalnega seznama na avdio CD-plošči« na strani 38.
	Pošlji.	Če želite izbrane datoteke naložiti na spletne strani (Picasa, Facebook ipd.) ali naprave, izberite možnost Pošlji. Če želite uporabiti funkcijo Pošlji. , morate odpreti račun na spletni strani in se prijaviti s funkcijo Prijava.

| OPOMBA |

- ▶ Meni Možnosti je odvisen od plošče oziroma pomnilniške naprave. Nekatere možnosti morda ne bodo prikazane.

Poslušanje radia

Uporaba gumbov na daljinskem upravljalniku

1. Pritisnite gumb **FUNCTION** in izberite **FM**.
2. Nastavite želeno radijsko postajo.
 - Samodejno iskanje 1: S pritiskom gumba izberite možnost **Prednastavljeno** in s pritiskom gumba **TUNING/CH** (∧ ∨) izberite prednastavljeno postajo.
 - Preden lahko izberete prednastavljene postaje, jih morate shraniti v pomnilnik izdelka. Za navodila glejte stran 42.

Predvajanje Predstavnostnih Vsebin

- Ročno iskanje: pritisnite gumb **□** in izberite možnost **Ročno**, nato pa z gumbom **TUNING/CH (Λ ∨)** nastavite nižjo ali višjo radijsko frekvenco.
- Samodejno iskanje: s pritiskom gumba **□** izberite možnost **Ročno** in pritisnite in držite gumb **TUNING/CH (Λ ∨)** za samodejno iskanje radijskih postaj.

Nastavitev načina Mono/Stereo

Pritisnite gumb **MO/ST**.

- Z vsakim pritiskom gumba se zvok preklopi med načinoma **STEREO** in **MONO**.
- Če je sprejem postaje slab, izberite način **MONO** za čist, nemoten sprejem.

Shranjevanje radijskih postaj

Primer: shranjevanje frekvence FM 89.10 v pomnilnik.

1. Pritisnite gumb **FUNCTION** in izberite **FM**.
2. Z gumbom **TUNING/CH (Λ ∨)** izberite frekvenco <89.10>.
3. Pritisnite gumb **TUNER MEMORY**.
 - Na zaslonu utripa **ŠTEVILKA**
4. Ponovno pritisnite gumb **TUNER MEMORY**.
 - Pritisnite gumb **TUNER MEMORY**, preden **ŠTEVILKA** na zaslonu izgine.
 - Ko pritisnete gumb **TUNER MEMORY**, **ŠTEVILKA** na zaslonu izgine in postaja se shrani v pomnilnik.
5. Če želite nastaviti še druge postaje, ponovite korake od 2 do 4.
 - Za preklon na prednastavljeno postajo, pritisnite gumb **□** in izberite Prednastavljeno, nato pa pritisnite gumb **TUNING/CH (Λ ∨)** da izberete prednastavljeno postajo.

O radijskih podatkovnih sistemih (RDS)

Uporaba funkcije RDS (radijskega

podatkovnega sistema) pri poslušanju radijskih postaj

RDS omogoča radijskim postajam, da poleg signala oddaj oddajajo tudi dodatni signal.

Radijske postaje na ta način oddajajo podatke, kot sta ime postaje in vrsta oddaje, recimo športna ali glasbena oddaja itd.

Če predvajate radijsko postajo, ki nudi storitev RDS, na zaslonu zasveti indikator funkcije RDS.

Opis funkcije RDS

- **PTY** (vrsta oddaje): Prikaže vrsto trenutno poslušane oddaje.
- **PS NAME** (ime radijske postaje): Prikaže ime radijske postaje. Prikaz ima 8 znakov.
- **RT** (sporočilo postaje): Prikaže besedilno sporočilo radijske postaje (če ga ta oddaja). Sporočilo ima največ 64 znakov.
- **CT** (ura): Prikaže uro radijske frekvence. Nekatere postaje ne oddajajo vsebin PTY, RT in CT, zato te niso vedno prikazane.
- **TA** (prometna obvestila): Indikator TA ON/OFF (Prometna obvestila vklopljena/izklopljena) prikazuje, ali se predvajajo prometna obvestila.

| OPOMBA |

- ▶ Funkcija RDS morda ne bo pravilno delovala, če radijska postaja signala ne oddaja pravilno ali če je signal šibek.

Prikaz RDS-signalov

Na zaslonu si lahko ogledate vse RDS-signale, ki jih radijska postaja oddaja.

Med poslušanjem radijske postaje FM pritisnite gumb **RDS DISPLAY**.

- Z vsakim pritiskom gumba se prikaz na zaslonu spremeni v naslednjem zaporedju:
PS NAME → RT → CT → frekvenca

PS (Ime postaje)	Ko iščete postajo, se pojavi oznaka <PS NAME> in ime postaje. Če postaja ne oddaja imena, se pojavi oznaka <NO PS>.
RT (Sporočilo postaje)	Ko iščete postajo, se pojavi oznaka <RT> in sporočilo, ki ga postaja oddaja. Če postaja ne oddaja sporočila, se pojavi oznaka <NO RT>.
frekvenca	Frekvenca postaje (ni RDS-storitev).

Oznake na zaslonu

Ko so na zaslonu prikazani signali PS ali RT, se uporabljajo naslednji znaki.

- Zaslon ne prikazuje malih črk, zato so vsa sporočila na zaslonu izpisana z velikimi črkami.
- Zaslon ne prikazuje ločevalnih znamenj, zato recimo črka <A,> označuje vse glasove črke <A>, torej <Ä, Â, Å, Ä, Å in Ä.>

PTY (Vrsta programa) in funkcija

PTY-SEARCH (Iskanje vrste programa)

Ena od prednosti storitve RDS je iskanje določenih vrst programov iz izbora prednastavljenih postaj na podlagi oznake vrste programa.

Iskanje postaje s pomočjo kod

PTY (Vrsta programa)

□ Preden začnete!

- Funkcijo PTY-iskanja je mogoče uporabiti samo za prednastavljene postaje.
- Če želite postopek kadar koli prekiniti, med iskanjem pritisnite gumb **□**.
- Za izvedbo spodnjih korakov obstaja časovna omejitev. Če se nastavitev prekine, preden končate, ponovno začnite s 1. korakom.
- Če uporabljate gumbje na daljinskem upravljalniku, se prepričajte, da ste FM-postajo izbrali s tem daljinskim upravljalnikom.

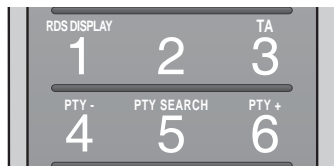

1. Med poslušanjem radijske postaje pritisnite gumb **PTY SEARCH**.
2. S pritiskanjem gumbov **PTY-** ali **PTY+** izberite zeleno kodo PTY.
 - Na zaslonu se prikažejo PTY-kode, ki so opisane na desni.
3. Ko je na zaslonu prikazana zelena koda PTY, izbrana s postopkom iz zgornjega koraka, znova pritisnite gumb **PTY SEARCH**.
 - Osrednja enota med 29 prednastavljenimi FM-postajami poišče izbrano postajo in jo nastavi.

Uporaba daljinskega upravljalnika za posebne učinke Upravljalni gumbi

Funkcija SOUND EFFECT

SOUND EFFECT

Omogoča vam izbrati način za optimiziranje zvoka.

1. Pritisnite gumb **SOUND EFFECT**.
2. Z gumboma **▲▼** izberite zeleni način. **DSP, Dolby Pro Logic II** ali **Način SFE**.
3. Z gumboma **◀▶** izberite zeleni zvočni učinek.

□ DSP

MP3 Enhancer → Power Bass → Football → Izklop

- **MP3 Enhancer** : ta funkcija izboljša kakovost zvočne izkušnje (npr. glasbe mp3). Zvok MP3-kakovosti (24 kHz, 8-bitni) lahko obogatite na zvok CD-kakovosti (44,1 kHz, 16-bitni).
- **Power Bass** : poveča raven glasnosti nizkih tonov in omogoča zamolke zvočne učinke.
- **Football** : Ustvari bolj dinamičen, realističen zvok, kot na stadionu. Za poslušanje nogometnih in drugih športnih dogodkov.
- **Izklop** : s to možnostjo izberete zvok brez učinkov.

□ Dolby Pro Logic II

Film → Glasba → Igra → Matrix → Pro Logic → Izklop

- **Film** : Zvočne učinke filma naredi pristnejše.
- **Glasba** : Pri poslušanju glasbe je zvočni učinek podoben poslušanju koncertnega nastopa.
- **Igra** : poveča razburljivost zvoka igre.
- **Matrix** : Izberite, da boste slišali večkanalni prostorski zvok.
- **Pro Logic** : Izberite, da lahko 2-kanalni zvočni vir poslušate v 5.1-kanalnem prostorskem zvoku, v katerem so aktivni vsi zvočniki.
 - Odvisno od vhodnega signala morda nekateri zvočniki ne bodo oddajali zvoka.
- **Izklop** : s to možnostjo izberete zvok brez učinkov.

Predvajanje Predstavnostnih Vsebin

□ Način SFE

Symphony Hall in Boston (Hall 1) → Philharmonic Hall in Bratislava (Hall 2) → Jazz Club in Seoul B → Church in Seoul → Amphitheater (Rock) → Izklop

- **Dvorana bostonske simfonije (dvorana 1) :** predvajanje čistih vokalov kot v koncertni dvorani.
- **Dvorana bratislavske filharmonije (dvorana 2) :** podobno predvajanje čistih vokalov kot v koncertni dvorani, vendar manj izrazito kot v načinu HALL1 (DVORANA 1).
- **Džez klub v Seulu B :** Priporočena nastavev za jazz glasbo.
- **Cerkev v Seulu :** Ustvari vzdušje, kot bi bili v katedrali.
- **Amfiteater (Rock) :** Priporočena nastavev za rock glasbo.
- **Izklop :** s to možnostjo izberete zvok brez učinkov.

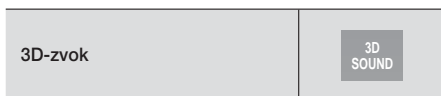

S prilagoditvijo globine zvoka z možnostmi za raven zvoka lahko uživate v bolj naravnem in živahnem prostorskem zvoku.

Izklop → Visoko → Nizko

| OPOMBA |

- ▶ Možnost 3D-zvok v načinu **FM** ni na voljo.

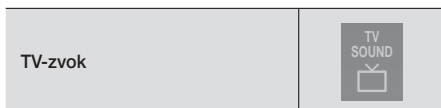

Z gumbom **TV SOUND** lahko preklapljate med možnostma **Zvočniki domačega kina** in **TV zvočnik**.

1. S kablom HDMI povežite televizor in hišni kino. (Glejte stran 18.)
2. Na hišnem kinu in televizorju možnost **Anynet+ (HDMI-CEC)** nastavite na **Vklop**.
3. Pritisnite gumb **TV SOUND** na daljinskem upravljalniku.

4. Vsakič ko pritisnete gumb **TV SOUND**, na zaslonu sprednje plošče nekaj časa utripa **TV SOUND ON/OFF**, nato pa se prikaz spremeni v **D. IN.**

- **TV SOUND ON :** predvajanje prek **Zvočniki domačega kina**.
- **TV SOUND OFF :** predvajanje prek **TV zvočnik** z vklopljeno funkcijo Anynet+.

□ To funkcijo uporabite v naslednjih primerih:

- 1) če želite pri gledanju televizijskega programa zvok predvajati prek zvočnikov hišnega kina.
- 2) če želite pri gledanju vsebine iz naprave USB, priključene v televizor, zvok predvajati prek zvočnikov hišnega kina.

□ Delovanje funkcije TV SOUND ON/OFF

Priključeni televizor	Nastavev Anynet+ (HDMI-CEC)	VKLOPI Tv-Zvok	IZKLOPI Tv-Zvok
Televizor, ki podpira funkcijo Anynet+ (HDMI-CEC)	VKLOPI	O	O
	IZKLOPI	O	X
Televizor, ki ne podpira funkcije Anynet+ (HDMI-CEC)	Ne deluje	O	X

Če izdelek povežete v omrežje, lahko uporabljate različne omrežne storitve, kot so pretok videa ali spletne aplikacije.

Za uporabo omrežnih storitev morate najprej:



1. Izdelek povezati v omrežje. (Glejte stran 19.)
2. Konfigurirati omrežne nastavitve. (Glejte strani 26–28.)

Prijava v Samsungov račun

Pred dostopom do filmov, TV-oddaj ali aplikacij priporočamo, da se prijavite v svoj Samsungov račun. Za prijavo v Samsungov račun sledite naslednjim korakom:

1. Na osnovnem zaslonu pritisnite **RDEČI (A)** gumb. Prikaže se zaslon za prijavo.
2. Izberite polje **E-pošta**, nato pa pritisnite gumb . Prikaže se pojavno okno s tipkovnico.
3. S tipkovnico vnesite svoj e-poštni naslov. Ko končate, izberite gumb **Končano**, nato pa pritisnite gumb . Ponovno se prikaže zaslon za prijavo.
4. Izberite polje **Geslo**, nato pa pritisnite gumb . Prikaže se pojavno okno s tipkovnico.
5. S tipkovnico vnesite svoje geslo. Ko končate, izberite gumb **Končano**, nato pa pritisnite gumb . Ponovno se prikaže zaslon za prijavo.
6. Za enostavnejšo naslednjo prijavo izberite **Samodejni vpis**, nato pa pritisnite gumb .
7. Izberite **Prijava** in pritisnite gumb . Izdelek vas prijavi v vaš račun. Na spodnji levi strani zaslona je prikazan vaš e-poštni naslov računa.





| OPOMBA |

- ▶ Če ste izbrali možnost **Samodejni vpis**, bo ob naslednji prijavi izdelek samodejno vnesel vaš e-poštni naslov in geslo. Vse, kar morate narediti, je, da izberete Prijava.
- ▶ Če na prijavnem zaslonu nista prikazana vaš e-poštni naslov in geslo, s puščico navzdol poleg polja E-pošta izberite gumb in pritisnite . Prikazal se bo spustni seznam vseh vaših registriranih računov. Izberite svoj račun, nato pa pritisnite gumb . Izdelek bo vnesel vaš e-poštni naslov in geslo.

- ▶ Če po prijavi pritisnete **RDEČI (A)** gumb, se prikaže pojavno okno Moj račun. Na njem lahko izberete naslednje možnosti: Odjava, Sprememba podatkov o računu, Poveži račune storitev, Odstrani račune iz naprave in Deaktiviraj račun.
- ▶ Za izposajo filmov in nakup plačljivih aplikacij morate imeti na računu registrirano kreditno kartico. Če je nimate, izberite možnost Sprememba podatkov o računu. Na tej strani nato izberite **Registr. kartice**, pritisnite gumb  in nato sledite navodilom na zaslonu.

Pred uporabo možnosti Filmi in TV-oddaje ali Aplikacije

Če niste nastavili funkcije Smart Hub vas bo ob prvi uporabi možnosti Filmi in TV-oddaje ali Aplikacije izdelek pozval, da nastavite funkcijo Smart Hub.

1. Na osnovnem zaslonu izberite **Filmi in TV-oddaje** ali **Aplikacije**, nato pa pritisnite gumb . Če ste izbrali **Aplikacije**, nadaljujte s 4. korakom.
2. Če ste izbrali **Filmi in TV-oddaje**, se prikaže pojavno sporočilo Smart Hub in vas vpraša, ali želite nastaviti funkcijo Smart Hub. Izberite možnost **Da** in pritisnite gumb . Prikaže se pozdravni zaslon.
3. Izberite možnost **Začni** in pritisnite gumb . Prikaže se zaslon s Pogoji in določili ter Pravilnikom o zasebnosti Smart Hub.
4. Na tem zaslonu morate pregledati in sprejeti tako Pogoje in določila kot tudi Pravilnik o zasebnosti za uporabo funkcije Smart Hub.
5. Pomaknite se navzdol in kliknite gumb **Ogled podrobnosti**, da si ogledate celotne dokumente.
6. Ko končate z branjem, se pomaknite navzgor do prvega vnosnega polja in pritisnite gumb . da sprejmete Pogoje in določila ter Pravilnik o zasebnosti.
7. Dvakrat pritisnite gumb **▶**, da se pomaknete na zaslon **Dodatna obvestila** o zasebnosti.
8. Kliknite gumb **Ogled podrobnosti**, da si ogledate celotno obvestilo.
9. Ko končate z branjem, se pomaknite do zgornjega vnosnega polja in pritisnite gumb .



| OPOMBA |

- ▶ Ni vam treba sprejeti **Dodatnega obvestila** o zasebnosti, vendar v tem primeru ena ali več funkcij Smart TV morda ne bo delovalo.
- 10. Dvakrat pritisnite gumb **▶**. Prikaže se zaslon za zaključek nastavitve. Pritisnite gumb .

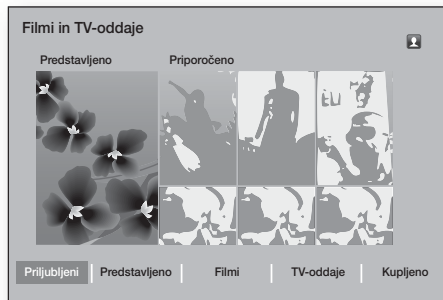

Uporaba možnosti Filmi in TV-oddaje



Prenesete ali prikazujete lahko plačljive ali brezplačne filme in TV-oddaje ter si jih ogledate na svojem televizorju.





1. Na osnovnem zaslonu izberite **Filmi in TV-oddaje**, nato pa pritisnite gumb .
2. Izberite enega od filmov pod **Predstavljeno** ali **Priporočeno** in pritisnite gumb . Prikazala se bo stran tega filma.



ALI

Z gumbom  pojdite na dno zaslona. Izberite **Priključeni**, **Predstavljeno**, **Filmi**, **TV-oddaje** ali **Kupljeno**, nato pa pritisnite gumb .

Na strani, ki se prikaže, z gumbi  izberite oddajo ali film, nato pa pritisnite gumb .

Na zaslonu TV-oddaje ali Filmi lahko izberete tudi možnosti **Novosti**, **Najbolj priljubljeno** ali **Zvrsti**, da si ogledate več razpoložljivih oddaj ali filmov. Na zaslonu Zvrst z gumbi  izberite **Zvrsti**, nato pa pritisnite gumb .

Za izbor na strani s TV-oddajami ali filmi, se do želene izbora pomaknite z gumbi , nato pa pritisnite gumb .

3. Za ogled izbora izberite **Glej zdaj**, nato pa pritisnite gumb . Prikazal se bo izbirni zaslon z različnimi lokacijami, na katerih si lahko izposodite film, ter cena.
4. Izberite lokacijo, nato pa pritisnite gumb . Sledite navodilom na zaslonu, da začnete z ogledom filma.

| OPOMBA |

- ▶ Če se niste prijavi v svoj Samsungov račun, se bo po 3. koraku prikazal prijavi zaslon in morate se prijaviti.



- ▶ Če nimate na Samsungovem računu registrirane kreditne kartice, se bo po prijavi prikazal zaslon za registracijo kartice. Sledite navodilom na zaslonu. Za izposajo filmov in nakup plačljivih aplikacij morate imeti na svojem računu registrirano kreditno kartico.

Uporaba aplikacij

Aplikacije lahko prenašate iz interneta, kjer lahko dostopate do različnih plačljivih ali brezplačnih aplikacij in si jih ogledate na televizorju. Za dostop do nekaterih aplikacij morate imeti Samsungov račun.

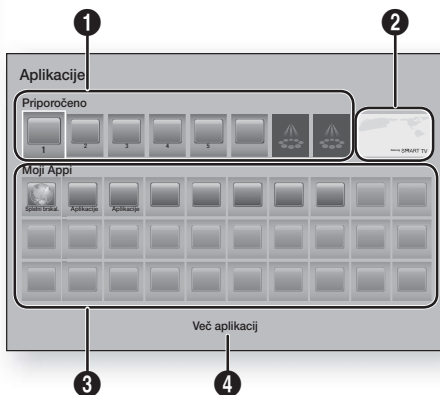
Pregled zaslona Aplikacije



1	Priporočeno : prikaže priporočene vsebine, ki jih upravlja družba Samsung. Dostopate lahko do različnih plačljivih ali brezplačnih aplikacij, ki jih lahko prenesete.
2	Predstavljene aplikacije : Z gumbi  označite prikazano predstavljeno aplikacijo, nato pa pritisnite gumb  . Prikažejo se informacije o predstavljeni aplikaciji.
3	Moji Appi : Prikaže vašo osebno galerijo aplikacij na zaslonu Vsi prenosi.
4	Več aplikacij : Izberite možnost Več aplikacij , da se odpre zaslon Vsi prenosi, kjer lahko dodate, spremenite ali izbrišete aplikacije in si ogledate vse prenesene aplikacije.

Prenos aplikacij

Prek možnosti Samsungove aplikacije lahko prenašate različne plačljive ali brezplačne aplikacije.

1. Na zaslону Aplikacije izberite možnost **Samsung Apps**, nato pa pritisnite gumb . Prikaže se zaslon Samsungove aplikacije.
2. Na vrhu zaslona pod **Novosti** boste videli niz novih aplikacij. Z gumboma premaknete seznam v desno ali levo in nato izberite aplikacijo. Pritisnite gumb , da si ogledate več informacij o aplikaciji. Če je aplikacija brezplačna, pritisnite **Prenos**, nato pa pritisnite gumb , da prenesete aplikacijo. Če gre za plačljivo aplikacijo, izberite možnost **Kupi.**, pritisnite gumb in sledite navodilom na zaslону.

| OPOMBA |

- ▶ Za nakup aplikacije morate biti prijavljeni v svojo Samsungov račun in na njem imeti registrirano kreditno kartico. Za prijavo pritisnite **RDEČI (A)** gumb na daljinskem upravljalniku.
 - ▶ Če nimate registrirane kartice, po prijavi znova pritisnite **RDEČI (A)** gumb, nato pa v pojavnem oknu, ki se prikaže, izberite Sprememba podatkov o računu. Na tej strani nato izberite Registriraj kartico, pritisnite gumb in nato sledite navodilom na zaslону.
 - ▶ Do aplikacij lahko dostopate in jih prenesete tudi iz kategorij, navedenih na levi strani zaslona. Za navodila glejte 4. korak.
3. Po prenosu aplikacije izberite **Zaženi** in pritisnite gumb , da zaženete aplikacijo. Če želite aplikacijo zagnati pozneje, pritisnite gumb **RETURN**. V vsakem primeru se bo na zaslону Aplikacije prikazala ikona aplikacije.
 4. Za ogled dodatnih aplikacij uporabite gumb , da se premaknete do seznama kategorij na levi strani zaslona.
 5. Z gumboma izberite kategorijo. Vsakič, ko se pomaknete do druge kategorije, se na desni prikaže drugačen sklop aplikacij.
 6. Z gumbom se premaknete do aplikacij, z gumbi pa se pomikajte od aplikacije do aplikacije.
 7. Za ogled informacij o aplikaciji, slednjo izberite, nato pa pritisnite gumb .
 8. Za prenos aplikacije sledite navodilom v 2. in 3. koraku.

Zagon aplikacije

1. Na osnovnem zaslону izberite možnost **Aplikacije**, nato pa pritisnite gumb .
2. Na zaslону Aplikacije z gumbi izberite aplikacijo, nato pa pritisnite gumb . Aplikacija se bo zagnala.

Uporaba zaslona Vsi prenosi

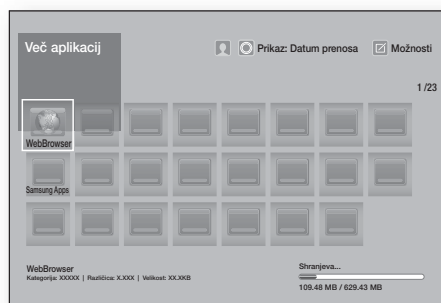

Na zaslону Vsi prenosi so prikazane vse aplikacije, ki ste jih prenesli, in na tem zaslону lahko:

- razvrstite aplikacije po **Datum prenosa**, **Nedavno odprto** in **Naslov**.
- aplikacijam na zaslону **Moje aplikacije** dodate številko funkcij v meniju **Možnosti** ter aplikacije posodobite, jih premaknete v mapo, izbrisate iz zaslona **Moje aplikacije** in jih zaklenete.
- Zaženete aplikacije.

Razvrščanje aplikacij







Za razvrščanje aplikacij na zaslону Vsi prenosi sledite naslednjim korakom:

1. Na osnovnem zaslону izberite možnost **Aplikacije**, nato pa pritisnite gumb .
2. Na zaslону Aplikacije se z gumbom premaknete do točke **Prenosi** na dnu strani, nato pa pritisnite gumb .
3. Na zaslону Vsi prenosi se z gumboma premaknete do možnosti **Ogled** na vrhu strani, nato pa pritisnite gumb .
4. V spustnem meniju, ki se prikaže, izberite možnost **Datum prenosa**, **Nedavno odprto** ali **Naslov**, nato pa pritisnite gumb . Aplikacije na zaslону Vsi prenosi so razvrščene po merilih, ki ste jih izbrali.

Uporaba funkcija menija Možnosti

Zakleni/Odkleni



S funkcijo Zakleni/Odkleni in Varnostn PIN lahko zaklenete aplikacije, da jih ni mogoče zagnati ne na zaslonu Aplikacije ne na zaslonu Vsi prenosi. Privzeti PIN je 0000.

1. Na zaslonu Vsi prenosi se z gumboma ▲► premaknete do možnosti **Možnosti** na vrhu strani, nato pa pritisnite gumb .
2. Izberite **Zakleni/Odkleni** in pritisnite gumb .
3. Ko se prikaže okno Zakleni storitev, s številskimi gumbi na daljinskem upravljalniku vnesite kodo PIN.
4. Če želite aplikacijo zakleniti, jo izberite, nato pa pritisnite gumb . Na aplikaciji se prikaže ključavnica. Na enak način lahko zaklenete še druge aplikacije.
5. Če želite odkleniti zaklenjeno aplikacijo, jo izberite in pritisnite gumb .
6. Če želite zakleniti vse aplikacije hkrati, z gumboma ▲► izberite gumb Zakleni vse, nato pa pritisnite gumb .
7. Če želite odkleniti vse aplikacije hkrati, z gumboma ▲► izberite gumb Odkleni vse, nato pa pritisnite gumb .
8. Z dvakratnim pritiskom gumba RETURN se vrnete na zaslon Aplikacije. Zaklenjene aplikacije bodo imele na zgornji desni strani prikazano ključavnico.

Uredi Moje Appe

Možnost Uredi moje aplikacije vam omogoča dodati aplikacije oz. jih izbrisati iz menija Moje aplikacije. Prav tako vam omogoča spremeniti položaj aplikacije v meniju Moje aplikacije.





Dodajanje aplikaciji v Moje aplikacije

1. Na zaslonu Vsi prenosi se z gumboma ▲► premaknete do možnosti **Možnosti** na vrhu strani, nato pa pritisnite gumb .
2. Izberite možnost **Uredi Moje Appe**, nato pa pritisnite gumb . Prikaže se zaslon Uredi Moje aplikacije.
3. Iz zgornje vrste aplikacije izberite barvno aplikacijo in pritisnite gumb . Ikona barvne aplikacije se prikaže pod območjem Moje aplikacije, ikona aplikacije v zgornji vrsti pa se zasenči.





| OPOMBA |

- Zasenčene aplikacije so že v Moje aplikacije.
4. Ko se vrnete na zaslon Aplikacije, bo aplikacija prikazana na območju Moje aplikacije.

Brisanje aplikacije iz območja Moje aplikacije







1. Na zaslonu Vsi prenosi se z gumboma ▲► premaknete do možnosti **Možnosti** na vrhu strani, nato pa pritisnite gumb .
2. Izberite možnost **Uredi Moje Appe**, nato pa pritisnite gumb . Prikaže se zaslon Uredi Moje aplikacije.
3. V Moje aplikacije izberite aplikacijo, ki jo želite izbrisati, pritisnite gumb  in nato pritisnite gume ▲▼◀► v smeri X. Prikazalo se bo pojavno sporočilo Odstrani iz Mojih aplikacij.
4. Izberite možnost **Da** in pritisnite gumb .
5. Ko se vrnete na zaslon Aplikacije, bo aplikacija odstranjena iz območja Moje aplikacije.

Premik aplikacije na območje Moje aplikacije

1. Na zaslonu Vsi prenosi se z gumboma ▲► premaknete do možnosti **Možnosti** na vrhu strani, nato pa pritisnite gumb .
2. Izberite možnost **Uredi Moje Appe**, nato pa pritisnite gumb . Prikaže se zaslon Uredi Moje aplikacije.
3. Izberite aplikacijo, ki jo želite prestaviti v Moje aplikacije, pritisnite gumb , nato pa z gumbi ▲▼◀► premaknete ikono aplikacije v smeri ene od puščic (<, >, ^, itd.), ki se prikažejo okoli ikone aplikacije. Ikona aplikacije se premakne v izbrani smeri.
4. Ko postavite ikono aplikacije na želeno mesto, pritisnite gumb .
5. Ko se vrnete na zaslon Aplikacije, bo aplikacija na izbranem mestu.





Ustvari mapo

Možnost Ustvari mapo vam omogoči ustvariti mapo na zaslonu Prenosi, v katero lahko odložite aplikacije.







1. Na zaslonu Vsi prenosi se z gumboma ▲► premaknete do možnosti **Možnosti** na vrhu strani, nato pa pritisnite gumb .
2. Izberite **Ustvari mapo**, nato pa pritisnite gumb . Prikaže se pojavno sporočilo Nastavi ime mape.
3. Pritisnite gumb . Prikaže se tipkovnica.
4. Izberite gumb **Izbriši** na desni strani, nato pa pritisnite gumb , da odstranite mapo 1 iz vnosnega polja. Nato s tipkovnico vnesite ime za mapo.
5. Ko končate, izberite gumb **Končano** na desni strani in pritisnite gumb . Ponovno se bo prikazalo pojavno sporočilo.
6. Izberite **V redu**. in pritisnite gumb . Nova mapa se bo prikazala na seznamu aplikacij na levi strani zaslona.

Premakni v mapo

Možnost Premakni v mapo vam dovoli premakniti aplikacije v zeleno mapo.





1. Na zaslonu Vsi prenosilci se z gumboma ▲▶ premaknite do možnosti **Možnosti** na vrhu strani, nato pa pritisnite gumb .
2. Izberite možnost **Premakni v mapo**, nato pa pritisnite gumb . Prikazal se bo zaslon Premakni v mapo.
3. Z gumbi ▲▼◀▶ se premaknite do aplikacije in jo s pritiskom gumba  izberite. V zgornjem levem kotu aplikacije se bo prikazala kljukica.
4. Če želite preklicati izbor aplikacije, pritisnite gumb . Kljukica izgine.
5. Če želite izbrati dodatne aplikacije, ponovite 3. korak.



| OPOMBA |

- ▶ Če želite izbrati vse prenesene aplikacije, v zgornjem desnem kotu zaslona izberite **Izberi vse** in nato pritisnite gumb . Če želite preklicati izbor vseh aplikacij, izberite možnost **Prekliči izbiro**, v zgornjem desnem kotu zaslona in nato pritisnite gumb .
6. Ko končate, izberite možnost **Izberite mapo** na vrhu zaslona, nato pa pritisnite gumb . Prikaže se pojavno sporočilo Izberi mapo.
 7. V pojavnem sporočilu Izberi mapo z gumboma ▲▼ izberite mapo, v katero želite premakniti izbrane aplikacije, nato pa pritisnite gumb .
 8. Prikaže se pojavno sporočilo Prestavljene aplikacije. Pritisnite gumb .
 9. Če želite odpreti mapo, z gumbi ▲▼◀▶ označite zeleno mapo in nato pritisnite gumb .

Preimenuj mapo





Možnost Preimenuj mapo vam omogoča preimenovali obstoječo mapo.

1. Na zaslonu Vsi prenosilci se z gumboma ▲▶ premaknite do možnosti **Možnosti** na vrhu strani, nato pa pritisnite gumb .
2. Izberite **Preimenuj mapo**, nato pa pritisnite gumb . Prikaže se zaslon Preimenuj mapo in mapa je označena.
3. Z gumbi ▲▼◀▶ označite zeleno mapo in nato pritisnite gumb . Prikaže se pojavno okno Preimenuj.
4. Pritisnite gumb . Prikaže se tipkovnica.
5. Vnesite novo ime za mapo. Ko končate, izberite **Končano** na desni strani in pritisnite gumb . Ponovno se prikaže pojavno okno Preimenuj z novim imenom.





6. Izberite **V redu**, in pritisnite gumb . Mapa je preimenovana.
7. Izberite možnost **Zapri** na desni strani in pritisnite gumb .

Izbriši

Možnost Izbriši vam omogoča izbrisati aplikacije in mape na zaslonu Moje aplikacije. Če so v mapi aplikacije, se bodo izbrisale mapa in aplikacije. Z možnostjo Izbriši se aplikacije trajno izbrisejo. Če se odločite, da želite uporabljati izbrisano aplikacijo, jo boste morali znova prenesti.

1. Na zaslonu Vsi prenosilci se z gumboma ▲▶ premaknite do možnosti **Možnosti** na vrhu strani, nato pa pritisnite gumb .
2. Izberite možnost **Izbriši** in pritisnite gumb . Prikaže se zaslon Izbriši.
3. Z gumbi ▲▼◀▶ se premaknite do aplikacije ali mape in jo s pritiskom gumba  izberite. V zgornjem levem kotu aplikacije ali mape se bo prikazala kljukica.
4. Če želite preklicati izbor aplikacije, pritisnite gumb . Kljukica izgine.
5. Če želite izbrati dodatne aplikacije ali mape, ponovite 3. korak.

| OPOMBA |

- ▶ Če želite izbrati vse prenesene aplikacije, v zgornjem desnem kotu zaslona izberite **Izberi vse** in nato pritisnite gumb . Če želite preklicati izbor vseh aplikacij, izberite možnost **Prekliči izbiro**, v zgornjem levem kotu zaslona in nato pritisnite gumb .
6. Ko izberete vse svoje izbore, izberite možnost **Izbriši** na vrhu zaslona in pritisnite gumb . Prikaže se pojavno okno za brisanje.
 7. Izberite možnost **Da** in pritisnite gumb . Vse izbrane aplikacije bodo izbrisane.

| OPOMBA |

- ▶ Zaklenjene aplikacije ali mape ni mogoče izbrisati takoj. Če za brisanje izberete zaklenjeno aplikacijo ali mapo, se po 7. koraku prikaže pojavno okno za zaklepanje storitve. V pojavno okno vnesite varnostni PIN in nato pritisnite gumb . Ključavnica bo izginila in aplikacijo ali mapo lahko izbršete.

Pos. aplikacij

Ko se mora aplikacija posodobiti na najnovejšo različico, izberite možnost **Aplikacije** in nato **Več aplikacij**.

Na zaslonu Več aplikacij izberite možnost **Pos. aplikacij** in nato izberite aplikacijo s seznama. Aplikacija se začne posodabljanjati na najnovejšo različico.

Možnost **Pos. aplikacij** se na zaslonu prikaže samo, ko je potrebna posodobitev.

Screen Mirroring

Funkcija Screen Mirroring vam omogoča ogled zaslona vašega pametnega telefona ali pametne naprave na televizorju, povezanem s sistemom hišnega kina.

1. Ko je prikazan osnovni zaslon Blu-ray, pritisnite **MODRI (D)** gumb na daljinskem upravljalniku. Prikaže se zaslon Screen Mirroring.
2. Na svoji napravi zaženite »AllShare Cast«.
3. V svoji napravi poiščite na seznamu razpoložljivih naprav ime sistema hišnega kina in ga izberite.
4. Televizor bo prikazal sporočilo za vzpostavitev povezave (npr. »Connecting to Android_92gb...« (Vzpostavljanje povezave z napravo Android_92gb...)) in nato sporočilo o uspešno vzpostavljeni povezavi.
5. Čez nekaj trenutkov se bo zaslon vaše naprave prikazal na TV-zaslonu.

| OPOMBA |

- ▶ Pri uporabi funkcije Screen Mirroring, se lahko glede na vaše okolje pojavi zatikanje videa ali izpad zvoka.
- ▶ Povežete se lahko z napravo, ki podpira AllShare Cast. Povezovanje z napravami nekaterih izdelovalcev morda ni v celoti podprto. Za več informacij o podpori mobilne povezave glejte spletno stran izdelovalca.
- ▶ Prenosi po povezavi Bluetooth lahko motijo signal za zrcaljenje zaslona. Pred uporabo funkcije Screen Mirroring priporočamo, da izključite funkcijo Bluetooth na vašem pametnem telefonu ali pametni napravi.

Uporaba spletnega brskalnika

Do interneta lahko dostopate prek aplikacije spletnega brskalnika.

Na osnovnem zaslonu izberite **Web Browser** in pritisnite gumb .

| OPOMBA |

- ▶ Ko zaženete spletni brskalniki in je izdelek prek kabla HDMI povezan s televizorjem, združljivim s funkcijo BD Wise in je ta vklopljena, se brskalniki poveča na celotni zaslon, ločljivost televizorja pa se samodejno nastavi na optimalno vrednost.
- ▶ Spletni brskalniki ni združljiv z aplikacijami Java.
- ▶ Če poskusite prenesti datoteko, ki je ni mogoče shraniti, se bo prikazalo sporočilo o napaki.
- ▶ E-prodaja (nakup izdelkov prek spleta) ni podprta.
- ▶ ActiveX ni podprt.
- ▶ Dostop do nekaterih spletnih strani ali spletnih brskalnikov, ki jih upravljajo določena podjetja, je lahko blokiran.

Iskanje s povezavo in iskanje s kazalcem

Spletni brskalniki omogoča dve vrsti iskanja: iskanje s kazalcem in iskanje s povezavo. Ob prvem zagonu brskalnika je aktiven način iskanja s kazalcem.

Če po spletnem brskalniki krmarite z miško, priporočamo, da pustite aktiven način iskanja s kazalcem. Če po spletnem brskalniki krmarite z daljinskim upravljalnikom, priporočamo, da preklopite na način iskanja s povezavo. Iskanje s povezavo premika poudarek iz ene povezave na drugo v spletnem brskalniki in je veliko hitrejši način iskanja kot iskanje s kazalcem, če uporabljate daljinski upravljalnik.

Za aktiviranje iskanja s povezavo sledite naslednjim korakom:

1. Z gumbi **▲▼◀▶** na svojem daljinskem upravljalniku premaknite kazalec na ikono iskanja s povezavo v zgornjem desnem kotu zaslona. Ikona iskanja s povezavo je tretja ikona z desne. Kazalec bo na pravem položaju, če bo ikona postala modra in se bosta na zaslonu prikazali besedi »Brs. s povezavo«.
2. Pritisnite gumb . Iskanje s povezavo je aktivirano in ostane aktivirano kadar koli priključite spletni brskalniki.

Pregled nadzorne plošče

Nadzorna plošča, ki je prikazana na vrhu zaslona, ima niz ikon, s katerimi lahko zaženete številne koristne funkcije. Ikone so opisane spodaj, začenši z ikono na skrajni levi strani zaslona.

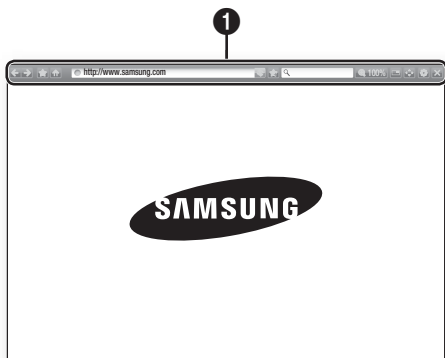

- : premik na prejšnjo stran.
- : premik na naslednjo spletno stran.
- : prikaže zaslon z zaznamki in zgodovino. Kot zaznamek lahko označite trenutno stran, izberete lahko obstoječi zaznamek ter urejate in izbrišete zaznamke. Prav tako si lahko ogledate zgodovino brskanja in izberete stran, ki jo želite znova obiskati.
- : premik na osnovni zaslon spletnega brskalnika.
- : omogoča vam ročno vnesti naslov strani s pomočjo pojavnega okna s tipkovnico.
- : ponovno naloži osveženo trenutno stran.
- : doda trenutno stran v zaznamke.
- : omogoča vam iskati informacije po vnosu besed ali znakov prek pojavnega okna s tipkovnico. Glejte »Uporaba pojavnega okna s tipkovnico« na tej strani.
- 100% : omogoča vam povečati ali skriti zaslon za različne odstotke.
- : vključi funkcijo PIP (slika v sliki).
- : omogoča vam preklapljanje med iskanjem s kazalcem in iskanjem s povezo.
- : omogoča vam konfigurirati nastavitve brskalnika. Glejte Uporaba menija Nastavitve na strani 52.
- : zapre spletni brskalnik.

Uporaba pojavnega okna s tipkovnico

Ko kliknete , ali dostopate do podatkov ali polja za vnos besedila in nato pritisnete gumb , se prikaže pojavno okno s tipkovnico.





Za uporabo pojavnega okna s tipkovnico z vašim daljinskim upravljalnikom sledite naslednjim korakom:

1. Z gumbi na vašem daljinskem upravljalniku označite črko ali številko po svojem izboru.
2. Pritisnite gumb , da vnesete črko ali številko v vnosno polje.
3. Za uporabo velikih tiskanih črk se premaknite do tipke **Caps** v zgornjem levem robu in nato pritisnite gumb . Znova pritisnite gumb , ko je označena tipka **Caps**, da prekopite nazaj na majhne tiskane črke.
4. Za dostop do simbolov in dodatnih ločil označite gumb **123#&** na levi in nato pritisnite gumb .
5. Če želite izbrisati vneseni znak, premaknite poudarek na gumb in nato pritisnite gumb .
6. Če želite izbrisati vse vnesene znake, premaknite poudarek na gumb **Izbriši** in nato pritisnite gumb .
7. Ko končate z vnosom, premaknite poudarek na gumb **Končano** in nato pritisnite gumb .

| OPOMBA |

- ▶ Če je izdelek povezan z brezžično tipkovnico, lahko z njo vnesete črke, številke, simbole in ločila. Upoštevajte, da bo brezžična tipkovnica delovala samo, ko se prikaže pojavno okno s tipkovnico, uporabljate pa jo lahko samo za vnos črk, števil, simbolov in ločil.



Možnosti na pojavnem oknu s tipkovnico

Za dostop do možnosti pojavnega okna s tipkovnico označite gumb  na spodnji levi strani tipkovnice, nato pa pritisnite gumb .

Jezik	Izberite jezik za tipkovnico. Izberete lahko angleščino, francoščino, ruščino itd.
Priporočeno besedilo	Tipkovnica vam bo med vnosom besedila predlagala priporočene besede. To funkcijo lahko nastavite na Vklop ali Izklop .
Napovej naslednjo črko	Tipkovnica bo med vnosom črk predlagala naslednjo črko. Predlogi bodo prikazani s krogom okoli pravek vnesene črke. Izberete lahko predlagano črko ali pa se premaknete do naslednje. To funkcijo lahko nastavite na Vklop ali Izklop .

Uporaba menija Nastavitvev

Meni Nastavitvev vsebuje funkcije, ki nadzirajo delovanje brskalnika in njegove varnostne funkcije.

Če želite odpreti meni Nastavitvev, označite ikono  na nadzorni plošči in pritisnite gumb . Če želite izbrati možnost v nastavitvenem meniju, jo označite in pritisnite gumb .

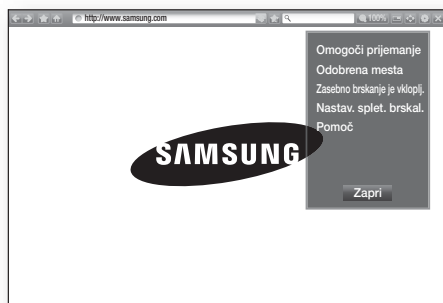

Omogoči prijemanje/ Orod. za branje	Funkcije prijemanja nastavi na Vklop ali Izklop . Ko je funkcija prijemanja vključena, lahko premikate spletno stran navzgor in navzdol, brez da bi premikali drsni trak. Funkcija prijemanja je na voljo samo pri načinu iskanja s kazalcem.
--	---

Odobrena mesta

S to funkcijo lahko svojim otrokom omejite dostop do neprimernih spletnih strani tako, da jim dovolite samo dostop do spletnih strani, ki ste jih registrirali.

Ob vsakem dostopu do funkcije **Odobrena mesta** se prikaže zaslon za vnos PIN-a. Ob prvem dostopu do funkcije **Odobrena mesta** vnesite privzeti PIN 0000 s pomočjo številčnih gumbov na vašem daljinskem upravljalniku.

PIN lahko spremenite s funkcijo Ponastavi geslo za odobrene strani. Glejte spodaj:

- **Funkcija odobrenih mest** : vključi ali izključi funkcijo za odobrene strani.
- **Ponastavi geslo za odobrena mesta** : sprememba gesla za odobrene strani.
- **Dodaj spl. mesto** : omogoča vam dodati trenutno prikazano spletno stran na seznam odobrenih strani.
- **Upravljaj odobrena mesta** : omogoča vam vnesti URL-naslove in jih dodati na seznam odobrenih strani ter z njega izbrisati strani. Če vključite funkcijo **Odobrena mesta** in na seznam odobrenih strani ne dodate nobene strani, dostop do internetnih strani ne bo mogoč.

Zasebno brskanje je vklopj./izkl.

Omogoči ali onemogoči zasebni način.

Ko je zasebni način omogočen, brskalnik ne shrani URL-naslovov strani, ki ste jih obiskali. Če želite omogočiti zasebni način, izberite **V redu**. Če je zasebni način vključen, bo pred URL-naslovom na vrhu zaslona prikazana ikona »Ustavi«.

Če želite onemogočiti zasebni način, ga znova izberite, ko je omogočen.

<p>Nastav. splet. brskal.</p>	<ul style="list-style-type: none"> ▪ Nas. za domačo stran : nastavite lahko domačo stran brskalnika. ▪ Blok. poj. oken : vključi in izključi blokado pojavnih oken. ▪ Blokiranje strani : izberete lahko, ali želite blokirati oglase, ter izberete URL-naslove, na katerih naj bodo oglasi blokirani. ▪ Splošno : izbršete lahko osebne podatke, kot so podatki o zgodovini spletnih strani in brskanju (piškotki itd.) ter vse nastavitve spletnega brskalnika ponastavite na tovarniško privzete. ▪ Kodiranje : nastavitve kodiranja spletnih strani lahko nastavite na Samodejno ali pa s seznama ročno izberete obliko kodiranja. ▪ Kazalec : nastavite lahko hitrost drsnika, če je ta nastavljen na Kazalec ter možnost Pametni drsnik nastavite na Vključi in Izključi. ▪ Informacije o brskalniku : prikaže številko različice in informacije o avtorskih pravicah za spletni brskalnik.
<p>Pomoč</p>	<p>Prikazuje osnovne informacije o delovanju spletnega brskalnika.</p>

| OPOMBA |





- ▶ Glede na spletno stran nekatere funkcije za nastavitve spletnega brskalnika morda ne bodo aktivirane. Funkcije, ki niso aktivirane, so zasenčene in jih ni mogoče uporabljati.

Povezovanje računov spletnih storitev z izdelkom

Funkcija Poveži račune storitev vam omogoča povezati vaš izdelek z vašimi računi na spletnih storitvah, v katere vas lahko izdelek prijavi samodejno, ko zaženete aplikacijo zadevne storitve.







Če želite ustvariti povezavo do računa storitve, sledite naslednjim korakom:

1. Na osnovnem zaslonu pritisnite **RDEČI (A)** gumb na daljinskem upravljalniku, da se prijavite v svoj Samsungov račun.
2. Ko se prijavite, ponovno pritisnite **RDEČI (A)** gumb na svojem daljinskem upravljalniku.
3. V pojavnem oknu Moj račun izberite **Povez. računov storitev** in nato pritisnite gumb .

4. Na zaslonu Poveži račune storitev izberite storitev, s katero želite povezati izdelek, nato pa pritisnite gumb .
5. Izberite možnost **Registriraj.**, in pritisnite gumb .
6. Na zaslonu za vnos ID-ja in gesla vnesite ID za prijavo v storitev, ki ste jo izbrali s tipkovnico iz pojavnega okna. Ko končate, izberite **Končano**, nato pa pritisnite gumb .
7. Enak postopek ponovite za geslo. Ko končate, izberite **Končano**, nato pa pritisnite gumb .
8. Izberite **V redu.** in pritisnite gumb .

BD-LIVE™

Ko je izdelek povezan z omrežjem, lahko uživate v storitvah, ki so povezane s filmi, če plošča podpira funkcijo BD-LIVE.

1. V priključek USB na sprednji strani izdelka priključite bliskovni pomnilnik USB in preverite razpoložljiv prostor v pomnilniku. V pomnilniški napravi mora biti za storitev BD-LIVE na voljo vsaj 1 GB prostora.
2. Na osnovnem zaslonu izberite možnost **Nastavitve**, nato pa pritisnite gumb .
3. Izberite možnost **Omrežje** in znova pritisnite gumb .
4. Izberite **Nastavitve BD-Live** in pritisnite gumb .
5. Izberite **Upravljanje podatkov BD** in pritisnite gumb .
6. Izberite **Izberi napravo.** in pritisnite gumb .
7. Izberite napravo USB, nato pa pritisnite gumb .
8. Vstavite ploščo Blu-ray, ki podpira BD-LIVE.
9. Izberite eno od vsebin storitve BD-LIVE, ki jih omogoča izdelovalec plošče.

| OPOMBA |

- ▶ Način uporabe in vsebine BD-LIVE so odvisni od izdelovalca plošče.

Dodatne informacije

Opomba

Priključki

HDMI OUT

- Odvisno od televizorja nekatere izhodne ločljivosti HDMI morda ne bodo delovale.
- Za gledanje videoposnetkov s tehnologijo 3D potrebujete povezavo HDMI.
- Dolg kabel HDMI lahko povzroči motnje na zaslonu. V tem primeru v meniju možnost **Globoka barva HDMI** nastavite na **Izklop**.

Nastavitve

Nastavitve 3D

- Pri nekaterih ploščah 3D morate za zaustavitev filma med 3D-predvajanjem enkrat pritisniti gumb **[]**. Film se bo zaustavil in način 3D se bo izklopil. Če želite spremeniti izbor možnosti 3D med predvajanjem 3D-filma, enkrat pritisnite gumb **[]**. Prikaže se meni »Blu-ray«. Ponovno pritisnite gumb **[]** in v meniju »Blu-ray« izberite 3D-nastavitve.
- Odvisno od vsebine in položaja slike na vašem televizorju se lahko črni robovi vidijo na levi, desni ali obeh straneh.

Razmerje stranic

- Glede na vrsto plošče nekatera razmerja širine/višine ne bodo na voljo.
- Če izberete razmerje širine/višine, ki je drugačno od razmerja širine/višine zaslona televizorja, bo slika morda popačena.
- Če izberete način **16:9 Izvirno**, bo slika na televizorju morda prikazana v načinu **4:3 Pillarbox** (s črnimi robovi na obeh straneh slike).

BD Wise (samo za Samsungove izdelke)

- Če je funkcija BD Wise vklopljena, se nastavev ločljivosti samodejno nastavi na BD Wise in v meniju za ločljivost se prikaže možnost BD Wise.
- Če je izdelek povezan z napravo, ki ne podpira funkcije BD Wise, te ne morete uporabiti.
- Pravilno delovanje funkcije BD Wise dosežete tako, da možnost BD Wise na izdelku in televizorju nastavite na Vkl..

Digitalni izhod

- Če ne nastavite pravega digitalnega izhoda, zvoka ne boste slišali ali pa boste slišali le glasen hrup.
- Če naprava s priključkom HDMI (AV-sprejemnik, televizor) ne podpira stisnjenih oblik (Dolby Digital, DTS), bo izhodni zvočni signal oblike PCM.
- Navadne DVD-plošče nimajo možnosti zvoka BONUSVIEW (Dodatki) in Zvočni učinki krmarjenja.
- Nekatero plošče Blu-ray nimajo možnosti zvoka BONUSVIEW (Dodatki) in Zvočni učinki krmarjenja.
- Nastavev Digitalni izhod ne vpliva na analogni izhodni avdio signal (L/D) ali izhodni zvočni signal HDMI, ki ga sprejema televizor. Če je izdelek priključen na AV-sprejemnik, ta nastavev vpliva na digitalni izhod in zvok HDMI.
- Če predvajate zvočne zapise MPEG, zvočni izhodi oddajajo signal PCM ne glede na to, ali je možnost Digitalni izhod nastavljen na PCM ali Bitni tok.
- Možnost Digitalni izhod lahko vklopite, če je možnost **Izbira zvočnika** nastavljen na **TV zvočnik**.

Internetna povezava BD-Live

- Med uporabo vsebin BD-LIVE je lahko internetna povezava omejena.

Anynet+ (HDMI-CEC)

- Odvisno od televizorja nekatere izhodne ločljivosti HDMI morda ne bodo delovale. Prosimo, glejte uporabniški priročnik televizorja.
- Ta funkcija ni na voljo, če kabel HDMI ne podpira funkcije CEC.
- Samsungov televizor podpira funkcijo Anynet+, če je na njem logotip Anynet+.

Upravljanje podatkov BD

- V načinu zunanjega pomnilnika bo predvajanje plošč ustavljeno, če med predvajanjem napravo USB izključite.
- Podprte so samo naprave USB, ki so formatirane za datotečni sistem FAT (oznaka nosilca DOS 8.3). Priporočamo uporabo naprav USB, ki podpirajo protokol USB 2.0 in hitrost branja/zapisovanja 4 MB/s ali višjo.
- Če formatirate pomnilniško napravo, funkcija za nadaljevanje predvajanja morda ne bo delovala.
- Celotni pomnilnik, razpoložljiv za upravljanje podatkov BD, je odvisen od pogojev uporabe.

DivX® Video na zahtevo

- Za več informacij o funkciji DivX(R) VOD obiščite »<http://vod.divx.com>«.

Sprednji zaslon

- Svetlosti gumba  in gumba **VOL +**, - ni mogoče spremeniti.

Nastavitev zvočnika

- Če je možnost **Izbira zvočnika** nastavljena na **TV zvočnik**, se bo zvok predvajal prek zvočnikov televizorja.
- Nastavitev funkcije za samodejno umerjanje zvoka traja približno 3 minute.
- Zagotovite, da v izdelku ni plošče, ko zaženete funkcijo za samodejno umerjanje zvoka.
- Če med nastavljanjem funkcije samodejnega umerjanje zvoka izklopite ASC-mikrofon, boste s tem preklicali nastavitve.
- Ko je funkcija samodejnega umerjanja zvoka vklopljena, načini DSP, Dolby Pro Logic II in SFE ne bodo delovali.
- Če je izdelek priključen na zunanje naprave ali druge komponente (kot so AUX, D.IN), nastavitev samodejnega umerjanja zvoka morda ne bo pravilno delovala.

Zvok HDMI

- Če je izhod zvoka HDMI nastavljen na zvočnik televizorja, se bo samodejno prilagodil 2-kanalnemu zvoku.

Kanal za povr. zvok

- Če je funkcija Anynet+ (HDMI-CEC) nastavljena na Izkl., funkcija Povratni avdio kanal ni na voljo.
- Uporaba kabla HDMI, ki ni primeren za ARC (povratni avdio kanal), lahko povzroči težave z združljivostjo.
- Funkcija ARC je na voljo samo, če je priključen televizor, združljiv s funkcijo ARC.

Predvajanje**Predvajanje video datotek**

- Video datoteke z veliko bitno hitrostjo 20 Mb/s ali več lahko preobremenijo izdelek, zaradi česar se lahko predvajanje zaustavi.

Izbira jezika avdio zapisa

- Če funkcija **BONUSVIEW** ne vsebuje zvočnih nastavitev za **BONUSVIEW**, indikator ◀▶ ne bo prikazan na zaslonu.
- Jeziki, ki so na voljo v funkciji jezika zvočnega zapisa, so odvisni od jezikov, zakodiranih na plošči. Ta funkcija ali določeni jeziki morda ne bodo na voljo.
- Nekatere plošče Blu-ray bodo morda omogočale izbiro digitalnega zvočnega zapisa PCM ali Dolby v angleščini

Izbiranje jezika podnapisov

- Pri nekaterih ploščah Blu-ray/DVD lahko zamenjate jezik podnapisov v meniju plošče. Pritisnite gumb **DISC MENU**.
- Ta funkcija je odvisna od izbire podnapisov, ki so zakodirani na plošči in morda ni na voljo pri vseh ploščah Blu-ray/DVD.
- Informacije o glavnem načinu **BONUSVIEW** bodo prav tako prikazane, če ima plošča Blu-ray funkcijo **BONUSVIEW**.
- Ta funkcija istočasno spremeni glavne in pomožne podnapise.
- Prikaže se skupno število glavnih oziroma pomožnih podnapisov.

Predvajanje datotek JPEG

- V celozaslonskem načinu ne morete povečati podnapisov in grafičnih elementov.

Predvajanje predstavnostnih vsebin**Način Dolby Pro Logic II**

- Preden izberete način Dolby Pro Logic II, zunanjo napravo priključite na priključka **AUDIO INPUT (L in D)** na izdelku. Če zunanjo napravo priključite samo na en vhod (L ali R), poslušanje prostorskega zvoka ni mogoče.

Uporaba gumba **TOOLS med predvajanjem slike**

- Če je sistem priključen v televizor, ki podpira funkcijo **BD Wise** in je ta funkcija vklopljena, meni **Nastavitve slike** ne bo na voljo.
- Funkcija **Glasbena podlaga** ne bo delovala, če glasbena datoteka in slikovna datoteka nista na istem pomnilniškem mediju. Kakovost zvoka je odvisna od gostote zapisa glasbene datoteke **MP3**, velikosti fotografij in načina šifriranja.

Izbiranje digitalnega izhoda

Nastavitev	PCM	Neobdelan bitni tok	Bitni tok, ponovno kodiran v DTS	Bitni tok, ponovno kodiran v Dolby D	
Povezava	AV-sprejemnik, ki podpira signal HDMI				
Zvočni posnetek na plošči Blu-ray	PCM	Do 7.1-kanalnega PCM	PCM	Ponovno kodiran DTS	Ponovno kodiran Dolby Digital*
	Dolby Digital	Do 5.1-kanalnega PCM	Dolby Digital	Ponovno kodiran DTS	Ponovno kodiran Dolby Digital*
	Dolby Digital Plus	Do 7.1-kanalnega PCM	Dolby Digital Plus	Ponovno kodiran DTS	Ponovno kodiran Dolby Digital*
	Dolby TrueHD	Do 7.1-kanalnega PCM	Dolby TrueHD	Ponovno kodiran DTS	Ponovno kodiran Dolby Digital*
	DTS	Do 7.1-kanalnega PCM	DTS	Ponovno kodiran DTS	Ponovno kodiran Dolby Digital*
	Audio plošče DTS-HD visoke ločljivosti	Do 7.1-kanalnega PCM	Audio plošče DTS-HD visoke ločljivosti	Ponovno kodiran DTS	Ponovno kodiran Dolby Digital*
	DTS-HD Master Audio	Do 7.1-kanalnega PCM	DTS-HD Master Audio	Ponovno kodiran DTS	Ponovno kodiran Dolby Digital*
Zvočni posnetek na plošči DVD	PCM	PCM 2ch	2-kanalni PCM	2-kanalni PCM	2-kanalni PCM
	Dolby Digital	Do 5.1-kanalnega PCM	Dolby Digital	Dolby Digital	Dolby Digital
	DTS	Do 7.1-kanalnega PCM	DTS	DTS	DTS
Definicija za ploščo Blu-ray	Katera koli	Dekodira glavni zvočni tok in zvočni tok BONUSVIEW (Dodatki) v zvok PCM ter doda možnost zvočnih učinkov krmarjenja.	Oddaja samo glavni zvočni tok, da lahko AV-sprejemnik dekodira zvočni bitni tok. Zvoki funkcije BONUSVIEW (Dodatki) in zvočni učinki ne bodo slišni.	Dekodira glavni zvočni tok in zvočni tok BONUSVIEW v zvok PCM ter doda možnost zvočnih učinkov krmarjenja, nato pa znova kodira zvok PCM v bitni tok DTS.	Dekodira glavni zvočni tok in zvočni tok BONUSVIEW v zvok PCM ter doda možnost zvočnih učinkov krmarjenja, nato pa znova kodira zvok PCM v bitni tok Dolby Digital ali PCM.

- Če je izvorni tok 2-kanalni ali mono, se nastavitev »Re-encoded Dolby D« (Ponovno kodirani Dolby D) ne uporabi. Izhodni zvok bo 2-kanalni PCM.

Plošče Blu-ray imajo lahko tri zvočne tokove:

- Glavni zvok: zvočni zapis glavnega filma.
- Zvočni dodatki BONUSVIEW: dodatni zvočni zapis, kot so na primer komentari režiserja in igralcev.
- Zvočni učinki krmarjenja: zvočni učinki krmarjenja so slišni, ko izberete nekatere možnosti v meniju. Zvočni učinki krmarjenja so odvisni od posamezne plošče Blu-ray.

Ločljivost glede na vrsto vsebine

Nastavitev		Vrsta vsebine	Plošča Blu-ray	E-vsebine/digitalne vsebine
		BD Wise	Ločljivost plošče Blu-ray	1080p pri 60 sličicah
Samod.	Filmski format : Samod.	Izhod UHD : Samod.	2160p pri 24 sličicah	2160p pri 24 sličicah
		Izhod UHD : Izklop	1080p pri 24 sličicah	1080p pri 24 sličicah
		Filmski format : Izklop	Najv. ločljivost TV-vhoda	Najv. ločljivost TV-vhoda
		Filmski format : Samod. (24Fs) ★ Samo 1080p in 1080i	1080p pri 24 sličicah	1080p pri 24 sličicah
		1080p	1080p pri 60 sličicah	1080p pri 60 sličicah
		1080i	1080i	1080i
		720p	720p	720p
		576p/480p	576p/480p	576p/480p

Nastavitev			Vrsta vsebine	DVD
			BD Wise	480i
Samod.	Filmski format : Samod.	Pretvorba DVD 24Fs : Samod.	Izhod UHD : Samod.	2160p pri 24 sličicah
			Izhod UHD : Izklop	1080p pri 24 sličicah
		Pretvorba DVD 24Fs : Izklop	Najv. ločljivost TV-vhoda	Najv. ločljivost TV-vhoda
		Filmski format : Izklop	Najv. ločljivost TV-vhoda	Najv. ločljivost TV-vhoda
		Filmski format : Samod. (Pretvorba DVD 24Fs : Samod.) ★ Samo 1080p in 1080i	1080p pri 24 sličicah	1080p pri 24 sličicah
		1080p	1080p pri 60 sličicah	1080p pri 60 sličicah
		1080i	1080i	1080i
		720p	720p	720p
		576p/480p	576p/480p	576p/480p





| OPOMBA |

- ▶ Če televizor, ki je priključen na izdelek, ne podpira filmskih sličic ali izbrane ločljivosti, se prikaže sporočilo: »Če se potem, ko izberete »Da«, ne prikaže nobena slika, počakajte 15 sekund, preden se vrnete na predhodno ločljivost. Želite spremeniti ločljivost?«. Če izberete »Da«, bo zaslon televizorja 15 sekund prazen, nato pa se bo ločljivost samodejno prekopila na prejšnjo vrednost.
- ▶ Če je po spremembi ločljivosti zaslon prazen, izvrzite vse plošče ter pritisnite gumb  na vrhu izdelka in ga držite vsaj pet sekund. Vse nastavitve se bodo ponastavile na tovarniško privzete nastavitve. Ponovite postopek za začetne nastavitve. Nato v meniju izberite **Nastavitve > Prikaz > Ločljivost** in ustrezno ločljivost za vaš televizor.
- ▶ Ko zaženete postopek za začetne nastavitve, znova izberite samo jezik in razmerje višine/širine (velikost in oblika zaslona). Ponastavitev ne vpliva na vaše omrežne nastavitve, zato lahko postopka za nastavitev omrežja in posodobitev programske opreme preskočite.
- ▶ Po ponovni vzpostavitvi tovarniških nastavitvev bodo izbrisani vsi shranjeni uporabniški podatki BD.
- ▶ Plošča Blu-ray mora imeti funkcijo prikazovanja 24 sličic, da lahko izdelek uporablja način za prikazovanje filmskih sličic (24 sličic/s).

Odpravljanje težav

Če izdelek ne deluje pravilno, si oglejte spodnjo preglednico. Če težava ni opisana v preglednici ali spodaj navedeni ukrep ne pomaga, izdelek izklopite, napajalni kabel izključite iz električne vtičnice in se obrnite na najbližjega pooblaščenega prodajalca ali servisni center Samsung Electronics.

Težava	Preverjanje/ukrep
Naprava ne izvrše plošče.	<ul style="list-style-type: none"> • Je napajalni kabel ustrezno priključen v električno vtičnico? • Izklopite napajanje in ga znova vklopite.
Predvajanje se ne začne.	<ul style="list-style-type: none"> • Preverite regijsko številko plošče Blu-ray/DVD. Plošče Blu-ray/DVD, ki jo kupite v tujini, morda ne bo mogoče predvajati. • Naprava ne predvaja plošč CD-ROM in DVD-ROM. • Preverite stopnjo nastavitve starševskega nadzora.
Ko pritisnete gumb za predvajanje/premor, se predvajanje ne začne takoj.	<ul style="list-style-type: none"> • Ali uporabljate poškodovano ali opraskano ploščo? • Obrišite ploščo.
Ni zvoka.	<ul style="list-style-type: none"> • Domači kino med hitrim predvajanjem, počasnim predvajanjem in predvajanjem po prizorih ne predvaja zvoka. • So zvočniki pravilno priključeni? Je nastavev zvočnikov ustrezno prilagojena? • Je plošča zelo poškodovana?
Zvok oddaja le nekaj zvočnikov in ne vseh 8.	<ul style="list-style-type: none"> • Pri določenih ploščah Blu-ray/DVD zvok oddajata le sprednja zvočnika. • Preverite, ali so zvočniki pravilno priključeni. • Prilagodite glasnost. • Če poslušate CD-ploščo, radio ali televizijo, zvok oddajata le sprednja zvočnika.
Izdelek ne predvaja prostorskega zvoka v 7.1-kanalnem načinu Dolby Digital.	<ul style="list-style-type: none"> • Je na plošči oznaka »Dolby Digital 7.1 CH«? V načinu 7.1-kanalnega prostorskega zvoka Dolby Digital je mogoče predvajati samo plošče, ki so posnete v 7.1-kanalnem načinu. • Je jezik zvoka na informacijskem prikazu pravilno nastavljen na 7.1-kanalni način Dolby Digital?
Daljnjski upravljalnik ne deluje.	<ul style="list-style-type: none"> • Ali daljnjski upravljalnik uporabljate v obratovalnem dometu in pod pravim kotom glede na tipalo? • Ali so baterije prazne? • Ste pravilno nastavili način upravljanja (TV/BD) z daljnjskim upravljalnikom (TV ali BD)?
<ul style="list-style-type: none"> • Plošča se vrti, slika pa se ne predvaja. • Kakovost slike je slaba in slika migota. 	<ul style="list-style-type: none"> • Je televizor vklopljen? • So video kabli pravilno priključeni? • Je plošča umazana ali poškodovana? • Plošč slabe kakovosti morda ne bo mogoče predvajati.
Jezik zvoka in podnapisi ne delujejo.	<ul style="list-style-type: none"> • Če na plošči ni jezikov zvoka ali podnapisov, jih ni mogoče predvajati.

Težava	Preverjanje/ukrep
Ko izberete funkcijo menija, se menijski zaslon ne pojavi.	<ul style="list-style-type: none"> • Ali uporabljate ploščo, ki ne vsebuje menjjev?
Razmerja širina/višina ni mogoče spremeniti.	<ul style="list-style-type: none"> • Plošče Blu-ray/DVD v razmerju 16:9 lahko predvajate v načinih 16:9 polno, 4:3 S črnimi robovi ali 4:3 Panoramsko, medtem ko lahko plošče Blu-ray/DVD v razmerju 4:3 predvajate samo v tem razmerju. Na ovitku plošče Blu-ray si oglejte podatek o razmerju širina/višina in izberite ustrezno nastavitve.
<ul style="list-style-type: none"> • Izdelek ne deluje. (Primer: napajanje se izklopi ali pa naprava oddaja nenavaden šum.) • Izdelek ne deluje normalno. 	<ul style="list-style-type: none"> • Izdelek preklopite v stanje pripravljenosti, nato pa pritisnite gumb  in ga držite več kot 5 sekund. <ul style="list-style-type: none"> - S funkcijo PONASTAVI boste izbrisali vse shranjene nastavitve. Uporabite jo samo, če je to res potrebno.
Pozabili ste geslo starševskega nadzora.	<ul style="list-style-type: none"> • Iz izdelka odstranite ploščo, nato pa pritisnite in dlje kot 5 sekund držite gumb  na izdelku. Na zaslonu se pojavi sporočilo INIT in nastavitve se ponastavijo. Nato pritisnite gumb za VKLOP. <ul style="list-style-type: none"> - S funkcijo PONASTAVI boste izbrisali vse shranjene nastavitve. Uporabite jo samo, če je to res potrebno.
Sprejemnik ne sprejema radijskega signala.	<ul style="list-style-type: none"> • Je antena pravilno priključena? • Če je signal antene šibek, namestite zunanjo radijsko anteno nekam, kjer je signal močnejši.
Pri poslušanju zvoka televizorja prek izdelka zvok ni slišen.	<ul style="list-style-type: none"> • Če gumb za ODPIRANJE/ZAPIRANJE  pritisnete med poslušanjem zvoka na televizorju prek priključka D. IN ali AUX, se funkcije plošče Blu-ray/DVD vklopijo in zvok televizorja se izklopi.
Na zaslonu se prikaže sporočilo »Ni na voljo«.	<ul style="list-style-type: none"> • Funkcij ali ukaza trenutno ni možno dokončati, ker. <ol style="list-style-type: none"> 1. ga programska oprema plošče Blu-ray/DVD omejuje. 2. programska oprema plošče Blu-ray/DVD ne podpira te funkcije (npr. zornih kotov); 3. funkcija trenutno ni na voljo. 4. ste izbrali številko naslova ali poglavja ali čas iskanja izven območja.
Če je izhod HDMI nastavljen na ločljivost, ki je vaš televizor ne podpira (na primer 1080p), slika morda ne bo prikazana na televizorju.	<ul style="list-style-type: none"> • Odstranite ploščo iz naprave, pritisnite gumb  na nadzorni plošči in ga držite najmanj 5 sekund. Vse nastavitve se bodo ponastavile na tovarniške.
Ni signala HDMI.	<ul style="list-style-type: none"> • Preverite povezavo med priključkoma HDMI na televizorju in izdelku. • Preverite, ali televizor podpira vhodne ločljivosti HDMI 576p/480p/720p/1080i/1080p.
Nenavaden prikaz signala HDMI.	<ul style="list-style-type: none"> • Če vaš televizor ne podpira zaščite širokopasovne digitalne vsebine HDCP, se na zaslonu občasno pojavijo motnje.

Težava	Preverjanje/ukrep
Funkcija AllShare	
Skupne mape so prikazane v aplikaciji AllShare, datotek pa ni mogoče prikazati.	<ul style="list-style-type: none"> AllShare prikazuje samo video, slikovne in glasbene datoteke. Druge vrste datotek niso prikazane.
Videoposnetek se predvaja s prekinitvami.	<ul style="list-style-type: none"> Preverite, ali je omrežje stabilno. Preverite, ali je omrežni kabel pravilno priključen in da ni omrežje preobremenjeno. Brezžična povezava med napravo, ki podpira standard DLNA, in izdelkom ni stabilna. Preverite povezavo.
Povezava AllShare med izdelkom in osebnim računalnikom ni stabilna.	<ul style="list-style-type: none"> Do tega pojava pride, če naslovi IP v podomrežju niso edinstveni, ker to povzroči neujemanje naslovov IP. Preverite, ali je vklopljen požarni zid. Če je, ga izklopite.
BD-LIVE	
Povezave s strežnikom BD-LIVE ni mogoče vzpostaviti.	<ul style="list-style-type: none"> S funkcijo Stanje omrežja preizkusite, ali je bila omrežna povezava uspešno vzpostavljena. Preverite, ali je na izdelek priključena pomnilniška naprava USB. V pomnilniški napravi mora biti za storitev BD-LIVE na voljo vsaj 1 GB prostora. Zasedenost pomnilnika lahko preverite z možnostjo Upravljanje podatkov BD. (Glejte stran 54.) Preverite, ali je možnost Upravljanje podatkov BD nastavljena na Dovolj (vse). Če so vsi ukrepi neuspešni, se obrnite na ponudnika vsebine ali posodobite vdelano programsko opremo.
Med uporabo storitve BD-LIVE se pojavi napaka.	<ul style="list-style-type: none"> V pomnilniški napravi mora biti za storitev BD-LIVE na voljo vsaj 1 GB prostora. Zasedenost pomnilnika lahko preverite z možnostjo Upravljanje podatkov BD. (Glejte stran 54.)

| OPOMBA |

- Po ponovni vzpostavitvi tovarniških nastavitvev bodo izbrisani vsi shranjeni uporabniški podatki BD.



Družba Samsung Electronics izjavlja, da je ta sistem domačega kina v skladu z bistvenimi zahtevami in drugimi zadevnimi določili direktive 1999/5/ES.

Uradno izjavo o skladnosti lahko najdete na <http://www.samsung.com>. Pojdite na »Support« (Podpora) > »Search Product Support« (Poišči podporo za izdelek) in vnesite ime modela.

To opremo je dovoljeno upravljati v vseh državah EU.

To opremo je dovoljeno uporabljati samo v zaprtih prostorih.

Tehnični podatki

Splošno	Teža	3.30 kg
	Mere	430.00 (Š) x 55.00 (V) x 314.50 (G) mm
	Območje obratovalne temperature	5 °C do +35 °C
	Območje obratovalne vlažnosti	10 % do 75 %
Radijski sprejemnik FM	Razmerje signal/šum	55 dB
	Uporabna občutljivost	12 dB
	Skupne harmonične motnje	0.5 %
HDMI	Video	2D : 2160p, 1080p, 1080i, 720p, 576p/480p 3D : 1080p, 720p
	Zvok	Večkanalni zvok PCM. zvok bitnega toka. zvok PCM
Ojačevalnik	Izhodna moč sprednjih zvočnikov	165 W x 2(3Ω)
	Izhodna moč zgornjih sprednjih zvočnikov	165 W x 2(3Ω)
	Izhodna moč srednjega zvočnika	170 W(3Ω)
	Izhodna moč prostorskih zvočnikov	165 W x 2(3Ω)
	Izhodna moč nizkotonskega zvočnika	170W(3Ω)
	Frekvenčno območje	Analogni vhod : 20Hz-20kHz (±3dB)
		Digitalni vhod : 20Hz-40kHz (±4dB)
	Razmerje signal/šum	70 dB
	Ločevanje kanalov	60 dB
	Vhodna občutljivost	(AUX)500mV

Zvočniki (7.1-kanalni sistem zvočnikov)							
Sistem zvočnikov	Upornost	Frekvenčni razpon	Izhodna raven zvočnega tlaka	Nazivna vhodna moč	Največja vhodna moč	Mere (Š x V x G) (enota: mm)	Teža (enota: kg)
Sprednja zvočnika/ Zgornji srednji	3 Ω	140Hz~ 20kHz	87 dB/W/M	165 W	330 W	90.0 x 1302.0 x 70.0 (Podstavek stojala: 250 x 250)	7.65
Prostorski zvočnik						90.0 x 1252.0 x 70.0 (Podstavek stojala: 250 x 250)	6.82
Srednji zvočnik		40Hz ~ 160Hz	88 dB/W/M	170 W	340 W	360.0 x 70.0 x 65.9	0.98
Nizkotonski zvočnik						205.6 x 390.6 x 350.6	6.33

- Omrežna hitrost, ki je manjša od ali enaka 10 MB/s, ni podprta.
- Družba Samsung Electronics Co., Ltd. si pridržuje pravico do spremembe tehničnih podatkov brez vnaprejšnjega obvestila.
- Podatka o teži in merah sta približna.
- Oblika in tehnične lastnosti se lahko spremenijo brez predhodnega obvestila.
- Podatki o napajanju in porabi energije so na nalepki na izdelku.

□ SWA-6000

Teža	1.1 kg
Mere (Š x V x G)	76.2 x 228.6 x 152.4 mm
Razpon obratovalne temperature	5 °C do +35 °C
Razpon obratovalne vlažnosti	10 % do 75 %
Izhodna moč	165 W x 2 CH
Frekvenčni razpon	20Hz-20KHz
Razmerje signal/šum	65 dB



Obrnite se na SAMSUNG WORLD WIDE

Če imate vprašanja ali komentarje v zvezi s Samsungovimi izdelki, se obrnite na center za pomoč strankam SAMSUNG.

Area	Contact Centre ☎	Web Site
■ Europe		
AUSTRIA	0800 - SAMSUNG (0800 - 7267864)	www.samsung.com/at/support
BELGIUM	02-201-24-18	www.samsung.com/be/support (Dutch) www.samsung.com/be_fr/support (French)
BOSNIA	051 331 999	www.samsung.com/support
BULGARIA	07001 33 11 , sharing cost	www.samsung.com/bg/support
CROATIA	062 726 786	www.samsung.com/hr/support
CZECH	800 - SAMSUNG (800-726786) Samsung Electronics Czech and Slovak, s.r.o. V Parku 2343/24, 148 00 - Praha 4	www.samsung.com/cz/support
DENMARK	70 70 19 70	www.samsung.com/dk/support
FINLAND	030-6227 515	www.samsung.com/fi/support
FRANCE	01 48 63 00 00	www.samsung.com/fr/support
GERMANY	0180 6 SAMSUNG bzw. 0180 6 7267864* 0180 6 67267864* (*0,20 €/Anruf aus dem dt. Festnetz, aus dem Mobilfunk max. 0,60 €/Anruf)	www.samsung.com/de/support
CYPRUS	8009 4000 only from landline, toll free	
GREECE	80111-SAMSUNG (80111 726 7864) only from land line (+30) 210 6897691 from mobile and land line	www.samsung.com/gr/support
HUNGARY	0680SAMSUNG (0680-726-786) 0680PREMIUM (0680-773-648)	http://www.samsung.com/hu/support
ITALIA	800-SAMSUNG (800.7267864)	www.samsung.com/it/support
LUXEMBURG	261 03 710	www.samsung.com/support

Area	Contact Centre ☎	Web Site
MONTE- GRO	020 405 888	www.samsung.com/support
SLOVENIA	080 697 267 090 726 786	www.samsung.com/si/support
NETHER- LANDS	0900-SAMSUNG (0900-7267864) (€ 0,10/Min)	www.samsung.com/nl/support
NORWAY	815 56480	www.samsung.com/no/support
POLAND	0 801-172-678* lub +48 22 607-93-33 ** *(calkowity koszt polaczenia jak za 1 impuls wedlug taryfy operatora) **(koszt polaczenia wedlug taryfy operatora)	www.samsung.com/pl/support
PORTUGAL	808 20 7267	www.samsung.com/pt/support
ROMANIA	08008 SAMSUNG (08008 726 7864) TOLL FREE No.	www.samsung.com/ro/support
SERBIA	011 321 6899	www.samsung.com/rs/support
SLOVAKIA	0800 - SAMSUNG(0800-726 786)	www.samsung.com/sk/support
SPAIN	0034902172678	www.samsung.com/es/support
SWEDEN	0771 726 7864 (SAMSUNG)	www.samsung.com/se/support
SWITZER- LAND	0848 726 78 64 (0848-SAMSUNG)	www.samsung.com/ch_fr/sup- port (French)
U.K.	0330 SAMSUNG (7267864)	www.samsung.com/uk/support
EIRE	0818 717100	www.samsung.com/ie/support
LITHUANIA	8-800-77777	www.samsung.com/lt/support
LATVIA	8000-7267	www.samsung.com/lv/support
ESTONIA	800-7267	www.samsung.com/ee/support



Pravilno odstranjevanje baterij v tem izdelku

(Velja v državah s sistemi za ločeno zbiranje odpadkov.)

Ta oznaka na bateriji, priročniku ali embalaži označuje, da baterij v tem izdelku po njihovi življenjski dobi ne smete zavržiti z ostalimi gospodinjstskimi odpadki. Kjer so navedeni, kemični simboli Hg, Cd ali Pb označujejo, da baterija vsebuje živo srebro, kadmij ali svinec, ki presegajo referenčne ravni direktive ES 2006/66. Če baterij ne odstranite pravilno, lahko te snovi škodujejo človeškemu zdravju ali okolju.

Za zaščito naravnih virov in prispevek k ponovni uporabi surovin baterije ločujte od drugih vrst odpadkov in jih oddajte na lokalni zbirni točki za recikliranje baterij.



Pravilno odstranjevanje tega izdelka (odpadna električna in elektronska oprema)

(Velja v državah s sistemi za ločeno zbiranje odpadkov.)

Ta oznaka na izdelku, njegovih dodatkih ali v literaturi pomeni, da izdelka in njegovih elektronskih dodatkov (npr. polnilnika, slušalk, kabela USB) po koncu njihove življenjske dobe ne smete odvržiti med gospodinjstve odpadke. Da bi preprečili škodljiv vpliv na okolje in človekovo zdravje zaradi nenadzorovanega odlaganja odpadkov vas prosimo, da te izdelke ločite od drugih vrst odpadkov, jih odgovorno reciklirate in tako pripomorete k trajnostni ponovni uporabi surovin.

Gospodinjstki uporabniki se morajo obrniti na prodajalca, pri katerem so izdelek kupili, ali na lokalni organ, kjer lahko dobijo podrobnosti o tem, kje in kako te elemente okolju varno reciklirati.

Poslovni uporabniki se morajo obrniti na svojega dobavitelja ter preveriti pogoje in določila nabavne pogodbe. Tega izdelka in njegovih elektronskih dodatkov ne smete odvržiti med komunalne odpadke.



AH68-02630M-06