

tedee

UŽIVATELSKÝ MANUÁL PRŮVODCE INSTALACÍ

ZÁMEK TEDEE TLV1.0 and TLV1.1

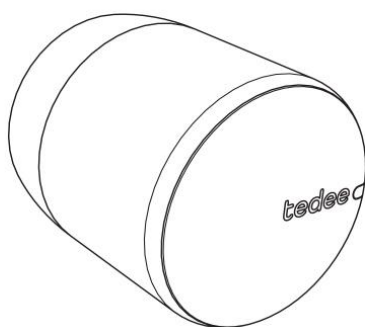

začínáme se zámkem tedee lock

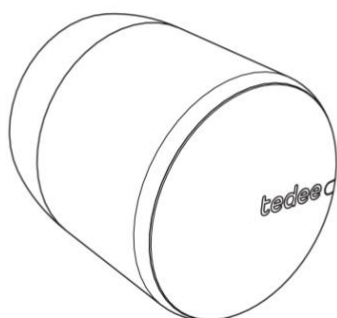

Zámek Tedee je chytrý dveřní zámek, který lze namontovat na modulární cylindrickou vložku GERDA nebo jakýkoli jiný europrofil/cylindrickou vložku pomocí speciálního adaptéru.

Chytrý zámek Tedee umožňuje odemknout dveře, sdílet přístup a kontrolovat všechny činnosti na dálku.

Tato brožura vám poskytne přehled základních funkcí zámku tedee a pomůže vám projít projít nastavením ve třech snadných krocích.

Nastavení zámku na straně 9

3 jednoduché kroky



Nainstaluj tedee lock

Nainstaluj aplikaci

Aktivuj a zkalibruj zámek

Informace o bezpečnosti

VAROVÁNÍ: Přečtěte si všechny bezpečnostní pokyny a upozornění. Nedodržáním pokynů a varování může dojít k úrazu elektrickým proudem, požáru a/nebo vážnému zranění.

Zařízení neotevírejte, neupravujte ani nerozebírejte. 
Neprovádějte samoobslužnou údržbu žádné části zařízení.
Neponořujte zařízení do žádné kapaliny ani jej nevystavujte vlhkosti.
Nepoužívejte zařízení v blízkosti extrémního zdroje tepla nebo otevřeného ohně.
Nepoužívejte zařízení v prostředí s vysokou vlhkostí nebo prašností a znečištěným ovzduším II. stupně.
Do otvorů a mezer v zařízení nekládejte žádné vodivé předměty.
Zařízení by neměly používat děti bez dozoru dospělé osoby.
Zařízení nelze používat jako jediný prostředek kontroly vstupu do místností nebo prostor, které vyžadují zvýšenou kontrolu přístupu.

V případě potřeby opravy kontaktujte technickou podporu tedee. 
Používejte pouze napájecí zařízení dodaná nebo doporučená společností tedee.
Přečtěte si instalační příručku a zjistěte, jak začít pracovat se zařízením, jak jej přidat do aplikace tedee a jak ho spárovat s dalšími zařízeními tedee. Můžete také postupovat podle tohoto odkazu: www.tedee.com/installation-guide.

Pohyblivé části 
Zařízení obsahuje pohyblivé části. Při dálkovém ovládní zařízení není nutné a nedoporučuje se držet zařízení v ruce.

Tento přístroj je bezpečný při běžném a předvídatelném nesprávném použití.

Pokud si všimnete jakýchkoli příznaků chyb nebo selhání hardwaru, obraťte se na technickou podporu tedee a požádejte ji o pomoc. V takovém případě by mělo být toto zařízení vráceno společnosti tedee k nezbytné opravě podle

záručních podmínek. Jakékoli změny nebo úpravy hardwaru nebo softwaru zařízení, které nejsou schváleny, doporučeny nebo poskytnuty společností tedee, mohou vést ke ztrátě záruky.

postup při nabíjení/upozornění

Li-Po

Baterie

Před použitím si přečtěte všechna bezpečnostní opatření.

Váš výrobek je napájen dobíjecí baterií LiPo.

Baterie LiPo použité v tomto výrobku mohou při nesprávném zacházení představovat riziko požáru nebo chemického popálení.

Baterie LiPo mohou v případě poškození explodovat.

Horké nebo chladné prostředí může snížit kapacitu a životnost baterie.

Plně nabitá baterie při nepoužívání časem ztratí svůj náboj.

Pro dosažení nejlepšího výkonu je třeba baterii nabíjet alespoň každé 3 měsíce.

Nevyhazujte je jako domácí odpad ani do ohně, protože mohou explodovat.

Pokud z jakéhokoli důvodu dojde k poškození baterie a elektrolyt (kapalina vytékající ze zařízení)

vytéká, je třeba omezit vytékání na minimum a pokud se látka dostane do kontaktu s obličejem, vypláchněte si ústa a co nejdříve vyhledejte lékařskou pomoc.

V případě kontaktu s kůží ji omyjte velkým množstvím vody. Pokud dojde k podráždění kůže nebo vyrážce, vyhledejte lékaře. Při zasažení očí je několik minut pečlivě vyplachujte vodou. Kontaktujte lékaře.

Nenechávejte zařízení s LiPo baterií během nabíjení bez dozoru.

Vyvarujte se přímého kontaktu s vytékající/poškozenou baterií. Zamezte kontaktu s kapalinou, zajistěte proudění vzduchu v místnosti a závadu nahlaste to na adresu ddělení zákaznického servisu společnosti tedee pro další postup.

Do otvorů a mezer v zařízení nekládejte žádné vodivé předměty - mohlo by dojít ke zkratu.

Baterie likvidujte v souladu s místními předpisy. Pokud je to možné, recyklujte je.

Informace o stavu nabití baterie jsou k dispozici v aplikaci tedee. Nenechávejte plně nabitě baterii připojenou k nabíječce - přebíjení může zkrátit její životnost.

Společnost Tedee Sp. z o.o. ani naši prodejci nenesou žádnou odpovědnost za nedodržení těchto pravidel. Zakoupením tohoto zařízení kupující přebírá veškerá rizika spojená s LiPo bateriemi. Pokud s těmito podmínkami nesouhlasíte, okamžitě nepoužité zařízení vraťte.

Baterie v zámku tedee nejsou vyměnitelné. Nevýjímajte ani nevyměňujte baterie v zařízení. Jakýkoli pokus o to je riskantní a může mít za následek poškození výrobku a/nebo zranění. Další pokyny pro profesionální zařízení zabývající se recyklací baterií a akumulátorů: (1) pro vyjmutí baterie sejměte kryt s logem tedee z přední strany zámku tedee, (2) pomocí šroubováku T6 odstraňte dva montážní šrouby, (3) vypáčete a vyjměte, (4) pomocí pájky zahřejte obě podložky, abyste uvolnili připojené vodiče motoru, (5) po odpájení můžete odpojit desku plošných spojů od motoru, (6) nyní můžete ručně vyjmout baterii.

Nabíjení a údržba

Zařízení nabíjete pouze pomocí dodaného schváleného příslušenství určeného pro tento výrobek. Používejte pouze zdroje, které odpovídají specifikacím výrobce a mají bezpečnostní schválení požadované ve vaší zemi.

Před čištěním odpojte výrobek od zdroje napájení. Otírejte jej suchým hadříkem čistým hadříkem. Při odpojování napájecího kabelu nebo jakéhokoli příslušenství uchopte a vytáhněte zástrčku, nikoli kabel. Nikdy nepoužívejte poškozený kabel. Nepokoušejte se kabel rozebírat, protože byste se mohli vystavit úrazu elektrickým proudem.

Zámek tedee se vyznačuje stupněm krytí IP20.

tedee

Co najdete v balení?

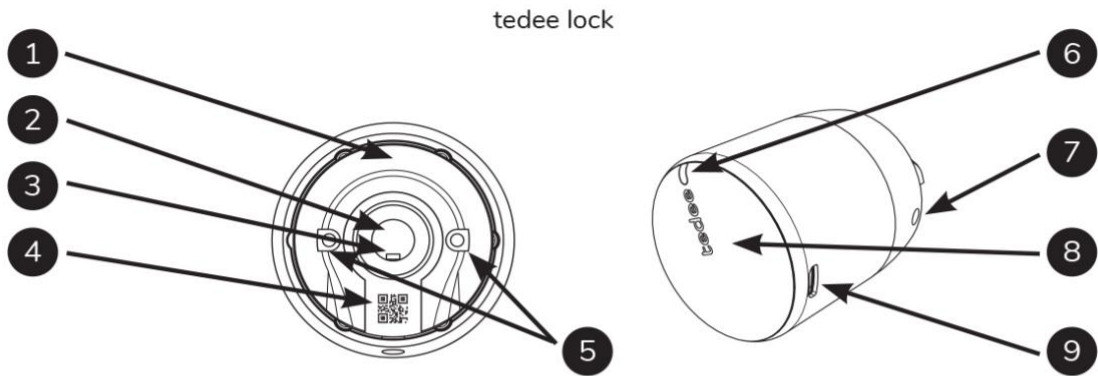

1. Aktivační kod
2. místo pro montáž cylindru
3. montážní šroub

4. Aktivační QR kód
5. Adaptér pro montáž

6. LED
7. Dírka na imbus

8. Tlačítko
9. USB nabíjecí port

Micro USB kabel s magnetickým vstupem

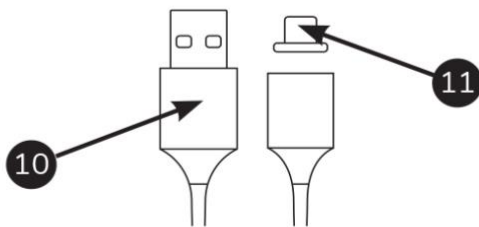

10. USB konektor
11. Magnetický vstup

imbus

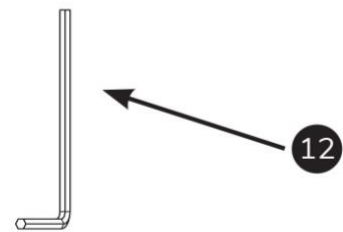

12. Imbusový klíč velikosti 12

aktivační kód

Umístění unikátního aktivačního kódu (AC) vašeho zámku tedee

Aktivační kód (AC) vašeho zámku tedee je vytištěn na:
na poslední straně této instalační příručky (1)
zadní straně vašeho zařízení (2)

Při přidávání zařízení do aplikace tedee můžete buď:
naskenovat QR kód
zadat AC ručně (14 znaků)

Užitečný tip

Před montáží zámku tedee na pořídte fotografii svého aktivačního kódu a uschovejte si ji.

poslední strana průvodce

1



← Aktivační kód

Zadní strana zámku

2



Nastavení ve 3 krocích

1. Nainstalujte Tedee lock

- 1 Vyrovnajte zámeček tedee s hřídelí cylindrické vložky a zatlačte jej dopředu. **DŮLEŽITÉ:** montážní šroub, který vystupuje z montážního otvoru zámečku musí zapadnout do drážky na hřídelí cylindrické vložky.

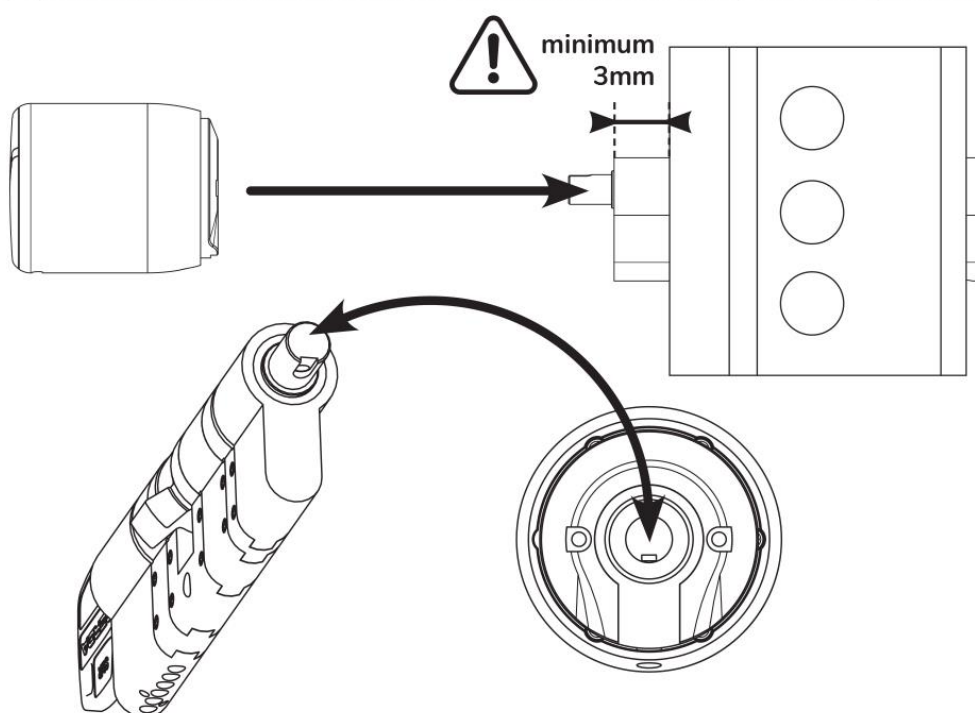

Poznámka: Instalaci zámečku tedee zahajte až po instalaci zámkové vložky do dveří.
Ujistěte se, že cylindrická vložka vyčnívá ze zámečku alespoň 3 mm.
(z vnitřní strany bytu).

boční pohled na tedee lock

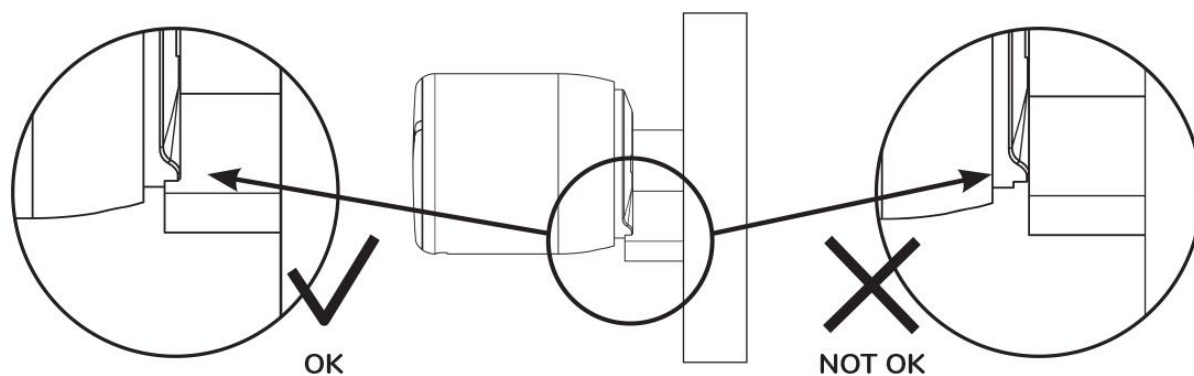

Poznámka: překontrolujte, zda je zadní kolo Tedee Lock plně seřízeno a zda spojuje válec. Zámek je správně namontován, pokud kolo zůstává při otáčení zámku v pevné poloze.

- 2 Zámek tedee pevně připevněte k cylindrické vložce pomocí imbusového klíče

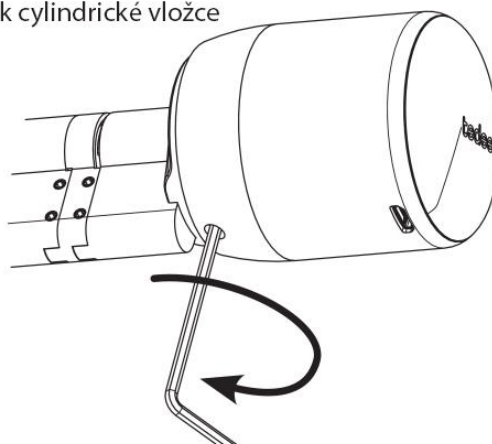

Poznámka: Chcete-li zámek tedee upevnit na vložku, otáčejte klíčem, dokud se nezastaví. (nejméně dvě plné otáčky).

3 Zapněte zámek

Zmáčkněte tlačítko a držte ho 2 vteřiny stlačené

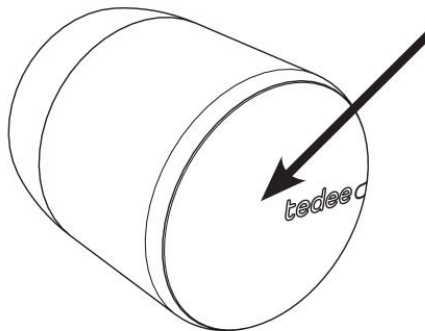

4 Zkontrolujte LED signal

červená-modrá-zelená-bílá

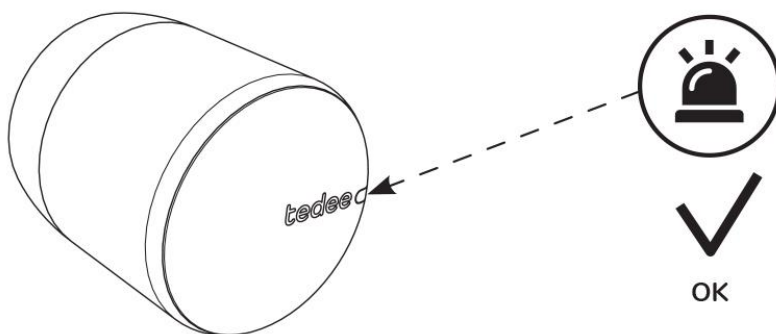

Poznámka: po rozsvícení sekvenčního světelného signálu ČERVENÁ-MODRÁ-ZELENÁ-BÍLÁ je váš zámek tedee připraven k přidání a kalibraci v aplikaci.

2. Stáhněte si aplikaci a vytvořte si účet/zaregistrujte se

1 Stáhněte aplikaci

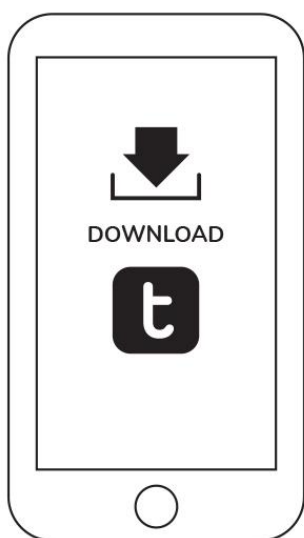

	Android	iOS
verze	6.0 a vyšší	11.2 a vyšší
připojení	Internet and Bluetooth® 4.0 a vyšší	Internet and Bluetooth® 4.0 a vyšší

2 Vytvořte si účet a přihlaste se

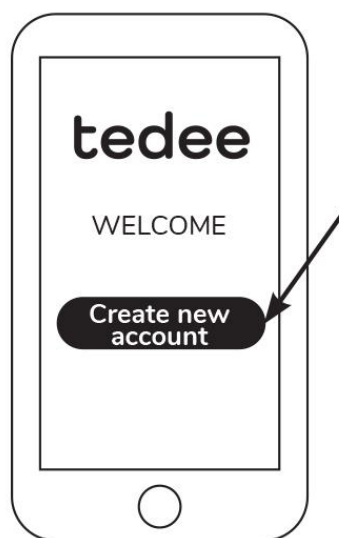

otevře se vám registrační stránka



3. Aktivujte a kalibrujte tedee lock v aplikaci

- 1 Povolte připojení k internetu, Bluetooth® a polohu v zařízení smartphonu.

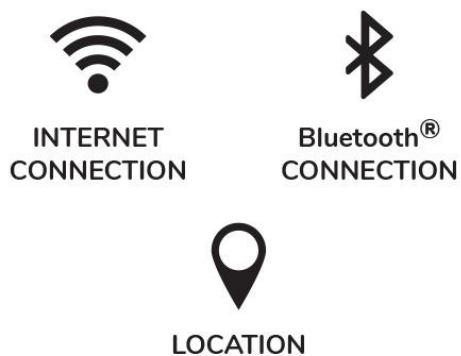

- 3 V části zámku vyberte možnost "Přidat zařízení".

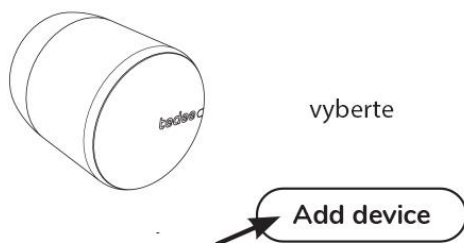

- 2 Přihlaste se do aplikace tedee a vyberte možnost "Přidat new device" z nabídky.

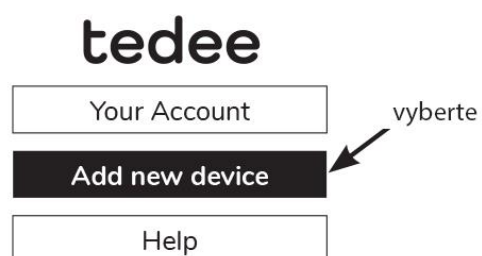

- 4 Zadejte aktivační kód (AC) svého tedee lock.

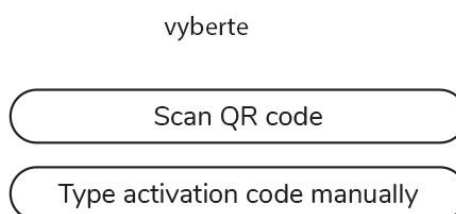

Poznámka: po naskenování QR kódu nebo ručním zadání AC postupujte podle pokynů v části v aplikaci.

Nabíjení tedee lock

1

Zapojte magnetický adaptér micro USB do nabíjecího portu Tedee Lock a připojte kabel.

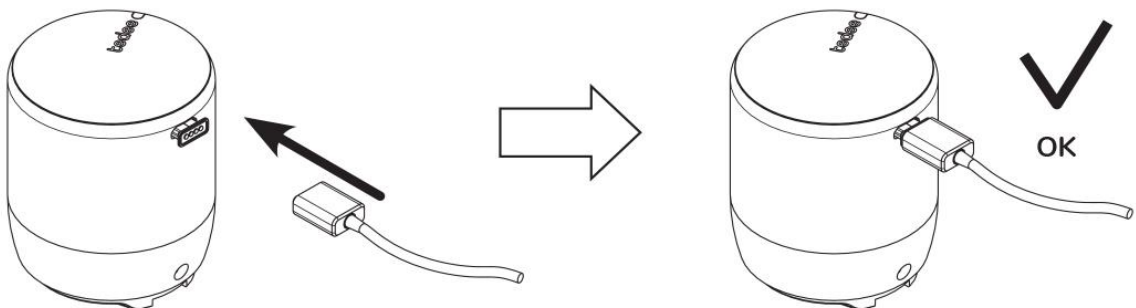

2

Připojte kabel USB ke zdroji napájení

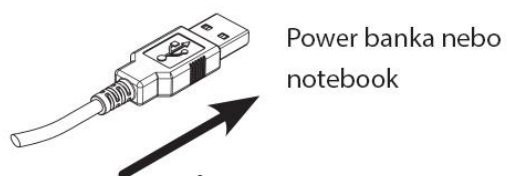

Deinstalace tedde lock

1

Otočení klíče
proti směru hodinových ručiček

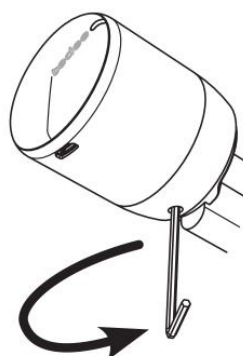

2

Vytáhněte zámek

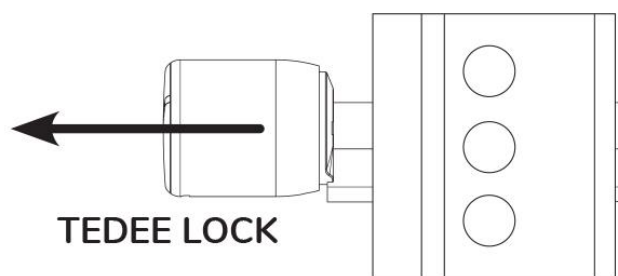

3



OK

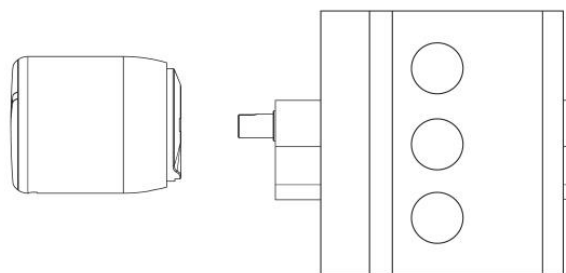

Poznámka: pro odinstalování zámku tedee: nejprve povolte šroub pomocí imbusového klíče (tři šrouby), a poté jej vytáhněte, aby se odpojil od cylindrické vložky.

tovární reset

vyjměte zámek tedee z cylindrické vložky a nastavte jej do svislé polohy (tlačítkem nahoru).
stiskněte a podržte tlačítko, dokud se nerozsvítí kontrolka LED.
uvolněte tlačítko
po uvolnění tlačítka zámek tedee potvrdí obnovení továrního nastavení třemi rychlými červenými bliknutími.
zámek tedee se restartuje (může to trvat až jednu minutu).

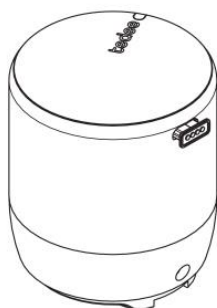

TEDEE LOCK

Poznámka: Nezapomeňte zámek umístit do svislé polohy tlačítkem nahoru

additional and technical information

technical specifications



tedee lock

Modely	TLV1.0, TLV1.1	Napájení	3000 mAh LiPo battery	
Hmotnost	ca. 196g	Bluetooth®	BLE 5.0 2,4GHz	Applies to: TLV1.0 and TLV1.1
Rozměry	Φ 45mm x 55mm	Zabezpečení	TLS 1.3	
Provozní teplota	10-40°C (indoor only)	Lze spárovat s	tedee bridge	
Provozní vlhkost	maximum 65%	Lze nainstalovat na	Euro-profile cylinders	Recommended: GERDA SLR modular cylinder
Původ	Poland, EU	<p>Další informace: Číslo výrobní šarže vašeho zařízení je první číslo. osm znaků "Sériového čísla zařízení (S/N)", které je viditelné na štítku na zadní straně zařízení a na štítku na samotného zařízení. Například výrobní šarže zařízení s "výrobním číslem zařízení (S/N)" 10101010-000001. je 10101010.</p>		
Výroba číslo šarže				
Označení barvy-varianty	<p>Barevná varianta výrobku je označena písmenem na konci modelu. na štítku a na typovém štítku výrobku. Například zařízení s modelem TLV1.0 v barevné variantě A je označeno jako "TLV1.0A".</p>			

radio frekvence



Zámek Tedee TLV1.0 je vybaven rádiovým rozhraním Bluetooth® BLE 5.0 2,4GHz. Rozhraní Bluetooth® se používá při komunikaci mezi zámkem tedee, mostem tedee a chytrými telefony.

rozhraní	frekvence	model
Bluetooth® BLE 5.0 2,4GHz	from 2.4GHz to 2.483GHz	TLV1.0, TLV1.1

kabel Micro USB



produkt	Micro USB Cable	
váha	ca. 30g	
délka	1.5m or 2.0m	

baterie a nabíjení



Zámek je vybaven nevyměnitelnou baterií LiPo 3000 mAh. Lze ji dobíjet pomocí mikro USB připojeného ke zdroji energie, jako je powerbanka nebo notebook. Životnost baterie a doba nabíjení se mohou lišit v závislosti na způsobu použití, typu zdroje napájení a okolních podmínkách. Náhled stavu nabití baterie se zobrazuje přímo v aplikaci tedee. Aplikace tedee vás upozorní, když je baterie plně nabitá, poté se doporučuje odpojit zařízení od zdroje napájení. Pro prodloužení životnosti baterie se nedoporučuje používat ji při teplotách vyšších než 10-40 °C. Pokud se zámek nepoužívá pravidelně, doporučuje se nabíjet baterii každé tři měsíce

software



Aktuální verze softwaru je viditelná v aplikaci tedee: zařízení / nastavení / obecné / software. verze.

Software zámku Tedee lze aktualizovat dvěma způsoby: automaticky nebo ručně.

Automatické aktualizace jsou k dispozici pouze tehdy, když je zámek připojen k tedee bridge, který je připojen k internetu přes místní síť.

Pokud zámek není připojen k tedee bridge, můžete software aktualizovat ručně pomocí aplikace tedee: Nastavení zařízení / Obecné / Verze firmwaru. Jakékoli problémy s aplikací, které se mohou vyskytnout během používání (například chyby při přihlašování nebo zavěšení aplikace).

nahlaste prosím technické podpoře tedee e-mailem na adrese

support@tedee.com, na adrese www.tedee.com/support.

nebo telefonicky na čísle (+48) 884 088 011 od pondělí do pátku v pracovní době od 8:00 do 16:00 (středoevropského času).

LED signal



Význam (akce)	LED	signál	další informace
Inicializace	zelená	bliká	Po zapnutí zařízení bliká LED dioda. Potvrzuje proces inicializace a dokončení kontroly systému.
Připraveno	všechny 4 barvy	bliká	LED bliká po úspěšné inicializaci zařízení. Potvrzuje, že váš zámek tedee je připraven k použití.
Odblokování	zelená	konstantní	Při odemykání se rozsvítí zelená LED dioda. (Vypnuto, pokud je úroveň nabití baterie nízká)
Uzamčení	červená	konstantní	Červená LED dioda se rozsvítí během fáze uzamčení. (Vypnuto, pokud je úroveň nabití baterie nízká)
Zaseknutí Zařízení	červená	5 x blikne	LED bliká červeně, když je zámek tedee zablokovaný a je třeba věnovat pozornost. Zkontrolujte, zda vaše zařízení je správně zkalibrováno - pokud problém přetrvává, kontaktujte tým podpory tedee.
vypnutí	červená	Pulsující světlo	Po 5 sekundách od stisknutí tlačítka LED bliká a pulzuje, dokud se zařízení nevypne. Potvrzuje tak proces vypnutí.
Obnovení továrního nastavení	červená	Pulsující světlo	Kontrolka LED bliká třemi rychlými červenými záblesky, když uvolníte tlačítko. To potvrzuje, že

Vybitá baterie	červená	bliká	LED bliká, když baterie klesne pod 15 %. Blikání se objeví po každém zamykání/odemykání. Váš zámek tedee vyžaduje nabíjení.
Baterie nabíjení	modrá	konstantní	LED dioda svítí modře a po 10 minutách zhasne.
Opožděné uzamčení	modrá	bliká	LED dioda rychle bliká po stisknutí a podržení tlačítka po dobu alespoň 1 sekundy (a ne déle než 5 sekund). K dispozici pouze v případě zpožděného zamykání
Kalibrace	modrá	bliká	Během fáze kalibrace bliká LED dioda modře.
Chyba	červená	bliká	Kontaktujte prosím tým podpory tedee.

tedee

životní prostředí



Společnost Tedee Sp. z o.o. tímto prohlašuje, že rádiové zařízení Tedee Lock TLV1.0 je v souladu se směrnicí o ochraně životního prostředí.

2014/53/EU. Úplné znění EU prohlášení o shodě je k dispozici na následující internetové adrese: www.tedee.com/compliance.

WEEE / RoHS

Abyste předešli potenciálnímu negativnímu dopadu na životní prostředí, prostudujte si místní zákony a předpisy pro správnou likvidaci elektronických zařízení a baterií ve vaší zemi. Likvidace baterií - pokud vaše tedee zařízení obsahuje baterie, nelikvidujte je společně s běžným domovním odpadem. Odevzdejte je do příslušnému recyklačnímu nebo sběrnému místu. Baterie používané v zařízeních tedee neobsahují rtuť, kadmium ani olovo nad hodnoty uvedené ve směrnici 2006/66/ES. Likvidace elektroniky - nelikvidujte zařízení tedee nelikvidujte společně s běžným domovním odpadem. Odevzdejte jej do příslušného recyklačního nebo sběrnému místu.

Bluetooth®

Slovní značka a loga Bluetooth® jsou vlastnictvím společnosti Bluetooth SIG, Inc. a jakékoli použití těchto značek

společnosti Tedee Sp. z o.o. podléhá licenci. Ostatní ochranné známky a obchodní názvy jsou vlastnictvím příslušných společností.

warranty



Omezená záruka na hardware Tedee - Tedee Sp. z o.o. zaručuje, že zařízení Tedee jsou bez hardwarového poškození.

vadami materiálu a zpracování po dobu nejméně 2 let od data prvního použití zařízení.

maloobchodního nákupu. Společnost Tedee Sp. z o.o. nepřebírá odpovědnost za nesprávné použití zařízení (včetně způsobů

jiných způsobů nabíjení, než jsou popsány v této brožuře), zejména pokud dojde k jakýmkoli změnám nebo úpravám zařízení.

záruka



Omezená záruka na hardware Tedee - Tedee Sp. z o.o. zaručuje, že zařízení Tedee jsou bez hardwarového poškození. Záruka se vztahuje na poškození materiálu a zpracování po dobu nejméně 2 let od data prvního použití zařízení. Společnost Tedee Sp. z o.o. nepřebírá odpovědnost za nesprávné použití zařízení (včetně jiných způsobů nabíjení, než jsou popsány v této brožuře), zejména pokud dojde k jakýmkoli změnám nebo úpravám hardwaru nebo softwaru, které nebyly schváleny, doporučeny nebo poskytnuty společností tedee a provedl je uživatel. Úplné informace o záruce jsou k dispozici na následujícím odkazu: www.tedee.com/warranty.

technická podpora



pro technickou podporu prosím kontaktujte náš tým



support@tedee.com



www.tedee.com/support



(+48) 884 088 011
Mon-Fri 8am – 4pm (CET)

tedee

Tedee Sp. z o.o. | ul. Altowa 2, 02-386 Warszawa, POLAND
www.tedee.com | support@tedee.com

váš aktivační kód

Poznámka: při zadávání aktivačního kódu se rozlišují malá a velká písmena.