

EXTOL®
CRAFT

408000

IMPROVE YOUR DAY!

Horní frézka / CZ
Horná frézka / SK
Felsőmaró / HU



CE

Původní návod k použití
Preklad pôvodného návodu na použitie
Az eredeti használati utasítás fordítása

Úvod

Vážený zákazníku,

děkujeme za důvěru, kterou jste projevíli značce Extol zakoupením tohoto výrobku.

Výrobek byl podroben zevrubným testům spolehlivosti, bezpečnosti a kvality předepsaných normami a předpisy Evropské unie.

S jakýmkoli dotazy se obraťte na naše zákaznické a poradenské centrum:

www.extol.cz

Fax: +420 225 277 400 Tel.: +420 222 745 130

Výrobce: Madal Bal a. s., Průmyslová zóna Příluky 244, 76001 Zlín, Česká republika

Datum vydání: 3. 7. 2014

I. Technické údaje

Objednávací číslo	408000
Příkon	1250 W
Otáčky	12 000 - 30 000 min ⁻¹
Upínací kleština stopky frézky	6 a 8 mm
Max. průměr frézy	27 mm
Zdvih frézky	44 mm
Napájecí napětí/frekvence	220 - 240 V ~ 50 Hz
Elektronická regulace otáček	Ano
Hmotnost	3 kg
Krytí	IP 20
Dvojitá izolace	ano
Hladina akustického tlaku L _{pA} (dle EN ISO 3744); nejistota K	86 ± 3 dB(A)
Hladina akustického výkonu L _{WA} (dle EN ISO 3744); nejistota K	97 ± 3 dB(A)
Hladina vibrací (dle EN 60745-1); nejistota K *	1,97 m/s ² ± 1,5

* Uvedená hodnota vibrací se může lišit v závislosti na způsobu frézování a frézovaném materiálu.

- Deklarovaná hodnota vibrací byla zjištěna metodou dle normy EN 60745, a proto tato hodnota může být použita pro odhad zatížení pracovníka vibracemi při používání i jiného elektronářadí.
- Je nutné určit bezpečnostní měření k ochraně obsluhující osoby, která jsou založena na zhodnocení zatížení vibracemi za skutečných podmínek používání, přičemž je nutno zahrnout dobu, kdy je nářadí vypnuto nebo je-li v chodu, ale není používáno. Stanovte dodatečná opatření k ochraně obsluhující osoby před účinky vibrací, která zahrnují údržbu přístroje a nasazovacích nástrojů, organizaci pracovních činností apod.
- Hladina akustického tlaku a výkonu přesahuje hodnotu 85 dB(A), proto při práci s frézou používejte vhodnou ochranu sluchu.

II. Charakteristika - účel použití

- Horní frézka Extol Craft® 408000 je určena k frézování otvorů, hran a profilů s různými tvary v závislosti na tvaru použité tvarové frézy. S použitím k tomu určených fréz lze při nižších otáčkách horní frézku použít i k obrábění neželezných měkkých kovů a plastu.
- ➔ Regulace otáček umožňuje přizpůsobit otáčky vzhledem k povaze obráběného materiálu, což vede k lepšímu vzhledu a opracování materiálu.
- ➔ Elektronicky řízené otáčky udržují téměř konstantní výkon a otáčky i při zatížení.
- ➔ Snadná výměna upínacích kleštin umožňuje použít frézy s průměrem stopky 6, nebo 8 mm.
- ➔ Bočním vodičkem s vodícím kolečkem lze frézovat souběžně oblé profily a díky hrotu lze vytvářet kruhové profily uvnitř plochy materiálu otáčením horní frézky kolem tohoto zabodnutého hrotu (princip kružitka).
- ➔ Možnost připojení odsávacího zařízení snižuje prašnost při práci.

PRÍKLADY POUŽITÍ

FRÉZOVÁNÍ HRAN A PROFILŮ S POŽADOVANÝM TVAREM DLE POUŽITÉ TVAROVÉ FRÉZKY

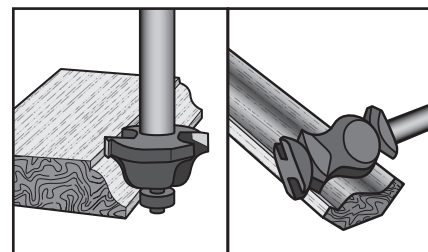

Obr. 1

Frézování hran a profilů do tvaru podle tvaru frézy

S POUŽITÍM BOČNÍHO VODÍTKA LZE VYTVÁŘET:

- a) Přímé drážky rovnoběžné s hranou

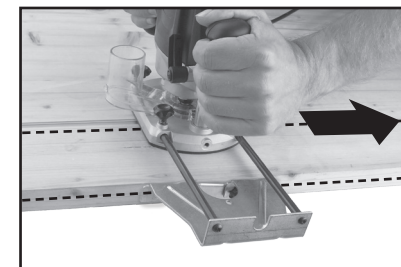

Obr. 2

Frézování rovných rovnoběžných drážek s hranou

- b) Souběžně zakřivené linie použitím bočního vodička s nainstalovaným vodícím kolečkem

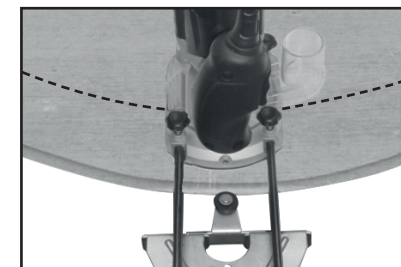

Obr. 3

Frézování souběžných zakřivených linií

- c) Kruhové drážky s použitím nainstalovaného hrotu v bočním vodičku, kolem kterého se otáčí horní frézka uvnitř plochy (princip kružitka)

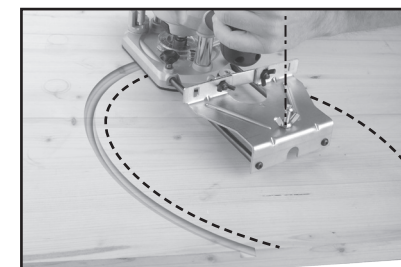

Obr. 4

Frézování kruhových drážek

III. Náhradní a doporučené příslušenství

• Tvarové frézy do dřeva

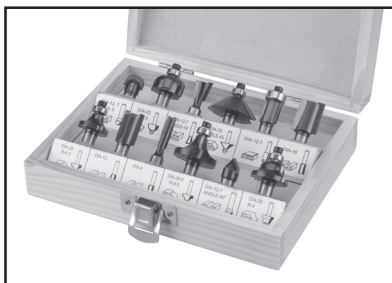

Obr. 5

• Frézy-sukovníky do dřeva



Obr. 7

• Frézy tvarové do dřeva s SK plátky



Obr. 6

Náhradní/doporučené příslušenství	Průměr stopky frézy	Objednávací číslo
Tvarové frézy do dřeva Extol Craft®, sada 5 ks	8 mm	44025
Frézy tvarové do dřeva s SK plátky Extol Craft®, sada 35 ks	8 mm	44040
Frézy tvarové do dřeva s SK plátky Extol Craft®, sada 24 ks	8 mm	44039
Frézy tvarové do dřeva s SK plátky Extol Craft®, sada 12 ks	8 mm	44037
Tvarové frézy do dřeva Extol Craft®, sada 12 ks	8 mm	44032
Frézy-sukovníky do dřeva s titanovou úpravou Extol Craft® sada 5 ks, ø 15-20-25-30-35 mm	8 mm	44016
Frézy-sukovníky do dřeva bez titanové úpravy Extol Craft® sada 5 ks, ø 15-20-25-30-35 mm	8 mm	44015
Náhradní uhlíky		408000C

Tabulka 1

IV. Součásti a ovládací prvky



Obr.8, pozice-popis

- Rukojeť do pravé a levé ruky
- Páčka aretace hloubky frézování
- Koncovka pro připojení externího odsávání
- Šrouby pro zajištění bočního vodítka
- Boční vodítko
- Vodící kolečko bočního vodítka

7. Zářez pro vedení napájecího kabelu při frézování

8. Napájecí kabel

9. Provozní spínač

10. Bezpečnostní pojistka provozního spínače

11. Regulace otáček

12. Fréza (frézovací nástroj)

13. Stupňovitý doraz

14. Matice upínací kleštiny frézy

15. Tlačítko aretace vřetena pro výměnu frézy/kleštiny

16. Šroub aretace hloubkového dorazu

17. Hloubkový doraz

18. Štítek s technickými údaji

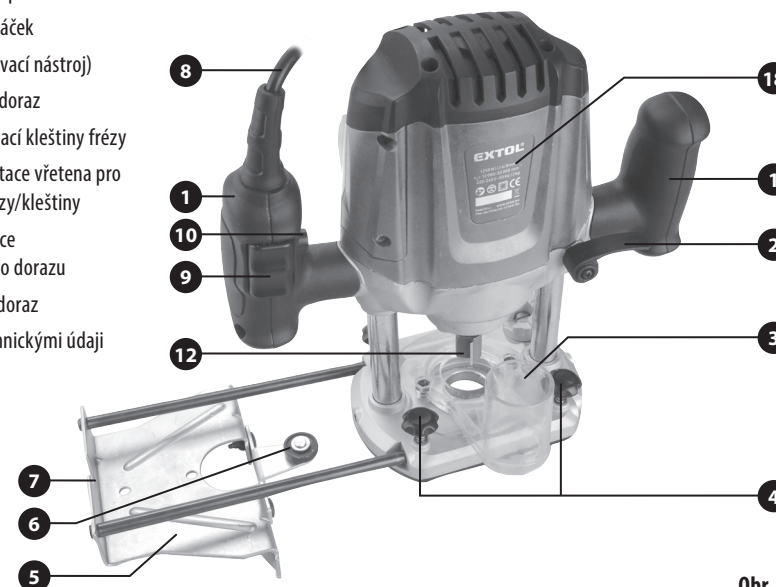

Obr. 8

V. Příprava přístroje k použití

⚠ UPOZORNĚNÍ

- Před použitím si přečtěte celý návod k použití a ponechte jej přiložený u výrobku, aby se s ním obsluha mohla seznámit. Pokud výrobek komukoli půjčujete nebo jej prodáváte, přiložte k němu i tento návod k použití. Zamezte poškození tohoto návodu.
- Před jakoukoli úpravou, seřizováním, či výměnou nástroje odpojte napájecí kabel horní frézy od zdroje el. proudu.

SESTAVENÍ FRÉZKY

- ➔ Horní frézkou sestavte dle obr.8 s ohledem na nutné příslušenství pro danou činnost, např. instalace bočního vodítka apod.
- ➔ Nástavec pro připojení koncovky vysavače prachu je nutné nainstalovat současně s kruhovou destičkou s otvorem, která se vloží do základny horní frézy. Matka, která drží šroub kruhové destičky je uchycena v nástavci pro připojení odsávacího zařízení.

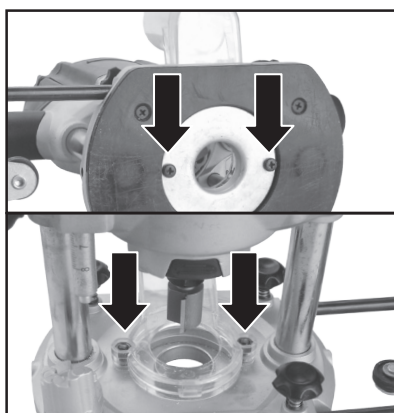

Obr. 9

- ➔ Pro frézování rovnoběžných rovných linií není nutné k bočnímu vodítku instalovat vodící kolečko, viz obr.2. Pro frézování souběžných zaoblených profilů ano, viz obr.3.

- ➔ Pro frézování kruhových profilů uvnitř plochy materiálu nainstalujte do středu bočního vodítka hrot, což bude střed kruhu, který horní fréзка bude při práci opisovat, viz obr.4.

VLOŽENÍ/VÝMĚNA FRÉZY (FRÉZOVACÍHO NÁSTROJE)

- ➔ Součástí dodávaného příslušenství je upínací kleština pro uchycení frézy s průměrem stopky 6, nebo 8 mm.

⚠ UPOZORNĚNÍ

- Před vložením frézy do upínacího zařízení přístroje zkontrolujte, zda není poškozena, nemá-li tupé plátky, není-li mimo osu stopky apod. Poškozené frézy nepoužívejte.

1. Pro vložení frézy do upínací kleštiny stiskněte tlačítko aretace vřetena, klíčem povolte upínací matici kleštiny a matici odšroubujte, viz obr.10.

Poznámka:

- K aretaci vřetena při stisknutí aretačním tlačítkem dojde pootáčením vřetena dokud nedojde k „zapadnutí“ do aretační polohy, pak se vřeteno přestane otáčet při stisknutí aretačním tlačítkem.

2. Z úložného pouzdra vyjměte upínací kleštinu (případně kleštinu vyměňte dle požadovaného průměru frézy) a navlékněte ji na stopku frézy v pořadí dle obr. 11.
3. Stopku frézy zasuňte do upínací kleštiny dostatečně hluboko (alespoň 2 cm) tak, aby byla fréza bezpečně zajištěna pro práci.
4. Upínací matici kleštiny poté řádně dotáhněte.

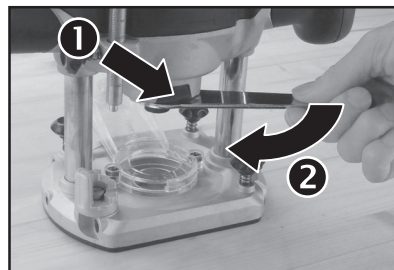

Obr. 10

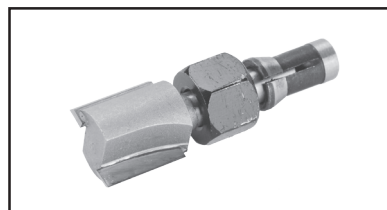

Obr. 11

NASTAVENÍ PEVNÉ HLOUBKY FRÉZOVÁNÍ

- Pro potřebu pevně nastavené hloubky frézování, např. pro frézování hran, viz. obr.1 a obr.19 nastavte hloubku následujícím způsobem:

1. Povolte páčku aretace hloubky frézování (obr.12).
2. Stupňovitý doraz nastavte na první stupeň (obr.13).
3. Povolte aretační šroub hloubkového dorazu a stlačením frézy směrem k podložce na hloubkovém dorazu odměřte požadovanou hloubku frézování (obr.14).
4. Po nastavení všechny aretační šrouby řádně utáhněte.

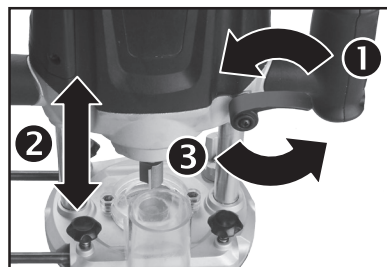

Obr. 12

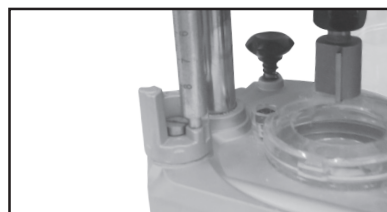

Obr. 13

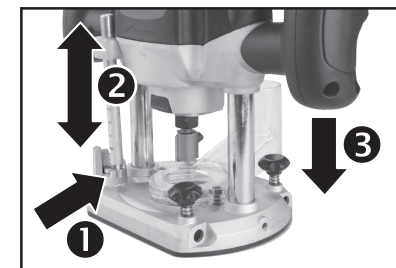

Obr. 14

NASTAVENÍ STUPŇOVITÉ HLOUBKY FRÉZOVÁNÍ

- Pro nastavení stupňovité hloubky frézování tyčku hloubkového dorazu umístěte na nejvyšší příčku stupňovitého dorazu – vyfrézujte první úroveň, poté umístěte tyčku hloubkového dorazu na druhý nejvyšší stupeň a vyfrézujte druhou úroveň atd., viz obr.15.

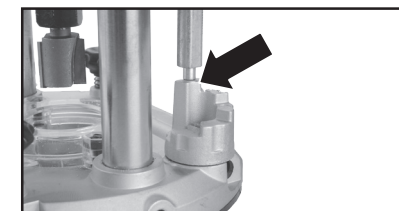

Obr. 15

PŘIPOJENÍ EXTERNÍHO ODSÁVÁNÍ PRACHU

- Při frézování vzniká značné množství prachu a prach je zdraví škodlivý (prach z bzu je považován za karcinogenní), zejména opracovává-li se materiál, který je chemicky ošetřen. Proto k frézce připojte odsávací hadici vhodného průmyslového vysavače prachu.



Obr. 16

VI. Zapnutí, vypnutí a regulace otáček

⚠ UPOZORNĚNÍ

- Před uvedením frézy do chodu zkontrolujte, zda se frézovací nástroj nedotýká pracovní plochy, jinak by to vedlo k nekontrolovatelnému pohybu přístroje.
- Příkladový přístroj vedte k opracovávanému materiálu vždy zapnutý, jinak hrozí nebezpečí zpětného rázu a nekontrolovatelnému pohybu přístroje.

ZAPNUTÍ

POSTUP

1. Ujistěte se, že napětí v zásuvce odpovídá hodnotě uvedené na štítku přístroje a napájecí kabel připojte ke zdroji el. proudu a umístěte jej mimo pracovní plochu.
2. Příkladový přístroj uchopte oběma rukama za pravou a levou rukojeť.
3. Příkladový přístroj přiložte pracovní deskou k ploše opracovávaného materiálu tak, aby se fréza materiálu nedotýkala.
4. Nejprve stiskněte bezpečnostní pojistku provozního spínače a pak teprve provozní spínač (obr.17).

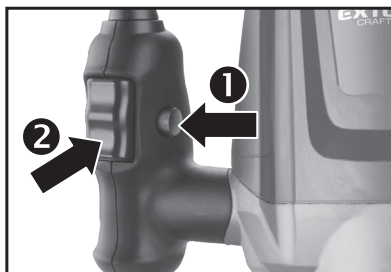

Obr. 17

5. Zapnutý přístroj vedte k opracovávanému materiálu (obrobku).

VYPNUTÍ

- Pro vypnutí provozní spínač uvolněte.

Poznámka:

- Z bezpečnostních důvodů přístroj není vybaven aretačním tlačítkem provozního spínače, který umožňují chod přístroje při nestisknutém provozním spínači.

REGULACE OTÁČEK

- Otáčky přizpůsobte vzhledem k tvrdosti opracovávaného materiálu a průměru frézy regulátorem (obr.18) dle tabulky 2 při stisknutém provozním spínači. Otáčky se zvyšují od 1 do 6. Optimální otáčky pro daný materiál je nutné zjistit praktickými zkouškami na vzorku materiálu. Pro frézy s větším průměrem je nutné zvolit nižší otáčky, viz tabulka 2.



Obr. 18

Materiál	Průměr frézy (mm)	Rychlostní stupeň regulátoru
Tvrdé dřevo (buk, dub, jasan, habr)	4-10	5-6
	12-20	3-4
	20 < x < 27	1-2
Měkké dřevo (smrk, borovice, modřín)	4-10	5-6
	12-20	3-5
	20 < x < 27	1-3
Dřevotříská	4-10	3-6
	12-20	2-4
	20 < x < 27	1-3
Plasty	4-15	2-3
	15 < x < 27	1-2
Měkké neželezné kovy (hliník, měď)	4-15	1-2
	15 < x < 27	1

Tabulka 2

VII. Způsob práce

1. Frézu postavte základnou na plochu opracovávaného materiálu a umístěte jej tak, aby frézovací nástroj byl mimo pracovní plochu.
2. Příkladový přístroj zapněte a k obrobku jej vedte vždy zapnutý.
3. Příkladový přístroj vedte rovnoměrným přiměřeným pohybem s mírným přitlakem ve směru frézování. Na přístroj nadměrně netlačte, neboť to vede k přetěžování a horšímu vzhledu opracovávaného materiálu.
 - Při používání bočního vodička horní frézy vedte s mírným přitlakem bočního vodička na hranu opracovávaného materiálu.
 - Hlubší frézování provádějte postupným odfrézováním vrstev než dosáhnete požadované hloubky.
 - Pro frézování hran do tvaru dle použité frézy (obr.1) vedte horní frézu tak, aby fréza obráběla hranu, viz. obr. 19.



Obr. 19

VIII. Bezpečnostní pokyny pro frézování a horní frézu

- Zamezte používání nářadí dětmi, fyzicky a mentálně nezpůsobilými osobami, nepoučenými osobami či osobami s nedostatkem zkušeností a znalostí. Ani vy sami tak nečiňte. Zajistěte, aby si děti s přístrojem nehrály.
- Při práci používejte ochranu zraku před letícími předměty, ochranu sluchu, ochranu dýchacích cest - roušku s třídou alespoň P2, rukavice pro ochranu před mechanickými riziky a vibracemi, vhodný ochranný oděv a pracovní obuv. Informujte se v obchodech s pracovními ochrannými prostředky.
- Opracovávaný materiál (obrobek) vždy zajistěte, aby byl stabilní, např. uchycením svěrkami k pevnému podkladu. Nestabilní obrobek může vést ke zranění obsluhy.
- Příkladový přístroj nepoužívejte k jinému účelu použití než ke kterému je určen. Příkladový přístroj neupravujte pro jiný účel použití.
- Příkladovým přístrojem neopracovávejte jiné druhy materiálů než ty, které jsou specifikovány v kapitole „Charakteristika“.
- Do přístroje používejte pouze k tomu určené frézovací nástroje pro daný druh materiálu. Frézovací nástroj musí být určen pro otáčky přístroje. Z bezpečnostních důvodů nesmí být použity frézy určené pro nižší rozsah otáček než při kterých pracuje fréza, jinak by mohlo dojít k roztržení frézy.
- Fréza musí být v přístroji uchycena originálními upínacími kleštinami výrobce pro daný model přístroje. Pokud dojde k jejich poškození, nahraďte je za originální kus výrobce.
- Frézu upínejte v přístroji pouze upínací kleštinou určenou pro daný průměr stopky nástroje.
- Před započítím práce opracovávaný materiál prohlédněte, zda v něm nejsou ukryta cizí tělesa, např. hřebíky, šrouby apod. Před frézováním je odstraňte. Nikdy nefrézujte přes kovová či jiná cizí tělesa.

- **Nepoužívejte tupé či poškozené frézy.**
- **Před prací se ujistěte, že v opracovávaném materiálu nejsou ukryta rozvodná vedení elektřiny, vody, plynu apod.**
Poškozením těchto vedení by mohlo dojít k úrazu a/nebo vzniku hmotných škod. K vyhledání těchto vedení použijte vhodné detekční zařízení kovu a elektřiny. Umístění rozvodů porovnejte s výkresovou dokumentací.
- **Přístroj při práci držte za obě rukojeti, jednak to je nejbezpečnější způsob držení, a také nemůže dojít k úrazu el. proudem v případě, že dojde k zasažení el. vedení a přívodu napětí na kovové části přístroje.**
Proto vždy držte přístroj za plastové izolované povrchy přístroje.
- **Přístroj neodkládejte, dokud se fréza nezastaví. Nikdy přístroj nepřenášejte, je-li v chodu.**
- **Přístroj vždy vedte k obrobku zapnutý.**
- **Nestrkejte ruce do prostoru frézování.**
- **Napájecí kabel udržujte v dostatečné vzdálenosti od pracovního místa a dbejte na to, aby se kabel nedostal do prostoru frézy.**

IX. Všeobecné bezpečnostní pokyny

Tento „Návod k použití“ udržujte v dobrém stavu a ponechávejte jej uložen v výrobku, aby se s ním, v případě potřeby, mohla obsluha výrobku opětovně seznámit. Pokud výrobek komukoli půjčujete nebo jej prodáváte, nikdy k němu nezapomeňte přiložit též kompletní návod k použití.

Toto Upozornění se používá v celé příručce:

⚠ UPOZORNĚNÍ!

Toto upozornění se používá pro pokyny, jejichž neuposlechnutí může vést k úrazu elektrickým proudem, ke vzniku požáru a/nebo k vážnému zranění osob

⚠ VÝSTRAHA!

Přečtěte si všechny pokyny. Nedodržení veškerých následujících pokynů může vést k úrazu elektrickým proudem, ke vzniku požáru a/nebo k vážnému zranění osob. Dále může používání, které je v rozporu s tímto návodem, zapříčinit ztrátu záruky na výrobek. Výrazem „elektrické nářadí“ ve všech dále uvedených výstražných pokynech je myšleno jak elektrické nářadí napájené (pohyblivým přívodem) ze sítě, tak nářadí napájené z baterií (bez pohyblivého přívodu).

Zapamatujte si a uschovejte tyto pokyny!

1) PRACOVNÍ PROSTŘEDÍ

- Udržujte pracoviště v čistotě a dobře osvětlené. Nepořádek a tmavá místa na pracovišti bývají příčinou nehod.
- Nepoužívejte elektrické nářadí v prostředí s nebezpečím výbuchu, kde se vyskytují hořlavé kapaliny, plyny nebo prach. V elektrickém nářadí vznikají jiskry, které mohou zapálit prach nebo výpary.
- Při používání elektrického nářadí zamezte přístupu dětí a dalších osob. Budete-li vyrušováni, můžete ztratit kontrolu nad prováděnou činností.

2) ELEKTRICKÁ BEZPEČNOST

- Vidlice pohyblivého přívodu elektrického nářadí musí odpovídat síťové zásuvce. Nikdy jakýmkoliv způsobem neupravujte vidlici. S nářadím, které má ochranné spojení se zemí, nikdy nepoužívejte žádné zásuvkové adaptéry. Vidlice, které nejsou znehodnoceny úpravami, a odpovídající zásuvky omezí nebezpečí úrazu elektrickým proudem.
- Vyvarujte se dotyku těla s uzemněnými předměty, jako např. potrubí, tělesa ústředního topení, sporáky

a chladničky. *Nebezpečí úrazu elektrickým proudem je větší, je-li vaše tělo spojeno se zemí.*

c) **Nevystavujte elektrické nářadí dešti, vlhku nebo mokru.** *Vnikne-li do elektrického nářadí voda, zvyšuje se nebezpečí úrazu elektrickým proudem.*

d) **Nepoužívejte pohyblivý přívod k jiným účelům.** **Nikdy nenoste a netahejte elektrické nářadí za přívod ani nevytrhávejte vidlici ze zásuvky tahem za přívod.** **Chraňte přívod před horkem, mastnotou, ostrými hranami a pohyblivými se částmi.** *Poškozené nebo zamotané přívody zvyšují nebezpečí úrazu elektrickým proudem.*

e) **Je-li elektrické nářadí používáno venku, použijte prodlužovací přívod vhodný pro venkovní použití.** *Používání prodlužovacího přívodu pro venkovní použití omezuje nebezpečí úrazu elektrickým proudem.*

f) **Používáte-li elektrické nářadí ve vlhkých prostorech, použijte napájení chráněné proudovým chráničem (RCD).** *Používání RCD omezuje nebezpečí úrazu elektrickým proudem.*

3) BEZPEČNOST OSOB

- Při používání elektrického nářadí buďte pozorní, věnujte pozornost tomu, co právě děláte, soustřeďte se a střizlivě uvažujte. Nepracujte s elektrickým nářadím, jste-li unaveni nebo jste-li pod vlivem drog, alkoholu nebo léků. *Chvilková nepozornost při používání elektrického nářadí může vést k vážnému poranění osob.*
- Používejte ochranné pomůcky. **Vždy používejte ochranu očí.** *Ochranné pomůcky jako např. respirátor, bezpečnostní obuv s protiskluzovou úpravou, tvrdá pokrývka hlavy nebo ochrana sluchu, používané v souladu s podmínkami práce, snižují nebezpečí poranění osob.*
- Vyvarujte se neúmyslného spuštění. **Ujistěte se, zda je spínač při zapojování vidlice do zásuvky vypnutý.** *Přenášení nářadí s prstem na spínači nebo zapojování vidlice nářadí se zapnutým spínačem může být příčinou nehod.*
- Před zapnutím nářadí odstraňte všechny seřizovací nástroje nebo klíče. *Seřizovací nástroj nebo klíč, který ponecháte připevněn k otáčející se části elektrického nářadí, může být příčinou poranění osob.*
- Pracujte jen tam, kam bezpečně dosáhnete. **Vždy udržujte stabilní postoj a rovnováhu.** *Budete tak lépe ovládat elektrické nářadí v nepředvídaných situacích.*
- Oblékejte se vhodným způsobem. **Nepoužívejte volné oděvy ani šperky.** **Dbejte, aby vaše vlasy, oděv a rukavice byly dostatečně daleko od pohyblivých se částí.** *Volné oděvy, šperky a dlouhé vlasy mohou být zachyceny pohyblivými se částmi.*

g) **Jsou-li k dispozici prostředky pro připojení zařízení k odsávání a sběru prachu, zajistěte, aby taková zařízení byla připojena a správně používána.** *Použití těchto zařízení může omezit nebezpečí způsobená vznikajícím prachem.*

4) POUŽÍVÁNÍ ELEKTRICKÉHO NÁŘADÍ A PÉČE O NĚ

- Nepřetěžujte elektrické nářadí.** **Používejte správné nářadí, které je určeno pro prováděnou práci.** *Správné elektrické nářadí bude lépe a bezpečněji vykonávat práci, pro kterou bylo konstruováno.*
- Nepoužívejte elektrické nářadí, které nelze zapnout a vypnout spínačem.** *Jakékoliv elektrické nářadí, které nelze ovládat spínačem, je nebezpečné a musí být opraveno.*
- Odpojte nářadí vytažením vidlice ze síťové zásuvky před jakýmkoliv seřizováním, výměnou příslušenství nebo před uložením nepoužívaného elektrického nářadí.** *Tato preventivní bezpečnostní opatření omezují nebezpečí nahodilého spuštění elektrického nářadí.*
- Nepoužívané elektrické nářadí ukládejte mimo dosahu dětí a nedovoďte osobám, které nebyly seznámeny s elektrickým nářadím nebo s těmito pokyny, aby nářadí používaly.** *Elektrické nářadí je v rukou nezkušených uživatelů nebezpečné.*
- Udržujte elektrické nářadí.** **Kontrolujte seřízení pohyblivých se částí a jejich pohyblivost, soustřeďte se na praskliny, zlomené součásti a jakékoliv další okolnosti, které mohou ohrozit funkci elektrického nářadí.** **Je-li nářadí poškozeno, před dalším používáním zajistěte jeho opravu.** *Mnoho nehod je způsobeno nedostatečně udržovaným elektrickým nářadím.*
- Rezací nástroje udržujte ostré a čisté.** *Správně udržované a naostřené řezací nástroje s menší pravděpodobností zachytí za materiál nebo se zablokují a práce s nimi se snáze kontroluje.*
- Elektrické nářadí, příslušenství, pracovní nástroje atd. použijte v souladu s těmito pokyny a takovým způsobem, jaký byl předepsán pro konkrétní elektrické nářadí, a to s ohledem na dané podmínky práce a druh prováděné práce.** *Používání elektrického nářadí k provádění jiných činností, než pro jaké bylo určeno, může vést k nebezpečným situacím.*

5) SERVIS

Opravy vašeho elektrického nářadí svěřte kvalifikované osobě, které bude používat identické náhradní díly. *Tímto způsobem bude zajištěna stejná úroveň bezpečnosti elektrického nářadí jako před opravou.*

X. Odkaz na štítek a piktogramy



	Před použitím si přečtěte návod.
	Používejte vhodnou ochranu zraku, sluchu a dýchacích cest.
	Dvojitá izolace.
	Odpovídá požadavkům EU.
	Nepoužitelný výrobek nevyhazujte do směsného odpadu, ale odevzdejte jej k ekologické likvidaci. Dle směrnice 2012/19 EU nesmí být elektrozařízení vyhazovány do směsného odpadu.
Sériové číslo	Vyjadřuje rok a měsíc výroby a číslo výrobní série.

Tabulka 3

XI. Údržba a servis

⚠ UPOZORNĚNÍ

- Před jakoukoli činností prováděnou na nářadí odpojte přírodní kabel od zdroje el. proudu.
- Udržujte přístroj a větrací otvory přístroje čisté. Zanesené otvory zamezují proudění vzduchu, což může způsobit přehřátí motoru.
- K čištění použijte vlhký hadřík, zamezte vniknutí vody do nářadí. Nepoužívejte žádné agresivní čisticí prostředky a rozpouštědla. Vedlo by to k poškození plastového krytu nářadí.

KONTROLA/VÝMĚNA UHLÍKŮ

- Pokud je během chodu nářadí patrně jiskření uvnitř nebo je-li jeho chod nepravdivý, nechte v autorizovaném servisu značky Extol® zkontrolovat opotřebení uhlíkových kartáčů, které se nacházejí uvnitř nářadí. Kontrolu a výměnu smí provádět pouze autorizovaný servis značky Extol®, neboť je nutný zásah do vnitřních částí přístroje. Servisní místa naleznete na webových stránkách v úvodu návodu. Uhlíky musí být vyměněny originálními kusy.
- Pro opravu přístroje musí být použity originální díly výrobce.
- V případě potřeby záruční opravy se obraťte na prodejce, u kterého jste výrobek zakoupili, který zajistí opravu v autorizovaném servisu značky Extol®. Pro pozáruční opravu se obraťte přímo na autorizovaný servis značky Extol® (servisní místa naleznete na webových stránkách v úvodu návodu).

XII. Skladování

- Očištěný přístroj skladujte na suchém místě mimo dosah dětí s teplotami do 45°. Nářadí chraňte před přímým slunečním zářením a sálavými zdroji tepla.

XIII. Likvidace odpadu

- Nepoužitelný výrobek nevyhazujte do směsného odpadu, ale odevzdejte jej k ekologické likvidaci. Dle směrnice 2012/19 EU nesmí být elektrozařízení vyhazovány do směsného odpadu.
- Obaly vyhodte do příslušného kontejneru na tříděný odpad.



XIV. Odpovědnost za vady

ODPOVĚDNOST ZA VADY (ZÁRUKA)

Dne 1.1.2014 vstoupil v účinnost zákon č. 89/2012 Sb. ze dne 3. února 2012 a k tomuto datu se ruší zákony 40/1964 Sb.; 513/1991 Sb. a 59/1998 Sb. ve znění pozdějších předpisů. Firma Madal Bal a.s. v souladu s tímto zákonem přebírá odpovědnost za vady na Vámi zakoupený výrobek po dobu 2 let od data prodeje. Uplatnění nároku na bezplatnou záruční opravu se řídí zákonem č. 89/2012 Sb. Při splnění níže uvedených obchodních podmínek, které jsou v souladu s tímto zákonem, Vám výrobek bezplatně opraví smluvní servis firmy Madal Bal, a.s.

ZÁRUČNÍ PODMÍNKY

- 1) Prodávající je povinen spotřebiteli zboží předvést (pokud to jeho povaha umožňuje) a vystavit doklad o koupi v souladu se zákonem. Všechny údaje v dokladu o koupi musí být vypsány nesmazatelným způsobem v okamžiku prodeje zboží.
- 2) Již při výběru zboží pečlivě zvažte, jaké funkce a činnosti od výrobku požadujete. To, že výrobek nevyhovuje Vaším pozdějším technickým nárokům, není důvodem k jeho reklamaci.
- 3) Při uplatnění nároku na bezplatnou opravu musí být zboží předáno s řádným dokladem o koupi.
- 4) Pro přijetí zboží k reklamaci by mělo být pokud možno očištěno a zabaleno tak, aby při přepravě nedošlo k poškození (nejlépe v originálním obalu). V zájmu přesné diagnostiky závady a jejího dokonalého odstranění spolu s výrobkem zašlete i jeho originální příslušenství.
- 5) Servis nenese odpovědnost za zboží poškozené přepravcem.
- 6) Servis dále nenese odpovědnost za zaslání příslušenství, které není součástí základního vybavení výrobku. Výjimkou jsou případy, kdy příslušenství nelze odstranit z důvodu vady výrobku.
- 7) Odpovědnost za vady („záruka“) se vztahuje na skryté a viditelné vady výrobku.
- 8) Záruční opravu je oprávněn vykonávat výhradně autorizovaný servis značky Extol.
- 9) Výrobce odpovídá za to, že výrobek bude mít po celou dobu odpovědnosti za vady vlastnosti a parametry uvedené v technických údajích, při dodržení návodu k použití.
- 10) Nárok na bezplatnou opravu zaniká, jestliže:
 - a) výrobek nebyl používán a udržován podle návodu k obsluze.
 - b) byl proveden jakýkoliv zásah do konstrukce stroje bez předchozího písemného povolení vydaného firmou Madal Bal a.s. nebo autorizovaným servisem značky Extol.
 - c) výrobek byl používán v jiných podmínkách nebo k jiným účelům, než ke kterým je určen.
 - d) byla některá část výrobku nahrazena neoriginální součástí.
 - e) k poškození výrobku nebo k nadměrnému opotřebení došlo vinou nedostatečné údržby.
 - f) výrobek havaroval, byl poškozen vyšší mocí či nedbalostí uživatele.
 - g) škody vzniklé působením vnějších mechanických, teplotních či chemických vlivů.
 - h) vady byly způsobeny nevhodným skladováním, či manipulací s výrobkem.
 - i) výrobek byl používán (pro daný typ výrobku) v agresivním prostředí např. prašném, vlhkém.
 - j) výrobek byl použit nad rámec přípustného zatížení.
 - k) bylo provedeno jakékoliv falšování dokladu o koupi či reklamační zprávy.
- 11) Odpovědnost za vady se nevztahuje na běžné opotřebení výrobku nebo na použití výrobku k jiným účelům, než ke kterým je určen.
- 12) Odpovědnost za vady se nevztahuje na opotřebení výrobku, které je přirozené v důsledku jeho běžného používání, např. obroušení brusných kotoučů, nižší kapacita akumulátoru po dlouhodobém používání apod.
- 13) Poskytnutím záruky nejsou dotčena práva kupujícího, která se ke koupi věci váží podle zvláštních právních předpisů.
- 14) Nelze uplatňovat nárok na bezplatnou opravu vady, na kterou již byla prodávajícím poskytnuta sleva. Pokud si spotřebitel výrobek svépomocí opraví, pak výrobce ani prodávající nenese odpovědnost za případné poškození výrobku či újmu na zdraví v důsledku neodborné opravy či použití neoriginálních náhradních dílů.

ZÁRUČNÍ A POZÁRUČNÍ SERVIS

Pro uplatnění práva na záruční opravu zboží se obraťte na obchodníka, kde jste zboží zakoupili.

Pro pozáruční opravu se můžete také obrátit na náš autorizovaný servis.

Nejbližší servisní místa naleznete na www.extol.cz. V případě dotazů Vám poradíme na zákaznické lince 222 745 130.

ES Prohlášení o shodě

Madal Bal a.s. • Lazy IV/3356, 760 01 Zlín • IČO: 49433717

prohlašuje,
že následně označené zařízení na základě své koncepce a konstrukce,
stejně jako na trh uvedené provedení, odpovídá příslušným požadavkům Evropské unie.
Při námi neodsouhlasených změnách zařízení ztrácí toto prohlášení svou platnost.

Extol Craft 408000
Horní frézka

byla navržena a vyrobena ve shodě s následujícími normami:

EN 60745-1; EN 60745-2-17; EN 550014-1+A1+A2; EN 55014-2+A1+A2;
EN 61000-3-2+A1+A2; EN 61000-3-3; EN 62321

a předpisy:

2006/95 EC
2004/108 EC
2006/42 EC
2000/14 EC
2011/65 EU

Ve Zlíně 3. 7. 2014

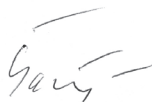

Martin Šenkýř
člen představenstva a.s.

Úvod

Vážený zákazník,

ďakujeme za dôveru, ktorú ste prejavili značke Extol zakúpením tohoto výrobku.
Výrobok bol podrobený testom spoľahlivosti, bezpečnosti a kvality predpísaných normami a predpismi Európskej únie.
Pokiaľ budete mať akékoľvek otázky, obráťte sa na naše poradenské centrum pre zákazníkov:

www.extol.sk

Fax: +421 2 212 920 91 Tel.: +421 2 212 920 70

Výrobca: Madal Bal a. s., Průmyslová zóna Příluky 244, CZ-76001 Zlín, Česká republika

Dátum vydania: 3. 7. 2014

I. Technické údaje

Objednávacie číslo	408000
Príkon	1250 W
Otáčky	12 000-30 000 min ⁻¹
Upínacia klieština stopky frézky	6 a 8 mm
Max. priemer frézy	27 mm
Zdvih frézky	44 mm
Napájacie napätie/frekvencia	220 -240 V~50 Hz
Elektronická regulácia otáčok	Áno
Hmotnosť	3 kg
Krytie	IP 20
Dvojitá izolácia	áno
Hladina akustického tlaku L _{pA} (podľa EN ISO 3744); odchýlka K	86 ± 3 dB(A)
Hladina akustického výkonu L _{pA} (podľa EN ISO 3744); odchýlka K	97 ± 3 dB(A)
Hladina vibrácií (podľa EN 60745-1); odchýlka K *	1,97 m/s ² ± 1,5

* Uvedená hodnota vibrácií sa môže líšiť v závislosti od spôsobu frézovania a od frézovaného materiálu.

- Deklarovaná hodnota vibrácií bola zistená metódou podľa normy EN 60745, a preto táto hodnota môže byť použitá na odhad zaťaženia pracovníka vibráciami pri používaní aj iného elektrického náradia.
- Bude potrebné určiť bezpečnostné merania na ochranu osoby obsluhujúcej náradie, ktoré sú založené na vyhodnotení zaťaženia vibráciami podľa skutočných podmienok používania náradia, pričom je treba zahrnúť dobu, keď je náradie vypnuté alebo ak je v chode a nepoužíva sa. Stanovte dodatočné opatrenia na ochranu obsluhy pred účinkami vibrácií, ktoré zahŕňajú údržbu prístroja a príslušenstva, organizáciu pracovných činností atď.
- Hladina akustického tlaku a výkonu presahuje hodnotu 85 dB(A), preto pri práci s frézou používajte vhodnú ochranu sluchu.

II. Charakteristika- účel použitia

- Horná fréza Extol Craft® 408000 je určená na frézovanie otvorov, hrán a profilov rôznych tvarov, ktoré závisia od tvaru použitej tvarovej frézy. S použitím k tomu určených fréz môžete pri nižších otáčkach hornú frézu použiť aj na obrábanie neželezných mäkkých kovov a plastu.
- ➔ Regulácia otáčok umožňuje prispôsobiť otáčky vzhľadom k povahe obrábaného materiálu, čo vedie k lepšiemu vzhľadu a opracovaniu materiálu.
- ➔ Elektronicky riadené otáčky udržiavajú takmer konštantný výkon a otáčky aj pri zaťažení.
- ➔ Jednoduchá výmena upínacích klieštín umožňuje použiť frézy s priemerom stopky 6, alebo 8 mm.
- ➔ Bočnou vodiacou platničkou s vodiacim kolieskom môžete frézovať súbežne oblúkové profily a vďaka hrotu môžete vytvárať kruhové profily vo vnútri plochy materiálu otáčaním hornej frézy okolo tohoto zabodnutého hrotu (princíp kružidla).
- ➔ Možnosť pripojenia odsávacieho zariadenia znižuje prašnosť pri práci.

PRÍKLADY POUŽITIA

FRÉZOVANIE HRÁN A PROFILOV POŽADOVANÉHO TVARU PODĽA POUŽITEJ TVAROVEJ FRÉZY

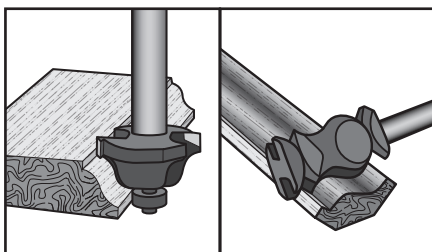

Obr. 1
Frézovanie hrán a profilov do tvaru podľa tvaru frézy

S POUŽITÍM BOČNEJ VODIACEJ LIŠTY MÔŽETE VYTVÁRAŤ

- a) Priame drážky rovnobežné s hranou

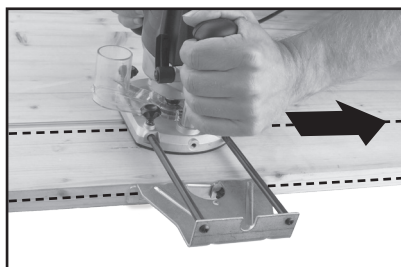

Obr. 2

Frézovanie rovných rovnobežných drážok s hranou

- b) Súbežné zakrivené línie použitím bočnej vodiacej platničky s nainštalovaným vodiacim kolieskom

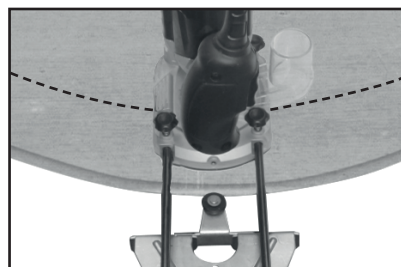

Obr. 3

Frézovanie súbežných zakrivených línií

- c) Kruhové drážky s použitím nainštalovaného hrotu v bočnej vodiacej platničke, okolo ktorého sa otáča horná fréza vo vnútri plochy (princíp kružidla)

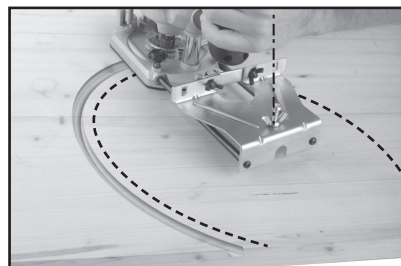

Obr. 4

Frézovanie kruhových drážok

III. Náhradné a odporúčené príslušenstvo

- Tvarové frézy do dreva



Obr. 5

- Frézy-na hrče do dreva



Obr. 7

- Frézy tvarové do dreva s SK plátkom



Obr. 6

Náhradné/odporúčené príslušenstvo	Priemer stopky frézy	Objednávacie číslo
Tvarové frézy do dreva Extol Craft®, súprava 5 ks	8 mm	44025
Frézy tvarové do dreva s SK plátkom Extol Craft®, súprava 35 ks	8 mm	44040
Frézy tvarové do dreva s SK plátkom Extol Craft®, súprava 24 ks	8 mm	44039
Frézy tvarové do dreva s SK plátkom Extol Craft®, súprava 12 ks	8 mm	44037
Tvarové frézy do dreva Extol Craft®, súprava 12 ks	8 mm	44032
Frézy-na hrče do dreva s titanovou úpravou Extol Craft® súprava 5 ks, Ø 15-20-25-30-35 mm	8 mm	44016
Frézy-na hrče do dreva bez titanovej úpravy Extol Craft® súprava 5 ks, Ø 15-20-25-30-35 mm	8 mm	44015
Náhradné uhlíky		408000C

Tabuľka 1

IV. Súčasti a ovládacie prvky



- 7. Zárez pre vedenie napájacieho kábla pri frézovaní
- 8. Napájací kábel
- 9. Prevádzkový spínač
- 10. Bezpečnostná poistka prevádzkového spínača
- 11. Regulácia otáčok

- 12. Fréza (frézový nástroj)
- 13. Stupňovitý doraz
- 14. Matica upínacej klieštiny frézy
- 15. Tlačidlo aretácie vretena na výmenu frézy/klieštiny
- 16. Skrutka aretácie hĺbkového dorazu
- 17. Hĺbkový doraz
- 18. Štítok s technickými údajmi

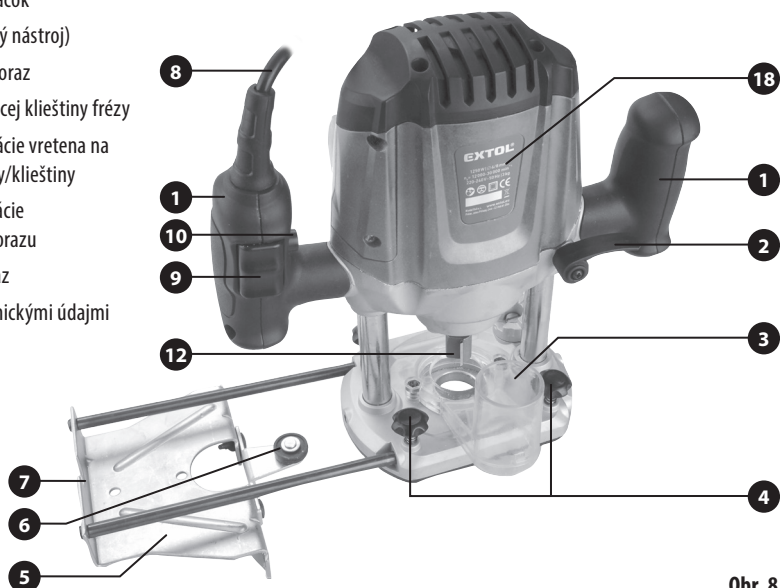

Obr. 8

Obr.8, pozícia-popis

1. Rukoväť do pravej a ľavej ruky
2. Páčka aretácie hĺbky frézovania
3. Koncovka na pripojenie externého odsávania
4. Skrutky na zaistenie bočného vodidla
5. Bočné vodidlo
6. Vodiace koliesko bočného vodidla

V. Príprava prístroja na použitie

⚠ UPOZORNENIE

- Pred použitím si prečítajte celý návod na použitie a nechajte ho priložený u výrobku, aby sa s ním obsluhujúci mohol zoznámiť. Ak výrobok niekomu požičiavate alebo predávate, priložte k nemu aj tento návod na použitie. Nedovoľte, aby sa tento návod znehodnotil.
- Pred každou úpravou, nastavením, alebo výmenou nástroja odpojte napájací kábel hornej frézy od zdroja el. prúdu.

ZOSTAVENIE FRÉZKY

- ➔ Hornú frézkou zostavte podľa obr.8 s ohľadom na nutné príslušenstvo pre danú činnosť, napr. inštaláciu bočného vodidla atď.
- ➔ Nadstavec na pripojenie koncovky vysávača prachu je nutné nainštalovať súčasne s kruhovou doštičkou s otvorom, ktorá sa vloží do základne hornej frézy. Matka, ktorá drží skrutku kruhovej doštičky je uchytaná v nadstavci na pripojenie odsávacieho zariadenia.

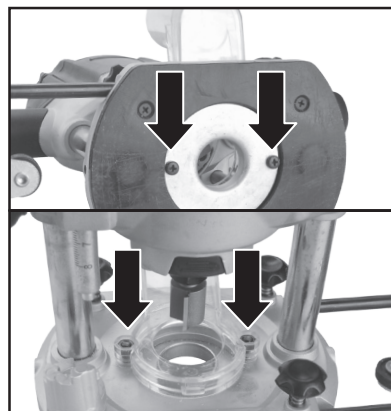

Obr. 9

- ➔ Na frézovanie rovnobežných rovných línií nie je nutné k bočnému vodidlu inštalovať vodiace koliesko, pozri obr. 2. Na frézovanie súbežných zaoblených profilov áno, pozri obr.3.

- ➔ Na frézovanie kruhových profilov vo vnútri plochy materiálu nainštalujte do stredu bočného vodidla hrot, ktorý bude stredom kruhu, ktorý horná fréza bude pri práci opisovať, pozri obr.4.

VLOŽENIE/VÝMENA FRÉZY (FRÉZOVACIEHO NÁSTROJA)

- ➔ Súčasťou dodávaného príslušenstva je upínacia klieština na uchytanie frézy s priemerom stopky 6, alebo 8 mm.

⚠ UPOZORNENIE

- Pred vložením frézy do upínacieho zariadenia prístroja skontrolujte, či nie je poškodená, nemá tupé pláty, či nie je mimo os stopky atď. Poškodené frézy nepoužívajte.

1. Vloženie frézy do upínacej klieštiny prevediete stlačením aretácie vretena, kľúčom povolte upínaciu maticu klieštiny a maticu odskrutkujte, pozri obr.10.

Poznámka

- K aretácii vretena so stlačením aretačným tlačidlom dôjde postupným otáčaním vretena pokiaľ nezapadne do aretačnej polohy, vreteno sa potom prestane otáčať stlačením aretačného tlačidla.

2. Z úložného púzdra vyťahnite upínaciu klieštinu (prípadne klieštinu vymeňte podľa požadovaného priemeru frézy) a nasadte ju na stopku frézy v poradí podľa obr. 11.

3. Stopku frézy zastrčte do upínacej klieštiny dostatočne hlboko (aspoň 2 cm) tak, aby bola fréza pri práci bezpečne zaistená.

4. Upínaciu maticu klieštiny potom riadne utiahnite.

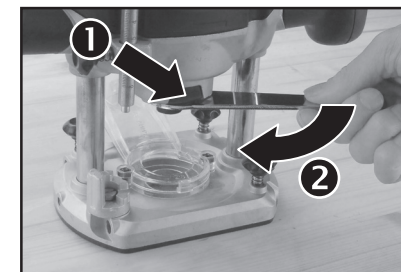

Obr. 10

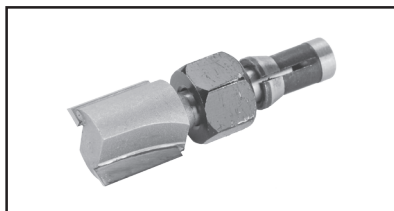

Obr. 11

NASTAVENIE PEVNEJ HLĚBKY FRÉZOVANIA

• Z dôvodu potreby pevne nastavenej hĺbky frézovania, napr. na frézovanie hrán, pozri obr.1 a obr.19, nastavte hĺbku nasledujúcim spôsobom:

1. Povoľte páčku aretácie hĺbky frézovania (obr.12).
2. Stupňovitý doraz nastavte na prvý stupeň (obr.13).
3. Povoľte aretačnú skrutku hĺbkového dorazu a stlačením frézy smerom k podložke na hĺbkovom doraze odmerajte požadovanú hĺbku frézovania (obr.14).
4. Po nastavení všetky aretačné skrutky riadne utiahnite.

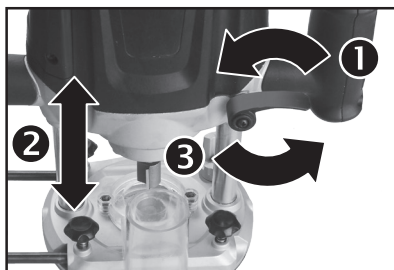

Obr. 12

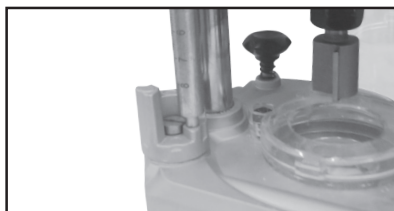

Obr. 13

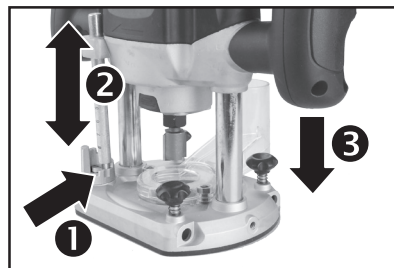

Obr. 14

NASTAVENIE STUPŇOVITEJ FRÉZOVANIA

- Na nastavenie stupňovitej hĺbky frézovania tyčku hĺbkového dorazu umiestnite na najvyššiu priečku stupňovitého dorazu - na druhý najvyšší stupeň a frézujte druhú úroveň atď., pozri obr.15.

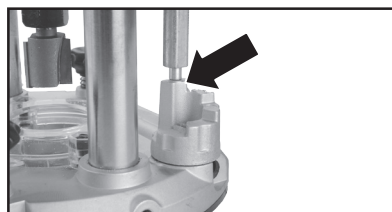

Obr. 15

PRIPOJENIE EXTERNÉHO ODSÁVANIA PRACHU

- Pri frézovaní vzniká veľké množstvo prachu a prach je zdraviu škodlivý (prach z buku je považovaný za karcinogénny), hlavne ak opracováva materiál, ktorý je chemicky ošetrovaný. Preto k fréze pripojte odsávaciu hadicu vhodného priemyselného vysávača prachu.



Obr. 16

VI. Zapnutie, vypnutie, regulácia otáčok

⚠ UPOZORNENIE

- Pred uvedením frézy do chodu skontrolujte, či sa frézový nástroj nedotýka pracovnej plochy, inak by to viedlo k nekontrolovateľnému pohybu prístroja.
- Prístroj vedte k spracovávanému materiálu vždy zapnutý, inak hrozí nebezpečenstvo spätného rázu a nekontrolovateľnému pohybu prístroja.

ZAPNUTIE

POSTUP

1. Uistite sa, či napätie v zásuvke zodpovedá hodnote uvedenej na štítku prístroja a napájací kábel pripojte k zdroju el. prúdu a umiestnite ho mimo pracovnú plochu.
2. Prístroj uchopte oboma rukami za pravú a ľavú rukoväť.
3. Prístroj priložte pracovnou doskou k ploche spracovávaného materiálu tak, aby sa fréza nedotýkala materiálu.
4. Najskôr stlačte bezpečnostnú poistku prevádzkového spínača a až potom prevádzkový spínač (obr.17).

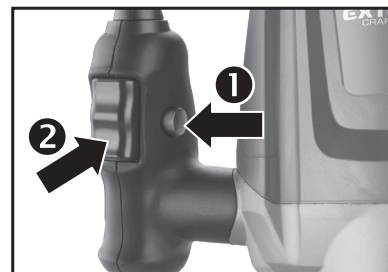

Obr. 17

5. Zapnutý prístroj vedte k spracovávanému materiálu (polotovaru).

VYPNUTIE

- Vypnutie prevediete tak, že prevádzkový spínač uvoľníte.

Poznámka:

- Z bezpečnostných dôvodov prístroj nie je vybavený aretačným tlačidlom prevádzkového spínača, ktorý umožňuje chod prístroja s nestlačeným prevádzkovým spínačom.

REGULÁCIA OTÁČOK

- Otáčky prispôbte vzhľadom k tvrdosti spracovávaného materiálu a priemeru frézy regulátorom (obr.18) podľa tabuľky 2 so stlačením prevádzkovým spínačom. Otáčky sa zvyšujú od 1 do 6. Optimálne otáčky pre daný materiál je treba zistiť praktickými skúškami na vzorke materiálu. Pre frézy s väčším priemerom je treba zvoliť nižšie otáčky, pozri tabuľka 2.



Obr. 18

Materiál	Priemer frézy (mm)	Rýchlostný stupeň regulátora
Tvrdé drevo (buk, dub, jaseň, hrab)	4-10	5-6
	12-20	3-4
	20 < x < 27	1-2
Mäkké drevo (smrek, borovica, smrekovec opadavý)	4-10	5-6
	12-20	3-5
	20 < x < 27	1-3
Drevotrieska	4-10	3-6
	12-20	2-4
	20 < x < 27	1-3
Plasty	4-15	2-3
	15 < x < 27	1-2
Mäkké neželezné kovy (hliník, meď)	4-15	1-2
	15 < x < 27	1

Tabuľka 2

VII. Spôsob práce

1. Frézu postavte základňou na plochu spracovávaného materiálu a umiestnite ho tak, aby frézový nástroj bol mimo pracovnú plochu.
 2. Prístroj zapnite a k polotovaru ho vedte vždy zapnutý.
 3. Prístroj vedte rovnomerným primeraným pohybom s miernym tlakom v smere frézovania. Na prístroj nadmerne netlačte, pretože to vedie k preťažovaniu a horšiemu vzhľadu spracovávaného materiálu.
- Pri používaní bočného vodidla hornú frézu vedte s miernym tlakom bočného vodidla na hranu spracovávaného materiálu.
 - Hlbšie frézovanie prevádzajte postupným frézovaním vrstiev, kým nedosiahnete požadovanú hĺbku.
 - Na frézovanie hrán do tvaru podľa použitej frézy (obr.1) vedte hornú frézu tak, aby fréзка obrábala hranu, pozri. obr. 19.



Obr. 19

VIII. Bezpečnostné pokyny pre frézovanie a hornú frézu

- **Nedovoľte, aby náradie používali deti, fyzicky a mentálne nespôsobilé osoby, nepoučené osoby alebo osoby s nedostatkom skúseností a znalostí.**
Ani vy sami tak nepostupujte. Zaisťte, aby sa s prístrojom nehrali deti.
- **Pri práci používajte ochranu zraku pred letiacimi predmetmi, ochranu sluchu, ochranu dýchacích ciest-rúšku s triedou aspoň P2, rukavice na ochranu pred mechanickým rizikom a vibráciami, vhodný ochranný odev a pracovnú obuv.**
Informujte sa v predajniach s pracovnými ochrannými prostriedkami.
- **Spracovávaný materiál (polotovar) vždy zaisťte, aby bol stabilný, napr. uchytením svorkami k pevnému podkladu.**
Nestabilný polotovar môže viesť ku zraneniu obsluhy.
- **Prístroj nepoužívajte na iné účely použitia než na tie, na ktoré bol určený. Prístroj neupravujte na iný účel použitia.**
- **Prístrojom nepracovávajte iné druhy materiálov než tie, ktoré sú špecifikované v kapitole „Charakteristika“.**
- **Do prístroja používajte iba na to určené frézovacie nástroje pre daný druh materiálu. Frézovací nástroj musí byť určený pre otáčky prístroja.**
Z bezpečnostných dôvodov nesmú byť použité frézy určené pre nižší rozsah otáčok ako tých, pri ktorých pracuje fréza, inak by mohlo dôjsť k roztrúšteniu frézy.
- **Fréza musí byť v prístroji uchytená originálnymi upínacími klieštinami od výrobcu pre daný model prístroja. Ak dôjde k poškodeniu, nahradte ich za originálny kus od výrobcu.**
- **Frézu upínajte v prístroji iba upínacou klieštinou určenou pre daný priemer stopky nástroja.**
- **Skôr než začnete pracovať, spracovávaný materiál prezrite, či sa v ňom nenachádzajú nežiaduce predmety ako sú napr. klince, skrutky atď.**
Pred frézovaním ich odstráňte. Nikdy nefrézujte cez kovové alebo iné cudzie telesá.
- **Nepoužívajte tupé či poškodené frézy.**

- **Skôr než začnete pracovať sa uistite, či v spracovávanom materiáli nie sú ukryté rozvodné vedenia elektriny, vody, plynu atď.**
Poškodením týchto vedení by mohlo dôjsť k úrazu a/alebo vzniku hmotných škôd. Na vyhľadávanie skrytých vedení použite vhodné vyhľadávacie zariadenie na kov a elektrický prúd. Umiestnenie rozvodov porovnajte s výkresovou dokumentáciou.
- **Prístroj pri práci držte za obe rukoväte, je to najbezpečnejší spôsob držania a tiež nemôže dôjsť k úrazu el. prúdom v prípade, že dôjde k zasiahnutiu el. vedenia a prívodu napätia na kovové časti prístroja.**
Preto vždy držte prístroj za plastové izolované povrchy prístroja.
- **Prístroj neodkladajte, kým sa fréza nezastaví. Nikdy prístroj neprenášajte, ak je v prevádzke.**
- **Prístroj vždy vedte k polotovaru zapnutý.**
- **Nestrkajte ruky do priestoru frézovania.**
- **Napájací kábel udržiavajte v dostatočnej vzdialenosti od pracovného miesta a dbajte na to, aby sa kábel nedostal do priestoru frézy.**

IX. Všeobecné bezpečnostné pokyny

Tento „Návod na použitie“ udržiavajte v dobrom stave a ponechávajte ho uložený v výrobku, aby sa s ním, v prípade potreby mohla obsluha výrobku znovu zoznámiť. Ak výrobok niekomu požičiavate alebo ho predávate, nikdy k nemu tiež nezabudnite priložiť kompletný návod na použitie.

TIETO UPOZORNENIA SÚ OBSAHOM KAŽDEJ PRÍRUČKY:



UPOZORNENIE

Toto upozornenie sa používa pri pokynoch, ktorých nesplnenie môže viesť k úrazu elektrickým prúdom, k vzniku požiaru alebo k vážnemu zraneniu osôb.



VÝSTRAHA!

Prečítajte si všetky pokyny. *Nedodržanie všetkých nasledujúcich pokynov môže viesť k úrazu elektrickým prúdom, k vzniku požiaru a/alebo k vážnemu zraneniu osôb. Ďalej môže používanie, ktoré je v rozpore s týmto návodom, zapríčiniť stratu záruky na výrobok. Výrazom „elektrické náradie“ vo všetkých ďalej uvedených výstražných pokynoch je myslené elektrické náradie napájané (pohyblivým prívodom) zo siete, aj náradie napájané z batérií (bez pohyblivého prívodu).*

PAMÄTAJTE SI A USCHOVAJTE TIETO POKYNY

1) Pracovné prostredie

a) Udržujte pracovné prostredie čisté a dobre osvetlené. *Neporiadok a tmavé miesta na pracovisku bývajú príčinou nehôd.*

b) Nepoužívajte elektrické náradie v prostredí, kde hrozí nebezpečenstvo výbuchu, kde sa vyskytujú horúce kvapaliny, plyny alebo prach. *V elektrickom náradí vznikajú iskry, ktoré môžu zapáliť prach alebo výpary.*

c) Pri používaní elektrického náradia zabráňte v prístupe deťom a ďalším osobám. *Ak budete rušení, môžete stratiť kontrolu nad vykonávanou činnosťou.*

2) Elektrická bezpečnosť

a) Vidlice pohyblivého prívodu elektrického náradia musia vyhovovať sieťovej zásuvke.

Nikdy žiadnym spôsobom neupravujte vidlicu. Spolu s náradím, ktoré má ochranu uzemnením, nikdy nepoužívajte žiadne zásuvkové adaptéry. Vidlice, ktoré nie sú znehodnotené úpravami, a zodpovedajúce zásuvky obmedzia nebezpečenstvo úrazu elektrickým prúdom.

b) Vyvarujte sa dotyku tela s predmetmi, ktoré sú uzemnené, ako je napr. potrubie, teleso ústredného vykurovania, šporáky a chladničky. Nebezpečenstvo úrazu elektrickým prúdom je väčšie, ak je vaše telo spojené zo zemou.

c) Elektrické náradie nenechávajte na daždi, vlhku alebo v mokrom prostredí. Ak sa do elektrického náradia dostane voda, zvýši sa nebezpečenstvo úrazu elektrickým prúdom.

d) Pohyblivý prívod nepoužívajte na žiadne ďalšie účely. Nikdy nenoste a neťahajte elektrické náradie za prívod ani nevytrhávajte vidlicu zo zásuvky ťahom za prívod. Chráňte prívod pred teplom, masntotou, ostrými hranami a pohybujúcimi sa časťami. Poškodené alebo zamotané prívody zvyšujú nebezpečenstvo úrazu elektrickým prúdom.

e) Ak elektrické náradie používate vonku, používajte predlžovací kábel vhodný na vonkajšie použitie. Používanie predlžovacieho prívodu na vonkajšie použitie obmedzuje nebezpečenstvo úrazu elektrickým prúdom.

f) Ak používate elektrické náradie vo vlhkých priestoroch, používajte napájanie chránené prúdovým chráničom (RCD). Používanie RCD zabraňuje nebezpečenstvu úrazu elektrickým prúdom.

3) Bezpečnosť osôb

a) Pri používaní elektrického náradia buďte pozorný, venujte pozornosť tomu, čo práve robíte, sústreďte sa a triezvo uvažujte. S elektrickým náradím nepracujte ak ste unavený, alebo ak ste pod vplyvom drôg, alkoholu alebo liekov. Chvilková nepozornosť pri používaní elektrického náradia môže viesť k vážnemu poraneniu osôb.

b) Používajte ochranné pomôcky. Vždy používajte ochranu očí. Ochranné pomôcky ako je napr. respirátor, bezpečnostná obuv s úpravou proti šmyku, tvrdá pokrývka hlavy alebo ochrana sluchu, používané v súlade s podmienkami práce, znižujú nebezpečenstvo poranenia osôb.

c) Zabráňte neúmyselnému spusteniu. Skontrolujte, či je spínač pri zapájaní vidlice do

zásuvky vypnutý. *Prenášanie náradia s prstom na spínači alebo zapájanie vidlice náradia so zapnutým spínačom môže byť príčinou nehôd.*

d) Skôr ako náradie zapnete, odstráňte všetky nastavovacie nástroje alebo kľúče. Nastavovací nástroj alebo kľúč, ktorý necháte pripnutý k otáčajúcej sa časti elektrického náradia, môže byť príčinou poranenia osôb.

e) Pracujte len tam, kde bezpečne dosiahnete. Udržujte vždy stabilný postoj a rovnováhu. Budete tak lepšie ovládať elektrické náradie v nepredvídateľných situáciách.

f) Vhodne sa oblečte. Nepoužívajte voľné odevy ani šperky. Dbajte na to, aby vaše vlasy, odev a rukavice boli v dostatočnej vzdialenosti od pohybujúcich sa častí. Voľné odevy, šperky a dlhé vlasy môžu zachytiť pohybujúce sa časti.

g) Ak sú k dispozícii prostriedky na pripojenie zariadenie na odsávanie a zachytávanie prachu, zaistite, aby také zariadenia boli pripojené a správne používané. Používanie týchto zariadení môže obmedziť nebezpečenstvo spôsobené vznikajúcim prachom.

4) Používanie elektrického náradia a starostlivosť o náradie

a) Nepreťažujte elektrické náradie. Používajte správne náradie, ktoré je určené na vykonávanú prácu. Správne elektrické náradie bude lepšie a bezpečnejšie vykonávať prácu, na ktorú bolo skonštruované.

b) Nepoužívajte elektrické náradie, ktoré nejde zapnúť a vypnúť spínačom. Každé elektrické náradie, ktoré nejde ovládať spínačom, je nebezpečné a musí byť opravené.

c) Náradie pred každým nastavením, výmenou príslušenstva alebo pred uskladnením odpojte vytiahnutím vidlice zo sieťovej zásuvky. Tieto preventívne bezpečnostné opatrenia obmedzujú nebezpečenstvo náhodného spustenia elektrického náradia.

d) Nepoužívané elektrické náradie uskladňujte mimo dosahu detí a nedovoľte osobám, ktoré neboli zoznamované s elektrickým náradím alebo s týmito pokynmi, aby náradie používali. Elektrické náradie je v rukách neskúsených užívateľov nebezpečné.

e) Elektrické náradie udržiavajte v dobrom technickom stave. Kontrolujte nastavenie pohybujúcich sa častí a ich pohyblivosť, zameriavajte sa na praskliny, zlomené súčasti a aké-

koľvek ďalšie okolnosti, ktoré by mohli ohroziť funkčnosť elektrického náradia. Ak je náradie poškodené, pred ďalším použitím zaistite jeho opravu. Mnoho nehôd je spôsobených nedostatočnou údržbou elektrického náradia.

f) Rezacie nástroje udržiavajte ostré a čisté. Správne udržiavané a nabrúsené rezacie nástroje sa zachytia alebo zablokujú o materiál s oveľa menšou pravdepodobnosťou a práca s nimi sa ľahšie kontroluje.

g) Elektrické náradie, príslušenstvo, pracovné nástroje atď, používajte v súlade s týmito pokynmi, takým spôsobom, aký je predpísaný pre konkrétne elektrické náradie, a to s ohľadom na dané podmienky práce a druh vykonávanej práce. Používanie elektrického náradia na vykonávanie iných činností, než tých pre ktoré bolo určené, môže viesť k nebezpečným situáciám.

5) Servis

a) Opravy vášho elektrického náradia zverte kvalifikovanej osobe, ktorá bude používať identické náhradné diely. Tak bude zaistená rovnaká úroveň bezpečnosti elektrického náradia, ako bola pred jeho opravou.

X. Odkazy na štítok a piktogramy



	Pred použitím si prečítajte návod na použitie.
	Pri práci používajte vhodnú ochranu zraku, sluchu a dýchacích ciest.
	Dvojitá izolácia.
	Vyhovuje požiadavkám EU.
	Nepoužiteľný výrobok nevyhadzujte do komunálneho odpadu, odovzdajte ho na ekologickú likvidáciu. Podľa smernice 2012/19 EU nemôžete elektrické zariadenie vyhadzovať do komunálneho odpadu.
Sériové číslo	Vyjadruje rok, mesiac výroby a číslo výrobné série.

Tabuľka 3

XI. Servis a údržba

⚠ UPOZORNENIE

- Pred každou činnosťou vykonávanou na náradí odpojte prírodný kábel od zdroja el. prúdu.
- Udržiavajte prístroj a vetracie otvory v čistom stave. Zanesené otvory bránia prúdeniu vzduchu, čo môže spôsobiť prehriatie motora.
- Na čistenie používajte vlhkú handričku, zabráňte vniknutiu vody do náradia. Nepoužívajte žiadne agresívne čistiace prostriedky a rozpúšťadlá. Mohlo by to spôsobiť poškodenie plastového krytu na náradí.

KONTROLA/VÝMENA UHLÍKOV

- Ak je v priebehu chodu náradia viditeľné iskrenie vo vnútri alebo ak je jeho chod nepravidelný, nechajte v autorizovanom servise značky Extol® skontrolovať opotrebovanie uhlíkových kartáčov, ktoré sa nachádzajú vo vnútri náradia. Kontrolu a výmenu smie prevádzať výhradne autorizovaný servis značky Extol®, pretože je nutný zásah do vnútorných častí prístroja. Servisné miesta nájdete na webových stránkach uvedených v úvode návodu. Uhlíky musíte vymeniť za originálne kusy.
- Na opravu prístroja musia byť použité originálne diely od výrobcu.
- V prípade potreby záručnej opravy sa obráťte na predajcu, u ktorého ste výrobok zakúpili a ten zaistí opravu v autorizovanom servise značky Extol®. V prípade opravy po uplynutí záručnej doby, sa obráťte na autorizovaný servis značky Extol (servisné miesta nájdete na webových stránkach v úvode návodu).

XII. Skladovanie

- Očistený prístroj skladujte na suchom mieste mimo dosahu detí s teplotami do 45°. Chráňte náradie pred priamym slnečným žiarením a sálavými zdrojmi tepla.

XIII. Likvidácia odpadu

- Nepoužitelný výrobok nevyhadzujte do komunálneho odpadu, odovzdajte ho na ekologickú recykláciu. Podľa smernice 2012/19 EU nemôžete elektrické zariadenie vyhazovať do komunálneho odpadu.
- Obalové materiály vyhodte do príslušného kontajneru na triedený odpad.



XIV. Záručná lehota a podmienky

ZÁRUČNÁ LEHOTA

Dňa 01.01.2003 vstúpil v účinnosť zákon č. 136/2002 Sb. zo dňa 15.03.2002, ktorým sa mení zákon č. 40/1964 Sb. a zákon č. 65/1965 Sb. vo znenie neskorších predpisov. Firma Madal Bal a.s. v súlade s týmto zákonom poskytuje na Vami zakúpený výrobok záruku dva roky od data predaja. Pri splnení záručných podmienok (uvedeno nižšie) Vám výrobok počas tejto doby bezplatne opraví autorizovaný servis firmy Madal Bal a.s. (servisná miesta sú na stránkach www.extol.sk).

ZÁRUČNÉ PODMIENKY

1. Predávajúci je povinný spotrebiteľovi tovar predviesť a riadne vyplniť záručný list. Všetky údaje musia byť v záručnom liste vypísané nezmazateľným spôsobom v okamihu predaja tovaru.
2. Už pri výbere tovaru starostlivo zvážte, aké funkcie a činnosti od výrobku požadujete. To, že výrobok nevyhovuje Vaším neskorším technickým nárokom, nie je dôvodom na jeho reklamáciu.
3. Pri uplatnení nároku na záručnú opravu musí byť tovar odovzdaný s riadne vyplneným originálom záručného listu alebo iným dokladom o kúpe.
4. V prípade reklamácie musí byť tovar odovzdaný v čistom stave, zbavený prachu či špiny a zabalený najlepšie v originálnom obale tak, aby pri preprave nedošlo k poškodeniu. V záujme presnej diagnostiky poruchy a jej dokonalého odstránenia spolu s výrobkom zašlite aj jeho originálne príslušenstvo.
5. Servis nenesie zodpovednosť za tovar poškodený prepravcom.
6. Servis ďalej nenesie zodpovednosť za zaslané príslušenstvo, ktoré nie je súčasťou základného vybavenia výrobku. Výnimkou sú prípady, kedy príslušenstvo nie je možné odstrániť z dôvodu chyby výrobku.
7. Záruka sa vzťahuje výlučne na závady spôsobené chybou materiálu, výrobnou montážou alebo technológiou spracovania.
8. Táto záruka nie je na ujmu zákonným právam, ale je dodatkom k nim.
9. Záručnú opravu je oprávnený vykonávať výhradne autorizovaný servis značky Extol.
10. Výrobca zodpovedá za to, že výrobok bude mať po celú záručnú lehotu vlastnosti a parametre uvedené v technických údajoch, pri dodržaní návodu na použitie. Zároveň si vyhradzuje právo na konštrukčné zmeny bez predchádzajúceho upozornenia.
11. Nárok na záruku zaniká, ak:
 - a) výrobok nebol používaný a udržiavaný podľa návodu na obsluhu.
 - b) bol vykonaný akýkoľvek zásah do konštrukcie stroja bez predchádzajúceho písomného povolenia vydaného firmou Madal Bal s.r.o., alebo zmluvným servisom.
 - c) výrobok bol používaný v iných podmienkach alebo na iné účely, než na ktoré je určený.
 - d) bola niektorá časť výrobku nahradená neoriginálnou súčasťou.
 - e) došlo k poškodeniu výrobku alebo k nadmernému opotrebovaniu vinou nedostatočnej údržby.
 - f) výrobok havaroval alebo bol poškodený vyššou mocou.
 - g) škody vznikli pôsobením vonkajších mechanických, teplotných či chemických vplyvov.
 - h) chyby boli spôsobené nevhodným skladovaním, či manipuláciou s výrobkom.
 - i) výrobok bol používaný (pre daný typ výrobku) v agresívnom prostredí napr. prašnom, vlhkom.
 - j) výrobok bol použitý nad rámec prípustného zaťaženia.
 - k) bolo vykonané akékoľvek falšovanie záručného listu alebo dokladu o kúpe.
12. Výrobca nezodpovedá za chyby výrobku spôsobené bežným opotrebením alebo použitím výrobku na iné účely, než na ktoré je určený.
13. Záruka sa nevzťahuje na opotrebenie výrobku, ktoré je prirodzené v dôsledku jeho bežného používania, napr. obrúsenie brúsnych kotúčov, nižšia kapacita akumulátora po dlhodobom používaní apod.
14. Poskytnutím záruky nie sú dotknuté práva kupujúceho, ktoré sa ku kúpe viažu podľa osobitných právnych predpisov.

ZÁRUČNÝ A POZÁRUČNÝ SERVIS VYKONÁVA DISTRIBÚTOR

Madal Bal s.r.o., Stará Vajnorská 37, 831 04 Bratislava

Fax: +421 2 212 920 91 Tel.: +421 2 212 920 70 E-mail: servis@madalbal.sk

ES Vyhlásenie o zhode

Madal Bal a.s. • Lazy IV/3356, 760 01 Zlín • IČO: 49433717

vyhlasuje,
že ďalej označené zariadenie na základe svojej koncepcie a konštrukcie, rovnako ako na trh uvedené prevedenie, vyhovuje príslušným bezpečnostným požiadavkám Európskej únie. V prípade, že neschválime žiadne zmeny na zariadení, toto vyhlásenie stráca svoju platnosť.

Extol Craft 408000
Horná fréзка

bola navrhnutá a vyrobená v súlade s nasledujúcimi normami:

EN 60745-1; EN 60745-2-17; EN 550014-1+A1+A2; EN 55014-2+A1+A2;
EN 61000-3-2+A1+A2; EN 61000-3-3; EN 62321

a predpismi:

2006/95 EC
2004/108 EC
2006/42 EC
2000/14 EC
2011/65 EU

Ve Zlíne 3. 7. 2014

Martin Šenkýř
člen predstavenstva a.s.

Bevezető

Tisztelt Vevő!

Köszönjük Önnek, hogy megvásárolta az Extol márka termékét!

A terméket az idevonatkozó európai előírásoknak megfelelően megbízhatósági, biztonsági és minőségi vizsgálatoknak vetettük alá.

Kérdéseivel forduljon a vevőszolgálatunkhoz és a tanácsadó központunkhoz:

www.extol.hu **Fax: (1) 297-1270** **Tel: (1) 297-1277**

Gyártó: Madal Bal a. s., Průmyslová zóna Příluky 244, 760 01 Zlín Cseh Köztársaság

Forgalmazó: Madal Bal Kft., 1183 Budapest, Gyömrői út 85-91. (Magyarország)

Kiadás dátuma: 3. 7. 2014

I. Műszaki adatok

Rendelési szám	408000
Teljesítményfelvétel	1250 W
Fordulatszám	12 000-30 000 1/perc
Marószerszám befogó patron	6 és 8 mm
Marószerszám max. átmérő	27 mm
Állítható löket	44 mm
Tápfeszültség / frekvencia	220-240 V~50 Hz
Elektronikus fordulatszám szabályozás	igen
Súly	3 kg
Védettség	IP 20
Kettős szigetelés	igen
Akusztiikus nyomás szintje L_{pA} (az EN ISO 3744 szerint); bizonytalanság K	86 ± 3 dB(A)
Akusztiikus teljesítmény szintje L_{WA} (az EN ISO 3744 szerint); bizonytalanság K	97 ± 3 dB(A)
Rezgésérték (az EN 60745-1 szerint); bizonytalanság K*	$1,97 \text{ m/s}^2 \pm 1,5$

* A tényleges rezgésérték a konkrét marási munkától és a mart anyagtól függ.

- A készülék feltüntetett rezgésértékét az EN 60745 szabvány szerint mértük meg, ezért ezt a rezgésértéket fel lehet használni a kéziszerszám által kibocsátott rezgés hatásainak a kiértékeléséhez.
- A rezgésterhelés pontos meghatározásához figyelembe kell venni azokat az időket is, amikor a készülék ki van kapcsolva, vagy amikor be van kapcsolva, de nincs használva. Határozzon meg a készüléket kezelő személy rezgésterhelés elleni védelme érdekében kiegészítő intézkedéseket: készülék karbantartása, szerszámok használata, munkaszervezés stb.
- Az akusztiikus nyomás értéke meghaladja a 85 dB(A) értéket, ezért a felsőmaró üzemeltetése közben használjon fülvédőt.

II. A gép rendeltetése

- Az Extol Craft® 408000 felsőmaróval furatokat, kivágásokat, hornyokat, éleket és alakos profilokat stb. lehet marni, a marószerszám alakjától és kivitelétől függően. Megfelelő szerszám és alacsonyabb fordulatszám alkalmazása esetén a felsőmaróval puha színesfémeket és műanyagokat is lehet megmunkálni.

- ➔ A szabályozható fordulatszám lehetővé teszi a munkadarab anyagának és a megmunkálás jellegének legjobban megfelelő fordulatszám beállítását.

- ➔ Az elektronikus vezérlés szinte konstans fordulatszámmal forgatja a szerszámot (terhelés esetén is).

- ➔ A befogó patron segítségével a 6 vagy 8 mm szárátmérőjű szerszámok egyszerűen cserélhetők.

- ➔ A kerékkel is kiegészített párhuzamvezető alkalmazásával, például az éllel párhuzamosan lehet marni, illetve belső körprofilokat lehet kimunkálni (a párhuzamvezető körzőként való használata esetén).

- ➔ A géphez elszívó is csatlakoztatható, így csökkenthető a munkahely porterhelése.

FELHASZNÁLÁSI PÉLDÁK

SZÉLEK ÉS PROFILOK ALAKMARÁSA, ALAKMARÓ SZERSZÁMOKKAL

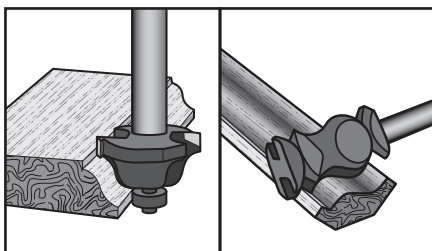

1. ábra

Alakmaróval végzett szél- és profilmarás

A PÁRHUZAMVEZETŐ HASZNÁLATÁVAL MEGMUNKÁLHATÓ

a) A darab szélével párhuzamos egyenes horony

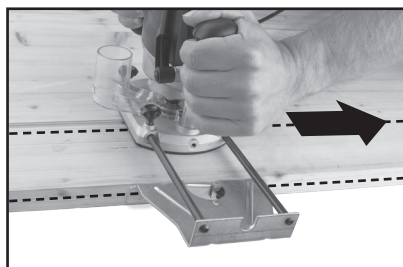

2. ábra

Egyenesvonalú marás a párhuzamvezetővel

b) Fvelt horony, felszerelt vezetőkerék alkalmazásával

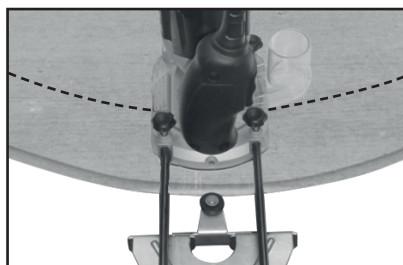

3. ábra

Ívelt horony marása

c) Körhorony, a párhuzamvezetőbe szerelt tűske segítségével (a párhuzamvezető körzőként használható)

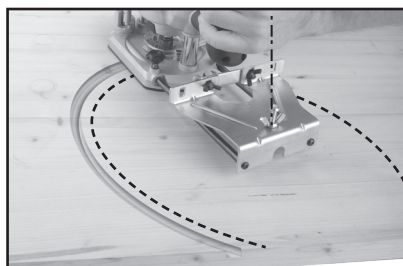

4. ábra

Körhorony marása

III. Ajánlott és pót tartozékok

- Fa alakmaró szerszámok



5. ábra

- Ághely és körmarók



7. ábra

- SK lapkás alakmarók, faanyagok marásához



6. ábra

Ajánlott és pót tartozékok	Szerszám szárátmérő	Rendelési szám
Alakmarók, Extol Craft®, 5 darabos készlet	8 mm	44025
SK lapkás alakmarók, Extol Craft® 35 darabos készlet	8 mm	44040
SK lapkás alakmarók, Extol Craft® 24 darabos készlet	8 mm	44039
SK lapkás alakmarók, Extol Craft® 12 darabos készlet	8 mm	44037
Alakmarók, Extol Craft®, 12 darabos készlet	8 mm	44032
Ághely és körmarók, titán bevonattal, Extol Craft® 5 darabos készlet, ø 15-20-25-30-35 mm	8 mm	44016
Ághely és körmarók, titán bevonat nélkül, Extol Craft® 5 darabos készlet, ø 15-20-25-30-35 mm	8 mm	44015
Pót szénkefék		408000C

1. táblázat

IV. A készülék részei és működtető elemei



8. ábra.
Tételszámok és megnevezések

1. Bal és jobb fogantyú
2. Marási mélység rögzítő kar
3. Elszívó csatlakozó
4. Párhuzamvezető rögzítő csavarok
5. Párhuzamvezető
6. Párhuzamvezető vezetőkerek

7. Kábeltartó horony
8. Hálózati vezeték
9. Működtető kapcsoló
10. Működtető kapcsoló biztonsági gomb
11. Fordulatszám szabályozó

12. Maró (marószerszám)
13. Lépcsős ütköző
14. Befogópatron anyja
15. Orsórögzítő (szerszámcserehez)
16. Mélységütköző rögzítő csavar
17. Mélységütköző
18. Termékcímke a műszaki adatokkal

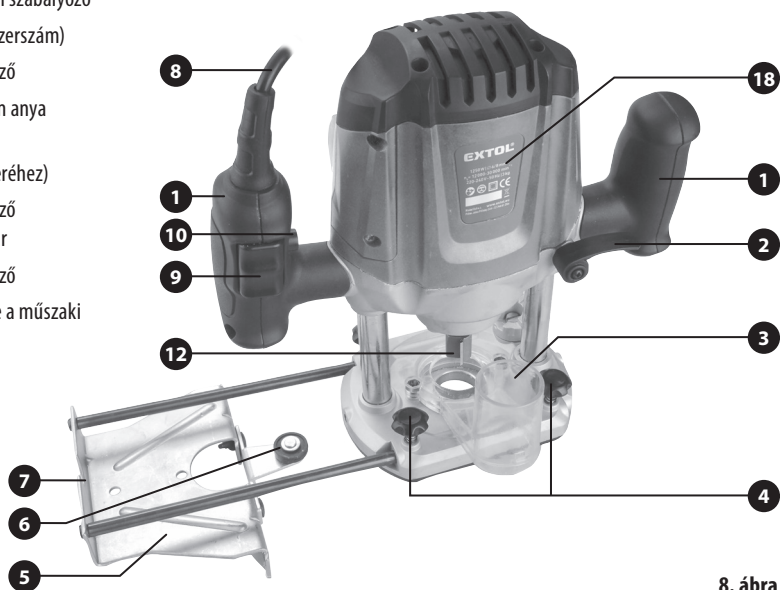

8. ábra

V. A készülék előkészítése használathoz

⚠ FIGYELMEZTETÉS!

- A termék használatba vétele előtt a jelen útmutatót olvassa el, és azt a termék közelében tárolja, hogy más felhasználók is el tudják olvasni. Amennyiben a terméket eladja vagy kölcsönadja, akkor a termékkel együtt a jelen használati útmutatót is adja át. A használati útmutatót védje meg a sérülésektől.
- A felsőmarón végzett bármilyen munka (tisztítás, karbantartás) megkezdése előtt a hálózati vezetékét húzza ki az aljzatból.

A FELSŐMARÓ ÖSSZEÁLLÍTÁSA

- ➔ A felsőmarót a 8. ábra szerint állítsa össze, figyelembe véve a megmunkálás jellegét: pl. megfelelő alakmaró és párhuzamvezető használatával.
- ➔ Az elszívó csatlakozót a talpba szerelt gyűrűvel együtt kell felszerelni. A talpba szerelt gyűrűt rögzítő anyja rögzíti az elszívót is a felsőmaróhoz.

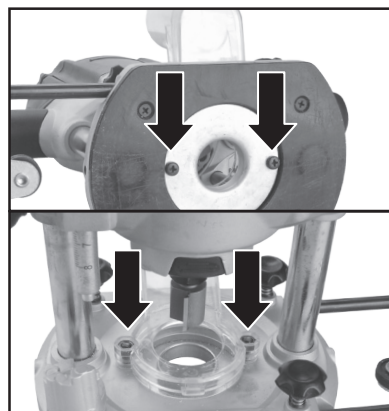

9. ábra

- ➔ Amennyiben egyenes, a széllel párhuzamos hornyot mar, akkor a párhuzamvezetőbe nem kell a vezetőkereket beépíteni (lásd a 2. ábrát). Amennyiben a széllel párhuzamos ívelt hornyot mar, akkor a párhuzamvezetőbe kell szerelni a vezetőkereket.

- ➔ Belső körívek vagy körök (furatok) marásához a párhuzamvezetőbe szerelje be a tüskét, amely a körző közepe lesz a munka során (lásd 4. ábrát).

A MARÓSZERSZÁM BEHELYEZÉSE ÉS CSERÉJE

- ➔ A felsőmaróhoz tartozékként adott patronokba 6 és 8 mm-es szárral rendelkező marószerszámokat lehet befogni.

⚠ FIGYELMEZTETÉS!

- Mielőtt a szerszámot a patronba befogná, ellenőrizze le, a szerszám élézését, sérülésmentességét, egyenlőségét stb. Sérült és rossz szerszámot ne fogjon be a patronba.

1. Nyomja meg az orsórögzítő gombot, majd kulccsal csavarja le az anyát a patronról (lásd a 10. ábrát).

Megjegyzés

- Az orsórögzítő gomb benyomása során esetleg az orsót kissé el kell fordítani, egészen addig, amíg az orsórögzítő gomb be nem ugrik a rögzítési helyzetbe.

2. Az orsó perselyéből húzza ki a patron (vagy használjon más szártmérő befogására alkalmas patron), és a szerszámot tegye a patronba (a 11-es ábrán látható sorrendben).
3. A marószerszám szárát legalább 2 cm mélyen dugja a patronba, mert csak így biztosított a marószerszám biztos megfogása a megmunkáláshoz.
4. A patronanyát jól húzza meg.

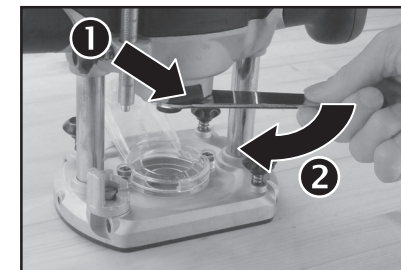

10. ábra

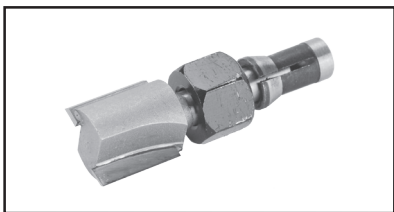

11. ábra

FIX MARÁSMÉLYSÉG BEÁLLÍTÁSA

• A fix marásmélység beállítását (pl. élek marásához: lásd az 1-es és 19-es ábrákat) a következő módon hajtsa végre.

1. Lazítsa meg a marásmélység rögzítő kart (12. ábra).
2. A lépcsős marásmélység ütközőt állítsa a első szintre (13. ábra).
3. Lazítsa meg a marásmélység rögzítő csavart és a marószerszámot nyomja le a munkalap szintjéig, majd állítsa be a marási mélységet (lásd a 14. ábrát).
4. A beállítás után minden meglazított csavart húzzon meg

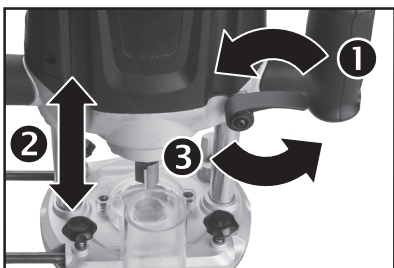

12. ábra



13. ábra

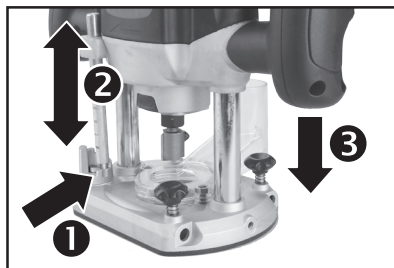

14. ábra

FIX MARÁSMÉLYSÉG BEÁLLÍTÁSA

- Állítsa a mélységütköző rudat a lépcsős marásmélység ütköző legmagasabb pontjára, marja ki az első mélységet, majd a rudat állítsa a következő lépcsőre és marja ki a második mélységet és így tovább (lásd a 15. ábrát).

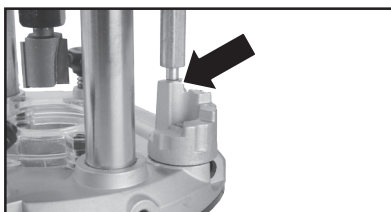

15. ábra

ELSZÍVÓ CSATLAKOZTATÁSA

- A megmunkálás közben keletkező por különösen veszélyes, ha a munkadarab anyaga vegyi anyagokkal van kezelve, bizonyos porok pedig rákkeltők is lehetnek (pl. a bükkfa pora). Ezért a felsőmaró elszívó csonkjához csatlakoztasson ipari porszívót (vagy központi elszívóhoz csatlakoztatott tömlőt).



16. ábra

VI. Be- és kikapcsolás, fordulatszám beállítása

⚠ FIGYELMEZTETÉS!

- A bekapcsolás előtt ellenőrizze le, hogy a marószerszám nem ér-e hozzá a felülethez, mert a bekapcsolás után a forgó szerszám a gépet eldobhatja.
- A marógépet bekapcsolt állapotban helyezze rá a munkadarabra, ellenkező esetben visszarúgás vagy a gép váratlan eldobása következhet be.

BEKAPCSOLÁS

ELJÁRÁS

1. Ellenőrizze le, hogy a hálózati feszültség megfelel-e a gép típuscímkéjén feltüntetett tápfeszültségnek. A hálózati vezetékét csatlakoztassa a fali aljzathoz, majd a vezetékét a munkaterületen kívül helyezze le.
2. A gépet két kézzel fogja meg a fogantyúknál.
3. A gépet helyezze rá a munkadarab szélére úgy, hogy a szerszám ne érjen hozzá az anyaghoz.
4. Előbb a biztonsági gombot nyomja meg, majd nyomja meg a működtető kapcsolót (lásd a 17. ábrát).

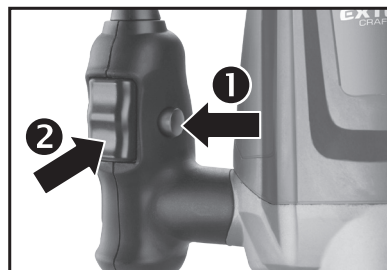

17. ábra

5. A bekapcsolt gépet óvatosan tolja rá a munkadarabra.

KIKAPCSOLÁS

- A kikapcsoláshoz a működtető kapcsolót engedje el.

Megjegyzés:

- Biztonsági okokból a gépen nincs működtető kapcsoló rögzítő, amely a gépet folyamatosan bekapcsolt állapotban tartaná. A gép csak akkor működik, ha a működtető kapcsolót benyomott állapotban tartja.

FORDULATSZÁM SZABÁLYOZÁS

- A fordulatszámot a munkadarab anyagától és a szerszám átmérőjétől (alakjától) függően állítsa be a fordulatszám szabályozó gombbal (lásd a 18. ábrát), z működtető kapcsoló benyomása mellett. A tájékoztató jellegű fordulatszámokat a 2. táblázatban találja meg. A fordulatszám az 1-es fokozattól a 6-os fokozatig folyamatosan növekszik. Az adott anyaghoz az optimális fordulatszámot gyakorlati módszerrel határozza meg (azonos anyagból származó hulladék darabon). A nagyobb átmérőjű szerszámokhoz alacsonyabb fordulatszámot kell beállítani (lásd a 2. táblázatot).



18. ábra

Anyag	Marószerszám átmérő (mm)	Fordulatszám fokozat
Keményfa (bükk, tölgy, kóris)	4-10	5-6
	12-20	3-4
	$20 < x < 27$	1-2
Puhafa (különböző fenyők)	4-10	5-6
	12-20	3-5
	$20 < x < 27$	1-3
Faforgács lemez	4-10	3-6
	12-20	2-4
	$20 < x < 27$	1-3
Műanyagok	4-15	2-3
	$15 < x < 27$	1-2
Puha színesfémek (alumínium, réz)	4-15	1-2
	$15 < x < 27$	1

2. táblázat

VII. A készülék használata

1. A felsőmarót helyezze rá a munkadarab szélére úgy, hogy a szerszám ne érjen hozzá az anyaghoz.
 2. A felsőmarót kapcsolja be és tolja rá a felületre.
 3. A készüléket egyenletesen, enyhe nyomással tolja a marás irányába. Ne nyomja a felsőmarót túl nagy erővel, mert ez a gép túlterhelését és a megmunkálás rosszabb minőségét eredményezi.
- Ha a párhuzamvezetést is használja, akkor a párhuzamvezetést finoman nyomja neki a munkadarab szélének.
 - Mélyebb marási munkák esetén a marást több fogással hajtsa végre, amíg eljut a kívánt mélységig.
 - Élmarás (alakmarás) esetén (1. ábra) a felsőmarót vezesse úgy, hogy a szerszám a teljes alakot kimarja (lásd a 19. ábrát is).



19. ábra

VIII. Biztonsági utasítások a felsőmaró használatához

- A gépet gyermekek, magatehetetlen vagy szellemileg fogyatékos személyek nem használhatják. A gépet csak olyan személy üzemeltetheti, aki elolvasta és megértette a használati útmutatót és a készülék használatáért felelősséget vállal. Ha fáradt, akkor Ön se használja a készüléket. Ügyeljen arra, hogy a készülékkel gyerekek ne játszanak.
- Munka közben használjon munkavédelmi eszközöket (pl. védőszemüveget, fülvédőt, por ellen védő maszkot (P2), védőkesztyűt, arcvédő pajzsot stb.), valamint viseljen megfelelő munkaruhát és védőcipőt. További információkat a munkavédelmi eszközök forgalmazó üzletekben kaphat.
- Amennyiben a munkadarab saját súlya nem elegendő a stabil megfogáshoz, akkor a munkadarabot rögzítse asztalos szorítókkal. A rögzítés nélküli munkadarab sérülést okozhat.
- A felsőmarót ne használja a rendeltetésétől eltérő célokra. A gépet más jellegű használathoz átalakítani tilos.
- A gépet csak a jelen használati útmutatóban leírt anyagok megmunkálásához használja.
- A készülékbe csak a megmunkált anyagnak megfelelő marószerszámot fogja be. A marószerszám megengedett fordulatszámja nem kisebb, mint a megmunkálási fordulatszám. Biztonsági okokból a marószerszám maximálisan megengedett fordulatszámja nem lehet kisebb, mint a megmunkálási fordulatszám, mert a marószerszám szétrobbanhat.

- A marószerszámokat kizárólag csak a gyártó által mellékelte befogó patronokba szabad befogni és használni. Amennyiben a patron megsérül, akkor vásároljon eredeti patron.
- A marószerszámot csak a szárátmérőnek megfelelő patronba fogja be.
- A marás megkezdése előtt ellenőrizze le, hogy a felületben nincsenek-e szegek, facsavarok stb. Az idegen anyagokat a felületből távolítsa el. Az idegen anyagokat (fém, vagy más anyag) ne marja.
- Életlen és sérült marószerszámokat ne használjon.
- A munka megkezdése előtt győződjön meg arról, hogy a mart anyagban (falban, mennyezetben stb.) nincs-e rejtett elektromos vezeték, gáz- vagy vízcső. A rejtett vezetékek megfúrása vagy sérülése áramütést vagy anyagi kárt okozhat. Fémkereső készülékkel határozza meg a falban található gáz- és vízcsöveket, valamint az elektromos kábelek helyét. A munka megkezdése előtt ellenőrizze le az építészeti rajzok alapján a vezetékek helyzetét.
- A készüléket munka közben két kézzel fogja, egyrészt így biztosabb a gép megvezetése és használata, másrészt egy elektromos vezeték véletlen elvágása esetén nem érheti áramütés, mert a fogantyúk szigeteltek. A gépet kizárólag csak a műanyag fogantyúknál fogva üzemeltesse.
- Amíg a szerszám forog, a gépet ne helyezze le. A gépet működő állapotban más munkahelyre átvinni tilos.
- A felsőmaróval bekapcsolt állapotban közelítsen a megmunkálás helyéhez.
- A kezét ne tegye a felsőmaró alá.
- A hálózati vezetékét tartsa távol a megmunkálás helyétől, nehogy véletlenül azt a szerszám elvágja, vagy azon sérülést okozzon.

IX. Általános biztonsági utasítások

A biztonságos használat alapelvei A jelen „Használati útmutatót” megfelelő körülmények között a termék közelében tárolja, hogy a pisztoly használója azt bármikor ismételt el tudja olvasni. Amennyiben a terméket eladja vagy kölcsönadja, akkor a termékkel együtt a jelen használati útmutatót is adja át.

EZ A FIGYELMEZTETÉS HASZNÁLATOS AZ EGÉSZ HASZNÁLATI ÚTMUTATÓBAN:



FIGYELMEZTETÉS

Ez a figyelmeztetés használatos azon utasítások esetében, amelyek figyelmen kívül hagyása áramütéshez, tűzhoz vagy súlyos személyi sérüléshez vezethet.

VIGYÁZAT! Olvasson el minden használati utasítást. Az alábbi utasítások be nem tartása áramütéshez, tűzhoz és/vagy súlyos személyi sérüléshez vezethet. Ezen kívül a jelen használati útmutatónak ellentmondó használat a termékre nyújtott jótállás megszűnését eredményezi. Az „elektromos szerszámok” kifejezés alatt az alábbi biztonsági figyelmeztetések esetében mind az elektromos áramkörből (vezetékekkel) megtáplált szerszámok, mint az akkumulátoros (vezeték nélküli) szerszámok értendők.

JEGYZE MEG, ÉS ŐRIZZE MEG AZ ALÁBBI UTASÍTÁSOKAT

- 1) Munkahely
 - a) Tartsa a munkahelyét tisztán, és biztosítson jó fényviszonyokat. A munkahelyi rendtelenség és rossz megvilágítás számos baleset kiváltó okát jelentik.
 - b) A készüléket óvja az élettartamát csökkentő sérülésektől, a közvetlen napsütéstől és hőforrásoktól. Az elektromos szerszámokban szikrák keletkeznek, amelyek begyűjthetik a munkahelyi port vagy gőzöket.
 - c) Elektromos szerszámok használata esetén ne engedje, hogy gyermekek és más hivatlan személyek tartózkodjanak a megmunkálás helyszínén. Zavarás esetén könnyen elveszítheti az ellenőrzését a szerszám felett.
- 2) Elektromos biztonság
 - a) Az elektromos szerszám villásdugója műszaki paramétereinek meg kell felelniük az

elektromos hálózat paramétereinek. Soha semmilyen módon nem próbálja meg átalakítani a villásdugót. A talajjal védett kapcsolatban lévő szerszámokkal, soha ne használjon semmilyen hálózati adaptert. A módosítások által nem érintett villásdugók, az áram-védőkapcsoló (RCD) használata csökkenti az áramütés kockázatát.

b) Kerülje teste érintkezését a földelt tárgyakkal, pl. csövekkel, központi fűtéssel, tűzhellyel vagy hűtőgéppel. Az áramütés veszélye nagyobb, ha a teste közvetlenül érintkezik a talajjal.

c) Soha ne tegye ki az elektromos szerszámot eső, víz, nedvesség hatásának. Ha a szerszámba víz jut, jelentős mértékben nő az áramütés veszélye.

d) A készülék tápkábelét kizárólag rendeltetésszerűen használja. Soha ne hordozza, ne húzza az elektromos szerszámot, és ne rántsa ki a fali csatlakozójából a tápkábelnél fogva. Óvja a kábelt a melegtől, zsírtól, olajtól, éles élektől és mozgó alkatrészekről. A sérült vagy összegabalyodott vezeték növelik az elektromos áramütés veszélyét.

e) Kültéri használat esetén kizárólag kültéri használatra jóváhagyott hosszabbító kábelt használjon. Kültéri használatra jóváhagyott hosszabbító vezeték alkalmazása csökkenti az áramütés veszélyét.

f) Amennyiben az elektromos készüléket nedves, vizes helyen használja, akkor azt áram-védőkapcsolóval (RCD) védett hálózati aljzathoz csatlakoztassa. Az áram-védőkapcsoló (RCD) használata csökkenti az áramütés kockázatát.

3) Személyi biztonság

a) Az elektromos szerszám használata során körültekintően járjon el, figyelmesen dolgozon, összpontosítson és viselkedjen ésszerűen. Soha ne használja az elektromos szerszámot, ha fáradt, kábítószert, alkoholt vagy gyógyszer hatása alatt áll. Az elektromos szerszám használata során akár csak egy pillanatnyi figyelmetlenség is súlyos személyi sérüléshez vezethet.

b) Használjon személyi munkavédelmi eszközöket. Minden esetben használjon munkaszemüveget. A munkahelyi segédesszközök, mint pl. az arcpajzs, csúszásgátló kivetelű munkacipő, fejtámaszok vagy fülvédő, használata jelentős mértékben csökkenti a személyi sérülések kockázatát.

c) Előzze meg a véletlen gépipindításokat. A gép hálózathoz való csatlakoztatása előtt győződjön meg arról, hogy a működtető kapcsoló ki van-e kapcsolva. A szerszám hordozása során a főkapcsolón tartott ujj, vagy a benyomott főkapcsoló melletti elektromos áramkörhöz csatlakoztatása fokozottan balesetveszélyes.

d) A szerszám bekapcsolása előtt távolítson el minden beállításra használt segédesszközt vagy kulcsot. Az elektromos szerszám forgó alkatrészében felejtett beállító segédesszköz vagy kulcs személyi sérüléshez vezethet.

e) Csak a biztonságosan elért munkafelületen dolgozzon. Minden esetben ügyeljen a biztonságos testtartásra és egyensúly megőrzésére. Így képes lesz jobban az ellenőrzése alá vonni a szerszámot az előre nem látható veszélyhelyzetekben.

f) Viseljen megfelelő munkaruhát. Forgó gépek használata esetén ékszereket, laza ruhát viselni tilos. Ügyeljen arra, hogy ügyeljen arra, hogy a haja, a ruhája, vagy a kesztyűje ne kerülhessen a forgó alkatrészek közelébe.

A laza ruhát, a lógó ékszereket, vagy a hosszú hajat a gép forgó alkatrészei elkapathatják.

g) Amennyiben porszivó, porgyűjtő eszköz csatlakoztatására nyílik lehetőség, biztosítsa ezek csatlakoztatását és helyes használatát. Az ilyen eszközök használata jelentős mértékben csökkenti a keletkező por okozta veszélyt.

4) Az elektromos szerszám használata és ápolása

a) Soha ne terhelje túl az elektromos szerszámot. Minden esetben az adott munkához rendeltetésszerűen használható szerszámot alkalmazzon.

A rendeltetésszerűen használt, megfelelő elektromos szerszám jobban és biztonságosan végzi el a munkát.

b) Soha ne használjon olyan elektromos szerszámot, amely nem kapcsolható ki/be a főkapcsolóval. A főkapcsolóval nem vezérelhető elektromos szerszámok használata fokozottan veszélyes, ezért a megjavításukra van szükség.

c) Beállítás, tartozékcsere, karbantartás, vagy a kéziszerszám lehelyezése előtt a gép csatlakozódugóját húzza ki az aljzathoz.

E megelőző jellegű biztonsági intézkedések csökkentik az elektromos szerszám véletlenszerű, nemkívánatos beindításának veszélyét.

d) A nem használt elektromos szerszámokat gyermekektől távol tartsa, és ne engedje a szerszám rendeltetésszerű használatával meg nem ismerkedett személyek részére, hogy használják azt. Tapasztalatlan felhasználók kezében minden elektromos szerszám veszélyforrást jelent.

e) Biztosítsa az elektromos szerszám előírás szerű állapotát. Ellenőrizze a mozgó részek beállítását és mozgását, koncentráljon a repedésekre, törött alkatrészekre és az elektromos szerszám működését bármilyen módon veszélyeztető egyéb körülményekre. Soha ne használja a sérült szerszámot, amíg meg nem javíttatja. A rosszul ápolott, karban nem tartott szerszámok számos személyi sérülést okoznak.

f) Biztosítsa a vágószerszámok élességét és tisztaságát. A helyesen karbantartott és megélezett vágószerszámok kisebb valószínűséggel akadnak el az anyagban, és a velük végzett munka könnyebben ellenőrizhető.

g) Az elektromos szerszámokat, tartozékokat, munkaeszközöket a jelen használati útmutatóval összhangban használja, úgy, ahogyan azt a gyártójuk az adott eszköz esetében előírta, és minden esetben szem előtt tartva az adott konkrét munka feltételeit és fajtáját. Az elektromos szerszám nem rendeltetésszerű használata veszélyes helyzetek kialakulásához vezethet.

5) Szerviz

a) Az elektromos szerszám javítását minden esetben bizza az eredetikkel azonos pótalkatrészeket használ szakemberre. Kizárólag így biztosítható az elektromos szerszám azonos szintű biztonságos használata, mint a javítás előtt.

X. Címkék és piktogramok



	A használatba vétel előtt olvassa el a használati útmutatót.
	Munka közben használjon megfelelő védőkesztyűt, védőszemüveget, fülvédőt és szűrőmaszkot.
	Kettős szigetelés.
	A készülék megfelel az EU előírásainak.
	A készüléket háztartási hulladékok közé kidobni tilos! A készüléket adja le újrahasznosításra. Az elektromos és elektronikus hulladékokról szóló 2012/19/EU számú európai irányelv szerint az ilyen készülékeket a háztartási hulladékok közé kidobni tilos.
Gyártási szám	Az év és hónap adatot a termék sorszáma követi.

3. táblázat

XI. Szerviz és karbantartás

FIGYELMEZTETÉS!

- A gépen végzett bármilyen munka megkezdése előtt a hálózati vezetékét húzza ki az aljzatból.
- A gépet és a szellőző nyílásait tartsa tisztán. Az eltömődött szellőző nyílások meggátolják a motor hűtését, ami a motor túlmelegedését okozhatja.
- A gépet enyhén benedvesített ruhával törölje meg, ügyeljen arra, hogy víz ne kerüljön a gépbe. Oldószereket vagy agresszív tisztítószereket ne használjon. Sérülést okozhatnak a műanyag felületeken.

A SZÉNKEFÉK KOPÁSÁNAK AZ ELLENŐRZÉSE / SZÉNKEFÉK CSERÉJE

- Ha a készülék használata során a gépben szikrázást lát, illetve a szerszám mozgatása nem egyenletes, akkor a gépet vigye Extol® márkaszervizbe, ahol ellenőrzik és szükség szerint kicserélik a szénkeféket. A szénkefék cseréjét kizárólag csak Extol® márkaszerviz hajthatja végre, mivel a szénkefe cseréje során meg kell bontani a felsőmarót. A szervizek jegyzékét a honlapunkon találja meg (lásd az útmutató elején). A cseréhez eredeti szénkefét kell felhasználni.
- A készülék javításához csak eredeti alkatrészeket szabad felhasználni.
- Ha a készülék a garancia ideje alatt meghibásodik, akkor forduljon az eladó üzlethez (amely a javítást az Extol® márkaszerviznél rendeli meg). A készülék garancia utáni javításait az Extol® márkaszervizeknél rendelje meg. A szervizek jegyzékét a honlapunkon találja meg (lásd az útmutató elején).

XII. Tárolás

- A megtisztított készüléket száraz helyen, gyerekektől elzárva, 45 °C-nál alacsonyabb hőmérsékleten tárolja. A készüléket óvja a közvetlen napsütéstől és hőforrásoktól.

XIII. Hulladék megsemmisítés

- A készüléket háztartási hulladékok közé kidobni tilos! A készüléket adja le újrahasznosításra. Az elektromos és elektronikus hulladékokról szóló 2012/19/EU számú európai irányelv szerint az ilyen készülékeket a háztartási hulladékok közé kidobni tilos.
- A csomagolást az anyagának megfelelő hulladékgyűjtő konténerbe dobja ki.



XIV. Garancia és garanciális feltételek

GARANCIÁLIS IDŐ

Jótállásra, szavatosságra vonatkozó jogszabályok, rendeletek: 151/2003. (IX.22) Korm. Rendelet; Ptk. 685.§ e) pont; Ptk. 305§ - 311/A-ig; 49/2003. (VII. 30.) GKM rendelet. Az említett törvények rendelkezéseivel összhangban a Madal Bal Kft. az Ön által megvásárolt termékekre a jótállási jegyen feltüntetett garanciaidőt ad. Az alább megadott garanciális feltételek illetve a jótállási jegyen feltüntetett további feltételek teljesülése esetén a termék javítását a Madal Bal Kft.-vel szerződéses kapcsolatban álló szakszerviz a garanciális időszakban díjmentesen végzi el.

GARANCIÁLIS FELTÉTELEK

- Az eladó köteles a vevő részére átadni a rendben kitöltött jótállási jegyet. A jótállási jegybe minden adatot kitörölthetetlenül, az értékesítés időpontjában kell bevezetni.
- A termék kiválasztásakor a vevőnek át kell gondolnia, hogy a termék az általa kívánt tulajdonságokkal rendelkezik-e. Nem lehet később reklamációs ok, hogy a termék nem felel meg a vevő elvárásainak.
- Garanciális javítási igény érvényesítésekor a terméket annak valamennyi tartozékával együtt, lehetőség szerint az eredeti csomagolásban, a rendben kitöltött jótállási jegy eredeti példányával és a vásárlást igazoló bizonylattal (blokk vagy számla) együtt kell átadni.
- Reklamáció, javítási igény esetén a terméket tiszta állapotban, portól és szennyeződésektől mentesen, olyan módon becsomagolva kell átadni, hogy a termék szállítás közben ne sérüljön meg.

- A szerviz nem felelős a termékek szállítás közben történő megsérüléséért.
- A szerviz nem felelős a termékkel együtt beküldött olyan tartozékokkal kapcsolatban, amelyek nem tartoznak a termék alapfelszereléséhez. Kivételt képeznek azok az esetek, amikor a tartozékokat a termékről a tartozék károsodása nélkül nem lehet levenni.
- A garancia kizárólag anyaghibák, gyártási hibák vagy technológiai feldolgozási hibák miatt bekövetkező meghibásodásokra vonatkozik.
- A jelen garancia vállalás nem csökkenti a törvényes jogokat, hanem kiegészíti azokat.
- A garanciális javításokat kizárólag a Madal Bal Kft.-vel szerződéses kapcsolatban álló szerviz jogosult elvégezni.
- A gyártó felelős azért, hogy a termék a teljes garanciális időszakban – a termék használatára vonatkozó utasítások betartása esetén – a műszaki adatokban megadott tulajdonságokkal és paraméterekkel rendelkezzen. A gyártó egyúttal fenntartja a termék kialakításának előzetes figyelmeztetés nélkül történő megváltoztatására vonatkozó jogát.
- A garanciális igényjogosultság az alábbi esetekben megszűnik:
 - a termék használata és karbantartása nem a kezelési útmutatóban megadottak szerint történt;
 - a berendezésen a Madal Bal Kft. előzetes engedélye nélkül bármilyen beavatkozást végeztek, vagy a berendezés javítását olyan szerviz végezte, amely nem áll szerződéses kapcsolatban a Madal Bal Kft.-vel.
 - a terméket nem megfelelő körülmények között vagy nem a rendeltetésének megfelelő célra használták;
 - a termék valamely részegységét nem eredeti részegységre cserélték;
 - a termék meghibásodása vagy túlzott mértékű elhasználódása nem megfelelő karbantartás miatt következett be;
 - a termék meghibásodása vagy sérülése vis major miatt következett be;
 - a meghibásodást külső mechanikai hatás, hőhatás vagy vegyi hatás okozta;
 - a termék meghibásodása nem megfelelő körülmények között történő tárolás vagy nem szakszerű kezelés miatt következett be;
 - a termék meghibásodása (az adott típusra nézve) agresszív környezetet jelentő (például poros vagy nagy nedvességtartalmú) környezetben történő használat miatt következett be;
 - a termék használata a megengedett terhelésszint feletti terheléssel történt;
 - a garancialevelet vagy a termék megvásárlását igazoló bizonylatot (blokk vagy számla) bármilyen módon meghamisították.
- A gyártó nem felelős a termék normál elhasználódásával kapcsolatos, illetve a termék nem rendeltetészerű használata miatt bekövetkező hibáért.
- A garancia nem vonatkozik a berendezés normál használata következtében várhatóan elhasználódó elemekre (például a lakkozásra, szénkefére, stb.).
- A garancia megadása nem érinti a vevők azon jogait, amelyekkel a termékek vásárlásával kapcsolatban külön jogszabályok alapján rendelkeznek.

GARANCIÁLIS IDŐ ALATTI ÉS GARANCIÁLIS IDŐ UTÁNI SZERVIZELÉS

A termékek javítását végző szakszervizek címe, a javítás ügymenetével kapcsolatos információk a www.madalbal.hu weboldalon találhatóak meg, illetve a szakszervizek felsorolása a termék vásárlásának helyén is beszerezhető. Tanácsadással a (1)-297-1277 ügyfélszolgálati telefonszámon állunk ügyfeleink rendelkezésére.

