

**ASUS**<sup>®</sup>

**Řada VZ249  
LCD monitor**

*Průručka pro  
uživatelé*

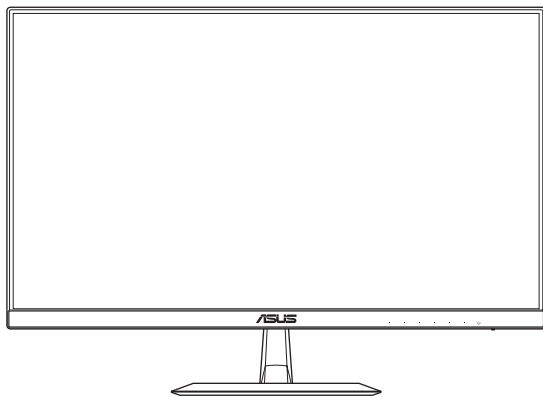

**HDMI**<sup>™</sup>  
HIGH-DEFINITION MULTIMEDIA INTERFACE

**Copyright © 2017 ASUSTeK COMPUTER INC. Všechna práva vyhrazena.**

Bez písemného souhlasu firmy ASUSTeK COMPUTER INC. („ASUS“) nesmí být žádná část této příručky, včetně produktů a softwaru v příručce popsaných reprodukována, přenesena, přepsána, uložena v systému pro ukládání dat, ani přeložena do žádného jazyka v žádné podobě a žádným způsobem, kromě dokumentace uložené kupujícím pro účel zálohování.

Záruka na produkt nebo službu zaniká, pokud: (1) produkt byl opraven, upraven nebo změněn jinak než v souladu s písemným souhlasem ASUS a (2) pokud bylo znečistěno nebo odstraněno.

ASUS POSKYTUJE TUTO PŘÍRUČKU „TAK, JAK JE“, BEZ ZÁRUKY JAKÉHOKOLI DRUHU, AŤ VYSLOVNĚ NEBO VYPLÝVAJÍCÍ, VČETNĚ, ALE NIKOLI JEN, PŘEDPOKLÁDANÝCH ZÁRUK NEBO PODMÍNEK PRODEJNOSTI A VHODNOSTI PRO URČITÝ ÚČEL. V ŽÁDNÉM PŘÍPADĚ NEBUDE FIRMA ASUS, JEJÍ ŘEDITELÉ, VEDOUcí PRACOVNÍCI, ZAMĚŠTNANCI ANI ZÁSTUPCI ODPOVÍDAT ZA ŽÁDNÉ NEPŘÍMÉ, ZVLÁŠTNÍ, NAHODILÉ NEBO NÁSLEDNÉ ŠKODY (VČETNĚ ZA ZTRÁTU ZISKŮ, ZTRÁTU PODNIKATELSKÉ PŘÍLEŽITOSTI, ZTRÁTU POUŽITELNOSTI ČI ZTRÁTU DAT, PŘERUŠENÍ PODNIKÁNÍ A PODOBNÉ), I KDYŽ BYLA FIRMA ASUS UPOZORNĚNA NA MOŽNOST TAKOVÝCH ŠKOD ZPŮSOBENÝCH JÁKOUKOLIV VADOU V TĚTO PŘÍRUČCE NEBO VE VÝROBKU.

SPECIFIKACE A INFORMACE OBSAŽENÉ V TĚTO PŘÍRUČCE JSOU POSKYTNUTY JEN PRO INFORMACI. MOHOU SE KDYKOLIV ZMĚNIT BEZ PŘEDCHOZÍHO UPOZORNĚNÍ, A NEMĚLY BY BÝT POVAŽOVÁNY ZA ZÁVAZEK FIRMY ASUS. ASUS NEODPOVÍDÁ ZA ŽÁDNÉ CHYBY A NEPŘESNOSTI, KTERÉ SE MOHOU OBJEVIT V TĚTO PŘÍRUČCE, VČETNĚ VÝROBKŮ A SOFTWARU V PŘÍRUČCE POPSANÝCH.

Výrobky a názvy firem v této příručce mohou, ale nemusí být obchodními známkami nebo copyrighty příslušných firem, a používají se zde pouze pro identifikaci a objasnění a ve prospěch jejich majitelů, bez záměru poškodit cizí práva.

# Obsah

Notices .....	iv
Bezpečnostní informace .....	v
Péče & čištění .....	vi
Služby zpětného odběru .....	vii
1.1 Vítejte!.....	1-1
1.2 Obsah balení.....	1-1
1.3 Montáž základny monitoru .....	1-2
1.4 Připojení kabelů .....	1-3
1.4.1 Zadní část LCD monitoru .....	1-3
1.5 Představení monitoru .....	1-4
1.5.1 Použití ovládacích tlačítek .....	1-4
1.5.2 Funkce QuickFit .....	1-6
2.1 Nastavení monitoru.....	2-1
3.1 Nabídka OSD (On-Screen Display) .....	3-1
3.1.1 Změna konfigurace .....	3-1
3.1.2 Představení funkcí OSD .....	3-2
3.2 Specifikace .....	3-16
3.3 Řešení problémů (Často kladené dotazy).....	3-17
3.4 Seznam podporovaných časování .....	3-18

# Notices

## Federal Communications Commission Statement

This device complies with Part 15 of the FCC Rules. Operation is subject to the following two conditions:

- This device may not cause harmful interference, and
- This device must accept any interference received including interference that may cause undesired operation.

This equipment has been tested and found to comply with the limits for a Class B digital device, pursuant to Part 15 of the FCC Rules. These limits are designed to provide reasonable protection against harmful interference in a residential installation. This equipment generates, uses and can radiate radio frequency energy and, if not installed and used in accordance with manufacturer's instructions, may cause harmful interference to radio communications. However, there is no guarantee that interference will not occur in a particular installation. If this equipment does cause harmful interference to radio or television reception, which can be determined by turning the equipment off and on, the user is encouraged to try to correct the interference by one or more of the following measures:

- Reorient or relocate the receiving antenna.
- Increase the separation between the equipment and receiver.
- Connect the equipment to an outlet on a circuit different from that to which the receiver is connected.
- Consult the dealer or an experienced radio/TV technician for help.

This product implements power management functionality. In case of no signal input after 10 seconds, the product automatically goes to sleep/standby mode.



As an Energy Star<sup>®</sup> Partner, our company has determined that this product meets the Energy Star<sup>®</sup> guidelines for energy efficiency.

## Canadian Department of Communications Statement

This digital apparatus does not exceed the Class B limits for radio noise emissions from digital apparatus set out in the Radio Interference Regulations of the Canadian Department of Communications.

This class B digital apparatus complies with Canadian ICES-003.

## AEEE Yönetmeliine Uygundur

## Bezpečnostní informace

- Před nastavením monitoru si pečlivě přečtěte veškerou dokumentaci, která je součástí balení.
- Abyste zabránili požáru nebo úrazu elektrickým proudem, nevystavujte přístroj dešti nebo vlhkosti.
- Nikdy se nepokoušejte otevřít skříň monitoru. Vysoké napětí uvnitř monitoru může mít za následek vážné zranění.
- Pokud je napájecí zdroj porouchaný, nepokoušejte se jej opravovat. Kontaktujte kvalifikovaného servisního technika nebo prodejce.
- Před použitím produktu zkontrolujte, zda jsou všechny kabely správně připojeny a zda napájecí kabely nejsou poškozeny. Pokud odhalíte jakékoli poškození, ihned se obraťte na prodejce.
- Sloty a otvory na zadní nebo horní části skříně jsou určeny k ventilaci. Tyto sloty neblokujte. Tento produkt nikdy neumísťujte do blízkosti nebo nad zdroj tepla, pokud není zajištěno dostatečné větrání.
- Monitor by měl být provozován pouze z typu zdroje napájení uvedeného na štítku. Pokud si nejste typem napájení jisti, obraťte se na prodejce nebo na místního dodavatele elektrické energie.
- Používejte vhodnou zástrčku, která je v souladu s místní normou napájení.
- Nepřetěžujte zásuvky a prodlužovací šňůry. Přetížení může mít za následek požár nebo úraz elektrickým proudem.
- Vyhněte se prachu, vlhkosti a teplotním extrémům. Neumisťujte monitor na místa, která mohou navlhnout. Umísťte monitor na stabilní povrch.
- Jednotku odpojte během bouřky nebo pokud ji nebudete dlouhou dobu používat. Ochráňte tak monitor před poškozením v důsledku přepětí.
- Do slotů ve skříně monitoru nestrkejte žádné předměty ani do nich nelijte žádnou tekutinu.
- Pro zajištění uspokojivého provozu monitor používejte pouze s UL počítači, které jsou vybaveny příslušně zkonfigurovanými zásuvkami označenými mezi 100-240 V AC.
- Zásuvka se musí instalovat do blízkosti zařízení a musí být snadno přístupná.
- Pokud narazíte na technické problémy s monitorem, obraťte se na kvalifikovaného servisního technika nebo prodejce.
- Tento produkt může obsahovat chemické látky, o nichž je ve státě Kalifornie známo, že způsobují rakovinu a vrozené vady či jiné reprodukční vady. Po manipulaci si pečlivě umyjte ruce.

## Péče & čištění

- Před zvednutím nebo přemístěním monitoru je lepší odpojit kabely a napájecí kabel. Při umísťování monitoru dodržujte správné techniky zvedání. Při zvedání či přenášení monitoru uchopte okraje monitoru. Displej nezvedejte za podstavec ani za napájecí kabel.
- Čištění. Monitor vypněte a odpojte napájecí kabel. Monitor čistěte netřepivým, neabrazivním hadříkem. Silné skvrny můžete odstranit hadříkem navlhčeným jemným čisticím prostředkem.
- Vyhněte se čisticím prostředkům obsahujícím alkohol či aceton. Použijte čisticí prostředek určený k použití na LCD. Čisticí prostředek nikdy nespřejujte přímo na obrazovku, protože by mohl vniknout do monitoru a způsobit úraz elektrickým proudem.

### Následující příznaky jsou u monitoru normální:

- Obrazovka může při prvním použití blikat vzhledem k povaze fluorescenčního světla. Vypněte a znovu zapněte vypínač a ujistěte se, že obrazovka již neblíká.
- Jas různých míst obrazovky se může mírně lišit podle vámi používaného rozložení pracovní plochy.
- V případě zobrazení stejného obrazu po dobu několika hodin může po přepnutí obrazu na obrazovce zůstat paobraz předchozí obrazovky. Obrazovka se pomalu obnoví nebo můžete vypínač vypnout na několik hodin.
- Pokud je obrazovka černá nebo bliká, nebo vůbec nefunguje, ohledně opravy se obraťte na prodejce či servisní středisko. Obrazovku sami neopravujte!

### Konvence použité v této příručce



**VAROVÁNÍ:** Informace pro předcházení úrazům při provádění úkolu.



**UPOZORNĚNÍ:** Informace pro předcházení poškození součástí při provádění úkolu.



**DŮLEŽITÉ:** Pokyny, které **MUSÍTE** respektovat při provádění úkolu.



**POZNÁMKA:** Tipy a další informace, které se hodí při provádění úkolu.

## **Kde najdete více informací**

Další informace o produktu a aktualizacích softwaru můžete čerpat z níže uvedených zdrojů.

### **1. Weby ASUS**

Weby ASUS nabízejí aktualizované informace o hardwarových a softwarových produktech ASUS. Podrobnější informace na <http://www.asus.com>

### **2. Volitelná dokumentace**

Balení s vaším produktem může obsahovat volitelnou dokumentaci od vašeho prodejce. Tyto dokumenty nejsou součástí standardního balení.

## **Služby zpětného odběru**

Programy pro recyklaci a zpětný odběr použitých produktů společnosti ASUS vycházejí z našeho závazku dodržování nejvyšších standardů pro ochranu našeho životního prostředí. Věříme, že poskytováním těchto řešení našim zákazníkům umožníme odpovědně recyklovat naše produkty, baterie a další součásti a také obalové materiály.

Pro podrobné informace o recyklaci v různých regionech prosím přejděte na <http://csr.asus.com/english/Takeback.htm>.

## 1.1 Vítejte!

Děkujeme za zakoupení LCD monitoru ASUS®!

Nejnovější širokoúhlý LCD monitor od firmy ASUS poskytuje ostřejší, širší a jasnější obraz a také řadu funkcí, které zlepšují váš zážitek ze sledování.

S těmito funkcemi si můžete užívat pohodlí a příjemný vizuální zážitek, který vám tento monitor přináší!

## 1.2 Obsah balení

Zkontrolujte, zda balení obsahuje následující položky:

- ✓ LCD monitor
- ✓ Základna monitoru
- ✓ Příručka pro rychlé spuštění
- ✓ Záruční list
- ✓ Adaptér
- ✓ Napájecí kabel (volitelný)
- ✓ Kabel VGA
- ✓ Kabel DVI (volitelný)
- ✓ Kabel HDMI (volitelný)
- ✓ Audio kabel (volitelný)
- ✓ Kabel DP (volitelný)



- Pokud některá z výše uvedených položek chybí nebo je poškozená, ihned kontaktujte prodejce.



### UPOZORNĚNÍ

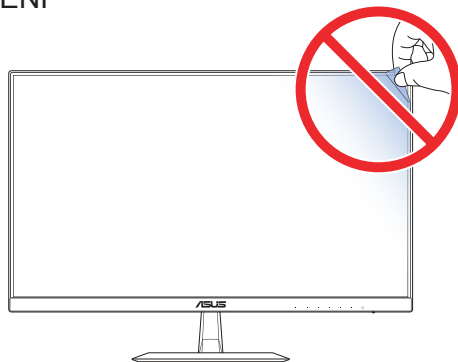



## 1.3 Montáž základny monitoru

1. Položte přední část monitoru lícem dolů na stůl.
2. Připevněte základnu k ramenu.
3. Zajistěte základnu otočením šroubu ve směru hodinových ručiček. Poté monitor nastavte do úhlu, který je pro vás nejpohodlnější.



- Doporučujeme pokrýt povrch stolu jemným hadříkem, abyste zabránili poškození monitoru.

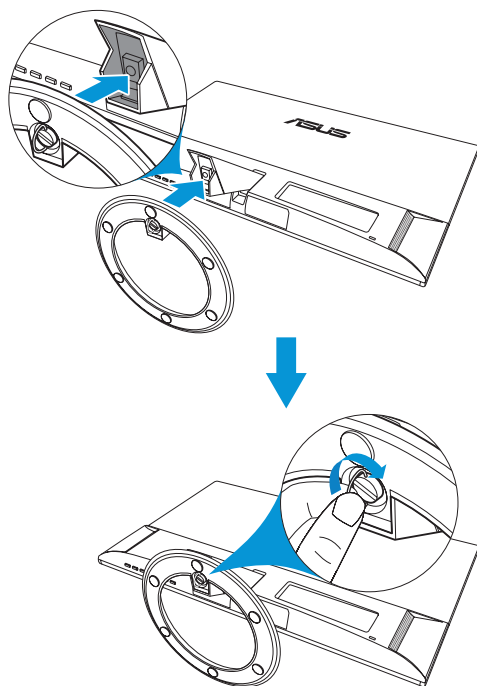

## 1.4 Připojení kabelů

### 1.4.1 Zadní část LCD monitoru

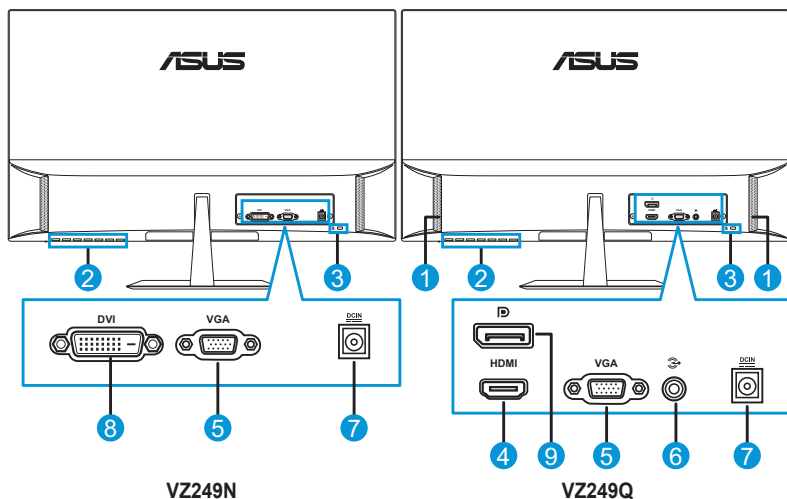
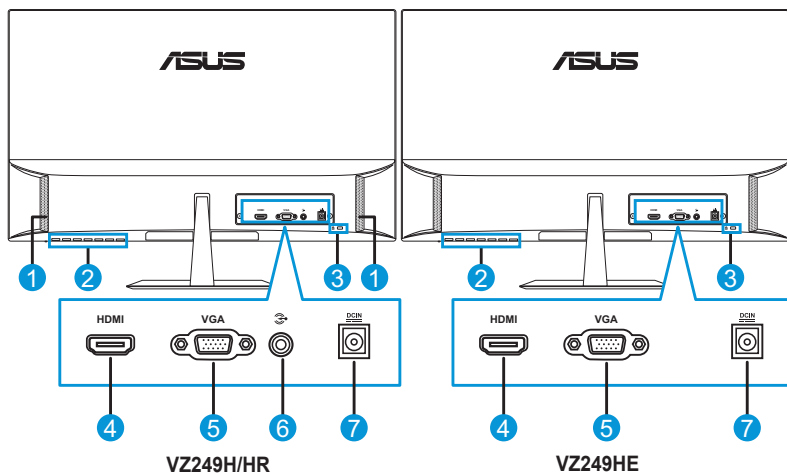

- |                      |                             |
|----------------------|-----------------------------|
| 1. Reproduktory      | 6. Konektor audio vstupu    |
| 2. Ovládací tlačítka | 7. Port vstupu pro napájení |
| 3. Zámek Kensington  | 8. Port DVI                 |
| 4. HDMI port         | 9. DisplayPort              |
| 5. Port VGA          |                             |



## 1.5 Představení monitoru

### 1.5.1 Použití ovládacích tlačítek

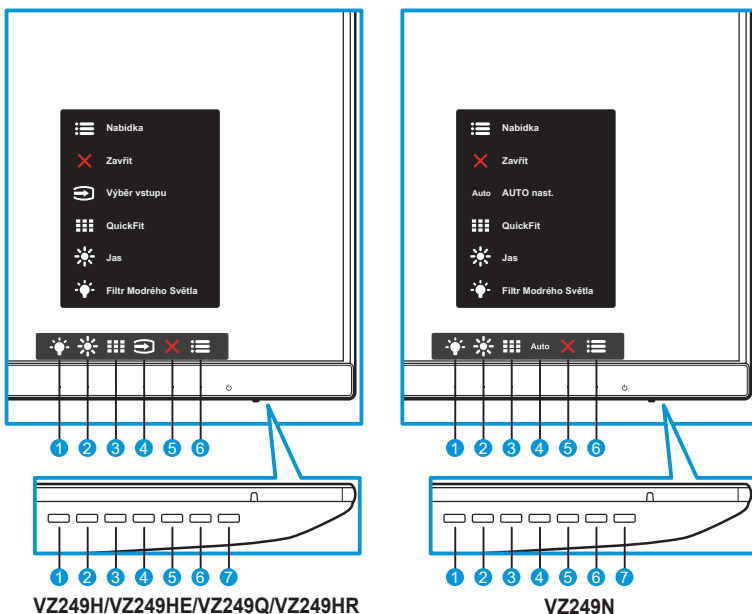
Nastavte obraz pomocí ovládacích tlačítek na spodní části monitoru. K aktivaci stránky se seznamem kláves stiskněte klávesu 1-6.



1. Klávesa Zástupce2:
  - Toto je klávesová zkratka. Ve výchozím nastavení je **Filtr Modrého Světla**.
2. Klávesa Zástupce1:
  - Toto je klávesová zkratka. Ve výchozím nastavení je **Jas**.
3. Tlačítko QuickFit:
  - Toto je klávesová zkratka k aktivaci funkce **QuickFit** určené pro zarovnání.
  - Funkce **QuickFit** obsahuje několik možností běžného obrazce mřížky, formátu papíru a formátu fotografie. Viz strana 1-6 pro podrobnosti.
4. Tlačítko vstupu (dostupné pouze u modelů VZ249H/VZ249HE/VZ249Q): Slouží pro přepínání zdroje vstupu.  
**Auto** Tlačítko AUTO nast. (dostupné pouze u modelu VZ249N): Slouží pro automatické provedení AUTO nast. (dostupné pouze pro vstup VGA).

5.  Tlačítko Zavřít:
  - Slouží k zavření nabídky OSD.
6.  Tlačítko Nabídka:
  - Slouží k otevření nabídky OSD.
7.  Spínací tlačítko/Indikátor napájení:
  - Stisknutím tohoto tlačítka zapnete nebo vypnete monitor.
  - Barevná signalizace indikátoru napájení je popsána v tabulce níže.

Stav	Popis
Bílá	ZAP
Oranžová	Pohotovostní režim
VYP	VYP

## 1.5.2 Funkce QuickFit

Funkce QuickFit obsahuje tři obrazce: (1) Mřížka (2) Formát papíru (3) Formát fotografie.

1. Obrazec mřížky: Umožňuje grafikům i běžným uživatelům organizaci obsahu a rozložení na jedné stránce a dosažení konzistentního vzhledu a dojmu.



2. Formát papíru Umožňuje uživatelům zobrazit dokumenty ve skutečné velikosti na obrazovce.

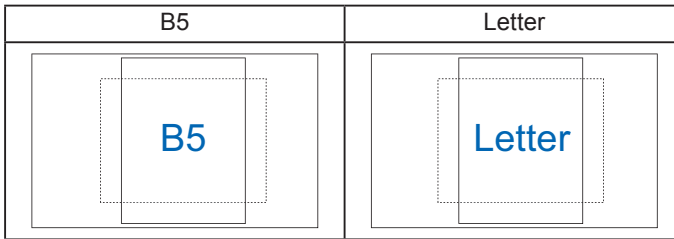

3. Formát fotografie: Poskytuje fotografům a dalším uživatelům možnost přesného zobrazení a úpravy fotografie na obrazovce ve skutečné velikosti.

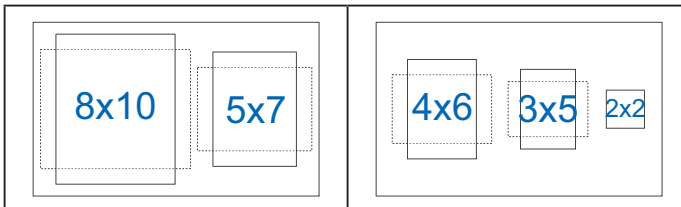

## 2.1 Nastavení monitoru

- Pro optimální zobrazení doporučujeme podívat se na celou plochu monitoru a poté monitor nastavit do úhlu, který vám vyhovuje nejvíc.
- Při změně sklonu držte podstavec, aby monitor nespádl.
- Sklon monitoru můžete nastavit od  $-5^\circ$  do  $+22^\circ$ .

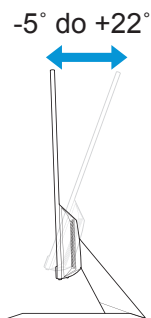

- 
- Je normální, když se monitor při nastavení úhlu zobrazení mírně třese.
-

## 3.1 Nabídka OSD (On-Screen Display)

### 3.1.1 Změna konfigurace

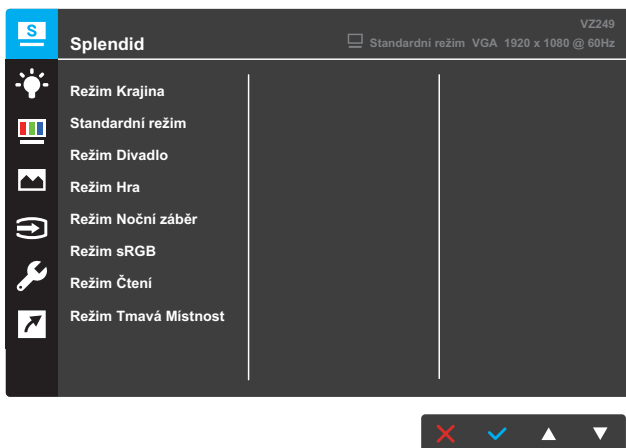

1. Stisknutím tlačítka **Nabídka** aktivujete nabídku OSD.
2. Pro přepínání mezi položkami v Nabídce stiskněte tlačítka ▼ a ▲ . Při pohybu z jedné ikony na druhou se název možnosti zvýrazní.
3. Pro výběr zvýrazněné položky v nabídce stiskněte tlačítko ✓ .
4. Pro výběr požadovaného parametru stiskněte tlačítka ▼ a ▲ .
5. Stiskněte tlačítko ✓ pro použití posuvníku a poté použijte tlačítka ▼ a ▲ podle indikátorů v nabídce pro provedení vašich změn.
6. Pro návrat do předchozí nabídky vyberte ↶ nebo ✓ pro přijetí a návrat předchozí nabídky.

## 3.1.2 Představení funkcí OSD

### 1. Splendid

Tato funkce obsahuje osm dílčích funkcí, které můžete vybrat dle vaší preference. Každý režim má volbu Obnovit, která vám umožňuje zachovat vaše nastavení nebo návrat do přednastaveného režimu.

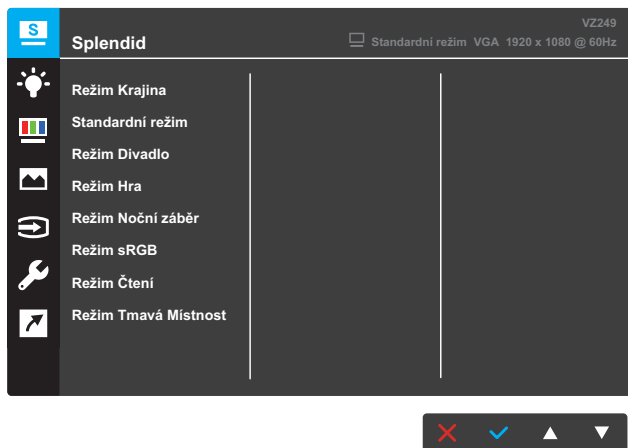

- **Režim Krajina:** Toto je nejlepší volba pro fotografie krajiny s technologií SPLENDID™ Video Intelligence Technology.
- **Standardní režim:** Toto je nejlepší volba pro úpravy dokumentů s technologií SPLENDID™ Video Intelligence Technology.
- **Režim Divadlo:** Toto je nejlepší volba pro sledování filmů s technologií SPLENDID™ Video Intelligence Technology.
- **Režim Hra:** Toto je nejlepší volba pro hraní her s technologií SPLENDID™ Video Intelligence Technology.
- **Režim Noční záběr:** Toto je nejlepší volba pro hraní temných her v noci nebo sledování filmů s temnými scénami s technologií SPLENDID™ Video Intelligence Technology.
- **Režim sRGB:** Toto je nejlepší volba pro prohlížení fotografií a PC grafiky.
- **Režim Čtení:** Toto je nejlepší volba pro čtení knih s technologií SPLENDID™ Video Intelligence Technology.
- **Režim Tmavá Místnost:** Toto je nejlepší volba pro prostředí se slabým okolním osvětlením s technologií SPLENDID™ Video Intelligence Technology.





- Ve Standardním režimu nelze konfigurovat funkci Sytost, Pleťový tón, Ostrost a ASCR.
- V režimu sRGB nelze konfigurovat funkci Sytost, Teplota barev, Pleťový tón, Ostrost, Jas, Kontrast a ASCR.
- V režimu Čtení nelze konfigurovat funkci Sytost, Pleťový tón, ASCR, Kontrast a Teplota barev.

## 2. Filtr Modrého Světla

Pomocí tohoto filtru snížíte energetickou úroveň modrého světla z LED podsvícení.

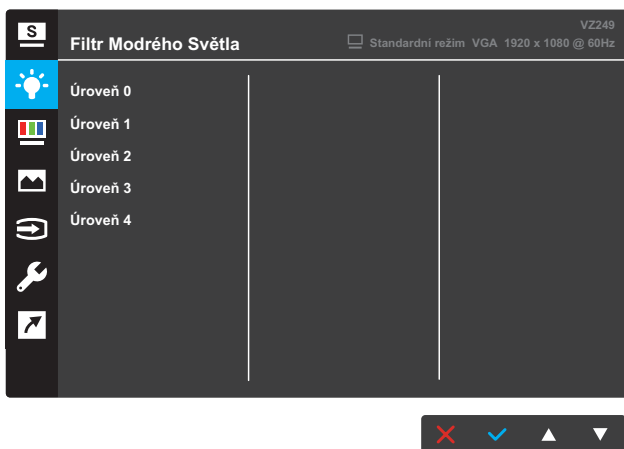

- **Úroveň 0:** Beze změny.
- **Úroveň 1~4:** Čím vyšší úroveň, tím víc se sníží úroveň modrého světla.



- Při aktivovaném Filtru Modrého Světla se výchozí nastavení Standardního režimu automaticky importuje.
- Funkci Jas lze mezi úrovně 1 až 3 konfigurovat.
- Úroveň 4 je optimalizované nastavení. Splňuje certifikaci TUV pro nízké modré světlo. Funkci Jas nelze konfigurovat.
- Pro zmírnění únavy očí po každých dvou hodinách strávených před obrazovkou ulevte očím na patnáct minut. Časté mrkání a oční cvičení vám pomůže udržovat v očích vlhkost a zabránit jejich vysychání. Obrazovku počítače byste měli mít ve vzdálenosti 20 až 28 palců (50-70 cm).

### 3. Barva

Pomocí této funkce vyberete požadovanou barvu obrazu.

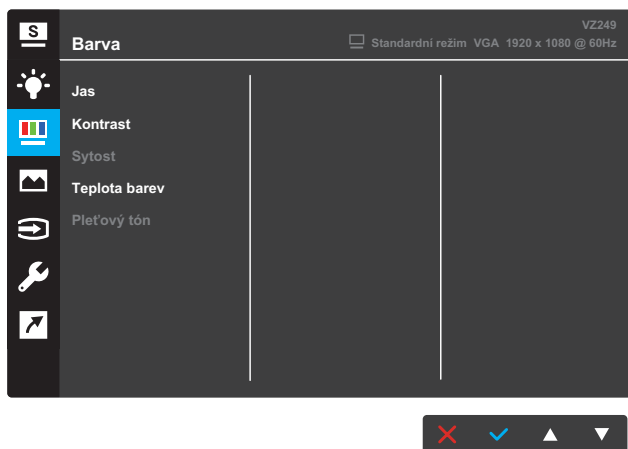

- **Jas:** Slouží k úpravě úrovně jasu. Rozsah nastavení je 0 až 100.
- **Kontrast:** Slouží k úpravě úrovně kontrastu. Rozsah nastavení je 0 až 100.
- **Sytost:** Slouží k úpravě úrovně sytosti. Rozsah nastavení je 0 až 100.
- **Teplota barev:** Slouží k výběru požadované teploty barev. Dostupné možnosti: **Studené, Normální, Teplé a Uživatelský režim.**



- V Uživatelském režimu lze barvy Č (červená), Z (zelená) a M (modrá) konfigurovat; rozsah nastavení je 0 ~ 100.

- **Pleťový tón:** Vyberte požadovaný pleťový tón. Dostupné možnosti: **Do červena, Přirozený a Do žluta.**

#### 4. Obraz

Z této hlavní funkce můžete upravovat Ostrost, Trace Free, Nastavení poměru stran, VividPixel, ASCR, Adaptive-Sync (dostupné pouze u modelu VZ249Q), Pozici, Zaostření a AUTO nast.

VZ249H/VZ249HE/VZ249N/VZ249HR

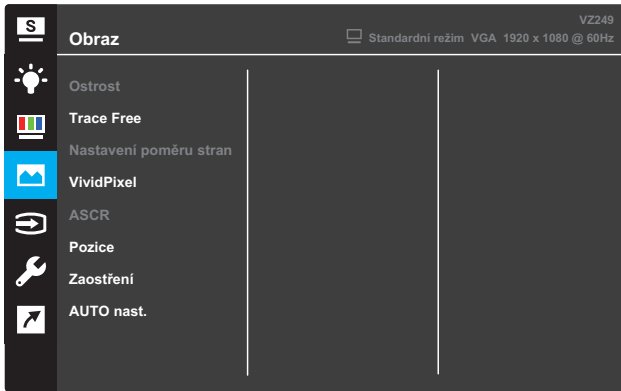

VZ249Q

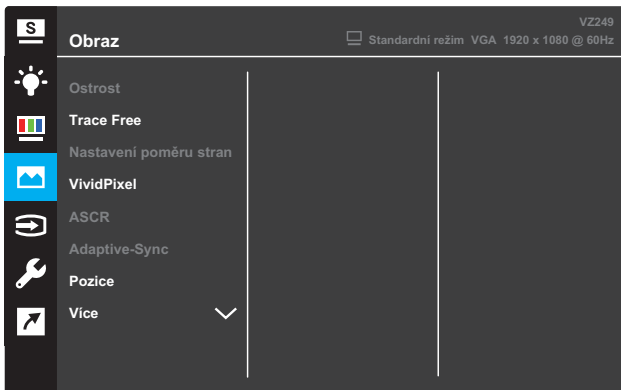

(Strana 1/2)

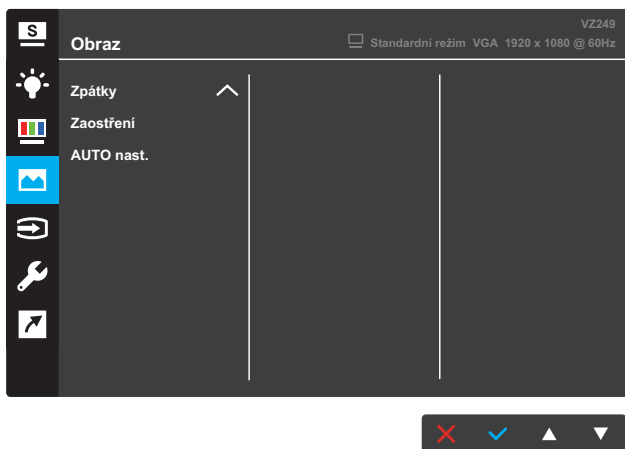

(Strana 2/2)

- **Ostrost:** Slouží k úpravě ostrosti obrazu. Rozsah nastavení je 0 až 100.
- **Trace Free:** Slouží k urychlení doby odezvy pomocí technologie Over Drive. Rozsah nastavení je 0 pomalejší až 100 rychlejší.
- **Nastavení poměru stran:** Slouží k nastavení poměru stran na “Celá”, “4:3” či “OverScan”.



- 4:3 je k dispozici, pouze pokud je zdroj vstupu ve formátu 4:3.
- OverScan je dostupný pouze pro vstup HDMI.

- **VividPixel:** Exkluzivní technologie ASUS, která přináší realistický obraz pro dokonalé potěšení zaměřené na detail. Rozsah nastavení je 0 až 100.
- **ASCR:** Pro zapnutí či vypnutí funkce poměru dynamického kontrastu zvolte **ON** či **OFF**.
- **Adaptive-Sync** (dostupné pouze u modelu VZ249Q): Pro zapnutí či vypnutí rozsahu obnovovací frekvence z 40Hz na 60Hz prostřednictvím streamu DisplayPort 1.2 zvolte **ON** či **OFF**.
- **Pozice:** Slouží k nastavení horizontální pozice (H-pozice) a vertikální pozice (V-pozice) obrazu. Nastavení je v rozsahu od 0 do 100 (dostupné pouze pro vstup VGA).
- **Více** (dostupné pouze u modelu VZ249Q): Vráťte se na další stránku Nastavení obrazu.
- **Zpátky** (dostupné pouze u modelu VZ249Q): Vráťte se na předchozí stránku Nastavení obrazu.
- **Zaostření:** Slouží pro samostatné snížení šumu horizontálních čar a vertikálních čar obrazu pomocí nastavení (Fáze) a (Frekvence). Nastavení je v rozsahu od 0 do 100 (dostupné pouze pro vstup VGA).
- **AUTO nast.:** Slouží pro automatické provedení AUTO nast. (dostupné pouze pro vstup VGA).

## 5. Volba vstupu

Vyberte zdroj vstupu.

VZ249H/VZ249HE/VZ249HR

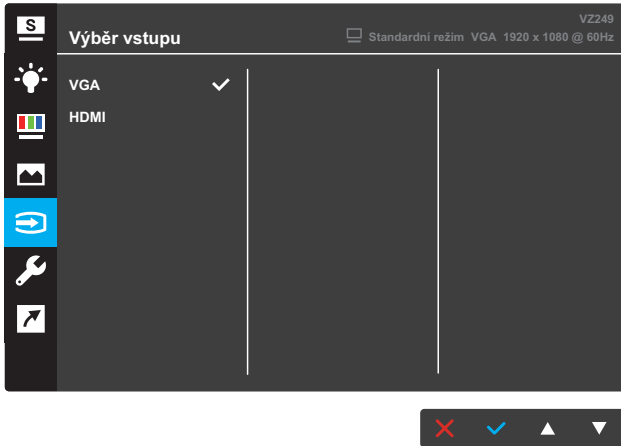

VZ249N

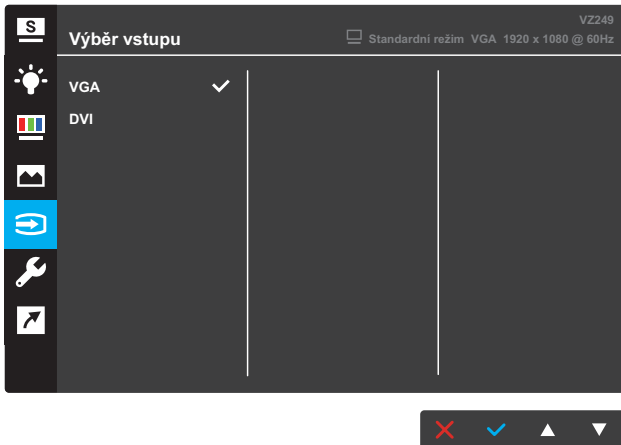

## VZ249Q

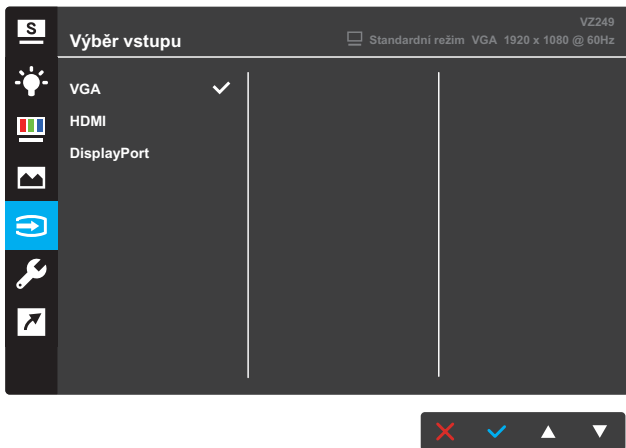

## 6. Nastavení systému

Nastavte konfiguraci systému.

VZ249H/VZ249HR

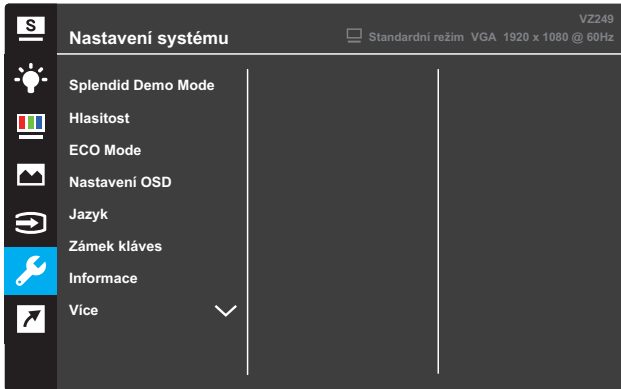

(Strana 1/2)



(Strana 2/2)

## VZ249N/VZ249HE

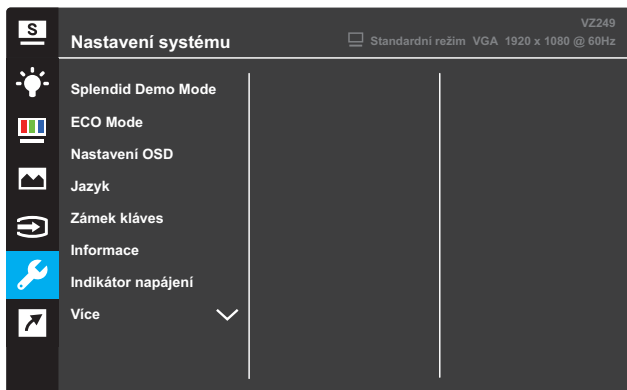

(Strana 1/2)

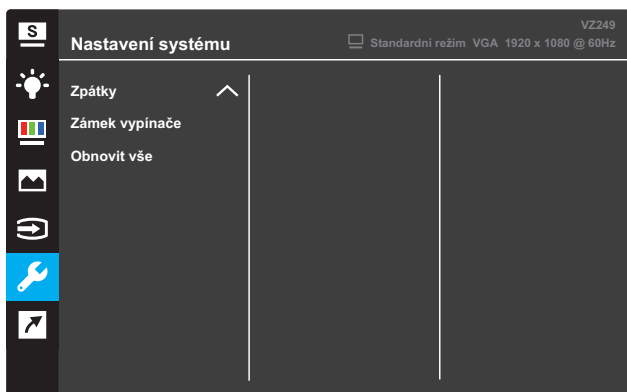

(Strana 2/2)



## VZ249Q

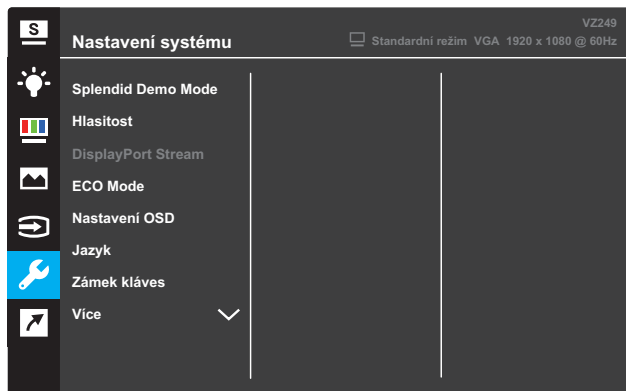

(Strana 1/2)



(Strana 2/2)

- **Splendid Demo Mode:** Aktivujete demo režim pro funkci Splendid.
- **Hlasitost** (dostupné pouze u modelu VZ249H/VZ249Q): Slouží k nastavení úrovně hlasitosti.
- **DisplayPort Stream** (dostupné pouze u modelu VZ249Q): Vyberte DP 1.1 nebo DP 1.2.
- **ECO Mode:** Aktivujte úsporný režim pro úsporu energie.
- **Nastavení OSD:** Nastavte **Časový interval OSD**, **DDC/Cla** a **Průhlednost** obrazovky OSD.

- **Jazyk:** Vyberte jazyk OSD.
- **Zámek kláves:** Stisknutím druhého tlačítka vpravo po dobu minimálně pět sekund aktivujete funkci zámku kláves.
- **Informace:** Zobrazíte informace o monitoru.
- **Více:** Vráťte další stránku Nastavení systému.
- **Zpátky:** Vráťte předchozí stránku Nastavení systému.
- **Indikátor napájení:** Zapnete/vypnete LED indikátor napájení.
- **Zámek vypínače:** Vypnete/zapnete vypínač.
- **Obnovit vše:** Volbou **ANO** obnovíte nastavení do výchozího továrního režimu.

## 7. Zástupce

Přiřadíte specifickou funkci dvěma klávesám zástupců.

VZ249H/VZ249Q/VZ249HR

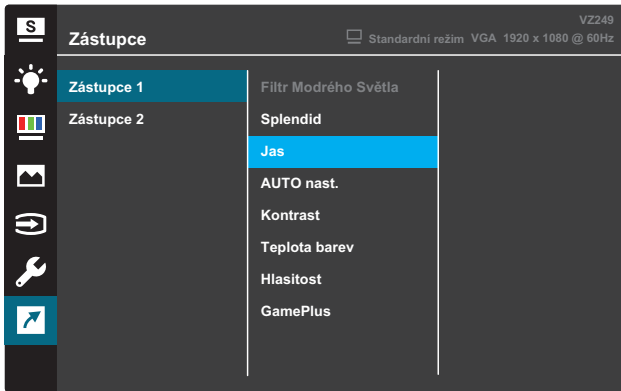

(Zástupce 1)

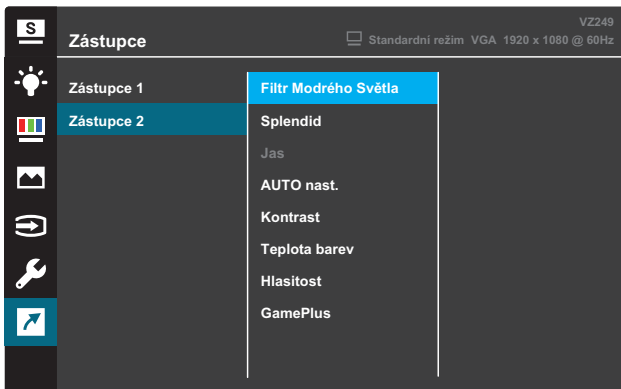

(Zástupce 2)

## VZ249N/VZ249HE

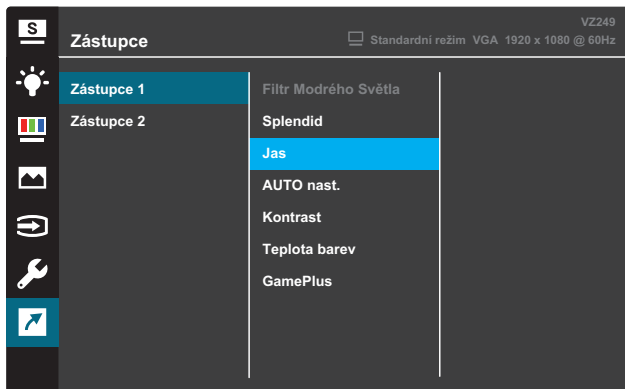

(Zástupce 1)

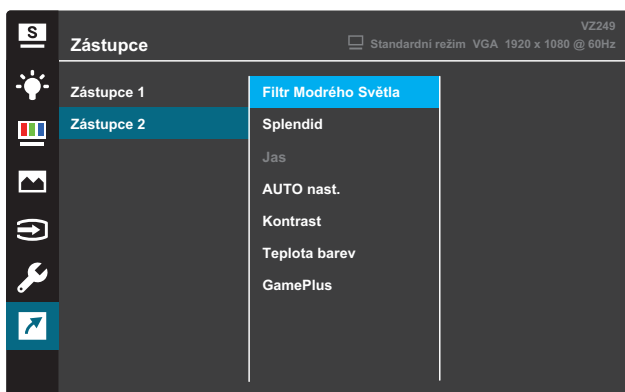

(Zástupce 2)



- **Zástupce 1:** Přiřadíte funkci klávese Zástupce1. Dostupné možnosti: **Filtr Modrého Světla**, **Splendid**, **Jas**, **AUTO nast.**, **Kontrast**, **Teplota barev**, **Hlasitost** (dostupné pouze u modelů VZ249H/VZ249Q) a **GamePlus**. Ve výchozím nastavení je **Jas**.
- **Zástupce 2:** Přiřadíte funkci klávese Zástupce2. Dostupné možnosti: **Filtr Modrého Světla**, **Splendid**, **Jas**, **AUTO nast.**, **Kontrast**, **Teplota barev**, **Hlasitost** (dostupné pouze u modelů VZ249H/VZ249Q) a **GamePlus**. Ve výchozím nastavení je **Filtr Modrého Světla**.

### 3.1.2.1 Funkce GamePlus

Funkce GamePlus poskytuje sadu nástrojů a vytváří lepší herní prostředí pro uživatele při hraní různých typů her. Pokrytí Vlasového kříže se čtyřmi různými možnostmi vlasového kříže vám umožní výběr možnosti, která nejlépe vyhovuje hře, kterou hraje. Časovač na obrazovce lze umístit do levé části displeje, abyste mohli sledovat uplynulou dobu hraní. Díky počítadlu FPS (snímky za sekundu) máte přehled o tom, jak hladce hra probíhá (dostupné pouze u modelu VZ249Q).

Aktivace GamePlus:

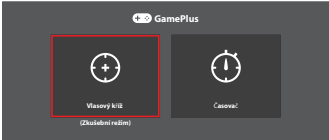
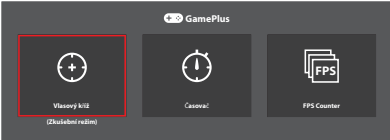
1. Stisknutím tlačítka **Nabídka** aktivujete nabídku OSD.
2. Stisknutím tlačítka **▼** či **▲** vyberte **Zástupce**. Poté stiskněte tlačítko **✓** pro vstup do nabídky **Zástupce**.
3. Stisknutím tlačítka **▼** či **▲** vyberete **Zástupce 1** či **Zástupce 2**.
4. Stisknutím tlačítka **✓** vstoupíte do podnabídky **Zástupce 1** či **Zástupce 2**.
5. Stisknutím tlačítka **▼** či **▲** vyberete **GamePlus**. Poté stiskněte tlačítko **✓** pro potvrzení podnabídky **GamePlus**.
6. Stisknutím tlačítka **▼** či **▲** vyberete **Vlasový kříž**, **Časovač** či **Počítadlo FPS** (dostupné pouze u modelu VZ249Q). Poté stiskněte tlačítko **✓** pro potvrzení výběru.
7. Opakovaným stiskem tlačítka **↵** opustíte nabídku OSD.
8. Pro aktivaci hlavní nabídky GamePlus stiskněte přiřazenou **Klávesu Zástupce1** či **Klávesu Zástupce2**.

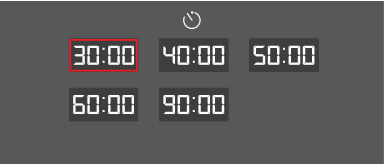
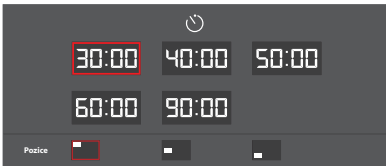
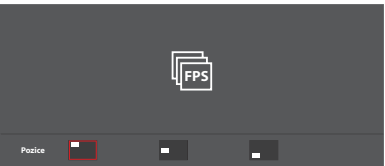
Hlavní nabídka GamePlus	
	
GamePlus - Vlasový kříž	GamePlus - Časovač
	
GamePlus - Časovač - Pozice	GamePlus - FPS - Pozice (dostupné pouze u modelu VZ249Q)
	

## 3.2 Specifikace

Model	VZ249H/HR	VZ249HE	VZ249N	VZ249Q	
Rozměry panelu	Úhlopříčka 23,8 palců (Oblast aktivního zobrazení: 527,04 (H) x 296,46 (V) mm)				
Maximální rozlišení	1920 x 1080				
Jas (typ.)	250 cd/m <sup>2</sup>				
Kontrastní poměr (typ.)	1000:1				
Pozorovací úhel (CR≤10)	178°(V); 178°(H)				
Zobrazované barvy	16,7 mil. barev (6 bitů + Pokročilé-FRC)				
Doba odezvy	5 ms (GTGσ)				
Konektory	Vstupy:	VGA x 1, HDMI x 1	VGA x 1, HDMI x 1	VGA x 1, DVI x 1	VGA x 1, HDMI x 1, DP x 1
	Audio vstup:	Ano	Neuvedeno	Neuvedeno	Ano
Reproduktor zvuku	Výstup reproduktoru:	1,5 W x 2	Neuvedeno	Neuvedeno	1,5 W x 2
Spotřeba energie**	25 W (max.) v obrazci testovací linie se zvukem	22 W (max.) v obrazci testovací linie se zvukem	21W (max.) v obrazci testovací linie bez zvuku	25 W (max.) v obrazci testovací linie se zvukem	
Spotřeba v pohotovostním režimu	< 0,5 W při AC 110 V~ AC 220 V				
Spotřeba v režimu vypnutí	< 0,5 W při AC 110 V~ AC 220 V				
Fyz. rozměry (včetně podstavce) (VxŠxH)	391 x 540 x 211 mm				
Rozměry balení (VxŠxH)	505 x 607 x 128±5 mm				
Čistá hmotnost (včetně podstavce)	2,90 ± 1,0 kg				
Celková hmotnost (odhad)	4,40 ± 1,0 kg				
Radiofrekvenční jmenovité napětí	Delta: ADP-40KD BB, 19 V dc 2,1 A, AC 100~240 V při 50/60 Hz Delta: ADP-33W A/B/C, 19 V dc 1,75 A, AC 100~240 V při 50/60 Hz (VZ249HE/HR) Lite-on: PA1330-39 AE/AC/AU, 19 V dc 1,75 A, AC 100~240 V při 50/60 Hz (VZ249HE/HR)				
Teplota	Provozní teplota: 0 ~ 40°C Skladovací teplota: -30 ~ 65°C				
Příslušenství	Adaptér, Napájecí kabel (volitelný), Kabel VGA, Stručná příručka, Záruční karta, Kabel DVI (volitelný), Kabel HDMI (volitelný), Audio kabel (volitelný), Kabel DP (volitelný)				
Dodržování předpisů a norem	UkrSEPRO, CE, CB, BSMI, FCC, CCC, VCCI, RCM(C-tick), UL/cUL, MSIP(KCC), Energy Star 7.0, HDMI, DP, Windows Vista & 7/8/10 WHQL, China Energy Label, E-Standby, KC, GEMS, RoHS(China RoHS, J-Moss), WEEE, ErP( Energy Saving Only), CU				

\*Změny technických údajů bez předchozího upozornění vyhrazeny.

\*\* měření jasu obrazovky 200 nitů bez připojení zvuku/USB/čtečky karet.

### 3.3 Řešení problémů (Často kladené dotazy)

Problém	Možné řešení
LED indikátor napájení není v pozici ON	<ul style="list-style-type: none"><li>• Stiskem tlačítka  ověřte, zda je monitor zapnutý.</li><li>• Zkontrolujte, zda je adaptér a napájecí kabel řádně připojen k monitoru a do elektrické zásuvky.</li><li>• Zkontrolujte funkci <b>Indikátoru napájení</b> v nabídce OSD. Stisknutím volby „ON“ zapnete LED napájení.</li></ul>
LED kontrolka svítí oranžově a nezobrazuje se obraz	<ul style="list-style-type: none"><li>• Zkontrolujte, zda je monitor a počítač zapnutý.</li><li>• Ujistěte se, že signálový kabel je řádně připojen k monitoru a k počítači.</li><li>• Zkontrolujte signálový kabel a ujistěte se, že kolíky nejsou ohnuté.</li><li>• Připojte počítač k dalšímu dostupnému monitoru a zkontrolujte, zda počítač řádně funguje.</li></ul>
Obraz je příliš světlý či tmavý	<ul style="list-style-type: none"><li>• Upravte nastavení <b>Kontrast a Jas</b> prostřednictvím OSD.</li></ul>
Obraz skáče nebo je zvlněný	<ul style="list-style-type: none"><li>• Ujistěte se, že signálový kabel je řádně připojen k monitoru a k počítači.</li><li>• Přesuňte elektrická zařízení, která mohou způsobovat rušení.</li></ul>
Obraz má barevné vady (bílá barva se nezobrazuje jako bílá)	<ul style="list-style-type: none"><li>• Zkontrolujte signálový kabel a ujistěte se, že kolíky nejsou ohnuté.</li><li>• Provedte <b>Obnovení</b> přes OSD.</li><li>• Zvolte odpovídající teplotu barev (<b>Teplota barev</b>) přes OSD.</li></ul>
Žádný nebo nízký zvuk	<ul style="list-style-type: none"><li>• Upravte nastavení hlasitosti vašeho monitoru nebo počítače.</li><li>• Ujistěte se, že ovladač zvukové karty počítače je správně nainstalován a aktivován.</li></ul>

## 3.4 Seznam podporovaných časování

Podporované časování režimů VESA / IBM

Režim	Rozlišení (aktivní bod)	Rozlišení (totální bod)	Horizontální frekvence (kHz)	Vertikální frekvence (Hz)	Nominální barva pixelu (MHz)
DOS	720x400@70Hz	900 x 449	31,469	70,087	28,322
VGA	640x480@60Hz	800 x 525	31,469	59,940	25,175
	640x480@72Hz	832 x 520	37,861	72,809	31,500
	640x480@75Hz	840 x 500	37,500	75,000	31,500
	800x600@56Hz	1024 x 625	35,156	56,250	36,000
SVGA	800x600@60Hz	1056 x 628	37,879	60,317	40,000
	800x600@72Hz	1040 x 666	48,077	72,188	50,000
	800x600@75Hz	1056 x 625	46,875	75,000	49,500
	1024x768@60Hz	1344 x 806	48,363	60,004	65,000
XGA	1024x768@70Hz	1328 x 806	56,476	70,069	75,000
	1024x768@75Hz	1312 x 800	60,023	75,029	78,750
	1152x864@75Hz	1600 x 900	67,5	75,000	108,00
VESA	1152x864@75Hz	1600 x 900	67,5	75,000	108,00
SXGA	1280x1024@60Hz	1688 x 1066	63,981	60,020	108,000
	1280x1024@75Hz	1688 x 1066	79,976	75,025	135,00
	1280x960@60Hz	1800 x 1000	60,000	60,000	108,00
WXGA	1280x800@60Hz	1680 x 831	49,702	59,810	83,500
	1280x720@60Hz	1650 x 750	45,00	60,000	74,25
	1280x768@60Hz	1664 x 798	47,776	59,870	79,5
	1360x768@60Hz	1792 x 795	47,712	60,015	85,500
	1366x768@60Hz	1792 x 798	47,712	59,790	85,500
	1440x900@60Hz	1904 x 934	55,935	59,887	106,500
WXGA+	1440x900@60Hz	1904 x 934	55,935	59,887	106,500
UXGA	1600x1200@60Hz	2160 x 1250	75,000	60,000	162,000
WSXGA+	1680x1050@60Hz	2240 x 1089	65,290	59,954	146,250
WUXGA	1920x1080@60Hz	2200 x 1125	67,500	60,000	148,500
MAC	640x480@66,66Hz	864 x 525	35	66,66	30,24
SVGA	832x624@75Hz	1152 x 667	49,714	74,533	57,27

\* Režimy neuvedené v tabulce možná nejsou podporovány. Pro optimální rozlišení doporučujeme vybrat režim uvedený v tabulce výše.