



# Poznámky o předpisech, bezpečnosti a životním prostředí

Uživatelská příručka

© Copyright 2015, 2016 HP Development Company, L.P.

Bluetooth je ochrannou známkou, vlastněnou jejím majitelem a na základě licence používanou společností HP Inc. ENERGY STAR a značka ENERGY STAR jsou v USA registrované známky. Java je registrovaná ochranná známka společnosti Oracle a/nebo jejích poboček.

Informace uvedené v této příručce se mohou změnit bez předchozího upozornění. Jediné záruky na produkty a služby společnosti HP jsou výslovně uvedeny v prohlášení o záruce, které je každému z těchto produktů a služeb přiloženo. Žádná ze zde uvedených informací nezakládá další záruky. Společnost HP není zodpovědná za technické nebo redakční chyby ani za opomenutí vyskytující se v tomto dokumentu.

Páté vydání: květen 2016



První vydání: srpen 2015

Číslo dokumentu: 836854-225

## 0 této příručky

Tato příručka obsahuje poznámky o předpisech, bezpečnosti a životním prostředí, které jsou ve shodě s předpisy pro notebooky, stolní počítače, tenké klienty a osobní pracovní stanice v USA a Kanadě a s mezinárodními předpisy.

Nejnovější uživatelské příručky nebo příručky pro váš produkt najdete na stránce <http://www.hp.com>. Vyberte položku **Vyhledejte svůj produkt** a poté postupujte podle pokynů na obrazovce.

- 
-  **VAROVÁNÍ!** Text označený tímto způsobem znamená, že nerespektování uvedených pokynů může vést ke zranění nebo k ohrožení života.
  -  **UPOZORNĚNÍ!** Text označený tímto způsobem znamená, že nerespektování uvedených pokynů může vést k poškození zařízení nebo ke ztrátě dat.
  -  **POZNÁMKA:** Text označený tímto způsobem představuje důležité doplňující informace.
-



---

# Obsah

<b>1 Informace o předpisech pro notebooky a tablety .....</b>	<b>1</b>
Přístup ke štítku se směrnicemi .....	1
Federální komunikační úřad FCC - oznámení .....	2
Úpravy .....	2
Kabely .....	2
Výrobky se zařízeními s bezdrátovou sítí LAN nebo moduly pro širokopásmové mobilní připojení HP .....	2
Oznámení pro Brazílii .....	3
Oznámení pro Kanadu .....	3
Oznámení o předpisech pro Evropskou unii .....	4
Prohlášení o shodě .....	4
Produkty s rádiovými funkcemi (EMF) .....	4
Omezení pro produkty s rádiovými funkcemi .....	4
Prohlášení pro evropskou telefonní síť (modem/fax) .....	4
Oznámení týkající se ergonomie .....	4
Německo .....	4
Německo (text v němčině) .....	5
Oznámení pro Austrálii a Nový Zéland .....	5
Oznámení pro Čínu týkající se WWAN .....	5
Oznámení pro Japonsko .....	6
Označení certifikace bezdrátového připojení LAN, bezdrátového připojení WAN a Bluetooth® .....	6
Oznámení pro Mexiko .....	6
Oznámení pro bezdrátovou komunikaci pro Singapur .....	6
Oznámení pro Jižní Koreu .....	7
Oznámení pro bezdrátové sítě WWAN v Thajsku .....	7
Oznámení NCC pro Tchaj-wan .....	7
Zařízení bezdrátové sítě LAN 802.11a .....	7
Zařízení bezdrátové sítě LAN 802.11 / zařízení Bluetooth / zařízení s krátkým dosahem .....	8
Oznámení týkající se cestování letadlem .....	8
Oznámení k uživatelem vyměnitelné baterii .....	8
Oznámení k baterii zaplombované z výroby .....	8
Shoda s pravidly pro obsluhu zařízení, která obsahují laser .....	9
Oznámení týkající se modemu .....	9
Homologace telekomunikačního zařízení .....	10
Prohlášení týkající se použití modemů v USA .....	11
Prohlášení týkající se použití modemů v USA .....	12

Prohlášení týkající se použití modemů v Kanadě .....	13
Prohlášení týkající se použití modemů v Japonsku .....	13
Prohlášení týkající se použití modemů na Novém Zélandu .....	14
Hlasová podpora .....	14
Oznámení týkající se napájecího kabelu .....	15
Prohlášení pro Japonsko týkající se napájecího kabelu .....	15
Konektor stejnosměrného napájení z externího napájecího zdroje HP .....	15
Oznámení společnosti Macrovision Corporation .....	15

## **2 Informace o předpisech pro stolní počítače, tenké klienty a osobní pracovní stanice ..... 16**

Oznámení týkající se modemu .....	16
Schválení telekomunikačních zařízení .....	16
Prohlášení týkající se použití modemů v USA .....	17
Prohlášení týkající se použití modemů v Kanadě .....	18
Prohlášení o modemech v Japonsku .....	18
Prohlášení týkající se použití modemů na Novém Zélandu .....	18
Hlasová podpora .....	19
Oznámení o elektromagnetické kompatibilitě .....	19
Federální komunikační úřad FCC – oznámení .....	19
Úpravy .....	20
Kabely .....	20
Produkty se zařízeními bezdrátové sítě LAN .....	20
Prohlášení telefonní sítě Australia Telecom .....	20
Oznámení pro Brazílii .....	20
Oznámení pro Kanadu .....	20
Oznámení o předpisech pro Evropskou unii .....	21
Prohlášení o shodě .....	21
Produkty s rádiovými funkcemi (EMF) .....	21
Omezení pro produkty s rádiovými funkcemi .....	21
Prohlášení pro evropskou telefonní síť (modem/fax) .....	21
Oznámení týkající se ergonomie .....	22
Oznámení pro Japonsko .....	22
Označení certifikace zařízení bezdrátové místní sítě a Bluetooth .....	22
Oznámení pro Mexiko .....	23
Oznámení pro Jižní Koreu .....	23
Oznámení NCC pro Tchaj-wan .....	23
Zařízení bezdrátové sítě LAN 802.11a .....	23
Zařízení bezdrátové sítě LAN 802.11 / zařízení Bluetooth / zařízení s krátkým dosahem .....	23

<b>3 Oznámení týkající se bezpečnosti pro notebooky a tablety .....</b>	<b>24</b>
Bezpečnostní upozornění na vysoké teploty .....	24
Oznámení o možných nebezpečích .....	24
Oznámení k vyměnitelné baterii .....	24
Oznámení o hlasitosti sluchátek a náhlavní soupravy .....	24
Oznámení týkající se napájecího kabelu .....	25
Oznámení pro Brazílii .....	25
Čištění klávesnice .....	25
Oznámení týkající se cestování .....	25
Oznámení týkající se bezpečnosti pro Čínu .....	25
Čína: Oznámení týkající se nadmořské výšky .....	25
Čína: Oznámení týkající se použití zařízení v tropických oblastech .....	26
Norsko a Švédsko: Oznámení o uzemňovacím kabelu pro produkty s televizním tunerem .....	26
使用過度恐傷害視力 .....	26
<b>4 Oznámení týkající se bezpečnosti pro stolní počítače, tenké klienty a osobní pracovní stanice .....</b>	<b>27</b>
Důležité bezpečnostní informace .....	27
Instalační podmínky .....	27
Oznámení týkající se výměny baterií .....	28
Oznámení o hlasitosti sluchátek a sluchátek s mikrofonom .....	28
Bezpečnost laseru .....	28
Požadavky na sadu zdroje napájení a napájecího kabelu .....	29
Požadavky na uzemnění zdroje napájení třídy I .....	29
Oznámení pro Brazílii .....	29
Dánsko .....	29
Finsko .....	29
Norsko .....	29
Švédsko .....	29
Požadavky na napájecí zdroj .....	29
Používání v Norsku .....	30
Požadavky na sadu napájecího kabelu .....	30
Požadavky na napájecí kabel pro Japonsko .....	30
Riziko přeštipnutí .....	30
Ochrana konektorů televizní antény .....	30
Uzemnění externí televizní antény .....	30
Ochrana před zasažením bleskem .....	31
Poznámka pro technika instalujícího systém CATV .....	31
Oznámení o bezpečnosti pro Čínu .....	32
Čína: Oznámení týkající se nadmořské výšky .....	33
Čína: Oznámení týkající se použití zařízení v tropických oblastech .....	34
Oznámení o hluku pro Německo .....	34

使用過度恐傷害視力 .....	34
-----------------	----

## **5 Informace o ochraně životního prostředí pro notebooky a tablety ..... 35**

Recyklace elektronických zařízení, obalů a baterií .....	35
Likvidace zařízení uživateli .....	35
Likvidace alkalických baterií v Brazílii .....	35
Informace pro recyklaci hardwaru v Brazílii .....	35
Certifikace ENERGY STAR® (pouze vybrané modely) .....	36
Chemické látky .....	37
Oznámení týkající se ochrany životního prostředí pro Čínu .....	37
Energetický štítek PC pro Čínu .....	38
Restriction of the use of Hazardous Substances (RoHS) (Směrnice o omezení používání některých nebezpečných látek v elektrických a elektronických zařízeních) pro Čínu .....	41
Tabulka nebezpečných látek nebo prvků a jejich obsahů .....	41
产品中有害物质或元素的名称及含量 .....	42
有害物質限制使用管理辦法 (RoHS) .....	43
限用物質含有情況標示聲明書 .....	43
Restriction of the use of Hazardous Substances (RoHS) (Směrnice o omezení používání některých nebezpečných látek v elektrických a elektronických zařízeních) pro Indii .....	46
Informace pro nařízení Komise EU 1275/2008 .....	46
Prohlášení ECO pro IT .....	47
Restriction of the use of Hazardous Substances (RoHS) (Směrnice o omezení používání některých nebezpečných látek v elektrických a elektronických zařízeních) pro Japonsko .....	47
Zákon Spojených států mexických o trvale udržitelném využívání energie .....	47
Předpisy EEE pro Turecko .....	47
Restriction of the use of Hazardous Substances (RoHS) (Směrnice o omezení používání některých nebezpečných látek v elektrických a elektronických zařízeních) pro Ukrajinu .....	48
Perchlorátový materiál – manipulace může podléhat zvláštním předpisům .....	48

## **6 Poznámky o ochraně životního prostředí pro stolní počítače, tenké klienty a osobní pracovní stanice ..... 49**

Recyklace elektronických zařízení, obalů a baterií .....	49
Likvidace zařízení uživateli .....	49
Likvidace alkalických baterií v Brazílii .....	49
Informace pro recyklaci hardwaru v Brazílii .....	49
Certifikace ENERGY STAR® (pouze vybrané modely) .....	50
Chemické látky .....	52
Prohlášení o rtuti .....	52
Perchlorátový materiál – manipulace může podléhat speciálním předpisům .....	52
Oznámení týkající se ochrany životního prostředí pro Čínu .....	52
Energetický štítek PC pro Čínu .....	53



Restriction of the use of Hazardous Substances (ROHS) (Směrnice o omezení používání některých nebezpečných látek v elektrických a elektronických zařízeních) pro Čínu .....	56
Tabulka nebezpečných látek nebo prvků a jejich obsahů .....	56
产品中有害物质或元素的名称及含量 .....	57
有害物質限制使用管理辦法 (RoHS) .....	59
限用物質含有情況標示聲明書 .....	59
Restriction of the use of Hazardous Substances (RoHS) (Směrnice o omezení používání některých nebezpečných látek v elektrických a elektronických zařízeních) pro Indii .....	61
Informace pro nařízení Komise EU 1275/2008 .....	61
Prohlášení ECO pro IT .....	62
Restriction of the use of Hazardous Substances (RoHS) (Směrnice o omezení používání některých nebezpečných látek v elektrických a elektronických zařízeních) pro Japonsko .....	62
Mehiški zakon o uporabi trajnostne energije .....	62
Směrnice EEE Turecka .....	63
Omejevanje uporabe nekaterih nevarnih snovi (RoHS) za Ukrajino .....	63
Certifikace TCO Certified Edge .....	64

<b>Rejstřík .....</b>	<b>65</b>
-----------------------	-----------



# 1 Informace o předpisech pro notebooky a tablety

Tato kapitola obsahuje informace o předpisech pro kabelovou a bezdrátovou komunikaci a rovněž informace o shodě platné v jednotlivých zemích a regionech. Některé z těchto údajů se nemusí vztahovat k vašemu produktu.

Může být nainstalováno jedno či více integrovaných bezdrátových zařízení. V některých prostředích může být použití bezdrátových zařízení omezeno. Omezení se může vztahovat na letadla, nemocnice, místa v blízkosti výbušnin, nebezpečná prostředí apod. Pokud si nejste jisti, zda se na tento produkt nevztahuje toto omezení, požádejte o povolení použití dříve, než jej zapnete.

## Přístup ke štítku se směrnicemi

Štítky se směrnicemi, které poskytují informace o národních nebo místních směrnicích (například identifikátor FCC), mohou být fyzicky umístěny na spodní straně počítače, uvnitř bateriové pozice (pouze vybrané modely), pod vyměnitelným servisním krytem (pouze vybrané modely), na zadní straně displeje, nebo na bezdrátovém modulu nebo na modulu modemu.

Některé produkty mohou také obsahovat elektronické štítky se směrnicemi, které lze spustit pomocí systému BIOS.

---

 **POZNÁMKA:** Elektronické štítky nejsou k dispozici na všech produktech.

 **POZNÁMKA:** Zařízení, která nejsou určena pro prodej ve Spojených státech, nemusí mít identifikátor FCC.

---

Zobrazení elektronických štítků se směrnicemi:

1. Zapněte nebo restartujte počítač a stiskněte klávesu **esc** ve chvíli, kdy je ve spodní části obrazovky zobrazena zpráva „Press ESC key for Startup Menu“ (Pro zobrazení nabídky při spuštění stiskněte klávesu ESC).
2. Stisknutím klávesy **f10** spusťte nástroj Computer Setup.
3. Pomocí polohovacího zařízení nebo kláves se šipkami vyberte možnost **Advanced** (Rozšířeně), vyberte možnost **Electronic Labels** (Elektronické štítky) a poté stiskněte klávesu **enter**.
4. Chcete-li zobrazit elektronický štítek, pomocí polohovacího zařízení nebo kláves se šipkami vyberte jednu z uvedených položek a poté stiskněte **OK**.

---

 **POZNÁMKA:** Seznam dostupných elektronických štítků se liší v závislosti na modelu počítače a nainstalovaných zařízeních.

---

5. Chcete-li ukončit nabídky nástroje Computer Setup bez uložení provedených změn:

Vyberte ikonu **Exit** (Ukončit) v dolním pravém rohu obrazovky a poté postupujte podle pokynů na obrazovce.

– nebo –

Pomocí kláves se šipkami vyberte položku **Main** (Hlavní), vyberte položku **Ignore Changes and Exit** (Ignorovat změny a ukončit) a poté stiskněte klávesu **enter**.

## Federální komunikační úřad FCC - oznámení

Toto zařízení bylo testováno podle požadavků na digitální zařízení třídy B, jejichž limity splňuje v rámci pravidel FCC, část 15. Tyto limity zajišťují odpovídající ochranu před škodlivým rušením při umístění uvnitř budov. Toto zařízení produkuje, používá a může vyzařovat vysokofrekvenční energii. Pokud instalace tohoto zařízení není provedena podle pokynů, zařízení může způsobovat rušení rádiového spojení. Nelze však zaručit, že rušení nenastane v případě konkrétní instalace.

Pokud toto zařízení způsobuje nežádoucí rušení příjmu rádiového či televizního signálu, což lze zjistit při vypnutí a zapnutí zařízení, doporučujeme uživateli nápravu rušení jedním z následujících způsobů:

- Změna orientace nebo umístění přijímací antény.
- Zvýšení vzdálenosti mezi zařízením a přijímačem.
- Připojte zařízení do jiné zásuvky v obvodu, který není shodný s obvodem, ve kterém je připojen přijímač.
- Požádejte o pomoc prodejce nebo zkušeného rádiového či televizního technika.

Toto zařízení je ve shodě s částí 15 pravidel FCC. Provoz podléhá následujícím dvěma podmínkám:

1. Toto zařízení nezpůsobuje nežádoucí rušení a
2. Zařízení musí přijímat veškerá rušení, včetně těch, která mohou mít nežádoucí účinky na chod zařízení.

S dotazy souvisejícími s tímto produktem se můžete obracet na adresu:

HP Inc.  
1501 Page Mill Road  
Palo Alto, CA 94304

nebo zavolejte společnost HP na číslo 650-857-1501

Identifikace tohoto produktu viz číslo dílu, série nebo modelu, které najdete na produktu.

## Úpravy

Úřad FCC vyžaduje, aby byl uživatel informován o tom, že jakékoli změny nebo úpravy zařízení, které nejsou výslovně schváleny společností HP, mohou mít za následek zrušení oprávnění uživatele používat toto zařízení.

## Kabely

Aby byla zachována shoda s pravidly a předpisy FCC, připojení k tomuto zařízení musí být provedena pomocí stíněných kabelů s kovovými konektorovými kryty chránícími před vysokofrekvenčním a elektromagnetickým rušením.

## Výrobky se zařízeními s bezdrátovou sítí LAN nebo moduly pro širokopásmové mobilní připojení HP

Toto zařízení nesmí být umístěno poblíž ani fungovat ve spojení s jinou anténou nebo vysílačem.

---

**⚠ VAROVÁNÍ!** **Expozice vysokofrekvenčnímu záření** Vyzářený výkon tohoto zařízení je nižší než limity předpisů FCC o expozici vysokofrekvenčnímu záření. Přesto by zařízení mělo být používáno tak, aby byl možný lidský kontakt při běžném provozu tabletu nebo počítače minimalizován.

V průběhu běžného používání počítačů Tablet PC a notebooků s displeji o úhlopříčce 30,5 cm (12 palců) nebo menší: Aby nedošlo k překročení limitů expozice vysokofrekvenčnímu záření podle směrnic FCC, minimální vzdálenost mezi anténou a člověkem je 2,5 cm. Informace o umístění bezdrátových antén naleznete v uživatelských příručkách k počítači dodaných s počítačem.

V průběhu běžného používání notebooků s displeji o úhlopříčce větší než 30,5 cm (12 palců): Chcete-li zabránit možnosti překročení limitů předpisů FCC o vystavení účinkům vysokých frekvencí, měl by se uživatel nacházet od antén dále než 20 cm, a to i v případě, že je notebook uzavřen. Informace o umístění bezdrátových antén naleznete v uživatelských příručkách k počítači dodaných s počítačem.

---

## Oznámení pro Brazílii

Este equipamento opera em caráter secundário, isto é, não tem direito a proteção contra interferência prejudicial, mesmo de estações do mesmo tipo, e não pode causar interferência a sistemas operando em caráter primário.

Este equipamento atende aos limites de Taxa de Absorção Específica referente à exposição a campos elétricos, magnéticos e eletromagnéticos de radiofrequências adotados pela ANATEL.

Ao operar o dispositivo a uma distância muito próxima do seu corpo, utilize um acessório de armazenamento não metálico para posicionar o dispositivo a uma distância mínima de 1,5 cm do corpo.

## Oznámení pro Kanadu

Toto digitální zařízení třídy B splňuje všechny požadavky kanadských směrnic pro zařízení způsobující rušení CAN ICES-3(B)/NMB-3(B). Je-li toto zařízení vybaveno funkcí bezdrátové místní sítě nebo Bluetooth, splňuje toto zařízení požadavky směrnice RSS kanadských průmyslových norem (Industry Canada). Provoz podléhá následujícím dvěma podmínkám: (1) zařízení nesmí způsobit škodlivé rušení a (2) musí přijmout jakékoli přijaté rušení, včetně rušení, které může způsobit nežádoucí operaci.

---

**⚠ VAROVÁNÍ!** Vystavení účinkům vysokofrekvenčního záření: Vyzářený výkon tohoto zařízení je nižší než limity předpisů konsorcia Industry Canada o vystavení účinkům vysokofrekvenčního záření. Přesto by zařízení mělo být používáno tak, aby byl možný lidský kontakt s anténou při běžném provozu počítače minimalizován.

V průběhu běžného používání počítačů Tablet PC a notebooků s displeji o úhlopříčce 30,5 cm (12 palců) nebo menší: Aby nedošlo k překročení limitů expozice vysokofrekvenčnímu záření podle předpisů konsorcia Industry Canada, minimální vzdálenost mezi anténou a člověkem je 2,5 cm. Informace o umístění bezdrátových antén naleznete v uživatelských příručkách k počítači dodaných s počítačem.

V průběhu běžného používání notebooků s displeji o úhlopříčce větší než 30,5 cm (12 palců): Aby nedošlo k překročení limitů expozice vysokofrekvenčnímu záření podle předpisů konsorcia Industry Canada, minimální vzdálenost mezi anténou a člověkem je 20 cm (8 palců), a to i v případě, že je displej počítače zavřen. Informace o umístění bezdrátových antén naleznete v uživatelských příručkách k počítači dodaných s počítačem.

**⚠ UPOZORNĚNÍ:** Při používání bezdrátové sítě LAN IEEE 802.11a je užití tohoto výrobku omezeno na vnitřek budov vzhledem k provozu ve frekvenčním rozsahu 5,15 až 5,25 GHz. Směrnice oddělení Industry Canada vyžadují, aby byl tento produkt používán v uzavřených prostorách pro frekvenční rozsah 5,15 GHz až 5,25 GHz, aby bylo sníženo riziko škodlivého rušení satelitních mobilních systémů sdílejících stejný kanál. Jako primární uživatelé pásem 5,25 až 5,35 GHz a 5,65 až 5,85 GHz jsou určeny radary s velkým výkonem. Tyto radarové stanice mohou způsobit rušení nebo poškození tohoto zařízení.

Antény pro toto zařízení nelze vyměnit. Jakýkoliv pokus o zásah ze strany uživatele poničí váš počítač.

---

# Oznámení o předpisech pro Evropskou unii

## Prohlášení o shodě



Produkty nesoucí značku CE splňují požadavky jedné nebo více směrnic EU, které se na ně mohou vztahovat:

směrnice R&TTE 1999/5/ES (nahrazena v roce 2017 směrnicí RED 2014/53/EU); směrnice 2014/35/EU o elektrických zařízeních určených pro používání v určitých mezích napětí; směrnice 2014/30/EU o elektromagnetické kompatibilitě (EMC); směrnice 2009/125/ES o stanovení rámce pro určení požadavků na ekodesign výrobků spojených se spotřebou energie; směrnice 2011/65/EU o omezení používání některých nebezpečných látek v elektrických a elektronických zařízeních

Shoda s těmito směrnicemi je posuzována podle Evropských harmonizovaných norem.

Úplné prohlášení o shodě naleznete na následujících webových stránkách: <http://www.hp.eu/certificates> (Hledejte název modelu produktu nebo jeho číslo RMN, které naleznete na štítku se směrnicemi.)

Kontaktním místem pro záležitosti týkající se předpisů je HP Deutschland GmbH, HQ-TRE, 71025, Boeblingen, Germany.

## Produkty s rádiovými funkcemi (EMF)

Tento produkt obsahuje rádiový vysílač a přijímač. Pokud při běžném používání notebooku dodržujete vzdálenost 20 cm od notebooku, jsou úrovně expozice elektromagnetickým vlnám ve shodě s požadavky EU. Produkty, jako jsou tablety, při jejichž používání je tato vzdálenost menší, jsou v obvyklých provozních polohách ve shodě s aplikovatelnými požadavky EU. Produkt lze používat bez dodržování stanovené vzdálenosti, pokud není uvedeno jinak v pokynech pro určitý produkt.

## Omezení pro produkty s rádiovými funkcemi

Při provozu ve frekvenčním pásmu 5150 až 5350 MHz, je použití produktu omezeno pouze na vnitřek budov.

## Prohlášení pro evropskou telefonní síť (modem/fax)

Tento produkt splňuje požadavky příslušné směrnice a nese příslušné značení CE. V důsledku rozdílů mezi jednotlivými veřejnými přepinanými telefonními sítěmi v různých zemích či oblastech však toto schválení samo o sobě není bezpodmínečnou zárukou úspěšného provozu na každém terminačním bodu veřejné přepínané telefonní sítě. V případě potíží kontaktujte nejprve dodavatele zařízení.

## Oznámení týkající se ergonomie

### Německo

Pokud je na kancelářském pracovišti používán mobilní počítač pro zobrazovací úlohy, na které se vztahuje směrnice 90/270/EHS o minimálních požadavcích na bezpečnost a ochranu zdraví pro práci se zobrazovacími jednotkami, je vyžadována adekvátní externí klávesnice. V závislosti na aplikaci a úloze může být k dosažení pracovních podmínek srovnatelných se stacionárním pracovištěm nutný také adekvátní externí monitor.

Viz: EK1-ITB 2000 (dobrovolná certifikace GS)

Mobilní počítače nesoucí značku schválení „GS“ splňují příslušné požadavky na ergonomii. Bez externí klávesnice jsou při úlohách využívajících zobrazovací jednotky vhodné pouze pro krátkodobé použití.

Během mobilního použití v nevyhovujících podmínkách osvětlení (například na přímém slunečním světle) může dojít ke vzniku odrazů, které způsobují sníženou čitelnost.

## Německo (text v němčině)

Wird ein mobiler Computer für Bildschirmarbeitsaufgaben verwendet, wo die Richtlinie 90/270/EEG (Bildschirmarbeitsrichtlinie) anzuwenden ist, wird eine geeignete externe Tastatur notwendig. Abhängig von der Anwendung und der Aufgabe kann ein geeigneter externer Monitor erforderlich sein, um vergleichbare Arbeitsbedingungen zu einem stationären Arbeitsplatz zu erreichen.

Viz: EK1-ITB 2000 (freiwillige GS Zertifizierung)

Mobile Computer, welche das "GS" Zeichen tragen, entsprechen den ergonomischen Anforderungen und sind nur für kurzzeitige Benutzung von Bildschirmarbeitsaufgaben geeignet.

Bei mobiler Nutzung mit ungünstigen Lichtverhältnissen (z.B. direkte Sonneneinstrahlung) kann es zu Reflexionen und damit zu Einschränkungen der Lesbarkeit der dargestellten Zeichen kommen.

## Oznámení pro Austrálii a Nový Zéland

Toto zařízení obsahuje rádiový vysílač a přijímač. Při běžném používání stačí vzdálenost 20 cm, aby bylo vyhověno požadavkům standardů Austrálie a Nového Zélandu na úroveň expozice vysokofrekvenčnímu záření.

## Oznámení pro Čínu týkající se WWAN

重要信息：用户自己进行操作系统安全升级或更新，要执行授权的操作系统进行升级或更新。当不能保证操作系统安全的升级或更新时，可能导致服务安全问题。

## Oznámení pro Japonsko

この装置は、クラスB情報技術装置です。この装置は、家庭環境で使用することを目的としていますが、この装置がラジオやテレビジョン受信機に近接して使用されると、受信障害を引き起こすことがあります。

取扱説明書に従って正しい取り扱いをして下さい。 VCCI-B

5 GHz帯を使用する特定無線設備（802.11a相当）は屋内使用に限られています。この機器を屋外で使用する場合は電波法で禁じられています。

無線機能搭載製品での電波利用に関する安全性の確保

- タブレット PC または 12 インチまでのディスプレイを搭載したノートブック コンピューターを使用するときは、通常、人体から製品のアンテナまでの距離を **2.5 cm** 以上確保してください
- 12 インチを超えるディスプレイを搭載したノートブック コンピューターを使用するときは、通常、人体から製品のアンテナまでは **20 cm** を超える距離を確保してください。

## Označení certifikace bezdrátového připojení LAN, bezdrátového připojení WAN a Bluetooth®

この機器は、技術基準適合証明または工事設計認証を受けた無線設備を搭載しています

This product contains certified radio equipment.



## Oznámení pro Mexiko

Declaración para México

La operación de este equipo está sujeta a las siguientes dos condiciones: (1) es posible que este equipo o dispositivo no cause interferencia perjudicial y (2) este equipo o dispositivo debe aceptar cualquier interferencia, incluyendo la que pueda causar su operación no deseada. El número de modelo reglamentario de este producto está en la etiqueta normativa.

Váš produkt je dodáván s bezdrátovým příslušenstvím, jako je klávesnice nebo myš, a pokud potřebujete zjistit model tohoto zařízení, najdete tuto informaci na štítku připevněném k tomuto zařízení. Předpisové modelové číslo pro tento produkt je na štítku se směrnicemi.

## Oznámení pro bezdrátovou komunikaci pro Singapur

Jste-li na palubě letadla, vypněte všechna zařízení WWAN. Používání takovýchto zařízení na palubách letadel je protizákonné, může ohrozit provoz letadla a může způsobit rušení mobilních sítí. Porušení tohoto zákazu může vést k pozastavení nebo zastavení poskytování služeb mobilních sítí narušiteli, k právním postihům nebo k obojímu.

Připomínáme uživatelům, aby omezili používání rádiových zařízení ve skladištích paliv, chemických závodech a v místech, kde se provádějí odstřely.



Stejně jako u jiných mobilních rádiových zařízení doporučujeme uživatelům, aby pro uspokojivý provoz zařízení a pro bezpečnost obsluhy nepřibližovali žádné části těla příliš blízko k anténám během provozu zařízení.

Toto zařízení bylo navrženo tak, aby odpovídalo příslušným požadavkům na omezení vlivu rádiových vln, a to na základě vědeckých postupů, které určují limity pro bezpečnost všech osob bez ohledu na jejich zdravotní stav nebo věk. Tyto postupy, stanovující limity expozice rádiovým vlnám, používají jednotku známou jako specifická míra absorpce (SAR). Testy na SAR se provádějí pomocí standardizovaných metod s telefonem vysílajícím na nejvyšším certifikovaném výkonu a ve všech používaných frekvenčních pásmech. Data SAR jsou založena na normách CENELEC's EN50360 a EN50361, které používají limit 2 wattů na kilogram, přepočtený na 10 g tkáně.

## Oznámení pro Jižní Koreu

**B 급 기기 (가정용 방송통신기자재)**

이 기기는 가정용(B 급) 전자파적합기기로서 주로 가정에서 사용하는 것을 목적으로 하며, 모든 지역에서 사용할 수 있습니다.

무선적용제품

해당 무선설비가 전파통신 가능성이 있으므로 인명안전과 관련된 서비스는 할 수 없음 (무선모듈 제품이 설치되어 있는 경우).

몸 가까이에서 장치를 작동할 경우, 비금속 저장 액세서리를 사용하여 장치와 몸 사이에 2.5cm 이상의 거리를 유지하십시오.

## Oznámení pro bezdrátové síť WWAN v Thajsku

Toto telekomunikační zařízení odpovídá předpisům NTC.

เครื่องโทรคมนาคมและอุปกรณ์นี้ มีความสอดคล้องตามข้อกำหนดของ กทช.

## Oznámení NCC pro Tchaj-wan

### Zařízení bezdrátové síť LAN 802.11a

在5.25G ~5.35G頻帶內操作之無線  
資訊傳輸設備僅適於室內使用

## Zařízení bezdrátové sítě LAN 802.11 / zařízení Bluetooth / zařízení s krátkým dosahem

### 低功率電波輻射性電機管理辦法

第十二條 經型式認證合格之低功率射頻電機，非經許可，公司、商號或使用者均不得擅自變更頻率、加大功率或變更原設計之特性及功能。

第十四條 低功率射頻電機之使用不得影響飛航安全及干擾合法通信；經發現有干擾現象時，應立即停用，並改善至無干擾時方得繼續使用。

前項合法通信，指依電信規定作業之無線電信。低功率射頻電機須忍受合法通信或工業、科學及醫療用電波輻射性電機設備之干擾。

## Oznámení týkající se cestování letadlem

O použití elektronických zařízení v letadle rozhodují letecké společnosti.

## Oznámení k uživatelem vyměnitelné baterii

Po skončení její životnosti nevyhazujte baterii do běžného komunálního odpadu. Postupujte podle zákonů a předpisů pro likvidaci baterií počítačů platných v dané oblasti.

Společnost HP doporučuje zákazníkům, aby recyklovali elektronická zařízení, originální tiskové náplně HP a nabíjecí akumulátory. Další informace o recyklačních programech najdete na webových stránkách společnosti HP na adrese <http://www.hp.com/recycle>.

Informace o vyjmutí uživatelem vyměnitelné baterie najdete v uživatelské příručce dodané s produktem.

## Oznámení k baterii zaplombované z výroby

Baterie v tomto produktu nemůže(nemohou) být jednoduše vyměněna(y) samotnými uživateli. Pokud baterii odeberete nebo vyměníte, může záruka pozbýt platnosti. Pokud baterie již není schopna vydržet nabitá, kontaktujte podporu.

Po skončení její životnosti nevyhazujte baterii do běžného komunálního odpadu. Baterii zlikvidujte v souladu s místními zákony a předpisy.

## Shoda s pravidly pro obsluhu zařízení, která obsahují laser

**VAROVÁNÍ!** Použití nastavení nebo seřízení či provádění postupů jiných než těch, které jsou uvedeny v instalační příručce laserového výrobku, může vést k vystavení vlivu nebezpečného záření. Aby se snížilo riziko vystavení vlivu nebezpečného záření:

- Nepokoušejte se otevírat pouzdro modulu. Uvnitř nejsou žádné součásti, které by uživatelé mohli opravovat.
- Neprovádějte nastavování nebo seřizování nebo postupy na laserovém zařízení, které nejsou uvedeny v průvodci instalací laserového zařízení.
- Opravu jednotky přenechejte pouze autorizovaným poskytovatelům služeb.

Tento produkt může být dodáván s optickým paměťovým zařízením (například jednotkou CD nebo DVD) a/ nebo zařízením Fiber Optic Transceiver. Každé z těchto zařízení obsahuje laser a je klasifikováno jako laserové zařízení třídy 1 podle normy IEC/EN 60825-1 a splňuje požadavky na bezpečnost uvedené v této normě.

Každý laserový produkt splňuje požadavky předpisu US FDA 21 CFR 1040.10 a 1040.11, nebo je ve shodě s těmito předpisy s výjimkou odchylky podle poznámky pro lasery č. 50 ze dne 24. června 2007.

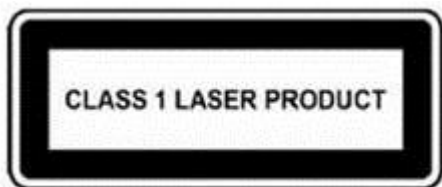

## Oznámení týkající se modemu

**VAROVÁNÍ!** Chcete-li snížit riziko požáru, úrazu elektrickým proudem a poranění osob při použití tohoto zařízení, vždy dodržujte základní bezpečnostní opatření, včetně těchto:

- Nepoužívejte tento produkt v blízkosti vody, jako například poblíž vany, umyvadla, kuchyňského dřezu, prádelní nádoby, ve vlhkých sklepních prostorách a poblíž koupaliště či bazénu.
- Produkt nepoužívejte během bouřky. Při úderu blesku hrozí nebezpečí úrazu elektrickým proudem.
- V případě úniku plynu nepoužívejte zařízení k nahlášení této události v blízkosti úniku plynu.
- Před otevřením krytu zařízení nebo před manipulací s neizolovaným kabelem modemu, zásuvkou nebo vestavěnou součástí vždy nejprve odpojte kabel modemu.
- Pokud s tímto produktem nebyl dodán kabel telefonní linky, použijte jen kabel AWG č. 26 nebo větší telekomunikační kabel.
- Nezapojujte kabel modemu nebo telefonní kabel do konektoru RJ-45 (síťový).

TYTO POKYNY USCHOVEJTE.

## Homologace telekomunikačního zařízení

Telekomunikační zařízení v počítači je homologováno pro připojení k telefonní síti v zemích a regionech, jejichž homologační značky jsou na výrobním štítku, který je umístěn na spodní straně počítače nebo na modemu.

Ujistěte se, že byl produkt nastaven pro zemi nebo oblast, ve které se nachází, a to pomocí informací obsažených v uživatelské příručce dodané s produktem. Pokud vyberete jinou zemi nebo oblast, než ve které se produkt nachází, může to způsobit nakonfigurování modemu takovým způsobem, který bude porušovat telekomunikační nařízení a předpisy příslušné země nebo oblasti. Navíc modem nemusí pracovat správně, pokud nenastavíte odpovídající zemi/oblast. Pokud se při výběru země nebo oblasti zobrazí zpráva, že země nebo oblast není podporována, znamená to, že modem nebyl homologován pro použití v této zemi nebo oblasti a proto by neměl být používán.

## Prohlášení týkající se použití modemů v USA

Toto zařízení je ve shodě s částí 68 pravidel a předpisů FCC přijatých organizací ACTA. Na spodní straně počítače nebo modemu je štítek, který mimo jiné obsahuje identifikátor produktu ve formátu: US:AAAEQ##TXXXX. Tyto informace poskytněte telefonní společnosti, pokud jste k tomu vyzváni.

**Příslušná certifikace pro konektor USOC = RJ11C.** Konektor pro připojení tohoto zařízení k vedení v budově a telefonní síti musí být ve shodě s částí 68 pravidel a předpisů FCC přijatých organizací ACTA. S tímto produktem je dodáván kompatibilní telefonní kabel a modulární zástrčka. Je navržen tak, aby se připojit ke kompatibilnímu modulárnímu konektoru, který je také ve shodě. Podrobnosti viz pokyny k instalaci.

REN se používá k určení počtu zařízení, které lze připojit k telefonní lince. Nadměrné hodnoty REN na telefonní lince mohou způsobit to, že zařízení nebudou při příchozím hovoru vyzvánět. Na většině míst (avšak ne všude) by součet hodnot REN neměl přesáhnout hodnotu pět (5,0). Chcete-li si být jisti, kolik zařízení může být připojeno k lince, jak určuje součet hodnot REN, kontaktujte místní telefonní společnost. U produktů schválených po 23. červenci 2001 je hodnota REN pro tento produkt součástí identifikátoru produktu ve formátu: US:AAAEQ##TXXXX. Číslice zastoupené znaky ## jsou hodnoty REN bez desetinné čárky (např. 03 je REN 0,3). U starších produktů je hodnota REN zobrazena samostatně na štítku.

Pokud toto zařízení HP působí škodu na telefonní síti, telefonní společnost vás předem upozorní, že může být zapotřebí dočasně omezit poskytování služeb. Pokud však upozornění předem není proveditelné, telefonní společnost vás vyzve, co nejdříve. Také budete upozorněni na své právo podat stížnost u FCC, pokud se domníváte, že je to nutné.

Telefonní společnost může provést změny na zařízení, vybavení, provozu nebo postupech, které mohou ovlivnit provoz zařízení. Pokud se tak stane, telefonní společnost vás předem informuje, abyste mohli provést nezbytné změny a zajistit tak nepřerušovaný provoz telefonních služeb.

Pokud se v souvislosti s tímto zařízením vyskytnou problémy, volejte technickou podporu. Pokud toto zařízení způsobuje rušení telefonní sítě, může vás provozovatel telefonní sítě požádat, abyste zařízení odpojili, dokud nebude problém vyřešen. Můžete provádět pouze opravy zařízení, které jsou výslovně uvedeny v části „Odstraňování potíží“ v uživatelské příručce (je-li k dispozici).

Připojení ke společné přípojce podléhá státním sazbám. Více informací získáte na příslušném úřadu.

Pokud máte k telefonní lince speciálně připojený domácí alarm, ujistěte se, aby instalace tohoto zařízení HP nenarušila jeho funkci. Pokud máte otázky týkající se narušení funkce alarmu, obraťte se na telefonní společnost nebo kvalifikovaného technika.

Zákon na ochranu spotřebitelů telekomunikačních služeb z roku 1991 stanovuje, že je pro kohokoliv nezákonné použít počítač nebo jiné elektronické zařízení, včetně faxu, k odeslání jakékoliv zprávy, pokud taková zpráva jasně neobsahuje na horní nebo spodní části každé přenášené stránky nebo na první stránce přenosu, datum a čas vysílání a identifikaci společnosti, jiné entity či osoby, která odesílá zprávu a telefonní číslo vysílajícího zařízení nebo takové firmy, jiné entity či osoby. (Poskytnuté telefonní číslo nesmí být 900 ani jakýmkoli jiným číslem, pro které jsou poplatky vyšší, než poplatky za místní nebo dálkový hovor).

Chcete-li tyto informace naprogramovat do vašeho faxu, měli byste dokončit kroky uvedené k softwaru faxu.

## Prohlášení týkající se použití modemů v USA

Viz následující prohlášení prodejce modemů pro modem nainstalovaný ve vašem počítači:

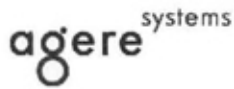

---

Brad Grande  
Technical Manager

1110 American Parkway NE  
Lehigh Valley Central Campus  
Allentown, PA 18109  
Phone: 610-712-7853  
bgrande@agere.com

### Supplier's Declaration of Conformity

Reference Number: Delphi D40 (revision AM5)  
Place of Issue: Allentown, PA, USA  
Date of Issue: 30<sup>th</sup> November 2006

Agere Systems Inc. at 1110 American Parkway NE, Lehigh Valley Central Campus, Allentown, PA 18109 in the United States of America, hereby certifies that the Modem, bearing labelling identification number US: AGSMD01BDELPHI complies with the Federal Communications Commission's ("FCC") Rules and Regulations 47 CFR Part 68, and the Administrative Council on Terminal Attachments ("ACTA")-adopted technical criteria TIA/EIA/IS-968, 968-A, 968-A-1, 968-A-2 and 968-A-3 Telecommunications – Telephone Terminal Equipment – Technical Requirements for Connection of Terminal Equipment To the Telephone Network.

A handwritten signature in black ink that reads "Brad Grande".

---

Brad Grand  
Technical Manager

## Prohlášení týkající se použití modemů v Kanadě

Toto zařízení splňuje požadavky na technické specifikace podle konsorcia Industry Canada.

Číslo REN poskytuje informaci o maximálním počtu koncových zařízení, která je možno připojit k telefonní lince. Zakončení rozhraní se může skládat z libovolné kombinace zařízení, pro které platí jediný požadavek, a to, že součet čísel REN všech zařízení nesmí překročit hodnotu 5. Číslo REN pro toto koncové zařízení má hodnotu 1,0.

## Prohlášení týkající se použití modemů v Japonsku

Pokud počítač nemá na spodní straně japonskou certifikační značku, viz příslušné certifikační značení níže.

Japonská certifikační značka pro datový/faxový modem V.92 56K je níže:



## Prohlášení týkající se použití modemů na Novém Zélandu

Udělení certifikace Telepermit pro zařízení terminálu pouze označuje, že společnost Telecom stvrzuje, že zařízení odpovídá minimálním požadavkům pro zapojení do sítě. Neznamená, že by společnost Telecom tento produkt doporučovala, ani neposkytuje žádnou záruku. Zejména neposkytuje žádnou záruku správné funkce zařízení spolu se zařízením jiného výrobce či typu nesoucím certifikaci Telepermit v jakémkoli ohledu, ani není označením kompatibility jakéhokoli produktu se všemi zařízeními sítě společnosti Telecom.

Toto zařízení není schopné za všech provozních podmínek správně pracovat při vyšších rychlostech, než na které je navrženo. Společnost Telecom v případě takových potíží nepřijímá žádnou odpovědnost.

Je-li toto zařízení vybaveno funkcí pulzní volby, společnost Telecom upozorňuje, že neposkytuje žádnou záruku, že spojovací prostředky společnosti Telecom budou vždy podporovat funkci pulzní volby.

Použití pulzní volby v situaci, kdy je toto zařízení připojeno ke stejné lince jako jiné zařízení, může vyvolat zvonění nebo šum a může také způsobit „falešné spojení“. Pokud dojde k takovým problémům, uživatel *nesmí* kontaktovat linku pro řešení poruch společnosti Telecom.

Některé parametry vyžadované pro shodu s požadavky na certifikaci Telepermit společnosti Telecom závisí na zařízení (počítači) spojeném s tímto zařízením. Pro splnění technických požadavků společnosti Telecom musí být spojené zařízení nastaveno následujícím způsobem:

- a. V průběhu 30 minut byste se neměli pokoušet o jednotlivé ruční zahájení hovoru na stejné telefonní číslo více než desetkrát.
- b. Mezi ukončením jednoho pokusu a zahájením dalšího by zařízení mělo být zavěšeno alespoň na dobu 30 sekund.
- c. Pokud dojde k automatickému vytáčení různých čísel, zařízení by mělo být nastaveno tak, aby bylo mezi ukončením jednoho pokusu a zahájením dalšího zavěšeno alespoň 5 sekund.
- d. Zařízení musí být nastaveno tak, aby zajistilo přijetí hovoru v časovém horizontu 3 až 30 sekund od příchozího vyzvánění (nastavte tedy 2 až 10 zvonění).

## Hlasová podpora

Všechny osoby používající toto zařízení pro záznam telefonních hovorů se musí řídit právními předpisy Nového Zélandu. Tyto předpisy vyžadují, aby si alespoň jedna strana účastníci se konverzace byla vědoma, že hovor je nahráván. Dále je nutné dodržovat zásady uvedené v zákoně Privacy Act (Zákon o ochraně soukromí) z roku 1993, které se týkají povahy zaznamenaných osobních informací, účelu zaznamenávání těchto informací, jejich použití a jejich předání dalším stranám.

Toto zařízení nesmí být nastaveno tak, aby uskutečňovalo automatická volání na službu pro tísňová volání společnosti Telecom (číslo 111).



## Oznámení týkající se napájecího kabelu

Pokud vám nebyl dodán napájecí kabel pro počítač nebo pro externí napájecí zařízení pro použití s počítačem, zakupte napájecí kabel schválený pro použití ve vaší zemi nebo oblasti.

Napájecí kabel musí mít technické parametry odpovídající produktu a napětí a proudu uvedenému na štítku elektrických specifikací produktu. Hodnoty kabelu pro napětí a proud musí být vyšší než hodnoty napětí a proudu vyznačené na produktu. Kromě toho musí mít vodič minimální průměr **0,75 mm<sup>2</sup>/18 AWG**, a délka kabelu musí být mezi **1,0 m a 2 m**. S dotazy ohledně vhodného typu napájecího kabelu se obraťte na autorizovaný servis.

Napájecí kabel musí být veden tak, aby nebylo možné po něm šlapat nebo jej skřípnout či stlačit na něm položenými předměty. Obzvláštní pozornost musí být věnována zástrčce, elektrické zásuvce a místě výstupu kabelu z produktu.

## Prohlášení pro Japonsko týkající se napájecího kabelu

製品には、同梱された電源コードをお使い下さい。  
同梱された電源コードは、他の製品では使用出来ません。

## Konektor stejnosměrného napájení z externího napájecího zdroje HP

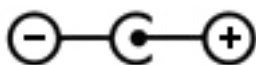

## Oznámení společnosti Macrovision Corporation

Tento produkt obsahuje technologii ochrany autorských práv, která je chráněna některými částmi patentů Spojených států amerických a dalšími právy k duševnímu vlastnictví společnosti Macrovision Corporation a dalších držitelů práv. Použití této technologie ochrany autorských práv podléhá schválení společnosti Macrovision Corporation a je určeno pouze pro domácí a jiné omezené použití, pokud společnost Macrovision Corporation neudělí dodatečné schválení. Zpětné inženýrství a dekompilace jsou zakázány.

---

## 2 Informace o předpisech pro stolní počítače, tenké klienty a osobní pracovní stanice

### Oznámení týkající se modemu

**⚠ VAROVÁNÍ!** Aby nedošlo ke vzniku požáru nebo úrazu elektrickým proudem či jinému úrazu, při používání tohoto zařízení je nutné dodržovat následující základní bezpečnostní opatření:

- Zařízení nepoužívejte v blízkosti vody, jako například poblíž vany, umyvadla, kuchyňského dřezu, prádelní nádoby, ve vlhkých sklepních prostorách a poblíž bazénu.
- Produkt nepoužívejte během bouřky. Při úderu blesku hrozí nebezpečí úrazu elektrickým proudem.
- V případě úniku plynu nepoužívejte zařízení k nahlášení této události v blízkosti úniku plynu.
- Před otevřením krytu zařízení nebo před manipulací s neizolovaným kabelem modemu, zásuvkou nebo vestavěnou součástí vždy nejprve odpojte kabel modemu.
- Pokud s tímto produktem nebyl dodán kabel telefonní linky, použijte jen kabel AWG č. 26 nebo větší telekomunikační kabel.
- Nezapojte kabel modemu nebo telefonní kabel do konektoru RJ-45 (síť Ethernet).

TYTO POKYNY USCHOVEJTE.

---

### Schválení telekomunikačních zařízení

Telekomunikační zařízení v tomto počítači je homologováno pro připojení k telefonní síti v zemích a regionech, jejichž homologační značky jsou na výrobním štítku, který je umístěn na spodní straně počítače nebo na modemu.

Pomocí uživatelské příručky přiložené k produktu zajistěte, aby byl produkt nastaven pro zemi nebo region, ve které jej používáte. Pokud vyberete jinou zemi nebo region, než ve které produkt používáte, modem se tímto může nastavit takovým způsobem, který bude porušovat telekomunikační směrnice a předpisy příslušné země. Pokud není vybrána odpovídající země nebo region, modem navíc nemusí fungovat správně. Jestliže se při volbě země objeví hlášení uvádějící, že tato země nebo region nejsou podporovány, modem nebyl homologován pro použití v této zemi nebo regionu, a neměl by zde tudíž být používán.

## Prohlášení týkající se použití modemů v USA

Toto zařízení je v souladu s částí 68 požadavků a směrnic FCC přijatých organizací ACTA. Na spodní straně počítače nebo na modemu je štítek, který mimo jiné obsahuje identifikátor produktu ve tvaru US:AAAEQ##TXXXX. V případě potřeby tyto informace sdělte poskytovateli telefonních služeb.

**Konektor v souladu s příslušnou certifikací USOC = RJ11C.** Zástrčka a zásuvka používaná k připojení tohoto zařízení k zásuvkám v místě použití a k telefonní síti musí být v souladu s příslušnými pravidly a požadavky části 68 směrnic FCC přijatými organizací ACTA. S produktem je dodáván telefonní kabel a modulární zástrčka, které jsou v souladu s příslušnými směrnicemi. Jsou určeny k připojení ke kompatibilní modulární zásuvce, která je též v souladu s příslušnými směrnicemi. Podrobnosti najdete v pokynech k instalaci.

REN se používá k určení počtu zařízení, která mohou být připojena k jedné telefonní lince. Nadměrné hodnoty REN na telefonní lince mohou způsobit, že zařízení nebudou při příchozím hovoru vyzvánět. Ve většině zemí by neměl součet hodnot REN přesáhnout pět (5,0). Abyste si byli jisti, kolik zařízení může být k telefonní lince připojeno podle součtu REN, kontaktujte telefonní společnost. U produktů schválených po 23. červenci 2001 je hodnota REN součástí identifikátoru produktu, který má tvar US:AAAEQ##TXXXX. Číslice zastoupené znaky ## jsou hodnota REN bez desetinné čárky (např. 03 je REN 0,3). U starších produktů je hodnota REN na štítku uvedena samostatně.

Způsobí-li toto zařízení HP škodu na telefonní síti, telefonní společnost vás bude s předstihem informovat, že může být nutné toto zařízení dočasně odpojit. Není-li tato předběžná informace účinná, telefonní společnost vás vyrozumí co nejdříve. Budete také upozorněni na své právo podat stížnost u FCC, pokud to považujete za nutné.

Telefonní společnost může provést změny ve svém vybavení, zařízení, operacích nebo postupech, které mohou ovlivnit činnost zařízení. Pokud se tak stane, telefonní společnost vás o tom bude předem informovat, abyste mohli provést nezbytné změny a udržet nepřerušovaný provoz telefonních služeb.

Pokud se v souvislosti s tímto zařízením vyskytnou problémy, volejte technickou podporu. Pokud toto zařízení způsobuje rušení telefonní sítě, může vás provozovatel telefonní sítě požádat, abyste zařízení odpojili, dokud nebude problém vyřešen. Můžete provádět pouze opravy zařízení, které jsou výslovně uvedeny v části „Odstraňování potíží“ v uživatelské příručce (je-li k dispozici).

Připojení ke společné přípojce podléhá státním sazbám. Další informace získáte na úřadě veřejných zařízení, úřadě veřejných služeb nebo v pobočce poskytovatele telefonních služeb příslušného státu.

Pokud je vaše domácnost vybavena bezpečnostním systémem, který je napojen na telefonní linku, dbejte, aby instalace tohoto zařízení HP nenarušila funkčnost bezpečnostního systému. Máte-li dotazy k možnému narušení funkcí bezpečnostního systému, kontaktujte telefonní společnost nebo kvalifikovaného technika.

Zákon na ochranu spotřebitelů používajících telefonní služby z roku 1991 (The Telephone Consumer Protection Act) považuje za nezákonné, aby kterákoliv osoba, používající počítač nebo jiné elektronické zařízení, včetně faxového přístroje, odesílala jakékoliv zprávy, které jasně neobsahují na horním nebo dolním okraji každé přenášené stránky nebo na první přenášené stránce datum a dobu odeslání a identifikaci firmy, jiné entity nebo jiného jednotlivce, který odesílá zprávu, a telefonní číslo odesílající stanice nebo firmy, jiné entity nebo jednotlivce. (Uvedené telefonní číslo nesmí být číslo 900 nebo jakékoliv číslo, pro které sazby překračují místní sazby nebo sazby pro dálkové přenosy).

Chcete-li tyto informace nastavit na faxovém přístroji, postupujte podle pokynů pro software faxu.

## Prohlášení týkající se použití modemů v Kanadě

Toto zařízení splňuje příslušné technické specifikace konsorcia Industry Canada.

Číslo REN poskytuje informaci o maximálním počtu koncových zařízení, která je možno připojit k telefonnímu rozhraní. Zkončení rozhraní se může skládat z libovolné kombinace zařízení, pro které platí jediný požadavek, a to, že součet REN všech zařízení nesmí překročit hodnotu 5. REN pro toto terminálové zařízení má hodnotu 1,0.

## Prohlášení o modemech v Japonsku

Pokud počítač není na spodní straně opatřen japonskou certifikační značkou, viz příslušné certifikační značení níže.

Japonské certifikační označení pro softwarový modem LSI Corporation PCI-SV92EX je uvedeno níže:



## Prohlášení týkající se použití modemů na Novém Zélandu

Udělení certifikace Telepermit pro zařízení terminálu pouze označuje, že společnost Telecom stvrzuje, že zařízení odpovídá minimálním požadavkům pro zapojení do sítě. Neznamená, že by společnost Telecom tento produkt doporučovala, ani neposkytuje žádnou záruku. Zejména neposkytuje žádnou záruku správné funkce zařízení spolu se zařízením jiného výrobce či typu nesoucím certifikaci Telepermit v jakémkoli ohledu, ani není označením kompatibility jakéhokoli produktu se všemi zařízeními sítě společnosti Telecom.

Toto zařízení není schopné za všech provozních podmínek správně pracovat při vyšších rychlostech, než pro jaké je navrženo. Společnost Telecom v případě takových potíží nepřijímá žádnou odpovědnost.

Je-li toto zařízení vybaveno funkcí pulzní volby, společnost Telecom upozorňuje, že neposkytuje žádnou záruku, že spojovací prostředky společnosti Telecom budou v budoucnosti vždy podporovat funkci pulzní volby.

Použití pulzní volby v situaci, kdy je toto zařízení připojeno ke stejné lince jako jiné zařízení, může vyvolat zvonění nebo šum a může také způsobit „falešné spojení“. Pokud dojde k takovým problémům, uživatel *nesmí* kontaktovat linku pro řešení poruch společnosti Telecom.

Některé parametry vyžadované pro shodu s požadavky na certifikaci Telepermit společnosti Telecom závisí na zařízení (počítači) spojeném s tímto zařízením. Pro splnění technických požadavků společnosti Telecom musí být spojené zařízení nastaveno následujícím způsobem:

- a. Na jedno číslo nesmí být v rámci 30 minut uskutečněno více než 10 pokusů o volání.
- b. Zařízení musí být mezi ukončením jednoho pokusu a zahájením dalšího zavěšeno alespoň po dobu 30 sekund.
- c. Pokud jsou automaticky uskutečňována volání na různá čísla, mezi ukončením jednoho pokusu a zahájením dalšího musí být zařízení zavěšeno alespoň po dobu 5 sekund.
- d. Zařízení musí být nastaveno tak, aby zajistilo přijetí hovoru v časovém horizontu 3 až 30 sekund od příchozího vyzvánění (nastavte tedy 2 až 10).

## Hlasová podpora

Všechny osoby používající toto zařízení pro záznam telefonních hovorů se musí řídit právními předpisy Nového Zélandu. Tyto předpisy vyžadují, aby si alespoň jedna strana účastníci se konverzace byla vědoma, že hovor je nahráván. Dále je nutné dodržovat zásady uvedené v Zákoně o soukromí z r. 1993, které se týkají povahy zaznamenaných osobních informací, účelu zaznamenávání těchto informací, jejich použití a jejich předání dalším stranám.

Toto zařízení nesmí být nastaveno tak, aby uskutečňovalo automatická volání na službu pro tísňová volání společnosti Telecom (číslo 111).

## Oznámení o elektromagnetické kompatibilitě

Tato příručka obsahuje informace o souladu a předpisech pro kabelovou a bezdrátovou komunikaci počítačového produktu podle regionu určení. Některá z těchto oznámení se nemusí týkat vašeho výrobku.

Může být nainstalováno jedno či více bezdrátových zařízení. V některých prostředích může být použití bezdrátových zařízení omezeno. Zákaz se může vztahovat na letadla, nemocnice, místa v blízkosti výbušnin, oblasti s nebezpečnými látkami apod. Pokud si nejste jisti, zda se na tento produkt nevztahuje toto omezení, požádejte o povolení použití dříve, než jej zapnete.

## Federální komunikační úřad FCC – oznámení

Toto zařízení bylo testováno a shledáno vyhovujícím jako omezení pro digitální zařízení třídy B, podle odstavce 15 pravidel FCC. Tyto limity byly vytvořeny, aby umožňovaly odpovídající ochranu proti škodlivým vlivům při instalaci v obytných prostorách. Toto zařízení vytváří, používá a vyzařuje energii o rádiové frekvenci a není-li nainstalováno a používáno podle návodu, může vytvářet škodlivé vlivy na rádiovou komunikaci. Přesto však neexistuje záruka, že rušení v případě některých instalací nenastane. Pokud toto zařízení způsobuje škodlivé vlivy na příjem rádia a televize, které lze určit jeho vypnutím a zapnutím, uživatel může tyto vlivy omezit pomocí jednoho nebo více následujících opatření:

- Změnit orientaci nebo polohu přijímové antény.
- Zvětšete mezeru mezi zařízením a přijímačem.
- Připojte zařízení do zásuvky s proudem odlišným od proudu, ke kterému je připojen přijímač.
- Pomoc získáte od prodejce nebo od zkušeného rádiového či televizního technika.

Toto zařízení je ve shodě s částí 15 pravidel FCC. Provoz podléhá následujícím dvěma podmínkám:

1. Toto zařízení nezpůsobuje nežádoucí rušení a
2. Zařízení musí přijímat veškerá rušení, včetně těch, která mohou mít nežádoucí účinky na chod zařízení.

S dotazy souvisejícími s tímto produktem se můžete obracet na adresu:

HP Inc.  
1501 Page Mill Road  
Palo Alto, CA 94304

nebo zavolejte společnost HP na číslo 650-857-1501

Identifikace tohoto produktu viz číslo dílu, série nebo modelu, které najdete na produktu.

## Úpravy

Úřad FCC vyžaduje, aby byl uživatel informován o tom, že jakékoli změny nebo úpravy zařízení, které nejsou výslovně schváleny společností HP Inc., mohou mít za následek zrušení oprávnění uživatele používat toto zařízení.

## Kabely

Připojení k tomuto zařízení musí být prováděna pomocí stíněných kabelů s kovovými kryty konektorů RFI/EMI, aby byla dodržena kompatibilita s pravidly a předpisy FCC.

## Produkty se zařízeními bezdrátové sítě LAN

Tento výrobek může být vybaven zařízením bezdrátové sítě LAN. Toto zařízení nesmí být umístěno v blízkosti nebo pracovat společně s jinou anténou nebo vysílačem.

**VAROVÁNÍ!** **Vystavení radiovým frekvencím.** Vyzařovaný výkon tohoto zařízení je pod limitem vystavení radiovým frekvencím určeným směrnicemi FCC. Přesto by však mělo být zařízení používáno takovým způsobem, aby se minimalizoval možný kontakt s osobami při běžném provozu počítačů.

Při běžném provozu: Aby nedošlo k překročení limitů expozice vysokofrekvenčnímu záření podle směrnic FCC, minimální vzdálenost mezi anténou a člověkem je 20 cm. Umístění bezdrátových antén zjistíte v dokumentaci dodané s počítačem.

## Prohlášení telefonní sítě Australia Telecom

Počítač musí být připojen do telekomunikační sítě pomocí kabelu, který splňuje požadavky AS/CA S008.

**VAROVÁNÍ!** Modemy bez vestavěného konektoru RJ11, které jsou zasílány s tímto počítačem, nesmí být instalovány na žádné jiné zařízení.

Toto zařízení obsahuje rádiový vysílač a přijímač. Při běžném používání stačí vzdálenost 20 cm, aby bylo vyhověno požadavkům standardů Austrálie a Nového Zélandu na úroveň expozice vysokofrekvenčnímu záření.

## Oznámení pro Brazílii

Este equipamento opera em caráter secundário, isto é, não tem direito a proteção contra interferência prejudicial, mesmo de estações do mesmo tipo, e não pode causar interferência a sistemas operando em caráter primário.

**UPOZORNĚNÍ:** A alimentação de energia é predefinida para 220/230Vv. Se você possuir tomada elétrica de 110/115Vv, por favor, altere a chave na parte traseira do seu computador para a tensão correta.

## Oznámení pro Kanadu

Toto digitální zařízení třídy B splňuje všechny požadavky kanadských směrnic pro zařízení způsobující rušení CAN ICES-3(B)/NMB-3(B). Je-li toto zařízení vybaveno funkcí bezdrátové místní sítě nebo Bluetooth, splňuje toto zařízení požadavky směrnice RSS kanadských průmyslových norem (Industry Canada). Provoz podléhá následujícím dvěma podmínkám: (1) zařízení nesmí způsobit škodlivé rušení a (2) musí přijmout jakékoli přijaté rušení, včetně rušení, které může způsobit nežádoucí operaci.

**VAROVÁNÍ!** **Expozice vysokofrekvenčnímu záření.** Vyzářený výkon tohoto zařízení je nižší než limity předpisů konsorcia Industry Canada o expozici vysokofrekvenčnímu záření. Přesto by zařízení mělo být používáno tak, aby byl možný lidský kontakt s anténou při běžném provozu počítače minimalizován.

Při běžném provozu: Aby nedošlo k překročení limitů expozice vysokofrekvenčnímu záření podle předpisů konsorcia Industry Canada, minimální vzdálenost mezi anténou a člověkem je 20 cm. Umístění bezdrátových antén zjistíte v dokumentaci dodané s počítačem.

**UPOZORNĚNÍ:** Při používání bezdrátové místní sítě podle standardu IEEE 802.11 je užití tohoto produktu omezeno na vnitřek budov vzhledem k provozu ve frekvenčním rozsahu 5,15 až 5,25 GHz. Směrnice konsorcia Industry Canada vyžadují, aby bylo toto zařízení ve frekvenčním rozsahu 5,15 GHz až 5,25 GHz používáno v uzavřených prostorách, aby bylo sníženo riziko škodlivého rušení satelitních mobilních systémů sdílejících stejný kanál. Jako primární uživatel pásem 5,25 až 5,35 GHz a 5,65 až 5,85 GHz jsou určeny radary s velkým výkonem. Tyto radarové stanice mohou způsobit rušení tohoto zařízení, a to i s následkem poškození.

Anténa tohoto zařízení není vyměnitelná. Jakékoli změny provedené uživatelem mohou poškodit počítač.

## Oznámení o předpisech pro Evropskou unii

### Prohlášení o shodě



Produkty nesoucí značku CE splňují požadavky jedné nebo více směrnic EU, které se na ně mohou vztahovat:

směrnice R&TTE 1999/5/ES (nahrazena v roce 2017 směrnicí RED 2014/53/EU); směrnice 2014/35/EU o elektrických zařízeních určených pro používání v určitých mezích napětí; směrnice 2014/30/EU o elektromagnetické kompatibilitě (EMC); směrnice 2009/125/ES o stanovení rámce pro určení požadavků na ekodesign výrobků spojených se spotřebou energie; směrnice 2011/65/EU o omezení používání některých nebezpečných látek v elektrických a elektronických zařízeních

Shoda s těmito směrnicemi je posuzována podle Evropských harmonizovaných norem.

Úplné prohlášení o shodě naleznete na následujících webových stránkách: <http://www.hp.eu/certificates> (Hledejte název modelu produktu nebo jeho číslo RMN, které naleznete na štítku se směrnicemi.)

Kontaktním místem pro záležitosti týkající se předpisů je HP Deutschland GmbH, HQ-TRE, 71025, Boeblingen, Germany.

### Produkty s rádiovými funkcemi (EMF)

Tento produkt může obsahovat rádiový vysílač a přijímač. Pokud při běžném používání stolního počítače dodržíte vzdálenost 20 cm od počítače, je úroveň expozice elektromagnetickým vlnám ve shodě s požadavky EU.

### Omezení pro produkty s rádiovými funkcemi

Při provozu ve frekvenčním pásmu 5150 až 5350 MHz, je použití produktu omezeno pouze na vnitřek budov.

### Prohlášení pro evropskou telefonní síť (modem/fax)

Tento produkt splňuje požadavky příslušné směrnice a nese příslušné značení CE. V důsledku rozdílů mezi jednotlivými veřejnými přepínanými telefonními sítěmi v různých zemích či oblastech však toto schválení samo o sobě není bezpodmínečnou zárukou úspěšného provozu na každém terminačním bodu veřejné přepínané telefonní sítě. V případě potíží kontaktujte nejprve dodavatele zařízení.

Toto zařízení bylo navrženo pro práci s analogovými sítěmi využívajícími tónovou volbu. Toto zařízení může mít při provozu ve veřejných přepínaných telefonních sítích, které podporují pouze pulzní volbu, potíže s připojením k síti. Další informace vám poskytne provozovatel sítě.

## Oznámení týkající se ergonomie

### Německo

Počítačový systém obsahující produkty se značkou HP splňuje příslušné požadavky na ergonomii, pokud všechny dotčené produkty tvořící systém nesou značku schválení „GS“; například stolní počítač pro firmy, klávesnice, počítačová myš a monitor.

### Německo (text v němčině)

Ein aus HP Produkten bestehendes Computersystem erfüllt die anwendbaren ergonomischen Anforderungen, wenn alle verwendeten Komponenten das „GS“ Zeichen tragen, wie z. B. Business Desktop PC, Tastatur, PC-Maus und Bildschirm.

## Oznámení pro Japonsko

この装置は、クラスB情報技術装置です。この装置は、家庭環境で使用することを目的としていますが、この装置がラジオやテレビジョン受信機に近接して使用されると、受信障害を引き起こすことがあります。

取扱説明書に従って正しい取り扱いをして下さい。 VCCI-B

5 GHz帯を使用する特定無線設備（802.11a相当）は屋内使用に限られています。この機器を屋外で使用する場合は電波法で禁じられています。

## Označení certifikace zařízení bezdrátové místní sítě a Bluetooth

この機器は、技術基準適合証明または工事設計認証を受けた無線設備を搭載しています  
If this device contains radio equipment, it is certified radio equipment.





## Oznámení pro Mexiko

Declaración para México

La operación de este equipo está sujeta a las siguientes dos condiciones: (1) es posible que este equipo o dispositivo no cause interferencia perjudicial y (2) este equipo o dispositivo debe aceptar cualquier interferencia, incluyendo la que pueda causar su operación no deseada.

Si su producto se brinda con accesorios inalámbricos como un teclado o un mouse y necesita identificar el modelo del accesorio, consulte la etiqueta incluida en ese accesorio.

## Oznámení pro Jižní Koreu

B 급 기기 (가정용 방송통신기자재)

이 기기는 가정용(B 급) 전자파적합기기로서 주로 가정에서 사용하는 것을 목적으로 하며, 모든 지역에서 사용할 수 있습니다.

무선적용제품

해당 무선설비가 전파혼신 가능성이 있으므로 인명안전과 관련된 서비스는 할 수 없음 (무선모듈 제품이 설치되어 있는 경우).

몸 가까이에서 장치를 작동할 경우, 비금속 저장 액세스리틀 사용하여 장치와 몸 사이에 2.5cm 이상의 거리를 유지하십시오.

## Oznámení NCC pro Tchaj-wan

### Zařízení bezdrátové sítě LAN 802.11a

在5.25G ~5.35G頻帶內操作之無線  
資訊傳輸設備僅適於室內使用

### Zařízení bezdrátové sítě LAN 802.11 / zařízení Bluetooth / zařízení s krátkým dosahem

#### 低功率電波輻射性電機管理辦法

第十二條 經型式認證合格之低功率射頻電機，非經許可，公司、商號或使用者均不得擅自變更頻率、加大功率或變更原設計之特性及功能。

第十四條 低功率射頻電機之使用不得影響飛航安全及干擾合法通信；經發現有干擾現象時，應立即停用，並改善至無干擾時方得繼續使用。

前項合法通信，指依電信規定作業之無線電信。低功率射頻電機須忍受合法通信或工業、科學及醫療用電波輻射性電機設備之干擾。

---

## 3 Oznámení týkající se bezpečnosti pro notebooky a tablety

 **VAROVÁNÍ!** Abyste omezili riziko vážného zranění, přečtěte si *Příručku bezpečné a pohodlné obsluhy*. Příručka popisuje správné uspořádání pracoviště, správné držení těla a zdravotní a pracovní návyky pro uživatele počítačů a obsahuje důležité informace o bezpečném používání elektrických a mechanických zařízení. Tuto příručku naleznete na Internetu na adrese <http://www.hp.com/ergo> a také na CD Documentation (Dokumentace), které bylo dodáno s produktem.

---

### Bezpečnostní upozornění na vysoké teploty

 **VAROVÁNÍ!** Abyste snížili riziko úrazů způsobených teplem nebo přehřátí počítače, nepokládejte si počítač na klín a neblokuje větrací otvory. Používejte počítač výhradně na rovném tvrdém povrchu. Dejte pozor, aby proudění vzduchu nebránil jiný pevný povrch, jako například tiskárna, ani měkký povrch, například polštář, silné pokrývky či šaty. Do kontaktu s kůží nebo měkkým povrchem, jako jsou polštáře, silné pokrývky nebo šaty, nesmí přijít za provozu ani adaptér střídavého proudu. Počítač a adaptér střídavého proudu splňují limity pro teplotu užitelných povrchů, které jsou definovány v mezinárodním standardu pro bezpečnost zařízení informačních technologií (IEC/EN 60950).

---

### Oznámení o možných nebezpečích

Pokud zjistíte následující (nebo pokud máte obavy o bezpečnost), nepoužívejte počítač: praskání, syčení, nakřáplý zvuk nebo cítíte silný zápach nebo z počítače vystupuje kouř. Je normální, že se tyto jevy objeví, pokud dojde k bezpečné a kontrolovatelné poruše vestavěné elektronické součásti. Nicméně tyto jevy mohou také signalizovat potenciální bezpečnostní riziko. Nepředpokládejte, že se jedná o bezpečnou poruchu. Vypněte počítač, odpojte jej od zdroje napájení a vyžádejte si pomoc technické podpory.

### Oznámení k vyměnitelné baterii

 **VAROVÁNÍ!** Pokud je baterie nahrazena nesprávným typem, hrozí nebezpečí výbuchu. Použité baterie likvidujte v souladu s pokyny.



 **VAROVÁNÍ!** Abyste zabránili požáru nebo popálení, nerozebírejte, nerozbíjejte, nepropichujte, nezkratujte elektrické kontakty a nevyhazujte je do ohně nebo vody.

 **VAROVÁNÍ!** Uchovávejte baterii mimo dosah dětí.

 **VAROVÁNÍ!** Z důvodu snížení možných bezpečnostních rizik je s tímto počítačem povoleno používat pouze baterii dodanou s počítačem, náhradní baterii dodanou společností HP nebo kompatibilní baterii zakoupenou jako příslušenství od společnosti HP pro použití s tímto počítačem.

---

### Oznámení o hlasitosti sluchátek a náhlavní soupravy

 **VAROVÁNÍ!**  Abyste předešli možnému poškození sluchu, neposlouchejte dlouhodobě při vysoké hlasitosti.

---

## Oznámení týkající se napájecího kabelu

- ⚠ VAROVÁNÍ!** Ochrana před úrazem elektrickým proudem nebo poškozením zařízení:
- Napájecí kabel připojujte do zásuvky střídavého proudu, která bude vždy snadno přístupná.
  - Počítač odpojte od zdroje napájení vytažením napájecího kabelu ze zásuvky střídavého proudu.
  - Pokud je na napájecím kabelu tříkolíková zástrčka, připojte ji k uzemněné tříkolíkové zásuvce. Nezablokujte zemnicí kontakt napájecího kabelu například tím, že připojíte dvukolíkový adaptér. Zemnicí kontakt je důležitý bezpečnostní prvek.
- ⚠ VAROVÁNÍ!** Za účelem snížení možného bezpečnostního rizika používejte s tímto počítačem pouze adaptér střídavého proudu dodaný s počítačem, náhradní adaptér od společnosti HP nebo kompatibilní adaptér zakoupený u společnosti HP.

## Oznámení pro Brazílii

Este equipamento deve ser conectado obrigatoriamente em tomada de rede de energia elétrica que possua aterramento (três pinos), conforme a norma nbr abnt 5410, visando a segurança dos usuários contra choques elétricos.

## Čištění klávesnice

- ⚠ VAROVÁNÍ!** Chcete-li předejít úrazu elektrickým proudem a poškození vestavěných součástí, nepoužívejte k čištění klávesnice vysavač s nástavcem. Vysavač by mohl znečistit klávesnici smetím z domácnosti. Čištění klávesnice provádějte pravidelně, abyste zabránili zasekávání kláves a odstranili prach, vlákna a částice nečistot, jež se usazují pod klávesami. Nečistoty pod klávesami lze odstranit pomocí nádoby se stlačeným vzduchem vybavené nástavcem.

## Oznámení týkající se cestování

- ⚠ VAROVÁNÍ!** Aby nedošlo k úrazu elektrickým proudem a poškození zařízení, nepřipojujte počítač k napěťovému měniči, který je určen pro jiné elektrické spotřebiče.

## Oznámení týkající se bezpečnosti pro Čínu

### Čína: Oznámení týkající se nadmořské výšky

Upozornění týkající se nadmořské výšky pro produkty bez certifikace pro používání v nadmořské výšce přesahující 5 000 m

Ikona	Popis
	仅适用于海拔 2000m 以下地区安全使用 – or – 仅适用于海拔 2000 米以下地区安全使用

## Čína: Oznámení týkající se použití zařízení v tropických oblastech

Upozornění týkající se použití zařízení v tropických oblastech pro produkty bez certifikace pro používání v tropických oblastech.

Ikona	Popis
	仅适用于非热带气候条件下安全使用

## Norsko a Švédsko: Oznámení o uzemňovacím kabelu pro produkty s televizním tunerem

**⚠ UPOZORNĚNÍ:** Pro snížení potenciálních bezpečnostních rizik použijte při připojení na systém rozvodných kabelů galvanický izolátor.

## 使用過度恐傷害視力

注意事項:

- (1) 使用 30 分鐘請休息 10 分鐘。
- 2) 未滿 2 歲幼兒不看螢幕，2 歲以上每天看螢幕不要超過 1 小時。

## 4 Oznámení týkající se bezpečnosti pro stolní počítače, tenké klienty a osobní pracovní stanice

### Důležité bezpečnostní informace

**VAROVÁNÍ!** Abyste omezili riziko vážného zranění, přečtěte si *Příručku bezpečné a pohodlné obsluhy*. Příručka popisuje správné uspořádání pracoviště, správné držení těla a zdravotní a pracovní návyky pro uživatele počítačů a obsahuje důležité informace o bezpečném používání elektrických a mechanických zařízení. Tuto příručku naleznete na Internetu na adrese <http://www.hp.com/ergo> a také na CD Documentation (Dokumentace), které bylo dodáno s produktem.

Ochrana před úrazem elektrickým proudem nebo poškozením zařízení:

- Napájecí kabel připojujte do zásuvky střídavého proudu, která bude vždy snadno přístupná.
- Počítač odpojte od zdroje napájení vytažením napájecího kabelu ze zásuvky střídavého proudu.
- Pokud je na napájecím kabelu tříkolíková zástrčka, připojte ji k uzemněné tříkolíkové zásuvce. Nezablokujte zemnicí kontakt napájecího kabelu například tím, že připojíte dvoukolíkový adaptér. Zemnicí kontakt je důležitý bezpečnostní prvek.

Počítač může být těžký. Při jeho zdvihání a přenášení postupujte ergonomicky.

Počítač nainstalujte do blízkosti zásuvky střídavého proudu. Napájecí kabel střídavého proudu je hlavním odpojovacím zařízením počítače a musí být vždy snadno přístupný. Pro vaši bezpečnost je napájecí kabel dodaný s počítačem vybaven zemnicím kolíkem. Napájecí kabel vždy používejte spolu se správně uzemněnou zásuvkou ve zdi, předejdete tak úrazu elektrickým proudem.

Před připojením počítače k telefonní lince odpojte počítač od elektrické sítě, aby nedošlo k zasažení elektrickým proudem z telefonní sítě. Před odpojením počítače od elektrické sítě odpojte také telefonní linku.

Před montáží nebo demontáží krytu počítače vždy odpojte kabel modemu od telefonní sítě.

Nespouštějte počítač s demontovaným krytem.

Před údržbou počítač odpojte od elektrické zásuvky a všech telekomunikačních systémů (např. telefonní linky), od sítě a modemů. V opačném případě by mohlo dojít k úrazu nebo poškození zařízení. Napájecí zdroj zařízení a modem jsou pod nebezpečným napětím.

**UPOZORNĚNÍ:** Je-li počítač vybaven prepínačem napájecího napětí pro použití v sítích o 115 nebo 230 V, je prepínač nastaven na hodnotu napětí používaného v zemi/oblasti, do nichž byl počítač původně prodán. Nastavením prepínače na nesprávné napětí může dojít k poškození počítače a zániknutí záruky.

Tento produkt neprošel vyhodnocením pro připojení k napájecímu systému pro informační techniku (systém napájení střídavým proudem bez přímého spojení se zemí podle normy IEC/EN 60950).

### Instalační podmínky

Před připojením tohoto zařízení ke vstupnímu zdroji si přečtěte návod k instalaci.

**VAROVÁNÍ!** Zařízení musí být dodáváno se správným ochranným zemnicím připojením (PE).

Uvnitř počítače jsou nabitě a pohyblivé části. Před demontáží krytu odpojte zařízení od zdroje napájení. Před obnovením napájení vraťte kryt zpět a připevněte jej.

## Oznámení týkající se výměny baterií

**VAROVÁNÍ!** Produkt může obsahovat vestavěnou alkalickou baterii nebo jednotku bateriových zdrojů nebo baterii s obsahem dioxidu lithium-manganičitého nebo oxidu vanadičného. V případě nesprávné manipulace s jednotkou bateriových zdrojů může dojít k požáru a popálení. Riziko zranění je možné snížit dodržováním následujících zásad:

- Nepokoušejte se nabíjet baterii.
- Nevystavujte teplotám vyšším než 60 °C.
- Nerozebírejte. Nerozbičejte. Nepronážejte. Nezkratujte vnější kontakty. Nevhazujte do ohně ani do vody.
- Pokud je baterie nahrazena nesprávným typem, hrozí nebezpečí výbuchu. Použité baterie likvidujte podle návodu.
- Vyměňujte pouze za náhradní baterii HP určenou pro tento produkt.

Informace o vyjmutí baterie naleznete v dokumentaci k počítači.

Ikona	Popis
	Baterie, jednotky bateriových zdrojů a akumulátory nesmí být likvidovány s běžným domovním odpadem. Za účelem jejich správné likvidace nebo recyklace je odevzdejte na veřejném sběrném místě nebo přímo společnosti HP, partnerskému servisnímu středisku nebo jejich zástupcům.



Ikona	Popis
 廢電池請回收	Tchajwanské logo EPA vyžaduje, aby společnosti vyrábějící a importující suché baterie, v souladu s článkem 15 zákona o odstraňování odpadu, baterie použité v prodeji, výprodejích a propagačních akcích označily značkami pro obnovu. Správné odstranění baterií provádějte u kvalifikovaného tchajwanského recyklátora.



## Oznámení o hlasitosti sluchátek a sluchátek s mikrofonom

**VAROVÁNÍ!**  Abyste předešli možnému poškození sluchu, neposlouchejte dlouhodobě při vysoké hlasitosti.

## Bezpečnost laseru

**Týká se produktů vybavených optickou jednotkou nebo zařízením pro přenos dat prostřednictvím optických vláken.**

Tento produkt může být vybaven optickou jednotkou (např. jednotkou CD nebo DVD) nebo zařízením pro přenos dat prostřednictvím optických vláken. Ta obsahují lasery a jsou klasifikována jako Laserové výrobky třídy 1 v souladu s normou IEC/EN 60825-1 a vyhovují jejím požadavkům.

Všechny laserové výrobky jsou kompatibilní se směrnicemi FDA 21 CFR 1040.10 a 1040.11(USA) a jsou ve shodě s požadavky těchto směrnic s výjimkou odchylek podle vyhlášky Laser Notice č. 50 ze dne 24. června 2007.

**VAROVÁNÍ!** Použití ovládacích prvků nebo nastavení nebo provádění postupů jiných, než uvedených zde nebo v instalační příručce laserového produktu, může vést k expozici nebezpečnému záření. Snížení rizika expozice nebezpečnému záření:

- Nepokoušejte se otevírat pouzdro modulu. Uvnitř nejsou žádné součásti, které by uživatelé mohli opravovat.
- Na laserovém zařízení nepoužívejte ovládací prvky, neprovádějte nastavení ani jiné postupy, než zde uvedené.
- Zařízení smí opravovat pouze technik autorizovaného servisu HP.

## Požadavky na sadu zdroje napájení a napájecího kabelu

### Požadavky na uzemnění zdroje napájení třídy I

Zařízení musí být kvůli ochraně proti svodovým proudům připojeno na zemnicí svorku. Napájecí kabel připojte do uzeměné zásuvky střídavého proudu. Náhradní kabely nemusejí poskytovat odpovídající ochranu proti svodovému proudu. Používejte pouze napájecí kabel dodaný s tímto produktem nebo náhradní kabel schválený společností HP Inc.

### Oznámení pro Brazílii

Este equipamento deve ser conectado obrigatoriamente em tomada de rede de energia elétrica que possua aterramento (três pinos), conforme a norma nbr abnt 5410, visando a segurança dos usuários contra choques elétricos.

### Dánsko

Apparatets stikprop skal tilsluttes en stikkontakt med jord, som giver forbindelse til stikproppens jord.

### Finsko

Laite on liitettävä suojakoskettimilla varustettuun pistorasiaan.

### Norsko

Apparatet må tilkoples jordet stikkontakt.

### Švédsko

Apparaten skall anslutas till jordat uttag.

### Požadavky na napájecí zdroj

Zdroje energie některých produktů mají externí voliče napětí. Volič napětí umožňuje tomuto produktu fungovat se střídavým síťovým napětím 100 – 127 V nebo 200 – 240 V. Zdroje energie produktů bez externích voličů napětí jsou vybaveny interními obvody, které vstupní napětí transformují automaticky.

Z bezpečnostních důvodů používejte pouze adaptér střídavého proudu dodaný s jednotkou nebo schválený náhradní adaptér od společnosti HP Inc. Čísla náhradních dílů lze nalézt na adrese <http://www.hp.com/cgi-bin/hpsupport/index.pl>.

## Používání v Norsku

Tento výrobek byl také navržen pro napájecí systém informačních technologií s fázovým napětím 230 V.

## Požadavky na sadu napájecího kabelu

Sada napájecího kabelu dodávaná s produktem splňuje požadavky na použití platné pro zemi, ve které bylo zařízení původně zakoupeno. Používejte pouze napájecí kabel dodaný s jednotkou nebo náhradní napájecí kabel schválený společností HP Inc. nebo schválený zdroj společnosti HP Inc. Čísla náhradních dílů lze nalézt na adrese <http://www.hp.com/cgi-bin/hpsupport/index.pl>.

Pokud chcete napájecí kabely použít v jiných zemích, ujistěte se, že splňují místní předpisy. Více informací o požadavcích na napájecí kabely vám poskytne autorizovaný prodejce HP, místní prodejce nebo poskytovatel služeb.

---

**VAROVÁNÍ!** Nepoužívejte napájecí kabely z jiných produktů.

Záměna napájecích kabelů může způsobit elektrický šok nebo nebezpečí ohně.

Níže uvedené požadavky platí pro všechny země:

1. Napájecí kabel musí být schválen akreditovaným úřadem, zodpovědným za vyhodnocování těchto výrobků v zemi, ve které bude sada napájecího kabelu instalována.
2. Délka napájecího kabelu musí být mezi 1,8 m a 3,6 m. Pro napájecí kabely o délce 2,0 m nebo menší musí být průřez vodiče minimálně 0,75 mm<sup>2</sup> nebo 18 AWG. Je-li napájecí kabel delší než 2,0 m, musí být průřez vodiče alespoň 1,0 mm<sup>2</sup> nebo 16 AWG.

Napájecí kabel musí být veden tak, aby nebylo možné po něm šlapat či na něj pokládat předměty nebo jej jakkoli deformovat. Obzvláštní pozornost musí být věnována zástrčce, elektrické zásuvce a místě výstupu kabelu z produktu.

---

**VAROVÁNÍ!** V případě poškození sady napájecího kabelu produkt nepoužívejte. Při jakémkoli poškození napájecí kabel ihned vyměňte. Poškozené kabely mohou způsobit nebezpečí poranění uživatele.

## Požadavky na napájecí kabel pro Japonsko

V Japonsku používejte pouze napájecí kabel, který byl dodán s tímto produktem.

---

**UPOZORNĚNÍ:** Napájecí kabel dodaný s tímto produktem nepoužívejte s jinými produkty.

## Riziko přeštipnutí

---

**VAROVÁNÍ!** Dávejte pozor na oblasti s nebezpečím sevření. Nevkládejte prsty do uzavíracích částí.

## Ochrana konektorů televizní antény

### Uzemnění externí televizní antény

Pokud je k produktu připojena venkovní anténa nebo systém kabelů, ujistěte se, že anténa nebo systém kabelů jsou elektricky uzemněny, aby poskytovaly ochranu před napěťovými vlnami a nárůstem elektrostatických nábojů. Článek 810 National Electrical Code (Národního elektrikářského kodexu), ANSI/NFPA 70, poskytuje informace o správném elektrickém uzemnění stožáru a podpůrné konstrukce, uzemnění vstupního kabelu ve výstupní jednotce antény, velikosti vodičů, umístění výstupní jednotky antény, připojení k zemnicím elektrodám a požadavkům na zemnicí elektrody.



## Ochrana před zasažením bleskem

Pro zvýšení ochrany produktu během bouřky nebo když je produkt ponechán bez dozoru a není dlouhou dobu používán, odpojte produkt ze zásuvky ve zdi a odpojte anténu nebo systém kabelů. Tím předejdete poškození produktu bleskem a nárůstem napětí.

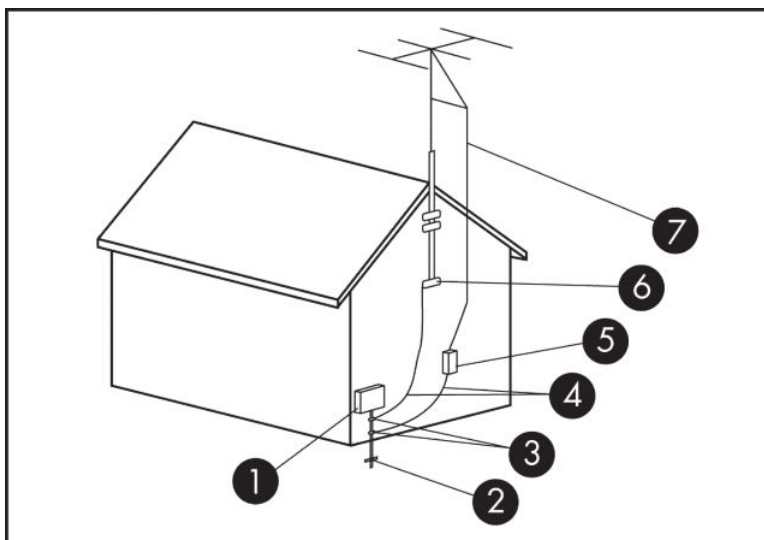

**Tabulka 4-1 Uzemnění antény**

Reference	Uzemňovací součástka
1	Elektrikářské vybavení
2	Elektrikářský systém uzemnění elektrody (NEC článek 250, část III)
3	Zemnicí svorky
4	Zemnicí vodiče (NEC část 810.21)
5	Výstupní jednotka antény (NEC část 810.20)
6	Zemnicí svorka
7	Vstupní kabel antény

## Poznámka pro technika instalujícího systém CATV

Tato připomínka je určena pro technika instalujícího systém CATV, pozor na část 820.93 National Electrical Code (Národního elektrikářského kodexu), která poskytuje pokyny pro správné uzemnění a zvláště připomínku toho, že koaxiální kabel musí být připojen k zemnicímu systému budovy, co nejbliže k místu vstupu kabelu.

# Oznámení o bezpečnosti pro Čínu

## HP 工作站使用安全手册

### 使用须知

欢迎使用惠普工作站，为了您及仪器的安全，请您务必注意如下事项：

1. 仪器要和地线相接，要使用有正确接地插头的电源线，使用中国国家规定的 220V 电源。
2. 避免高温和尘土多的地方，否则易引起仪器内部部件的损坏。
3. 避免接近高温，避免接近直接热源，如直射太阳光、暖气等其它发热体。
4. 不要有异物或液体落入机内，以免部件短路。
5. 不要将磁体放置于仪器附近。

### 警告

为防止火灾或触电事故，请不要将该机放置于淋雨或潮湿处

如果您按照以上步骤操作时遇到了困难，或想了解其它产品性能，请在以下网页上寻找相关信息：<http://www.hp.com.cn>

或联系我们

中国惠普有限公司  
地址：北京朝阳区建国路 112 号中国惠普大厦  
电话：010-65643888

## Čína: Oznámení týkající se nadmořské výšky

Upozornění týkající se nadmořské výšky pro produkty bez certifikace pro používání v nadmořské výšce přesahující 5 000 m

Ikona	Popis
	仅适用于海拔 2000m 以下地区安全使用
	- or -
	仅适用于海拔 2000 米以下地区安全使用

## Čína: Oznámení týkající se použití zařízení v tropických oblastech

Upozornění týkající se použití zařízení v tropických oblastech pro produkty bez certifikace pro používání v tropických oblastech.

Ikona	Popis
	仅适用于非热带气候条件下安全使用

## Oznámení o hluku pro Německo

Hladina akustického tlaku (LpA) je hluboce pod úrovní 70 dB(A) (pozice obsluhy, běžný provoz, dle ISO 7779). Údaje o emisích hluku ze zařízení naleznete v dokumentu „IT ECO Declarations“ (Prohlášení ECO pro IT) na internetové adrese: <http://www.hp.com/go/ted>

Schalldruckpegel (LpA) ist weit unterhalb 70 dB(A) (Benutzerposition, normaler Betrieb, nach ISO 7779) Die Schallemissionswerte der Produkte können in den produktbezogenen “IT ECO Declarations” auf folgender Internet Adresse gefunden werden: <http://www.hp.com/go/ted>

## 使用過度恐傷害視力

注意事項:

- (1) 使用 30 分鐘請休息 10 分鐘。
- (2) 未滿 2 歲幼兒不看螢幕，2 歲以上每天看螢幕不要超過 1 小時。

## 5 Informace o ochraně životního prostředí pro notebooky a tablety

Tato kapitola uvádí oznámení o životním prostředí a informace o shodě specifické pro danou zemi nebo region. Některá z těchto oznámení se nemusí týkat vašeho výrobku.

### Recyklace elektronických zařízení, obalů a baterií

Společnost HP vyzývá zákazníky, aby použitou elektroniku, obaly originálních tiskových kazet HP a dobíjecí baterie recyklovali. Další informace o recyklačních programech naleznete na adrese <http://www.hp.com/recycle>.

Informace o recyklaci produktů v Japonsku naleznete na <http://www.hp.com/jp/hardwarerecycle/>.

### Likvidace zařízení uživateli



Tento symbol znamená, že toto zařízení nesmíte likvidovat spolu s jiným domovním odpadem. Místo toho byste měli chránit lidské zdraví a životní prostředí tím, že je předáte na sběrném místě určeném k recyklaci elektrických a elektronických zařízení. Pro další informace kontaktujte společnost zabývající se sběrem a svozem domovního odpadu nebo navštivte stránku <http://www.hp.com/recycle>.

### Likvidace alkalických baterií v Brazílii

Ikona	Popis
	<p>Este produto eletroeletrônico e seus componentes não devem ser descartados no lixo comum, pois embora estejam em conformidade com padrões mundiais de restrição a substâncias nocivas, podem conter, ainda que em quantidades mínimas, substâncias impactantes ao meio ambiente. Ao final da vida útil deste produto, o usuário deverá entregá-lo à HP. A não observância dessa orientação sujeitará o infrator às sanções previstas em lei. Após o uso, as pilhas e/ou baterias dos produtos HP deverão ser entregues ao estabelecimento comercial ou rede de assistência técnica autorizada pela HP.</p> <p>Para maiores informações, inclusive sobre os pontos de recebimento, acesse: <a href="http://www.hp.com.br/reciclar">http://www.hp.com.br/reciclar</a></p>
Não descarte o produto eletrônico em lixo comum	

### Informace pro recyklaci hardwaru v Brazílii

Ikona	Popis
	<p>Este produto eletroeletrônico e seus componentes não devem ser descartados no lixo comum, pois embora estejam em conformidade com padrões mundiais de restrição a substâncias nocivas, podem conter, ainda que em quantidades mínimas, substâncias impactantes ao meio ambiente. Ao final da vida útil deste produto, o usuário deverá entregá-lo à HP. A não observância dessa orientação sujeitará o infrator às sanções previstas em lei. Após o uso, as pilhas e/ou baterias dos produtos HP deverão ser entregues ao estabelecimento comercial ou rede de assistência técnica autorizada pela HP.</p>

Ikona	Popis
Não descarte o produto eletrônico em lixo comum	Para maiores informações, inclusive sobre os pontos de recebimento, acesse: <a href="http://www.hp.com.br/reciclar">http://www.hp.com.br/reciclar</a>

## Certifikace ENERGY STAR® (pouze vybrané modely)

ENERGY STAR je dobrovolný program Agentury na ochranu životního prostředí v USA, který pomáhá podnikům a jednotlivcům ušetřit peníze a chránit životní prostřednictvím pomocí vyšší energetické účinnosti. Produkty, které mají certifikát ENERGY STAR, předcházejí emisi skleníkových plynů tím, že splňují přísná omezení energetické účinnosti nebo požadavky stanovené Agenturou pro ochranu životního prostředí. Jako partner programu ENERGY STAR se společnost HP Inc. rozhodla, že se přizpůsobí rozšířeným požadavkům certifikace produktů podle EPA a že výrobky označené logem ENERGY STAR budou odpovídat příslušným pravidlům programu ENERGY STAR. Na všech počítačích certifikovaných podle programu ENERGY STAR je uvedeno následující logo:



Klíčovým požadavkem ENERGY STAR pro počítačové produkty je funkce řízení spotřeby, která výrazně snižuje spotřebu energie, když produkt není používán. Funkce řízení spotřeby umožňuje počítači automaticky zahájit režim nízké spotřeby energie „spánku“ nebo jiný úsporný režim po stanovenou dobu nečinnosti. Funkce řízení spotřeby byla přednastavena následujícím způsobem, pokud je počítač napájen střídavým proudem:

Typ počítače	Čas pro aktivaci režimu spánku displeje	Čas pro aktivaci režimu spánku počítače (minuty)	Probuzení z režimu spánku
<b>Notebooky, mobilní pracovní stanice</b>	Aktivuje režim spánku nejpozději do 15 minut (závisí na modelu)	Aktivuje režim spánku nejpozději do 30 minut (závisí na modelu)	Produkt ukončí režim spánku po stisknutí tlačítka napájení/režimu spánku.  Pokud je povolena funkce WOL (Wake on Lan), systém se obnoví z režimu spánku v rámci odezvy na síťový signál.
<b>Tablety</b>	Aktivuje režim spánku nejpozději do 1 minuty	Není k dispozici	Není k dispozici

U počítačů, které podporují funkci vždy zapnuto, vždy připojeno, použijte takový profil, ve kterém je k dispozici přístup k Internetu (např. tablety), jsou k dispozici alternativní úsporné režimy, jako například krátké a dlouhé režimy nečinnosti (jak jsou definovány v požadavcích na počítače programu ENERGY STAR), které vyžadují velmi málo energie (<= 10 Wattů) a je-li to možné, maximalizují životnost baterie produktu. Tyto alternativní úsporné režimy jsou dynamické a režim spánku displeje je aktivován po 1 minutě nečinnosti uživatele.

Po stisknutí tlačítka napájení/režimu spánku je ukončen režim spánku. Je-li povolena funkce WOL (Wake On LAN), může počítač rovněž ukončit režim spánku v rámci odezvy na síťový signál.

Další informace o potenciálních energetických a finančních úsporách vyplývajících z použití funkce řízení spotřeby lze nalézt na stránkách EPA ENERGY STAR Power Management na <http://www.energystar.gov/powermanagement>.

Další informace o programu ENERGY STAR a jeho přínosu k ochraně životního prostředí jsou k dispozici na webových stránkách EPA ENERGY STAR na adrese <http://www.energystar.gov>.

ENERGY STAR a značka ENERGY STAR jsou registrované ochranné známky Agentury na ochranu životního prostředí v USA.

## Chemické látky

Společnost HP se zavazuje k tomu, že bude zákazníkům poskytovat informace o chemických látkách obsažených v našich produktech, jak to vyžadují právní normy jako například REACH (nařízení Evropského parlamentu a Rady (ES) č. 1907/2006). Chemické informace o tomto produktu naleznete na adrese <http://www.hp.com/go/reach>.

## Oznámení týkající se ochrany životního prostředí pro Čínu

微型计算机电源说明书

能耗信息说明

惠普公司对笔记本电脑提供能耗信息说明, 更多信息请登陆

<http://www.hp.com/hpinfo/globalcitizenship/environment/productdata/chinasepa.html>

回收信息说明

惠普公司对废弃的电子计算机(笔记本电脑)提供回收服务, 更多信息请登陆

<http://www.hp.com.cn/hardwarerecycle>

环境标志信息:

微型计算机(台式计算机, 笔记本电脑等)在中国环境标志认证产品范围内, 环境标志表明该产品不仅品质合格, 而且在生产、使用和处理过程中都符合特定的环境保护要求, 与同类产品相比, 具有低毒少害, 节约资源等环境优势, 在国家环保部网站 (<http://www.sepa.gov.cn>) 可以浏览环境标志的信息, 此外获得中国环境标志认证的产品售出后 3 年内均可在各服务中心选择维修或更换部件, 也可通过更换更高性能的零部件或模块实现硬件升级

特别提醒:

如您需要确认本产品处于零能耗状态, 请按下电源关闭按钮, 并将插头从电源插座断开。

# Energetický štítek PC pro Čínu

V souladu s požadavkem čínského předpisu CEL-30 je tento počítač označen štítkem s informacemi o energetické účinnosti. Stupeň energetické účinnosti TEC (Typical Energy Consumption) a kategorie produktu uvedená na štítku je určena a vypočítána podle normy GB28380-2012.

## 1. Stupně energetické účinnosti

Stupeň energetické účinnosti je určen podle normy a počítá se základní úrovní spotřeby a přídatky pro další součásti, jako je operační paměť a grafická karta. Pro produkty všech stupňů nesmí hodnota TEC překročit hodnotu uvedenou v následující tabulce:

Typ produktu		TEC (kilowatthodin)		
		Stupeň 1	Stupeň 2	Stupeň 3
Stolní počítač, AIO	Kategorie A	98,0 + $\Sigma$ Efa	148,0 + $\Sigma$ Efa	198,0 + $\Sigma$ Efa
	Kategorie B	125,0 + $\Sigma$ Efa	175,0 + $\Sigma$ Efa	225,0 + $\Sigma$ Efa
	Kategorie C	159,0 + $\Sigma$ Efa	209,0 + $\Sigma$ Efa	259,0 + $\Sigma$ Efa
	Kategorie D	184,0 + $\Sigma$ Efa	234,0 + $\Sigma$ Efa	284,0 + $\Sigma$ Efa
Přenosný počítač	Kategorie A	20,0 + $\Sigma$ Efa	35,0 + $\Sigma$ Efa	45,0 + $\Sigma$ Efa
	Kategorie B	26,0 + $\Sigma$ Efa	45,0 + $\Sigma$ Efa	65,0 + $\Sigma$ Efa
	Kategorie C	54,5 + $\Sigma$ Efa	75,0 + $\Sigma$ Efa	123,5 + $\Sigma$ Efa

**POZNÁMKA:**  $\Sigma$ Efa je součet součinitelů účinnosti dalších funkcí produktu.

## 2. TEC – Typická spotřeba energie

Číslo TEC uvedené na štítku je hodnota naměřená na reprezentativní konfiguraci, která pokrývá všechny konfigurace v registrované jednotce, která je určena podle CEL-30. Z toho vyplývá, že skutečná spotřeba energie tohoto konkrétního počítače nemusí odpovídat hodnotě TEC uvedené na štítku.

## 3. Kategorie produktu

Kategorie produktu se určuje podle normy v závislosti na konfiguraci produktu. Kategorizace produktů je ve shodě s předpisy uvedenými v následující tabulce:

Typ produktu	Popis produktu	
	Stolní počítač, AIO	Přenosný počítač
Kategorie A	Stolní počítač a AIO, jehož konfigurace nespadá do Kategorie B, C nebo D	Stolní počítač, jehož konfigurace nespadá do Kategorie B a C
Kategorie B	Počet fyzických jader procesoru max. 2 a systémová paměť minimálně 2 GB	Samostatný grafický adaptér
Kategorie C	Počet fyzických jader procesoru vyšší než 2 s alespoň jednou z následujících funkcí: 1. systémová paměť minimálně 2 GB 2. samostatný grafický adaptér	Produkt používající procesor s počtem fyzických jader minimálně 2, systémová paměť minimálně 2 GB, samostatný grafický adaptér se šířkou paměťové sběrnice minimálně 128 bitů.
Kategorie D	Počet fyzických jader procesoru maximálně 4 s alespoň jednou z následujících funkcí: 1. systémová paměť minimálně 4 GB	



Typ produktu	Popis produktu
	2. samostatný grafický adaptér se šířkou paměťové sběrnice minimálně 128 bitů

Podrobnosti specifikace jsou uvedeny v normě GB28380-2012.

本机根据《微型计算机能源效率标识实施规则》(CEL-30)的要求加施中国能效标识。能效标识中显示的能效等级、典型能源消耗和产品类型均根据《微型计算机能效限定值及能效等级》(GB28380-2012)的要求确定。对上述标识内容的说明如下:

## 1. 能效等级

微型计算机的能效等级由基础能源消耗值和附加功能功耗因子之和决定。微型计算机能效各等级的典型能源消耗应不大于下表的规定

微型计算机类型		能源消耗 (千瓦时)		
		1	2	3
台式机 计算机及 一体机	A类	$98.0 + \Sigma E_{fa}$	$148.0 + \Sigma E_{fa}$	$198.0 + \Sigma E_{fa}$
	B类	$125.0 + \Sigma E_{fa}$	$175.0 + \Sigma E_{fa}$	$225.0 + \Sigma E_{fa}$
	C类	$159.0 + \Sigma E_{fa}$	$209.0 + \Sigma E_{fa}$	$259.0 + \Sigma E_{fa}$
	D类	$184.0 + \Sigma E_{fa}$	$234.0 + \Sigma E_{fa}$	$284.0 + \Sigma E_{fa}$
便携式 计算机	A类	$20.0 + \Sigma E_{fa}$	$35.0 + \Sigma E_{fa}$	$45.0 + \Sigma E_{fa}$
	B类	$26.0 + \Sigma E_{fa}$	$45.0 + \Sigma E_{fa}$	$65.0 + \Sigma E_{fa}$
	C类	$54.5 + \Sigma E_{fa}$	$75.0 + \Sigma E_{fa}$	$123.5 + \Sigma E_{fa}$

注： $\Sigma E_{fa}$ 为微型计算机附加功能功耗因子之和

## 2. 典型能源消耗

典型能源消耗值代表一个备案单元中，符合《微型计算机能源效率标识实施规则》要求的代表性规格型号产品的数值。因此，本机的典型能源消耗值可能与其所加施的能效标识中所示的典型能源消耗值不一致。

## 3. 产品类型

产品类型根据微型计算机的配置确定。参见下表：

类型	配置说明	
	台式机计算机及一体机	便携式计算机
A类	下列B类、C类、D类配置以外的台式机计算机及一体机	下列B类、C类配置以外的便携式计算机
B类	中央处理器（CPU）物理核心数为2，系统内存大于等于2GB	具有独立图形显示单元（GPU）
C类	中央处理器（CPU）物理核心数大于2，且至少具有以下特征中的一条 a. 系统内存大于等于2GB； b. 独立图形显示单元（GPU）	中央处理器（CPU）物理核心数大于等于2，系统内存大于等于2GB，具有独立图形显示单元（GPU）且显存位宽大于等于128位。
D类	中央处理器（CPU）物理核心数大于等于4，且至少具有以下特征中的一条： a. 系统内存大于等于4GB； b. 具有独立图形显示单元（GPU）且显存位宽大于等于128位	

关于标识内容的更详细技术信息，请参考《微型计算机能效限定值及能效等级》（GB28380-2012）

# Restriction of the use of Hazardous Substances (RoHS) (Směrnice o omezení používání některých nebezpečných látek v elektrických a elektronických zařízeních) pro Čínu

## Tabulka nebezpečných látek nebo prvků a jejich obsahů

Dle požadavků Čínské lidové republiky na metody řízení omezeného použití nebezpečných látek v elektrických a elektronických zařízeních



Název součásti	Nebezpečné látky					
	Olovo (Pb)	Rtuť (Hg)	Kadmium (Cd)	Šestimocný chrom (Cr(VI))	Polybromované bifenylly (PBB)	Polybromované difenylethery (PBDE)
Baterie	X	0	0	0	0	0
Kabely	X	0	0	0	0	0
Kamera	X	0	0	0	0	0
Skříň/jiné	X	0	0	0	0	0
Čtečka paměťových karet Flash	X	0	0	0	0	0
Disketová jednotka	X	0	0	0	0	0
Jednotka pevného disku	X	0	0	0	0	0
Sluchátka	X	0	0	0	0	0
I/O PCA	X	0	0	0	0	0
Klávesnice	X	0	0	0	0	0
Panel displeje z tekutých krystalů (LCD)	X	0	0	0	0	0
Média (CD/DVD/disketa)	0	0	0	0	0	0
Paměť	X	0	0	0	0	0
Základní deska, procesor, chladiče	X	0	0	0	0	0
Myš	X	0	0	0	0	0
Jednotka optického disku	X	0	0	0	0	0
Volitelné dokovací zařízení	X	0	0	0	0	0
Napájecí adaptér	X	0	0	0	0	0
Power Pack	X	0	0	0	0	0
Zdroj napájení	X	0	0	0	0	0
Dálkový ovladač	X	0	0	0	0	0
Čtečka čipových karet/ Java™	X	0	0	0	0	0

Nebezpečné látky						
Název součásti	Olovo (Pb)	Rtuť (Hg)	Kadmium (Cd)	Šestimocný chrom (Cr(VI))	Polybromované bifenyly (PBB)	Polybromované difenylethery (PBDE)
Reproduktory, externí	X	0	0	0	0	0
TV tuner	X	0	0	0	0	0
Jednotka paměti USB flash	X	0	0	0	0	0
Rozbočovač USB	X	0	0	0	0	0
Webová kamera	X	0	0	0	0	0
Přijímač bezdrátové sítě	X	0	0	0	0	0
Karty bezdrátové sítě	X	0	0	0	0	0

Tento formulář byl připraven ve shodě s ustanovením SJ/T 11364.

O: Označuje, že obsah zmíněné nebezpečné látky ve všech homogenních materiálech v součásti je v mezích, které vyžaduje směrnice GB/T 26572.

X: Označuje, že obsah zmíněné nebezpečné látky překračuje meze, které jsou požadovány směrnicí GB/T 26572 v alespoň jednom homogenním materiálu v součásti.

Všechny části označené v této tabulce pomocí písmene „X“ jsou ve shodě s legislativou Evropské unie RoHS.

**POZNÁMKA:** Uváděné označení období používání pro ochranu životního prostředí bylo stanoveno v souladu s použitím v podmínkách běžného provozu produktu, s ohledem například na teplotu a vlhkost.

## 产品中有有害物质或元素的名称及含量

根据中国《电器电子产品有害物质限制使用管理办法》



有害物质						
部件名称	铅 (Pb)	汞 (Hg)	镉 (Cd)	六价铬 (Cr(VI))	多溴联苯 (PBB)	多溴二苯醚 (PBDE)
电池	X	0	0	0	0	0
线缆	X	0	0	0	0	0
摄像头	X	0	0	0	0	0
机箱/其他	X	0	0	0	0	0
闪存读卡器	X	0	0	0	0	0
软盘驱动器	X	0	0	0	0	0
硬盘驱动器	X	0	0	0	0	0
耳机	X	0	0	0	0	0
I/O PCA	X	0	0	0	0	0
键盘	X	0	0	0	0	0

部件名称	有害物质					
	铅 (Pb)	汞 (Hg)	镉 (Cd)	六价铬 (Cr(VI))	多溴联苯 (PBB)	多溴二苯醚 (PBDE)
液晶显示器 (LCD) 面板	X	0	0	0	0	0
介质 (CD/DVD/软盘)	0	0	0	0	0	0
内存	X	0	0	0	0	0
主板、处理器、散热器	X	0	0	0	0	0
鼠标	X	0	0	0	0	0
光盘驱动器	X	0	0	0	0	0
对接设备选件	X	0	0	0	0	0
电源适配器	X	0	0	0	0	0
电源	X	0	0	0	0	0
电源组	X	0	0	0	0	0
投影仪	X	0	0	0	0	0
遥控器	X	0	0	0	0	0
智能卡/Java™ 读卡器	X	0	0	0	0	0
扬声器 (外置)	X	0	0	0	0	0
电视调谐器	X	0	0	0	0	0
USB 闪存驱动器	X	0	0	0	0	0
USB 集线器	X	0	0	0	0	0
网络摄像头	X	0	0	0	0	0
无线接收器	X	0	0	0	0	0
无线网卡	X	0	0	0	0	0

本表格依据 SJ/T 11364 的规定编制。

0：表示该有害物质在该部件所有均质材料中的含量均在 GB/T 26572 规定的限量要求以下。

X：表示该有害物质至少在该部件的某一均质材料中的含量超出 GB/T 26572 规定的限量要求。

此表中所有名称中含“X”的部件均符合欧盟 RoHS 立法。

注：环保使用期限的参考标识取决于产品正常工作的温度和湿度等条件

## 有害物質限制使用管理辦法 (RoHS)

### 限用物質含有情況標示聲明書

#### Declaration of the Presence Condition of the Restricted Substances Marking

限用物質及其化學符號

Restricted substances and its chemical symbols

單元 Unit	鉛 Lead (Pb)	汞 Mercury (Hg)	鎘 Cadmium (Cd)	六價鉻 Hexavalent chromium (Cr+6)	多溴聯苯 Polybrominated biphenyls (PBB)	多溴二苯醚 Polybrominated diphenyl ethers (PBDE)
電池 Battery	-	0	0	0	0	0
纜線 Cables	-	0	0	0	0	0
機座/其他 Chassis/Other	-	0	0	0	0	0
快閃記憶體讀卡 機 Flash memory card reader	-	0	0	0	0	0
軟碟機 Floppy disk drive	-	0	0	0	0	0
硬碟機 Hard disk drive	-	0	0	0	0	0
耳機 Headphones	-	0	0	0	0	0
I/O PCA I/O PCAs	-	0	0	0	0	0
鍵盤 Keyboard	-	0	0	0	0	0
液晶顯示器 (LCD) 面板 Liquid crystal display (LCD) panel	-	0	0	0	0	0
媒體 (CD/DVD/ 軟碟) Media (CD/DVD/floppy)	-	0	0	0	0	0
記憶體 Memory	-	0	0	0	0	0
主機板、處理 器、散熱器 Motherboard, processor, heat sinks	-	0	0	0	0	0
滑鼠 Mouse	-	0	0	0	0	0
光碟機 Optical disk drive	-	0	0	0	0	0
相應設備配件 Optional docking device	-	0	0	0	0	0
電源變壓器 Power adapter	-	0	0	0	0	0
電源組 Power pack	-	0	0	0	0	0

限用物質及其化學符號

Restricted substances and its chemical symbols

電源供應器 Power supply	-	0	0	0	0	0
遙控器 Remote control	-	0	0	0	0	0
智慧卡/Java™ 讀卡機 Smart card/Java™ card reader	-	0	0	0	0	0
外接喇叭 Speakers, external	-	0	0	0	0	0
電視選台器 TV tuner	-	0	0	0	0	0
USB 快閃磁碟機 USB flash memory drive	-	0	0	0	0	0
USB 集線器 USB hub	-	0	0	0	0	0
網路攝影機 Web camera	-	0	0	0	0	0
無線接收器 Wireless receiver	-	0	0	0	0	0
無線網路卡 Wireless cards	-	0	0	0	0	0

注意 1：「超出 0.1 wt %」及「超出 0.01 wt %」係指限用物質之百分比含量超出百分比含量基準值。

Note 1: "Exceeding 0.1 wt %" and "exceeding 0.01 wt %" indicate that the percentage content of the restricted substance exceeds the reference percentage value of presence condition.

注意 2：「0」係指該項限用物質之百分比含量未超出百分比含量基準值。

Note 2: "0" indicates that the percentage content of the restricted substance does not exceed the percentage of reference value of presence.

注意 3：「-」係指該項限用物質為排除項目。

Note 3: The "-" indicates that the restricted substance corresponds to the exemption.

若要存取產品的最新使用指南或手冊，請前往 <http://www.hp.com/support>。選取搜尋您的產品，然後依照螢幕上的指示繼續執行。

To access the latest user guides or manuals for your product, go to <http://www.support.hp.com>. Select **Find your product**, and then follow the on-screen instructions.

## **Restriction of the use of Hazardous Substances (RoHS) (Směrnice o omezení používání některých nebezpečných látek v elektrických a elektronických zařízeních) pro Indii**

Tento produkt vyhovuje požadavkům předpisu „India E-waste Rule 2016“ a nepoužívá olovo, rtuť, šestimocný chrom, polybromované bifenylly nebo polybromované difenylethery v koncentracích převyšujících 0,1 % hmotnosti a 0,01 % hmotnosti v případě kadmia, vyjma výjimek uvedených v dodatku 2 tohoto předpisu.

### **Informace pro nařízení Komise EU 1275/2008**

Údaje o spotřebě energie produktu, včetně případů, kdy je produkt v síťovém úsporném režimu se všemi porty kabelové sítě připojenými a bezdrátovými zařízeními připojenými, naleznete v části P14 „Additional Information“ (Další informace) dokumentu IT ECO Declaration (Prohlášení ECO pro IT) na adrese <http://www.hp.com/hpinfo/globalcitizenship/environment/productdata/itecodesktop-pc.html>.

Pokud je to možné, bezdrátovou síť aktivujte a deaktivujte podle pokynů, které jsou součástí uživatelské příručky produktu nebo operačního systému. Informace jsou také dostupné na <http://www.hp.com/support>.



## Prohlášení ECO pro IT

Pro notebooky přejděte na <http://www.hp.com/hpinfo/globalcitizenship/environment/productdata/iteconotebook-o.html>.

## Restriction of the use of Hazardous Substances (RoHS) (Směrnice o omezení používání některých nebezpečných látek v elektrických a elektronických zařízeních) pro Japonsko

2008 年、日本における製品含有表示方法、JISC0950 が公示されました。製造事業者は、2006 年 7 月 1 日以降に販売される電気・電子機器の特定化学物質の含有に付きまして情報提供を義務付けられました。製品の部材表示に付きましては、

<http://www.hp.com/go/jisc0950>

を参照してください

A Japanese regulatory requirement, defined by specification JIS C 0950, 2008, mandates that manufacturers provide Material Content Declarations for certain categories of electronic products offered for sale after July 1, 2006.

To view the JIS C 0950 material declaration for this product, visit <http://www.hp.com/go/jisc0950>.

## Zákon Spojených států mexických o trvale udržitelném využívání energie

Tento produkt byl označen v souladu se Zákonem Spojených států mexických o trvale udržitelném využívání energie, který vyžaduje zveřejnění informací o spotřebě energie při běžném používání (režim nečinnosti) a v pohotovostních režimech. Váš produkt je jednou z mnoha konfigurací v této modelové řadě; spotřeba energie v režimu nečinnosti pro vaši konfiguraci se může lišit od informace na štítku. Skutečná spotřeba energie vaším produktem může být vyšší nebo nižší než je uvedeno na štítku vyžadovaném zákonem Spojených států mexických v závislosti na konfiguraci (zvolené součásti a moduly) a používání (zpracovávané úlohy, instalovaný a používaný software atd.).

## Předpisy EEE pro Turecko

Türkiye Cumhuriyeti: EEE Yönetmeliğine Uygundur

## **Restriction of the use of Hazardous Substances (RoHS) (Směrnice o omezení používání některých nebezpečných látek v elektrických a elektronických zařízeních) pro Ukrajinu**

Toto zařízení odpovídá požadavkům technických předpisů, které schválila vláda republiky Ukrajina 3. prosince 2008 pod č. 1057, ve smyslu podmínek a omezení pro použití vybraných nebezpečných látek v elektrických a elektronických zařízeních.

### **Україна обмеження на наявність небезпечних речовин**

Обладнання відповідає вимогам Технічного регламенту щодо обмеження використання деяких небезпечних речовин в електричному та електронному обладнанні, затвердженого постановою Кабінету Міністрів України від 3 грудня 2008 № 1057.

## **Perchlorátový materiál – manipulace může podléhat zvláštním předpisům**

Viz <http://www.dtsc.ca.gov/hazardouswaste/perchlorate>.

Baterie systémových hodin nebo knoflíková baterie tohoto produktu mohou obsahovat perchlorát a může u nich být vyžadováno dodržování speciálních předpisů při recyklaci nebo likvidaci ve státě Kalifornie.

## 6 Poznámky o ochraně životního prostředí pro stolní počítače, tenké klienty a osobní pracovní stanice

Tato kapitola obsahuje předpisy týkající se ochrany životního prostředí a informace o shodě pro jednotlivé země a oblasti. Některé z těchto údajů se nemusí vztahovat k vašemu produktu.

### Recyklace elektronických zařízení, obalů a baterií

Společnost HP vyzývá zákazníky, aby použitou elektroniku, obaly originálních tiskových kazet HP a dobíjecí baterie recyklovali. Další informace o programech recyklace naleznete v části <http://www.hp.com/recycle>.

Informace o recyklování tohoto výrobku v Japonsku viz <http://www.hp.com/jp/hardwarerecycle/>.

### Likvidace zařízení uživateli

Ikona	Popis
	Tento symbol znamená, že toto zařízení nesmíte likvidovat spolu s jiným domovním odpadem. Místo toho byste měli chránit lidské zdraví a životní prostředí tím, že je předáte na sběrném místě určeném k recyklaci elektrických a elektronických zařízení. Pro další informace kontaktujte společnost zabývající se sběrem a svozem domovního odpadu nebo navštivte stránky <a href="http://www.hp.com/recycle">http://www.hp.com/recycle</a> .

### Likvidace alkalických baterií v Brazílii

Ikona	Popis
	Este produto eletroeletrônico e seus componentes não devem ser descartados no lixo comum, pois embora estejam em conformidade com padrões mundiais de restrição a substâncias nocivas, podem conter, ainda que em quantidades mínimas, substâncias impactantes ao meio ambiente. Ao final da vida útil deste produto, o usuário deverá entregá-lo à HP. A não observância dessa orientação sujeitará o infrator às sanções previstas em lei. Após o uso, as pilhas e/ou baterias dos produtos HP deverão ser entregues ao estabelecimento comercial ou rede de assistência técnica autorizada pela HP.
Não descarte o produto eletrônico em lixo comum	Para maiores informações, inclusive sobre os pontos de recebimento, acesse: <a href="http://www.hp.com.br/reciclar">http://www.hp.com.br/reciclar</a>

### Informace pro recyklaci hardwaru v Brazílii

Ikona	Popis
	Este produto eletroeletrônico e seus componentes não devem ser descartados no lixo comum, pois embora estejam em conformidade com padrões mundiais de restrição a substâncias nocivas, podem conter, ainda que em quantidades mínimas, substâncias impactantes ao meio ambiente. Ao final da vida útil deste produto, o usuário deverá entregá-lo à HP. A não observância dessa orientação sujeitará o infrator às sanções previstas

<b>Ikona</b>	<b>Popis</b>
Não descarte o produto eletrônico em lixo comum	em lei. Após o uso, as pilhas e/ou baterias dos produtos HP deverão ser entregues ao estabelecimento comercial ou rede de assistência técnica autorizada pela HP.  Para maiores informações, inclusive sobre os pontos de recebimento, acesse: <a href="http://www.hp.com.br/reciclar">http://www.hp.com.br/reciclar</a>

## Certifikace ENERGY STAR® (pouze vybrané modely)

ENERGY STAR je dobrovolný program Agentury na ochranu životního prostředí v USA, který pomáhá podnikům a jednotlivcům ušetřit peníze a chránit životní prostřednictvím pomocí vyšší energetické účinnosti. Produkty, které mají certifikát ENERGY STAR, předcházejí emisi skleníkových plynů tím, že splňují přísná omezení energetické účinnosti nebo požadavky stanovené Agenturou pro ochranu životního prostředí. Jako partner programu ENERGY STAR se společnost HP Inc. rozhodla, že se přizpůsobí rozšířeným požadavkům certifikace produktů podle EPA a že výrobky označené logem ENERGY STAR budou odpovídat příslušným pravidlům programu ENERGY STAR. Na všech počítačích certifikovaných podle programu ENERGY STAR je uvedeno následující logo:



Klíčovým požadavkem ENERGY STAR pro počítačové produkty je funkce řízení spotřeby, která výrazně snižuje spotřebu energie, když produkt není používán. Funkce řízení spotřeby umožňuje počítači automaticky zahájit režim nízké spotřeby energie „spánku“ nebo jiný úsporný režim po stanovenou dobu nečinnosti. Funkce řízení spotřeby byla přednastavena následujícím způsobem, pokud je počítač napájen střídavým proudem:

<b>Typ počítače</b>	<b>Čas pro aktivaci režimu spánku displeje</b>	<b>Čas pro aktivaci režimu spánku počítače (minuty)</b>	<b>Probuzení z režimu spánku</b>
<b>Stolní počítače, vestavěné stolní počítače, pracovní stanice</b>	Aktivuje režim spánku nejpozději do 15 minut (závisí na modelu)	Aktivuje režim spánku nejpozději do 30 minut (závisí na modelu)	Produkt ukončí režim spánku, když uživatel zahájí interakci s jiným vstupním zařízením, včetně myši nebo klávesnice.  Pokud je povolena funkce WOL (Wake on Lan), systém se obnoví z režimu spánku v rámci odezvy na síťový signál.
<b>Tenčí klienti</b>	Aktivuje režim spánku nejpozději do 15 minut (závisí na modelu)	Aktivuje režim spánku nejpozději do 30 minut, pokud je režim spánku podporován operačním systémem (závisí na modelu).	Pokud je režim spánku podporován operačním systémem, bude režim spánku ukončen na základě interakce uživatele s jakýmkoliv vstupním zařízením, včetně myši nebo klávesnice.  Pokud je povolena funkce WOL (Wake on Lan), systém se obnoví z režimu spánku v rámci odezvy na síťový signál.

Po stisknutí tlačítka napájení/režimu spánku je ukončen režim spánku. Je-li povolena funkce WOL (Wake On LAN), může počítač rovněž ukončit režim spánku v rámci odezvy na síťový signál.

Další informace o potenciálních energetických a finančních úsporách vyplývajících z použití funkce řízení spotřeby lze nalézt na stránkách EPA ENERGY STAR Power Management na <http://www.energystar.gov/powermanagement>.

Další informace o programu ENERGY STAR a jeho přínosu k ochraně životního prostředí jsou k dispozici na webových stránkách EPA ENERGY STAR na adrese <http://www.energystar.gov>.

ENERGY STAR a značka ENERGY STAR jsou registrované ochranné známky Agentury na ochranu životního prostředí v USA.

## Chemické látky

Společnost HP se zavazuje poskytovat zákazníkům informace o chemickém složení svých produktů, aby splňovala zákonné požadavky, jako je nařízení REACH (nařízení EC č. 1907/2006 Evropského parlamentu a Rady Evropy). Zprávu o chemickém složení produktu naleznete na adrese <http://www.hp.com/go/reach>.

## Prohlášení o rtuť

Toto prohlášení platí pro počítače All-in-One s vestavěným displejem, které nepoužívají podsvícení LED.

Tento produkt HP může obsahovat následující materiály, které vyžadují, aby s ním bylo po ukončení životnosti nakládáno zvláštním způsobem:

- Rtuť ve fluorescenční lampě monitoru LCD

Likvidace zařízení obsahujících rtuť může být z důvodů ochrany životního prostředí regulována. Informace o likvidaci nebo recyklaci vám poskytnou orgány místní správy nebo organizace Electronic Industries Alliance (EIA) (<http://www.eiae.org>).

## Perchlorátový materiál – manipulace může podléhat speciálním předpisům

Baterie systémových hodin tohoto počítače může obsahovat perchlorát a může být pro ni vyžadováno dodržování speciálních předpisů při recyklaci nebo likvidaci ve státě Kalifornie. Viz <http://www.dtsc.ca.gov/hazardouswaste/perchlorate/>.

## Oznámení týkající se ochrany životního prostředí pro Čínu

微型计算机电源声明书

能耗信息说明

惠普公司对笔记本电脑提供能耗信息说明, 更多信息请登陆

<http://www.hp.com/hpinfo/globalcitizenship/environment/productdata/chinasepa.html>

回收信息说明

惠普公司对废弃的电子计算机(笔记本电脑)提供回收服务, 更多信息请登陆

<http://www.hp.com.cn/hardwarecycle>

环境标志信息:

微型计算机(台式计算机, 笔记本电脑等)在中国环境标志认证产品范围内, 环境标志表明该产品不仅品质合格, 而且在生产、使用和处理过程中都符合特定的环境保护要求, 与同类产品相比, 具有低毒少害, 节约资源等环境优势, 在国家环保部网站 (<http://www.sepa.gov.cn>) 可以浏览环境标志的信息, 此外获得中国环境标志认证的产品售出后 3 年内均可在各服务中心选择维修或更换部件, 也可通过更换更高性能的零部件或模块实现硬件升级

特别提醒:

如您需要确认本产品处于零能耗状态, 请按下电源关闭按钮, 并将插头从电源插座断开。

# Energetický štítek PC pro Čínu

V souladu s požadavkem čínského předpisu CEL-30 je tento počítač označen štítkem s informacemi o energetické účinnosti. Stupeň energetické účinnosti TEC (Typical Energy Consumption) a kategorie produktu uvedená na štítku je určena a vypočítána podle normy GB28380-2012.

## 1. Stupně energetické účinnosti

Stupeň energetické účinnosti je určen podle normy a počítá se základní úrovní spotřeby a přídatky pro další součásti, jako je operační paměť a grafická karta. Pro produkty všech stupňů nesmí hodnota TEC překročit hodnotu uvedenou v následující tabulce:

Typ produktu		TEC (kilowatthodin)		
		Stupeň 1	Stupeň 2	Stupeň 3
Stolní počítač, AIO	Kategorie A	98,0 + $\Sigma$ Efa	148,0 + $\Sigma$ Efa	198,0 + $\Sigma$ Efa
	Kategorie B	125,0 + $\Sigma$ Efa	175,0 + $\Sigma$ Efa	225,0 + $\Sigma$ Efa
	Kategorie C	159,0 + $\Sigma$ Efa	209,0 + $\Sigma$ Efa	259,0 + $\Sigma$ Efa
	Kategorie D	184,0 + $\Sigma$ Efa	234,0 + $\Sigma$ Efa	284,0 + $\Sigma$ Efa
Přenosný počítač	Kategorie A	20,0 + $\Sigma$ Efa	35,0 + $\Sigma$ Efa	45,0 + $\Sigma$ Efa
	Kategorie B	26,0 + $\Sigma$ Efa	45,0 + $\Sigma$ Efa	65,0 + $\Sigma$ Efa
	Kategorie C	54,5 + $\Sigma$ Efa	75,0 + $\Sigma$ Efa	123,5 + $\Sigma$ Efa

**POZNÁMKA:**  $\Sigma$ Efa je součet součinitelů účinnosti dalších funkcí produktu.

## 2. TEC – Typická spotřeba energie

Číslo TEC uvedené na štítku je hodnota naměřená na reprezentativní konfiguraci, která pokrývá všechny konfigurace v registrované jednotce, která je určena podle CEL-30. Z toho vyplývá, že skutečná spotřeba energie tohoto konkrétního počítače nemusí odpovídat hodnotě TEC uvedené na štítku.

## 3. Kategorie produktu

Kategorie produktu se určuje podle normy v závislosti na konfiguraci produktu. Kategorizace produktů je ve shodě s předpisy uvedenými v následující tabulce:

Typ produktu	Popis produktu	
	Stolní počítač, AIO	Přenosný počítač
Kategorie A	Stolní počítač a AIO, jehož konfigurace nespadá do Kategorie B, C nebo D	Stolní počítač, jehož konfigurace nespadá do Kategorie B a C
Kategorie B	Počet fyzických jader procesoru max. 2 a systémová paměť minimálně 2 GB	Samostatný grafický adaptér
Kategorie C	Počet fyzických jader procesoru vyšší než 2 s alespoň jednou z následujících funkcí: <ol style="list-style-type: none"> <li>1. systémová paměť minimálně 2 GB</li> <li>2. samostatný grafický adaptér</li> </ol>	Produkt používající procesor s počtem fyzických jader minimálně 2, systémová paměť minimálně 2 GB, samostatný grafický adaptér se šířkou paměťové sběrnice minimálně 128 bitů.
Kategorie D	Počet fyzických jader procesoru maximálně 4 s alespoň jednou z následujících funkcí: <ol style="list-style-type: none"> <li>1. systémová paměť minimálně 4 GB</li> </ol>	

Typ produktu	Popis produktu
	2. samostatný grafický adaptér se šířkou paměťové sběrnice minimálně 128 bitů

Podrobnosti specifikace jsou uvedeny v normě GB28380-2012.

本机根据《微型计算机能源效率标识实施规则》(CEL-30)的要求加施中国能效标识。能效标识中显示的能效等级、典型能源消耗和产品类型均根据《微型计算机能效限定值及能效等级》(GB28380-2012)的要求确定。对上述标识内容的说明如下:



## 1. 能效等级

微型计算机的能效等级由基础能源消耗值和附加功能功耗因子之和决定。微型计算机能效各等级的典型能源消耗应不大于下表的规定

微型计算机类型		能源消耗(千瓦时)		
		1	2	3
台式微型计算机及一体机	A类	$98.0+\Sigma E_{fa}$	$148.0+\Sigma E_{fa}$	$198.0+\Sigma E_{fa}$
	B类	$125.0+\Sigma E_{fa}$	$175.0+\Sigma E_{fa}$	$225.0+\Sigma E_{fa}$
	C类	$159.0+\Sigma E_{fa}$	$209.0+\Sigma E_{fa}$	$259.0+\Sigma E_{fa}$
	D类	$184.0+\Sigma E_{fa}$	$234.0+\Sigma E_{fa}$	$284.0+\Sigma E_{fa}$
便携式计算机	A类	$20.0+\Sigma E_{fa}$	$35.0+\Sigma E_{fa}$	$45.0+\Sigma E_{fa}$
	B类	$26.0+\Sigma E_{fa}$	$45.0+\Sigma E_{fa}$	$65.0+\Sigma E_{fa}$
	C类	$54.5+\Sigma E_{fa}$	$75.0+\Sigma E_{fa}$	$123.5+\Sigma E_{fa}$

注： $\Sigma E_{fa}$ 为微型计算机附加功能功耗因子之和

## 2. 典型能源消耗

典型能源消耗值代表一个备案单元中，符合《微型计算机能源效率标识实施规则》要求的代表性规格型号产品的数值。因此，本机的典型能源消耗值可能与其所加施的能效标识中所示的典型能源消耗值不一致。

## 3. 产品类型

产品类型根据微型计算机的配置确定。参见下表：

类型	配置说明	
	台式微型计算机及一体机	便携式计算机
A类	下列B类、C类、D类配置以外的台式微型计算机及一体机	下列B类、C类配置以外的便携式计算机
B类	中央处理器(CPU)物理核心数为2,系统内存大于等于2GB	具有独立图形显示单元(GPU)
C类	中央处理器(CPU)物理核心数大于2,且至少具有以下特征中的一条 a. a) 系统内存大于等于2GB; b. 独立图形显示单元(GPU)	中央处理器(CPU)物理核心数大于等于2,系统内存大于等于2GB,具有独立图形显示单元(GPU)且显存位宽大于等于128位。
D类	中央处理器(CPU)物理核心数大于等于4,且至少具有以下特征中的一条: a. 系统内存大于等于4GB; b. 具有独立图形显示单元(GPU)且显存位宽大于等于128位	

关于标识内容的更详细技术信息，请参考《微型计算机能效限定值及能效等级》(GB28380-2012)

# Restriction of the use of Hazardous Substances (ROHS) (Směrnice o omezení používání některých nebezpečných látek v elektrických a elektronických zařízeních) pro Čínu

## Tabulka nebezpečných látek nebo prvků a jejich obsahů

Dle požadavků Čínské lidové republiky na metody řízení omezeného použití nebezpečných látek v elektrických a elektronických zařízeních



Název součásti	Nebezpečné látky					
	Olovo (Pb)	Rtuť (Hg)	Kadmium (Cd)	Šestimocný chrom (Cr(VI))	Polybromované bifenylly (PBB)	Polybromované difenylethery (PBDE)
Baterie	X	0	0	0	0	0
Kabely	X	0	0	0	0	0
Kamera	X	0	0	0	0	0
Skříň/jiné	X	0	0	0	0	0
Ventilátor	X	0	0	0	0	0
Čtečka paměťových karet Flash	X	0	0	0	0	0
Disketová jednotka	X	0	0	0	0	0
Jednotka pevného disku	X	0	0	0	0	0
Sluchátka	X	0	0	0	0	0
Chladič	X	0	0	0	0	0
I/O PCA	X	0	0	0	0	0
Klávesnice	X	0	0	0	0	0
Panel displeje z tekutých krystalů (LCD)	X	0	0	0	0	0
Média (CD/DVD/disketa)	0	0	0	0	0	0
Paměť	X	0	0	0	0	0
Základní deska, procesor, chladiče	X	0	0	0	0	0
Myš	X	0	0	0	0	0
Jednotka optického disku	X	0	0	0	0	0
Volitelné dokovací zařízení	X	0	0	0	0	0
Napájecí adaptér	X	0	0	0	0	0
Zdroj napájení	X	0	0	0	0	0
Projektor	X	0	0	0	0	0

Nebezpečné látky						
Název součásti	Olovo (Pb)	Rtuť (Hg)	Kadmium (Cd)	Šestimocný chrom (Cr(VI))	Polybromované bifenyly (PBB)	Polybromované difenylethery (PBDE)
Dálkový ovladač	X	0	0	0	0	0
Čtečka čipových karet/Java™	X	0	0	0	0	0
Jednotky SSD	X	0	0	0	0	0
Reproduktory, externí	X	0	0	0	0	0
Dotykové pero	X	0	0	0	0	0
Dotyková podložka	X	0	0	0	0	0
TV tuner	X	0	0	0	0	0
Jednotka paměti USB flash	X	0	0	0	0	0
Rozbočovač USB	X	0	0	0	0	0
Webová kamera	X	0	0	0	0	0
Přijímač bezdrátové sítě	X	0	0	0	0	0
Karty bezdrátové sítě	X	0	0	0	0	0
Fáze zachycení 3D/otočné	X	0	0	0	0	0

Tento formulář byl vyhotoven v souladu s ustanoveními normy SJ/T 11364.

O: Označuje, že obsah zmíněné nebezpečné látky ve všech homogenních materiálech v součásti je v mezích, které vyžaduje směrnice GB/T 26572.

X: Označuje, že obsah zmíněné nebezpečné látky překračuje meze, které jsou požadovány směrnicí GB/T 26572 v alespoň jednom homogenním materiálu v součásti.

Všechny součásti označené v této tabulce značkou „X“ jsou v souladu s legislativou RoHS Evropské unie.

**POZNÁMKA:** Uváděné označení období používání pro ochranu životního prostředí bylo stanoveno v souladu s použitím v podmínkách běžného provozu produktu, s ohledem například na teplotu a vlhkost.

## 产品中有害物质或元素的名称及含量

根据中国《电器电子产品有害物质限制使用管理办法》



有害物质						
部件名称	铅 (Pb)	汞 (Hg)	镉 (Cd)	六价铬 (Cr(VI))	多溴联苯 (PBB)	多溴二苯醚 (PBDE)
电池	X	0	0	0	0	0
线缆	X	0	0	0	0	0
摄像头	X	0	0	0	0	0
机箱/其他	X	0	0	0	0	0

部件名称	有害物质					
	铅 (Pb)	汞 (Hg)	镉 (Cd)	六价铬 (Cr(VI))	多溴联苯 (PBB)	多溴二苯醚 (PBDE)
风扇	X	0	0	0	0	0
闪存读卡器	X	0	0	0	0	0
软盘驱动器	X	0	0	0	0	0
硬盘驱动器	X	0	0	0	0	0
耳机	X	0	0	0	0	0
散热器	X	0	0	0	0	0
I/O PCA	X	0	0	0	0	0
键盘	X	0	0	0	0	0
液晶显示器 (LCD) 面板	X	0	0	0	0	0
介质 (CD/DVD/软盘)	0	0	0	0	0	0
内存	X	0	0	0	0	0
主板、处理器、散热器	X	0	0	0	0	0
鼠标	X	0	0	0	0	0
光驱	X	0	0	0	0	0
对接设备选件	X	0	0	0	0	0
电源适配器	X	0	0	0	0	0
电源	X	0	0	0	0	0
投影仪	X	0	0	0	0	0
遥控器	X	0	0	0	0	0
智能卡/Java™ 读卡器	X	0	0	0	0	0
固态驱动器	X	0	0	0	0	0
扬声器 (外置)	X	0	0	0	0	0
触控笔	X	0	0	0	0	0
触控板	X	0	0	0	0	0
电视调谐器	X	0	0	0	0	0
USB 闪存驱动器	X	0	0	0	0	0
USB 集线器	X	0	0	0	0	0
网络摄像头	X	0	0	0	0	0
无线接收器	X	0	0	0	0	0
无线网卡	X	0	0	0	0	0
3D 捕获台/转盘	X	0	0	0	0	0

本表格依据 SJ/T 11364 的规定编制。

0：表示该有害物质在该部件所有均质材料中的含量均在 GB/T 26572 规定的限量要求以下。

部件名称	有害物質					
	鉛 (Pb)	汞 (Hg)	鎘 (Cd)	六價鉻 (Cr(VI))	多溴聯苯 (PBB)	多溴二苯醚 (PBDE)
X：表示该有害物質至少在該部件的某一均質材料中的含量超出 GB/T 26572 規定的限量要求。						
此表中所有名稱中含“X”的部件均符合歐盟 RoHS 立法。						
注：環保使用期限的參考標識取決於產品正常工作的溫度和濕度等條件						

## 有害物質限制使用管理辦法 (RoHS)

### 限用物質含有情況標示聲明書

#### Declaration of the Presence Condition of the Restricted Substances Marking

限用物質及其化學符號						
Restricted substances and its chemical symbols						
單元 Unit	鉛 Lead (Pb)	汞 Mercury (Hg)	鎘 Cadmium (Cd)	六價鉻 Hexavalent chromium (Cr +6)	多溴聯苯 Polybrominated biphenyls (PBB)	多溴二苯醚 Polybrominated diphenyl ethers (PBDE)
電池 Battery	—	0	0	0	0	0
纜線 Cables	—	0	0	0	0	0
相機 Camera	—	0	0	0	0	0
機座/其他 Chassis/Other	—	0	0	0	0	0
風扇 Fan	—	0	0	0	0	0
快閃記憶體讀卡機 Flash memory card reader	—	0	0	0	0	0
軟碟機 Floppy disk drive	—	0	0	0	0	0
硬碟機 Hard disk drive	—	0	0	0	0	0
耳機 Headphones	—	0	0	0	0	0
散熱器 Heat sink	—	0	0	0	0	0
I/O PCA I/O PCAs	—	0	0	0	0	0
鍵盤 Keyboard	—	0	0	0	0	0
液晶顯示器 (LCD) 面板 Liquid crystal display (LCD) panel	—	0	0	0	0	0
媒體 (CD/DVD/軟碟) Media (CD/DVD/floppy)	—	0	0	0	0	0
記憶體 Memory	—	0	0	0	0	0
主機板、處理器、散熱器 Motherboard, processor, heat sinks	—	0	0	0	0	0

限用物質及其化學符號

Restricted substances and its chemical symbols

單元 Unit	鉛 Lead (Pb)	汞 Mercury (Hg)	鎘 Cadmium (Cd)	六價鉻 Hexavalent chromium (Cr +6)	多溴聯苯 Polybrominated biphenyls (PBB)	多溴二苯醚 Polybrominated diphenyl ethers (PBDE)
滑鼠 Mouse	—	0	0	0	0	0
光碟機 Optical disk drive	—	0	0	0	0	0
相應設備配件 Optional docking device	—	0	0	0	0	0
電源變壓器 Power adapter	—	0	0	0	0	0
電源供應器 Power supply	—	0	0	0	0	0
投影機 Projector	—	0	0	0	0	0
遙控器 Remote control	—	0	0	0	0	0
智慧卡/Java™ 讀卡機 Smart card/Java™ card reader	—	0	0	0	0	0
固態硬碟 Solid-state drives	—	0	0	0	0	0
外接喇叭 Speakers, external	—	0	0	0	0	0
觸控筆 Stylus	—	0	0	0	0	0
觸控板 Touch mat	—	0	0	0	0	0
電視選台器 TV tuner	—	0	0	0	0	0
USB 快閃磁碟機 USB flash memory drive	—	0	0	0	0	0
USB 集線器 USB hub	—	0	0	0	0	0
網路攝影機 Web camera	—	0	0	0	0	0
無線接收器 Wireless receiver	—	0	0	0	0	0
無線網路卡 Wireless cards	—	0	0	0	0	0
3D 擷取台/轉盤 3D Capture Stage/Turntable	—	0	0	0	0	0

注意 1：「超出 0.1 wt %」及「超出 0.01 wt %」係指限用物質之百分比含量超出百分比含量基準值。

Note 1: "Exceeding 0.1 wt %" and "exceeding 0.01 wt %" indicate that the percentage content of the restricted substance exceeds the reference percentage value of presence condition.

注意 2：「0」係指該項限用物質之百分比含量未超出百分比含量基準值。

Note 2: "0" indicates that the percentage content of the restricted substance does not exceed the percentage of reference value of presence.

注意 3：「—」係指該項限用物質為排除項目。

## 限用物質及其化學符號

### Restricted substances and its chemical symbols

單元 Unit	鉛 Lead (Pb)	汞 Mercury (Hg)	鎘 Cadmium (Cd)	六價鉻 Hexavalent chromium (Cr +6)	多溴聯苯 Polybrominated biphenyls (PBB)	多溴二苯醚 Polybrominated diphenyl ethers (PBDE)
---------	-------------	----------------	----------------	---------------------------------	-------------------------------------	---

Note 3: The "—" indicates that the restricted substance corresponds to the exemption.

若要存取產品的最新使用指南或手冊，請前往 <http://www.hp.com/support>。選取搜尋您的產品，然後依照螢幕上的指示繼續執行。

To access the latest user guides or manuals for your product, go to <http://www.support.hp.com>. Select **Find your product**, and then follow the on-screen instructions.

## Restriction of the use of Hazardous Substances (RoHS) (Směrnice o omezení používání některých nebezpečných látek v elektrických a elektronických zařízeních) pro Indii

Tento produkt vyhovuje požadavkům předpisu „India E-waste Rule 2016“ a nepoužívá olovo, rtuť, šestimocný chrom, polybromované bifenyly nebo polybromované difenyletery v koncentracích převyšujících 0,1 % hmotnosti a 0,01 % hmotnosti v případě kadmia, vyjma výjimek uvedených v dodatku 2 tohoto předpisu.

## Informace pro nařízení Komise EU 1275/2008

Údaje o spotřebě energie produktu, včetně případů, kdy je produkt v síťovém úsporném režimu se všemi porty kabelové sítě připojenými a bezdrátovými zařízeními připojenými, naleznete v části P14 „Additional Information“ (Další informace) dokumentu IT ECO Declaration (Prohlášení ECO pro IT) na adrese <http://www.hp.com/hpinfo/globalcitizenship/environment/productdata/itecodesktop-pc.html>.

Pokud je to možné, bezdrátovou síť aktivujte a deaktivujte podle pokynů, které jsou součástí uživatelské příručky produktu nebo operačního systému. Informace jsou také dostupné na <http://www.hp.com/support>.

## Prohlášení ECO pro IT

Stolní počítače a tenčí klienti

[http://www.hp.com/hpinfo/globalcitizenship/environment/productdata/itecodesktop-pc.html?jumpid=reg\\_R1002\\_USEN](http://www.hp.com/hpinfo/globalcitizenship/environment/productdata/itecodesktop-pc.html?jumpid=reg_R1002_USEN)

Pracovní stanice

<http://www.hp.com/hpinfo/globalcitizenship/environment/productdata/itecoworkstatio.html>

## Restriction of the use of Hazardous Substances (RoHS) (Směrnice o omezení používání některých nebezpečných látek v elektrických a elektronických zařízeních) pro Japonsko

2008 年、日本における製品含有表示方法、JISC0950 が公示されました。製造事業者は、2006 年 7 月 1 日以降に販売される電気・電子機器の特定化学物質の含有に付きまして情報提供を義務付けられました。製品の部材表示に付きましては、

<http://www.hp.com/go/jisc0950>

を参照してください

A Japanese regulatory requirement, defined by specification JIS C 0950, 2008, mandates that manufacturers provide Material Content Declarations for certain categories of electronic products offered for sale after July 1, 2006.

To view the JIS C 0950 material declaration for this product, visit <http://www.hp.com/go/jisc0950>.

## Mehiški zakon o uporabi trajnostne energije

### Ley para el Aprovechamiento Sustentable de la Energía de México

Se ha etiquetado este producto en conformidad con la Ley para el Aprovechamiento Sustentable de la Energía de México, que requiere la divulgación del consumo de energía del modo de uso normal (modo inactivo) y del modo de espera. Su producto es una de las muchas configuraciones de esta familia de modelos; el consumo de energía del modo inactivo de su configuración específica puede diferir de la información de la etiqueta. El consumo real de energía de su producto puede ser mayor o menor que el valor informado en la etiqueta de energía de producto para México a causa de factores como la configuración (componentes y módulos seleccionados) y el uso (tareas que se están efectuando, software instalado y en ejecución, etc.).



**POZNÁMKA:** Esta ley no es aplicable a los workstations.

This product has been labeled in compliance with the Mexico Sustainable Energy Use Law requiring disclosure of power consumption in the normal use (idle mode) and standby modes. Your product is one of many configurations in this model family; the idle mode power consumption of your specific configuration may vary from the information on the label. Actual power consumption of your product may be higher or lower than the value reported on the Mexico product energy label due to factors such as configuration (components and modules chosen) and usage (tasks being performed, software installed and running, etc.).



**POZNÁMKA:** Workstations are not labeled because the law is not applicable to the workstation product category.



## Směrnice EEE Turecka

Türkiye Cumhuriyeti: EEE Yönetmeliğine Uygundur

### Omejevanje uporabe nekaterih nevarnih snovi (RoHS) za Ukrajino

The equipment complies with requirements of the Technical Regulation, approved by the Resolution of Cabinet of Ministry of Ukraine as of December 3, 2008 № 1057, in terms of restrictions for the use of certain dangerous substances in electrical and electronic equipment.

#### **Україна обмеження на наявність небезпечних речовин**

Обладнання відповідає вимогам Технічного регламенту щодо обмеження використання деяких небезпечних речовин в електричному та електронному обладнанні, затвердженого постановою Кабінету Міністрів України від 3 грудня 2008 № 1057.

# Certifikace TCO Certified Edge

Tato část se týká pouze produktů nesoucích logo TCO Certified Edge.



## Congratulations!

### This product is TCO Certified – for Sustainable IT



TCO Certified is an international third party sustainability certification for IT products. TCO Certified ensures that the manufacture, use and recycling of IT products reflect environmental, social and economic responsibility. Every TCO Certified product model is verified by an accredited independent test laboratory.

Along with meeting all requirements in TCO Certified, this product also meets the exclusive TCO Certified Edge certification, recognizing best in class products in a specific sustainability attribute.

#### Summary of TCO Certified Criteria:

##### **Corporate Social Responsibility**

Socially responsible production - working conditions and labor law in manufacturing country

##### **Energy Efficiency**

Energy efficiency of product and power supply. Energy Star compliant, where applicable

##### **Environmental Management System**

Manufacturer must be certified according to either ISO 14001 or EMAS

##### **Minimization of Hazardous Substances**

Limits on cadmium, mercury, lead & hexavalent chromium including requirements for mercury-free products, halogenated substances and hazardous flame retardants

##### **Design for Recycling**

Coding of plastics for easy recycling. Limit on the number of different plastics used.

##### **Product Lifetime, Product Take Back**

Minimum one-year product warranty. Minimum three-year availability of spare parts. Product takeback

##### **Packaging**

Limits on hazardous substances in product packaging. Packaging prepared for recycling

##### **Ergonomic, User-centered design**

Visual ergonomics in products with a display. Adjustability for user comfort (displays, headsets)

Acoustic performance – protection against sound spikes (headsets) and fan noise (projectors, computers)

Ergonomically designed keyboard (notebooks)

##### **Electrical Safety, minimal electro-magnetic Emissions**

##### **Third Party Testing**

All certified product models have been tested in an independent, accredited laboratory.

A detailed criteria set is available for download at [www.tcodevelopment.com](http://www.tcodevelopment.com), where you can also find a searchable database of all TCO Certified IT products.

TCO Development, the organization behind TCO Certified, has been an international driver in the field of Sustainable IT for 20 years. Criteria in TCO Certified are developed in collaboration with scientists, experts, users and manufacturers. Organizations around the world rely on TCO Certified as a tool to help them reach their sustainable IT goals. We are owned by TCO, a non-profit organization representing office workers. TCO Development is headquartered in Stockholm, Sweden, with regional presence in North America and Asia.

For more information, please visit  
[www.tcodevelopment.com](http://www.tcodevelopment.com)

# Rejstřík

## Symbole/čísla

台灣對於危險物質的限制注意事項 43, 59  
注意事項  
台灣有害物質限制 43, 59

## B

baterie  
výměna uživatelem 24  
bezdrátová zařízení LAN 3, 21  
bezpečnostní varování pro lasery 9

## C

certifikace ENERGY STAR 36, 50  
certifikace TCO Certified Edge 64

## E

elektronická zařízení a baterie,  
recyklace 35  
energetický štítek PC pro Čínu 38,  
53

## F

Federální komunikační úřad  
kabely notebooků 2  
kabely stolních počítačů, tenkých  
klientů a pracovních stanic 20  
oznámení pro stolní počítače,  
tenké klienty a pracovní  
stanice 19  
poznámka pro notebooky 2  
úpravy notebooků 2  
úpravy stolních počítačů, tenkých  
klientů a pracovních stanic 20

## H

hlasová podpora 14, 19

## N

nařízení Komise EU 1275/2008 46,  
61

## O

obvestila  
omejevanje uporabe nekaterih  
nevarnih snovi za Ukrajinu 63  
obvestilo o omejevanju uporabe  
nekaterih nevarnih snovi za  
Ukrajinu 63  
oznámení  
baterie 8, 48, 49  
baterie, výměna uživatelem 24  
bezpečnost laseru 9, 28  
Brazílie 3, 20, 25, 29  
cestování 25  
cestování letadlem 8  
ergonomie 4, 22  
Evropská unie 4, 21  
hlasitost sluchátek a sluchátek s  
mikrofonem 24, 28  
Japonsko 6, 22  
Jižní Korea 7, 23  
Kanada 3, 20  
klávesnice 25  
likvidace zařízení 35, 49  
Macrovision Corporation 15  
Mexiko 6, 23  
modem 9, 16  
napájecí kabel pro Japonsko 15,  
30  
napájecí kabely 15, 25  
omezení nebezpečných látek pro  
Čínu 41, 56  
omezení nebezpečných látek pro  
Indii 46, 61  
omezení nebezpečných látek pro  
Japonsko 47, 62  
omezení nebezpečných látek pro  
Ukrajinu 48  
perchlorátový materiál 48, 52  
Singapur 6  
Taiwan 7, 23  
životní prostředí 35, 49  
oznámení, stolní počítače, tenčí  
klienti a pracovní stanice  
Federální komunikační úřad 19  
oznámení GS 4, 22

oznámení k omezení nebezpečných  
látek pro Čínu 41, 56  
oznámení k omezení nebezpečných  
látek pro Indii 46, 61  
oznámení k omezení nebezpečných  
látek pro Japonsko 47, 62  
oznámení k omezení nebezpečných  
látek pro Ukrajinu 48  
oznámení o hlasitosti sluchátek a  
sluchátek s mikrofonem 24, 28  
oznámení o klávesnici 25  
oznámení pro bezdrátové sítě WWAN  
v Thajsku 7  
oznámení pro bezdrátovou  
komunikaci pro Mexiko 6, 23  
oznámení pro Brazílii 3, 20, 25, 29  
oznámení pro Evropskou unii 4, 21  
oznámení pro Japonsko 6, 22  
oznámení pro Jižní Koreu 7, 23  
oznámení pro Kanadu 3, 20  
oznámení pro Tchaj-wan 7, 23  
oznámení společnosti Macrovision  
Corporation 15  
oznámení týkající se baterií 8, 48,  
49  
oznámení týkající se bezpečnosti  
laserového zařízení 28  
oznámení týkající se cestování 25  
oznámení týkající se cestování  
letadlem 8  
oznámení týkající se ergonomie 4,  
22  
oznámení týkající se likvidace  
baterie, výměna uživatelem 8  
zařízení 35  
oznámení týkající se likvidace  
zařízení 35, 49  
oznámení týkající se modemu 9, 16  
oznámení týkající se nadmořské  
výšky 25, 33  
oznámení týkající se napájecího  
kabelu 15, 25  
oznámení týkající se ochrany  
životního prostředí pro Čínu 37,  
52

oznámení týkající se použití zařízení  
v tropických oblastech 26, 34  
oznámení týkající se životního  
prostředí 35, 49

## P

poznámka o uzemňovacím kabelu  
26  
poznámky  
poznámka pro bezdrátové sítě  
WWAN v Thajsku 7  
poznámky, notebooky  
Federální komunikační úřad 2  
poznámky týkající se likvidace  
baterie 48, 49  
baterie zapečetěná výrobcem 8  
zařízení 49  
prohlášení pro Japonsko týkající se  
napájecího kabelu 15, 30  
prohlášení týkající se použití modemů  
Japonsko 13  
Kanada 13, 18  
Nový Zéland 14, 18  
USA 11, 12, 17  
prohlášení týkající se použití modemů  
na Novém Zélandu 14, 18  
prohlášení týkající se použití modemů  
v Japonsku 13  
prohlášení týkající se použití modemů  
v Kanadě 13, 18  
prohlášení týkající se použití modemů  
v USA 11, 12, 17

## R

recyklace, elektronická zařízení a  
baterie 49  
recyklace baterie 35  
recyklace baterií 49  
recyklace elektronických zařízení a  
baterií 35, 49

## Š

štítky, předpisy 1

## T

televizní tuner, uzemňovací kabel  
26

## U

upozornění pro bezdrátovou  
komunikaci pro Singapur 6

úpravy, notebooky  
Federální komunikační úřad 2  
úpravy, stolní počítače, tencí klienti,  
pracovní stanice  
Federální komunikační úřad 20

## Z

Zákon Spojených států mexických o  
trvale udržitelném využívání  
energie 47  
zařízení bezdrátové sítě LAN 20