



# UŽIVATELSKÁ PŘÍRUČKA

SM-R324

**SAMSUNG**

Printed in Korea  
GH68-48025F Rev.1.0  
Czech. 05/2017



# Informace o zařízení Gear VR

Zařízení Samsung Gear VR vás prostřednictvím vašeho mobilního zařízení přeneso do světa obsahu ve 2D a 3D a 360° obsahu.

Můžete si také prohlížet webové stránky a vaše vlastní 360° snímky a videa. Pro ještě působivější zážitek můžete k mobilnímu zařízení připojit další zařízení, jako jsou například ovladače (v balení), herní ovladače nebo sluchátka (prodávají se samostatně).



# Obsah

## Nejdříve si přečtěte

### Úvodní informace

- 7 Obsah balení
- 8 Rozvržení zařízení
- 17 Připojení mobilního zařízení a nošení zařízení Gear VR
- 32 Příprava ovladače k použití
- 37 Instalace aplikace Gear VR (Oculus) a připojení ovladače

## Základy

- 47 Používání dotykové podložky zařízení Gear VR
- 49 Používání ovladače
- 52 Pohyb ukazatelem nebo obrazovkou
- 53 Výběr položek
- 53 Používání menu Univerzální
- 56 Stahování aplikací a obsahu
- 57 Zobrazení oznámení přijatých na mobilním zařízení

## **Prohlížení obsahu**

- 59 Prohlížení obsahu na domovské obrazovce Oculus
- 63 Prohlížení obsahu na mobilním zařízení
- 66 Prohlížení obsahu online

## **Zdravotní A Bezpečnostní Varování**

### **Bezpečnostní informace**

## **Dodatek**

- 89 Řešení problémů

# Nejdříve si přečtěte

- Před použitím zařízení Samsung Gear VR (také označovaného Gear VR) si přečtěte tuto příručku, získáte zde informace o bezpečném a správném používání zařízení.
- Než začnete zařízení Gear VR používat, přečtěte si zdravotní a bezpečnostní varování a informace, abyste zabránili zranění nebo poškození vašich zařízení.
- Používejte zařízení Gear VR pouze pro zamýšlený účel. Používání zařízení Gear VR pro jiné účely může způsobit zranění.
- Zařízení Gear VR nemůže pracovat samostatně. Před použitím musíte k zařízení Gear VR připojit mobilní zařízení. Na adrese [www.samsung.com](http://www.samsung.com) naleznete seznam kompatibilních mobilních zařízení.
- Před použitím mobilního zařízení se zařízením Gear VR aktualizujte software mobilního zařízení na nejnovější verzi.
- Některé jazyky nebo obsah nemusejí být dostupné v závislosti na oblasti či síti.
- Chcete-li zobrazit licenci typu open source pro zařízení Gear VR, přejděte na stránku [opensource.samsung.com](http://opensource.samsung.com).

Nejdříve si přečtěte

## Ikony v pokynech



**Výstraha:** situace, které by mohly způsobit zranění vás nebo jiných osob



**Upozornění:** situace, které by mohly způsobit poškození zařízení nebo jiného přístroje



**Upozornění:** poznámky, rady nebo dodatečné informace

# Úvodní informace

## Obsah balení

Zkontrolujte, zda jsou v balení následující položky:

- Gear VR, horní popruh, hlavní popruh, konektor mikro USB, držák zařízení mikro USB (pro výměnu), ovladač, řemínek na zápěstí, držák ovladače, dvě AAA baterie a uživatelská příručka.,



- Položky dodané se zařízením a dostupné příslušenství se mohou lišit podle oblasti a poskytovatele služeb.
- Dodané položky jsou určeny pouze pro toto zařízení a s jinými zařízeními nemusí být kompatibilní.
- Vzhled a specifikace se mohou bez předchozího upozornění změnit.
- Používejte pouze příslušenství schválené společností Samsung. Použití neschváleného příslušenství může způsobit problémy s výkonem a poruchy, na které se nevztahuje záruka.
- Dostupnost veškerého příslušenství se může změnit a je závislá výhradně na společnostech, které je vyrábějí. Další informace o dostupném příslušenství naleznete na webu společnosti Samsung.



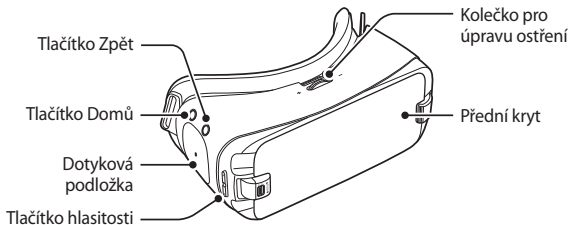

## Rozvržení zařízení

### Gear VR



Dotyková podložka a klávesy	Funkce
 <b>Dotyková podložka</b>	<ul style="list-style-type: none"><li>• Klepnutím vyberete položku. Tažením dopředu nebo dozadu se můžete přesunout na následující nebo předchozí položku. Další informace naleznete v kapitole Používání dotykové podložky Gear VR. (str. 47)</li></ul>



Dotyková podložka a klávesy	Funkce
 <b>Domů</b>	<ul style="list-style-type: none"><li>• Stisknutím tlačítka se vrátíte na domovskou obrazovku Oculus.</li></ul>
 <b>Zpět</b>	<ul style="list-style-type: none"><li>• Stisknutím se vraťte na předchozí obrazovku.</li><li>• Stiskněte a podržte pro otevření menu Univerzální. Můžete si zobrazit stav zařízení Gear VR a konfigurovat nastavení.</li></ul>
 <b>Hlasitost</b>	<ul style="list-style-type: none"><li>• Stisknutím upravte hlasitosti zařízení Gear VR.</li></ul>
 <b>Kolečko pro úpravu ostření</b>	<ul style="list-style-type: none"><li>• Otočením provedete zaostření úpravou vzdálenosti mezi mobilním zařízením a objektivou zařízení Gear VR.</li></ul>

## Úvodní informace

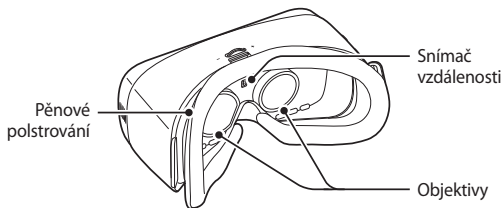
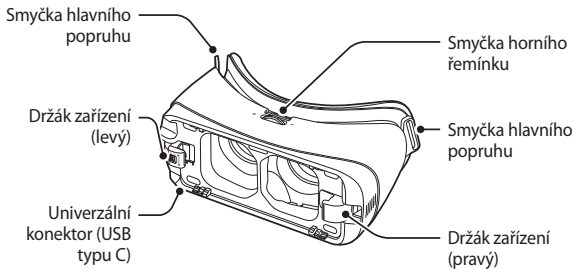



- Zařízení Gear VR nevyžaduje nabíjení, jelikož se nabíjí pomocí baterie mobilního zařízení.
- Mobilní zařízení je možné nabíjet připojením nabíječky k univerzálnímu konektoru zařízení Gear VR. Používejte pouze nabíječky schválené společností Samsung. Neschválené nabíječky mohou způsobit výbuch baterie mobilního zařízení nebo mohou vaše zařízení poškodit.
  - Pokud používáte nabíječku mikro USB, připojte konektor mikro USB předtím, než nabíječku zapojíte do zařízení Gear VR. Konektor mikro USB slouží pouze k nabíjení baterie.

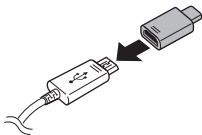







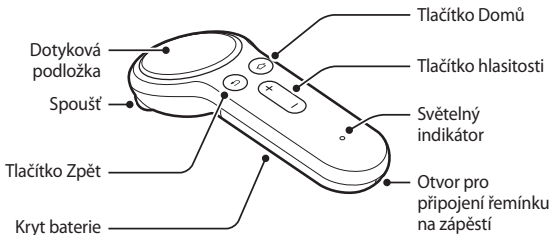

- Pokud budete používat zařízení Gear VR s připojeným univerzálním konektorem zařízení Gear VR, bude zařízení napájeno z nabíječky a nebude se používat baterie mobilního zařízení. Pokud používáte obsah s vysokými nároky na výkon (více než 1 A) a je připojena nabíječka, zařízení Gear VR využije dva zdroje energie. V situacích s vysokými nároky na výkon je zařízení Gear VR napájeno nabíječkou a baterií mobilního zařízení zároveň.
- Pokud se zařízení Gear VR s připojenou nabíječkou nepoužívá, bude se baterie mobilního zařízení nabíjet.
- Pokud je zařízení Gear VR připojeno nebo odpojeno od nabíječky během používání zařízení Gear VR, může být obraz na obrazovce dočasně neaktivní. Během této doby se obrazovka překalibruje a zařízení Gear VR nemusí rozpoznat pohyby hlavy.
- Pokud přístroj nepoužíváte, odpojte nabíječku, ušetříte tak energii. Nabíječka nemá vypínač, proto ji musíte odpojit od zásuvky, aby se přerušil přívod energie. Nabíječka by měla během nabíjení zůstat v blízkosti elektrické zásuvky a měla by být snadno dostupná.

## Ovladač

Ovladač můžete připojit k mobilnímu zařízení, které je připojené k zařízení Gear VR pomocí Bluetooth. Různé funkce zařízení Gear VR ovládejte pomocí tlačítek ovladače a dotykové podložky.



Dotyková podložka a klávesy	Funkce
 <b>Dotyková podložka</b>	<ul style="list-style-type: none"><li>• Stisknutím vyberete položku. Tažením doleva nebo doprava se můžete přesunout na následující nebo předchozí položku. Další informace naleznete v kapitole Používání ovladače. (str. 49)</li></ul>
 <b>Domů</b>	<p>Když ovladač není připojený k zařízení Gear VR:</p> <ul style="list-style-type: none"><li>• Stisknutím a podržením vstoupíte do režimu párování Bluetooth.</li></ul> <p>Když ovladač je připojený k zařízení Gear VR:</p> <ul style="list-style-type: none"><li>• Stisknutím tlačítka se vrátíte na domovskou obrazovku Oculus.</li><li>• Stisknutím a podržením přeorientujete směr ukazatele ovladače, pokud není vycentrovaný.</li></ul>

Dotyková podložka a klávesy	Funkce
 <b>Zpět</b>	<ul style="list-style-type: none"><li>• Stisknutím se vrátíte na předchozí obrazovku.</li><li>• Stiskněte a podržte pro otevření menu Univerzální. Můžete si zobrazit stav zařízení Gear VR a konfigurovat nastavení.</li></ul>
 <b>Hlasitost</b>	<ul style="list-style-type: none"><li>• Stisknutím upravte hlasitosti zařízení Gear VR.</li></ul>
 <b>Spoušť</b>	<ul style="list-style-type: none"><li>• Stisknutím vyberete položku nebo jej při hraní některých her použijete jako spoušť. Její funkce se může lišit v závislosti na spuštěných aplikacích.</li></ul>

## Světelný indikátor

Barva	Stav
Bliká červeně, zeleně a modře	<ul style="list-style-type: none"><li>• Ovladač je v režimu párování Bluetooth.</li></ul>
Tříkrát modře zabliká	<ul style="list-style-type: none"><li>• Zařízení je připojené přes Bluetooth.</li></ul>
Jednou zabliká modře	<ul style="list-style-type: none"><li>• Režim spánku je deaktivován.</li></ul>

## Pásmo a režim

Pásmo a režim	Výstupní výkon
Bluetooth 2,4 GHz	13 dBm

## Prohlášení o shodě

Společnost Samsung Electronics prohlašuje, že toto zařízení splňuje veškeré nezbytné požadavky a příslušná ustanovení směrnice 2014/53/EU.

Chcete-li zobrazit Prohlášení o shodě, přejděte na adresu [www.samsung.com/mobile\\_doc](http://www.samsung.com/mobile_doc).



## Připojení mobilního zařízení a nošení zařízení Gear VR



- Nenasazujte si zařízení Gear VR, když nosíte brýle. Mohli byste se zranit v obličeji. Pokud potřebujete optická skla, doporučujeme vám při používání zařízení Gear VR nosit kontaktní čočky.
- Pokud jste dalekozrací nebo máte výrazně rozdílné vidění u levého a pravého oka, nasadte si před použitím zařízení Gear VR kontaktní čočky.



- Na zařízení Gear VR jsou nainstalovány tovární ochrany objektivů. Před použitím zařízení Gear VR odstraňte ochrany objektivů, abyste viděli jasně.
- Udržujte objektivy v čistotě a chraňte je před poškrábáním. Pokud se objektivy zašpiní nebo zamlží, očistěte je pomocí látky na čištění objektivů.



- Pěnové polstrování se může ušpinit, pokud máte při nošení zařízení Gear VR zpcenou tvář. Pěnové polstrování nezkoušejte omývat. Znečištěné pěnové polstrování odstraňte ze zařízení Gear VR a připevněte nové.
- Dotyková podložka funguje pouze tehdy, když máte zařízení Gear VR nasazené.
- Snímač vzdálenosti uvnitř zařízení Gear VR detekuje pozici vaší tváře. Při nošení zařízení Gear VR se zapne obrazovka mobilního zařízení a aktivuje se dotyková podložka zařízení Gear VR. Když právě nemáte zařízení Gear VR na sobě, nepokládejte do blízkosti snímače vzdálenosti uvnitř zařízení Gear VR žádné předměty. Mohlo by dojít k tomu, že obrazovka mobilního zařízení zůstane zapnutá a vybije se baterie.

## Upevnění řemíků

- 1 Prostrčte konce řemíků skrz příslušné smyčky řemíků na zařízení Gear VR a upevněte konce pomocí suchého zipu.

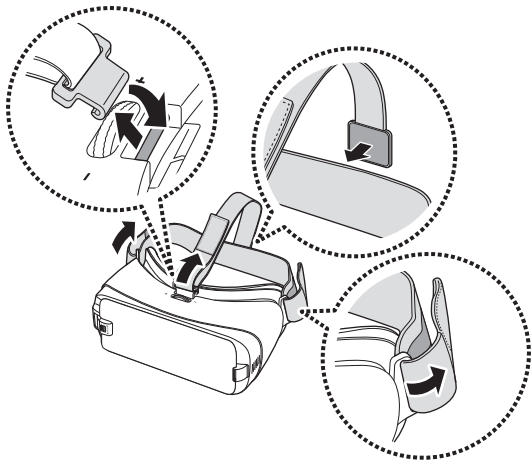

- 2 Zatáhněte za držák zařízení (pravý) směrem doprava (1) a poté vyjměte přední kryt (2).

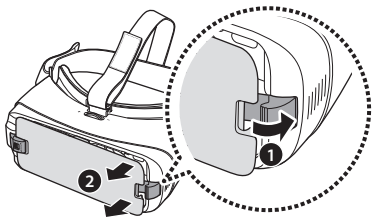

## Vyjmutí řemínků

Zatáhněte za smyčku horního řemínku směrem k pěnovému polstrování a vyjměte horní řemínek. Poté ze zařízení Gear VR sundejte hlavní popruh.

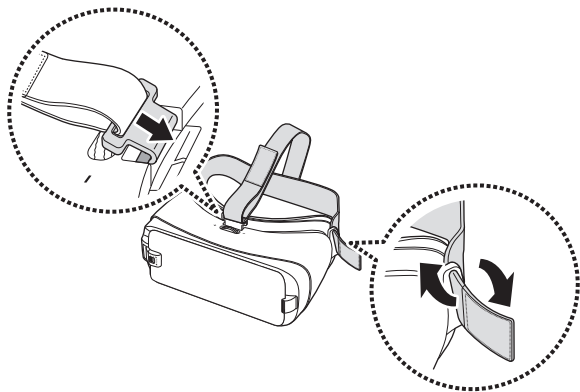

## Výměna držáku zařízení

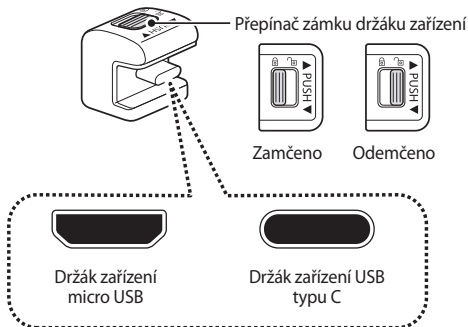

Ve výchozím nastavení je k zařízení Gear VR upevněn držák zařízení USB typu C. Pokud je univerzální konektor vašeho mobilního zařízení USB typu C, můžete mobilní zařízení ihned upevnit k zařízení Gear VR. Pokud je univerzální konektor vašeho zařízení micro USB, vyměňte držák zařízení za držák zařízení micro USB předtím, než mobilní zařízení k zařízení Gear VR připojíte.

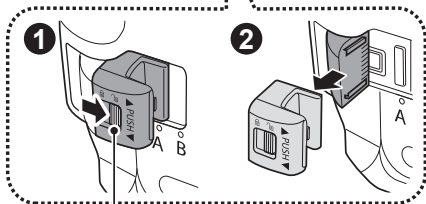
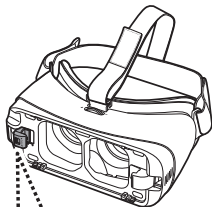

- 1 Posuňte přepínač do polohy  a držák ze zařízení Gear VR vyjměte.



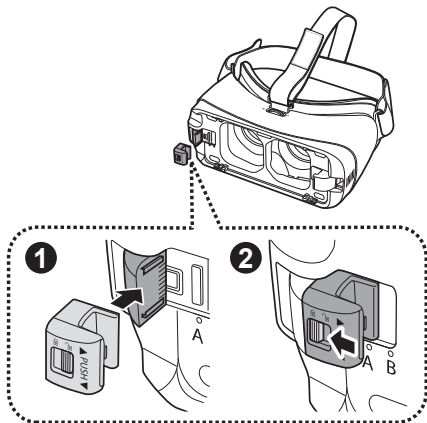

Přepínač zámku

- 2 Vyberte jiný držák zařízení. Když je přepínač zámku v poloze , posuňte držák zařízení do otvoru pro držák. Nakonec držák zajistíte posunutím přepínače zámku do polohy .







- Nepokoušejte se zasunout držák zařízení do otvoru pro držák, pokud je přepínač zámku v poloze . Mohlo by dojít k poškození západky přepínače zámku.
- Nezapomeňte držák zařízení zajistit posunutím přepínače zámku v poloze . V opačném případě by se mobilní zařízení mohlo od zařízení Gear VR nečekaně oddělit a poškodit se.

## Připojení mobilního zařízení

- 1 Zatahněte za držák zařízení (pravý) směrem doprava až do krajní polohy (1). Potom mírně zatlačte na držák zařízení (levý) (2) a posuňte ho do polohy A nebo B (3) v závislosti na velikosti obrazovky mobilního zařízení, které chcete použít.

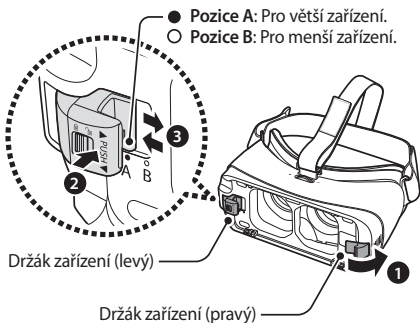

- 2 Zdvžením západky otevřete držák zařízení (levý).

- 3 Ujistěte se, že je mobilní zařízení zapnuté, a připojte je ke konektoru na držáku zařízení (1).

Při správném připojení k zařízení Gear VR vydá mobilní zařízení zvuk.

Vložte mobilní zařízení do středu zařízení Gear VR a jemně mobilní zařízení zatlačte, dokud nezapadne na místo (2). Držák zařízení (pravý) se vrátí do své předchozí polohy a mobilní zařízení zajistí (3).

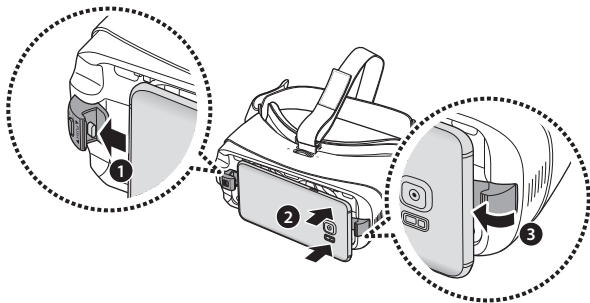



- Nevkládejte konektor do mobilního zařízení násilím. Mohlo by dojít k poškození konektoru.
- Při připojování nebo odpojování mobilního zařízení nepřekrucujte ani neohýbejte konektor zařízení Gear VR. Mohlo by dojít k poškození konektoru.
- Zatlačte mobilní zařízení do zařízení Gear VR, dokud nezapadne na místo. Pokud není mobilní zařízení bezpečně zajištěno, může se náhodně oddělit od zařízení Gear VR a poškodit se.
- Pokud mobilní zařízení vložíte nakloněné na stranu, může to způsobit nepříjemné pocity.

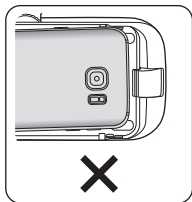
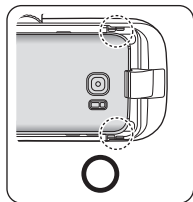



Pokud při vložení konektoru zařízení Gear VR do mobilního zařízení neslyšíte zvuk, zařízení Gear VR ho nemuselo rozpoznat. Před použitím zařízení Gear VR odemkněte obrazovku mobilního zařízení.

## Nošení zařízení Gear VR

Nasadte si zařízení Gear VR na hlavu a upravte délku horního řemínku a hlavního popruhu.

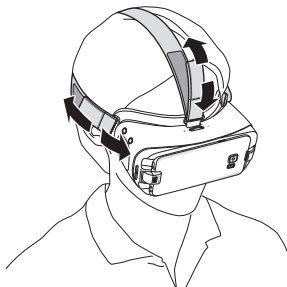



Při nošení zařízení Gear VR nechodte ani neřidte. Při používání zařízení Gear VR dávejte vždy pozor na své okolí, abyste nezranili sebe nebo jiné osoby.



- Zařízení Gear VR noste správným způsobem. Pokud budete zařízení Gear VR nosit nakloněné na jednu stranu, může to způsobit nepříjemné pocity.
- Pokud se obrazovka posouvá doleva nebo doprava, zkontrolujte, zda je držák zařízení (levý) ve správné poloze. Po posunutí drážku zařízení (levého) do polohy A nebo B, podle velikosti obrazovky vašeho mobilního zařízení, znovu připojte své mobilní zařízení.
- Pokud je obrazovka nakloněná, nastavte zařízení Gear VR, dokud nebude obrazovka zobrazena správně.
- Pokud chcete současně se zařízením Gear VR použít sluchátka nebo sluchátka s funkcí Bluetooth, připojte je k mobilnímu zařízení před připojením mobilního zařízení k zařízení Gear VR. Sluchátka a sluchátka s funkcí Bluetooth se prodávají samostatně.
- Pro ovládání zařízení Gear VR pomocí vašeho ovladače, připojte ovladač k mobilnímu zařízení, které jste připevnili k zařízení Gear VR. (str. 41)

## Oddělení zařízení

Když zařízení Gear VR přestanete používat, oddělte je od mobilního zařízení.

Přetáhněte držák zařízení (pravý) doprava **(1)** a vyjměte mobilní zařízení **(2)**.

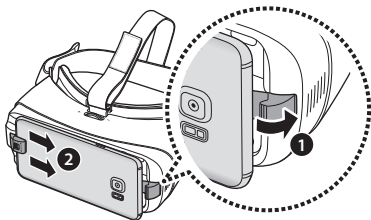



Po dokončení používání zařízení Gear VR znovu nasadte přední kryt.

## Příprava ovladače k použití

### Připojování řemínku na zápěstí

Jakmile řemínek na zápěstí připojíte k ovladači, můžete ovladač bezpečně používat, aniž by hrozilo, že jej upustíte.

- 1 Držte stisknuté  na zadní části ovladače a pro otevření posuňte kryt baterie ve směru, který je zobrazen níže.

 Kryt baterie nadměrně neohýbejte nebo s ním nekrutěte. Mohlo by dojít k poškození krytu baterie.

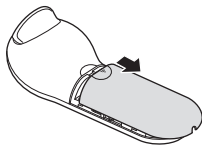



- 2 Smyčku řemínku na zápěstí vložte do otvoru pro připojení řemínku na zápěstí a pro jeho zabezpečení jej připevněte k háčku.

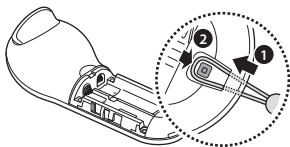

## Instalace baterií

- 1 Baterie vložte tak, aby byly kladné a záporné póly správně zarovnané se symboly + a - na ovladači.

- 2 Kryt baterie umístěte na ovladač a nasuňte jej zpět tak, aby zapadl na své místo.

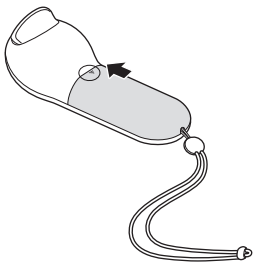

- Pokud při používání ovladače bliká světelný indikátor červeně, baterie vyměňte.
- Dodané baterie (AAA baterie) nedobíjejte.

## Používání držáku ovladače

Chcete-li váš ovladač uskladnit ve chvíli, kdy jej nepoužíváte, připevněte držák ovladače k hlavnímu popruhu zařízení Gear VR,

- 1 Hlavní popruh zařízení Gear VR provlečte skrz držák ovladače.

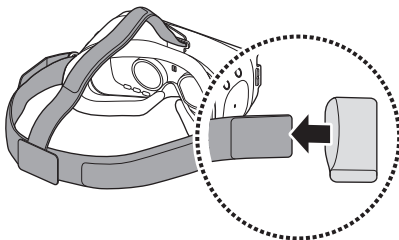

2 Pro uskladnění vložte váš ovladač do držáku ovladače.

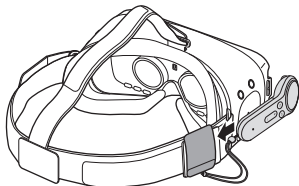

Ovladač vložte do držáku ovladače řádně. Pokud není ovladač vložen bezpečně, může se náhodně oddělit od držáku ovladače a poškodit se.



Pokud nebudete ovladač po delší dobu používat, vyjměte z něj baterie a uložte jej.

## Instalace aplikace Gear VR (Oculus) a připojení ovladače

Chcete-li používat zařízení Gear VR, musíte ručně nainstalovat aplikaci zařízení Gear VR (Oculus). Taktéž připojte ovladač k vašemu mobilnímu zařízení ještě předtím, než začnete zařízení Gear VR ovládat. Instalace aplikace zařízení Gear VR (Oculus) a připojení ovladače se automaticky spustí po prvním připojení mobilního zařízení k zařízení Gear VR.



- Před instalací aplikace ověřte, zda je mobilní zařízení připojeno k síti Wi-Fi nebo k mobilní síti.
- Způsob instalace a instalační obrazovky se mohou lišit v závislosti na verzi softwaru.

- 1 Připojte mobilní zařízení k zařízení Gear VR.
- 2 Když se ozve hlasová výzva, abyste odpojili mobilní zařízení od zařízení Gear VR, odpojte mobilní zařízení.

Na mobilním zařízení se zobrazí obrazovka instalace aplikace zařízení Gear VR (Oculus).

- 3 Na obrazovce instalace aplikace zařízení Gear VR (Oculus) klepněte na položku **START**.
- 4 Přečtěte si a potvrďte varování týkající se zdraví a bezpečnosti a podmínky používání v licenční smlouvě s koncovým uživatelem (EULA) a klepněte na položku **DALŠÍ**.
- 5 Klepněte na položku **INSTALOVAT** a nainstalujte výchozí aplikace VR.
- 6 Položku **Spustit**.
- 7 Dle pokynů na obrazovce zadejte informace o účtu a pro vytvoření účtu Oculus klepněte na položku **Vytvořit účet**.  
Pokud již účet Oculus máte, klepněte na položku **Přihlásit se** a přihlaste se k němu.  
Účet Oculus využijete při používání aplikací a obsahu poskytovaného společností Oculus.

- 8 Aby bylo možné provádět platby v případě, že si stáhnete některé VR aplikace nebo hry z obchodu Oculus Store, registrujte si klepnutím na položku **Přidat způsob platby** vaši kartu.
- 9 Pro připojení ovladače postupujte dle pokynů na obrazovce a vyberte ruku, ve které budete ovladač držet.
  -  • Pokud ovladač není detekován, stiskněte a podržte na ovladači tlačítko Domů pro opětovný přechod do režimu párování Bluetooth.
  - Při dalším připojování ovladače jej můžete připojit k vašemu mobilnímu zařízení pomocí obrazovky nastavení vašeho mobilního zařízení nebo aplikace Gear VR (Oculus). (str. 42, str. 41)

## 10 Znovu připojte mobilní zařízení k zařízení Gear VR a nasadte si zařízení Gear VR na hlavu.

Po přihlášení k účtu Oculus se spustí výukové video. Po přehrání výukového videa se zobrazí domovská obrazovka Oculus.

Zařízení Gear VR ovládejte pomocí tlačítek ovladače a dotykové podložky.



- Snímač vzdálenosti uvnitř zařízení Gear VR detekuje pozici vaší tváře. Po nasazení zařízení Gear VR se obrazovka odemkne a vy budete moci používat dotykovou podložku.
- 3D zážitky se mohou lišit v závislosti na vaší vizuální vnímavosti.
- Před použitím zařízení Gear VR své mobilní zařízení odemkněte.
- Pokud bude obrazovka při používání zařízení Gear VR nakloněná nebo zkosená, zařízením sundejte. Pak položte zařízení Gear VR na rovný povrch s objektivami směřujícími dopředu a kolečkem pro úpravu ostření na horní straně. Počkejte 5–7 sekund, než zařízení znovu použijete.



## Připojování ovladače k aplikaci Gear VR (Oculus)

- 1 Stisknutím a podržením tlačítka Domů na ovladači vstoupíte do režimu párování Bluetooth.

Světelný indikátor bude blikat červeně, zeleně a modře.

- 2 Na aplikaci Gear VR (Oculus), klepněte na položku  a pro připojení ovladače vyberte jeho menu.

Světelný indikátor zabliká třikrát modře.



Způsob připojování ovladače může být změněn v závislosti na službě Oculus.

- 3 Znovu připojte mobilní zařízení k zařízení Gear VR a nasadte si zařízení Gear VR.

Zařízení Gear VR ovládejte pomocí tlačítek ovladače a dotykové podložky.

## Připojování ovladače pomocí Bluetooth



Ovladač můžete pomocí Bluetooth připojit pouze k mobilním zařízením se systémem Android 6.0 nebo novějším. Pokud nemůžete připojit ovladač pomocí Bluetooth, připojte jej pomocí aplikace Gear VR (Oculus).

- 1 Stisknutím a podržením tlačítka Domů na ovladači vstoupíte do režimu párování Bluetooth.  
Světelný indikátor bude blikat červeně, zeleně a modře.
- 2 Po aktivaci funkce Bluetooth na vašem mobilním zařízení klepněte pro dokončení párování Bluetooth na položku **Gear VR Controller(0000)** na seznamu dostupných zařízení.

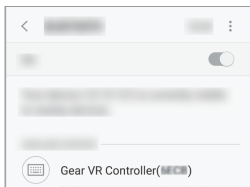

Světelný indikátor zabliká třikrát modře.



Kód PIN ovladače je čtyřmístné číslo v závorkách zobrazené na obrazovce nastavení Bluetooth mobilního zařízení. Číslo se liší v závislosti na ovladači.

- 3 Znovu připojte mobilní zařízení k zařízení Gear VR a nasadte si zařízení Gear VR na hlavu.

Zařízení Gear VR ovládejte pomocí tlačítek ovladače a dotykové podložky.

## Odpojení a opětovné připojení ovladače

Pokud si zařízení Gear VR sejmete z hlavy nebo pokud dojde k ukončení stávajícího připojení, ovladač přejde do režimu spánku. Abyste deaktivovali režim spánku a znovu vstoupili do režimu párování Bluetooth, stiskněte na ovladači spoušť, dotykovou plochu nebo libovolnou klávesu.

Ovladač se automaticky opětovně připojí k předchozímu mobilnímu zařízení.



- Pokud nejsou ovladač a mobilní zařízení v dosahu pro připojení Bluetooth, ovladač se odpojí.
- Pokud jsou z ovladače vyjmuty baterie, nebo je funkce Bluetooth v mobilním zařízení deaktivovaná, ovladač se odpojí.
- Pokud bude připojení Bluetooth přerušeno z důvodu problému s připojeným mobilním zařízením, otevřete na připojeném mobilním zařízení nabídku Bluetooth a znovu zařízení spárujte.
- Pokud ovladač nefunguje správně, vezměte jej spolu se zařízením Gear VR do servisního střediska Samsung.

## Poznámky k použití funkce Bluetooth

Bluetooth je standardem bezdrátové technologie využívající 2,4 GHz frekvenci pro připojení k různým zařízením na krátkou vzdálenost. Umožňuje připojení a výměnu dat s ostatními zařízeními s podporou technologie Bluetooth, jako jsou mobilní zařízení, počítače, tiskárny a další součásti digitální domácnosti, a to bez použití kabelů.

- Chcete-li se vyhnout problémům s připojením vašeho ovladače k jiným zařízením, umístěte zařízení blízko sebe.
- Ujistěte se, že se váš ovladač a další zařízení Bluetooth nachází v maximálním dosahu funkce Bluetooth. Vzdálenost se může lišit v závislosti na prostředí, ve kterém zařízení používáte.
- Ujistěte se, že mezi propojovaným ovladačem a zařízením nejsou žádné překážky, včetně lidských těl, zdí, rohů nebo plotů.
- Nedotýkejte se Bluetooth antény připojovaného zařízení.
- Funkce Bluetooth využívá stejnou frekvenci jako některé průmyslové, vědecké, lékařské produkty nebo produkty s nízkým výkonem, proto může během připojování v jejich blízkosti docházet k rušení.

## Úvodní informace

- Některá zařízení, obzvláště ta, která nejsou testována nebo schválena společností Bluetooth SIG, nemusí být s vaším ovladačem kompatibilní.
- Nepoužívejte Bluetooth k nezákonným účelům (například pirátské kopie souborů nebo ilegální odposlouchávání hovorů pro komerční účely).

# Základy

## Používání dotykové podložky zařízení Gear VR

Dotyková podložka je umístěna pod tlačítka Zpět a Domů. Dotykovou podložku používejte k výběru položek nebo ovládání zařízení Gear VR.



Abyste zabránili poškození dotykové podložky zařízení Gear VR, nedotýkejte se jí ostrými nástroji.



- Snímač vzdálenosti uvnitř zařízení Gear VR detekuje pozici vaší tváře a dotykovou podložku aktivuje. Pokud nemáte zařízení Gear VR nasazeno, dotyková podložka nebude fungovat.
- Funkce dotykové podložky se mohou u různých aplikací lišit.

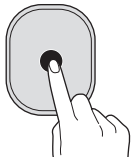

### Klepnutí

- Výběr položky.
- Zobrazení dostupných funkcí při přehrávání videa.

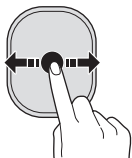

### Tažení dopředu nebo dozadu

- Přejít na další nebo předcházející položku.
- Posun doprava nebo doleva na seznamu.
- Odmítnutí příchozího hovoru.



### Tažení nahoru nebo dolů

- Posun nahoru nebo dolů na webových stránkách nebo v seznamu.
- Zvětšení nebo zmenšení velikosti prohlíženého obrázku.



Některé aplikace nemusí podporovat akce tažení nahoru nebo dolů.



## Používání ovladače

Zařízení Gear VR ovládejte pohybem zápěstí v jakémkoli směru tak, abyste hýbali ukazatelem, a pro výběr položek použijte dotykovou podložku.



Abyste zabránili poškození dotykové podložky ovladače, nedotýkejte se jí ostrými nástroji.



- Abyste mohli ovladač používat, připojte jej k mobilnímu zařízení.
- Funkce ovladače se mohou u různých aplikací lišit.



### Stisknutí

- Výběr položky.
- Zobrazení dostupných funkcí při přehrávání videa.

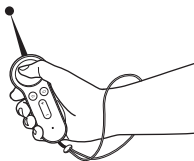

### Posun

- Pro posunutí ukazatele na obrazovce hýbejte zápěstím doleva, doprava, nahoru a dolů.

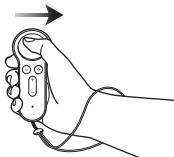

### Tažení doleva nebo doprava

- Přejít na další nebo předcházející položku.
- Posun doprava nebo doleva na seznamu.
- Odmítnutí příchozího hovoru.

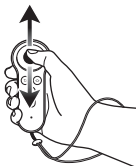

### Tažení nahoru nebo dolů

- Posun nahoru nebo dolů na webových stránkách nebo v seznamu.
- Zvětšení nebo zmenšení velikosti prohlíženého obrázku.



Některé aplikace vám nemusí umožnit použití funkce tažení.

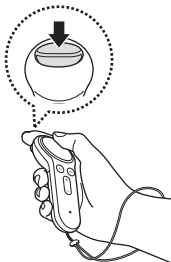

### Používání spouště

- Stisknutím vyberete položku nebo jej při hraní některých her použijete jako spoušť. Její funkce se může lišit v závislosti na spuštěných aplikacích.

## Pohyb ukazatelem nebo obrazovkou

Zařízení Gear VR rozpoznává pohyby vaší hlavy. Když budete pohybovat hlavou libovolným směrem, bude se posouvat ukazatel nebo obrazovka.

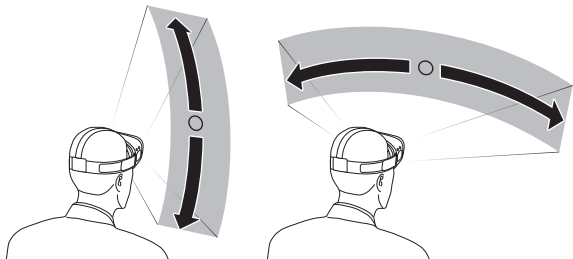

Pro ovládání zařízení Gear VR pomocí vašeho ovladače hýbejte vaším zápěstím v jakémkoli směru tak, abyste posunuli ukazatel.



- Ukazatel se nachází uprostřed obrazovky. Některé aplikace a obsah nemusí ukazatel zobrazovat neustále.
- V závislosti na aplikaci mohou být pohyby obrazovky omezeny.

## Výběr položek

Položky můžete vybírat pohybem hlavy a pak klepnutím na dotykovou podložku zařízení Gear VR. Položky také můžete vybírat pohybem ovladače pomocí zápěstí a následným stisknutím dotykové podložky.







Přesuňte ukazatel na vybranou položku. Po zvýraznění okrajů položky klepněte na dotykovou podložku zařízení Gear VR nebo stiskněte dotykovou podložku ovladače a položku tak vyberte.

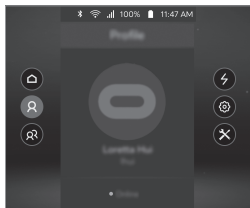









## Používání menu Univerzální

Menu Univerzální můžete používat ke konfiguraci nastavení pro zařízení Gear VR a k zachycení obrazovky zařízení Gear VR. Také můžete zobrazit aktuální čas, zbývající úroveň nabití baterie a další možnosti.

Chcete-li otevřít menu Univerzální, stiskněte a podržte na zařízení Gear VR nebo na ovladači tlačítko Zpět. Pro návrat na předchozí obrazovku stiskněte tlačítko Zpět zařízení Gear VR nebo ovladače.



-  : Návrat na domovskou obrazovku Oculus.
-  : Zobrazení profilu účtu Oculus.
-  : Zobrazení seznamu vašich přátel a kontrola žádostí o přátelství. Můžete pozvat přátele do herny a společně hrát hry a sledovat na videa.
-  : Zobrazení příchozích hovorů a oznámení o zprávách.
-  : Zobrazení možností nastavení.
  -  : Nastavení hlasitosti.
  -  : Nastavení jasu.

-  : Zarovnání obrazovky se směrem, kterým se právě díváte.
  -  : Vyberte ruku, ve které budete ovladač držet.
  -  : Zapnutí nebo vypnutí vyskakovacích zpráv pro příchozí hovory a oznámení v zařízení Gear VR.
  -  : Aktivace nebo deaktivace funkce Bluetooth.
  -  : Aktivace nebo deaktivace funkce Wi-Fi.
  -  : Zobrazení možností nástrojů.
    -  : Zachycení obrazovky zařízení Gear VR.
    -  : Záznam obrazovky zařízení Gear VR.
    -  : Aktivace zadního fotoaparátu mobilního zařízení a zobrazení okolí zařízení Gear VR. Chcete-li fotoaparát vypnout, vyberte ikonu **Vypnout fotoaparát**.
-  • Tyto funkce nemusejí být u některých aplikací k dispozici kvůli ochraně autorských práv.
- Vzhled obrazovky menu Universal se může lišit v závislosti na službě Oculus.

## Stahování aplikací a obsahu

Po spuštění aplikace Oculus Store můžete stahovat nejrůznější aplikace a obsah, jako například 360° videa a fotografie.

Na domovské obrazovce Oculus vyberte položku **Store**. Vyberte aplikaci nebo obsah, který chcete stáhnout. Potom vyberte položku **Zdarma** nebo **Stáhnout**, případně vyberte tlačítko s cenou aplikace a potvrďte stažení podle pokynů na obrazovce.

## Odebrání aplikací

Chcete-li odebrat staženou aplikaci, vyberte položky **Knihovna** →  vedle aplikace, kterou chcete smazat. Vyberte položku **Odinstalovat**.



## **Zobrazení oznámení přijatých na mobilním zařízení**

### **Zobrazení informací o volajícím nebo odmítnutí hovoru**

Pokud obdržíte hovor během používání zařízení Gear VR, zobrazí se na obrazovce vyskakovací zpráva. Můžete zobrazit informace o volajícím nebo hovor odmítnout.

Pokud chcete hovor přijmout, odpojte mobilní zařízení od zařízení Gear VR a přijměte hovor na mobilním zařízení

Chcete-li odmítnout hovor, táhněte po dotykové podložce zařízení Gear VR dozadu nebo dopředu nebo táhněte doleva nebo doprava po dotykové podložce ovladače.



Mobilní zařízení se může při používání se zařízením Gear VR zahřát více, než je obvyklé. K této situaci dochází, zvláště pokud používáte zařízení ke sledování videa nebo hraní her po delší dobu. Přijmutí volání, když je mobilní zařízení horké, může způsobit menší popáleniny tváře nebo ucha. Chcete-li se vyhnout popáleninám, vyjměte mobilní zařízení a počkejte, až vychladne. Pokud musíte odpovědět na volání, i když je zařízení stále horké, připojte sluchátka nebo použijte hlasitý odposlech.



Pokud zablokujete vyskakovací zprávy u příchozích hovorů či dalších oznámení, zařízení Gear VR bude vyskakování zpráv pro příchozí hovory bránit. Vyskakovací zprávy můžete zapnout v menu Univerzální. (str. 55)

## Zobrazení oznámení

Pokud používáte zařízení Gear VR, můžete zkontrolovat obecná oznámení, například události, zprávy a budíky. Po přijetí oznámení se na obrazovce zobrazí vyskakovací zpráva. Chcete-li zobrazit další podrobnosti oznámení, zkontrolujte je v mobilním zařízení po odpojení od zařízení Gear VR.



Pokud zablokujete vyskakovací zprávy u příchozích hovorů či dalších oznámení, zařízení Gear VR bude vyskakování zpráv u oznámení bránit. Vyskakovací zprávy můžete zapnout v menu Univerzální. (str. 55)

# Prohlížení obsahu

## Prohlížení obsahu na domovské obrazovce Oculus

### Domovská obrazovka Oculus

Poté, co k zařízení Gear VR připojíte své mobilní zařízení a zařízení Gear VR si nasadíte, uvidíte domovskou obrazovku Oculus. Na domovské obrazovce Oculus vyberte aplikaci nebo obsah pro zobrazení nejruznějšího obsahu ve 2D a 3D nebo 360° obsahu. Pro návrat na domovskou obrazovku Oculus během používání zařízení Gear VR stiskněte tlačítko Domů zařízení Gear VR nebo tlačítko Domů ovladače.



Vzhled domovské obrazovky Oculus se může lišit v závislosti na službě Oculus.

## Knihovna

Zde si můžete prohlédnout obsah a aplikace stažené z obchodu Oculus Store.

Na domovské obrazovce Oculus vyberte položku **Knihovna**. Přesuňte se na obsah nebo aplikaci, kterou chcete použít, a danou položku vyberte.

## Video Oculus



Užijte si sledování nejrůznějších videí a filmů ve 3D ve vlastním virtuálním kině.

Můžete také prohlížet 360° snímky, stejně jako 2D či 3D videa uložená v mobilním zařízení.

Pokud není aplikace pro videa nainstalována jako výchozí aplikace, stáhněte si ji z obchodu Oculus Store.

- 1 Na domovské obrazovce Oculus vyberte položku **Knihovna** → **video**.
- 2 Vyberte kategorii a video.
- 3 Abyste se mohli na video dívat z různých úhlů, točte hlavou jakýmkoli směrem nebo použijte ovladač.  
Pro rychlé přetáčení dozadu nebo dopředu táhněte po dotykové podložce zařízení Gear VR dozadu nebo dopředu nebo táhněte doleva nebo doprava po dotykové podložce ovladače.

Při sledování videa můžete klepnout na dotykovou podložku zařízení Gear VR nebo stisknout dotykovou podložku ovladače a použít následující funkce:

-   : Pozastavení a obnovení přehrávání.
-  : Návrat na seznam stop.

## Fotografie Oculus 360

Můžete si prohlížet doporučené 360° snímky, umělecké obrázky ve 3D a nejrůznější další obrázky.

Můžete také prohlížet 360° snímky uložené v mobilním zařízení.

Pokud není aplikace pro 360° fotografie nainstalována jako výchozí aplikace, stáhněte si ji z obchodu Oculus Store.

- 1 Na domovské obrazovce Oculus vyberte položku **Knihovna** → **360 photos**.
- 2 Vyberte kategorii a snímek.
- 3 Abyste se mohli na snímky podívat z různých úhlů, točte hlavou jakýmkoli směrem.

Pro zobrazení předchozího nebo následujícího obrázku táhněte po dotykové podložce zařízení Gear VR dozadu nebo dopředu nebo táhněte doleva nebo doprava po dotykové podložce ovladače.

## Prohlížení obsahu na mobilním zařízení

Můžete si prohlížet snímky a videa uložená v mobilním zařízení. Také se můžete ponořit do světa videí ve 2D a 3D s titulky a stereofonním zvukem i 360° obsahu zachyceného 360° kamerami, jako je například kamera Gear 360.

Pokud není aplikace Galerie Samsung nainstalována jako výchozí aplikace, stáhněte si ji z obchodu Oculus Store.





Na domovské obrazovce Oculus vyberte položku **Knihovna** → **Samsung Gallery**.





### Přehrávání videí

Vyberte video a přehrajte je.

Pro rychlé přetáčení dozadu nebo dopředu táhněte po dotykové podložce zařízení Gear VR dozadu nebo dopředu nebo táhněte doleva nebo doprava po dotykové podložce ovladače.

Při sledování videa můžete klepnout na dotykovou podložku zařízení Gear VR nebo stisknout dotykovou podložku ovladače a použít následující funkce:

-  : Pozastavení a obnovení přehrávání.
-  : Přechod na předchozí nebo následující video.

-  : Výběr videa ze seznamu videí.
-  : Výběr režimu sledování.
  - **2D**: Sledování videa ve 2D.
  - **180°**: Sledování 180stupňových videí.
  - **360°**: Sledování 360stupňových videí.
  - **3D SBS/3D TB/360° 3D SBS/360° 3D TB/180° 3D SBS/180° 3D TB**: Sledování 3D videa ve 3D.
-  : Vyberte, zda chcete zobrazit titulky.
-  : Vyberte, zda chcete při sledování videa zobrazit obrázek **Samsung Gallery** na pozadí.

## Zobrazení snímků

Vyberte snímek.





Pro zobrazení předchozího nebo následujícího obrázku táhněte po dotykové podložce zařízení Gear VR dozadu nebo dopředu nebo táhněte doleva nebo doprava po dotykové podložce ovladače.

Chcete-li zvětšit nebo zmenšit velikost snímku, táhněte po dotykové podložce zařízení Gear VR nebo dotykové podložce ovladače nahoru nebo dolů.



Chcete-li přeorientovat obrazovku ve směru, kterým se momentálně díváte, stiskněte dvakrát tlačítko Zpět na zařízení Gear VR nebo na ovladači.

Při prohlížení snímků můžete klepnout na dotykovou podložku zařízení Gear VR nebo stisknout dotykovou podložku ovladače a použít následující funkce:

- : Zobrazení následujícího či předchozího snímku.
- : Zobrazení snímků v režimu promítání.
- : Výběr režimu prohlížení.
  - **2D**: Prohlížení 2D snímků.
  - **360**: Prohlížení 360stupňových fotografií.
  - **Panoráma**: Prohlížení panoramatických snímků.
- : Otočit snímek.
- : Vyberte, zda chcete při prohlížení snímků zobrazit obrázek **Samsung Gallery** na pozadí.

## **Prohlížení obsahu online**

Prostřednictvím aplikace Samsung Internet můžete prohlížet internetový obsah a videa na webových stránkách.

Chcete-li prohlížet obsah online, stáhněte z obchodu Oculus Store aplikaci Samsung Internet a spusťte ji.

# Zdravotní A Bezpečnostní Varování

- Tato zdravotní a bezpečnostní varování jsou pravidelně aktualizována, aby byla přesná a úplná. Nejnovější verzi najdete na [oculus.com/warnings](https://oculus.com/warnings).



**ZDRAVOTNÍ A BEZPEČNOSTNÍ VAROVÁNÍ: ABY SE SNÍŽILO RIZIKO POŠKOZENÍ ZDRAVÍ, NEPOHODY NEBO ŠKODY NA MAJETKU, ZAJISTĚTE, ABY SI VŠICHNI UŽIVATELÉ BRÝLÍ GEAR VR PEČLIVĚ PŘEČETLI NÍŽE UVEDENÁ VAROVÁNÍ, NEŽ ZAČNOU BRÝLE GEAR VR POUŽÍVAT.**



Než začnete používat brýle Gear VR

- Přečtěte si a dodržujte všechny pokyny pro nastavení a používání dodané s brýlemi Gear VR.
- Projděte si doporučení, jaký hardware a software se má používat s brýlemi Gear VR. Riziko nepohody se může zvýšit, když nebudete používat doporučený hardware a software.

- Vaše brýle Gear VR nejsou určeny pro používání s nevhodným zařízením, příslušenstvím a/nebo softwarem. Používáním nevhodného zařízení, příslušenství a/nebo softwaru můžete sobě nebo jiným způsobit zranění a může to mít za následek také problémy s funkčností nebo poškození vašeho systému a souvisejících služeb.
- Komfortní zážitek virtuální reality vyžaduje nenarušenou schopnost pohybu a udržení rovnováhy. Nepoužívejte brýle Gear VR, když jste unaveni, ospalí, pod vlivem alkoholu nebo drog, máte kocovinu, máte zažívací potíže, jste v emočním stresu nebo pociťujete úzkost, nebo když trpíte nachlazením, chřipkou, bolestmi hlavy, migrénou nebo bolestmi ucha, protože to může zvýšit vaši náchylnost k nežádoucím projevům.
- Jestliže jste těhotná, starší osoba, máte abnormální binokulární vidění nebo psychiatrickou poruchu nebo jestliže máte problémy se srdcem nebo jiný vážný zdravotní problém, doporučujeme, abyste se před použitím brýlí Gear VR poradili s lékařem.



## Záchvaty

U některých lidí (přibližně 1 ze 4000) mohou světelné záblesky nebo vzorce spustit silnou závrať, záchvat, epileptický záchvat nebo ztrátu vědomí a může k tomu dojít při sledování televize, hraní videoher nebo účasti ve virtuální realitě, a to i v případě, že nikdy dřív záchvat neměli ani neztratili vědomí a nemají epilepsii. Takové záchvaty jsou obvyklejší u dětí a mladých lidí ve věku do 20 let. Každý, kdo někdy měl záchvat, ztratil vědomí nebo trpěl jinými příznaky souvisejícími s epilepsií, by se měl poradit s lékařem, než začne používat brýle Gear VR.



### Děti

Brýle Gear VR by neměly používat děti do 13 let, protože takto malé děti jsou v kritické fázi vývoje zraku. Dospělí by měli sledovat, zda se u dětí (nad 13 let), které používají nebo používaly brýle Gear VR, neprojevuje některý z příznaků popsaných níže, a měli by omezit čas, který děti stráví při používání brýlí Gear VR, a zajistit, aby si při jejich používání dělaly přestávky. Brýle by se neměly používat po dlouhou dobu, protože by to mohlo negativně ovlivnit koordinaci ruka-oko, udržování rovnováhy a schopnost vykonávat několik činností najednou. V průběhu používání brýlí Gear VR a po něm by dospělí měli sledovat, zda se u dětí tyto schopnosti nezhoršily.



## Všeobecná opatření

Aby se snížilo riziko poškození zdraví nebo nepohody, je třeba, abyste při používání brýlí Gear VR vždy dodržovali tyto pokyny a opatření:

- Brýle používejte pouze v bezpečném prostředí: Brýle Gear VR poskytují hluboký zážitek virtuální reality, který vás upoutá a zcela zablokuje vaše vidění skutečného okolí.
  - Než začnete používat brýle Gear VR a v průběhu jejich používání vždy pamatujte na své okolí. Buďte opatrní, abyste se nezranili.
  - Při používání brýlí Gear VR můžete ztratit rovnováhu.
  - Nezapomeňte, že předměty, které vidíte ve virtuálním prostředí, neexistují ve skutečnosti, proto si na ně nesedejte ani se o ně neopírejte.
  - Aby byl váš zážitek co možná nejbezpečnější, zůstaňte při používání brýlí Gear VR sedět nebo stát.
  - Při zakopnutí, prudkém nárazu do zdi, nábytku nebo jiných předmětů může dojít k vážnému zranění, proto si připravte volný prostor pro bezpečné použití brýlí Gear VR, než je začnete používat.

- Zvláště dbejte na to, abyste při používání brýlí Gear VR nebo bezprostředně poté nebyli blízko jiných osob, předmětů, schodů, balkonů, otevřených dveří, oken, nábytku, otevřeného ohně, stropních ventilátorů nebo svítidel či jiných věcí, do nichž byste mohli narazit nebo je převrátit.
- Před používáním brýlí Gear VR odstraňte z místa vše, o co byste mohli zakopnout.
- Nezapomeňte, že v době, kdy používáte brýle Gear VR, si nemusíte všimnout, že do vaší blízkosti přišli další lidé nebo domácí zvířata.
- Při používání brýlí Gear VR nemanipulujte s ostrými nebo jinak nebezpečnými předměty.
- Brýle Gear VR nikdy nenoste v situacích, které vyžadují pozornost, jako je chůze, jízda na kole nebo řízení motorového vozidla.
- Zkontrolujte, zda máte brýle Gear VR nasazeny rovně a pevně na hlavě a zda vidíte jeden jasný obraz.



- Používání brýlí Gear VR si vyzkoušejte postupně, aby si na ně vaše tělo zvyklo; poprvé je použijte jen na několik minut a dobu používání prodlužujte postupně, jak si budete na virtuální realitu zvykat. Když poprvé vstoupíte do virtuální reality, může vám pomoci zvyknout si na malé rozdíly mezi pohybem v reálném světě a výsledným zážitkem ve virtuální realitě, když se rozhlédnete kolem a použijete vstupní zařízení.
- Brýle Gear VR nepoužívejte v jedoucím vozidle, jako je automobil, autobus nebo vlak, protože to může zvýšit vaši náchylnost k nežádoucím projevům.
- Každých 30 minut si udělejte přestávku na alespoň 10 až 15 minut, a to i když si myslíte, že přestávku nepotřebujete. Každý člověk je jiný, proto když budete cítit nepohodu, dělejte si přestávky častěji a na delší dobu. Musíte si rozhodnout, co je pro vás nejlepší.
- Brýle Gear VR mohou být vybaveny “průchozí” funkcí, s kterou můžete dočasně vidět své okolí, abyste měli krátkou interakci se skutečným světem. V každé situaci, která vyžaduje pozornost nebo koordinaci, si musíte brýle Gear VR sundat.

- Poslouchání zvuku při vysoké hlasitosti vám může způsobit nenapravitelné poškození sluchu. Okolní hluk i dlouhodobé poslouchání při vysoké hlasitosti může způsobit, že budete zvuky vnímat jako tišší, než jsou ve skutečnosti. S ohledem na hloubku zážitku z virtuální reality nepoužívejte brýle Gear VR s nastavením zvuku na vysokou hlasitost, abyste si udrželi povědomí o svém okolí a snížilo riziko poškození sluchu.



### Nepohoda

- Okamžitě ukončete užívání, jestliže osoba používající brýle Gear VR vykazuje následující příznaky: záchvaty; ztráta vědomí; únava očí; záškuby očí nebo svalů; mimovolní pohyby; změněné, zamížené nebo dvojí vidění nebo jiné zrakové abnormality; závratě; dezorientace; narušení rovnováhy; narušení koordinace ruka-oko; nadměrné pocení; zvýšené slinění; nevolnost; točení hlavy; nepohoda nebo bolest hlavy či očí; ospalost; únava; nebo jakékoli příznaky podobné mořské nemoci.

- Stejně jako mohou lidé mít přetrvávající příznaky po vystoupení z výletní lodi, mohou přetrvávat i příznaky po zážitku z virtuální reality a jejich intenzita se může zvyšovat ještě několik hodin po použití. Tyto příznaky projevující se po použití mohou zahrnovat výše uvedené projevy nebo nadměrnou ospalost a sníženou schopnost vykonávat několik věcí najednou. Tyto příznaky mohou sebou nést vyšší riziko úrazu při normálních činnostech v reálném světě.
- Dokud se z těchto příznaků zcela nezotavíte, neřídte motorová vozidla, neobsluhujte stroje a nevykonávejte žádné jiné zrakově nebo fyzicky náročné činnosti, které by mohly mít potenciálně závažné důsledky (tj. činnosti, při nichž by takovéto projevy mohly vést k úmrtí, zranění osob nebo poškození majetku), ani jiné činnosti, které vyžadují nenarušenou schopnost udržovat rovnováhu a koordinaci ruka-oko (jako je sportování nebo jízda na kole apod.).



- Nepoužívejte brýle Gear VR ještě několik hodin poté, co vymizely všechny příznaky. Před dalším použitím zkontrolujte, zda máte brýle správně nakonfigurovány.
- Mějte na vědomí druh obsahu, který jste používali před nástupem příznaků, protože v závislosti na používaném obsahu můžete být na tyto příznaky náchylnější.
- Jestliže máte závažné a/nebo přetrvávající příznaky, navštivte lékaře.



### Poškození z opakovaného namáhání

Při používání brýlí Gear VR můžete cítit bolest svalů, kloubů nebo kůže. Jestliže při používání brýlí Gear VR začnete cítit únavu nebo bolest v jakékoli části těla nebo jestliže pocítíte takové příznaky, jako je brnění, necitlivost, pálení či ztuhlost, přestaňte brýle Gear VR používat a dejte si na několik hodin pauzu. Jestliže v průběhu hry nebo po ní opakovaně pocítujete kterýkoli z výše uvedených příznaků nebo máte jiný pocit nepohody, přestaňte brýle Gear VR používat a navštivte lékaře.



### Rušení zdravotnických prostředků

Brýle Gear VR obsahují magnety a mohou vysílat rádiové vlny. Tyto mohou mít vliv na funkčnost elektronických přístrojů v jejich blízkosti, a to včetně kardiostimulátorů, naslouchadel a defibrilátorů. Pokud máte kardiostimulátor nebo jiný implantovaný zdravotnický prostředek, nepoužívejte brýle Gear VR bez předchozí rady se svým lékařem nebo výrobcem zdravotnického prostředku. Udržujte bezpečnou vzdálenost mezi brýlemi Gear VR a zdravotnickým prostředkem a přestaňte brýle Gear VR používat, pokud budete pozorovat přetrvávající rušení zdravotnického prostředku.



### Ovladač

- Brýle Gear VR mohou být dodány s ovladačem vyrobeným jiným výrobcem.
- Ověřte si u výrobce zdravotní a bezpečnostní varování k ovladači.
- Ovladače používejte vždy s přiloženými náramky, kterými si ovladač připevníte k zápěstí.



## Baterie

- **POZOR: NEBEZPEČÍ UDUŠENÍ.** Tyto ovladače nejsou hračkami. Obsahují baterie, které představují malé součástky. Uchovávejte je mimo dosah dětí mladších tří let.
- **NEPOLYKEJTE BATERIE. NEBEZPEČÍ CHEMICKÉHO POPÁLENÍ.**
- Případné spolknutí baterie může způsobit vnitřní popáleniny nebo dokonce perforaci jícnu během pouhých dvou hodin, čímž může být způsobena smrt. Uchovávejte baterie mimo dosah dětí.
- Pokud máte podezření, že došlo ke spolknutí baterie nebo k jejímu vniknutí do jakékoliv jiné části těla, vyhledejte lékařskou pomoc.
- Pokud přihrádka pro vkládání baterií nelze bezpečně uzavřít, přestaňte výrobek užívat a uložte jej mimo dosah dětí.
- Nebezpečí požáru. Baterie mohou způsobit náhlé přehřátí nebo únik tepla, pokud jsou v zařízení umístěna obráceně, jsou rozložená na části, přespříliš nabitá, proděravělá, rozmáčknutá, jsou užity s jinými typy baterií nebo jsou vystaveny ohni nebo vysoké teplotě. Nedobíjejte baterie určené k jednorázovému použití. Proveďte výměnu všech baterií umístěných v jednom zařízení současně.
- Uchovávejte baterie v originálním obalu do okamžiku jejich užití. Proveďte okamžitě řádnou likvidaci použitých baterií.

- Zabraňte kontaktu vodivého materiálu s bateriemi uvnitř zařízení. Uchovávejte baterie v suchu a zabraňte jakémukoliv vniknutí vody.
- Nerozebírejte, nepropichujte baterie ani se jiným způsobem nepokoušejte do nich zasahovat.



### Zásah elektrickým proudem

Abyste snížili riziko úrazu elektrickým proudem:

- Neupravujte ani neotevírejte žádnou z dodaných komponent.
- Výrobek nepoužívejte, pokud je některý z kabelů poškozen nebo pokud jsou obnaženy dráty.

V případě dodání napájecího adaptéru:

- Nevystavujte adaptér působení tekutin ani vlhkosti.
- Před čištěním adaptér odpojte od sítě a čistěte jej pouze suchým hadříkem.
- Adaptér nepřibližujte k otevřenému ohni ani jiným zdrojům tepla.
- Používejte pouze adaptér dodaný s brýlemi Gear VR.



### Poškozené nebo rozbité zařízení

- Zařízení nepoužívejte, pokud je kterákoli jeho část poškozena nebo rozbitá.
- Nepokoušejte se sami opravovat žádnou svého zařízení. Opravy může provádět pouze autorizovaný servis.



### Přenos nakažlivých chorob

Aby nedošlo k přenosu nakažlivých chorob (jako je např. zánět spojivek), nepoužívejte brýle Gear VR společně s osobami trpícími nakažlivými, infekčními či jinými chorobami, zejména očí, kůže či pokožky hlavy. Mezi každým použitím je třeba brýle Gear VR (zejména čočky) očistit antibakteriálním ubrouskem šetrným k pokožce a osušit utěrkou z mikrovlákna.





### Podráždění kůže

Brýle Gear VR jsou ve styku s pokožkou obličeje a hlavy. Přestaňte brýle Gear VR používat, jestliže zaznamenáte otok, svědění nebo jiné podráždění. Jestliže příznaky přetrvávají, navštivte lékaře.



### Aby nedošlo k poškození brýlí Gear VR

- Nenechávejte brýle Gear VR na přímém slunečním světle. Vystavení přímému slunečnímu světlu může brýle Gear VR poškodit.
- Nesvítejte přes čočky laserovým ani jiným externím světelným zdrojem, protože by to mohlo poškodit obrazovku.
- Jednotlivé komponenty uchovávejte v úložném pouzdru, když je nepoužíváte, aby se tak minimalizovalo jejich náhodné poškození nebo působení okolního prostředí.

# Bezpečnostní informace

**Abyste zabránili poranění sama sebe nebo ostatních, případně poškození zařízení, přečtěte si bezpečnostní informace týkající se vašeho zařízení, než ho začnete používat.**

**Používejte zařízení pouze pro zamýšlený účel.**

**Neupouštějte nabíječku ani zařízení na zem a nevystavujte je nárazům.**

**Nepoužívejte a neskladujte zařízení v oblastech s vysokou koncentrací prachových či poletujících částic.**

Prach nebo cizí materiály mohou způsobit poruchu zařízení.

**Nedovoďte styk konektoru zařízení s vodivými látkami, například kapalinou, prachem, kovovými pilinami a tuhou v tužkách.**

Styk s vodivými látkami může způsobit zkrat nebo korozi konektoru a vést k výbuchu, požáru nebo poškození zařízení.

**Do zařízení nekousejte ani ho nežmoulejte v ústech.**

Děti nebo zvířata se mohou udusit malými díly.

**Nevkládejte zařízení nebo dodané příslušenství do očí, uší nebo úst.**

Takové jednání může způsobit udušení nebo vážné zranění.

**Nevystavujte zařízení hustému kouři nebo výparům.**

Mohlo by dojít k poškození vnější části zařízení nebo selhání.

**Udržujte zařízení v suchu.**

Vlhkost a tekutiny mohou poškodit součásti nebo elektronické obvody zařízení.

**Zařízení lze používat v prostředích s okolní teplotou mezi 0 °C a 35 °C. Zařízení můžete skladovat při okolní teplotě mezi -20 °C až 50 °C. Používání nebo skladování zařízení mimo doporučený rozsah teplot může vést k poškození zařízení nebo ke zkrácení životnosti baterie.**

Neskladujte zařízení ve velmi horkých oblastech, například uvnitř vozidla v létě. Mohlo by dojít k selhání obrazovky, poškození zařízení nebo výbuchu baterie.

**Nedívejte se přímo do jasného světla, když nosíte zařízení bez vloženého mobilního zařízení. Mohlo by dojít k poškození vašeho zraku.**

**Nepoužívejte zařízení, pokud dojde k chybě. Kdybyste zařízení používali po výskytu chyb, mohlo by to vést k nepříjemným pocitům nebo zranění osob.**

**Jste-li alergičtí na lakované nebo kovové části zařízení, můžete trpět svěděním, vyrážkami nebo otoky. Pokud k tomu dojde, přestaňte zařízení používat a obraťte se na lékaře.**

**Nepoužívejte zařízení v nemocnici, na letišti ani v autě, kde mohou působit rádiové vlny. Mohlo by dojít k poruše zařízení a ke zranění nebo poškození majetku.**

**Při připojování zařízení k dalším zařízením pomocí funkce Bluetooth se, pokud je to možné, vyhýbejte používání zařízení ve vzdálenosti do 15 cm od kardiostimulátorů, jelikož zařízení může kardiostimulátory rušit.**

**Při použití sluchátek chraňte sluch a uši.**



- Dlouhodobé vystavení hlasitým zvukům může poškodit sluch.
- Před připojením sluchátek ke zdroji zvuku vždy snižte hlasitost a používejte pouze minimální hlasitost nutnou k tomu, abyste slyšeli hudbu.
- Dbejte na to, aby se kabel sluchátek neomotal kolem blízkých objektů.

**Zařízení nepoužívejte, pokud je prasklé nebo rozbité.**

O popraskané sklo nebo plast byste si mohli poranit ruku nebo obličej. Odneste zařízení do servisního střediska Samsung a nechte jej opravit.

### **Používejte baterie, nabíječky, příslušenství a potřeby schválené výrobcem.**

Společnost Samsung nezodpovídá za bezpečnost uživatele při používání příslušenství či spotřebního materiálu neschváleného společností Samsung.

### **Zařízení nerozebírejte, neupravujte a nepokoušejte se ho opravit.**

Jakékoli změny či úpravy přístroje mohou mít za následek zrušení platnosti záruky výrobce. Pokud zařízení vyžaduje servis, zanepte je do servisního střediska Samsung.

### **Při čištění zařízení mějte na paměti následující.**

- Otřete zařízení a jeho objektivy čistou měkkou látkou nebo bavlněným tampónem.
- Nepoužívejte chemikálie ani rozpouštědla. Mohlo by dojít k odbarvení nebo korozi vnější strany zařízení.
- Neomývejte pěnové polstrování. Mohlo by dojít k poškození pěnového polstrování.

## **Manipulaci se zařízením a nabíječkou a jejich likvidaci provádějte opatrně.**

- Nikdy nevkládejte baterii ani zařízení do topných zařízení, například do mikrovlnné trouby, běžné trouby nebo radiátorů.
- Zařízení nikdy nemačkejte ani nepropichujte.

## **Toto zařízení smí opravovat pouze kvalifikovaný personál.**

Pokud bude zařízení opravováno nekvalifikovanou osobou, může dojít k poškození zařízení a bude zrušena platnost záruky výrobce.

## **Správná likvidace výrobku**



(Elektrický a elektronický odpad)

(Platí pro země s odděleným systémem sběru)

Toto označení na produktu, příslušenství nebo v dokumentaci značí, že produkt a elektronická příslušenství (např. nabíječka, sluchátka, kabel USB) by neměly být likvidovány s běžným domácím odpadem.

Možným negativním dopadům na životní prostředí nebo lidské zdraví způsobeným nekontrolovanou likvidací zabráníte oddělením zmíněných produktů od ostatních typů odpadu a jejich zodpovědnou recyklací za účelem udržitelného využívání druhotných surovin.

Uživatelé z řad domácností by si měli od prodejce, u něhož produkt zakoupili, nebo u příslušného městského úřadu vyžádat informace, kde a jak mohou tyto výrobky odevzdat k bezpečné ekologické recyklaci.

Podnikoví uživatelé by měli kontaktovat dodavatele a zkontrolovat všechny podmínky kupní smlouvy. Tento výrobek a jeho elektronické příslušenství nesmí být likvidován spolu s ostatním průmyslovým odpadem.

Informace o závazcích společnosti Samsung v oblasti ochrany životního prostředí a povinnostech plynoucích z předpisů pro konkrétní výrobky, např. REACH, WEEE, směrnice pro baterie, naleznete na stránkách [samsung.com/uk/aboutsamsung/samsungelectronics/corporatecitizenship/data\\_corner.html](https://samsung.com/uk/aboutsamsung/samsungelectronics/corporatecitizenship/data_corner.html)



# Dodatek

## Řešení problémů

Před kontaktováním servisního střediska společnosti Samsung zkuste použít následující řešení. Některé situace se nemusí týkat vašeho zařízení.

Pokud níže uvedené rady problém nevyřešily, kontaktujte servisní centrum Samsung.

### **Domovská obrazovka zařízení Oculus se nezobrazí, když je mobilní zařízení připojeno k zařízení Gear VR**

- Ujistěte se, že je mobilní zařízení k zařízení Gear VR připojeno správně.
- Ujistěte se, že je mobilní zařízení zapnuté.
- Ujistěte se, že je v mobilním zařízení nainstalována aplikace Gear VR (Oculus) pro zařízení Gear VR. (str. 37)
- Ujistěte se, že je baterie mobilního zařízení plně nabitá.

## **Mobilní zařízení je při dotyku horké**

Pokud používáte aplikace, které vyžadují větší množství energie, než je obvyklé, nebo pokud používáte aplikace v zařízení po delší dobu, mobilní zařízení může být na dotyk horké. Pokud zařízení Gear VR zjistí vysokou teplotu, zobrazí se na obrazovce výstraha, že máte přestat používat zařízení Gear VR a počkat, až vychladne. Přestaňte používat zařízení Gear VR, dokud mobilní zařízení nevychladne, potom pokračujte v jeho používání. To je normální a nemělo by to mít žádný vliv na životnost ani výkon mobilního zařízení.

## **Obraz na displeji vypadá nakloněný nebo zkosený**

Sejměte zařízení Gear VR a položte ho na rovné místo s objektivy směřujícími dopředu a kolečkem pro úpravu ostření na horní straně. Počkejte 5–7 sekund, než zařízení znovu použijete.

## **Obraz na displeji se náhodně pohybuje**

Zařízení Gear VR může být ovlivněno magnetickým rušením způsobovaným přístroji, jako jsou počítače, televizory nebo elektrické kabely. Vyhněte se používání zařízení Gear VR v oblastech zasažených magnetickým rušením.

## **Obrazovka je rozostřená**

- Ověřte, zda máte zařízení Gear VR správně umístěné na tváři.
- Otáčejte kolečkem pro úpravu ostření, dokud obrazovka nevypadá ostře.

## **Obrazovka se posouvá doleva nebo doprava**

Ujistěte se, že je držák zařízení (levý) ve správné poloze. Po posunutí drážku zařízení (levého) do polohy A nebo B, podle velikosti obrazovky vašeho mobilního zařízení, znovu připojte své mobilní zařízení.  
(str. 26)

## **Obraz na displeji se třese**

- Odpojte mobilní zařízení od zařízení Gear VR, potom je znovu připojte.
- Restartujte mobilní zařízení.

## **Ovladač, herní ovladač nebo sluchátka s funkcí Bluetooth nefungují**

- Ověřte, zda je zařízení s funkcí Bluetooth připojeno k mobilnímu zařízení.
- Ujistěte se, že se mobilní zařízení a druhé zařízení Bluetooth nachází v maximálním dosahu funkce Bluetooth.
- Ověřte, zda je baterie připojovaného zařízení s funkcí Bluetooth plně nabitá.
- Pokud ovladač nefunguje správně, vezměte jej spolu se zařízením Gear VR do servisního střediska Samsung.

## Copyright

Copyright © 2017 Samsung Electronics

Tato příručka je chráněna mezinárodními zákony o autorských právech.

Žádná část této příručky nesmí být reprodukována, šířena, překládána nebo předávána žádnou formou nebo způsobem, elektronicky ani mechanicky, včetně fotokopií, natáčení ani žádnými jinými systémy pro ukládání, bez předchozího písemného svolení společnosti Samsung Electronics.

## Ochranné známky

- SAMSUNG a logo SAMSUNG jsou registrované ochranné známky společnosti Samsung Electronics.
- Bluetooth® je registrovaná ochranná známka společnosti Bluetooth SIG, Inc. na celém světě.
- Všechny ostatní ochranné známky a autorská práva jsou majetkem příslušných vlastníků.

**SAMSUNG**